



Használati útmutató

WD-10264(8)SP WD-80264(8)SP
WD-10264(8)NP WD-80264(8)NP
WD-10264(8)TP WD-80264(8)TP

típusú mosógéphez

Tisztelt vásárló!

Köszönjük, hogy az LG automata mosógépét vásárolta meg.

Kérjük, hogy olvassa el gondosan ezt a használati útmutatót, mert tájékoztatást nyújt a biztonságos üzembe helyezéshez, használatához és karbantartáshoz.

Őrizze meg ezt a könyvet, hogy a jövőben is tájékoztatást nyújtson Önnek.

Kérjük, hogy a jótállási jegy pontos kitöltését követelje meg az eladótól, azt gondosan őrizze meg, mert jogait csak ennek birtokában tudja érvényesíteni.

Jegyezze fel mosógépe típusát és gyártási számát.

A készülék jellemzői



■ Gyűrődés elleni védelem

A dob váltakozó irányú forgása minimálisra csökkenti a ruhanemű gyűrődését.



■ Gazdaságosabb automatika

A készülék automatikája érzékeli a töltet mennyiségét és a vízhőfokot, majd kiválasztja az optimális vízmennyiséget és mosási időt az energia és vízfogyasztás minimálisra csökkentése érdekében.

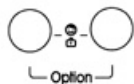

■ Gyermekezár

A gyermekezár rendszer azért került kifejlesztésre, hogy megakadályozza a gyermekeket a program megváltoztatásában, ha bármelyik gombot működés közben megnyomják.



■ Halk sebességvezérlő rendszer

Érzékelve a töltetet és az egyensúlyt, a forgási zaj minimálisra csökkentése érdekében a készülék egyenletesen elosztja a töltetet.



■ Automatikus újraindítás

Ha a készülék áramszünet miatt kikapcsol, az áram visszatérésekor a megszakított mosás automatikusan folytatódik, ugyanazokkal a beállításokkal.

Tartalom

Figyelmeztetés	3
Műszaki leírás	4
Üzembe helyezés	5
Mielőtt elkezdené a mosást	10
Mosószer hozzáadása	11
Funkció	12
A mosógép használata	13
A mosógép karbantartása	20
Hibakeresési útmutató	23
A jótállás feltételei	26

Figyelmeztetés

OLVASSA EL A TELJES ÚTMUTATÓT, MIELŐTT HASZNÁLATBA VENNÉ A KÉSZÜLÉKET.

FIGYELEM

Biztonsága érdekében kövesse tanácsainkat a tűz, robbanás, áramütés, anyagi veszteség, személyi sérülés vagy halálos baleset veszélyének minimálisra csökkentése érdekében.

FONTOS BIZTONSÁGI INFORMÁCIÓK

FIGYELEM : Tűz, áramütés vagy személyi sérülés veszélyének csökkentése érdekében a mosógép használata során kövesse az alapvető biztonsági előírásokat, többek között:

- Ne helyezze üzembe és ne tárolja a mosógépet szélsőséges időjárási viszonyoknak kitett helyen.
- Ne szerelje szét a készülék kezelőszerveit.
- Ne javítsa vagy cserélje ki a mosógép egyetlen alkatrészét sem, hacsak ezt a használati útmutató vagy egy nyilvánosságra hozott, felhasználói javítási útmutató kifejezetten nem javasolja, amelyet Ön megért és végrehajtásához megvan a megfelelő szaktudása.
- Háztartási gépei alatti és körüli területet tartsa tisztán mindenféle gyúlékony anyagtól, mint pl. szőszök, papír, rongyok, vegyszerek stb.
- Amennyiben a készüléket gyermekek használják vagy azok közelében működik, mindenképpen szükséges egy felnőtt jelenléte. Ne engedje, hogy a gyermekek a készüléken, benne vagy vele játszanak. Ez érvényes minden háztartási berendezésre.
- Ne hagyja nyitva a mosógép ajtaját, mert ez a gyermekeket arra csábíthatja, hogy rákapaszkodjanak vagy a mosódobba bújjanak.
- Soha ne nyúljon a készülékbe, ha az még jár. Várjon, amíg a mosódob teljesen meg nem áll.
- A mosás folyamata csökkentheti egyes szövetek gyulladásgátló tulajdonságát.
- Soha ne mosson vagy szárítson olyan ruhadarabokat, amelyeket gyúlékony vagy robbanásveszélyes anyaggal (pl. viasz, olaj, festék, benzin, zsírtalanító szerek, vegytisztító anyagok, gázolaj, stb.) tisztítottak, mostak, áztattak vagy szennyeztek, ami meggyulladhat vagy felrobbanhat. A teljes ciklus lefutása után olaj maradhat a dobnan, ami szárításkor meggyulladhat. Ezért olajos ruhát ne töltsön a gépbe.
- Ennek elkerülése érdekében mindig kövesse a ruhadarab gyártójának a tisztításra vonatkozó előírásait.
- Ne csapja be és ne feszegetse zárt állapotban a mosógép ajtaját nagy erővel, mert ez a készülék károsodását okozhatja.
- Az áramütés veszélyének minimálisra csökkentése érdekében karbantartás vagy tisztítás előtt húzza ki a hálózati csatlakozó kábelt a konnektorból, vagy kapcsolja ki a mosógépet a villanyóra szekrényénél a megfelelő biztosíték eltávolításával vagy a kismegszakító lekapcsolásával.
- Soha ne kísérelje meg a készülék működtetését, ha az sérült, hibásan működik, részben szét van szerelve vagy valamilyen alkatrésze hiányzik vagy törött, többek között a hálózati csatlakozó kábel és dugó.
- Ha a gép víz alá kerül, hívja a szervizt. Áramütés- és tűzveszély.

ŐRIZZE MEG EZT AZ ÚTMUTATÓT

FÖLDELÉSI ÚTMUTATÓ

Ezt a készüléket földelni kell. Hibás működés vagy üzemzavar esetén a földelés csökkenti az áramütés veszélyét, mivel az elektromos áram számára biztosítja a legkisebb ellenállású útvonalat. Ez a készülék egy földelő vezetőlével és földelésre alkalmas dugóval ellátott hálózati csatlakozó kábelrel rendelkezik. A dugót egy erre alkalmas konnektorba kell bedugni, amelyet megfelelően szereltek fel és földeltek, a helyi érintésvédelmi előírásoknak megfelelően. Ne használjon adaptert, különben kiiktatja a földelő csatlakozó dugót. Ha lakásában nincs megfelelő konnektor, vegye fel a kapcsolatot egy villanszerelővel.

FIGYELEM: A készülék földelő vezetőjének nem megfelelő csatlakoztatása áramütés eredményezhet. Amennyiben kétségei vannak, ellenőriztesse készüléke földelését egy szakképzett villanszerelővel vagy szerviztechnikussal. Soha ne módosítsa a készülékhez mellékelt csatlakozó dugót – ha az nem illik a konnektorba, szereltesse fel egy megfelelően szakképzett villanszerelővel.

Műszaki leírás

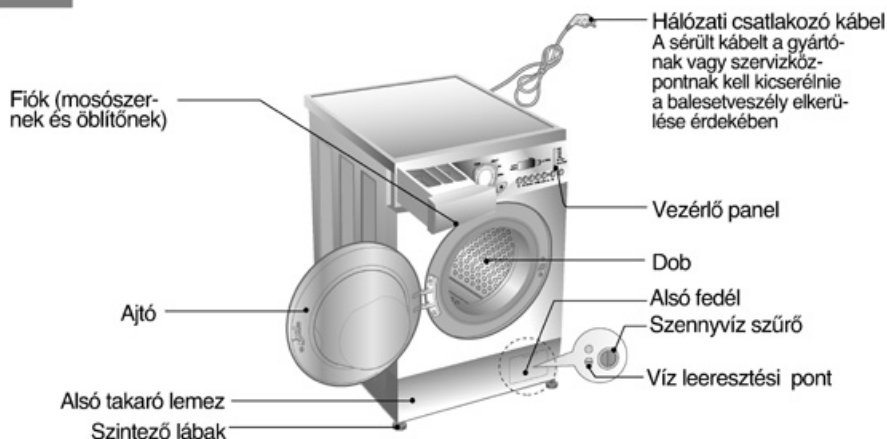

	WD-10264(8)SP WD-80264(8)SP	WD-10264(8)NP WD-80264(8)NP	WD-10264(8)TP WD-80264(8)TP
Megnevezés	Előöltöltős mosógép		
Tápfeszültség	220 - 240 V~, 50 Hz		
Befoglaló méretek	600(SZ)x360(M)x850mm(M)	600(SZ)x440(M)x850mm(M)	600(SZ)x550(M)x850mm(M)
Súly / Fűtés	55kg / 2100W	60kg / 2100W	65kg / 2100W
Mosási kapacitás	3.5kg	5kg	7kg
Megengedett víznyomás	0,3-10 kgf/cm ² (30-1000 kPa)		
Centrifuga fordulatszám	No Spin/400/600/800 [WD-80264(8)SP/80264(8)NP/80264(8)TP] No Spin/400/800/1000 [WD-10264(8)SP/10264(8)NP/10264(8)TP]		
Mosási vízfogyasztás	42 ℓ	55 ℓ	69 ℓ

■ Zajszint :

Model	Mosás	Centrifuga
[WD-10264(8)SP/10264(8)NP/10264(8)TP]	58 dB(A)	70 dB(A)
[WD-80264(8)SP/80264(8)NP/80264(8)TP]	58 dB(A)	68 dB(A)

* A gép megjelenése és műszaki adatai külön megjegyzés nélkül változhatnak a minőség javulása miatt.

■ Tartozékok



Vízbevezető tömlő



Csavarkulcs

Üzembe helyezés

Olyan helyen kösse be és tárolja a mosógépet, ahol nincs kitéve túl alacsony hőmérsékletnek illetve időjárási viszontagságoknak.

Az előírt szabályzatnak és rendeletnek megfelelően telepítse a gépet.

A mosógép alsó részén lévő nyílásokat ne zárja el szőnyeggel, ha a készüléket szőnyegezett helyiségben helyezi üzembe. Azokban az országokban, ahol csótány vagy egyéb kártékony állatnak van kitéve a készülék, ott nagyobb figyelmet kell fordítani a gép és környezete tisztaságára.

A berendezés garanciája nem vonatkozik semmilyen olyan károsodásra, amelyet csótányok vagy más élősködők okoztak.

■ Szállítási rögzítőcsavarok

A készülék szállítási rögzítőcsavarjai a szállítás közben esetleg bekövetkező belső károsodásokat hivatottak meggátolni.

■ A szállítási rögzítőcsavarok eltávolítása



1. A szállítás közben bekövetkező belső károsodások megakadályozása érdekében, a dob 4 különleges csavarral van rögzítve. A mosógép működtetése előtt mindenképpen távolítsa el ezeket a hozzájuk tartozó gumi dugókkal együtt.

• Amennyiben nincsenek eltávolítva, az heves rázkódást, zajt és a készülék meghibásodását okozhatja.

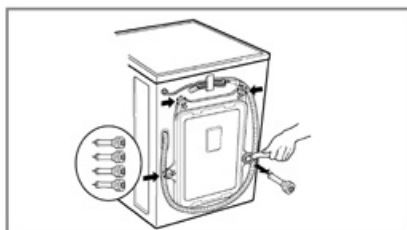

3. Távolítsa el a 4 rögzítőcsavart és a gumidugókat azok enyhe elfordításával. A csavarokat és dugókat őrizze meg esetleges későbbi felhasználás céljából.

• Amikor a készüléket szállítják, a rögzítőcsavarokat ismét a helyükre kell csavarozni.

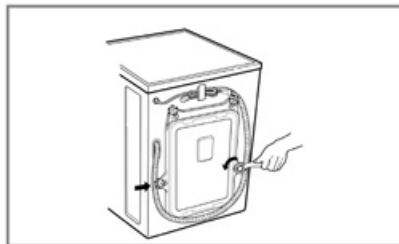

2. A mellékelt csavarkulccsal csavarja ki a 4 rögzítőcsavart.

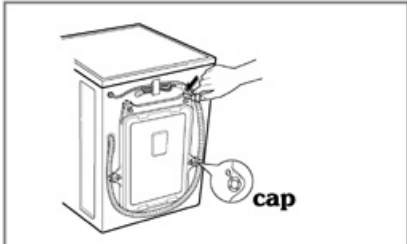

4. Zárja le a lyukakat a mellékelt zárósapkákkal.

Üzembe helyezés

■ A készülék elhelyezésével kapcsolatos követelmények

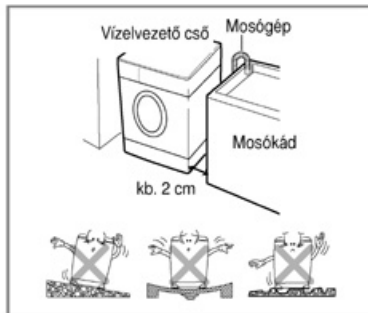

Egyenes padló:

A mosógép alatti padlószint lejtése a készülék teljes hosszában, illetve szélességében maximum 1° lehet.

Hálózati csatlakozó aljzat:

A mosógéptől egy 1.5 méter sugarú körön belül legyen. A konnektort ne terhelje túl. Egyszerre csak egy készüléket csatlakoztasson.

További kívánalmak:

A faltól, az ajtótól, és a padlószinttől megfelelő távolságra kell elhelyezni. (hátlal: 10 cm, jobb és baloldalt: 2 cm)

Ne tegye a mosandó tárgyakat a mosógép tetejére.

A készülék burkának, vagy a kezelőszerveinek károsodását okozhatja.

Üzembe helyezés

■ Elektromos csatlakoztatás

1. Ne használjon hosszabbító kábelt vagy dupla adaptert.
2. Ha a géphez tartozó kábel sérült, a gyártónak, vagy a szakszerviz szakemberének kell kicserélnie, a veszélyek elkerülése érdekében.
3. Használat után mindig áramtalanítsa a készüléket és zárja el a vízcsapot.
4. A készüléket kizárólag földelt aljzathoz csatlakoztassa, az érintésvédelmi előírásoknak megfelelően.
5. A készüléket úgy kell elhelyezni, hogy a konnektor könnyen elérhető legyen.

- A mosógép javítását csak az arra alkalmas szakember végezheti. Más alkatrész meghibásodását vagy rosszul működését okozhatja egy nem szakember által végzett javítás. Kérem keresse fel a szerviz szolgálatot.
- Kérjük ne szerelje be olyan helyen a készüléket, ahol a hőmérséklet fagyáspont alatt van. A megfagyott csövek szétrepedhetnek a nyomás alatt. Az elektronikus kezelőpanel megbízhatósága is változhat fagypon alatt.
- Ha a készüléket télen szállítják és a hőmérséklet fagypon alatt van: tartsa a mosógépet szobahőmérsékleten néhány óráig, mielőtt beüzemelni.

■ A készüléket ne használják gyermekek és hozzá nem értő személyek felügyelet nélkül.

Figyeljen oda, hogy a gyerekek ne játszanak a készülékkel!

■ A mosógépet mindig új vízvezető tömlővel kell a vízvezetékhez csatlakoztatni, a korábban használt régim nem szabad felhasználni újból.

■ A vízvezető tömlő csatlakoztatása

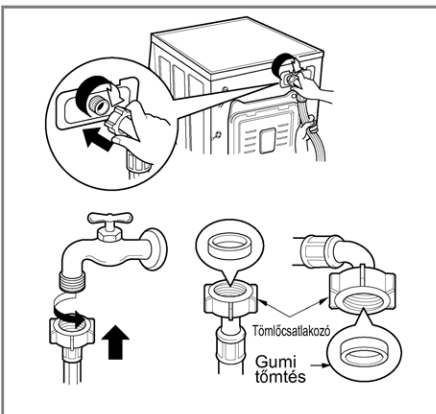

▶ A bejövő víznyomásnak 30 kPa és 1000 kPa között kell lennie. (0.3~10kgf/cm²)

▶ Ne csavarja és ne keresztesse a tömlőt, miközben csatlakoztatja a szelephez.

▶ Ha a víznyomás nagyobb, mint 1000kPa, nyomáscsökkentőt kell alkalmazni.

• A vízszivárgás elkerülése érdekében két tömítő gyűrűt mellékelünk a csatlakozó tömlőben lévő szelephez.

• Ellenőrizze a mosógép csatlakozásainak vízzárását a csap teljes nyitásával.

• Időszakosan ellenőrizze a tömlő állapotát és ha szükséges, cserélje azt ki.

• Győződjön meg arról, hogy a tömlő nincs megtörve és nem préselődött össze.

Üzembe helyezés

Ez a készülék nem alkalmas tengeri használatra vagy mobil járműveken, mint lakókocsi, repülőgép stb. Zárja el a vízcsapot ha hosszabb időre hagyja magára a készüléket, különösen, ha a közelben nincs vízvezeték nyílás (víznyelő akna) a padlón.

Amikor kidobja a mosógépet, vágja le róla a hálózati vezetékét, és semmisítse meg a dugót. Tegye használhatatlanná az ajtó zárját, nehogy a kisgyermek beleszoruljanak.

A csomagolóanyagok (fólia, Styrofoam) veszélyesek lehetnek a gyermekek számára, ugyanis fulladást okozhatnak!

Az összes csomagolóanyagot tartsa távol a gyermekektől!

■ A vízleeresztő cső csatlakoztatása

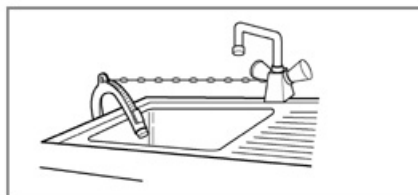
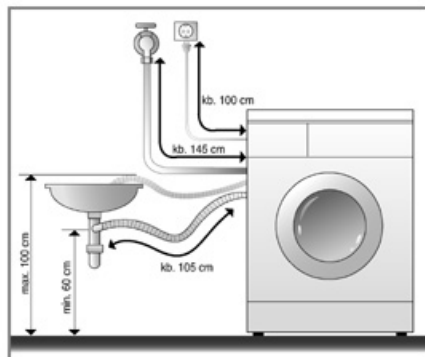

- Ha a vízleeresztő csövet a mosogatóban helyezi el, biztosítsa ezt ki egy láncsal.
- A vízleeresztő cső megfelelő rögzítésével megkímélheti a padlót a víz kifolyásakor keletkező károsodástól.

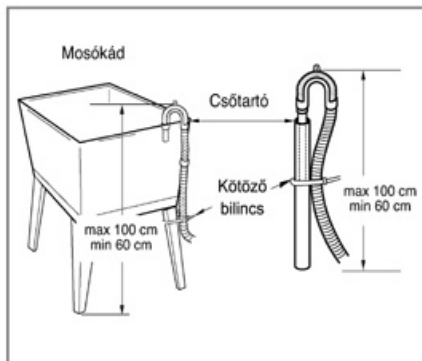
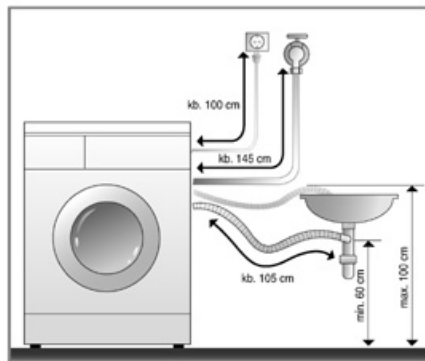

- A vízleeresztőcső a padlótól maximum 100 centiméter magasságban legyen.
- A vízleeresztő cső megfelelő rögzítésével megkímélheti a padlót a víz kifolyásakor keletkező károsodástól.
- Ha a vízleeresztőcső túl hosszú, kérjük ne tolja be a mosógépbe. Ezzel ugyanis teljesen szokatlan zajt okozna.

Üzembe helyezés

■ Vízszintezés



1. Ha a mosógépet megfelelően szintezi be, azzal megakadályozza a zaj és a rezgések fellépését. A készüléket sima, vízszintes felületen helyezze el, ha egy mód van rá, a szoba egy sarkában.

Megjegyzés A fa vagy egyéb laza padlóburkolat túlzott rezgést és egyensúly problémákat okozhat.

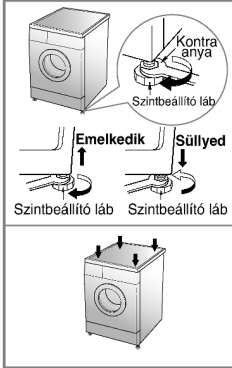

2. Ha a padló egyenetlen, használja ki a lábak állítási lehetőségét. (Ne tegyen, pl. fadarabot a mosógép lába alá.) Bizonyosodjon meg arról, hogy a készülék mind a 4 lábával stabilan áll a padlón, majd ellenőrizze a szintezést. (Használjon vízszintmérőt.)

✳ A beállítás után a lábat kontra anyával óramutató járásával ellentétesen rögzítse.

Megjegyzés Ha a készüléket dobogón helyezi el, győződjön meg arról, hogy alaposan odaerősítette, nehogy leessen.

✳ A vízszintezés átlós ellenőrzése Ha a készülék tetejét az átlós sarkain megnyomja, nem szabad hogy a mosógép megmozduljon. (Kérjük, ellenőrizze mindkét átló mentén.) Ha a készülék elmozdul az ellenőrzés alatt, ismétlje meg a szintezést.

■ Beton padlózatok

- A felületnek száraznak és tisztának kell lennie.
- A mosógépet kemény egyenes felületre telepítse.

■ Járólappal borított felületek (csúszós padlók)

- A készülék összes lába alá csúszásgátlót kell helyezni (az anyagot vágja 70x70 mm-es darabokra és ragassza a száraz padlócsempére).

✳ A csúszásgátló egy öntapadó anyag, melyet általában létrákon és lépcsőkön használnak.

■ Fa padlók

- A fa padlók hajlamosak a vibrációra.
- A vibráció megelőzésére ajánljuk, hogy legalább 15mm vastag gumi kupakokat helyezzen a lábak alá. A kupakokat legalább két padlólaphoz csavarral rögzítse.
- Ha lehetséges, helyezze a mosógépet a helyiség valamelyik sarkába, ahol a padló szilárdabb.

✳ Szerezjen gumi kupakokat a vibráció csökkentésére.

✳ Kupakok rendelhetők az LG tartalék alkatrész osztályától (cikkszám:4620ER4002B).

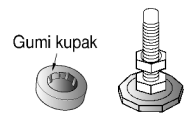

Fontos!

- A mosógép jó elhelyezése és szintezése biztos, hosszútávon megbízható működést eredményez.
- A mosógépnek teljesen vízszintesen és szilárdan kell állnia.
- Terhelés alatt sem szabad „pattognia”.
- A telepítés helyszínén a padló tiszta, wax vagy egyéb csúszós bevonattól mentes legyen.
- Ne érje víz a mosógép lábát, mert az csúszóssá válhat.

Mielőtt elkezdené a mosást

■ Kezelési útmutató

1. Ruha címke

Nézze át a ruhán lévő kezelési útmutatót. Ebben tájékoztatást talál az adott ruhanemű anyagára, illetve mosására vonatkozólag.

2. Válogatás

A legjobb eredmény érdekében válogassa szét a ruhákat a mosási programok szerint. A mosási hőmérséklet, a centrifuga sebesség, és az anyag minősége is különböző mosási programokat határoz meg. A sötét ruhaneműket mindig válogassa külön a világosaktól és a fehérektől. Mossa ezeket külön, mivel ellenkező esetben a fehér ruhaneműk könnyen elszíneződhetnek. Ha egy mód van rá, erősen szennyezett ruhaneműket ne mosson együtt gyengén szennyezettekkel.

Szennyeződés (Nagyon, Normál, Enyhén) Válogassa szét a mosnivalót szennyezettség szerint.

Szín (Fehér, Világos, Sötét) Válogassa külön a fehér és a színes anyagokat.

Szösz (Szöszösödő v. szösz gyűjtő anyag) Mossa külön a szöszösödő anyagot a szösz gyűjtőtől.

3. Mielőtt berakná a ruhákat a mosógépbe

■ *Vegyesen tegye a nagyobb és a kisebb darabokat a mosógépbe. Előbb a nagyobb darabokat tegye be. A nagyobb darabok ne legyenek túlsúlyban a töltetben, maximum a fele legyen.*

Ne mosson egyetlen darabot. Ez ugyanis kiegyensúlyozatlansághoz vezet. Rakjon a mosógépbe 1 vagy 2 hasonló darabot.



• Ellenőrizzen minden zsebet és bizonyosodjon meg arról, hogy azok üresek. A szögek, a hajcsat, a toll, az érmék és a kulcsok károsíthatják a mosógépet és a ruhákat is.

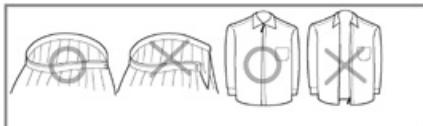

• Húzza fel a zipzárat, gombolja be a gombokat annak érdekében, hogy a ruhadarabok ne csavarodjanak össze más darabokkal.

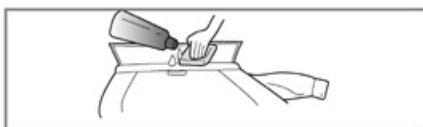

• Enyhén hígított mosószeres oldattal kezelje elő a nagyobb szennyeződések, illetve pl. a gallérokat. Ezzel elősegíti, hogy a szennyeződés biztosabban eltávolításra kerüljön a ruhából.

Mosószer hozzáadása

■ Mosószer és az öblítő hozzáadása

1. Mosószer tartó rekesz

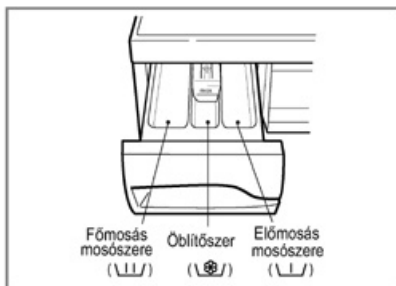

- Csak főmosást ➔ U
- Előmosás + Főmosás ➔ U • U

2. Öblítő hozzáadása

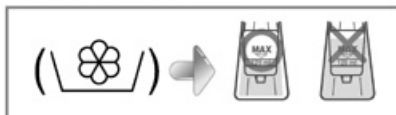

- Ne lépje túl a maximálisan jelzett mennyiséget. Ha túltölti a rekeszt, az öblítő folyadék hamarabb oldódik a mosóvízben és ezzel foltot hagyhat a ruhákon.
- Ne hagyja 2 napnál tovább az öblítőt a fiókban. (Az öblítő megkeményedhet.)
- Az öblítő automatikusan adagolódik a vízhez az utolsó öblítési ciklusban.
- Ne nyissa ki a mosószer fiókot a vízfeltöltési ciklus alatt.
- Oldószerek (benzin, stb.) használata nem megengedett.

Megjegyzés : Ne öntse az öblítőt közvetlenül a ruhákra.

3. Mosószer adagolás

- A mosószert a mosószer gyártó előírásainak megfelelően használja.
- Ha a mosószert a javasoltnál nagyobb mennyiségben használja, túl sok hab képződik, ami gyengébb mosási teljesítményt eredményez. Ez hibás működést is okozhat.
- Kizárólag mosódobos gépekhez való mosószert használjon.
- A mosószer használata függ a víz hőmérséklettől, a víz keménységétől, illetve a töltet méretétől és szennyezettségétől. A legjobb hatás elérése érdekében kerülje a túlzott habképződést.

4. Vízlágyító

- Ha a víz különösen kemény, akkor a szükséges mosószer-mennyiséget vízlágyító, például Calgon használatával lehet csökkenteni. Adagolás a csomagoláson feltüntetett utasítások szerint. Először a mosószert töltsé be, ezután a vízlágyítót.
- Annyi mosószert használjon, amennyi lágy vízhez szükséges.

* Ötletek







Teljes terhelés: a gyártó ajánlása szerint.

Részleges terhelés: a normál terhelés 3/4 része. **Minimális terhelés:** a teljes terhelés 1/2 része.

- A mosószer a mosási program elején mosódik ki a mosószer tartó rekeszből.

Funkció

■ Az egyes textil típusokhoz javasolt mosási programok

Program	Textil típus	Megfelelő hőmérséklet (Opció)	Mosás (Opció)	Max. Terhelés		
				WD-10264(B)SP WD-80264(B)SP	WD-10264(B)NP WD-80264(B)NP	WD-10264(B)TP WD-80264(B)TP
Pamut 	Először is ellenőrizze, hogy a szennyes mosható-e mosógépben. (fehérmű, ágynemű huzat, lepedő...)	95°C	Előmosás(☐) Intenzív (mosás)(☑) Orvosi öblítés(☒) Gyűrődésmentes(☐)	Besorolás szerint	Besorolás szerint	Besorolás szerint
	Színét engedő ruhák (ingek, hálóingek, pizsmák...) és enyhén szennyezett fehérmű (alsónadrág)	60°C [40°C, 30°C]		Besorolás szerint	Besorolás szerint	Besorolás szerint
Szintetikus 	Poliamid, Acryl, Polyester.	40°C [60°C, 30°C]		1.5 kg	2.0 kg	3.0 kg
Finom 	Finom anyagból készült függönyök, ruhák, szoknyák, ingek, stb. mosásához.	30°C [40°C, Hideg(☑)]	1.0 kg	1.7 kg	2.0 kg	
Kézi mosás / Gyapjú 	Géppel mosható "Kézi mosás mosás" holmikhöz, kizárólag tiszta, új gyapjúból.	Hideg(☑) [30°C]	Intenzív (mosás)(☑) Gyűrődésmentes(☐)	1.0 kg	1.5 kg	2.0 kg
Bébiruha 	Kisgyermek ruhanemű	95°C [40°C, 60°C]	Előmosás(☐) Intenzív (mosás)(☑) Orvosi öblítés(☒) Gyűrődésmentes(☐)	3.0 kg	4.0 kg	6.0 kg
Gyors 30 perces 	Kevésbé szennyezett anyagok vagy sűrűn használt törölközők gyors mosásához.	30°C	Orvosi öblítés(☒) Gyűrődésmentes(☐)	1.0 kg	1.5 kg	2.0 kg

* Előmosás : Ha a töltet erősen szennyezett, az "előmosás" hatásos a gazdaságos és a Szintetikus programok esetében.

* Intenzív: Erősen szennyezett ruha mosásakor hatékony a választható Intenzív program.

* Orvosi öblítés: Az öblítés nagyobb hatékonysága vagy tisztasága érdekében válassza ezt az opciót.

* Az Intenzív program beállítása megfelel az EN 60456 és IEC 60456 európai és nemzetközi szabványoknak.

A mosógép használata

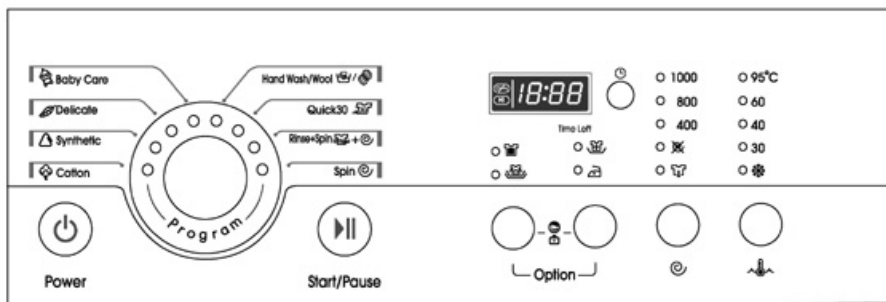

1. A kezdő program használata (Pamut)

- A program megkezdéséhez nyomja meg a **Bekapcsoló** (⏻) gombot.
- Nyomja meg a **Kezdés/Pillanat állj** (▶||) gombot.
- A paraméterek kezdeti beállításai
 - Mosás (👶): Csak főmosás
 - Öblítés (🌀): 3 alkalommal
 - Centrifugázás (🌀):
800 fordulat/perc
[WD-80264(8)SP/WD-80264(8)NP/WD-80264(8)TP]
1000 fordulat/perc
[WD-10264(8)SP/WD-10264(8)NP/WD-10264(8)TP]
 - Víz hőmérséklet (🌡️): 60°C
 - Program (👶): Pamut (👶)

2. Kézi beállítás

- A program megkezdéséhez nyomja meg a **Bekapcsoló** (⏻) gombot.
- Válassza ki azt a programot, amelyiket szeretné használni a programgomb elfordításával és az egyes funkciógombok megnyomásával.

A paraméterek kiválasztásához nézze át a következő oldalakon leírtakat

- Nyomja meg a **Kezdés/Pillanat állj** (▶||) gombot.

A mosógép használata

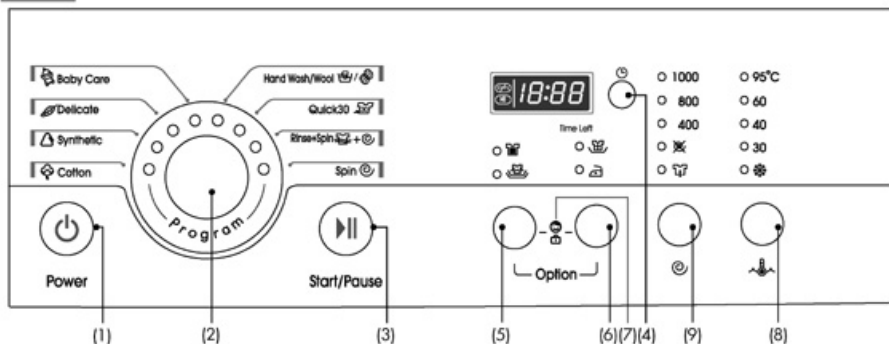

- | | | |
|---------------------------------|------------------------|--------------------------|
| (1) Gomb : Bekapcsoló | (4) Gomb : Késleltetés | (7) Gyermezkár |
| (2) Program választógomb | (5) Gomb : Opció gomb | (8) Gomb : Vízhőfok |
| (3) Gomb : Kezdés/Pillanat állj | (6) Gomb : Opció gomb | (9) Gomb : Centrifugázás |

Option(Opció)

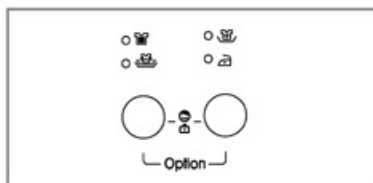

- A Opció gomb megnyomásával kiválasztható a Opció funkció
- Előmosás (☹) - Intenzív (mosás) (☹)
- Orvosi öblítés (☹) - Gyűrődésmentes (☹)

1. Előmosás (☹)

- Intenzív: Erősen szennyezett ruha mosásakor hatékony a választható Intenzív program. Ha az Intenzív opciót választja, a választott programtól függően a mosási idő hosszabb lehet.

Ha világít a jelzőfény, a funkció ki van választva.

2. Intenzív (mosás) (☹)

- Ha fehére eredetű foltokat szeretne eltávolítani (tej, vér, csokoládé...), akkor használja a Bio funkciót a megfelelő gombot megnyomásával.
[A Bio akkor választható ki, ha a hőmérséklet 60 °C-nál magasabb, pamut és műszál anyagok esetében.]

3. Orvosi öblítés (☹)

- Ha alapos öblítés szükséges, akkor az Öblítés plusz funkció a mosószerek legkisebb maradékát is kiöblíti a ruhaneműből.
- További öblítés beiktatása, segít a mosószermaradványok okozta esetleges nyomok eltávolításában.

4. Gyűrődésmentes (☹)

- Az öblítés nagyobb hatékonysága vagy tisztasága érdekében válassza ezt az opciót.

A mosógép használata

Centrifugázás

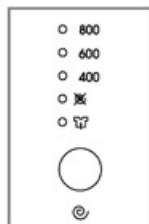

[WD-80264(8)SP/
WD-80264(8)NP/
WD-80264(8)TP]

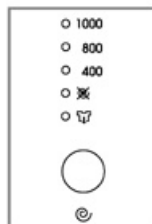

[WD-10264(8)SP/
WD-10264(8)NP/
WD-10264(8)TP]

- Centrifugázás gomb megnyomásával a centrifugázás fordulatszámát választhatja ki.

1. A Centrifugázás kiválasztása

- A programokon belül az alábbiak szerint lehet fordulatszámot választani.

• **WD-80264(8)SP/80264(8)NP/80264(8)TP**

- Pamut(☞)/Szintetikus(△)/
Kézi mosás(☒)/Gyapjú(☉)/
Finom(♻️)/Gyors 30 perces(⏱️)/
Öblítés+Centrifugázás(☞+☉)/
Bébiruha(☒)

☒ – ☒ – 400 – 600 – 800

• **WD-10264(8)SP/10264(8)NP/10264(8)TP**

- Pamut(☞)/Szintetikus(△)/
Kézi mosás(☒)/Gyapjú(☉)/
Gyors 30 perces(⏱️)/
Öblítés+Centrifugázás(☞+☉)/

☒ – ☒ – 400 – 800 – 1000

- Finom(♻️)/Bébiruha(☒)

☒ – ☒ – 400 – 800

2. Ne centrifugázzon

- Ha ez az opció került kiválasztásra, a mosógép a víz kiszivattyúzása után megáll.

Ha a jelzőfény világítani kezd, a funkció ki van választva.

3. Öblítővízben marad a ruha

- Ha a textíliákat a gépben szeretné hagyni az öblítés után, ám azt nem szeretné, hogy azok összegyűrődjenek, a Centrifugálás gomb lenyomásával beállíthatja azt, hogy a ruha az öblítővízben maradjon, centrifugázás nélkül.
- Ha a ruha az öblítő vízben ázik, ám már szeretné a vizet leereszteni, és elindítani a centrifugázást, nyomja meg a Kezdés/Pillanat állj gombot a funkció törléséhez, majd válassza ki a centrifugázás sebességét, vagy a programot. A program elindításához nyomja meg ismét a Kezdés/Pillanat állj gombot.
- Ha csak a vizet szeretné leereszteni a ruhákról, válassza a Ne centrifugázzon programot.

Ha a jelzőfény világítani kezd, a funkció ki van választva.

A mosógép használata

Víz hőmérséklet

- 95°C
- 60
- 40
- 30
- *



- A Programkiválasztó gomb elfordításával beállíthatjuk a kívánt mosási hőmérsékletet.
- Hideg(*)
- 30°C / 40°C / 60°C / 95°C

1. A víz hőmérséklet

- A Program gomb elfordításával beállítható a víz hőmérséklete.
- Pamut(☞)/Bébiruha(☞)
Hideg(*) – 30°C – 40°C – 60°C – 95°C
- Szintetikus(☺)
Hideg(*) – 30°C – 40°C – 60°C
- Finom(☹),
Kézi mosás(☞)/Gyapjú(☹),
Gyors 30 perces(☞),
Hideg(*) – 30°C – 40°C

A kiválasztott hőmérséklet melletti jelzőfény világít.

Gyermekzár



Ha le szeretné zárni az összes gombot annak érdekében, hogy a készüléket egy gyermek, vagy illetéktelen személy ne működtethesse, használja ezt a funkciót.

- A gyermekzárát a Gyűrődésmentes(☞) és az Centrifugázás(☺) gomb együttes lenyomásával kapcsolhatja be.



- A gyermekzárát bekapcsolt állapotában az üzemkapcsolón kívül semmilyen más gomb nem működik.
- A gyermekzárát a Gyűrődésmentes(☞) és az Centrifugázás(☺) gombot egyidejű lenyomásával lehet kikapcsolni.



- Ha az alatt szeretné megváltoztatni a mosási programot, mialatt a gyermekzár aktív:
- 1. Nyomja le egyszerre a Gyűrődésmentes(☞) és az Centrifugázás(☺) gombot.
- 2. Nyomja meg a Kezdés/Pillanat állj(▶||) gombot.
- 3. Változtassa meg a kívánt programot, majd nyomja meg ismét a Kezdés/Pillanat állj(▶||) gombot.

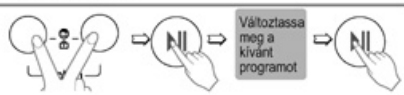

- A gyermekzárát bármikor bekapcsolhatja, ha a működés során probléma keletkezik, a gyermekzár automatikusan kikapcsol. A gyermekzár akkor is működik, ha a készülék ki van kapcsolva.

A mosógép használata

Késleltetés



1. Késleltetés

Készítse elő a mosást, mielőtt elkezdene a "Késleltetés"

- Nyissa ki a vízcsapot.
- Tegye be a gépbe a mosnivalót és csukja be az ajtaját.
- Tegye e megfelelőrekeszbe a mosóport és az öblítőt.
- A késleltetés beállítása
 - Nyomja meg a **Bekapcsoló** (⏻) gombot.
 - Forgassa el a **Programválasztó** (P) tárcsát a megfelelő program kiválasztásához.
 - Nyomja meg a **Késleltetés** (⌚) gombot, és állítsa be a megfelelő időt.
 - Nyomja meg a **Kezdés/Pillanat állj** (▶||) gombot. (":" fog villogni)
- A **Késleltetés** (⌚) gomb megnyomásakor a kijelzőn a „3:00” idő jelenik meg. A késleltetés maximális ideje 1 9:00 óra, a minimális ideje pedig 3:00 óra.
- A gomb minden egyes megnyomásával 1 órával nő a késleltetés ideje.
- A késleltetési funkciót a **Bekapcsoló** (⏻) gomb megnyomásával törölheti.
- A **Késleltetés** az a "várható idő", amelynek elteltével a mosás, vagy a választott feladat (öblítés, centrifugázás) készen lesz.
- A **hálózati víz minőségétől, és annak hőmérsékletétől függően a késleltetési idő és az aktuális mosási időtartam eltérhet.**

Program

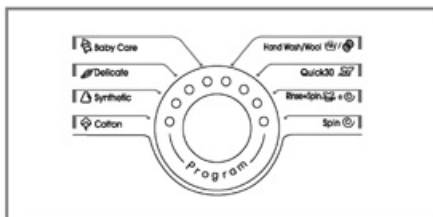

- A mosógép fajtájától függően 8 mosási program áll az Ön rendelkezésére

1. Program

- A **Kezdés/Pillanat állj** (▶||) gomb megnyomásával a Pamut program kerül automatikusan kiválasztásra.
- A Programválasztó tárcsa elforgatásával a programok az alábbi sorrendben kerülnek kiválasztásra "Pamut(☞) — Finom(♻️) — Gyors 30 perces(⚡) — Öblítés+Centrifugázás(♻️+⌚) — Centrifugázás(⌚) — Kézi mosás(☞) — Gyapjú(♻️) — Szintetikus(Δ)".
A mosógép típusától függő programok leírását a... fejezetben találja meg.

2. Az egymás után következő programok

- Pamut (☞)
- Szintetikus (Δ)
- Finom (♻️)
- Gyapjú (♻️)
- Kézi mosás (☞)
- Gyors 30 perces (⚡)
- Öblítés+Centrifugázás (♻️+⌚)
- Centrifugázás (⌚)

A mosógép használata

Kezdés/Pillanat állj



Start/Pause

1. Kezdés

- A **Kezdés/Pillanat állj** (▶||) gombot a mosás megkezdésére vagy egy pillanatra történő megállítására használjuk.

2. A mosás megállítása egy rövid időre

- Ha a mosást egy rövid időre meg kell szakítani, nyomja meg a **Kezdés/Pillanat állj** (▶||) gombot.
- A gomb megnyomása után 4 perccel a készülék automatikusan kikapcsol.

Bekapcsoló gomb



Power

1. Bekapcsoló gomb

- A bekapcsoló gomb megnyomásával kapcsolhatja ki és be a készüléket.
- A **Késleltetés** (☹) funkció törléséhez is használhatja ezt a gombot.

2. Kezdőprogram

- A bekapcsoló gomb megnyomásakor a mosógép készen áll a Fehér mosási programra. A paraméterek kezdeti beállításai az alábbiak szerint történnek.
- Ha tehát a mosást anélkül szeretné végrehajtani, hogy ki kellene választania a programot, egyszerűen csak nyomja meg a **Kezdés/Pillanat állj** (▶||) gombot, és a fehér mosás végrehajtásra kerül.

Kezdeti paraméterek:

[WD-80264(8)SP/WD-80264(8)NP/WD-80264(8)TP]

- Pamut program/Főmosás/

Normál öblítés/800 fordulat/perc / 60 °C

[WD-10264(8)SP/WD-10264(8)NP/WD-10264(8)TP]

- Pamut program/Főmosás/

Normál öblítés/1000 fordulat/perc / 60 °C

A mosógép használata

Kijelző



1. Különleges funkciót megejelenítő kijelző

- Ha a Gyermekezár aktív, a kijelzőn a "CL" jelzés látható.
- Ha a késletetés aktív, a kijelzőn az adott program várható befejezéséig hátralévő idő jelenik meg.

2. A készülék beépített öndiagnosztikájának kijelzései

- Ha a készüléknek valamilyen problémája van, a probléma típusa megjelenik a kijelzőn.

"PE": A készülék problémát érzékel a víznyomással.

"FE": A túltöltött víz okoz problémát.

"dE": A készülék ajtaja nincs becsukva.

"lE": A vízbevezetéssel van probléma

"QE": A víz kivezetéssel van probléma

"UE": A mosási töltet nincs egyensúlyban

"tE": Probléma van a víz hőmérsék letével

Ha a hibára utaló betűk jelennek meg a kijelzőn, nézze át az oda vonatkozóakat a Hibakeresés fejezetben, és kövesse az ott leírtakat.

3. A mosás befejezése

- Ha a mosás készen van, a "Többfunkciós kijelzőn" az "End" felirat jelenik meg.

4. Hátralévő idő

- A mosás során a még hátralévő idő jelenik meg a kijelzőn.
- A gyártó által ajánlott programok.

WD-8026*/WD-1026* (±10%)

	SP	NP	TP
Pamut (☁) 60°C	1:42	2:15	2:20
Pamut (☁) 95°C	2:07	2:07	2:32
Szintetikus (△) 40°C	1:14	1:19	1:19
Finom (☞) 40°C	55'	1:00	1:00
Kézi mosás/Gyapjú (☞/☞) 40°C	55'	1:00	1:00
Bébiruha (☞) 60°C	1:43	2:21	2:31
Gyors 30 perces (☞) 30'	30'	30'	30'
Öblítés+Centrifugázás (☞+☞)	19'	19'	19'

- A mosási idő a mosandó textilá mennyisége, a víznyomás, a vízhőmérséklet és egyéb körülmények függvényében változhat.
- Ha a készülék kiegyenlítetlenséget észlel, a mosási idő megnőhet. (Maximálisan 45 perccel hosszabbodhat a mosási idő.)

A mosógép karbantartása

- * A mosógép belsejének tisztítása előtt húzza ki a csatlakozó dugót a konnektorból az áramütés veszélyének csökkentése érdekében.
- * Amikor kidobja a mosógépet, vágja le róla a hálózati vezetékét, és semmisítse meg a dugót. Tegye használhatatlanná az ajtó zárját, nehogy a kisgyermekek beleszoruljanak.

■ A vízbevezető szelepből lévő szűrő

- Ha a víz nem folyik be a mosószeres rekeszbe, a kijelzőn az " ! E " jelzés fog megjelenni.
- Ha a víz nagyon kemény, vagy mész darabokat tartalmaz, a vízbevezető szelep szűrője eltömődhet. Éppen ezért jó ötlet, ha ezt a szűrőt rendszeresen tisztítja.

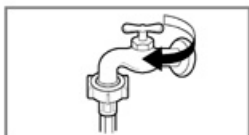

1. Zárja el a vízcsapot.



2. Vegye le a vízbevezető tömlőt.

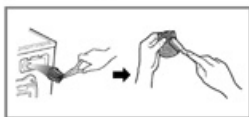

3. Szerszámmal vagy kézzel húzza ki a szűrőt és tisztítsa meg az idegen anyagoktól egy fogkefével.



4. Csatvarja vissza a vízbevezető tömlőt és ellenőrizze a vízszivárgást.

■ A vízleeresztő szivattyú szűrője

- * A vízleeresztő szivattyú szűrője összegyűjti a mosógépben maradó cémaszálakat és kisebb tárgyakat. Ellenőrizze rendszeresen ezt a szűrőt, és tisztítsa meg a mosógép problémamentes üzemeltetése érdekében.

⚠ Figyelem: Először mindig engedje le a vizet a leeresztő csövön, és csak ezután nyissa ki a szűrőt, hogy eltávolítsa azt ami miatt a készülék megállt. Legyen óvatos a víz leeresztésekor, a víz forró lehet.

- * Engedje kihűlni a vizet mielőtt kitisztítaná a szivattyút.

1. Nyissa ki az alsó fedelet (1) egy pénzérmével. Fordítsa el a cső kupakját (2), hogy kivethesse a csövet.

2. Vegye ki a cső kupakját (2), ekkor a víz kifolyik. Ehhez használjon egy edényt, hogy a víz ne a padlóra folyjon. Ha a víz már nem folyik tovább, forgassa balra a szivattyú szűrőjét (3), amíg az kinyílik.

3. Távolítson el minden idegen anyagot a szivattyú szűrőjéből (3). Tisztítás után forgassa a szivattyú szűrőjét (3) az óra járásával megegyező irányba és tegye vissza a helyére a cső kupakját (2). Csatukja be az alsó fedelet.

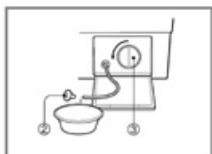
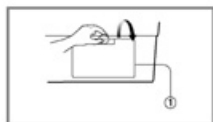

A mosógép karbantartása

■ A mosószer adagoló rekesz

- * Egy bizonyos idő elteltével a mosószer és az öblítő lerakódást képez a rekeszben.
- Rendszeres időközönként ezért folyóvízben ki kell tisztítani.
- Ha szükséges ki is vehető a mosógépből. Ehhez nyomja le az ábrán jelzett nyelvet, és húzza ki a rekeszt.
- A tisztítás megkönnyítése érdekében, az öblítő rekesz felső része is eltávolítható.

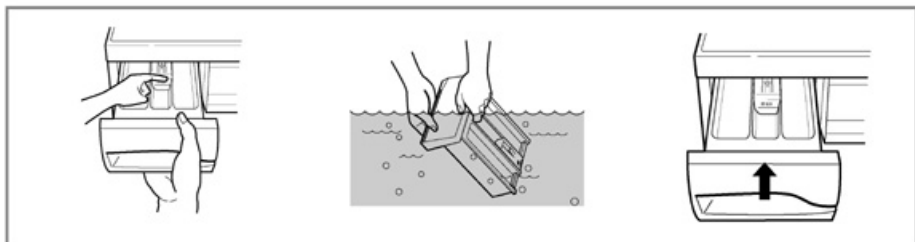

■ A fióknak kialakított bemélyedés a készülékben

- * A mosószer a fióknak kialakított bemélyedésben is lerakódhat, ezért néha azt is ki kell takarítani egy régi fogkefével.
- Ha végzett a takarítással, tegye vissza a mosószeres rekeszt, majd indítson el egy öblítő programot, töltet nélkül.

■ A mosódob

- Ha lakóhelyén kemény a víz, vízkő rakódik le a nem látható helyeken, amit elég nehéz eltávolítani.
- Egy bizonyos idő elteltével a vízkő eltömíti az alkatrészeket, és ha nem ellenőrizzük azokat rendszeresen, cserére fognak szorulni.
- Habár a mosódob rozsdamentes acélból készül, a dobben maradó apró fém tárgyak (gémkapocs, biztosítótű) rozsdásodást okozhatnak.
- A mosódobot időnként meg kell tisztítani.
- Ha vízkőmentesítő anyagot, festő vagy fehérítő szert használ, bizonyosodjon meg arról, hogy azt használhatja mosógépekhez is.
- * A vízkőoldó szerek olyan anyagokat tartalmazhatnak, ami megtámadhatja a mosógép belsejét.
- * A rozsdafoltokat a rozsdamentes acélokra alkalmas tisztítószerekkel távolíthatja el.
- * Soha ne használjon a tisztításhoz acélgyapotot.

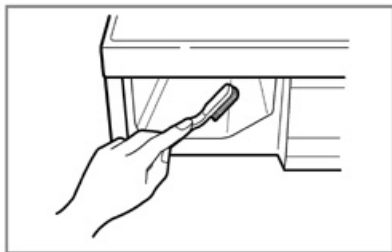

A mosógép karbantartása

■ A mosógép tisztítása

1. Külső részek

A mosógép megfelelő tisztítása megnöveli annak élettartamát.

A készülék külső oldalát meleg vízzel és semleges, nem súroló háztartási mosószerrel tisztíthatja.

Azonnal törölje le a kifröccsenő folyadékot. Ehhez használjon egy puha rongyot.

Lehetőleg ne üsse meg a készülék felületét éles tárgyakkal.

* **FONTOS:** A tisztításhoz ne használjon denaturált szeszt, hígítót és ehhez hasonló szereket.

2. Belső részek

Tartsa mindig szárazon a mosógép ajtajakörüli területet, az üstszejgumit és az ajtó üvegét. Ezen területeknek mindig tisztáknak kell lenniük, a tökéletes vízszigetelés érdekében.

Mossa át a mosógépet egy meleg vizes teljes mosóprogrammal, töllet nélkül. Ismétlje addig ezt, amíg szükségesnek véli.

Megjegyzés : A vízkő eltávolításához csak olyan szert használjon, amely a címkéje szerint alkalmas mosógépekhez is.

■ Téliesítés

Ha a mosógépet olyan területen tárolja, ahol fagy léphet fel, vagy fagypont alatti hőmérsékletű helyre viszi a készüléket, kövesse az alábbi utasításokat annak érdekében, hogy elkerülje a mosógép sérülését.

1. Zárja el a vízbevezető csapot.
2. Vegye ki a vízbevezető és a vízleeresztő csöveket.
3. Csatlakoztassa a hálózati csatlakozó kábelt megfelelően földelt konnektorba.
4. Öntsön 3,8 liter nem mérgező, gépkocsikhoz használatos fagyálló adalékot a mosógép üres dobjába. Csukja be a mosógép ajtaját.
5. Állítsa be a centrifugázást és hagyja, hogy a készülék 1 percig végezze a dolgát, és minden folyadék eltávozzon a készülékből. Ekkor nem távozik el az összes fagyálló.
6. Húzza ki a csatlakozót a konnektorból, szárítsa meg a dob belsejét, és zárja be az ajtaját.
7. Vegye ki a mosószer tartó rekeszt. Szárítsa meg a rekeszeket, majd tegye vissza azokat a helyükre.
8. A mosógépet függőleges helyzetben tárolja.
9. A fagyálló adalékot úgy tudja eltávolítani a mosógépből, ha lefuttat egy teljes mosási programot, mosószerrel, de töllet nélkül.

Hibakeresési útmutató







* A mosógép egy olyan automatikus biztonsági funkcióval van felszerelve, amely még a kezdeteknél érzékeli és felismeri a problémákat és megfelelően reagál is arra. Ha a mosógép nem megfelelően működik, vagy egyáltalán nem működik, ellenőrizze az alábbiakat, mielőtt szerelőt hívna.

Jelenség	Lehetséges ok	Megoldás
Csörgő, zörgő hangok	<ul style="list-style-type: none"> A mosódobban vagy a csőben idegen tárgy, pl. érme van. 	<p>Állítsa meg a mosást és ellenőrizze a mosódobot és a vízleeresztő szűrőt.</p> <p>Ha a mosás újra kezdése után a zaj még mindig hallható, hívja a szakszervizünket.</p>
Ütődés hangja hallatszik	<ul style="list-style-type: none"> Túl nehéz töltet ütődő hangot okozhat. Ez általában normális jelenség. 	<p>Ha a hang továbbra is hallatszik, a mosógép valószínűleg nincs kiegyensúlyozva. Állítsa meg a mosást és rendezze el újra a mosógépben a töltetet.</p>
Rezgő hang hallatszik	<ul style="list-style-type: none"> Minden, a szállítás során használt csavar és csomagoló anyag el van távolítva? A készülék minden lába szilárdan a padlón áll? 	<p>Ha nem került eltávolításra a készülék üzembehelyezésekor, nézze át az útmutatót az eltávolításukhoz.</p> <p>A töltet nem megfelelően van a dobban. Állítsa meg a mosást és igazítsa el a töltetet.</p>
Csöpög a víz	<ul style="list-style-type: none"> A mosógép vagy a betöltő csap szigetelése nem megfelelő. Eltömődött a vízvezető cső. 	<p>Ellenőrizze és szorítsa meg a csatlakoztatásokat.</p> <p>Gondoskodjon a cső átjárhatóságáról. Vegye fel a kapcsolatot egy vízvezeték szerelővel, ha szükséges.</p>
Túl sok szappan		<p>Túl sok, vagy nem megfelelő a mosószer?</p> <p>A habképződés is vízcepegést okozhat.</p>
Nem folyik víz a mosógépbe, vagy csak nagyon lassan	<ul style="list-style-type: none"> Szünetel a vízellátás. A vízcsap nincs teljesen nyitva. Megtörik a vízbevezető cső. A bevezető cső szűrője el van tömődve. 	<p>Ellenőrizzen a lakásban más csapot is.</p> <p>Nyissa ki azt teljesen</p> <p>Egyenesítse ki a csövet.</p> <p>Ellenőrizze a bevezető cső szűrőjét.</p>

Hibakeresési útmutató

Jelenség	Lehetséges ok	Megoldás
Nem folyik le a víz a mosógépből, vagy csak nagyon lassan	<ul style="list-style-type: none"> • A vízvezető cső meg van törve, vagy el van tömődve. • A vízvezető cső szűrője el van tömődve. 	<p>Tisztítsa meg, és egyenesítse ki a vízvezet csövet.</p> <p>Tisztítsa meg a szűrőt.</p>
A mosógép nem kezd meg a működést	<ul style="list-style-type: none"> • A hálózati csatlakozó kábel nincs csatlakoztatva, vagy laza a csatlakoztatás. • Kiment a biztosíték, egy kioldó áramkör működésbe lépett, vagy áramszünet van. • A vízbevezető csap nincs megnyitva. 	<p>Bizonyosodjon meg arról, hogy a hálózati csatlakozó kábel megfelelően van csatlakoztatva.</p> <p>Állítsa vissza a kioldó áramkört, vagy cserélje ki a biztosítékot. Ne növelje a biztosíték kapacitását. Ha a probléma az áramkörök túlterhelése, akkor egy szakemberrel korrigáltassa a problémát.</p> <p>Nyissa meg a csapot.</p>
A mosógép nem centrifugáz	<ul style="list-style-type: none"> • Ellenőrizze, hogy a készülék ajtaja be van e rendesen csukva 	<p>Csukja be az ajtót, majd nyomja meg a Kezdés/Pillanat állj gombot. A gomb megnyomása után eltelik egy pár másodperc, míg a mosódob elkezd forogni. A készülék ajtaját be kell csukni, mielőtt a dob elkezdené a forgást.</p>
A készülék ajtaját nem lehet kinyitni		<p>Ha a készülék megkezdte a működést, akkor biztonsági okokból az ajtaját már nem lehet kinyitni. Várjon 1-2 percet az ajtó kinyitásával, ennyi idő alatt az elektronikus reteszelés kiold.</p>
A mosás késik		<p>A mosási idő a töltet tömegétől, a víz nyomásától, a víz hőmérséklettől, és egyéb körülményektől függően változhat. Ha a készülékben kiegyensúlyozatlanság van, a mosási idő meg fog nőni.</p>

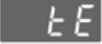
Hibakeresési útmutató

Jelenség	Lehetséges ok	Megoldás
	<ul style="list-style-type: none"> • Szünetel a vízellátás. • A vízcsap nincs teljesen nyitva. • Megtörik a vízbevezető cső. • A bevezető cső szűrője el van tömődve. 	<p>Ellenőrizzen a lakásban más csapot is. Nyissa ki azt teljesen. Egyenesítse ki a csövet.</p> <p>Ellenőrizze a bevezető cső szűrőjét.</p>
	<ul style="list-style-type: none"> • A vízelvezető cső meg van törve, vagy el van tömődve. • A vízelvezető cső szűrője el van tömődve. 	<p>Tisztítsa meg, és egyenesítse ki a vízelvezető csövet.</p> <p>Tisztítsa meg a szűrőt.</p>
	<ul style="list-style-type: none"> • Túl kicsi töltet. Kiegyenlítetlen töltet. A készülék kiegyensúlyozatlanság érzékelő és javító rendszerrel rendelkezik. Ha a töltet egy darabos, nehéz tárgy, pl. paplan, a készülék megállítja a centrifugázást vagy a teljes centrifugázási programot is megszakíthatja. Ha a kiegyenlítetlenség túl nagy, előfordulhat hogy a centrifugázást többször is elkezdi. • Ha a töltet még túl nedves a centrifugázás végén, tegyen egy már kisebb tárgyat a dobba, és kezdje el ismét a centrifugázást. 	<p>Tegyen 1 vagy 2 hasonló tárgyat a dobba a kiegyenlítés elősegítése érdekében.</p> <p>Rendezze el a dobban a töltetet.</p>
	 <ul style="list-style-type: none"> • Be van zárva a készülék ajtaja? 	<p>Zárja be a készülék ajtaját.</p> <p>Ha a kijelzőn e felirat még akkor is látható, hívja a szervizt.</p>
		<p>Áramtalanítsa a készüléket, és hívja a szervizt.</p>
	<ul style="list-style-type: none"> • Ha a víz túltöltése következik be a vízszelvények hibás működése miatt, ezt az üzenetet fogja látni. 	<p>Zárja el a vízcsapot.</p> <p>Áramtalanítsa készüléket.</p>
	<ul style="list-style-type: none"> • Ez az üzenet jelenik meg, ha a vízszint érzékelő meghibásodik. 	<p>Hívja a szervizt.</p>

A jótállás feltételei



• Régi eszközök ártalmatlanítása

1. A termékhez csatolt áthúzott, kerekes szeméttároló jel jelöli, hogy a termék a 2002/96/EC EU-direktíva hatálya alá esik.
2. Minden elektromos és elektronikai terméket a lakossági hulladéktól elkülönítve kell begyűjteni, a kormány vagy az önkormányzatok által kijelölt begyűjtő eszközök használatával.
3. Régi eszközeinek megfelelő ártalmatlanítása segíthet megelőzni az esetleges egészségre vagy környezetre ártalmas hatásokat.
4. Ha több információra van szüksége régi eszközeinek ártalmatlanításával kapcsolatban, tanulmányozza a vonatkozó környezetvédelmi szabályokat, vagy lépjen kapcsolatba az üzlettel, ahol a terméket vásárolta.

Mire nem vonatkozik a jótállás:

- Kiszállítás az Ön otthonába a mosógép használatának betanítása céljából.
 - A berendezés olyan áramerősségre kapcsolása, amely nem szerepel a besorolást jelző címkén.
 - Ha a meghibásodást baleset, hanyagság, téves/rendellenes használat vagy természeti csapás okozza.
 - Ha a hibát a normál háztartási használatból, illetve a használati utasításban/felhasználói kézikönyvben leírtaktól eltérő igénybevétel okozza.
 - A termék használatának betanítása vagy a termék felépítésének megváltoztatása.
 - Ha a berendezés meghibásodását kártevők, pl. patkányok, csótányok stb. okozzák.
 - Azok a zajok vagy rezgések, amelyeket természetesnek/normálisnak kell tekinteni: pl. a vízleeresztés zaja, a centrifugálás zaja, vízmelegítés közbeni sípolás.
 - A berendezésüzembe helyezésében elkövetett hibák kijavítása, például a termék szintezése, a levezetőcső beállítása.
 - A felhasználói kézikönyvben javasolt normál karbantartási munkák.
 - Idegen tárgyak/anyagok eltávolítása a gépből, köztük a szivattyú és a vízvezetető cső szűrőjéből, például szögek, melltartó merevítők, gombok, stb.
 - Háztartási elektromos hálózatban a biztosíték kicserélése, a hálózat hibáinak kijavítása, háztartási vízvezetékrendszer kijavítása.
 - Jogosulatlanul végzett szerelés kijavítása.
 - A berendezés esetleges hibája által okozott véletlenszerű vagy következményes vagyontárgyakban keletkezett kár vagy személyi sérülés.
 - Ha ezt a terméket kereskedelmi célra használják, nem érvényes rá a szavatosság. (Például: A nyilvános helyeken, nyilvános mosdókban, bérleményekben/bérlőházakban, edzőtermekben, kollégiumokban).
- A termék üzemeltetési helye a normál szervizterületen kívül esik, a termék javításához, vagy hibás alkatrész cseréjéhez szükséges szállítási költsége a tulajdonost terheli.



LG Electronics Inc.