



Mašina za pranje veša

WD-10264(8)SP

WD-10264(8)NP

WD-10264(8)TP

WD-80264(8)SP

WD-80264(8)NP

WD-80264(8)TP

Uputstvo za upotrebu

Zahvaljujemo Vam se na kupovini LG potpuno automatske mašine za pranje veša.

Molimo Vas da pažljivo pročitate ovo Uputstvo za jer će Vam ono omogućiti njeno pravilno instaliranje, korišćenje i održavanje.

Sačuvajte Uputstvo za ubuduće i pridržavajte se datih saveta. Zabeležite seriski broj i broj modela mašine koju imate za eventualne potrebe servisiranja u budućnosti.

Posebne odlike modela



■ ZAŠTITA OD NABIRANJA

Sa naizmjeničnim obrtnjem bubnja nabori na rublju svedeni su na najmanju meru.



■ EKONOMIČNIJA, ZAHVALJUJUĆI "INTELIGENTNOM" SISTEMU PRANJA

Poseban sistem u mašini "prepoznaje" količinu tereta i traženu temperaturu pranja i na osnovu toga određuje potrebnu količinu vode i vremena čime se potrošnja vode i energije maksimalno racionalizuju.

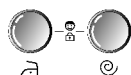

■ FUNKCIJA "Child Lock"

Ovo je funkcija osmišljena za zaštitu dok je mašina uključena. Kada mašinu programirate i uključite funkciju "Child Lock" deca neće moći da pritiskanjem dugmadi promene program.



■ SISTEM ZA SMANJENJE BUKE

Ovaj model LG mašine za pranje veša ima i poseban senzor kontrole težine odeće koji služi za to da se ravnomernim raspoređivanjem rublja u bubnju nivo buke tokom ciklusa pranja svede na najmanju moguću meru.

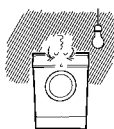

■ AUTOMATSKO UKLJUČIVANJE

Ukoliko se dogodi da usred ciklusa pranja, iz bilo kog razloga, dođe do nestanka struje, mašina će se automatski isključiti ali i ponovo uključiti na istom mestu kada se dovod struje uspostavi i nastaviti pranje po programu koji ste prethodno programirali.

Sadržaj

Upozorenja	3
Specifikacije	4
Instaliranje	5
Upozorenja pre pranja	10
Deterdženti	11
Tabela programa pranja	12
Korišćenje mašine	13
Čišćenje i održavanje.....	20
Mogući problemi	23
Uslovi garancije	26

U pozorenja

PAŽLJIVO PROČITAJTE SVA UPUTSTVA PRE NEGO ŠTO UKLJUČITE MAŠINU!

UPOZORENJA

Vaše sigurnosti radi, molimo Vas da vrlo pažljivo pročitate i sledite sve instrukcije proizvođača date u ovom Uputstvu, kako biste opasnosti od izbijanja požara, eksplozije ili strujnog udara sveli na minimum a tako izbegli i eventualo oštećenje imovine, nastanak povreda ili gubitak života.

MERE BEZBEDNOSTI

UPOZORENJA : Kako bi ste izbegli svaki rizik od požara, strujnog udara ili nastanka povreda pri korišćenju mašine za pranje veša, pažljivo sledite sva dalja uputstva:

- Nikada ne instalirajte mašinu na mestu gde može biti izložena uticaju vremenskih prilika.
- Pažljivo rukujte mašinom.
- Nemojte nikada sami pokušavati da popravljate ili menjate delove mašine ukoliko takva mogućnost nije data u Uputstvu a Vi niste kvalifikovani za takav rad.
- nikada ne budu lako zapaljivi materijali kao što su prostirke, hemikalije, papir i slično.
- Budite naročito oprezni ukoliko uključujete mašinu dok su deca u blizini.
- Nikada nemojte dozvoliti da se deca igraju sa mašinom za pranje veša ili nekim drugim uređajem za domaćinstvo.
- Nikada ne ostavljajte vrata bubnja otvorena.
- Otvorena vrata daju mogućnost deci da se igraju sa njima.
- Ne dirajte mašinu sve dok se program pranja sasvim završi i dok se bubanj ne zaustavi.
- Nikada u mašini nemojte prati i sušiti odeću koja je bila prana, natopljena ili umazana lako zapaljivim hemiskim sredstvima ili supstancama kakvi su ulja, vosak, boja, benzin, rastvori za hemisko čišćenje, kerozin, itd. To može dovesti do eksplozije.
Može da ostane ulje u kadi mašine posle pranja i da prouzrokuje požar za vreme ciklusa sušenja. Dakle, ne stavljajte veš na kome ima ulja.
- Uvek pažljivo sledite uputstva proizvođača data na etiketama odevnih predmeta.
- Nikada nemojte na silu otvarati ili zatvarati vrata bubnja. Tako ćete samo oštetiti mašinu.
- Kako bi ste rizik od strujnog udara sveli na minimum, uvek kada radite na čišćenju ili održavanju mašine, isključite dovod struje.
- Nemojte uključivati mašinu ukoliko primetite neko oštećenje, ako mašina nepravilno funkcioniše, nedostaje joj ili je polomljen neki deo, uključujući strujni kabl, utikač i utičnicu.
- Kada se slučajno poplavi mašina za pranje, molimo vas da pozovete servis centar. Postoji rizik od strujnog udara ili požara.

SACUVAJTE OVO UPUTSTVO!

UPOZORENJA O UZEMLJENJU

Mašina za pranje veša mora biti uzemljena. U slučaju da se pojave neki poremećaji u radu ili dođe do nestanka struje, uzemljenje će smanjiti rizik od strujnog udara. Mašina je opremljena strujnim kablom koji ima konduktor uzemljenja i odgovarajući utikač. Mašina za pranje veša zato mora biti uključena isključivo u odgovarajuću utičnicu koja je pravilno posatavljena i takođe uzemljena, u skladu sa odgovarajućim propisima.

- Nikada nemojte koristiti adaptere ili višepolne utičnice za priključivanje ove mašine.
- Ukoliko nemate odgovarajuću utičnicu posavetujte se sa električarom.

UPOZORENJA: Nepravilno priključivanje mašine bez uzemljenja povećava rizik od strujnog udara. Proverite sa Vašim električarom ili serviserom sve u vezi sa uzemljenjem ukoliko sami niste sigurni. Nemojte pokušavati ni da na bilo koji način prepravite utikač koji je na kابلu za struju - ukoliko nemate odgovarajuću utičnicu za njega, obavezno se obratite električaru.

S pecifikacije

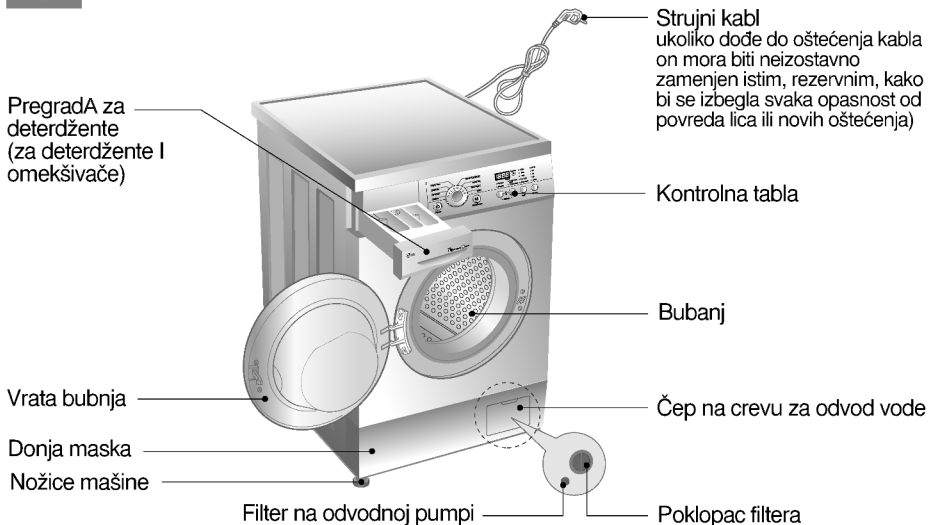

	WD-10264(8)SP WD-80264(8)SP	WD-10264(8)NP WD-80264(8)NP	WD-10264(8)TP WD-80264(8)TP
Naziv	Mašina za pranje veša sa punjenjem na prednjoj strani		
Napon	220 - 240 V~, 50 Hz		
Dimenzije	600(Sir.) × 360(Dub.) × 850mm(Vis.)	600(Sir.) × 440(Dub.) × 850mm(Vis.)	600(Sir.) × 550(Dub.) × 850mm(Vis.)
Težina/Snaga grejača	55kg / 2100W	60kg / 2100W	65kg / 2100W
Kapacitet	3.5kg	5kg	7kg
Pritisak vode	0,3-10 kgf/cm ² (30-1000 kPa)		
Brzina centrifuge	400 / 400 / 600 / 800 800 / 400 / 800 / 1000	[WD-80264(8)SP/80264(8)NP/80264(8)TP] [WD-10264(8)SP/10264(8)NP/10264(8)TP]	
Potrošnja vode	42 ℓ	55 ℓ	69 ℓ

* NAPOMENA: Proizvođač zadržava prava na izmene specifikacija mašine bez posebnog upozorenja u cilju poboljšanja kvaliteta aparata.

■ DODACI:

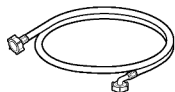

Odvodno crevo - 1EA

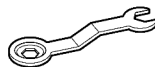

Francuski kluč.

I nstaliranje

Postavite, odnosno čuvajte na mestu gde ne bi bila izložena temperaturama ispod nule ili promenljivim vremenskim uslovima.

Uzemljite pravilno mašinu za pranje rublja, a u skladu sa svim važećim zakonima i propisima. Ne smete tepihom zaklanjati otvor u osnovu u slučaju da ste postavili mašinu za pranje rublja na podu pokrivenom tepihom.

U zemljama gde postoje područja koja vrve od bubašvaba ili druge gamadi, posebnu pažnju posvetite stalnom očuvanju čistote mašine i prostorije u kom je ona postavljena. Bilo kakav kvar izazvan bubašvabama ili ostalom gamadi ne pokriva se garancijom uređaja.

■ Uklanjanje transportnih blokada

Da bi se mašina za pranje veša zaštitila u toku transporta na zadnjoj strani postavljene

Su posebne 4 reze. Pre nego što uključite mašinu obavezno ih uklonite.

Ukoliko to ne učinite, doći će do pojačanih vibracija, povećanja buke a verovatno i do kvara mašine.

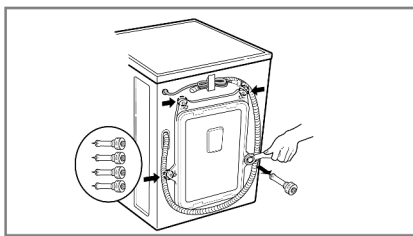
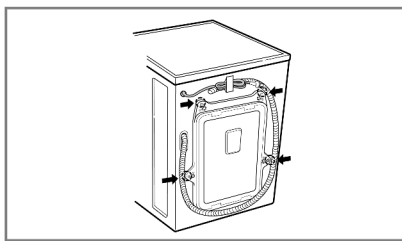

1. Kako bi se izbeglo eventualno oštećenje mašine prilikom transporta ona je blokirana uz pomoć 4 reze. Pre nego što mašinu priključite i pustite u rad obavezno skinite ove reze i gumene štitnike.

- Ukoliko ih ne uklonite doći će do povećanja vibracija, buke a verovatno i do oštećenja mašine.

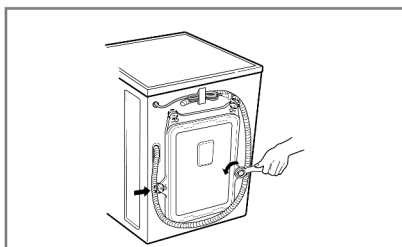

2. Reze ćete ukloniti uz pomoć posebnog ključa koji dobijate uz mašinu.

3. Izvadite 4 reze i njihove gumene navoje laganim uvrtnjem navoja; zavrtnje i reze sačuvajte zajedno sa ključem koji ste dobili u slučaju potrebe za ponovnim transportom u budućnosti.

- Svaki put kada mašini menjate mesto transportne reze moraju biti postavljene pa ponovo uklonjene.

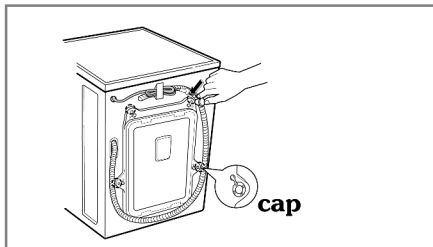

4. Rupe u kojima su bili zavrtnji zatvorite kapticama koje ste dobili uz mašinu.

I Instaliranje

■ Postavljanje

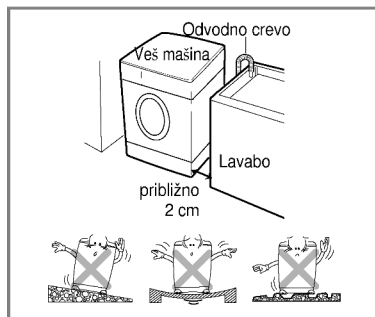

Pod:

Dozvoljeno je ugibanje poda ispod mašine od 1°

Priključak za struju:

Ne sme biti udaljen od mašine više od 1.5m, bilo sa desne bilo sa leve strane. Nemojte nikada priključivati u jednu utičnicu više od jednog uređaja

Razmak:

Od zida sa zadnje strane mašina mora biti udaljena najmanje 10 cm a na bočnim stranama po 2cm; ostala podešavanja izvršite u zavisnosti od mesta na kome će mašina biti.

Mesto na kome postavljate mašinu mora da odgovara sledećim uslovima:

I nstaliranje

■ Priklučivanje na električnu mrežu

1. Nikada nemojte koristiti produžne kablove, višepolne utičnice niti adaptere kada priključujete mašinu.
2. Ukoliko dođe do oštećenja strujnog kabela morate ga neizostavno odmah zameniti originalnim, rezervnim, kako biste izbegli opasnost od povrede lica ili prouzrokovanje još većih oštećenja.
3. Nikada ne zaboravite da odmah po završetku ciklusa pranja isključite dovod vode na slavini I mašinu na prekidaču za uključivanje/isključivanje "POWER" (ON/OFF).
4. Utičnica u koju uključujete mašinu mora imati uzemljenje u skladu sa postojećim propisima.
5. Mašina mora biti postavljena tako da utičnica ostane na dohvata ruke.
 - Popravke mašine za pranje rublja mora da izvodi samo osposobljeno osoblje. Popravke koje su izvršila neiskusna lica mogu izazvati povredu ili ozbiljan kvar. Obratite se na svoj lokalni servisni centar.
 - Nemojte postavljati svoju mašinu za pranje rublja u prostorijama gde temperature mogu da padnu ispod nule. Zbog smrznute vode creva mogu da puknu pod pritiskom. Pouzdanost sistema elektronskog upravljanja može da se pogorša na temperaturi ispod nule.
 - Ako je mašina isporučena u zimskim mesecima i temperatura je ispod nule: ostavite mašinu za pranje rublja na sobnoj temperaturi tokom nekoliko časova pre nego je pustite u rad.

■ Pribor nije namenjen da koriste mala deca, kao i lica sa invaliditetom bez nadzora odraslih.

Ne treba dozvoliti deci da se igraju sa priborom.

■ Postavljanje creva za dovod vode

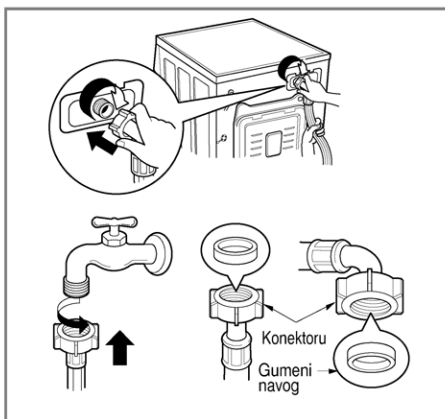

- ▶ Pritisak vode u sistemu mora biti između 30 kPa i 1000 kPa (0.3- 10kgf/cm²)
- ▶ Nemojte vući ili uvrtati crevo kada ga spajate sa ventilom.
- ▶ Ukoliko je pritisak vode veći od 1000 kPa morate ugraditi uređaj za dekompresiju
- Na crevu za dovod vode postoje dva gumena navoja koja sprečavaju curenje vode.
- Proverite kako ste sve povezali tako što ćete slavinu za dovod vode u mašinu otvoriti sasvim.
- Povremeno proveravajte u kakvom je stanju crevo za dovod vode i obavezno ga zamenite novim ako je potrebno.
- Crevo celom dužinom stalno mora biti neuvijeno i sasvim slobodno.

Instaliranje

Ova oprema nije namenjena za korišćenje u brodovima niti za postavljanje u pokretnim objektima kao što su stambene prikolice, avioni itd.

Zatvorite ventil ako mašinu ostavljate duže vremena (npr. za vreme raspusta) bez nadzora, naročito ako u neposrednoj blizini na podu nema odvoda za vodu.

Kada izbacujete uređaj, odrežite napojni kabl i uništite utikač. Otklonite bravu sa vrata da ne bi se mala deca zaključala unutra.

Materijal pakovanja (npr. plastična folija, polistirol) može biti opasan po decu. Postoji opasnost od zagušenja! Čuvajte sva pakovanja daleko od dohvata dece.

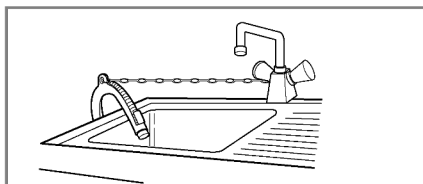
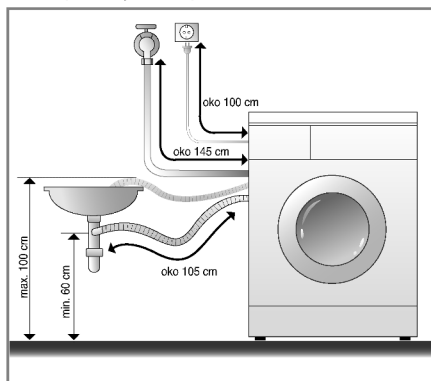

- Ukoliko crevo za odvod vode fiksirate preko ivice kade ili lavaboa učvrstite ga što bolje možete.
- Učvrstite ga dobro kao što je prikazano, kako se tokom rada mašine ne bi otkáčilo i prouzrokovalo curenje vode iz mašine.

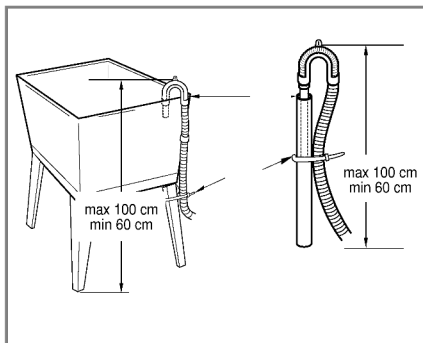
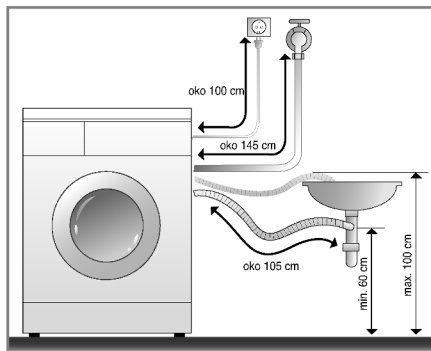

- Crevo za odvod vode iz mašine, ukoliko nemate posebno predviđeno mesto za mašinu, postavite preko ivice sudopere uz pomoć plastičnog držača koji ste dobili uz mašinu kao dodatni element.
- Učvrstite ga dobro kao što je prikazano, kako se tokom rada mašine ne bi otkáčilo i prouzrokovalo curenje vode iz mašine.
- Proverite da li je crevo celom dužinom razmotano i slobodno. Crevo za odvod vode iz mašine ne bi trebalo podizati na visinu veću od 100cm.

Instaliranje

■ Nivelisanje

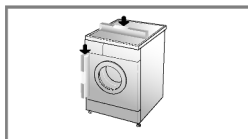

1. Pravilnim nivelisanjem mašine sprečićete nastanak buke i vibracija. Instalirajte mašinu na mesto koje ima ravnu i čvrstu podlogu, najbolje u ugao prostorije.

VAŽNO Drveni ili lebdeći podovi mogu doprineti prekomernim vibracijama i greškama zbog loše ravnoteže.

2. Ukoliko je potrebno izvršite nivelisanje mašine uz pomoć nožica, kao što se vidi na ilustracijama (nemojte umesto toga podmetati nešto drugo, kao što su parčice drveta, ispod nožica). Uverite se da mašina na sve četiri nožice stoji stabilno pre nego što je uključite (iskoristite libelu za proveru).

* *Kada je mašina nivelisana, pritegnite navrtke za osiguranje prema bazi mašine. Sve navrtke se moraju pričvrstiti.*

VAŽNO U slučaju kada se mašina instalira na uzvišenoj platformi, ona mora da se dobro učvrsti da bi se eliminisao rizik od toga da padne.

* *Dijagonalna provera*

Kada pritisnete suprotne krajeve gornje strane mašine ona ne bi smela da se pomera ako je dobro postavljena i nivelisana (Preporučujemo Vam da proverite obe dijagonale). Ukoliko se mašina pomera morate ponovo nivelisati mašinu.

■ Betonska podloga

- Površina na kojoj se postavlja mašina mora da bude očišćena, suva i nivelisana.
- Postavite mašinu na ravnu i čvrstu podlogu.

■ Pločice (Klizave pločice)

- Postavite svaku nožicu na Tread Mate i nivelišite mašinu. (Odsecite Tread Mate u parčice 70x70 mm i zalepite ih na suve pločice tamo gde treba da bude postavljena mašina.)

* *Tread Mate je samolepljivi materijal koji se koristi na merdevinama i pločicama da bi sprečio klizanje.*

■ Drveni podovi (Lebdeći podovi)

- Drveni podovi su naročito osetljivi na vibracije.
- Da biste sprečili vibracije preporučujemo vam da postavite gumene podmetače ispod svake nožice, i to debljine bar 15mm, osigurane sa bar 2 letve koje se šrafe.
- Ako je to moguće, postavite mašinu u nekom ćošku prostorije, gde je pod stabilniji.

* *Stavite gumene podmetače da biste smanjili vibraciju.*

* *Gumene podmetače možete dobiti od odeljenja za rezervne delove kompanije LG (p/no.4620ER4002B).*

Gumene podmetači



Važno!

- Pravilno postavljanje i nivelisanje mašine obezbeđuje dug, pravilan i pouzdan rad.
- Mašina za pranje mora da bude u apsolutno horizontalnom položaju i mora čvrsto da stoji na svom mestu.
- Ne sme da se "klacka" na krajevima kada je napunjena.
- Površina na kojoj se nalazi mašina mora da bude čista, bez ikakvih naslaga voska ili drugih sredstava za podmazivanje.
- Nemojte da dozvolite da nožice mašine budu mokre. Ako se nakvase, može doći do klizanja.

U pozorenja pre pranja

■ Povedite računa o sledećem:

1. Etikete

Obavezno pre pranja pogledajte šta piše na etiketama, na odeći. Tu su obavezno informacije o tipu materijala i načinu održavanja.

2. Razvrstavanje veša

Da biste dobili najbolje rezultate, pre pranja razvrstajte odeću po tipu koji može da se pere zajedno. Različiti materijali zahtevaju različite temperature pranja i brzinu centrifuge. Uvek odvojite belo rublje od obojenog jer može doći do otpuštanja boje sa obojenih delova odeće na bele. Razdvojite i manje zaprljane stvari od više zaprljanih.

Zaprljanost (jako, normalno, malo)

Boja (Belo, svetlo, tamno)

Materijal (čupavo, glatko)

Razvrstajte odeću po stepenu nečistoće.

Odvojite beli veš od obojenog.

Uvek perite odvojeno materijale koji otpuštaju vlakna i one koje su glatke teksture.

3. Proverite

Uvek kombinujte veće i manje komade odeće. Velike stvari stavljajte prvo u bubanj. Velike stvari ne bi trebalo da uzimaju više od pola ukupne težine veša. Nikada ne perite samo jednu stvar. To može uzrokovati debalans bubnja. Dodajte još jednu ili dve slične stvari.

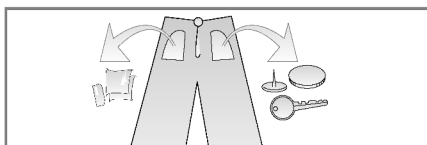

- Proverite da u džepovima nema zaostalih novčića, zihernadli, spajalica ili sličnog, jer svi tvrdi i oštri predmeti mogu izazvati oštećenje mašine.

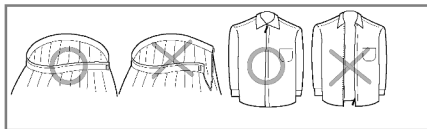

- Zatvorite patent-zatvarače, zakopčajte dugmad ili nitne, privežite kaiševe lili pojaseve.

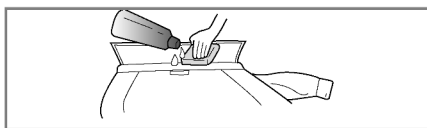

- Pre pranja u mašini, uklonite prljavštinu ili mrlje, ukoliko ih ima, ili rastvorom deterđenta i četkicom istrljajte kragne i manžetne, kako bi se što bolje oprali.

Deterdženti

■ Sipanje deterdženta i omekšivača

1. Pregrada za deterdžent

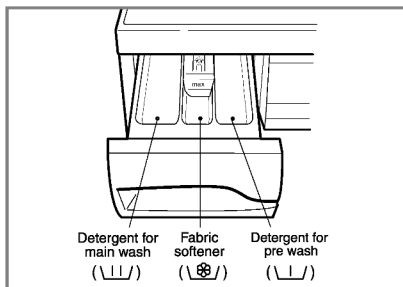

- Glavno pranje ➔ (||)
- Predpranje + Glavno pranje ➔ (||) • (||)

2. Sipanje omekšivača

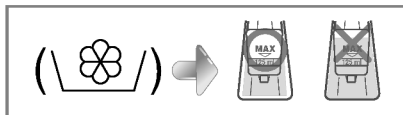

- Nikada nemojte sipati deterdžente preko obeležene linije. Veća količina omekšivača može samo prouzrokovati nastanak mrlja na odeći.
- Nemojte ostavljati omekšivač u pregradi za deterdžente duže od dva dana (omekšivač će se stvrdnuti).
- Omekšivač će automatski biti dodat poslednjoj vodi za ispiranje.
- Nemojte otvarati pregradu za deterdžente nakon uključivanja mašine.
- Nemojte u ovu pregradu sipati ništa osim deterdženata.

VAŽNO Nemojte nikad omekšivač sipati direktno na o

3. Doziranje deterdženata

- Deterdžente koristite isključivo u skladu sa uputstvima proizvođača.
- Ukoliko sipate u pregrade više od predviđene količine deterdženata samo će se stvoriti veća količina pene; veš neće biti bolje opran a može doći i do kvara motora.
- Deterdžente u prahu koristite samo kod mašina za pranje veša sa vratima bubnja na prednjoj strani.
- Doziranje deterdženata može varirati u zavisnosti od temperature i tvrdoće vode, količine i stepena zaprljanosti veša. Da bi ste dobili što bolje rezultate pranja, izbegavajte pretrpavanje mašine.

4. Omekšivač vode



- Može da se koristi omekšivač vode, kao što je Calgon, da bi se smanjila potrošnja deterdženta u oblastima sa ekstremno tvrdom vodom. Dodajte onoliko koliko je nevedeno na ambalaži. Prvo sipajte deterdžent, a zatim omekšivač vode.
- Deterdžent koristite onoliko koliko bi trebalo u slučaju da se koristi meka voda.

Važno:

- **Maksimalni kapacitet:** - težinu veša u bubnju određujte u skladu sa preporukom proizvođača.
- **Polu kapaciteta:** 3/4 ukupnog kapaciteta mašine.
- **Minimalni kapacitet:** 1/2 ukupnog kapaciteta mašine.
- Deterdžent će biti dodat vodi za pranje na početku ciklusa pranja.

Tabela programa pranja

■ U odnosu na vrste veša preporučujemo sledeće cikluse pranja;

Program	Materijal	Temperatura (opcija)	Pranje (opcija)	Težina u kg		
Pamuk 	Prvo proverite da li se rublje sme prati u mašini. (beli pamuk, laneni frotir i čaršavi...)	95° C	Predpranje() Intenzivna medicinska nega () Intenzivna zaštita od nabiranja Medicinska nega ()	WD-10264(8)SP WD-80264(8)SP	WD-10264(8)NP WD-80264(8)NP	WD-10264(8)TP WD-80264(8)TP
	Odeća trajne boje (košulje, spavačice, pidžame...) i malo zaprljani beli pamuk (donje rublje...)	60° C, Hladno(❄️) [30° C, 40° C]		Procena	Procena	Procena
Sintetika 	Poliamid, akril, poliester	40° C [60° C, Hladno(❄️) 30° C]	Bez gužvanja()	1.5 kg	2.0 kg	3.0 kg
Vrlo osetljivi materijali 	Vrlo osetljiv veš (svila, zavese)	30° C [40° C, Hladno(❄️)]	Intenzivna medicinska nega () Bez gužvanja()	1.0 kg	1.5 kg	2.0 kg
Ručno pranje /Vuna  	Samo sa znakom "ručno pranje" Samo sa znakom "MACHINE WASHABLE WOOL"	Hladno(❄️) [30° C, 40° C]		1.0 kg	1.5 kg	2.0 kg
Bebi-oprema 	Rublje za bebe	95° C Hladno(❄️) [30° C, 40° C, 60° C]	Predpranje() Intenzivna medicinska nega () Intenzivna zaštita od nabiranja Medicinska nega () Bez gužvanja()	3.0 kg	4.0 kg	6.0 kg
Brzi program 30 	Rublje od pamuka i sintetike	30° C [40° C, Hladno(❄️)]	Bez gužvanja() Intenzivna zaštita od nabiranja Medicinska nega ()	1.0 kg	1.5 kg	2.0 kg

* Predpranje: ukoliko imate vrlo prljav veš predpranje će pomoći pri pranju; predpranje je moguće na programima za pamuk i sintetiku.

* Medicinsko ispiranje: Radi efikasnijeg i čistijeg ispiranja možete da izaberete medicinsko ispiranje

* Intenzivno: Ako je rublje jako prljavo, raspoloživa je opcija "intenzivno".

* Program sa opcijom "intenzivno" radi testiranja u skladu je i usaglašen je sa smernicama EN60745 i IEC 60456.

Korišćenje mašine

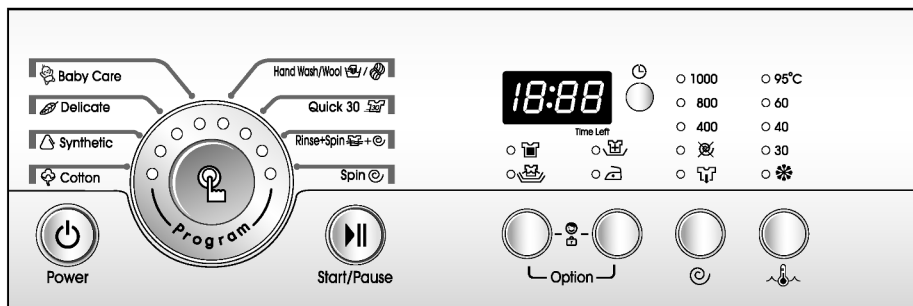

1. Uključivanje prvog programa [Pamuk (☁)]

- Mašina se uključuje dugmetom **Power** (☰).
- Pritisnite **Start/Pause** (▶||) dugme.
- Standardni način pranja je:
 - **Pranje** (☁): glavno pranje
 - **Ispiranje** (☁): 3 puta
 - **Centrifuga** (☉):
800 obrt./min.
[WD-80264(8)SP/80264(8)NP/80264(8)TP]
1000 obrt./min.
[WD-10264(8)SP/10264(8)NP/10264(8)TP]
 - **Temperatura vode** (☹): 60°C
 - **Program** (☁): Pamuk (☁)

2. Ručno uključivanje mašine

- Mašina se uključuje dugmetom **Power** (☰).
- Odaberite uslove koje želite koristiti, a okretanjem dugmeta programa i pritiskanjem na svaki taster.

Za programiranje pojedinačnih funkcija proverite uputstva data na stranama 14 – 19.

- Pritisnite **Start/Pause** (▶||) dugme.

Korišćenje mašine

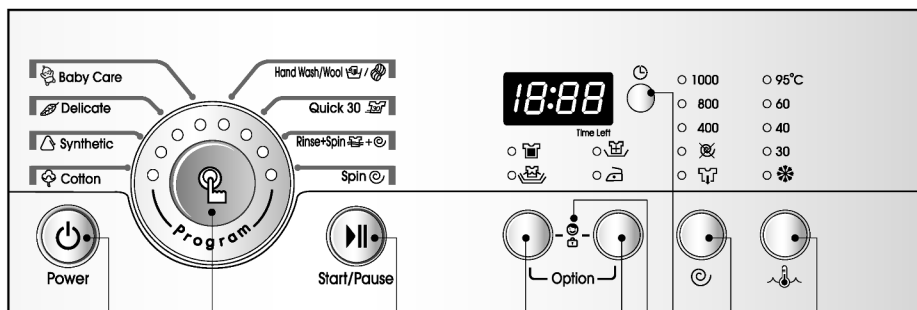

1. Dugme "Power" - uključivanje "On"/isključivanje "Off" struje,
2. "Program" je dugme programatora - biranje vrste pranja,
3. Dugme "Start/Pause" je dugme za starovanje ciklusa pranja ili pauze,
4. Dugme "Time Delay" za funkciju odlaganja pranja,
5. Dugme "Option" (Opcija)
6. Dugme "Option" (Opcija)
7. Dugme "Child Lock" je dugme funkcije
8. Dugme "Temp." (Temperatura)
9. Dugme "Spin" (centrifuga)

Option(Opcija)

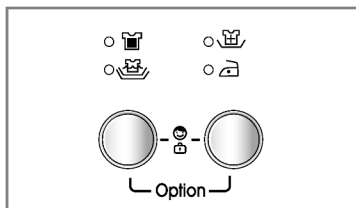

• Pritiskom na Opcija dugme uključujete jedno od datih tipova Opcija.

- *Predpranje* (🪣) - *Medicinsko ispiranje* (🪣)
- *Intenzivno* (🪣) - *Bez gužvanja* (🪣)

1. Predpranje(🪣)

- ukoliko imate vrlo prljavo veš predpranje će pomoći pri pranju; predpranje je moguće na programima za Pamuk i Sintetiku.
- Predpranje imaju programi *Cotton*[pamuk(🌀)] i *Synthetic*[sintetika(△)]

Ako se lampica/indikator uključi, to znači da je ova funkcija uključena.

2. Intenzivno (🪣)

- Ako je rublje jako prljavo, delotvorna je opcija "intenzivno".
- Selektovanjem opcije za intenzivno pranje možda će se produžiti trajanje pranja, u zavisnosti od izabranog programa.

3. Medicinsko ispiranje (🪣)

- Radi efikasnijeg i čistijeg ispiranja možete da izaberete opciju medicinskog ispiranja.

4. Bez gužvanja (🪣)

- Ukoliko želite da se odeća koju perete ne izgužva uključite ovu funkciju.

Korišćenje mašine

Dugme "Spin" (Centrifuga)

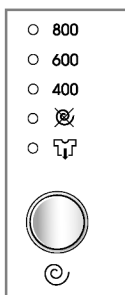

[WD-80264(8)SP/
WD-80264(8)NP/
WD-80264(8)TP]

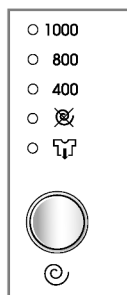











[WD-10264(8)SP/
WD-10264(8)NP/
WD-10264(8)TP]

- Pritiskom na dugme "Spin" () uključujete centrifugu i birate brzinu okretanja bubnja.















1. Brzina centrifuge

- Brzinu centrifuge birate u odnosu na sledeće programe:

- **WD-80264(8)SP/80264(8)NP/80264(8)TP**

- Pamuk () / Sintetika () / Vuna () / Vrlo osetljivi materijali () / Ručno pranje () / Brzi program 30 () / Ispiranje+Centrifuga () / Bebi-oprema ()
 —  — 400 — 600 — 800

- **WD-10264(8)SP/10264(8)NP/10264(8)TP**

- Pamuk () / Sintetika () / Vuna () / Ručno pranje () / Brzi program 30 () / Ispiranje+Centrifuga () / Vrlo osetljivi materijali () / Bebi-oprema ()
 —  — 400 — 800 — 1000
- Vrlo osetljivi materijali () / Bebi-oprema ()
 —  — 400 — 800

2. Bez centrifuge (isključivanje funkcije)

- Ukoliko odaberete opciju "No Spin" ()", ciklus pranja će se zaustaviti nakon što mašina izbaci vodu.

Ako se lampica/indikator uključi, to znači i da je funkcija uključena.

3. Dugme "Rinse Hold"

- Ukoliko želite da se nakon pranja veš ne cedi centrifugom i tako postane suviše izgužvan, možete iskoristiti funkciju zadržavanja vode za ispiranje u bubnju uz pomoć dugmeta Spin.

- Ukoliko želite da mašina izbaci vodu iz bubnja i centrifugira veš ako je funkcija Rinse Hold uključena onda treba da pritisnete dugme Start/Pause pa uključite centrifugu ili neki drugi program. Kada dugme Start/Pause pritisnete ponovo uključuje se i ciklus pranja.

- Ukoliko želite da mašina samo ocedi vodu, odaberite funkciju No Spin (bez centrifuge).

Kada se lampica/indikator uključi to znači i da je funkcija uključena.

Korišćenje mašine

Temperatura vode

- 95°C
- 60
- 40
- 30
- *

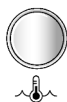

• Okretanjem dugmeta programa možete odabrati temperaturu vode.

- Hladno(*)
- 30°C / 40°C / 60°C / 95°C

• Okretanjem dugmeta programa možete odabrati temperaturu vode.

- Pamuk(☼)/Bebi-oprema(☼)
Hladno(*) – 30°C – 40°C – 60°C – 95°C

- Sintetika(△)
Hladno(*) – 30°C – 40°C – 60°C

- Ručno pranje(☼)/
Vrlo osetljivi materijali(☼) /Vuna(☼)/
Brzi program 30(☼)
Hladno(*) – 30°C – 40°C

Lampica/indikator će svetleti pored broja temperature koji ste odabrali.

Child Lock

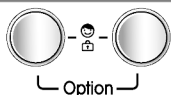

Ukoliko želite da sprečite decu ili nestručne osobe da pritiskanjem dugmića (kada je mašina uključena) promene ciklus pranja, dovoljno će biti da pritisnete dugmad za ovu funkciju.

1. Funkcija "Child Lock"

• Child lock (blokada za zaštitu dece) može se programirati istovremenim pritiskom na dugmad **Bez gužvanja**(☼) i **Centriguga**(☼).

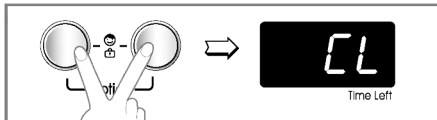

Kada je uključena funkcija child lock, ne može se koristiti nijedno dugme osim onoga za uključenje.

• Kada želite da ovu funkciju isključite, ponovo istovremeno pritisnite i malo zadržite dugmad **Bez gužvanja**(☼) i **Centriguga**(☼).

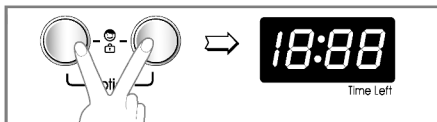

• Ukoliko želite da promenite program pranja a funkciju ste već uključili, onda:

1. Pritisnite istovremeno i zadržite malo dugmad **Bez gužvanja**(☼) i **Centriguga**(☼).
2. Pritisnite **Start/Pause**(▶||) dugme.
3. Promenite program pranja pa ponovo pritisnite **Start/Pause**(▶||) dugme.

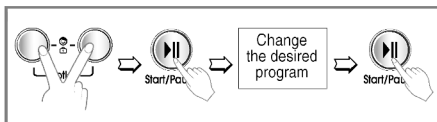

• Funkciju "Child Lock" možete uključiti bilo kada u toku rada mašine a ona se automatski isključuje ako se pojavi bilo kakva greška u sistemu. Funkcija će ostati uključena i ako struje nestane.

Korišćenje mašine

Time Delay

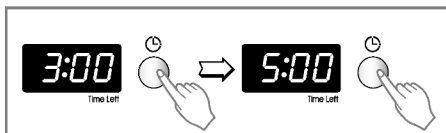

1. Dugme "Time Delay"

Pripreme pre uključivanja ove funkcije odloženog uključivanja mašine:

- Otvrnite slavinu za dovod vode u mašinu.
- Stavite veš u bubanj i zatvorite vrata.
- U pregradu za deterdžente sipajte potreban deterdžent i dodatke.

Kako da uključite funkciju "Time Delay"

- Pritisnite dugme **Power** (⏻).
- Okrenite dugme **Program** (🔄) na program pranja koji Vam je potreban.
- Pritisnite dugme **"Time Delay"** (🕒) i podesite vreme kada mašina treba da počne sa ciklusom pranja.
- Pritisnite **"Start/Pause"** (▶) dugme (na ekranu će trepereti znak ":").
- kada pritisnete dugme **"Time Delay"** (🕒) na ekranu će se pojaviti vreme "3:00" i to je minimalno moguće vreme odlaganja pranja. Maksimalno moguće vreme odlaganja je 19:00.
- Svaki put kad pritisnete dugme vreme odlaganja pranja se pomera za jedan sat.
- Ukoliko želite da isključite ovu funkciju treba da pritisnete dugme **Power** (⏻).
- U vreme odlaganja pranja uračunato je i vreme potrebno za ceo ciklus pranja (pranje, ispiranje, centrifuga).

U zavisnosti od toga koliko visoka temperatura je potrebna i kakav je pritisak vode vreme procenjeno za jedan ciklus pranja može imati manjih odstupanja.

Program

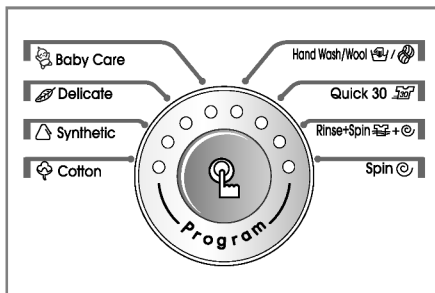

- Ova mašina ima 8 programa podeljenih po vrstama materijala za koje su:

1. Dugme "Program"

- Kada pritisnete dugme **Start/Pause** (▶) automatski se uključuje pranje na programu Pamuk (🌱).
- Okretanjem dugmeta za podešavanje programa pranje (programatora), programi pranja se smenjuju po sledećem redosledu:
 - Pamuk (🌱) – Vrlo osetljivi materijali (🍃)
 - Brzi program 30 (🕒) –
 - Ispiranje+Centrifuga (🌀+🌀) –
 - Centrifuga (🌀) – Ručno pranje (🧼) –
 - Vuna (🐑) – Sintetika (🔺)

Tabeli programa pranja obavezno proverite kom tipu materijala je namenjen koji program pranja.

2. Redosled programa pranja:

- | | |
|--------------------------------|-----------------------------|
| -Pamuk (🌱) | -Ručno pranje (🧼) |
| -Sintetika (🔺) | -Brzi program 30 (🕒) |
| -Vrlo osetljivi materijali (🍃) | -Ispiranje+Centrifuga (🌀+🌀) |
| -Vuna (🐑) | -Centrifuga (🌀) |

Korišćenje mašine

Dugme "Start/Pause"



Start/Pause

1. Start

- Ovo dugme koristi se za uključivanje programa pranja ili pravljenja pauze tokom ciklusa.

2. Pause

- Ukoliko je potrebno da napravite pauzu tokom ciklusa pranja pritisnite dugme **Start/Pause** (▶||).
- Kada isključite dugme **Start/Pause** (▶||) posle 4 minuta mašina će se automatski isključiti.

Power



Power

1. Dugme Power

- Pritiskom na dugme **Power** (⏻) uključujete ili isključujete dovod struje u mašinu.
- Da biste otkazali funkciju "**Time Delay** (☹)" takođe treba da koristite ovo dugme

2. Prvi program pranja

- Čim pritisnete dugme **Power** (⏻) mašina je spremna da počne ciklus pranja belog veša; i sve ostale funkcije su standardno podešene kao što je navedeno u Tabeli programa pranja.
- Dakle, ukoliko Vam je potreban baš ovaj standardni ciklus pranja belog veša, nije potrebno da uključujete ništa drugo osim **Start/Pause** (▶||) dugmeta, i ciklus pranja će početi.

Standardni program

[WD-80264(8)SP/80264(8)NP/80264(8)TP]

*-Pranje pamučne odeće/glavno
pranje/standarsno ispiranje/800 obrt. u
min./60°C*

[WD-10264(8)SP/10264(8)NP/10264(8)TP]

*-Pranje pamučne odeće/glavno
pranje/standarsno ispiranje/1000 obrt. u
min./60°C*

Korišćenje mašine

Display



1. Posebne funkcije displeja

- Kada uključite funkciju "Child Lock" na displeju će se pojaviti znak "CL".
- Kada programirate vreme odloženog početka pranja, na displeju će se videti sat koji odbrojava vreme preostalo do kraja zadatog programa.

2. Detekcija kvara na displeju

- Ukoliko dođe do eventualnog kvara na mašini na displeju će se odmah videti znak te funkcije:

"PE": nešto nije uredno sa pritiskom vode,

"FE": problem sa viškom vode,

"dE": vrata nisu dobro zatvorena,

"iE": problem sa odvodom vode,

"UE": problem sa odvodom vode,

"lE": problem sa balansom u bubnju,

"tE": problem sa temperaturom vode

Ukoliko bilo koji od navedenih znakova vidite na displeju pogledajte odmah savet dat u tabeli "Mogući problemi".

3. Kraj programa pranja

- Kada se cilus pranja završi na displeju će se pojaviti znak "End".

4. Tajmer – preostalo vreme do kraja pranja

- Sve vreme dok ciklus pranja traje na displeju se vidi tajmer koji odbrojava preostalo vreme.
- Fabrički programirano vreme trajanja ciklusa pranja po programima je sledeće:

WD-8026*/WD-1026* (±10%)

	SP	NP	TP
Pamuk (☼) 60°C	1:42	2:15	2:20
Pamuk (☼) 95°C	2:07	2:07	2:32
Sintetika (△) 40°C	1:14	1:19	1:19
Vrlo osetljivi materijali (☼) 40°C	55'	1:00	1:00
Ručno pranje/Vuna (☼) 40°C	55'	1:00	1:00
Bebi-oprema (☼) 60°C	1:43	2:21	2:31
Brzi program 30 (☼) 30'	30'	30'	30'
Ispiranje+Centrifuga (☼+⊕) 19'	19'	19'	19'

- Procenjeno trajanje ciklusa može da varira u zavisnosti od količine rublja, pritiska vode, temperature vode i drugih uslova pranja.
- Ukoliko sistem detektuje debalans veša u bubnju ili traje program uklanjanja pene, vreme trajanja ciklusa biće produženo (vreme može biti produženo za maksimalno 45 minuta).

Čišćenje i održavanje

- * Pre nego što počnete sa čišćenjem spoljnjih strana mašine obavezno isključite dovod struje na utičnici.
- * Kada izbacujete uređaj, odrežite napojni kabl i uništite utikač. Otklonite bravu sa vrata da ne bi se mala deca zaključala unutra.

■ Filter na crevu za dovod vode

- Znak "i E" pojavice se na displeju, na kontrolnoj tabli, ukoliko voda ne dotiče u pregradu za deterdžent.
- Ukoliko je voda na Vašem području vrlo tvrda ili sadrži naslage krečnjaka, filter na crevu za dovod vode u mašinu može se lako zapušiti; savetujemo Vam zato da povremeno očistite taj filter.

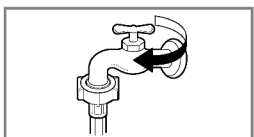

1. Zatvorite slavinu za dovod vode.

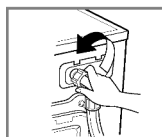

2. Odvrite crevo za dovod vode u mašinu.

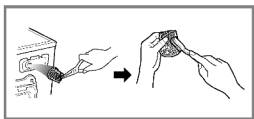

3. Filter dobro očistite uz pomoć oštre četke.



4. Učvrstite ponovo crevo na slavinu.

■ Filter na pumpi za odvod vode

Filter na pumpi za odvod vode zadržava u sebi pored ostalog i sve predmete koje niste odstranili iz veša pre pranja. Preporučujemo Vam da ovaj filter češće proveravate i čistite kako bi voda kroz njega nesmetano proticala.

⚠ UPOZORENJE: Prvo uz pomoć creva za odvod vode izvucite svu zaostalu vodu pre nego što otvorite filter pumpe i uklonite to što je blokiralo osvod.

Ukoliko je voda još vruća budite vrlo oprezni!

- * Pustite da se voda ohladi pre nego pristupite čišćenju drenažne pumpe, pražnjenju u slučaju nužde, odnosno otvaranju vrata u slučaju nužde.

1. Otvorite poklopac filtera koji se nalazi na donjoj prednjoj strani mašine, uz pomoć novčića (①). Okrenite čep za odvod vode (②) da biste mogli izvući crevo.
2. Skinite čep sa odvodnog creva (②) I pustite da zaostala voda oteče iz njega u neku posudu. Kada sva voda otekne I crevo se isprazni tek onda odvrnite I filter na odvodnoj pumpi (③), okrećući ga u levu stranu.
3. Temeljno očistite filter (③). Kada završite vratite filter u prvobitni položaj a onda postavite I čep na crevo za odvod vode (②) I vratite poklopac filtera.

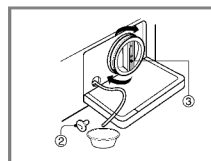
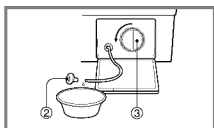
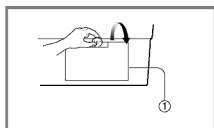

Čišćenje i održavanje

■ Čišćenje pregrade za deterdžente

- Izvucite pregradu za deterdžente povlačenjem prema sebi i na gore.
- Temeljno je operite u toploj vodi.
- Vratite pregradu na mesto.

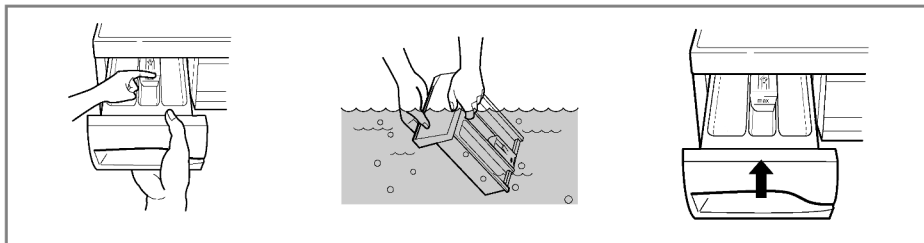

■ Čišćenje ležišta pregrade za deterdžente

- * Ostaci deterdžena mogu se nataložiti takođe i u ležištu pregrade te ih povremeno treba odstraniti četkicom.
- Kada završite čišćenje vratite pregradu na mesto i pustite jedan program pranja "na prazno", kako bi voda sve temeljno isprala.

■ Bujanj mašine

- Ako živite na području na kome je voda tvrda, naslage kamenca stvaraju se najčešće na mestima koje nemožete da vidite ili da lako dohvatite. Tokom vremena ove naslage mogu postati tolike da zapuše delove mašine i onda ćete morati da ih zamenite novim.
- Bujanj mašine izrađen je od nerđajućeg čelika, te mrlje od rđe mogu nastati zbog malih metalnih predmeta kao što su: spajalice, špenadle i sličnog, što zapadne i zadrži se u bubnju.
- Bujanj zato treba povremeno čistiti.
- Ukoliko koristite sredstva koja odstranjuju kamenac ili neka druga sredstva za čišćenje, uverite se prvo da li ih smete koristiti i za čišćenje bubnja.

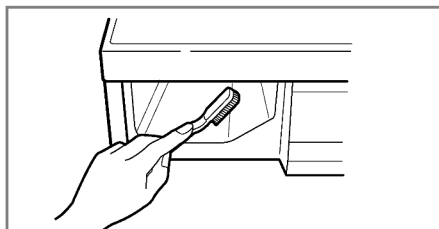

- * Sredstva za uklanjanje kamenca mogu sadržati elemente koji nagrizajuće deluju na neke delove mašine.
- * Mrlje sa bubnja uklanjajte isključivo sredstvima namenjenim za čišćenje nerđajućeg čelika.
- * Nikad ne koristite čeličnu vunu.

Čišćenje i održavanje

■ Čišćenje mašine

1. Spoljne površine

- Pravilno održavanje može produžiti vek trajanja Vaše mašine.
- Spoljne površine mašine čistite samo rastvorom blagih deterdženata u toploj vodi.
- Čim očistite, vodeći računa o tome da ne prolijete tečnost po mašini, prosušite površine suvom krpom.
- Izbegavajte uvek kontakt oštih predmeta i površina mašine.

VAŽNO : Nikada ne koristite rastvore sa metil-alkoholom ili nešto slično.

2. Unutrašnjost mašine

- Posle ciklusa pranja, obrišite vrata bubnja i njihov žleb, gumu i staklo. Ovi delovi moraju uvek biti suvi kako bi se vrata dobro zatvarala.
- Pustite jedan ciklus pranja "na prazno" kako bi vrela voda temeljno isprala mašinu.
- Ukoliko je potrebno, ponovite ceo proces.

VAŽNO : Naslage kamenca smete da čistite samo sredstvima koja su posebno namenjena mašinama za pranje veša.

■ Odmrzavanje mašine

• Ako ste mašinu ostavili na mestu gde je moguće da se pojave naslage leda zbog niskih temperatura, uradite sledeće, kako bi se izbeglo nastajanje trajne štete:



1. Zatvorite dovod vode u mašinu na slavini.
2. Otkaçite crevo sa slavine i pustite da sva voda oteče.
3. Uključite strujni kabl mašine u odgovarajuću utičnicu sa uzemljenjem.
4. Uspite oko 3.8 litara (1 galon) netoksičnog antifrizu u prazan bubanj. Zatvorite vrata.
5. Uključite dugme centrifuge i pustite da radi 1 minut, kako bi mašina izbacila svu vodu.
6. Isključite mašinu iz utičnice, osušite unutrašnjost bubnja i zatvorite vrata.
7. Izvucite pregradu za deterdžente. Osušite ležište pregrade i vratite je na mesto.
8. Podignite mašinu u njen pravilan položaj.
9. Kako biste temeljno isprali mašinu pustite ceo ciklus pranja "na prazno" sa deteržentom ali bez veša.

Mogući problemi





* VAŽNO: Ovi modeli mašine za pranje veša opremljeni su posebnim sistemom za detekciju eventualnih kvarova čim se oni pojave, kako bi se omogućilo blagovremeno reagovanje. Uvek kada iskrсне neki problem u radu mašine za pranje veša, pre nego što pozovete servisera proverite da se rešenje, možda, ne pojavljuje u sledećoj tabeli. Ukoliko nije u pitanju ništa od navedenog, nemojte pokušavati da samostalno utvrdite i otklonite kvar, već obavezno pozovite ovlašteni servis.

PROBLEM	TREBA DA PROVERITE	MOGUĆE REŠENJE
Čuje se škripanje i krckanje, zujanje ili ima vibracija	<ul style="list-style-type: none"> • Nešto je u bubnju ili je filter zapušten. • Ako ima mnogo veša obično se čuje zvuk tupog udaranja. • Da li ste uklonili transportnu blokadu? • Da li je nivelacija dobra? 	<ul style="list-style-type: none"> • Isključite mašinu i proverite bubanj i pumpu. • Možda buku izaziva debalans u bubnju pa bolje rasporedite veš. • Ako se buka nastavi pozovite servisera. • Morate ukloniti transportnu blokadu i dobro nivelisati mašinu.
Voda curi. Mnogo pene. Mašina ne prima vodu ili je prima vrlo sporo. Mašina ne izbacuje vodu ili je izbacuje sporo.	<ul style="list-style-type: none"> • Da filter na odvodnom crevu nije zapušten? • Na kojoj visini je odvodno crevo? • Da crevo nije zamrzlo? • Da li je slavina otvorena? • Da li su creva celom dužinom slobodna? 	<ul style="list-style-type: none"> • očistite temeljno filter na odvodnom crevu. • Proverite crevo čitavom dužinom i postavite ga pravilno, kao što je opisano. • Otopite ga u toploj vodi. • Otvorite slavinu.
Mašina se ne uključuje Ne uključuje se centrifuga	<ul style="list-style-type: none"> • Da li ste uključili dugme "Power"? • Da li je utikač u utičnici? • Da li je napon struje dovoljan? • Da nije iskočio osigurač? • Da li su vrata dobro zatvorena? 	<ul style="list-style-type: none"> • uključite ga. • Uključite je. • Koristite isključivo odgovarajuću 220-240V utičnicu sa uzemljenjem. • Zamenite ga. • Zatvorite vrata i pritisnite Start/Pause dugme. Posle toga trebaće nekoliko minuta da mašina počne sa radom.
Ne otvaraju se vrata		<ul style="list-style-type: none"> • Kada se mašina uključi, iz sigurnosnih razloga vrata se automatski zaključavaju. Kada se rad mašine završi sačekajte još minut ili dva da sigurnosni mehanizam otključa vrata.

Mogući problemi

PROBLEM	TREBA DA PROVERITE	MOGUĆE REŠENJE
Produžilo se vreme pranja		<ul style="list-style-type: none"> Vreme pranja zavisi od količine i tipa veša, temperature pranja, pritiska vode, kao i od drugih uslova. Ukoliko sistem detektuje debalans tereta u bubnju ili je uključen program ispiranja pene, procenjeno trajanje ciklusa pranja može biti produženo. Sipajte samo od proizvođača preporučenu količinu. Koristite samo proverene vrste deterdženta.
	<ul style="list-style-type: none"> Da slavina za dovod vode nije zatvorena? Da voda nije zaleđena? Da pritisak vode nije nizak ili je filter za dovod vode zapušten? 	<ul style="list-style-type: none"> Otvorite slavinu. Otopite slavinu kao što je opisano na str. 13. Otkaçite crevo za dovod vode i temeljno očistite filter kao što je opisano na str. 12.
	<ul style="list-style-type: none"> Da filter na odvodnom cevju nije zapušten? Da odvodno crevo nije savijeno, uklješteno ili postavljeno visoko? Da odvodno crevo nije zapušteno? Da odvodno crevo nije zaleđeno? 	<ul style="list-style-type: none"> Očistite filter kao što je opisano na str. 12. Postavite ga pravilno, kao što je objašnjeno na str. 5. Očistite ga. Otopite ga kao što je objašnjeno na str. 13.
	<ul style="list-style-type: none"> Da sav veš nije nagomilan na jednoj strani bubnja? Da li je nivelisanje dobro urađeno? 	<ul style="list-style-type: none"> Rasporedite odeću u bubnju ravnomerno. Pritisnite "START/PAUSE" dugme. Ukoliko se ovo dogodi posle ispiranja ili centrifuge pozovite servisera.

Mogući problemi

PROBLEM	TREBA DA PROVERITE	MOGUĆE REŠENJE
	 <ul style="list-style-type: none"> • Da li su vrata mašine otvorena? 	<ul style="list-style-type: none"> • zatvorite vrata. • Ako na ekranu još uvek svetli "dE" pozovite servisera.
		<ul style="list-style-type: none"> • isključite dovod struje u mašinu i pozovite servisera.
	<ul style="list-style-type: none"> • Ukoliko mašina primi više vode od količine koja joj je potrebna na ekranu će se pojaviti ovaj znak "FE". 	<ol style="list-style-type: none"> 1. Zatvorite dovod vode na slavini. 2. Isključite mašinu iz struje na dugmetu "POWER" i na utičnici. 3. Pozovite servisera.
	<ul style="list-style-type: none"> • Ukoliko senzor za određivanje potrebne količine vode otkáže na ekranu će se pojaviti znak "PE". 	

Šta nije obuhvaćeno garancijom:

- Dolazak servisera u Vaš dom da bi Vas obučio kako da rukujete mašinom.
- Ako je mašina priključena na napon različit od onog koji je naveden na pločici sa specifikacijama.
- Ako je kvar prouzrokovan nesrećnim slučajem, nemarom, nepravilnim rukovanjem ili višom silom.
- Ako je kvar prouzrokovan faktorima koji ne spadaju u normalnu upotrebu u domaćinstvu ili u upotrebu u skladu sa uputstvom za upotrebu.
- U slučaju nepostojanja uputstva za upotrebu proizvoda ili promene podešenja proizvoda.
- Ako je kvar prouzrokovala gamad, npr. pacovi ili buba-švabe itd...
- Buka ili vibracije koje se smatraju uobičajenim, npr. zvuk ispuštanja vode, zvuk centrifuge ili zvuci grejanja vode.
- Ispravljanje montaže, npr. nivelisanje mašine, podešavanje odvoda.
- Redovno održavanje koje je preporučeno u uputstvu za upotrebu.
- Uklanjanje iz mašine, uklju uju i i pumpu i filter creva za dovod vode, stranih predmeta / supstanci kao što su pesak, ekseri, žice od grudnjaka, dugmad itd.
- Zamena osigurača ili pravilno postavljanje električnih ili vodovodnih instalacija u kući.
- Ispravke popravki obavljenih od strane neovlašćenih osoba.
- Slučajno ili posledično oštećenje lične imovine izazvano mogu im kvarovima mašine.
- Ako se ova mašina koristi u komercijalne svrhe, ne podleže garanciji.
(Primer: Javna mesta kao što su javno kupatilo, pansion, trening centar, spavaonica).

Ako je mašina postavljena van normalnog područja servisiranja, sve troškove transporta koji imaju veze sa popravkom mašine ili zamenom pokvarenog dela snosiće vlasnik mašine.

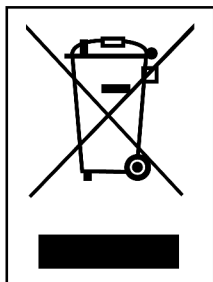

• Uklanjanje starog aparata

1. Ako se na proizvodu nalazi simbol prekrížene kante za smeće, to znači da je proizvod u skladu sa evropskom smernicom 2002/96/EC.
2. Električni i elektronski proizvodi ne smeju se odlagati zajedno s komunalnim otpadom, već na posebna mesta koja je odredila vlada ili lokalne vlasti.
3. Ispravno odlaganje starog aparata sprečiće potencijalne negativne posledice za okolinu i zdravlje ljudi.
4. Detaljnije informacije o odlaganju starog aparata potražite u gradskom uredu, komunalnoj službi ili u prodavnici u kojoj ste kupili proizvod.



LG Electronics Inc.