



LG

Life's Good

دفترچه راهنمای

صدای سه بعدی سینمای خانگی بلوری

لطفاً پیش از استفاده از دستگاه، این دفترچه راهنما را
به دقت مطالعه کرده و آن را برای استفاده های بعدی نگهدارید

LH-885XBH

P/NO : SAC35373504

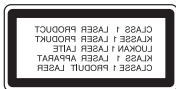

اطلاعات سیستم



اخطار: به منظور کاهش شوک الکتریکی از باز کردن قاب (یا پشت) دستگاه خودداری کنید. هیچ قطعه قابل تعمیری برای کاربر وجود ندارد. برای تعمیر آن را به مرکز خدمات بسپارید.

علامت صاعقه با نوک پیکان در داخل مثلث متساوی الاضلاع هشدار است به کاربر مبنی بر وجود ولتاژ خطرناک در داخل که ممکن است باعث شوک الکتریکی افراد شود.

علامت توجه در داخل مثلث متساوی الاضلاع آگاه کردن کاربر از وجود نکات مهم ایمنی و نگهداری است که به همراه محصول ارائه شده است.

هشدار: به منظور پیشگیری از آتش سوزی یا شوک الکتریکی این دستگاه را در معرض باران یا رطوبت قرار ندهید. هشدار: از نصب دستگاه در محل بسته نظیر کتابخانه و موارد مشابه خودداری کنید.

اخطار: روزه های هوا را مسدود نکنید. دستگاه را مطابق دستورالعمل های سازنده نصب کنید. روزه های روی بدنه برای اطمینان از عملکرد صحیح دستگاه و جلوگیری از حرارت بیش از حد است. هرگز با قرار دادن دستگاه بر روی رختخواب، میبل، قالیچه یا سایر سطوح مشابه روزه را مسدود نکنید. این دستگاه را نباید در کتابخانه و کمد قرار دهید مگر آنکه تهویه توصیه شده از سوی سازنده تامین شود.

هشدار: این دستگاه از سیستم لیزر استفاده می کند.

برای اطمینان از استفاده صحیح این دستگاه، لطفا دفترچه راهنما را به دقت مطالعه کرده و آن را برای استفاده بعدی نگه دارید. جهت حفظ و نگهداری دستگاه با مرکز خدمات مجاز تماس بگیرید. استفاده از کنترل ها، تنظیمات یا انجام مواردی بغیر از آنچه در اینجا ذکر شده است ممکن است منجر به تشعشع خطرناک شود. جهت جلوگیری از انتشار اشعه لیزر، از باز کردن در دستگاه خودداری نمایید. در هنگام باز بودن در دستگاه اشعه لیزر قابل رویت خواهد بود. به آن نگاه نکنید.

هشدار پیرامون سیم برق

در مورد اکثر وسایل الکترونیکی توصیه می شود هر وسیله را به یک پریز مستقل متصل کنید.

هر وسیله الکترونیکی را به یک پریز مستقل که هیچ انشعاب و سه راهی دیگری به آن متصل نشده باشد وصل کنید. به صفحه مشخصات فنی دفترچه راهنما مراجعه کنید.

به پریزهای دیوار سه راهی برق متصل نکنید چرا که باعث خرابی و شل شدن آنها می شود همچنین سیم های طولانی، ترک خورده یا آسیب دیده موجب بروز خطر می شود. وجود هر یک از موارد فوق منجر به آتش سوزی یا شوک الکتریکی می شود. هر چند وقت یکبار سیم وسایل برقی را کنترل کنید و در صورت وجود علائم خرابی آن را از برق بکشید و دیگر آن وسیله را استفاده نکنید و تعویض سیم را به تعمیرکار مجرب واگذار نمایید.

نگذارید که سیم های برق پیچیده، تاشده و در مسیر زیر پا و لای در قرار بگیرد.

توجه کافی به دوشاخه ها، پریزهای دیواری و محل قرار گیری سیم وسایل مبذول فرمایید.

برای قطع جریان اصلی برق، دوشاخه برق را از پریز بیرون بکشید.

هنگام نصب دستگاه از اینکه دو شاخه در دسترس است اطمینان حاصل کنید.

اطلاعیه اتحادیه اروپا در مورد محصولات بی سیم
 بدین وسیله شرکت ال جی
 الکترونیکس اعلام می دارد



که این دستگاه مطابق با شرایط لازم و سایر معاهدات
 مربوطه قوانین Directive 1999/5/EC, 204/108/EC,
 2006/95/EC and 2009/125/EC است.

برای دریافت یک نسخه از این پیمان به آدرس زیر مراجعه
 کنید.

European representative: LG Electronics service
 Europe B.V.Veluwezoom 15, 1327 AE Almere, The
 Netherlands (Tel: +31-(0)36-547-8888)

فقط مصرف داخل منزل

بیانیه تشعشع RF

این دستگاه باید در حداقل فاصله ۲۰ سانتیمتری میان
 رادیاتور و بدن شما نصب و استفاده شود.

این دستگاه مجهز به باتری یا انباره (اکومولاتور) قابل تعویض
 است.

روش صحیح درآوردن باتری یا جدا کردن باتری از دستگاه
 با معکوس نمودن مراحل نصب باتری، باتری را درآوردید. برای
 جلوگیری از آلودگی محیط زیست و تهدید احتمالی سلامتی انسان
 یا حیوانات باتری کهنه را به طرز صحیح معدوم کرده و یا در
 ظرف بازیافت قرار دهید. از قرار دادن باتری کهنه در کنار سایر
 زباله ها خودداری کنید. توصیه می شود آن را در چرخه بازیافت
 محل قرار دهید.

از قرار دادن باتری در معرض نور آفتاب، آتش و حرارت بیش از
 حد خودداری کنید.

اخطار: این دستگاه نباید در معرض آب (چکه یا پاشیده شدن)
 قرار گیرد. از قرار دادن اشیاء حاوی آب نظیر گلدان بر روی
 دستگاه خودداری کنید.

معدوم کردن وسایل کهنه

۱. وقتی نماد سطل زباله چرخ دار با ضربدر
 به محصول الصاق شده باشد، یعنی این که
 این محصول تحت پوشش قانون 2002/96/EC
 است.



۲. تمامی وسایل برقی و الکترونیکی باید از زباله
 های خانگی جدا شده و توسط مقامات سازمان
 بازیافت دولت به طرز صحیح معدوم شوند.
 ۳. جمع آوری و معدوم صحیح لوازم کهنه به
 حفظ محیط زیست و حفظ سلامتی انسان کمک
 می کنند.

۴. برای کسب اطلاعات بیشتر پیرامون معدوم
 نمودن وسایل کهنه لطفاً با سازمان بازیافت محل
 خود تماس بگیرید.

اطلاعیه مهم پیرامون سیستم رنگ تلویزیون

سیستم رنگ این دستگاه پخش برحسب دیسک های در حال پخش تغییر می کند.

به عنوان مثال وقتی دیسک ضبط شده با سیستم رنگ NTSC در دستگاه قرار گیرد، تصویر خروجی با سیگنال NTSC پخش می شود.

فقط تلویزیون رنگی مولتی سیستم قادر به دریافت تمامی سیگنال های دستگاه پخش است.

• در مورد دیسک های NTSC چنانچه تلویزیون پال مورد استفاده قرار گیرد، تصویر به هم ریخته خواهد شد.

• تلویزیون های مولتی سیستم برحسب سیگنال های ورودی به طور خودکار تغییر سیستم می دهند. در صورتی که سیستم رنگ به طور خودکار تغییر نکند، تلویزیون را خاموش و دوباره روشن کنید.

• اگر دیسک NTSC به خوبی بر روی تلویزیون پخش شود، ممکن است در دستگاه ضبط به خوبی ضبط نشود.

نکاتی پیرامون حمایت از حقوق پدیدآورندگان

• چون AAC (سیستم پیشرفته دسترسی به محتوا) به عنوان

سیستم محافظت از محتوا برای فرمت دیسک Blu-ray ،

مانند استفاده از CSS (سیستم محتوای نامرتب) برای فرمت

DVD، مورد تایید قرار گرفته است، محدودیت های خاصی

در مورد پخش، خروجی سیگنال آنالوگ و غیره، مربوط به

محتوای محافظت شده AAC اعمال می شود. عملکرد این

دستگاه و محدودیت های آن بسته به زمان خرید شما ممکن

است توسط AAC تغییر کرده باشد.

• همچنین، از BD-ROM Mark و BD+ نیز به عنوان

سیستم های محافظت از محتوا برای فرمت دیسک Blu-ray

استفاده می شود که محدودیت های خاصی را، از جمله

محدودیت های پخش برای BD-ROM Mark و لیا

محتوای محافظت شده BD+ اعمال می کند.

• برای کسب اطلاعات بیشتر پیرامون AAC، BD-ROM Mark،

BD+ یا این دستگاه لطفاً با مرکز خدمات مجاز تماس بگیرید.

• بسیاری از دیسک های BD-ROM/DVD توسط برنامه

محافظت از کپی، کدگذاری شده اند. به همین دلیل شما باید

دستگاه پخش تان را فقط به تلویزیون متصل کنید نه ویدئو

کاست. اتصال به ویدئو کاست موجب بهم ریختگی تصویر

این قبیل دیسک ها می شود.

• این دستگاه با فن آوری حفاظت از کپی رایت تولید شده است.

شرکت مایکروویژن دارای حق استفاده از این فن آوری است،

و صرفاً برای استفاده در منزل یا سایر اماکن محدود در نظر

گرفته شده است. هرگونه دخل و تصرف در این فن آوری

ممنوع است.

• طبق قوانین کپی رایت ایالت متحده و سایر کشورها استفاده،

پخش، ضبط، توزیع و اصلاح برنامه های تلویزیونی، نوارهای

ویدئویی، دیسک های BD-ROM، دی وی دی، دیسک و

سایر موارد منجر به ایجاد جرایم قابل پیگرد می شود.

فهرست

۱ آماده سازی

اطلاعات ایمنی	۳
مقدمه	۸
– دیسک های قابل پخش و علائم به کار رفته در این دفترچه	۸
– درباره علامت ⑤	۹
– سازگاری فایل	۱۰
– AVCHD (کد تصویری پیشرفته برای کیفیت بالا)	۱۱
– درباره DLNA	۱۱
– شرایط خاص سیستم	۱۲
– دستگاه کنترل ال جی	۱۲
– WOL (Wake On LAN)	۱۲
– کد منطقه ای	۱۲
– نکاتی پیرامون سازگاری	۱۲
– دستگاه کنترل از راه دور	۱۳
– پانل جلو	۱۴
– پانل پشت	۱۵

۲ اتصالات

– سرهم بندی بلندگو (جلو/پشت)	۱۶
– محل سیستم	۱۸
– اتصال بلندگو	۱۹
– اتصال بلندگوها به دستگاه پخش	۱۹
– اتصال به تلویزیون	۲۰
– اتصال HDMI	۲۰
– SIMPLINK چیست؟	۲۱
– عملکرد ARC (کانال بازگشت صدا)	۲۱
– اتصال تصویر کامپوننت	۲۲
– اتصال تصویر	۲۲
– تنظیم وضوح	۲۳
– اتصال آنتن	۲۳
– اتصال به دستگاه جانبی	۲۴
– اتصال AUX	۲۴
– اتصال PORT. IN	۲۴
– اتصال OPTICAL IN	۲۵
– اتصال HDMI IN 1/2	۲۵
– اتصال به شبکه خانگی	۲۶
– اتصال شبکه سیمی	۲۶
– تنظیم شبکه سیمی	۲۷
– اتصال شبکه بی سیم	۲۸

– تنظیم شبکه بی سیم	۲۸
– اتصال دستگاه USB	۳۱
– پخش محتوای دستگاه USB	۳۱

۳ تنظیم سیستم

– تنظیمات	۳۲
– انجام تنظیمات	۳۲
– منوی {نمایش روی صفحه}	۳۲
– منوی {زبان}	۳۴
– منوی {صدا}	۳۴
– منوی {قفل}	۳۵
– منوی {شبکه}	۳۶
– منوی {سایر موارد}	۳۷
– جلوه صوتی	۳۹

۴ عملکرد

– پخش کلی	۴۰
– استفاده از منوی {HOME}	۴۰
– پخش یک دیسک	۴۰
– پخش یک فایل بر روی دیسک / دستگاه USB	۴۰
– پخش دیسک بلو – ری سه بعدی	۴۱
– بهره مندی از BD-Live	۴۱
– پخش یک فایل بر روی سرور شبکه	۴۲
– اتصال Wi-Fi Direct	۴۳
– عملکردهای اصلی برای محتوای تصویری و صوتی	۴۵
– عملکردهای اصلی برای محتوای عکس	۴۵
– استفاده از منوی دیسک	۴۵
– از سرگیری پخش	۴۶
– پخش پیشرفته	۴۶
– بازپخش	۴۶
– تکرار یک قسمت خاص	۴۷
– جستجوی نشانه	۴۷
– استفاده از منوی جستجو	۴۸
– تغییر نمای فهرست محتوا	۴۸
– رویت اطلاعات محتوا	۴۹
– انتخاب یک فایل زیرنویس	۴۹
– حافظه آخرین صحنه	۴۹
– تبدیل عکس به تصویر زمینه	۴۹
– گزینه های موجود هنگام رویت عکس	۵۰
– گوش کردن به موسیقی در هنگام نمایش اسلاید	۵۰
– نمایش روی صفحه	۵۱
– نمایش اطلاعات بر روی صفحه	۵۱

۶۸	فهرست کد منطقه	۵۲	پخش از زمان انتخاب شده
۶۹	فهرست کد زبان	۵۲	شنیدن یک صدای متفاوت
۷۰	علائم تجاری و امتیازها	۵۲	انتخاب زبان زیرنویس
۷۱	وضوح خروجی تصویر	۵۲	تماشا از یک زاویه متفاوت
۷۲	مشخصات فنی	۵۲	تغییر ابعاد صفحه تلویزیون
۷۴	نگهداری	۵۲	تغییر صفحه کد زیرنویس
۷۴	نگهداری دستگاه	۵۲	تغییر حالت تصویر
۷۵	نکاتی پیرامون دیسک ها	۵۴	ضبط دیسک صوتی
	اطلاعات مهم در رابطه با خدمات شبکه	۵۵	پخش آی پاد
		۵۵	بهره مندی از آی پاد بر روی صفحه
		۵۶	بهره مندی از حالت iPod IN
		۵۷	عملکردهای رادیو
		۵۷	تنظیم ایستگاه های رادیویی
		۵۷	حذف یک ایستگاه ذخیره شده
		۵۷	حذف تمامی ایستگاه های ذخیره شده
		۵۷	بهبود دریافت FM
		۵۸	استفاده از قابلیت
		۵۸	استفاده از برنامه LG
		۵۹	ورود به سیستم
		۵۹	مدیریت برنامه های من

۵ عیب یابی

۶۰	عیب یابی
۶۰	موارد عمومی
۶۱	شبکه
۶۲	تصویر
۶۲	صدا
۶۲	پشتیبانی مشتری
۶۲	اطلاعیه نرم افزار منبع آزاد

۶ ضمیمه

۶۳	کنترل یک تلویزیون با استفاده از دستگاه کنترل از راه دور تعبیه شده
۶۳	تنظیم دستگاه کنترل جهت کنترل نمودن تلویزیون
۶۴	ارتقاء نرم افزار شبکه
۶۴	اطلاعیه به روز رسانی شبکه
۶۴	به روز رسانی نرم افزار
۶۶	پیرامون نرم افزار نرو نسخه خانگی
۶۶	نصب نرم افزار نرو نسخه خانگی
۶۷	به اشتراک گذاری فایل ها و پوشه ها

مقدمه

دیسک های قابل پخش و علایم به کار رفته در این دفترچه

تشریح	نماد	لوگو	رسانه/ واژه
<ul style="list-style-type: none"> • دیسک هایی نظیر فیلم ها که قابل خریداری یا اجاره است. • دیسک های بلو-ری سه بعدی و Blu-ray 3D ONLY • دیسک های BD-R RE که با فرمت BDAV ضبط شده اند. 	BD	  	Blu-ray
<ul style="list-style-type: none"> • دیسک های BD-R/RE که حاوی فایل های فیلم، موسیقی یا عکس هستند. • فرمت UDF Bridge format و ISO 9660+JOLIET, UDF 	MOVIE MUSIC PHOTO		
<ul style="list-style-type: none"> • دیسک هایی نظیر فیلم ها که قابل کرایه یا خریداری هستند. • حالت فیلم و دیسک هایی که انتهای شان بسته شده است. • از دیسک های دولایه نیز پشتیبانی می شود. 	DVD	  	DVD-ROM DVD-R DVD-RW DVD+R DVD+RW
<ul style="list-style-type: none"> • دیسک هایی با فرمت AVCHD که انتهای شان بسته شده است. 	AVCHD	 	(۸، ۱۲ سانتیمتری)
<ul style="list-style-type: none"> • دیسک های DVD±R/RW که حاوی فایل های فیلم، موسیقی یا عکس هستند. • فرمت UDF Bridge format و ISO 9660+JOLIET, UDF 	MOVIE MUSIC PHOTO	 	
<ul style="list-style-type: none"> • فقط حالت VR و دیسک هایی که انتهای شان بسته شده است. 	DVD		DVD-RW (VR) (۸، ۱۲ سانتیمتری)
<ul style="list-style-type: none"> • دیسک صوتی 	ACD		AUDIO CD (۸، ۱۲ سانتیمتری)
<ul style="list-style-type: none"> • دیسک های CD-R/RW که حاوی فایل های فیلم، موسیقی یا عکس هستند. • فرمت UDF Bridge format و ISO 9660+JOLIET, UDF 	MOVIE MUSIC PHOTO		CD-R/RW (۸، ۱۲ سانتیمتری)
<ul style="list-style-type: none"> • بیانگر نکات خاص و قابلیت های کاربردی است. 		-	توجه
<ul style="list-style-type: none"> • بیانگر اخطار به منظور پیشگیری از خطرات احتمالی ناشی از استفاده نادرست. 		-	اخطار

درباره نمایش علامت

ممکن است در هنگام کارکرد علامت  بر روی صفحه تلویزیون نمایان شود.

این علامت بدان معناست که عملکرد نشان داده شده در این دفترچه در مورد برخی دیسک های امکان پذیر نیست.

توجه!

- بسته به شرایط دستگاه ضبط یا خود دیسک CD-R/RW (یا DVD±R/RW)، برخی از دیسک های CD-R/RW (یا DVD±R/RW) قابل پخش بر روی دستگاه نیستند.
- بسته به نرم افزار ضبط و این که انتهای دیسک بسته شده باشد، برخی دیسک های ضبط شده (CD-R/RW، DVD±R/RW یا BD-R/RE) قابل پخش نیستند.
- دیسک های CD-R/RW، BD-R/RE، DVD±R/RW و ضبط شده با استفاده از رایانه شخصی یا دستگاه ضبط دی وی ممکن است پخش نشود، چنانچه دیسک مخدوش یا بر روی لنز دستگاه پخش غبار تجمع یافته باشد قابل پخش نخواهند بود.
- چنانچه دیسکی با رایانه شخصی ضبط شده باشد حتی اگر با فرمت سازگار ضبط شده باشد ممکن است قابل پخش نباشد و این به دلیل تنظیمات نرم افزار مورد استفاده قرار گرفته برای ایجاد دیسک باشد. (برای جزئیات بیشتر به نرم افزار مراجعه کنید).
- این دستگاه پخش به دیسک ها و موارد ضبط شده ای نیاز دارد که استانداردهای فنی را به منظور دستیابی به کیفیت پخش مطلوب رعایت کرده باشند.
- دیسک های ضبط شده مجاز به طور خودکار دارای این استانداردها هستند. انواع گوناگونی برای فرمت دیسک قابل ضبط وجود دارد (از جمله CD-R حاوی فایل های MP3 یا WMA) و جهت اطمینان از قابل پخش بودن آنان شرایط خاصی باید رعایت شود.
- خریداران باید توجه داشته باشند که داتلود فایل های MP3 / WMA و موسیقی از اینترنت منوط به مجوز است. شرکت ما حق اعطای چنین امتیازی را ندارد. این اجازه باید از صاحبان اثر دریافت شود.
- به منظور قابل پخش بودن دیسک ها با دستگاه های پخش ال جی، هنگام فرمت دیسک های قابل رایت مجدد باید گزینه فرمت را در حالت [Mastered] قرار دهید. در صورت انتخاب گزینه Live System دیسک قابل استفاده با دستگاه پخش ال جی نخواهد بود. (سیستم فایل Mastered/Live: سیستم فرمت دیسک برای ویندوز ویستا)

سازگاری فایل

فایل های فیلم

محل فایل	پسوند فایل	فرمت کدگذاری	فرمت صدا	زیرنویس
دیسک، USB	“.avi”, “.divx”, “.mpg”, “.mpeg”, “.mkv”, “.mp4”, “.asf”, “.wmv”, “.m4v” (DRM free)	DIVX3.xx, DIVX4.xx, DIVX5.xx, DIVX6.xx (فقط پخش استاندارد) , XVID, MPEG1 SS, H.264/MPEG-4 AVC, MPEG2 PS, MPEG2 TS, VC-1 SM (WMV3)	Dolby Digital, DTS, MP3, WMA, AAC, AC3	SubRip (.srt / .txt), SAMI (.smi), SubStation Alpha (.ssa/.txt), MicroDVD (.sub/.txt), VobSub (.sub), SubViewer 1.0 (.sub), SubViewer 2.0 (.sub/.txt), TMPlayer (.txt), DVD Subtitle System (.txt)
DLNA, PC	“.avi”, “.divx”, “.mpg”, “.mpeg”, “.mkv”, “.mp4”, “.asf”, “.wmv”,	DIVX3.xx, DIVX4.xx, DIVX5.xx, DIVX6.xx, XVID, MPEG1 SS, H.264/MPEG-4 AVC, MPEG2 PS, MPEG2 TS, VC-1 SM (WMV3)	Dolby Digital, DTS, MP3, WMA, AAC, AC3	SubRip (.srt / .txt), SAMI (.smi), SubStation Alpha (.ssa/.txt), MicroDVD (.sub/.txt), SubViewer 1.0 (.sub), SubViewer 2.0 (.sub/. txt), TMPlayer (.txt), DVD Subtitle System (.txt)

فایل های موسیقی

محل فایل	پسوند فایل	فرکانس نمونه	نرخ بیت	توجه
Disc, USB, DLNA, PC	“mp3”, “.wma”, “.wav”, “.m4a” (DRM free)	within 32 - 48 kHz (WMA), within 16 - 48 kHz (MP3)	within 20 - 320 kbps (WMA), within 32 - 320 kbps (MP3)	برخی از فایل های Wav قابل پخش با این دستگاه نیستند.

فایل های عکس

محل فایل	پسوند فایل	سایز پیشنهادی	توجه
Disc, USB, DLNA, PC	“.jpg”, “.jpeg”, “.png”,	کمتر از 4,000 x 3,000 x 24 bit/pixel کمتر از 3,000 x 3,000 x 32 bit/pixel	فایل های عکس پیشرفته و غیر فشرده پشتیبانی نمی شوند.

AVCHD (کدگذاری پیشرفته تصویر با کیفیت)

- این دستگاه قادر به پخش دیسک های با فرمت AVCHD است. این دیسک ها در دوربین های فیلمبرداری ضبط شده و مورد استفاده قرار می گیرند.
- فرمت AVCHD عبارت است از فرمت دوربین های با کیفیت دیجیتال.
- فرمت MPEG-4 AVC/H.264 قادر به فشرده سازی تصاویر به طور موثرتر از فرمت فشرده سازی عادی است.
- برخی از دیسک های AVCHD از فرمت x.v.Color استفاده می کنند.
- این دستگاه قادر به پخش دیسک های AVCHD با استفاده از فرمت x.v.Color است.
- برخی از دیسک های فرمت AVCHD بسته به شرایط ضبط قابل پخش نیستند.
- دیسک های فرمت AVCHD باید انتهای شان بسته شود.
- فرمت x.v.Color در مقایسه با دیسک های دی وی دی معمولی از طیف رنگ وسیع تری برخوردارند.

درباره DLNA

- این دستگاه پخش یک پخش کننده رسانه دیجیتال مجاز DLNA است که قادر به پخش و نمایش محتوای فیلم، عکس و موسیقی سرور رسانه دیجیتال سازگار DLNA (رایانه و وسایل الکترونیکی کاربران) می باشد.
- پیوستگی شبکه زنده دیجیتال (DLNA) یک تشکیلات صنعت از وسایل الکترونیکی، صنعت محاسبه و شرکت های دستگاه سیار است.
- این فن آوری به راحتی امکان به اشتراک گذاری مطالب دیجیتال را از طریق شبکه خانگی در اختیار کاربران قرار می دهد.
- آرم مشخصه DLNA امکان سهولت در یافتن محصولات سازگار با DLNA هستند را فراهم می کند. این دستگاه را راه بردهای DLNA نگارش ۱.۵ سازگار است.
- وقتی یک رایانه نرم افزار سرور DLNA یا سایر دستگاه سازگار با DLNA را اجرا می کند، یک سری تغییرات تنظیمات نرم افزاری یا سایر ادوات مورد نیاز است. برای اطلاعات بیشتر به راهنمای عملکرد نرم افزار یا دستگاه مراجعه شود.

توجه

- نام فایل محدود به ۱۸۰ کاراکتر است.
- حداکثر تعداد فایل ها / پوشه : کمتر از ۲۰۰۰ (تعداد کل فایل ها و پوشه ها)
- خواندن محتوای رسانه، بسته به سایز و تعداد فایل ها ممکن است چند دقیقه ای به طول بجامد.
- سازگاری فایل با توجه به سرور ممکن است متفاوت باشد.
- از آنجایی که سازگاری پیرامون سرور DLNA در بسته سرور DLNA (نرم افزار نرو نسخه خانگی) مورد آزمایش قرار گرفته است، شرایط فایل و عملکردهای پخش با توجه به سرورهای رسانه ممکن است متفاوت باشد.
- شرایط فایل ذکر شده در صفحه ۱۰ گاهی اوقات سازگار است. ممکن است یک سری محدودیت ها توسط ساختارهای فایل و توانایی های سرور رسانه اعمال شده باشد.
- پخش فایل های زیرنویس فیلم فقط در پوشه اشتراک رایانه یا سرور رسانه DLNA که توسط نرم افزار نسخه خانگی نرو ایجاد شده است قابل پخش است. این نرم افزار همراه این دستگاه ارائه شده است.
- فایل های رسانه های سیار نظیر درایو USB، درایو DVD موجود بر روی سرور رسانه ممکن است به درستی اشتراک گذاری نشوند.
- این دستگاه قادر به پشتیبانی از ID3Tag الحاق شده به فایل MP3 نیست.
- کل زمان پخش فایل موسیقی نشان داده شده بر روی صفحه ممکن است برای فایل VBR صحیح نباشد.
- فایل های فیلم HD موجود بر روی دیسک یا USB نگارش 1.0 / 1.1 به درستی قابل پخش نیستند. برای پخش فایل های فیلم HD توصیه می شود از DVD، دیسک Blu-ray یا USB 2.0 استفاده کنید.
- این دستگاه پخش از H.264/MPEG-4 AVC تا سطح ۴/۱ را پشتیبانی می کند. برای فایل های سطوح بالاتر پیغام هشدار بر روی صفحه نمایان خواهد شد.
- این دستگاه پخش قادر به پشتیبانی از فایل های ضبط شده با GMC*1 یا Qpel*2 نیست. GMC*1 Global Motion Compensation- Quarter pixel - Qpel*2

شرایط سیستم خاص

- برای پخش تصاویر با کیفیت :
 - تصویر با کیفیت از طریق جک های ورودی کامپوننت یا HDMI نمایش داده می شود.
 - دیسک های BD-ROM دارای محتوای با کیفیتی هستند.
 - قابلیت HDMI یا HDCP از طریق ورودی DVI تلویزیون نیازمند موارد خاصی است (توسط ناشران دیسک مشخص شده است).
 - برای پخش فایل های پوشه اشتراک رایانه از طریق شبکه خانگی، رایانه به موارد زیر نیاز دارد.
 - ویندوز ایکس پی (سرویس پک ۲ یا بالاتر).
 - ویندوز ویستا (نیازی به سرویس پک نیست).
 - ویندوز سون (نیازی به سرویس پک نیست).
 - پنتیوم ۳ با پردازنده اینتل ۱/۲ گیگاهرتز یا AMD Sempron 2200+ processors
 - شرایط شبکه : اترنت ۱۰۰ مگابایت، WLAN (IEEE 802.11a/b/g/n)
 - بیش از یک پوشه در رایانه باید شیر شود.
 - برای اطلاعات بیشتر پیرامون تنظیمات شیر فایل از لینک پشتیبانی سیستم عامل تان دیدن کنید.
- LG Remote**
- شما می توانید این دستگاه پخش را با آیفون یا گوشی آندروید از طریق شبکه خانگی کنترل کنید. این دستگاه پخش و گوشی باید به دستگاه شبکه بی سیم نظیر اکسس پوینت متصل شود.
 - برای اطلاعات بیشتر پیرامون LG Remote از Google Apps Marketplace یا Apple iTunes دیدن کنید.

WOL (Wake On LAN)

- کاربران می توانند این دستگاه را از طریق WOL الحاق شده به رایانه شخصی یا smartphone از طریق شبکه خانگی روشن کنند. برای استفاده از این عملکرد، این دستگاه باید به WOL موجود اکسس پونت یا روتر با اتصال شبکه سیمی متصل کنند. برای جزئیات بیشتر به دفترچه راهنمای مربوطه دستگاه یا دستگاه های شبکه مراجعه کنید.

کد منطقه ای

- این دستگاه دارای کد منطقه ای چاپ شده بر روی پشت دستگاه است. این دستگاه فقط قادر به پخش دیسک های BD-ROM یا دی وی دی مطابق برچسب پشت دستگاه یا ALL است.

نکاتی پیرامون سازگاری

- از آنجایی که BD-ROM یک فرمت جدیدی است، برخی از دیسک ها، اتصال دیجیتال و سایر دستگاه های سازگار از این امکان برخوردارند. در صورت داشتن مشکل پیرامون سازگاری، لطفاً با مرکز خدمات مجاز تماس بگیرید.
- این دستگاه امکان برخورداری از عملکردهایی مانند تصویر در تصویر، بسته های ثانویه صوتی و مجازی و غیره را همراه با BD-ROM که از BONUSVIEW پشتیبانی می کند (BD-ROM نسخه 2 وضعیت 1 نسخه 1.1/ وضعیت استاندارد نهایی) برای شما فراهم می کند.
- تصویر و صدای دوم قادر به پخش از دیسک سازگار مجهز به عملکرد تصویر در تصویر است. برای اطلاع از نحوه پخش به راهنمای موجود در دیسک مراجعه کنید.
- برای مشاهده محتوای با کیفیت و محتوای دی وی دی استاندارد قابل تبدیل به ورودی HDMI یا HDCP بر روی نمایشگرتان نیاز دارید.
- برخی از دیسک های BD-ROM و دی وی دی ممکن است قادر به اجرای برخی از فرامین نباشد.
- شما می توانید از دستگاه USB که برای ذخیره سازی برخی دیسک های اطلاعاتی به کار می رود استفاده کنید از جمله محتوای آنلاین دانلود شده. دیسکی که در حال استفاده هستید مدت زمانی را که این اطلاعات نگهداری خواهند شد را کنترل می کنند.

دستگاه کنترل

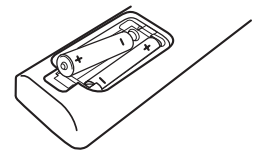
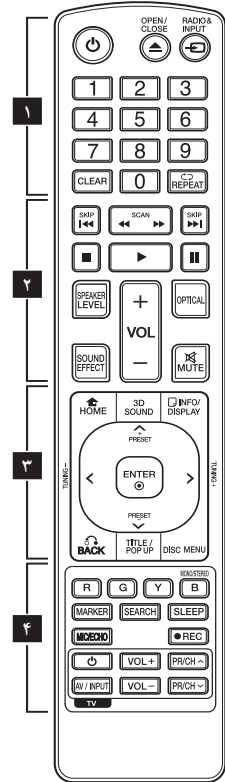

درپوش باتری واقعی در پشت کنترل را برداشته و دو عدد باتری R03 (سایز AAA) با رعایت قطب صحیح (+ و -) در محل قرار دهید.

۱

(POWER) : دستگاه را روشن یا خاموش می کند.

(OPEN/CLOSE) ▲ : کشوی دیسک را باز کرده یا می بندد.

RADIO&INPUT : حالت ورودی را تغییر می دهد.

دکمه های اعداد ۰ تا ۹ : گزینه های شماره بندی شده در یک منو را انتخاب می کند.

(CLEAR) : هنگام تنظیم رمز عبور، عدد را حذف می کند یا علامت را در منوی جستجو بر می دارد.

REPEAT : یک حالت پخش انتخاب می کند.

۲

(SCAN) ◀/▶ : عمل جستجو به سمت جلو یا عقب

(SKIP) ◀◀/▶▶ : به فصل / تراک / فایل بعدی یا قبلی حرکت می کند.

(STOP) ■ : پخش یا ضبط را متوقف می کند.

(PLAY) ▶ : پخش را آغاز می کند.
(PAUSE) II : پخش را به طور موقت متوقف می کند.

SPEAKER LEVEL : میزان صدای بلندگوی دلخواه را تنظیم می کند.
این تنظیم در حالت صدای سه بعدی در دسترس نیست.

SOUND EFFECT : یک حالت جلوه ی صدا انتخاب می کند.

VOL +/- : صدای بلندگو را تنظیم می کند.

OPTICAL : حالت ورودی را به طور مستقیم به اپتیکی تغییر می دهد.

MUTE : صدای دستگاه را قطع می کند.

۳

(HOME) : نمایش [Home Menu] یا خروج از آن

3D SOUND (صدای سه بعدی): حالت جلوه صدای سه بعدی را انتخاب می کند.

INFO/DISPLAY (□) : نمایش روی صفحه یا خروج از آن

دکمه های جهت: یک گزینه در منو انتخاب می کند.

PRESET +/- : یک برنامه رادیویی انتخاب می کند.

TUNING +/- : در ایستگاه رادیویی دلخواه تان قرار می گیرد.

ENTER : انتخاب منو را تایید می کند.
BACK (⏪) : از منو خارج شده یا به

پخش باز می گردد. بسته به دیسک BD-ROM از سر گیری پخش ممکن است انجام نشود.

TITLE/POP-UP : منوی عنوان BD-ROM یا منوی ظاهر شونده را در صورت موجود بودن نشان می دهد.

DISC MENU : دستیابی به منوی دیسک

۴

دکمه های رنگی (R,G,Y,B):

برای حرکت در منوهای BD-ROM از این دکمه ها استفاده کنید.

همچنین در منوی [فیلیم]، [عکس]، [موسیقی]، [ممتاز] و [برنامه های LG] استفاده می شوند.

دکمه ی B : در حالت FM منو/ استریو را انتخاب می کند.

MARKER : در طول پخش، نقطه ای را علامتگذاری می کند.

SEARCH : منوی جستجو را نشان داده و یا خارج می شود.

SLEEP : پس از سپری شدن زمان تنظیم شده دستگاه خاموش می شود.

MIC/ECHO : حالت میکروفن یا حالت اکوی میکروفن را انتخاب می کند.

پس از انتخاب حالت دلخواه، برای تنظیم صدای میکروفن یا صدای اکوی میکروفن دکمه +/- VOL را فشار دهید.

(REC) : یک دیسک صوتی ضبط می کند.

دکمه های کنترل تلویزیون: به صفحه ۶۳ مراجعه شود.

پانل جلو

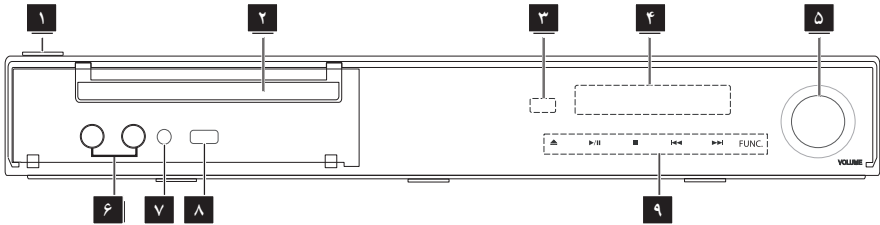

⚠️ اخطار

- احتیاط هنگام استفاده از دکمه های لمسی
- با دست های تمیز و خشک دکمه ها را لمس کنید.
- در محیط های مرطوب پیش از استفاده، رطوبت روی دکمه های لمسی را پاک کنید.
- هنگام لمس دکمه ها نیازی به اعمال زور نیست.
- فشار بیش از حد موجب معیوب شدن حس گر دکمه های لمسی می شود.
- برای عملکرد صحیح، دکمه مورد نظر را لمس کنید.
- از تماس اشیاء هادی نظیر فلزات با دکمه های لمسی اجتناب کنید. در غیر این صورت باعث معیوب شدن می شود.

۱ دکمه (POWER) ⏻

۲ سینی دیسک

۳ حس گر کنترل از راه دور

۴ صفحه نمایش

۵ کنترل حجم صدا

۶ MIC 1/2 (میکروفن)

۷ ورودی PORT. IN

۸ درگاه USB

۹ دکمه های عملکرد

▲ (باز/ بستن)

▶/|| (پخش/ مکث)

■ (توقف)

▶▶/◀◀ (پرش)

FUNC. (عملکرد)

منبع ورودی یا عملکرد را تغییر می دهد.

پانل پشت

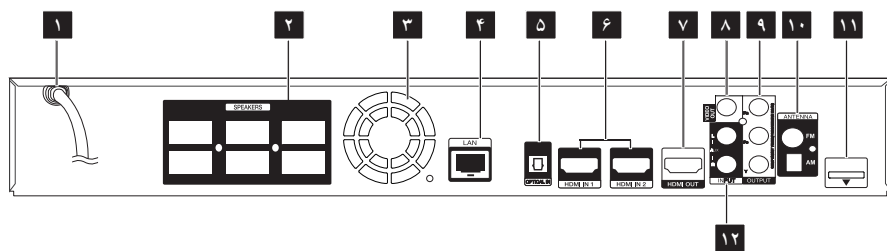

- | | |
|----|--------------------------------|
| ۱ | سیم برق AC |
| ۲ | کانکتورهای بلندگو |
| ۳ | فن خنک کننده |
| ۴ | درگاه شبکه |
| ۵ | ورودی اپتیکال |
| ۶ | HDMI IN 1/2 |
| ۷ | خروجی HDMI |
| ۸ | خروجی تصویر |
| ۹ | خروجی تصویر کامپوننت (Y PB PR) |
| | (اسکن پیشرفته) |
| ۱۰ | کانکتور آنتن |
| ۱۱ | آی پاد (۲۴ پین) |
| | به درگاه آی پاد وصل کنید. |
| ۱۲ | ورودی AUX (چپ/راست) |

۲. با استفاده از پیچ داده شده، اتصال را محکم کنید. هنگام مونتاز، مراقب باشید تا میله و پایه هیچ کدام زمین نیافتند.

مرحله ۲

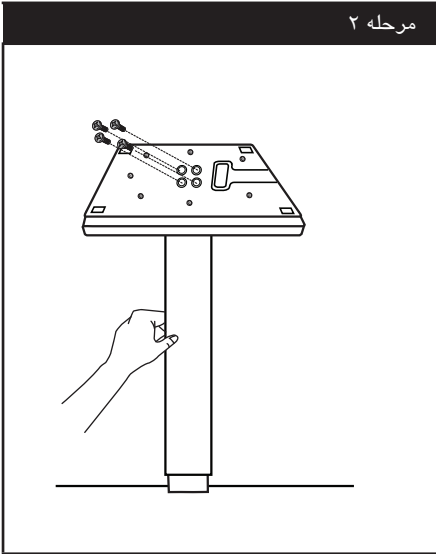

۳ بلندگو را به میله وصل کنید، سپس با استفاده از پیچ داده شده، اتصال را محکم کنید.

مرحله ۳

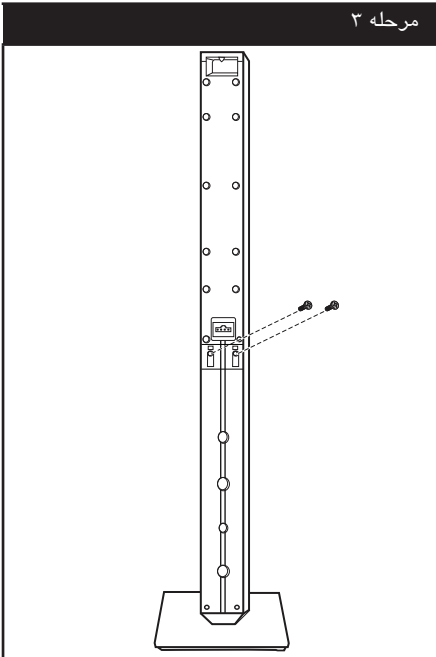

سرهم کردن بلندگو (جلو/ پشت)

آماده سازی

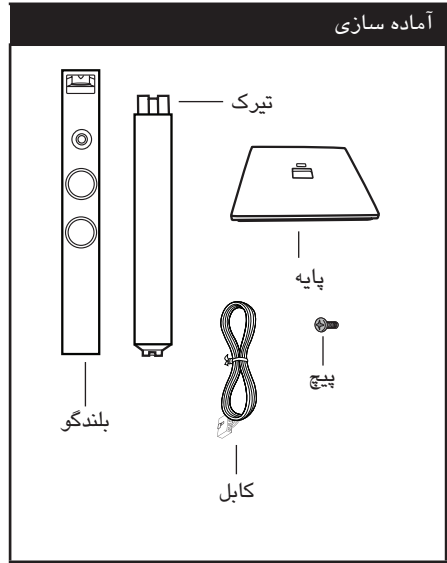

۱. پایه را به میله متصل کنید. همانطور که در تصویر نشان داده شده است، مراقب جهت میله و پایه باشید.

مرحله ۱

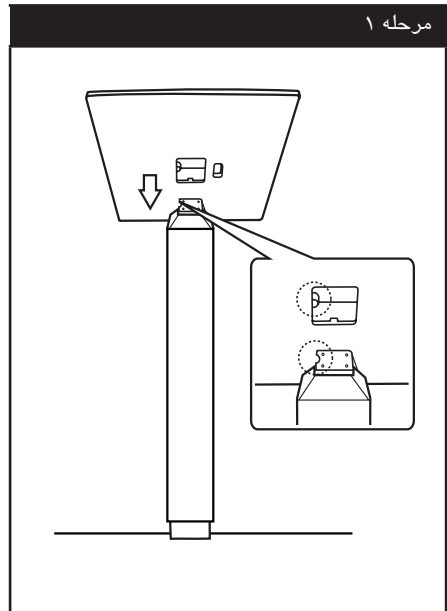

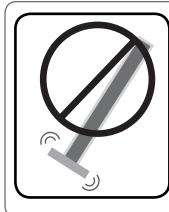

مراقب باشید که بلندگو سقوط نکند.

در غیر اینصورت منجر به خرابی بلندگو و آسیب جانی یا مالی خواهد شد.



۴. سیم بلندگو را از حفره زیر پایه عبور دهید.

مرحله ۴

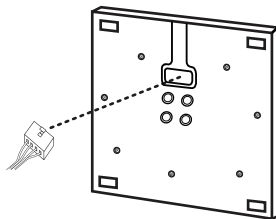

زیر پایه

۵. سیم بلندگو را به رابط بلندگو وصل کنید.

مرحله ۵

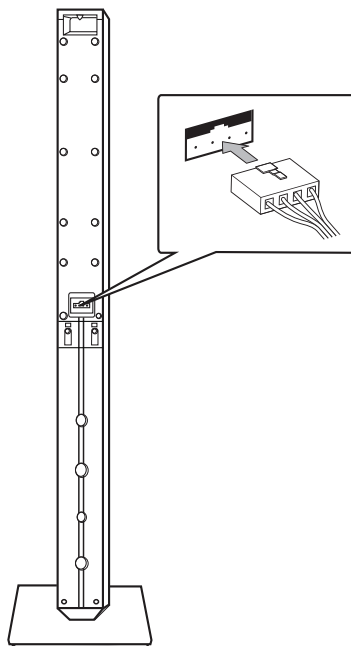

⚠️ اخطار

- مراقب باشید کودکان اشیاء یا دستان شان را در روزنه بلندگو قرار ندهند.
- *روزنه بلندگو: این روزنه برای تقویت صدای باس در بدنه بلندگو قرار دارد
- بلندگوی مرکزی را در محل مطمئنی دور از دسترس کودکان قرار دهید.
- در غیر اینصورت با افتادن بلندگو آسیب جانی و مالی وارد خواهد شد.
- بلندگوها دارای قطعات آهن ربایی هستند، پس در صورت نزدیک شدن به تلویزیون می توانند باعث پدیدار شدن رنگ های غیر عادی شوند. لطفاً بلندگوها را از تلویزیون و نمایشگر رایانه دور کنید.
- این محصول به شکل خاص برای تولید جلوه صدای سه بعدی طراحی شده است. ممکن است هنگامی که سایر بلندگوها وصل شوند، بطور معمولی کار نکنند.

محل قرار گیری سیستم

شکل زیر نمونه ای است برای قرار دادن سیستم. توجه داشته باشید که تصاویر نشان داده شده ممکن است با دستگاه شما کمی تفاوت داشته باشد و صرفاً برای تشریح هستند.

برای ایجاد صدای فراگیر مطلوب، تمامی بلندگوها را به غیر از ساب ووفر باید در فاصله یکسان از موقعیت شنونده (A) قرار گیرند.

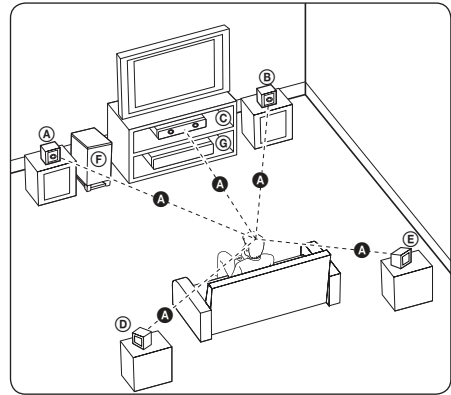

(A) بلندگو جلو چپ (L) /

(B) بلندگوی جلو راست (R) :

بلندگوهای جلو را در دو طرف تلویزیون قرار دهید.

(C) بلندگوی مرکزی :

بلندگوی مرکزی را در بالا یا زیر تلویزیون قرار دهید.

(D) بلندگوی سوراند چپ (L) /

(E) بلندگوی فراگیر راست (R) :

این بلندگوها را در پشت محل شنوایی و در حالی که روی آنها کمی به سمت داخل است قرار دهید.

(F) ساب ووفر :

موقعیت ساب ووفر خیلی مهم نیست چرا که اصوات باس کم خیلی جهت دار نیستند. اما بهتر است که ساب ووفر را در نزدیکی بلندگوها جلو قرار دهید. ساب ووفر را کمی به سمت مرکز اتاق بچرخانید تا صدا آن برخورد کمتری با دیوار داشته باشد.

(G) دستگاه

اتصال بلندگو

اتصال بلندگوها به دستگاه پخش

۱. سیم های بلندگو را به پخش کننده وصل کنید.
 هر یک از کانکتور های بلندگو دارای یک کد رنگ است.
 سیم های هم رنگ با کانکتور بلندگوها را به همدیگر وصل کنید.
 هنگام وصل کردن سیم های بلندگو به پخش کننده، کانکتور را فشار دهید تا صدای کلیک بدهد.

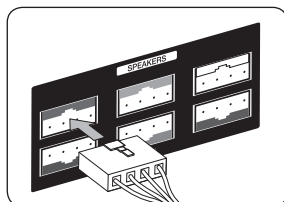

رنگ کانکتور	بلندگو	محل
خاکستری	پشت راست	پشت راست
آبی	پشت چپ	پشت چپ
سبز	مرکز	وسط
نارنجی	ساب ووفر	در محلی جلو
قرمز	جلو راست	جلو راست
سفید	جلو چپ	جلو چپ

۲. سیم بلندگو را به کانکتور بلندگو وصل کنید.

اتصال به تلویزیون

بسته به ظرفیت های دستگاه تان یکی از روش های ارتباطی زیر را برقرار کنید.

• اتصال HDMI (صفحه ۲۰)

• اتصال تصویر کامپوننت (صفحه ۲۲)

• اتصال تصویر (صفحه ۲۲)

توجه

- بسته به تلویزیون و سایر دستگاه هایی که می خواهید متصل کنید، روش های گوناگونی برای اتصال دستگاه وجود دارد. فقط یکی از روش های ارایه شده در این دفترچه را اعمال کنید.
- برای برقراری بهترین اتصال، به دفترچه راهنمای تلویزیون، سیستم استریو یا سایر دستگاه ها مراجعه کنید.
- از اتصال مستقیم دستگاه پخش به تلویزیون اطمینان حاصل کنید. ورودی صحیح بر روی تلویزیون را تنظیم کنید.
- دستگاه را از طریق ویدئو کاست متصل نکنید. تصویر به دلیل سیستم حفاظت از تکثیر مخدوش می شود.

اتصال HDMI

چنانچه تلویزیون یا نمایشگر مجهز به HDMI دارید، می توانید با استفاده از کابل HDMI آن را به این دستگاه متصل کنید.

(نوع A، کابل پرسرعت HDMI مجهز به اترنت)

جک HDMI OUT این دستگاه را به جک HDMI IN نمایشگر یا تلویزیون سازگار با HDMI متصل کنید.

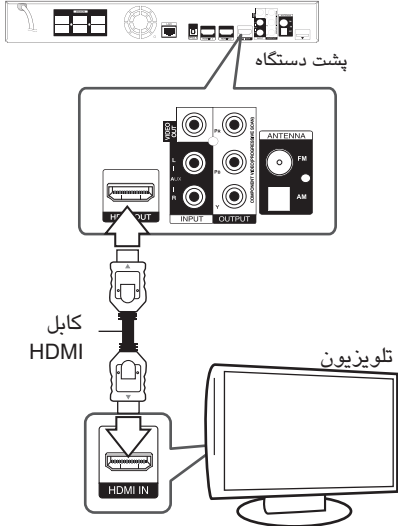

منع تلویزیون را در حالت HDMI قرار دهید (به دفترچه

راهنمای تلویزیون مراجعه شود)

اطلاعات تکمیلی پیرامون HDMI

- هنگام اتصال دستگاه سازگار با HDMI یا DVI از موارد زیر اطمینان حاصل کنید:
 - دستگاه HDMI/DVI و این دستگاه را خاموش کنید. سپس دستگاه HDMI/DVI را روشن کرده و ۳۰ ثانیه صبر کنید، سپس این دستگاه پخش را روشن کنید.
 - ورودی تصویر دستگاه متصل شده را به طور صحیح برای این دستگاه تنظیم کنید.
 - دستگاه متصل شده باید با ورودی تصویر 1920x 720x576p، 1280x720p، 1920x1080i یا 1080p سازگار باشد.
- برخی از دستگاه های HDMI یا DVI سازگار با HDCP با این دستگاه کار می کنند.
- تصویر دستگاه HDCP ممکن است به درستی نمایان نشود.

عملکرد ARC (کانال بازگشت صدا)

عملکرد ARC باعث می شود تلویزیون مجهز به جریان صدا را به HDMI OUT این دستگاه ارسال کند.

برای استفاده از این عملکرد:

- تلویزیون باید از عملکرد HDMI-CEC و ARC پشتیبانی کند و گزینه های HDMI-CEC و ARC باید فعال شده باشند.

- بسته به نوع تلویزیون نحوه تنظیم HDMI-CEC و ARC متفاوت است. برای جزئیات بیشتر پیرامون ARC به دفترچه راهنمای تلویزیون مراجعه شود.

- شما باید از کابل HDMI (نوع A ، کابل پر سرعت HDMI مجهز به اترنت) استفاده کنید.

- شما باید HDMI IN مجهز به عملکرد ARC را به

HDMI OUT این دستگاه پخش متصل کنید.

- شما نمی توانید فقط یک سینمای خانگی را به تلویزیون سازگار به ARC متصل کنید.

توجه !

- چنانچه دستگاه HDMI خروجی صدای دستگاه پخش را پشتیبانی نکند، صدای دستگاه HDMI مخدوش شده و یا پخش نخواهد شد.
- هنگام استفاده از اتصال HDMI شما می توانید وضوح خروجی HDMI را تغییر دهید. (به «تنظیمات وضوح» در صفحه ۲۲ مراجعه شود).
- با استفاده از گزینه [HDMI Color Setting] نوع خروجی تصویر حاصل از جک خروجی HDMI را در منوی {تنظیم} انتخاب کنید. (به صفحه ۲۳ مراجعه شود).
- چنانچه اتصالی را که قبلاً برقرار کرده اید دچار مشکل بود اقدام به تغییر وضوح نمایید. برای رفع مشکل دستگاه را خاموش و دوباره آن را روشن کنید.
- هنگامی که اتصال HDMI مورد تایید HDCP نباشد، تصویر تلویزیون سیاه خواهد شد. در این صورت، اتصال HDMI را بررسی کرده یا کابل HDMI را جدا کنید.
- چنانچه بر روی صفحه نویز یا خط مشاهده شد، لطفاً کابل HDMI را بررسی کنید. (حداکثر طول کابل ۴/۵ متر باشد).

SIMLINK چیست ؟



وقتی که این دستگاه و تلویزیون ال جی مجهز به SIMLINK از طریق اتصال HDMI متصل شده باشند، برخی از عملکردهای این دستگاه توسط دستگاه کنترل از راه دور تلویزیون کنترل می گردد. عملکردهای قابل کنترل توسط دستگاه کنترل از راه دور ال جی عبارت است از پخش، مکث، اسکن، پرش، توقف، خاموش کردن، غیره. برای جزئیات بیشتر پیرامون عملکرد SIMLINK به دفترچه راهنمای تلویزیون مراجعه شود. تلویزیون ال جی دارای عملکرد SIMLINK دارای آرمی شبیه آرم فوق است.

توجه !

بسته به نوع دیسک و حالت پخش، برخی از عملکردهای SIMLINK ممکن است مطابق نظر شما نبوده و یا اصلاً کار نکند.

اتصال تصویر

با استفاده از کابل تصویر جک VIDEO OUT دستگاه پخش را به جک VIDEO IN تلویزیون متصل کنید. شما می توانید صدا را از طریق بلندگوهای سیستم بشنوید.

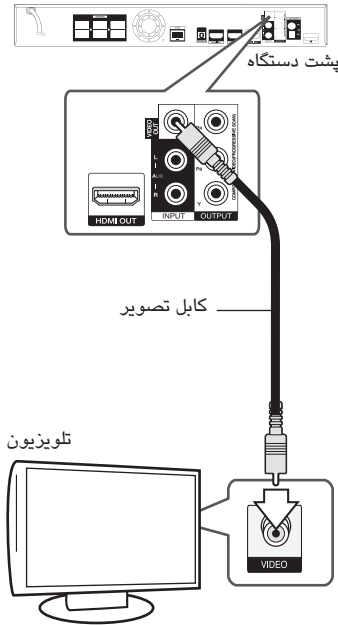

اتصال تصویر کامپوننت

با استفاده از کابل تصویر کامپوننت جک های COMPONENT VIDEO OUT دستگاه پخش را به جک های COMPONENT VIDEO IN تلویزیون وصل کنید. شما می توانید صدا را از طریق بلندگوهای سیستم بشنوید.

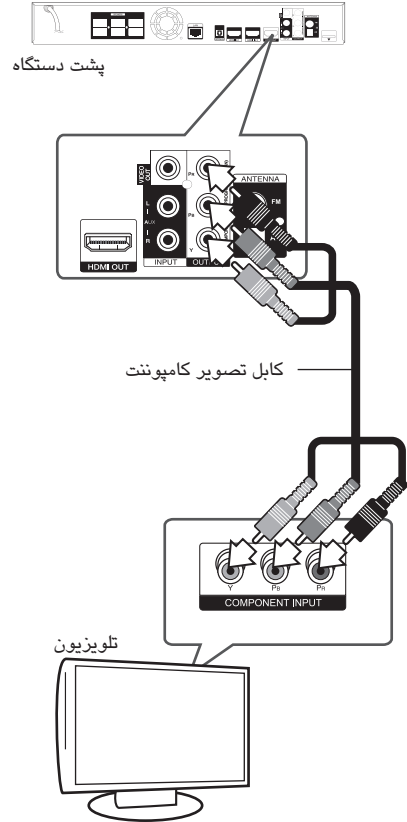

توجه !

هنگام استفاده از اتصال COMPONENT VIDEO OUT می توانید وضوح خروجی را تغییر دهید. (به Resolution setting در صفحه ۲۳ مراجعه شود)

اتصال آنتن

برای شنیدن صدای رادیو، آنتن تعبیه شده را متصل کنید.

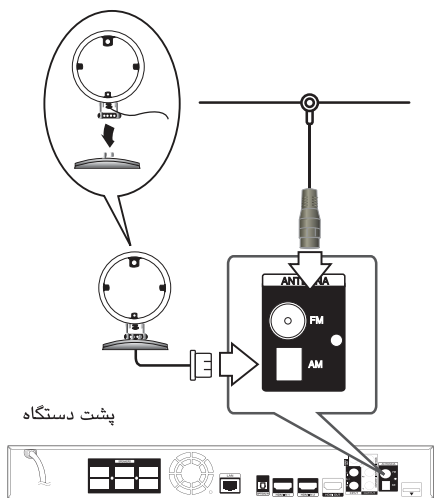

پشت دستگاه

توجه!

- برای پیشگیری از ایجاد نویز، آنتن حلقه ای را از این دستگاه و سایر دستگاه ها دور نگهدارید.
- پس از اتصال آنتن سیمی اف ام، تا حد امکان آن را در حالت افقی نگه دارید. از باز شدن کامل سیم آنتن اف ام اطمینان حاصل کنید.

تنظیم وضوح

دستگاه پخش دارای چندین وضوح خروجی برای چک های HDMI OUT و COMONENT VIDEO OUT است. شما می توانید با استفاده از منوی [Setup]

وضوح را تغییر دهید.

۱. دکمه (HOME) را فشار دهید.

۲. برای انتخاب [Setup] از دکمه های </> استفاده کرده و دکمه (ENTER) را فشار دهید. منوی [Setup] نمایان می شود.

۳. برای انتخاب گزینه [DISPLAY] از دکمه های A/V استفاده کرده و برای حرکت به مرحله بعد دکمه > را فشار دهید.

۴. برای انتخاب گزینه [Resolution] از دکمه های A/V استفاده کنید و برای حرکت به مرحله سوم دکمه (ENTER) را فشار دهید.



۵. برای انتخاب وضوح دلخواه از دکمه های A/V استفاده کنید و برای تایید انتخاب دکمه (ENTER) را فشار دهید.

توجه!

- چنانچه تلویزیون تان وضوح دستگاه پخش را پشتیبانی نکند، شما می توانید مطابق مراحل زیر وضوح را تنظیم کنید:
- ۱. برای باز شدن سینی دیسک دکمه ▲ را فشار دهید.
- ۲. بیش از ۵ ثانیه دکمه ■ را فشار دهید.
- از آنجایی که عوامل مختلفی بر وضوح خروجی تصویر تاثیرگذارند، به «وضوح خروجی تصویر» در صفحه ۷۱ مراجعه شود.

اتصال دستگاه جانبی

اتصال AUX

شما می توانید صدای دستگاه جانبی را از طریق بلندگو های این سیستم گوش کنید.
 جک های خروجی صدای دستگاه جانبی را به جک های AUX L/R (INPUT) این دستگاه وصل کنید.
 سپس با فشار دکمه RADIO&INPUT و ENTER (⊙) گزینه [AUX] را انتخاب کنید.
 همچنین می توانید برای انتخاب حالت ورودی از دکمه FUNC (عملکرد) بر روی پانل جلو استفاده کنید.

اتصال PORT. IN

شما می توانید از صدای مربوط به دستگاه پخش صوت سیار از طریق بلندگوهای این سیستم بهره مند شوید.
 جک های هدفون (یا خروجی) دستگاه پخش سیار را به سوکت PORT.IN این دستگاه متصل کنید. و با فشار دکمه RADIO&INPUT و ENTER (⊙) گزینه [PORTABLE] را انتخاب کنید.
 شما همچنین برای حالت ورودی می توانید از دکمه FUNC (عملکرد) بر روی پانل جلو استفاده کنید.

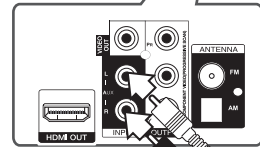
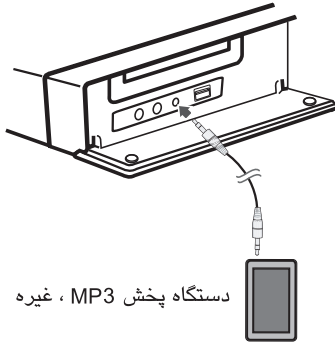

سفید

قرمز

به جک های خروجی صدای دستگاه (تلویزیون، ویدئو کاست، غیره)

اتصال ورودی اپتیکال

شما می توانید از طریق بلندگوهای این سیستم به صدای دستگاه های جانبی با استفاده از اتصال اپتیکال دیجیتال گوش کنید.

جک خروجی اپتیکال دستگاه جانبی را به جک های ورودی اپتیکال این دستگاه متصل کنید و سپس با فشار دکمه RADIO&INPUT و ENTER گزینه OPTICAL را انتخاب کنید. یا با فشار دکمه OPTICAL آن را به طور مستقیم انتخاب نمایید. شما همچنین می توانید برای انتخاب مستقیم حالت ورودی از دکمه FUNC (عملکرد) بر روی پانل جلو استفاده کنید.

اتصال HDMI IN 1/2

شما می توانید از طریق این اتصال از صدا و تصویر دستگاه جانبی استفاده نمایید.

جک HDMI OUT دستگاه جانبی را به جک HDMI IN 1 یا 2 این دستگاه متصل کنید. و سپس با فشار دکمه RADIO&INPUT و ENTER گزینه HDMI IN 1/2 را انتخاب نمایید.

شما همچنین می توانید برای انتخاب مستقیم حالت ورودی از دکمه FUNC (عملکرد) بر روی پانل جلو استفاده کنید.

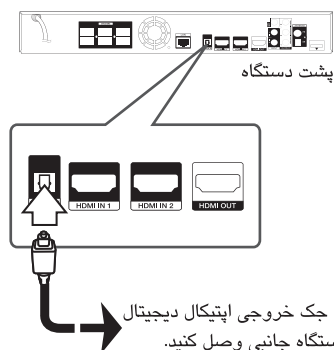
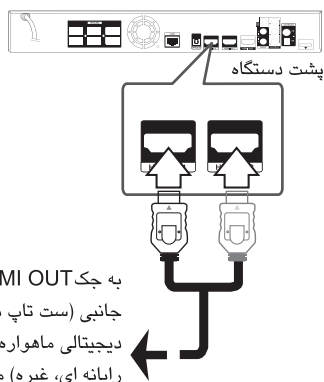

توجه !

- شما نمی توانید در حالت HDMI IN 1/2 وضوح تصویر را تغییر دهید. بنابراین باید وضوح تصویر دستگاه جانبی متصل شده را تغییر دهید.
- هنگام اتصال رایانه شخصی به جک HDMI IN 1/2 چنانچه سیگنال خروجی تصویر غیرعادی باشد، وضوح رایانه شخصی تان را به 720p, 1080i یا 576p یا 1080p تغییر دهید.
- سیگنال تصویر حاصل از ورودی HDMI قابل پخش از طریق ورودی های تصویر کامپوزیت نیست.
- دستگاه پخش صدا را از ورودی های HDMI به هر دو خروجی HDMI و بلندگوهای دستگاه ارسال می کند.

اتصال به شبکه خانگی

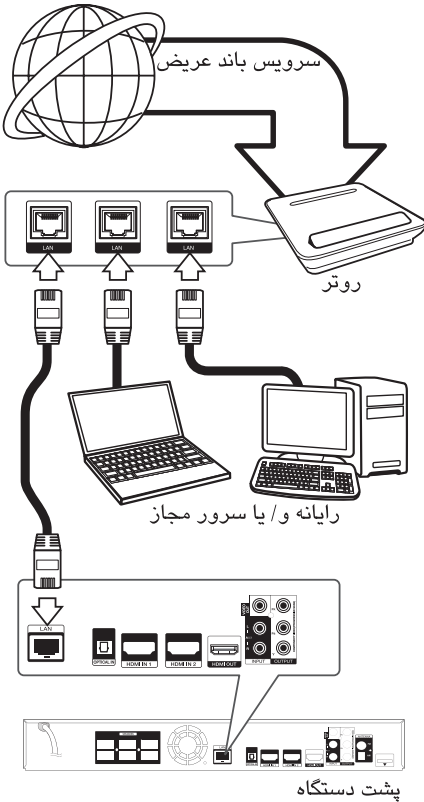

این دستگاه را می‌توان به شبکه محلی (لن) از طریق پورت لن واقع در پائل پشت یا ماژول بی سیم داخلی متصل نمود.

با اتصال دستگاه به شبکه خانگی باند عریض، شما می‌توانید به خدماتی چون ارتقاء نرم افزاری، لینک هوم و BD-LIVE دسترسی داشته باشید.

اتصال شبکه باسیم

استفاده از شبکه با سیم عملکرد بهتری را در اختیار قرار می‌دهد چرا که قطعات متصل شده به طور مستقیم به شبکه وصل می‌شوند و در معرض تداخل فرکانس رادیویی قرار نمی‌گیرند.

پورت لن دستگاه پخش را به پورت مربوطه بر روی مودم یا روتر متصل کنید. برای این کار از کابل لن یا اترنت موجود در بازار استفاده کنید (CAT5 یا از نوع بهتر با کانکتور RJ45).

در نمونه اتصال با سیم زیر، این دستگاه پخش قادر به دستیابی محتوای رایانه خواهد بود.

توجه !

- هنگام اتصال یا انفصال کابل لن، قسمت فیش کابل را بگیرید. هنگام انفصال کابل لن را نکشید بلکه ضمن فشار قفل فیش را جدا کنید.
- کابل تلفن مارپیچ را به پورت لن متصل نکنید.
- از آنجایی که نحوه اتصال گوناگونی وجود دارد، لطفاً مشخصات کاربر ارتباطات تلفنی یا تامین کننده شبکه اینترنت را اجرا نمایید.
- چنانچه بخواهید به محتوای رایانه یا سرورهای DLNA دسترسی داشته باشید، این دستگاه پخش باید از طریق یک روتر به شبکه محلی همان مورد متصل شود.

تنظیم شبکه باسیم

توجه!

چنانچه در شبکه هیچ سرور DHCP وجود ندارد شما می خواهید آدرس IP را به طور دستی تنظیم کنید با استفاده از دکمه های </> و </> و دکمه های اعداد گزینه [Static] را انتخاب کرده و سپس [IP Address] [Subnet Mask]، [Gateway] و [DNS Server] را تنظیم کنید. اگر هنگام وارد کردن عدد اشتباه کردید از دکمه CLEAR برای پاک کردن قسمت پررنگ شده استفاده کنید.

چنانچه سرور DHCP بر روی شبکه محلی (لن) از طریق اتصال باسیم موجود است، این دستگاه پخش به طور خودکار به آدرس IP وصل می گردد.

پس از برقراری اتصال فیزیکی، یک تعداد محدود شبکه های محلی برای تنظیم شدن شبکه دستگاه پخش مورد نیاز است. مطابق مراحل زیر تنظیمات {شبکه} را اعمال کنید.

آماده سازی

پیش از تنظیم شبکه باسیم، شما باید اینترنت باند عریض را به شبکه خانگی تان متصل کنید.

۱. گزینه [Connection Setting] در منوی {تنظیم} {تنظیم}

را انتخاب کنید و سپس دکمه (ENTER) را فشار دهید.



۲. منوی {تنظیمات اتصال} بر روی صفحه نمایان

می شود. برای انتخاب [Wired] از دکمه های </> استفاده کرده و (ENTER) را فشار دهید.



۳. برای انتخاب یکی از دو حالت IP یعنی {دینامیک} و {استاتیک} از دکمه های </> استفاده کنید.

برای یافتن یک آدرس IP به طور خودکار گزینه [Dynamic] را انتخاب کنید.



۴. برای اعمال تنظیمات شبکه گزینه [OK] را انتخاب و سپس دکمه (ENTER) را فشار دهید.

۵. دستگاه پخش از شما می خواهد اتصال شبکه را آزمایش کنید. برای تکمیل اتصال شبکه گزینه [OK] را انتخاب و دکمه (ENTER) را فشار دهید.

۶. چنانچه گزینه [Test] را انتخاب و سپس در مرحله ۵ فوق دکمه (ENTER) را فشار دادید، وضعیت اتصال شبکه بر روی صفحه نمایان می شود.

شما همچنین می توانید در منوی {تنظیم} و در قسمت [Connection Status] آن را آزمایش کنید.



توجه!

دامنه فرکانس و کانال های موجود برای باند ۵ گیگاهرتز در زیر آمده است. اما با توجه به کشور ممکن است تفاوت و محدودیت های وجود داشته باشد. در صورت داشتن مشکل در ارتباط شبکه بی سیم کانال اکسس پوینت را تغییر دهید.

منطقه	دامنه فرکانس
آمریکای شمالی	5.15-5.25 GHz (ch. 36-48), 5.725-5.825 GHz (ch. 149-161), 5.825- 5.850 (ch.165)
اروپا	5.15-5.25 GHz (ch. 36-48)
سایر کشورها	5.15-5.25 GHz (ch. 36-48), 5.725-5.825 GHz (ch. 149-161), 5.825- 5.850 (ch.165)

تنظیم شبکه بی سیم

برای اتصال شبکه بی سیم باید دستگاه پخش برای اتصال شبکه تنظیم شود. این تنظیم را می توان از منوی [Setup] انجام داد. انجام تنظیمات {شبکه} به شرح زیر است. پیش از اتصال دستگاه پخش به شبکه باید اکسس پوینت یا روتر بی سیم را راه اندازی کنید.

آماده سازی

پیش از تنظیم شبکه بی سیم شما باید:

- اینترنت باند عریض را شبکه بی سیم خانگی متصل کنید.
- اکسس پوینت یا روتر بی سیم را تنظیم کنید.
- SSID و کد امنیتی را به خاطر داشته باشید.

۱. گزینه [Connection Setting] در منوی [Setup]

را انتخاب کرده و سپس دکمه (ENTER) را فشار دهید.



اتصال شبکه بی سیم

گزینه دیگر اتصال عبارت است از استفاده از اکسس پوینت یا یک روتر بی سیم در نمونه تنظیم اتصال بی سیم زیر، این دستگاه پخش قادر خواهد شد به اطلاعات رایانه دسترسی داشته باشد.

تنظیم شبکه و نحوه اتصال بسته به دستگاه مورد استفاده و محیط شبکه می تواند متفاوت باشد.

این دستگاه پخش مجهز به یک ماژول بی سیم IEEE 802.11n (فقط ۲/۴ گیگاهرتز) است که از استانداردهای 802.11b/g پشتیبانی می کند. به منظور انجام بهترین عملکرد بدون سیم ما توصیه می کنیم از شبکه Wi-Fi (اکسس پوینت یا روتر بدون سیم) دارای تاییدیه IEEE 802.11n استفاده کنید.

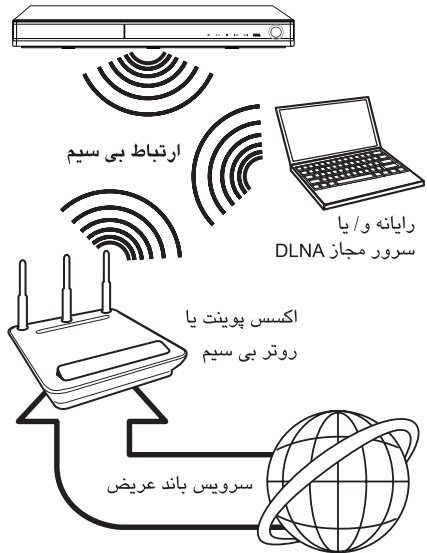

برای اطلاع از مراحل نصب و تنظیم شبکه به راهنمای تنظیم ارائه شده به همراه اکسس پوینت یا روتر بی سیم مراجعه کنید. برای عملکرد بهتر، یک ارتباط سیمی مستقیم بین این دستگاه بی سیم و روتر شبکه خانگی یا مودم DSL/کابل برقرار کنید.

در صورت انتخاب گزینه استفاده بی سیم، توجه داشته باشید که ممکن است سایر دستگاه های الکترونیکی منزل بر عملکرد دستگاه پخش اثر بگذارند.

[Manual] - اکسس پوینت شما ممکن است نام اکسس پوینت (SSID) را دارا نباشد. از طریق رایانه و تنظیم روتر در حالت SSID باند عریض یا وارد کردن دستی نام اکسس پوینت (SSID) در [Manual] تنظیمات روترتان را بررسی کنید.

[Push Button] - چنانچه اکسس پوینت یا روتر بی سیم تان از روش تنظیم پوش باتن پشتیبانی می کند، ظرف مدت ۲ دقیقه این گزینه را انتخاب و پوش باتن را در اکسس پوینت یا روتر بی سیم فشار دهید. لازم نیست نام اکسس پوینت (SSID) و کد ایمنی اکسس پوینت یا روتر بی سیم را بدانید.

۵. برای انتخاب حالت IP یعنی {دینامیک} و {استاتیک} از دکمه های </> / </> استفاده کنید.
 برای تعیین آدرس IP خودکار گزینه [Dynamic] را انتخاب کنید.

توجه!

چنانچه در شبکه هیچ سرور DHCP وجود نداشته باشد و شما بخواهید به طور دستی آدرس IP را تنظیم کنید، گزینه [Static] را انتخاب کرده و سپس با استفاده از دکمه </> / </> دکمه های اعداد گزینه های [IP Address], [Subnet Mask], [Gateway] و [DNS Server] را تنظیم کنید. چنانچه هنگام وارد چنانچه هنگام وارد کردن عدد دچار اشتباه شدید، برای پاک کردن قسمت پرنور شده دکمه CLEAR را فشار دهید.

۶. برای اعمال تنظیمات شبکه گزینه [OK] را انتخاب و سپس دکمه ENTER(Ⓞ) را فشار دهید.
 ۷. دستگاه پخش از شما درخواست آزمایش اتصال شبکه را خواهد کرد. برای اتمام اتصال شبکه گزینه [OK] را انتخاب و سپس دکمه ENTER(Ⓞ) را فشار دهید.
 ۸. چنانچه در مرحله ۷ فوق گزینه [Test] را انتخاب کنید، وضعیت اتصال شبکه بر روی صفحه نمایان می شود. برروی صفحه نمایان می شود.
- شما همچنین می توانید آن را در گزینه [Connection Status] در منوی [Setup] آزمایش کنید.

۲. منوی [Connection Setting] در صفحه نمایان می شود. برای انتخاب گزینه [Wireless] از دکمه های ۸/۷ استفاده کرده و سپس دکمه ENTER(Ⓞ) را فشار دهید.

۳. برای ادامه گزینه [OK] را انتخاب و سپس دکمه ی ENTER(Ⓞ) را فشار دهید. تنظیمات اتصال جدید به تنظیمات شبکه فعلی تغییر می کند.

۴. دستگاه پخش تمامی اکسس پوینت ها یا روترهای بی سیم داخل محدوده را جستجو کرده و فهرستی از آنها را نشان می دهد. برای انتخاب اکسس پوینت یا روتر بی سیم در فهرست از دکمه ۸/۷ استفاده کنید و سپس دکمه ENTER(Ⓞ) را فشار دهید.



اگر در اکسس پوینت یا روتر بی سیم کد امنیتی دارید کلید WEP یا WPA را که در دستگاه پخش وارد کرده اید تایید نمایید تا با اطلاعات روتر دقیقاً منطبق شود. باید کد امنیتی را وارد کنید.

توجه!

- حالت امنیتی WEP معمولاً دارای ۴ کلید در تنظیمات اکسس پوینت یا روتر بی سیم است.
- اگر اکسس پوینت یا روتر بی سیم از ایمنی WEP استفاده می کند، برای اتصال به شبکه خانگی کد امنیتی کلید "No.1" را وارد کنید.
- اکسس پوینت وسیله ای است که امکان اتصال شبکه بی سیم خانگی را به شما می دهد.
- در صورتی که که اکسس پوینت یا روتر بی سیم شما از نحوه تنظیم کد پین بر اساس WPS (تنظیم وای فای حفاظت شده) پشتیبانی می کند، دکمه زرد (Y) رنگ را فشار داده و شماره کد را بر روی صفحه یادداشت کنید. سپس برای اتصال، شماره پین را در تنظیمات اکسس پوینت یا روتر بی سیم وارد کنید. برای دستگاه شبکه به مدارک مربوطه مراجعه کنید.

نکاتی پیرامون اتصال شبکه :

- بسیاری از مشکلات مربوط به ارتباط شبکه در هنگام تنظیم با تنظیم مجدد روتر یا مودم قابل رفع هستند.
- پس از اتصال دستگاه پخش به شبکه خانگی، بلافاصله دستگاه را خاموش و/یا کابل برق روتر شبکه خانگی یا کابل مودم را قطع کنید.
- سپس دستگاه را دوباره روشن و / یا کابل برق را دوباره متصل نمایید.
- بسته به ارائه‌کنندگان خدمات اینترنت (ISP)، تعداد دستگاه که می‌تواند سرویس اینترنت دریافت کند توسط موارد کاربردی سرویس محدود باشند. برای اطلاعات بیشتر با ISP تان تماس بگیرید.
- شرکت ما مسئول ایراد دستگاه پخش و / یا اتصال اینترنت به دلیل خطاهای ارتباطی / ایرادات مربوط به اتصال باند عریض یا سایر دستگاه‌های متصل شده نیست.
- قابلیت‌های دیسک‌های BD-ROM از طریق قابلیت اتصال اینترنت امکان پذیر شده اند نه از طریق شرکت ما و شرکت ما مسئول کاربردی بودن آنها و تامین پیوستگی آنان نیست. برخی دیسک‌های مربوط به محتوا از طریق اتصال اینترنت امکان پذیر بوده و با این دستگاه پخش سازگار نیستند. در صورت داشتن سوال پیرامون چنین مسائلی لطفاً با تولید کننده دیسک تماس بگیرید.
- برخی از محتواهای اینترنت اتصال باند عریض بیشتری نیاز دارند.
- حتی چنانچه دستگاه پخش به درستی متصل و تنظیم شده باشد، برخی از محتواهای اینترنتی ممکن است به دلیل تراکم اینترنت، کیفیت و پهنای باند سرویس اینترنت یا مشکلات ناشی از ارائه‌کنندگان آن محتوا قابل اجرا نیستند.
- برخی از عملکردهای اتصال اینترنت به دلیل محدودیت‌های اعمال شده از طرف ISP امکان پذیر نیستند.
- هزینه‌های در نظر گرفته شده توسط ISP، هزینه ارتباط همگی برعهده خودتان است.
- برای اتصال باسیم به این دستگاه پخش به پورت 10 Base-T یا 100 Base-TX LAN نیاز دارید.
- چنانچه سرویس اینترنت چنین ارتباطی را در اختیارتان نگذارد قادر به اتصال دستگاه پخش نخواهید بود.
- برای استفاده از سرویس xDSL باید از یک روتر استفاده کنید.
- برای استفاده از سرویس DSL به یک مودم و یک کابل مودم نیاز دارید. بسته به نحوه دستیابی و توافق مشترک با ISP تان، ممکن است قادر به استفاده از قابلیت اتصال اینترنت تعبیه شده در این دستگاه پخش نباشید و یا به تعداد دستگاه‌هایی که می‌توانید در یک زمان مرتبط شوید محدود باشید. (چنانچه ISP تان محدود به اشتراک یک دستگاه است، این دستگاه پخش مجاز به اتصال در صورت متصل بودن رایانه نخواهد بود).
- بسته به سیاست‌ها و شرایط ISP تان ممکن است استفاده از روتر مقدر نباشد. برای کسب اطلاعات بیشتر مستقیماً با ISP تان تماس بگیرید.
- عملکرد شبکه بی سیم با فرکانس رادیویی ۲/۴ گیگاهرتز است که این طول موج مورد استفاده سایر دستگاه‌های خانگی از جمله تلفن بی سیم، دستگاه بلوتوث، اجاق میکروویو و... بوده و ممکن است از آنها اختلال بگیرد.
- تمامی دستگاه‌های شبکه بدون استفاده در شبکه محلی خانه تان را خاموش کنید. چرا که برخی از دستگاه‌ها ممکن است ترافیک شبکه ایجاد کنند.
- به منظور انتقال بهتر، دستگاه پخش را تا حد امکان به اکسس پوینت نزدیک کنید.
- در برخی موارد قرار دادن اکسس پوینت یا روتر بی سیم در ارتفاع ۴۵ سانتیمتری از سطح زمین باعث بهبود گیرندگی می‌شود.
- در صورت امکان دستگاه پخش را به اکسس پوینت نزدیک تر کنید یا آن را طوری قرار دهید که مانعی بر سر راه دستگاه پخش و اکسس پوینت قرار نگیرد.
- کیفیت گیرندگی بی سیم بستگی به عوامل متعددی چون نوع اکسس پوینت، فاصله بین دستگاه پخش و اکسس پوینت و محل دستگاه پخش دارد.
- اکسس پوینت یا روتر بی سیم تان را در حالت Ad-hoc پشتیبانی نمی‌شود.

توجه!

- این دستگاه پخش از فلش USB / درایو دیسک سخت فرمت شده با FAT16، FAT32 و NTFS برای دستیابی به فایل‌ها (موسیقی، عکس، فیلم) پشتیبانی می‌کند. در مورد BD-LIVE و دیسک صوتی، فقط فرمت‌های FAT16 و FAT32 قابل پشتیبانی هستند. هنگام استفاده از BD-LIVE و دیسک صوتی از فلش مموری USB / درایو دیسک سخت فرمت شده با FAT16 یا FAT32 استفاده کنید.
- برای بهره‌مندی از دیسک‌های BD-LIVE دارای اینترنت، از دستگاه USB به عنوان محل ذخیره می‌توان استفاده نمود.
- این دستگاه قادر به پشتیبانی از دستگاه USB چهار قسمتی (پارتیشن) است.
- در هنگام کار (پخش، غیره) دستگاه USB را بیرون نکشید.
- دستگاه USB ای که هنگام نصب به رایانه به نصب برنامه نیاز دارد قابل پشتیبانی نیست.
- دستگاه USB: دستگاه USB ای که از نگارش USB 1.1 و USB 2.0 پشتیبانی کند.
- فایل‌های فیلم، موسیقی و عکس قابل پخش هستند. برای جزئیات بیشتر پیرامون عملکرد هر فایل به صفحات مربوطه مراجعه کنید.
- برای پیشگیری از پاک شدن اطلاعات هرچند وقت یک بار فایل پشتیبان تهیه کنید.
- چنانچه از سیم رابط USB، USB HUB یا دستگاه چند کاره USB استفاده کنید، دستگاه USB قابل شناسایی نیست.
- برخی از دستگاه‌های USB با این دستگاه کار نمی‌کنند.
- دوربین دیجیتال و گوشی همراه قابل پشتیبانی نیستند.
- پورت USB این دستگاه قابل اتصال به رایانه نیست. از این دستگاه نمی‌توان به عنوان دستگاه ذخیره استفاده نمود.

اتصال دستگاه USB

این دستگاه پخش قادر به پخش فایل‌های فیلم، موسیقی و عکس داخل دستگاه USB است.

پخش فایل‌های داخل دستگاه

۱. دستگاه USB را در پورت USB قرار دهید تا در جای خود تثبیت شود.

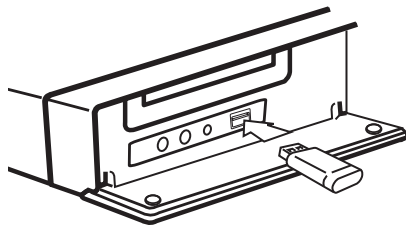

وقتی در منوی HOME، دستگاه USB را متصل می‌کنید دستگاه پخش به طور خودکار فایل موسیقی داخل دستگاه ذخیره USB را پخش می‌کند. چنانچه دستگاه ذخیره USB حاوی انواع گوناگون فایل‌ها باشد، یک منو برای انتخاب نوع فایل نمایان خواهد شد. بسته به تعداد موارد ذخیره شده در دستگاه USB عمل بارگذاری چندین دقیقه به طول می‌انجامد. برای لغو عمل بارگذاری بر روی گزینه [Cancel] (⊙) ENTER را فشار دهید.

۲. دکمه HOME (🏠) را فشار دهید.

۳. با استفاده از دکمه‌های </> گزینه [Movie]،

[Photo] یا [Music] را انتخاب کرده و دکمه (⊙) ENTER را فشار دهید.

۴. با استفاده از دکمه‌های V / A / </> گزینه [USB] را انتخاب و دکمه (⊙) ENTER را فشار دهید.

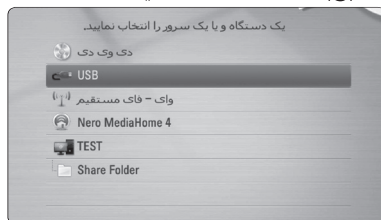

۵. با استفاده از دکمه‌های </> / V / A / </> فایل را انتخاب کرده و برای پخش آن دکمه PLAY یا (⊙) ENTER را فشار دهید.

۶. دستگاه USB را با احتیاط بیرون بکشید.

تنظیمات

انجام تنظیمات

شما می توانید تنظیمات را در منوی [Setup] تغییر دهید.

۱. دکمه (HOME) را فشار دهید.



۲. برای انتخاب گزینه [Setup] از دکمه های </> و سپس دکمه (ENTER) استفاده کنید. منوی [Setup] نمایان می شود.

و سپس دکمه (ENTER) استفاده کنید. منوی [Setup] نمایان می شود.



۳. برای انتخاب اولین گزینه تنظیم از دکمه های ۸/۷ استفاده کنید و برای حرکت به ردیف دوم دکمه > را فشار دهید.



۴. برای انتخاب گزینه دوم تنظیم از دکمه های ۸/۷ استفاده کنید و برای حرکت به مرحله سوم دکمه (ENTER) را فشار دهید.

استفاده کنید و برای حرکت به مرحله سوم دکمه (ENTER) را فشار دهید.



۵. برای انتخاب تنظیمات دلخواه از دکمه های ۸/۷ استفاده کنید و برای تایید انتخاب دکمه (ENTER) را فشار دهید.

استفاده کنید و برای تایید انتخاب دکمه (ENTER) را فشار دهید.

منوی {نمایش}

ابعاد صفحه

شما می توانید برحسب ابعاد تلویزیون یک گزینه ابعاد صفحه انتخاب کنید.

[4:3 Letter Box]

وقتی تلویزیون استاندارد ۴:۳ متصل باشد این گزینه را انتخاب کنید.

در این حالت نوارهایی در بالا و پایین تصویر نشان داده می شود.

[4:3 Pan Scan]

وقتی تلویزیون ۴:۳ متصل شده باشد این گزینه را انتخاب کنید.

برای پر کردن صفحه تلویزیون دو طرف تصویر را برش می دهد.

[16:9 Original]

وقتی تلویزیون عریض ۱۶:۹ متصل شده باشد این گزینه را انتخاب کنید.

تصویر ۴:۳ با ابعاد اصلی و با نوارهای مشکی در چپ و راست نشان داده می شود.

[16:9 Full]

وقتی تلویزیون عریض ۱۶:۹ متصل شده باشد این گزینه را انتخاب کنید.

تصویر ۴:۳ به منظور پرشدن تمام صفحه به طور افقی تنظیم می شود.

توجه !

وقتی وضوح در حالت بیش از 720p تنظیم شده باشد قادر به انتخاب گزینه های [4:3 Letter Box] و [4:3 Pan Scan] نخواهید بود.

وضوح

وضوح خروجی سیگنال تصویر کامپوننت و HDMI را انتخاب می کند. برای جزئیات بیشتر پیرامون تنظیمات وضوح به صفحه ۲۲ و ۷۱ مراجعه شود.

[Auto]

اگر جک HDMI OUT جهت تامین اطلاعات نمایش (EDID) به تلویزیون متصل شده باشد، وضوح به طور خودکار براساس تلویزیون متصل شده انتخاب می شود.

[1080p]

تصویر پیشرفته ۱۰۸۰ خطی پخش می شود.

[1080i]

تصویر ۱۰۸۰ یک در میان خطی پخش می شود.

[720p]

تصویر پیشرفته ۷۲۰ خطی پخش می شود.

[576p]

تصویر پیشرفته ۵۷۶ خطی پخش می شود.

[576i]

تصویر ۵۷۶ یک در میان خطی پخش می شود.

حالت نمایش 1080p

وقتی که وضوح در حالت 1080p تنظیم شده باشد، برای نمایش لطیف تر محتوای فیلم گزینه [24 Hz] را انتخاب کنید. البته محتوای فیلم باید (1080p/24 Hz) بوده و مجهز به سازگاری نمایشگر HDMI با ورودی 1080p/24 Hz باشد.

توجه !

وقتی گزینه [24 Hz] را انتخاب می کنید، در هنگام تغییر تصویر و محتوای فیلم ممکن است قدری بهم ریختگی مشاهده شود. در چنین مواقعی گزینه [50 (60) Hz] را انتخاب کنید. حتی هنگامی که {حالت نمایش 1080p} در وضعیت [24 Hz] تنظیم شده باشد، چنانچه تلویزیون سازگار با 1080p/24 Hz نباشد، فرکانس فریم واقعی خروجی تصویر به منظور انطباق فرمت منبع ویدئویی ۵۰ هرتز می شود.

تنظیمات رنگ HDMI

نوع خروجی جک HDMI را انتخاب کنید. برای انجام این تنظیمات لطفاً به دفترچه راهنمای تلویزیون مراجعه شود.

[YCbCr]

هنگام اتصال به یک نمایشگر HDMI این گزینه را انتخاب کنید.

[RGB]

هنگام اتصال به یک نمایشگر (RGB) DVI این گزینه را انتخاب کنید.

تصویر زمینه

صفحه اصلی زمینه را تغییر می دهد.

حالت ۳ بعدی

هنگام اتصال به نمایشگر DVI این گزینه را انتخاب کنید. نوع حالت خروجی برای پخش دیسک سه بعدی بلو - ری انتخاب کنید. برای کسب اطلاع از جزئیات بیشتر پیرامون دیسک سه بعدی بلو - ری به صفحه ۴۸ مراجعه شود.

[Off]

پخش دیسک سه بعدی بلو - ری همانند دیسک دو بعدی انجام خواهد شد.

[On]

دیسک سه بعدی بلو - ری در حالت سه بعدی پخش خواهد شد.

راهنمای منوی اصلی

این عملکرد به شما امکان می دهد راهنمای منوی اصلی را نمایان کرده و یا حذف کنید. برای نمایان کردن راهنما گزینه [On] را انتخاب کنید.

منوی {زبان}

منوی نمایش

یک زبان برای منوی {تنظیم} و نمایش روی صفحه انتخاب کنید.

منوی دیسک / صدای دیسک / زیرنویس دیسک

زبان مورد نظرتان را جهت تراک صوتی (صدای دیسک)، زیرنویس و منوی دیسک انتخاب کنید.

[Original]

به زبان اصلی که دیسک با آن ضبط شده اطلاق می شود.

[Other]

برای انتخاب یک زبان دیگر دکمه (⊙) ENTER را فشار دهید.

برای وارد کردن عدد چهار رقمی مربوط زبان بر اساس لیست کد صفحه ۶۹ از دکمه های اعداد و سپس دکمه (⊙) ENTER را فشار دهید.

[OFF] (فقط زیرنویس دیسک)

زیرنویس را خاموش می کند.

! توجه

بسته به دیسک، تنظیمات زبان ممکن است کار نکند.

منوی {صدا}

تنظیم بلندگو

برای ایجاد بهترین صدای ممکن، از تنظیم بلندگو برای مشخص شدن حجم صدای بلندگویی که متصل کرده اید و فاصله شان از محل شنوایی شما استفاده کنید. برای تنظیم میزان صدای بلندگوها به یک اندازه از Test استفاده کنید.



[Speaker]

بلندگویی را که می خواهید تنظیم کنید انتخاب نمایید.

[Volume]

میزان خروجی هر بلندگو را تنظیم کنید.

[Distance]

فاصله هر بلندگو و محل شنوایی را تنظیم کنید.

[Test/ Stop test tone]

بلندگوها یک تن آزمایشی ارسال خواهند کرد.

[OK]

تنظیمات را تایید می کند.

[Cancel]

تنظیمات را لغو می کند.

منوی {قفل}

تنظیمات {قفل} فقط بر پخش BD-ROM و DVD تاثیر دارد.
 برای دستیابی به قابلیت های تنظیم {قفل}، شما باید کد امنیتی چهار رقمی را که ایجاد کرده اید، وارد نمایید. چنانچه هنوز رمز عبور را وارد نکرده اید، این کار را انجام دهید. برای ایجاد یک رمز عبور جدید، یک رمز عبور چهاررقمی را دو بار وارد کنید و سپس دکمه (ENTER) را فشار دهید.

رمز عبور

شما می توانید رمز عبور را ایجاد کرده و یا تغییر دهید.

[None]

برای ایجاد رمز عبور جدید رمز عبور چهار رقمی را دوبار وارد کرده و دکمه (ENTER) را فشار دهید.

[Change]

رمز عبور فعلی را وارد کرده و دکمه (ENTER) را فشار دهید. برای ایجاد رمز عبور جدید رمز عبور چهار رقمی را دوبار وارد کرده و دکمه (ENTER) را فشار دهید.

اگر رمز عبور را فراموش کردید

در صورت فراموش کردن رمز عبور با استفاده از مراحل زیر می توانید آن را پاک کنید:

۱. دیسک را از دستگاه پخش خارج کنید.

۲. گزینه [Lock] را در منوی [Setup] انتخاب کنید.

۳. برای وارد کردن عدد ۴۹۹-۲۱۰ در منوی [Lock]

از دکمه های اعداد استفاده کنید. رمز عبور اکنون پاک شده است.

توجه !

چنانچه در وارد کردن عدد اشتباه کردید پیش از فشار دکمه (ENTER) دکمه CLEAR را فشار دهید. سپس رمز عبور صحیح را وارد کنید.

همزمانی HD AV

گاهی اوقات تلویزیون های دیجیتال با تاخیر میان صدا و تصویر مواجه می شوند. در چنین شرایطی شما می توانید با تنظیم تاخیر در صدا آن را جبران نمایید به طوری که صدا تا رسیدن تصویر صبر کند: این عمل همزمانی HD AV نام دارد. برای حرکت به سمت بالا و پایین در میزان تاخیر از دکمه های \wedge / \vee استفاده کنید تا مقادیر بین 0 تا 300 میلی ثانیه را انتخاب کنید.



DRC (کنترل دامنه دینامیک)

این عملکرد به شما امکان می دهد که فیلم را با صدای بسیار کم ولی بدون از دست دادن وضوح صدا تماشا کنید.

[Off]

این عملکرد را خاموش می کند.

[On]

دامنه دینامیک دالبی دیجیتال، دالبی دیجیتال پلاس یا دالبی ترو اچ دی را فشرده می کند.

[Auto]

دامنه دینامیک خروجی صدای Dolby TrueHD توسط خودش مشخص می شود.

و دامنه دینامیک دالبی دیجیتال و دالبی دیجیتال پلاس همانند وضعیت فعال عمل می کند.

توجه !

وقتی دیسک در دستگاه نباشد و یا دستگاه در حالت توقف کامل باشد می توان تنظیمات DRC را تغییر داد.

منوی {شبکه}

به منظور ارتقاء نرم افزار، BD Live و خدمات موارد آنلاین، تنظیمات {شبکه} مورد استفاده قرار می گیرد.

تنظیمات ارتباط

چنانچه شرایط شبکه خانگی آماده اتصال به دستگاه پخش است، دستگاه پخش برای ارتباط شبکه باید از لحاظ ارتباط با سیم یا بی سیم تنظیم شود.

(به {اتصال به شبکه خانگی} در صفحه ۲۶-۳۰ مراجعه شود.)

وضعیت ارتباط

چنانچه می خواهید وضعیت شبکه را در دستگاه پخش بررسی کنید، گزینه [Connection Status] را انتخاب کرده و دکمه (Ⓞ) ENTER را فشار دهید تا چگونگی اتصال به شبکه و اینترنت برقرار شده را بررسی کنید.

Wi-Fi Direct

این دستگاه یک وسیله مورد تایید Wi-Fi Direct است. Wi-Fi Direct عبارت است از فن آوری مرتبط نمودن دستگاه ها به یکدیگر بدون اتصال به اکسس پوینت یا روتر. برای فعال شدن حالت Wi-Fi Direct این گزینه را در حالت [On] قرار دهید. برای اتصال دستگاه به صفحه ۴۳ مراجعه کنید.

رده بندی دی وی دی

این عملکرد پخش دی وی دی رده بندی شده را براساس محتوای شان متوقف می کند. (فقط برخی از دیسک ها رده بندی شده هستند).

[Rating 1-8]

رده بندی یک (۱) دارای بیشترین محدودیت ها و رده بندی هشت (۸) دارای کمترین محدودیت است.

[Unlock]

چنانچه گزینه [Unlock] را انتخاب می کنید، قفل والدین غیرفعال شده و دیسک به طور کامل پخش می شود.

رتبه بندی دیسک Blu-ray

برای پخش BD-ROM محدوده سنی را تنظیم کنید. برای وارد کردن محدوده سنی جهت تماشای BD-ROM از دکمه های اعداد استفاده کنید.

[255]

تمامی دیسک های BD-ROM قابل پخش می شوند.

[0-254]

پخش BD-ROM با توجه به رده بندی مربوطه غیرممکن می شود.

توجه

- رتبه بندی دیسک [Blu-ray] فقط برای دیسک Blu-ray ای که دارای کنترل رتبه بندی پیشرفته است، کاربرد دارد.
- برای استفاده از region با استفاده از MPAA به جدول زیر مراجعه شود.

رتبه بندی دیسک Blu-ray	رده بندی MPAA
0	G
8	PG
13	PG-13
17	R
18	NC-17
255	Not restricted

کد منطقه

کد منطقه ای را استاندارد هایش برای رده بندی دیسک تصویری دی وی دی مورد استفاده قرار گرفته است، بر اساس لیست صفحه ۶۸ وارد کنید.

منوی {سایر موارد}

DivX VOD

در مورد ویدئوی DivX: DivX عبارت است از فرمت تصویری دیجیتال که توسط شرکت DivX ابداع شده است. این یک دستگاه معتبر رسمی DivX است که تصاویر DivX را پخش می کند.

برای اطلاعات بیشتر و ابزارهای نرم افزاری برای تبدیل فایل های تان به تصاویر DivX از تارنمای www.divx.com دیدن کنید.

در مورد DivX Video-on-Demand (VOD): این دستگاه دارای DivX برای پخش محتوای DIVX (VOD) Video-on-Demand باید ثبت شود.

برای خلق کد ثبت نام، قسمت DivX VOD در منوی تنظیم دستگاه را بیابید.

برای تکمیل مرحله ثبت نام و آموزش بیشتر پیرامون DivX VOD به vod.divx.com بروید.

[Register]

کد ثبت دستگاه پخش را نشان می دهد.

[Deregister]

دستگاه پخش را غیرفعال کرده و کد غیرفعال سازی را نمایش می دهد.

! توجه

تمامی ویدئوهای دالود شده از DivX VOD که دارای کد ثبت این دستگاه باشند قابل پخش با این دستگاه هستند.

شروع سریع

این دستگاه می تواند با مصرف برق اندک در حالات آماده به کار بماند، طوری که با فشار دکمه روشن شدن، بدون تاخیر در دسترس قرار بگیرد. برای فعال شدن عملکرد [شروع سریع] را در حالات [روشن] تنظیم کنید.

! توجه

چنانچه گزینه [شروع سریع] فعال باشد و جریان برق بر حسب تصادف قطع و دوباره وصل شود، دستگاه به طور خودکار در حالات آماده به کار قرار می گیرد. پیش از استفاده از دستگاه چند لحظه ای صبر کنید.

ارتباط BD-Live

وقتی که عملکردهای BD-Live مورد استفاده قرار گیرد شما می توانید دستیابی به اینترنت را محدود و شرایطی کنید.

[Permitted]

دستیابی به اینترنت برای تمامی محتوای BD-Live مجاز شده است.

[Partially permitted]

دستیابی به اینترنت فقط برای محتوای BD-Live که دارای تایید صاحب محتوا است مجاز شده است. دستیابی به اینترنت و عملکردهای آنلاین AAC3 برای تمامی محتواهای بدون مجوز منع شده است.

[Prohibited]

دستیابی به اینترنت برای تمامی محتوای BD-Live ممنوع شده است

ممتاز / برنامه LG

[تنظیمات کشور]

ناحیه خود را انتخاب کنید تا خدمات و محتوای [ممتاز] و [برنامه های LG] مربوطه نمایش داده شوند.

[مدیریت شناسه]

منوی [مدیریت شناسه] را نشان می دهد. در این بخش می توانید شناسه هایی که تا بحال وارد سیستم شده اند را مدیریت کنید.

[کد ثبت نام]

کد انحصاری این پخش کننده را برای خدمات [ممتاز] و [برنامه های LG] نمایش می دهد.

حالت اولیه**[Factory Set]**

شما می توانید دستگاه را به تنظیمات پیش فرض کارخانه بازگردانید.

[پاک کردن حافظه Blu-ray]

محتوای BD-Live توسط ذخیره سازی USB وصل شده، مقدار دهی اولیه می شود.

! توجه

چنانچه با استفاده از گزینه [Factory Set]، دستگاه پخش را به تنظیمات پیش فرض کارخانه بازگردانید، باید که تنظیمات شبکه را از نو دوباره تنظیم کنید.

نرم افزار**[اطلاعات]**

نگارش فعلی نرم افزار را نشان می دهد.

[پرواز رسانی]

با اتصال مستقیم دستگاه به سرور به روز رسانی نرم افزار (صفحه ۶۴-۶۵) می توانید آن را به روز رسانی کنید.

اعلامیه عدم مسئولیت

برای مشاهده اطلاعیه رفع مسئولیت سرویس شبکه دکمه (ENTER) را فشار دهید.

خاموش شدن خودکار

وقتی دستگاه پخش مدت ۵ دقیقه در حالت توقف بماند، محافظ صفحه نمایش نمایان می شود.

چنانچه این گزینه را در حالت [On] تنظیم کرده باشید، دستگاه به طور خودکار پس از گذشت ۲۵ دقیقه از نمایش محافظ صفحه نمایش به طور خودکار خاموش می شود.

چنانچه این گزینه در حالت [Off] تنظیم شده باشد، دستگاه در حالت محافظ صفحه نمایش باقی می ماند تا کاربر دستگاه را فعال کند.

پخش شبکه ای

این عملکرد به شما امکان می دهد تا پخش رسانه در حال دریافت از سرور رسانه DLNA را با یک تلفن هوشمند دارای گواهی DLNA کنترل کنید. بسیاری از تلفنهای هوشمند دارای گواهی DLNA دارای قابلیت کنترل پخش رسانه بر روی شبکه خانگی هستند. برای کنترل کردن این دستگاه توسط تلفن هوشمند خود، این گزینه را بر روی [On] تنظیم کنید. برای آگاهی از جزئیات، به راهنمای تلفن هوشمند دارای گواهی DLNA خود یا راهنمای برنامه مراجعه کنید.

! ملاحظه

- این دستگاه و تلفن هوشمند دارای گواهی DLNA باید به یک شبکه واحد متصل باشند.
- برای استفاده از عملکرد [Network Play] توسط تلفن هوشمند دارای گواهی DLNA، قبل از اتصال به این دستگاه ابتدا دکمه (HOME) را برای نمایش منوی خانه فشار دهید.
- در حین کنترل دستگاه با عملکرد [Network Play]، دستگاه کنترل از راه دور ممکن است کار نکند.
- قابلیهای فایل قابل استفاده که در صفحه ۱۰ تشریح شده اند، همواره توسط عملکرد پشتیبانی نمی شوند.

جلوه ی صدا

[User EQ] : با افزایش یا کاهش میزان فرکانس خاص می توانید صدا را تنظیم کنید.

تنظیم [User EQ]



۱. برای انتخاب فرکانس مورد نظر از دکمه های \wedge / \vee استفاده کنید.
 ۲. برای انتخاب میزان مورد نظر از دکمه های $< / >$ استفاده کنید.
- برای لغو تنظیمات گزینه [CANCEL] را انتخاب و سپس را فشار دهید.
- برای ری ست شدن تمامی تنظیمات گزینه [RESET] را انتخاب و سپس دکمه (O) ENTER را فشار دهید.
- [Natural Plus]** : شما می توانید جلوه صدای طبیعی همچون ۵/۱ کاناله بهره مند شوید.

جلوه صدای سه بعدی

ویژگی های صدای سه بعدی، نه تنها صدا را به سمت جلو یا عقب، بلکه به سمت بالا پخش می کند و باعث پخش صدا در فضای بیشتری شده تا بتوانید از پخش صدای سینمایی در فضای پیرامون لذت ببرید. **3D SOUND** (صدای سه بعدی) را پشت سر هم فشار دهید تا حالت دلخواه بر روی صفحه نمایش پل جلوی یا روی صفحه تلویزیون ظاهر شود.

[فیلم 3D]: این حالت صدایی بی نظیر را در فضای پیرامون ایجاد کرده و تجربه دیدن فیلم در سینما را به خانه شما می آورد.

[موسیقی 3D]: این حالت صدایی بی نظیر را در فضای پیرامون ایجاد کرده و تجربه گوش دادن به موسیقی در سالن کنسرت را به خانه شما می آورد.

[خاموش 3D]: این عملکرد را خاموش می کند.

شما می توانید حالت صدای مناسب را انتخاب کنید. دکمه **SOUND EFFECT** را چندین بار فشار دهید تا حالت دلخواه بر روی صفحه نمایش یا تلویزیون شود. موارد نشان داده شده بسته به منابع و جلوه های صدا ممکن است متفاوت باشد.

[Natural] : شما می توانید از صدای مناسب و طبیعی بهره مند شوید.

[Local EQ] : جلوه صوتی مناسب مناطق مختلف.

(DANGDUT/ ARABIC/ PERSIAN/ INDIA/ REGUETON/ MERENGUE/ SAMBA/ SALSA/ CUMBIA/ AFRO HIP HOP)

[Bypass] : نرم افزار مجهز به سیگنال های صوتی فراگیر چندکاناله مطابق ترتیب ضبط شده پخش می شوند.

[Bass Blast] : جلوه ی صدای باس حاصل از بلندگوی چپ و راست و ساب ووفر را تقویت می کند.

[Clear Voice] : این حالت باعث شفافیت صدا می شود، کیفیت صدای فرد را بهبود می بخشد.

[Virtual] : شما می توانید از صدای دینامیک با تقویت صدای اصلی بهره مند شوید.

[Game] : شما می توانید همراه با انجام بازی های رایانه ای از صدای مجازی بیشتری لذت ببرید.

[Night] : هنگام تماشای فیلم سینمایی در آخر شب (دیر وقت) این گزینه سودمند است.

[Up Scaler] : هنگام گوش کردن به فایل های MP3 یا سایر فایل های فشرده موسیقی، می توانید از صدای بهتری بهره مند شوید. این حالت فقط برای منبع دو کاناله امکان پذیر است.

[Loudness] : صدای باس و تریبل را تقویت می کند.

پخش کلی

استفاده از منوی اصلی

وقتی دکمه HOME (🏠) را فشار می دهید، منوی اصلی نمایان می شود. برای انتخاب یک گروه از دکمه های V/Λ /</> استفاده کرده و دکمه (⊙) ENTER را فشار دهید.

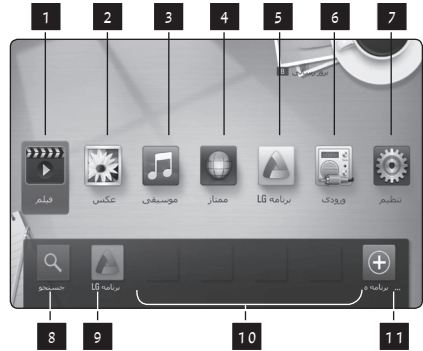

۱	[فیلم] - محتوای ویدیویی را پخش می کند.
۲	[عکس] - محتوای عکس را پخش می کند.
۳	[موسیقی] - محتوای صوتی را پخش می کند.
۴	[منازار] - صفحه Premium Home را نشان می دهد.
۵	[برنامه های LG] - صفحه [برنامه های LG] را نمایش می دهد.
۶	[Input] حالت ورودی را تغییر می دهد.
۷	[تنظیم] - تنظیمات سیستم را اعمال می کند.
۸	[جستجو] - این عملکرد در آینده به روز خواهد شد.
۹	[برنامه های LG] - صفحه [برنامه های LG] را نمایش می دهد.
۱۰	[برنامه های برگزیده] - میانبرهایی برای برنامه های برگزیده برقرار
۱۱	[برنامه های من] - صفحه [برنامه های من] را نمایش می دهد.

پخش دیسک

BD DVD ACD

۱. دکمه (▶) (باز/بستن) را فشار داده و یک دیسک در سینی دیسک قرار دهید.
۲. برای بستن سینی دیسک دکمه (▶) (باز/بستن) را فشار دهید.
۳. اکثر دیسک های صوتی، BD-ROM و دیسک های DVD-ROM به طور خودکار شروع به پخش می شوند. دکمه (🏠) HOME را فشار دهید.
۴. با استفاده از دکمه های </> گزینه [فیلم] یا [موسیقی] یا را انتخاب کرده و سپس دکمه (⊙) ENTER را فشار دهید.
۵. با استفاده از دکمه های V/Λ گزینه [دیسک Blu-ray]، [DVD] یا [AUDIO]، [VR] را انتخاب و دکمه (⊙) ENTER را فشار دهید.

توجه !

- عملکردهای پخش تشریح شده در این دفترچه راهنما برای برخی از فایل ها و دیسک ها کاربرد دارند. بسته به عوامل بسیاری، این عملکردها ممکن است مجاز نباشند.
- بسته به عناوین BD-ROM، ممکن است برای پخش صحیح نیاز به اتصال دستگاه USB باشد.
- دیسک های فرمت DVD VR که انتهای شان بسته نشده است ممکن است قابل پخش نباشند.
- برخی از دیسک های DVD VR ممکن است با عملکرد CPRM دستگاه ضبط DVD ساخته شده باشند. این دستگاه قادر به پشتیبانی این قبیل دیسک ها نیست.

پخش فایل دیسک یا دستگاه USB

MOVIE MUSIC PHOTO

این دستگاه قادر به پخش فایل های فیلم، موسیقی و عکس داخل دیسک یا دستگاه USB است.

۱. یک دیسک دیتا در سینی قرار داده یا دستگاه USB را متصل کنید.
۲. دکمه (🏠) HOME را فشار دهید.
۳. با استفاده از دکمه های </> گزینه [Movie]، [Photo] یا [Music] را انتخاب و دکمه (⊙) ENTER را فشار دهید.
۴. با استفاده از دکمه های V/Λ گزینه [Data] یا [USB] را انتخاب و دکمه (⊙) ENTER را فشار دهید.
۵. با استفاده از دکمه های V/Λ /</> یک فایل انتخاب و برای پخش فایل دکمه (▶) (PLAY) یا (⊙) ENTER را فشار دهید.

توجه !

بسته به ناحیه، سرویس برنامه برنامه LG ممکن است برای لحظاتی در دسترس نباشد. برای چنین مناطقی، سرویس برنامه LG بعداً با به روزرسانی نرم افزاری گشوده خواهد شد.

BD-Video با پشتیبانی از BD-Live (BD-ROM نگارش ۲ پروفاایل ۲) که دارای عملکرد شبکه است به شما امکان می دهد از عملکردهای بیشتری نظیر دانلود فیلم های جدید با اتصال این دستگاه به اینترنت بهره مند شوید.

۱. اتصال شبکه و تنظیمات را بررسی کنید. (صفحه ۲۶-۳۰)

۲. یک دستگاه ذخیره USB در پورت USB جلوی دستگاه قرار دهید.

دستگاه ذخیره USB برای دانلود محتوا مورد نیاز است.

۳. دکمه (HOME) را فشار دهید و گزینه [اتصال زنده بی دی] در منوی [تنظیم] را تنظیم کنید. (صفحه ۴۷)

با توجه به دیسک ممکن است عملکرد BD-Live عمل نکند البته اگر گزینه [اتصال زنده بی دی] در حالات [قسمتی مجاز] تنظیم شده باشد.

۴. یک BD-ROM مجهز به BD-Live قرار دهید. بسته به دیسک عملکردها متفاوت هستند. به دفترچه راهنمای همراه دیسک مراجعه شود.

⚠️ **اخطار**

هنگام دانلود محتوا یا زمانی که دیسک بلو-ری در داخل سینی دیسک است دستگاه USB متصل شده را بیرون نکشید. در غیر این صورت دستگاه USB آسیب دیده و قابلیت های BD-Live داخل دستگاه USB به درستی عمل نخواهند کرد. چنانچه دستگاه USB متصل شده به دلیل فوق معیوب شود شما می توانید آن را در رایانه فرمت کرده و دوباره آن را با این دستگاه استفاده کنید.

⚠️ **توجه**

- محتوای برخی از BD-Live ها ممکن است توسط صاحبان آنها در برخی از کشورها قابل استفاده نباشند.
- عمل بارگیری و آغاز محتوای BD-Live دقایقی به طول می انجامد.

این دستگاه قادر به پخش دیسک های بلو-ری ۳ بعدی که حاوی دیدهای مجزا برای چشمان چپ و راست است، می باشد.

آماده سازی

به منظور پخش عنوان بلو-ری ۳ بعدی در حالت سه بعدی برجسته به موارد زیر نیاز دارید :

- ببینید آیا تلویزیون قابلیت سه بعدی و ورودی HDMI ۱/۴ را دارد.
- برای بهره مندی از تجربه سه بعدی عینک ۳ بعدی به چشم بزنید.
- ببینید آیا عنوان BD-ROM دیسک بلو-ری ۳ بعدی است یا خیر.
- یک کابل HDMI (کابل HDMI پرسرعت مجهز به اثرنت) بین خروجی HDMI دستگاه پخش و ورودی HDMI تلویزیون متصل کنید.

۱. دکمه (HOME) را فشار دهید و در منوی {Setup} گزینه {3D Mode} را در حالت {ON} قرار دهید. (صفحه ۳۳)

۲. دکمه (OPEN/CLOSE) را فشار دهید و یک دیسک در سینی دیسک قرار دهید.

۳. دکمه (OPEN/CLOSE) را برای بسته شدن سینی دیسک فشار دهید.

پخش به طور خودکار آغاز می شود.

۴. برای راهنمایی بیشتر به دفترچه راهنمای تلویزیون ۳ بعدی مراجعه کنید.

شاید لازم باشد که برای بهتر شدن جلوه ۳ بعدی تنظیمات نمایشگر را تنظیم کرده و بر تنظیمات تلویزیون متمرکز شوید.

⚠️ **اخطار**

- تماشای تصاویر ۳ بعدی برای مدت زمان طولانی موجب سرگیجه و خستگی می شود.
- افراد ناتوان، کودکان و زنان باردار از تماشای فیلم در حالت ۳ بعدی خودداری کنند.
- در صورت احساس سردرد، خستگی یا گیجی در هنگام تماشای تصاویر ۳ بعدی، توصیه می شود پخش را متوقف کرده و تا بازگشت شرایط عادی صبر کنید.

پخش یک فایل در سرور شبکه

MOVIE MUSIC PHOTO

این دستگاه قادر به پخش فایل های فیلم، موسیقی و عکس موجود در یک رایانه یا سرور DLNA از طریق شبکه خانگی است.

۱. اتصال شبکه و تنظیمات را بررسی کنید. (صفحه ۲۶ - ۳۰)

۲. دکمه HOME (🏠) را فشار دهید.

۳. با استفاده از دکمه </> گزینه {فیلیم}، {عکس} یا {موسیقی} را انتخاب و دکمه ENTER (⊙) را فشار دهید.

۴. با استفاده از دکمه </> سرور رسانه DLNA یا پوشه اشتراک در رایانه را انتخاب و دکمه ENTER (⊙) را فشار دهید.

وارد کردن شناسه کاربر و رمز عبور شبکه

بسته به محیط رایانه تان، برای دستیابی به یک پوشه تقسیم شده باید شناسه و رمز عبور شبکه را وارد نمایید.

۱. منوی صفحه کلید به طور خودکار نمایان می شود البته اگر شناسه کاربر و رمز عبور شبکه مورد نیاز باشد.

۲. برای انتخاب کاراکتر از دکمه های </> استفاده کنید و برای تایید انتخاب تان در منوی

صفحه کلید دکمه ENTER (⊙) را فشار دهید.

برای وارد کردن یک حرف با یک علامت تاکید، دکمه INFO/DISPLAY (□) را برای نمایش سری حروف کشیده فشار دهید.



[Cancel] - تمامی کاراکترهای وارد شده حذف می شوند.

[Space] - یک فاصله در محل مکان نما قرار می دهد.

[<-] - کاراکتر قبلی در محل مکان نما را پاک می کند.

[ABC / abc / #+=&] - تنظیمات منوی صفحه کلید

را به حروف بزرگ یا حروف کوچک یا علائم تغییر

می دهد.

۳. وقتی وارد کردن شناسه کاربر و رمز عبور شبکه به

اتمام رسید، با استفاده از دکمه های </> گزینه

[OK] را انتخاب کرده و برای دستیابی به پوشه دکمه

ENTER (⊙) را فشار دهید.

پس از دستیابی به پوشه، به منظور آسایش شما شناسه

کاربری شبکه و رمز عبور وارد حافظه می شوند. در صورت

عدم تمایل به ذخیره شدن شناسه کاربری شبکه و رمز عبور،

دکمه قرمز را فشار دهید تا کادر [Remember] از حالت تیک

خارج شود.

اگر می خواهید سرور رسانه موجود را دوباره اسکن کنید، دکمه رنگ سبز (G) را فشار دهید.

۵. با استفاده از دکمه های </> یک فایل انتخاب کرده و برای پخش آن دکمه ENTER (⊙) را فشار دهید.

توجه !

- شرایط فایل در صفحه ۱۰ ذکر شده است.
- علامت فایل های غیرقابل پخش قابل رویت است اما با این دستگاه قابل پخش نیستند.
- نام فایل زیرنویس و نام فایل فیلم باید یکسان بوده و در یک پوشه باشند.
- کیفیت پخش و عملکرد ممکن است تحت تاثیر شبکه خانگی تان باشند.
- با توجه به شرایط شبکه ممکن است با اختلالات اتصال مواجه شوید.

اتصال Wi-Fi Direct™

اتصال به سرور مجاز Wi-Fi Direct

MOVIE MUSIC PHOTO

این دستگاه پخش قادر به پخش فایل های فیلم، موسیقی و عکس واقع در سرور مجاز Wi-Fi Direct است. فن آوری Wi-Fi Direct باعث می شود دستگاه پخش بدون اتصال به دستگاه شبکه نظیر اکسس پوینت به طور مستقیم به سرور مجاز Wi-Fi Direct متصل شود.

۱. در منوی [تنظیم] گزینه [وای - فای مستقیم] را در حلات [روشن] قرار دهید. (صفحه ۳۶)

۲. دکمه HOME (🏠) را فشار دهید.

۳. با استفاده از دکمه </> گزینه [فیلیم]، [عکس] یا [موسیقی] را انتخاب و دکمه (⊙) ENTER را فشار دهید.

۴. با استفاده از دکمه ۸ / ۷ سرور مجاز [وای - فای مستقیم] را در فهرست انتخاب کنید و دکمه (⊙) ENTER را فشار دهید.

۶. با استفاده از دکمه ۸ / ۷ یک سرور به اشتراک گذارده شده از دستگاه Wi-Fi Direct™ متصل شده انتخاب کنید و برای هدایت سرور دکمه (⊙) ENTER را فشار دهید.



بر انتخاب سرور از فهرست دستگاه، فایل ها یا پوشه ها باید از طریق سرور DLNA از دستگاه Wi-Fi Direct™ متصل شده به اشتراک گذارده شوند.

۷. با استفاده از دکمه های </> / </> یک فایل انتخاب کرده و برای پخش آن دکمه (⊙) ENTER را فشار دهید.

توجه !

- به منظور انتقال بهتر، تا حد امکان دستگاه پخش را نزدیک به Wi-Fi Direct™ قرار دهید.
- این دستگاه در هر بار فقط به یک دستگاه می تواند متصل شود. اتصال متعدد هم زمان مقدور نیست.
- زمانی که دستگاه توسط عملکرد Wi-Fi Direct™ متصل است، سعی در اتصال شبکه بی سیم داشته باشید، اتصال به ناچار قطع خواهد شد.
- چنانچه این دستگاه پخش و دستگاه Wi-Fi Direct™ به شبکه محلی متفاوتی وصل شده باشند، ارتباط Wi-Fi Direct™ مقدور نخواهد بود.

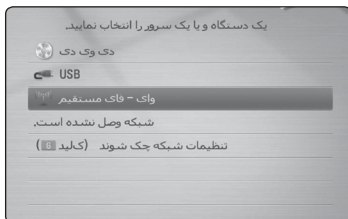

۵. با استفاده از دکمه های ۸ / ۷، دستگاه Wi-Fi Direct™ را در فهرست انتخاب کنید سپس دکمه (⊙) ENTER را فشار دهید. اتصال Wi-Fi Direct™ به طور خودکار انجام می شود.



اگر دستگاه Wi-Fi Direct™ از روش تنظیم کد پین بر اساس WPS (تنظیم وای فای محافظت شده) پشتیبانی کند، دستگاهی را در فهرست انتخاب کرده و دکمه زرد (Y) را فشار دهید. به شماره پین در صفحه توجه کنید. سپس شماره پین در منوی تنظیمات دستگاه را وارد کنید تا اتصال برقرار شود. اگر می خواهید دستگاه Wi-Fi Direct™ موجود را دوباره اسکن کنید، دکمه رنگ سبز (G) را فشار دهید.

اتصال به دستگاه های وای فای موجود

۸. با استفاده از دکمه ۸/۷ یک سرور به اشتراک گذارده شده از دستگاه Wi-Fi Direct™ متصل شده انتخاب کنید و برای هدایت سرور دکمه (⊙) ENTER را فشار دهید.

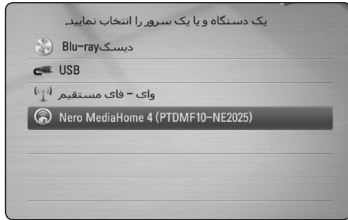

۹. با استفاده از دکمه های </> / </> یک فایل انتخاب کرده و برای پخش آن دکمه (⊙) ENTER را فشار دهید.

این دستگاه با استفاده از عملکرد Wi-Fi Direct™ می تواند

به دستگاه وای فای معمولی وصل شود.

۱. در منوی تنظیم گزینه [وای - فای مستقیم] را در حلات [روشن] تنظیم کنید. (صفحه ۳۶)

۲. دکمه (HOME) را فشار دهید.

۳. با استفاده از دکمه </> گزینه [فیلم]، [عکس] یا

[موسیقی] را انتخاب و دکمه (⊙) ENTER را فشار دهید.

۴. با استفاده از دکمه های ۸/۷ گزینه [وای - فای مستقیم] را

انتخاب و دکمه (⊙) ENTER را فشار دهید.

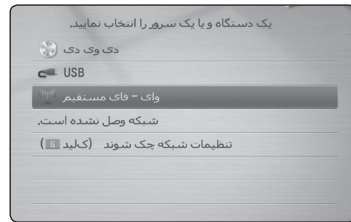

۵. برای نمایش [گزینه امنیتی]، [SSID] و [رمز گذاری]

دستگاه پخش، دکمه قرمز (R) را فشار دهید.

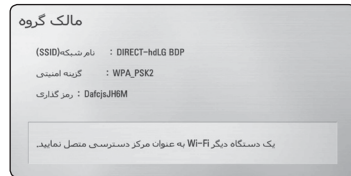

۶. با استفاده از [گزینه امنیتی]، [نام شبکه (SSID)] و [رمز گذاری]

مرحله ۵ بالا، در دستگاه وای فای تان یک ارتباط شبکه

برای این دستگاه پخش برقرار کنید.

۷. برای نمایش فهرست دستگاه دکمه BACK (⊙) را دوبار

فشار دهید.

عملکردهای اصلی برای محتوای تصویری و صوتی

توقف پخش

در هنگام پخش دکمه (STOP) ■ را فشار دهید.

مکث پخش

مکث (توقف موقت) پخش

در هنگام پخش دکمه (PAUSE) ■■ را فشار دهید.

برای از سرگیری پخش دکمه (PLAY) ► را فشار دهید.

پخش فریم به فریم

هنگام پخش فیلم دکمه (PAUSE) ■■ را فشار دهید.

برای پخش فریم به فریم دکمه (PAUSE) ■■ را چندین

بار فشار دهید.

اسکن رو به جلو یا رو به عقب

برای پخش سریع رو به جلو یا رو به عقب، در هنگام

پخش دکمه ►► یا ◀◀ را فشار دهید.

شما می توانید با فشار دکمه ►► یا ◀◀ سرعت پخش

را تغییر دهید.

پخش آهسته

وقتی که پخش در حالت مکث است، برای پخش با

سرعت های حرکت آهسته دکمه ►► را چندین بار فشار

دهید.

پرش به فصل / ترک / فایل بعدی یا قبلی

برای حرکت به فصل / تراک / فایل بعدی یا بازگشت به

ابتدای فصل / تراک / فایل فعلی، در هنگام پخش دکمه

►► یا ◀◀ را فشار دهید.

برای بازگشت به فصل / تراک / فایل قبلی دکمه ◀◀

را دوبار فشار دهید.

در منوی فهرست فایل سرور ممکن است انواع مختلفی

از فایل ها در پوشه فعلی در کنار هم باشند. در چنین

صورتی برای حرکت به محتوای قبلی یا بعدی از همان

نوع دکمه ►► یا ◀◀ را فشار دهید.

عملکردهای اصلی برای محتوای عکس

پخش نمایش اسلاید

برای شروع پخش اسلاید دکمه (PLAY) ► را فشار دهید.

برای توقف نمایش اسلاید

در هنگام نمایش اسلاید دکمه (STOP) ■ را فشار دهید.

مکث نمایش اسلاید

هنگام نمایش اسلاید دکمه (PAUSE) ■■ را فشار دهید.

برای شروع دوباره نمایش اسلاید دکمه (PLAY) ►

را فشار دهید.

برای پرش به عکس بعدی / قبلی

هنگام تماشای عکس به صورت تمام صفحه، برای حرکت

به عکس بعدی یا قبلی دکمه > یا < را فشار دهید.

استفاده از منوی دیسک

BD DVD AVCHD

نمایش منوی دیسک

دیسکی که حاوی منو باشد پس از قرار گرفتن در دستگاه

منوی آن بر روی صفحه نمایان می شود. چنانچه در

هنگام پخش بخواهید منوی دیسک را مشاهده کنید دکمه

DISC MENU را فشار دهید.

برای حرکت در موارد منو از دکمه های </> />

استفاده کنید.

نمایش منوی ظاهر شونده

برخی از دیسک های BD-ROM حاوی منوی ظاهر

شونده ای هستند که در هنگام پخش نمایان می شوند.

در هنگام پخش دکمه TITLE/POPUP را فشار دهید و

برای حرکت در موارد منو از دکمه های </> />

استفاده کنید.

از سرگیری پخش

BD	DVD	AVCHD	MOVIE	ACD
MUSIC				

دستگاه از محلی که دکمه (STOP) ■ را فشار داده اید ضبط می کند، البته این بستگی به دیسک دارد. چنانچه ■■ (توقف از سرگیری) بر روی صفحه نمایان شود، برای سرگیری پخش دکمه (PLAY) ► را فشار دهید. (از محل صحنه) چنانچه دکمه (STOP) ■ را دوبار فشار دهید یا دیسک را درآورید، علامت (Complete Stop) ■ بر روی صفحه نمایان می شود. دستگاه محل متوقف شده را حذف خواهد کرد.

توجه !

- وقتی دکمه ای (به عنوان مثال: (POWER) (⏻))، گیری عمل پخش غیرفعال خواهد شد.
- عملکرد ادامه پخش روی دیسک های BD-ROM دارای ل-BD کار نمی کند.
- چنانچه در هنگام پخش عنوان BD-ROM دکمه ■ (STOP) را یک بار فشار دهید، دستگاه به حالت توقف کامل خواهد رفت.

پخش پیشرفته

تکرار پخش

BD	DVD	AVCHD	ACD	MUSIC
----	-----	-------	-----	-------

برای انتخاب حالت تکرار مورد نظر، در هنگام پخش دکمه (REPEAT) (↺) را چندین بار فشار دهید.

DVD/ دیسک بلوری

A- - قسمت انتخاب شده به طور مکرر پخش خواهد شد.

Chapter - فصل فعلی به طور مکرر پخش خواهد شد.

Title - عنوان فعلی به طور مکرر پخش خواهد شد. برای بازگشت به پخش عادی، دکمه (REPEAT) (↺) را چندین بار فشار دهید تا گزینه [Off] انتخاب شود.

دیسک های صوتی / فایل های موسیقی

Track - تراک یا فایل فعلی به طور مکرر پخش خواهد شد.

All - تمامی تراک ها یا فایل ها به طور مکرر پخش خواهند شد.

↺ - تراک ها یا فایل ها به طور اتفاقی پخش خواهند شد.

All - تمامی تراک ها یا فایل ها به طور اتفاقی پخش خواهند شد.

A-B - قسمت انتخاب شده به طور مکرر پخش خواهد شد. (فقط دیسک صوتی)

برای بازگشت به پخش عادی دکمه CLEAR را فشار دهید.

توجه !

- چنانچه در هنگام پخش مکرر فصل / تراک دکمه ►► را یک بار فشار دهید، عمل بازپخش متوقف می شود.
- این عملکرد در مورد برخی از دیسک ها کاربرد ندارد.

تکرار یک قسمت خاص

BD DVD AVCHD ACD

این دستگاه پخش قادر به تکرار قسمت مورد نظر شما است.

۱. برای انتخاب ابتدای قسمت مورد نظرتان، در هنگام پخش دکمه (REPEAT) را فشار دهید تا [A-] انتخاب شود. و سپس دکمه ی (ENTER) را فشار دهید.

۲. در پایان قسمت دکمه (ENTER) را فشار دهید.

قسمت انتخاب شده به طور مکرر پخش خواهد شد.

۳. برای بازگشت به پخش عادی دکمه (REPEAT) را چندین بار فشار دهید تا گزینه [Off] انتخاب شود.

توجه !

- شما قادر به انتخاب یک قسمت کمتر از ۳ ثانیه نیستید.
- این عملکرد برای برخی از دیسک ها مقدور است.

جستجوی علامت

BD DVD AVCHD MOVIE

شما می توانید عمل پخش را از ۹ نقطه ذخیره شده آغاز کنید.

علامت گذاری

۱. در هنگام پخش دکمه MARKER را در محل مورد

نظر فشار دهید. علامت MARKER چند لحظه ای بر

روی صفحه تلویزیون نمایان می شود.

۲. برای اضافه کردن علامت ها مرحله ۱ را تکرار کنید.

فراخوان صفحه علامت گذاری شده

۱. دکمه SEARCH را فشار دهید تا منوی آن بر روی

صفحه نمایان شود.

۲. برای انتخاب شماره علامت مورد نظر جهت فراخوان

دکمه عدد را فشار دهید. پخش از صفحه علامت گذاری

شده آغاز می شود.

حذف یک علامت

۱. دکمه SEARCH را فشار دهید تا منوی جستجو نمایان

شود.



۲. برای پرنور کردن شماره علامت دکمه ۸ را فشار

دهید. برای انتخاب کردن صفحه علامت گذاری شده جهت

حذف از دکمه های </> استفاده کنید.

۳. دکمه CLEAR را فشار دهید تا صفحه علامت گذاری شده

از منوی جستجو پاک شود.

توجه !

- بسته به دیسک، عناوین و توانایی سرور این عملکرد ممکن است کار نکند.
- چنانچه عناوین در حالت توقف (■) کامل باشد یا چنانچه عنوان تغییر کند یا دیسک از دستگاه خارج شود تمامی علامت ها پاک می شوند.
- چنانچه طول کل عنوان کمتر از ۱۰ ثانیه باشد، این عملکرد امکان پذیر نیست.

استفاده از منوی جستجو

BD | DVD | AVCHD | MOVIE

با استفاده از منوی جستجو، شما می توانید به راحتی محلی را که می خواهید پخش را از آنجا آغاز کنید بیابید.

جستجوی محل

۱. در هنگام پخش برای نمایش منوی جستجو دکمه SEARCH را فشار دهید.



۲. برای پرش پخش به میزان ۱۵ ثانیه به سمت جلو یا عقب دکمه های </> را فشار دهید. شما می توانید با فشار و نگه داشتن دکمه های </> محلی را که می خواهید رد کنید انتخاب نمایید.

برای شروع پخش از صحنه علامت گذاری شده دکمه SEARCH را فشار دهید تا منوی جستجو بر روی صفحه نمایان شود.

۲. برای پر نور شدن شماره علامت دکمه V را فشار دهید. برای انتخاب صحنه علامت گذاری شده جهت پخش از دکمه های </> استفاده کنید.

۳. برای شروع پخش از صحنه علامت گذاری شده دکمه ENTER (⊙) را فشار دهید.

توجه !

- بسته به دیسک ها، عناوین توانایی سرور این عملکرد ممکن است کار نکند.
- بسته به نوع فایل و توانایی سرور DLNA این عملکرد ممکن است در برخی از محتواها عمل نکند.

تغییر نمایش فهرست

MOVIE | MUSIC | PHOTO

در منوی {فیلم}، {موسیقی} یا {عکس} می توانید نمای لیست را تغییر دهید.

روش ۱

دکمه قرمز (R) را چندین بار فشار دهید.

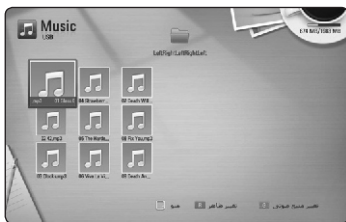

روش ۲

۱. برای نمایش منوی گزینه، در لیست فهرست دکمه INFO/DISPLAY (□) را فشار دهید.

۲. برای انتخاب گزینه [View Change] از دکمه های V/∧ استفاده کنید.

۳. برای تغییر نمای لیست فهرست دکمه ENTER (⊙) را فشار دهید.

رویت اطلاعات فهرست

MOVIE

این دستگاه پخش قادر به نمایش اطلاعات فهرست است.
۱. با استفاده از دکمه های </> /V/ یک فایل انتخاب کنید.

۲. برای نمایش منوی گزینه دکمه (INFO/DISPLAY) را فشار دهید.

۳. با استفاده از دکمه های </> /V/ گزینه [Information] را انتخاب کنید و سپس دکمه (ENTER) را فشار دهید.

اطلاعات فایل بر روی صفحه نمایان خواهد شد. در هنگام پخش فیلم می توانید با فشار دکمه TITLE/POPUP اطلاعات فایل را نمایش دهید.

توجه !

اطلاعات نمایان شده بر روی صفحه ممکن است در مقایسه با اطلاعات واقعی صحیح نباشد.

انتخاب فایل زیرنویس

MOVIE

اگر نام فایل زیرنویس متفاوت از نام فیلم باشد، باید پیش از پخش فیلم در منوی [Movie] فایل زیرنویس را انتخاب کنید.

۱. برای انتخاب فایل زیرنویس باید با استفاده از دکمه های </> /V/ استفاده کنید.

۲. دکمه (ENTER) را فشار دهید.

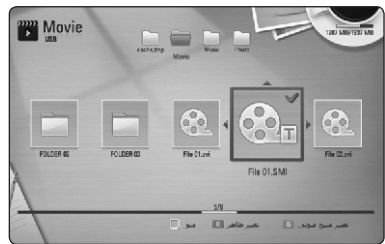

برای عدم انتخاب فایل زیرنویس دکمه (ENTER) را دوباره فشار دهید. هنگام پخش فیلم فایل زیرنویس انتخاب شده نمایان خواهد شد.

توجه !

- چنانچه هنگام پخش دکمه (STOP) را فشار دهید انتخاب زیرنویس لغو می شود.
- این عملکرد برای پخش فایل در سرور شبکه خانگی مقدر نیست.

حافظه آخرین صحنه

BD DVD

این دستگاه می تواند آخرین صحنه از آخرین دیسک تماشا شده را در حافظه ثبت کند. چنانچه دیسک را از دستگاه درآوردید یا دستگاه را خاموش کنید، آخرین صحنه در حافظه باقی خواهد ماند. چنانچه دیسکی را که صحنه اش در حافظه دستگاه ذخیره شده در دستگاه قرار دهید، صحنه به طور خودکار فراخوان خواهد شد.

توجه !

- به محض پخش یک دیسک متفاوت، عملکرد حافظه آخرین صحنه مربوط به دیسک قبلی حذف خواهد شد.
- عملکرد ذخیره کردن آخرین صحنه روی دیسک های BD-ROM دارای ل-BD کار نمی کند.
- چنانچه پخش از اقدام به پخش دستگاه را خاموش کنید این عملکرد قابل اجرا نخواهد بود.

تبدیل عکس به تصویر زمینه

شما می توانید عکس تان را به تصویر زمینه تبدیل کنید.

۱. دکمه (HOME) را فشار دهید.

۲. با استفاده از دکمه </> گزینه {Photo} را انتخاب و دکمه (ENTER) را فشار دهید.

۳. با استفاده از دکمه </> /V/ دکمه {Data} یا {USB} را انتخاب کنید و دکمه (ENTER) را فشار دهید.

۴. یک فایل عکس انتخاب کنید و برای نمایش منوی گزینه دکمه (INFO/DISPLAY) را فشار دهید.

۵. برای انتخاب {Wallpaper} از دکمه </> /V/ استفاده کنید و برای اعمال دکمه (ENTER) را فشار دهید.

در منوی {Setup} عکس به عنوان {Wallpaper} تنظیم خواهد شد.

گوش کردن به موسیقی در حین نمایش اسلاید

شما می توانید هنگام گوش کردن به فایل های موسیقی، فایل های عکس را تماشا کنید.

۱. هنگام تماشای عکس به صورت تمام صفحه، برای نمایش منوی گزینه دکمه (INFO/DISPLAY) را فشار دهید.

۲. برای انتخاب گزینه [Music Select] دکمه های A/V را فشار داده و برای نمایش منوی آن دکمه ENTER را فشار دهید.

۳. برای انتخاب یک دستگاه از دکمه های A/V استفاده کرده و دکمه ENTER را فشار دهید.

با توجه به محل فایلی که به صورت تمام صفحه در حال نمایش است، دستگاهی که انتخاب می کنید ممکن است متفاوت باشد.

محل فایل	دستگاه موجود
Disc, USB	Disc, USB
Share Folder	Share Folder
DLNA server	DLNA server

۴. برای انتخاب فایل یا پوشه ای که می خواهید پخش کنید از دکمه های A/V استفاده کنید.



برای نمایش دایرکتوری بالاتر دکمه (UP) را انتخاب و سپس دکمه ENTER را فشار دهید.

توجه

هنگام انتخاب فایل موسیقی از یک سرور، انتخاب پوشه مقدور نیست. فقط انتخاب فایل امکان پذیر است.

۵. برای پایان انتخاب موسیقی از دکمه > برای انتخاب [OK] و سپس دکمه ENTER را فشار دهید.

گزینه های هنگام نمایش عکس

PHOTO

در هنگام تماشای عکس تمام صفحه می توانید از گزینه های گوناگون استفاده کنید.

۱. هنگام تماشای عکس تمام صفحه، برای نمایش منوی گزینه از دکمه (INFO/DISPLAY) استفاده کنید.
 ۲. با استفاده از دکمه A/V یک گزینه انتخاب کنید.



۱ عکس فعلی / تعداد کل عکس ها

- برای دیدن عکس قبلی / بعدی از دکمه استفاده کنید.

۲ Slide Show

- برای شروع یا مکت نمایش اسلاید دکمه ENTER را فشار دهید.

۳ Music Select

- انتخاب موسیقی زمینه برای نمایش اسلاید. (صفحه ۵۰)

۴ Music

- برای شروع یا مکت موسیقی زمینه دکمه ENTER را فشار دهید.

۵ Rotate

دکمه ENTER را فشار دهید.

۶ Zoom

- برای نمایش منوی {Zoom} دکمه </> را فشار دهید.

۷ Effect

- برای انتخاب یک جلوه انتخاب میان عکس ها در نمایش اسلاید از دکمه </> استفاده کنید.

۸ Speed

- برای انتخاب سرعت تاخیر میان عکس ها در نمایش اسلاید از دکمه </> استفاده کنید.

۲. برای خروج از منوی گزینه دکمه (BACK) را فشار دهید.

نمایش روی صفحه

شما می توانید تنظیمات و اطلاعات گوناگون پیرامون فهرست را نمایش داده و تنظیم کنید.

نمایش اطلاعات فهرست بر روی صفحه

BD DVD AVCHD MOVIE

۱. برای نمایش اطلاعات گوناگون پخش، در هنگام پخش دکمه **INFO/DISPLAY** (I) را فشار دهید.



توجه !

- چنانچه برای چند ثانیه هیچ دکمه ای فشار داده نشود، نمایش روی صفحه محو می شود.
- شماره عنوان در برخی دیسک ها قابل انتخاب نیست.
- بسته به دیسک ها یا عناوین، موارد موجود ممکن است متفاوت باشد.
- اگر دیسک تعاملی Blu-ray در حال پخش باشد، برخی از اطلاعات تنظیم، روی صفحه نمایش داده می شوند اما از تغییر دادن آنها جلوگیری می شود.

۱ **Title** - شماره عنوان فعلی / تعداد کل عناوین

۲ **Chapter** - شماره فصل فعلی / تعداد کل فصل ها

۳ **Time** - زمان پخش سپری شده / کل زمان پخش

۴ **Audio** - زبان یا کانال صوتی انتخاب شده

۵ **Subtitle** - زیرنویس انتخاب شده

۶ **Angle** - زاویه انتخاب شده / تعداد کل زوایا

۷ **TV Aspect Ratio** - نصب ابعاد تصویر انتخاب

شده

۸ **Picture Mode** - حالت تصویر انتخاب شده

پخش از زمان انتخاب شده

BD DVD AVCHD MOVIE

۱. در هنگام پخش دکمه (INFO/DISPLAY) را فشار دهید. کادر جستجوی زمانی، زمان پخش سپری شده را نشان می دهد.
۲. گزینه [Time] را انتخاب کنید و سپس از چپ به راست زمان شروع را به ترتیب ساعت، دقیقه و ثانیه وارد کنید. به عنوان مثال برای یافتن صحنه ای در زمان ۲ ساعت و ۱۰ دقیقه و ۲۰ ثانیه عدد ۲۱۰۲۰ را وارد کنید. با فشار دکمه </> زمان پخش ۶۰ ثانیه به سمت جلو یا به سمت عقب پرش می کند.
۳. برای شروع پخش از زمان انتخاب شده دکمه (ENTER) را فشار دهید.

انتخاب زبان زیرنویس

BD DVD AVCHD MOVIE

- شما می توانید هنگام پخش نسبت ابعاد صفحه تلویزیون را تغییر دهید.
۱. برای نمایش روی صفحه، دکمه (INFO/DISPLAY) را هنگام پخش فشار دهید.
 ۲. برای انتخاب گزینه [Subtitle] از دکمه </> استفاده کنید.
 ۳. برای انتخاب زبان دلخواه از دکمه </> استفاده کنید.
 ۴. برای خروج از نمایش روی صفحه دکمه (BACK) را فشار دهید.

توجه !

در برخی از دیسک ها امکان تعویض زیرنویس فقط از طریق منوی دیسک وجود دارد. در چنین مواردی از گزینه های منوی دیسک دکمه DISC MENU یا TITLE/POPUP را فشار دهید.

توجه !

- این عملکرد ممکن است در برخی از دیسک ها یا عناوین کارایی نداشته باشد.
- بسته به نوع فایل و توانایی سرور DLNA، این عملکرد ممکن است در برخی محتواها [Home Link] کارایی نداشته باشد.

تماشا از یک زاویه دیگر

BD DVD

- اگر دیسک حاوی صحنه های ضبط شده از زوایای گوناگون دوربین باشد، شما می توانید هنگام پخش زوایای آن را تغییر دهید.
۱. برای نمایش روی صفحه، دکمه (INFO/DISPLAY) را هنگام پخش فشار دهید.
 ۲. برای انتخاب گزینه [Angle] از دکمه </> استفاده کنید.
 ۳. برای انتخاب زاویه دلخواه از دکمه </> استفاده کنید.
 ۴. برای خروج از نمایش روی صفحه دکمه (BACK) را فشار دهید.

شنیدن صدای متفاوت

BD DVD AVCHD MOVIE

۱. برای نشان دادن نمایش روی صفحه، در هنگام پخش دکمه (INFO/DISPLAY) را فشار دهید.
۲. برای انتخاب گزینه [Audio] دکمه </> را فشار دهید.
۳. برای انتخاب زبان صوتی، تراک صوتی یا کانال صوتی انتخاب شده از دکمه </> استفاده کنید.

توجه !

- برخی دیسک ها ممکن است امکان تغییر انتخاب های صوتی را فقط از طریق منوی دیسک در اختیار قرار دهند. در این صورت، دکمه TITLE/POP-UP یا DISC MENU را فشار داده و صدای مناسب را از انتخاب های منوی دیسک انتخاب کنید.
- بلافاصله پس از تغییر صدا، ممکن است ناهماهنگی موقتی بین صدا و تصویر واقعی ایجاد شود.
- در مورد دیسک BD-ROM، فرمت صداهای متعدد (۵/۱ کاناله یا ۷/۱ کاناله) به همراه [Multi CH] در صفحه نمایش نشان داده شود.

تغییر حالت تصویر

- شما می توانید هنگام پخش گزینه [Picture mode] را تغییر دهید.
۱. برای نمایش روی صفحه، دکمه INFO/DISPLAY (□) را هنگام پخش فشار دهید.
 ۲. برای انتخاب گزینه [Picture mode] از دکمه A/V استفاده کنید.
 ۳. برای انتخاب گزینه دلخواه از دکمه </> استفاده کنید.
 ۴. برای خروج از نمایش روی صفحه دکمه BACK (⏪) را فشار دهید.

تنظیم گزینه [User]

۱. برای نمایش روی صفحه، دکمه INFO/DISPLAY (□) را هنگام پخش فشار دهید.
۲. برای انتخاب گزینه [Picture mode] از دکمه A/V استفاده کنید.
۳. برای انتخاب گزینه [User setting] از دکمه </> استفاده کرده و دکمه ENTER (⊙) را فشار دهید.



۴. برای تنظیم گزینه های [Picture mode] از دکمه های </> / A/V استفاده کنید.

- برای ری ست شدن تمامی تنظیمات ویدیویی گزینه [Default] را انتخاب و سپس دکمه ENTER (⊙) را فشار دهید.
- برای انتخاب گزینه [Close] از دکمه های </> / A/V استفاده کرده و برای اتمام تنظیمات دکمه ENTER (⊙) را فشار دهید.

تغییر نسبت ابعاد صفحه تلویزیون

BD DVD AVCHD MOVIE

- شما می توانید هنگام پخش نسبت ابعاد صفحه تلویزیون را تغییر دهید.
۱. برای نمایش روی صفحه، دکمه INFO/DISPLAY (□) را هنگام پخش فشار دهید.
 ۲. برای انتخاب گزینه [TV Aspect Ratio] از دکمه A/V استفاده کنید.
 ۳. برای انتخاب گزینه دلخواه از دکمه </> استفاده کنید.
 ۴. برای خروج از نمایش روی صفحه دکمه BACK (⏪) را فشار دهید.

توجه !

حتی اگر مقادیر گزینه [TV Aspect Ratio] را در نمایش روی صفحه تغییر دهید، گزینه [TV Aspect Ratio] در منوی [Setup] تغییر نمی کند.

تغییر صفحه کد زیرنویس

MOVIE

- اگر زیرنویس به درستی نمایان نشود، شما می توانید برای رویت صحیح فایل زیرنویس، صفحه کد زیرنویس را تغییر دهید.
۱. برای نمایش روی صفحه، دکمه INFO/DISPLAY (□) را فشار دهید.
 ۲. برای انتخاب گزینه [Code Page] دکمه A/V را فشار دهید.
 ۳. برای انتخاب گزینه کد دلخواه دکمه </> را فشار دهید.



۴. برای خروج از نمایش روی صفحه دکمه BACK (⏪) را فشار دهید.

ضبط دیسک صوتی

شما می توانید یک ترک یا تمامی ترک های صوتی را بر روی دستگاه USB ضبط کنید.

۱. دستگاه ذخیره USB را به پورت USB جلو متصل کنید.

۲. دکمه (OPEN/CLOSE) \blacktriangle را فشار داده و یک دیسک قرار دهید.

برای بسته شدن سینی دیسک دکمه (OPEN/CLOSE) \blacktriangle را فشار دهید.

عمل پخش به طور خودکار آغاز می شود.

۳. برای نمایش منوی گزینه دکمه (INFO/DISPLAY) \square را فشار دهید.

یا

دکمه REC \bullet بر روی کنترل را فشار دهید.

شما می توانید تمامی ترانه های دیسک صوتی را ضبط کنید.

۴. برای انتخاب گزینه [CD Recording] از دکمه \blacktriangle استفاده کنید و دکمه (ENTER) \odot را فشار دهید.

۵. با استفاده از دکمه \blacktriangle تراکی را که می خواهید کپی کنید انتخاب کرده و دکمه (ENTER) \odot را فشار دهید.

برای انتخاب تراک های مورد نظر این مرحله را تکرار کنید.

تمامی تراک های یک دیسک صوتی را

انتخاب کلیه

انتخاب می کند.

گزینه کدگذاری را از منوی ظاهر شونده

انتخاب

انتخاب می کند.

(۱۲۸ کیلوبیت در ثانیه، ۱۹۲ کیلو بیت در ثانیه،

۲۲۰ کیلوبیت در ثانیه یا بدون فشرده سازی)

ضبط را متوقف کرده و به صفحه قبلی باز

ببندید

می گردد.

۶. برای انتخاب گزینه [Start] از دکمه های \blacktriangle استفاده کرده و دکمه (ENTER) \odot را فشار دهید.

۷. برای انتخاب پوشه مقصد جهت کپی شدن از دکمه

\blacktriangle استفاده کنید.

اگر می خواهید پوشه جدید ایجاد کنید، برای انتخاب گزینه [New Folder] از دکمه های \blacktriangle استفاده کرده و سپس دکمه (ENTER) \odot را فشار دهید.

با استفاده از صفحه کلید مجازی یک نام پوشه انتخاب کرده و بر روی گزینه [OK] دکمه (ENTER) \odot را فشار دهید.

۸. برای انتخاب گزینه [OK] از دکمه های \blacktriangle استفاده کرده و برای شروع ضبط دیسک صوتی دکمه (ENTER) \odot را فشار دهید.

اگر می خواهید ضبط دیسک صوتی متوقف شود هنگام که گزینه [Cancel] پرنور است دکمه (ENTER) \odot را فشار دهید.

۹. هنگام اتمام ضبط دیسک صوتی یک پیغام نمایان

می شود. برای بررسی فایل موسیقی ایجاد شده در

پوشه مقصد دکمه (ENTER) \odot را فشار دهید.

توجه

- جدول زیر میانگین زمان ضبط از تراک صوتی ۴ دقیقه ای به یک فایل موزیک با مشخصات ۱۹۲ کیلو بایت در ثانیه را نشان می دهد.

حالت توقف	هنگام پخش
۱/۴ دقیقه	۲ دقیقه

• زمان ضبط داخل جدول تقریبی است.

• زمان ضبط واقعی بر روی دستگاه USB، بستگی به توانایی دستگاه ذخیره USB دارد.

• هنگام ضبط بر روی دستگاه USB از موجود بودن حداقل فضای خالی ۵۰ مگابایتی مطمئن شوید.

• برای انجام ضبط صحیح طول زمان موسیقی باید بیش از ۲۰ ثانیه باشد.

• هنگام ضبط از روی دیسک صوتی دستگاه را خاموش نکرده یا دستگاه USB را بیرون نکشید.

اخطار

قابلیت های ضبط یا کپی این دستگاه فقط برای مصارف شخصی و غیرتجاری است. انجام کپی غیرمجاز از آثار دارای منع تکثیر، از جمله برنامه رایانه ای، فایل ها، آثار تصویری و صوتی منجر به نقض قانون کپی رایت شده و منجر به جرم می گردد. از این دستگاه نباید برای چنین مقاصدی استفاده نمود. شرکت ال جی هیچ گونه مسئولیتی در قبال توزیع یا استفاده از موارد غیرمجاز به منظور استفاده تجاری ندارد.

متعهد بوده و به قوانین کپی

رایت احترام بگذارد.



وقتی آی پاد را در منوی HOME متصل می کنید، دستگاه پخش به طور خودکار عمل پخش را آغاز می کند. یا یک منو برای انتخاب نوع فایل نمایان خواهد شد.



۴. با استفاده از دکمه های </> / </> یک فایل انتخاب و سپس دکمه **ENTER** را فشار دهید تا پخش شود.

بهره مندی از آی پاد بر روی صفحه

۱. آی پاد را متصل کنید.
۲. دکمه **HOME** را فشار دهید.
۳. با استفاده از دکمه های < > گزینه [Movie] یا [Music] را انتخاب کرده و سپس دکمه **ENTER** را فشار دهید.

چنانچه دستگاه دیگری (دیسک یا USB) را متصل کرده اید، آی پاد را در منو انتخاب کنید.

۴. با استفاده از دکمه های </> / </> گزینه مورد نظر را انتخاب و سپس دکمه **ENTER** را فشار دهید تا پخش شود.



شما می توانید با **Power scroll** روی صفحه به راحتی محتوا را جستجو کنید.



Power scroll

توجه !

• اگر زبان روی صفحه آی پاد در حالت چینی ساده انتخاب شده باشد، عملکردها به درستی عمل نخواهند کرد.

پخش آی پاد

شما می توانید از فایل های صوتی / تصویری دستگاه آی پاد لذت ببرید.
برای جزئیات بیشتر پیرامون آی پاد به دفترچه راهنمای آی پاد مراجعه نمایید.

آماده سازی

• برای رویت ویدئوها و تصاویر آی پاد بر روی صفحه تلویزیون.

– از این که اتصال تصویر را از طریق جک VIDEO OUT واقع در پشت این دستگاه برقرار کرده اید اطمینان حاصل نمایید.
حالت ورودی تصویر مناسبی را بر روی تلویزیون انتخاب کنید.

– بسته به آی پاد، Video settings > Videos را انتخاب کنید و سپس خروجی تلویزیون را در دستگاه آی پاد فعال کنید.

برای جزئیات بیشتر پیرامون تنظیمات تصویر، به دفترچه راهنمای آی پاد مراجعه کنید.
– اگر این دستگاه در حالت iPod IN باشد می توانید عکس ها را مشاهده کنید، عکس ها را فقط به

صورت نمایش اسلاید می توان مشاهده نمود. برای مشاهده عکس ها بر روی تلویزیون، باید نمایش اسلاید بر روی آی پاد را شروع کنید. برای جزئیات بیشتر پیرامون نمایش اسلاید به دفترچه راهنمای آی پاد مراجعه شود.

• پیش از اتصال آی پاد، این دستگاه را خاموش کرده و صدای آن را به حداقل برسانید.

۱. محل استقرار آی پاد را در حالی که علامت ▼ رو به پایین است متصل کنید. آی پادتان را بر روی آن قرار دهید. آی پاد را به طور محکم متصل کنید. اگر این دستگاه را روشن کنید، آی پادتان به طور خودکار روشن شده و عمل شارژ آغاز می شود.

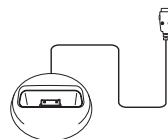

بهره مندی از حالت

توجه!

- وقتی که پیغام خطای "CHECK IPOD" یا "Connected" "iPod model is not supported." نمایان شود :
- یعنی این که آی پاد شما قادر به انجام عملکرد خواسته شده نیست.
- وقتی پیغام خطای "CHECK IPOD" یا "Please update iPod's software." نمایان شود :
- دستگاه آی پاد شما دارای نرم افزار قدیمی بوده ← و باید آن را به آخرین نگارش ارتقاء دهید.
- اگر پیغام خطای "CHECK IPOD" یا پیغام زیر "Please check your iPod." نمایان شود :
- ارتباط بین این دستگاه و دستگاه آی پاد قطع شده است.
- ← دستگاه آی پاد را از این دستگاه جدا کرده و دوباره در محل آی پاد این دستگاه قرار دهید.
- دستگاه آی پاد شما درست متصل نشده است.
- این دستگاه، آی پاد شما را به عنوان یک دستگاه ناشناس شناسایی کرده است.
- آی پاد شما از شارژ کمی برخوردار است.
- ← باتری آن نیاز به شارژ دارد.
- ← چنانچه شارژ باتری آی پاد خیلی تحلیل رفته باشد، به زمان شارژ بیشتری نیاز دارد.
- بسته به نوع آی پاد، سازگاری با آی پاد شما ممکن است متفاوت باشد.
- آی پاد لمسی و آیفون از لحاظ عملکرد متفاوت از آی پاد می باشند. برای استفاده آنها با این دستگاه نیاز به کنترل بیشتری دارید. (به عنوان مثال "slide to unlock").
- چنانچه می خواهید از عملکردی چون برقراری تماس، ارسال یا دریافت پیامک، غیره بر روی آی پاد تاچ یا آیفون استفاده کنید، آن را از محل اتصال آی پاد (داک) جدا کرده و سپس استفاده کنید.
- بسته به نگارش نرم افزار آی پاد، احتمال این که آی پاد شما با این دستگاه قابل کنترل نباشد هست. توصیه می کنیم از آخرین نگارش نرم افزار استفاده کنید.
- کیفیت تصویر بستگی به منابع ویدیوی آی پادتان دارد.
- در صورت داشتن مشکل با آی پاد، لطفاً از تارنمای www.apple.com/support/ipod دیدن کنید.

شما می توانید با استفاده از دستگاه کنترل از راه دور ارائه شده و دکمه های روی آی پاد، آی پادتان را کنترل کنید.

۱. محل استقرار آی پاد را در حالی که علامت ▼

رو به پایین است متصل کنید. آی پادتان را بر روی آن قرار دهید. آی پاد را به طور محکم متصل کنید. اگر این دستگاه را روشن کنید، آی پادتان به طور خودکار روشن شده و عمل شارژ آغاز می شود.

۲. برای انتخاب حالت ورودی آی پاد دکمه RADIO&INPUT را فشار دهید.

یک گزینه در منو انتخاب می کند.	⏪ / ⏩ / ⏴ / ⏵
پخش را آغاز می کند.	▶ / ENTER
برای توقف موقت پخش. برای از سرگیری پخش، دکمه ▶ (PLAY) را دوباره فشار دهید.	
حرکت سریع رو به جلو یا رو به عقب یک ترانه.	⏪ / ⏩
رد کردن ترانه به سمت جلو یا عقب (پرش).	⏮ / ⏭
برای انتخاب حالت تکرار دلخواه : تراک ، همه ، خاموش (بدون علامت).	REPEAT

عملکردهای رادیو

از این که آنتن متصل است اطمینان حاصل کنید.
(به صفحه ۲۳ مراجعه شود).

گوش کردن به رادیو

۱. دکمه RADIO&INPUT را فشار دهید تا عبارت (FM/AM) در صفحه نمایش نمایان شود.

آخرین ایستگاه دریافتی تنظیم خواهد شد.

۲. دکمه TUNING(-/+) را به مدت ۲ ثانیه فشار دهید تا علامت فرکانس شروع به تغییر کند. سپس آن را رها کنید. وقتی دستگاه در یک ایستگاه تنظیم شود عمل جستجو متوقف خواهد شد. یا دکمه TUNING(-/+) را چندین بار فشار دهید.

تنظیم ایستگاه های رادیویی

شما می توانید ۵۰ ایستگاه برای FM/AM تنظیم کنید. پیش از تنظیم از کم بودن صدا اطمینان حاصل کنید.

۱. دکمه RADIO&INPUT را فشار دهید تا عبارت

TUNER(FM/AM) در صفحه نمایش نمایان شود.

۲. با استفاده از دکمه TUNING(-/+) فرکانس مورد نظر را انتخاب کنید.

۳. دکمه ENTER (⊙) را فشار دهید تا یک شماره از قبل تنظیم شده در صفحه نمایش چشمک بزند.

۴. برای انتخاب شماره مورد نظر دکمه PRESET(-/+) را فشار دهید.

۵. دکمه ENTER (⊙) را فشار دهید.

ایستگاه ذخیره می شود.

۶. برای ذخیره کردن سایر ایستگاه ها مراحل ۲ تا ۵ را تکرار کنید.

حذف ایستگاه های ذخیره شده

۱. برای انتخاب یک شماره ایستگاه تنظیم شده جهت حذف دکمه PRESET (-/+) را فشار دهید.

۲. دکمه CLEAR را فشار دهید، شماره تنظیم شده در صفحه نمایش چشمک خواهد زد.

۳. دکمه CLEAR را دوباره فشار دهید تا شماره انتخاب شده حذف گردد.

حذف تمامی ایستگاه های ذخیره شده

۱. دکمه CLEAR را به مدت ۲ ثانیه فشار دهید.

عبارت "ERASE ALL" بر روی صفحه نمایش چشمک خواهد زد.

۲. دکمه CLEAR را فشار دهید تا تمامی ایستگاه های رادیویی ذخیره شده پاک شوند.

تقویت گیرندگی FM

دکمه B (آبی) (MONO/STEREO) بر روی دستگاه

کنترل از راه دور فشار دهید. رادیو از حالت استریو به مونو تغییر کرده و گیرندگی بهتر می شود.

استفاده از ممتاز

استفاده از برنامه های LG

می توانید از طریق اینترنت از خدمات برنامه های LG بر روی این پخش کننده استفاده کنید. می توانید از فروشگاه برنامه های LG، برنامه های مختلف را به آسانی پیدا کرده و دانلود کنید.

بسته به ناحیه، سرویس برنامه برنامه LG ممکن است برای لحظاتی در دسترس نباشد. برای چنین مناطقی، سرویس برنامه LG بعداً با به روزرسانی نرم افزاری گشوده خواهد شد.

۱. اتصال شبکه و تنظیمات آن را بررسی کنید (صفحه ۲۶-۳۰)
۲. دکمه HOME (🏠) را فشار دهید.
۳. [برنامه های LG] را با استفاده از </> انتخاب کنید و ENTER (⊙) را فشار دهید.



۴. با استفاده از </> یک دسته بندی را انتخاب کنید و ENTER (⊙) را فشار دهید.
۵. با استفاده از </> یک برنامه انتخاب کنید و ENTER (⊙) را فشار دهید تا اطلاعات نمایش داده شود.
۶. وقتی که آیکن [نصب] پررنگ است ENTER (⊙) را فشار دهید. این برنامه بر روی پخش کننده نصب خواهد شد.
- برای نصب برنامه بر روی پخش کننده، کاربر باید وارد سیستم شود. برای اطلاعات بیشتر در مورد ورود به سیستم، به صفحه ۵۹ مراجعه کنید.
۷. دکمه زرد رنگ (Y) را فشار دهید تا صفحه [برنامه های من] نشان داده شود.
۸. برنامه نصب شده را انتخاب کنید و ENTER (⊙) را فشار دهید تا اجرا شود.

توجه !

برای نصب برنامه پولی، باید عضو پولی باشید. برای کسب اطلاعات بیشتر به www.lgappstv.com مراجعه کنید.

با استفاده از قابلیت ممتاز می توانید از خدمات گوناگون اینترنت استفاده کنید.

۱. اتصال شبکه و تنظیمات را بررسی کنید. (صفحه ۲۶-۳۰)
۲. دکمه HOME (🏠) را فشار دهید.
۳. با استفاده از دکمه های </> گزینه [ممتاز] را انتخاب کرده و دکمه ENTER (⊙) را فشار دهید.



۴. با استفاده از دکمه های </> یک گزینه انتخاب کنید و دکمه ENTER (⊙) را فشار دهید.

توجه !

- برای اطلاعات بیشتر پیرامون هر یک از خدمات با ارایه کننده آن خدمات تماس گرفته یا از پیوند پشتیبانی آن خدمات استفاده کنید.
- محتوای خدمات ممتاز و اطلاعات مربوط به خدمات قابل تغییر است. برای اطلاعات به روز رسانی شده به تارنمای هر یک از خدمات مراجعه کنید.
- استفاده از قابلیت های ممتاز از طریق اتصال شبکه بی سیم، می تواند منجر به افت سرعت به دلیل تداخل دستگاه های خانگی که از امواج رادیویی استفاده می کنند، شود.
- وقتی برای اولین بار به عملکرد [ممتاز] یا [برنامه های LG] دسترسی پیدا می کنید، تنظیمات کشور فعلی ظاهر می شود.
- برای تغییر تنظیمات کشور، گزینه [ویرایش] را انتخاب و دکمه ENTER (⊙) را فشار دهید.

مدیریت برنامه های من

در منوی [برنامه های من] می توانید برنامه نصب شده را جابجا کرده یا حذف کنید.

جابجایی برنامه

۱. یک برنامه انتخاب کنید، و دکمه سبز رنگ (G) را فشار دهید تا گزینه ها نمایش داده شود.
۲. از \wedge / \vee استفاده کنید تا [جابجایی] را انتخاب کنید و **ENTER (⊙)** را فشار دهید.
۳. با استفاده از $\wedge / \vee / < / >$ موقعیتی که می خواهید به آن جابجا شوید را انتخاب کنید و **ENTER (⊙)** را فشار دهید.

حذف یک برنامه

۱. یک برنامه انتخاب کنید، و دکمه سبز رنگ (G) را فشار دهید تا گزینه ها نمایش داده شود.
۲. از \wedge / \vee استفاده کنید تا [حذف] را انتخاب کنید و **ENTER (⊙)** را فشار دهید.
۳. از $< / >$ استفاده کنید تا [بلی] را انتخاب کنید و **ENTER (⊙)** را فشار دهید تا تایید کنید.

ورود به سیستم

برای استفاده از قابلیت [برنامه های LG] باید وارد اشتراک خود شوید.

۱. در صفحات [برنامه های LG] یا [برنامه های من] دکمه قرمز رنگ (R) را فشار دهید.
 ۲. با استفاده از صفحه کلید مجازی، قسمت [نام کاربری] و [رمز عبور] را پر کنید.
- اگر اشتراک ندارید، دکمه قرمز رنگ (R) را فشار دهید تا ثبت نام کنید.
۳. از $\wedge / \vee / < / >$ استفاده کنید تا [تایید] را انتخاب کنید و **ENTER (⊙)** را فشار داده تا وارد اشتراک شوید.
- اگر کادر تایید [ورود به سیستم خودکار] را علامت زده باشید، شناسه و رمز عبور تان بخاطر سپرده می شود و بدون وارد کردن آنها، بطور خودکار وارد سیستم می شوید.

توجه !

- اگر می خواهید وارد اشتراک دیگری شوید، دکمه قرمز رنگ (R) را در صفحه [برنامه های LG] یا [برنامه های من] فشار داده و گزینه [تغییر کاربر] را انتخاب کنید.
- برای مشاهده اطلاعات اشتراک و برنامه های خود، دکمه قرمز رنگ (R) در صفحه [برنامه های LG] یا [برنامه های من] را فشار داده و گزینه [تنظیم حساب] را انتخاب کنید.

عیب یابی

کلی

علت و راه حل	ایراد
<ul style="list-style-type: none"> • دو شاخه را در پریز دیواری محکم کنید. 	دستگاه روشن نمی شود.
<ul style="list-style-type: none"> • یک دیسک قابل پخش قرار دهید. (نوع دیسک، سیستم رنگ و کد منطقه ای را بررسی کنید). • طرف قابل پخش دیسک را به سمت پایین قرار دهید. • دیسک را تمیز کنید. • عملکرد رده بندی را لغو کرده یا سطح آن را تغییر دهید. 	دستگاه عمل پخش را آغاز نمی کند.
<ul style="list-style-type: none"> • قابلیت زوایای متعدد بر روی دی وی دی در حال پخش، ضبط نشده است. 	زوایه قابل تغییر نیست.
<ul style="list-style-type: none"> • فایل ها با فرمتی که دستگاه قادر به پخش آن است ضبط نشده اند. • دستگاه قادر به پشتیبانی از کدگذاری فایل فیلم نیست. 	قادر به پخش فایل های فیلم، عکس یا موسیقی نیست.
<ul style="list-style-type: none"> • دستگاه کنترل از راه دور به طرف حس گر گیرنده دستگاه نیست. • دستگاه کنترل از راه دور فاصله زیادی با دستگاه دارد. • مانعی بر سر راه دستگاه کنترل از راه دور و دستگاه وجود دارد. • باتری های دستگاه کنترل از راه دور فرسوده شده اند. 	دستگاه کنترل از راه دور به درستی کار نمی کند.
<p>شما می توانید دستگاه را به روش زیر ری ست کنید.</p> <p>۱. دکمه POWER را به مدت ۵ ثانیه فشار دهید. این عمل باعث خاموش و روشن شدن دستگاه می شود.</p> <p>۲. سیم برق را از پریز بیرون بکشید، پس از ۵ ثانیه آن را دوباره به پریز وصل کنید.</p>	دستگاه به برق متصل است اما روشن یا خاموش نمی شود.
	دستگاه به طور عادی کار نمی کند.

ایراد	علت و راه حل
قابلیت BD-LIVE عمل نمی کند.	<ul style="list-style-type: none"> دستگاه ذخیره USB متصل شده دارای فضای کافی نیست. دستگاه ذخیره USB با حداقل ظرفیت آزاد ۱ گیگابایت متصل کنید. از این که دستگاه به طور صحیح به شبکه محلی متصل شده است و قادر به دستیابی به اینترنت است اطمینان حاصل کنید. (صفحه ۲۶-۳۰) سرعت پهنای باند شما به اندازه کافی برای استفاده از قابلیت های سریع نیست. با ISP تان تماس بگیرید و توصیه می شود سرعت پهنای باندتان را افزایش دهید. در منوی {تنظیم} گزینه [BD-LIVE connection] در حالت [Prohibited] تنظیم شده است. این گزینه را در حالت [Permitted] تنظیم کنید.
پوشه یا فایل های به اشتراک گذارده رایانه یا سرورتان در منوی [Home Link] نمایان نیست.	<ul style="list-style-type: none"> نرم افزار دیوار آتشین یا آنتی ویروس بر روی سرورتان در حال کار است. نرم افزار دیوار آتشین یا آنتی ویروس در حال کار بر روی رایانه یا سرور را خاموش کنید. دستگاه پخش به شبکه محلی که رایانه یا سرورتان متصل است، وصل نشده است.
دستگاه پخش قادر به ارتباط با اکسس پوینت یا روتر لن بی سیم نیست.	<ul style="list-style-type: none"> ارتباط بی سیم ممکن است به دلیل دستگاه های خانگی که از فرکانس های رادیویی استفاده می کنند، مختل شده باشد. دستگاه پخش را دور کنید.
اکسس پوینت در فهرست نام اکسس پوینت نمایان نمی شود.	<ul style="list-style-type: none"> اکسس پوینت یا روتر لن بی سیم ممکن است SSID را ارسال نکنند. اکسس پوینت را درحالتی تنظیم کنید که از طریق رایانه SSID را ارسال کند. دستگاه شبکه نظیر اکسس پوینت ممکن است با دامنه فرکانس موجود و کانالی که این دستگاه پخش پشتیبانی می کند، تنظیم نشده باشد. دامنه فرکانس و کانال مربوط به تنظیمات دستگاه شبکه را دوباره تنظیم کنید.

تصویر

علت و راه حل	ایراد
<ul style="list-style-type: none"> • حالت ورودی تصویر مناسب بر روی تلویزیون را انتخاب کنید تا تصویر بر روی صفحه تلویزیون نمایان شود. • اتصال تصویر را محکم کنید. • در منوی {تنظیم} گزینه [HDMI Color Setting] را بررسی کنید که در حالت درست باشد تا اتصال تصویرتان برقرار گردد. • ممکن است تلویزیون تان قادر به پشتیبانی از وضوح تنظیم شده دستگاه پخش نباشد. وضوح را تغییر دهید تا تصویر نمایان شود. • جک HDMI OUT دستگاه پخش به یک دستگاه DVI که از محافظت از کپی رایب پشتیبانی نمی‌کند متصل شده است. 	تصویری در کار نیست.
<ul style="list-style-type: none"> • سیستم رنگ دیسک در حال پخش با سیستم رنگ تلویزیون تطابق ندارد. • وضوحی را که تلویزیون تان پشتیبانی می‌کند تنظیم کنید. 	تصویر با برفک همراه است.
<ul style="list-style-type: none"> • با کابل HDMI (نگارش ۱/۳ یا بالاتر) دستگاه پخش را به تلویزیون متصل کنید. • ممکن است تلویزیون از فرمت HDMI ۱/۴ سه بعدی پشتیبانی نکند. • گزینه [3D Mode] در منوی {تنظیم} در حالت خاموش است. این گزینه را روشن کنید. 	دیسک سه بعدی بلو - ری در حال پخش است اما پخش سه بعدی در کار نیست.

صدا

علت و راه حل	ایراد
<ul style="list-style-type: none"> • دستگاه در حالت اسکن، حرکت آهسته یا مکث است. • حجم صدا کم است. • اتصال کابل بلندگو را بررسی کنید. (صفحه ۱۹) 	صدایی در کار نبوده و یا مخدوش است.

پشتیبانی مشتری

شما می‌توانید به منظور بالاتر بردن عملکرد دستگاه یا افزودن قابلیت‌های جدید، دستگاه پخش تان را با استفاده از آخرین نرم‌افزار ارتقاء دهید. به منظور دریافت آخرین نرم‌افزار این دستگاه پخش (در صورت موجود بودن) لطفاً از تارنمای <http://lgservice.com> دیدن کنید یا با مرکز خدمات مشتریان ال جی الکترونیکس تماس بگیرید.

اطلاعیه نرم‌افزار منبع آزاد

برای دریافت کد منبع مربوطه درپوشش GPL, LGPL, MPL و سایر امتیازات منبع آزاد، لطفاً از تارنمای <http://opensource.lge.com> دیدن کنید. تمامی عبارات به کار رفته پیرامون امتیاز، ساقط شدن ضمانت و مطالب پیرامون کپی‌رایت با کد منبع برای دانلود موجود هستند.

تنظیم دستگاه کنترل از راه دور

شما می توانید با استفاده از کنترل تعبیه شده، تلویزیون را به کار بیندازید.

در صورتی که تلویزیون در فهرست زیر موجود است، کد کارخانه سازنده را وارد نمایید.

۱. ضمن فشار دکمه (TV POWER) با استفاده از دکمه اعداد کد سازنده تلویزیون را وارد نمایید. (به جدول زیر مراجعه نمایید).

شماره کد	کارخانه
1(Default), 2	LG
1, 3, 4	Zenith
1, 2	GoldStar
6, 7	Samsung
8, 9	Sony
4	Hitachi

۲. برای پایان تنظیمات دکمه (TV POWER) را رها کنید.

با توجه به تلویزیون ممکن است حتی پس از وارد کردن کد کارخانه برخی از دکمه ها یا تمامی آنها کار نکنند.

هنگام تعویض باتری شماره کد به وضعیت پیش فرض باز می گردد. کد صحیح را دوباره وارد کنید.

کنترل تلویزیون با استفاده از کنترل از راه دور تعبیه شده

شما می توانید با استفاده از دکمه های زیر تلویزیون را کنترل کنید.

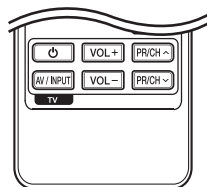

با فشار	می توانید
1 (TV POWER)	تلویزیون را روشن یا خاموش می کند.
AV/INPUT	منبع تلویزیون را بین حالت تلویزیون و سایر حالت ها تغییر می دهد.
PR/CH	کانال های ذخیره شده را به بالا یا پایین جستجو می کند.
VOL +/-	صدای تلویزیون را تنظیم می کند.

توجه !

بسته به دستگاه متصل شده، ممکن است برخی از دکمه ها کار نکنند.

ارتقاء نرم افزار شبکه

اعلام به روز رسانی شبکه

هرچند وقت یک بار، بهبودهای عملکرد و / یا قابلیت های اضافه یا خدمات دیگر ممکن است برای دستگاه موجود باشد که به شبکه خانگی باند عریض متصل می شوند. در صورت موجود بودن نرم افزار جدید و اتصال دستگاه به شبکه خانگی باند عریض، دستگاه مطابق زیر به روز رسانی را به شما اطلاع می دهد.

گزینه ۱:

۱. وقتی دستگاه پخش را روشن می کنید، منوی به روز رسانی بر روی صفحه نمایان می شود.
۲. برای انتخاب گزینه دلخواه از دکمه </> استفاده کرده و سپس دکمه (⊙) ENTER را فشار دهید.



[OK]

ارتقاء نرم افزار آغاز می شود.

[لغو]

منوی ارتقاء خارج شده و در روشن شدن بعدی دستگاه نشان داده می شود.

[پنهان]

از منوی به روز رسانی خارج شده و تا نرم افزار بعدی در سرور به روز رسانی بارگذاری نشود، نشان داده نخواهد شد.

گزینه ۲:

چنانچه ارتقاء نرم افزار از سرور به روز رسانی امکان پذیر باشد، در پایین منوی Home علامت Software [بروز رسانی] نمایان می شود. برای شروع روند به روز رسانی دکمه آبی رنگ را فشار دهید.

ارتقاء نرم افزار

شما می توانید به منظور بهبود عملکرد دستگاه و / یا افزودن قابلیت های جدید با استفاده از آخرین نرم افزار این دستگاه پخش را ارتقاء دهید. شما می توانید با اتصال مستقیم دستگاه به سرور به روز رسانی نرم افزار، نرم افزار را به روز رسانی کنید.

ⓘ اخطار

- پیش از به روز رسانی نرم افزار در دستگاه پخش، دیسک را از دستگاه خارج کرده و یا دستگاه USB را از آن جدا کنید.
- پیش از ارتقاء نرم افزار در دستگاه پخش، دستگاه را خاموش و آن را دوباره روشن کنید.
- در طول فرآیند ارتقاء نرم افزار، دستگاه را خاموش نکرده یا سیم برق آن را از پریز بیرون نکشید یا هیچ دکمه ای را فشار ندهید.
- برای لغو به روز رسانی، دستگاه را خاموش و آن را روشن کنید.
- این دستگاه قابل ارتقاء به نرم افزارهای نگارش پیشین نیست.

۱. اتصال شبکه و تنظیمات را بررسی کنید. (صفحه ۲۶-۳۰)
۲. در منوی [تنظیم] گزینه [نرم افزار] را انتخاب کرده و دکمه (⊙) ENTER را فشار دهید.
۳. گزینه [بروز رسانی] را انتخاب و سپس دکمه (⊙) ENTER را فشار دهید.

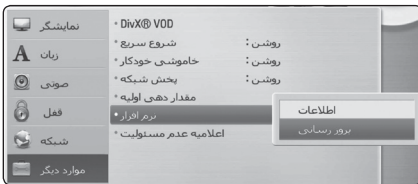

دستگاه پخش جدیدترین به روز رسانی را بررسی خواهد کرد.

ⓘ توجه

- ضمن بررسی برای روند پایان ارتقاء دکمه (⊙) ENTER را فشار دهید.
- در صورتی که هیچ فایل به روز رسانی موجود نباشد، پیغام به روز رسانی جدید پیدا نشد. نمایان می شود.
- برای بازگشت به [منوی خانه] دکمه (⊙) ENTER را فشار دهید.

۴. اگر نگارش جدیدتری موجود باشد، پیغام آیا می‌خواهید به روز رسانی کنید؟ نمایان می‌شود.

۵. برای دانلود آپدیت، گزینه [OK] را انتخاب کنید. (با انتخاب گزینه [لغو]، آپدیت پایان خواهد یافت).

⚠️ **اخطار**

در هنگام به روز رسانی نرم افزار، دستگاه را خاموش نکنید.

! **توجه**

چنانچه نرم افزار حاوی به روز رسانی درایور باشد، سینی دیسک در هنگام به روز رسانی بیرون خواهد آمد.

۶. با پایان یافتن به روز رسانی دستگاه پیغام اتمام بروزآوری. نمایان شده و دستگاه پس از ۵ ثانیه خاموش خواهد شد.

۷. دستگاه را روشن کنید. اکنون سیستم با نگارش جدید نرم افزاری شروع به کار می‌کند.

! **توجه**

با توجه به شرایط اینترنت محل شما، عملکرد به روز رسانی نرم افزار ممکن است به درستی عمل نکند. در چنین مواقعی شما می‌توانید جدیدترین نرم افزار را از مراکز خدمات مجاز گلدیران دریافت کرده و سپس دستگاه پخش تان را آپدیت نمایید. به "پشتیبانی مشتری" در صفحه ۶۳ مراجعه شود.

در مورد شرایط برنامه نسخه خانگی نرو

نصب برنامه نسخه خانگی نرو

برنامه نسخه خانگی نرو عبارت است از نرم افزاری برای به اشتراک گذاردن فیلم، موسیقی و فایل های عکس ذخیره شده در رایانه تان به این دستگاه پخش به عنوان سرور رسانه دیجیتال سازگار با DLNA.

توجه!

- دیسک برنامه خانگی نرو برای رایانه ها طراحی شده است و نباید در این دستگاه پخش یا دستگاهی به جز رایانه قرار گیرد.
- دیسک نرم افزار خانگی نرو ارائه شده با این دستگاه نگارش ویژه ای برای اشتراک گذاری فایل ها و پوشه ها به این دستگاه پخش است.
- نرم افزار خانگی نرو ارائه شده از عملکردهای زیر پشتیبانی نمی کند: ارسال کد، دستگاه UI، کنترل تلویزون، خدمات اینترنت و Apple iTunes
- این دفترچه راهنما عملکردهای نسخه انگلیسی نرم افزار خانگی نرو را شرح می دهد. با مراجعه به عملیات های واقعی نگارش زبان مورد نظرتان آنها را دنبال کنید.

- پیش از نصب برنامه نرو، شرایط رایانه را از لحاظ تطابق با موارد زیر بررسی نمایید.
- ویندوز ایکس پی (سرویس پک دو یا بالاتر)، ویندوز ویستا (بدون نیاز به سرویس پک)، ویندوز ایکس پی نگارش مرکز رسانه ۲۰۰۵ (سرویس پک دو یا بالاتر)، ویندوز سرور ۲۰۰۳.
- ویندوز ویستا نگارش ۶۴ بیت (قابل استفاده در حالت ۳۲ بیت)
- Windows® 7 نسخه ۴۶بیتی (برنامه در حالت ۳۲بیتی اجرا می شود)
- فضای مورد نیاز: ۲۰۰ مگابایت برای نصب معمولی نسخه نرو.
- پردازنده ۱/۲ گیگاهرتز اینتل پنتیوم ۲ یا AMD سمپرون ۲۲۰۰.
- حافظه: ۲۵۶ مگابایت رم.
- کارت تصویر با حداقل حافظه ۳۲ مگابایت حداقل وضوح ۸۰۰ × ۶۰۰ پیکسل، و تنظیمات رنگ ۱۶ بیت.
- جستجوگر اینترنتی نگارش ۶ یا بالاتر.
- برنامه DirectX® 9.0c نگارش ۳۰ (آگوست ۲۰۰۶) یا بالاتر
- محیط شبکه: ۱۰۰ مگابایت اترنت.
- رایانه تان را روشن کرده و لوح فشرده برنامه نرو را WLAN (IEEE 802.11a/b/g/n)
- در درایو رایانه تان قرار دهید. نمای نصب نمایان شده و مراحل نصب را به صورت ساده و سریع به شما می گوید. برای نصب برنامه نسخه خانگی نرو به روش زیر عمل کنید:
- ۱. تمامی برنامه های ویندوز مایکروسافت را بسته و از نرم افزار ضد ویروس خارج شوید.
- ۲. لوح فشرده برنامه نسخه خانگی نرو را در درایو دیسک کامپیوتر قرار دهید.
- ۳. بروی گزینه [Nero MediaHome 4 Essential] کلیک کنید. مرحله نصب آماده شده و نمای نصب نمایان می شود.
- ۴. برای نمایش صفحه وارد کردن شماره سریال دکمه [Next] را کلیک کنید. برای حرکت به مرحله بعد گزینه [Next] را کلیک کنید.
- ۵. اگر با تمامی شرایط موافق هستید کادر محاوره ای [I accept the License Condition] کلیک کرده و سپس بروی [Next] کلیک کنید. نصب بدون این توافق نامه امکان پذیر نیست.
- ۶. برای گزینه [Typical] کلیک کرده و سپس [Next] را کلیک کنید. روند نصب آغاز می شود.

اشتراک گذاری فایل ها و پوشه ها

- در رایانه تان باید پوشه حاوی فایل، موسیقی و عکس را جهت پخش آنها با استفاده از قابلیت های [Home Link] تقسیم کنید.
- این قسمت به شما روند انتخاب پوشه های تقسیم شده را بر روی رایانه تان توضیح می دهد.
۱. بر روی علامت "Nero MediaHome 4 Essentials" در صفحه دکستاپ دوبار کلیک کنید.
 ۲. بر روی علامت [Network] در سمت چپ کلیک کرده و در قسمت [Network name] نام شبکه تان را وارد کنید. نام شبکه ای را که وارد کرده اید توسط رایانه تان شناسایی خواهد شد.
 ۳. بر روی علامت [Shares] در سمت چپ کلیک کنید.
 ۴. بر روی زبانه [Local Folders] در صفحه کلیک کنید.
 ۵. برای باز شدن پنجره [Browse Folder] بر روی علامت [Add] کلیک کنید.
 ۶. پوشه حاوی فایل هایی که می خواهید تقسیم کنید، انتخاب نمایید. پوشه انتخاب شده به فهرست پوشه های تقسیم شده افزوده می شود.
 ۷. برای شروع سرور بر روی علامت [Start Server] کلیک کنید.

۷. اگر با تمامی شرایط موافق هستید کادر محاوره ای [I accept the License Condition] کلیک کرده و سپس بر روی [Next] کلیک کنید. نصب بدون این توافق نامه امکان پذیر نیست.
۸. برای گزینه [Typical] کلیک کرده و سپس [Next] را کلیک کنید. روند نصب آغاز می شود.
۹. اگر می خواهید در مجموع اطلاعات ی نام سهیم باشید کادر را بررسی کرده و دکمه [Next] را کلیک کنید.
۱۰. برای اتمام نصب بر روی دکمه [Exit] کلیک کنید.

توجه !

- چنانچه پوشه ها یا فایل های تقسیم شده در دستگاه پخش نمایان نشوند، در زبانه [Local Folders] پوشه را کلیک کرده و در دکمه [More] بر روی [Rescan Folder] کلیک کنید.
- برای اطلاعات بیشتر و ابزار نرم افزار از تارنمای www.nero.com دیدن کنید.

کد های منطقه

از لیست زیر کد منطقه را بیابید.

منطقه	کد	منطقه	کد	منطقه	کد	منطقه	کد
Afghanistan	AF	Fiji	FJ	Monaco	MC	Singapore	SG
Argentina	AR	Finland	FI	Mongolia	MN	Slovak Republic	SK
Australia	AU	France	FR	Morocco	MA	Slovenia	SI
Austria	AT	Germany	DE	Nepal	NP	South Africa	ZA
Belgium	BE	Great Britain	GB	Netherlands	NL	South Korea	KR
Bhutan	BT	Greece	GR	Antilles	AN	Spain	ES
Bolivia	BO	Greenland	GL	New Zealand	NZ	Sri Lanka	LK
Brazil	BR	Hong Kong	HK	Nigeria	NG	Sweden	SE
Cambodia	KH	Hungary	HU	Norway	NO	Switzerland	CH
Canada	CA	India	IN	Oman	OM	Taiwan	TW
Chile	CL	Indonesia	ID	Pakistan	PK	Thailand	TH
China	CN	Israel	IL	Panama	PA	Turkey	TR
Colombia	CO	Italy	IT	Paraguay	PY	Uganda	UG
Congo	CG	Jamaica	JM	Philippines	PH	Ukraine	UA
Costa Rica	CR	Japan	JP	Poland	PL	United States	US
Croatia	HR	Kenya	KE	Portugal	PT	Uruguay	UY
Czech Republic	CZ	Kuwait	KW	Romania	RO	Uzbekistan	UZ
Denmark	DK	Libya	LY	Russian Federation	RU	Vietnam	VN
Ecuador	EC	Luxembourg	LU	Saudi Arabia	SA	Zimbabwe	ZW
Egypt	EG	Malaysia	MY	Senegal	SN		
El Salvador	SV	Maldives	MV				
Ethiopia	ET	Mexico	MX				

فهرست کد زبان

برای وارد کردن زبان دلخواه به منظور تنظیمات اولیه: صدای دیسک، زیرنویس دیسک و منوی دیسک از لیست زیر استفاده کنید.

زبان	کد	زبان	کد	زبان	کد	زبان	کد
Afar	6565	French	7082	Lithuanian	7684	Sindhi	8368
Afrikaans	6570	Frisian	7089	Macedonian	7775	Singhalese	8373
Albanian	8381	Galician	7176	Malagasy	7771	Slovak	8375
Ameharic	6577	Georgian	7565	Malay	7783	Slovenian	8376
Arabic	6582	German	6869	Malayalam	7776	Spanish	6983
Armenian	7289	Greek	6976	Maori	7773	Sudanese	8385
Assamese	6583	Greenlandic	7576	Marathi	7782	Swahili	8387
Aymara	6588	Guarani	7178	Moldavian	7779	Swedish	8386
Azerbaijani	6590	Gujarati	7185	Mongolian	7778	Tagalog	8476
Bashkir	6665	Hausa	7265	Nauru	7865	Tajik	8471
Basque	6985	Hebrew	7387	Nepali	7869	Tamil	8465
Bengali; Bangla	6678	Hindi	7273	Norwegian	7879	Telugu	8469
Bhutani	6890	Hungarian	7285	Oriya	7982	Thai	8472
Bihari	6672	Icelandic	7383	Panjabi	8065	Tonga	8479
Breton	6682	Indonesian	7378	Pashto, Pushto	8083	Turkish	8482
Bulgarian	6671	Interlingua	7365	Persian	7065	Turkmen	8475
Burmese	7789	Irish	7165	Polish	8076	Twi	8487
Byelorussian	6669	Italian	7384	Portuguese	8084	Ukrainian	8575
Chinese	9072	Japanese	7465	Quechua	8185	Urdu	8582
Croatian	7282	Kannada	7578	Rhaeto-Romance		Uzbek	8590
Czech	6783	Kashmiri	7583		8277	Vietnamese	8673
Danish	6865	Kazakh	7575	Rumanian	8279	Volapük	8679
Dutch	7876	Kirghiz	7589	Russian	8285	Welsh	6789
English	6978	Korean	7579	Samoan	8377	Wolof	8779
Esperanto	6979	Kurdish	7585	Sanskrit	8365	Xhosa	8872
Estonian	6984	Laothian	7679	Scots Gaelic	7168	Yiddish	7473
Faroese	7079	Latin	7665	Serbian	8382	Yoruba	8979
Fiji	7074	Latvian, Lettish	7686	Serbo-Croatian	8372	Zulu	9085
Finnish	7073	Lingala	7678	Shona	8378		



تولید شده تحت امتیاز ایالت متحده . DTS عبارت
است از علامت ضبط شده تجاری و آرم های DTS ،
نماد، DTS-HD و DTS-HD Master Audio علامت تجاری
شرکت DTS است. تمامی حقوق محفوظ است.



DLNA و آرم DLNA CERTIFIED و DLNA علامت تجاری،
نشان های خدمات یا نشان های مجوز و سایر شبکه
دیجیتال هستند.



آرم Wi-Fi CERTIFIED نماد تصدیق Wi-Fi Alliance
است.



علامت Wi-Fi Protected Setup نماد تجاری پیوستگی
Wi-Fi است.

x.v.Colour علامت تجاری شرکت سونی است.



AVCHD و آرم AVCHD علامت تجاری صنایع پاناسونیک
و سونی هستند.



DivX علامت تجاری شرکت DivX و تحت امتیاز آن است.

علائم تجاری و امتیازها



BD-LIVE, Blu-ray 3D, Blu-ray Disc, Blu-ray
BONUSVIEW عبارتند از علامت تجاری انجمن
دیسک بلو - ری.



DVD عبارت است از آرم تجاری فرمت دی وی دی



جاوا و تمامی علائم تجاری مربوط به جاوا و آرم ها
و علائم تجاری یا علائم تجاری ثبت شده Sun
Microsystems در ایالت متحده و سایر کشورها هستند.



HDMI ، آرم HDMI و High-Definition Multimedia
Interface علامت تجاری یا علائم تجاری ثبت شده هستند.



ساخته شده تحت امتیاز لابراتوارهای دالبی.
دالبی و نماد DD علامت تجاری لابراتوارهای دالبی
هستند.

وضوح خروجی تصویر

وقتی محتوای معمولی (عدم محافظت از کپی) در حال پخش است

خروجی تصویر وضوح	HDMI OUT	COMPONENT VIDEO OUT	
		HDMI وصل است	HDMI قطع است
576i	576p	576i	
576p	576p	576p	
720p	720p	720p	
1080i	1080i	1080i	
1080p/24 Hz	1080p / 24 Hz	576i	1080i
1080p / 50 Hz	1080p / 50 Hz	576i	1080i

وقتی محتوای محافظت از کپی در حال پخش است

خروجی تصویر وضوح	HDMI OUT	COMPONENT VIDEO OUT	
		576i	576p
576p	576p	576i	
720p	720p	576i	
1080i	1080i	576i	
1080p/24 Hz	1080p / 24 Hz	576i	
1080p / 50 Hz	1080p / 50 Hz	576i	

اتصال خروجی تصویر کامپوننت

دیسک بلو ری، تصویر دی وی دی بر روی خروجی آنالوگ ارتقاء (آپ اسکیل) نمی یابد.

اتصال خروجی تصویر

وضوح جک خروجی تصویر همواره با وضوح 576i پخش می شود.

اتصال خروجی HDMI

- اگر وضوح را به طور دستی انتخاب کنید و سپس به جک HDMI تلویزیون متصل کنید و تلویزیون آن را دریافت نکند، تنظیمات وضوح در حالت {خودکار} تنظیم می شود.
- اگر وضوحی را انتخاب کنید که تلویزیون تان آن را نپذیرد، پیغام اخطار نمایان خواهد شد. پس از تغییر وضوح، اگر چیزی بر روی صفحه ندیدید، لطفاً ۲۰ ثانیه صبر کنید تا وضوح به طور خودکار به مقادیر قبلی بازگردد.
- نرخ فریم خروجی تصویر 1080p بسته به قابلیت ها و تنظیمات تلویزیون متصل شده و همچنین براساس نرخ فریم تصویر اصلی محتوای دیسک BD-ROM به طور خودکار در حالت ۲۴ هرتز یا ۵۰ هرتز تنظیم می شود.

مشخصات فنی

مشخصات فنی	
شرایط برق	به برجسب اصلی مراجعه شود.
مصرف برق	به برجسب اصلی مراجعه شود.
ابعاد (عرض × ارتفاع × طول)	۲۸۱ × ۵۷ × ۴۳۳,۵ میلی متر تقریبی
وزن خالص (تقریبی)	۳,۹ کیلوگرم
دمای کارکرد	41 °F to 95°F (5 °C to 35°C)
رطوبت کارکرد	۵ تا ۹۰ درصد

ورودی ها / خروجی ها	
خروجی تصویر	1.0 V (p-p), 75 Ω, sync negative, RCA jack x 1
خروجی تصویر کامپوننت	(Y) 1.0 V (p-p), 75 Ω, sync negative, RCA jack x 1, (Pb)/(Pr) 0.7 V (p-p), 75 Ω, RCA jack x 2
خروجی HDMI (تصویر / صدا)	19 pin (Type A, HDMI Connector)
ورودی صدای آنالوگ	0.6 Vrms, RCA jack (L, R) x 1
ورودی دیجیتال (اپتیکال)	3 V (p-p), Optical jack x 1
PORT. IN	0.5 Vrms (3.5 mm stereo jack)
ورودی میکروفن	6.3 mm jack

رادیو	
دامنه تنظیم FM	۸۷/۵ تا ۱۰۸ مگاهرتز یا ۸۷/۵۰ تا ۱۰۸/۰۰ مگاهرتز
دامنه تنظیم AM	522 to 1,620 kHz

آمپلی فایر	
توان خروجی (۴ اهم / ۳ اهم)، (RMS)، اعوجاج ۱۰٪	
مجموع	۱۱۲۵ وات
جلو	۱۳۵ وات × ۲
مرکز	۱۳۵ وات
پشت	۱۳۵ وات × ۲
ساب ووفر	۱۸۰ وات (غیرفعال)
ژنبد مسدولج - پچ	۱۳۵ وات
ژنبد مسدولج - تسار	۱۳۵ وات

سیستم	
لیزر	Semiconductor laser
طول موج	405 nm / 650 nm
سیستم سیگنال	Standard PAL/NTSC color TV system
واکنش فرکانس	20 Hz to 18 kHz (48 kHz, 96 kHz, 192 kHz sampling)
اعوجاج هارمونیک	Less than 0.05%
دامنه دینامیک	More than 80 dB
درگاه شبکه	Ethernet jack x 1, 10BASE-T / 100BASE-TX
شبکه بی سیم (آنتن داخلی)	Integrated IEEE 802.11n (5 GHz and 2.4 GHz bands) wireless networking access, compatible with 802.11a/b/g Wi-Fi networks.
منبع تغذیه باس (USB)	DC 5 V --- 500 mA

بلندگوها			
بلندگو جلو (چپ / راست)			
نوع	2 Way 3 speaker	حداکثر توان ورودی	270 W
امپدانس	4 Ω	ابعاد خالص (عرض × ارتفاع × طول)	280 x 1,330 x 280 mm (11.0 x 52.4 x 11.0 inches)
توان ورودی	135 W	وزن خالص	4.8 kg (10.6 lbs)
بلندگوی پشت (چپ / راست)			
نوع	2 Way 3 speaker	حداکثر توان ورودی	270 W
امپدانس	4 Ω	ابعاد خالص (عرض × ارتفاع × طول)	280 x 1,330 x 280 mm (11.0 x 52.4 x 11.0 inches)
توان ورودی	135 W	وزن خالص	4.8 kg (10.6 lbs)
بلندگوی مرکزی			
نوع	2 Way 3 speaker	حداکثر توان ورودی	270 W
امپدانس	4 Ω	ابعاد خالص (عرض × ارتفاع × طول)	412 X 82 X 73 mm (16.2 X 3.2 X 2.9 inches)
توان ورودی	135 W	وزن خالص	0.7 kg (1.5 lbs)
ساب ووفر			
نوع	1 Way 1 speaker	حداکثر توان ورودی	360 W
امپدانس	3 Ω	ابعاد خالص (عرض × ارتفاع × طول)	196 X 390 X 360 mm (7.7 X 15.4 X 14.2 inches)
توان ورودی	180 W	وزن خالص	6.0 kg (13.2 lbs)
بلندگوی بالا (جلو و عقب چپ / جلو و عقب راست)			
نوع	1 Way 2 speaker	حداکثر توان ورودی	270 W
امپدانس	4 Ω	ابعاد خالص (عرض × ارتفاع × طول)	بلندگوهای داخلی جلو و عقب
توان ورودی	135 W	وزن خالص	

• طرح و مشخصات فنی بدون اطلاع قبلی قابل تغییر است.

نگهداری

حمل دستگاه

هنگام جابجایی دستگاه

- لطفاً جعبه و مواد بسته بندی اصلی را نگهداری کنید.
- در هنگام اسباب کشی به منظور محافظت بیشتر، دستگاه را همانند روز نخست بسته بندی کنید.
- سطح بیرونی دستگاه را تمیز نگهدارید
- از بکار گیری مایعات فرار نظیر اسپری حشره کش در نزدیکی دستگاه خودداری کنید.
 - پاک کردن دستگاه به همراه اعمال نیرو موجب آسیب سطح بیرونی دستگاه می شود.
 - هرگز برای مدت زمان طولانی محصولات لاستیکی و پلاستیکی را در تماس با دستگاه قرار ندهید.

تمیز کردن دستگاه

- برای تمیز کردن دستگاه پخش از پارچه نرم و خشک استفاده کنید. در صورت کثیف بودن از پارچه ای که کمی به مواد شوینده ملایم آغشته شده استفاده کنید.
- از حلال های قوی چون الکل، بنزین، تینر استفاده نکنید چون به سطح بیرونی دستگاه آسیب می رسانند.

نگهداری دستگاه

- این دستگاه از فن آوری بالایی برخوردار بوده و در صورتی که قطعات درایو دیسک و لنز آن کثیف و کهنه شوند تصویر بی کیفیت خواهد شد. برای جزئیات بیشتر نزدیک ترین مرکز خدمات مجاز مراجعه کنید.

نکاتی پیرامون دیسک ها

گرفتن دیسک

- طرف قابل پخش دیسک را لمس نکنید.
- برای گرفتن دیسک آن را از لبه ها بگیرید به طوری که انگشتان تان با آن تماس پیدا نکند.
- از چسباندن نوار چسب یا کاغذ بر روی دیسک خودداری نمایید.

نگهداری دیسک ها

- پس از پخش، دیسک را در قاب خود نگهدارید. دیسک را در معرض نور مستقیم آفتاب یا منابع حرارتی قرار نداده و هرگز آن را در ماشین پارک شده در زیر آفتاب رها نکنید.

تمیز کردن دیسک ها

- اثر انگشت و وجود گردوغبار بر روی دیسک باعث افت کیفیت تصویر و مخدوش شدن تصویر می شود.
- پیش از پخش با یک پارچه تمیز دیسک را پاک کنید.
- دیسک را از مرکز به طرف بیرون پاک کنید.
- از حلال های قوی چون الکل، بنزین، تینر، پاک کننده های شیمیایی یا اسپری آنتی استاتیک مورد استفاده برای صفحه های وینیل قدیمی، استفاده نکنید.

اطلاعات مهم پیرامون خدمات شبکه

تمامی اطلاعات، دیتا، اسناد، ارتباطات، داندوها، فایل ها، متن، تصاویر، عکس ها، رسم ها، ویدئو ها، وب کستها، انتشارها، ابزارها، منابع، نرم افزار، کد، برنامه ها، برنامه کاربردی، ابزارک ها (widgets)، کاربردها، محصولات و سایر موارد (محتوا) و تمام خدمات ارائه شده یا موجود توسط تهیه کنندگان تمامی مسئولیت شان به عهده آنها است.

امکان و دسترسی به محتوا و خدمات تهیه شده توسط ارائه کنندگان خدمات از طریق دستگاه های ال جی الکترونیک قابل تغییر در هر زمانی بدون اطلاع قبلی است. همچنین تمامی یا بخشی از محتوا و خدمات در هر زمانی قابل تعلیق یا حذف می باشد.

در صورت داشتن هرگونه سوال یا مشکل پیرامون محتوا یا خدمات، باید برای اطلاعات بیشتر به وب سایت ارائه دهنده خدمات مراجعه کنید. شرکت ال جی الکترونیک مسئولیتی در قبال خدمات مربوط به موارد یاد شده ندارد. هرگونه سوال یا درخواست برای خدمات مربوطه باید مستقیماً به ارائه کنندگان محتوا و خدمات مربوطه ارسال شود.

توجه داشته باشید که ال جی الکترونیک هر مسئولیتی در قبال محتوا یا خدمات ارائه شده و همچنین تغییرات یا حذف آنها ندارد و ضمانتی در خصوص موجود بودن یا دسترسی به چنین محتوا یا خدماتی از سوی شرکت ال جی الکترونیکس ارائه نمی شود.

فهرست نمایندگان تصویری شرکت خدمات گلдіران

تلفن	شهر
۴۲۱۰۴۸۷	خرم آباد
۴۲۲۵۰۰۸	خرمشهر
۴۲۲۲۰۲۶	خلخال
۴۲۲۲۸۹۰	حمام
۲۲۲۳۹۰۱	خمین
۳۶۷۸۸۳۳	خمینی شهر
۲۲۵۲۲۹۰	خوی
۶۲۳۸۶۹۱	داراب
۵۲۳۳۰۰۸	دامغان
۵۲۳۳۸۷	دره شهر
۲۳۳۷۵۵۲	دزفول
۲۳۳۰۱۴۵	دزفول
۴۲۲۶۸۲۸	دلیجان
۳۲۲۲۴۲۰	دهدشت
۴۲۳۸۲۲۶	دورود
۵۲۵۷۵۹۰	رامسر
۲۲۲۷۴۱۲	رامهرمز
۶۳۳۳۳۵۳	رستم آباد رودبار
۳۲۲۰۴۰۶	رشت
۲۲۳۳۱۴۴	رشت
۴۶۰۱۳۵۳-۴	رضوانشهر
۸۲۲۶۱۷۰	رفسنجان
۶۲۲۷۸۴۴	رودسر
۳۲۲۱۲۹۳	زاهدان
۵۲۴۵۲۵۶	زنجان
۲۲۶۳۴۱۰	ساری
۲۲۲۹۷۸۶	ساوه
۲۲۲۸۹۶۰	سبزوار
۲۲۲۴۴۹۹	سراب
۴۲۲۴۶۱۰	سرابله
۲۲۲۳۹۴۰	سرپل ذهاب
۳۲۲۱۲۵۰	سقز
۵۲۳۰۸۲۵	سلماس
۳۳۳۹۹۹۴	سمنان

تلفن	شهر
۵۲۵۲۸۸۸	بابلسر
۴۲۲۴۰۰۱	باغملک
۴۲۶۲۵۷۶	بانه
۲۲۴۰۶۴۱	بجنورد
۴۲۴۴۰۰۷	بیرازجان
۲۶۲۸۶۲۸	پروجرده
۴۱۲۴۷۲۳	بستان آباد
۲۳۱۵۱۸۵	بیم
۷۲۳۹۰۸۰	بناب
۴۲۴۸۸۹۶	بندر انزلی
۳۳۳۱۶۲۹	بندر عباس
۴۸۲۲۸۹۵	بندر کیشهر
۴۲۲۴۳۷۲	بهار
۳۳۱۵۰۱۰	بهبهان
۵۲۲۸۲۳۹	بهبهر
۲۵۲۲۸۹۵	بوشهر
۶۲۲۴۴۷۱	یوکان
۴۲۲۴۵۳۷-۸	بیجار
۴۴۴۰۶۶۰	بیرجند
۷۲۸۵۱۷۸	پارس آباد مغان
۳۰۲۹۱۰۰	پاکدشت
۷۲۲۴۶۳۹	پاوه
۳۳۵۳۳۳۵	تبریز
۵۵۵۰۲۸۵	تبریز
۵۵۶۴۷۹۴	تبریز
۲۲۲۳۴۷۱	تربت حیدریه
۴۲۲۲۹۲۳	تنکابن
۸۴۷۳۳	تهران
۴۴۴۶۰۸۵	چهرم
۶۲۲۵۸۴۴	جوانرود
۳۳۳۲۱۲۹	جویبار
۲۲۱۲۳۱۸	جیرفت
۲۴۱۰۸۲۵	جیرفت
۲۲۰۷۵۶۷	خرم آباد

تلفن	شهر
۶۸۳۳۶۱۷	ابركوه
۲۲۴۹۰۶۶	اراك
۲۲۲۱۰۱۲-۱۴	اراك
۲۲۲۱۰۱۵-۶	اراك
۲۲۴۹۳۷۰-۱	اردبیل
۲۲۳۵۶۵۶	اردبیل
۷۶۲۰۳۳۹	ارمنجان
۲۲۲۴۵۷۱	ارومیه
۲۲۴۹۲۱۸-۹	ارومیه
۳۲۲۴۲۸۶	اسدآباد
۷۲۲۹۵۹۶	اسفراین
۵۲۳۳۹۴۹	اسلام آباد غرب
۲۲۴۹۵۹۶	اسلامشهر
۴۲۲۲۸۴۶	آشخانه
۶۲۲۵۰۰۰	اصفهان
۲۳۵۱۴۵۴	اصفهان
۴۴۷۹۰۰۰-۱	اصفهان
۴۲۲۹۱۴۴	اقلید فارس
۲۲۲۱۴۴۴	الیگودرز
۴۲۲۶۴۵۷	اندیمشک
۳۲۴۳۵۹۸	اهر
۴۴۷۲۴۶۵	اهواز
۲۲۲۵۳۷۱	اهواز
۲۲۵۶۱۶۱	اهواز
۳۳۴۶۳۷۸	ایلام
۵۲۳۵۰۹۴	ایذه
۴۴۳۷۸۲۶	آبادان
۳۳۳۸۲۸۱	آباده
۵۲۲۲۳۵۹	آستارا
۴۲۲۴۶۰۳	آستانه اشرفیه
۲۲۲۱۹۰۷	آمل
۲۲۲۸۳۶۸	آمل
۳۳۳۷۰۵۶	بابل
۲۲۹۲۵۱۰	بابل

شهر	تلفن
مرند	۲۲۴۶۶۵
مرند	۲۲۵۳۰۵
مرودشت	۳۳۳۱۲۹۹
مشهد	۷۳۳۵۵۸۴-۶
مشهد	۷۲۶۸۶۵۶-۷
مشهد	۶۶۳۰۲۵۲
مشهد	۸۴۲۳۶۲۴
ملایر	۲۲۲۱۲۱۰
مهاباد	۲۲۲۲۳۹۷
مهاباد	۲۲۲۵۵۳۰
میانه	۲۲۲۱۰۰۲
میاندوآب	۲۲۶۷۶۰۴-۵
نقده	۶۲۲۸۰۹۵
نقده	۶۲۲۴۴۵۵
نکاء	۵۶۲۴۲۲۰
نهایند	۳۲۴۶۰۶۷
نور	۶۲۵۴۱۵۵
نور آباد دلفان	۷۲۲۴۳۲۲
نوشهر	۳۲۲۲۲۲۶
نیشابور	۳۳۳۹۹۵۰
نیریز	۵۲۲۴۶۶۸
هشتپر طولش	۴۲۲۰۳۰۲
هشنگرد	۴۲۲۳۳۳۱
همدان	۸۲۶۵۸۱۹
ورامین	۲۲۵۳۳۱۶
ولایت جم	۷۶۳۲۱۴۸
یاسوج	۳۳۳۹۶۹۹
یزد	۶۲۴۸۷۱۱
یزد	۵۲۴۴۰۰۱-۲

شهر	تلفن
قزوین	۲۲۳۸۵۶۰
قم	۶۶۱۵۰۵۷
قم	۷۲۰۸۷۰۳
قوچان	۲۲۲۱۸۷۵
کلاردشت	۲۶۲۳۶۱۰
کازرون	۲۲۴۱۳۵۳
کاشان	۴۲۳۷۹۵۴
کاشمر	۸۳۳۲۷۳۷
کرج	۴۴۳۷۸۸۰
کرمان	۲۲۳۱۱۲۶
کرمان	۲۷۲۳۶۶۳
کرمانشاه	۸۳۲۱۲۷۷
کرمانشاه	۸۳۵۷۳۱۶
کلانہ	۴۳۴۱۱۱۴
کنگاور	۲۲۲۸۲۵۴
گرگان	۲۲۶۱۴۱۰
گرمسار	۴۲۲۱۸۸۸
گلیانگان	۳۲۲۸۱۸۳
گلوگاه	۶۲۲۵۷۸۵
گناباد	۷۲۲۶۰۰۴
گنبد کاووس	۲۲۳۵۶۰۰
گنبد کاووس	۲۲۳۸۶۷۱
لاز	۲۲۴۸۸۱۲
لاهیجان	۲۲۲۸۴۴۵
لنگرود	۵۲۲۹۴۰۱
لنگرود	۵۲۲۳۴۶۶
لوشان	۶۴۲۲۰۷۷
ماکو	۳۲۴۶۲۲۲
ماهشهر	۲۳۴۰۰۱۶
مبارکه	۵۲۲۲۸۸۱
محلالت	۳۲۲۸۹۵۷
محمود آباد	۷۷۴۲۹۸۶
مراغه	۲۲۲۹۱۰۲
مراغه	۲۲۲۴۹۹۴

شهر	تلفن
سنقر	۴۲۲۴۰۴۰
سنندج	۳۲۳۷۸۶۸
سیرجان	۴۲۲۳۳۲۵
سیرجان	۵۲۲۳۳۳۸
سیرجان	۴۲۳۵۷۴۷
شادگان	۳۲۲۱۱۲۳
شاهرود	۲۲۳۰۱۵۰
شاهین شهر	۵۲۴۰۹۵۹
دژ شاهین	۴۲۲۲۱۸۶
شیبستر	۲۲۲۴۸۶۸
شفت	۷۸۳۰۶۵
شهر الوند	۲۲۲۵۷۰۵
شهر قدس	۳۸۳۰۳۶
شهرضا	۲۲۲۵۱۳۳
شهرکرد	۲۲۲۲۵۵۵
شوش دانیال	۵۲۱۴۷۱۵
شوشتر	۶۲۲۰۸۱۱
شیراز	۲۲۸۰۵۸۲
شیراز	۸۲۰۳۳۵۵
شیراز	۲۲۴۹۵۸۲
صومعه سرا	۳۲۲۴۳۳۱
طیس	۴۲۲۸۵۵۱-۳
عباس آباد تنکابن	۴۶۲۵۲۵۰
فارسان	۷۲۲۰۹۵۰
فریدونکنار	۵۶۶۳۷۰۷
فسا	۲۲۲۸۳۶۲
فرلاد شهر	۲۶۲۳۶۱۱
فومن	۷۲۳۳۵۵۷
فومن	۷۲۳۴۴۴۷
قائم شهر	۳۲۴۷۷۱۲
قائم شهر	۲۲۳۷۴۳۷
قرچک ورامین	۲۱۲۵۰۵۵
قره ضیاء الدین	۲۷۱۲۶۵۹
قروه	۵۲۲۶۴۵۴

مرکز اطلاع رسانی و خدمات مشتریان گلدیران

خط ویژه: ۰۲۱-۸۴۷۳۳

