



Condicionador de Ar Split **MANUAL DO USUÁRIO**

- Leia este manual, total e cuidadosamente antes de iniciar o uso do produto.
- Contate o Serviço Autorizado LG para conserto ou manutenção desta unidade.
- Contate o instalador autorizado para a instalação deste aparelho.
- Este aparelho não deve ser usado por crianças ou pessoas incapacitadas sem supervisão.
Crianças devem ser supervisionadas para assegurar que elas não brinquem com este aparelho.

SAC serviço de atendimento
ao consumidor
4004 5400 Capitais e Regiões Metropolitanas
0800 707 5454 Demais Localidades
WWW.LGE.COM.BR
EM CASO DE DÚVIDA, CONSULTE NOSSO SAC

<http://www.lge.com.br>

Precauções de Segurança

Alerta.....	2
Cuidados.....	3

Introdução ao Produto

Unidades Internas.....	4
Unidade Externa.....	5

Instruções de Operação

Características do Controle Remoto.....	7
Seleção do Modo de Operação.....	8

Manutenção e Serviços

Unidades Internas.....	12
Unidade Externa.....	13

Sugestões para Identificação de Problemas Antes de Você chamar a Assistência Técnica..... 15

Partes da Instalação e Acessórios.....	16
Preocupação Ambiental.....	17
Certificado de Garantia.....	18

Precauções de segurança

Para evitar riscos ao usuário ou outras pessoas bem como danos materiais atenda as seguintes instruções:

- Operação incorreta devido ao não atendimento das instruções causarão riscos ou danos cuja gravidade é classificada pelas seguintes indicações.



ALERTA

Esse símbolo indica a possibilidade de sérios danos pessoais.



CUIDADO

Esse símbolo indica a possibilidade de riscos pessoais ou danos materiais.

Precauções na Instalação



ALERTA

- **Você não deve, por si só, instalar, retirar ou reinstalar a unidade.**
 - A instalação inadequada causará vazamento de água, choque elétrico ou incêndio. Contate a Assistência Técnica da LG para o trabalho de instalação. Lembre-se de que instalação inadequada não é coberta pela garantia.
 - A unidade deve ser instalada numa área de fácil acesso. Qualquer custo adicional exigido para alugar um equipamento especial ao serviço será de responsabilidade do cliente.



ALERTA

Conecte adequadamente o cabo de força.

- Caso contrário, isso causará choque elétrico ou incêndio devido ao sobreaquecimento.

Não ligue ou desligue o aparelho em funcionamento, inserindo ou retirando o cabo de força.

- Isso causará choque elétrico ou incêndio devido a geração de calor.

Não danifique ou use um cordão de força fora de especificações.

- Isso causará choque elétrico ou incêndio.
- Se o cabo de força estiver danificado, ele deve ser substituído pelo fabricante ou Posto Autorizado LG ou por pessoa qualificada para evitar riscos.

Não modifique o comprimento do cabo de força nem use a mesma tomada de outros eletrodomésticos.

- Isso causará choque elétrico ou incêndio devido a geração de calor.

Não opere seu Ar Condicionado com as mãos molhadas ou ambiente úmido.

- Isso poderá causar choque elétrico.

Não insira nada nas entradas/saídas de ar.

- Uma vez que o ventilador gira em alta velocidade, isso poderá causar riscos pessoais ou danos a unidade.

Não exponha a pele diretamente no ar refrigerado por períodos prolongados

- Isso pode prejudicar sua saúde.

Se algo anormal (cheiro de queimado, etc.) ocorrer, pare o Condicionador de Ar e desconecte-o da tomada ou desarme o disjuntor.

- Se a unidade continuar a funcionar em condições anormais, isso poderá causar incêndio, danos, etc. Nesse caso, chame Assistência Técnica.

Consertos ou realocações não devem ser feitos pelo cliente.

- Caso isso seja feito incorretamente poderá causar incêndio, choque elétrico, riscos devido a queda da unidade, vazamento de água, etc. Chame a Assistência Técnica.



CUIDADOS

- Procure o técnico da Assistência Técnica para conserto ou manutenção desta unidade.
- A instalação desta unidade deve ser feita por um instalador autorizado pela LG.
- O condicionador de ar não deve ser operado por crianças ou pessoas desabilitadas, sem supervisão.
- Crianças devem ser supervisionadas para garantir que não brincarão com o condicionador de ar.



CUIDADO

Quando retirar o filtro de ar não toque nas partes metálicas da unidade interna.

- Isso causará danos pessoais.
- Deve ser desconectado da tomada.

Não limpe o Condicionador de Ar com água.

- Água poderá penetrar na unidade e deteriorar a isolamento. Pode causar choque elétrico.

Ventile muito bem se usar a unidade junto a um fogão, etc.

- Poderá ocorrer falta de oxigênio no ambiente.

Quando limpar a unidade, desligue-a e desarme o disjuntor.

- O ventilador gira em alta velocidade durante a operação e pode causar danos.

Não deixe um animal de estimação ou planta exposta diretamente ao fluxo de ar.

- Isso pode afetar animais ou plantas.

Não deixe a unidade sobre um suporte danificado.

- A unidade poderá cair e causar danos pessoais.

Não pulverize inseticidas ou inflamáveis na unidade.

- Pode causar incêndio ou deformação do gabinete.

Não posicione um fogão, etc. exposto diretamente ao fluxo de ar.

- Poderá afetar a combustão no fogão.

Não suba na unidade interna/externa e não coloque nada sobre ela.

- A unidade poderá cair e causar danos pessoais.

Não insira sua mão nas aberturas quando a unidade estiver em funcionamento.

- Pode causar incêndio ou deformação do gabinete.

Se a unidade não for usada por longo período de tempo, desarme o disjuntor.

- Caso não seja usada poderá ocorrer acúmulo de poeira e provocar incêndio.

Não suba num banco instável quando for limpar ou fazer manutenção da unidade.

- A unidade poderá cair e causar danos pessoais.

Não utilize a unidade para finalidades especiais.

- Não use este condicionador de ar para conservar dispositivos de precisão, alimentos, animais, plantas e objetos de arte. Isso poderá causar deterioração da qualidade destes, etc.

Não funcione a unidade por longos períodos de tempo em alta umidade, por exemplo deixando aberto uma porta ou janela.

- No modo refrigeração, se funcionar em ambiente de alta umidade (80% UR ou mais) por muito tempo, a condensação de água pode fluir, molhar e estragar móveis, etc.

Introdução ao Produto

Aqui encontrará informações sobre os diferentes tipos de unidades externas e internas. Por favor, verifique a informação específica do modelo que adquiriu.

Unidades Internas

Split Hi- Wall

Indicação das partes

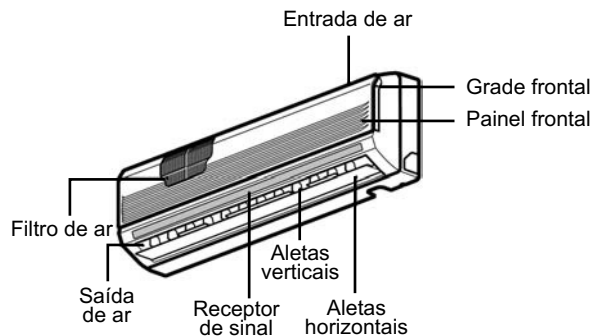

Modelos tipo Art Cool

Indicação das partes

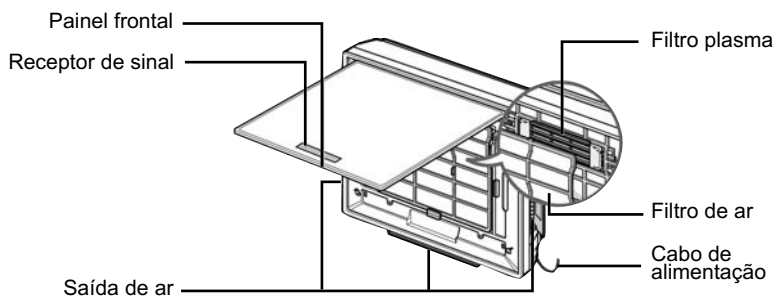

Modelos tipo Art Cool Wide

Indicação das partes

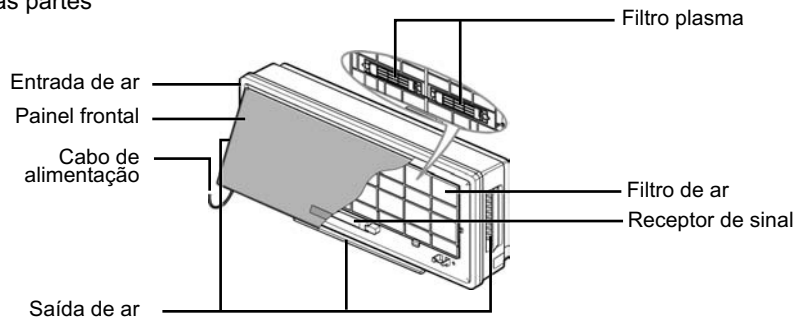





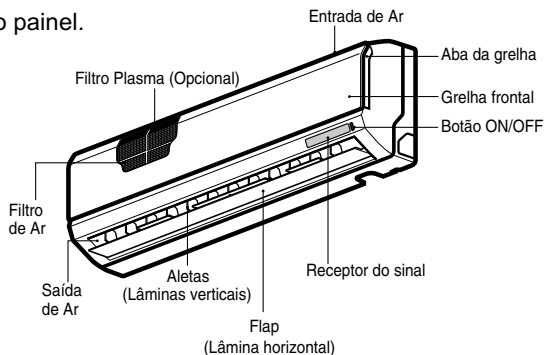

Introdução ao Produto

Unidade Padrão Tipo 'Split'.

Indicadores LED no display do painel.



Leds Indicadores de Operação

	Liga/Desliga	Led aceso durante a operação, piscando quando há erro de código e ajuste de reinício.
	Modo Sleep	Led aceso com a função Sleep ativada.
	Plasma	Indica o modo dinâmico, usando um sistema de iluminação múltipla.
	Modo Degelo	Led aceso durante o modo de partida a quente ou degelo (somente para modelos quente/frio).
	Unidade Externa em Operação	Led aceso quando a unidade externa estiver ligada (somente para modelos versão frio).
	Display	Indica a temperatura de ajuste (somente modelos ArtCool).

Partida a quente: Para a ventilação interna no modo de aquecimento para evitar que o ar frio saia da unidade. Durante a operação no modo degelo, a unidade interrompe o aquecimento por alguns minutos para remover o gelo no trocador de calor a fim de manter a eficiência.

Unidade Externa

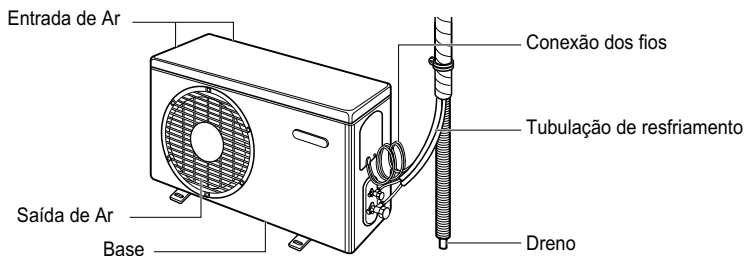

Instruções de Operação

Como inserir as pilhas

1. Remover a tampa traseira do controle remoto empurrando a tampa na direção da seta.
2. Inserir as pilhas e certifique-se da polaridade (+) e (-) para que sejam instaladas corretas.
3. Inserir a tampa de volta deslizando-a para encaixá-la.

Nota

1. Sempre troque as duas pilhas ao mesmo tempo.
2. Se o produto não for utilizado por longos períodos, remova as pilhas do controle remoto.
3. Se ao acionar o botão de ligar, nada aparecer no controle remoto troque as pilhas.



Suporte do controle remoto sem fio

1. Escolha um local seguro e de fácil acesso.
2. Fixe o suporte na parede com dois parafusos.
3. Insira o controle remoto no suporte deslizando-o.

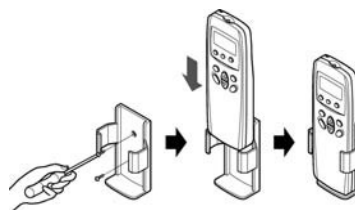

Nota

1. O controle remoto nunca deve ficar em exposição contínua a luz do sol.
2. O emissor de sinais do controle remoto deve estar sempre limpo, use um pano macio e seco para limpá-lo.
3. Se caso outros produtos funcionarem com este controle remoto, solicite a assistência técnica autorizada.

Operação

1. Na unidade interna existe um receptor de sinais.
2. Direcione o emissor do controle remoto para o produto. Não deve existir obstruções entre o controle remoto e o produto.

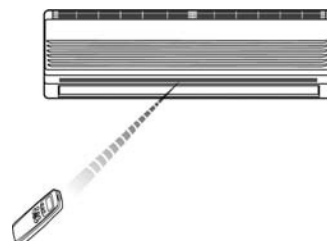

Instruções de Operação

Controle Remoto sem Fio

Veja abaixo uma visão geral do controle remoto.

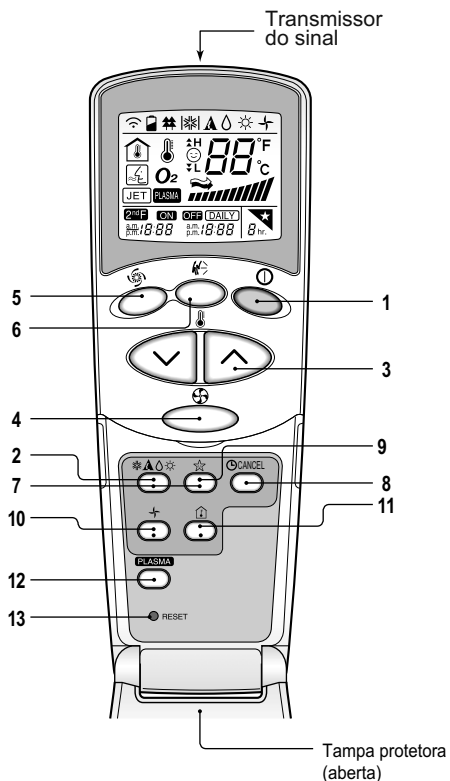

1. Liga/Desliga

Usado para ligar e desligar a unidade.

2. Modo de seleção de operação

Usado para selecionar o modo de operação.

3. Ajuste de temperatura

Usado para ajustar a temperatura do ambiente.

4. Seleção da velocidade de ventilação

Usado para selecionar a velocidade de ventilação (baixa, média, alta e jet cool).

5. Função Jet Cool

Usado para ligar e desligar a função Jet Cool de resfriamento em alta velocidade.

6. Chaos Swing

Usado para ajustar o movimento das aletas de ar.

7. Timer

Usado para ajustar o período de funcionamento.

8. Timer Cancel

Usado para cancelar o ajuste da função Timer.

9. Modo Sleep

Ajusta a função Sleep do aparelho.

10. Circulação de Ar

Circula o ar do ambiente sem resfriá-lo ou aquecê-lo.

11. Verificação de temperatura ambiente

Exibe a temperatura do ambiente em que você está.

12. Plasma

Ativa ou desativa a função Plasma de purificação.

13. Reset

Assume os ajustes anteriores.

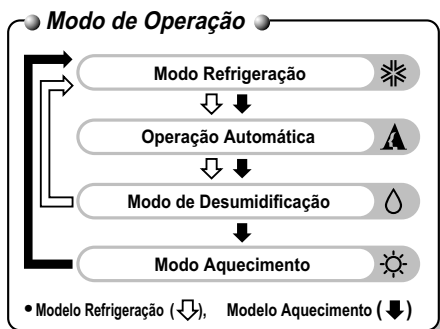

Instruções de Operação

Modo de Operação

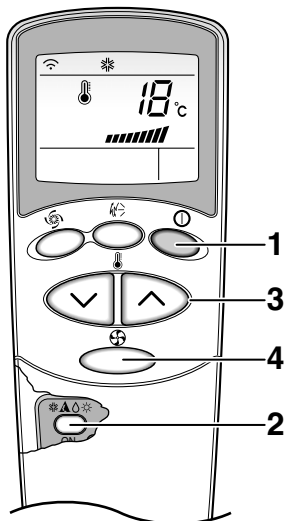

- 1 Pressione o botão ON / OFF para ligar a unidade. Ao ligar a unidade esta emitirá um beep.

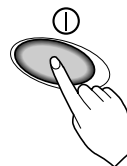

- 2 Abra a tampa do controle remoto e selecione o modo de operação. A cada vez que o botão é pressionado, o modo de operação é alterado.

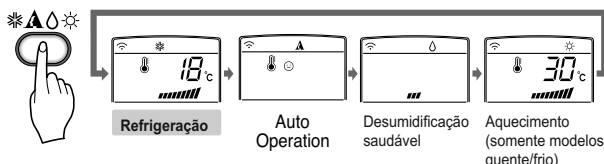

- 3 No modo refrigeração ou aquecimento selecione a temperatura desejada pressionando os botões de ajuste de temperatura. No modo refrigeração a temperatura pode ser ajustada de 18°C~30°C e para o modo aquecimento a temperatura pode ser ajustada de 16°C~30°C.

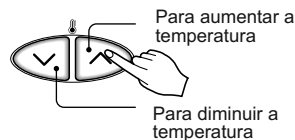

- 4 Selecione a velocidade de ventilação desejada. Você pode selecionar a velocidade de ventilação em quatro estágios: baixa, média, alta e automática pressionando a tecla de ajuste de velocidade de ventilação. Cada vez que o botão é pressionado, a velocidade de ventilação muda.

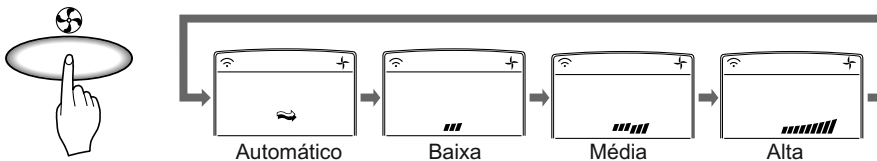

Ventilação natural no modo automático

- Para aumentar a sensação de frescor, pressione o botão de velocidade de ventilação e selecione o modo automático. Neste modo a ventilação é igual a uma brisa natural de acordo com o modo automático.

Instruções de Operação

Operação de Desumidificação Saudável

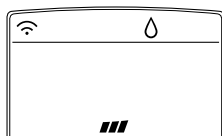

Desumidificação Saudável



Durante a Operação de Desumidificação Saudável

❑ Quando selecionar o modo desumidificação saudável, o produto ajusta automaticamente a temperatura e a velocidade do ar de acordo com a temperatura ambiente.

Durante a operação do produto nesta função a temperatura de ajuste não é exibida no display do controle remoto e você não pode alterar a temperatura.

❑ Neste modo de operação o produto ajusta automaticamente a temperatura e a velocidade de ventilação de modo a obter-se um ambiente confortável em estações muito úmidas ou muito secas.

Para operar no modo desumidificação saudável veja os passos 1, 2 e 4.

Modo Automático

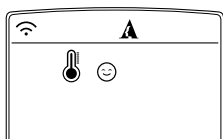

Automático

Neste modo, a temperatura e a velocidade de ventilação são automaticamente ajustadas pelo controle eletrônico com base na temperatura ambiente. Se você sentir calor ou frio, utilize os botões de ajuste de temperatura para ajustá-la.

NOTA : Você não pode ajustar a temperatura atual e a velocidade de ventilação neste modo. Mas você pode usar a oscilação das aletas. Se o sistema não funcionar como desejado, alterne para outro modo de operação.

Para usar o modo automático, siga os passos 1 e 2.

Instruções de Operação

Operação Jet Cool

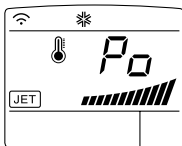

A função Jet Cool é usada para se obter um rápido resfriamento no verão. Quando esta função é acionada o produto opera na super velocidade de ventilação e a temperatura é ajustada para 18 °C pelos primeiros 30 minutos de funcionamento, para uma melhor eficácia na refrigeração. Semelhantemente a função Jet Heat (disponível em alguns modelos) aquece o ambiente rapidamente operando em alta velocidade e a 30°C por 60 minutos.

Você pode acionar esta função pressionando o botão Jet Cool. Para mudar do modo jet cool para outras funções, pressione o botão de ajuste de velocidade de ventilação, ou mesmo o botão Jet Cool ou até o botão de ajuste de temperatura.



NOTA

- A função Jet Cool não pode ser acionada durante o aquecimento ou mudança de operação.
- No caso dos modelos Inverter, Art Cool e Art Cool Wide (non-Deluxe), você pode usar a função jet heat pressionando o botão JET COOL para aquecimento.
- Os modelos Art Cool e Art Cool Wide fecham as descargas laterais durante as operações jet cool/heat para aumentar o resfriamento ou aquecimento.

Operação de Purificação NEO PLASMA

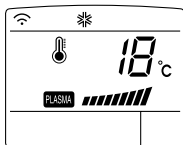

O filtro de Plasma é uma tecnologia desenvolvida pela LG para eliminar organismos microscópicos na entrada de ar, gerando uma alta descarga de elétrons. Este plasma mata e elimina os organismos microscópicos tornando o ar mais higiênico.

A purificação por Plasma é iniciada ao pressionar-se o botão PLASMA no controle remoto. Pressioná-lo novamente irá cancelar a operação.

NOTA

Esta característica pode ser usada em qualquer modo e com qualquer velocidade de ventilação.



Instruções de Operação

Modo sleep

1. Pressione o botão Sleep e ajuste o tempo desejado para programar o desligamento do produto automaticamente.
2. O timer pode ser programado com incremento de 1 hora e o tempo total de programação é de 1 hora a 7 horas. Para programar mais de 1 hora o desligamento do produto, pressione o botão sleep repetidas vezes até ajustar o tempo desejado.



Nota

- No modo sleep a velocidade do ventilador será baixa para o modo ventilação e média para o modo aquecimento.

No modo refrigeração ou desumidificação saudável:

A temperatura irá subir automaticamente 2°C, 1°C nos primeiros 30 minutos e 1°C nos 30 minutos subsequentes (2°C em 1 hora) para uma noite de sono agradável. Dois graus acima será a temperatura final de funcionamento do produto.

Ajuste Vertical das Aletas de ar (opcional)

As aletas de ar com direção acima/abaixo podem ser ajustadas pelo controle remoto.

1. Pressione o botão liga/desliga do produto.



2. Pressione o botão Chaos Swing.



3. As aletas de ar irão se mover automaticamente.

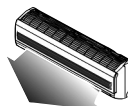

4. Para parar as aletas de ar em uma posição pré-determinada, pressione novamente o botão



Manutenção e Serviço

Manutenção e Serviço

⚠ CUIDADO

Antes de efetuar qualquer manutenção, desligue o aparelho e desconecte-o da força elétrica.

Unidade Interna

Limpe a unidade com pano seco. Não use descolorantes ou abrasivos.

⚠ CUIDADO

Nunca utilize:

- Água mais quente do que 40°C, pois pode causar desbotamento ou deformação.
- Substâncias voláteis. Podem danificar a superfície do condicionador de ar.



Filtro de Ar

O filtro de ar localizado atrás da grelha deve ser verificado e limpo a cada 2 semanas e com mais frequência se necessário. Para removê-lo, siga as instruções de cada modelo. Limpe o filtro com um aspirador de pó. Caso esteja muito sujo, use água morna e sabão neutro. Deixe-o secar e recoloca-o em seu lugar.

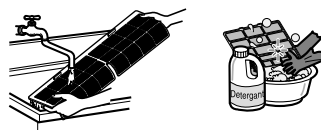

Filtro de Plasma

O filtro de plasma localizado atrás do filtro de ar deve ser verificado e limpo a cada 3 meses ou com mais frequência caso seja necessário. Para removê-lo, siga as instruções para cada modelo. Limpe o filtro com um aspirador de pó. Caso esteja muito sujo, lave-o com água e seque de acordo com as instruções para cada modelo e recoloca-o em seu lugar.

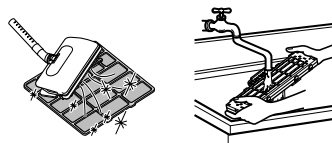

Filtro Desodorizador

Remova o filtro desodorizador que fica localizado atrás do filtro de ar e exponha-o diretamente à luz do sol por 2 horas. Recoloque-o em sua posição.

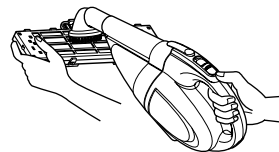

Remoção dos filtros

Abra o painel frontal conforme a figura abaixo.

Puxe suavemente a aba do filtro para frente de forma a removê-lo.

Após remover o filtro de ar, remova o filtro desodorizador e filtro de plasma puxando-os suavemente para frente.

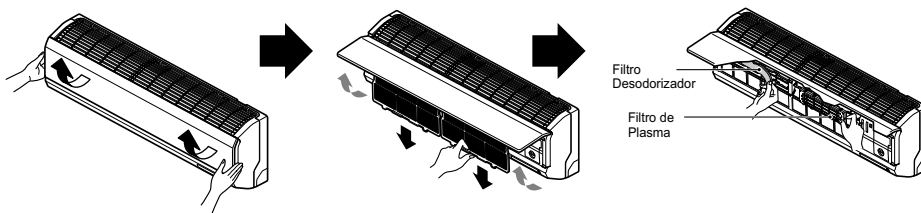

⚠ CUIDADO

Não toque no filtro de plasma pelo período de 10 segundos após ter aberto a grelha de ar pois há risco de choque elétrico.

Cuidados e Manutenção

Unidade Externa

As serpentinas de troca de calor e aberturas do painel da unidade EXTERNA devem ser verificadas periodicamente.

Se obstruídas com sujeira ou fuligem, o trocador de calor e as aberturas do painel podem ser limpos a vapor, por profissionais competentes.

Nota:

Serpentinas sujas ou entupidas reduzirão a eficiência de operação do sistema e causarão maiores custos operacionais.

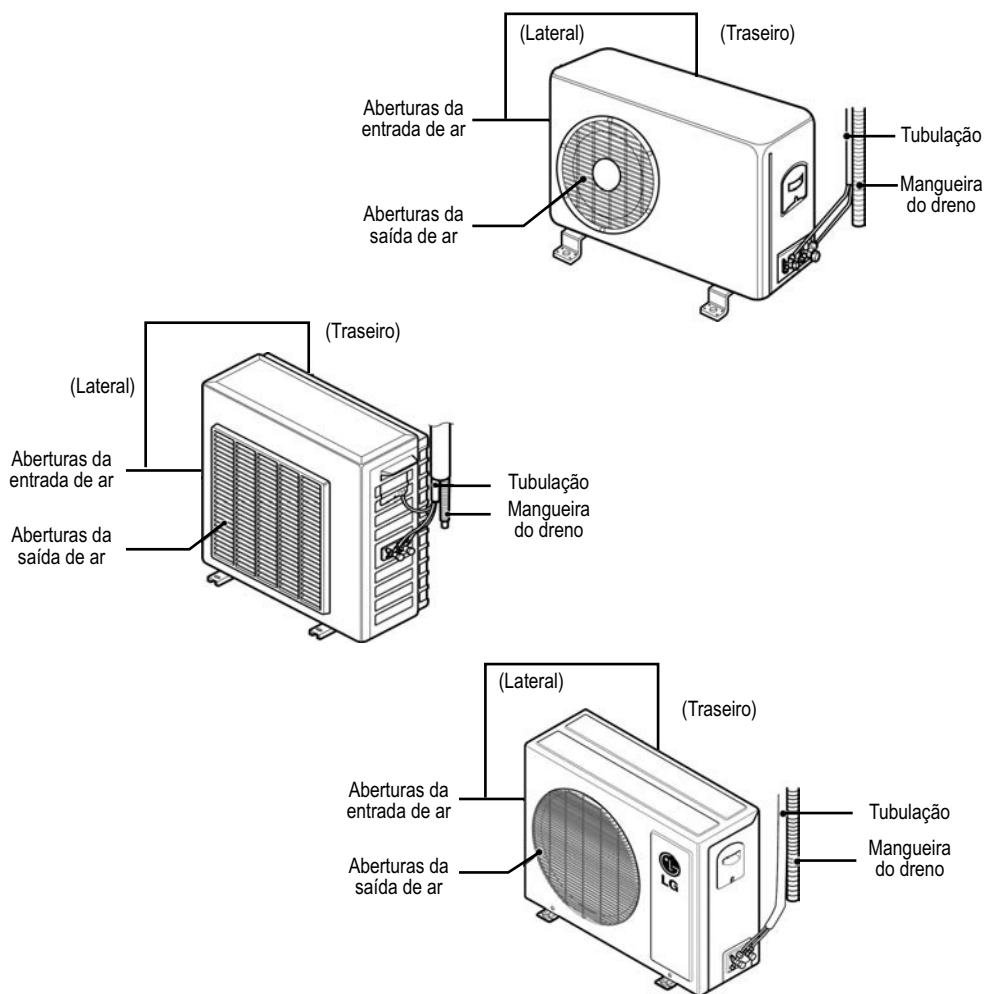

Solução de Problemas

Quando o Condicionador de Ar não for usado por muito tempo

Quando o Condicionador não for usado por longo tempo.

1 Deixe o Condicionador de Ar funcionando no modo de Circulação de Ar por 2 a 3 horas (veja página 13).
• Isso secará as partes internas.

2 Desligue o disjuntor elétrico e desconecte o cabo de força.



CUIDADO

Desligue o disjuntor elétrico quando o Condicionador de Ar não for usado por longo período de tempo. Sujeira pode acumular e causar incêndio.

3 Retire as pilhas do Controle Remoto.

Voltando a usar o Condicionador de Ar.

1 Limpe o filtro de ar e recolque-o na unidade interna.
(Veja Filtros de Ar na página 15)

2 Verifique que as tomadas de entrada e saída de ar das unidades interna e externa não estejam bloqueadas.

Informações Úteis

Não refrigere excessivamente o ambiente

Isso não é bom para a saúde e consome eletricidade.

Certifique-se de que as portas e janelas estejam bem fechadas.

Evite abertura de portas e janelas tanto quanto possível para manter o ar refrigerado no ambiente.

Mantenha fechadas as venezianas ou cortinas.

Não deixe que o sol direto entre no ambiente quando o Condicionador de Ar estiver em funcionamento.

Limpe regularmente o filtro de ar.

Filtro de ar entupido reduz o fluxo de ar e diminui os feitos de refrigeração e desumidificação. Limpe, pelo menos, uma vez a cada duas semanas.

Mantenha uniforme a temperatura do ambiente.

Ajuste o sentido horizontal e vertical do fluxo de ar para assegurar uma temperatura uniforme no ambiente.

Ventile ocasionalmente o ambiente.

Uma vez que janelas são conservadas fechadas, é conveniente abri-las e ventilar o ambiente, de vez em quando.

Antes de Você Chamar a Assistência Técnica



Sugestões de Identificação de Problemas! Economize tempo e dinheiro!

Verifique os seguintes pontos antes de contatar a Assistência Técnica para fazer reparos ou consertos. Se a falha persistir contate a Assistência Técnica.

Problema	Explicações	Ver na página
Não funciona.	<ul style="list-style-type: none">• Erro na operação do temporizador?• O fusível está queimado ou o disjuntor desarmou?	
O ambiente apresenta um cheiro particular.	<ul style="list-style-type: none">• Verifique se este cheiro não é exalado pelas paredes, tapetes, móveis ou itens de vestuário no ambiente.	
A condensação parece vaziar do Condicionador de Ar.	<ul style="list-style-type: none">• A condensação ocorre quando o fluxo de ar do Condicionador de Ar refrigera o ar quente do ambiente.	
O Condicionador de Ar não funciona por cerca de 3 minutos ao ser reiniciado.	<ul style="list-style-type: none">• Isso é o dispositivo de proteção do Condicionador de Ar.• Espere cerca de três minutos e a operação iniciará.	
Não resfria ou aquece eficientemente.	<ul style="list-style-type: none">• O filtro de ar está sujo? Veja as instruções de limpeza do filtro de ar.• A temperatura foi ajustada incorretamente?• As entradas e saídas de ar da unidade interna estão obstruídas?	
O funcionamento do Condicionador de Ar é ruidoso.	<ul style="list-style-type: none">• Som que se assemelha a água fluindo.<ul style="list-style-type: none">- É o som do freon fluindo no interior do Condicionador de Ar.• Som semelhante a ar comprimido sendo liberado.<ul style="list-style-type: none">- É o som da água desumidificada sendo processada no interior da unidade do Condicionador de Ar.	
O visor do Controle Remoto está pálido ou não exibe nada.	<ul style="list-style-type: none">• As pilhas estão gastas?• As pilhas estão colocadas nas polaridades invertidas?	
Ouve-se ruído de estalidos.	<ul style="list-style-type: none">• Esse som é provocado pela expansão/ contração do painel frontal, etc. devido às mudanças de temperatura.	

Nota:

Resistente à água: A unidade externa é RESISTENTE À ÁGUA.

A unidade interna não é resistente à água e não deve ser exposta a água em EXCESSO.

Partes da Instalação e Acessórios

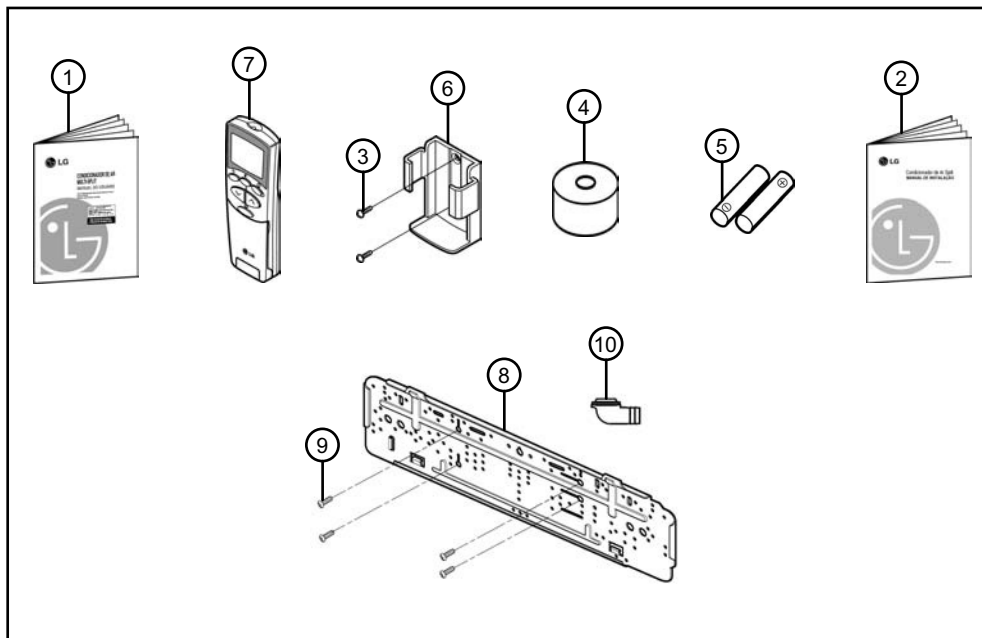

Nº	DESCRIÇÃO	QTD.
1	MANUAL DO USUÁRIO	1
2	MANUAL DE INSTALAÇÃO	1
3	PARAFUSO DE FIXAÇÃO (TIPO B)*	-
4	BORRACHA ANTI-VIBRAÇÃO*	4
5	PILHAS	2
6	SUORTE DO CONTROLE REMOTO	1
7	CONTROLE REMOTO	1
8	PLACA DE INSTALAÇÃO	1
9	PARAFUSO DE FIXAÇÃO (TIPO A)*	-
10	CURVA PARA DRENAGEM*	-

**Usado em alguns modelos.*

Preocupação Ambiental

Meio-Ambiente :

Você também deve cuidar!

A LG Electronics da Amazônia, preocupada com o meio-ambiente, têm o compromisso em promover o aprimoramento contínuo do desempenho ambiental, procurando desenvolver produtos com o máximo de materiais recicláveis e também conta com a consciência ambiental de todos os seus clientes para destinar esses materiais de forma adequada. Siga as dicas abaixo e colabore com o meio-ambiente:

1 Manuais e Embalagens:



Os materiais utilizados nas embalagens(Manuais em geral, caixas de papelão, plásticos, metálicos, sacos e calços de EPS (isopor) dos produtos LG, são 100% recicláveis. **Procure fazer esse descarte preferencialmente destinando a recicladores especializados.**

2 Pilhas e Baterias:



As pilhas e Baterias fornecidas com o produto LG atendem a resolução do Conama (Conselho Nacional do Meio-ambiente) nº 257 de 07/1999 e 263 de 11/1999, **por isso as mesmas podem ser descartadas direto no lixo doméstico.**

3 Produto:



FOGO

Para obter o máximo de aproveitamento dos materiais recicláveis e destinar corretamente materiais perigosos de nossos produtos (compressor), no fim de sua vida útil, **encaminhe-os às companhias especializadas em reciclagem.**



LIXO

Não queime-os e nem jogue-os em lixo doméstico!

Certificado de Garantia

Condicionadores de Ar

Garantia Contratual

A LG Electronics da Amazônia Ltda., através de sua Rede de Serviços Autorizados, garante ao usuário deste produto os serviços de Assistência Técnica para substituição de componentes ou partes, bem como mão-de-obra necessária para todo equipamento e 05 (cinco) anos para o compressor, incluindo o período de garantia legal de 90 (noventa) dias, contados a partir da data de emissão da nota fiscal de compra pelo primeiro proprietário, desde que o mesmo tenha sido instalado conforme orientações descritas no manual do usuário que acompanha o produto e, somente em Território Nacional.

Garantia Legal

O consumidor tem o prazo de 90 (noventa) dias, contados a partir da data de emissão da nota fiscal de compra, para reclamar de irregularidades (vícios) aparentes, de fácil e imediata observação no produto, como os itens que constituam a parte externa, plásticos, filtros de ar, correias ou qualquer outra acessível ao usuário, assim como, peças de aparência e acessórios em geral.

Condições para validade da garantia legal e contratual

A Garantia Legal e Contratual perderá seu efeito se:

- O produto não for utilizado para os fins a que se destina;
- A instalação ou utilização do produto estiver em desacordo com as recomendações do Manual de Instruções;
- O produto sofrer qualquer dano provocado por mau uso, acidente, queda, agentes da natureza, agentes químicos, aplicação inadequada, alterações, modificações ou consertos realizados por pessoas ou entidades não credenciadas pela LG Electronics de São Paulo Ltda.;
- Houver remoção e/ou alteração do número de série ou da identificação do produto.

Condições não cobertas pela garantia legal e contratual

A Garantia não cobre:

- Danos ou corrosão provocados por riscos, amassados e uso de produtos químicos/abrasivos sobre o gabinete;
- Transporte e remoção de produtos para conserto que estejam instalados fora do perímetro urbano onde se localiza o Serviço Autorizado LG mais próximo. Nestes locais, qualquer despesa de locomoção e/ou transporte do produto, bem como despesas de viagem e estada do técnico, quando for o caso, ocorrerão por conta e risco do Consumidor;
- Desempenho insatisfatório do produto devido a instalação ou rede elétrica inadequadas;
- Troca de peças e componentes sujeitos a desgaste normal de utilização ou por dano de uso tais como: filtro de ar, carga de gás refrigerante, pintura, óleo, correias, etc;
- Serviços de instalação, regulagens externas e limpeza, pois essas informações constam no Manual de Instruções;
- Manutenção preventiva do produto que inclui limpeza e troca de filtro de ar.

Observações:

- A LG Electronics de São Paulo Ltda. não assume custos ou responsabilidade relativos a pessoa ou entidade que venham a oferecer garantia sobre produtos LG, além das aqui descritas;
- As despesas decorrentes e conseqüentes da instalação de peças que não pertençam ao produto são de responsabilidade única e exclusiva do comprador;
- A LG Electronics de São Paulo Ltda se reserva o direito de alterar as características gerais, técnicas e estéticas de seus produtos sem prévio-aviso;
- A garantia somente é válida mediante a apresentação de nota fiscal de compra deste produto;

Para sua conveniência utilize o telefone de atendimento ao consumidor:

Central de Atendimento ao Consumidor 0800-707-5454 (Ligação Gratuita)



SAC serviço de atendimento
ao consumidor
4004 5400 Capitais e Regiões Metropolitanas
0800 707 5454 Demais localidades
W W W . L G E . C O M . B R

**EM CASO DE DÚVIDA,
CONSULTE NOSSO SAC**



LG Electronics da Amazônia Ltda.

DISTRITO INDUSTRIAL, MANAUS- AM- BRASIL

CNPJ:00.801.450/0001-83

INDÚSTRIA BRASILEIRA

<http://www.lge.com.br>

P/N: MFL40631503

**PRODUZIDO NO
POLO INDUSTRIAL
DE MANAUS**



CONHEÇA A AMAZÔNIA