

BENUTZERHANDBUCH LED LCD-FERNSEHGE- RÄT

Bitte lesen Sie dieses Handbuch aufmerksam durch, bevor Sie Ihr Gerät zum ersten Mal verwenden, und bewahren Sie es zur späteren Verwendung auf.

LED LCD-FERNSEHGERÄT MODELLE

M2080D	M2080DF	M2080DB	M2080DN
M2280D	M2280DF	M2280DB	M2280DN
M2380D	M2380DF	M2380DB	M2380DN
M2780D	M2780DF		M2780DN

INHALTE

VORBEREITUNG

STEUERELEMENTE AUF DER VORDERSEITE ...4	
RÜCKSEITE.....6	
STANDFUSSMONTAGE.....8	
STANDFUSS ENTFERNEN 11	
STANDKÖRPER ENTFERNEN.....14	
WANDMONTAGE: HORIZONTALE MONTAGE..... 15	
AUFSTELLEN MIT EINEM TISCHSTANDFUSS ...16	
POSITIONIERUNG IHRES FERNSEHGERÄTS ..17	
DRAAISTANDAARD (ALLEEN M2780D / M2780DF) 17	
STANDORT.....17	
KENSINGTON SECURITY SYSTEM 18	

EINRICHTUNG VON EXTERNEN GERÄTEN

ANTENNENANSCHLUSS19	
EINRICHTEN DES HD-EMPFÄNGERS.....20	
ANSCHLUSS DES DVD-GERÄTS.....23	
ANSCHLUSS DES VIDEOREKORDERS26	
EINSETZEN DES CI-MODULS29	
EINRICHTUNG DER DIGITALEN AUDIOAUSGÄNGE30	
ANSCHLUSS EINES USB-GERÄTS.....31	
KOPFHÖREREINSTELLUNGEN32	
EINRICHTEN ANDERER A/V-QUELLEN.....33	
EINRICHTEN DES COMPUTERS34	
RÜCKSEITE FÜR DIE KABELANORDNUNG37	
UNTERSTÜTZTE AUFLÖSUNGEN38	

FERNSEHEN/ PROGRAMMSTEUERUNG

TASTENFUNKTIONEN DER FERNBEDIENUNG.....40	
EINSCHALTEN DES FERNSEHGERÄTS42	
PROGRAMMAUSWAHL.....42	
LAUTSTÄRKEREGELUNG42	
SCHNELLMENÜ43	
AUSWAHL UND ANPASSUNG DER OSD-MENÜS44	
AUTOMATISCHE PROGRAMMIERUNG45	
DTV-KABELEINSTELLUNG (NUR KABELMODUS).....50	
MANUELLE PROGRAMMIERUNG (IM DIGITALEN MODUS) 51	

MANUELLE PROGRAMMIERUNG (IM ANALOGEN MODUS)53	
SENDERLISTE ORDNET55	
IM DTV-/RADIOMODUS56	
IM TV-MODUS56	
SOFTWARE-AKTUALISIERUNG58	
DIAGNOSE60	
CI-INFORMATIONEN61	
AUSWAHL DER PROGRAMMLISTE62	
EINRICHTEN DER PROGRAMMFAVORITEN.....63	
EINGANGSLISTE64	

EPG (ELEKTRONISCHER PROGRAMMFÜHRER) (IM DIGITALEN MODUS)

EIN-/AUSSCHALTEN DES EPG65	
AUSWAHL DES PROGRAMMS.....65	
TASTENFUNKTIONEN IM JETZT/IM ANSCHLUSS-MODUS.....66	
TASTENFUNKTIONEN IM 8-TAGE-MODUS...66	
TASTENFUNKTIONEN BEI DER DATUMSÄNDERUNG.....67	
TASTENFUNKTIONEN IM MENÜ DETAILBESCHREIBUNG67	
TASTENFUNKTIONEN IM MODUS EINSTELLUNGEN VON AUFNAHME/ ERINNERUNG68	
TASTENFUNKTIONEN IM MODUS AUFNAHMELISTE68	

BILDSTEUERUNG

EINSTELLEN DES BILDFORMATS69	
BILDASSISTENT71	
 ENERGIE SPAREN72	
VOREINGESTELLTE BILDMODI73	
MANUELLE BILDEINSTELLUNG74	
TECHNOLOGIE ZUR BILDOPTIMIERUNG....75	
EXPERTENEINSTELLUNG.....76	
BILD ZURÜCKSETZEN.....79	
EINRICHTEN DES BILDSCHIRM FÜR DEN PC-MODUS.....80	

TONSTEUERUNG

AUTOMATISCHE LAUTSTÄRKEANPASSUNG85	
------------------------------------	--

KLARE STIMME II	86
BALANCE.....	87
VOREINGESTELLTE TONMODI – TON-MODUS....	88
VOREINGESTELLTE TONMODI – BENUTZER- MODUS	89
SURROUND X.....	89
AUDIO GRUNDEINSTELLUNG	90
DIGITALER AUDIO-AUSGANG.....	91
TV LAUTSPRECHER EIN/AUS.....	92
DTV TON EINSTELLUNGEN (NUR IM DIGITALMODUS).....	93
I/II	
STEREO/DUAL-EMPFANG (NUR IM ANALOG-MODUS).....	94
NICAM-EMPFANG (NUR IM ANALOG-MODUS).....	95
AUSWAHL DER LAUTSPRECHER- TONAUSGABE.....	95

ZEITEINSTELLUNG

EINSTELLEN DER UHRZEIT	96
AUTOMATISCHE TIMER-EINSTELLUNG EIN/AUS.....	97
TIMER FÜR AUSSCHALTFUNKTION.....	98
EINRICHTEN DES AUTOMATISCHEN STANDBY.....	98

GERÄTEEINSTELLUNGEN

ONSCREEN-MENÜ-SPRACH-/ LÄNDERAUSWAHL	99
SPRACHAUSWAHL (NUR IM DIGITALEN MODUS).....	100
AUDIOBESCHREIBUNG (NUR IM DIGITALEN MODUS).....	101
DATENSERVICE.....	102
EINGANGSBEZEICHNUNG.....	103
BETRIEBSANZEIGE.....	104
DEMO MODUS	105
MODUSEINSTELLUNG.....	106
INITIALISIERUNG (ZURÜCKSETZEN AUF WERKSEINSTELLUNG).....	107

KINDERSICHERUNG/ALTERSFREIGABEN

EINSTELLEN VON KENNWORT- UND

SYSTEM-VERRIEGELUNG	108
PROGRAMME SPERREN.....	109
KINDERSICHERUNG (NUR IM DIGITALMODUS).....	110
EINGANG BLOCK.....	111
TASTENSPERRE	112

VERWENDEN EINES USB-GERÄTS

ANSCHLUSS EINES USB-GERÄTS.....	113
FOTOLISTE	115
MUSIKLISTE.....	121
FILMLISTE	125
DIVX-REGISTRIERUNGSCODE.....	132
DEAKTIVIERUNG.....	133

TELETEXT

EIN- UND AUSSCHALTEN.....	134
SIMPLE-TEXT	134
TOP-TEXT.....	134
FASTEXT	135
BESONDERE TELETEXT-FUNKTIONEN.....	135

DIGITALER TELETEXT

TELETEXT AUS DEM DIGITALEN DIENST HERAUS	136
TELETEXT IN DIGITAL SERVICE.....	136

ANHANG

FEHLERBEHEBUNG.....	137
ANHANG	138
INSTANDHALTUNG.....	141
PRODUKTSPEZIFIKATIONEN.....	142
IR-CODES.....	146
ANSCHLUSS EINES EXTERNEN STEUERGERÄTS	
RS-232C-EINRICHTUNG.....	147
ANSCHLUSSTYP; D-SUB 9-PIN MÄNNLICH....	147
RS-232C-KONFIGURATIONEN.....	147
SET ID	148
KOMMUNIKATIONSPARAMETER	149

VORBEREITUNG

STEUERELEMENTE AUF DER VORDERSEITE

- Die unten stehende Abbildung ist eine vereinfachte Darstellung der Vorderseite. Die Form Ihres Fernsehgeräts kann von der Abbildung abweichen.

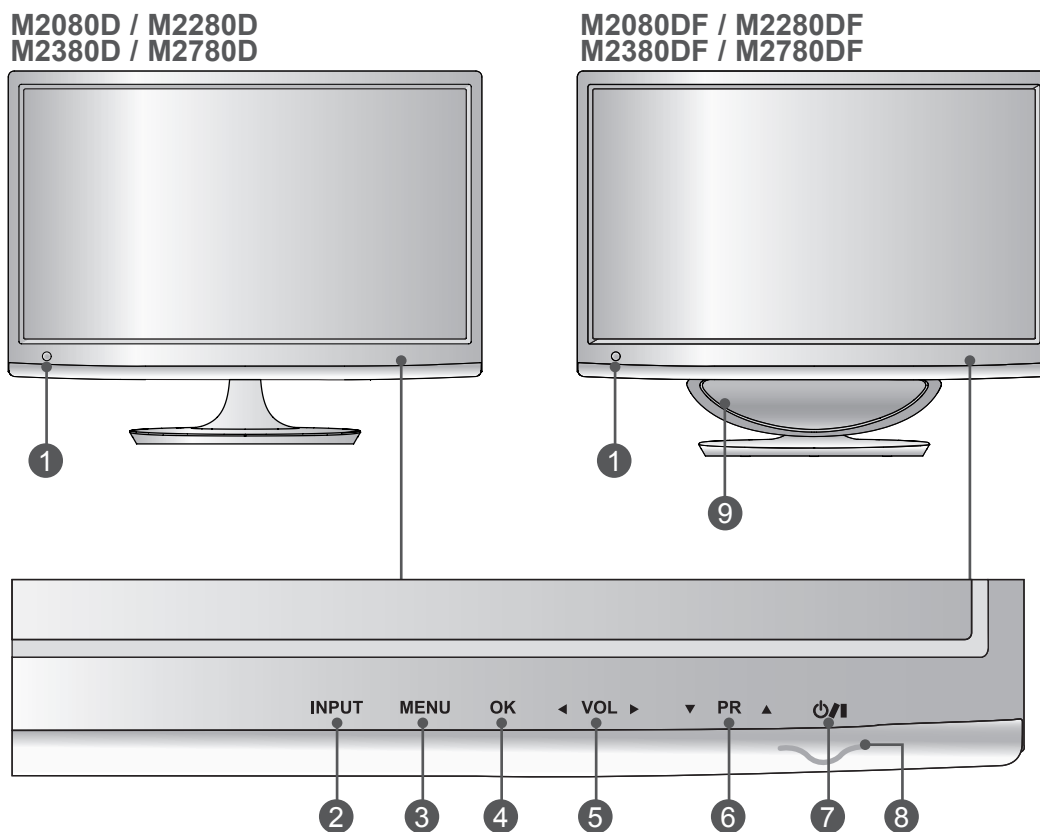

- 1 IR-Empfänger (Fernbedienungs-Empfänger)
- 2 TASTE „INPUT“
- 3 TASTE „MENU“
- 4 TASTE „OK“
- 5 TASTE „VOLUME“
- 6 TASTE „PROGRAMME“
- 7 EIN-/AUSCHALTTASTE
- 8 Betriebsanzeige leuchtet blau, wenn das Gerät eingeschaltet ist.
Hinweis: Sie können die Betriebsanzeige im Menü OPTION anpassen.
- 9 WOOFER

STEUERELEMENTE AUF DER VORDERSEITE

- Die unten stehende Abbildung ist eine vereinfachte Darstellung der Vorderseite. Die Form Ihres Fernsehgeräts kann von der Abbildung abweichen.

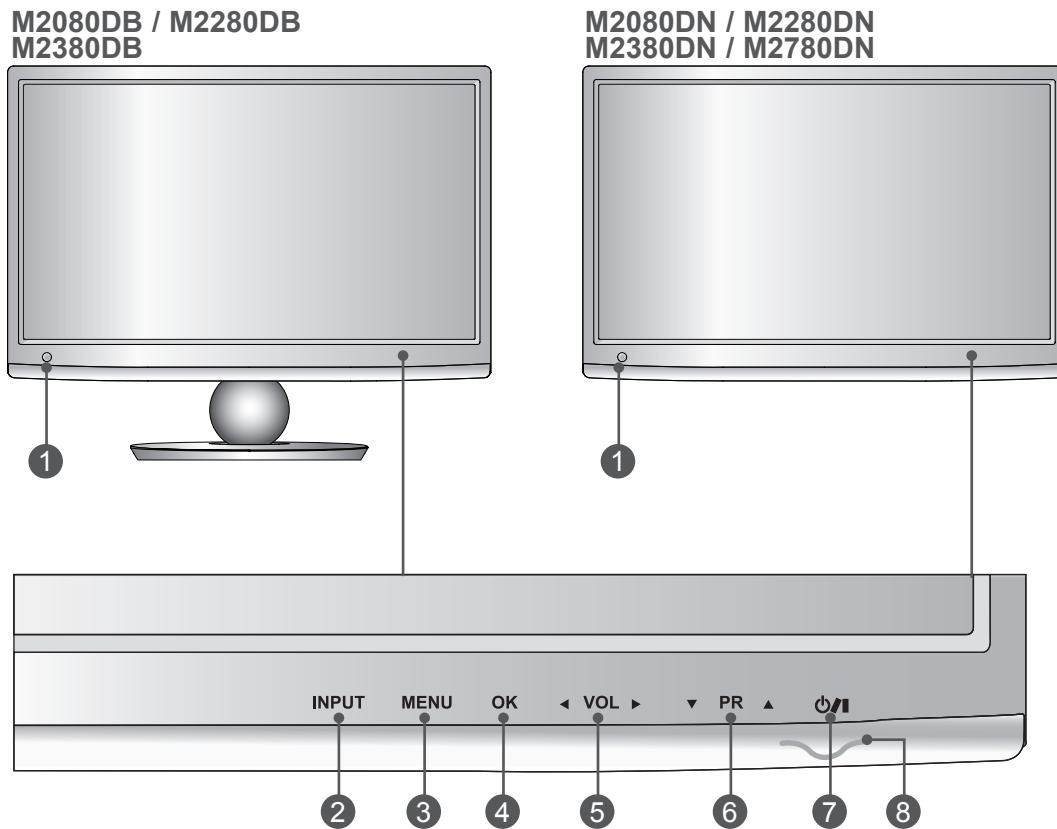

- 1 IR-Empfänger (Fernbedienungs-Empfänger)
- 2 TASTE „INPUT“
- 3 TASTE „MENU“
- 4 TASTE „OK“
- 5 TASTE „VOLUME“
- 6 TASTE „PROGRAMME“
- 7 EIN-/AUSCHALTTASTE
- 8 **Betriebsanzeige** leuchtet blau, wenn das Gerät eingeschaltet ist.
Hinweis: Sie können die Betriebsanzeige im Menü OPTION anpassen.

VORBEREITUNG

Rückseite

- Die unten stehende Abbildung ist eine vereinfachte Darstellung der Rückseite. Die Form Ihres Fernsehgeräts kann von der Abbildung abweichen.

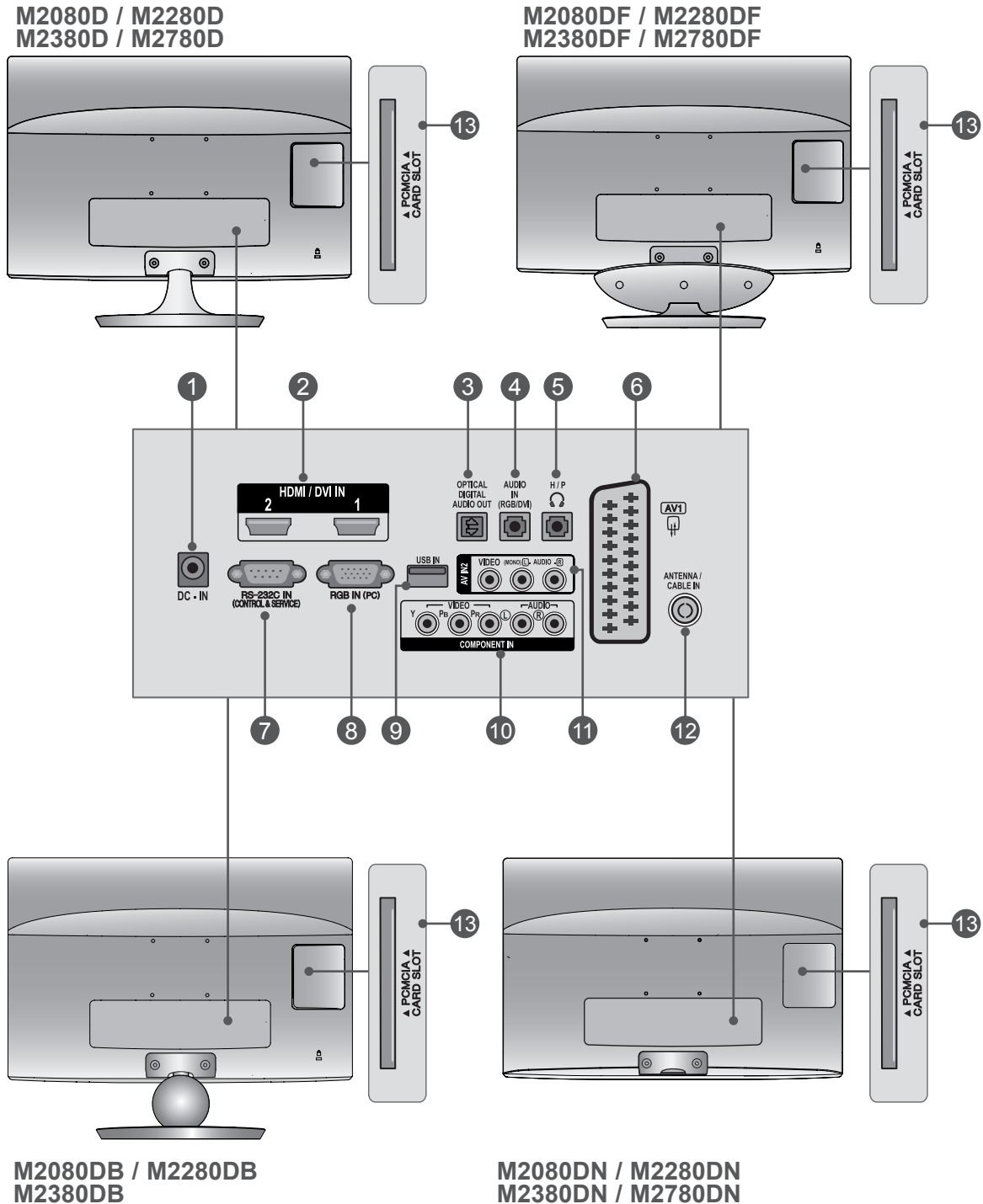

Rückseite

- ① **ANSCHLUSS FÜR NETZGERÄT**
Anschlussbuchse für das Stromkabel.
- ② **HDMI/DVI-EINGANG**
Schließen Sie ein HDMI-Signal an HDMI IN an.
Über ein DVI-HDMI-Adapterkabel können Sie auch DVI-Signale an HDMI IN anschließen.
- ③ **OPTICAL DIGITAL AUDIO OUT**
Anschluss digitaler Audioquellen verschiedener Geräte. Anschluss eines digitalen Audio-Gerätes.
Zum Anschluss über ein optisches Audiokabel.
- ④ **RGB/DVI-AUDIO-EINGANG**
Anschluss eines Audiokabels vom PC.
- ⑤ **KOPFHÖRER**
Schließen Sie die Kopfhörer am Kopfhöreranschluss an.
- ⑥ **Euro-Scart-Anschluss (AV1)**
Für den Anschluss von Scart-Eingangs-undAusgangssignalen von externen Geräten.
- ⑦ **RS-232C-Eingang (STEUERUNG&WARTUNG)**
Für den Anschluss des seriellen Ports der Steuergeräte an die RS-232C-Buchse.
Dieser Anschluss dient für Servicezwecke oder wird in Hotels verwendet.
- ⑧ **RGB INPUT (PC)**
Anschluss eines Ausgangskabels vom PC.
- ⑨ **USB-Eingang**
- ⑩ **KOMPONENTEN-EINGANG**
Für den Anschluss eines Komponent-Video oder Audio-Geräts.
- ⑪ **AV2 (AUDIO/VIDEO)-EINGANG**
Schließen Sie den Audio/Videoausgang eines externen Geräts an diesen Buchsen an.
- ⑫ **ANTENNE-/KABEL-EINGANG**
Anschluss für Signale über Funkantenne oder Kabel.
- ⑬ **PCMCIA (PERSONAL COMPUTER MEMORY CARD INTERNATIONAL ASSOCIATION)-KARTENSCHLITZ**
Stecken Sie das CI-Modul in den PCMCIA-KARTENSTECKPLATZ.
(Diese Funktion ist in einigen Ländern nicht verfügbar.)

VORBEREITUNG

M2080D/M2280D/M2380D/M2780D

STANDFUSSMONTAGE

- Die Form Ihres Fernsehgeräts kann von der Abbildung abweichen.

1 Legen Sie das Fernsehgerät vorsichtig mit der Bildschirmfläche nach unten auf eine weiche Oberfläche, die das Gerät und den Bildschirm nicht beschädigt.

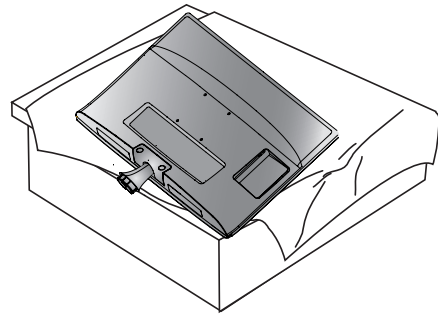

2 Montieren Sie den **Standfuß** am Gerät.

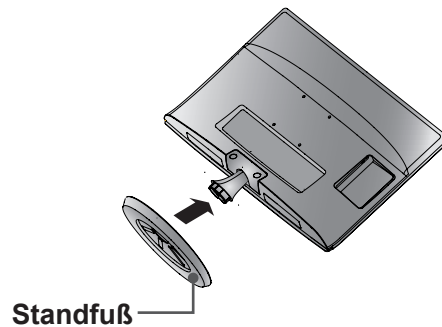

3 Drehen Sie mithilfe einer **Münze** die Schraube auf der Unterseite des Standfußes im Uhrzeigersinn, um den Fuß zu befestigen.

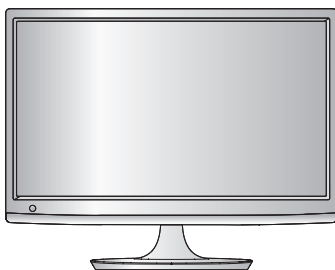
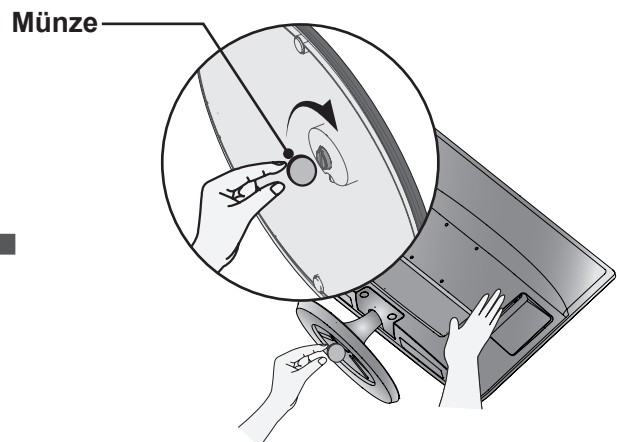

STANDFUSSMONTAGE

■ Die Form Ihres Fernsehgeräts kann von der Abbildung abweichen.

1 Legen Sie das Fernsehgerät vorsichtig mit der Bildschirmfläche nach unten auf eine weiche Oberfläche, die das Gerät und den Bildschirm nicht beschädigt.

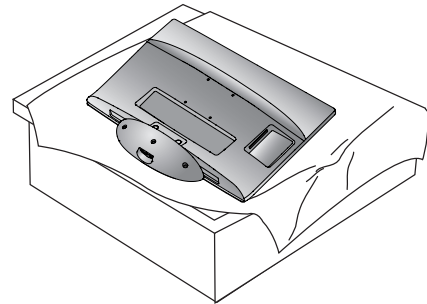

2 Montieren Sie den **Standfuß** am Gerät.

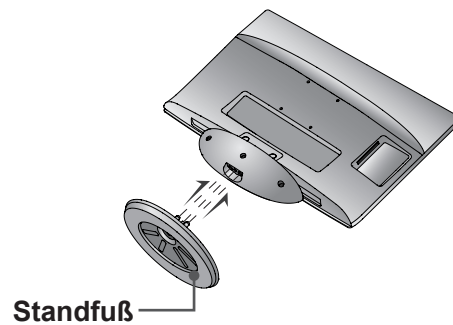

3 Drehen Sie mithilfe einer **Münze** die Schraube auf der Unterseite des Standfußes im Uhrzeigersinn, um den Fuß zu befestigen.

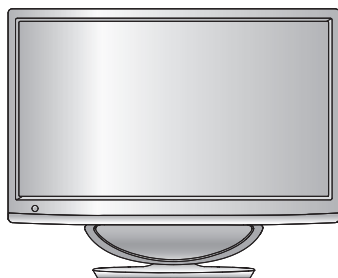
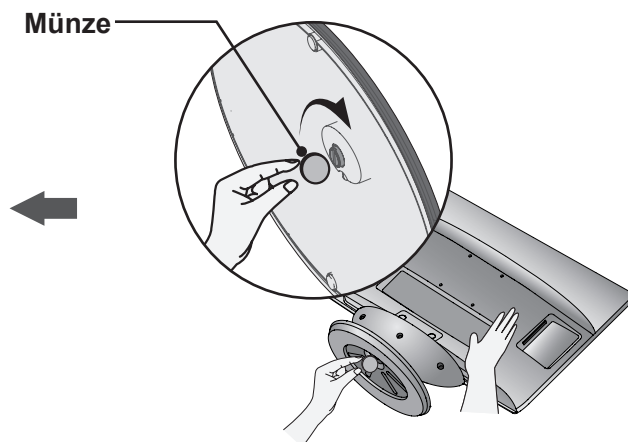

VORBEREITUNG

M2080DB/M2280DB/M2380DB

STANDFUSSMONTAGE

- Die Form Ihres Fernsehgeräts kann von der Abbildung abweichen.

1 Legen Sie das Fernsehgerät vorsichtig mit der Bildschirmfläche nach unten auf eine weiche Oberfläche, die das Gerät und den Bildschirm nicht beschädigt.

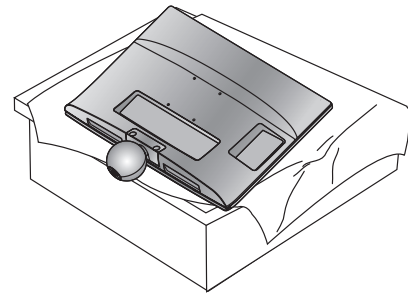

2 Montieren Sie den **Standfuß** am Gerät.

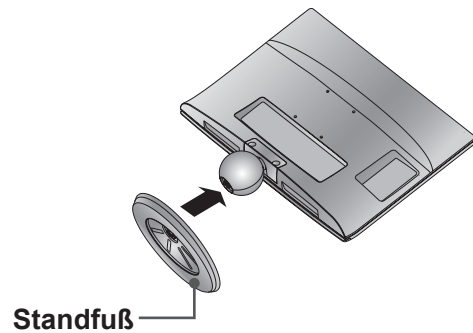

3 Drehen Sie mithilfe einer **Münze** die Schraube auf der Unterseite des Standfußes im Uhrzeigersinn, um den Fuß zu befestigen.

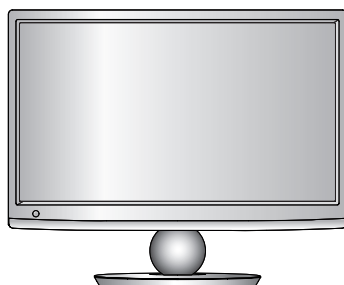
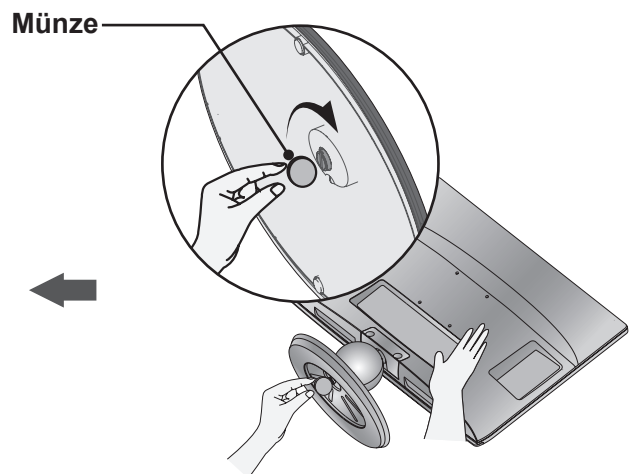

STANDFUSS ENTFERNEN

- Die Form Ihres Fernsehgeräts kann von der Abbildung abweichen.

1 Legen Sie das Fernsehgerät mit dem Bildschirm nach unten auf ein Kissen oder weiches Tuch.

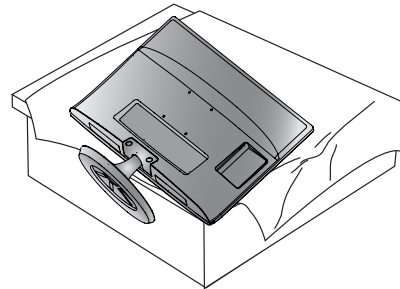

2 Drehen Sie die Schraube auf der Unterseite des Standfußes gegen den Uhrzeigersinn, um den **Standfuß** zu lösen. Verwenden Sie dazu eine **Münze**.

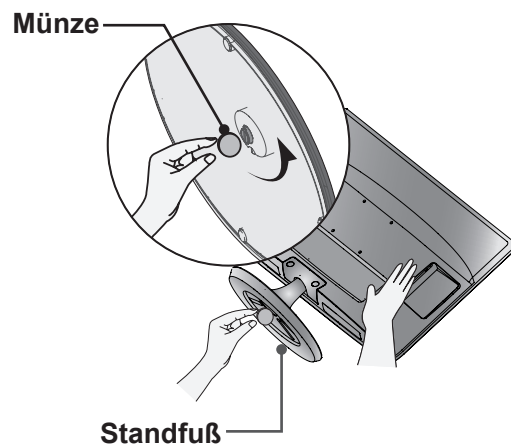

3 Ziehen Sie den Standfuß ab.

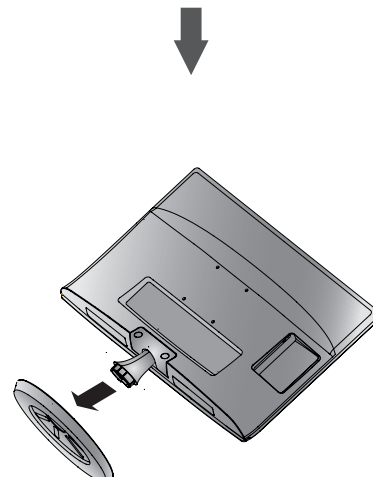

VORBEREITUNG

M2080DF/M2280DF/M2380DF/M2780DF

STANDFUSS ENTFERNEN

- Die Form Ihres Fernsehgeräts kann von der Abbildung abweichen.

1 Legen Sie das Fernsehgerät mit dem Bildschirm nach unten auf ein Kissen oder weiches Tuch.

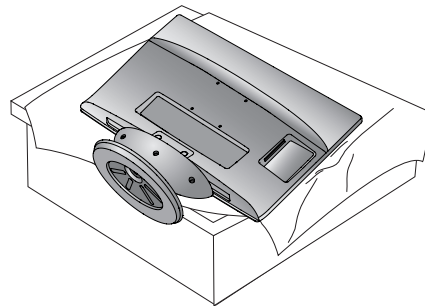

2 Drehen Sie die Schraube auf der Unterseite des Standfußes gegen den Uhrzeigersinn, um den **Standfuß** zu lösen.
Verwenden Sie dazu eine **Münze** .

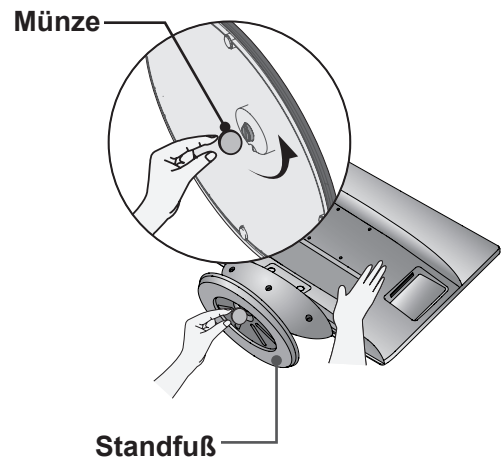

3 Ziehen Sie den Standfuß ab.

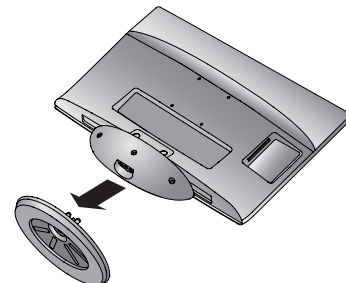

STANDFUSS ENTFERNEN

- Die Form Ihres Fernsehgeräts kann von der Abbildung abweichen.

1 Legen Sie das Fernsehgerät mit dem Bildschirm nach unten auf ein Kissen oder weiches Tuch.

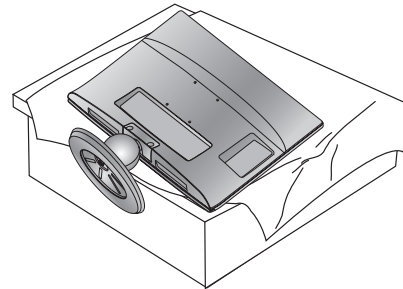

2 Drehen Sie die Schraube auf der Unterseite des Standfußes gegen den Uhrzeigersinn, um den **Standfuß** zu lösen. Verwenden Sie dazu eine **Münze**.

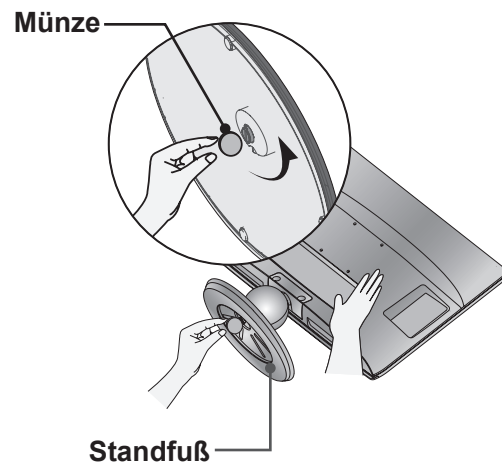

3 Ziehen Sie den Standfuß ab.

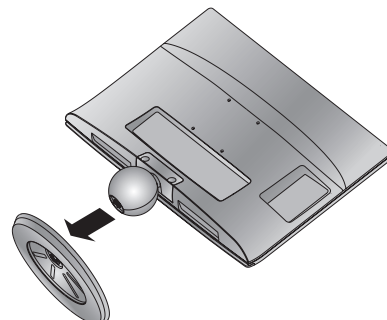

VORBEREITUNG

STANDKÖRPER ENTFERNEN

- Die Form Ihres Fernsehgeräts kann von der Abbildung abweichen.
- Wenn Sie eine Wandhalterung verwenden möchten, können Sie den Standkörper wie folgt entfernen.

1. Entfernen Sie die beiden Schrauben.
2. Ziehen Sie den Standkörper ab.

M2080D / M2280D
M2380D / M2780D



M2080DB / M2280DB
M2380DB



3. Befestigen Sie die Schrauben an den zwei dafür vorgesehenen Punkten.

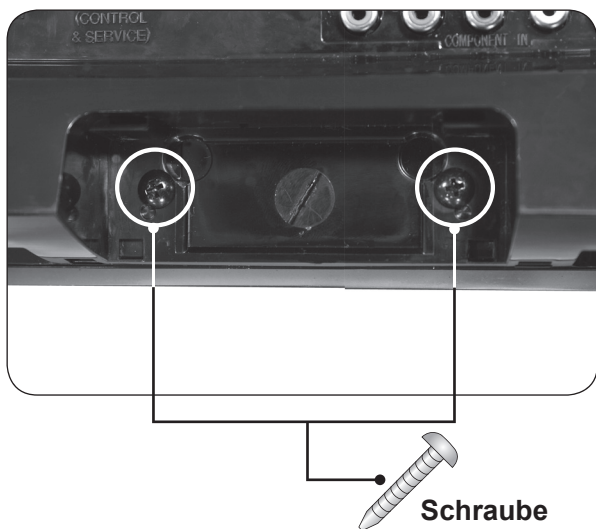

WANDMONTAGE: HORIZONTALE MONTAGE

Halten Sie auf allen Seiten einen Abstand von mindestens 10 cm zur Wand ein, um eine ausreichende Belüftung zu gewährleisten. Ausführliche Informationen zur Montage erhalten Sie von Ihrem Händler und in den Handbüchern für die optionale Wandhalterung für schräge Wände und für die Montage.

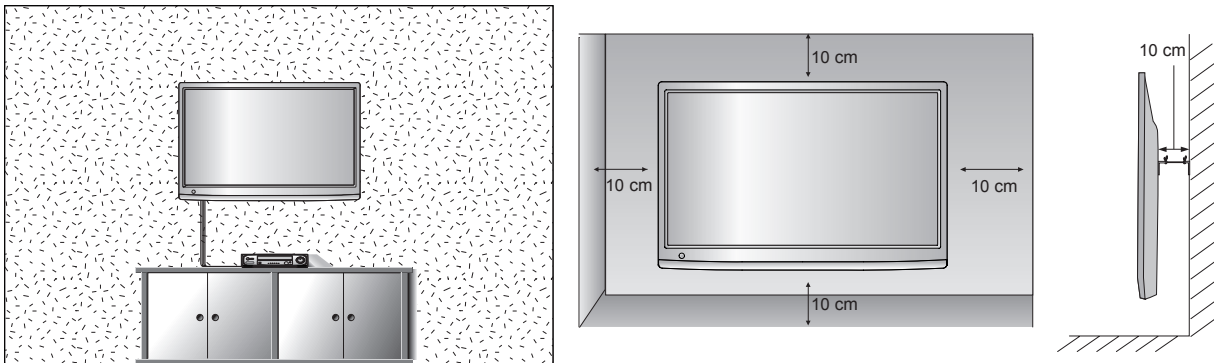

Wenn Sie Ihr Fernsehgerät an einer Wand befestigen möchten, montieren Sie dazu die optionale Wandhalterung an der Rückseite des Geräts.

Befestigen Sie das Fernsehgerät mithilfe der optionalen Wandhalterung vorsichtig an der Wand, und lassen Sie ihn nicht fallen.

1. Verwenden Sie für die Wandhalterung nur Schrauben, die den VESA-Anforderungen entsprechen.
2. Wenn Sie Schrauben verwenden, die die empfohlene Länge überschreiten, können Sie das Gerät beschädigen.
3. Schrauben, die nicht den VESA-Anforderungen entsprechen, können das Gerät beschädigen oder dazu führen, dass sich das Gerät von der Wand löst. Wir sind für Schäden, die aus der Nichtbefolgung dieser Anweisungen resultieren, nicht verantwortlich.
4. Das Gerät ist in Bezug auf Position und Größe der Schrauben kompatibel mit den VESA-Anforderungen.
5. Verwenden Sie den entsprechenden VESA-Standard für Ihr Gerät.
 - 5-1) 784,8 mm (30,9 Zoll) oder kleiner
 - * Stärke der Wandhalterung: 2,6 mm
 - * Schrauben: Φ 4,0 mm x Gewindesteigung 0,7 mm x Länge 10 mm
 - 5-2) 787,4 mm (31,0 Zoll) oder größer
 - * Verwenden Sie eine VESA-konforme Wandhalterung und Schrauben.

< Abstand der Schraubenlöcher >

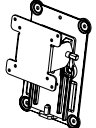
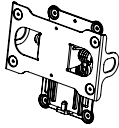
Modell	M2080D M2280D M2380D M2080DF M2380DF M2380DF	M2080DB M2280DB M2380DB M2080DN M2380DN M2380DN	M2780D M2780DF M2780DN
VESA (A x B)	75 x 75		200 x 100
Wandmontagehalterung (optional)	RW120 		RW240 

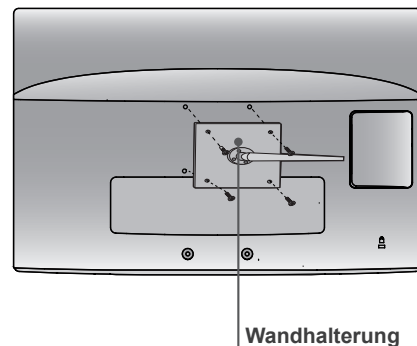

VORBEREITUNG

AUFSTELLEN MIT EINEM TISCHSTANDFUSS

■ Die Form Ihres Fernsehgeräts kann von der Abbildung abweichen.

Halten Sie auf allen Seiten einen Abstand von mindestens 10 cm zur Wand ein, um eine ausreichende Belüftung zu gewährleisten.

VORBEREITUNG

**M2080D / M2280D
M2380D / M2780D**

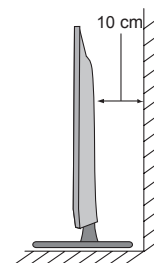
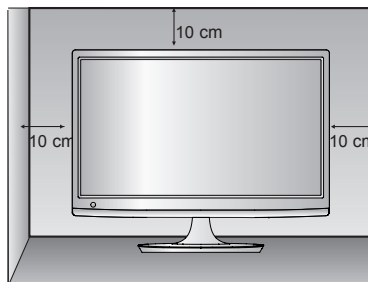
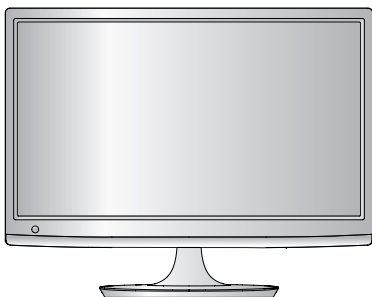

**M2080DF / M2280DF
M2380DF / M2780DF**

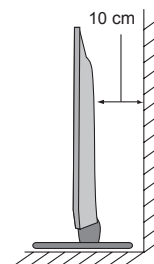
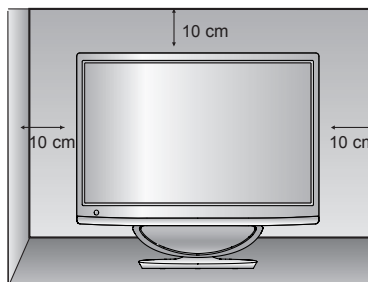
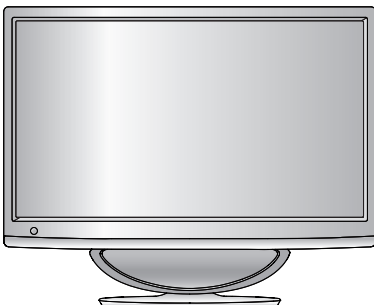

**M2080DB / M2280DB
M2380DB**

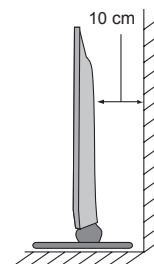
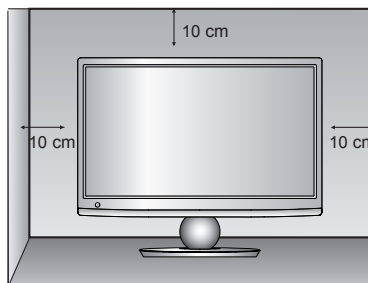
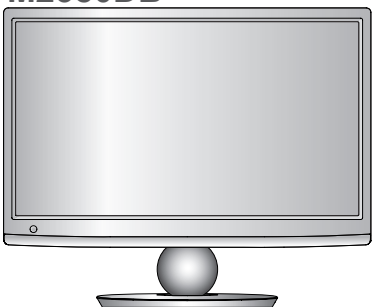

POSITIONIERUNG IHRES FERNSEHGERÄTS

- Die Form Ihres Fernsehgeräts kann von der Abbildung abweichen.

* Neigungswinkel

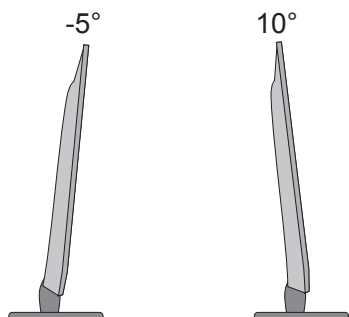

Sie können den Bildschirm des Geräts durch Neigen optimal ausrichten.

DRAAISTANDAARD (alleen M2780D / M2780DF)

- Die Form Ihres Fernsehgeräts kann von der Abbildung abweichen.

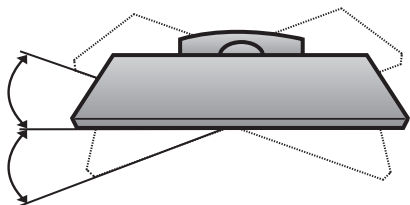

Nadat u de TV hebt geïnstalleerd, kunt u deze naar links of naar rechts draaien met 179 graden naar gelang uw kijkpositie.

STANDORT

Stellen Sie das Gerät so auf, dass kein direktes Sonnenlicht oder anderes helles Licht auf den Bildschirm fällt. Setzen Sie das Gerät keiner übermäßigen Vibration, Feuchtigkeit oder Hitze aus. Achten Sie bei der Positionierung auf eine ausreichende Belüftung des Geräts. Verdecken Sie nicht die Lüftungsschlitze auf der Rückseite des Geräts.

! WARNUNG

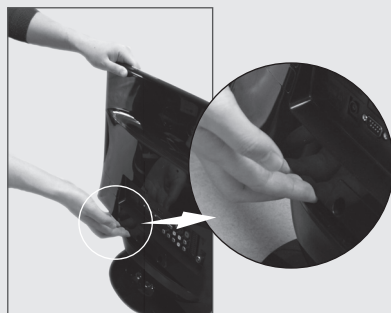
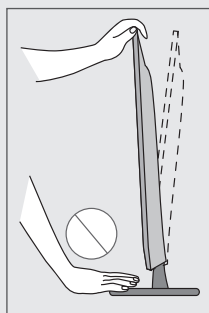

- Achten Sie beim Neigen des Geräts darauf, dass Sie Ihre Finger nicht zwischen dem Monitor und dem Standfuß oder Subwoofer einklemmen. Dies kann zu Verletzungen an Ihren Fingern führen.

M2080DF / M2280DF / M2380DF / M2780DF

VORBEREITUNG

KENSINGTON SECURITY SYSTEM

- Auf der Rückseite des TV-Geräts ist ein Kensington Security System-Anschluss angebracht. Schließen Sie das Kensington Security System-Kabel wie unten abgebildet an.
- Detaillierte Informationen zur Installation und Verwendung des Kensington Security Systems finden Sie im Benutzerhandbuch, das mit dem Kensington Security System ausgeliefert wurde.
Weitere Informationen erhalten Sie unter <http://www.kensington.com>, der Website der Firma Kensington. Kensington vertreibt Sicherheitssysteme für hochpreisige elektronische Geräte wie Notebooks und LCD-Projektoren.

HINWEIS

- Das Kensington Security System ist optionales Zubehör.

HINWEISE

- Wenn sich das Gerät kalt anfühlt, kann es beim Einschalten zu einem kurzen Flimmern kommen. Dies ist normal und deutet nicht auf einen Defekt hin.
- Auf dem Bildschirm können einige Punktfehler sichtbar sein, die als winzige rote, grüne oder blaue Punkte erkennbar sind. Diese haben jedoch keinerlei negative Auswirkungen auf die Bildschirmleistung.
- Vermeiden Sie es, den LCD-Bildschirm zu berühren oder mit den Fingern längere Zeit auf den Bildschirm zu drücken. Dadurch kann es zu temporären Verzerrungseffekten auf dem Bildschirm kommen.

**M2080D / M2280D
M2380D / M2780D**

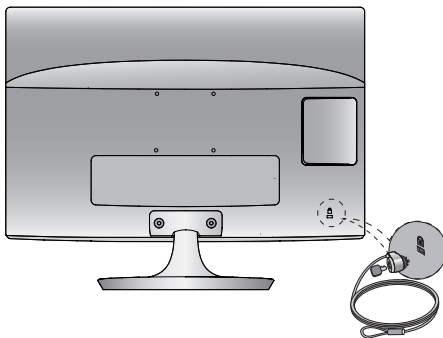

**M2080DF / M2280DF
M2380DF / M2780DF**

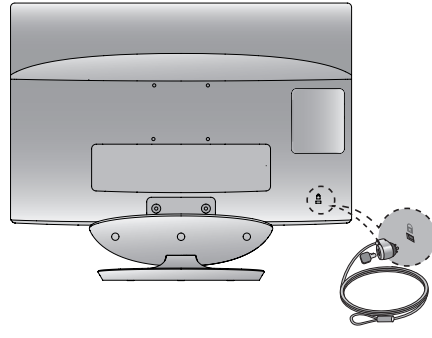

**M2080DB / M2280DB
M2380DB**

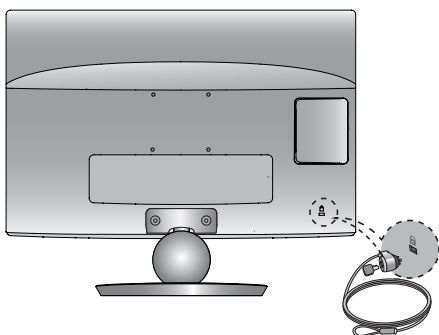

**M2080DN / M2280DN
M2380DN / M2780DN**

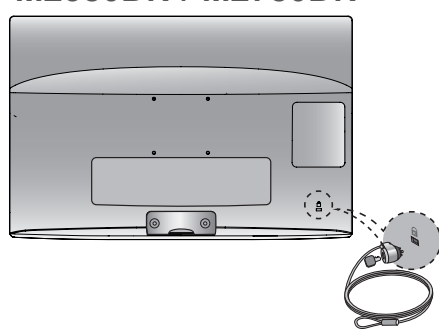

EINRICHTUNG VON EXTERNEN GERÄTEN

- Schließen Sie zur Vermeidung von Schäden das Gerät erst dann an die Steckdose an, wenn alle anderen Geräte angeschlossen sind.

ANTENNENANSCHLUSS

- Justieren Sie die Antennenausrichtung für optimale Bildqualität.
- Antennenkabel und Wandler werden nicht mitgeliefert.

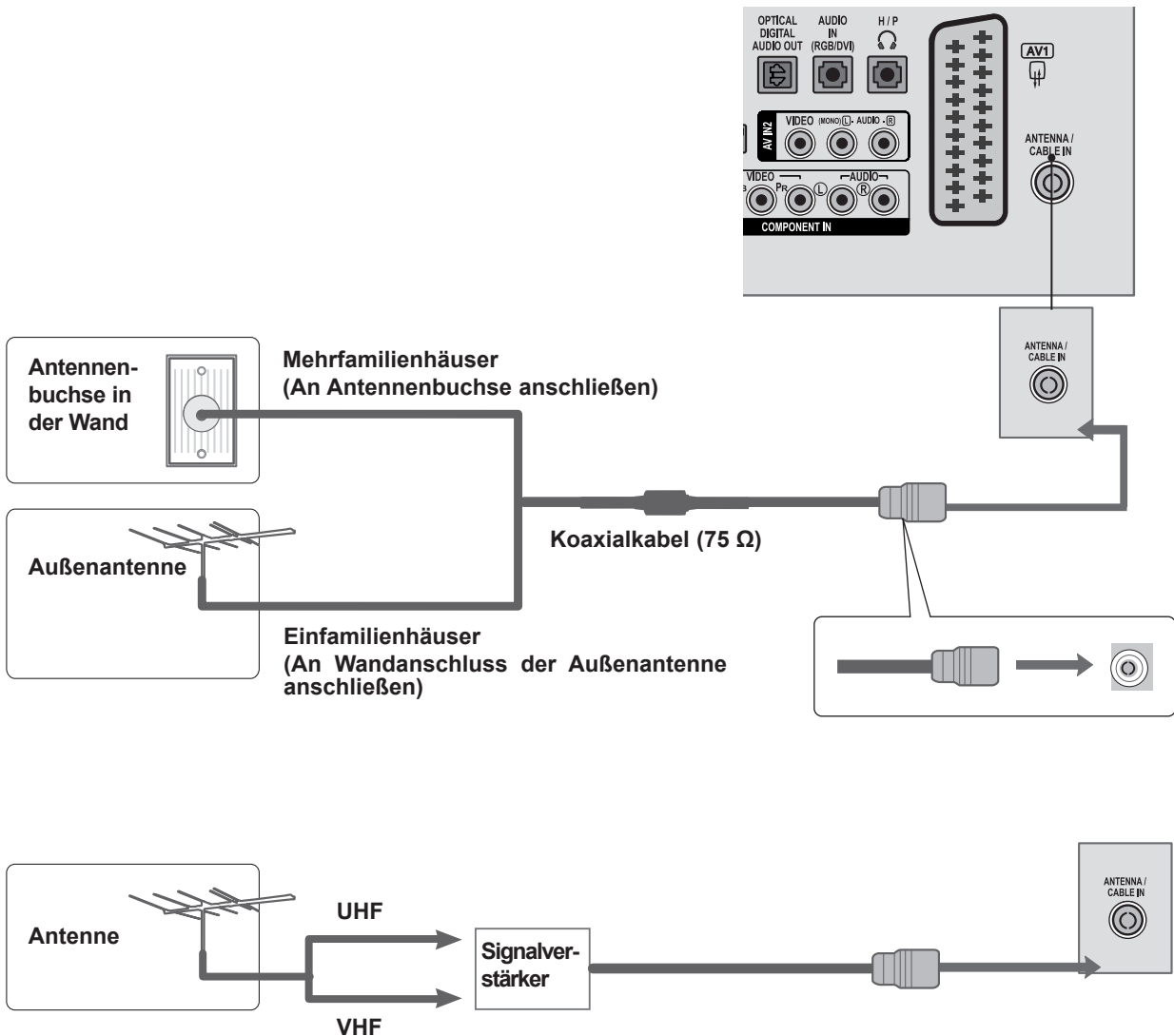

- In Gebieten mit schlechtem Empfang sollten Sie wie oben abgebildet einen Signalverstärker an das Antennenkabel anschließen.
- Wenn das Signal für zwei TV-Geräte verwendet werden soll, verwenden Sie eine Signalweiche für den Anschluss.

EINRICHTUNG VON EXTERNEN GERÄTEN

- Um Beschädigungen an Geräten zu vermeiden, sollten Sie Stromkabel erst anschließen, wenn alle Geräte wie gewünscht miteinander verbunden sind.
- Die Form Ihres Fernsehgeräts kann von der Abbildung abweichen.

EINRICHTEN DES HD-EMPFÄNGERS

Verbindung mit einem Komponenten-Kabel

- 1 Schließen Sie die Videoausgänge (Y, PB, PR) der digitalen Set-Top-Box an die **COMPONENT IN VIDEO**-Buchsen am Fernsehgerät an.
- 2 Schließen Sie den Audioausgang der digitalen Set-Top-Box an die **COMPONENT IN AUDIO**-Buchsen am Fernsehgerät an.
- 3 Schalten Sie die digitale Set-Top-Box ein.
(Siehe dazu das Benutzerhandbuch der digitalen Set-Top-Box.)
- 4 Wählen Sie über die Taste **INPUT** auf der Fernbedienung **COMPONENT** als Eingangsquelle.

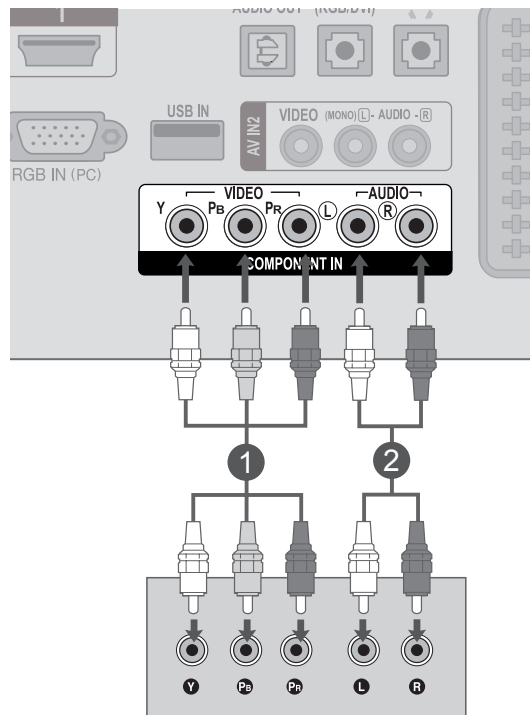

- Unterstützte Formate für **HDMI-Audio: Dolby Digital, PCM**
DTS-Audio wird nicht unterstützt.

Signal-	Komponente	HDMI
480i/576i	JA	Nein
480p/576p	JA	JA
720p/1080i	JA	JA
1080p	JA (nur 50 Hz/60 Hz)	JA (24 Hz/30 Hz/50 Hz/60 Hz)

Anschluss der Set-Top-Box über ein HDMI-Kabel

- 1 Schließen Sie die digitale Set-Top-Box an den **HDMI/DVI IN 1-** oder **HDMI/DVI IN 2-**Anschluss am Fernseher an.
- 2 Schalten Sie die digitale Set-Top-Box ein.
(Siehe dazu das Benutzerhandbuch der digitalen Set-Top-Box.)
- 3 Wählen Sie über die Taste **INPUT** auf der Fernbedienung **HDMI 1** oder **HDMI 2** als Eingangsquelle.

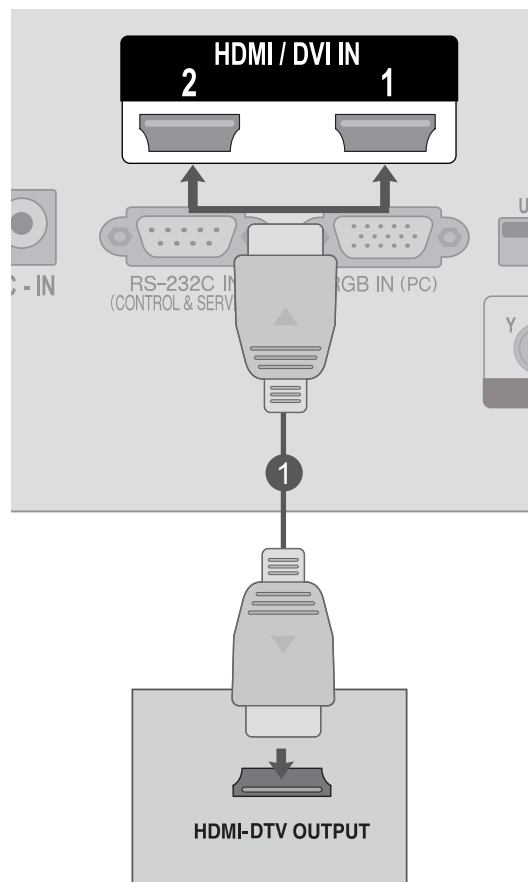

! HINWEIS

- ▶ Stellen Sie sicher, dass es sich beim HDMI-Kabel um ein High-Speed-HDMI-Kabel handelt. Wenn es sich nicht um ein High-Speed-HDMI-Kabel handelt, können flackernde Bilder die Folge sein. Verwenden Sie deshalb ein High-Speed-HDMI-Kabel

EINRICHTUNG VON EXTERNEN GERÄTEN

Verbindung mit einem HDMI-zu-DVI-Kabel

- 1 Schließen Sie die digitale Set-Top-Box an den **HDMI/DVI IN 1-** oder **HDMI/DVI IN 2-**Anschluss am Fernseher an.
- 2 Schließen Sie den Audioausgang der digitalen Set-Top-Box an die **AUDIO IN (RGB/DVI)-**Buchse am Fernsehgerät an.
- 3 Schalten Sie die digitale Set-Top-Box ein.
(Siehe dazu das Benutzerhandbuch der digitalen Set-Top-Box.)
- 4 Wählen Sie über die Taste **INPUT** auf der Fernbedienung **HDMI 1** oder **HDMI 2** als Eingangsquelle.

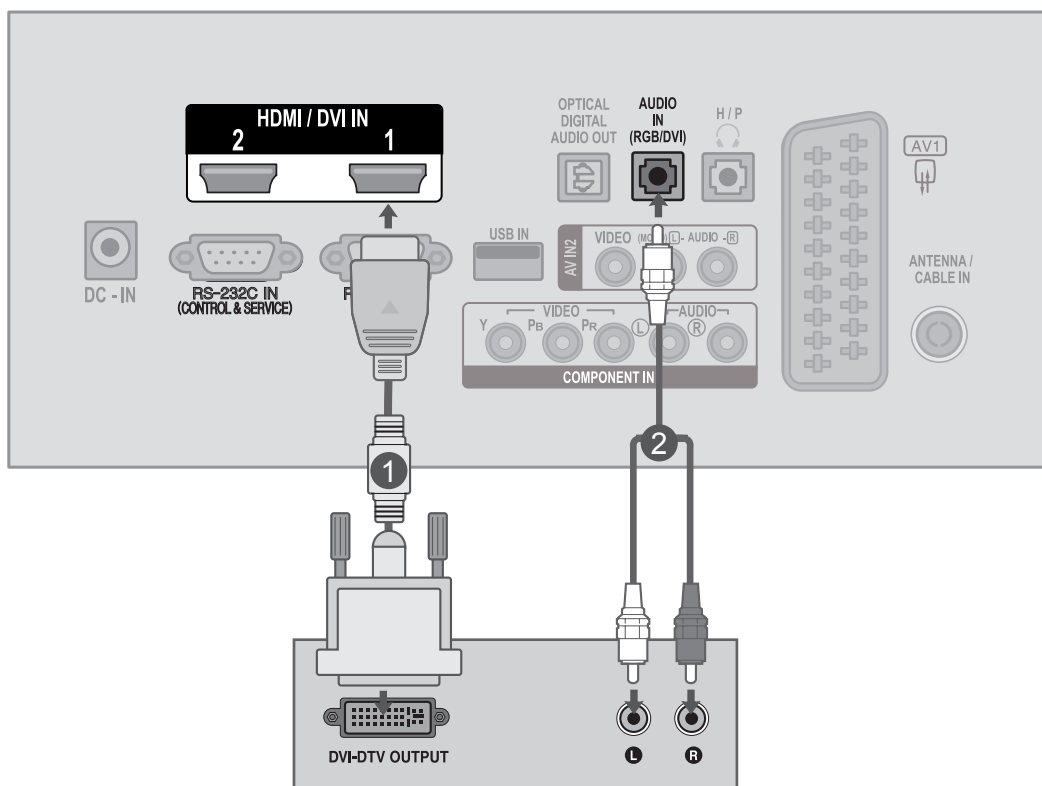

ANSCHLUSS DES DVD-GERÄTS

Verbindung mit einem Komponenten-Kabel

- 1 Schließen Sie die Videoausgänge (Y, PB, PR) des DVD-Geräts an die **COMPONENT IN VIDEO**-Buchsen am Fernsehgerät an.
- 2 Schließen Sie die Audioausgänge des DVD-Geräts an die **COMPONENT IN AUDIO**-Buchsen am Fernsehgerät an.
- 3 Schalten Sie das **DVD-Gerät** ein, und legen Sie eine DVD ein.
- 4 Wählen Sie über die Taste **INPUT** auf der Fernbedienung **Component** als Eingangsquelle.
- 5 Anweisungen zum Betrieb finden Sie im Handbuch des DVD-Geräts.

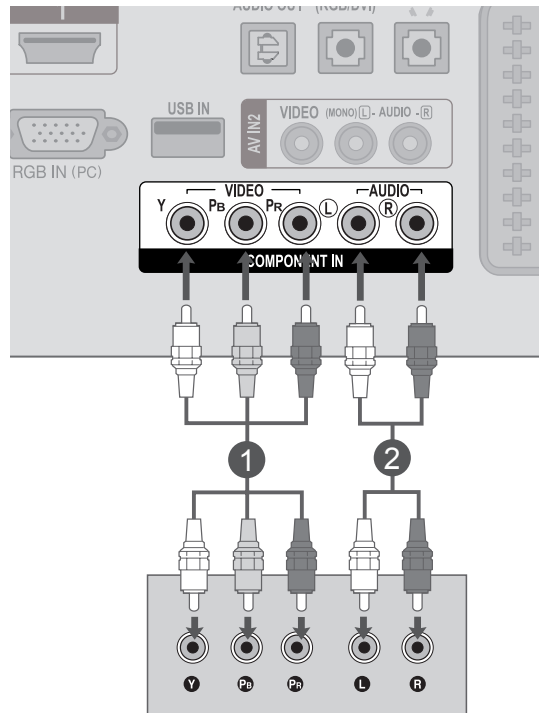

Komponenten-Eingänge

Um eine bessere Bildqualität zu erreichen, können Sie, wie dargestellt, einen DVD-Player an den Komponenten-Eingängen anschließen.

Komponentenanschlüsse am Fernseher	Y	P _B	P _R
Video-Ausgänge auf dem DVD-Player	Y	P _B	P _R
	Y	B-Y	R-Y
	Y	Cb	Cr
	Y	Pb	Pr

EINRICHTUNG VON EXTERNEN GERÄTEN

Verbindung mit einem Euro-Scart-Kabel

- 1 Verbinden Sie den Euro-Scart-Anschluss des DVD-Geräts mit dem **AV1** Euro-Scart-Anschluss am Fernseher.
- 2 Schalten Sie das DVD-Gerät ein, und legen Sie eine DVD ein.
- 3 Wählen Sie über die Taste **INPUT** auf der Fernbedienung **AV1** als Eingangsquelle.
- 4 Anweisungen zum Betrieb finden Sie im Handbuch des DVD-Geräts.

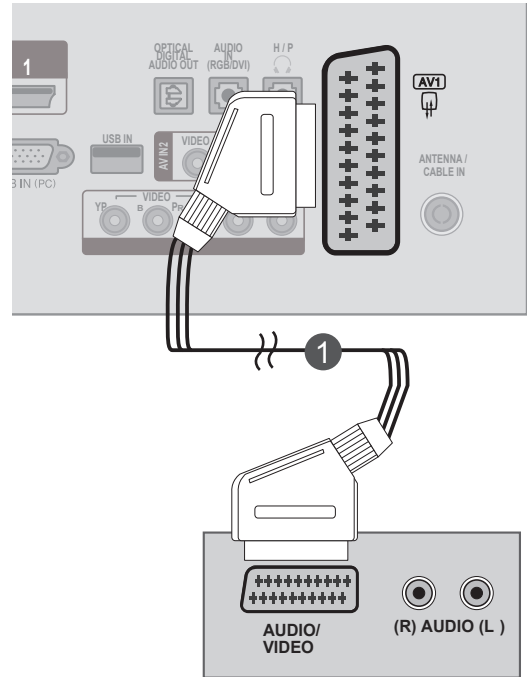

Scart	Eingang			Ausgang
	Video	Audio	RGB	Video, Audio
AV1	O	O	O	Analog-TV Digitalfernsehen

Aktueller Eingangsmodus	Ausgangstyp	AV1 (TV-Ausg.)	AV1 (bei einer laufenden zeitplangesteuerten DTV-Aufnahme über das Aufnahmegerät)
Digitalfernsehen		Digitalfernsehen	O
Analog-TV, AV		Analog-TV	O
Komponente/RGB		Analog-TV	(Der Eingangsmodus wechselt nach DTV.)
HDMI		x	

► TV Out: gibt analoge oder digitale TV-Signale aus.

! HINWEIS

- Signaltyp RGB, d. h., dass die Signale Rot, Grün und Blau für Euro-Scart gewählt werden können und AV1 empfangen werden kann. Solche Signale werden z. B. von Pay-TV-Decodern oder Spielekonsolen übertragen.
- Verwenden Sie ein abgeschirmtes Scart-Kabel.

Anschluss des HDMI-Kabels

- 1 Verbinden Sie den HDMI-Anschluss des DVD-Geräts mit dem **HDMI/DVI IN 1-** oder **HDMI/DVI IN 2-**Anschluss am Fernseher.
- 2 Wählen Sie **HDMI 1** oder **HDMI 2** als Signalquelle über die Taste **INPUT** auf der Fernbedienung.
- 3 Anweisungen zum Betrieb finden Sie im Handbuch des DVD-Geräts.

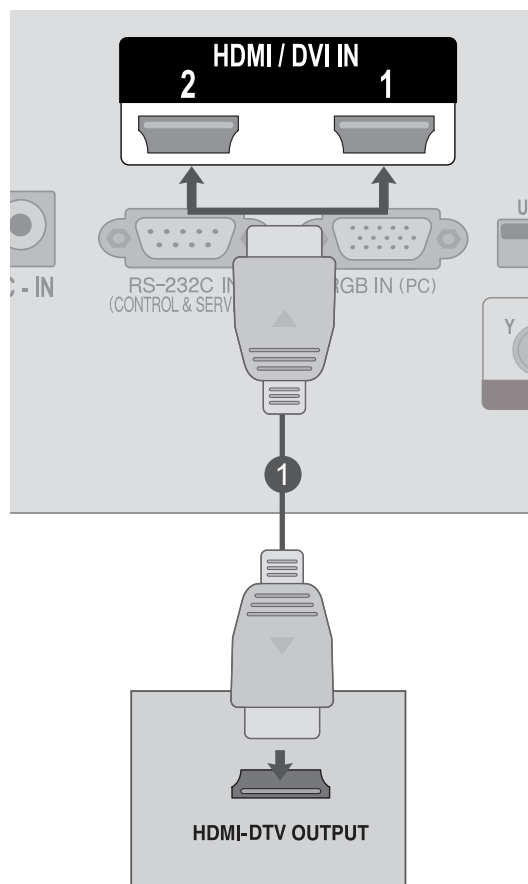

! HINWEIS

- Stellen Sie sicher, dass es sich beim HDMI-Kabel um ein High-Speed-HDMI-Kabel handelt. Wenn es sich nicht um ein High-Speed-HDMI-Kabel handelt, können flackernde Bilder die Folge sein. Verwenden Sie deshalb ein High-Speed-HDMI-Kabel

EINRICHTUNG VON EXTERNEN GERÄTEN

ANSCHLUSS DES VIDEOREKORDERS

- Stellen Sie Videorekorder und Fernseher nicht direkt nebeneinander, um Bildrauschen zu vermeiden.

Verbindung mit einem Koaxial-Kabel

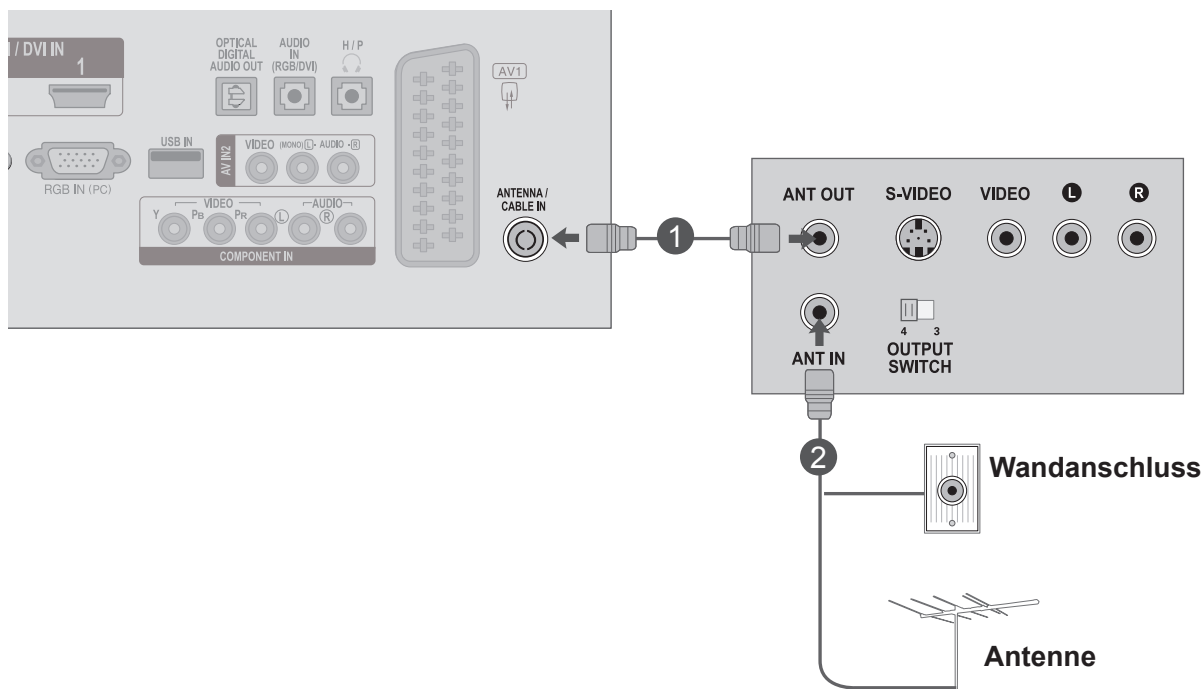

- 1 Verbinden Sie den **ANT OUT**-Anschluss des Videorekorders mit dem **ANTENNA/CABLE IN**-Anschluss am Fernseher.
- 2 Verbinden Sie das Antennenkabel mit der **ANTENNENEINGANGSBUCHSE** des Videorekorders.
- 3 Drücken Sie **PLAY** am **Videorekorder**, und stellen Sie den Fernseher auf den Kanal für den Videorekorder ein.

Verbindung mit einem Euro-Scart-Kabel

- 1 Verbinden Sie den Euro-Scart-Anschluss des Videorekorders mit dem AV1 Euro-Scart-Anschluss am Fernseher.
- 2 Legen Sie eine Videokassette in den Videorekorder ein, und drücken Sie die Wiedergabetaste auf dem Rekorder. (Weitere Informationen erhalten Sie im Handbuch des Videorekorders.)
- 3 Wählen Sie über die Taste **INPUT** auf der Fernbedienung **AV1** als Eingangsquelle.
- 4 Anweisungen zum Betrieb finden Sie im Handbuch des Videorekorders.

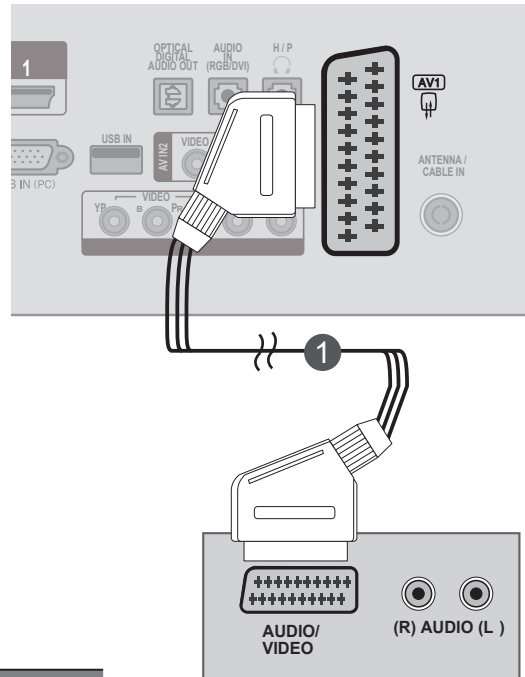

Scart	Eingang			Ausgang
	Video	Audio	RGB	Video, Audio
AV1	O	O	O	Analog-TV Digitalfernsehen

Aktueller Eingangsmodus \ Ausgangstyp	AV1 (TV-Ausg.)	AV1 (bei einer laufenden zeitplangesteuerten DTV-Aufnahme über das Aufnahmegerät)
Digitalfernsehen	Digitalfernsehen	O
Analog-TV, AV	Analog-TV	O
Komponente/RGB	Analog-TV	(Der Eingangsmodus wechselt nach DTV.)
HDMI	x	

► TV Out: gibt analoge oder digitale TV-Signale aus.

! HINWEIS

- Signaltyp RGB, d. h., dass die Signale Rot, Grün und Blau für Euro-Scart gewählt werden können und AV1 empfangen werden kann. Solche Signale werden z. B. von Pay-TV-Decodern oder Spielekonsolen übertragen.
- Verwenden Sie ein abgeschirmtes Scart-Kabel.

EINRICHTUNG VON EXTERNEN GERÄTEN

Verbindung mit einem RCA-Kabel

- 1 Schließen Sie die **AUDIO/VIDEO**-Kabel an Fernseher und Videorekorder an. Dabei müssen die Farben der verbundenen Buchsen übereinstimmen (Video = gelb, Audio links = weiß und Audio rechts = rot).
- 2 Legen Sie eine Videokassette in den **Videorekorder** ein, und drücken Sie am Videorekorder auf **PLAY**. (Weitere Informationen erhalten Sie im Handbuch des Videorekorders.)
- 3 Wählen Sie über die Taste **INPUT** auf der Fernbedienung **AV2** als Eingangsquelle.

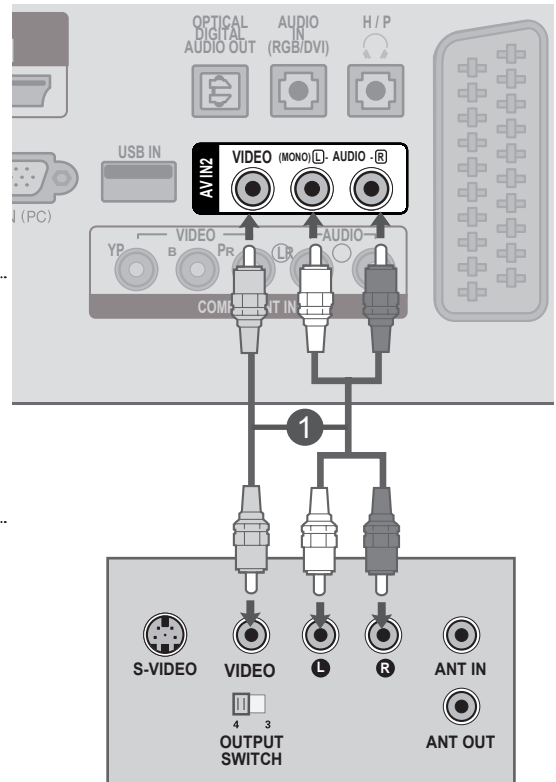

! HINWEIS

- Wenn Sie einen Mono-Videorekorder verwenden, verbinden Sie das Audiokabel des Videorekorders mit der **AUDIO L/MONO**-Buchse am Fernseher.

EINSETZEN DES CI-MODULS

- Für den Empfang von Bezahldiensten im digitalen TV-Modus.
- Diese Funktion ist in einigen Ländern nicht verfügbar.

- 1 Setzen Sie das CI-Modul wie gezeigt in den **PCMCIA** (Personal Computer Memory Card International Association)-**KARTENSCHLITZ** des Fernsehers ein.

.....

Weitere Informationen finden Sie auf Seite 61.

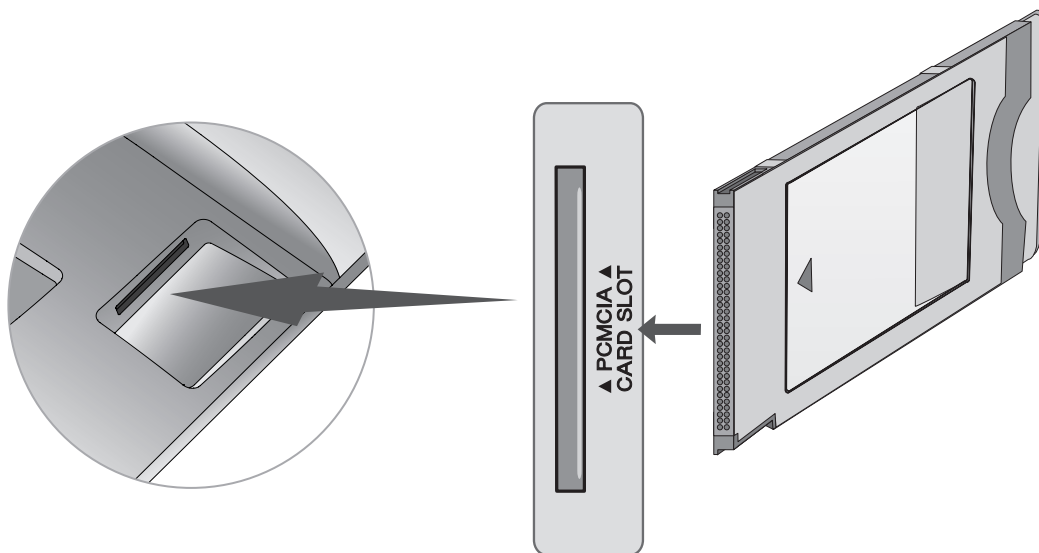

HINWEIS

- Überprüfen Sie, ob das CI-Modul richtig herum in den PCMCIA-Kartensteckplatz gesteckt wurde. Falls das Modul nicht korrekt eingesetzt wurde, können Fernsehgerät und PCMCIA-Kartensteckplatz beschädigt werden.

EINRICHTUNG VON EXTERNEN GERÄTEN

EINRICHTUNG DER DIGITALEN AUDIOAusGÄNGE

Senden des Audiosignals des Fernsehers an externe Audiogeräte über den (optischen) digitalen Audioausgang-Anschluss.

Wenn Sie digitale Audiosignale an ein 5.1-Audiosystem übertragen möchten, verbinden Sie den OPTICAL DIGITAL AUDIO OUT-Ausgang auf der Rückseite des Fernsehers mit einer Heimkino-Anlage oder einem entsprechenden Verstärker.

- 1 Schließen Sie ein Ende eines optischen Kabels am digitalen Audioausgang (optischen Ausgang) des Fernsehers an.
- 2 Schließen Sie das andere Ende des optischen Kabels am digitalen Audioeingang (optischen Eingang) des Audiogeräts an.
- 3 Stellen Sie im Menü AUDIO die Option „**TV Lautsprecher – Aus**“ ein. (► S. 92)
Informationen zum Betrieb entnehmen Sie dem Handbuch des externen Audiogeräts.

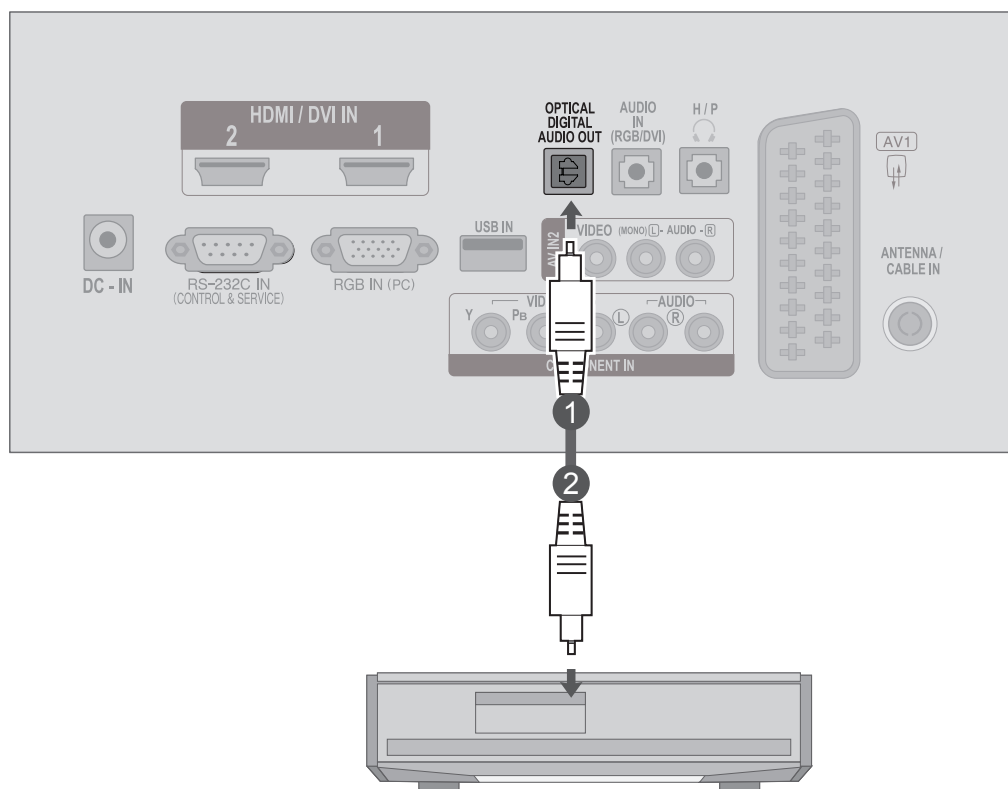

! VORSICHT

- Blicken Sie nicht in den optischen Ausgangsanschluss. Der Laserstrahl könnte Ihren Augen schaden.

ANSCHLUSS EINES USB-GERÄTS

- 1 Verbinden Sie das USB-Gerät mit dem **USB IN**-Anschluss an der Seite des Fernsehers.
- 2 Nach Anschluss des Geräts an die **USB IN**-Buchse wird die **USB**-Funktion eingeblendet. (► S. 113)

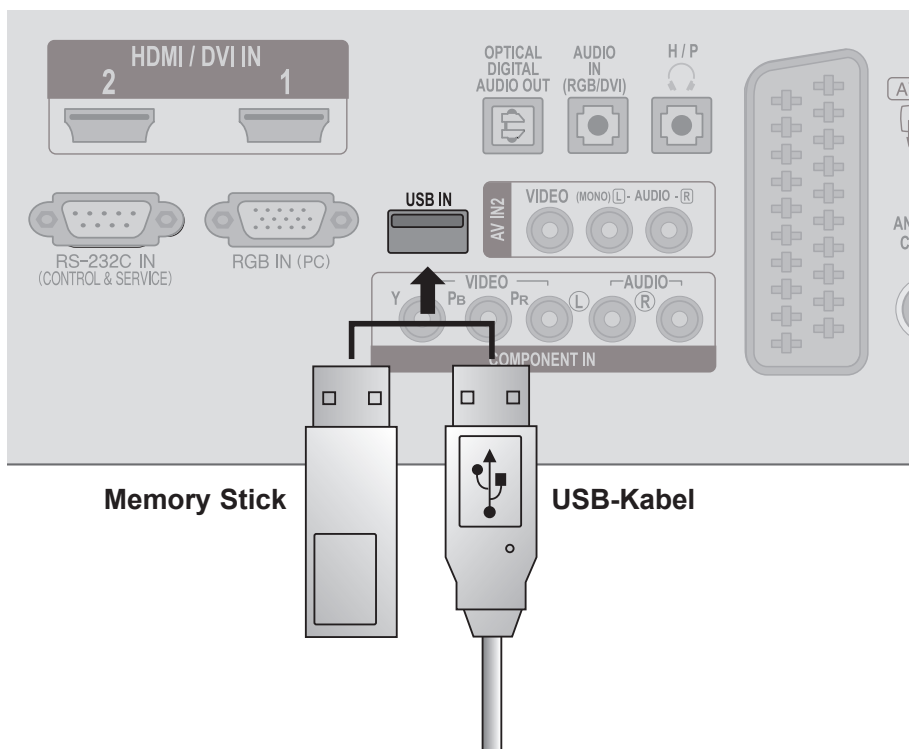

EINRICHTUNG VON EXTERNEN GERÄTEN

KOPFHÖREREINSTELLUNGEN

Der Fernsehsehton kann über die Kopfhörer ausgegeben werden.

- 1 Schließen Sie die Kopfhörer am **Kopfhöreranschluss** an.
- 2 Drücken Sie zum Einstellen der **Kopfhörerlautstärke** die Taste \triangleleft + oder -. Wenn Sie die **MUTE**-Taste betätigen, wird die Übertragung der Audiosignale an den Kopfhörer unterbrochen.

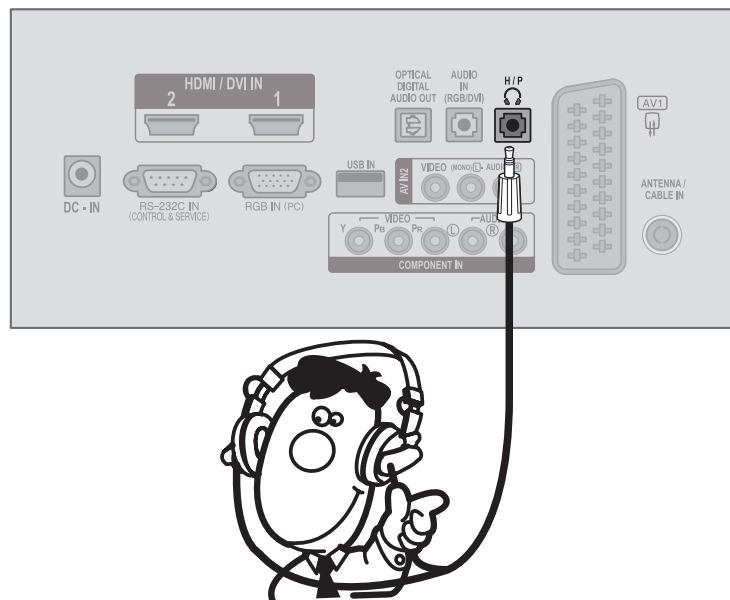

! HINWEIS

- ▶ Das Menü AUDIO wird bei angeschlossenem Kopfhörer deaktiviert.
- ▶ Bei angeschlossenem Kopfhörer ist der optische digitale Audioausgang nicht verfügbar.

EINRICHTEN ANDERER AV-QUELLEN

- 1 Verbinden Sie die **AUDIO/VIDEO**-Anschlüsse von Fernseher und externem Gerät. Achten Sie dabei auf die Farben der Anschlüsse.
(Video = gelb, Audio links = weiß, und Audio rechts = rot)
- 2 Wählen Sie über die Taste **INPUT** auf der Fernbedienung **AV2** als Eingangsquelle.
- 3 Bedienen Sie nun das entsprechende externe Gerät.
Weitere Informationen erhalten Sie im Handbuch des externen Geräts.

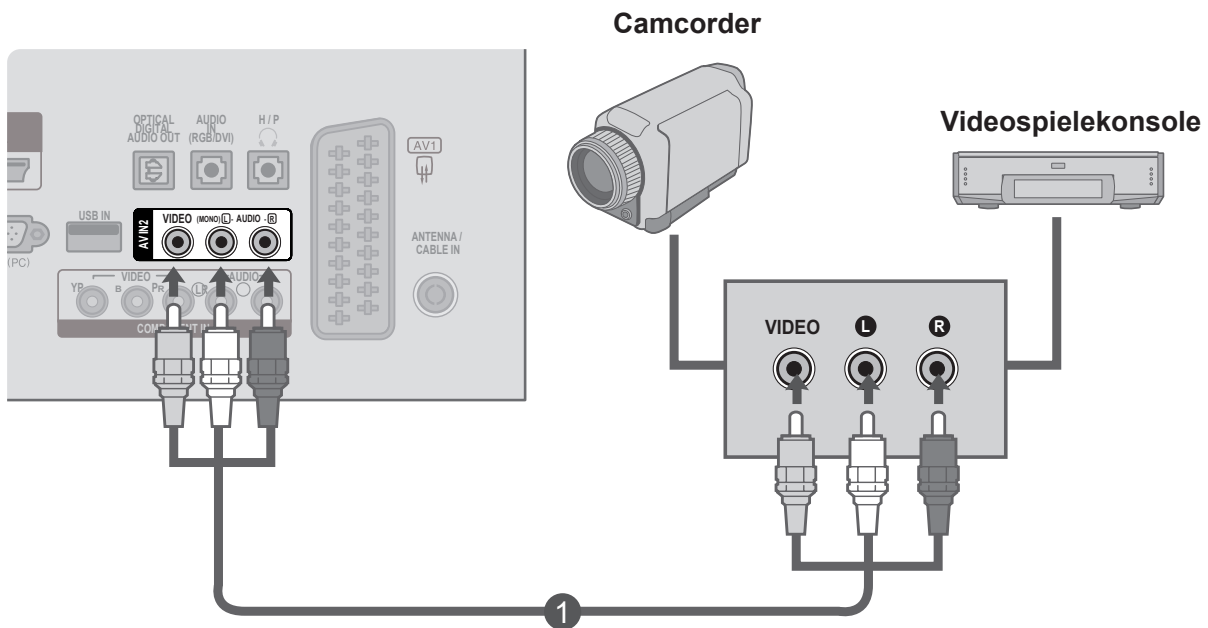

EINRICHTUNG VON EXTERNEN GERÄTEN

EINRICHTEN DES COMPUTERS

Richten Sie die Fernbedienung bei Betätigung auf den Fernbedienungssensor des Fernsehgeräts.

Verbindung mit einem 15-poligen D-Sub Kabel

- 1 Verbinden Sie das Monitorkabel mit dem Monitorausgang Ihres **PCs** und dem **RGB IN (PC)**-Anschluss am Fernseher.
- 2 Verbinden Sie das Audiokabel vom **PC** mit dem **AUDIO IN (RGB/DVI)**-Anschluss am Fernseher.
- 3 Drücken Sie die Taste **INPUT**, und wählen Sie **RGB**.
- 4 Schalten Sie den **PC** ein. Das Bild von Ihrem **PC** wird auf dem Fernseher angezeigt. Sie können den Fernseher als PC-Monitor verwenden.

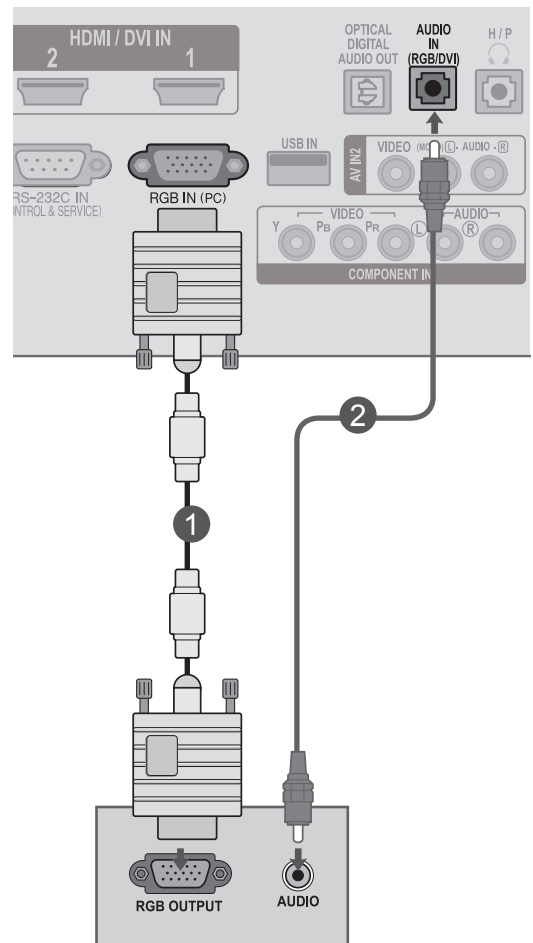

! HINWEIS

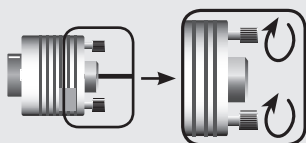

- Schließen Sie das Signalkabel an und befestigen Sie es, indem Sie in die Richtung des Pfeils drehen, wie in der Abbildung dargestellt.

Verbindung mit einem HDMI-zu-DVI-Kabel

- 1 Verbinden Sie den DVI-Anschluss des PCs mit dem **HDMI/DVI IN 1-** oder **HDMI/DVI IN 2-**Anschluss am Fernseher.
- 2 Verbinden Sie den PC-Audioausgang mit der **AUDIO IN (RGB/DVI)**-Buchse am Fernseher.
- 3 Schalten Sie den PC und den Fernseher ein.
- 4 Wählen Sie über die Taste **INPUT** auf der Fernbedienung **HDMI 1** oder **HDMI 2** als Eingangsquelle.

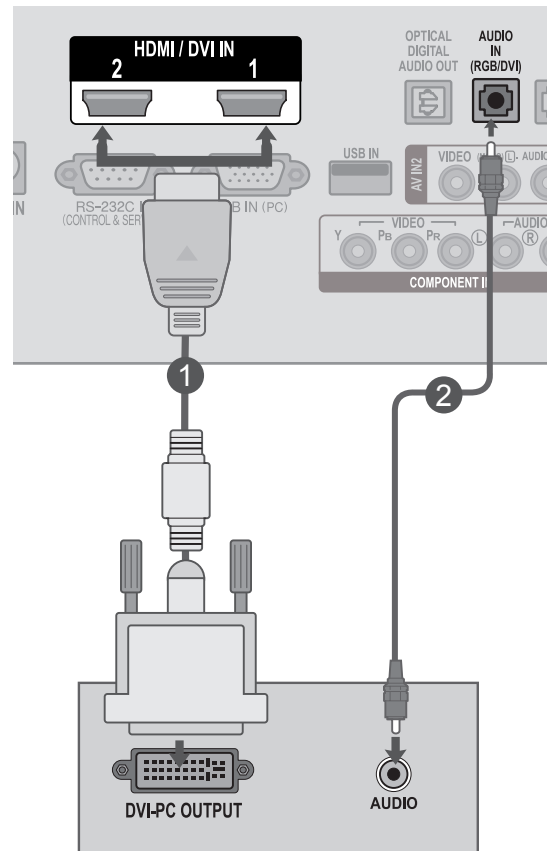

! HINWEIS

- ▶ Wenn Sie den HDMI-PC-Modus verwenden möchten, müssen Sie die Eingangsbezeichnung auf PC-Modus setzen.

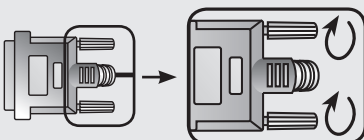

- ▶ Schließen Sie das Signalkabel an und befestigen Sie es, indem Sie in die Richtung des Pfeils drehen, wie in der Abbildung dargestellt.

EINRICHTUNG VON EXTERNEN GERÄTEN

Verbindung mit einem HDMI-zu-HDMI-Kabel

- 1 Verbinden Sie den HDMI-Anschluss des PCs mit dem **HDMI/DVI IN 1-** oder **HDMI/DVI IN 2-**Anschluss am Fernseher.
.....
- 2 Schalten Sie den PC und den Fernseher ein.
.....
- 3 Wählen Sie über die Taste **INPUT** auf der Fernbedienung **HDMI 1** oder **HDMI 2** als Eingangsquelle.

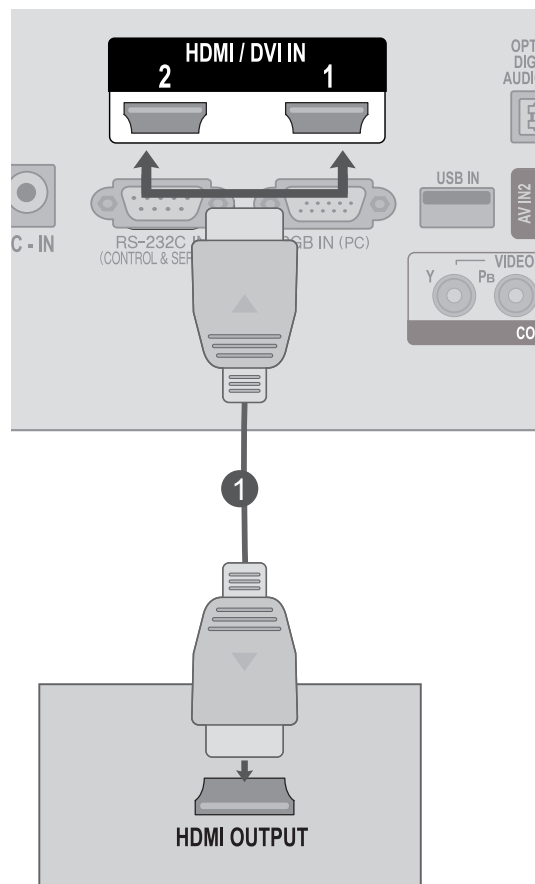

! NOTE

- ▶ Stellen Sie sicher, dass es sich beim HDMI-Kabel um ein High-Speed-HDMI-Kabel handelt. Wenn es sich nicht um ein High-Speed-HDMI-Kabel handelt, können flackernde Bilder die Folge sein. Verwenden Sie deshalb ein High-Speed-HDMI-Kabel.
- ▶ Wenn Sie den HDMI-PC-Modus verwenden möchten, müssen Sie die Eingangsbezeichnung auf PC-Modus setzen.

Rückseite für die Kabelanordnung

Binden Sie die Kabel wie in der Abbildung dargestellt mit Kabelbindern zusammen.

**M2080D / M2280D
M2380D / M2780D**

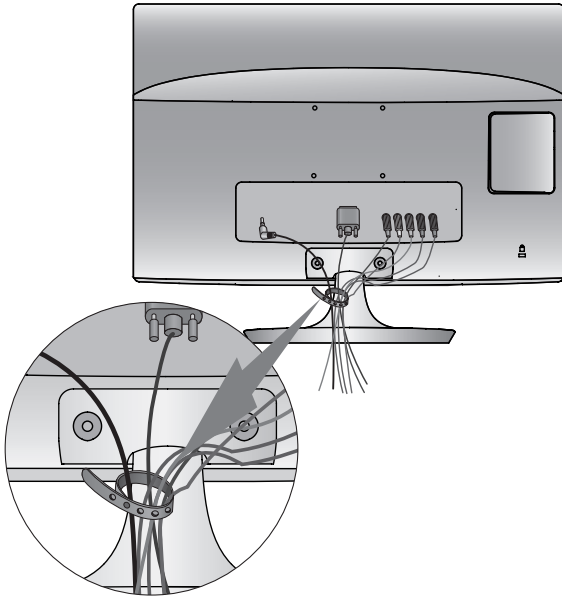

**M2080DF / M2280DF
M2380DF / M2780DF**

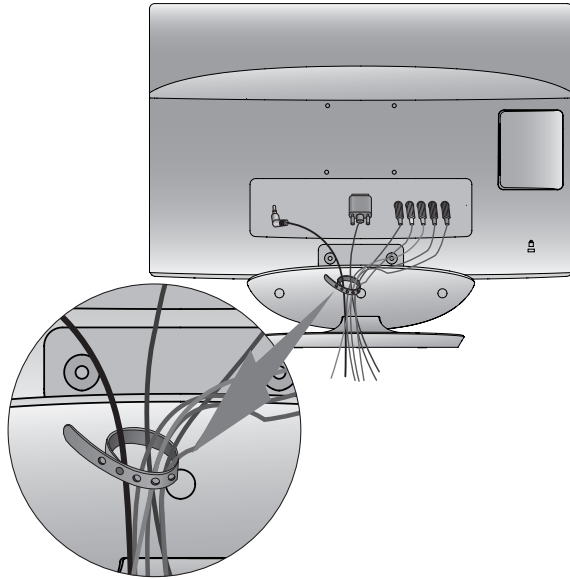

**M2080DB / M2280DB
M2380DB**

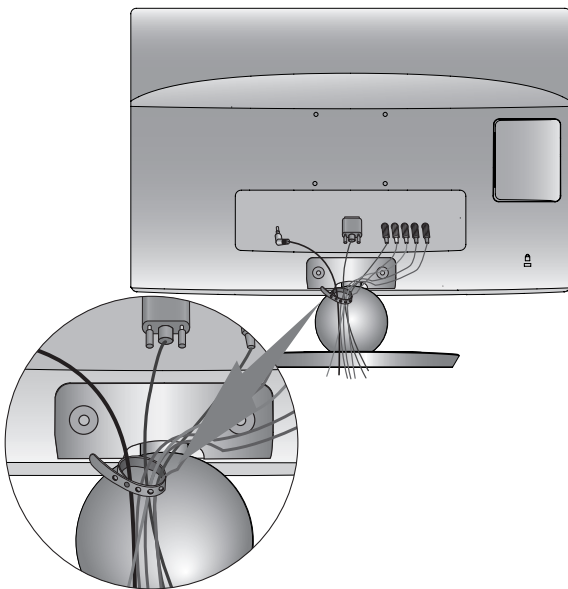

**M2080DN / M2280DN
M2380DN / M2780DN**

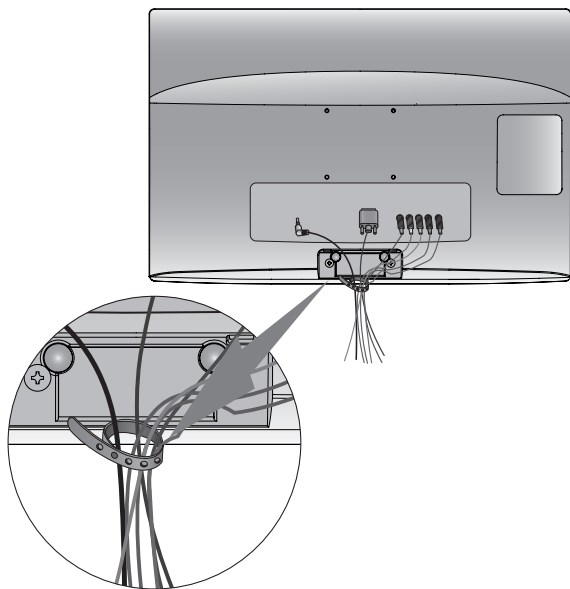

EINRICHTUNG VON EXTERNEN GERÄTEN

UNTERSTÜTZTE AUFLÖSUNGEN

RGB[PC]-Modus

M2080D / M2080DF / M2080DB / M2080DN

Auflösung	Horizontal-Frequenz (kHz)	Vertikal Frequenz (Hz)
640 x 480	31,469	59,94
640 x 480	37,5	75
800 x 600	37,879	60,317
800 x 600	46,875	75
832 x 624	49,725	64,55
1024 x 768	48,363	60
1024 x 768	60,023	75,029
1280 x 1024	63,981	60,02
1600 x 900	60	60

M2280D / M2380D / M2780D / M2280DF / M2380DF / M2780DF / M2280DB / M2380DB / M2280DN / M2380DN / M2780DN

Auflösung	Horizontal-Frequenz (kHz)	Vertikal Frequenz (Hz)
720 x 400	31,468	70,08
640 x 480	31,469	59,94
640 x 480	37,5	75
800 x 600	37,879	60,317
800 x 600	46,875	75,0
1024 x 768	48,363	60,0
1024 x 768	60,023	75,029
1152 x 864	67,500	75,000
1280 x 1024	63,981	60,02
1280 x 1024	79,976	75,025
1680 x 1050	64,674	59,883
1680 x 1050	65,290	59,954
1600 x 1200	75,0	60,0
1920 x 1080	67,5	60

HDMI/DVI – PC-Modus

M2080D / M2080DF / M2080DB / M2080DN

Auflösung	Horizontal-Frequenz (kHz)	Vertikal Frequenz (Hz)
640 x 480	31,469	59,94
640 x 480	37,5	75
800 x 600	37,879	60,317
800 x 600	46,875	75
832 x 624	49,725	64,55
1024 x 768	48,363	60
1024 x 768	60,023	75,029
1152 x 870	68,681	75,062
1280 x 1024	63,981	60,02
1600 x 900	60	60

M2280D / M2380D / M2780D / M2280DF / M2380DF / M2780DF / M2280DB / M2380DB / M2280DN / M2380DN / M2780DN

Auflösung	Horizontal-Frequenz (kHz)	Vertikal Frequenz (Hz)
720 x 400	31,468	70,08
640 x 480	31,469	59,94
640 x 480	37,5	75
800 x 600	37,879	60,317
800 x 600	46,875	75,0
1024 x 768	48,363	60,0
1024 x 768	60,023	75,029
1152 x 864	67,500	75,000
1280 x 1024	63,981	60,02
1280 x 1024	79,976	75,025
1680 x 1050	64,674	59,883
1680 x 1050	65,290	59,954
1600 x 1200	75,0	60,0
1920 x 1080	67,5	60

HDMI/DVI – DTV-Modus

Auflösung	Horizontal-Frequenz (kHz)	Vertikal Frequenz (Hz)
720 x 480	31,469	59,94
	31,5	60
720 x 576	31,25	50
1280 x 720	37,500	50
1280 x 720	44,96	59,94
	45	60
1920 x 1080	33,72	59,94
	33,75	60
1920 x 1080	28,125	50,00
1920 x 1080	27	24
1920 x 1080	33,75	30,00
1920 x 1080	56,250	50
1920 x 1080	67,43	59,94
	67,5	60

Komponenten-Modus

Auflösung	Horizontal-Frequenz (kHz)	Vertikal Frequenz (Hz)
720 x 480	15,73	59,94
720 x 480	15,75	60,00
720 x 576	15,625	50,00
720 x 480	31,47	59,94
720 x 480	31,50	60,00
720 x 576	31,25	50,00
1280 x 720	44,96	59,94
1280 x 720	45,00	60,00
1280 x 720	37,50	50,00
1920 x 1080	33,72	59,94
1920 x 1080	33,75	60,00
1920 x 1080	28,125	50,00
1920 x 1080	56,25	50
1920 x 1080	67,432	59,94
1920 x 1080	67,5	60,00

! HINWEIS

- ▶ Vermeiden Sie die zu lange Anzeige eines stehenden Bildes. Das Bild könnte auf dem Bildschirm eingebrannt werden. Verwenden Sie möglichst einen Bildschirmschoner.
- ▶ Im PC-Modus können hinsichtlich Auflösung, vertikalem Muster, Kontrast oder Helligkeit Störungen auftreten. Stellen Sie im PC-Modus eine andere Auflösung ein, ändern Sie die Bildwiederholrate, oder passen Sie Helligkeit und Kontrast im Menü an, bis das Bild optimal ist. Wenn die Bildwiederholrate der PC-Grafikkarte nicht geändert werden kann, wechseln Sie die Grafikkarte aus, oder wenden Sie sich an den Hersteller der Grafikkarte.
- ▶ Die Synchronisierungswellenformen für den Signaleingang für horizontale und vertikale Frequenzen sind voneinander getrennt.
- ▶ Verbinden Sie das Signalkabel des PC-Monitorausgangs mit dem RGB (PC)-Anschluss des SETs oder das Signalkabel des HDMI-Ausgangs des PCs mit dem HDMI/DVI IN-Anschluss des SETs.
- ▶ Verbinden Sie das Audiokabel des PCs mit dem Audio-Eingang des SETs. (Audiokabel sind nicht im Lieferumfang des SETs enthalten).
- ▶ Wenn Sie eine Soundkarte verwenden, nehmen Sie die erforderlichen Klangeinstellungen am PC vor.
- ▶ Wenn die Grafikkarte des PCs analoge und digitale RGB-Signale nicht gleichzeitig ausgibt, stellen Sie entweder eine Verbindung zum RGB- oder zum HDMI/DVI IN-Ausgang her, um den PC-Ausgang des SETs anzuzeigen.
- ▶ Wenn die Grafikkarte des PCs analoge und digitale RGB-Signale gleichzeitig ausgibt, stellen Sie das SET entweder auf RGB oder auf HDMI ein. (Das SET stellt den anderen Modus automatisch auf Plug & Play ein.)
- ▶ Abhängig von der Videokarte funktioniert der DOS-Modus bei Einsatz eines HDMI-zu-DVI-Kabels möglicherweise nicht.
- ▶ Wenn Sie ein zu langes RGB-PC-Kabel verwenden, kann es zu Interferenzen auf dem Bildschirm kommen. Es wird empfohlen, ein Kabel mit weniger als fünf Metern Länge einzusetzen. So wird die beste Bildqualität erreicht.

FERNSEHEN/PROGRAMMSTEUERUNG

TASTENFUNKTIONEN DER FERNBEDIENUNG

Richten Sie die Fernbedienung bei Betätigung auf den Fernbedienungssensor des Fernsehgeräts.

⏻ (POWER) Schaltet das Gerät aus dem Standby Ein oder in den Standby Aus.

Energie sparen Anpassung des Energiesparmodus des Fernsehgeräts. (► S. 72)

TV/PC Schaltet in den TV- bzw. PC-Modus um.

INPUT Der externe Eingangsmodus wechselt in normaler Folge.

TV/RAD TV/RAD: Radio-, TV- oder DTV-Sender auswählen.

Zifferntasten Wählt ein Programm aus.
0 bis 9 Wählt einen Menüpunkt aus, der mit einer Zahl versehen ist.

LIST Zeigt die Programmtabelle an. (► S. 62)

Q.VIEW Kehrt zum vorherigen Programm zurück.

MENÜ Wählt ein Menü aus.
Alle Bildschirmmenüs ausblenden und zum TV-Bild zurückkehren. (► S. 44)

ANLEITUNG Öffnet den Programmplaner. (► S. 65 bis 68)

Q. MENÜ Gewünschten Schnellmenü-Eintrag auswählen. (Format, Klare Stimme II, Bildmodus, Ton-Modus, Audio, Sleep Timer, Favoriten, USB-Gerät). (► S. 43)

TASTENFELD (nach oben/unten) Ermöglicht die Navigation in den On-Screen-Menüs und die individuelle Anpassung der Systemeinstellungen.

OK Bestätigt Ihre Auswahl oder zeigt den aktuellen Modus an.

ZURÜCK Mit Hilfe dieser Taste kann der Benutzer innerhalb einer interaktiven Anwendung, der Programmvorschau (EPG) oder einer anderen interaktiven Benutzerfunktion einen Schritt zurückgehen.

INFO ⓘ Hier werden die aktuellen Bildschirminformationen angezeigt.

EXIT Alle Bildschirmmenüs ausblenden und zum TV-Bild zurückkehren

Farbige Tasten Diese Tasten werden für den Teletext (nur TELETEXT-Modelle) oder die Programmsortierung verwendet.

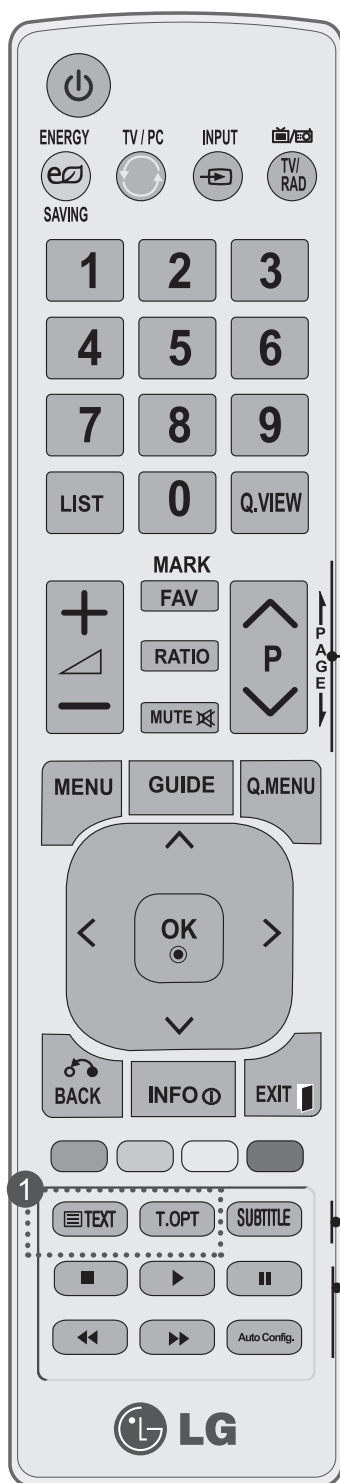

VOLUME Regelt die Lautstärke.
AUF/AB

FAV Zeigt die ausgewählten Lieblingsprogramme an.
(MEINE) (▶ S. 63)

MARK Markieren von Programmen im USB-Menü bzw.
 Aufheben der Markierung

RATIO Bildformat ändern.

MUTE Ton ein- und ausschalten

Programm Wählt ein Programm aus.
UP/DOWN

SEITE Anzeige der auf dem Bildschirm angezeigten Infor-
UP/DOWN mationen auf der nächsten Seite fortsetzen.

1 **TELETEXT** Diese Tasten werden für den Teletext verwendet.
TASTEN Weitere Informationen dazu erhalten Sie im Abschnitt
 „Teletext“. (▶ S. 134 bis 135)

SUBTITLE Speichert im Digitalmodus Ihre bevorzugten Untertitel.

USB-Menü USB-Menü (Foto- und Musik- oder Filmliste)
Steuerungs-
Tasten

Automatisch Passt die Bildposition automatisch an und minimiert
Konfig. eventuelle Bildverzerrungen.

Einlegen der Batterien

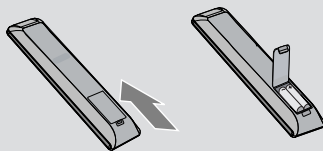

- Entfernen Sie den Deckel vom Batteriefach auf der Rückseite, und legen Sie die Batterien ein. Achten Sie dabei auf die richtige Polarität (+ zu +, - zu -).
- Legen Sie zwei 1,5 V-AAA-Batterien ordnungsgemäß ein (+ zu +, - zu -). Verwenden Sie nicht gleichzeitig alte oder gebrauchte und neue Batterien.
- Schließen Sie die Batteriekappe wieder.
- Gehen Sie zum Herausnehmen der Batterien in umgekehrter Reihenfolge vor.

FERNSEHEN/PROGRAMMSTEUERUNG

EINSCHALTEN DES FERNSEHGERÄTS

- Wenn das Gerät eingeschaltet ist, stehen Ihnen unterschiedliche Funktionen zur Verfügung.

- 1 Schließen Sie zuerst ordnungsgemäß das Netzkabel an.
Das Fernsehgerät wechselt dann in den Standby-Modus.
- 2 Drücken Sie zum Einschalten des Fernsehgeräts aus dem Standby die Taste ϕ / I , **INPUT** oder **P** \wedge \vee am Fernsehgerät oder eine der Tasten **POWER**, **INPUT**, **P** \wedge \vee oder eine **Zifferntaste** auf der Fernbedienung.

Initialisierung der Einstellungen

Wenn das OSD (On-Screen Display) nach dem Einschalten am Fernsehgerät angezeigt wird, können Sie folgende Einstellungen vornehmen: **Sprache**, **Moduseinstellung**, **Land** oder **Passwort wählen** (wenn Frankreich als Land eingestellt ist) und **Auto. Einstellung**.

Hinweis:

- a. Falls die ersten Einstellungen vorzeitig abgebrochen werden, kann das Menü Erste Einstellungen neu aufgerufen werden.
- b. Drücken Sie die Taste ZURÜCK, um zum vorherigen OSD-Menübildschirm zurückzukehren.
- c. In Ländern ohne festgelegte Standards für DTV-Sendungen können, je nach DTV-Sendungsumgebung, bestimmte DTV-Funktionen u. U. nicht genutzt werden.
- d. Der Modus „Private Nutzung“ eignet sich zum Fernsehen in privaten Haushalten und ist als Standardmodus für diesen Fernseher voreingestellt.
- e. Der Modus „Demo im Geschäft“ dient zur Vorführung des Gerätes im Handel. Wenn ein Kunde die Bildeinstellungen ändert, wird das Gerät im Modus „Demo im Geschäft“ nach einer bestimmten Zeit auf die werkseitigen Moduseinstellungen zurückgesetzt.
- f. Der Modus (Private Nutzung, Demo im Geschäft) kann über die Einstellung des Anzeigemodus im Optionsmenü geändert werden.
- g. Falls Frankreich als Land ausgewählt wurde, lautet das Kennwort nicht '0', '0', '0', '0', sondern '1', '2', '3', '4'.

PROGRAMMAUSWAHL

- 1 Mit den Tasten **P** \wedge \vee und den **Zifferntasten** können Sie zwischen den Programmen wechseln.

LAUTSTÄRKEREGELUNG

- 1 Mit den Tasten \triangleleft + und - können Sie die Lautstärke anpassen.
- 2 Wenn Sie den Ton ganz ausstellen möchten, drücken Sie die Taste **MUTE**.

Wenn Sie den Ton wieder einschalten möchten, drücken Sie die Taste **MUTE**, \triangleleft + oder -.





SCHNELLMENÜ

Das OSD-Menü (=am Bildschirm angezeigtes Menü)Ihres Fernsehgeräts könnte sich leicht von den Abbildungen in diesem Handbuch unterscheiden.

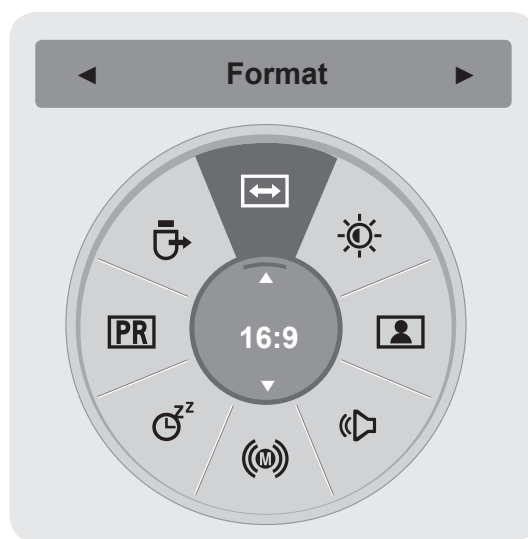
Das **Q.Menu (Schnellmenü)** ermöglicht den schnellen Zugriff auf häufig verwendete Funktionen.

- ↔ **Format:** Auswahl des gewünschten Bildformats. Als Zoom-Einstellungen können Sie im Format-Menü „14:9“, „Zoom“ und „Cinema Zoom“ wählen. Nach der Einstellung des Zooms wird wieder das Q.Menu eingeblendet.
- ☀ **KBeleuchtung:** Passt die Bildschirmhelligkeit durch Steuerung der LCD-Beleuchtung an.
- 👤 **Bildmodus:** Auswahl des gewünschten Bildmodus.
- 🔊 **Ton-Modus:** Optimiert automatisch die Ton-Einstellungen auf die aktuelle Wiedergabe. Wählen Sie Ihren gewünschten Ton-Modus aus.
- 🔊 **Audio:** Auswahl des Audioausgangs.
- ⌚ **Sleep Timer:** Anpassung des Sleep Timers.
- PR **Favoriten:** Auswahl aus den Programmfavoriten.
- 🗑️ **USB-Gerät:** Ausführen des Befehls „Auswurf“, um USB-Geräte sicher zu entfernen.



- 1   Anzeigen der einzelnen Menüs.
- 2  Wählen Sie eine gewünschte Quelle aus.
- 3 

- Drücken Sie die Taste **ZURÜCK**, um zum vorherigen Menübildschirm zurückzukehren.



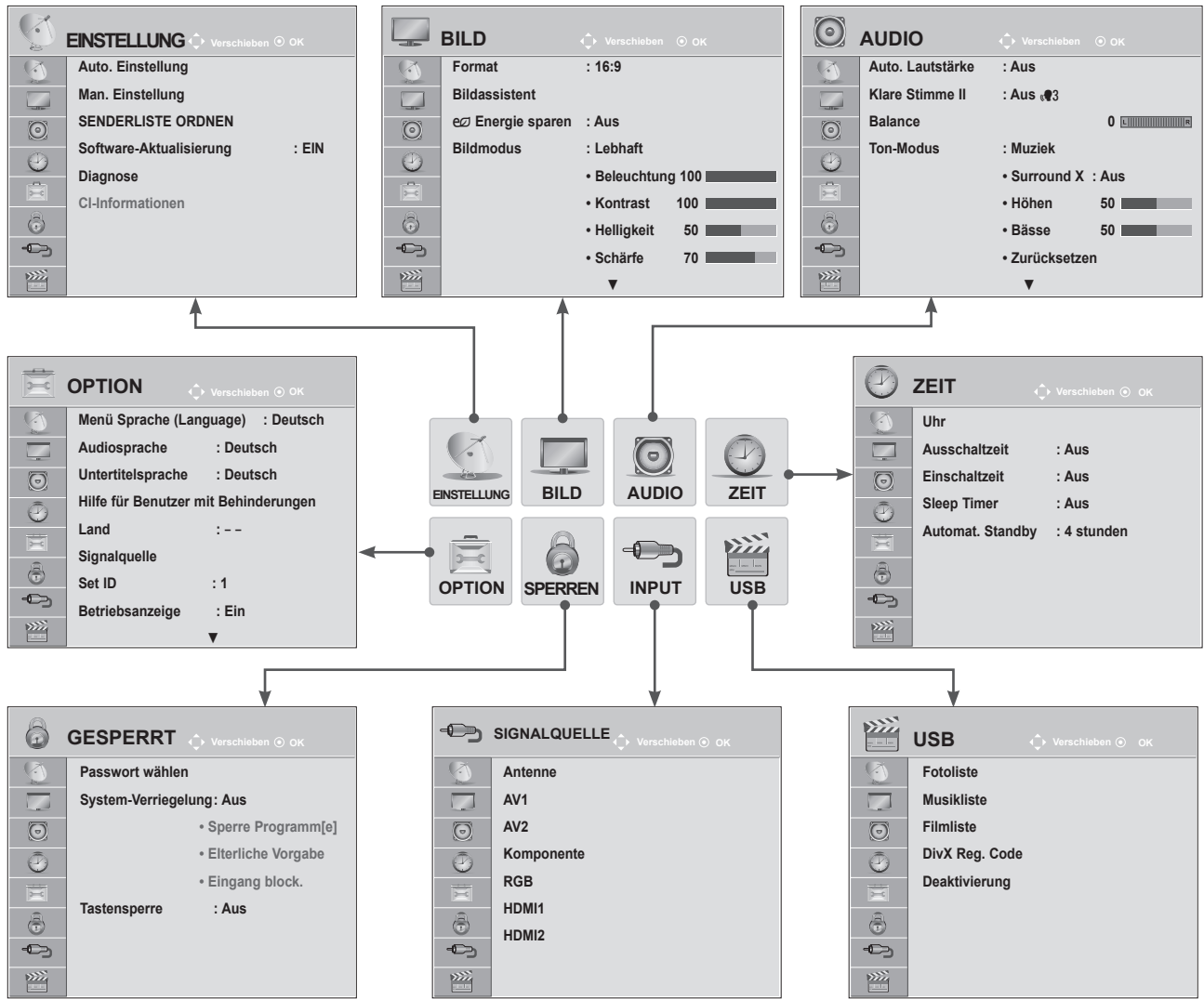

FERNSEHEN/PROGRAMMSTEUERUNG

AUSWAHL UND ANPASSUNG DER OSD-MENÜS

Das OSD-Menü (On-Screen Display) Ihres Fernsehgeräts könnte sich leicht von den Abbildungen in diesem Handbuch unterscheiden.



FERNSEHEN/PROGRAMMAUSWAHL

- 1   Anzeigen der einzelnen Menüs.
- 2   Wählen Sie ein Menüelement.
- 3  Popup-Menü einblenden.

- Wenn Sie das OSD-Menü schließen möchten, drücken Sie die Taste **MENU** oder **EXIT**.
- Drücken Sie die Taste **BACK (ZURÜCK)**, um zum vorherigen Menübildschirm zurückzukehren.

! HINWEIS

► CI-Informationen können im Analogbetrieb nicht genutzt werden.

AUTOMATISCHE PROGRAMMIERUNG







(Gilt nicht für die Länder Finnland, Schweden, Dänemark und Norwegen)

Verwenden Sie diesen Modus, um alle Programme zu suchen und zu speichern.

Beim Starten der Autoprogrammierung werden sämtliche gespeicherten Dienste-Information gelöscht.

Es können maximal 1000 Sender gespeichert werden. Diese Anzahl kann jedoch je nach vorhandenen Sendesignalen abweichen.



- 1   Wählen Sie **EINST.**
- 2   Wählen Sie **Auto. Einstellung.**
- 3   Wählen Sie **Antenne.**
- 4  Starten Sie **Auto. Einstellung.**

- Geben Sie über die **Zifferntasten** in der Option **System-Verriegelung „Ein“** ein vierstelliges Passwort ein.
- Wenn Sie die automatische Programmeinstellung starten möchten, wählen Sie mithilfe der Taste **^ v** **Start** aus. Drücken Sie **OK**. Anderenfalls wählen Sie **Schließen** aus.
- **Automatische Nummerierung:** Festlegen, ob die vom jeweiligen Sender ausgestrahlten Programmplätze zur Nummerierung verwendet werden sollen.
- Wenn **Italien** als Land eingestellt ist: Sollte nach der automatischen Programmeinstellung eine Meldung über einen Konflikt bei der Senderprogrammierung angezeigt werden, wählen Sie eine andere Programmnummer für einen der Sender aus.

- Wenn Sie das OSD-Menü schließen möchten, drücken Sie die Taste **MENU** oder **EXIT**.
- Drücken Sie die Taste **BACK (ZURÜCK)**, um zum vorherigen Menübildschirm zurückzukehren.

FERNSEHEN/PROGRAMMSTEUERUNG

AUTOMATISCHE PROGRAMMIERUNG

(Nur für Finnland, Schweden, Dänemark und Norwegen)

Im Menü DVB-C Auto. Einstellung können Anwender in Ländern mit DVB-Kabelempfang die Sender programmieren.

Verwenden Sie diesen Modus, um alle Programme zu suchen und zu speichern.

Beim Starten der Autoprogrammierung werden sämtliche gespeicherten Dienste-Information gelöscht.

Auswahl der **Antenne**:

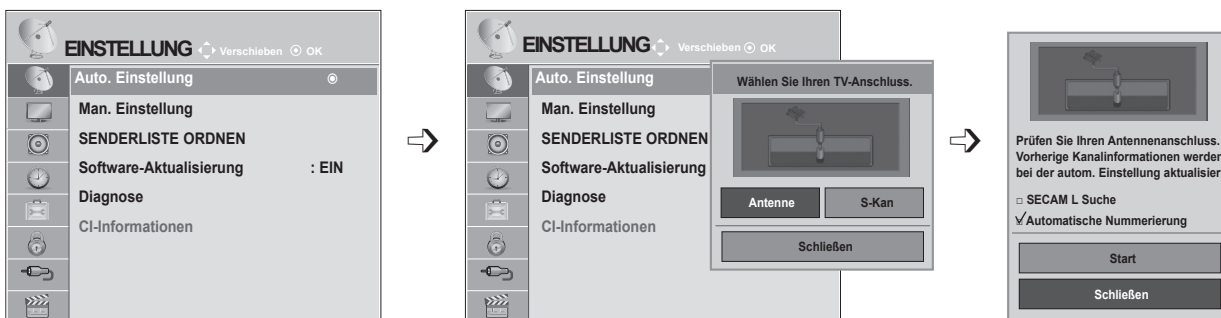

- 1 Wählen Sie **EINST.**
- 2 Wählen Sie **Auto. Einstellung.**
- 3 Wählen Sie **Antenne.**
- 4 Wählen Sie **Start.**
- 5 Starten Sie **Auto. Einstellung.**

- Geben Sie über die **Zifferntasten** in der Option **System-Verriegelung** „Ein“ ein vierstelliges Passwort ein.
- Wenn Sie die automatische Programmeinstellung starten möchten, wählen Sie mithilfe der Taste **^ v** **Start** aus. Drücken Sie **OK**. Wenn Sie die automatische Programmeinstellung beenden möchten, wählen Sie **Schließen**.
- **Automatische Nummerierung**: Festlegen, ob die vom jeweiligen Sender ausgestrahlten Programmplätze zur Nummerierung verwendet werden sollen.

- Wenn Sie das OSD-Menü schließen möchten, drücken Sie die Taste **MENU** oder **EXIT**.
- Drücken Sie die Taste **BACK (ZURÜCK)**, um zum vorherigen Menübildschirm zurückzukehren.

Auswahl des Kabels:

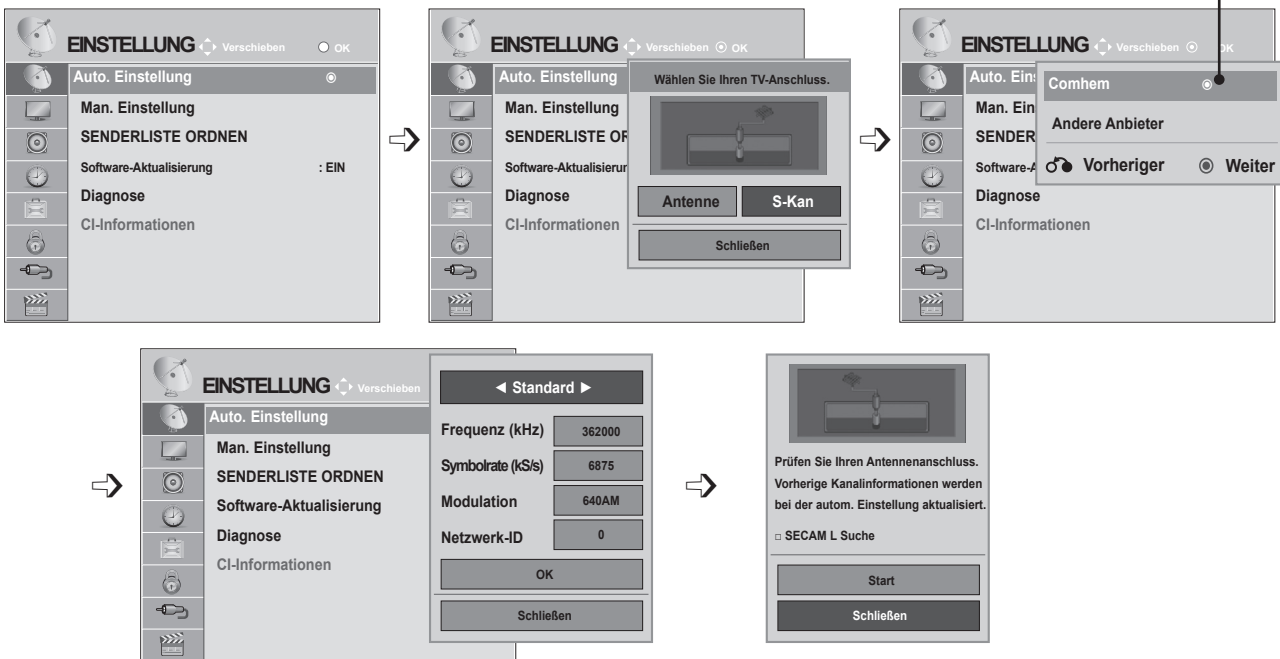

- 1 Wählen Sie **EINST.**
- 2 Wählen Sie **Auto. Einstellung.**
- 3 Wählen Sie **S-Kan.**
- 4 Wählen Sie **Comhem** oder **Andere Anbieter.**
- 5 Wählen Sie **Standard, Vollbild** oder **Benutzer**
- 6 Nehmen Sie die jeweiligen Einstellungen vor. (Außer im Vollbildmodus)

- 7 Wählen Sie **Schließen.**
- 8 Wählen Sie **Start.**
- 9 Starten Sie **Auto. Einstellung.**

- Geben Sie über die **Zifferntasten** in der Option **System-Verriegelung „Ein“** ein vierstelliges Passwort ein.
- Wenn Sie die automatische Programmeinstellung starten möchten, wählen Sie mithilfe der Taste **^ v Start** aus. Drücken Sie **OK**. Wenn Sie die automatische Programmeinstellung beenden möchten, wählen Sie **Schließen**.
- **Automatische Nummerierung:** Festlegen, ob die vom jeweiligen Sender ausgestrahlten Programmplätze zur Nummerierung verwendet werden sollen.

- Wenn Sie das OSD-Menü schließen möchten, drücken Sie die Taste **MENU** oder **EXIT**.
- Drücken Sie die Taste **BACK (ZURÜCK)**, um zum vorherigen Menübildschirm zurückzukehren.

FERNSEHEN/PROGRAMMSTEUERUNG

- Bei Auswahl der Option **S-Kan.** werden im Menü **Kabel-Serviceanbieter** je nach Kabelangebot im jeweiligen Land verschiedene Anbieter angezeigt.
- Das Popup-Fenster zur Auswahl zwischen **Serviceanbietern** wird nur angezeigt, wenn Sie das Menü **Standardeinstellung** aufrufen, wenn Sie von **Antenne** zu **S-Kan.** wechseln, oder wenn Sie das Menü nach dem Ändern der Option **Land** aufrufen.
- Wenn Sie einen anderen **Serviceanbieter** als die drei zuvor genannten Optionen einstellen möchten, wählen Sie **EINST.** → **DTV-Kabeleinstellung** → **Serviceanbieter**.

- Serviceanbieter mit Zertifizierung: Schweden (Comhem), Dänemark (YouSee, Stofa).
- Falls der gewünschte Serviceanbieter nicht verfügbar ist, wählen Sie **Andere Anbieter**.
- Wenn Sie „Andere Anbieter“ auswählen oder das ausgewählte Land nur „Andere Anbieter“ unterstützt, kann es einige Zeit dauern, bis alle Sender gefunden werden. Es ist auch möglich, dass einige Sender nicht gefunden werden.

Falls einige Sender nicht angezeigt werden, führen Sie die unten stehenden Schritte aus.

1. **EINST.** → **Auto. Einstellung** → **S-Kan.**

2. Geben Sie zusätzliche Werte wie Frequenz, Symbolrate, Modulation und Netzwerk-ID ein (diese Informationen können Sie bei Ihrem Kabelanbieter erfragen).

Zur schnellen und korrekten Suche nach allen verfügbaren Programmen sind folgende Werte erforderlich. Die allgemein verwendeten Werte sind als „Standardeinstellungen“ voreingestellt.

Für die richtigen Einstellungen fragen Sie bitte bei Ihrem Kabel-Serviceanbieter nach.

Bei Auswahl von Voll für die automatische Sendereinstellung im DVB-Kabelmodus werden sämtliche Senderfrequenzen nach verfügbaren Fernsehkanälen durchsucht.

Falls in der Standardeinstellung keine Programme gefunden werden, wählen Sie zur Suche die Option Voll. Bei der Programmsuche über die Option Voll kann die automatische Sendereinstellung einige Zeit in Anspruch nehmen.

- **Frequenz:** Eingabe eines benutzerdefinierten Frequenzbereichs.
- **Symbolrate:** Eingabe einer vom Benutzer festgelegten Symbolrate (Symbolrate: Geschwindigkeit, mit der Geräte wie Modems Daten an einen Kanal senden).
- **Modulation:** Eingabe einer vom Benutzer festgelegten Modulation. (Modulation: Auftragen von Ton- und Bildsignalen auf eine Trägerfrequenz).
- **Netzwerk-ID:** Eindeutige Kennung, die jedem Benutzer zugewiesen ist.

AUTOMATISCHE PROGRAMMIERUNG

Auswahl der Einstellung „-“ in der Option „Land“ (außer für Finnland, Schweden, Dänemark und Norwegen).

Wenn Sie außerhalb von Finnland, Schweden, Dänemark und Norwegen DVB-C empfangen möchten, wählen Sie „-“ als **Land** unter **EINST.**

Sie können unter Auto. Einstellung zwischen Benutzermodus und **Vollbildmodus** wählen.

Die entsprechenden Frequenzinformationen müssen bei der Senderprogrammierung im **Benutzermodus** möglicherweise geändert werden. Die Informationen können je nach Serviceanbieter abweichen.

Bei der Sendersuche im **Vollbildmodus** können einige Kanäle bei bestimmten Serviceanbietern gesperrt sein. Die Sendersuche kann einige Zeit in Anspruch nehmen.

Hinweis

- ▶ Ihr Kabel-Serviceanbieter kann zusätzliche Gebühren für bestimmte Dienste verlangen oder von Ihnen fordern, seinen Geschäftsbedingungen zuzustimmen.
- ▶ Bei einigen Serviceanbietern ist der DVB-C-Kabelempfang nicht möglich.
- ▶ Die Kompatibilität mit digitalem DVB-C-Kabelempfang kann nicht garantiert werden.

! HINWEIS

- ▶ M**80D/DF/DB/DN-PYM ondersteunt DVB-C niet. (Controleer de modelnaam op het label aan de achterkant van het product.)







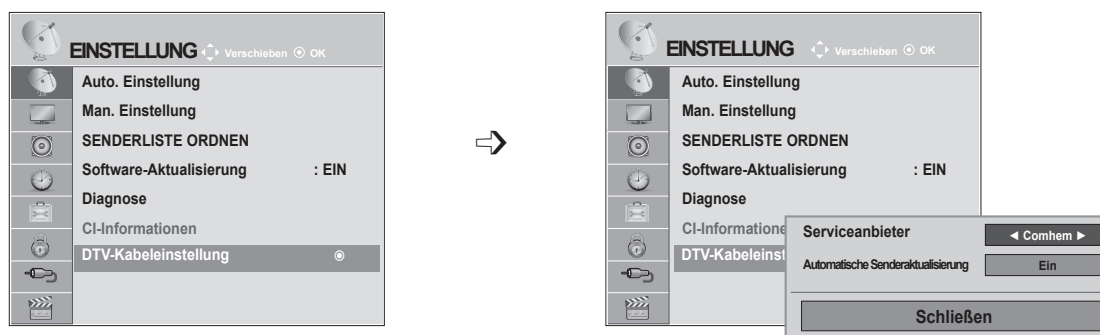

FERNSEHEN/PROGRAMMSTEUERUNG

DTV-KABELEINSTELLUNG (NUR KABELMODUS)

Die Auswahl der Dienstanbieter ist abhängig vom aktuellen Angebot der Dienstanbieter im jeweiligen Land. Falls für ein Land nur ein Dienstanbieter verfügbar ist, wird die entsprechende Funktion deaktiviert.

Nach einem Wechsel des Serviceanbieters erscheint ein Hinweis, dass die Liste der Kanäle gelöscht wird. Bei Auswahl von **OK** oder beim Schließen der Hinweismeldung und Auswahl von **JA** wird ein Pop-up-Fenster zur automatischen Sendereinstellung eingeblendet.



- 1   Wählen Sie **EINST.**
- 2   Wählen Sie **DTV-Kabeleinstellung.**
- 3   Wählen Sie **Serviceanbieter** oder **Autom. Senderaktualisierung.**
- 4   Wählen Sie die gewünschte Quelle aus.

- Bei Auswahl von S-Kan wird das Menü DTV-Kabeleinstellung aufgerufen.
- Ist „Autom. Senderaktualisierung“ eingeschaltet, werden die Senderinformationen automatisch aktualisiert, wenn die Netzwerkinformationen geändert werden.
- Ist „Autom. Senderaktualisierung“ ausgeschaltet, werden die Senderinformationen nicht aktualisiert.





- Wenn Sie das OSD-Menü schließen möchten, drücken Sie die Taste **MENU** oder **EXIT**.
- Drücken Sie die Taste **BACK (ZURÜCK)**, um zum vorherigen Menübildschirm zurückzukehren.

MANUELLE PROGRAMMIERUNG (IM DIGITALEN MODUS)

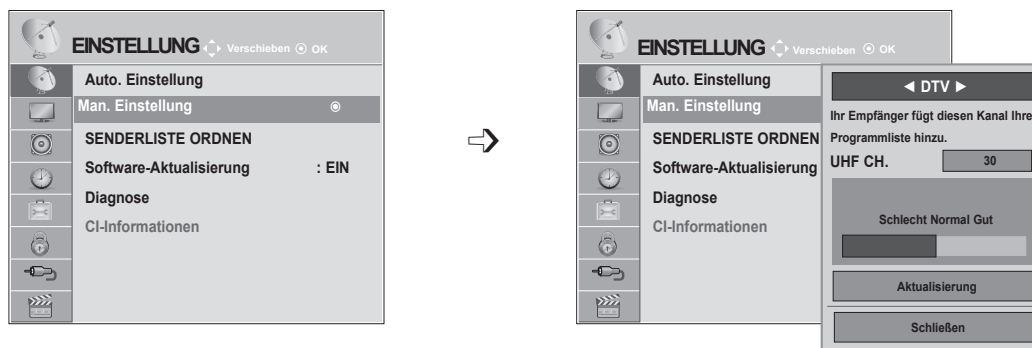
Mit der manuellen Einstellung können Sie ein Programm manuell in die Programmliste aufnehmen.

(Für alle Länder außer Finnland, Schweden, Dänemark und Norwegen sowie bei Auswahl von Antenne in den Ländern Finnland, Schweden, Dänemark, Norwegen oder bei Auswahl von „--“ als Land)



- 1   Wählen Sie **EINST.**
- 2   Wählen Sie **Man. Einstellung.**
- 3   Wählen Sie **DTV.**
- 4   Wählen Sie die gewünschte Kanalnummer aus.







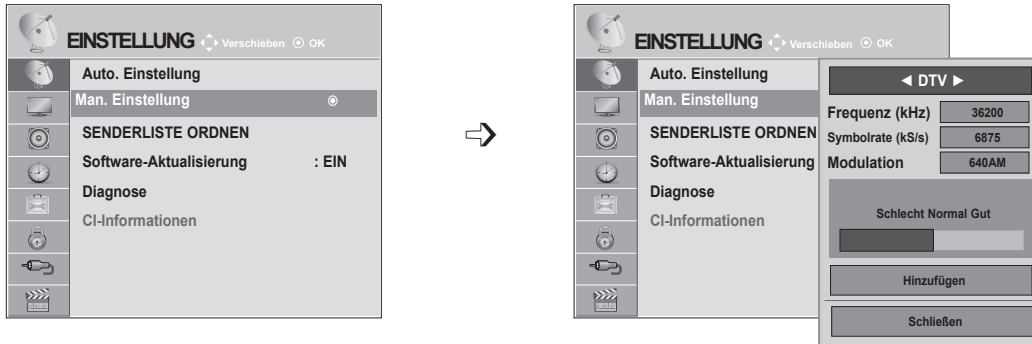

- Geben Sie über die **Zifferntasten** in der Option **System-Verriegelung** „Ein“ ein vierstelliges Passwort ein.

- Wenn Sie das OSD-Menü schließen möchten, drücken Sie die Taste **MENU** oder **EXIT**.
- Drücken Sie die Taste **BACK (ZURÜCK)**, um zum vorherigen Menübildschirm zurückzukehren.

FERNSEHEN/PROGRAMMSTEUERUNG

(Bei Auswahl von „S-Kan.“ (DVB-Kabelmodus) bei Länderauswahl Finnland, Schweden, Dänemark, Norwegen oder „--“)



- 1   Wählen Sie **EINST.**
- 2   Wählen Sie **Man. Einstellung.**
- 3   Wählen Sie **DTV.**
- 4    Wählen Sie die gewünschte-Kanalnummer aus.

- Geben Sie über die **Zifferntasten** in der Option **System-Verriegelung „Ein“** ein vierstelliges Passwort ein.
- **Symbolrate:** Eingabe einer vom Benutzer festgelegten Symbolrate. (Symbolrate: Geschwindigkeit, mit der Geräte wie Modems Daten an einen Kanal senden.)
- **Modulation:** Eingabe einer vom Benutzer festgelegten Modulation. (Modulation: Auftragen von Ton- und Bildsignalen auf eine Trägerfrequenz)

- Wenn Sie das OSD-Menü schließen möchten, drücken Sie die Taste **MENU** oder **EXIT**.
- Drücken Sie die Taste **BACK (ZURÜCK)**, um zum vorherigen Menübildschirm zurückzukehren.

! HINWEIS









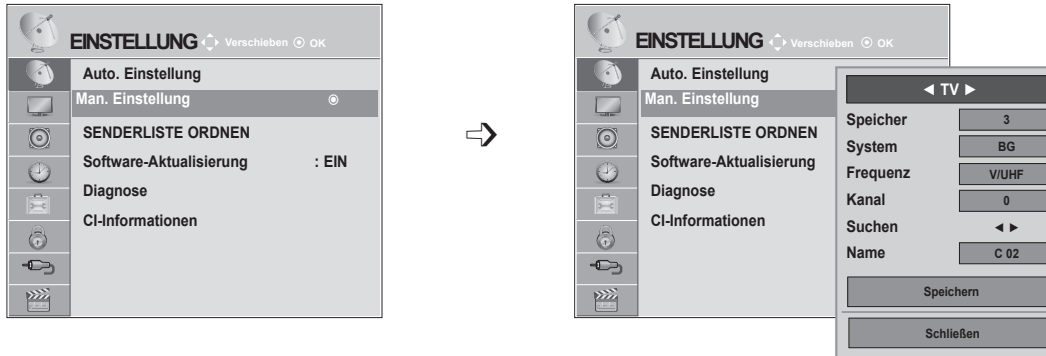









- ▶ M**80D/DF/DB/DN-PYM ondersteunt DVB-C niet. (Controleer de modelnaam op het label aan de achterkant van het product.)

Frequenz, Symbolrate und Modulation sind im DVB-Kabelmodus erforderlich, um einen Sender korrekt zur Programmliste hinzuzufügen. Fragen Sie Ihren Kabel-Serviceanbieter nach den richtigen Werten.

MANUELLE PROGRAMMIERUNG (IM ANALOGEN MODUS)

Mit der manuellen Einstellung können Sie Sender manuell einstellen und in jeder gewünschten Reihenfolge anordnen.



- 1   Wählen Sie **EINST.**
- 2   Wählen Sie **Man. Einstellung.**
- 3   Wählen Sie die Option **TV.**
- 4   oder  Wählen Sie die gewünschte Programmnummer.
- 5   Wählen Sie ein **TV-System.**
- 6   Wählen Sie **V/UHF** oder **S-Kan.**
- 7   oder  Wählen Sie die gewünschte Kanalnummer aus.
- 8  Suchen Sie weitere Sender.
- 9   Wählen Sie **Speichern.**

- Wenn Sie das OSD-Menü schließen möchten, drücken Sie die Taste **MENU** oder **EXIT**.
- Drücken Sie die Taste **BACK (ZURÜCK)**, um zum vorherigen Menübildschirm zurückzukehren.





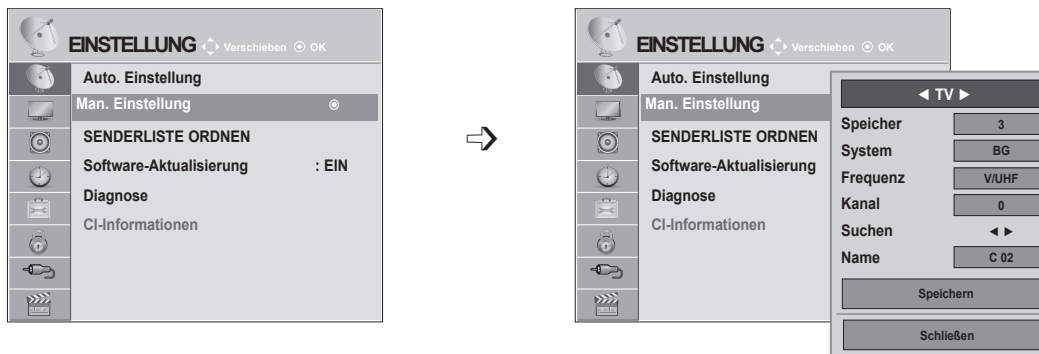









- Geben Sie über die Zifferntasten in der Option **System-Verriegelung** „Ein“ ein vierstelliges Passwort ein.
- **L:** SECAM L/L (Frankreich)
BG: PAL B/G, SECAM B/G (Europa/Osteuropa/Asien/Neuseeland/Mittlerer Osten/Afrika/Australien)
I: PAL I/II (Großbritannien / Irland / Hongkong / Südafrika)
DK: PAL D/K, SECAM D/K (Osteuropa/China/Afrika/GUS)
- Wiederholen Sie die Schritte 4 bis 9, um einen weiteren Kanal zu speichern.

FERNSEHEN/PROGRAMMSTEUERUNG



■ Zuordnung eines Sendernamens

Sie können jeder Programmnummer einen Sendernamen mit bis zu fünf Zeichen zuordnen.

-   Wählen Sie **EINST.**
-   Wählen Sie **Man. Einstellung.**
-   Wählen Sie die Option **TV.**
-   Wählen Sie **Name.**
-   Wählen Sie die Position und treffen Sie Ihre Auswahl, dann für das zweite Zeichen usw. Sie können die Buchstaben **A** bis **Z**, die Zahlen **0** bis **9**, **+ / -** und das Leerzeichen verwenden.
-   Wählen Sie **Schließen.**
-   Wählen Sie **Speichern.**

- Wenn Sie das OSD-Menü schließen möchten, drücken Sie die Taste **MENU** oder **EXIT**.
- Drücken Sie die Taste **BACK (ZURÜCK)**, um zum vorherigen Menübildschirm zurückzukehren.

SENDERLISTE ORDNEN





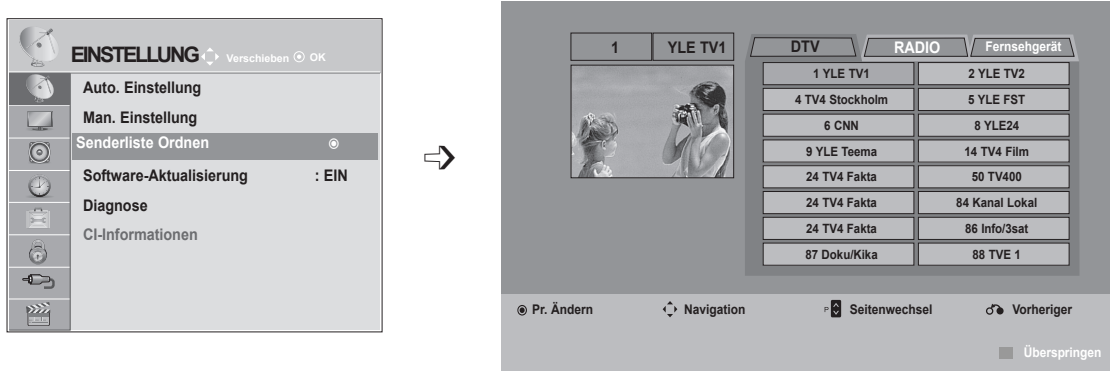

Wenn Sie einen Senderplatz auslassen, können Sie diesen über die Taste **P** ^ v nicht anwählen.

Wenn Sie diesen Senderplatz auswählen möchten, müssen Sie ihn direkt über die **Zifferntasten** oder durch Auswahl im Menü „Senderliste ordnen“ auswählen.

Mit dieser Funktion können Sie gespeicherte Programme überspringen.

Über die Funktion „Bewegen“ können Sie die Programmnummer ändern, wenn beim Starten der automatischen Programmierung die „Automatische Nummerierung“ deaktiviert ist.





- 1   Wählen Sie **EINST.**
- 2   Wählen Sie **Senderliste Ordnen.**
- 3  Öffnen Sie das Menü **Senderliste Ordnen.**
- 4  Wählen Sie ein Programm aus, das gespeichert bzw. übersprungen werden soll.

- Geben Sie über die **Zifferntasten** in der Option **System-Verriegelung** „Ein“ ein vierstelliges Passwort ein.

- Wenn Sie das OSD-Menü schließen möchten, drücken Sie die Taste **MENU** oder **EXIT**.
- Drücken Sie die Taste **BACK (ZURÜCK)**, um zum vorherigen Menübildschirm zurückzukehren.

IM DTV-/RADIOMODUS

■ Überspringen einer Programmnummer





-  Wählen Sie eine Programmnummer aus, die übersprungen werden soll.
-  Die Farbe der Sendernummer wechselt zu Blau.
-  Loslassen.

- Wenn Sie Sender auslassen, werden diese Sender blau hinterlegt. Sie können diese Sender beim Fernsehen nicht mit den Tasten P ^ v auswählen.
- Wenn Sie ein übersprungenes Programm auswählen möchten, geben Sie mit den ZIFFERTASTEN direkt die Programmnummer ein oder wählen Sie es unter Senderliste Ordnen bzw. EPG (Elektronische Programmübersicht) aus.

IM TV-MODUS





Mit dieser Funktion können Sie gespeicherte Programme löschen oder überspringen. Sie können auch einige Kanäle verschieben und andere Programmnummern verwenden.

■ Löschen eines Programms

-  Wählen Sie eine Programmnummer aus, die übersprungen werden soll.
-  Die Farbe der Sendernummer wechselt zu Rot.
-  Löschen.  Loslassen.

- Der gewählte Sender wird gelöscht. Alle nachfolgenden Sender rücken einen Senderplatz auf.

■ Verschieben eines Programms



-  Wählen Sie eine Programmnummer aus, die übersprungen werden soll.
-   Die Farbe der Sendernummer wechselt zu Grün.
-  Loslassen.

■ Automatische Sortierung

- 1  Starten Sie die Autom. Sortierung.

- Nachdem Autom. Sortierung aktiviert wurde, können Sie die Programme nicht mehr bearbeiten.

■ Überspringen einer Programmnummer

- 1  Wählen Sie eine Programmnummer aus, die übersprungen werden soll.
- 2  Die Farbe der Sendernummer wechselt zu Blau.
- 3  Loslassen.





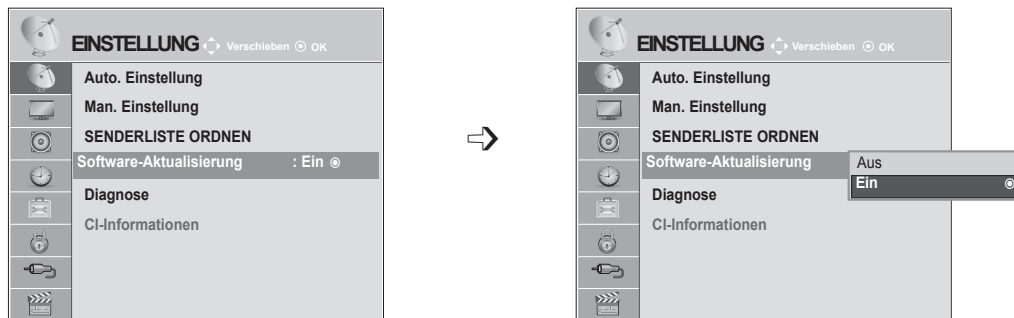

- Wenn Sie einen Senderplatz auslassen, können Sie diesen über die Taste P ^ v nicht anwählen.
- Wenn Sie ein übersprungenes Programm auswählen möchten, geben Sie mit den ZIFFERTASTEN direkt die Programmnummer ein oder wählen Sie es unter Senderliste Ordnen bzw. EPG (Elektronische Programmübersicht) aus.

FERNSEHEN/PROGRAMMSTEUERUNG

SOFTWARE-AKTUALISIERUNG

Mit der Software-Aktualisierung können Sie die neueste Software über digitalen terrestrischen Empfang herunterladen.



-   Wählen Sie **EINST.**
-   Wählen Sie **Man. Einstellung.**
-   Wählen Sie **Ein** oder **Aus**.
 - Wenn Sie die Option Ein wählen, wird als Hinweis, dass eine neue Software gefunden wurde, ein Benachrichtigungsfeld angezeigt, das der Benutzer bestätigen muss.
-  Speichern Sie die Einstellung.

*** Bei eingeschalteter Software-Aktualisierung**

Von Zeit zu Zeit wird neue Software digital bereitgestellt. Die Meldung über diese neue Software erscheint auf Ihrem Bildschirm.

Wählen Sie über die Tasten < > „Ja“. Folgende Abbildung wird angezeigt.

Nach Abschluss der Software-Aktualisierung wird das Gerät neu gestartet.

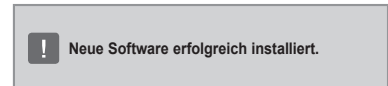
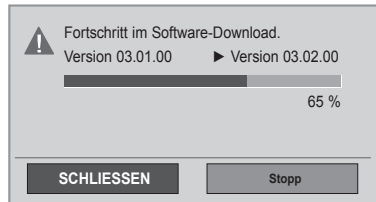
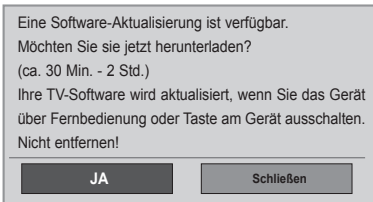

Einfache Aktualisierung: sofortiges Herunterladen

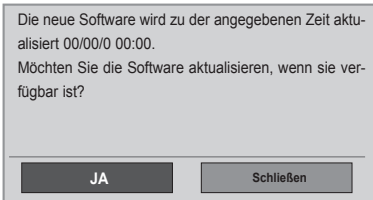

Wenn Sie das Fernsehgerät in Standby schalten, wird der Download gestartet.

Wenn Sie während der Aktualisierung das Fernsehgerät einschalten, wird der Fortschritt angezeigt.

Geplante Aktualisierung: sollte bei geplanter Aktualisierung die Software-Aktualisierung „Aus“ sein, wenden Sie auffordert, diese im Menü **einzuschalten**.

- Beachten Sie während der Software-Aktualisierung folgende Punkte:
 - Die Stromversorgung des Fernsehers darf nicht unterbrochen werden.
 - Das Fernsehgerät darf nicht ausgeschaltet werden.
 - Die Antenne darf nicht getrennt werden.
 - Nach der Software-Aktualisierung können Sie die aktualisierte Software im Diagnose-Menü bestätigen.
 - Das Herunterladen der Software kann möglicherweise Stunden dauern, sorgen Sie deshalb dafür, dass es während des Herunterladens nicht zu Unterbrechungen der Stromversorgung kommt.

FERNSEHEN/PROGRAMMSTEUERUNG

DIAGNOSE





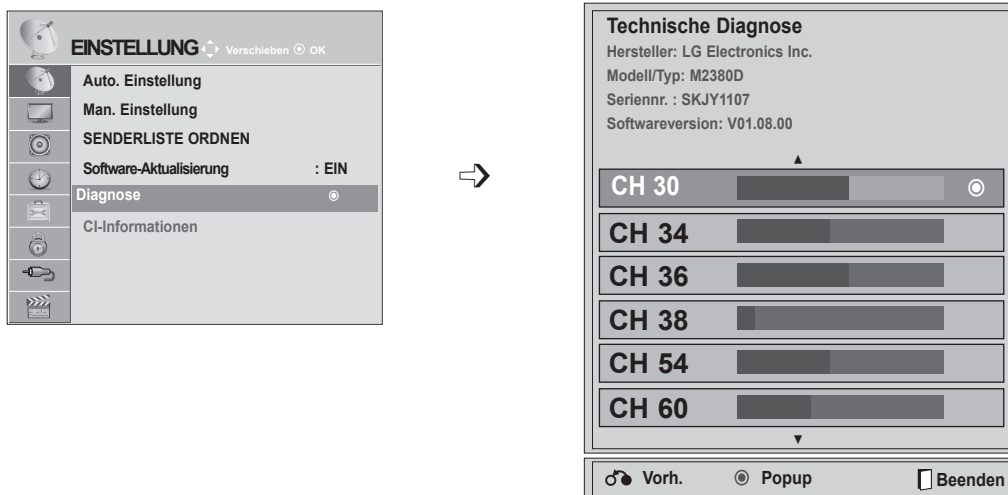

Mit dieser Funktion können Sie Informationen über den Hersteller, Modell/Typ, Seriennummer und Softwareversion ansehen.

Zeigt Informationen und die Signalstärke des eingestellten *MUX-Kanals.

Zeigt die Signalstärke und den Dienstnamen des gewählten MUX-Kanals.

(*MUX-Kanal: Eine Zusammenfassung von Kanälen bei digitaler Übertragung (ein einzelner MUX-Kanal enthält mehrere Kanäle.))



- 1   Wählen Sie **EINST.**
- 2   Wählen Sie **Diagnose.**
- 3  Zeigt Hersteller, Modell/Typ, Seriennummer und Softwareversion an.
- 4   Zur Anzeige der Kanalinformationen.

- Wenn Sie das OSD-Menü schließen möchten, drücken Sie die Taste **MENU** oder **EXIT**.
- Drücken Sie die Taste **BACK (ZURÜCK)**, um zum vorherigen Menübildschirm zurückzukehren.

CI-INFORMATIONEN

Mit dieser Funktion können Sie einige verschlüsselte Dienste (Bezahldienste) anschauen. Wenn Sie das CI-Modul entfernen, können Sie keine Bezahlendienste anschauen.

Wenn das Modul in den CI-Steckplatz eingesteckt ist, können Sie das Modulmenü aufrufen.

Zum Kauf eines Moduls und einer SmartCard wenden Sie sich bitte an Ihren Händler. Vermeiden Sie es, das CI-Modul wiederholt einzusetzen und zu entfernen. Dies kann zu Fehlfunktionen führen. Möglicherweise erhalten Sie nach dem Einstecken eines CI-Moduls und Einschalten des Fernsehers keinen Ton.





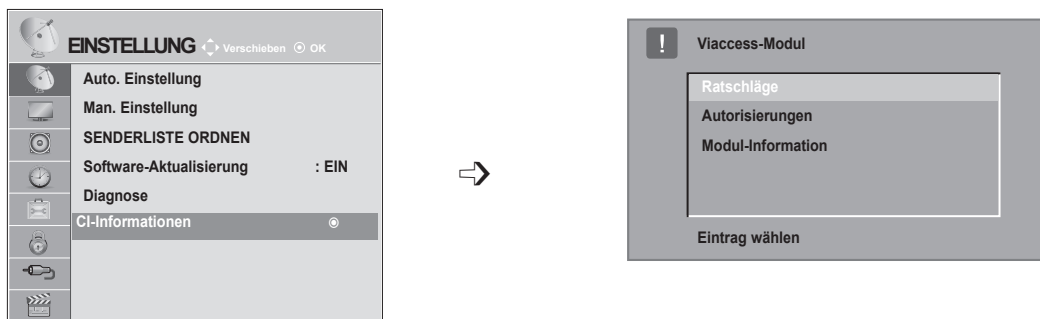

Die Ursache kann sein, dass das CI-Modul und die SmartCard nicht kompatibel sind.

Abhängig von den Sendebedingungen des jeweiligen Landes stehen die CI (Common Interface)-Funktionen u. U. nicht zur Verfügung.

Wenn Sie ein CAM (Modul für bedingten Zugriff) verwenden, stellen Sie sicher, dass es die Anforderungen für DVB CI oder CI plus erfüllt.



- Dieses OSD dient nur der Veranschaulichung. Menüoptionen und Bildschirmformat unterscheiden sich je nach Anbieter des digitalen Bezahlendienstes.
- Der CI (Common Interface)-Menübildschirm kann geändert werden. Wenden Sie sich diesbezüglich an Ihren Händler.

- 1   Wählen Sie **EINST.**
- 2   Wählen Sie **CI-Informationen.**
- 3   Wählen Sie die gewünschte Option: Modul-Information, SmartCard-Information, Sprache oder Software-Download usw.
- 4  Speichern Sie die Einstellung.

- Drücken Sie die Taste **BACK (ZURÜCK)**, um zum vorherigen Menübildschirm zurückzukehren.

AUSWAHL DER PROGRAMMLISTE

Durch Anzeigen der Programmliste können Sie prüfen, welche Programme gespeichert sind.

Mini-Glossar

 Wird angezeigt, wenn Programme gesperrt sind.

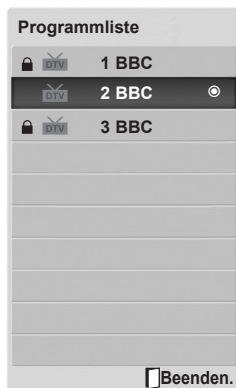



■ Anzeigen der Programmliste

-  Programmliste einblenden

- Möglicherweise sehen Sie einige blaue Programme. Diese wurden so eingestellt, dass sie durch die automatische Programmierung oder im Modus zum Ordnen der Senderliste übersprungen werden.
- Wenn bei einigen Programmen in der Programmliste die Kanalnummer angezeigt wird, ist diesen kein Sendername zugeordnet worden.



■ Auswahl eines Senders in der Programmliste

-  Senderauswahl.
-  Wechsel zur markierten Sendernummer.



Die Betriebsart wechselt vom derzeit angezeigten Programm zwischen TV, DTV und Radio.

■ Blättern in der Programmliste



-  Seitenwechsel.
-  Rückkehr zur normalen TV-Wiedergabe.

EINRICHTEN DER PROGRAMMFAVORITEN

■ Auswählen der Lieblingsprogramme

Mit der Funktion „Programmfavoriten“ erhalten Sie einen schnellen Überblick über Ihre Lieblingssender, ohne dass die anderen Programme gescannt werden.



1  oder  Wählen Sie Ihr gewünschtes Programm.

2   Wählen Sie **Favoriten**.

3  Wählen Sie **Favoriten**.

4  Kehren Sie zur TV-Wiedergabe zurück.

• Das gewählte Programm wird automatisch in die Favoritenliste aufgenommen.

■ Einblenden der Favoritenliste.

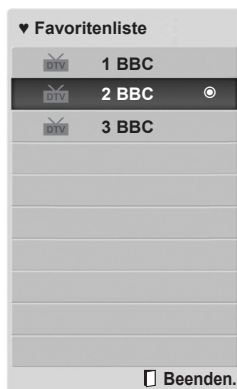

3  Blenden Sie die Favoritenliste ein.

FERNSEHEN/PROGRAMMSTEUERUNG

EINGANGSLISTE

HDMI1/2, AV1/2, KOMPONENTE UND RGB sind mit einem Erkennungspin ausgestattet und können nur dann aktiviert werden, wenn eine Referenzspannung von einem externen Gerät anliegt.

Über die Taste **TV/RAD** können Sie zwischen externem Eingang und RF-Eingang wechseln und zum letzten eingeschalteten Programm im **DTV/RADIO/TV**-Modus zurückkehren.

- **Antenne** oder **S-Kan**: Wählen Sie diese Quelle zur Anzeige von DTV/TV-Programmen. (Digitaler Kabeingang ist nur bei Länderauswahl Finnland, Schweden und „--“ möglich)
- **AV1, AV2**: Wählen Sie diese Quelle zur Anzeige über den Videorekorder oder ein externes Gerät.
- **Komponente**: Wählen Sie diese Quelle zur Anzeige über das DVD-Gerät oder die digitale Set-Top-Box (je nach Anschlussart).
- **RGB**: Wählen Sie diese Quelle zur Anzeige des PC-Bildschirms (je nach Anschlussart).
- **HDMI 1, HDMI 2**: Wählen Sie diese Quelle zur Anzeige von DVD-, PC- oder Set-Top-Box-Signalen (je nach Anschlussart).

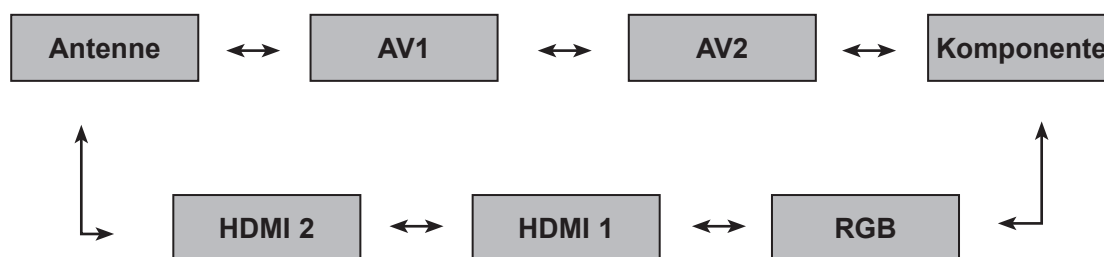

Wählen Sie die Eingangsquelle.

! HINWEIS

► Das OSD (On Screen Display) wird wie unten abgebildet angezeigt.

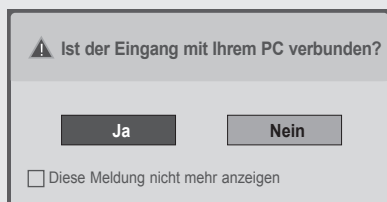

- Wenn das Produkt an einen HDMI-Anschluss angeschlossen ist und eingeschaltet wird.
- Wenn auf den HDMI-Eingang umgeschaltet wird.
- Wenn ein HDMI-Kabel ohne Signal angeschlossen wird.

- Wenn Sie „**Ja**“ auswählen, werden Größe und Bildqualität für Ihren PC optimiert.
- Wenn Sie „**Nein**“ auswählen, werden Größe und Bildqualität für das **AV-Gerät (DVD-Player, Set-Top-Box, Spielekonsole)** optimiert.
- Wenn Sie „**Diese Meldung nicht mehr anzeigen**“ auswählen, erscheint diese Meldung nicht erneut, bis Sie den Monitor zurücksetzen.
- Sie können den Geräte-Wert im **Menü ► OPTION ► Eingangsbezeichnung**.
- Die für HDMI1/HDMI2 festgelegten Werte werden unabhängig von einander gespeichert.

EPG (ELEKTRONISCHER PROGRAMMFÜHRER) (IM DIGITALEN MODUS)













Dieses System verfügt über einen elektronischen Programmführer (EPG), der Ihnen dabei hilft, durch alle möglichen Ansichtsoptionen zu navigieren.

EPG unterstützt dabei Informationen wie Programmlisten sowie Anfangs- und Endurzeiten für alle verfügbaren Dienste. Darüber hinaus sind in EPG oft detaillierte Informationen über das Programm verfügbar (Verfügbarkeit und die Menge an Programmdetails variieren je nach Sender).

Diese Funktion kann nur dann genutzt werden, wenn die entsprechenden Sender die EPG-Information auch übertragen.

Im EPG wird das Programm der nächsten 8 Tage dargestellt.

 Hier werden die aktuellen Bildschirminformationen angezeigt.



-  Wird bei einem DTV-Programm angezeigt.
-  Wird mit einem Radio-Programm angezeigt.
-  Wird mit einem MHEG-Programm angezeigt.
-  Wird bei einem AAC-Programm angezeigt.
-  Format des Programms.
-  Format des Programms.
-  Wird mit einem Teletext-Programm angezeigt.
-  Wird mit einem Untertitel-Programm angezeigt.
-  Wird mit einem verschlüsselten Programm angezeigt.
-  Wird bei einem Dolby-Programm angezeigt.
-  Wird bei einem Dolby Digital PLUS-Programm angezeigt.
-  Programme mit diesem Symbol werden möglicherweise nicht über den Monitor Out dargestellt (je nach Programminformation).

576i/p, 720p, 1080i/p: Auflösung des Programms

Ein-/Ausschalten des EPG

-  Schalten Sie den EPG ein oder aus.







Auswahl des Programms

-  oder  Wählen Sie das gewünschte Programm.
-  Der EPG wird bei Auswahl eines Programms ausgeblendet.





EPG (ELEKTRONISCHER PROGRAMMFÜHRER) (IM DIGITALEN MODUS)

Tastenfunktionen im JETZT/IM ANSCHLUSS-Modus

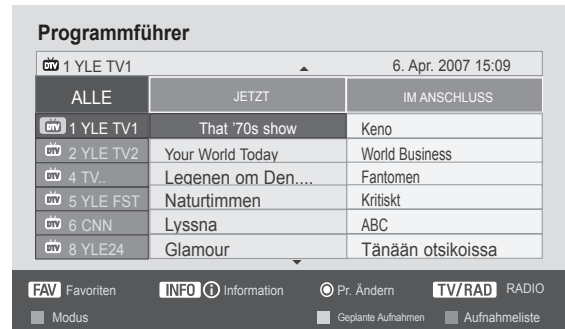







Sie können Informationen zum gerade gesendeten und zum im Anschluss folgenden Programm anzeigen lassen.

-  **ROT** Ändern Sie den EPG-Modus.
-  **GELB** Öffnen Sie die Einstellung für Aufnahmetimer/Erinnerung.
-  **BLAU** Öffnen Sie die Liste für Aufnahmetimer/Erinnerung.
-  **OK** Der EPG wird bei Auswahl eines Programms ausgeblendet.
-  Auswahl des aktuellen oder folgenden Programms.
-  Wählen Sie den Sender aus.
-  Seite Auf/Ab.





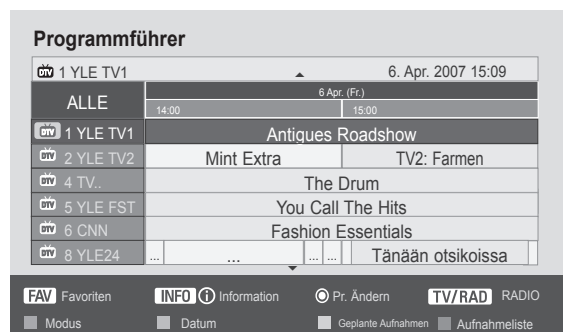

-  oder  oder  Schalten Sie den EPG aus.
-  Wählen Sie entweder TV oder das RADIO-Programm.
-  Detailinformationen ein oder aus

Tastenfunktionen im 8-Tage-Modus

-  **ROT** Ändern Sie den EPG-Modus.
-  **GRÜN** Öffnen der Datumseinstellung.
-  **GELB** Öffnen Sie die Einstellung für Aufnahmetimer/Erinnerung.
-  **BLAU** Öffnen Sie die Liste für Aufnahmetimer/Erinnerung.
-  **OK** Der EPG wird bei Auswahl eines Programms ausgeblendet.
-  Wählen Sie das Programm aus.
-  Wählen Sie den Sender aus.
-  Seite Auf/Ab.





-  oder  oder  Schalten Sie den EPG aus.
-  Wählen Sie entweder TV oder das RADIO-Programm.
-  Detailinformationen ein oder aus

Tastenfunktionen bei der Datumsänderung

 **GRÜN** Ausschalten des Modus zur Datumsänderung.

 **OK** Bestätigen Sie das gewählte Datum.

 Wählen Sie ein Datum.

 Ausschalten des Modus zur Datumsänderung.

 oder  oder  Schalten Sie den EPG aus.

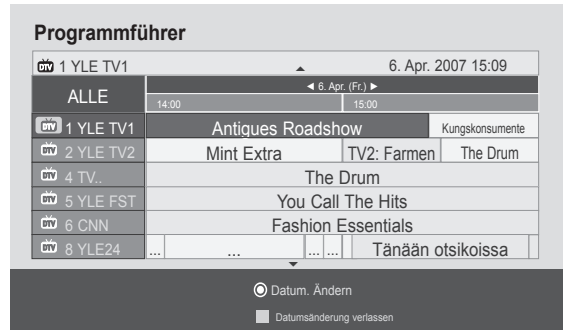

Tastenfunktionen im Menü Detailbeschreibung

 Text auf/ab.

 **GELB** Öffnen Sie die Einstellung für Aufnahmetimer/Erinnerung.

 oder  Detailinformationen ein oder aus.

 Schalten Sie den EPG aus.

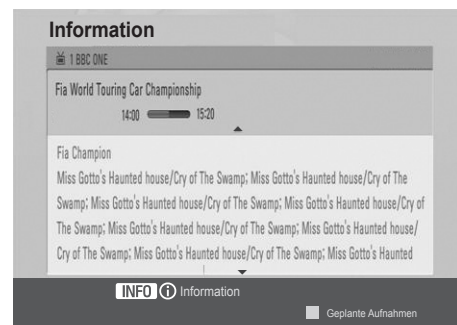

EPG (ELEKTRONISCHER PROGRAMMFÜHRER) (IM DIGITALEN MODUS)

Tastenfunktionen im Modus Einstellungen von Aufnahme/Erinnerung

Zur Einstellung einer Start- oder Enduhrzeit für die Aufnahme, sowie zur Einstellung nur einer Startuhrzeit zur Erinnerung mit in Grau angezeigter Enduhrzeit.

Diese Funktion ist nur dann verfügbar, wenn ein Aufnahmegerät verwendet wird, das über ein SCART-Kabel mit dem Anschluss TV-OUT (AV1) verbunden ist, und eine Aufnahmemeldung über Stift 8 verwendet.



Wechsel zwischen Programmführer und Zeitplanmodus.



Wählen Sie Aufnahme oder Erinnerung. Einstellen der Funktion.



Wählen Sie Datum, Start-/Enduhrzeit oder Programm.



Speichern Sie die Aufnahme- und Erinnerungseinstellungen.

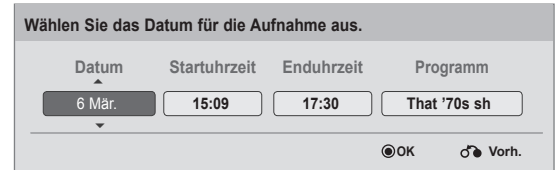

Tastenfunktionen im Modus Aufnahmeliste

Wenn Sie eine Aufnahmeliste erstellt haben, wird das aufzunehmende Programm zur Startuhrzeit einblendet, selbst wenn Sie zurzeit ein anderes Programm eingeschaltet haben.

Bei geöffnetem Popup-Fenster funktionieren nur die Tasten Auf/Ab/OK/ZURÜCK.



Fügen Sie eine neue manuelle Aufnahme hinzu.



Fügen Sie einen timergesteuerten Programmwechsel hinzu.



oder  Wechseln Sie zum Programmführer.



oder  Schalten Sie den EPG aus.



Wählen Sie die gewünschte Option (Ändern/Löschen/Alle löschen).



Wählen Sie **Aufnahmeliste**.



Seite Auf/Ab.



BILDSTEUERUNG



EINSTELLEN DES BILDFORMATS

Sie können das Fernsehbild in unterschiedlichen Formaten anzeigen lassen: **16:9**, **Just Scan**, **Auto**, **Volle Breite**, **4:3**, **14:9**, **Zoom** und **Kino-Zoom**.

Wird ein Standbild lange Zeit auf dem Bildschirm angezeigt, kann dieses Standbild einbrennen und ständig sichtbar bleiben.

Sie können das Bildformat über die Taste $\wedge \vee$ einstellen.

Diese Funktion arbeitet mit dem folgenden Signal.

-   Wählen Sie **Format**.
-  Wählen Sie das gewünschte Bildformat.

- Das **Format** kann auch im Menü **BILD** eingestellt werden.
- Als Zoom-Einstellungen können Sie im Menü Format **14:9**, **Zoom** und **Kino-Zoom** wählen. Nach der Einstellung des Zooms wird wieder das Q.Menu eingeblendet.

• 16:9

Mit folgender Auswahl haben Sie die Möglichkeit, das Bild horizontal in linearer Proportion anzupassen, damit es den gesamten Bildschirm ausfüllt (nützlich beim Betrachten von DVDs im Format 4:3).



• Original

Wenn Ihr Fernsehgerät ein Widescreen-Signal empfängt, wird das Bild automatisch an das gesendete Format angepasst.

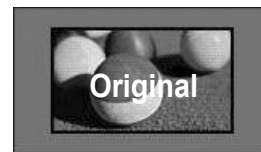

• Just Scan

Bei Auswahl dieser Option wird das Bild auf die optimale Größe ohne Verluste eingestellt. Hinweis: Wenn das Originalbild verrauscht ist, können Sie das Rauschen an der Kante sehen.

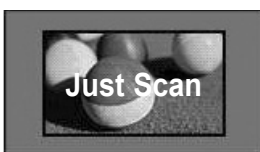

• Volle Breite

Wenn Ihr Fernseher ein Widescreen-Signal empfängt, können Sie das Bild horizontal oder vertikal in linearen Proportionen so anpassen, dass es den gesamten Bildschirm ausfüllt.

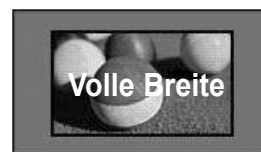

BILDSTEUERUNG

• 4:3

Bei Auswahl dieser Option wird das Bild mit dem Original-Seitenverhältnis 4:3 dargestellt. Auf der linken und rechten Bildschirmseite werden schwarze Balken angezeigt.



• 14:9

Mit dieser Option können Sie Filme oder Fernsehprogramme, die im 14:9-Format vorliegen, ansehen. Das 14:9-Format wird ähnlich wie das 4:3-Format dargestellt, nur dass es nach links und rechts vergrößert wird.



• Zoom

Mit folgender Auswahl haben Sie die Möglichkeit, ein Bild ohne Veränderungen anzusehen, wobei das Bild den gesamten Bildschirm füllt. Jedoch wird das Bild oben und unten abgeschnitten.

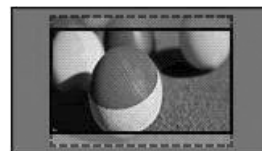

• Kino-Zoom

Wählen Sie die Option „Kino-Zoom“, wenn Sie das Bild unter Einbehaltung der Proportionen vergrößern möchten. Hinweis: Beim Vergrößern bzw. Verkleinern des Bildes kann dieses möglicherweise verzerrt werden.

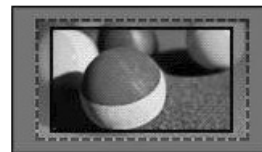

◀ oder ▶ Vergrößerungsfaktor im Kino-Zoom
Der Einstellungsbereich liegt zwischen 1 und 16. Taste ▼ oder ▲: Anzeige verschieben.

! HINWEIS

- ▶ Bei Anschluss über Komponenten-Kabel können Sie als Bildformat nur **4:3**, **16:9** (Breit), **14:9**, **Zoom/Kino-Zoom** wählen.
- ▶ Bei Anschluss über HDMI-Kabel können Sie als Bildformat nur **4:3**, **Original**, **16:9** (Breit), **14:9**, **Zoom/Kino-Zoom** wählen.
- ▶ Bei Anschluss über RGB-PC können Sie als Bildformat nur **4:3**, **16:9** (Breit) wählen.
- ▶ Im DTV/HDMI/Komponente-Modus (über 720p) ist die Funktion Just Scan verfügbar.
- ▶ Im Analog-/AV-Modus ist das Format „Volle Breite“ verfügbar.

BILDASSISTENT

Mit dieser Funktion können Sie die Bildqualität des Originalbildes anpassen.

Setzen Sie diese Funktion dazu ein, um die Anzeigeequalität zu kalibrieren, indem Sie die Schwarz- und Weißwerte usw. anpassen. Der allgemeine Benutzer kann die Anzeigeequalität ganz einfach kalibrieren, indem er jeden Schritt befolgt.

Wenn Sie das Bild auf Tief, Empfohlen oder Hoch anpassen, sehen Sie an einem Beispiel das Ergebnis der Änderung.

Bei Anschluss über ein RGB- oder HDMI-Kabel werden die Änderungen für die Werte „Farbe“, „Farbton“ und „H.V. Schärfe“ nicht übernommen.

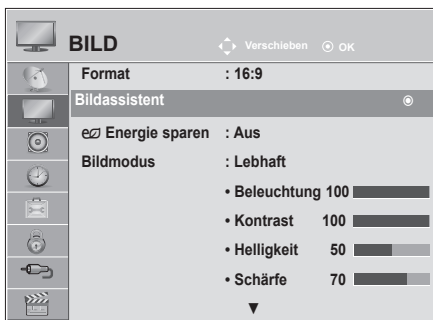

1   Wählen Sie **BILD**.

2    Wählen Sie **Bildassistent**.

3   Ändern Sie **Schwarzwert, Weißwert, Farbe, Farbton, Horizontale Schärfe, Vertikale Schärfe, Farbtemperatur, Dynamischer Kontrast, Farbverstärkung, Beleuchtung**.

4    Wählen Sie die Eingangsquelle zum Übernehmen der Einstellungen.

5 

- Wenn Sie die Einstellung vor der letzten Stufe stoppen, werden die Änderungen nicht verwendet.
- Die Änderungen werden gespeichert unter **Expert 1**.

- Wenn Sie das OSD-Menü schließen möchten, drücken Sie die Taste **MENU** oder **EXIT**.
- Drücken Sie die Taste **BACK (ZURÜCK)**, um zum vorherigen Menübildschirm zurückzukehren.

BILDSTEUERUNG

ENERGIE SPAREN

Zur Reduzierung der Leistungsaufnahme des Fernsehers.







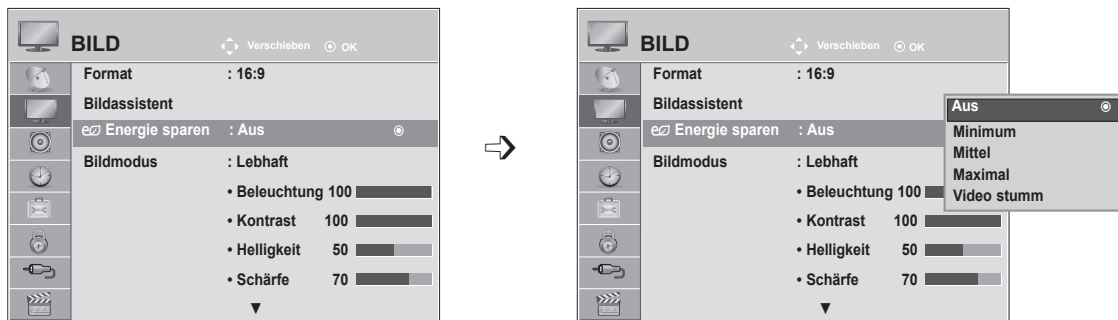

Die Standard-Werkseinstellung ist für einen angenehmen Wert für den privaten Gebrauch eingerichtet.

Sie können die Helligkeit des Bildschirms über die Funktionen **Energie sparen** oder **Bildmodus** steuern.

Beim Einstellen von „Energie sparen“ im MHEG-Modus wird die Einstellung für „Energie sparen“ erst übernommen, wenn MHEG beendet wird.

Durch Auswahl von „**Video stumm**“ bei Radioempfang können Sie den Stromverbrauch senken.



-   Wählen Sie **BILD**.
-   Wählen Sie  **Energie sparen**.
-   Wählen Sie **Aus**, **Minimum**, **Mittel**, **Maximum** oder **Video stumm**.
- 

- Wenn Sie das OSD-Menü schließen möchten, drücken Sie die Taste **MENU** oder **EXIT**.
- Drücken Sie die Taste **BACK (ZURÜCK)**, um zum vorherigen Menübildschirm zurückzukehren.





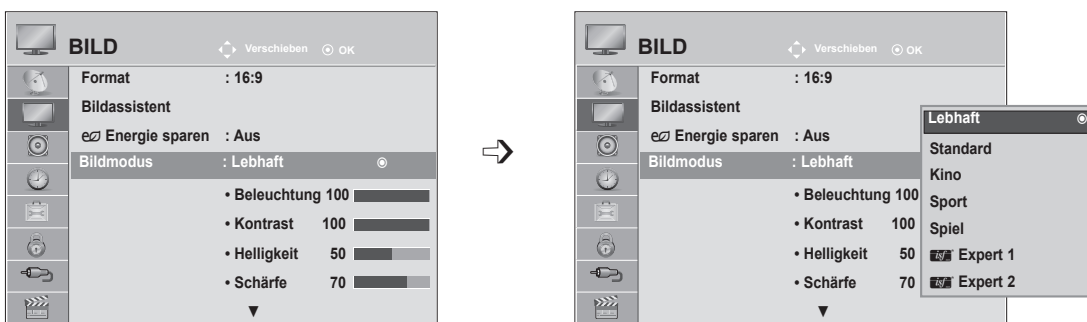

- Wanneer u Scherm uit kiest, wordt het scherm binnen drie seconden uitgeschakeld en wordt de functie Scherm uit gestart. En de TV wordt automatisch uitgeschakeld.
- Sie können diese Funktion über die Taste **Energie sparen** auf der Fernbedienung anpassen.
- Wenn Sie den Bildschirm wieder einschalten möchten, betätigen Sie eine beliebige Taste.

VOREINGESTELLTE BILDMODI

Bildmodus - Voreinstellung

Lebhaft	Erhöht Kontrast, Helligkeit, Farbe und Schärfe für ein lebhaftes Bild.
Standard	Der voreingestellte Bildmodus.
Kino	Optimiert die Wiedergabe von Filmen.
Sport	Optimiert die Wiedergabe von Sportereignissen.
Spiel	Optimiert die Wiedergabe für Videospiele.



-   Wählen Sie **BILD**.
-   Wählen Sie **Bildmodus**.
-   Wählen Sie **Lebhaft, Standard, Kino, Sport** oder **Spiel**
- 

- Wenn Sie das OSD-Menü schließen möchten, drücken Sie die Taste **MENU** oder **EXIT**.
- Drücken Sie die Taste **BACK (ZURÜCK)**, um zum vorherigen Menübildschirm zurückzukehren.

- **Bildmodus** stellt den Fernseher für die bestmögliche Bilddarstellung ein. Wählen Sie anhand des aktuellen Programms den entsprechenden voreingestellten **Bildmodus**.
- Die Einstellung von Bildmodus ist auch im **Q. MENU** möglich.

MANUELLE BILDEINSTELLUNG

Bildmodus - Benutzeroption

Beleuchtung

Passen Sie zur Einstellung der Bildschirmhelligkeit die Helligkeit des LCD-Felds an. Das Anpassen der Beleuchtung wird beim Einstellen der Helligkeit des Gerätes empfohlen.

Kontrast

Zur Anpassung des Signalpegels zwischen den Werten für Schwarz und Weiß im Bild. Sie sollten den Kontrast verändern, wenn die hellen Bildanteile überwiegen.

Helligkeit

Zur Einstellung des Signalgrundpegels des Bildes.

Schärfe

Zur Einstellung der Kantenschärfe an den Übergängen zwischen hellen und dunkeln Bereichen des Bildes. Je niedriger der eingestellte Wert, desto weicher erscheint das Bild.

Farbe

Zur Anpassung der Intensität aller Farben.









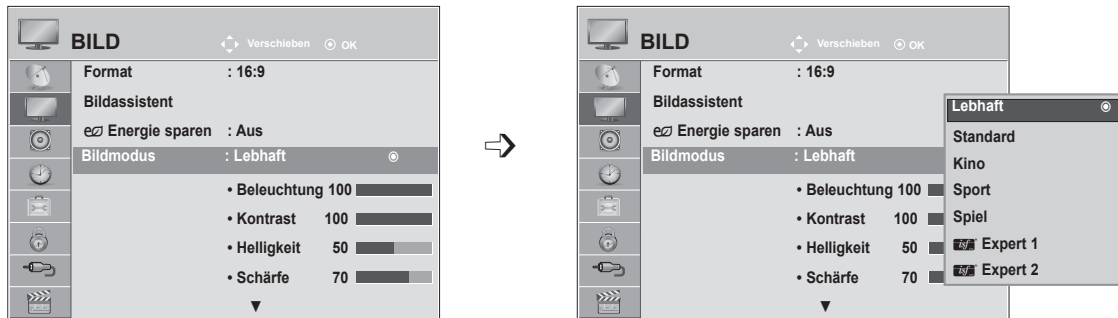

Farbton

Zur Anpassung der Balance zwischen den Farben Rot und Grün.

Farbtemperatur

Bei Auswahl von „Warm“ werden warme Farbtöne wie Rot verstärkt, bei Auswahl von „Kalt“ werden kühle Farbtöne wie Blau verstärkt.



- 1   Wählen Sie **BILD**.
- 2   Wählen Sie **Bildmodus**.
- 3   Wählen Sie **Lebhaft, Standard, Kino, Sport** oder **Spiel**
- 4   Wählen Sie **Beleuchtung, Kontrast, Helligkeit, Schärfe, Farbe, Farbton** oder **Farbtemperatur**.
- 5   Nehmen Sie die jeweiligen Einstellungen vor.

- Wenn Sie das OSD-Menü schließen möchten, drücken Sie die Taste **MENU** oder **EXIT**.
- Drücken Sie die Taste **BACK (ZURÜCK)**, um zum vorherigen Menübildschirm zurückzukehren.

! HINWEIS

- ▶ Im RGB-PC-/HDMI-PC-Modus können Farbe und Farbton nicht verändert werden.
- ▶ Wenn „Expert 1/2“ ausgewählt ist, können Sie **Beleuchtung, Kontrast, Helligkeit, H. Schärfe, V. Schärfe, Farbe** oder **Farbton** wählen.





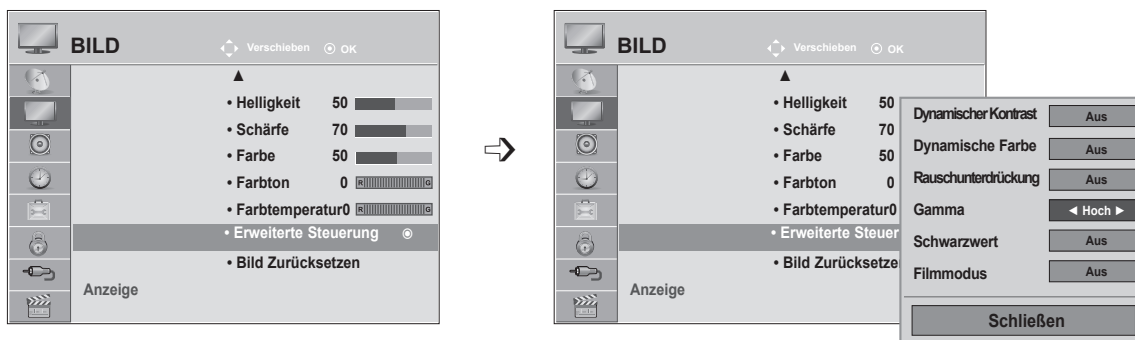

TECHNOLOGIE ZUR BILDOPTIMIERUNG

Sie können die Anzeige für jeden Bildmodus passend zur Anzeige des jeweiligen Videos kalibrieren.

Sie können für jede Signalquelle den Videowert unterschiedlich einstellen.

Wenn Sie nach Änderung der Einstellungen die Grundeinstellung wiederherstellen möchten, führen Sie die Funktion „Bild zurücksetzen“ für jeden **Bildmodus** aus.



- 1   Wählen Sie **BILD**.
- 2   Wählen Sie **Erweiterte Steuerung**.
- 3   Wählen Sie **Dynamischer Kontrast, Dynamische Farbe, Rauschunterdrückung, Gamma, Schwarzwert** oder **Filmmodus**. (Siehe S. 77 bis 78)
- 4  Wählen Sie eine gewünschte Quelle aus.

- Wenn Sie das OSD-Menü schließen möchten, drücken Sie die Taste **MENU** oder **EXIT**.
- Drücken Sie die Taste **BACK (ZURÜCK)**, um zum vorherigen Menübildschirm zurückzukehren.









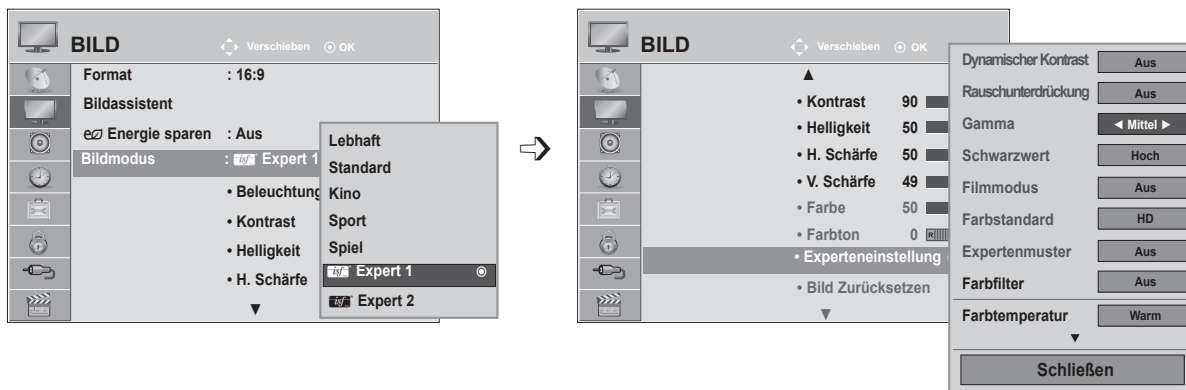



BILDSTEUERUNG

EXPERTENEINSTELLUNG

Durch Aufteilung in die Kategorien **Expert 1** und **Expert 2** können Sie die passende Kategorie für die Wiedergabe wählen und so eine optimale Bildqualität erzielen.

Damit steht auch dem professionellen Benutzer eine Möglichkeit zur Verfügung, die Leistung des Fernsehers für spezifische Videos anpassen zu können.



-   Wählen Sie **BILD**.
-   Wählen Sie **Bildmodus**.
-   Wählen Sie  **Expert 1** oder  **Expert 2**.
-   Wählen Sie die Option **Experteneinstellung**.
-   Wählen Sie eine gewünschte Quelle aus.
-  Nehmen Sie die jeweiligen Einstellungen vor.

- Wenn Sie das OSD-Menü schließen möchten, drücken Sie die Taste **MENU** oder **EXIT**.
- Drücken Sie die Taste **BACK (ZURÜCK)**, um zum vorherigen Menübildschirm zurückzukehren.





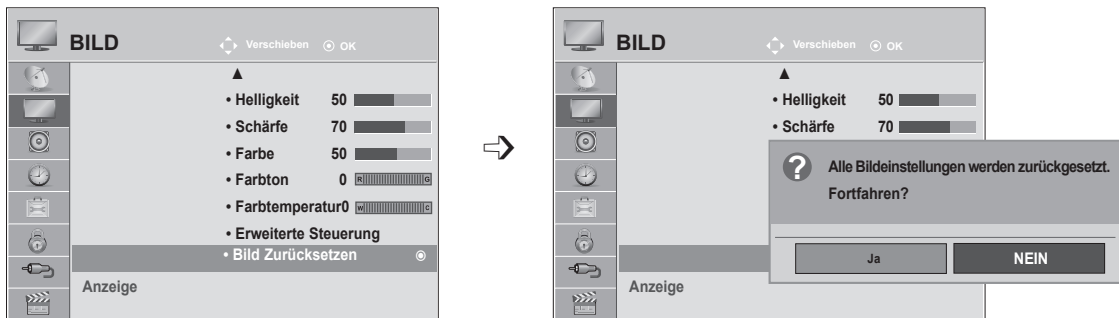

<p>Dynamischer Kontrast (Aus/Tief/Hoch)</p>	<ul style="list-style-type: none"> ■ Passt den Kontrast optimal an die Helligkeit des Bildschirms an. Das Bild wird durch Aufhellen heller Bildanteile und Abdunkeln dunkler Bildanteile verbessert.
<p>Dynamische Farbe (Aus/Tief/Hoch)</p>	<ul style="list-style-type: none"> ■ Zur Anpassung der angezeigten Farben, um diese lebhafter, reichhaltiger und klarer erscheinen zu lassen. Mit dieser Funktion wird Farbton, Sättigung und Leuchtdichte verbessert, sodass Rot, Blau, Grün und Weiß lebhafter wirken.
<p>Rauschunterdrückung (Aus/Tief/Mittel/Hoch)</p>	<ul style="list-style-type: none"> ■ Verringert das Bildrauschen ohne die Videoqualität zu beeinträchtigen.
<p>Gamma (Tief/Mittel/Hoch)</p>	<ul style="list-style-type: none"> ■ Zur Einstellung der Helligkeit im dunklen Bereich und des mittleren Grauwertebereichs des Bildes. <ul style="list-style-type: none"> • Tief: Hellt dunkle und mitteldunkle Bereiche auf. • Mittel: Behält die Standard-Bildwerte bei. • Hoch: Dunkelt dunkle und mitteldunkle Bereiche ab.
<p>Schwarzwert (Tief/Hoch/Automatisch)</p>	<ul style="list-style-type: none"> • Tief: Das Bild wird dunkler. • Hoch: Das Bild wird heller. • Auto: Erkennt den Schwarzwert des Bildschirms und stellt den Wert automatisch auf „Hoch“ oder „Tief“. ■ Stellt den Schwarzwert des Bildschirms auf den richtigen Wert ein. ■ Mit dieser Funktion kann 'Tief' oder 'Hoch' in folgenden Modi gewählt werden: AV(NTSC-M), HDMI oder Komponente. Andernfalls ist 'Schwarzwert' auf 'Automatisch' eingestellt.
<p>Filmmodus (Ein/Aus)</p>	<ul style="list-style-type: none"> ■ Verringert ruckelnde Bilder bei der Wiedergabe von Kinofilmen. ■ Schalten Sie diese Funktion ein, wenn Sie Filme wiedergeben.
<p>Farbstandard (SD/HD)</p>	<ul style="list-style-type: none"> ■ Wandelt die Farben eines Videos in HD-Farben um. Mit dieser Funktion kann das SD-Video (BT-601) und HD-Video (BT-709) Farbformat eingestellt werden.

<p>Expertenmuster (Aus/Expert 1/Expert 2)</p>	<ul style="list-style-type: none"> ■ Dieses Muster wird zur Experteneinstellung benötigt. ■ Diese Funktion wird im "Anzeigemodus - Expert" beim DTV-Empfang aktiviert.
<p>Farbfilter (Aus/Rot/Grün/Blau)</p>	<ul style="list-style-type: none"> ■ Mit dieser Funktion können die jeweiligen Farben aus dem Videosignal gefiltert werden. <p>Sie können den RGB-Filter zur genauen Einstellung der Farbsättigung und des Farbtons verwenden.</p>
<p>Farbtemperatur (Mittel/Warm/Kalt)</p>	<ul style="list-style-type: none"> ■ Diese Funktion dient zur Anpassung der gesamten Farbe der Anzeige nach Ihrem Geschmack. <p>a. • Methode: 2-Punkt</p> <ul style="list-style-type: none"> • Muster: Innen, Außen • Rot/Grün/Blau Kontrast, Rot/Grün/Blau Helligkeit: <p>Der Einstellungsbereich liegt zwischen -50 und +50.</p> <p>b. • Methode: 10-Punkt IRE</p> <ul style="list-style-type: none"> • Muster: Innen / Außen • IRE (Institute of Radio Engineers) ist die Einheit zur Anzeige des Pegels eines Videosignals und kann auf 10, 20 und 30 bis 100 eingestellt werden. Die Farben Rot, Grün und Blau können einzeln eingestellt werden. • Rot/Grün/Blau: Der Einstellungsbereich geht von -50 bis +50.
<p>Farbmanagement</p>	<ul style="list-style-type: none"> ■ Diese Funktion wird von Fernseh Technikern genutzt, um anhand von Testmustern Feineinstellungen vorzunehmen. Sie dient der selektiven Anpassung der 6 Farbbereiche Rot, Grün, Blau, Zyan, Magenta und Gelb. <p>Farbunterschiede sind möglicherweise nicht zu sehen, selbst wenn Sie Anpassungen für allgemeines Video durchführen.</p> <ul style="list-style-type: none"> ■ Zur Anpassung von Rot/Grün/Blau/Gelb/Türkis/Magenta. <ul style="list-style-type: none"> • Rot/Grün/Blau/Gelb/Zyan/Magenta Farbe: Der Bereich für die Einstellung liegt zwischen -30 und +30. • Rot/Grün/Blau/Gelb/Zyan/Magenta Farbton: Der Bereich für die Einstellung liegt zwischen -30 und +30. ■ Diese Funktion ist im Modus RGB-PC und HDMI (PC) deaktiviert.

BILD ZURÜCKSETZEN

Zurücksetzen der Bildmodi in den Auslieferungszustand.



- 1   Wählen Sie **BILD**.
- 2   Wählen Sie **Bild Zurücksetzen**.
- 3   Wählen Sie **Ja** oder **Nein**.
- 4 

- Wenn Sie das OSD-Menü schließen möchten, drücken Sie die Taste **MENU** oder **EXIT**.
- Drücken Sie die Taste **BACK (ZURÜCK)**, um zum vorherigen Menübildschirm zurückzukehren.

BILDSTEUERUNG

EINRICHTEN DES BILDSCHIRM FÜR DEN PC-MODUS

Auflösung einstellen

Um ein normales Bild anzuzeigen, passen Sie die Auflösung des RGB-Modus und des PC-Modus aneinander an.

Diese Funktion ist im Modus RGB[PC] verfügbar.

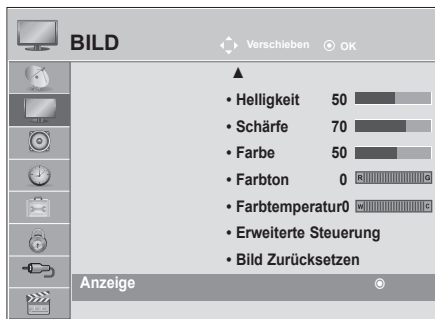

<Vertikale Auflösung: 768>











M2080D / M2080DF / M2080D / M2080DN
<Vertikale Auflösung: 900>



M2280D / M2380D / M2780D
M2280DF / M2380DF / 2780DF
M2280DB / M2380DB
M2280DN / M2380DN / M2780DN
<Vertikale Auflösung: 900>



- 1   Wählen Sie **BILD**.
- 2   Wählen Sie **Anzeige**.
- 3   Wählen Sie **Auflösung**.
- 4   Wählen Sie die gewünschte Auflösung.
- 5 

- Wenn Sie das OSD-Menü schließen möchten, drücken Sie die Taste **MENU** oder **EXIT**.
- Drücken Sie die Taste **BACK (ZURÜCK)**, um zum vorherigen Menübildschirm zurückzukehren.

Automatisch Konfig.(RGB-PC)

Passt die Bildposition automatisch an und minimiert eventuelle Bildverzerrungen. Wenn das Bild nach der Einstellung weiterhin nicht korrekt dargestellt wird, müssen Sie weitere Anpassungen am Fernsehgerät vornehmen.

Auto-Konfigurieren

Diese Funktion dient zur automatischen Einstellung der Bildlage, Uhr und Taktrate. Während der automatischen Konfiguration flimmert das angezeigte Bild einige Sekunden lang.

1. Verwenden des OSD

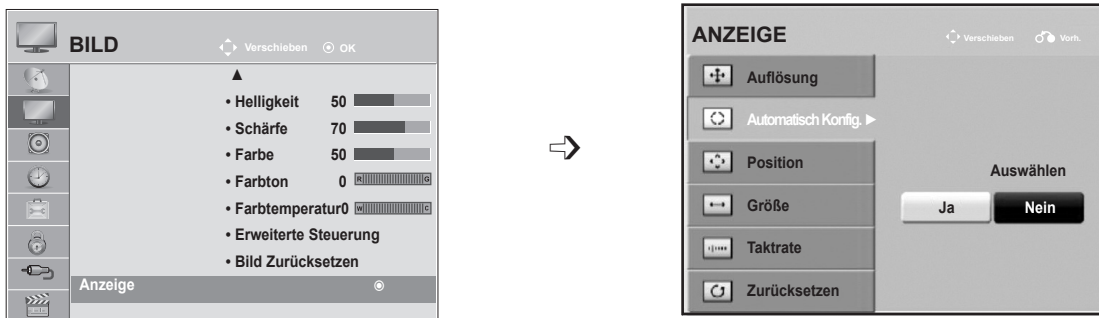

- 1   Wählen Sie **BILD**.
- 2   Wählen Sie **Anzeige**.
- 3   Wählen Sie **Auto Konfig.**
- 4   Wählen Sie **Ja**.
- 5  Führen Sie **Auto Konfig.** aus.

- Wenn die Bildposition auch jetzt nicht korrekt ist, starten Sie die automatische Anpassung erneut.
- Sollte das Bild nach der automatischen Einstellung im RGB (PC)-Modus weiter angepasst werden müssen, können Position, Größe und Taktrate manuell eingestellt werden.

- Wenn Sie das OSD-Menü schließen möchten, drücken Sie die Taste **MENU** oder **EXIT**.
- Drücken Sie die Taste **BACK (ZURÜCK)**, um zum vorherigen Menübildschirm zurückzukehren.

BILDSTEUERUNG

2. Verwenden von Auto Konfig. (Fernbedienung)

Diese Funktion ist nur für RGB-Signale verfügbar.

M2080D / M2080DF / M2080DB / M2080DN

1



Drücken Sie **Auto Konfig.**

Automatischer Abgleich erfolgt

<1600 x 900 Auflösung>

Automatischer Abgleich erfolgt
Stellen Sie die
Auflösung auf 1600 x 900 ein

<Andere Auflösung>

M2280D / M2380D / M2780D / M2280DF / 2380DF / M2780DF M2280DB / M2380DB / M2280DN / M2380DN / M2780DN

2



Drücken Sie **Auto Konfig.**

Automatischer Abgleich erfolgt

<1920 x 1080 Auflösung>

Automatischer Abgleich erfolgt
Stellen Sie die
Auflösung auf 1920 x 1080









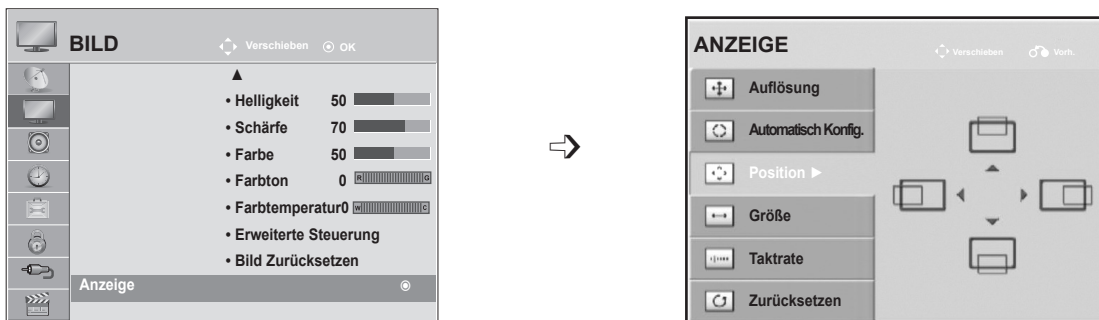

<Andere Auflösung>

Position, Größe und Taktrate des Bildes anpassen

Wenn nach der Auto-Konfiguration kein klares Bild angezeigt wird und insbesondere Buchstaben noch "zittern", können Sie die Bildtaktrate manuell einstellen.

Diese Funktion ist im folgenden Modus verfügbar: RGB[PC].



- 1   Wählen Sie **BILD**.
- 2   Wählen Sie **Anzeige**.
- 3   Wählen Sie **Position, Größe** oder **Taktrate**.
- 4    Nehmen Sie die jeweiligen Einstellungen vor.
- 5 

- Wenn Sie das OSD-Menü schließen möchten, drücken Sie die Taste **MENU** oder **EXIT**.
- Drücken Sie die Taste **BACK (ZURÜCK)**, um zum vorherigen Menübildschirm zurückzukehren.







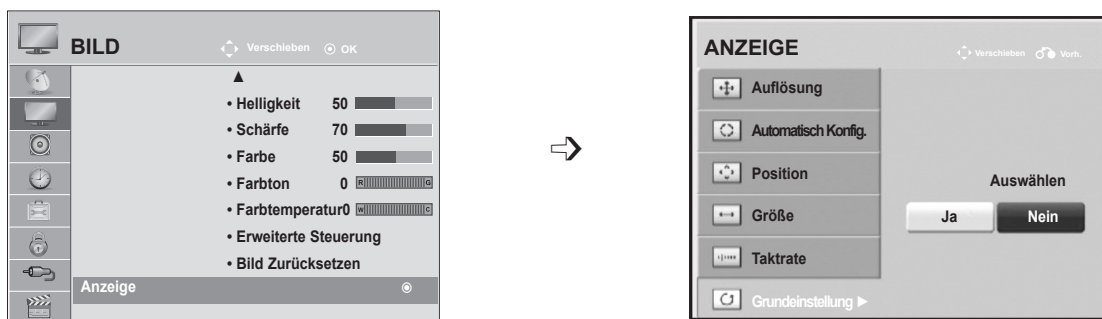

BILDSTEUERUNG

Bildschirm zurücksetzen

Zurücksetzen von **Position**, **Größe** und **Taktrate** auf die Werkseinstellungen.

Diese Funktion ist im folgenden Modus verfügbar: RGB[PC].



- 1   Wählen Sie **BILD**.
- 2   Wählen Sie **Anzeige**.
- 3   Wählen Sie **Grundeinstellung**.
- 4   Wählen Sie **Ja**.
- 5  Führen Sie **Grundeinstellung** aus.

- Wenn Sie das OSD-Menü schließen möchten, drücken Sie die Taste **MENU** oder **EXIT**.
- Drücken Sie die Taste **BACK (ZURÜCK)**, um zum vorherigen Menübildschirm zurückzukehren.

TONSTEUERUNG





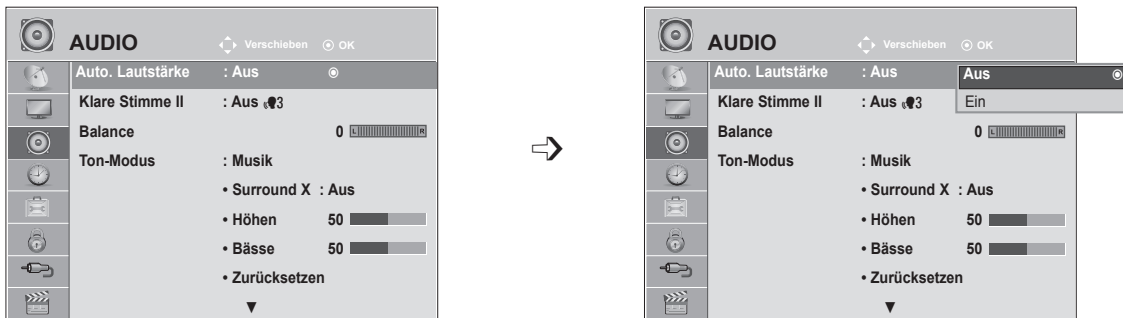

AUTOMATISCHE LAUTSTÄRKEANPASSUNG

Die automatische Lautstärkeeinstellung sorgt dafür, dass die Lautstärke unverändert bleibt, wenn Sie den Sender wechseln.

Weil jeder Sender seine eigenen Signalbedingungen hat, ist bei jedem Kanalwechsel möglicherweise eine Lautstärkeanpassung erforderlich. Mit dieser Funktion genießen Sie eine gleich bleibende Lautstärke für alle Sender.

Wenn die Tonqualität oder die Lautstärke nicht dem von Ihnen gewünschten Standard entspricht, wird der Einsatz eines separaten Home Theaters oder Verstärkers empfohlen, um den unterschiedlichen Benutzerumgebungen gerecht zu werden.



- 1   Wählen Sie **AUDIO**.
- 2   Wählen Sie **Auto. Lautstärke**.
- 3   Wählen Sie **Ein** oder **Aus**.
- 4 

- Wenn Sie das OSD-Menü schließen möchten, drücken Sie die Taste **MENU** oder **EXIT**.
- Drücken Sie die Taste **BACK (ZURÜCK)**, um zum vorherigen Menübildschirm zurückzukehren.

TONSTEUERUNG

KLARE STIMME II.



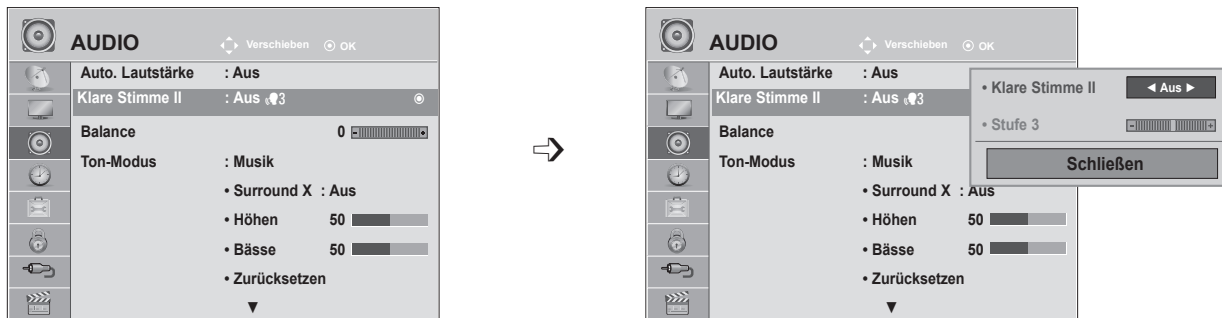

Durch Filterung des menschlichen Klangbereichs aus den übrigen Klangbereichen sind menschliche Stimmen deutlicher zu hören.



- 1   Wählen Sie **AUDIO**.
- 2   Wählen Sie **Klare Stimme II**.
- 3   Wählen Sie **Ein** oder **Aus**.

- Wenn Sie „**Ein**“ für die Option **Klare Stimme II** aktivieren, funktioniert **Surround X** nicht.
- Wählen Sie eine Stufe zwischen ‘-6’ und ‘+6’.

Anpassen der Stufe für „Klare Stimme“, wenn „Ein“ gewählt wurde





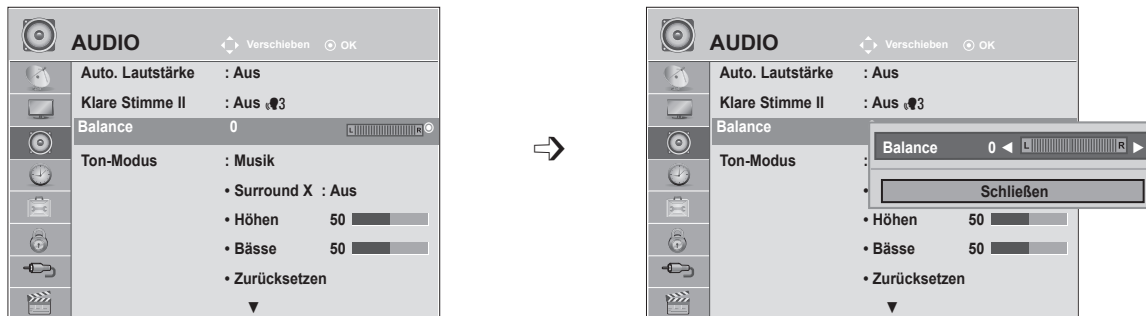

- 4   Wählen Sie **Stufe**.
- 5   Führen Sie die gewünschte Anpassung durch.

- Wenn Sie das OSD-Menü schließen möchten, drücken Sie die Taste **MENU** oder **EXIT**.
- Drücken Sie die Taste **BACK (ZURÜCK)**, um zum vorherigen Menübildschirm zurückzukehren.

BALANCE

Zur Einstellung der Ton-Balance der Lautsprecher auf die bevorzugten Werte.



- 1   Wählen Sie **AUDIO**.
- 2   Wählen Sie **Balance**.
- 3   Führen Sie die gewünschte Anpassung durch.

- Wenn Sie das OSD-Menü schließen möchten, drücken Sie die Taste **MENU** oder **EXIT**.
- Drücken Sie die Taste **BACK (ZURÜCK)**, um zum vorherigen Menübildschirm zurückzukehren.

TONSTEUERUNG

VOREINGESTELLTE TONMODI – TON-MODUS

Einstellen des gewünschten Ton-Modus, **Standard**, **Musik**, **Kino**, **Sport** oder **Spiel** und Einstellen von **Höhen und Bässen**.



Mit **Ton-Modus** können Sie die Tonausgabe am Fernsehgerät dem entsprechenden Programminhalt anpassen.

Standard, **Musik**, **Kino**, **Sport** und **Spiel** sind die im Werk voreingestellten Modi.

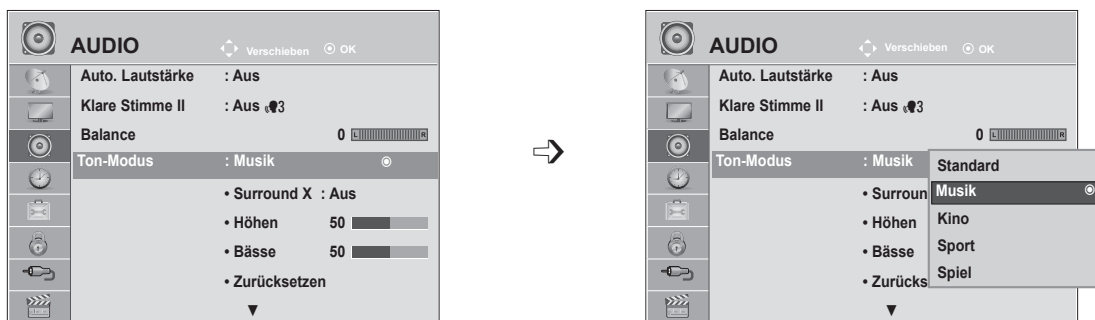
- | | |
|-----------------|--|
| Standard | Standard-Tonwiedergabe. |
| Musik | Optimiert die Tonwiedergabe für Musik. |
| Kino | Optimiert die Tonwiedergabe für Filme. |
| Sport | Optimiert die Tonwiedergabe für Sportereignisse. |
| Spiel | Optimiert die Tonwiedergabe für Videospiele. |



1   Wählen Sie **AUDIO**.

2   Wählen Sie **Ton-Modus**.

3   Wählen Sie **Standard**, **Musik**, **Kino**, **Sport** oder **Spiel**.









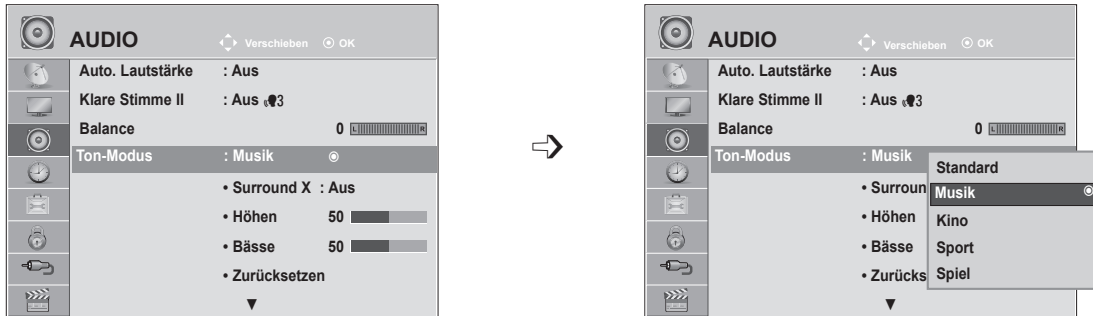

4 

• Die Einstellung von **Ton-Modus** ist auch im **Q.MENU** einstellen.

- Wenn Sie das OSD-Menü schließen möchten, drücken Sie die Taste **MENU** oder **EXIT**.
- Drücken Sie die Taste **BACK (ZURÜCK)**, um zum vorherigen Menübildschirm zurückzukehren.







VOREINGESTELLTE TONMODI – BENUTZER-MODUS



- 1   Wählen Sie **AUDIO**.
- 2   Wählen Sie **Ton-Modus**.
- 3   Wählen Sie **Standard, Musik, Kino, Sport** oder **Spiel**.
- 4   Wählen Sie **Höhen** oder **Bässe**.
- 5   Stellen Sie den gewünschten Tonpegel ein.

Surround X

Wählen Sie diese Option, um einen realistischen Klang zu erhalten.
Mehr Klangfarben und Klarheit dank leistungsfähiger Surround-Ausstattung.

- 1   Wählen Sie **AUDIO**.
- 2   Wählen Sie **Surround X**.
- 3   Wählen Sie **Ein** oder **Aus**.
- 4 

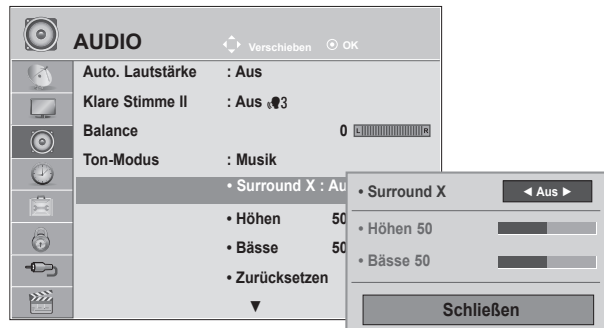





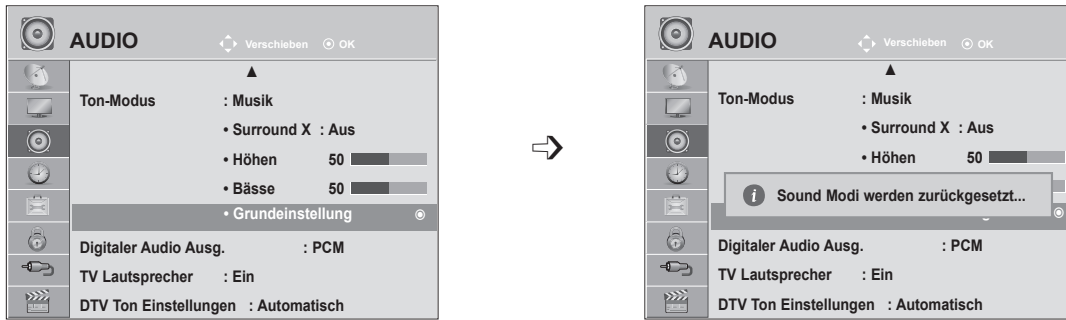

- Wenn Sie das OSD-Menü schließen möchten, drücken Sie die Taste **MENU** oder **EXIT**.
- Drücken Sie die Taste **BACK (ZURÜCK)**, um zum vorherigen Menübildschirm zurückzukehren.

TONSTEUERUNG

AUDIO GRUNDEINSTELLUNG

Die Einstellungen des ausgewählten Ton-Modus werden auf die werkseitigen Voreinstellungen zurückgesetzt.



- 1   Wählen Sie **AUDIO**.
- 2   Wählen Sie **Grundeinstellung**.
- 3  Den angepassten Wert initialisieren.

- Wenn Sie das OSD-Menü schließen möchten, drücken Sie die Taste **MENU** oder **EXIT**.
- Drücken Sie die Taste **BACK (ZURÜCK)**, um zum vorherigen Menübildschirm zurückzukehren.

DIGITALER AUDIO-AUSGANG

Mit dieser Funktion können Sie den bevorzugten digitalen Audio-Ausgang auswählen.

Das Fernsehgerät kann nur dann DOLBY Digital ausgeben, wenn das Programm in diesem Audio-Format ausgestrahlt wird.

Wenn Sie den digitalen Audio-Ausgang auf „Auto“ einstellen, wird bei einem in Dolby Digital ausgestrahlten Programm die Tonwiedergabe automatisch auf SPDIF (Sony Philips Digital InterFace) mit Dolby Digital gestellt.

Ist bei eingeschalteter Option „Auto“ kein Dolby Digital Programm verfügbar, wird der SPDIF-Ausgang auf PCM (Pulse-Code-Modulation) gestellt.

Auch wenn für einen Kanal, der Dolby Digital Audio enthält, sowohl Dolby Digital als auch Audiosprache eingestellt wurde, wird nur Dolby Digital wiedergegeben.

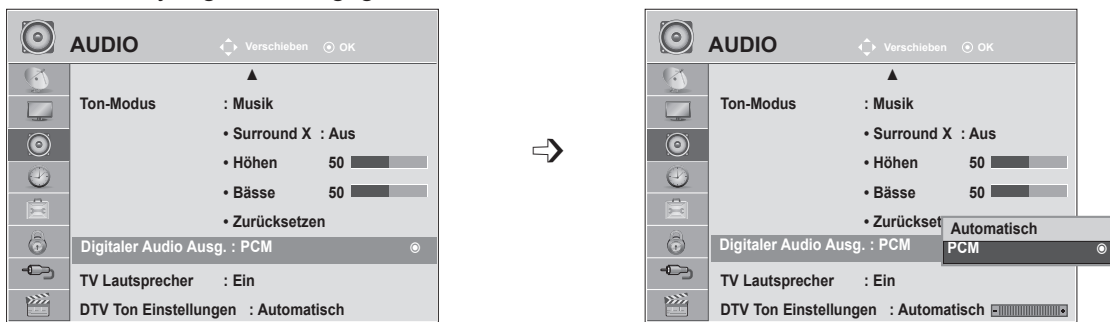

- 1 Wählen Sie **AUDIO**.
- 2 Wählen Sie **Digitaler Audio Ausg.**
- 3 Wählen Sie **Auto** oder **PCM**.
- 4

Hergestellt unter Lizenz von Dolby Laboratories. Dolby und das Doppel-D-Symbol sind Marken von Dolby Laboratories.

- Es besteht die Möglichkeit, dass im HDMI-Modus bei einigen DVD-Playern kein Ton über SPDIF ausgegeben wird. Stellen Sie dann den Ausgang für digitales Audio am DVD-Player auf PCM ein. (In HDMI wird Dolby Digital Plus nicht unterstützt).

Element	Audio-Eingang	Digitaler Audio-Ausgang
Auto (Lautsprecher ein)	MPEG Dolby Digital Dolby Digital Plus HE-AAC	PCM Dolby Digital Dolby Digital PCM
Auto (Lautsprecher aus)	MPEG Dolby Digital Dolby Digital Plus HE-AAC	PCM Dolby Digital Dolby Digital Dolby Digital
PCM	PCM	PCM

- Wenn Sie das OSD-Menü schließen möchten, drücken Sie die Taste **MENU** oder **EXIT**.
- Drücken Sie die Taste **BACK (ZURÜCK)**, um zum vorherigen Menübildschirm zurückzukehren.

TONSTEUERUNG





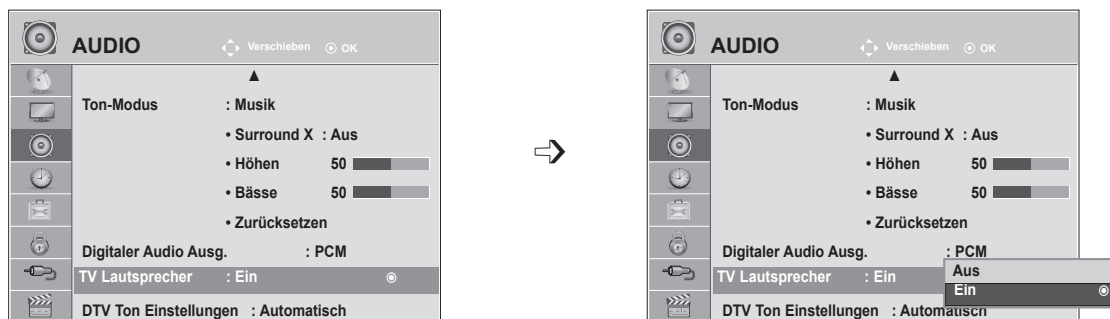

TV LAUTSPRECHER EIN/AUS

Zur Einstellung des Status der internen Lautsprecher des Fernsehers.

Bei Anschluss über **AV1, AV2, KOMPONENTE, RGB** und **HDMI 1** oder über ein **HDMI-** zu **HDMI-** oder **DVI-**Kabel können die TV-Lautsprecher auch dann betrieben werden, wenn kein Videosignal vorhanden ist.

Wenn Sie eine externe HiFi-Anlage verwenden möchten, schalten Sie die internen Lautsprecher des Fernsehers aus.



-   Wählen Sie **AUDIO**.
-   Wählen Sie **TV Lautsprecher**.
-   Wählen Sie **Ein** oder **Aus**.
- 

- Wenn Sie das OSD-Menü schließen möchten, drücken Sie die Taste **MENU** oder EXIT.
- Drücken Sie die Taste **BACK (ZURÜCK)**, um zum vorherigen Menübildschirm zurückzukehren.





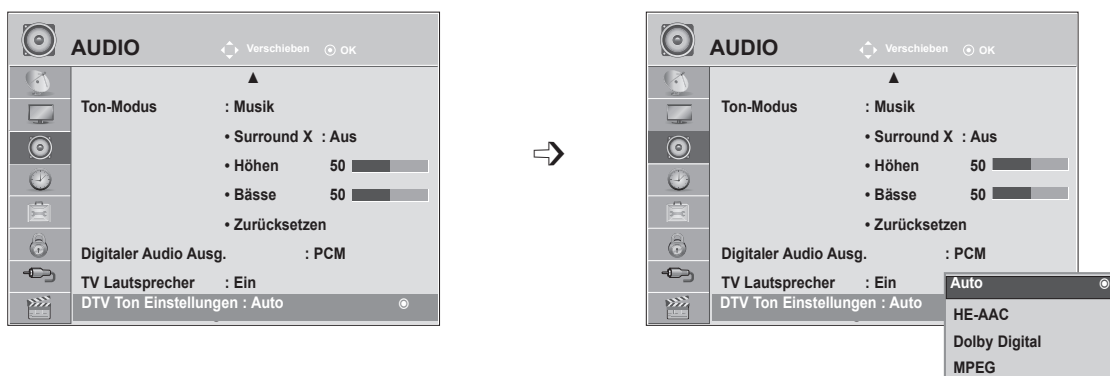

! HINWEIS

- ▶ Wenn Sie die TV-Lautsprecher ausschalten, während die SimpLink Heimkino-Anlage in Betrieb ist, wird die Tonausgabe automatisch auf die Lautsprecher des Heimkinos geschaltet. Wenn Sie die TV-Lautsprecher wieder einschalten, wird der Ton wieder über diese internen Lautsprecher ausgegeben.
- ▶ Wenn TV Lautsprecher auf Aus eingestellt ist, sind einige Menüs unter **AUDIO** deaktiviert.

DTV TON EINSTELLUNGEN (NUR IM DIGITALMODUS)

Enthält ein Eingangssignal verschiedene Audio-Typen, können Sie mit dieser Funktion den gewünschten Audio-Typ wählen.



- 1   Wählen Sie **AUDIO**.
- 2   Wählen Sie **DTV Ton Einstellungen**.
- 3   Wählen Sie **Auto, HE-AAC, Dolby Digital** oder **MPEG**.
- 4 

- Wenn Sie das OSD-Menü schließen möchten, drücken Sie die Taste **MENU** oder **EXIT**.
- Drücken Sie die Taste **BACK (ZURÜCK)**, um zum vorherigen Menübildschirm zurückzukehren.

- **Auto**: Stellt die Ausgabe automatisch in folgender Reihenfolge ein: **HE - AAC** ► **Dolby Digital** ► **MPEG**.
- **HE - AAC, Dolby Digital, MPEG**: Stellen Sie den gewünschten Audiotyp ein.
Wenn Sie **MPEG** wählen, wird MPEG immer ausgegeben.
Wenn **MPEG** nicht unterstützt wird, schaltet das Gerät auf **HE - AAC** oder **Dolby Digital** (in dieser Reihenfolge) um.
- Siehe S. 100 (Auswahl der Audiosprache)

TONSTEUERUNG

I/II

Stereo/Dual-Empfang (nur im Analog-Modus)

Wenn ein Programm ausgewählt wird, erscheint die Toninformation für den Sender zusammen mit der Programmnummer und dem Sendernamen.

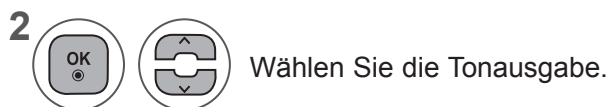

Sendung	OnScreenDisplay (Bildschirmmenü)
Mono	MONO
Stereo	STEREO
Dual	DUAL I , DUAL II , DUAL I + II

■ Tonauswahl Mono

Wenn das Stereosignal nur schwach empfangen wird, können Sie zu Mono wechseln. Bei Mono-Empfang wird der Ton klarer.

■ Sprachauswahl bei zweisprachigen Sendungen

Wenn ein Programm in zwei Sprachen empfangen werden kann, können Sie auf DUAL I, DUAL II oder DUAL I + II schalten.

DUAL I Sendet die primäre Sprache der Übertragung auf die Lautsprecher.

DUAL II Sendet die sekundäre Sprache der Übertragung auf die Lautsprecher.

DUAL I+II Sendet jede Sprache an einen Lautsprecher.

NICAM-Empfang (nur im Analog-Modus)

Wenn der Fernseher mit einem Empfänger für NICAM-Empfang ausgestattet ist, kann qualitativ hochwertiger NICAM (Near Instantaneous Companding Audio Multiplex) Digitalton empfangen werden.

Die Tonausgabe kann entsprechend zum Typ der empfangenen Sendung gewählt werden.

-
- 1 Wenn Sie **NICAM Mono** empfangen, können Sie **NICAM MONO** oder **MONO** auswählen.
.....
 - 2 Wenn Sie **NICAM Stereo** empfangen, können Sie **NICAM STEREO** oder **MONO** auswählen.
Wenn das Stereosignal zu schwach ist, wechseln Sie auf **MONO**.
.....
 - 3 Wenn Sie **NICAM Dual** empfangen, können Sie **NICAM DUAL I**, **NICAM DUAL II**, **NICAM DUAL I+II** oder **MONO** auswählen.
-

Auswahl der Lautsprecher-Tonausgabe

Im Modus AV, Komponente, RGB und HDMI können Sie die Tonausgabe für den linken und rechten Lautsprecher wählen.

Wählen Sie die Tonausgabe.

L+R: Das linke Audiosignal wird an den linken Lautsprecher, das rechte Audiosignal an den rechten Lautsprecher gesendet.

L+L: Das linke Audiosignal wird an den linken und rechten Lautsprecher gesendet.

R+R: Das rechte Audiosignal wird an den linken und rechten Lautsprecher gesendet.

ZEITEINSTELLUNG

EINSTELLEN DER UHRZEIT





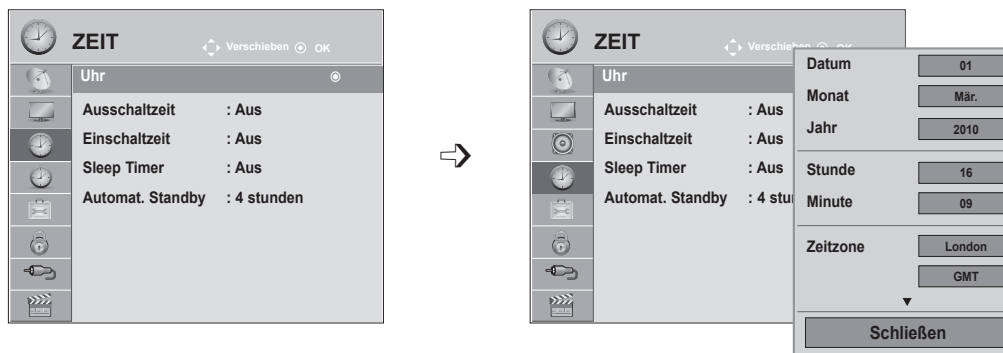

Die Uhrzeit wird bei einem digitalen Sendersignal automatisch eingestellt. (Sie können die Uhr nur manuell einstellen, wenn Sie kein DTV-Signal empfangen.)

Sie müssen die Uhrzeit korrekt einstellen, bevor Sie die Ein-/ Ausschalt-Zeit-Funktion ausführen.

Wenn Sie einen Ort in einer Zeitzone auswählen, wird die TV-Zeit basierend auf der Zeitzone und GMT (Greenwich Mean Time) über ein Rundfunksignal berechnet. Die Zeit wird über ein digitales Signal eingestellt.

Sobald die Uhr im DTV-Modus eingestellt ist, können Sie die Zeit nicht ändern. Sie können jedoch über den Stadtnamen in der Zeitzone die Zeit um 1 Stunde versetzen.



-   Wählen Sie **ZEIT**.
-   Wählen Sie **Uhr**.
-   Wählen Sie eine der Optionen **Jahr, Monat, Datum, Zeit** oder **Zeitzone**.
-  Stellen Sie **Jahr, Monat, Datum, Zeit** oder **Zeitzone** ein.

- Wenn Sie das OSD-Menü schließen möchten, drücken Sie die Taste **MENU** oder **EXIT**.
- Drücken Sie die Taste **BACK (ZURÜCK)**, um zum vorherigen Menübildschirm zurückzukehren.

AUTOMATISCHE TIMER-EINSTELLUNG EIN/AUS

Über die Ausschaltzeit können Sie festlegen, wann das Fernsehgerät automatisch in den Standby geschaltet werden soll.

Zwei Stunden nachdem das Gerät durch die Einschaltzeit-Funktion eingeschaltet wurde, schaltet sich dieses automatisch zurück in den Bereitschaftsmodus, sofern zwischenzeitlich keine Taste betätigt wurde.

Die Ausschaltfunktion hat gegenüber der Einschaltfunktion Vorrang, wenn beide auf die gleiche Uhrzeit eingestellt sind.

Für die Einschaltfunktion muss das Gerät auf Bereitschaft geschaltet sein.

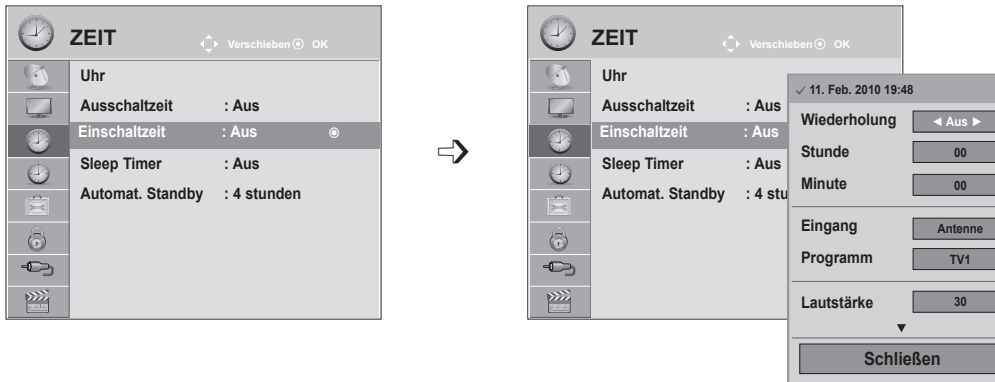

- 1 Wählen Sie **ZEIT**.
- 2 Wählen Sie **Ausschaltzeit** oder **Einschaltzeit**.
- 3 Wählen Sie **Wiederholung**.
- 4 Wählen Sie **Aus, Einmal, Täglich, Mo - Fr, Mo - Sa, Sa - So** oder **So**.
- 5 Stellen Sie die **Stunde** ein.
- 6 Stellen Sie die **Minute** ein.

- Wählen Sie zum Deaktivieren der **Ein- und Ausschaltzeit** die Option **Aus**.
- Nur für die Funktion **Einschaltzeit**.

- 1 Wählen Sie **Eingang**.
- 2 Wählen Sie die **Eingangsquelle**.
- 3 Stellen Sie das **Programm** ein.
- 4 Stellen Sie die **Lautstärke** beim Einschalten ein.



- Wenn Sie das OSD-Menü schließen möchten, drücken Sie die Taste **MENU** oder **EXIT**.
- Drücken Sie die Taste **BACK (ZURÜCK)**, um zum vorherigen Menübildschirm zurückzukehren.

ZEITEINSTELLUNG

TIMER FÜR AUSSCHALTFUNKTION

Sie müssen das Gerät nicht ausschalten, bevor Sie einschlafen.

Die Funktion Auto-Aus schaltet das Gerät automatisch nach einem bestimmten Zeitraum in den Standby-Modus.

1   Wählen Sie **Sleep Timer**.



2  Wählen Sie eine der Optionen **Aus, 10, 20, 30, 60, 90, 120, 180** oder **240 Min.**

- Wenn Sie das Gerät ausschalten, wird die eingestellte Zeit automatisch aufgehoben.
- Sie können auch den **Sleep Timer** im Menü **TIME** einstellen.

EINRICHTEN DES AUTOMATISCHEN STANDBY

Wenn Sie keine Taste drücken, während die Funktion „Automatischer Standby“ aktiv ist, schaltet der Fernseher automatisch in den Bereitschaftmodus um.

1   Wählen sie die **ZEIT**.

2   Wählen Sie die **Automatischer Standby**.

3   Wählen Sie die **Aus, 4 Stunden, 6 Stunden** oder **8 Stunden**.

4  Speichern Sie die Einstellung.



! HINWEIS

- ▶ Diese Funktion funktioniert nicht im Modus Demo im Geschäft oder während einer Software-Aktualisierung.
- ▶ Diese Funktion funktioniert nicht im RGB-PC-/HDMI-PC-Modus.

GERÄTEEINSTELLUNGEN

ONSCREEN-MENÜ-SPRACH-/LÄNDERAUSWAHL

Beim ersten Einschalten wird das Installationsmenü auf dem TV-Bildschirm angezeigt.

1   Wählen Sie die **gewünschte Sprache**.



2   Wählen Sie Ihr **Land**.

• Wenn Sie die Sprach-/Länderauswahl ändern möchten

1   Wählen Sie **OPTION**.

• Falls Frankreich als Land ausgewählt wurde, lautet das Kennwort nicht '0', '0', '0', '0', sondern '1', '2', '3', '4'.

2   Wählen Sie die **Menüsprache** oder das **Land**.

3   Wählen Sie die **gewünschte Sprache** oder das **Land**.

4  Speichern Sie die Einstellung.

- Wenn Sie das OSD-Menü schließen möchten, drücken Sie die Taste **MENU** oder **EXIT**.
- Drücken Sie die Taste **BACK (ZURÜCK)**, um zum vorherigen Menübildschirm zurückzukehren.

! HINWEIS

- ▶ Falls Sie das **Installationsmenü** nicht über die Schaltfläche **ZURÜCK** verlassen oder das OSD-Menü (Bildschirmmenü) automatisch ausgeblendet wird, erscheint der Einstellungsbildschirm bei jedem Einschalten des Gerätes automatisch erneut.
- ▶ Falls Sie nicht das Land auswählen, in dem Sie sich gerade befinden, wird der Videotext u. U. nicht korrekt angezeigt und lässt sich nicht fehlerlos bedienen.
- ▶ Die CI-Funktion (CI-Modul) steht je nach den Sendern im jeweiligen Land u. U. nicht zur Verfügung.
- ▶ Abhängig von den Sendebedingungen des jeweiligen Landes funktionieren die Bedientasten für den DTV-Modus möglicherweise nicht.
- ▶ In Ländern ohne festgelegte Standards für DTV-Sendungen können, je nach DTV-Sendungsumgebung, bestimmte DTV-Funktionen u. U. nicht genutzt werden.
- ▶ Die Ländereinstellung "UK" sollte nur in Großbritannien aktiviert werden.
- ▶ Falls die Ländereinstellung auf "--" eingestellt wurde, können europäische terrestrische/Kabel-Digitalprogramme empfangen werden, jedoch können bestimmte DTV-Funktionen u. U. nicht genutzt werden.

GERÄTEEINSTELLUNGEN

SPRACHAUSWAHL (NUR IM DIGITALEN MODUS)

Mit der Audio-Funktion kann die bevorzugte Sprache ausgewählt werden.

Wenn in einer ausgewählten Sprache keine Audio-Daten ausgestrahlt werden, wird die Standard-Audiosprache wiedergegeben.

Wenn Untertitel in mehreren Sprachen übertragen werden, können Sie mit der Untertitel-Funktion die bevorzugte Untertitel-Sprache festlegen. Wenn in einer ausgewählten Sprache keine Untertitel-Daten ausgestrahlt werden, wird die Standard-Untertitelsprache angezeigt.

Falls die Sprachen, die Sie als primäre Sprache für die Audiowiedergabe und die Untertitel ausgewählt haben, nicht unterstützt werden, können Sie die Sprachen in der zweiten Kategorie auswählen.

1   Wählen Sie **OPTION**.

2   Wählen Sie **Audiosprache** oder **Untertitelsprache**.



3   Wählen Sie die **gewünschte Sprache**.

4  Speichern Sie die Einstellung.

1   Wählen Sie **OPTION**.

2   Wählen Sie **Hilfe für Benutzer mit Behinderungen**.

3   Wählen Sie **Hörgeschädigte** (□).

4   Wählen Sie **Ein** oder **Aus**.

- Drücken Sie die Taste **BACK (ZURÜCK)**, um zum vorherigen Menübildschirm zurückzukehren.

< Sprachauswahl >

- ▶ Falls eine Sendung in zwei oder mehreren Sprachen ausgestrahlt wird, können Sie die gewünschte Sprache wählen.

1   Wählen Sie **Audio**.

2  Wählen Sie eine Audiosprache.

3  Wählen Sie „L+R“, „L+L“ oder „R+R“.







< Sprachauswahl Untertitel >

- ▶ Falls zwei oder mehr Untertitelsprachen verfügbar sind, können Sie die gewünschte Sprache mit der Taste **SUBTITLE** auf der Fernbedienung auswählen.



- ▶ Drücken Sie die Taste $\wedge \vee$ zur Auswahl einer Untertitel-Sprache.

- Audio/Untertitel können auch vereinfacht mit 1 bis 3 Zeichen dargestellt werden, je nach Angebot des Senders.
- Wenn Sie den zusätzlichen Ton (Ton für „Sehbehinderte und Hörgeschädigte“) ist möglicherweise der Hauptton teilweise ebenfalls zu hören.

OSD-Informationen zur Audiosprache

Display	Status
N.A	Nicht verfügbar
	MPEG-Audio
	Dolby Digital-Audio
	Ton für "Sehbehinderte"
	Ton für "Hörgeschädigte"
	Dolby Digital Plus Audio
	AAC Audio

OSD-Informationen zur Untertitelsprache







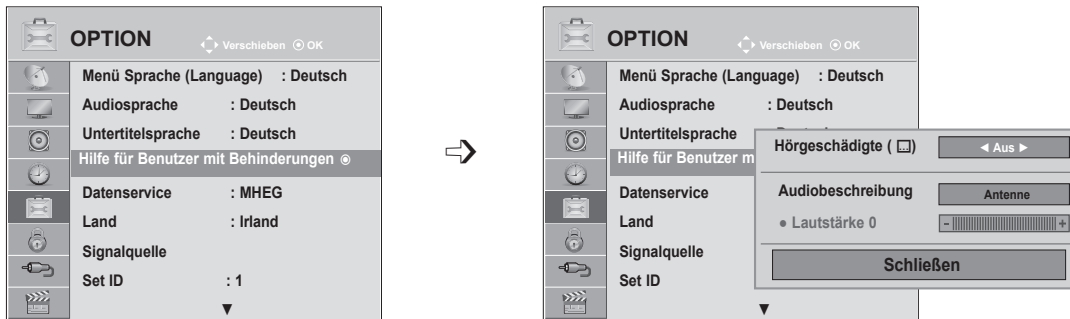

Display	Status
N.A	Nicht verfügbar
	Videotext-Untertitel
	Untertitel für "Hörgeschädigte"

AUDIOBESCHREIBUNG (NUR IM DIGITALEN MODUS)





Diese Funktion ist für Blinde gedacht und liefert zusätzlich zum Basis-Audio eine erklärende Audiobeschreibung der aktuellen Situation in einem Fernsehprogramm.

Wenn für „Audiobeschreibung“ die Option „Ein“ gewählt wurde, werden Basis-Audio und Audiobeschreibung nur für solche Programme ausgegeben, die eine Audiobeschreibung beinhalten.



- 1   Wählen Sie **OPTION**.
- 2   Wählen Sie **Hilfe für Benutzer mit Behinderungen**.
- 3   Wählen Sie **Audiobeschreibung**.
- 4   Wählen Sie **Ein** oder **Aus**.

Anpassen der Lautstärke für „Audiobeschreibung“, wenn „Ein“ gewählt wurde

- 5   Wählen Sie **Lautstärke**.
- 6   Führen Sie die gewünschte Anpassung durch.

- Wenn Sie das OSD-Menü schließen möchten, drücken Sie die Taste **MENU** oder **EXIT**.
- Drücken Sie die Taste **BACK (ZURÜCK)**, um zum vorherigen Menübildschirm zurückzukehren.

GERÄTEEINSTELLUNGEN





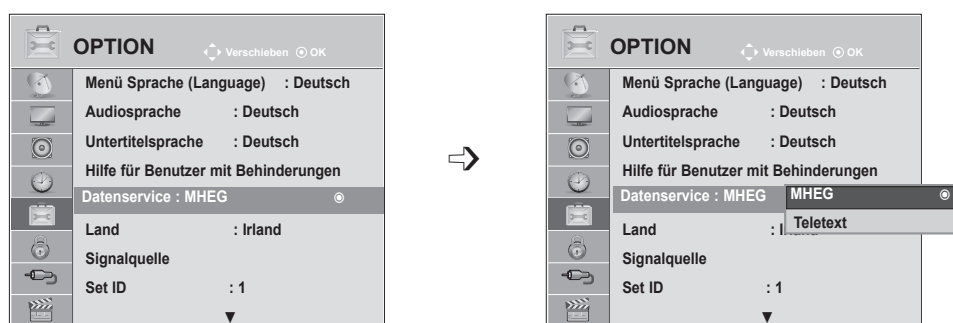

DATENSERVICE

(Dieses Menü steht nur in Irland zur Verfügung.)

Mit dieser Funktion können Sie zwischen **MHEG (digitalem Teletext)** und **Teletext** wählen, sofern beide gleichzeitig vorhanden sind.

Ist nur eine Version verfügbar, wird **MHEG** bzw. **Teletext** aktiviert, unabhängig davon, welche Option Sie ausgewählt haben.



- 1   Wählen Sie **OPTION**.
- 2   Wählen Sie **Datenservice**.
- 3   Wählen Sie **MHEG** oder **Teletext**.
- 4  Speichern Sie die Einstellung.

- Wenn Sie das OSD-Menü schließen möchten, drücken Sie die Taste **MENU** oder **EXIT**.
- Drücken Sie die Taste **BACK (ZURÜCK)**, um zum vorherigen Menübildschirm zurückzukehren.





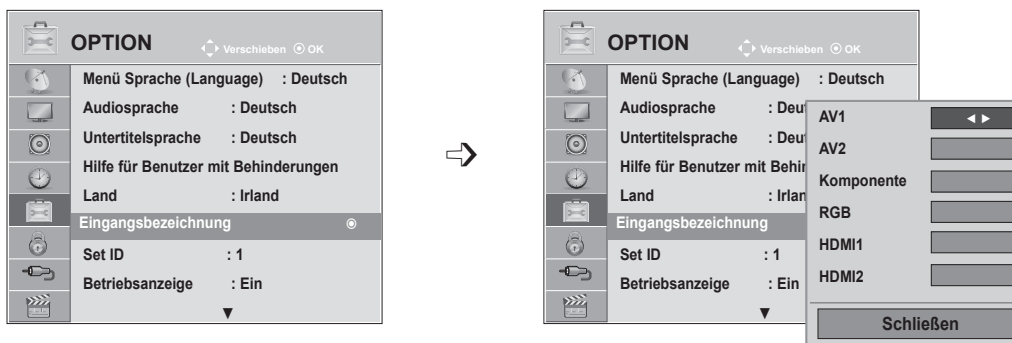

EINGANGSBEZEICHNUNG

Wählen Sie eine Bezeichnung für die einzelnen Signalquellen aus.



Wenn Sie den HDMI-PC-Modus verwenden möchten, müssen Sie die Eingangsbezeichnung auf PC-Modus setzen. (Siehe Abbildung unten)



-   Wählen Sie **OPTION**.
-   Wählen Sie **Eingangsbezeichnung**.
-   Wählen Sie die Quelle.
-  Wählen Sie die Bezeichnung.

- Wenn Sie das OSD-Menü schließen möchten, drücken Sie die Taste **MENU** oder **EXIT**.
- Drücken Sie die Taste **BACK (ZURÜCK)**, um zum vorherigen Menübildschirm zurückzukehren.

GERÄTEEINSTELLUNGEN

BETRIEBSANZEIGE

Schaltet die Betriebsanzeige ein oder aus.





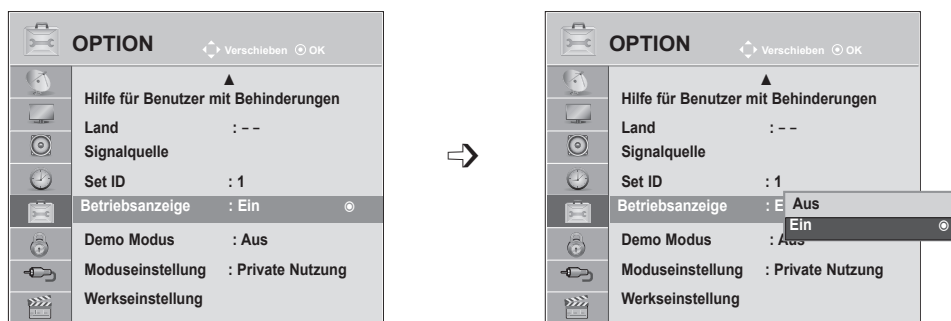

Betriebsanzeige ein

- Normaler Modus: Blaue LED ein.
- Ausgeschaltet: LED aus

Betriebsanzeige aus

- Normaler Modus: Blaue LED aus.
- Ausgeschaltet: LED aus



-   Wählen Sie **OPTION**.
-   Wählen Sie **Betriebsanzeige**.
-   Wählen Sie **Ein** oder **Aus**.
- 

- Wenn Sie das OSD-Menü schließen möchten, drücken Sie die Taste **MENU** oder **EXIT**.
- Drücken Sie die Taste **BACK (ZURÜCK)**, um zum vorherigen Menübildschirm zurückzukehren.

DEMO MODUS

Startet eine Präsentation zur Erklärung der Gerätefunktionen.





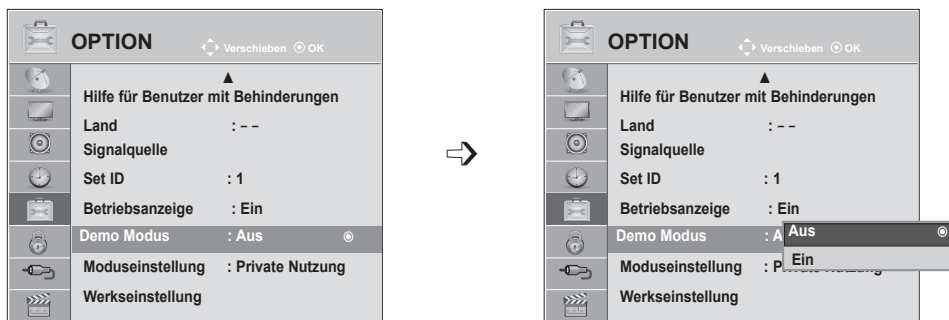

Der **Demo Modus** kann nicht im **Modus Private Nutzung** eingeschaltet werden.

Im Modus „**Demo im Geschäft**“ ist der **Demo Modus** automatisch eingeschaltet.

Wenn Sie den **Demo Modus** im Modus **Demo im Geschäft ausschalten**, wird der Bildschirm zurückgesetzt.

Der Bildschirm kehrt nach 5 Minute Inaktivität automatisch in den **Demo Modus** zurück.



-   Wählen Sie **OPTION**.
-   Wählen Sie **Demo Modus**.
-   Wählen Sie **Ein**, um die Präsentation der Gerätefunktionen zu starten.
-  Kehren Sie zur TV-Wiedergabe zurück.
Drücken Sie eine beliebige Taste, um die Demo zu stoppen (außer STUMM, \triangleleft + , -).





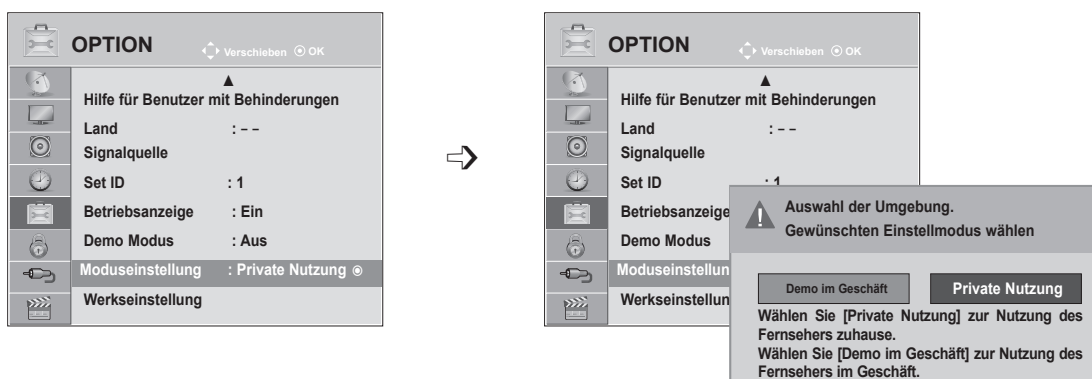

- Wenn Sie das OSD-Menü schließen möchten, drücken Sie die Taste **MENU** oder **EXIT**.
- Drücken Sie die Taste **BACK (ZURÜCK)**, um zum vorherigen Menübildschirm zurückzukehren.

GERÄTEEINSTELLUNGEN

MODUSEINSTELLUNG

Wir empfehlen zur Nutzung im Wohnzimmer den Modus „**Private Nutzung**“ für eine optimale Bildqualität. „**Demo im Geschäft**“ ist die ideale Einstellung für die Ausstellung im Handel.



- 1   Wählen Sie **OPTION**.
- 2   Wählen Sie **Moduseinstellung**.
- 3   Wählen Sie **Demo im Geschäft** oder **Private Nutzung**.
- 4  Speichern Sie die Einstellung.

- Wenn Sie das OSD-Menü schließen möchten, drücken Sie die Taste **MENU** oder **EXIT**.
- Drücken Sie die Taste **BACK (ZURÜCK)**, um zum vorherigen Menübildschirm zurückzukehren.

INITIALISIERUNG (ZURÜCKSETZEN AUF WERKSEINSTELLUNG)

Mit dieser Funktion werden alle Einstellungen initialisiert.





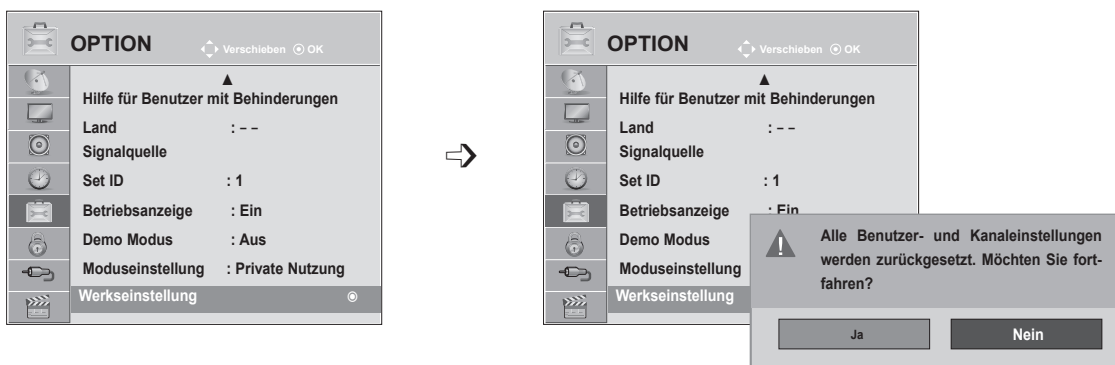

Die Einstellungen für **Tag** und **Nacht** im **Bildmodus** können nicht initialisiert werden.

Ein Initialisieren des Produktes ist immer dann vorteilhaft, wenn Sie in eine andere Stadt oder ein anderes Land umziehen.

Nach Abschluss des Zurücksetzens auf die Werkseinstellungen müssen Sie die Initialisierung der Einstellungen neu aufrufen.

Wenn die **System-Verriegelung** auf „Ein“ gestellt ist, werden Sie aufgefordert, ein Passwort einzugeben.



-   Wählen Sie **OPTION**.
-   Wählen Sie **Werkseinstellung**.
-   Wählen Sie **Ja**.
-  Starten Sie **Werkseinstellung**.

- Falls die **System-Verriegelung** eingeschaltet ist und Sie das Passwort vergessen haben, drücken Sie auf der Fernbedienung die Tasten 0, 3, 2, 5.

- Wenn Sie das OSD-Menü schließen möchten, drücken Sie die Taste **MENU** oder **EXIT**.
- Drücken Sie die Taste **BACK (ZURÜCK)**, um zum vorherigen Menübildschirm zurückzukehren.

KINDERSICHERUNG/ALTERSFREIGABEN

EINSTELLEN VON KENNWORT- UND SYSTEM-VERRIEGELUNG









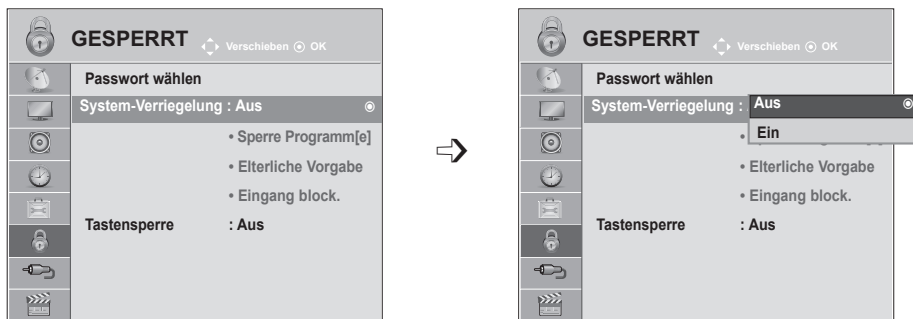

Wenn Sie Ihr Kennwort das erste Mal eingeben, drücken Sie „0“, „0“, „0“, „0“ auf der Fernbedienung.

Falls z. B. Frankreich als Land ausgewählt wurde, lautet das Kennwort nicht '0', '0', '0', '0', sondern '1', '2', '3', '4'.

Falls z. B. Frankreich als Land ausgewählt wurde, kann das Kennwort nicht auf '0', '0', '0', '0' festgelegt werden.

Falls ein Fernsehkanal gesperrt wurde, muss das Kennwort eingegeben werden, um diesen Kanal vorübergehend freizugeben.



-   Wählen Sie **GESPERRT**.
-   Wählen Sie **System-Verriegelung**.
-   Wählen Sie **Ein**.
-    Vergeben Sie ein Kennwort.
-  Geben Sie ein vierstelliges Kennwort ein.
Bitte merken Sie sich dieses Kennwort!
Geben Sie das neue Kennwort zur Bestätigung nochmals ein.

- Falls Sie Ihr Kennwort vergessen sollten, drücken Sie „0“, „3“, „2“, „5“ auf der Fernbedienung.

- Wenn Sie das OSD-Menü schließen möchten, drücken Sie die Taste **MENU** oder **EXIT**.
- Drücken Sie die Taste **BACK (ZURÜCK)**, um zum vorherigen Menübildschirm zurückzukehren.





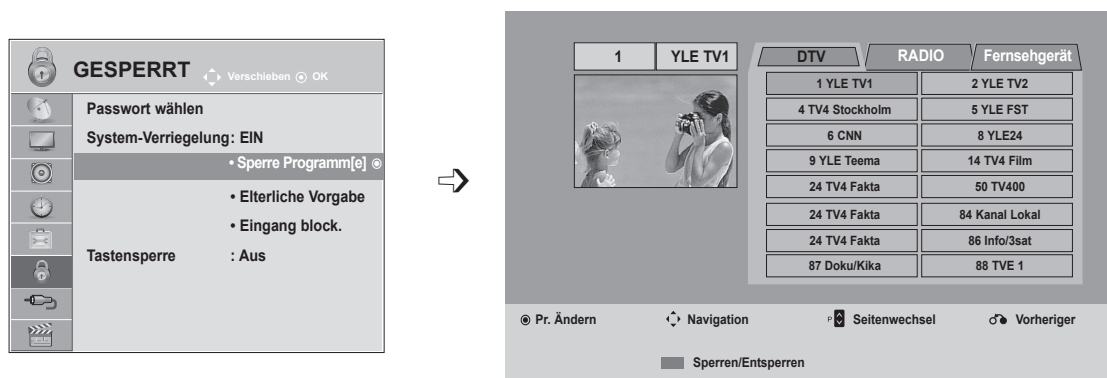

PROGRAMME SPERREN

Sperrern von nicht gewünschten bzw. von für Kinder nicht geeigneten Programmen.

Diese Funktion ist nur verfügbar, wenn die **System-Verriegelung** eingeschaltet ist.

Geben Sie das Kennwort ein, um gesperrte Kanäle anzuschauen.



- 1   Wählen Sie **GESPERRT**.
- 2   Wählen Sie **Sperre Programm[e]**.
- 3  Bestätigen Sie den Befehl **Sperre Programm[e]**.
- 4   Wählen Sie ein Programm aus, das gesperrt werden soll.

- Wenn Sie das OSD-Menü schließen möchten, drücken Sie die Taste **MENU** oder **EXIT**.
- Drücken Sie die Taste **BACK (ZURÜCK)**, um zum vorherigen Menübildschirm zurückzukehren.

KINDERSICHERUNG/ALTERSFREIGABEN

KINDERSICHERUNG (NUR IM DIGITALMODUS)

Diese Funktion nutzt Daten, die vom Sender bereitgestellt werden. Wenn daher das Signal die falschen Informationen beinhaltet, funktioniert diese Option nicht.

Für dieses Menü ist ein Kennwort erforderlich.

Das Gerät speichert automatisch die zuletzt verwendete Option, auch wenn das Gerät ausgeschaltet wird.

Verhindert, dass Kinder keine Fernsehprogramme anschauen können, die nicht der eingestellten Einstufung entsprechen.

Geben Sie das Kennwort ein, um gesperrte Kanäle anzuschauen.

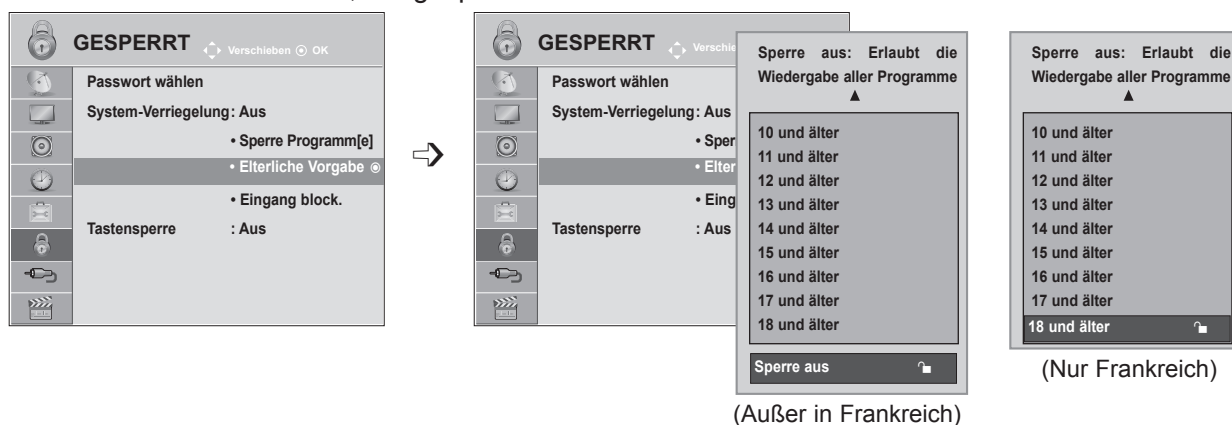

- 1 Wählen Sie **GESPERRT**.
- 2 Wählen Sie **Elterliche Vorgabe**.
- 3 Nehmen Sie die jeweiligen Einstellungen vor.
- 4 Speichern.





- Wenn Sie das OSD-Menü schließen möchten, drücken Sie die Taste **MENU** oder **EXIT**.
- Drücken Sie die Taste **BACK (ZURÜCK)**, um zum vorherigen Menübildschirm zurückzukehren.

EINGANG BLOCK.

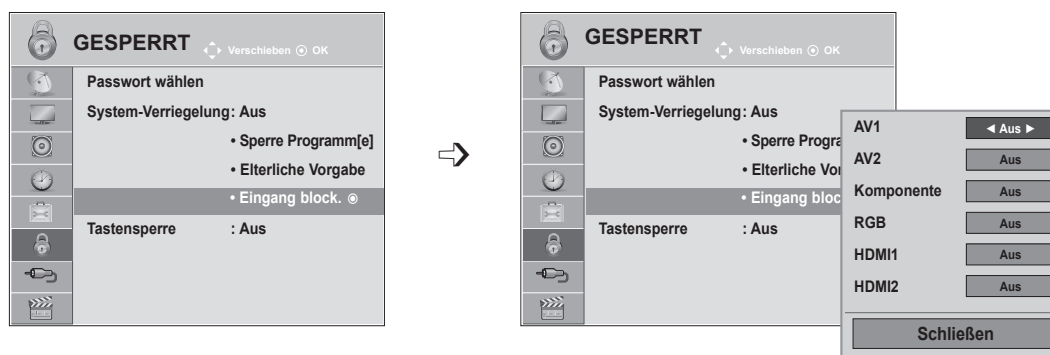
Sie können einen Eingang sperren.

Diese Funktion kann bei eingeschalteter **System-Verriegelung** genutzt werden.



- 1   Wählen Sie **GESPERRT**.
- 2   Wählen Sie **Eingang block.**
- 3   Wählen Sie die Eingangsquelle.
- 4   Wählen Sie **Ein** oder **Aus**.
- 5  Speichern.

- Wenn Sie das OSD-Menü schließen möchten, drücken Sie die Taste **MENU** oder **EXIT**.
- Drücken Sie die Taste **BACK (ZURÜCK)**, um zum vorherigen Menübildschirm zurückzukehren.

KINDERSICHERUNG/ALTERSFREIGABEN

TASTENSPERRE

Das Fernsehgerät kann so eingestellt werden, dass es nur über die Fernbedienung gesteuert werden kann. Mit dieser Funktion können Sie den unberechtigten Zugriff auf das Gerät verhindern.

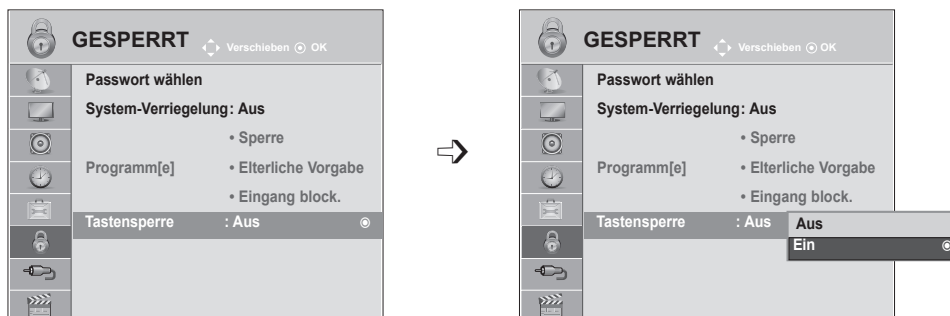

- 1   Wählen Sie **GESPERRT**.
- 2   Wählen Sie **Tastensperre**.
- 3   Wählen Sie **Ein oder Aus**.
- 4  Speichern.

- Bei eingeschalteter **Tastensperre** müssen Sie die Tasten **EINGANG, P ^ v** am Gerät oder **POWER, INPUT, P ^ v** oder die Zifferntasten auf der Fernbedienung drücken, um das Gerät einzuschalten.
- Bei eingeschalteter **Tastensperre** erscheint die Meldung „  **Tastensperre ein**“ auf dem Bildschirm, wenn eine der Tasten am Gerät gedrückt wird.

- Wenn Sie das OSD-Menü schließen möchten, drücken Sie die Taste **MENU** oder **EXIT**.
- Drücken Sie die Taste **BACK (ZURÜCK)**, um zum vorherigen Menübildschirm zurückzukehren.

VERWENDEN EINES USB-GERÄTS

ANSCHLUSS EINES USB-GERÄTS

Wenn Sie ein USB-Gerät verbinden, wird automatisch dieses Popup-Menü angezeigt.

Das Popup-Menü wird nicht angezeigt, während das OSD des TV-Geräts (einschließlich Menü-, EPG- und Planungsliste) aktiviert ist und während das Bluetooth-Headset angeschlossen ist.

Wenn das Popup-Menü nicht eingeblendet wird, können Sie im USB-Menü **Musikliste**, **Fotoliste** oder **Filmliste** wählen.

Sie können im USB-Gerät kein neues Verzeichnis anlegen oder ein bestehendes Verzeichnis löschen.

- 1 Verbinden Sie das USB-Gerät mit der **USB IN**-Buchse am Fernsehgerät.

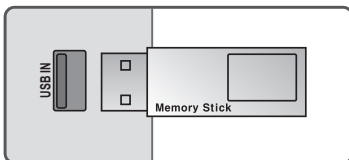

- Es werden nur Fotos (JPEG), Musik (MP3) und Filme (DAT, MPG, MPEG, VOB, AVI, DIVX, MP4, MKV, TS, TRP, TP) unterstützt.

- 2 Wählen Sie **FOTOLISTE**, **MUSIKLISTE** oder **FILMLISTE**.



- 3

Entfernen eines USB-Geräts

Wählen Sie das Menü USB-Gerät, bevor Sie das USB-Gerät entfernen.

- 1 Wählen Sie **USB-Gerät**.
- 2 Wählen Sie **Auswurf**.

VERWENDEN EINES USB-GERÄTS

Vorsichtsmaßnahmen beim Verwenden eines USB-Geräts

- ▶ Nur USB-Speichermedien werden erkannt.
- ▶ Über einen USB-Hub angeschlossene USB-Geräte werden nicht erkannt.
- ▶ Ein USB-Speicher mit automatischem Erkennungsprogramm wird möglicherweise nicht erkannt.
- ▶ Ein USB-Speicher mit eigenem Treiber wird möglicherweise nicht erkannt.
- ▶ Die Erkennungsgeschwindigkeit eines USB-Speichers kann von Gerät zu Gerät unterschiedlich sein.
- ▶ Schalten Sie das Fernsehgerät nicht aus, und entfernen Sie das USB-Gerät nicht, wenn es am Fernsehgerät in Betrieb ist. Ein vorzeitiges Entfernen des USB-Speichermediums kann zu Beschädigung der enthaltenen Dateien führen.
- ▶ Bitte schließen Sie keinen USB-Speicher an, der auf einem PC nicht ordnungsgemäß getrennt wurde. Das Gerät kann dann möglicherweise eine Fehlfunktion auslösen oder nicht erkannt werden. Denken Sie stets daran, nur solche USB-Speicher zu verwenden, auf denen Musikdateien, Bilddateien oder Filmdateien gespeichert sind.
- ▶ Bitte verwenden Sie nur USB-Speicher, die mit dem FAT-, FAT16-, FAT32-Dateisystem bzw. dem NTFS-Dateisystem formatiert wurden, das vom Windows-Betriebssystem verwendet wird. Falls ein Speicher mit einem anderen Dateisystem formatiert wurde, das nicht von Windows unterstützt wird, wird der Speicher möglicherweise nicht erkannt.
- ▶ Schließen Sie USB-Geräte, die eine externe Stromversorgung benötigen (über 0,5 A Strombedarf) an das entsprechende Netzgerät an. Andernfalls wird das USB-Gerät möglicherweise nicht erkannt.
- ▶ Verbinden Sie einen USB-Speicher mit dem vom Hersteller gelieferten Kabel.
- ▶ Einige USB-Speicher werden möglicherweise nicht unterstützt oder funktionieren nicht reibungslos.
- ▶ Die Methode zur Anordnung der Dateien bei USB-Speichern ist ähnlich der von Windows XP und es werden Dateinamen bis zu einer Länge von 100 Zeichen (keine Sonderzeichen) erkannt.
- ▶ Vergewissern Sie sich, dass Sie wichtige Dateien sichern, denn es besteht die Möglichkeit, dass die Daten in einem USB-Speicher beschädigt werden. LG übernimmt keine Verantwortung für entstehende Datenverluste.
- ▶ Wenn eine USB-Festplatte ohne externe Stromversorgung verbunden wird, wird das USB-Gerät möglicherweise nicht erkannt. Stellen Sie deshalb sicher, dass die externe Stromversorgung angeschlossen ist.
 - Verwenden Sie zur externen Stromversorgung bitte ein entsprechendes Netzteil. Wir garantieren nicht, dass das USB-Kabel die externe Stromversorgung ersetzen kann.
- ▶ Auf mit dem NTFS-Dateisystem formatierten USB-Geräten können keine Daten gelöscht werden.
- ▶ Wenn sich auf Ihrem USB-Speicher mehrere Partitionen befinden, oder wenn Sie einen USB-Mehrfachkartenleser verwenden, können Sie bis zu 4 Partitionen oder USB-Speicher nutzen.
- ▶ Nur das FAT-, FAT16- und FAT32-Dateisystem unterstützen die Lösch-Funktion.
- ▶ Wenn sich ein USB-Speicher in einem USB-Mehrfachkartenleser befindet, wird möglicherweise die Datenträgerbezeichnung nicht erkannt.
- ▶ Wenn ein USB-Speicher nicht ordnungsgemäß funktioniert, trennen Sie ihn und verbinden Sie ihn erneut.
- ▶ Wie schnell ein USB-Speicher erkannt wird, ist von Gerät zu Gerät unterschiedlich.
- ▶ Wird eine USB-Festplatte im Standby-Modus verbunden, wird diese spezifische Festplatte beim Einschalten des Fernsehers automatisch geladen.
- ▶ Die empfohlene Speicherkapazität beträgt max. 1 TB für eine externe USB-Festplatte und max. 32 GB für einen USB-Speicher.
- ▶ Geräte mit einer größeren Kapazität funktionieren möglicherweise nicht ordnungsgemäß.
- ▶ Wenn eine externe USB-Festplatte mit „Energiesparfunktion“ nicht funktioniert, schalten Sie die Festplatte aus und wieder ein, damit sie ordnungsgemäß funktioniert.
- ▶ USB-Speicher unterhalb von USB 2.0 werden ebenfalls unterstützt. Jedoch kann es sein, dass diese in der Filmliste nicht ordnungsgemäß funktionieren.
- ▶ Wenn eine defekte Datei im USB-Speicher wiedergegeben wird, schaltet sich das Fernsehgerät möglicherweise aus oder funktioniert nicht mehr ordnungsgemäß.

FOTOLISTE

Sie können Fotos, die auf USB-Speichermedien gespeichert sind, am Fernsehgerät ansehen. Die Anzeige auf dem Bildschirm kann bei Ihrem Fernseher unterschiedlich sein. Die Bilder sind nur als Beispiel gedacht, um bei der Bedienung des Fernsehers zu helfen. Wenn Sie die Fotos über die Funktion Fotoliste betrachten, können Sie den Bildmodus nicht ändern.

Unterstützte FOTO-Dateien (*.JPEG)



Bezugslinie: 64 x 64 bis 15.360 x 8.640

Progressiv: 64 x 64 bis 1.920 x 1.440



- Sie können nur JPEG-Dateien wiedergeben.
- Nicht unterstützte Dateien werden als vordefinierte Symbole angezeigt.

Bildschirmkomponenten

1

2

Wählen Sie die Option **USB**.

Wählen Sie **Fotoliste**.

1 Wechsel zum übergeordneten Verzeichnis.

2 Verzeichnis.

3 Aktuelle Seite/Gesamtseitenzahl.

4 Gesamtzahl markierter Fotos.

Entsprechende Tasten auf der Fernbedienung.

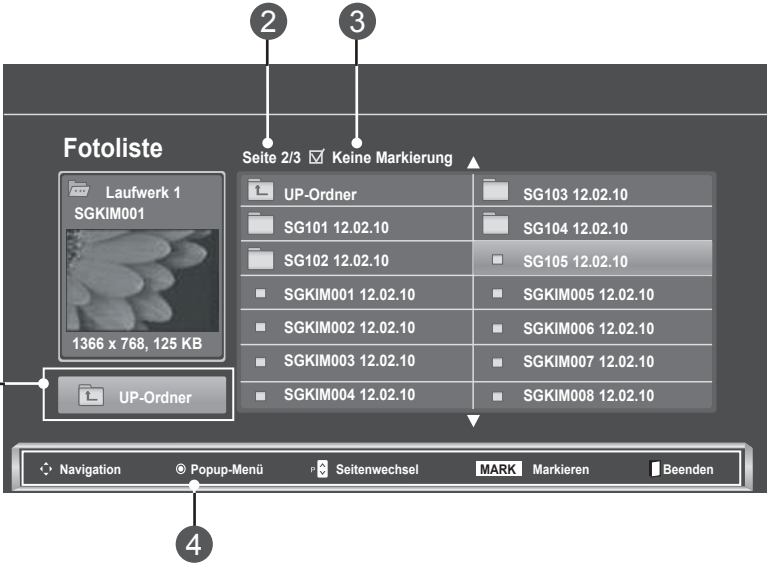





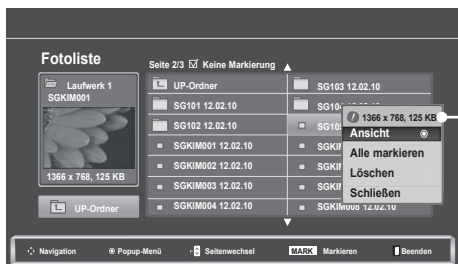
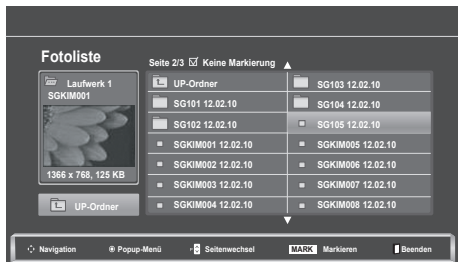

The screenshot shows a 'Fotoliste' (Photo List) screen. At the top left, a thumbnail of a photo is shown with details: 'Laufwerk 1', 'SGKIM001', and '1366 x 768, 125 KB'. Below it is a folder icon labeled 'UP-Ordner' with callout 1. The main area shows a list of folders and files: 'UP-Ordner', 'SG101 12.02.10', 'SG102 12.02.10', 'SGKIM001 12.02.10', 'SGKIM002 12.02.10', 'SGKIM003 12.02.10', 'SGKIM004 12.02.10', 'SG103 12.02.10', 'SG104 12.02.10', 'SG105 12.02.10', 'SGKIM005 12.02.10', 'SGKIM006 12.02.10', 'SGKIM007 12.02.10', and 'SGKIM008 12.02.10'. Callout 2 points to the 'UP-Ordner' folder, and callout 3 points to the page indicator 'Seite 2/3'. At the bottom, a navigation bar contains icons for 'Navigation', 'Popup-Menü', 'Seitenwechsel', 'MARK Markieren', and 'Beenden'. Callout 4 points to the 'MARK Markieren' button.

VERWENDEN EINES USB-GERÄTS

Fotoauswahl und Pop-up-Menü



- ▶ **Ansicht:** Zeigt das ausgewählte Objekt an.
- ▶ **Alle markieren:** Markiert alle Fotos auf dem Bildschirm.
- ▶ **Alle Markierungen aufheben:** Hebt die Markierung aller Fotos auf.
- ▶ **Löschen** oder **Markierte Löschen:** Löscht das markierte Foto.
- ▶ **Schließen:** Schließt das **Pop-up-Menü**.

-  Wählen Sie den Zielordner oder das Ziellaufwerk.
-   Wählen Sie die gewünschten Fotos.
-  Öffnen Sie das **Pop-up-Menü**.
-   Wählen Sie das gewünschte **Pop-up-Menü** aus.





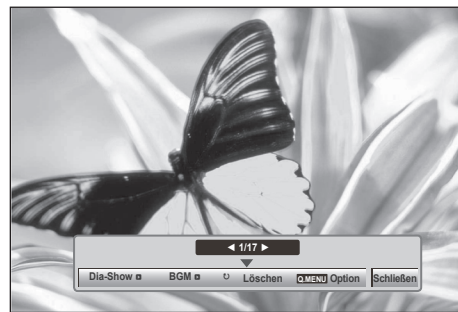
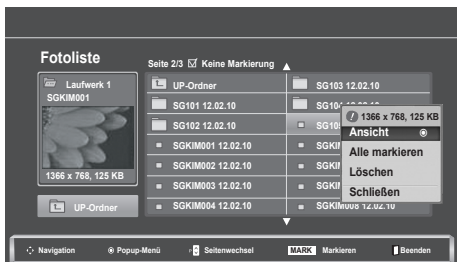
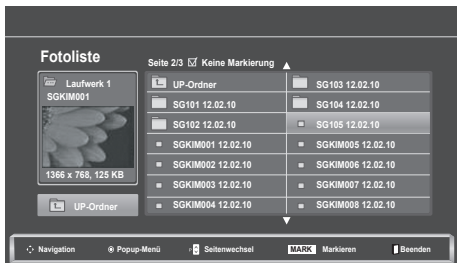

- Mit den Tasten **P** \wedge \vee können Sie in der Fotoliste navigieren.
- Markieren Sie Fotos mit der **MARK**-Taste. Wenn ein oder mehrere Fotos markiert sind, können Sie jedes markierte Foto einzeln ansehen oder eine Dia-Show aller markierten Fotos abspielen. Sind keine Fotos markiert, können Sie jedes einzelne Foto in einem Ordner ansehen oder eine Dia-Show aller Fotos im Ordner abspielen.

- Drücken Sie die Taste **BACK (ZURÜCK)**, um zum vorherigen Menübildschirm zurückzukehren.

Detaillierte Funktionen stehen in der Vollbild-Ansicht für Fotos zur Verfügung.



Das Format eines Fotos ändert sich möglicherweise mit der Größe des in der Vollbild-Ansicht angezeigten Fotos. Drücken Sie die Taste **BACK (ZURÜCK)**, um zum vorherigen Menübildschirm zurückzukehren.

- 1  Wählen Sie den Zielordner oder das Ziellaufwerk.
- 2   Wählen Sie die gewünschten Fotos.
- 3  Öffnen Sie das **Popup-Menü**.
- 4  Wählen Sie **Ansicht**.
- 5  Das gewünschte Foto wird in Vollbildgröße angezeigt.

- Mit den Tasten **P** \wedge \vee können Sie in der Fotoliste navigieren.

- Drücken Sie die Taste **BACK (ZURÜCK)**, um zum vorherigen Menübildschirm zurückzukehren.

VERWENDEN EINES USB-GERÄTS

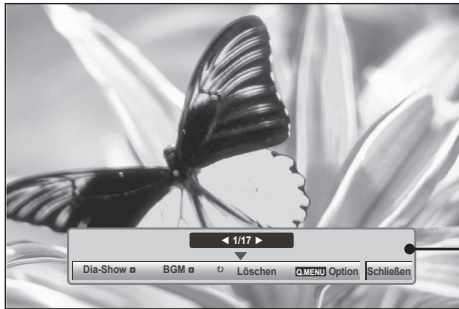

6

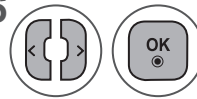



Wählen Sie **Dia-Show**, **BGM**, **(Drehen)**, **Löschen**, **Option** oder **Schließen**.

- Mit den Tasten < > wechseln Sie zum nächsten bzw. vorigen Foto.
- Mit den Tasten < > können Sie bei der bildschirmfüllenden Anzeige im Menü navigieren.

- ▶ **Dia-Show:** Wenn Sie keine Fotos markiert haben, werden alle Fotos im aktuellen Verzeichnis in der Dia-Show angezeigt. Werden nur einige Fotos markiert, werden diese Fotos als Dia-Show angezeigt.
 - Unter **Option** können Sie die Anzeigedauer der Fotos einstellen.
- ▶ **BGM (Hintergrundmusik):** Hören Sie Musik bei der bildschirmfüllenden Anzeige von Fotos.
 - Wählen Sie dazu vorher das Musikverzeichnis für **BGM** unter „Optionen“.
- ▶ **(Drehen):** Drehen Sie Fotos.
 - Dreht das Foto um 90°, 180°, 270°, 360° im Uhrzeigersinn.
 - Fotos, deren Breite höher ist als die maximale unterstützte Höhe, können nicht gedreht werden.
- ▶ **Löschen:** Löschen Sie Fotos.
- ▶ **Option:** Stellen Sie die **Dia-Geschwindigkeit** und den **Ordner Musik** für **BGM** ein.
 - Stellen Sie die gewünschten Werte über die Tasten ^ v < > und die **OK**-Taste ein. Drücken Sie **OK**, um die Einstellungen zu speichern.
 - Sie können den **Musikordner** bei aktivierter **Hintergrundmusik nicht ändern**.
- ▶ **Schließen:** Blenden Sie das Menü bei der bildschirmfüllenden Anzeige von Fotos aus.
 - Um bei Vollbildschirmwiedergabe das Menü erneut aufzurufen, drücken Sie die Taste **OK**.

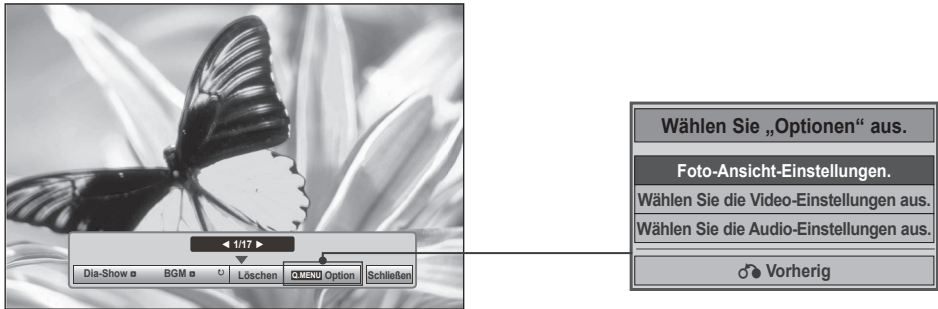
Verwendung der Funktion Fotoliste





1  Öffnen Sie das **Popup-Menü**.

2   Wählen Sie **Foto-Einstellungen**, **Video-Einstellungen** oder **Audio-Einstellungen**.

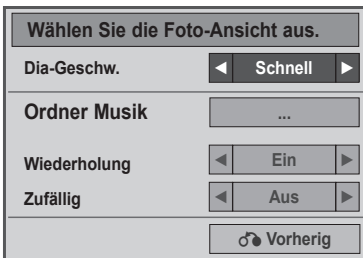
► Auswahl von Foto-Einstellungen



1  Öffnen Sie **Dia-Geschw.** oder **Ordner Musik**.

2   Nehmen Sie die jeweiligen Einstellungen vor.

- Wenn „Aus“ im Menü **Wiederholung** eingestellt ist, stoppt die Wiedergabe bei der letzten Datei. Wenn Sie während der Anzeige der letzten Datei die Taste „▶▶“ drücken, während „Wiederholung“ auf „Aus“ eingestellt ist, wird die erste Datei in der Liste angezeigt und das Menü „Wiederholung“ eingeblendet.

VERWENDEN EINES USB-GERÄTS

► Auswahl von **Video-Einstellungen**

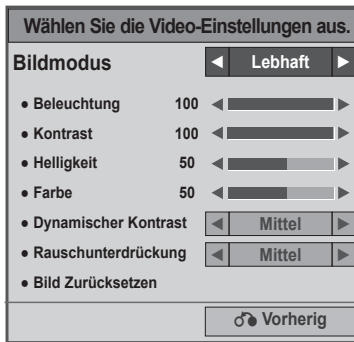

1



Nehmen Sie die gewünschten Einstellungen vor (siehe S. 74, 77, 78).

► Auswahl von **Audio-Einstellungen**



1



Öffnen Sie **Ton-Modus, Auto. Lautstärke, Klare Stimme II, Balance.**

2



Nehmen Sie die jeweiligen Einstellungen vor. (Siehe S. 85 bis 89)

MUSIKLISTE

Sie können Musik, die auf USB-Speichermedien gespeichert sind, am Fernsehgerät wiedergeben.

Gekaufte Musikdateien (*.MP3) können möglicherweise Beschränkungen durch den Urheberrechtsschutz unterliegen. Möglicherweise unterstützt dieses Modell nicht die Wiedergabe dieser Dateien.

Musikdateien auf Ihrem USB-Gerät können damit wiedergegeben werden.

Die Anzeige auf dem Bildschirm kann bei Ihrem Fernseher unterschiedlich sein. Die Bilder sind nur als Beispiel gedacht, um bei der Bedienung des Fernsehers zu helfen.



Unterstützte MUSIK-Datei (*.MP3)

Bitrate 32 bis 320

- Samplingrate MPEG1 Layer3: 32 kHz, 44,1 kHz, 48 kHz
- Abtastrate MPEG2 Layer3: 16 kHz, 22,05 kHz, 24 kHz
- Samplingrate MPEG2.5 Layer3: 8 kHz, 11,025 kHz, 12 kHz



Bildschirmkomponenten

1

Wählen Sie die Option **USB**.

2

Wählen Sie **Musikliste**.

- 1** Vorschau: Wenn ein Album-Cover für diese Datei vorhanden ist, wird es angezeigt.
- 2** Wechsel zum übergeordneten Verzeichnis.
- 3** Aktuelle Seite/Gesamtseitenzahl.
- 4** Gesamtzahl der markierten Musiktitel.
- 5** Entsprechende Tasten auf der Fernbedienung.

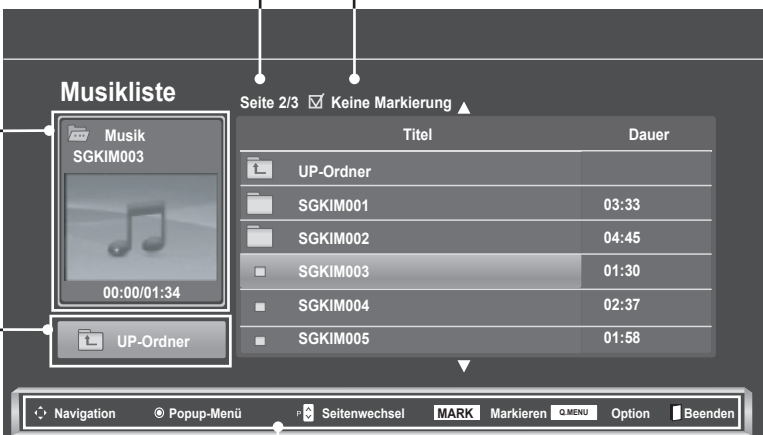

Musikliste	
Seite 2/3 <input checked="" type="checkbox"/> Keine Markierung ▲	
Titel	Dauer
UP-Ordner	
SGKIM001	03:33
SGKIM002	04:45
SGKIM003	01:30
SGKIM004	02:37
SGKIM005	01:58

Navigation Popup-Menü Seitenwechsel MARK Markieren OMENU Option Beenden





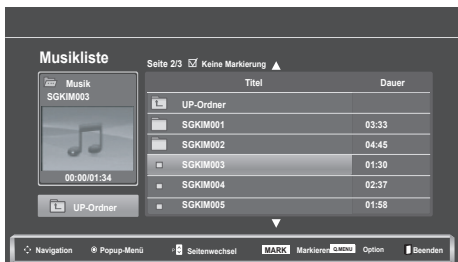

VERWENDEN EINES USB-GERÄTS

Musikauswahl und Pop-up-Menü

Es werden bis zu 6 Titel pro Seite angezeigt (siehe Darstellung).



- ▶ **Wiedergabe** (wenn kein Titel wiedergegeben wird): Geben Sie die ausgewählten Titel wieder. Nach der Wiedergabe eines Titels wird automatisch der nächste ausgewählte Titel gespielt. Falls keine Titel ausgewählt wurden, wird der nächste Titel im aktuellen Ordner wiedergegeben. Wenn Sie zu einem anderen Ordner wechseln und die Taste **OK** drücken, wird die aktuelle Wiedergabe angehalten.
- ▶ **Markierte Titel wiedergeben** Geben Sie die ausgewählten Titel wieder. Nach der Wiedergabe eines Titels wird automatisch der nächste ausgewählte Titel gespielt.
- ▶ **Wdg beenden** (während der Wiedergabe): Beendet die Wiedergabe.
- ▶ **Wdg mit Foto**: Beginnt die Wiedergabe der ausgewählten Titel und öffnet anschließend die **Fotoliste**.
- ▶ **Alle markieren** Markieren Sie alle Titel in einem Ordner.
- ▶ **Alle Markierungen aufheben** Heben Sie die Markierung aller Titel auf.
- ▶ **Löschen** oder **Markierte Löschen**: Löscht die markierten Musiktitel.
- ▶ **Schließen**: Schließt das **Popup-Menü**.

- 1  Wählen Sie den Zielordner oder das Ziellaufwerk.
- 2   Wählen Sie die gewünschten Fotos.
- 3  Öffnen Sie das **Popup-Menü**.
- 4   Wählen Sie das gewünschte **Popup-Menü** aus.



- Mit den Tasten **P** ^ v können Sie in der Musikliste navigieren.
- Markieren Sie Musikdateien mit der **MARK**-Taste. Werden eine oder mehrere Musikdateien markiert, werden die markierten Musiktitel nacheinander wiedergegeben. Möchten Sie beispielsweise eine Musik wiederholt anhören, markieren Sie nur diese Musik und geben Sie diese wieder. Wenn Sie keine Titel markieren, werden alle Titel in diesem Verzeichnis nacheinander wiedergegeben.

- Drücken Sie die Taste **BACK (ZURÜCK)**, um zum vorherigen Menübildschirm zurückzukehren.

- Wenn Sie während der Wiedergabe eine gewisse Zeit keine Taste drücken, beginnt sich das Fenster mit den Wiedergabeinformationen (wie nachstehend gezeigt) als Bildschirmschoner über den Bildschirm zu bewegen.
- Der „Bildschirmschoner“
Zweck des Bildschirmschoners ist es, eine Beschädigung von Bildschirmpunkten zu verhindern, die durch die Wiedergabe eines Standbilds über einen längeren Zeitraum eintreten kann.



! HINWEIS

- ▶ Wenn Sie eine Musikdatei wiedergeben, wird hinter dem Titel das Symbol  eingeblendet.
- ▶ Eine beschädigte oder fehlerhafte Musikdatei wird nicht wiedergegeben. Als Spielzeit wird 00:00 angezeigt.
- ▶ Musik, die von einem Bezahlndienst mit Urheberrechtsschutz heruntergeladen wurde, wird nicht wiedergegeben, sondern zeigt in der Wiedergabezeit unpassende Informationen an.
- ▶ Wenn Sie eine die Taste **OK** oder  drücken, wird der Bildschirmschoner beendet.
- ▶ Bei eingeschaltetem Bildschirmschoner können Sie die Tasten **PLAY**(▶), **Pause**(||), , ▶▶, ◀◀ auf der Fernbedienung zur Steuerung der Musikwiedergabe nutzen.
- ▶ Wählen Sie mit der Taste ▶▶ den nächsten bzw. mit der Taste ◀◀ den vorherigen Musiktitel.

Verwendung der Funktion Musikliste, Wiedergabe





1  Öffnen Sie das **Popup-Menü**.

2   Wählen Sie **Audio-Wiedergabe-Einstellungen** oder **Audio-Einstellungen**.

VERWENDEN EINES USB-GERÄTS

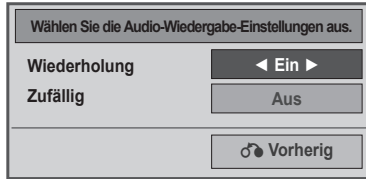
► Auswahl von **Audio-Wiedergabe-Einstellungen**





- 1  Öffnen Sie die **Audio-Wiedergabe-Einstellungen**.
- 2  Nehmen Sie die jeweiligen Einstellungen vor.

- Wenn „**Aus**“ im Menü **Wiederholung** eingestellt ist, stoppt die Wiedergabe bei der letzten Datei. Wenn Sie während der Wiedergabe des letzten Titels die Taste „▶▶“ drücken, während „Wiederholung“ auf „Aus“ eingestellt ist, wird der erste Titel in der Liste wiedergegeben und das Menü „Wiederholung“ eingeblendet.

► Auswahl von **Audio-Einstellungen**



- 1  Öffnen Sie **Ton-Modus, Auto. Lautstärke, Klare Stimme II, Balance**.
- 2  Nehmen Sie die jeweiligen Einstellungen vor. (Siehe S. 85 bis 89)

FILMLISTE

Sie können Filme, die auf USB-Speichermedien gespeichert sind, am Fernsehgerät wiedergeben. Die Filmliste wird aktiviert, sobald USB erkannt wird. Sie dient zum Wiedergeben von Filmdateien auf dem Fernseher.

Sie zeigt die Filme im USB-Verzeichnis an und unterstützt die Wiedergabe.

Sie ermöglicht die Wiedergabe aller Filme im Ordner oder der vom Benutzer gewünschten Dateien.

In einer Filmliste werden die Ordnerinformationen und die Filmdatei angezeigt.

Die Anzeige auf dem Bildschirm kann bei Ihrem Fernseher unterschiedlich sein. Die Bilder sind nur als Beispiel gedacht, um bei der Bedienung des Fernsehers zu helfen.

Unterstützte Filmdateien (*.dat/*.mpg/*.mpeg/*.ts/*.trp/*.tp/*.vob/*.mp4/*.mkv/*.avi/*.divx)

Videoformat: DivX3.11, DivX4.12, DivX5.x, DivX6, Xvid1.00, Xvid1.01, Xvid1.02, Xvid1.03, Xvid 1.10-beta-1/beta-2, Mpeg-1, Mpeg-2, Mpeg-4, H.264/AVC

Audioformat: Dolby Digital, AAC, Mpeg, MP3, LPCM, HE-AAC

Bitrate: zwischen 32 KBit/s und 320 KBit/s (MP3)

Untertitelformat: *.smi/*.srt/*.sub (MicroDVD, SubViewer1.0/2.0)/*.ass/*.ssa/*.txt (TMPlayer)/*.psb (PowerDivx).

- Bestimmte, vom Benutzer erzeugte Untertitel funktionieren möglicherweise nicht ordnungsgemäß.
- Einige Sonderzeichen werden in den Untertiteln nicht unterstützt.
- HTML-Tags werden in den Untertiteln nicht unterstützt.
- Untertitel in anderen Sprachen außer den unterstützten Sprachen sind nicht verfügbar.
- Die Zeitinformationen in einer externen Untertiteldatei sollten aufsteigend sortiert sein, damit die Datei abgespielt werden kann.
- Auf dem Bildschirm kann es beim Wechseln der Audiosprache zu vorübergehenden Unterbrechungen kommen (Bild wird angehalten, schnellere Wiedergabe usw.).
- Eine beschädigte Spielfilmdatei wird möglicherweise nicht ordnungsgemäß wiedergegeben oder einige der Player-Funktionen sind nicht verfügbar.
- Spielfilmdateien, die durch bestimmte Encoder erstellt wurden, werden möglicherweise nicht ordnungsgemäß wiedergegeben.
- Bei Dateien mit nicht ineinander verschachtelter Video- und Audio-Struktur wird entweder Video oder Audio abgespielt.
- HD-Videos mit einer maximalen Auflösung von 1920 x 1080 bei 25/30 P oder 1280 x 720 bei 50/60 P werden je nach Bildwiederholrate unterstützt.
- Videos mit höherer Auflösung als 1920 x 1080 bei 25/30 P oder 1280 x 720 bei 50/60 P werden je nach Bildwiederholrate möglicherweise nicht korrekt wiedergegeben.
- Spielfilmdateien anderer Arten und Formate als die angegebenen werden möglicherweise nicht ordnungsgemäß wiedergegeben.
- **Die maximale Bitrate für abspielbare Spielfilmdateien beträgt 20 Mbit/s.**
- Wir können die korrekte Wiedergabe von Dateien mit Kodierung 4.1 oder höher im MPEG 4 Format H.264/AVC nicht garantieren.
- DTS-Audio wird nicht unterstützt.
- Filmdateien mit einer Größe von mehr als 30 GB können nicht wiedergegeben werden.
- Eine DivX-Spielfilmdatei und die dazu gehörende Untertiteldatei müssen sich im gleichen Unterordner befinden.
- Der Dateiname einer Videodatei und der dazu gehörenden Untertiteldatei müssen gleich sein, um wiedergegeben zu werden.
- Die Wiedergabe von Filmen über eine langsame USB-Verbindung kann möglicherweise nicht funktionieren.
- Dateien mit GMC-Kodierung (Global Motion Compensation) werden nicht wiedergegeben.
- Wenn Sie den Film über die Filmliste wiedergeben, können Sie das Bild über die Taste Energie sparen auf der Fernbedienung anpassen. Benutzereinstellungen sind nicht für jeden Bildmodus möglich.

VERWENDEN EINES USB-GERÄTS

Datei Dateiendung	Video-Decoder	Audio-Codec	Max. Auflösung
mpeg, vob	MPEG1, MPEG2	Dolby Digital, MPEG, MP3, LPCM	1920 x 1080 bei 30 p
dat	MPEG1	Dolby Digital, MPEG, MP3, LPCM	
ts, trp, tp	MPEG2, H.264/AVC	Dolby Digital, AAC, MPEG	
mp4	MPEG4 SP, MPEG4 ASP, Divx 3.11, Divx 4.12, Divx 5.x Divx 6, Xvid 1.00, Xvid 1.01, Xvid 1.02, Xvid 1.03 Xvid 1.10-beta 1, Xvid 1.10-beta 2, H.264/AVC	Dolby Digital, HE-AAC, AAC, MPEG, MP3, LPCM	
avi	MPEG 2, MPEG 4 SP, MPEG4 ASP, Divx 3.11, Divx 4, Divx 5, Divx 6 Xvid 1.00, Xvid 1.01, Xvid 1.02, Xvid 1.03, Xvid 1.10-beta 1 Xvid 1.10-beta 2, H.264/AVC	Dolby Digital, HE-AAC, AAC, MPEG, MP3, LPCM	
mkv	H.264/AVC, MPEG 1, MPEG 2, MPEG 4 SP, MPEG4 ASP	Dolby Digital, HE-AAC, AAC, MPEG, MP3, LPCM	
divx	MPEG 2, MPEG 4 SP, MPEG4 ASP, Divx 3.11, Divx 4, Divx 5, Divx 6 Xvid 1.00, Xvid 1.01, Xvid 1.02, Xvid 1.03, Xvid 1.10-beta 1 Xvid 1.10-beta 2, H.264 / AVC	Dolby Digital, HE-AAC, AAC, MPEG, MP3, LPCM	

Bildschirmkomponenten

- 1   Wählen Sie die Option **USB**.
- 2    Wählen Sie **Filmliste**.



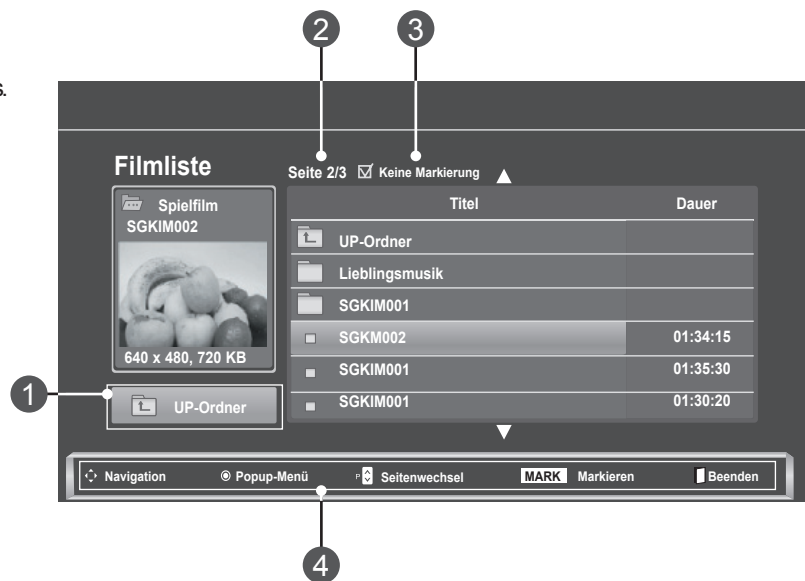

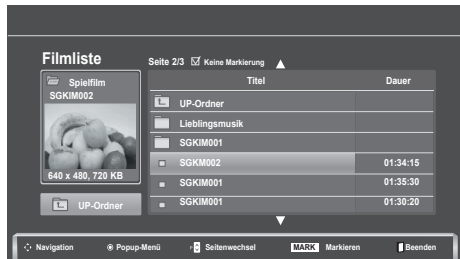

- 1 Wechsel zum übergeordneten Verzeichnis.
- 2 Aktuelle Seite/Gesamtseitenzahl.
- 3 Gesamtzahl der markierten Filmtitel.
- 4 Entsprechende Tasten auf der Fernbedienung.



Filmauswahl und Pop-up-Menü



- ▶ **Play:** Spielen Sie den ausgewählten Film ab. Das Divx-Video wird wiedergegeben, während sich der Bildschirm ändert.
- ▶ **Alle markieren:** Markieren Sie alle Filme in einem Ordner.
- ▶ **Alle Markierungen aufheben:** Heben Sie die Markierung aller Filme auf.
- ▶ **Löschen** oder **Markierte Löschen:** Löschen Sie den markierten Film.
- ▶ **Schließen:** Schließen Sie das **Pop-up-Menü**.

- 1  Wählen Sie den Zielordner oder das Ziellaufwerk.
- 2   Wählen Sie die gewünschten Filmdateien aus.
- 3  Öffnen Sie das **Pop-up-Menü**.
- 4   Wählen Sie das gewünschte **Pop-up-Menü** aus.

- Mit den Tasten **P** ^ v können Sie in der Filmliste navigieren.
- Markieren Sie Filmdateien mit der **MARK**-Taste. Wenn Sie einen oder mehrere Filmtitel markiert haben, werden die markierten Titel nacheinander wiedergegeben.

- Drücken Sie die Taste **BACK (ZURÜCK)**, um zum vorherigen Menübildschirm zurückzukehren.

! HINWEIS

- ▶ Für den Fall, dass Dateien nicht unterstützt werden, erscheint eine Meldung zur fehlenden Unterstützung für diese Datei.

VERWENDEN EINES USB-GERÄTS

Verwendung der Funktion Filmliste, Wiedergabe



1  Öffnen Sie das **Popup-Menü**.

2  Wählen Sie **Film-Wiedergabe-Einstellungen**, **Film-Einstellungen** oder **Audio-Einstellungen**.

► Auswahl von Film-Wiedergabe-Einstellungen

Bildgröße	◀ Vollbild ▶
Audiosprache	1
Untertitelsprache	Aus
. Sync	0
. Position	0
. Größe	Normal
⏪ Vorherig	

- **Bildgröße:** Auswahl des gewünschten Bildformats für die Wiedergabe.
- **Audiosprache & Untertitelsprache:** Ändern der Sprache für Audio/Untertitel während der Wiedergabe.
- **Sync:** Einstellen der zeitlichen Synchronisierung des Untertitels von -10 Sekunden bis +10 Sekunden in Schritten von 0,5 Sekunden während der Wiedergabe.
- **Position:** Ändern der Position des Untertitels während der Wiedergabe nach oben oder unten.
- **Größe:** Einstellen der gewünschten Untertitelgröße während der Wiedergabe.

1



Öffnen Sie **Bildgröße**, **Audiosprache** oder **Untertitelsprache**.

2



Nehmen Sie die jeweiligen Einstellungen vor.

Untertitelsprache	Unterstützte Sprache
Latein1	Deutsch, Spanisch, Französisch, Deutsch, Italienisch, Schwedisch, Finnisch, Niederländisch, Portugiesisch, Dänisch, Rumänisch, Norwegisch, Albanisch, Gälisch, Walisisch, Irisch, Katalanisch, Valencianisch
Latein2	Bosnisch, Polnisch, Kroatisch, Tschechisch, Slowakisch, Slowenisch, Serbisch, Ungarisch
Latein4	Estnisch, Lettisch, Litauisch
Kyrillisch	Bulgarisch, Makedonisch, Russisch, Ukrainisch, Kasachisch
Griechisch	Griechisch
Türkisch	Türkisch

! HINWEIS

- Nur Dateien, die im ASCII-Format gespeichert sind, unterstützen externe Untertitel.
- Für jede Zeile im Untertitel werden maximal 500 Buchstaben und 500 Ziffern unterstützt.
- Innerhalb einer Untertiteldatei können nur 10.000 Synchronisierungsblöcke unterstützt werden.

VERWENDEN EINES USB-GERÄTS

► Auswahl von Video-Einstellungen

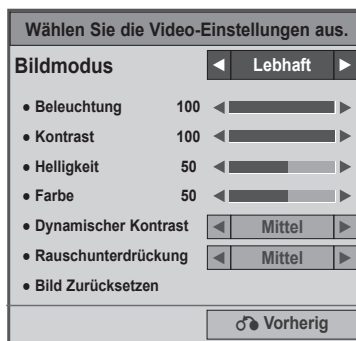

1



Nehmen Sie die gewünschten Einstellungen vor (siehe S. 74, 77, 78).

► Auswahl von Audio-Einstellungen



1





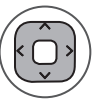

Öffnen Sie **Ton-Modus**, **Auto. Lautstärke**, **Klare Stimme II**, **Balance**.

2

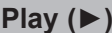

Nehmen Sie die jeweiligen Einstellungen vor. (Siehe S. 85 bis 89)

Verwendung der Fernbedienung

	<p>Bei der Wiedergabe:</p> <p>Wiederholtes Drücken der Taste REW(◀◀) beschleunigt den schnellen Rücklauf ◀◀(x2) → ◀◀◀ (x4) → ◀◀◀◀(x8) → ◀◀◀◀◀◀(x16) → ◀◀◀◀◀◀◀◀(x32) .</p> <p>Wiederholtes Drücken der Taste FF(▶▶) beschleunigt den schnellen Vorlauf ▶▶(x2) → ▶▶▶ (x4) → ▶▶▶▶ (x8) → ▶▶▶▶▶(x16) → ▶▶▶▶▶▶(x32).</p> <ul style="list-style-type: none"> ■ Wiederholtes Drücken dieser Tasten beschleunigt den schnellen Vorlauf bzw. Rücklauf.
	<p>Drücken der Taste Pause (II) während der Wiedergabe:</p> <ul style="list-style-type: none"> ■ Wiedergabe wird unterbrochen, und das Bild bleibt stehen. ■ Wenn Sie nach Unterbrechen der Wiedergabe 10 Minuten lang keine Taste drücken, wird die Wiedergabe fortgesetzt. ■ Betätigen Sie zur Wiedergabe in Zeitlupe die Taste Pause(II) und anschließend die Taste FF (▶▶) .
	<p>Wenn Sie während der Wiedergabe die Taste < oder > betätigen, wird ein Cursor mit Fortschrittsanzeige auf dem Bildschirm eingeblendet.</p>
	<p>Betätigen Sie die Taste Play (▶) , um zur normalen Wiedergabe zurückzukehren.</p>
	<p>Betätigen Sie wiederholt die Taste ENERGY SAVING, um die Helligkeit des Bildschirms zu erhöhen. (Siehe S. 72)</p>

VERWENDEN EINES USB-GERÄTS

DIVX-REGISTRIERUNGSCODE

Sie können den DivX-Registrierungscode Ihres Fernsehgeräts bestätigen. Mit dem Registrierungscode können Sie unter www.divx.com/vod Filme kaufen und leihen.

Mit dem DivX-Registrierungscode eines anderen Fernsehs ist die Wiedergabe von geliehenen oder gekauften DivX-Dateien nicht erlaubt. (Es können nur DivX-Dateien wiedergegeben werden, die zum Registrierungscode des gekauften Fernsehs passen.)

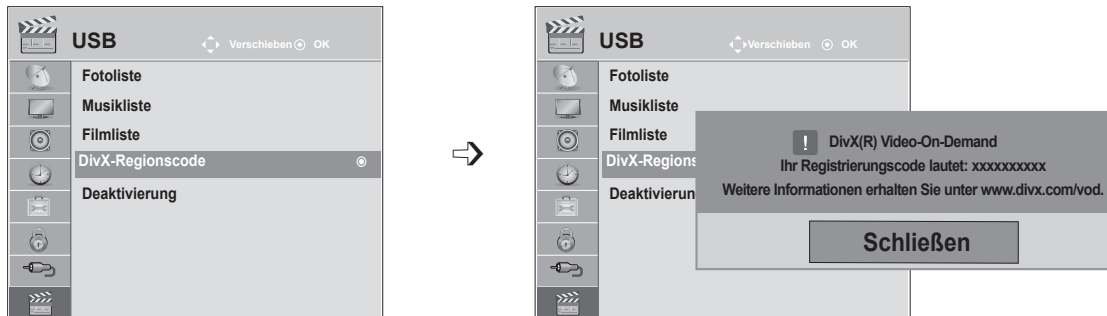

-   Wählen Sie die Option **USB**.
-   Wählen Sie **DivX-Regionscode**.
-  Anzeige des **DivX-Regionscodes**.

- Wenn Sie das OSD-Menü schließen möchten, drücken Sie die Taste **MENU** oder **EXIT**.
- Drücken Sie die Taste **BACK (ZURÜCK)**, um zum vorherigen Menübildschirm zurückzukehren.

DIVX HD ÜBER DIVX-VIDEO: DivX® ist ein digitales Videoformat der Firma DivX, Inc. Dieses Gerät ist offiziell DivX Certified zur Wiedergabe von DivX-Videos. Weitere Informationen und Software-Tools zum Konvertieren von Dateien in das DivX-Format finden Sie unter www.divx.com. ÜBER DIVX VIDEO-ON-DEMAND: Dieses DivX Certified®-Gerät muss registriert werden, damit DivX Video-on-Demand (VOD) wiedergegeben werden kann. Um einen Registrierungscode zu erzeugen, gehen Sie im Einstellungsmenü des Gerätes zum Bereich DivX VOD. Gehen Sie dann mit diesem Code auf vod.divx.com, um die Registrierung abzuschließen und mehr über DivX VOD zu erfahren.

„DivX Certified® zur Wiedergabe von DivX®-Videos bis zu HD 1080p, einschließlich Premium- Inhalten.“

„DivX®, DivX Certified® sowie die entsprechenden Logos sind Marken von DivX, Inc. und werden unter Lizenz verwendet.“

„Pat. 7,295,673; 7,460,668; 7,515,710; 7,519,274“

! HINWEIS

- ▶ Spielfilmdateien werden wie folgt unterstützt

Auflösung: unter 1920 x 1080 Pixel B x H







Bildwiederholrate: unter 30 Bilder/Sek. (1920 x 1080), unter 60 Bilder/Sek. (unter 1280 x 720)

- ▶ **Video-Codec:** MPEG 1, MPEG 2, MPEG 4, H.264/AVC, DivX 3.11, DivX 4.12, DivX 5.x, DivX 6, Xvid 1.00, Xvid 1.01, Xvid 1.02, Xvid 1.03, Xvid 1.10-beta1, Xvid 1.10-beta2

DEAKTIVIERUNG

Die Deaktivierung dient dazu, Geräte von Benutzern zu deaktivieren, die bereits die maximal erlaubte Anzahl von Geräten über den Web-Server angemeldet haben und keine weiteren Geräte registrieren dürfen. DivX VOD gibt den Verbrauchern die Möglichkeit, bis zu 6 Geräte unter einem Benutzerkonto zu aktivieren. Wenn der Verbraucher jedoch eines dieser Geräte ersetzen oder deaktivieren wollte, musste er bisher den DivX-Support kontaktieren und die Löschung anfordern. Mit dieser zusätzlichen Funktion haben Verbraucher jetzt die Möglichkeit, das Gerät selbst zu deaktivieren und so ihre DivX VOD-Geräte wesentlich besser verwalten zu können.



-   Wählen Sie die Option **USB**.
-   Wählen Sie **Deaktivierung**.
-   Wählen Sie **Ja**.
-  Blenden Sie die **Deaktivierung** ein.

- Wenn Sie das OSD-Menü schließen möchten, drücken Sie die Taste **MENU** oder **EXIT**.
- Drücken Sie die Taste **BACK (ZURÜCK)**, um zum vorherigen Menübildschirm zurückzukehren.

TELETEXT

Diese Funktion ist in einigen Ländern nicht verfügbar.

Teletext ist ein kostenloser aktueller Informationsdienst vieler **Fernsehanstalten**. Über Teletext werden Seiten mit Nachrichten, Wetterdaten, Fernsehprogrammen, Aktienkursen und vielen anderen Themen zur Verfügung gestellt.

Der Teletext-Decoder dieses **Fernsehgeräts** unterstützt **SIMPLE-**, **TOP-** und **FASTEXT-**Systeme. **SIMPLE** (Standard-Teletext) besteht aus Seiten, die durch Eingabe der entsprechenden Seitennummer aufgerufen werden können. **TOP** und **FASTEXT** sind modernere Varianten, die eine schnellere Auswahl der Teletext-Informationen ermöglichen.

EIN- UND AUSSCHALTEN

Drücken Sie die Taste **TEXT**, um in den Teletext-Modus zu wechseln. Nun wird die erste Seite oder die letzte aufgerufene Seite auf dem Bildschirm angezeigt.

In der Kopfzeile werden zwei Seitennummern, der Name des **Fernsehsenders**, das Datum und die Uhrzeit angezeigt. Die erste Seitennummer ist die gewählte Seitennummer, die zweite ist die Nummer der aktuell angezeigten Seite.

Betätigen Sie die Taste **TEXT** oder **EXIT**, um den Teletext zu beenden. Der vorige Modus wird wieder angezeigt.

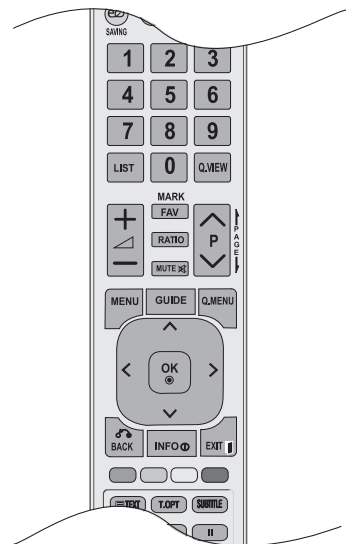

SIMPLE-TEXT

■ Seite aufrufen

- 1 Geben Sie mit den Zifferntasten die gewünschte Seitenzahl als dreistellige Nummer ein. Wenn Sie während der Eingabe die falsche Ziffer eingeben, müssen Sie die dreistellige Nummer fertig stellen und die richtige Seitennummer erneut eingeben.
- 2 Mit den Tasten **P** ^ v können Sie zur nächsten bzw. vorigen Seite wechseln.

TOP-TEXT

Das Benutzerhandbuch zeigt vier Felder unten am Bildschirm an - Rot, Grün, Gelb und Blau. Das gelbe Feld steht für die nächste Gruppe, das blaue Feld für den nächsten Block.

■ Auswahl von Block / Gruppe / Seite

- 1 Mit der blauen Taste können Sie von Block zu Block weitergehen.
- 2 Verwenden Sie die gelbe Taste, um zur nächsten Gruppe weiterzugehen, wobei der Übergang zum nächsten Block automatisch erfolgt.
- 3 Verwenden Sie die grüne Taste, um zur nächsten vorhandenen Seite weiterzugehen, wobei der Übergang zur nächsten Gruppe automatisch erfolgt.
- 4 Alternativ können Sie die Taste **P** ^ verwenden.
Mit der roten Taste kehren Sie zur vorigen Auswahl zurück. Alternativ können Sie die Taste **P** v verwenden.

■ Direktauswahl von Seiten

Wie beim Teletext-Modus SIMPLE können Sie eine Seite auswählen, indem Sie mit den ZAHLEN-Tasten im TOP-Modus die dreistellige Seitenzahl eingeben.

FASTEXT

Die Teletextseiten sind entlang der Unterseite des Bildschirms farbcodiert und können durch Drücken der entsprechenden Farbtaste ausgewählt werden.

■ Seite aufrufen

- 1 Drücken Sie die Taste **T.OPT** und wählen Sie anschließend mit der Taste $\wedge \vee$ das -Menü. Anzeigen der Indexseite.
- 2 Sie können die Seiten, die unten farbcodiert sind, mit den entsprechenden Farbtasten auswählen.
- 3 Wie beim Teletext-Modus SIMPLE, können Sie eine Seite auswählen, indem Sie mit den ZAHLEN-Tasten im FASTEXT-Modus die dreistellige Seitenzahl eingeben.
- 4 Mit den Tasten **P** $\wedge \vee$ können Sie zur nächsten bzw. vorigen Seite wechseln.

BESONDERE TELETEXT-FUNKTIONEN

- Drücken Sie die Taste **T. OPT**, und wählen Sie mit der Taste $\wedge \vee$ das **Text Option**-Menü aus.

Index

Startseite aufrufen.

Zeit

Drücken Sie beim Fernsehen diese Taste, um die Uhrzeit in der oberen, rechten Ecke des Bildschirms anzuzeigen.

Im Teletext-Modus können Sie mit dieser Taste eine Unterseite aufrufen. Die Nummer der Unterseite wird unten am Bildschirm angezeigt. Wenn Sie die Unterseite halten oder wechseln möchten, drücken Sie die Taste ROT/GRÜN, $<$ $>$ oder eine Zifferntaste.

Halten

Teletext-Meldungen können auf mehrere Seiten verteilt sein, die dann automatisch weitergeblättert werden. Mit dieser Taste halten Sie die Seitenfortschaltung an. Die Anzahl der Unterseiten und die angezeigte Unterseite werden normalerweise unterhalb der Uhrzeit auf dem Bildschirm angezeigt. Beim Drücken dieser Taste erscheint das Stopp-Symbol in der oberen, linken Ecke des Bildschirms und der automatische Seitenwechsel wird unterdrückt.

Zeigen

Betätigen Sie diese Taste, um verborgene Informationen anzuzeigen, wie z. B. Lösungen für Quizfragen oder Puzzles.

Aktualisieren

Wenn Sie nach einer Seitenanwahl diese Taste drücken, wird auf das zuvor eingestellte Fernsehprogramm umgeschaltet, während Sie auf die neue Teletext-Seite warten. Das Symbol der Taste wird auf dem Bildschirm links oben eingeblendet. Sobald die Seite verfügbar ist, wird statt des Symbols die Seitennummer eingeblendet. Drücken Sie nochmals diese Taste, um die Teletextseite zu aktualisieren.

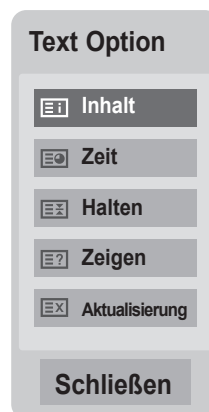

DIGITALER TELETEXT

***Diese Funktion ist nur in Großbritannien und Irland möglich.**

Das Gerät bietet Ihnen digitalen Teletext mit wesentlichen Verbesserungen in den Bereichen Text, Grafik usw.

Spezielle Dienste und Sender stellen diesen digitalen Teletext bereit.

Sie können diesen Teletext durch Betätigen der Taste **SUBTITLE** öffnen, wenn Sie das Menü Untertitelsprache ausschalten.

TELETEXT AUS DEM DIGITALEN DIENST HERAUS

- 1 Drücken Sie die Zifferntasten oder die Tasten **P** \wedge \vee , um einen digitalen Dienst auszuwählen, der digitalen Teletext sendet.
- 2 Befolgen Sie die Hinweise im digitalen Teletext, und fahren Sie mit dem nächsten Schritt fort, indem Sie **TEXT, OK, \wedge \vee \langle \rangle , ROT, GRÜN, GELB, BLAU** oder die **Zifferntasten** betätigen.
- 3 Um den digitalen Teletextdienst zu wechseln, wählen Sie einfach über die Zifferntasten oder die Tasten **P** \wedge \vee einen anderen Dienst.



TELETEXT IN DIGITAL SERVICE

- 1 Drücken Sie die Zifferntasten oder die Tasten **P** \wedge \vee , um einen bestimmten Dienst auszuwählen, der digitalen Teletext sendet.
- 2 Drücken Sie die Taste **TEXT** oder eine Farbtaste, um in den Teletext zu wechseln.
- 3 Befolgen Sie die Hinweise im digitalen Teletext, und fahren Sie mit dem nächsten Schritt fort, indem Sie **TEXT, OK, \wedge \vee \langle \rangle , ROT, GRÜN, GELB, BLAU** oder die **Zifferntasten** betätigen.
- 4 Drücken Sie die Taste **TEXT** oder eine Farbtaste, um den digitalen Teletext auszuschalten und zum **TV**-Bild zurückzukehren.



Bei einigen Diensten können Sie durch Drücken der **ROTEN** Taste auf Textdienste zugreifen.

FEHLERBEHEBUNG

Das Gerät funktioniert nicht einwandfrei.	
Die Fernbedienung funktioniert nicht	<ul style="list-style-type: none">■ Überprüfen Sie, ob sich ein Hindernis zwischen dem Produkt und der Fernbedienung befindet. Stellen Sie sicher, dass die Fernbedienung direkt auf das Gerät gerichtet ist.■ Sind die Batterien richtig eingelegt (+ zu +, - zu -)?■ Prüfen Sie, ob der richtige Betriebsmodus aktiv ist: TV, VCR usw.■ Legen Sie neue Batterien ein.
Das Gerät wird plötzlich abgeschaltet.	<ul style="list-style-type: none">■ Ist der Timer für die Ausschaltfunktion eingestellt?■ Überprüfen Sie die Steuerungseinstellungen der Stromversorgung. Die Stromversorgung ist möglicherweise unterbrochen.■ Wenn beim Einschalten des Geräts kein Signal vorhanden ist, schaltet sich das Gerät automatisch nach 15 Minuten ab, um Strom zu sparen.■ Wenn eine defekte Datei im USB-Modus wiedergegeben wurde, schaltet sich das Fernsehgerät möglicherweise aus. Bitte überprüfen Sie die Datei in Ihrem USB-Speicher.■ Behalve de scherm uit-modus van het energiebesparende menu.
Die Videofunktion funktioniert nicht.	
Kein Bild und kein Ton	<ul style="list-style-type: none">■ Prüfen Sie, ob das Gerät eingeschaltet ist.■ Versuchen Sie einen anderen Kanal. Das Problem kann mit der Übertragung zusammenhängen.■ Ist das Stromkabel an die Steckdose angeschlossen?■ Prüfen Sie die Antennenausrichtung und/oder -position.■ Prüfen Sie die Steckdose, indem Sie ein anderes Gerät an diese Steckdose anschließen und dessen Funktion überprüfen.
Das Bild wird nach dem Einschalten nur langsam angezeigt.	<ul style="list-style-type: none">■ Das ist normal. Das Bild wird beim Einschalten des Geräts zunächst nicht angezeigt. Wenden Sie sich an Ihren Servicepartner, wenn das Bild 5 Minuten nach dem Einschalten nicht angezeigt wird.
Keine Farbe, schlechte Farbwiedergabe oder schlechte Bildqualität	<ul style="list-style-type: none">■ Passen Sie die Farbe im Menü an.■ Sorgen Sie für einen ausreichenden Abstand zwischen dem Gerät und dem Videorekorder.■ Versuchen Sie einen anderen Kanal. Das Problem kann mit der Übertragung zusammenhängen.■ Sind die Videokabel ordnungsgemäß angeschlossen?■ Aktivieren Sie die Funktion zur Wiederherstellung der Bildhelligkeit.
Horizontale/vertikale Streifen oder wackelndes Bild	<ul style="list-style-type: none">■ Überprüfen Sie, ob lokale Störungen vorliegen, z. B. durch ein elektrisches Gerät.

Die Videofunktion funktioniert nicht.

Schlechter Empfang auf einigen Kanälen	<ul style="list-style-type: none"> ■ Sender- oder Kabelprobleme. Wechseln Sie zu einem anderen Sender. ■ Sendersignal ist schwach. Richten Sie die Antenne neu aus. ■ Suchen Sie nach möglichen Störquellen.
Linien oder Streifen im Bild	<ul style="list-style-type: none"> ■ Überprüfen Sie die Antenne (Ausrichtung ändern).
Kein Bild bei HDMI-Verbindung	<ul style="list-style-type: none"> ■ Überprüfen Sie, ob es sich bei Ihrem HDMI-Kabel um ein High-Speed-HDMI Kabel handelt. Wenn es sich nicht um ein High-Speed-HDMI-Kabel handelt, können flackernde Bilder oder keine Anzeige die Folge sein. Verwenden Sie deshalb ein High-Speed-HDMI-Kabel.

Die Audiofunktion funktioniert nicht.

Bild in Ordnung, aber kein Ton	<ul style="list-style-type: none"> ■ Drücken Sie die Taste  + oder -. ■ Ton abgeschaltet? Drücken Sie die Taste STUMM. ■ Versuchen Sie einen anderen Kanal. Das Problem kann mit der Übertragung zusammenhängen. ■ Sind die Audiokabel ordnungsgemäß angeschlossen?
Keine Ausgabe aus einem der Lautsprecher	<ul style="list-style-type: none"> ■ Passen Sie die Balance im Menü an.
Ungewöhnliche Geräusche aus dem Inneren des Geräts	<ul style="list-style-type: none"> ■ Eine Änderung der Umgebungsfeuchtigkeit bzw. -temperatur kann beim Ein- und Ausschalten des Geräts zu ungewöhnlichen Geräuschen führen. Dies deutet nicht auf eine Fehlfunktion des Geräts hin.
Kein Ton beim HDMI- oder USB Anschluss	<ul style="list-style-type: none"> ■ Überprüfen Sie, ob es sich bei dem HDMI-Kabel um ein High-Speed- HDMI-Kabel handelt. ■ Das USB-Kabel muss mindestens die Version 2.0 besitzen. ■ Als het geluid in HDMI afwijkt, controleer dan het audioformaat van uw externe apparatuur. <ul style="list-style-type: none"> ▶ Audio ondersteunend formaat : Dolby Digital, PCM

Es gibt ein Problem mit den BILD-Einstellungen.

Wenn die Bildeinstellungen vom Benutzer geändert wurden, wird der Fernseher nach einer bestimmten Zeit automatisch auf die Werkseinstellungen zurückgesetzt.	<ul style="list-style-type: none">■ Dies bedeutet, dass der Fernseher gerade auf den Modus Demo im Geschäft eingestellt ist. Verfahren Sie wie folgt, um in den Modus „Private Nutzung“ zu wechseln: Wählen Sie im TV-Menü OPTION → Moduseinstellung → Private Nutzung. Der Fernseher ist nun auf den Modus Private Nutzung umgestellt.
--	---

Die Angaben gelten nur für den Anschluss an einen PC

Es wird kein Bild angezeigt.

Das Gerät ist eingeschaltet, und die Betriebsanzeige leuchtet blau, aber der Bildschirm bleibt dunkel.	<ul style="list-style-type: none">■ Stellen Sie Helligkeit und Kontrast neu ein.
Erscheint die Meldung „Ungültiges Format“?	<ul style="list-style-type: none">■ Das Signal vom PC (Grafikkarte) befindet sich außerhalb des vertikalen oder horizontalen Frequenzbereichs des Geräts. Passen Sie den Frequenzbereich anhand der Spezifikationen im Benutzerhandbuch an.
Erscheint die Meldung „Signalkabel prüfen“?	<ul style="list-style-type: none">■ Das Signalkabel zwischen PC und Gerät ist möglicherweise nicht angeschlossen. Überprüfen Sie das Signalkabel.■ Drücken Sie die Taste INPUT auf der Fernbedienung, um das Eingangssignal zu prüfen.

Wenn das Gerät angeschlossen ist, erscheint die Meldung „Unbekanntes Gerät“.

Haben Sie den Treiber installiert?	<ul style="list-style-type: none">■ Installieren Sie den Produkttreiber, der dem Gerät beiliegt, oder laden Sie diesen von der Webseite herunter. (http://www.lg.com)■ Prüfen Sie im Benutzerhandbuch Ihrer Grafikkarte, ob Plug & Play unterstützt wird.
------------------------------------	--

Auf dem Gerät ist ein Geisterbild zu sehen.

Auf dem Gerät ist nach dem Ausschalten ein Geisterbild zu sehen.	<ul style="list-style-type: none">■ Wenn das Gerät längere Zeit ein Standbild anzeigt, können die Pixel schnell beschädigt werden. Verwenden Sie einen Bildschirmschoner.
--	---

ANHANG

Die Bildschirmfarbe ist unnatürlich.

Der Bildschirm stellt Farben schlecht dar (16 Farben).	<ul style="list-style-type: none">■ Stellen Sie die Farbtiefe des Bildschirms auf mindestens 24 Bit (Echtfarben) Wählen Sie in Windows „Systemsteuerung → Anzeige → Einstellungen → Farbtabelle“.
Farben sind instabil oder nicht vorhanden.	<ul style="list-style-type: none">■ Prüfen Sie den Verbindungsstatus des Signalkabels.
Erscheinen schwarze Punkte auf dem Bildschirm?	<ul style="list-style-type: none">■ Auf dem Bildschirm können möglicherweise einige (rote, grüne, weiße oder schwarze) Punkte vorhanden sein. Diese sind typisch für ein LCD-Panel dieser Art. Es handelt sich nicht um eine Fehlfunktion im LCD-Panel.

Das Bild wirkt unnatürlich.

Ist die Bildposition falsch?	<ul style="list-style-type: none">■ Stellen Sie die Position über das OSD ein.■ Prüfen Sie, ob die Auflösung und Frequenz der Grafikkarte von dem Gerät unterstützt werden. Wenn die Frequenz nicht unterstützt wird, stellen Sie die empfohlene Auflösung unter „Systemsteuerung → Anzeige → Einstellungen“ ein.
Werden im Hintergrund dünne Linien dargestellt?	<ul style="list-style-type: none">■ Passen Sie das Menü Uhr im OSD an.
Auf dem Bildschirm erscheint horizontales Bildrauschen, oder die Schrift wirkt verschwommen.	<ul style="list-style-type: none">■ Passen Sie das Menü Taktrate im OSD ein.

INSTANDHALTUNG

Frühzeitige Funktionsstörungen können verhindert werden. Eine sorgfältige und regelmäßige Reinigung des Geräts kann die Lebensdauer erhöhen.

VORSICHT: Schalten Sie das Gerät aus und ziehen Sie den Netzstecker, bevor Sie mit der Reinigung beginnen.

Reinigung des Bildschirms

- 1 Auf folgende Art und Weise halten Sie Ihren Bildschirm eine Zeit lang staubfrei. Befeuchten Sie ein weiches Tuch mit einer Lösung aus lauwarmem Wasser und etwas Weichspüler oder Geschirrspülmittel. Wringen Sie das Tuch aus, bis es fast trocken ist, und wischen Sie dann damit den Bildschirm ab.
- 2 Vergewissern Sie sich, dass sich kein überschüssiges Wasser auf dem Bildschirm befindet. Lassen Sie den Bildschirm vollständig trocknen, bevor Sie das Gerät einschalten.

Reinigung des Gehäuses

- Entfernen Sie Schmutz und Staub mit einem weichen, trockenen und flusenfreien Tuch vom Gehäuse.
- Verwenden Sie dafür kein nasses Tuch.

Längere Abwesenheit

WARNUNG

- ▶ Wenn Sie das Fernsehgerät über einen längeren Zeitraum nicht verwenden (z. B. im Urlaub), ist es sinnvoll, den Netzstecker zu ziehen, um das Gerät vor der Beschädigung durch Blitzschlag oder vor Spannungsanstiegen zu schützen.

PRODUKTSPEZIFIKATIONEN

M2080D / M2080DF / M2080DB / M2080DN

LCD-Panel	Bildschirmtyp	508,5 mm breiter (20 Zoll) TFT (Thin Film Transistor) LCD-Panel (Liquid Crystal Display) Sichtbare Diagonale: 508,5 mm
	Pixelabstand	0,2766 mm (H) x 0,2766 mm (V)
Videosignal	Max. Auflösung	1920 x 1080 mit 60 Hz
	Empfohlene Auflösung	1600 x 900 mit 60 Hz
	Horizontale Frequenz	30 kHz bis 83 kHz
	Vertikale Frequenz	56 Hz bis 75 Hz
	Synchronisationsart	Separate Synchronisierung, digital
Eingänge		TV, D-Sub analog, SCART, PC Audio In, Komponente, HDMI*2, CVBS
Einschalten	Nennspannung	19 V $\overline{\text{---}}$ 2,0 A
	Gesamtleistungsaufnahme	Eingeschaltet 32 W (Typisch) Standby \leq 1 W
Netzgerät		Hersteller: LITE-ON, Modell PA-1650-68
Neigung	Neigungswinkel	-5° bis 10°
Maße (Breite x Höhe x Tiefe) Gewicht	M2080D	
	476,4 mm x 376,1 mm x 193,8 mm	
	3,5 kg	
	M2080DF	
	476,4 mm x 387,8 mm x 193,9 mm	
	3,7 kg	
	M2080DB	
	476,4 mm x 389,4 mm x 194,4 mm	
3,5 kg		
M2080DN		
476,4 mm x 310,5 mm x 56,1 mm		
2,7 kg		
Umgebungsbedingungen	Temperatur im Betrieb	10 °C bis 35 °C
	Luftfeuchtigkeit im Betrieb	20 % bis 80 %
	Temperatur bei Lagerung	-10° C bis 60° C
	Luftfeuchtigkeit bei Lagerung	5 % bis 90 %

■ Diese Angaben können ohne Ankündigung bei Qualitätsverbesserungen geändert werden.

M2280D / M2280DF / M2280DB / M2280DN

LCD-Panel	Bildschirmtyp	546,86 mm breiter (21,53 Zoll) TFT (Thin Film Transistor) LCD-Panel (Liquid Crystal Display) Bild diagonale (sichtbarer Bereich): 546.86 mm
	Pixelabstand	0,248 mm (H) x 0,248 mm (V)
Videosignal	Max. Auflösung	1920 x 1080 mit 60 Hz
	Empfohlene Auflösung	1920 x 1080 mit 60 Hz
	Horizontale Frequenz	30 kHz bis 83 kHz
	Vertikale Frequenz	56 Hz bis 75 Hz
	Synchronisationsart	Separate Synchronisierung, digital
Eingänge		TV, D-Sub analog, SCART, PC Audio In, Komponente, HDMI*2, CVBS
Einschalten	Nennspannung	19 V $\overline{\text{---}}$ 2,2 A
	Gesamtleistungsaufnahme	Eingeschaltet 35W (Typisch) Standby \leq 1 W
Netzgerät		Hersteller: LITE-ON, Modell PA-1650-68
Neigung	Neigungswinkel	-5° bis 10°
Maße (Breite x Höhe x Tiefe) Gewicht	M2280D	
	509,6 mm x 396,2 mm x 193,8 mm 3,7 kg	
	M2280DF	
	509,6 mm x 407,3 mm x 193,9 mm 3,9 kg	
	M2280DB	
	509,6 mm x 409,6 mm x 194,4 mm 3,7 kg	
M2280DN		
509,6 mm x 330,5 mm x 53,6 mm 2,9 kg		
Umgebungsbedingungen	Temperatur im Betrieb	10 °C bis 35 °C
	Luftfeuchtigkeit im Betrieb	20 % bis 80 %
	Temperatur bei Lagerung	-10° C bis 60° C
	Luftfeuchtigkeit bei Lagerung	5 % bis 90 %

■ Diese Angaben können ohne Ankündigung bei Qualitätsverbesserungen geändert werden.

M2380D / M2380DF/ M2380DB / M2380DN

LCD-Panel	Bildschirmtyp	584,2 mm Wide (23 Zoll) TFT (Thin Film Transistor) LCD-Panel (Liquid Crystal Display) Bild diagonale (sichtbarer Bereich): 584,2 mm
	Pixelabstand	0,265 mm (H) x 0,265 mm (V)
Videosignal	Max. Auflösung	1920 x 1080 mit 60 Hz
	Empfohlene Auflösung	1920 x 1080 mit 60 Hz
	Horizontale Frequenz	30 kHz bis 83 kHz
	Vertikale Frequenz	56 Hz bis 75 Hz
	Synchronisationsart	Separate Synchronisierung, digital
Eingänge	TV, D-Sub analog, SCART, PC Audio In, Komponente, HDMI*2, CVBS	
Einschalten	Nennspannung	19 V $\overline{\text{---}}$ 2,4 A
	Gesamtleistungsaufnahme	Eingeschaltet 40 W (Typisch) Standby \leq 1 W
Netzgerät	Hersteller: LITE-ON, Modell PA-1650-68	
Neigung	Neigungswinkel	-5° bis 10°
Maße (Breite x Höhe x Tiefe) Gewicht	M2380D	
	547 mm x 415,7 mm x 193,8 mm 4,2 kg	
	M2380DF	
	547 mm x 427,9 mm x 193,9 mm 4,4 kg	
	M2380DB	
547 mm x 429,1 mm x 194,4 mm 4,2 kg		
M2380DN		
547 mm x 349,6 mm x 57,8 mm 3,4 kg		
Umgebungsbedingungen	Temperatur im Betrieb	10 °C bis 35 °C
	Luftfeuchtigkeit im Betrieb	20 % bis 80 %
	Temperatur bei Lagerung	-10° C bis 60° C
	Luftfeuchtigkeit bei Lagerung	5 % bis 90 %

■ Diese Angaben können ohne Ankündigung bei Qualitätsverbesserungen geändert werden.

M2780D / M2780DF / M2780DN

LCD-Panel	Bildschirmtyp	685,8 mm Wide (27 Zoll) TFT (Thin Film Transistor) LCD-Panel (Liquid Crystal Display) Bild diagonale (sichtbarer Bereich): 685,8 mm
	Pixelabstand	0,3114 mm (H) x 0,3114 mm (V)
Videosignal	Max. Auflösung	1920 x 1080 mit 60 Hz
	Empfohlene Auflösung	1920 x 1080 mit 60 Hz
	Horizontale Frequenz	30 kHz bis 83 kHz
	Vertikale Frequenz	56 Hz bis 75 Hz
	Synchronisationsart	Separate Synchronisierung, digital
Eingänge		TV, D-Sub analog, SCART, PC Audio In, Komponente, HDMI*2, CVBS
Einschalten	Nennspannung	19 V $\overline{\text{---}}$ 2,8 A
	Gesamtleistungsaufnahme	Eingeschaltet 47 W (Typisch) Standby \leq 1 W
Netzgerät		Hersteller: LITE-ON, Modell PA-1650-68
Neigung	Neigungswinkel	-5° bis 10°
Maße (Breite x Höhe x Tiefe) Gewicht	M2780D	
	644 mm x 480,6 mm x 222,8 mm	
	5,8 kg	
	M2780DF	
	644 mm x 493,6 mm x 221,7 mm	
	6,1 kg	
M2780DN		
644 mm x 407,8 mm x 57,6 mm		
4,8 kg		
Umgebungsbedingungen	Temperatur im Betrieb	10 °C bis 35 °C
	Luftfeuchtigkeit im Betrieb	20 % bis 80 %
	Temperatur bei Lagerung	-10° C bis 60° C
	Luftfeuchtigkeit bei Lagerung	5 % bis 90 %

■ Diese Angaben können ohne Ankündigung bei Qualitätsverbesserungen geändert werden.

ANHANG

IR-CODES

• Diese Funktion ist in einigen Ländern nicht verfügbar.

Code (Hexa)	Funktion	Hinweis
95	p	Taste der Fernbedienung
08	Strom	Taste der Fernbedienung (Ein/Aus)
50	TV/PC	Taste der Fernbedienung
0B	INPUT	Taste der Fernbedienung
79	RATIO	Taste der Fernbedienung
F0	TV/RAD	Taste der Fernbedienung
45	Q.MENU	Taste der Fernbedienung
43	MENÜ	Taste der Fernbedienung
AB	ANLEITUNG	Taste der Fernbedienung
40	Auf (^)	Taste der Fernbedienung
41	Ab (v)	Taste der Fernbedienung
07	Links (<)	Taste der Fernbedienung
06	Rechts (>)	Taste der Fernbedienung
44	OK(⊙)	Taste der Fernbedienung
28	ZURÜCK	Taste der Fernbedienung
5B	EXIT	Taste der Fernbedienung
AA	INFO ⓘ	Taste der Fernbedienung
02	⚡ (+)	Taste der Fernbedienung
03	⚡ (-)	Taste der Fernbedienung
1E	FAV (Markieren)	Taste der Fernbedienung
09	MUTE	Taste der Fernbedienung
00	P (^)	Taste der Fernbedienung
01	P (v)	Taste der Fernbedienung
10 bis 19	Zifferntaste 0 bis 9	Taste der Fernbedienung
53	LIST	Taste der Fernbedienung
1A	Q.VIEW	Taste der Fernbedienung
72	ROT	Taste der Fernbedienung
71	GRUN	Taste der Fernbedienung
63	Taste GELB	Taste der Fernbedienung
61	BLAU	Taste der Fernbedienung
20	TEXT	Taste der Fernbedienung
21	T.OPT (T.Option)	Taste der Fernbedienung
39	SUBTITLE	Taste der Fernbedienung
99	Automatisch Konfig.	Taste der Fernbedienung
B1	■	Taste der Fernbedienung
B0	▶	Taste der Fernbedienung
BA		Taste der Fernbedienung
8F	◀◀	Taste der Fernbedienung
8E	▶▶	Taste der Fernbedienung

ANSCHLUSS EINES EXTERNEN STEUERGERÄTS

RS-232C-Einrichtung

Schließen Sie den RS-232C-Eingangsstecker an ein externes Steuergerät (z. B. einen Computer oder ein A/V-Steuersystem) an und steuern Sie die TV-Funktionen extern.

Schließen Sie den seriellen Anschluss des Steuergeräts an den RS-232C-Stecker an der Rückseite des TV-Geräts an.

HINWEIS: Das RS-232C-Anschlusskabel wird nicht mit dem TV-Gerät mitgeliefert.

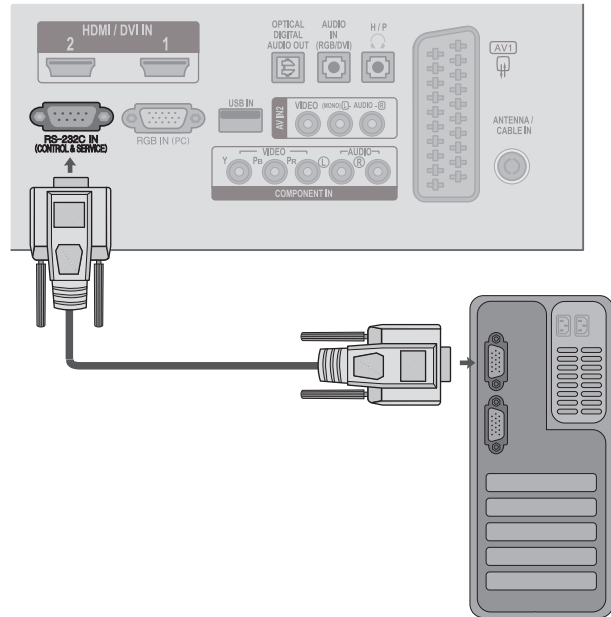

Anschlussstyp; D-Sub 9-Pin männlich

Nr.	Pin-Name
1	Kein Anschluss
2	RXD (Empfangsdaten)
3	TXD (Sendedaten)
4	DTR (DTE-Seite bereit)
5	GND
6	DSR (DCE-Seite bereit)
7	RTS (Bereit zum Senden)
8	CTS (Löschen zum Senden)
9	Kein Anschluss

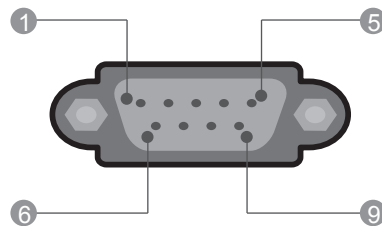







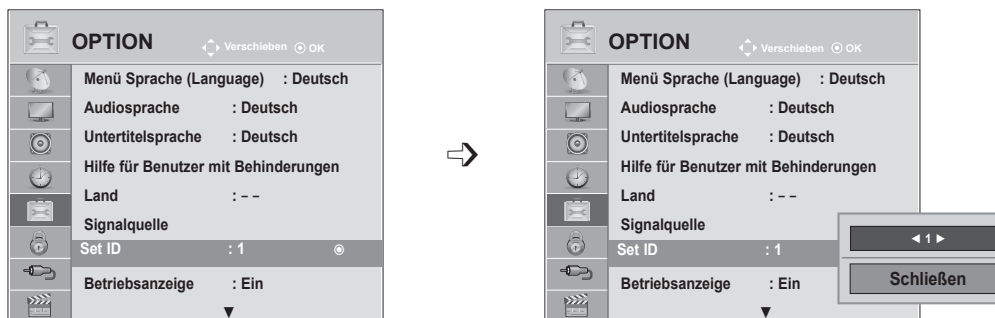

RS-232C-Konfigurationen

7-adrige Konfigurationen (Standard-RS-232C-Kabel)				3-adrige Konfigurationen (nicht Standard)			
	PC	TV		PC	TV		
RXD	2 ●	3 ●	TXD	2 ●	3 ●	TXD	
TXD	3 ●	2 ●	RXD	3 ●	2 ●	RXD	
GND	5 ●	5 ●	GND	5 ●	5 ●	GND	
DTR	4 ●	6 ●	DTR	4 ●	6 ●	DTR	
DSR	6 ●	4 ●	DSR	6 ●	4 ●	DSR	
RTS	7 ●	8 ●	RTS	7 ●	7 ●	RTS	
CTS	8 ●	7 ●	CTS	8 ●	8 ●	CTS	
	D-Sub 9	D-Sub 9		D-Sub 9	D-Sub 9		

Set ID

Verwenden Sie diese Funktion, um eine Monitor-ID-Nummer anzugeben.
Siehe „Echtdatenzuordnung“. ► S. 153



-   Wählen Sie **OPTION**.
-    Wählen Sie **Set ID**.
-   Wählen Sie die gewünschte Geräteerkennung für den Fernseher durch Anpassen von Set ID. Die **GERÄTEKENNUNG** kann im Bereich von 1 bis 99 festgelegt werden.

- Wenn Sie das OSD-Menü schließen möchten, drücken Sie die Taste **MENU** oder **EXIT**.
- Drücken Sie die Taste **BACK (ZURÜCK)**, um zum vorherigen Menübildschirm zurückzukehren.

Kommunikationsparameter

- Baudrate: 9600 bps (UART)
- Datenlänge: 8 Bit
- Parität: Ohne
- Stoppbit: 1 Bit
- Kommunikationscode: ASCII-Code
- Verwenden Sie ein Kreuzkabel (Cross/Reverse).

Befehlsreferenzliste

	Befehl: 1	Befehl: 2	DATA (Hexadecimal)
01. Einschalten	k	a	00 bis 01
02. Format	k	c	Siehe S. 150
03. Bildschirm-Ruhezustand	k	d	00 bis 01
04. Stummschaltung	k	e	00 bis 01
05. Lautstärkeregelung	k	f	00 bis 64
06. Kontrast	k	g	00 bis 64
07. Helligkeit	k	h	00 bis 64
08. Farbe	k	i	00 bis 64
09. Farbton	k	j	00 bis 64
10. Schärfe	k	k	00 bis 64
11. OSD-Auswahl	k	l	00 bis 01
12. Fernbedienungssperre	k	m	00 bis 01
13. Höhen	k	r	00 bis 64
14. Bässe	k	s	00 bis 64
15. Balance	k	t	00 bis 64
16. Farbtemperatur	x	u	00 bis 64
17. p	j	q	00 bis 05
18. Autom. Konfiguration	j	u	01
19. Tune-Befehl	m	a	Siehe S. 152
20. Kanal hinzufügen/überspringen	m	b	00 bis 01
21. Taste	m	c	Taste Code
22. Achtergrundlicht	m	g	00 bis 64
23. Eingangsauswahl (Haupt)	x	b	Siehe S. 153

* Wenn Sie die 17 in 24 ändern, wird auf dem Bildschirm kein Menü angezeigt.

* Hinweis: Während des USB-Betriebs, z. B. DivX oder EMF, können Befehle außer „Power (ka)“ und „Key (mc)“ nicht ausgeführt werden und werden als NG behandelt.

Übertragungs-/Empfangsprotokoll

Übertragung

- [Befehl1][Befehl2][][Set ID][][Daten]][Cr]
- * [Befehl 1] : Erster Befehl zur Steuerung des TV-Geräts. (j, k, m oder x)
 - * [Befehl 2] : Zweiter Befehl zur Steuerung des TV-Geräts.
 - * [Set ID] : Sie können die gewünschte Set ID im Menü „Optionen“ einstellen. Der Einstellungsbereich liegt zwischen 1 und 99.
Wenn Sie als Set-ID „0“ auswählen, wird jedes angeschlossene TV-Set gesteuert.
Die Set-ID wird im Menü als Dezimalzahl 1 bis 99) und im Übertragungs-/Empfangsprotokoll als Hexadezimalzahl (0x0 bis 0x63) angegeben.
 - * [DATEN] : Für die Übertragung von Befehlsdaten.
“FF” übertragen, um Befehlsstatus zu lesen.
 - * [Cr] : Zeilenumschaltung
ASCII-Code “0x0D”
 - * [] : ASCII-Code „Leerschritt (0x20)“

OK-Bestätigung

[Befehl2][][Set ID][][OK][Daten]][x]

* Der Fernseher sendet ACK (Bestätigung) beim Empfang normaler Daten basierend auf diesem Format. Wenn sich zu diesem Zeitpunkt Daten im Datenlesemodus befinden, werden die aktuellen Statusdaten angezeigt. Wenn sich die Daten im Datenschreibmodus befinden, werden die Daten an den PC zurückgegeben.

Fehlerbestätigung

[Befehl2][][Set ID][][NG][Daten]][x]

* Das Gerät überträgt ACK (Bestätigung) beim Empfang nicht normaler Daten von nicht brauchbaren Funktionen oder bei Kommunikationsfehlern basierend auf diesem Format.

Daten00: Ungültiger Code

ANHANG

01. Strom (Befehl:: k a)

- Für die Steuerung des Ein-/Ausschaltens des TV-Geräts.

Übertragung

[k][a][][Set ID][][Daten][Cr]

Daten 00: Ausschalten 01: Einschalten

Bestätigung

[a][][Set ID][][OK/NG][Daten][x]

- Für die Anzeige des Ein-/Ausschaltens.

Übertragung

[k][a][][Set ID][][FF][Cr]

Bestätigung

[a][][Set ID][][OK/NG][Daten][x]

- * Wenn andere Funktionen FF-Daten in diesem Format übertragen, wird der Status jeder Funktion in ähnlicher Weise angezeigt.
- * Beim Einschalten des Fernsehers wird u. U. die Meldung OK Best., Fehler Best. oder andere Meldungen auf dem Bildschirm eingeblendet.

02. Format (Befehl: k c) (Größe des Hauptbildes)

- Zur Einstellung des Bildformats. (Format des Hauptbildes)

Das Bildschirmformat kann auch über die Option **Format** im Q.MENU oder im Menü BILD festgelegt

[k][c][][Set ID][][Daten][Cr]

Übertragung

Daten 01 : Normaler Bildschirm (4:3) 07 : 14:9
02 : Breitbild (16:9) 09 : Just Scan
04 : Zoom 0B : Volle Breite
06 : Original 10 bis 1F : Kino-Zoom 1 bis 16

Bestätigung

[c][][Set ID][][OK/NG][Daten][x]

- * Über die PC-Eingabe wählen Sie das Seitenverhältnis 16:9 oder 4:3 aus.
- * Im DTV/HDMI-Modus (1080i 50 Hz/60 Hz, 720p 50 Hz/60 Hz, 1080p 24 Hz/30 Hz/50 Hz/60 Hz) und Komponente-Modus (720p, 1080i, 1080p 50 Hz/60 Hz) ist die Einstellung „Just Scan“ verfügbar.
- * Die Option **Volle Breite** wird nur für Analog, AV1, AV2 unterstützt.

03. Bildschirm-Ruhezustand (Befehl:: k d)

- Für die Aktivierung/Deaktivierung des Bildschirm-Ruhezustands.

Übertragung

[k][d][][Set ID][][Daten][Cr]

Daten 00 : Bildschirm-Ruhezustand aus (Bild an)
Video-Stummschaltung aus
01 : Bildschirm-Ruhezustand ein (Bild aus)
10 : Video-Stummschaltung ein

Bestätigung

[d][][Set ID][][OK/NG][Daten][x]

- * Beim Stummschalten eines Videos wird das Bildschirmmenü (OSD) eingeblendet. Beim Stummschalten des Bildschirms wird das OSD-Bildschirmmenü nicht eingeblendet.

04. Stummschaltung (Befehl:: k e)

- Zur Aktivierung/Deaktivierung der Stummschaltung. Sie können die Stummschaltung auch über die Taste MUTE der TV-Fernbedienung einstellen.

Übertragung

[k][e][][Set ID][][Daten][Cr]

Daten 00 : Stummschaltung ein (Lautstärke aus)
01 : Stummschaltung aus (Lautstärke ein)

Bestätigung

[e][][Set ID][][OK/NG][Daten][x]

05. Lautstärkeregelung (Befehl:: k f)

- Für die Einstellung der Lautstärke. Sie können die Lautstärke auch über die LAUTSTÄRKE-Tasten der Fernbedienung einstellen.

Übertragung

[k][f][][Set ID][][Daten][Cr]

Daten Min. 00 bis Max. 64

- * Siehe „Echtdatenzuordnung 1“ Siehe Seite 153.

Bestätigung

[f][][Set ID][][OK/NG][Daten][x]

06. Kontrast (Befehl:: k g)

- Zur Einstellung des Bildkontrastes. Sie können den Kontrast auch über das Menü BILD einstellen.

Übertragung

[k][g][][Set ID][][Daten][Cr]

Daten Min. 00 bis Max. 64

- * Siehe „Echtdatenzuordnung 1“ Siehe Seite 153.

Bestätigung

[g][][Set ID][][OK/NG][Daten][x]

07. Helligkeit (Befehl:: k h)

- ▶ Zur Einstellung der Bildhelligkeit.
Sie können die Helligkeit auch über das Menü BILD einstellen.

Übertragung

[k][h][][Set ID][][Daten][Cr]

Daten Min. 00 bis Max. 64

* Siehe „Echtdatenzuordnung 1“ Siehe Seite 153.

Bestätigung

[h][][Set ID][][OK/NG][Daten][x]

08. Farbe (Befehl:: k i)

- ▶ De kleur van het scherm aanpassen. (Behalve PC-modus)
Sie können die Farbe auch über das Menü BILD einstellen.

Übertragung

[k][i][][Set ID][][Daten][Cr]

Daten Min. 00 bis Max. 64

* Siehe „Echtdatenzuordnung 1“ Siehe Seite 153.

Bestätigung

[i][][Set ID][][OK/NG][Daten][x]

09. Farbton (Befehl:: k j)

- ▶ De tint op het scherm aanpassen. (Behalve PC-modus)
Sie können den Farbton auch über das Menü BILD einstellen.

Übertragung

[k][j][][Set ID][][Daten][Cr]

Daten ROT: 00 bis GRUN: 64

* Siehe „Echtdatenzuordnung 1“ Siehe Seite 153.

Bestätigung

[j][][Set ID][][OK/NG][Daten][x]

10. Schärfe (Befehl: k k)

- ▶ Zur Einstellung der Schärfe auf dem Bildschirm.
Sie können die Schärfe auch über das Menü BILD einstellen.

Übertragung

[k][k][][Set ID][][Daten][Cr]

Daten Min. 00 bis Max. 64

* Siehe „Echtdatenzuordnung 1“ Siehe Seite 153.

Bestätigung

[k][][Set ID][][OK/NG][Daten][x]

11. OSD-Auswahl (Befehl:: k l)

- ▶ Ein- und Ausschalten des OSD-Menüs (= auf dem Bildschirm angezeigtes Menü) mit der Fernbedienung

Übertragung

[k][l][][Set ID][][Daten][Cr]

Daten 00: OSD Aus 01: OSD Ein

Bestätigung

[l][][Set ID][][OK/NG][Daten][x]

12. Fernbedienungssperre (Befehl:: k m)

- ▶ Für die Sperre der Tasten der Fernbedienung und der Frontkonsole am Gerät.

Übertragung

[k][m][][Set ID][][Daten][Cr]

Daten 00: Sperre Aus 01: Sperre Ein

Bestätigung

[m][][Set ID][][OK/NG][Daten][x]

- * Falls keine Fernbedienung verwendet wird, sollte dieser Modus eingestellt werden.
Wenn die Netzstromversorgung aus-/eingeschaltet wird, wird die Sperre für das externe Steuergerät aufgehoben.
- * Der Betriebsschalter am Gerät funktioniert.

13. Höhen (Befehl:: k r)

- ▶ Höhen einstellen.
Die Höhen können ebenfalls im Menü AUDIO eingestellt werden

Übertragung

[k][r][][Set ID][][Daten][Cr]

Daten Min. 00 bis Max. 64

* Siehe „Echtdatenzuordnung 1“ Siehe Seite 153.

Bestätigung

[r][][Set ID][][OK/NG][Daten][x]

14. Bässe (Befehl:: k s)

- ▶ Zur Einstellung der Bässe.
Sie können die Bässe auch über das Menü AUDIO einstellen.

Übertragung

[k][s][][Set ID][][Daten][Cr]

Daten Min. 00 bis Max. 64

* Siehe „Echtdatenzuordnung 1“ Siehe Seite 153.

Bestätigung

[s][][Set ID][][OK/NG][Daten][x]

15. Balance (Befehl: k t)

- Zur Einstellung der Balance. Sie können die Balance auch über das Menü AUDIO einstellen.

Übertragung

[k][t][][Set ID][][Daten][Cr]

Daten Min. 00 bis Max. 64

* Siehe „Echtdatenzuordnung 1“ Siehe Seite 153.

Bestätigung

[t][][Set ID][][OK/NG][Daten][x]

16. Farbtemperatur (Befehl: x u)

- Zur Einstellung der Farbtemperatur. Sie können die Farbtemperatur auch über das Menü BILD einstellen.

Übertragung

[x][u][][Set ID][][Daten][Cr]

Daten Min. 00 bis Max. 64

* Siehe „Echtdatenzuordnung 1“ Siehe Seite 153.

Bestätigung

[u][][Set ID][][OK/NG][Daten][x]

17. Energie sparen (Befehl: j q)

- Zur Reduzierung der Leistungsaufnahme des Fernsehers. Die Energiesparfunktion kann auch im Menü OPTION eingestellt werden.

Übertragung

[j][q][][Set ID][][Daten][Cr]

Energiesparfunktion					Stufe				Beschreibung
7	6	5	4		3	2	1	0	
0	0	0	0	Low Power	0	0	0	0	Aus
0	0	0	0	Low Power	0	0	0	1	Minimum
0	0	0	0	Low Power	0	0	1	0	Mittel
0	0	0	0	Low Power	0	0	1	1	Maximal
0	0	0	0	Low Power	0	1	0	1	Video stumm

Bestätigung

[q][][Set ID][][OK/NG][Daten][x]

18. Auto-Konfigurieren (Befehl: j u)

- Zur automatischen Anpassung der Bildposition und Minimieren instabiler Bilder. Funktioniert nur im Modus RGB (PC).

Übertragung

[j][u][][Set ID][][Daten][Cr]

Daten 01: Zum TV

Bestätigung

[u][][Set ID][][OK/NG][Daten][x]

19. Tune-Befehl (Befehl: m a)

- Kanaleinstellung auf die folgende physische Nummer

Übertragung

[m][a][][Set ID][][Daten0][][Daten1][][Daten2][Cr]

Daten 00: Hochkanaldaten

Daten01: Tiefkanaldaten

z. B. Nr. 47 -> 00 2F (2FH)
Nr. 394 -> 01 8A (18AH),
DTV Nr. 0 -> Egal

Daten02 :0x00 : ATV Main
0x10 : DTV Main
0x20 : Radio

Kanaldatenbereich

Analog – Min: 00 bis Max: 63 (0 bis 99)

Digital – Min: 00 bis Max: 3E7 (0 bis 999)

(Außer Schweden, Finnland, Norwegen, Dänemark, Irland)

Digital – Min: 00 bis Max: 270F (0 bis 9999)

(Nur Schweden, Finnland, Norwegen, Dänemark, Irland)

Bestätigung

[a][][Set ID][][OK/NG][Daten][x]

Daten Min: 00 bis Max: 7DH

20. Kanal hinzufügen/überspringen (Befehl: m b)

► Status des aktuellen Programms überspringen.

Übertragung

[m][b][][Set ID][][Daten][Cr]

Daten 00 : Überspr. 01 : Hinzufügen

Bestätigung

[b][][Set ID][][OK/NG][Daten][x]

* Bestaande gegevenstoewijzing 1	
00 : Stap 0	Tint Stap 0 : R50
A : Stap 10 (Set ID 10)	Stap 49 : R1
F : Stap 15 (Set ID 15)	Stap 50 : 0
10 : Stap 16 (Set ID 16)	Stap 51 : G1
64 : Stap 100	Stap 100 : G50
6E : Stap 110	Balans Stap 0 : L50
73 : Stap 115	Stap 49 : L1
74 : Stap 116	Stap 50 : 0
CF : Stap 199	Stap 51 : R1
FE : Stap 254	Stap 100 : R50
FF : Stap 255	Kleurtemperatuur Stap 0 : W50
	Stap 49 : W1
	Stap 50 : 0
	Stap 51 : C1
	Stap 100 : C50

21. Taste(Befehl: m c)

► Für das Senden des IR-Fernbedienungs-Tastencodes.

Übertragung

[m][c][][Set ID][][Daten][Cr]

Daten Tastencode - Siehe Seite 148.

Bestätigung

[c][][Set ID][][OK/NG][Daten][x]

22. Achtergrundlicht (Commando: m g)

► Zur Einstellung der Hintergrundbeleuchtung.

Übertragung

[m][g][][Set ID][][Daten][Cr]

Daten : Min: 00 bis Max: 64

Bestätigung

[g][][Set ID][][OK/NG][Daten][x]

23. Eingangsauswahl (Befehl: x b) (Signalquelle des Hauptbilds)

► Auswahl der Eingangsquelle des Hauptbilds

Übertragung

[x][b][][Set ID][][Daten][Cr]

Daten: Struktur

Data 00: DTV	40: Component
10: Analooog	60: RGB
20: AV	90: HDMI

Bestätigung

[b][][Set ID][][OK/NG][Daten][x]



Stellen Sie sicher, dass Sie vor der Verwendung des Produkts die Sicherheitsvorkehrungen gelesen haben.
Bewahren Sie die CD mit dem Benutzerhandbuch für die zukünftige Verwendung gut zugänglich auf.
Das Modell und die Seriennummer des SETs befinden sich auf der Rückseite und auf einer Seite des SETs. Notieren Sie diese Angaben unten (für den Fall einer Reparatur).

MODELL _____

SERIENNUMMER _____