

INSTRUKCJA OBSŁUGI MONITOR LCD LED Z TUNEREM

Przed rozpoczęciem korzystania z urządzenia prosimy dokładnie zapoznać się z tą instrukcją obsługi oraz zachować ją do wykorzystania w przyszłości.

MODELE MONITORÓW LCD LED Z TUNEREM TELEWIZYJNYM

M2080D	M2080DF	M2080DB	M2080DN
M2280D	M2280DF	M2280DB	M2280DN
M2380D	M2380DF	M2380DB	M2380DN
M2780D	M2780DF		M2780DN

SPIS TREŚCI

PRZYGOTOWANIE DO UŻYTKOWANIA

PRZYCISKI STERUJĄCE NA PANELU PRZEDNIM.....	4
INFORMACJE O PANELU TYLNYM.....	6
MONTAŻ PODSTAWY.....	8
DEMONTAŻ PODSTAWY.....	11
DEMONTAŻ NÓŻKI PODSTAWY.....	14
MONTAŻ NA ŚCIANIE: INSTALACJA W POZIOMIE.....	15
KORZYSTANIE Z PODSTAWY.....	16
USTAWIANIE POZYCJI EKRANU.....	17
OBROTOWA PODSTAWA (Tylko model M2780D / M2780DF).....	17
UMIEJSCOWIENIE MONITORA.....	17
SYSTEM ZABEZPIEZAJĄCY KENSINGTON.....	18

PODŁĄCZANIE URZĄDZEŃ ZEWNĘTRZNYCH

PODŁĄCZANIE ANTENY.....	19
PODŁĄCZANIE ODBIORNIKA SYGNAŁU HD 20.....	20
PODŁĄCZANIE ODTWARZACZA DVD.....	23
PODŁĄCZANIE MAGNETOWIDU.....	26
INSTALOWANIE MODUŁU CI.....	29
PODŁĄCZANIE DO CYFROWEGO WYJŚCIA AUDIO.....	30
PODŁĄCZANIE ZA POMOCĄ GNIAZDA USB.....	31
PODŁĄCZANIE SŁUCHAWEK.....	32
PODŁĄCZANIE INNEGO ŹRÓDŁA SYGNAŁU AUDIO/WIDEO.....	33
PODŁĄCZANIE KOMPUTERA.....	34
ZARZĄDZANIE PRZEWODAMI NA TYLNEJ OBUDOWIE.....	37
OBSŁUGIWANA ROZDZIELCZOŚĆ EKRANU.....	38

OGLĄDANIE TELEWIZJI/ PRZEŁĄCZANIE PROGRAMÓW

Funkcje przycisków pilota zdalnego sterowania.....	40
WŁĄCZANIE TELEWIZORA.....	42
WYBIERANIE PROGRAMU.....	42
REGULACJA GŁOŚNOŚCI.....	42
SZYBKIE MENU.....	43
WYBIERANIE I KONFIGURACJA MENU EKRANOWYCH.....	44
AUTOMATYCZNE STROJENIE PROGRAMÓW.....	45
USTAWIENIA CYFROWEJ TELEWIZJI KABLOWEJ (TYLKO W TRYBIE CYFROWYM).....	50
RĘCZNE STROJENIE PROGRAMÓW (W TRYBIE CYFROWYM).....	51

RĘCZNE STROJENIE PROGRAMÓW (W TRYBIE ANALOGOWYM).....	53
EDYCJA PROGRAMU.....	55
W TRYBIE TELEWIZJI CYFROWEJ (DTV)/ RADIA.....	56
W TRYBIE TELEWIZJI.....	56
AKTUALIZACJA OPROGRAMOWANIA.....	58
DIAGNOSTYKA.....	60
INFORMACJE O MODULE CI (COMMON INTERFACE).....	61
WYWOŁYWANIE LISTY PROGRAMÓW.....	62
KONFIGURACJA ULUBIONYCH PROGRAMÓW.....	63
LISTA WEJŚĆ.....	64

EPG (ELEKTRONICZNY PRZEWODNIK PO PROGRAMACH DOSTĘPNY W TRYBIE CYFROWYM)

Włączanie i wyłączanie funkcji EPG.....	65
Wybór programu.....	65
Funkcje przycisków w trybie TERAZ/DALEJ przewodnika po programach.....	66
Funkcje przycisków w trybie 8-dniowym przewodnika po programach.....	66
Funkcje przycisków w trybie ustawiania daty.....	67
Funkcje przycisków w polu rozszerzonego opisu.....	67
EPG (ELEKTRONICZNY PRZEWODNIK PO PROGRAMACH DOSTĘPNY W TRYBIE CYFROWYM).....	68
Funkcje przycisków w trybie ustawiania parametrów nagrywania/przypominania.....	68
Funkcje przycisków w trybie Schedule List (Zaplanowana lista).....	68

USTAWIENIA OBRAZU

USTAWIENIA ROZMIARU OBRAZU (PROPORCJI EKRANU).....	69
KREATOR OBRAZU.....	71
 OSZCZĘDZANIE ENERGII.....	72
WSTĘPNE USTAWIENIA OBRAZU.....	73
RĘCZNA REGULACJA OBRAZU.....	74
TECHNOLOGIA POPRAWIANIA JAKOŚCI OBRAZU.....	75
STEROWANIE OBRAZEM NA POZIOMIE EKSPERTA.....	76
RESETOWANIE OBRAZU.....	79
KONFIGURACJA EKRANU DLA TRYBU KOMPUTERA.....	80

STEROWANIE DŹWIĘKIEM

AUTOMATYCZNE DOSTOSOWYWANIE GŁOŚNOŚCI	85
CZYSTY GŁOS II	86
BALANS	87
WSTĘPNE USTAWIENIA DŹWIĘKU	
– TRYB DŹWIĘKU	88
WSTĘPNE USTAWIENIA DŹWIĘKU	
– TRYB UŻYTKOWNIKA	89
Surround X	89
RESETOWANIE AUDIO	90
CYFROWE WYJŚCIE AUDIO	91
USTAWIENIA WŁĄCZANIA/WYŁĄCZANIA GŁOŚNIKÓW TELEWIZORA	92
USTAWIENIA DŹWIĘKU DTV (TYLKO W TRYBIE CYFROWYM)	93
USTAWIENIA DŹWIĘKU	94
I/II	
Odbiór stereo/dual (tylko w trybie analogowym)	94
Odbiór w trybie NICAM (Tylko w trybie analogowym)	95
Wybór wyjściowego sygnału dźwiękowego dla głośników	95

USTAWIENIA CZASU

USTAWIENIA ZEGARA	96
USTAWIENIE AUTOMATYCZNEGO WŁĄCZANIA/ WYŁĄCZANIA WŁĄCZNIKA CZASOWEGO	97
USTAWIENIA DRZEMKI	98
USTAWIENIE „AUTO WSTRZYMANIE”	98

USTAWIENIA OPCJI

WYBÓR JĘZYKA/KRAJU W MENU EKRAŃOWYM	99
WYBÓR JĘZYKA (TYLKO W TRYBIE CYFROWYM)	100
OPIS DŹWIĘKIEM (TYLKO W TRYBIE CYFROWYM)	101
SERWIS DANYCH	102
OZNACZENIE WEJŚCIA	103
WSKAŹNIK ZASILANIA	104
TRYB DEMO	105
USTAWIENIA TRYBU	106
INICJOWANIE (PRZYWRÓCENIE ORYGINALNYCH USTAWIEŃ FABRYCZNYCH)	107

**KONTROLA RODZICIELSKA/
KLASYFIKACJA PROGRAMÓW**

USTAWIANIE HASŁA I BLOKADA ODBIORNIKA	108
ZABLOKUJ PROGRAM	109
KONTROLA RODZICIELSKA (TYLKO W TRYBIE CYFROWYM)	110
BLOK. WEJŚCIA	111
BLOKADA PRZYCISKÓW	112

KORZYSTANIE Z URZĄDZENIA USB

PODCZAS WŁĄCZANIA URZĄDZENIA USB	113
LISTA ZDJĘĆ	115
LISTA MUZYKI	121
LISTA FILMÓW	125
KOD REJESTRACJI DIVX	132
DEAKTYWACJA	133

TELETEKST

WŁĄCZANIE I WYŁĄCZANIE	134
TRYB SIMPLE	134
TRYB TOP	134
Tryb FASTEXT	135
SPECJALNE FUNKCJE TELETEKSTU	135

CYFROWY TELETEKST

TELETEKST W RAMACH USŁUGI CYFROWEJ	136
TELETEKST W USŁUDZE CYFROWEJ	136

DODATEK

ROZWIĄZYWANIE PROBLEMÓW	137
KONSERWACJA	141
DANE TECHNICZNE PRODUKTU	142
KODY STEROWANIA PODCZERWIENIĄ	146
USTAWIENIA ZEWNĘTRZNEGO URZĄDZENIA STERUJĄCEGO	
Instalacja RS-232C	147
Rodzaj złącza: D-Sub męski 9-stykowy	147
Konfiguracja RS-232C	147
Ustawianie numeru identyfikacyjnego ID	148
Parametry komunikacyjne	149

PRZYGOTOWANIE DO UŻYTKOWANIA

PRZYCISKI STERUJĄCE NA PANELU PRZEDNIM

- To jest uproszczona ilustracja panelu przedniego. Ilustracja może nie odpowiadać dokładnie zakupionemu monitorowi.

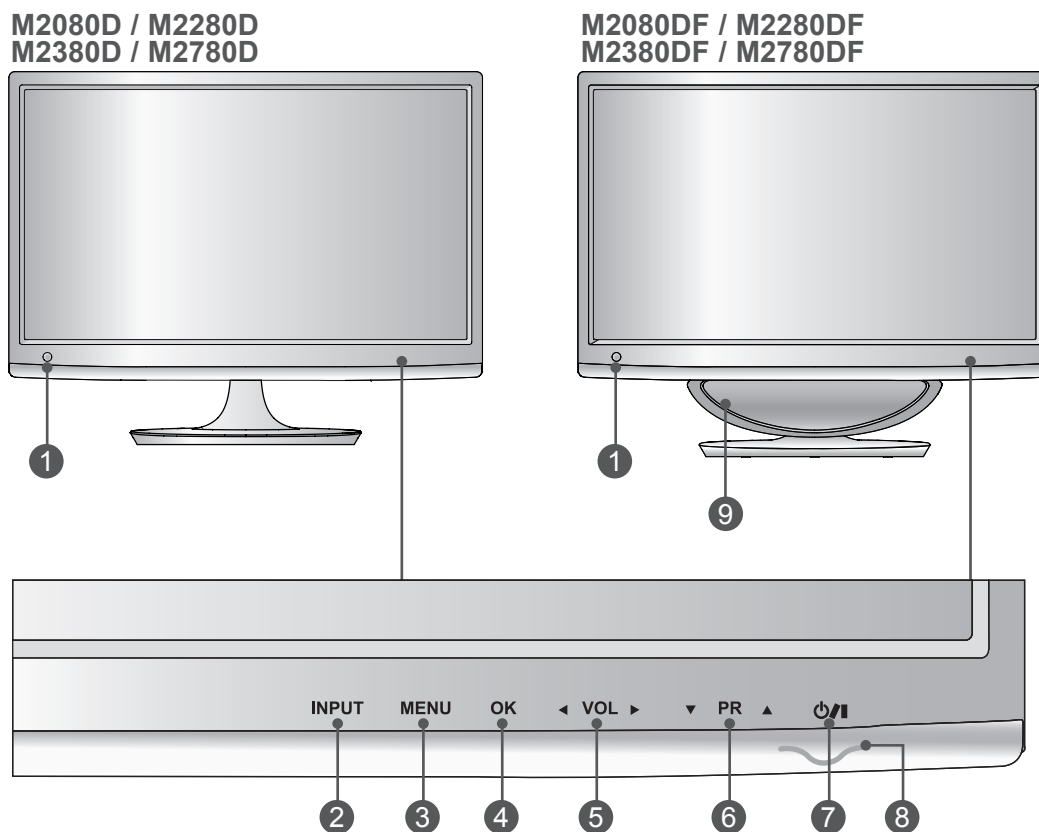

- 1 Odbiornik podczerwieni (Odbiornik sygnału zdalnego sterowania)
- 2 PRZYCISK INPUT (SYGNAŁ WEJŚCIOWY)
- 3 PRZYCISK MENU
- 4 PRZYCISK OK
- 5 PRZYCISK REGULACJI GŁOŚNOŚCI
- 6 PRZYCISK WYBORU PROGRAMU
- 7 PRZYCISK ZASILANIA
- 8 Wskaźnik zasilania
Świeci na niebiesko, gdy telewizor jest włączony.
Uwaga: ustawienia wskaźnika zasilania można dostosować w menu OPCJE.
- 9 GŁOŚNIK

PRZYCISKI STERUJĄCE NA PANELU PRZEDNIM

- To jest uproszczona ilustracja panelu przedniego. Ilustracja może nie odpowiadać dokładnie zakupionemu monitorowi.

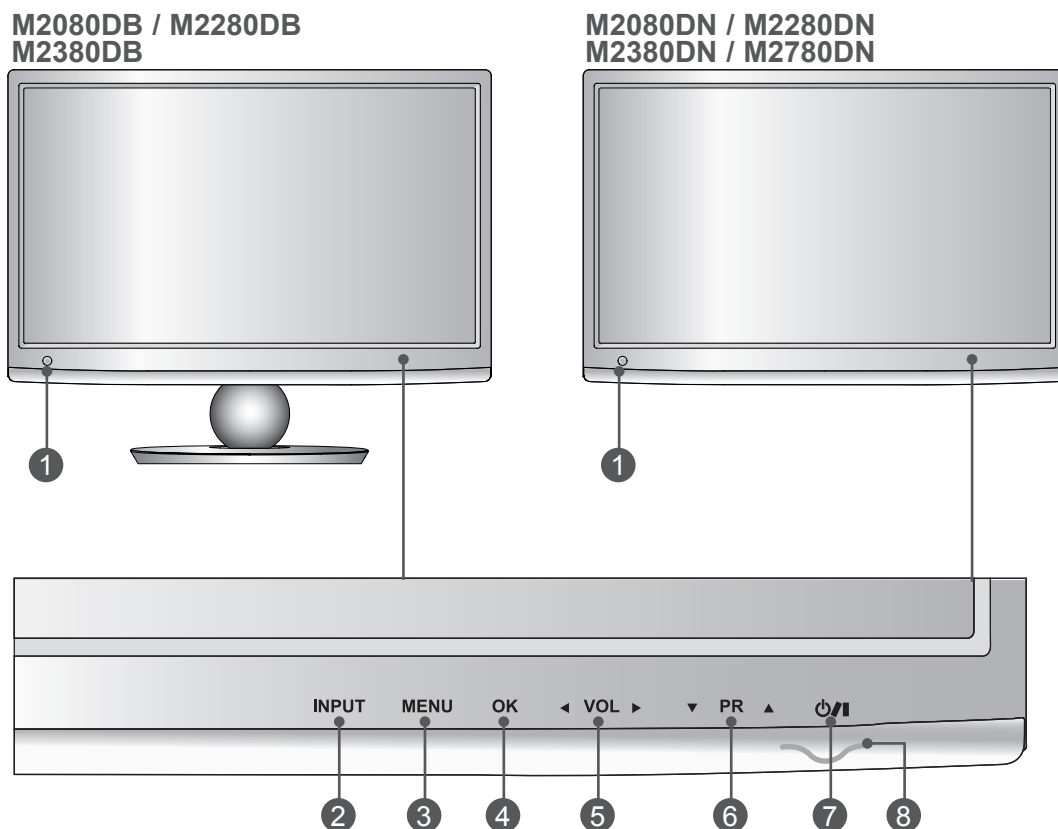

- 1 Odbiornik podczerwieni (Odbiornik sygnału zdalnego sterowania)
- 2 PRZYCISK INPUT (SYGNAŁ WEJŚCIOWY)
- 3 PRZYCISK MENU
- 4 PRZYCISK OK
- 5 PRZYCISK REGULACJI GŁOŚNOŚCI
- 6 PRZYCISK WYBORU PROGRAMU
- 7 PRZYCISK ZASILANIA
- 8 Wskaźnik zasilania
Świeci na niebiesko, gdy telewizor jest włączony.
Uwaga: ustawienia wskaźnika zasilania można dostosować w menu OPCJE.

PRZYGOTOWANIE DO UŻYTKOWANIA

INFORMACJE O PANELU TYLNYM

- To jest uproszczona ilustracja panelu przedniego. Ilustracja może nie odpowiadać dokładnie zakupionemu monitorowi.

M2080D / M2280D
M2380D / M2780D

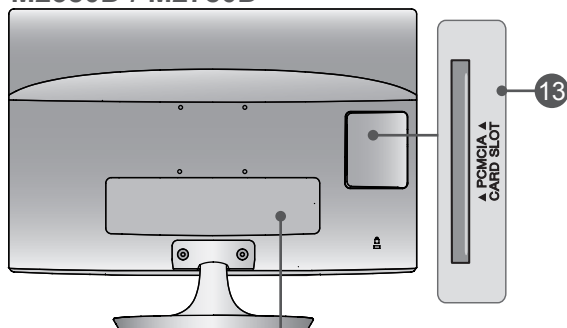

M2080DF / M2280DF
M2380DF / M2780DF

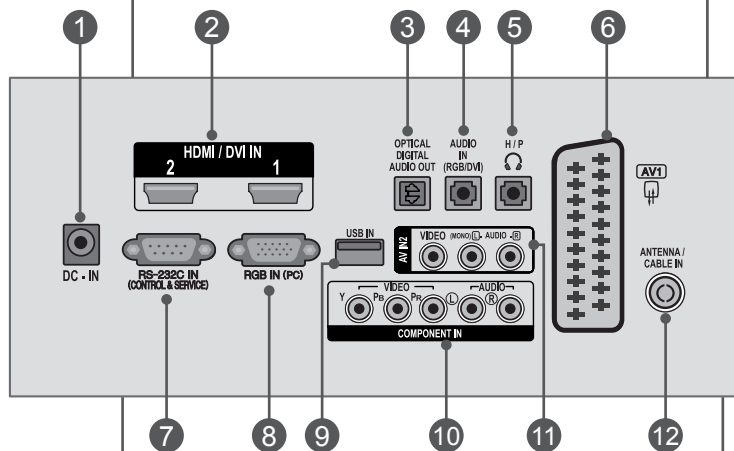
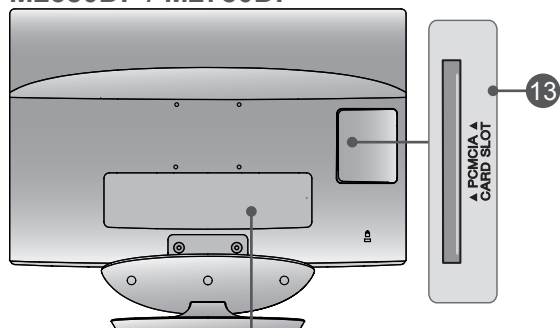

M2080DB / M2280DB
M2380DB

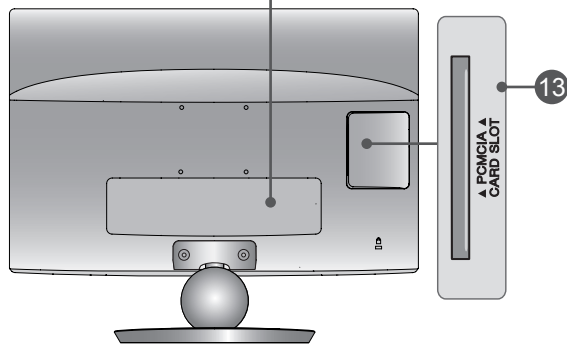

M2080DN / M2280DN
M2380DN / M2780DN

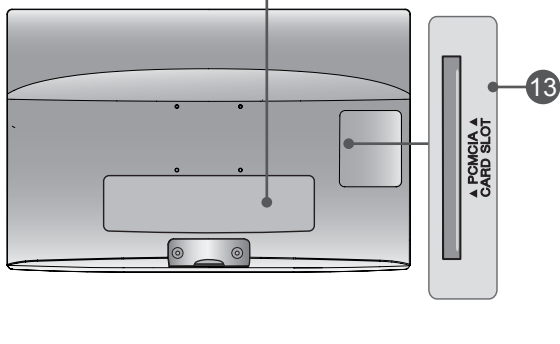

INFORMACJE O PANELU TYLNYM

1 ZŁĄCZE ZASILACZA

Podłączyć przewód zasilający.

2 WEJŚCIE HDMI/DVI

Umożliwia podłączanie źródeł sygnału HDMI do złącza HDMI IN lub sygnału DVI (WIDEO) do złącza HDMI IN za pomocą przewodu DVI-HDMI.

3 Optyczne, cyfrowe wyjście audio

Umożliwia przesyłanie dźwięku cyfrowego do różnego rodzaju urządzeń. Służy do podłączenia cyfrowych urządzeń audio.

Wymaga korzystania z optycznego przewodu audio.

4 WEJŚCIE AUDIO RGB/DVI

Umożliwia podłączanie sygnału dźwiękowego z komputera.

5 GNIAZDO SŁUCHAWEK

Gniazdo słuchawek służy do podłączania słuchawek.

6 Gniazdo Euro Scart (AV1)

Umożliwia podłączanie urządzeń zewnętrznych wysyłających lub odbierających sygnał za pośrednictwem złącz scart.

7 PORT WEJŚCIOWY RS-232 (STEROWANIE I OBSŁUGA SERWISOWA)

Umożliwia podłączenie do portu RS-232C komputera PC.

Ten port jest wykorzystywany w trybie serwisowym i hotelowym.

8 Wejście RGB (PC)

Służy do podłączenia sygnału wyjściowego przesyłanego z komputera osobistego.

9 Wejście USB

10 WEJŚCIA SYGNAŁU COMPONENT

Umożliwiają podłączanie urządzeń audio/wideo przesyłających sygnał w standardzie Component.

11 WEJŚCIE AV2 (AUDIO/WIDEO)

Do tych gniazd można podłączyć sygnał wyjściowy audio/wideo z zewnętrznego urządzenia.

12 WEJŚCIE ANTENOWE/KABLOWE

Umożliwia podłączanie odbiorników źródeł sygnału przesyłanego bezprzewodowo.

13 GNIAZDO KARTY PCMCIA

W gnieździe PCMCIA CARD SLOT można umieścić moduł CI.

(Ta funkcja może być niedostępna w niektórych krajach).

PRZYGOTOWANIE DO UŻYTKOWANIA

M2080D/M2280D/M2380D/M2780D

MONTAŻ PODSTAWY

- Ilustracja może nie odpowiadać dokładnie zakupionemu monitorowi.

1 Ostrożnie połóż monitor ekranem w dół na miękkim podłożu, aby nie dopuścić do uszkodzenia ekranu.

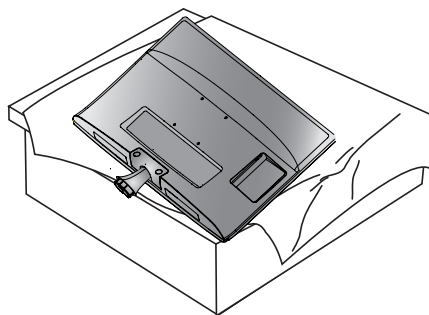

2 Wsuń **Stopkę podstawy** w monitor.

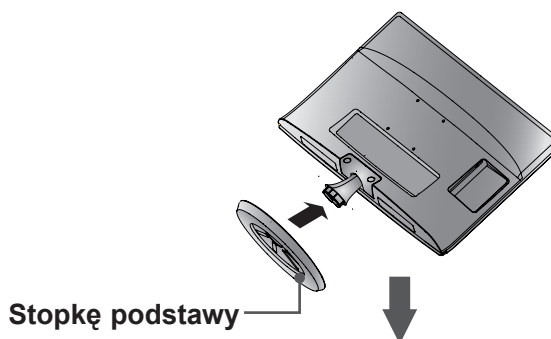

3 Za pomocą „**Moneta**” znajdującej się na spodzie podstawy przykręć wkręt, obracając go w prawo aż do wystąpienia oporu.

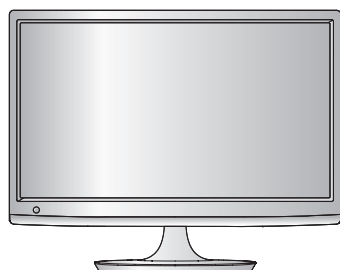
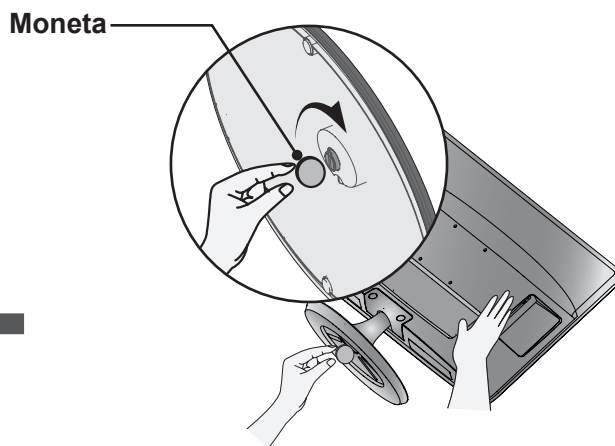

MONTAŻ PODSTAWY

■ Ilustracja może nie odpowiadać dokładnie zakupionemu monitorowi.

- 1 Ostrożnie połóż monitor ekranem w dół na miękkim podłożu, aby nie dopuścić do uszkodzenia ekranu.

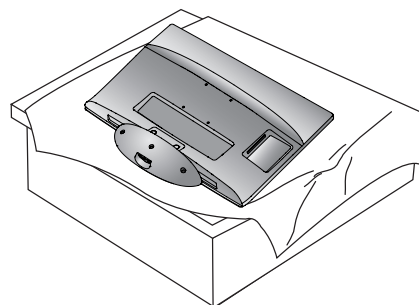

- 2 Wsuń **Stopkę podstawy** w monitor.

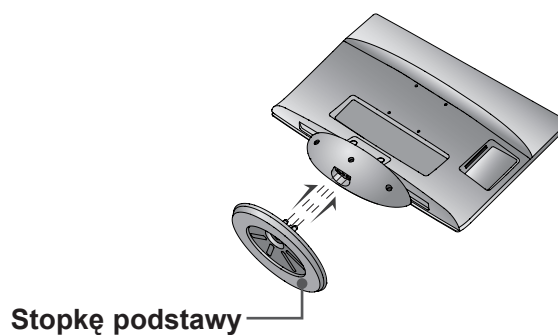

- 3 Za pomocą „**Moneta**” znajdującej się na spodzie podstawy przykręć wkręt, obracając go w prawo aż do wystąpienia oporu.

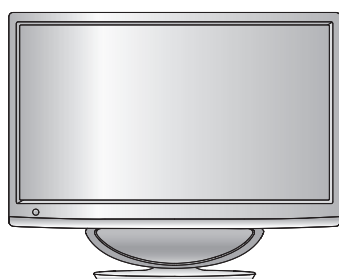
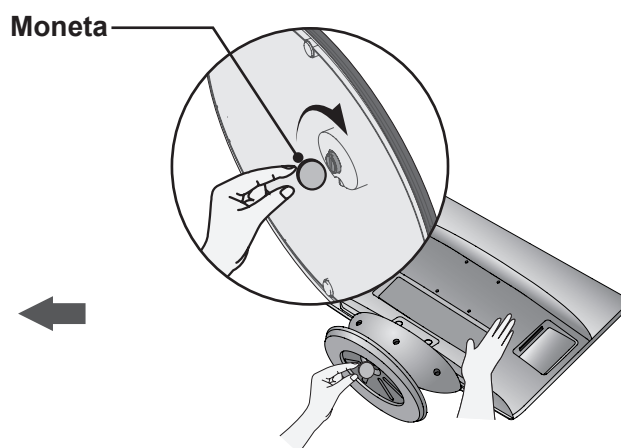

PRZYGOTOWANIE DO UŻYTKOWANIA

M2080DB/M2280DB/M2380DB

MONTAŻ PODSTAWY

■ Ilustracja może nie odpowiadać dokładnie zakupionemu monitorowi.

1 Ostrożnie połóż monitor ekranem w dół na miękkim podłożu, które będzie chronić monitor i ekran przed uszkodzeniem.

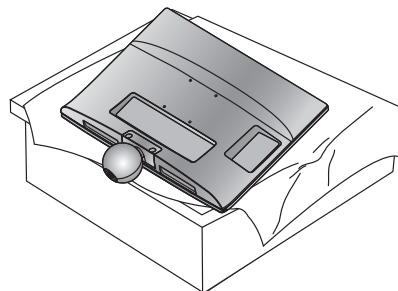

2 Wsuń **Stopkę podstawy** w monitor.

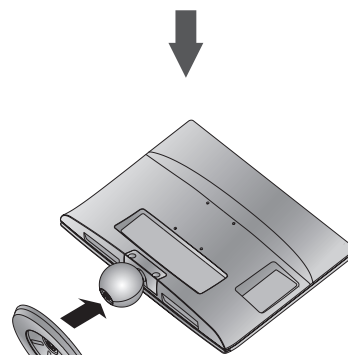

Stopkę podstawy

3 Za pomocą „**Moneta**” znajdującej się na spodzie podstawy przykręć wkręt, obracając go w prawo aż do wystąpienia oporu.

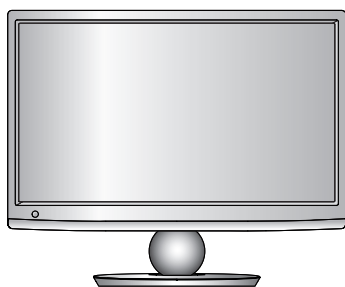
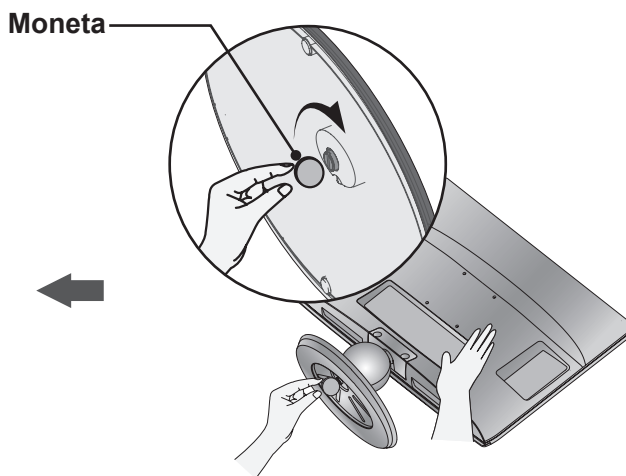

DEMONTAŻ PODSTAWY

■ Ilustracja może nie odpowiadać dokładnie zakupionemu monitorowi.

1 Połóż monitor ekranem w dół na poduszce lub miękkiej serwecie.

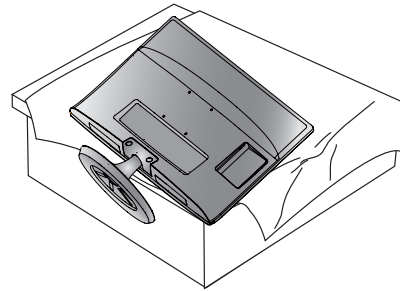

2 Obracając wkręt w lewą stronę, odkręć **Stopkę podstawy** od monitora.
Do wykręcenia wkrętu użyj **Moneta**.

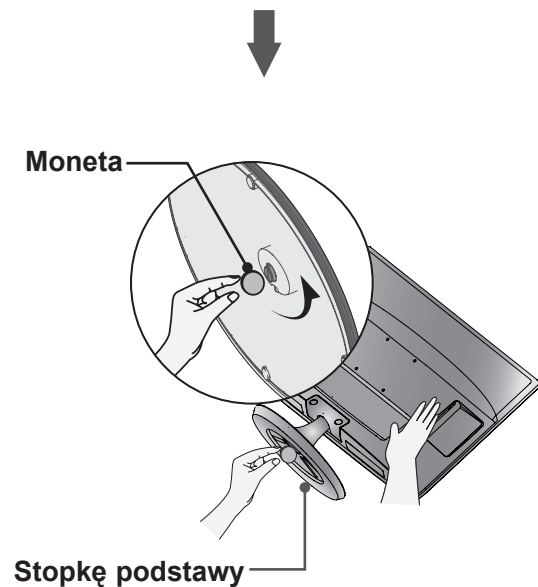

3 Wyciągnij podstawę.

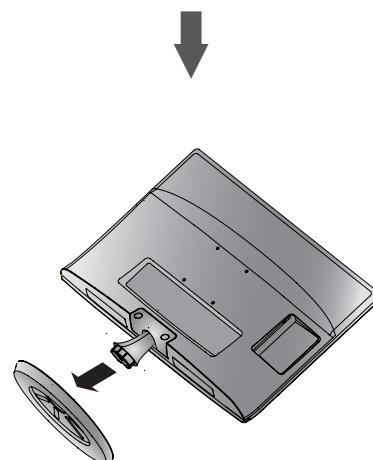

PRZYGOTOWANIE DO UŻYTKOWANIA

M2080DF/M2280DF/M2380DF/M2780DF

DEMONTAŻ PODSTAWY

- Ilustracja może nie odpowiadać dokładnie zakupionemu monitorowi.

1 Połóż monitor ekranem w dół na poduszce lub miękkiej serwecie.

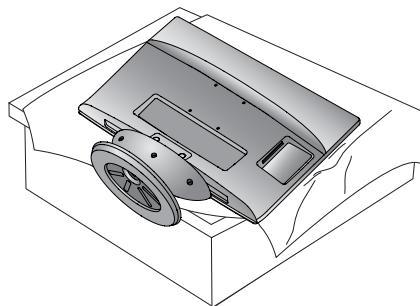

2 Obracając wkręt w lewą stronę, odkręć **Stopkę podstawy** od monitora.
Do wykręcenia wkrętu użyj **Moneta**.

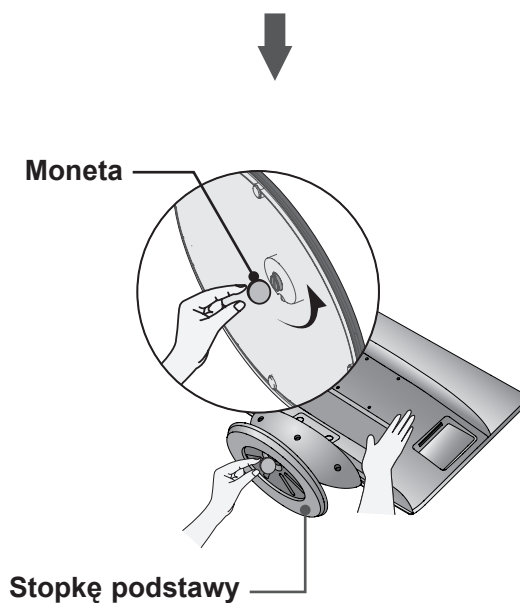

3 Wyciągnij podstawę.

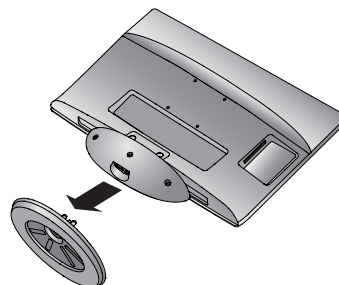

DEMONTAŻ PODSTAWY

■ Ilustracja może nie odpowiadać dokładnie zakupionemu monitorowi.

1 Połóż monitor ekranem w dół na poduszce lub miękkiej serwecie.

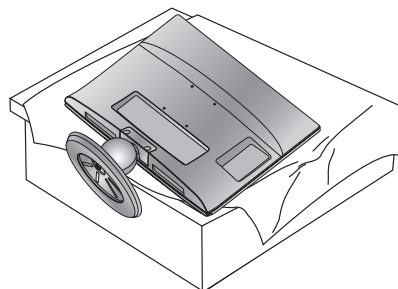

2 Obracając wkręt w lewą stronę, odkręć **Stopkę podstawy** od monitora.
Do wykręcenia wkrętu użyj **Moneta**.

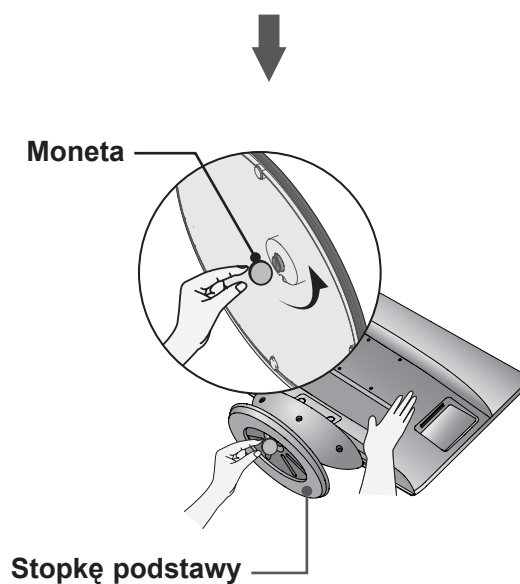

3 Wyciągnij podstawę.

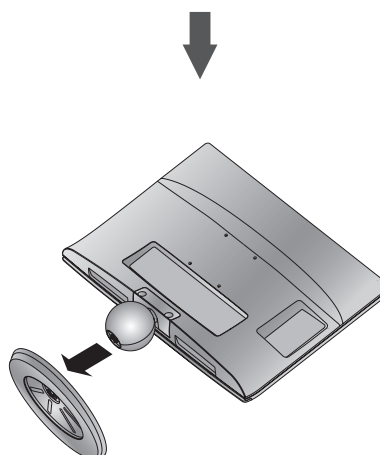

PRZYGOTOWANIE DO UŻYTKOWANIA

DEMONTAŻ NÓŻKI PODSTAWY

- Ilustracja może nie odpowiadać dokładnie zakupionemu monitorowi.
- Zdemontuj nóżkę podstawy w przedstawiony sposób, aby wykorzystać ją jako uchwyt ścienny.

1. Odkręć obydwie wkręty.
2. Wyciągnij nóżkę podstawy.

M2080D / M2280D
M2380D / M2780D



M2080DB / M2280DB
M2380DB



3. Dokręć obydwie wkręty.

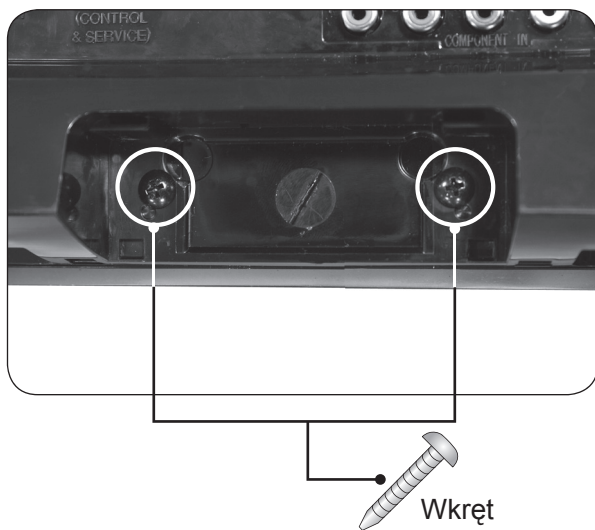

MONTAŻ NA ŚCIANIE: INSTALACJA W POZIOMIE

W celu zapewnienia właściwej wentylacji należy pozostawić po 10 cm wolnej przestrzeni ze wszystkich stron telewizora, w tym również między telewizorem a ścianą. Szczegółowe instrukcje montażu można uzyskać od sprzedawcy. Zalecamy też zapoznanie się z instrukcją montażu i konfiguracji opcjonalnego uchwytu ściennego o regulowanym nachyleniu.

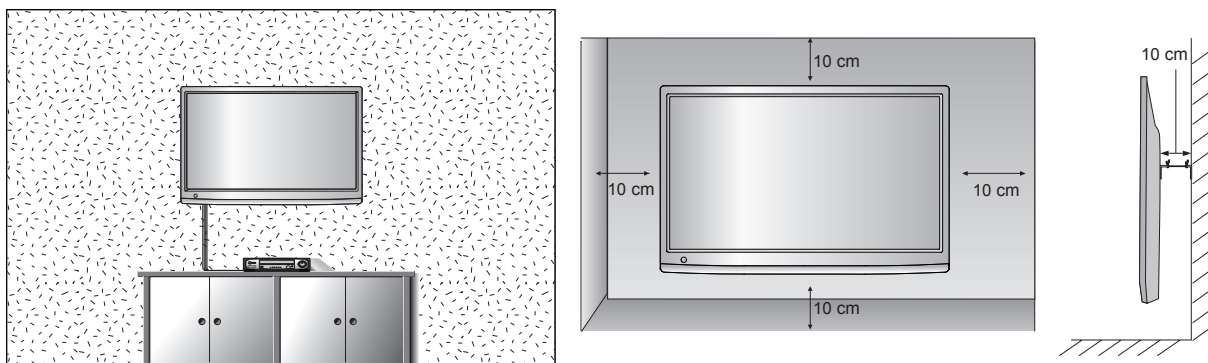

Jeśli zamierzasz zamontować niniejszy monitor na ścianie, przykręć uchwyt montażowy (opcjonalny) do tyłu obudowy. W trakcie instalacji monitora na ścianie przy użyciu uchwytu montażowego (opcjonalnego) zachowaj ostrożność i precyzję, aby urządzenie nie spadło.

1. Upewnij się, że używasz uchwytu montażowego i wkrętów spełniających wymagania standardu VESA.
2. Wykorzystanie wkrętów dłuższych niż zalecanie może uszkodzić urządzenie.
3. Stosowanie wkrętów niespełniających wymagań standardu VESA może zaowocować uszkodzeniem monitora lub jego odpadnięciem od ściany. LG nie odpowiada za żadne uszkodzenia powstałe przez niezastosowanie się do tych uwag.
4. Zastosuj zestaw do montażu ściennego, który jest zgodny ze standardem VESA, wymiarami interfejsu montażowego i niżej wymienioną specyfikacją wkrętów mocujących.
5. Przy zakupie zestawu do montażu ściennego prosimy kierować się poniższymi wskazówkami dot. VESA:

5-1) Do 784,8 mm (30,9 cala)

* Grubość podkładki do montażu ściennego: 2,6 mm

* Wkręt: Φ 4,0 mm x gwint 0,7 mm x długość 10 mm

5-2) Od 787,4 mm (31,0 cali)

* Należy używać podkładek do montażu ściennego i wkrętów zgodnych ze standardem VESA.

<Wymiary przejściówki do montażu za pomocą wkrętów>

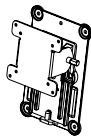
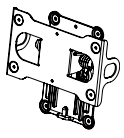
Model	M2080D M2280D M2380D M2080DF M2380DF M2380DF	M2080DB M2280DB M2380DB M2080DN M2380DN M2380DN	M2780D M2780DF M2780DN
VESA (A x B)	75 x 75		200 x 100
Uchwyt ścienny (opcjonalnie)	RW120 		RW240 

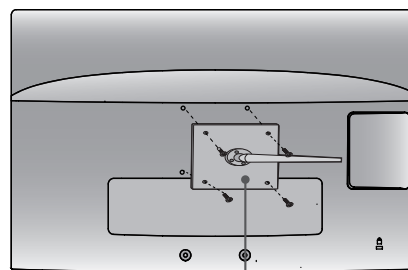

Podkładka do montażu ściennego

PRZYGOTOWANIE DO UŻYTKOWANIA

KORZYSTANIE Z PODSTAWY

■ Ilustracja może nie odpowiadać dokładnie zakupionemu monitorowi.

W celu zapewnienia właściwej wentylacji należy pozostawić po 10 cm wolnej przestrzeni ze wszystkich stron telewizora, w tym również między telewizorem a ścianą.

**M2080D / M2280D
M2380D / M2780D**

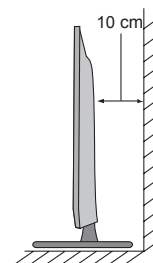
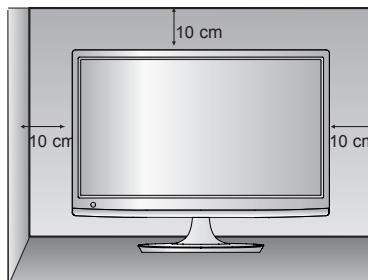
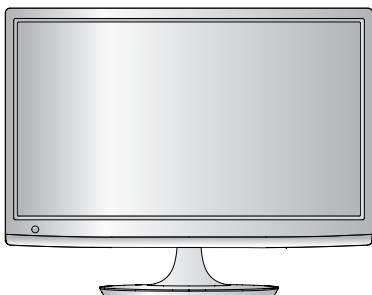

**M2080DF / M2280DF
M2380DF / M2780DF**

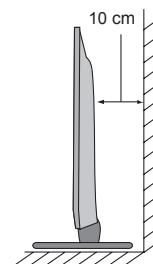
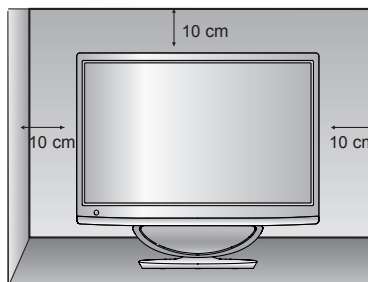
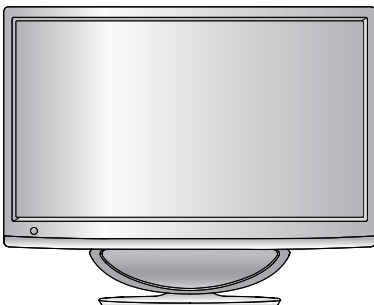

**M2080DB / M2280DB
M2380DB**

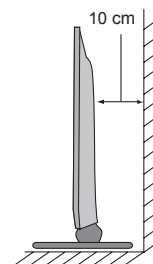
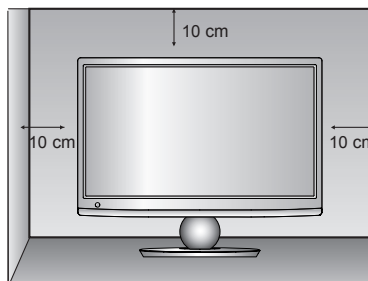
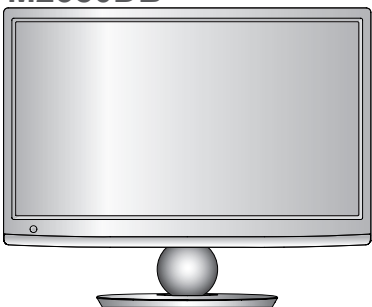

USTAWIANIE POZYCJI EKRANU

- Ilustracja może nie odpowiadać dokładnie zakupionemu monitorowi.

* Zakres nachylenia

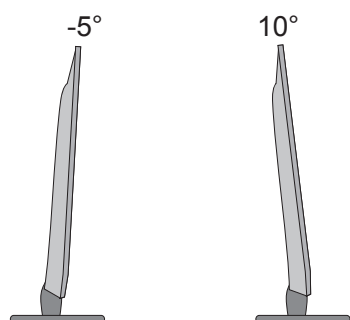

Wypróbuj różne sposoby wyregulowania pozycji panelu w celu zapewnienia sobie maksymalnego komfortu.

OBROTOWA PODSTAWA (Tylko model M2780D / M2780DF)

- Ilustracja może nie odpowiadać dokładnie zakupionemu monitorowi.

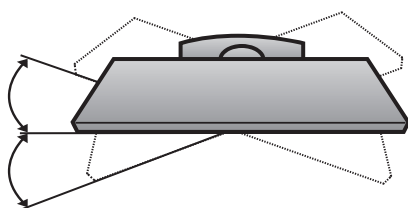

Po zainstalowaniu urządzenia można je ręcznie obracać w lewo lub prawo o 179 stopni w celu uzyskania wygodnego kąta patrzenia na ekran.

UMIEJSCOWIENIE MONITORA

Monitor należy umieścić w miejscu, w którym na ekran nie będzie padało silne światło sztuczne ani światło słoneczne. Nie powinno się wystawiać monitora na niepotrzebne drgania ani na oddziaływanie wilgoci, kurzu i wysokich temperatur. Monitor należy ustawić w sposób zapewniający swobodny przepływ powietrza. Nie wolno zakrywać otworów wentylacyjnych znajdujących się z tyłu obudowy.

! OSTRZEŻENIE

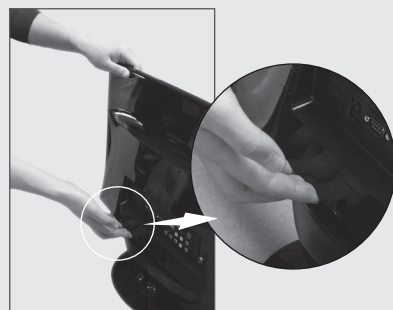
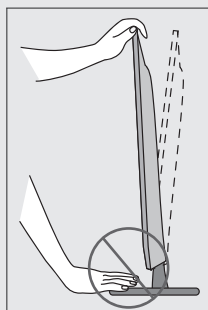

- Podczas regulowania kąta nachylenia ekranu nie wolno wkładać palców między korpus monitora a nóżkę podstawy czy głośnik. Grozi to urazem palców.

M2080DF / M2280DF / M2380DF / M2780DF

PRZYGOTOWANIE DO UŻYTKOWANIA

SYSTEM ZABEZPIELAJĄCY KENSINGTON

- Na tylnym panelu telewizora znajduje się złącze systemu Kensington. Podłącz kabel systemu ochrony Kensington, tak jak pokazano poniżej.
- Szczegółowe informacje na temat instalacji oraz korzystania z systemu zabezpieczającego Kensington znajdują się w instrukcji dostarczonej razem z systemem.
Więcej informacji na ten temat można znaleźć też na stronie internetowej firmy Kensington, pod adresem <http://www.kensington.com>. Firma Kensington sprzedaje systemy zabezpieczające do drogich urządzeń elektronicznych, takich jak notebooki PC i projektory LCD.

UWAGA

- System zabezpieczający Kensington jest wyposażeniem dodatkowym.

UWAGI

- Jeśli telewizor jest zimny, podczas włączania może wystąpić niewielkie migotanie obrazu. Jest to zjawisko normalne i nie świadczy o nieprawidłowym działaniu telewizora.
- Na ekranie mogą pojawić się uszkodzone punkty w postaci czerwonych, zielonych lub niebieskich plamek. Nie mają one jednak negatywnego wpływu na działanie urządzenia.
- Unikaj dotykania ekranu LCD lub naciskania go palcami przez dłuższy czas. Może to spowodować tymczasowe zniekształcenie obrazu na ekranie.

**M2080D / M2280D
M2380D / M2780D**

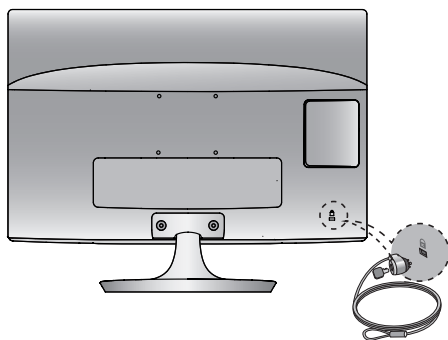

**M2080DF / M2280DF
M2380DF / M2780DF**

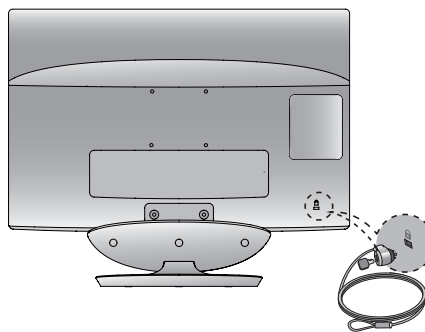

**M2080DB / M2280DB
M2380DB**

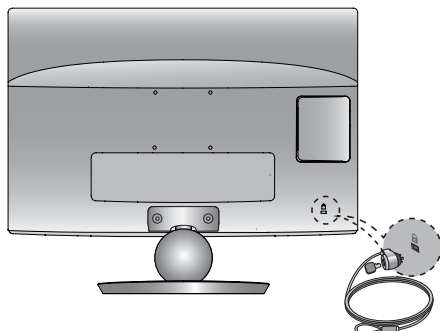

**M2080DN / M2280DN
M2380DN / M2780DN**

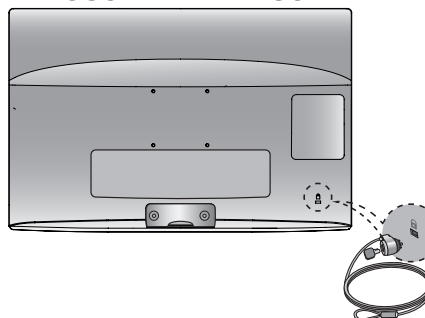

PODŁĄCZANIE URZĄDZEŃ ZEWNĘTRZNYCH

- Aby zapobiec uszkodzeniu urządzeń, nigdy nie wolno podłączać przewodów zasilających przed zakończeniem łączenia urządzeń.

PODŁĄCZANIE ANTENY

- Aby uzyskać optymalną jakość obrazu, należy dostosować położenie anteny.
- Kabel antenowy i konwerter nie są dostarczane.

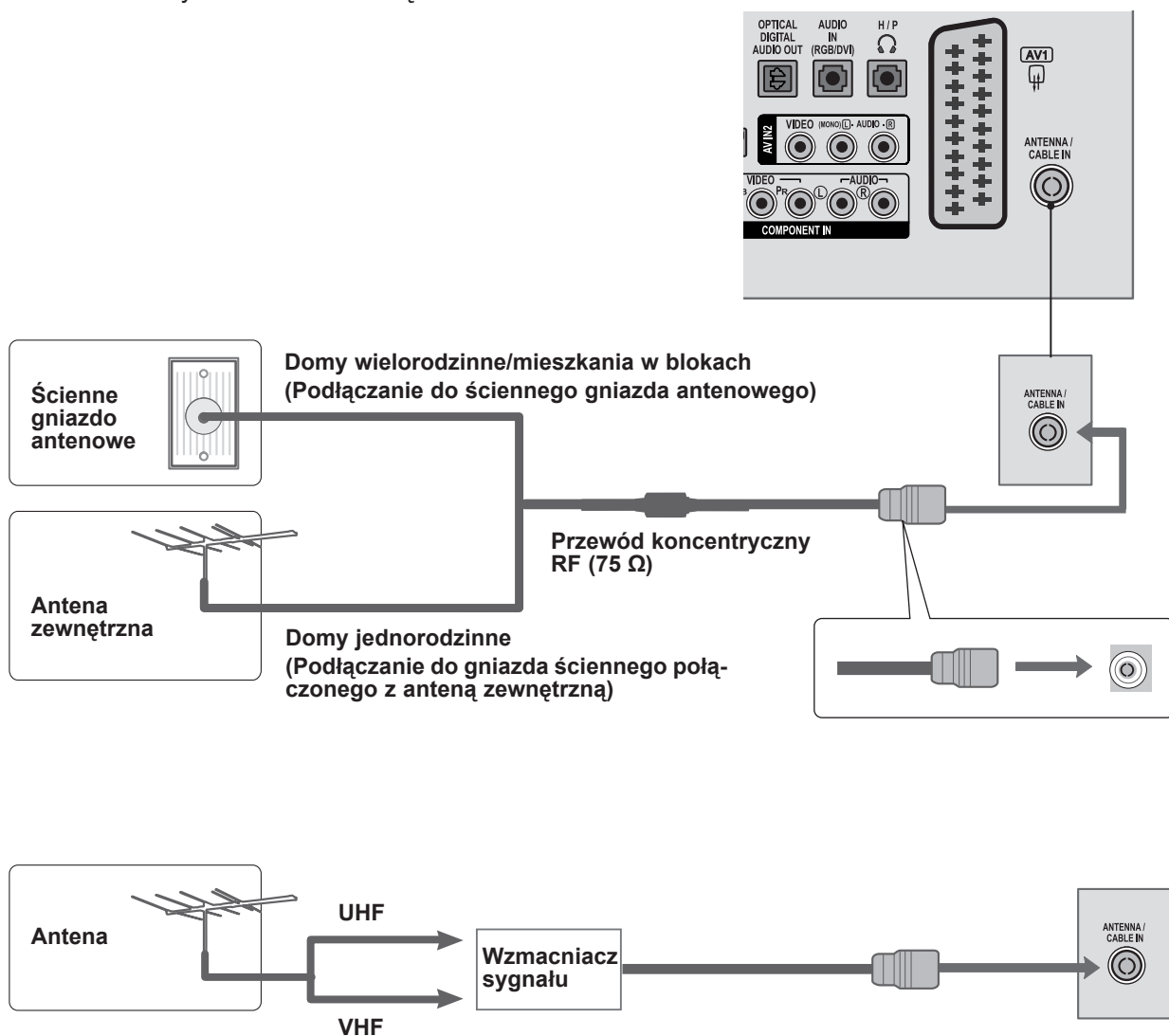

- W miejscach o słabym sygnale w celu uzyskania lepszej jakości obrazu należy podłączyć do anteny wzmacniacz sygnału w sposób pokazany na ilustracji powyżej.
- Jeśli konieczne jest rozdzielanie sygnału na dwa telewizory, połączenie należy wykonać za pomocą rozdzielacza sygnału antenowego.

PODŁĄCZANIE URZĄDZEŃ ZEWNĘTRZNYCH

- W celu uniknięcia uszkodzeń sprzętu nigdy nie należy podłączać jakiegokolwiek przewodu zasilającego do źródła zasilania przed zakończeniem podłączania wszystkich urządzeń.
- Ilustracja może nie odpowiadać dokładnie zakupionemu monitorowi.

PODŁĄCZANIE ODBIORNIKA SYGNAŁU HD

Podłączanie za pomocą kabla typu Component

- 1 Podłącz wyjścia wideo (Y, PB, PR) cyfrowego dekodera STB do wejść **COMPONENT IN VIDEO** w telewizorze.
- 2 Podłącz wyjście audio cyfrowego dekodera STB do wejść **COMPONENT IN AUDIO** w telewizorze.
- 3 Włącz cyfrowy dekodery STB.
(W razie potrzeby skorzystaj z instrukcji obsługi dekodera).
- 4 Za pomocą przycisku **INPUT** (SYGNAŁ WEJŚCIOWY) na pilocie zdalnego sterowania wybierz źródło sygnału wejściowego **COMPONENT**.

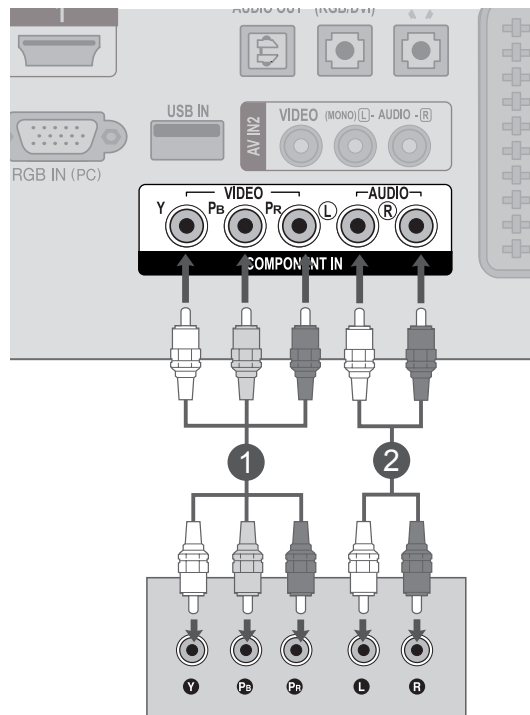

- Formaty dźwięku obsługiwane przez interfejs **HDMI**: **Dolby Digital**, **PCM**.
Format **DTS** Audio nie jest obsługiwany.

Sygnal	Component	HDMI
480i / 576i	TAK	No
480p / 576p	TAK	TAK
720i / 1080i	TAK	TAK
1080p	TAK (tylko 50 Hz / 60 Hz)	TAK (24 Hz / 30 Hz / 50 Hz / 60 Hz)

Podłączanie cyfrowego dekodera STB za pomocą przewodu HDMI

- 1 Podłącz cyfrowy dekodery STB do złącza **HDMI/DVI IN 1** lub **HDMI/DVI IN 2** w telewizorze.
- 2 Włącz cyfrowy dekodery STB.
(W razie potrzeby skorzystaj z instrukcji obsługi dekodera).
- 3 Za pomocą przycisku **INPUT** (SYGNAŁ WEJŚCIOWY) na pilocie zdalnego sterowania wybierz źródło sygnału wejściowego: **HDMI 1** lub **HDMI 2**.

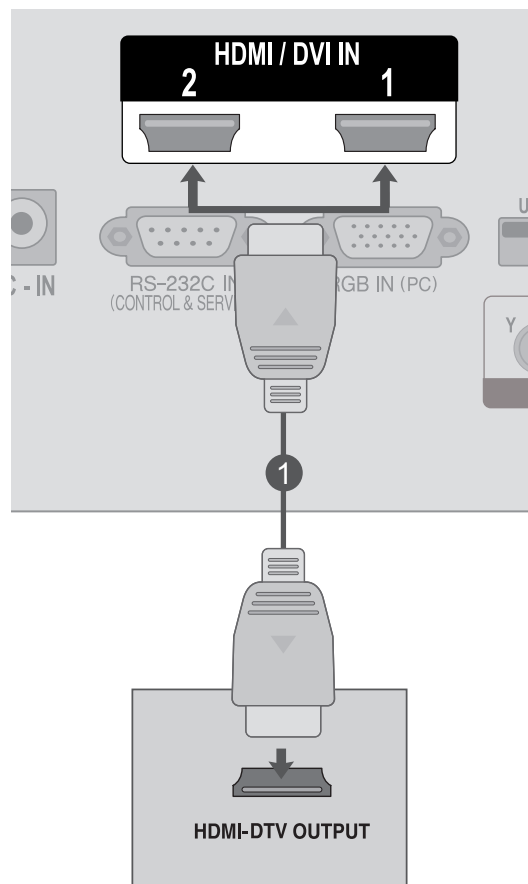

! UWAGA

- Sprawdź, czy dysponujesz przewodem HDMI o dużej szybkości transmisji (High Speed HDMI). W przypadku przewodów HDMI niezgodnych ze standardem High Speed HDMI może wystąpić migotanie lub całkowity brak obrazu na ekranie. Prosimy korzystać jedynie z przewodu High Speed HDMI.

PODŁĄCZANIE URZĄDZEŃ ZEWNĘTRZNYCH

Podłączanie za pomocą kabla HDMI-DVI

- 1 Podłącz cyfrowy dekodler STB do złącza **HDMI/DVI IN 1** lub **HDMI/DVI IN 2** w telewizorze.
- 2 Podłącz wyjście audio cyfrowego dekodera STB do złącza **AUDIO IN (RGB/DVI)** w telewizorze.
- 3 Włącz cyfrowy dekodler STB.
(W razie potrzeby skorzystaj z instrukcji obsługi dekodera).
- 4 Za pomocą przycisku **INPUT** (SYGNAŁ WEJŚCIOWY) na pilocie zdalnego sterowania wybierz źródło sygnału wejściowego: **HDMI 1** lub **HDMI 2**.

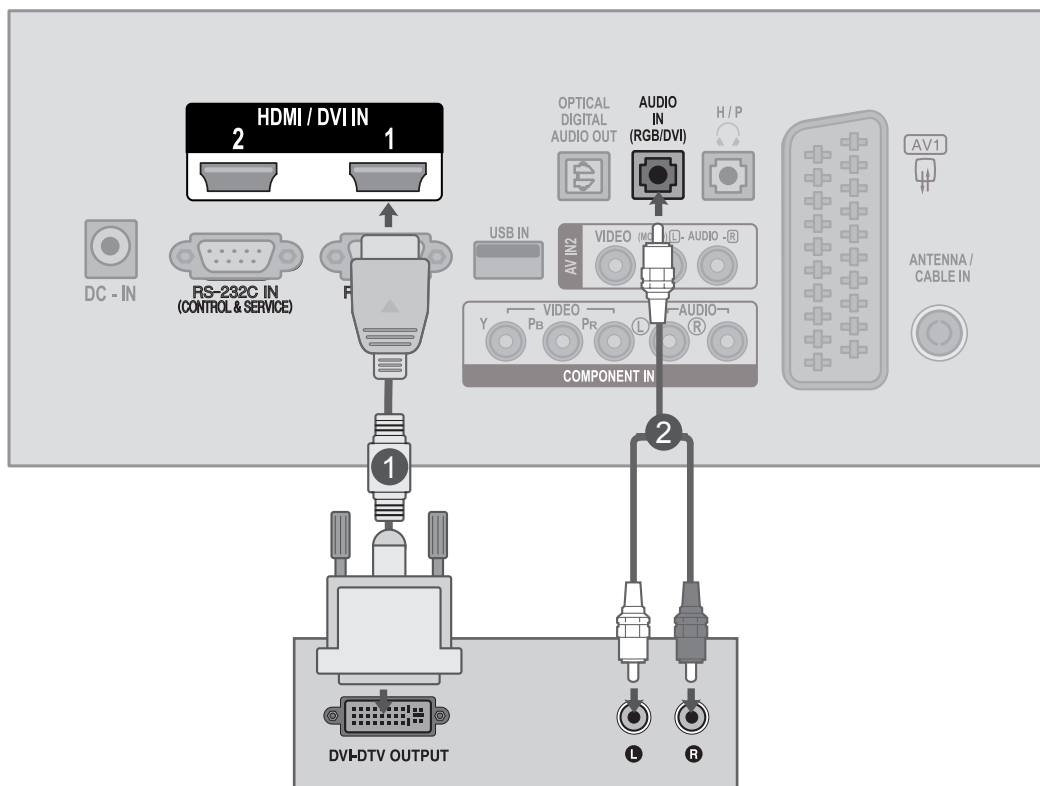

PODŁĄCZANIE ODTWARZACZA DVD

Podłączanie za pomocą kabla typu Component

- 1 Podłącz wyjścia wideo (Y, PB, PR) odtwarzacza DVD do wejść **COMPONENT IN VIDEO** w telewizorze.
- 2 Podłącz wyjścia audio odtwarzacza DVD do wejść **COMPONENT IN AUDIO** w telewizorze.
- 3 Włącz **odtwarzacz DVD** i włóż do niego płytę.
- 4 Za pomocą przycisku **INPUT** (SYGNAŁ WEJŚCIOWY) na pilocie zdalnego sterowania wybierz źródło sygnału wejściowego **Component**.
- 5 Informacje na temat obsługi odtwarzacza DVD można znaleźć w jego instrukcji obsługi.

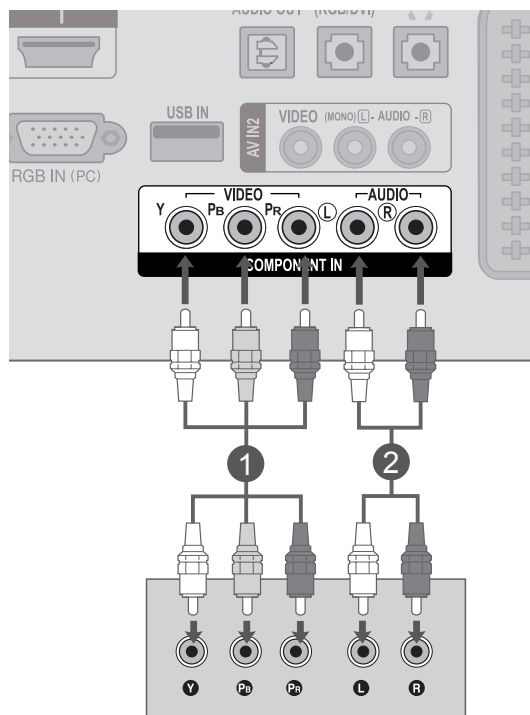

Porty wejściowe sygnału Component

W celu uzyskania lepszej jakości obrazu podłącz odtwarzacz DVD do portów wejściowych sygnału Component, tak jak przedstawiono poniżej.

Porty Component w telewizorze	Y	P _B	P _R
Porty wyjściowe wideo w odtwarzaczu DVD	Y	P _B	P _R
	Y	B-Y	R-Y
	Y	Cb	Cr
	Y	Pb	Pr

PODŁĄCZANIE URZĄDZEŃ ZEWNĘTRZNYCH

Podłączanie za pomocą kabla Euro Scart

- 1 Połącz gniazdo Euro Scart odtwarzacza DVD z gniazdem Euro Scart **AV1** w telewizorze.
- 2 Włącz odtwarzacz DVD i włóż do niego płytę.
- 3 Za pomocą przycisku **INPUT** (SYGNAŁ WEJŚCIOWY) na pilocie zdalnego sterowania wybierz źródło sygnału wejściowego **AV1**.
- 4 Informacje na temat obsługi odtwarzacza DVD można znaleźć w jego instrukcji obsługi.

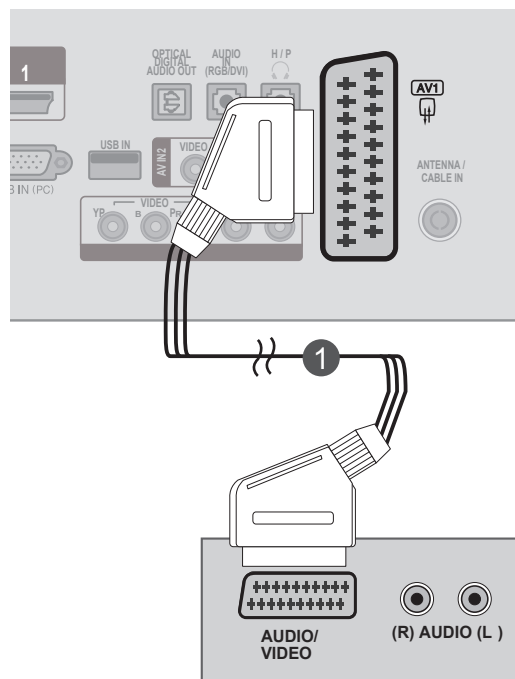

Scart	Wejście			Wyjście
	Wideo	Audio	RGB	Video, Audio
AV1	O	O	O	Telewizja analogowa, telewizja cyfrowa

Typ sygnału wyjściowego / Bieżący tryb sygnału wejściowego	AV1 (Wyjściowy sygnał telewizyjny)	AV1 (gdy trwa zaprogramowane nagrywanie sygnału cyfrowego za pomocą urządzenia rejestrującego)
Telewizja cyfrowa	Telewizja cyfrowa	O
Analogue TV, AV	Telewizja analogowa	O
Component/RGB	Telewizja analogowa	(Tryb sygnału wejściowego jest konwertowany na DTV).
HDMI	X	

► Wyjście telewizyjne: wysyłanie sygnału telewizji analogowej lub cyfrowej.

! UWAGA

- Sygnał RGB, tzn. przekazujący informacje o kolorach czerwonym, zielonym i niebieskim, można wybrać jedynie dla złącza Euro Scart. Sygnały tego rodzaju są na przykład emitowane przez dekodery płatnej telewizji, konsole do gier czy odtwarzacze CD do zdjęć.
- Należy korzystać z ekranowanego kabla Scart.

Podłączanie przewodu HDMI

- 1 Podłącz wyjście HDMI odtwarzacza DVD do złącza **HDMI/DVI IN 1** lub **HDMI/DVI IN 2** w telewizorze.
- 2 Za pomocą przycisku **INPUT** (SYGNAŁ WEJŚCIOWY) na pilocie zdalnego sterowania wybierz źródło sygnału wejściowego **HDMI 1** lub **HDMI 2**.
- 3 Informacje na temat obsługi odtwarzacza DVD można znaleźć w jego instrukcji obsługi.

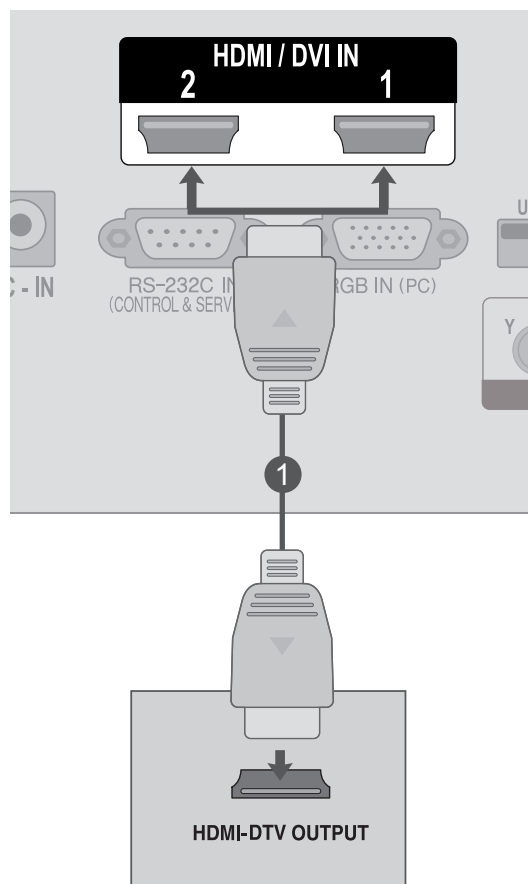

! UWAGA

- Sprawdź, czy dysponujesz przewodem HDMI o dużej szybkości transmisji (High Speed HDMI). W przypadku przewodów HDMI niezgodnych ze standardem High Speed HDMI może wystąpić migotanie lub całkowity brak obrazu na ekranie. Prosimy korzystać jedynie z przewodu High Speed HDMI.

PODŁĄCZANIE URZĄDZEŃ ZEWNĘTRZNYCH

PODŁĄCZANIE MAGNETOWIDU

- Aby uniknąć zakłóceń obrazu (interferencji), należy umieścić magnetowid w odpowiedniej odległości od telewizora.

Podłączenie za pomocą przewodu RF

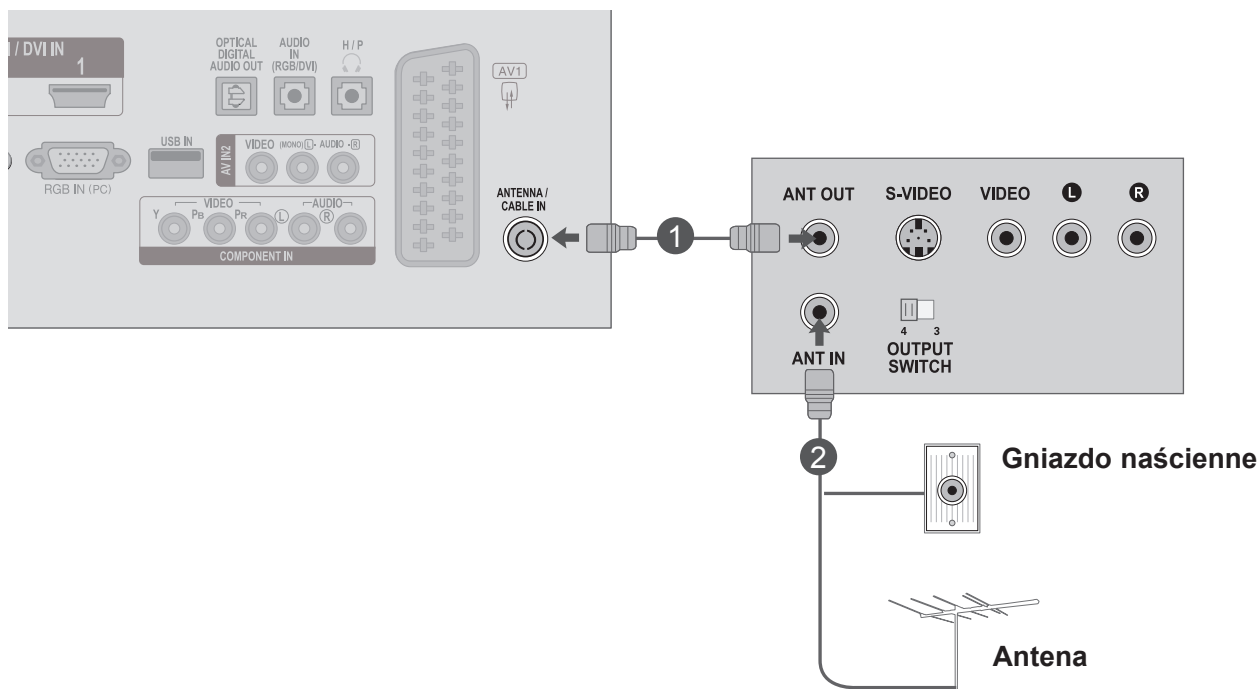

- 1 Połącz gniazdo **ANT OUT** magnetowidu z gniazdem **ANTENNA/CABLE IN** w telewizorze.
- 2 Podłącz kabel antenowy do gniazda **ANT IN** (Wejście antenowe) w magnetowidzie.
- 3 Naciśnij przycisk **PLAY magnetowidu** i wybierz w telewizorze odpowiedni kanał, na którym będzie wyświetlany obraz z magnetowidu.

Podłączanie za pomocą kabla Euro Scart

- 1 Połącz gniazdo Euro Scart magnetowidu z gniazdem Euro Scart AV1 w telewizorze.
- 2 Włóż kasetę wideo do magnetowidu i naciśnij przycisk PLAY (Odtwórz) magnetowidu. (Szczegółowe informacje na temat obsługi magnetowidu znajdują się w jego instrukcji obsługi).
- 3 Za pomocą przycisku **INPUT** (SYGNAŁ WEJŚCIOWY) na pilocie zdalnego sterowania wybierz źródło sygnału wejściowego **AV1**.
- 4 Informacje na temat obsługi magnetowidu można znaleźć w jego instrukcji obsługi.

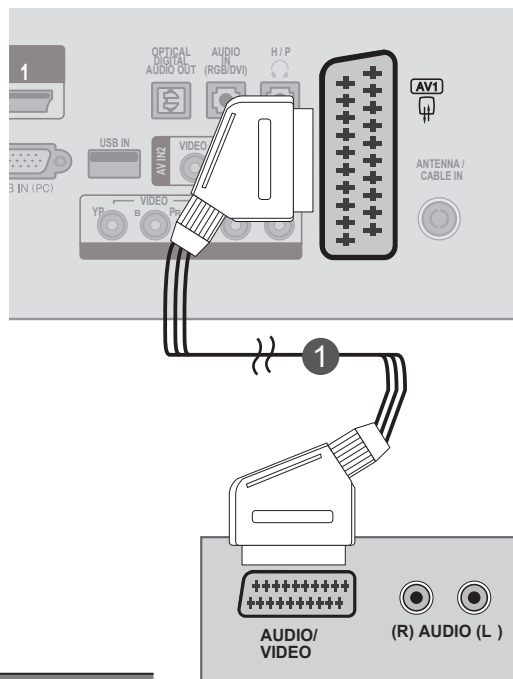

Scart	Wejście			Wyjście
	Wideo	Audio	RGB	Video, Audio
AV1	O	O	O	Telewizja analogowa, telewizja cyfrowa

Typ sygnału wyjściowego / Bieżący tryb sygnału wejściowego	AV1 (Wyjściowy sygnał telewizyjny)	AV1 (gdy trwa zaprogramowane nagrywanie sygnału cyfrowego za pomocą urządzenia rejestrującego)
Telewizja cyfrowa	Telewizja cyfrowa	O
Analogue TV, AV	Telewizja analogowa	O
Component/RGB	Telewizja analogowa	(Tryb sygnału wejściowego jest konwertowany na DTV).
HDMI	X	

► Wyjście telewizyjne: wysyłanie sygnału telewizji analogowej lub cyfrowej.

! UWAGA

- Sygnał RGB, tzn. przekazujący informacje o kolorach czerwonym, zielonym i niebieskim, można wybrać jedynie dla złącza Euro Scart. Sygnały tego rodzaju są na przykład emitowane przez dekodery płatnej telewizji, konsole do gier czy odtwarzacze CD do zdjęć.
- Należy korzystać z ekranowanego kabla Scart.

PODŁĄCZANIE URZĄDZEŃ ZEWNĘTRZNYCH

Podłączanie za pomocą przewodu RCA

- 1 Połącz gniazda **AUDIO/VIDEO** magnetowidu i telewizora. Dopasuj gniazda kolorami. (Wideo = żółty, Audio, kanał lewy = biały, Audio, kanał prawy = czerwony)
- 2 Włóż kasetę wideo do **magnetowidu** i naciśnij na nim przycisk **PLAY**. (Szczegółowe informacje na temat obsługi magnetowidu znajdują się w jego instrukcji obsługi).
- 3 Za pomocą przycisku **INPUT** (SYGNAŁ WEJŚCIOWY) na pilocie zdalnego sterowania wybierz źródło sygnału wejściowego **AV2**.

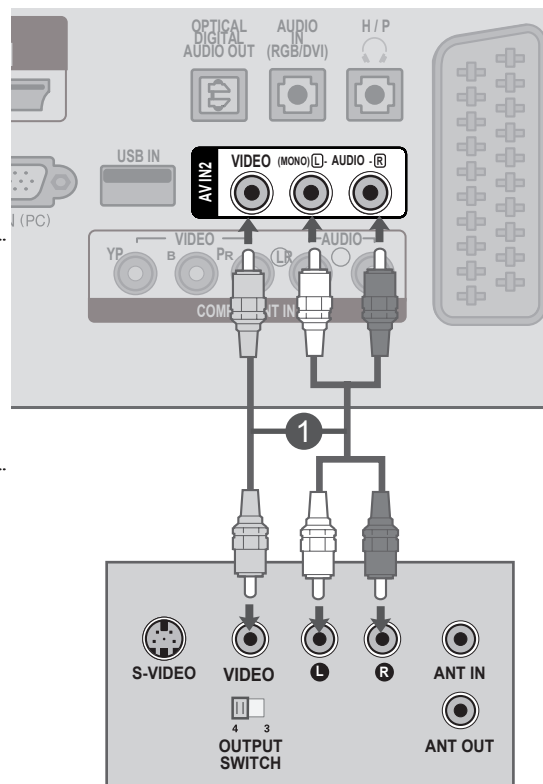

! UWAGA

- ▶ Jeśli magnetowid jest monofoniczny, podłącz przewód audio z magnetowidu do gniazda **AUDIO L/MONO** w telewizorze.

INSTALOWANIE MODUŁU CI

- Umożliwia oglądanie programów szyfrowanych (płatnych) w trybie telewizji cyfrowej.
- Funkcja nie jest dostępna we wszystkich krajach.

- 1 Włóż moduł CI do gniazda **PCMCIA CARD SLOT** telewizora, jak to pokazano na rysunku.

Więcej informacji można znaleźć na str. 61.

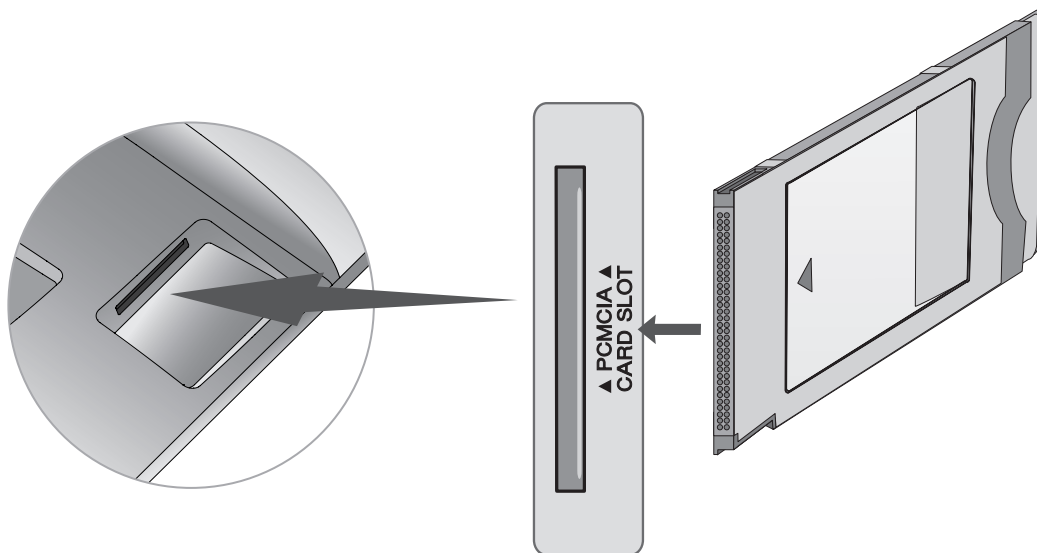

! UWAGA

- Sprawdź, czy moduł CI jest prawidłowo umieszczony w gnieździe karty PCMCIA. Nieprawidłowe umieszczenie modułu może być przyczyną uszkodzenia telewizora i gniazda karty PCMCIA.

PODŁĄCZANIE URZĄDZEŃ ZEWNĘTRZNYCH

PODŁĄCZANIE DO CYFROWEGO WYJŚCIA AUDIO

Służy do wysyłania sygnału dźwiękowego z telewizora do zewnętrznego urządzenia audio przez port cyfrowego wyjścia audio (optycznego).

Aby odtwarzać dźwięk z nadawanych cyfrowo programów za pomocą głośników 5.1-kanałowych, należy połączyć wyjście OPTICAL DIGITAL AUDIO OUT znajdujące się z tyłu telewizora z zestawem kina domowego (lub wzmacniaczem).

- 1 Podłącz jeden z końców kabla optycznego do portu cyfrowego wyjścia audio (optycznego) w telewizorze.
- 2 Podłącz drugi koniec przewodu optycznego do cyfrowego wejścia audio (optycznego) w urządzeniu audio.
- 3 W menu AUDIO ustaw opcję „**Głośniki TV – Wył.** (str. 92).
Szczegółowe informacje na ten temat można znaleźć w instrukcji obsługi zewnętrznego urządzenia audio.

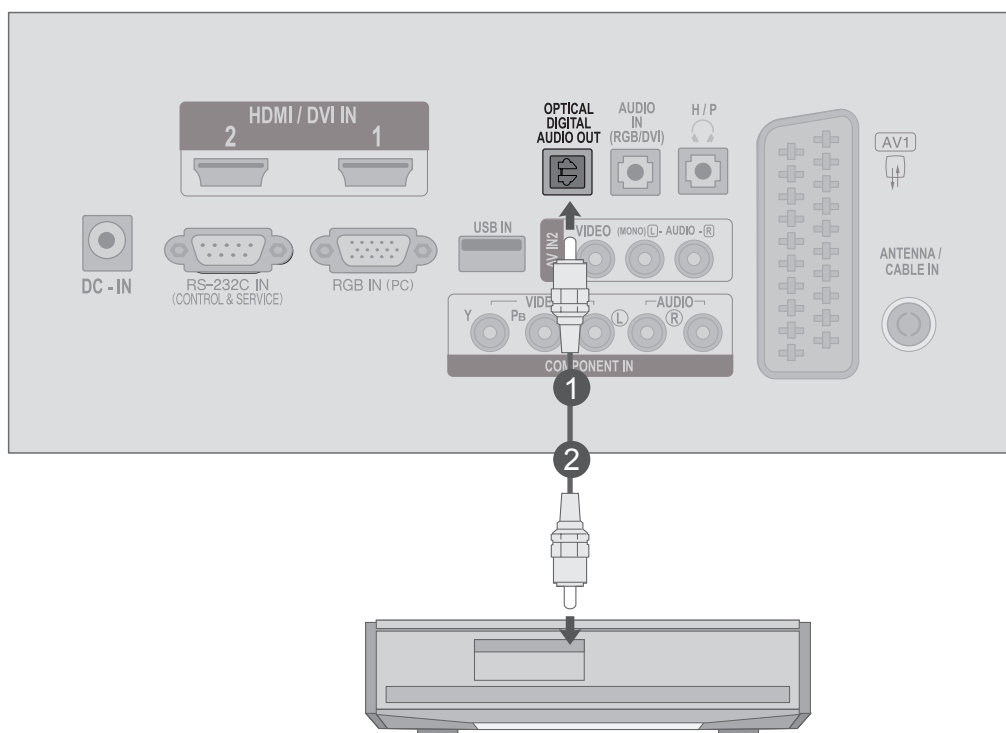

! UWAGA

- ▶ Nie wolno patrzeć w port wyjścia optycznego. Patrzenie na promień lasera może spowodować uszkodzenie wzroku.

PODŁĄCZANIE ZA POMOCĄ GNIAZDA USB

- 1 Podłącz nośnik USB do gniazda **USB IN** z boku telewizora.
- 2 Po podłączeniu nośnika do gniazda **USB IN** można korzystać z funkcji **USB** (► str. 113).

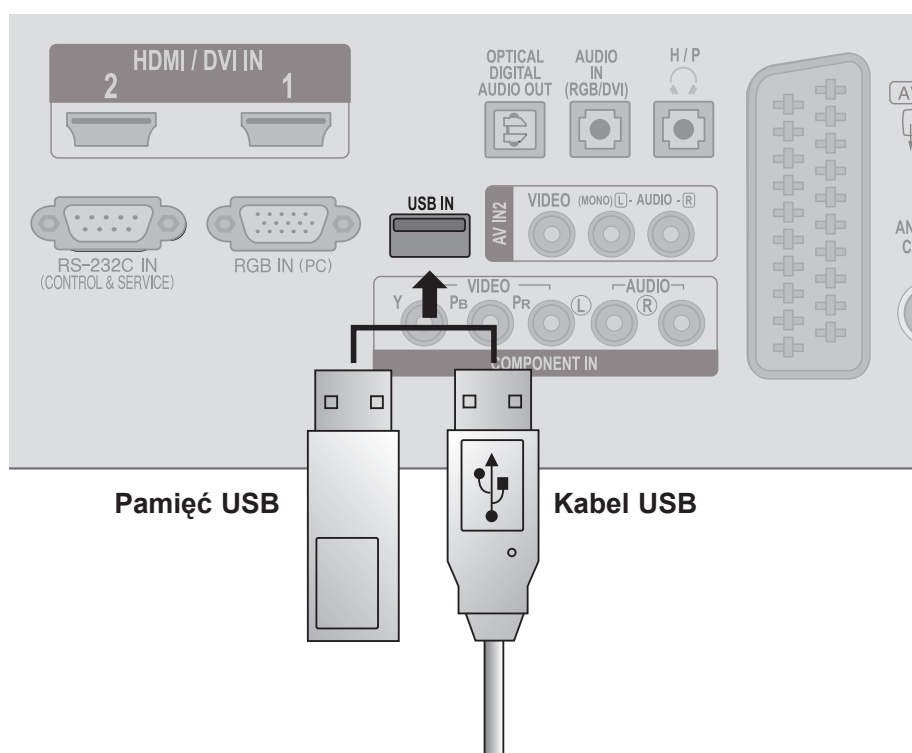

PODŁĄCZANIE URZĄDZEŃ ZEWNĘTRZNYCH

PODŁĄCZANIE SŁUCHAWEK

Dźwięk może być przekazywany przez słuchawki.

- 1 Podłącz słuchawki do gniazda **słuchawek**.
- 2 Aby ustawić **głośność w słuchawkach**, naciskaj przycisk \triangleleft + lub -. Naciśnięcie przycisku **MUTE** spowoduje wyciszenie dźwięku w słuchawkach.

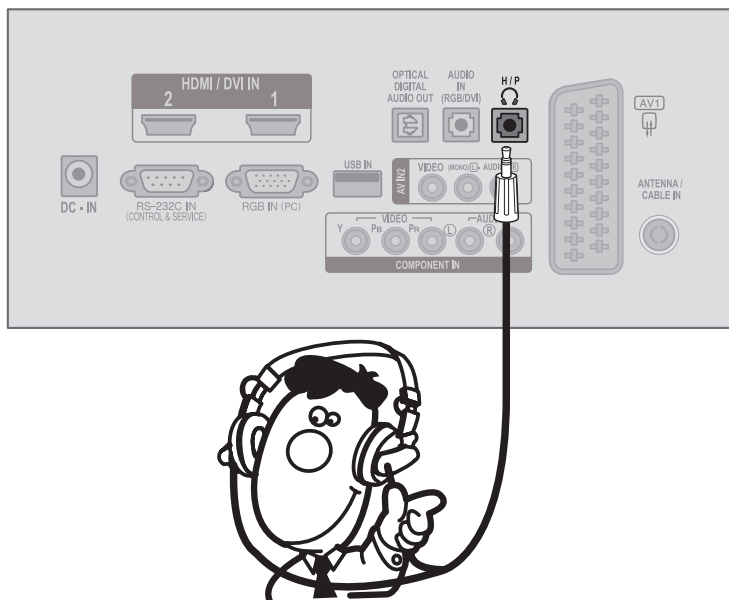

! UWAGA

- ▶ Po podłączeniu słuchawek pozycje menu DŹWIĘK są zablokowane.
- ▶ Po podłączeniu słuchawek optyczne cyfrowe wyjście audio nie jest dostępne.

PODŁĄCZANIE INNEGO ŹRÓDŁA SYGNAŁU AUDIO/VIDEO

- 1 Połącz gniazda **AUDIO/VIDEO** telewizora i urządzenia zewnętrznego. Uważaj, aby zachować zgodność kolorów gniazd (wideo – żółte, lewe audio – białe i prawe audio – czerwone).
- 2 Za pomocą przycisku **INPUT** (SYGNAŁ WEJŚCIOWY) na pilocie zdalnego sterowania wybierz źródło sygnału wejściowego **AV2**.
- 3 Uruchom urządzenie zewnętrzne. Patrz instrukcja obsługi urządzenia zewnętrznego.

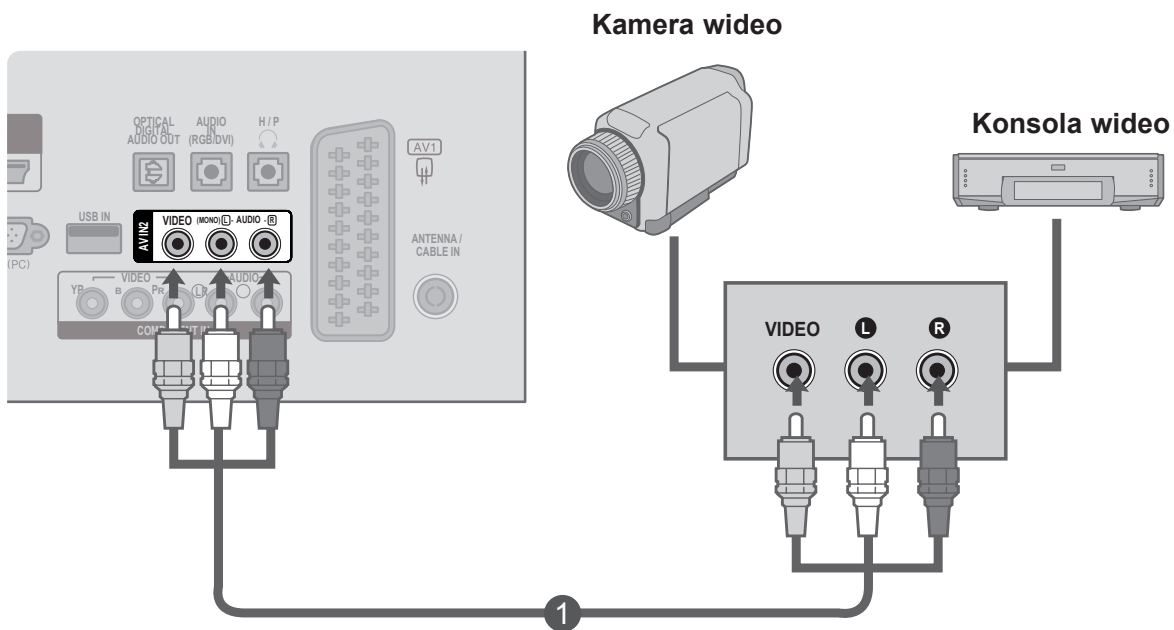

PODŁĄCZANIE URZĄDZEŃ ZEWNĘTRZNYCH

PODŁĄCZANIE KOMPUTERA

Podczas korzystania z pilota zdalnego sterowania należy kierować pilota na czujnik zdalnego sterowania w telewizorze.

Podłączanie za pomocą 15-stykowego przewodu D-Sub

- 1 Podłącz kabel sygnałowy do gniazda wyjściowego sygnału monitora w **KOMPUTERZE OSOBISTYM** i do gniazda **wejściowego sygnału z komputera** w telewizorze.
- 2 Podłącz kabel audio do wyjścia audio **komputera** i do gniazda **AUDIO IN (RGB/DVI)** w telewizorze.
- 3 Naciśnij przycisk **INPUT (SYGNAŁ WEJŚCIOWY)** i wybierz opcję **RGB**.
- 4 Włącz **komputer**. Okno **komputera** pojawi się na ekranie telewizora. Odtąd telewizora będzie można używać jako ekranu komputera.

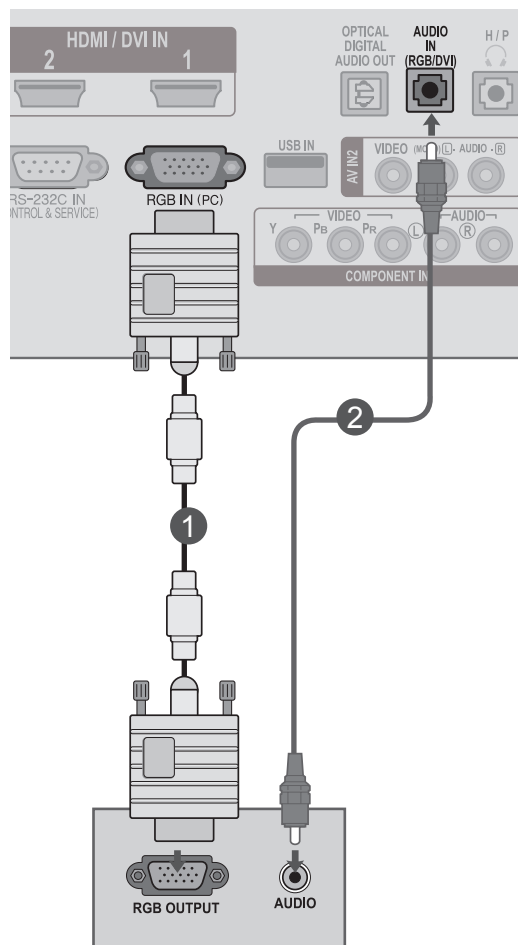

! UWAGA

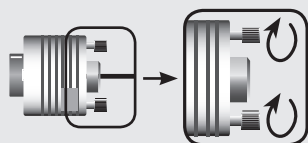

- Podłącz kabel sygnału wejściowego i dokręć go, obracając wkręty w kierunku wskazanym przez strzałki na ilustracji.

Podłączanie za pomocą kabla HDMI-DVI

- 1 Podłącz wyjście DVI komputera do złącza **HDMI/DVI IN1** lub **HDMI/DVI IN2** w telewizorze.
- 2 Podłącz wyjście dźwięku w komputerze do złącza **AUDIO IN (RGB/DVI)** w telewizorze.
- 3 Włącz komputer i telewizor.
- 4 Za pomocą przycisku **INPUT** (SYGNAŁ WEJŚCIOWY) na pilocie zdalnego sterowania wybierz źródło sygnału wejściowego: **HDMI 1** lub **HDMI 2**.

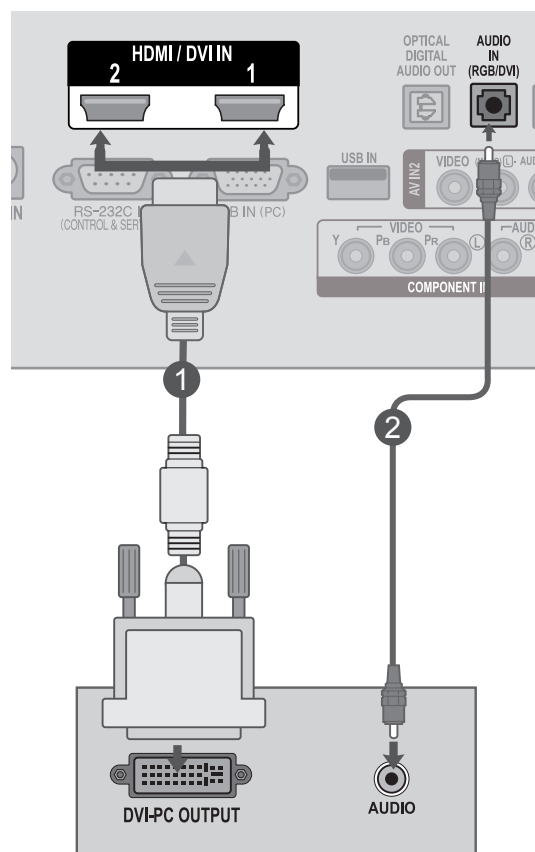

! UWAGA

► Aby korzystać z trybu HDMI-PC, w menu Oznaczenie wejścia należy wybrać tryb PC.

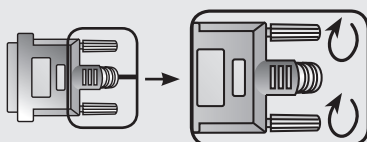

► Podłącz kabel sygnału wejściowego i dokręć go, obracając wkręty w kierunku wskazanym przez strzałki na ilustracji.

PODŁĄCZANIE URZĄDZEŃ ZEWNĘTRZNYCH

Podłączanie za pomocą przewodu HDMI-HDMI

- 1 Podłącz wyjście HDMI komputera do złącza **HDMI/DVI IN 1** lub **HDMI/DVI IN 2** w telewizorze.
- 2 Włącz komputer i telewizor.
- 3 Za pomocą przycisku **INPUT** (SYGNAŁ WEJŚCIOWY) na pilocie zdalnego sterowania wybierz źródło sygnału wejściowego: **HDMI 1** lub **HDMI 2**.

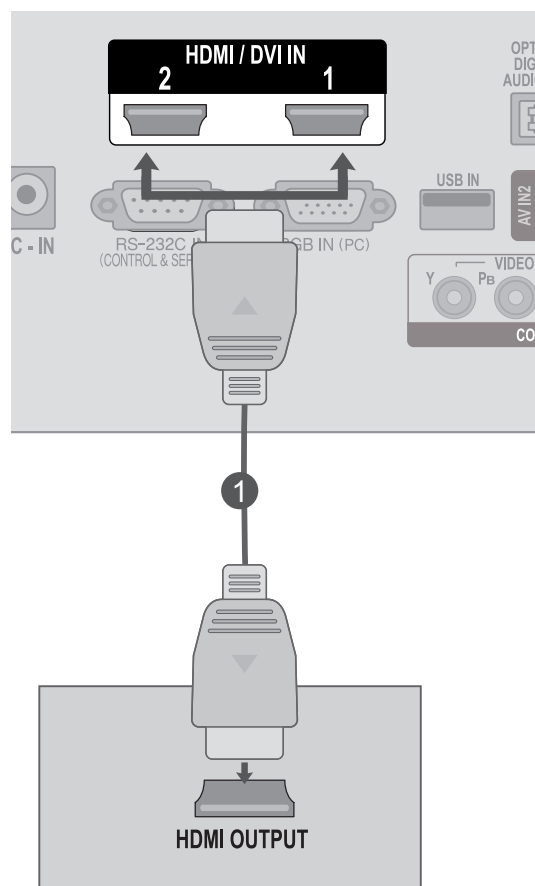

! UWAGA

- ▶ Sprawdź, czy dysponujesz przewodem HDMI o dużej szybkości transmisji (High Speed HDMI). W przypadku przewodów HDMI niezgodnych ze standardem High Speed HDMI może wystąpić migotanie lub całkowity brak obrazu na ekranie. Prosimy korzystać jedynie z przewodu High Speed HDMI.
- ▶ Aby korzystać z trybu HDMI-PC, w menu Oznaczenie wejścia należy wybrać tryb PC.

ZARZĄDZANIE PRZEWODAMI NA TYLNEJ OBUDOWIE

Kable należy związać za pomocą systemu zarządzania przewodami w sposób pokazany na ilustracji.

**M2080D / M2280D
M2380D / M2780D**

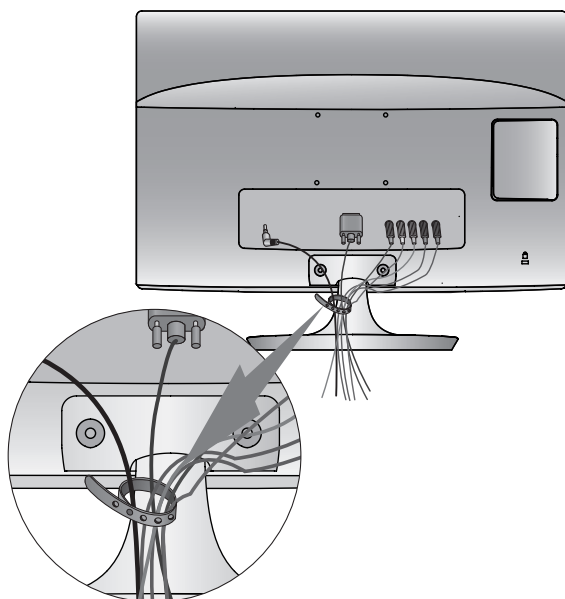

**M2080DF / M2280DF
M2380DF / M2780DF**

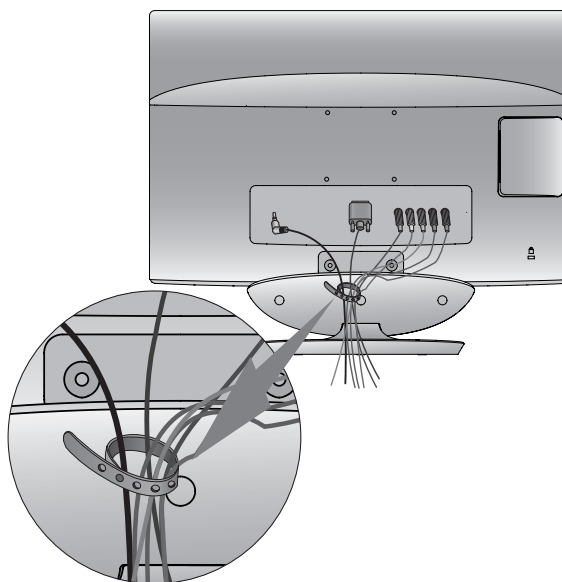

**M2080DB / M2280DB
M2380DB**

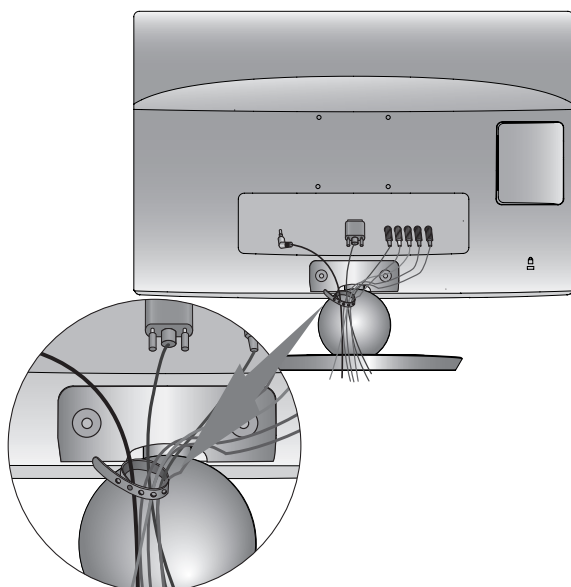

**M2080DN / M2280DN
M2380DN / M2780DN**

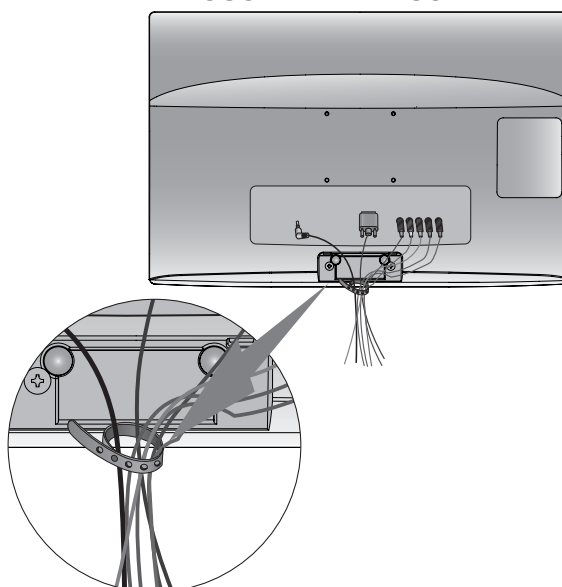

PODŁĄCZANIE URZĄDZEŃ ZEWNĘTRZNYCH

OBSŁUGIWANA ROZDZIELCZOŚĆ EKRANU

Tryb RGB-PC

M2080D / M2080DF / M2080DB / M2080DN

Rozdzielczość	Częstotliwość Częstotliwość(kHz)	Częstotliwość pionowa (Hz)
640 x 480	31,469	59,94
640 x 480	37,5	75
800 x 600	37,879	60,317
800 x 600	46,875	75
832 x 624	49,725	64,55
1024 x 768	48,363	60
1024 x 768	60,023	75,029
1280 x 1024	63,981	60,02
1600 x 900	60	60

M2280D / M2380D / M2780D / M2280DF /
M2380DF / M2780DF / M2280DB / M2380DB /
M2280DN / M2380DN / M2780DN

Rozdzielczość	Częstotliwość Częstotliwość(kHz)	Częstotliwość pionowa (Hz)
720 x 400	31,468	70,08
640 x 480	31,469	59,94
640 x 480	37,5	75
800 x 600	37879	60,317
800 x 600	46,875	75,0
1024 x 768	48,363	60,0
1024 x 768	60,023	75,029
1152 x 864	67,500	75,000
1280 x 1024	63,981	60,02
1280 x 1024	79,976	75,025
1680 x 1050	64,674	59,883
1680 x 1050	65,290	59,954
1600 x 1200	75,0	60,0
1920 x 1080	67,5	60

Tryb HDMI/DVI-PC

M2080D / M2080DF / M2080DB / M2080DN

Rozdzielczość	Częstotliwość Częstotliwość(kHz)	Częstotliwość pionowa (Hz)
640 x 480	31,469	59,94
640 x 480	37,5	75
800 x 600	37,879	60,317
800 x 600	46,875	75
832 x 624	49,725	64,55
1024 x 768	48,363	60
1024 x 768	60,023	75,029
1152 x 870	68,681	75,062
1280 x 1024	63,981	60,02
1600 x 900	60	60

M2280D / M2380D / M2780D / M2280DF /
M2380DF / M2780DF / M2280DB / M2380DB /
M2280DN / M2380DN / M2780DN

Rozdzielczość	Częstotliwość Częstotliwość(kHz)	Częstotliwość pionowa (Hz)
720 x 400	31,468	70,08
640 x 480	31,469	59,94
640 x 480	37,5	75
800 x 600	37,879	60,317
800 x 600	46,875	75,0
1024 x 768	48,363	60,0
1024 x 768	60,023	75,029
1152 x 864	67,500	75,000
1280 x 1024	63,981	60,02
1280 x 1024	79,976	75,025
1680 x 1050	64,674	59,883
1680 x 1050	65,290	59,954
1600 x 1200	75,0	60,0
1920 x 1080	67,5	60

Tryb HDMI/DVI-DTV

Rozdzielczość	Częstotliwość Częstotliwość(kHz)	Częstotliwość pionowa (Hz)
720 x 480	31,469	59,94
	31,5	60
720 x 576	31,25	50
1280 x 720	37,500	50
1280 x 720	44,96	59,94
	45	60
1920 x 1080	33,72	59,94
	33,75	60
1920 x 1080	28,125	50,00
1920 x 1080	27	24
1920 x 1080	33,75	30,00
1920 x 1080	56,250	50
1920 x 1080	67,43	59,94
	67,5	60

Tryb Component

Rozdzielczość	Częstotliwość Częstotliwość(kHz)	Częstotliwość pionowa (Hz)
720 x 480	15,73	59,94
720 x 480	15,75	60,00
720 x 576	15,625	50,00
720 x 480	31,47	59,94
720 x 480	31,50	60,00
720 x 576	31,25	50,00
1280 x 720	44,96	59,94
1280 x 720	45,00	60,00
1280 x 720	37,50	50,00
1920 x 1080	33,72	59,94
1920 x 1080	33,75	60,00
1920 x 1080	28,125	50,00
1920 x 1080	56,25	50
1920 x 1080	67,432	59,94
1920 x 1080	67,5	60,00

! UWAGA

- ▶ Unikaj pozostawiania przez dłuższy czas nieruchomego obrazu na ekranie odbiornika. Nieruchomy obraz wyświetlany zbyt długo może zostać trwale odwzorowany na ekranie, dlatego należy jak najczęściej używać wygaszacza ekranu.
- ▶ W trybie PC mogą pojawiać się zakłócenia przy niektórych rozdzielczościach, pionowych wzorach lub ustawieniach kontrastu i jasności. Należy wówczas spróbować ustawić dla trybu PC inną rozdzielczość, zmienić częstotliwość odświeżania obrazu lub wyregulować w menu jasność i kontrast, aż obraz stanie się czysty. Jeśli nie można zmienić częstotliwości odświeżania obrazu z karty graficznej komputera PC, należy wymienić kartę graficzną lub zwrócić się o pomoc do jej producenta.
- ▶ Częstotliwości pozioma i pionowa sygnału wejściowego są synchronizowane osobno.
- ▶ Podłącz kabel sygnałowy do gniazda wyjściowego sygnału monitora w komputerze i do portu RGB (PC) w telewizorze lub do portu wyjścia HDMI w komputerze i do portu HDMI/DVI IN w telewizorze.
- ▶ Podłącz kabel audio do wyjścia komputera i do wejścia audio w telewizorze. (Kable audio nie są dołączone w zestawie).
- ▶ Jeśli korzystasz z karty dźwiękowej, ustaw odpowiednio dźwięk w komputerze.
- ▶ Jeśli karta graficzna komputera nie obsługuje jednocześnie analogowego i cyfrowego sygnału wyjściowego RGB, w celu wyświetlenia obrazu z komputera na telewizorze należy podłączyć komputer tylko do gniazda RGB albo HDMI/DVI IN.
- ▶ Jeśli karta graficzna komputera obsługuje jednocześnie analogowy i cyfrowy sygnał wyjściowy RGB, w telewizorze można ustawić tryb RGB albo HDMI. (W przypadku tego drugiego trybu telewizor automatycznie włączy funkcję Plug and Play).
- ▶ W przypadku używania kabla HDMI-DVI tryb DOS może nie działać, w zależności od karty graficznej.
- ▶ Jeśli zastosuje się zbyt długi kabel RGB-PC, na ekranie mogą wystąpić zakłócenia. Zalecamy używanie kabla o długości do 5 m. Zapewni on najwyższą jakość obrazu.

OGŁĄDANIE TELEWIZJI/PRZEŁĄCZANIE PROGRAMÓW

Funkcje przycisków pilota zdalnego sterowania

Podczas korzystania z pilota zdalnego sterowania należy kierować pilota na czujnik zdalnego sterowania w telewizorze.

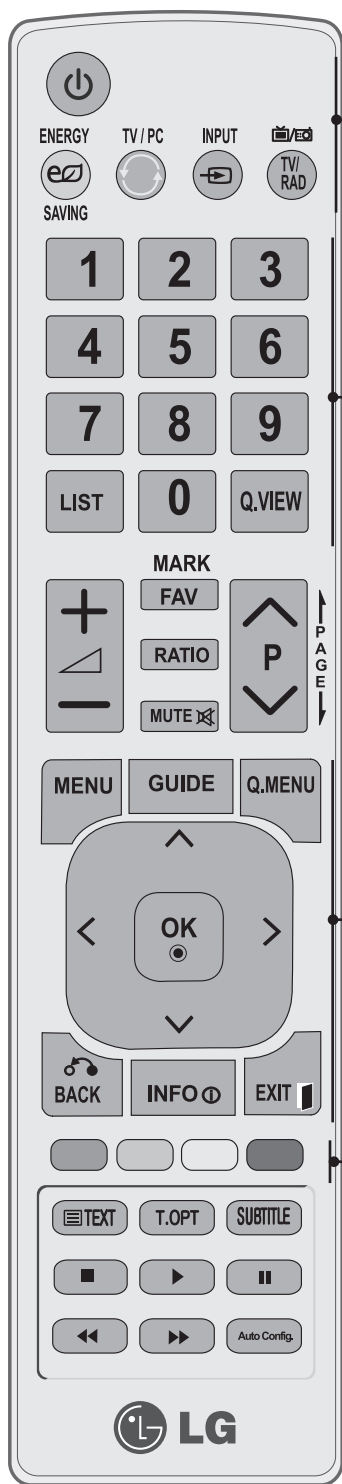

POWER (ZASILANIE) Włączanie telewizora ze stanu czuwania i wyłączenie do stanu czuwania.

ENERGY SAVING (OSZCZĘDZANIE ENERGII) Umożliwia wybór trybu oszczędzania energii (► str. 72)

TV/PC Wybór trybu TV lub PC.

INPUT (SYGNAŁ WEJŚCIOWY) Wybór zewnętrznego źródła sygnału wejściowego w określonej sekwencji.

TV/RAD Umożliwia wybór radia, telewizji analogowej lub cyfrowej.

Przyciski numeryczne 0-9 Wybór programu.
Wybór numerowanych pozycji menu.

LIST Wyświetlenie tablicy programów. (► str. 62)

Q.VIEW Powrót do poprzednio oglądanego programu.

MENU Umożliwia otwarcie menu.
Wyłącza wszystkie wyświetlacze ekranowe i powraca do wyświetlania telewizji z dowolnego menu. (► str. 44)

GUIDE (PRZEWODNIK) Wyświetla program telewizyjny. (► str. 65 do 68)

Q. MENU (Szybkie menu ekranowe) Umożliwia szybki dostęp do najczęściej wykorzystywanych funkcji. (Proporcje ekranu, Czysty głos II, Tryb obrazu, Tryb dźwięku, Audio, Drzemka, Ulubione, Nośnik USB). (► str. 43)

PRZYCISKI STRZAŁEK Umożliwiają poruszanie się po menu ekranowych i modyfikowanie ustawień odbiornika.
(w górę/w dół/w lewo-/w prawo)

OK Zatwierdzenie wyboru lub wyświetlenie bieżącego trybu.

BACK (WSTECZ) Umożliwia użytkownikowi cofnięcie się o jeden krok w aplikacji interaktywnej, funkcji EPG lub innej funkcji opartej na interakcji z użytkownikiem.

INFO ⓘ Wyświetla aktualne informacje ekranowe.

EXIT (WYJŚCIE) Zamyka wszystkie menu OSD wyświetlane na ekranie i powoduje powrót z dowolnego menu do trybu telewizji.

Kolorowe przyciski Te przyciski służą do obsługi teletekstu (tylko modele z funkcją teletekstu) oraz do edycji programów.

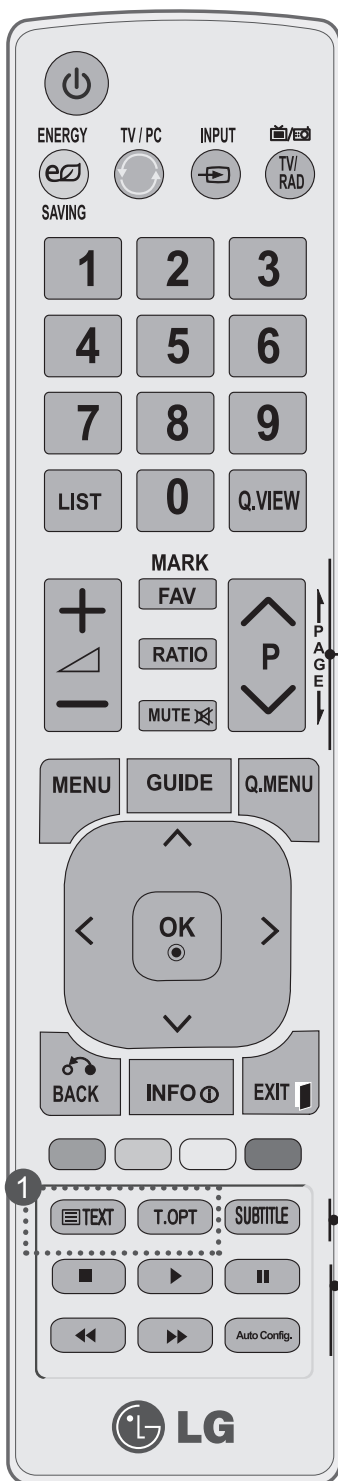

VOLUME UP/
DOWN
(Głośność
w górę/w dół)

FAV Wyświetlenie wybranego ulubionego programu. (► str. 63)

MARK Służy do zaznaczania i usuwania oznaczeń programów w menu USB.

RATIO Umożliwia wybranie żądanych proporcji obrazu.

MUTE Włączanie i wyłączanie dźwięku.
(WYCISZENIE)

Program
WGÓRĘ/WDÓŁ Wybór programu.

STRONA
WGÓRĘ/WDÓŁ Przejście od jednego pełnego zestawu informacji ekranowych do następnego.

1 PRZYCISKI
TELETEKSTU Te przyciski służą do obsługi teletekstu. Szczegółowe informacje na ten temat zawiera sekcja „Teletekst” (► str. 134 do 135)

SUBTITLE Przywraca preferowaną wersję napisów w trybie cyfrowym.

Przyciski Menu USB (Lista zdjęć, Lista muzyki i Lista filmów).
sterowania menu USB

Auto. konfi- Automatemyczna regulacja położenia obrazu i minima-
guracja lizacja drgań obrazu.

Wkładanie baterii

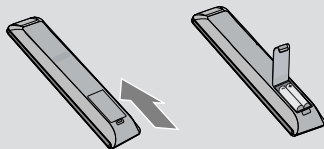

- Otwórz pokrywę komory baterii z boku pilota i włóż baterie zgodnie z oznaczeniami + i -.
- Włóż dwie baterie AAA o napięciu 1,5 V. Pamiętaj, że nie należy mieszać nowych baterii ze starymi lub używanymi.
- Zamknij pokrywę.
- W celu wyjęcia baterii należy wykonać czynności takie jak przy ich instalowaniu, ale w odwrotnej kolejności.

OGŁĄDANIE TELEWIZJI/PRZEŁĄCZANIE PROGRAMÓW

WŁĄCZANIE TELEWIZORA

- Z funkcji telewizora można korzystać dopiero po jego włączeniu.

- 1 Najpierw należy poprawnie podłączyć przewód zasilania.
W tym momencie telewizor przełączy się w tryb czuwania.
- 2 Aby włączyć telewizor w stanie czuwania, naciśnij przycisk ϕ /I, INPUT (SYGNAŁ WEJŚCIOWY) lub przycisk P \wedge \vee na telewizorze albo naciśnij przycisk ZASILANIE, INPUT (SYGNAŁ WEJŚCIOWY), P \wedge \vee lub jeden z przycisków numerycznych na pilocie zdalnego sterowania.

Konfiguracja początkowa

Jeśli po włączeniu odbiornika TV na ekranie jest wyświetlane menu OSD, można skonfigurować następujące ustawienia: **Język**, **Ustawienia trybu**, **Kraj** i **Ustaw hasło** (w przypadku wskazania Francji jako kraju) oraz **Strojenie automatyczne**.

UWAGA:

- a. Jeśli nie skonfigurujesz ustawień początkowych przed zamknięciem tego menu, menu ustawień początkowych może zostać wyświetlone ponownie.
- b. Nacisnąć przycisk BACK (wstecz), aby zmienić bieżące OSD na poprzednie OSD.
- c. W krajach, gdzie standard transmisji cyfrowej nie został jeszcze ustalony, niektóre funkcje związane z obsługą telewizji cyfrowej (DTV) mogą nie pracować, gdyż są zależne od dostępnych na danym obszarze usług cyfrowych.
- d. Tryb „Dom” jest optymalnym ustawieniem dla środowisk domowych i jest domyślnym trybem telewizora.
- e. Tryb „W sklepie” jest optymalnym ustawieniem dla środowisk sklepowych. Jeśli użytkownik zmieni dane dotyczące jakości, tryb „W sklepie” spowoduje przejście po pewnym czasie na jakość obrazu ustawioną przez użytkownika.
- f. Tryb (Dom, W sklepie) można zmienić, wybierając opcję Ustawienia trybu w menu OPCJE.
- g. Jeżeli wybrany kraj to Francja, hasłem są cyfry 1234, a nie 0000.

WYBIERANIE PROGRAMU

- 1 Naciskaj przyciski P \wedge \vee lub przyciski NUMERYCZNE, aby wybrać numer programu.

REGULACJA GŁOŚNOŚCI

- 1 Aby wyregulować głośność, naciśnij przycisk \triangleleft + lub -.
- 2 Aby wyłączyć dźwięk, naciśnij przycisk **MUTE** (WYCISZENIE).





Tę funkcję można wyłączyć, naciskając przycisk **MUTE** (WYCISZENIE) i \triangleleft + lub -.

SZYBKIE MENU

Menu ekranowe zakupionego odbiornika może się nieco różnić od przedstawionego w niniejszej instrukcji. **Q.Menu (Szybkie menu)** to menu funkcji najczęściej wykorzystywanych przez użytkowników.

- ➡ **Proporcje ekranu:** umożliwia wybór formatu ekranu. W ustawieniu Zbliżenie należy wybrać opcję 14:9, Zbliżenie lub Zbliżenie kinowe. Po zakończeniu wyboru trybu powiększenia następuje powrót do Szybkie menu.
- 🔊 **Podświetlenie:** dostosowanie jasności ekranu poprzez wyregulowanie podświetlenia matrycy LCD.
- 👤 **Tryb obrazu:** umożliwia wybór trybu obrazu zgodnego z preferencjami.
- 🔊 **Tryb dźwięku:** jest to funkcja automatycznego ustawiania kombinacji dźwięku, która najlepiej pasuje do oglądanego obrazu. Umożliwia wybór żądanego trybu dźwięku.
- 🔊 **Audio:** umożliwia wybór wyjściowego dźwięku.
- ⌚ **Drzemka:** umożliwia włączenie programatora wyłączenia.
- 📺 **Ulubione:** umożliwia wybór ulubionego programu.
- 🔌 **Nośnik USB:** aby wyjąć urządzenie USB, należy wybrać opcję „Odłącz”.



- 1   Wyświetl każde menu
- 2  Wybierz żądane źródło.
- 3 





- Naciśnij przycisk **BACK** (WSTECZ) w celu przejścia do poprzedniego ekranu menu.

OGLĄDANIE TELEWIZJI/PRZEŁĄCZANIE PROGRAMÓW

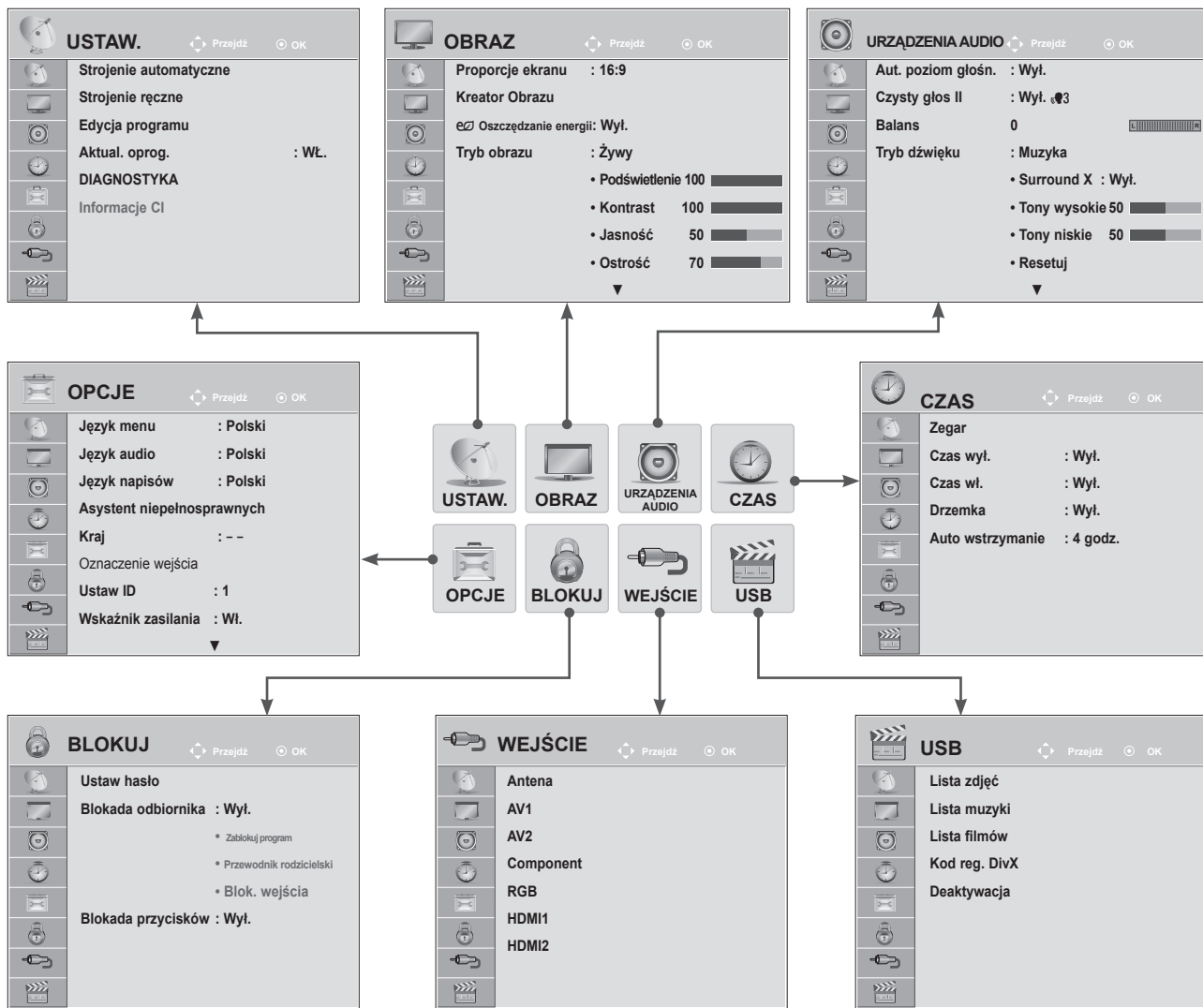
WYBIERANIE I KONFIGURACJA MENU EKRAKOWYCH

Menu ekranowe używanego telewizora może się nieco różnić od przedstawionego w tej instrukcji.



-   Wyświetl każde menu
-   Wybierz element menu.
-  Przejdź do menu podręcznego.

- Aby zamknąć okno menu, naciśnij przycisk **MENU** lub **EXIT** (WYJŚCIE).
- Naciśnij przycisk **BACK** (WSTECZ) w celu przejścia do poprzedniego ekranu menu.

! UWAGA

- ▶ W trybie analogowym nie można używać funkcji **Informacje CI**.

AUTOMATYCZNE STROJENIE PROGRAMÓW





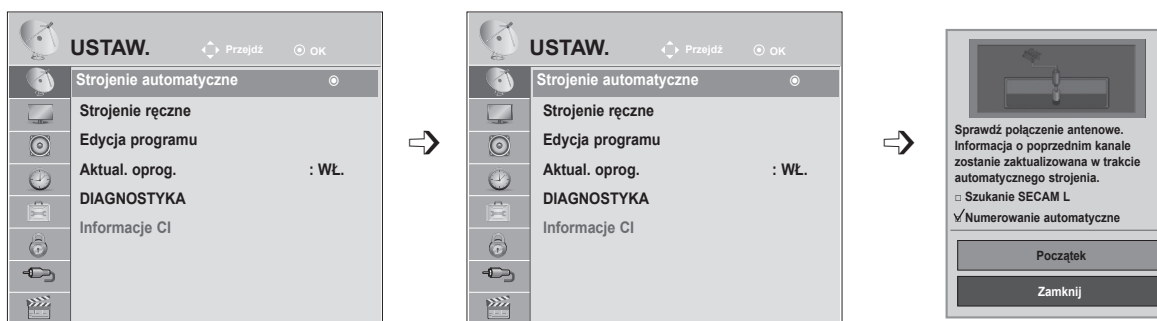

(Nie dotyczy Finlandii, Szwecji, Danii ani Norwegii)

Skorzystaj z tej funkcji, aby odbiornik automatycznie znalazł i zapisał wszystkie dostępne programy.

Po wybraniu automatycznego dostrajania programów, wszystkie poprzednio zapisane programy zostaną skasowane.

Maksymalnie można zapisać 1000 programów. W zależności od sygnałów nadawczych, liczba ta może się jednak nieznacznie różnić.



-   Wybierz menu **USTAW.**
-   Wybierz opcję **Strojenie automatyczne.**
-   Wybierz opcję **Antena.**
-  Uruchom funkcję **Strojenie automatyczne.**

- W trybie **włączonej blokady odbiornika** wprowadź 4-cyfrowe hasło, korzystając z przycisków **NUMERYCZNYCH**.
- Jeśli chcesz kontynuować automatyczne strojenie, za pomocą przycisku **^ v** wybierz opcję Start. Następnie naciśnij przycisk **OK**. W przeciwnym wypadku wybierz opcję **Zamknij**.
- **Numerowanie automatyczne:** zdecyduj, czy w celu dostrajania mają być używane numery programów wysyłane przez stacje nadawcze.
- Gdy w menu Kraj zostanie zaznaczona pozycja **Włochy**, w przypadku pojawienia się wyskakującego okienka sygnalizującego konflikt programów po użyciu opcji **Strojenie automatyczne** należy wybrać jednego z nadawców, aby zlikwidować konflikt.

- Aby zamknąć okno menu, naciśnij przycisk **MENU** lub **EXIT (WYJŚCIE)**.
- Naciśnij przycisk **BACK (WSTECZ)** w celu przejścia do poprzedniego ekranu menu.

OGLĄDANIE TELEWIZJI/PRZEŁĄCZANIE PROGRAMÓW

AUTOMATYCZNE STROJENIE PROGRAMÓW

(dotyczy wyłącznie Finlandii, Szwecji, Danii i Norwegii)







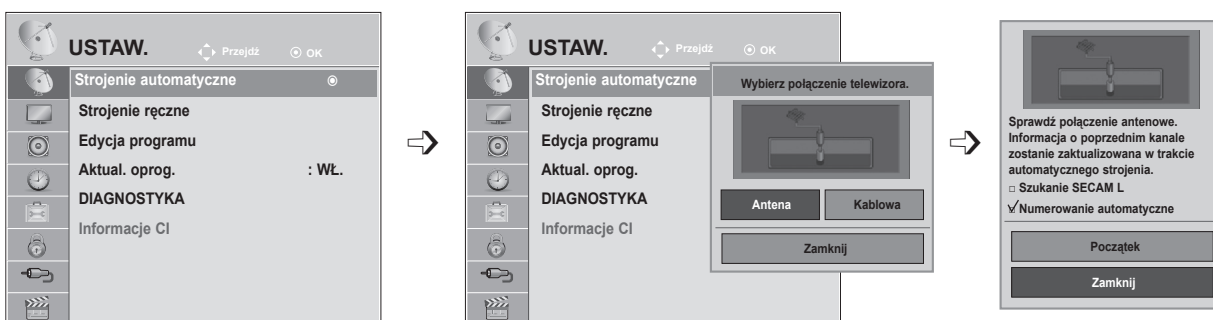

Automatyczne strojenie DVB-C to menu dla użytkowników w krajach, w których można korzystać z cyfrowej telewizji kablowej DVB.

Skorzystaj z tej funkcji, aby odbiornik automatycznie znalazł i zapisał wszystkie dostępne programy.

Po wybraniu automatycznego dostrajania programów, wszystkie poprzednio zapisane programy zostaną skasowane.

Aby wybrać opcję **Antena**:



- 1   Wybierz menu **USTAW.**
- 2   Wybierz opcję **Strojenie automatyczne.**
- 3   Wybierz opcję **Antena.**
- 4   Wybierz opcję **Start.**
- 5  Uruchom funkcję **Strojenie automatyczne.**

- W trybie **włączonej blokady odbiornika** wprowadź 4-cyfrowe hasło, korzystając z przycisków **NUMERYCZNYCH**.
- Jeśli chcesz kontynuować automatyczne strojenie, za pomocą przycisku **^ v** wybierz opcję **Start**. Następnie naciśnij przycisk **OK**. W przeciwnym wypadku wybierz opcję **Zamknij**.
- **Numerowanie automatyczne**: zdecyduj, czy w celu dostrajania mają być używane numery programów wysyłane przez stacje nadawcze.

- Aby zamknąć okno menu, naciśnij przycisk **MENU** lub **EXIT** (WYJŚCIE).
- Naciśnij przycisk **BACK** (WSTECZ) w celu przejścia do poprzedniego ekranu menu.

Aby wybrać opcję TV Kab.:

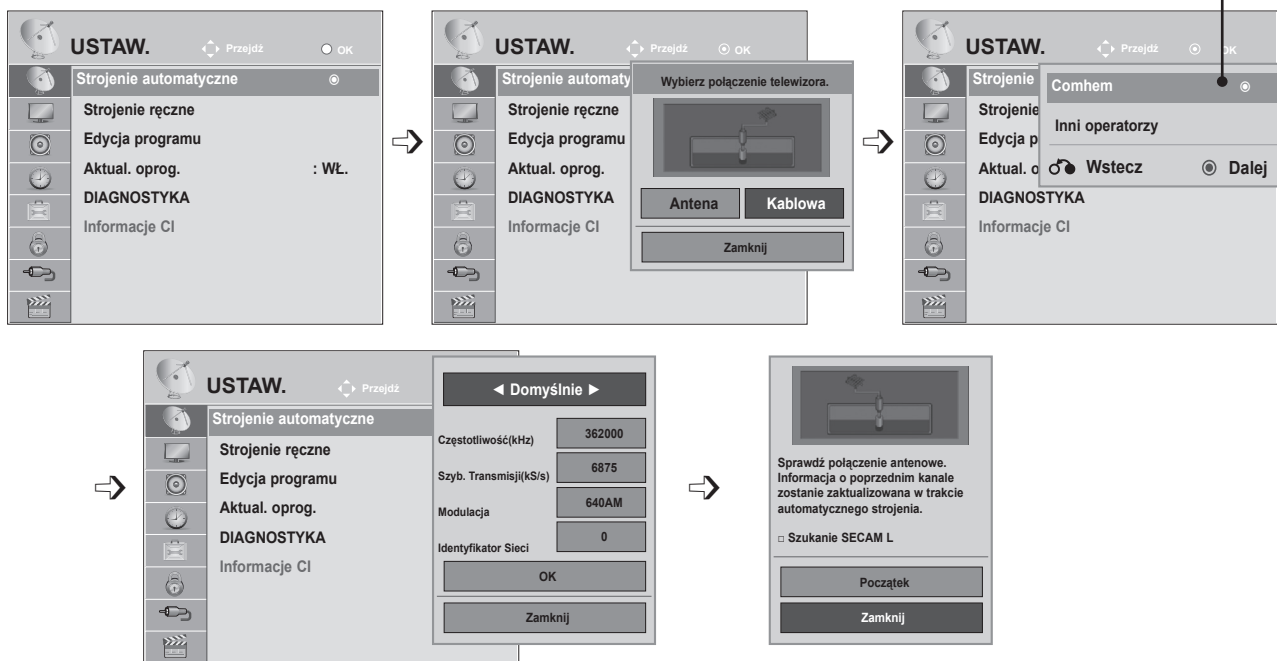

- 1 Wybierz menu **USTAW.**
- 2 Wybierz opcję **Strojenie automatyczne.**
- 3 Wybierz opcję **TV Kab.**
- 4 Wybierz opcję **Comhem** lub **Inni operatorzy.**
- 5 Wybierz opcję **Domyślnie, Pełny ekran** lub **Użytkownik.**
- 6 Dokonaj odpowiednich zmian. (Nie dotyczy trybu Pełny ekran).

- 7 Wybierz opcję **Zamknij.**
- 8 Wybierz opcję **Start.**
- 9 Uruchom funkcję **Strojenie automatyczne.**

- W trybie **włączonej blokady odbiornika** wprowadź 4-cyfrowe hasło, korzystając z przycisków **NUMERYCZNYCH**.
- Jeśli chcesz kontynuować automatyczne strojenie, za pomocą przycisku **^ v** wybierz opcję **Start**. Następnie naciśnij przycisk **OK**. W przeciwnym wypadku wybierz opcję **Zamknij**.
- **Numerowanie automatyczne:** zdecyduj, czy w celu dostrajania mają być używane numery programów wysyłane przez stacje nadawcze.

- Aby zamknąć okno menu, naciśnij przycisk **MENU** lub **EXIT (WYJŚCIE)**.
- Naciśnij przycisk **BACK (WSTECZ)** w celu przejścia do poprzedniego ekranu menu.

OGŁĄDANIE TELEWIZJI/PRZEŁĄCZANIE PROGRAMÓW

- W przypadku wyboru opcji **Kablowa** wyświetlanie i wygląd **ekranu wyboru operatora usługi kablowej** zależy od kraju.
- Wskakujące okienko, na którym można wybrać pozycję na liście **Operator usługi**, jest wyświetlane w 3 przypadkach: w czasie wchodzenia do **menu ustawień początkowych**, po zmianie z opcji **Antena** na **Kablowa** oraz w czasie otwierania menu po zmianie wartości ustawienia **Kraj**.
- Aby zmienić wybraną wartość ustawienia **Operator usługi** w innych przypadkach niż 3 powyższe, należy wybrać menu **USTAW.** → **Ustawienia cyfrowej telewizji kablowej** → **Operator usługi**.

- Certyfikowani operatorzy: Szwecja (Comhem), Dania (YouSee, Stofa).
- Jeżeli nazwa operatora, z którego usług chcesz korzystać, nie jest wyświetlana, wybierz opcję **Inni operatorzy**.
- Jeśli wybierzesz opcję **Inni operatorzy** lub jeśli w wybranym kraju obsługiwani są jedynie inni operatorzy, przeszukanie wszystkich kanałów może potrwać dłużej albo nie wszystkie kanały zostaną znalezione.

Jeśli niektóre kanały nie zostaną znalezione, wykonaj poniższe czynności:

1. **USTAW.** → **Strojenie automatyczne** → **TV Kab.**

2. Wprowadź dodatkowe wartości, takie jak częstotliwość, szybkość transmisji symboli (SR), modulację i identyfikator sieci.

(Powyższe informacje można uzyskać od operatora sieci kablowej).

Do szybkiego i prawidłowego wyszukiwania wszystkich dostępnych programów potrzebne są następujące wartości.

Najczęściej używane wartości zostały udostępnione jako „domyślne” .

Jednak w celu wprowadzenia prawidłowych ustawień należy poprosić o udostępnienie tych wartości operatora telewizji kablowej.

W czasie wykonywania automatycznego strojenia w trybie telewizji kablowej DVB, wybranie opcji **Pełny** spowoduje przeszukanie wszystkich częstotliwości w celu znalezienia dostępnych kanałów.

Jeśli program nie zostanie znaleziony po wybraniu opcji wyszukiwania **Default** (Domyślny), należy szukać, zaznaczając opcję **Full** (Pełny).

Po wybraniu opcji wyszukiwania **Full** (Pełny), czas **Auto Tuning** (Automatycznego strojenia) znacznie się wydłuży.

- **Częstotliwość:** wprowadź zakres częstotliwości.
- **Szyb. transmisji:** wprowadź żądaną szybkość transmisji symboli (szybkość transmisji symboli jest to szybkość przesyłania symboli w kanale przez urządzenie takie, jak modem).
- **Modulacja:** wprowadź modulację. (Modulacja: sposób wprowadzania sygnałów audio i wideo do fali nośnej)
- **Identyfikator sieci:** niepowtarzalny identyfikator przydzielany każdemu użytkownikowi.

AUTOMATYCZNE STROJENIE PROGRAMÓW

Jeśli w ustawieniu **Kraj** zostanie zaznaczona opcja „- -” (nie dotyczy Finlandii, Szwecji, Danii ani Norwegii):

Aby oglądać telewizję w formacie DVB-C w krajach innych niż Finlandia, Szwecja, Dania i Norwegia, w menu **OPCJE**, w ustawieniu **Kraj** zaznacz opcję „- -”.

W ustawieniu **Strojenie automatyczne** można wybrać tryb **Użytkownik** lub **Pełny ekran**.

Po włączeniu trybu **Użytkownik** może być konieczna zmiana informacji o lokalnych częstotliwościach. Ponadto pozostałe informacje zależą od ustawionego operatora usługi kablowej.

W trybie dostrajania **Pełny** niektórzy operatorzy usługi kablowej mogą blokować pewne kanały, a samo dostrajanie może trwać dość długo.

Uwaga

- ▶ Operator usługi kablowej może naliczać opłaty albo wymagać zaakceptowania warunków świadczenia usługi.
- ▶ Usługa cyfrowej telewizji kablowej DVB-C może nie działać poprawnie u niektórych operatorów.
- ▶ Firma LG nie gwarantuje, że telewizor będzie w stanie odtwarzać wszystkie programy nadawane w formacie cyfrowej telewizji kablowej DVB-C.

! UWAGA

- ▶ Model M**80D/DF/DB/DN-PYM nie obsługuje standardu DVB-C. (Nazwę modelu można znaleźć na etykiecie z tyłu urządzenia).





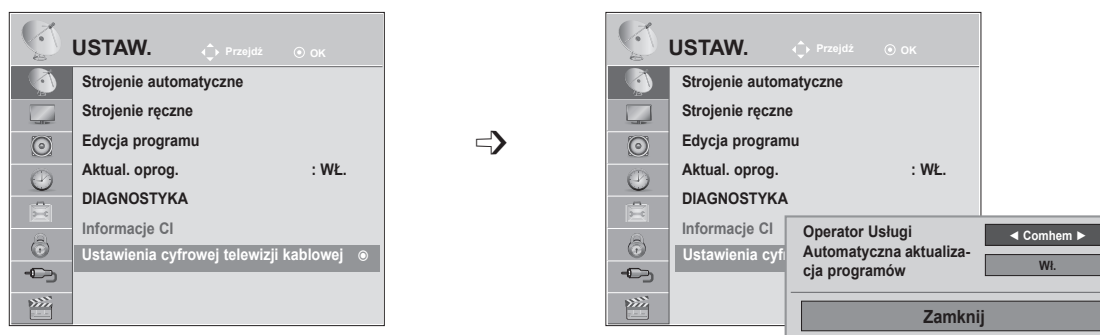

OGŁĄDANIE TELEWIZJI/PRZEŁĄCZANIE PROGRAMÓW

USTAWIENIA CYFROWEJ TELEWIZJI KABLOWEJ (TYLKO W TRYBIE CYFROWYM)

Zakres, z jakiego użytkownik może wybierać w menu operatora usług, różni się i zależy od liczby operatorów usług w danym kraju. Jeżeli liczba operatorów usług w danym kraju wynosi 1, funkcja ta staje się nieaktywna.

Po zmianie operatora usługi pojawi się okienko ostrzegawcze informujące, że po naciśnięciu przycisku **OK** lub wybraniu opcji Zamknij zostanie usunięta mapa kanałów, a po wybraniu opcji **TAK** pojawi się wyskakujące okienko automatycznego strojenia.



- 1   Wybierz menu **USTAW.**
- 2   Wybierz opcję **Ustawienia cyfrowej telewizji kablowej.**
- 3   Wybierz opcję **Operator usługi** lub **Autom. aktualizacja programów.**
- 4  Wybierz źródło sygnału wejściowego.

- W przypadku wyboru opcji Kablowa zostanie wyświetlone menu Ustawienia cyfrowej telewizji kablowej.
- Gdy w ustawieniu Autom. aktualizacja programów jest zaznaczona wartość Wł., informacje o kanale są automatycznie aktualizowane, gdy informacje sieciowe ulegną zmianie.
- Jeśli dla ustawienia Automatyczna aktualizacja programów została wybrana opcja Wył., informacje o kanałach nie będą aktualizowane.







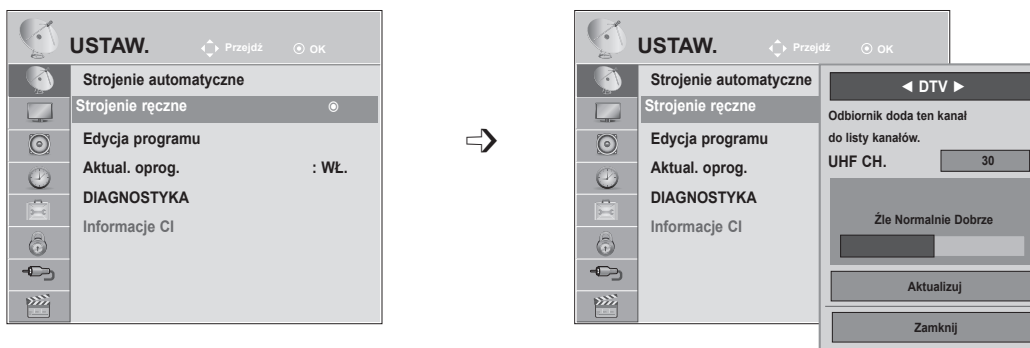

- Aby zamknąć okno menu, naciśnij przycisk **MENU** lub **EXIT** (WYJŚCIE).
- Naciśnij przycisk **BACK** (WSTECZ) w celu przejścia do poprzedniego ekranu menu.

RĘCZNE STROJENIE PROGRAMÓW (W TRYBIE CYFROWYM)

Funkcja Ręczne dostrajanie pozwala ręcznie dodać program do listy programów.

W krajach innych niż Finlandia, Szwecja, Dania i Norwegia oraz w tych krajach w przypadku wyboru opcji Antena:



-   Wybierz menu **USTAW.**
-   Wybierz opcję **Strojenie ręczne.**
-   Wybierz opcję **DTV.**
-   Wybierz żądany numer kanału.







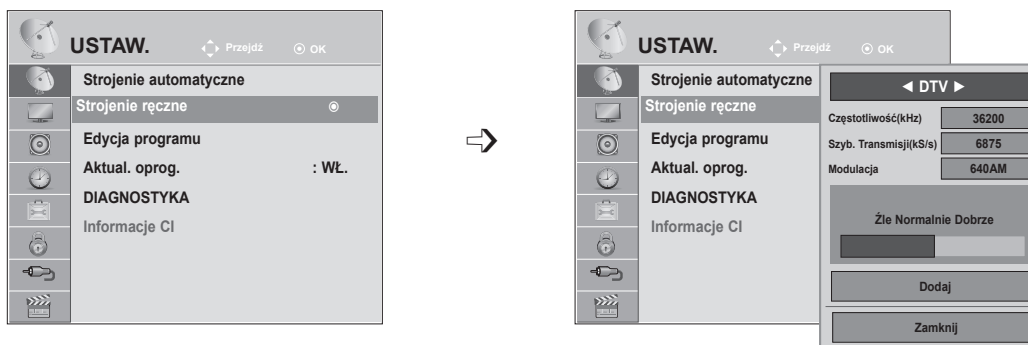

- W trybie **włączonej blokady odbiornika** wprowadź 4-cyfrowe hasło, korzystając z przycisków **NUMERYCZNYCH**.

- Aby zamknąć okno menu, naciśnij przycisk **MENU** lub **EXIT** (WYJŚCIE).
- Naciśnij przycisk **BACK** (WSTECZ) w celu przejścia do poprzedniego ekranu menu.

OGŁĄDANIE TELEWIZJI/PRZEŁĄCZANIE PROGRAMÓW

W przypadku zaznaczenia opcji TV Kab. (trybu telewizji kablowej DVB), jeśli w ustawieniu Kraj wybrano opcję Finlandia, Szwecja, Dania, Norwegia lub „--”:



- 1   Wybierz menu **USTAW.**
- 2   Wybierz opcję **Strojenie ręczne.**
- 3   Wybierz opcję **DTV.**
- 4    Wybierz żądany numer kanału.

- W trybie **włączonej blokady odbiornika** wprowadź 4-cyfrowe hasło, korzystając z przycisków **NUMERYCZNYCH**.
- **Szyb. transmisji:** wprowadź żądaną szybkość transmisji symboli (szybkość transmisji symboli jest to szybkość przesyłania symboli w kanale przez urządzenie takie, jak modem).
- **Modulacja:** wprowadź modulację (modulacja: sposób wprowadzania sygnałów audio i wideo do fali nośnej).

- Aby zamknąć okno menu, naciśnij przycisk **MENU** lub **EXIT (WYJŚCIE)**.
- Naciśnij przycisk **BACK (WSTECZ)** w celu przejścia do poprzedniego ekranu menu.

! UWAGA

- ▶ Model M**80D/DF/DB/DN-PYM nie obsługuje standardu DVB-C. (Nazwę modelu można znaleźć na etykiecie z tyłu urządzenia).

Parametry częstotliwości, szybkości transmisji symboli i trybu modulacji są niezbędne w celu poprawnego dodania programu w trybie telewizji kablowej DVB. Informację o odpowiednich wartościach można uzyskać od operatora sieci kablowej.

RĘCZNE STROJENIE PROGRAMÓW (W TRYBIE ANALOGOWYM)

Ręczne programowanie umożliwia Ręczne dostrojenie i uporządkowanie stacji w dowolnej kolejności.

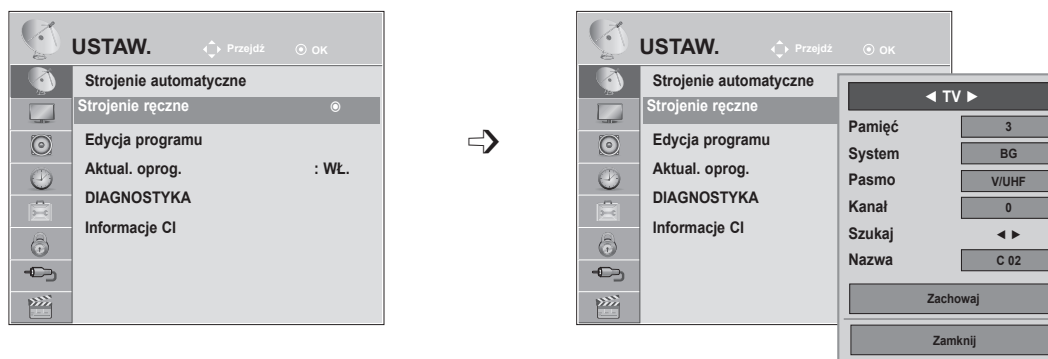

- 1 Wybierz menu **USTAW.**
- 2 Wybierz opcję **Strojenie ręczne.**
- 3 Wybierz opcję **TV.**
- 4 lub Wybierz numer programu.
- 5 Wybierz system **TV.**

- 6 Wybierz opcję **V/UHF** lub **TV Kab.**
- 7 lub Wybierz żądany numer kanału.
- 8 Rozpocznij wyszukiwanie.
- 9 Wybierz opcję **Zachowaj.**

- Aby zamknąć okno menu, naciśnij przycisk **MENU** lub **EXIT** (WYJŚCIE).
- Naciśnij przycisk **BACK** (WSTECZ) w celu przejścia do poprzedniego ekranu menu.





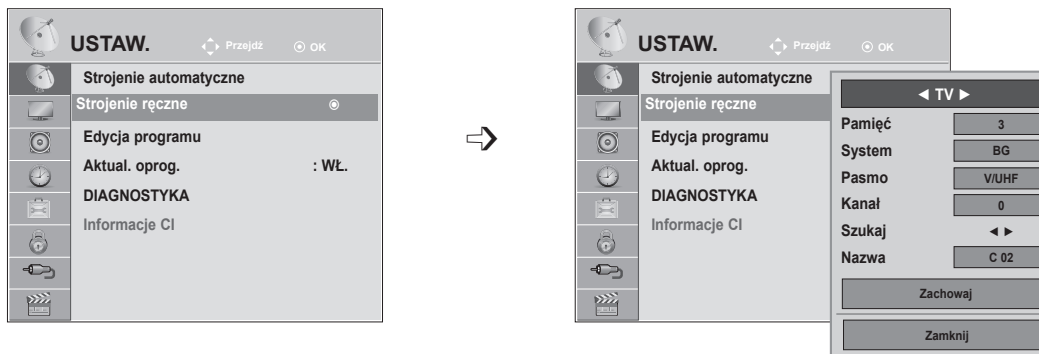









- W trybie **włączonej blokady odbiornika** wprowadź 4-cyfrowe hasło, korzystając z przycisków NUMERYCZNYCH.
- **L:** SECAM L/L (Francja)
BG: PAL B/G, SECAM B/G (Europa/Europa Wschodnia/Azja/Nowa Zelandia/Bliski Wschód/Afryka/Australia)
I: PAL I/II (Wielka Brytania/Irlandia/Hongkong/RPA)
DK: PAL D/K, SECAM D/K (Europa Wschodnia/Chiny/Afryka/ WNP)
- Aby zapisać inny program, powtórz kroki od 4 do 9.

OGLĄDANIE TELEWIZJI/PRZEŁĄCZANIE PROGRAMÓW



■ Nadawanie nazw stacjom

Każdemu numerowi programu można także przypisać nazwę stacji składającą się z pięciu znaków.

-   Wybierz menu **USTAW.**
-   Wybierz opcję **Strojenie ręczne.**
-   Wybierz opcję **TV.**
-   Wybierz opcję **Nazwa.**
-   Wybierz pozycję, a następnie wybierz drugi znak i tak dalej.
Można używać znaków alfabetu od **A** do **Z**, cyfr od **0** do **9**, znaków **+** i **-** oraz spacji.
-   Wybierz opcję **Zamknij.**
-   Wybierz opcję **Zachowaj.**

- Aby zamknąć okno menu, naciśnij przycisk **MENU** lub **EXIT** (WYJŚCIE).
- Naciśnij przycisk **BACK** (WSTECZ) w celu przejścia do poprzedniego ekranu menu.

EDYCJA PROGRAMU



Jeśli któryś numer programu zostanie pominięty, nie będzie można go wybrać za pomocą przycisku **P** ^ v podczas oglądania telewizji.

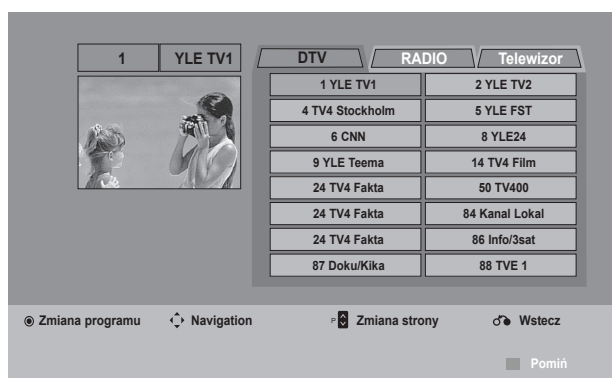
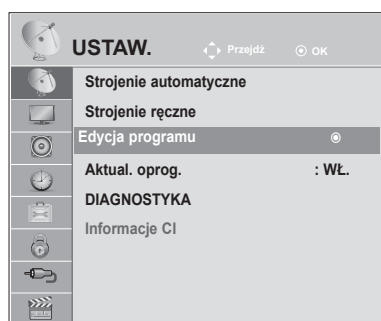

Aby wybrać pominięty program, wpisz bezpośrednio jego numer za pomocą **przycisków NUMERYCZNYCH** lub wybierz go w menu edycji programów.

Ta funkcja umożliwi pomijanie programów zapisanych w pamięci odbiornika.

Jeśli przy uruchamianiu funkcji **Strojenie automatyczne** opcja **Numerowanie automatyczne** nie jest zaznaczona, numer programu można zmienić za pomocą funkcji **Przesuń**.



1   Wybierz menu **USTAW.**

2   Wybierz opcję **Edycja programu.**

3  Wejść do trybu **Edycja programu.**

4  Wybierz program, który chcesz zapisać lub pominąć.

- W trybie **włączonej blokady odbiornika** wprowadź 4-cyfrowe hasło, korzystając z przycisków **NUMERYCZNYCH**.

- Aby zamknąć okno menu, naciśnij przycisk **MENU** lub **EXIT** (WYJŚCIE).
- Naciśnij przycisk **BACK** (WSTECZ) w celu przejścia do poprzedniego ekranu menu.

OGLĄDANIE TELEWIZJI/PRZEŁĄCZANIE PROGRAMÓW

W TRYBIE TELEWIZJI CYFROWEJ (DTV)/RADIA

■ Pomijanie numeru programu

1  Wybierz numer programu, który chcesz pomijać.

2  Zmień kolor, w jakim wyświetlany jest numer programu, na niebieski.

3  Zwolnij przycisk..

• Jeśli numer programu jest pomijany, jest on wyświetlany na niebiesko i podczas normalnego oglądania telewizji nie można go wybrać za pomocą przycisku P ^ v.

• Aby wybrać pomijany program, wpisz bezpośrednio numer programu przyciskami NUMERYCZNYMI lub wybierz go w menu edycji programów lub tablicy programów.

W TRYBIE TELEWIZJI

Ta funkcja umożliwia usunięcie lub pominięcie programów zapisanych w pamięci odbiornika. Można także przenieść niektóre stacje pod inne numery programów.

■ Usuwanie programu

1  Wybierz numer programu, który chcesz pomijać.



2  Zmień kolor, w jakim wyświetlany jest numer programu, na czerwony.

3  Usuń.  Zwolnij przycisk..

• Wybrany program zostanie usunięty, a kolejne programy zostaną przesunięte o jedną pozycję do góry.

■ Przenoszenie programu

1  Wybierz numer programu, który chcesz pomijać.

2   Zmień kolor, w jakim wyświetlany jest numer programu, na zielony.



3  Zwolnij przycisk..

■ Auto Sort (Sortowanie automatyczne)

- 1  Uruchom funkcję Auto Sort (Sortowanie automatyczne).

- Po jednorazowym uruchomieniu funkcji Auto Sort (Sortowanie automatyczne) nie można edytować programów.

■ Pomijanie numeru programu

- 1  Wybierz numer programu, który chcesz pominąć.
- 2  Zmień kolor, w jakim wyświetlany jest numer programu, na niebieski.
- 3  Zwolnij przycisk..





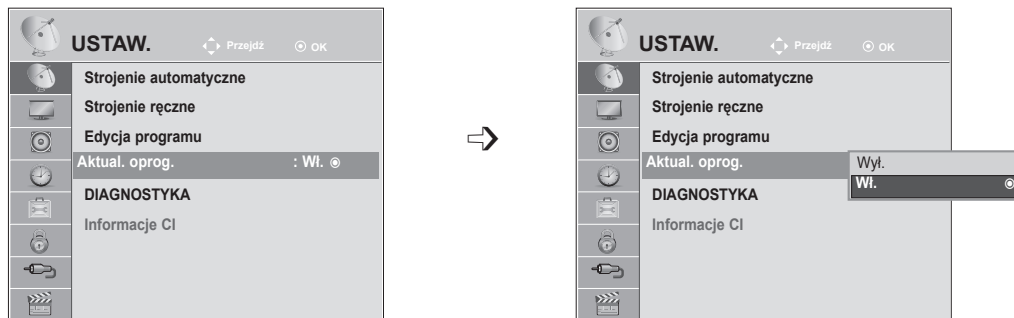

- Jeśli któryś numer programu zostanie pominięty, nie będzie można go wybrać za pomocą przycisku P ^ v podczas oglądania telewizji.
- Aby wybrać pomijany program, wpisz bezpośrednio numer programu przyciskami NUMERYCZNYMI lub wybierz go w menu edycji programów lub tablicy programów.

OGLĄDANIE TELEWIZJI/PRZEŁĄCZANIE PROGRAMÓW

AKTUALIZACJA OPROGRAMOWANIA

Aktualizacja oprogramowania (Aktual. oprogram.) oznacza, że można pobrać oprogramowanie za pomocą systemu naziemnej transmisji cyfrowej.



-   Wybierz menu **USTAW.**
-   Wybierz opcję **Strojenie ręczne.**
-   Wybierz opcję **Wł.** lub **Wyl.**
 - W przypadku wyboru opcji **Wł.** na ekranie zostanie wyświetlone okno z komunikatem informującym o znalezieniu nowego oprogramowania i z zapytaniem o zgodę użytkownika na jego zainstalowanie.
-  Wybierz opcję **Save (Zapisz).**

*** Podczas konfigurowania opcji Aktual. oprog.**

Czasami przesłanie aktualnych informacji o oprogramowaniu powoduje wyświetlenie następującego menu na ekranie telewizora:

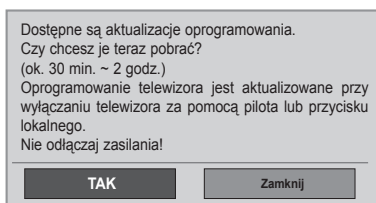

Za pomocą przycisku < > wybierz opcję Tak. Zobaczysz poniższy ekran:

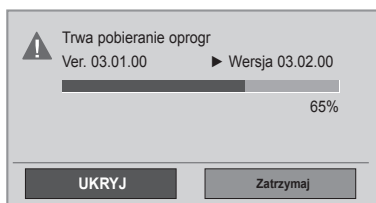

Po zakończeniu aktualizacji oprogramowania nastąpi wyłączenie i ponowne uruchomienie telewizora.

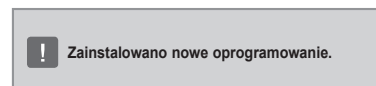

Prosta aktualizacja: dotyczy bieżącego strumienia aktualizacji

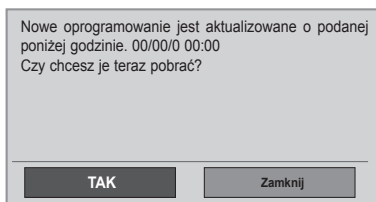

Pobieranie rozpoczyna się w momencie wyłączenia telewizora. Jeśli podczas aktualizowania telewizor zostanie włączony, na ekranie pojawi się pasek postępu.

Zaplanowana aktualizacja: dotyczy zaplanowanego strumienia aktualizacji. Gdy funkcja aktualizacji oprogramowania jest **wyłączona**, pojawi się okienko umożliwiające jej **włączenie**.

- W trakcie aktualizacji oprogramowania należy przestrzegać następujących zaleceń:
 - Nie wolno przerywać zasilania odbiornika.
 - Nie wolno wyłączać telewizora.
 - Nie wolno odłączyć anteny.
 - Po aktualizacji oprogramowania można sprawdzić zaktualizowaną wersję w menu Diagnostyka.
 - Pobieranie oprogramowania może trwać do godziny, upewnij się więc, że w tym czasie zasilanie jest włączone.

OGŁĄDANIE TELEWIZJI/PRZEŁĄCZANIE PROGRAMÓW

DIAGNOSTYKA





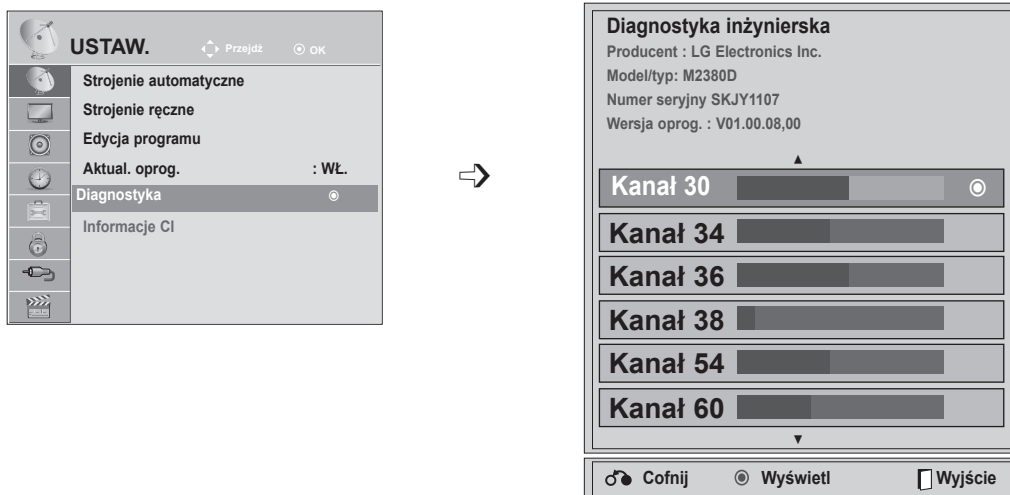

Ta funkcja umożliwi obejrzenie nazwy producenta, modelu/typu, numeru seryjnego i wersji oprogramowania.

Wyświetlone tu są informacje na temat włączonego multipleksa i mocy jego sygnału.

Wyświetlone tu są informacje na temat sygnału oraz nazwa serwisowa wybranego multipleksa.

(*MUX (Multipleks): nadrzędny katalog kanałów w technologii nadawania cyfrowego (pojedynczy multipleks obejmuje wiele kanałów)).



-   Wybierz menu **USTAW.**
-   Wybierz menu **Diagnostyka.**
-  Wyświetl informacje na temat producenta, modelu, typu, numeru seryjnego i wersji oprogramowania.
-   Wyświetl informacje o kanale.

- Aby zamknąć okno menu, naciśnij przycisk **MENU** lub **EXIT** (WYJŚCIE).
- Naciśnij przycisk **BACK** (WSTECZ) w celu przejścia do poprzedniego ekranu menu.

INFORMACJE O MODULE CI (COMMON INTERFACE)

Ta funkcja umożliwi oglądanie niektórych usług kodowanych (płatnych). Jeśli usunie się moduł CI, oglądanie usług płatnych stanie się niemożliwe.

Jeśli moduł jest włożony do gniazda CI, użytkownik ma dostęp do menu modułu.

Moduł CI i kartę procesorową można nabyć u lokalnego sprzedawcy. Nie należy często wkładać lub wyjmować modułu CAM do/z odbiornika TV. Może to spowodować problemy. Jeśli włączy się odbiornik po włożeniu modułu CI, często nie słychać dźwięku.





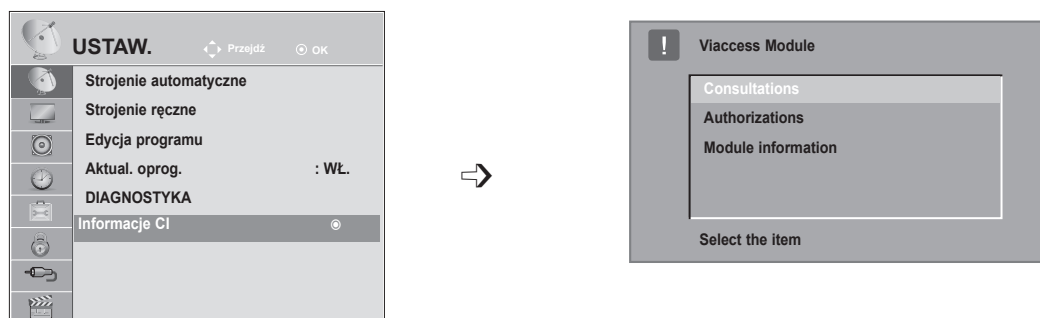

Może to oznaczać niekompatybilność z modulem CI i kartą procesorową.

Funkcje związane z CI (Common Interface) są zależne od danego obszaru i dostępnych na nim usług.

W przypadku korzystania z modułu CAM (modułu dostępu warunkowego, ang. Conditional Access Module) należy się upewnić, że spełnia on wszystkie wymagania interfejsu DVB CI lub CI plus.



- To menu ekranowe służy jedynie do ilustracji. Opcje menu i format ekranu mogą być różne dla różnych operatorów świadczących płatne usługi cyfrowe.
- Użytkownik może się zwrócić do sprzedawcy z prośbą o zmianę menu ekranowego dotyczącego modułu CI (Common Interface) i jego obsługi.

- 

 Wybierz menu **USTAW.**
- 

 Wybierz opcję **Informacje CI.**
- 

 Wybierz żądany element: informacje o module, informacje o karcie procesorowej, język, pobieranie oprogramowania itd.
- 
 Wybierz opcję **Save (Zapisz).**

- Naciśnij przycisk **BACK (WSTECZ)** w celu przejścia do poprzedniego ekranu menu.

OGŁĄDANIE TELEWIZJI/PRZEŁĄCZANIE PROGRAMÓW

WYWOŁYWANIE LISTY PROGRAMÓW

Można sprawdzić programy zapisane w pamięci, wyświetlając tablicę programów.

Minisłowniczek

 Ikona wyświetlana przy zablokowanym programie.

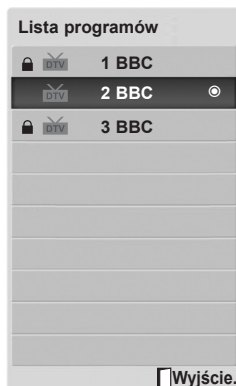



Wyświetlanie tablicy programów

-  Wyświetlanie Listy programów.

- Niektóre programy mogą być oznaczone na niebiesko. Przy automatycznym dostrajaniu lub w trybie edycji programów zostały one tak ustawione, że są pomijane.
- Numer kanału widoczny w tablicy programów oznacza, że stacji nie przydzielono nazwy.



Wybór programu z tablicy programów

-  Wybierz program
-  Przełącz się na żądany numer programu.



Podczas oglądania programu następuje przełączanie między trybami TV, DTV i Radio.

Zmiana strony tablicy programów







-  Przeglądaj strony.
-  Wróć do normalnego trybu oglądania telewizji.

KONFIGURACJA ULUBIONYCH PROGRAMÓW

■ Wybieranie ulubionego programu

Ulubione programy to wygodna funkcja umożliwiająca szybkie przechodzenie do wybranych programów bez potrzeby czekania na przeszukanie przez odbiornik pozostałych programów.



- 1  lub  Wybierz żądany program.
- 2   Wybierz opcję **Ulubione**.
- 3  Wybierz opcję **Ulubione**.
- 4  Powrót do normalnego trybu oglądania telewizji.

• Wybrany program zostanie automatycznie dodany do listy ulubionych programów.

■ Wyświetlanie listy ulubionych programów



- 3  Wyświetl listę Favourite Programme (Ulubione programy).

OGŁĄDANIE TELEWIZJI/PRZEŁĄCZANIE PROGRAMÓW

LISTA WEJŚĆ

Źródła **HDMI1/2**, **AV1/2**, **COMPONENT** i **RGB** są rozpoznawane za pomocą wtyku wykrywania. W związku z tym odpowiednie złącza są włączane tylko wtedy, gdy urządzenie zewnętrzne jest pod napięciem.

Za pomocą przycisku **TV/RAD** można się przełączać z zewnętrznego źródła sygnału do antenowego źródła sygnału i do ostatnio oglądanego programu w trybie **DTV/RADIO/TV**.

- **Antena** lub **TV Kab.:** wybierz odpowiednią opcję w celu oglądania telewizji cyfrowej lub zwykłej. Opcja cyfrowego sygnału wejściowego telewizji kablowej jest dostępna wyłącznie w Finlandii, Szwecji oraz przy wyborze wartości „-” w menu Kraj.
- **AV1, AV2:** wybierz odpowiednią opcję, aby oglądać treści z magnetowidu lub innego urządzenia zewnętrznego.
- **Component:** wybierz tę opcję, aby korzystać z odtwarzacza DVD lub cyfrowego dekodera STB (zależnie od sposobu podłączenia).
- **RGB:** wybierz tę opcję, aby oglądać sygnał z komputera (zależnie od sposobu podłączenia).
- **HDMI 1, HDMI 2:** wybierz odpowiednią opcję, aby korzystać z odtwarzacza DVD, komputera lub cyfrowego dekodera STB (zależnie od sposobu podłączenia).

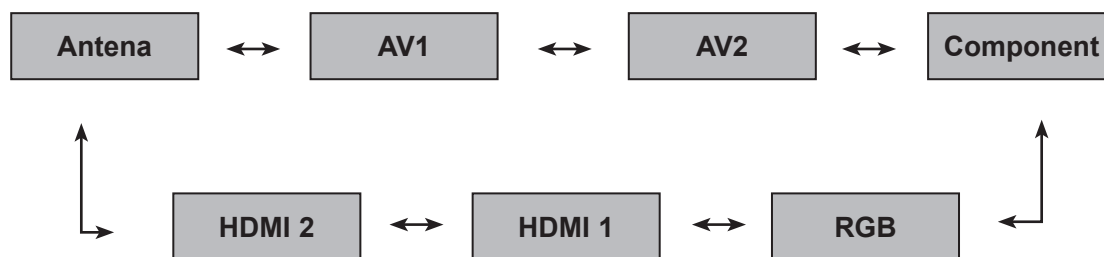

1



Wybierz źródło sygnału wejściowego.

! UWAGA

► Poniższy komunikat jest wyświetlany na ekranie w następujących sytuacjach:

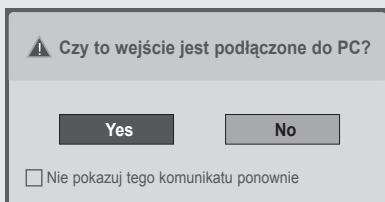

- Podczas włączania urządzenia, gdy jako źródło sygnału wybrane jest wejście HDMI.
- Podczas przełączania urządzenia na sygnał HDMI.
- W przypadku podłączenia przewodu HDMI, po którym nie jest przesyłany sygnał.

- W przypadku wyboru opcji „**Tak**” rozmiar i jakość obrazu zostaną zoptymalizowane pod kątem komputera.
- W przypadku wyboru opcji „**Nie**” rozmiar i jakość obrazu zostaną zoptymalizowane pod kątem urządzenia **audio-video** (np. **odtwarzacza DVD, dekodera, konsoli do gier**).
- Wybranie opcji „**Nie pokazuj tego komunikatu ponownie**” sprawi, że komunikat nie będzie wyświetlany do momentu zresetowania ustawień monitora.
- Wybrane ustawienie można zmienić, wybierając kolejno **Menu** ► **Opcje** ► **Oznaczenie wejścia**.
- Ustawienia dla źródeł HDMI1 i HDMI2 są zapisywane osobno.













EPG (ELEKTRONICZNY PRZEWODNIK PO PROGRAMACH DOSTĘPNY W TRYBIE CYFROWYM)

Ten system jest wyposażony w funkcję Electronic Programme Guide (EPG), która ułatwia przeglądanie oferty programów telewizyjnych.

Funkcja EPG udostępnia informacje takie, jak listy audycji emitowanych na poszczególnych programach oraz godziny rozpoczęcia i zakończenia emisji dla wszystkich dostępnych usług. Ponadto w ramach funkcji EPG dostępne są często szczegółowe informacje o programie (dostępność i ilość tych szczegółów programu może być różna dla różnych nadawców).

Z funkcji tej można korzystać tylko wtedy, gdy informacje EPG są nadawane przez nadawców.

Funkcja EPG wyświetla informacje o programach na 8 najbliższych dni.



 Wyświetla aktualne informacje ekranowe.	 Ikona wyświetlana przy programie z teletekstem.
 Opcja wyświetlana dla programu DTV.	 Ikona wyświetlana przy programie z napisami.
 Ikona wyświetlana przy programie radiowym.	 Ikona wyświetlana przy programie kodowanym.
 Ikona wyświetlana przy programie w standardzie MHEG.	 Ikona wyświetlana przy programie z dźwiękiem Dolby.
 Wyświetlane w przypadku programu z dźwiękiem AAC.	 Wyświetlane w przypadku programu z dźwiękiem Dolby Digital PLUS.
 Proporcje ekranu nadawanego programu.	 Program oznaczony tą ikoną może nie być wyświetlany, jeśli sygnał jest wysyłany za pomocą wyjścia monitora. Zależy to od informacji o tym programie.
 Proporcje ekranu nadawanego programu.	

576i/p, 720p, 1080i/p: rozdzielczość nadawanego programu

Włączanie i wyłączanie funkcji EPG

-  Włączanie i wyłączanie funkcji EPG.

Wybór programu

-  lub  Wybierz żądany program.
-  Po przejściu do wybranego programu przestanie być wyświetlany elektroniczny przewodnik po programach (EPG).

EPG (ELEKTRONICZNY PRZEWODNIK PO PROGRAMACH DOSTĘPNY W TRYBIE CYFROWYM)

Funkcje przycisków w trybie TERAZ/DALEJ przewodnika po programach

Można sprawdzić program obecnie nadawany oraz następny w kolejności.



CZERWONY Zmiana trybu EPG



ŻÓŁTY Przechodzenie do trybu nagrywania z włącznikiem czasowym/ustawień przypomnienia.



NIEBIESKI Przechodzenie do trybu nagrywania z włącznikiem czasowym/listy przypomnienia.



Po przejściu do wybranego programu przestanie być wyświetlany elektroniczny przewodnik po programach (EPG).



Wybierz program.



Wybór programu telewizyjnego.



Poprzednia/następna strona



lub



lub



Wyłączanie funkcji EPG.



Wybierz program TV lub RADIO.

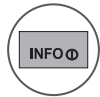

Włączanie i wyłączanie wyświetlania szczegółowych informacji.

Funkcje przycisków w trybie 8-dniowym przewodnika po programach



CZERWONY Zmiana trybu EPG



ZIEŁONY Przejście do trybu ustawiania daty.



ŻÓŁTY Przechodzenie do trybu nagrywania z włącznikiem czasowym/ustawień przypomnienia.



NIEBIESKI Przechodzenie do trybu nagrywania z włącznikiem czasowym/listy przypomnienia.



Po przejściu do wybranego programu przestanie być wyświetlany elektroniczny przewodnik po programach (EPG).



Wybór programu OBECNY lub NASTĘPNY.



Wybór programu telewizyjnego.



Poprzednia/następna strona



lub



lub



Wyłączanie funkcji EPG.



Wybierz program TV lub RADIO.



Włączanie i wyłączanie wyświetlania szczegółowych informacji.

EPG (ELEKTRONICZNY PRZEWODNIK PO PROGRAMACH DOSTĘPNY W TRYBIE CYFROWYM)

Funkcje przycisków w trybie ustawiania parametrów nagrywania/przypominania

Ustawienie czasów rozpoczęcia i zakończenia nagrywania oraz przypomnienia dla czasu rozpoczęcia-czas zakończenia jest wtedy niedostępny.

Ta funkcja jest dostępna tylko wtedy, gdy do terminala TV-OUT(AV1), za pomocą kabla SCART, został podłączony sprzęt nagrywający, który korzysta z sygnalizowania nagrywania pin8.



Przechodzenie do trybu przewodnika lub zadań.



Wybór opcji Nagraj lub Przypomnij. Konfigurowanie funkcji.



Umożliwia wybór daty, godziny rozpoczęcia/zakończenia lub programu.



Zapisywanie ustawień nagrywania z włącznikiem czasowym/przypominani.

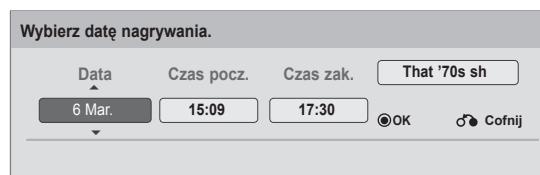

Funkcje przycisków w trybie Schedule List (Zaplanowana lista)

W przypadku utworzenia listy zaplanowanych nagrań wyświetlany jest program znajdujący się na liście, nawet jeżeli w tym momencie oglądany jest inny program.

Gdy jest otwarte wyskakujące okienko, działają tylko klawisze Up/Down/OK/BACK (góra/dół/OK/wstecz).



Tryb ustawienia dodawania nowego ręcznego nagrywania.



Tryb ustawienia dodawania nowego włącznika czasowego.



Przejdź do trybu Guide (Przewodnik po programach)



Wyłączenie funkcji EPG.



Wybierz żądaną opcję (Modify/Delete/Delete All) / (Zmień/Usuń/Usuń wszystko).



Wybierz opcję **Lista zadań**.

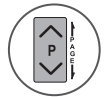

Poprzednia/następna strona

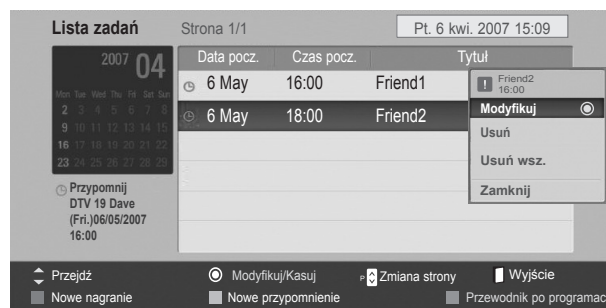

USTAWIENIA OBRAZU



USTAWIENIA ROZMIARU OBRAZU (PROPORCJI EKRANU)

Obraz można oglądać w różnych formatach: **16:9, 1:1 Piksel, Oryginalny, Pełna szerokość, 4:3, 14:9, Zbliżenie** i **Zbliżenie kinowe**.

Jeśli na telewizorze jest wyświetlany przez dłuższy czas nieruchomy obraz, może on zostać utrwalony na ekranie i być stale widoczny.

Za pomocą przycisku $\wedge \vee$ można powiększyć obraz.

Ta funkcja działa na poniższym sygnale.

-   Wybierz opcję **Proporcje ekranu**.
-  Wybierz żądany format obrazu.

- **Proporcje ekranu** można też regulować w menu **OBRAZ**.
- Aby określić zbliżenie, w menu Proporcje wybierz opcję **14:9, Zbliżenie** lub **Zbliżenie kinowe**. Po zakończeniu wyboru trybu powiększenia następuje powrót do Szybkie menu.

• 16:9

To ustawienie pozwala dostosować obraz poziomo w proporcji liniowej tak, aby wypełnić cały ekran odbiornika (przydatne szczególnie podczas oglądania filmów DVD zapisanych w formacie 4:3).



• Rozmiar oryg.

Gdy odbiornik telewizyjny otrzyma ze złącza wideo sygnał obrazu szerokoekranowego, automatycznie przełączy się na format odbieranego obrazu.



• 1:1 Piksel

Niniejszy tryb pozwoli Ci oglądać przekaz w najwyższej jakości, bez utraty ważnych szczegółów obrazu wysokiej rozdzielczości.

Uwaga: Jeśli w oryginalnym obrazie występują zakłócenia, można je zauważyć przy krawędzi.

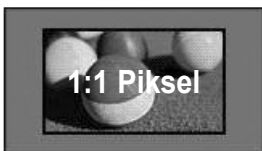

• Pełna szerokość

Kiedy odbiornik otrzyma sygnał obrazu szerokoekranowego, ta opcja umożliwi dostosowanie obrazu w poziomie lub w pionie, w proporcjach liniowych, tak aby całkowicie wypełnił ekran.



USTAWIENIA OBRAZU

• 4:3

Ta opcja umożliwia oglądanie obrazu przy oryginalnym współczynniku proporcji ekranu 4:3 z szarymi paskami wyświetlanymi z lewej i prawej strony.



• 14 : 9

Opcja umożliwia wyświetlanie obrazu w formacie 14:9 lub oglądanie zwykłego programu telewizyjnego w trybie 14:9. Obraz w formacie 14:9 jest wyświetlany w podobny sposób do obrazu 4:3, z lekkim powiększeniem do lewej i prawej krawędzi.



• Powiększenie

Ta opcja pozwala oglądać obraz bez modyfikacji, który wypełnia cały ekran. Jednak górna i dolna część obrazu będą przycięte.

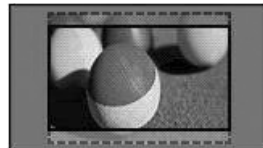

• Zbliżenie kinowe

Jeżeli chcesz powiększyć obraz, zachowując prawidłowe proporcje, wybierz opcję Cinema Zoom (Powiększenie kinowe). Uwaga: Podczas powiększania lub zmniejszania obraz może zostać zniekształcony.

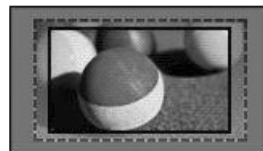

Przyciski ◀ i ▶ : regulacja powiększenia funkcji Zbliżenie kinowe. Zakres regulacji: 1 – 16.
Przyciski ▼ i ▲ : Zmiana położenia ekranu.

! UWAGA

- ▶ Opcje **4:3, 16:9** (Szeroka), 14:9, Zbliżenie i Zbliżenie kinowe można wybrać tylko w trybie Component.
- ▶ Opcje **4:3, Oryginalny, 16:9** (Szeroka), **14:9**, Zbliżenie i Zbliżenie kinowe można wybrać tylko w trybie HDMI.
- ▶ Opcje **4:3 i 16:9** (Szeroka) można wybrać tylko w trybach RGB-PC i HDMI-PC.
- ▶ W trybie DTV/HDMI/Component (ponad 720p) dostępna jest funkcja 1:1 Piksel.
- ▶ W trybie Analogue/AV, Full Wide (pełny szeroki) jest dostępny.

KREATOR OBRAZU



Dzięki tej funkcji możliwa jest regulacja jakości oryginalnego obrazu.

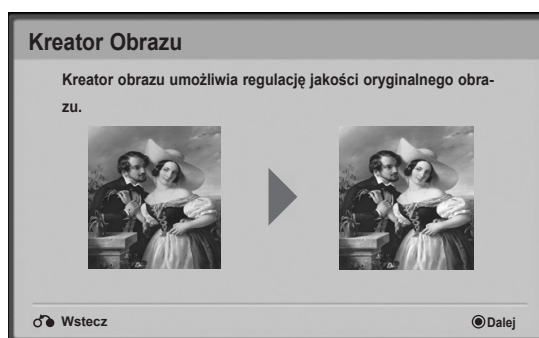
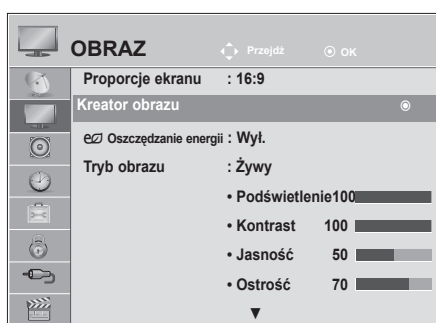

Należy z niej skorzystać w celu dokonania kalibracji jakości obrazu przez regulację poziomów czerni i bieli itd. Każdy użytkownik może skalibrować jakość obrazu w kilku prostych krokach.

Po ustawieniu parametrów obrazu na Low (Niskie), Recommended (Zalecane) lub High (Wysokie) wyświetlany jest przykładowy rezultat zastosowania wprowadzonych ustawień.



W trybach RGB-PC i HDMI-PC zmienione wartości parametrów Kolor, Odcień i Ostrość poz./Ostrość pion. nie są stosowane.



1   Wybierz menu **OBRAZ**.

2    Wybierz opcję **Kreator obrazu**.

3   Dostosuj wartości parametrów **Poziom czerni, Poziom bieli, Kolor, Odcień, Ostrość w poziomie, Ostrość w pionie, Temp. kolorów, Kontrast dynamiczny, Wzmocnienie koloru i Podświetlenie**.

4    Aby zastosować ustawienia, wybierz źródło sygnału wejściowego.

5 

- W przypadku zakończenia wprowadzania ustawień przed krokiem końcowym zmiany nie zostaną zastosowane.
- Wartość regulacji zapisywana jest jako ustawienie **Ekspert1**.

- Aby zamknąć okno menu, naciśnij przycisk **MENU** lub **EXIT** (WYJŚCIE).
- Naciśnij przycisk **BACK** (WSTECZ) w celu przejścia do poprzedniego ekranu menu.

USTAWIENIA OBRAZU

OSZCZĘDZANIE ENERGII

Funkcja umożliwia zmniejszenie zużycia energii przez telewizor.







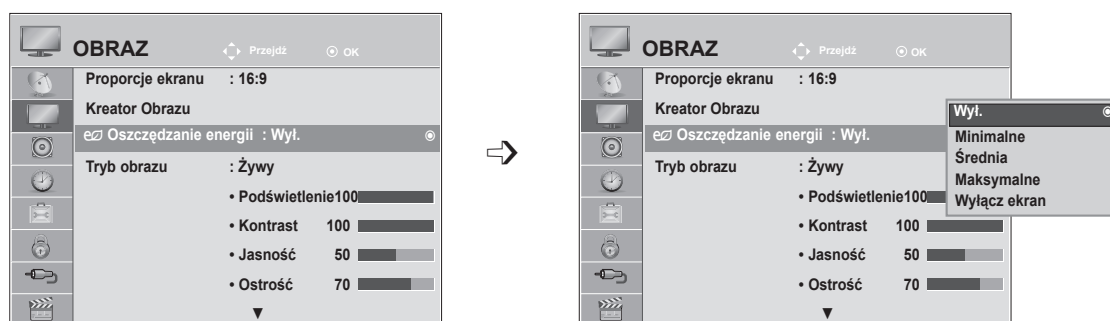

Ustawienia fabryczne zostały skomponowane w taki sposób, aby zapewnić wysoki komfort w trakcie oglądania telewizji w domu.

Jasność ekranu można zwiększyć, regulując **poziom oszczędzania energii** lub określając **Tryb obrazu**.

Jeśli funkcja Energy Saving (Oszczędzanie energii) zostanie ustawiona w trybie MHEG, ustawienie tej funkcji zostaje zastosowane po wyjściu z tego trybu.

Jeśli w telewizorze jest włączona stacja radiowa, można wybrać opcję **Wyłącz ekran** i w ten sposób zmniejszyć zużycie energii.



-   Wybierz menu **OBRAZ**.
-   Wybierz opcję  **Oszczędzanie energii**.
-   Wybierz opcję **Wyl.**, **Minimalne**, **Średnie**, **Maksymalne** lub **Wyłącz ekran**.
- 

- Aby zamknąć okno menu, naciśnij przycisk **MENU** lub **EXIT** (WYJŚCIE).
- Naciśnij przycisk **BACK** (WSTECZ) w celu przejścia do poprzedniego ekranu menu.





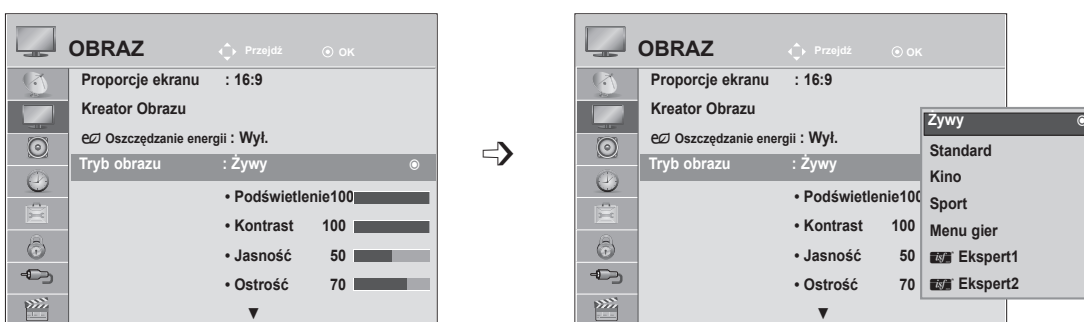

- Po wybraniu polecenia Wyłącz ekran ekran zostanie wyłączony po 3 sekundach. Funkcja automatycznego wyłączania telewizora zostanie wyłączona.
- Funkcję tę można również dostosować za pomocą przycisku **Oszczędzanie energii** na pilocie zdalnego sterowania.
- Aby wyjść z trybu wyłączenia ekranu, naciśnij dowolny przycisk.

WSTĘPNE USTAWIENIA OBRAZU

Ustawienia Wstępne Obrazu

- Żywy** zwiększenie wartości kontrastu, jasności, koloru i ostrości w celu uzyskania żywego obrazu.
- Standardowy** najbardziej uniwersalne ustawienie ekranu.
- Kino** optymalizacja ustawień obrazu pod kątem oglądania filmów.
- Sport** optymalizacja ustawień obrazu pod kątem oglądania wydarzeń sportowych.
- Gra** optymalizacja ustawień obrazu pod kątem gier.



-   Wybierz menu **OBRAZ**.
-   Wybierz opcję **Tryb obrazu**.
-   Wybierz jedną z opcji: **Żywy, Standardowy, Kino, Sport** lub **Gra**.
- 

- Aby zamknąć okno menu, naciśnij przycisk **MENU** lub **EXIT** (WYJŚCIE).
- Naciśnij przycisk **BACK** (WSTECZ) w celu przejścia do poprzedniego ekranu menu.

- **Tryb obrazu** optymalizuje parametry wyświetlanego obrazu. Ustawienia w menu **Tryb obrazu** należy wybierać odpowiednio do rodzaju oglądanego programu.
- Tryb obrazu można regulować także za pomocą przycisku **Q. Menu** (MENU PODRĘCZNE).

USTAWIENIA OBRAZU

RĘCZNA REGULACJA OBRAZU

Tryb obrazu-Użytkownik

Podświetlenie

Aby wyregulować jasność ekranu, wyreguluj jasność panelu LCD
Zalecana jest regulacja podświetlenia po ustawieniu jasności.

Kontrast

Regulacja poziomu sygnału między czernią a bielą w obrazie. Funkcji Kontrast można użyć, gdy jasne fragmenty obrazu są zbyt nasycone.

Jaskrawość

Regulacja podstawowego poziomu sygnału w obrazie.

Ostrość

Regulacja poziomu ostrości krawędzi między jasnymi a ciemnymi obszarami obrazu.
Im niższy poziom, tym bardziej miękki obraz.

Kolor

Regulacja intensywności wszystkich kolorów.









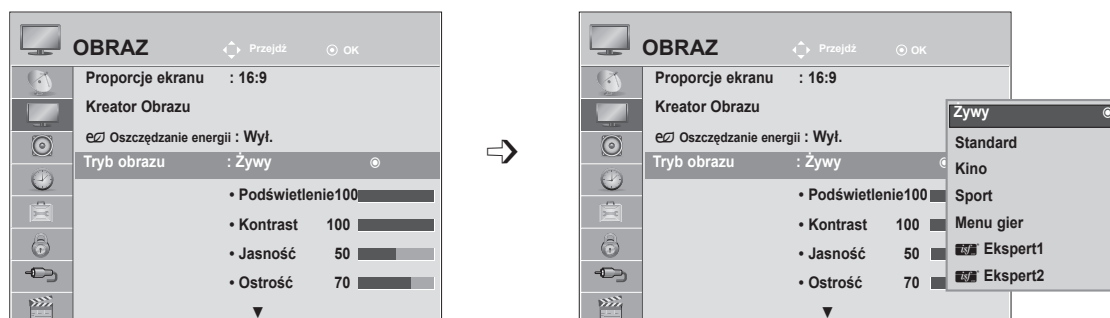

Odcień

Regulacja balansu między czerwienią a zielenią.

Temperatury Kolor

Zwiększenie temperatury kolorów powoduje wzmocnienie ciepłych kolorów, takich jak czerwony, natomiast przy zmniejszaniu temperatury ekran staje się niebieskawym.



-   Wybierz menu **OBRAZ**.
-   Wybierz opcję **Tryb obrazu**.
-   Wybierz jedną z opcji: **Żywy, Standardowy, Naturalny, Kino, Sport** lub **Gra**.
-   Wybierz parametr **Podświetlenie, Kontrast, Jasność, Ostrość, Kolor, Odcień** lub **Temp. kolorów**.
-   Dokonaj odpowiednich zmian.
 - Aby zamknąć okno menu, naciśnij przycisk **MENU** lub **EXIT (WYJŚCIE)**.
 - Naciśnij przycisk **BACK (WSTECZ)** w celu przejścia do poprzedniego ekranu menu.

! UWAGA

- ▶ W trybach RGB-PC i HDMI-PC nie można regulować parametrów Kolor ani Odcień.
- ▶ W przypadku wybrania opcji Ekspert1/2 można wybrać ustawienia parametrów **Podświetlenie, Kontrast, Jasność, Ostrość poz., Ostrość pion., Kolor** i **Odcień**.





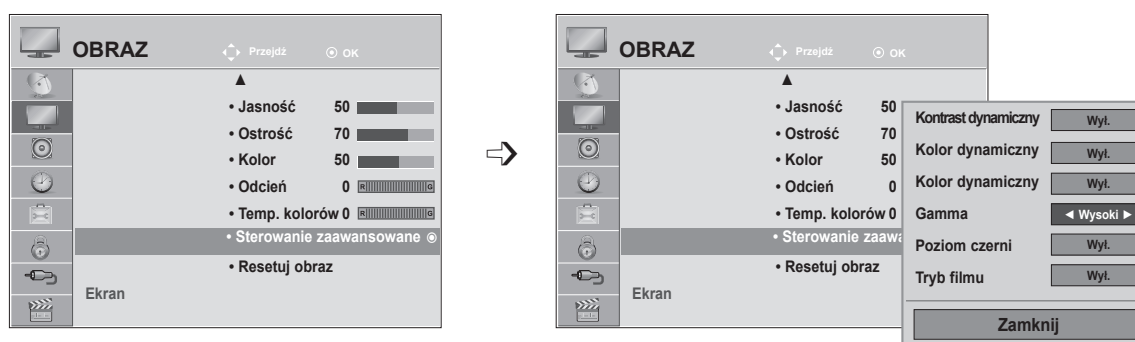

TECHNOLOGIA POPRAWIANIA JAKOŚCI OBRAZU

Obraz można skalibrować dla każdego z trybów obrazu lub ustawić wartości parametrów wideo, korzystając ze specjalnego obrazu wideo.

Wartości parametrów wideo można ustawić oddzielnie dla każdego z wejść.

Aby po dokonaniu regulacji w każdym trybie wideo powrócić do ekranu ustawień fabrycznych, należy uruchomić funkcję **Resetuj obraz** w każdym z **trybów obrazu**.



-   Wybierz menu **OBRAZ**.
-   Wybierz opcję **Sterowanie zaawansowane**.
-   Wybierz opcję **Kontrast dynamiczny**, **Kolor dynamiczny**, **Redukcja szumu**, **Gamma**, **Poziom czerni** lub **Tryb filmu**. (str. 77 do 78)
-  Wybierz żądane źródło.

- Aby zamknąć okno menu, naciśnij przycisk **MENU** lub **EXIT** (WYJŚCIE).
- Naciśnij przycisk **BACK** (WSTECZ) w celu przejścia do poprzedniego ekranu menu.

USTAWIENIA OBRAZU

STEROWANIE OBRAZEM NA POZIOMIE EKSPERTA

Dzięki podziałowi na kategorie poziomy **Ekspert1** i **Ekspert2** udostępniają więcej kategorii, które mogą być ustawiane przez użytkowników w celu osiągnięcia optymalnej jakości obrazu.

Umożliwia również profesjonalną optymalizację parametrów pracy telewizora za pomocą specjalnych filmów.

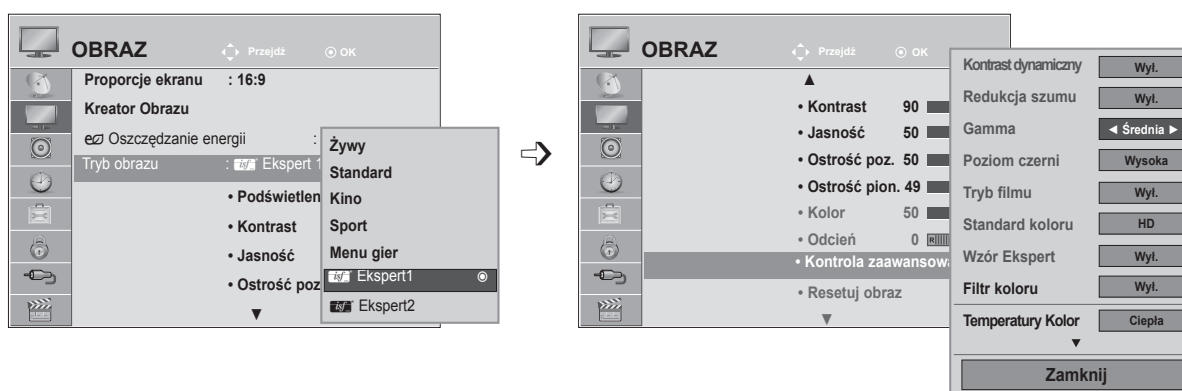

-   Wybierz menu **OBRAZ**.
-   Wybierz opcję **Tryb obrazu**.
-   Wybierz opcję  **Ekspert1** lub  **Ekspert2**.
-   Wybierz opcję **Kontrola zaawansowana**.
-   Wybierz żądane źródło.
-  Dokonaj odpowiednich zmian.

- Aby zamknąć okno menu, naciśnij przycisk **MENU** lub **EXIT** (WYJŚCIE).
- Naciśnij przycisk **BACK** (WSTECZ) w celu przejścia do poprzedniego ekranu menu.

Kontrast dynamiczny (Wył./Niski/Wysoki)	<ul style="list-style-type: none"> ■ Regulacja poziomu kontrastu przez dopasowanie go do jasności ekranu. Obraz jest poprawiany przez rozjaśnienie jaśniejszych i przyciemnienie ciemniejszych fragmentów.
Kolor dynamiczny (Wył./Niska/Wysoka)	<ul style="list-style-type: none"> ■ Regulacja kolorów ekranu, by były one żywsze, bogatsze i czystsze. Ta funkcja powoduje zwiększenie parametrów odcienia, nasycenia i luminancji, dzięki czemu kolory czerwony, niebieski, zielony i biały są żywsze.
Kolor dynamiczny (Wył./Niska/Średni/Wysoki)	<ul style="list-style-type: none"> ■ Redukcja zakłóceń obrazu bez wpływu na jakość wid
Gamma (Niska/Średnia/Wysoka)	<ul style="list-style-type: none"> ■ Regulacja jasności ciemnych i szarych fragmentów obrazu. <ul style="list-style-type: none"> • Niska: ciemne i szare fragmenty obrazu są jaśniejsze. • Średnia: odwzorowuje oryginalne poziomy kolorów w obrazie. • Wysoka: ciemne i szare fragmenty obrazu są ciemniejsze.
Poziom czerni (Niska/Wysoka/Auto)	<ul style="list-style-type: none"> • Niski: obraz na ekranie jest ciemniejszy. • Wysoki: obraz na ekranie jest jaśniejszy. • Automatycznie: rozpoznawanie poziomu czerni ekranu i automatyczne wybieranie wartości Wysoki lub Niski. ■ Ustawienie właściwego poziomu czerni ekran ■ W tej funkcji możliwy jest wybór wartości Niska (Niski) lub Wysoka (Wysoki) w następujących trybach: AV(NTSC-M), HDMI lub Component. W innym przypadku wartość parametru Poziom czerni (Poziom czerni) ustawiana jest na Auto.
Tryb filmu (Wi./Wył.)	<ul style="list-style-type: none"> ■ Dzięki wyeliminowaniu zjawiska trzęsienia obrazu możesz oglądać wideo w jakości zbliżonej do kinowej. ■ Funkcji należy używać podczas oglądania filmów.
Standard koloru (SD/HD)	<ul style="list-style-type: none"> ■ Przekształca kolor obrazu źródłowego na kolor w rozdzielczości HD. Może być włączana dla materiałów w formacie SD (BT-601) i HD (BT-709).





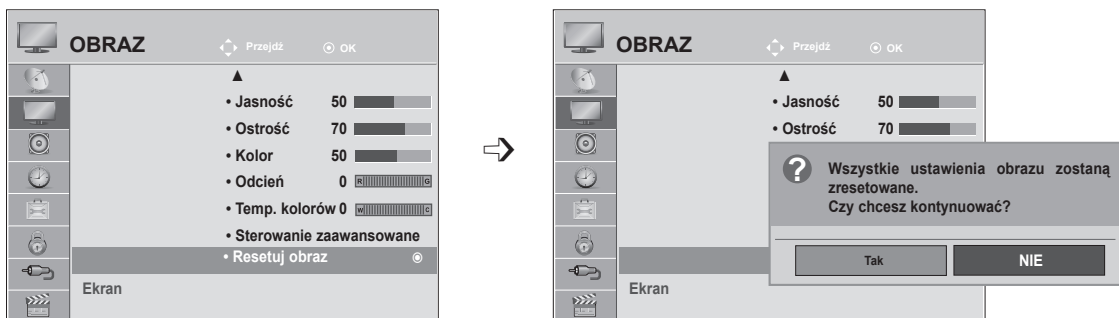

USTAWIENIA OBRAZU

<p>Wzór Ekspert (Wył./Ekspert1/Ekspert2)</p>	<ul style="list-style-type: none"> ■ Wzór ten jest konieczny do dokonania regulacji w trybie Expert (Ekspert). ■ Ta funkcja jest dostępna w "Tryb obrazu - Ekspert" podczas oglądania DTV.
<p>Filtr koloru (Wył./Czerwony /Zielony/ Niebieski)</p>	<ul style="list-style-type: none"> ■ Ta funkcja przeznaczona jest do filtrowania niektórych kolorów sygnału wideo. Filtr RGB może być wykorzystywany do precyzyjnego ustawienia nasycenia i odcienia kolorów.
<p>Temperatury Kolor (Średnia/Ciepły /Zimny)</p>	<ul style="list-style-type: none"> ■ Ta funkcja służy do ogólnej regulacji kolorów obrazu w celu uzyskaniażądanego wrażenia. <ul style="list-style-type: none"> a. • Metoda: 2 punkty <ul style="list-style-type: none"> • Wzór: wewnętrzny, zewnętrzny • Kontrast czerwonego/zielonego/niebieskiego, Jasność czerwonego/zielonego/niebieskiego: Zakres regulacji wynosi od -50 do +50. b. • Metoda: 10 punktów IRE <ul style="list-style-type: none"> • Wzór: wewnętrzny/zewnętrzny • IRE to jednostka amplitudy sygnału wideo, która może przyjmować wartości 10, 20, 30 do 100. Według nich można regulować wartości barwy czerwonej, zielonej i niebieskiej. • Czerwony/Zielony/Niebieski: zakres regulacji wynosi od -50 do +50.
<p>Zarządzanie kolorem</p>	<ul style="list-style-type: none"> ■ Jako narzędzie używane przez ekspertów w celu dokonania regulacji za pomocą wzorów testowych opcja ta nie wpływa na inne kolory, lecz umożliwia wybiórczą regulację 6 przestrzeni barw (czerwonej/zielonej/niebieskiej/turkusowej/purpurowej/żółtej). Różnice barw mogą nie być wyraźnie widoczne nawet w przypadku dokonywania regulacji dla ogólnego sygnału wideo. ■ Regulacja barwy czerwonej/zielonej/niebieskiej/żółtej/turkusowej/purpurowej. <ul style="list-style-type: none"> • Kolor Czerwony/Zielony/Niebieski/Żółty/Niebieskozielony/Purpurowy: zakres regulacji wynosi od -30 do +30. • Odcień Czerwony/Zielony/Niebieski/Żółty/Niebieskozielony/Purpurowy: zakres regulacji wynosi od -30 do +30. ■ Ta funkcja jest niedostępna w trybach RGB-PC i HDMI (PC).

RESETOWANIE OBRAZU

Przywracane są domyślne ustawienia fabryczne wybranych trybów obrazu.



- 1   Wybierz menu **OBRAZ**.
- 2   Wybierz opcję **Resetuj obraz**.
- 3   Wybierz opcję **Tak** lub **Nie**.
- 4 

- Aby zamknąć okno menu, naciśnij przycisk **MENU** lub **EXIT** (WYJŚCIE).
- Naciśnij przycisk **BACK** (WSTECZ) w celu przejścia do poprzedniego ekranu menu.

USTAWIENIA OBRAZU

KONFIGURACJA EKRANU DLA TRYBU KOMPUTERA

Wybieranie rozdzielczości

Aby wyświetlany był normalny obraz, należy dopasować rozdzielczość trybu RGB do trybu komputera. Ta funkcja działa w następującym trybie: RGB[PC].

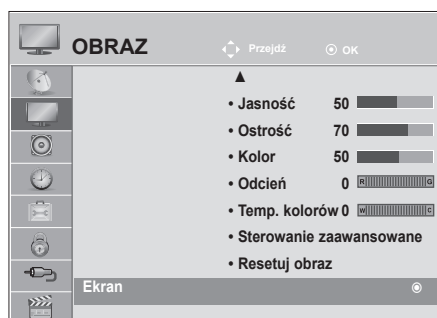

<Rozdzielczość pionowa: 768>





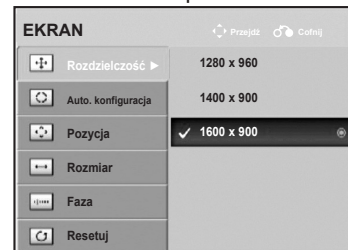





M2080D / M2080DF / M2080D / M2080DN
<Rozdzielczość pionowa: 900>



M2280D / M2380D / M2780D
M2280DF / M2380DF / 2780DF
M2280DB / M2380DB
M2280DN / M2380DN / M2780DN

<Rozdzielczość pionowa: 900>



- 1   Wybierz menu **OBRAZ**.
- 2   Wybierz opcję **Ekran**.
- 3   Wybierz opcję **Rozdzielczość**.
- 4   Wybierz żądaną rozdzielczość.
- 5 

- Aby zamknąć okno menu, naciśnij przycisk **MENU** lub **EXIT** (WYJŚCIE).
- Naciśnij przycisk **BACK** (WSTECZ) w celu przejścia do poprzedniego ekranu menu.

Automatyczna konfiguracja (tylko tryb RGB [PC])







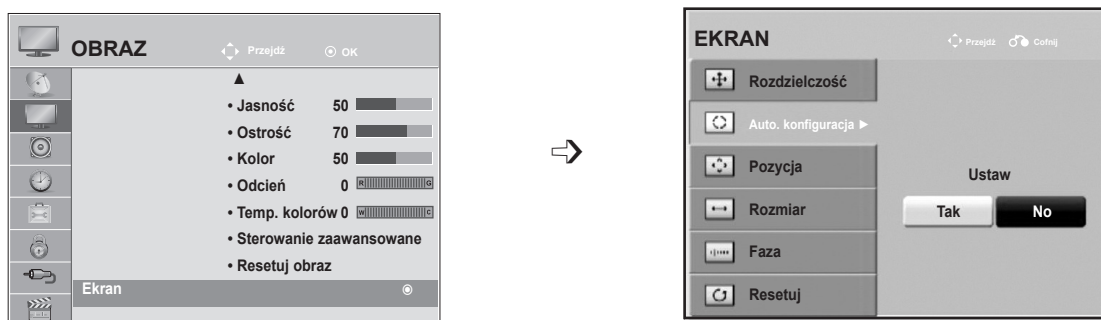

Automatyczne regulowanie położenia obrazu i minimalizacja drgań obrazu. Jeśli po uruchomieniu funkcji obraz w dalszym ciągu nie jest poprawny, monitor pracuje prawidłowo, ale wymaga dalszych regulacji.

Auto. konfiguracja (Automatyczna konfiguracja)

Ta funkcja umożliwia automatyczną regulację położenia, rozmiaru i fazy ekranu. Podczas trwającej kilka sekund automatycznej konfiguracji wyświetlany obraz jest niestabilny.

1. Korzystanie z menu ekranowego



-   Wybierz menu **OBRAZ**.
-   Wybierz opcję **Ekran**.
-   Wybierz opcję **Auto. konfiguracja**.
-   Wybierz opcję **Tak**.
-  Uruchom funkcję **Auto. konfiguracja**.

- Jeśli pozycja obrazu nadal nie jest poprawna, skorzystaj ponownie z funkcji automatycznej regulacji.
- Jeśli po użyciu funkcji automatycznej regulacji w trybie RGB (PC) obraz wymaga dalszej regulacji, można dostosować go za pomocą opcji Pozycja, Rozmiar i Faza.

- Aby zamknąć okno menu, naciśnij przycisk **MENU** lub **EXIT** (WYJŚCIE).
- Naciśnij przycisk **BACK** (WSTECZ) w celu przejścia do poprzedniego ekranu menu.

USTAWIENIA OBRAZU

2. Korzystanie z funkcji Auto. konfiguracja (Remocon)

Funkcja jest dostępna wyłącznie dla sygnałów w formacie RGB.

M2080D / M2080DF / M2080DB / M2080DN

1



Naciśnij opcję **Auto. konfiguracja**.



Automatyczna

<Rozdzielczość 1600 x 900>



Automatyczna optymalizacja. Najlepszy obraz zapewnia rozdzielczość 1600 x 900

<Pozostałe rozdzielczości>

M2280D / M2380D / M2780D / M2280DF / 2380DF / M2780DF M2280DB / M2380DB / M2280DN / M2380DN / M2780DN

2



Naciśnij opcję **Auto. konfiguracja**.



Automatyczna

<Rozdzielczość 1920 x 1080>



Automatyczna optymalizacja. Najlepszy obraz zapewnia rozdzielczość 1920 x 1080









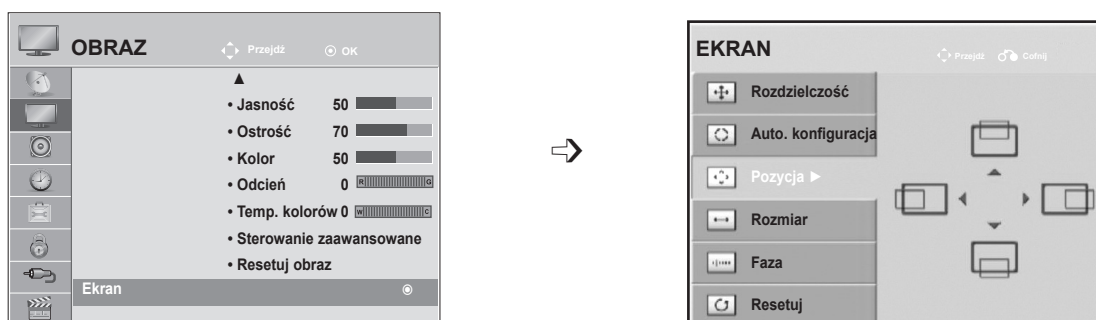

<Pozostałe rozdzielczości>

Ustawienia parametrów położenia, rozmiaru i fazy obrazu

Jeśli po automatycznej regulacji obraz nadal nie jest wyraźny, a zwłaszcza jeśli nadal występują drgania znaków, wyreguluj fazę obrazu ręcznie.

Funkcja działa w następującym trybie: RGB[PC].



- 1   Wybierz menu **OBRAZ**.
- 2   Wybierz opcję **Ekran**.
- 3   Wybierz opcję **Pozycja, Rozmiar** lub **Faza**.
- 4    Dokonaj odpowiednich zmian.
- 5 

- Aby zamknąć okno menu, naciśnij przycisk **MENU** lub **EXIT** (WYJŚCIE).
- Naciśnij przycisk **BACK** (WSTECZ) w celu przejścia do poprzedniego ekranu menu.









USTAWIENIA OBRAZU

Resetowanie ekranu

Przywraca fabryczne ustawienia **Pozycja, Rozmiar i Faza**.

Funkcja działa w następującym trybie: RGB[PC].



- 1   Wybierz menu **OBRAZ**.
- 2   Wybierz opcję **Ekran**.
- 3   Wybierz opcję **Resetuj**.
- 4   Wybierz opcję **Tak**.
- 5  Uruchom funkcję **Resetuj**.

- Aby zamknąć okno menu, naciśnij przycisk **MENU** lub **EXIT** (WYJŚCIE).
- Naciśnij przycisk **BACK** (WSTECZ) w celu przejścia do poprzedniego ekranu menu.

STEROWANIE DŹWIĘKIEM





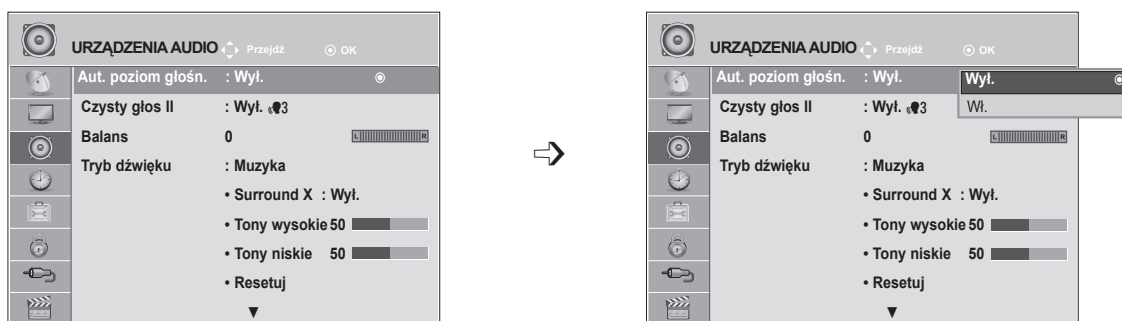

AUTOMATYCZNE DOSTOSOWYWANIE GŁOŚNOŚCI

Funkcja Aut. poziom głośn. (Automatyczny poziom głośności) utrzymuje jednakową głośność nawet przy zmianie programów.

Ponieważ parametry sygnału różnych stacji nadawczych różnią się od siebie, przy każdej zmianie kanału konieczna może być regulacja głośności. Dzięki tej funkcji użytkownik może uzyskać stabilny poziom głośności, co dokonywane jest przez automatyczną regulację głośności dla każdego programu.

Jeżeli jakość lub natężenie dźwięku nie odpowiada Twoim potrzebom, zalecane jest zastosowanie osobnego systemu kina domowego lub wzmacniacza odpowiadającego różnym środowiskom użytkowania.



- 1   Wybierz menu **AUDIO**.
- 2   Wybierz opcję **Aut. poziom głośn.**
- 3   Wybierz opcję **Wł.** lub **Wyl.**
- 4 

- Aby zamknąć okno menu, naciśnij przycisk **MENU** lub **EXIT** (WYJŚCIE).
- Naciśnij przycisk **BACK** (WSTECZ) w celu przejścia do poprzedniego ekranu menu.

USTAWIENIA DŹWIĘKU

CZYSTY GŁOS II



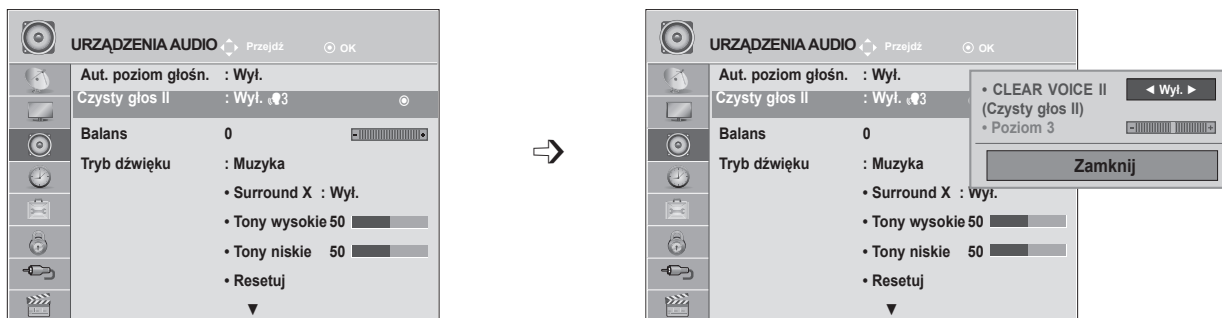

Funkcja „Czysty głos” odróżniając ludzki głos od innych dźwięków uwydatnia go sprawiając, że w efekcie brzmi on bardziej wyraźnie.



- 1   Wybierz menu **AUDIO**.
- 2   Wybierz opcję **Czysty głos II**.
- 3   Wybierz opcję **Wł.** lub **Wyl.**

- Jeśli w ustawieniu **Czysty głos II** zostanie zaznaczona opcja **Wł.**, funkcja **Surround X** nie działa.
- Wybieranie poziomów od -6 do +6.

Regulacja poziomu działania funkcji Clear Voice (Czysty głos) w przypadku wybrania opcji „On” (Wł.)

- 4   Wybierz opcję **Poziom**.
- 5   Wprowadź odpowiednie zmiany.

- Aby zamknąć okno menu, naciśnij przycisk **MENU** lub **EXIT** (WYJŚCIE).
- Naciśnij przycisk **BACK** (WSTECZ) w celu przejścia do poprzedniego ekranu menu.

BALANS

Można dowolnie wyregulować balans między kanałami.

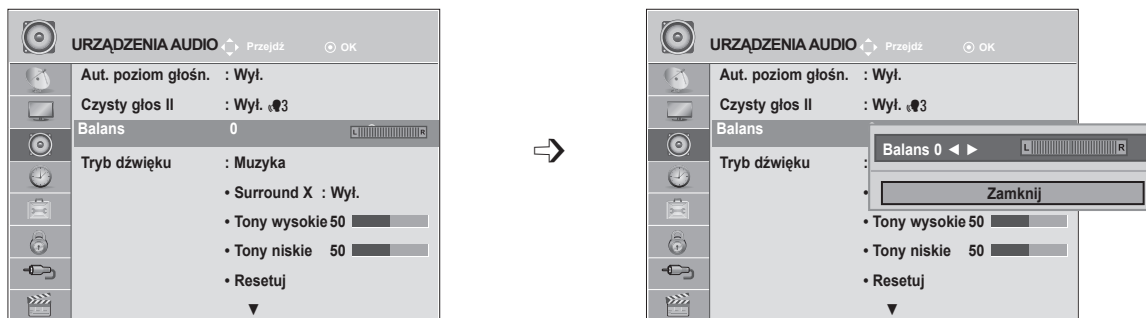

- 1   Wybierz menu **AUDIO**.
- 2   Wybierz opcję **Balans**.
- 3   Wprowadź odpowiednie zmiany.

- Aby zamknąć okno menu, naciśnij przycisk **MENU** lub **EXIT** (WYJŚCIE).
- Naciśnij przycisk **BACK** (WSTECZ) w celu przejścia do poprzedniego ekranu menu.

USTAWIENIA DŹWIĘKU

WSTĘPNE USTAWIENIA DŹWIĘKU – TRYB DŹWIĘKU

Można wybrać żądane ustawienie dźwięku (**Standardowy**, **Muzyka**, **Kino**, **Sport** lub **Gra**), jak również wyregulować **tony wysokie i niskie**.

Funkcja **Tryb dźwięku** pozwala uzyskać najlepszą jakość dźwięku bez konieczności wprowadzania dodatkowych ustawień, ponieważ telewizor wybiera odpowiednie opcje na podstawie treści programu.

Tryby **Standardowy**, **Muzyka**, **Kino**, **Sport** oraz **Gra** są ustawieniami fabrycznymi zapewniającymi optymalną jakość brzmienia.

Standardowy Standardowa jakość dźwięku

Muzyka Optymalizacja dźwięku pod kątem słuchania muzyki.



Kino Optymalizacja dźwięku pod kątem oglądania filmów.

Sport Optymalizacja dźwięku pod kątem oglądania wydarzeń sportowych.

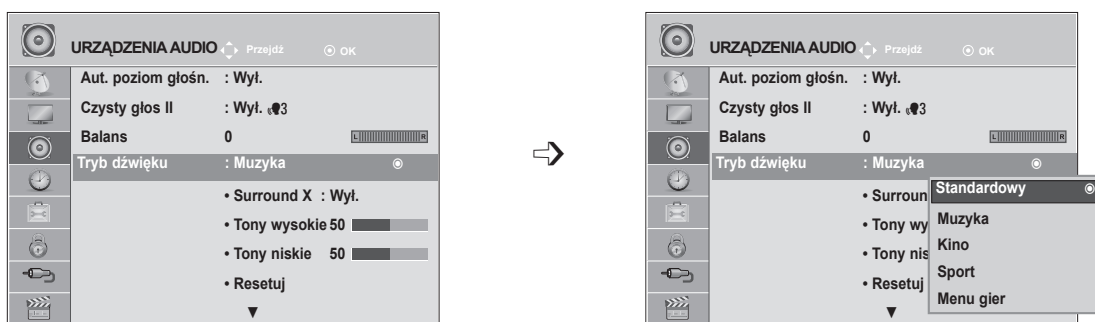
Gra Optymalizacja dźwięku pod kątem gier.



1   Wybierz menu **AUDIO**.

2   Wybierz opcję **Tryb dźwięku**.

3   Wybierz opcję **Standardowy**, **Muzyka**, **Kino**, **Sport** lub **Gra**.









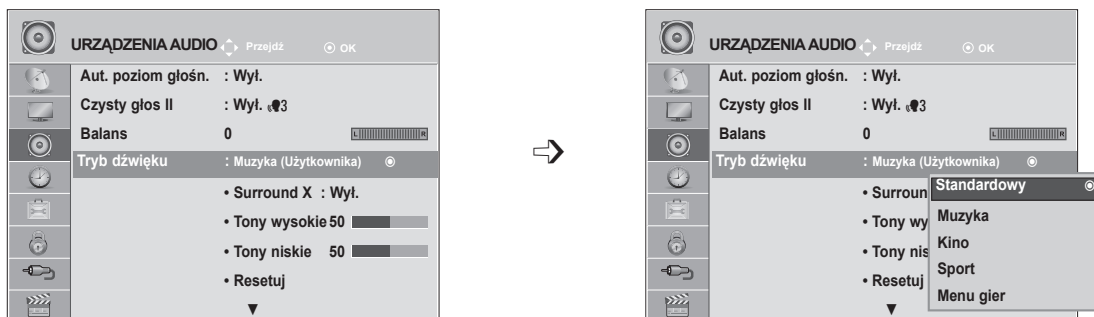

4 

• **Tryb dźwięku** można regulować także za pomocą przycisku **Q. Menu** (menu podręcznym).

- Aby zamknąć okno menu, naciśnij przycisk **MENU** lub **EXIT** (WYJŚCIE).
- Naciśnij przycisk **BACK** (WSTECZ) w celu przejścia do poprzedniego ekranu menu.

WSTĘPNE USTAWIENIA DŹWIĘKU – TRYB UŻYTKOWNIKA









- 1   Wybierz menu **AUDIO**.
- 2   Wybierz opcję **Tryb dźwięku**.
- 3   Wybierz opcję **Standardowy, Muzyka, Kino, Sport** lub **Gra**.
- 4   Wybierz opcję **Tony wysokie** lub **Tony niskie**.
- 5   Ustaw żądany poziom głośności.

Surround X

Wybierz tę opcję, aby dźwięk brzmiał realistycznie.

Większa głębia i czystość dźwięku dzięki maksymalizacji efektu przestrzennego.

- 1   Wybierz menu **AUDIO**.
- 2   Wybierz opcję **Surround X**.
- 3   Wybierz opcję **Wł.** lub **Wył.**
- 4 

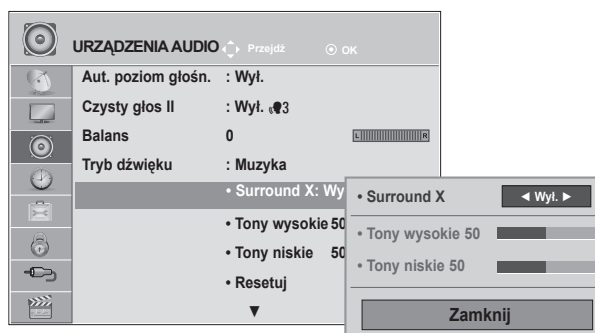

- Aby zamknąć okno menu, naciśnij przycisk **MENU** lub **EXIT (WYJŚCIE)**.
- Naciśnij przycisk **BACK (WSTECZ)** w celu przejścia do poprzedniego ekranu menu.

USTAWIENIA DŹWIĘKU

RESETOWANIE AUDIO

Przywracane są domyślne ustawienia fabryczne wybranych trybów dźwięku.

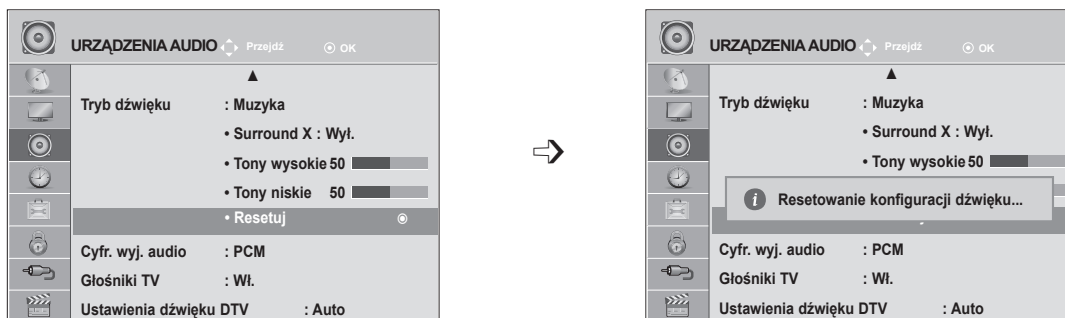

-   Wybierz menu **AUDIO**.
-   Wybierz opcję **Resetuj**.
-  Zainicjuj wyregulowane wartości.

- Aby zamknąć okno menu, naciśnij przycisk **MENU** lub **EXIT** (WYJŚCIE).
- Naciśnij przycisk **BACK** (WSTECZ) w celu przejścia do poprzedniego ekranu menu.

CYFROWE WYJŚCIE AUDIO





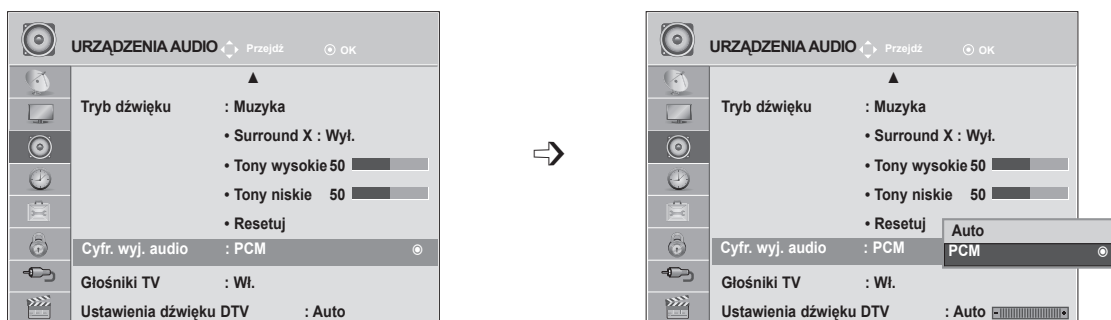

Ta funkcja umożliwia wybór preferowanego cyfrowego wyjścia audio.

Odbiornik może emitować dźwięk Dolby Digital tylko na tych kanałach, na których taki dźwięk jest nadawany. Jeżeli dźwięk Dolby Digital jest dostępny, wybór opcji Auto w menu Cyfr. wyj. audio powoduje przełączenie wyjściowego sygnału SPDIF (Sony Philips Digital InterFace) na Dolby Digital.

W przypadku wyboru opcji Auto w menu Cyfr. wyj. audio, gdy dźwięk Dolby Digital nie jest dostępny, sygnał wyjściowy SPDIF jest przełączany na PCM (modulacja impulsowo-kodowa).

Jeśli na kanale, na którym nadawany jest sygnał Dolby Digital Audio, ustawiono zarówno format Dolby Digital jak i język dźwięku, odtwarzanie będzie przebiegać jedynie w formacie Dolby Digital.



- 1   Wybierz menu **AUDIO**.
- 2   Wybierz opcję **Cyfr. wyj. audio**.
- 3   Wybierz opcję **Auto** lub **PCM**.
- 4 



Wyprodukowano zgodnie z licencją firmy Dolby Laboratories. „Dolby” i symbol złożony z podwójnego D są znakami towarowymi firmy Dolby Laboratories.

- Jeśli włączony jest tryb HDMI, niektóre odtwarzacze DVD nie obsługują dźwięku SPDIF. Należy wtedy zmienić ustawienie wyjścia sygnału cyfrowego audio odtwarzacza DVD na dźwięk PCM. (W trybie HDMI dźwięk DOLBY DIGITAL PLUS nie jest obsługiwany.)

Pozycja	Wejściowy sygnał audio	Cyfrowy, wyjściowy sygnał audio
Auto (Głośniki włączone)	MPEG Dolby Digital Dolby Digital Plus HE-AAC	PCM Dolby Digital Dolby Digital PCM
Auto (Głośniki wyłączone)	MPEG Dolby Digital Dolby Digital Plus HE-AAC	PCM Dolby Digital Dolby Digital Dolby Digital
PCM	PCM	PCM

- Aby zamknąć okno menu, naciśnij przycisk **MENU** lub **EXIT** (WYJŚCIE).
- Naciśnij przycisk **BACK** (WSTECZ) w celu przejścia do poprzedniego ekranu menu.

USTAWIENIA DŹWIĘKU





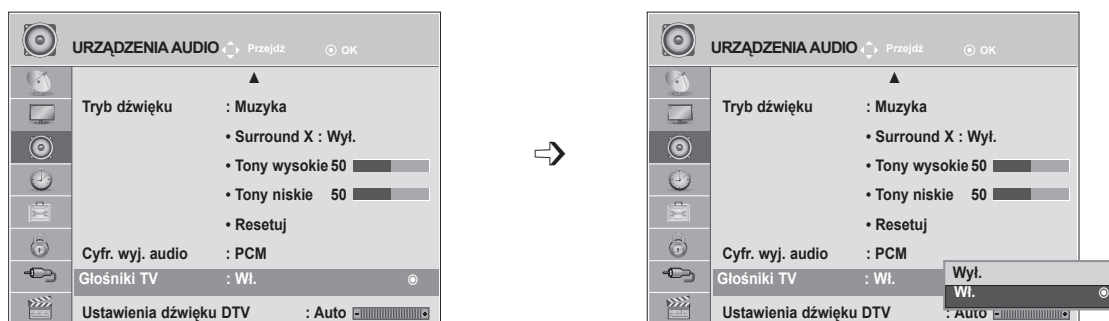

USTAWIENIA WŁĄCZANIA/WYŁĄCZANIA GŁOŚNIKÓW TELEWIZORA

Wbudowane głośniki telewizora mogą być włączone lub wyłączone.

W trybach **AV1**, **AV2**, **COMPONENT**, **RGB** oraz **HDMI 1** lub **HDMI**, jeśli używany jest przewód **HDMI-DVI**, głośniki telewizora mogą działać, nawet jeżeli nie ma sygnału wideo.

Jeśli chcesz korzystać z zewnętrznego systemu stereofonicznego hi-fi, wyłącz wewnętrzne głośniki telewizora.



-   Wybierz menu **AUDIO**.
-   Wybierz opcję **Głośniki TV**.
-   Wybierz opcję **Wł.** lub **Wył.**
- 

- Aby zamknąć okno menu, naciśnij przycisk **MENU** lub EXIT (WYJŚCIE).
- Naciśnij przycisk **BACK** (WSTECZ) w celu przejścia do poprzedniego ekranu menu.





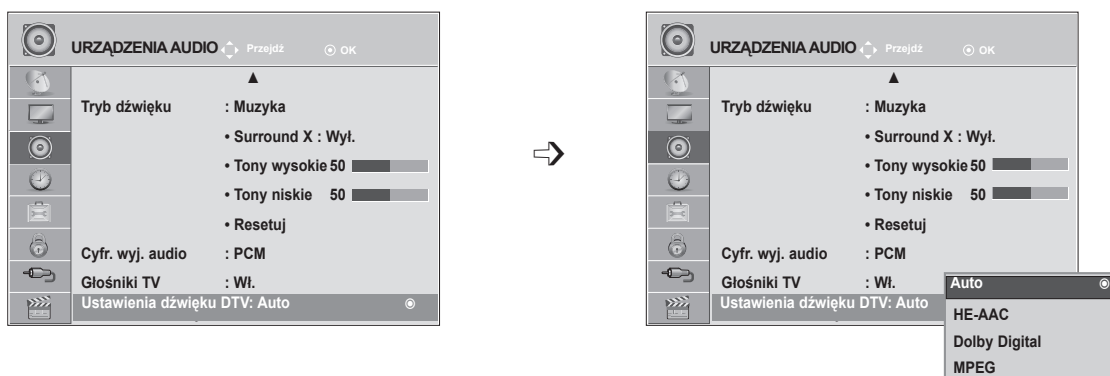

! UWAGA

- ▶ Jeżeli głośniki telewizora zostaną wyłączone podczas działania kina domowego podłączonego za pomocą systemu Simplink, odtwarzanie dźwięku zostanie automatycznie przełączone na głośniki kina domowego, lecz po włączeniu głośników telewizora dźwięk będzie ponownie odtwarzany przez te głośniki.
- ▶ W przypadku wybrania ustawienia Wył. dla funkcji Głośniki TV niektóre pozycje w menu **AUDIO** są niedostępne.

USTAWIENIA DŹWIĘKU DTV (TYLKO W TRYBIE CYFROWYM)

Ta funkcja umożliwia wybór pożądanego rodzaju dźwięku, jeżeli w sygnale wejściowym zawarte są różne rodzaje dźwięku.



-   Wybierz menu **AUDIO**.
-   Wybierz funkcję **Ustawienia dźwięku DTV**.
-   Wybierz opcję **Auto, HE-AAC, Dolby Digital** lub **MPEG**.
- 

- Aby zamknąć okno menu, naciśnij przycisk **MENU** lub **EXIT** (WYJŚCIE).
- Naciśnij przycisk **BACK** (WSTECZ) w celu przejścia do poprzedniego ekranu menu.

- **Auto**: automatyczne odtwarzanie dźwięku w kolejności **HE - AAC ► Dolby Digital ► MPEG**.
- **HE - AAC, Dolby Digital, MPEG**: umożliwia użytkownikowi wybór pożądanego rodzaju dźwięku. Na przykład w przypadku wybrania opcji **MPEG** zawsze odtwarzany jest dźwięk MPEG. Jeśli format **MPEG** nie jest obsługiwany, telewizor próbuje odtwarzać dźwięk kolejno w formatach **HE - AAC** i **Dolby Digital**.
- Zobacz str. 100 <Wybór języka audio>



USTAWIENIA DŹWIĘKU

I/II

Odbiór stereo/dual (tylko w trybie analogowym)

Gdy zostanie wybrany program, informacje o dźwięku stacji pojawiają się wraz z numerem programu i nazwą stacji.

1   Wybierz opcję **Audio**.

2   Wybierz wyjście dźwięku.

Sygnal	Napis na ekranie
Mono	MONO
Stereo	STEREO
Dual	DUAL I, DUAL II, DUAL I + II

■ Wybór dźwięku monofonicznego

Jeśli przy odbiorze stereofonicznym sygnał jest słaby, telewizor można przełączyć na odbiór mono. Przy odbiorze monofonicznym uzyskuje się większą czystość dźwięku.

■ Wybór języka w wypadku audycji dwujęzycznych

Jeśli program może być odbierany w dwóch językach (wersja dwujęzyczna), można przełączyć telewizor na odbiór DUAL I (ŚCIEŻKA I), DUAL II (ŚCIEŻKA II) LUB DUAL I+II (ŚCIEŻKA I + II).

DUAL I w głośnikach słyszalny jest podstawowy język programu.

DUAL II w głośnikach słyszalny jest dodatkowy język programu.

DUAL I+II w poszczególnych głośnikach słyszalne są różne języki.

Odbiór w trybie NICAM (Tylko w trybie analogowym)

Jeśli odbiornik jest wyposażony w funkcję NICAM, można odbierać wysokiej jakości dźwięk cyfrowy NICAM (Near Instantaneous Companding Dźwięk Multiplex).

Wyjście dźwięku można także wybierać zgodnie z rodzajem odbieranego programu.

-
- 1 Jeżeli odbierany jest dźwięk **NICAM mono**, można wybrać ustawienie **NICAM MONO** lub **MONO**.
 - 2 Jeżeli odbierany jest dźwięk **NICAM stereo**, można wybrać ustawienie **NICAM STEREO** lub **MONO**.
Jeżeli sygnał stereofoniczny jest słaby, należy przełączyć na ustawienie **MONO**.
 - 3 Jeżeli odbierany jest dźwięk **NICAM dual**, można wybrać ustawienie **NICAM DUAL I**, **NICAM DUAL II**, **NICAM DUAL I+II** lub **MONO**.
-

Wybór wyjściowego sygnału dźwiękowego dla głośników

W trybie AV, Component, RGB i HDMI można wybrać wyjście dźwięku dla lewego i prawego głośnika.

Wybierz wyjście dźwięku.

L+R: Sygnał audio z wejścia audio L jest wysyłany do lewego głośnika, a sygnał audio z wejścia audio R jest wysyłany do prawego głośnika.

L+L: Sygnał audio z wejścia audio L jest wysyłany do lewego i prawego głośnika.

R+R: Sygnał audio z wejścia audio R jest wysyłany do lewego i prawego głośnika.

USTAWIENIA CZASU

USTAWIENIA ZEGARA





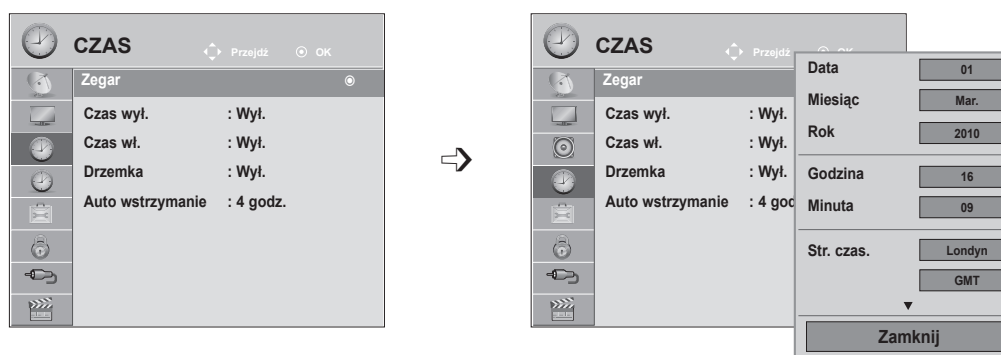

Zegar jest ustawiany automatycznie, gdy odbiera sygnał cyfrowy. Ręcznie można go ustawić tylko w sytuacji, gdy telewizor nie odbiera sygnału cyfrowego.

Przed użyciem włącznika/wyłącznika czasowego należy poprawnie ustawić czas.

Po wybraniu miasta w ustawieniu Str. czas. czas w telewizorze jest ustawiany zgodnie z informacją o przesunięciu czasu dla danej strefy czasowej oraz czasem GMT (czas uniwersalny Greenwich), które są odbierane wraz z nadawanym sygnałem. Czas jest ustawiany automatycznie przez sygnał cyfrowy.

Po ustawieniu zegara w trybie telewizji cyfrowej nie można zmienić godziny. Jeśli jednak w ustawieniu Str. czas. zamiast nazwy miasta zostanie zaznaczona opcja Kompens., czas można zmieniać skokowo co 1 godzinę.



-   Wybierz menu **CZAS**.
-   Wybierz menu **Zegar**.
-   Wybierz opcję **roku, miesiąca, daty, godziny** lub **strefy czasowe**.
-  Ustaw opcję **roku, miesiąca, daty, godziny** lub **strefy czasowej**.

- Aby zamknąć okno menu, naciśnij przycisk **MENU** lub **EXIT** (WYJŚCIE).
- Naciśnij przycisk **BACK** (WSTECZ) w celu przejścia do poprzedniego ekranu menu.

USTAWIENIE AUTOMATYCZNEGO WŁĄCZANIA/ WYŁĄCZANIA WŁĄCZNIKA CZASOWEGO









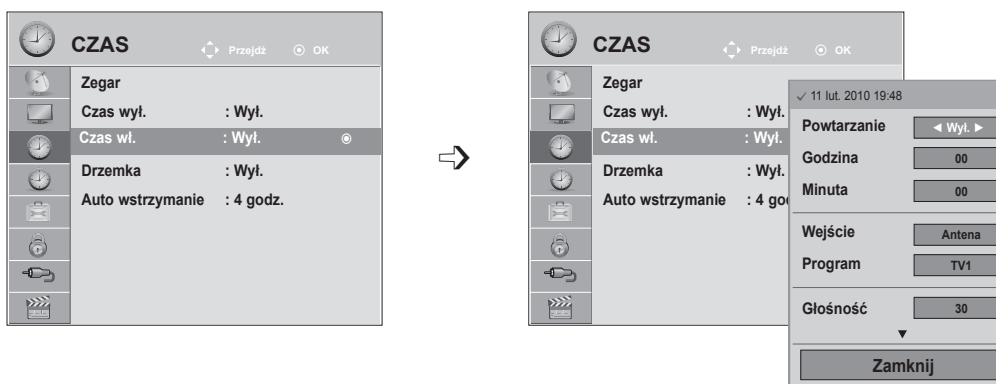

Wyłącznik czasowy o ustawionej porze automatycznie wyłącza odbiornik do trybu czuwania.

Dwie godziny po włączeniu odbiornika funkcją włącznika czasowego zostanie on automatycznie przełączony w tryb czuwania, o ile nie zostanie naciśnięty żaden przycisk.

Funkcja wyłącznika czasowego anuluje funkcję włącznika, jeśli obie zostały ustawione na tą samą godzinę.

Odbiornik musi być w trybie czuwania, aby funkcja włącznika czasowego mogła działać.



- 1   Wybierz menu **CZAS**.
- 2   Wybierz opcję **Czas wyl.** lub **Czas wł.**
- 3   Wybierz opcję **Powtarzanie**.
- 4  Wybierz opcję **Wył., Jeden raz, Codziennie, Pn. ~ Pt., Pn. ~ So., So. ~ Nd.** lub **Nd.**
- 5   Ustaw **godzinę**.
- 6   Ustaw **minuty**.

- Aby anulować funkcję **Czas wł./Czas wyl.**, wybierz opcję **Wył.**
- Tylko Funkcja Czas Wł.

- 1  Wybierz opcję **Źródło**.
- 2  Wybrać źródło.
- 3   Ustaw program.
- 4   Ustawianie poziomu głośności podczas włączania.



- Aby zamknąć okno menu, naciśnij przycisk **MENU** lub **EXIT** (WYJŚCIE).
- Naciśnij przycisk **BACK** (WSTECZ) w celu przejścia do poprzedniego ekranu menu.

USTAWIENIA CZASU

USTAWIENIA DRZEMKI

Nie trzeba pamiętać o konieczności wyłączenia odbiornika przed snem.

Programator zasypiania automatycznie przełącza odbiornik w tryb czuwania po upływie określonego czasu.

1   Wybierz opcję **Drzemka**.



2  Wybierz opcję **Wył.**, **10**, **20**, **30**, **60**, **90**, **120**, **180** lub **240 min**.

- Po wyłączeniu odbiornika ustawiony przez użytkownika czas wyłączenia zostaje anulowany.
- **Drzemkę** można także ustawić w menu **CZAS**.

USTAWIENIE „AUTO WSTRZYMANIE”

Gdy funkcja Auto wstrzymanie jest włączona, telewizor automatycznie przechodzi do trybu czuwania, jeśli nie zostanie naciśnięty żaden przycisk.

1   Wybierz menu **CZAS**.

2   Wybierz pozycję **Auto wstrzymanie**.

3   Wybierz pozycję **Wył.**, **4 godz.**, **6 godz.** lub **8 godz.**

4  Wybierz opcję **Save (Zapisz)**.

! UWAGA

- ▶ Ta funkcja nie działa w trybie W sklepie ani w czasie aktualizacji oprogramowania.
- ▶ Ta funkcja nie działa w trybie RGB-PC ani HDMI-PC.

USTAWIENIA OPCJI

WYBÓR JĘZYKA/KRAJU W MENU EKRANOWYM

Menu instalacyjne zostanie wyświetlone na ekranie telewizora po włączeniu go po raz pierwszy.

1  Wybierz **język**.

2  Wybierz **kraj**.

• Jeśli chcesz zmienić język/kraj

1  Wybierz menu **OPCJE**.

2  Wybierz opcję **Język menu** lub **Kraj**.

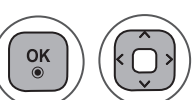
3  Wybierz żądany **język** lub **kraj**.

4  Wybierz opcję **Save (Zapisz)**.

- Jeżeli wybrany kraj to Francja, hasłem są cyfry 1234, a nie 0000.

- Aby zamknąć okno menu, naciśnij przycisk **MENU** lub **EXIT (WYJŚCIE)**.
- Naciśnij przycisk **BACK (WSTECZ)** w celu przejścia do poprzedniego ekranu menu.

! UWAGA

- ▶ Jeśli nie zakończysz konfigurowania ustawień początkowych odbiornika w MENU INSTALACYJNYM przez naciśnięcie przycisku RETURN lub upłynie czas wyświetlania OSD (On Screen Display), menu instalacyjne będzie się pojawiać przy każdym włączeniu odbiornika, aż do zakończenia procesu konfiguracji.
- ▶ Jeśli wybierzesz zły kraj, teletext może się nie wyświetlać poprawnie i mogą wystąpić problemy z jego obsługą
- ▶ Funkcja CI (Common Interface) jest opcjonalna – zależy od konkretnego obszaru użytkowania i dostępnych usług.
- ▶ Przyciski sterowania trybem DTV mogą nie pracować – ich funkcje zależą od konkretnego obszaru użytkowania i dostępnych usług.
- ▶ W krajach, gdzie standard transmisji cyfrowej nie został jeszcze ustalony, niektóre funkcje związane z obsługą telewizji cyfrowej (DTV) mogą nie pracować, gdyż są zależne od dostępnych usług cyfrowych.
- ▶ Ustawienie kraju „UK” powinno być stosowane tylko w Wielkiej Brytanii.
- ▶ Jeżeli wybór kraju ustawiony jest na “—”, dostępne są naziemne/nadawane w cyfrowym standardzie kablowym programy europejskie, ale niektóre funkcje cyfrowej TV mogą nie działać prawidłowo.

USTAWIENIA OPCJI







WYBÓR JĘZYKA (TYLKO W TRYBIE CYFROWYM)









Funkcja Audio umożliwia wybór preferowanego języka dźwięku.

Jeżeli wybrany język audio nie jest dostępny dla danego programu, odtwarzany będzie język domyślny.

Jeśli napisy są nadawane w co najmniej dwóch językach, warto skorzystać z funkcji Napisy. Jeżeli wybrany język napisów nie jest dostępny, wyświetlany będzie język domyślny.

Jeśli języki wybrane jako podstawowe w menu Język audio (Język dźwięku) i Język napisów (Język napisów) nie są obsługiwane, można wybrać język jako drugorzędny.





- 1   Wybierz menu **OPCJE**.
- 2   Wybierz opcję **Język audio** lub **Język napisów**.
- 3   Wybierz **język**.
- 4  Wybierz opcję Save (Zapisz).

- 1   Wybierz menu **OPCJE**.
- 2   Wybierz opcję **Asystent niepełnosprawnych**.
- 3   Wybierz opcję **Dla niesłyszących** (□).
- 4   Wybierz opcję **Wł.** lub **Wył.**

- Naciśnij przycisk **BACK** (WSTECZ) w celu przejścia do poprzedniego ekranu menu.

< Wybór języka audio >

- ▶ Gdy dźwięk jest nadawany w dwóch lub więcej językach, można wybrać język dźwięku.

- 1   Wybierz opcję **Audio**.
- 2  Wybierz język dźwięku.
- 3  Wybierz opcję L+R (Lewy + prawy), L+L (Lewy + lewy), albo R+R (Prawy + prawy).

< Wybór języka napisów >

- ▶ Jeżeli dostępne są dwa lub więcej języki napisów, można je przełączać za pomocą przycisku **SUBTITLE** (NAPISY) znajdującego się na pilocie.

- ▶ Naciśnij przycisk **^ v**, aby wybrać język napisów.
- Dźwięk/napisy mogą być wyświetlane w prostszej formie 1 do 3 znaków, które są wysyłane przez nadawcę.
- Gdy wybierzesz uzupełniające audio (dla niedosłyszących/niedowidzących), dźwięk może być głośniejszy od podstawowego.

Język Audio - Informacja Menu OSD

Informacja na ekranie	Status
N.A	Niedostępne
MPEG	MPEG Audio
DD	Dolby Digital Audio
P->	Audio dla osób "niedowidzących"
ABC	Audio dla osób "niedosłyszących"
DD+	Dolby Digital Plus Audio
AAC	Dźwięk AAC

Język Napisów - Informacja Menu OSD









Informacja na ekranie	Status
N.A	Niedostępne
□	Napisy w telegazecie
ABC	Napisy dla "słabo słyszących"

OPIS DŹWIĘKIEM (TYLKO W TRYBIE CYFROWYM)





Ta funkcja jest przeznaczona dla niewidomych. Umożliwia ona korzystanie z dodatkowych objaśnień dźwiękowych dotyczących bieżącej akcji programu telewizyjnego.

Po włączeniu funkcji Opisu dźwiękiem, w przypadku programów, dla których dostępny jest opis audio, emitowane są dźwięk podstawowy oraz dodatkowe objaśnienia dźwiękowe.



- 1   Wybierz menu **OPCJE**.
- 2   Wybierz opcję **Asystent niepełnosprawnych**.
- 3   Wybierz opcję **Opis dźwiękiem**.
- 4   Wybierz opcję **Wł.** lub **Wył.**

Regulacja głośności opisu audio w przypadku wybrania ustawienia On (Wł.)

- 5   Wybierz opcję **Głośność**.
- 6   Wprowadź odpowiednie zmiany.

- Aby zamknąć okno menu, naciśnij przycisk **MENU** lub **EXIT** (WYJŚCIE).
- Naciśnij przycisk **BACK** (WSTECZ) w celu przejścia do poprzedniego ekranu menu.





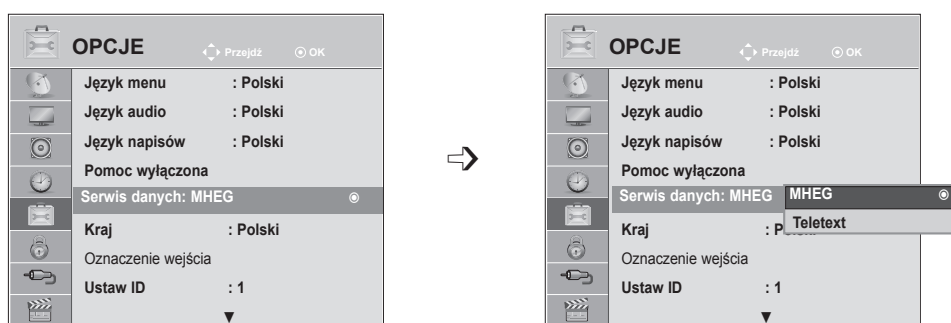

USTAWIENIA OPCJI

SERWIS DANYCH

(To menu jest aktywne tylko w Irlandii).

Funkcja umożliwia wybór jednej z opcji: **MHEG (cyfrowy teletext)** lub **Teletext**, jeżeli obie są dostępne. Jeżeli dostępna jest tylko jedna z nich, włączona jest albo opcja **MHEG** albo **Teletext** niezależnie od dokonanego wyboru.



- 1   Wybierz menu **OPCJE**.
- 2   Wybierz opcję **Serwis danych**.
- 3   Wybierz opcję **MHEG** lub **Teletext**.
- 4  Wybierz opcję Save (Zapisz).

- Aby zamknąć okno menu, naciśnij przycisk **MENU** lub **EXIT** (WYJŚCIE).
- Naciśnij przycisk **BACK** (WSTECZ) w celu przejścia do poprzedniego ekranu menu.





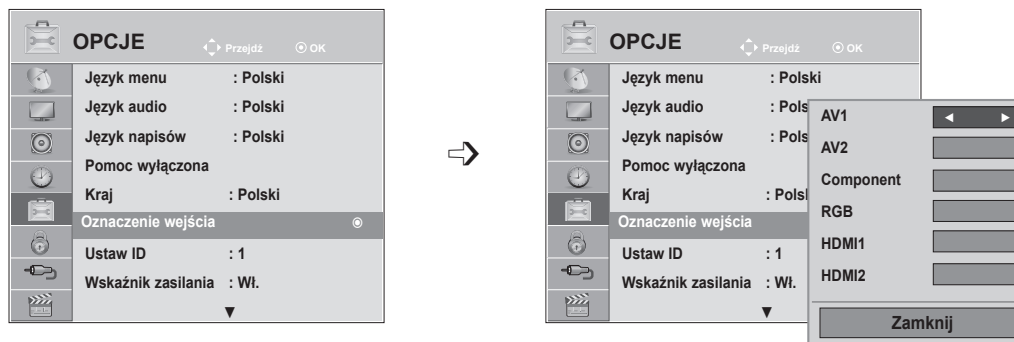

OZNACZENIE WEJŚCIA

Pozwala na nadanie własnej nazwy każdemu wejściu (INPUT).



Aby korzystać z trybu HDMI-PC, w menu Oznaczenie wejścia należy wybrać tryb PC. (Patrz poniższy rysunek)



-   Wybierz menu **OPCJE**.
-   Wybierz opcję **Oznaczenie wejścia**.
-   Wybierz źródło.
-  Wybierz etykietę.

- Aby zamknąć okno menu, naciśnij przycisk **MENU** lub **EXIT** (WYJŚCIE).
- Naciśnij przycisk **BACK** (WSTECZ) w celu przejścia do poprzedniego ekranu menu.

USTAWIENIA OPCJI

WSKAŹNIK ZASILANIA

Zaznacz opcję wyświetlania lub ukrywania wskaźnika zasilania.





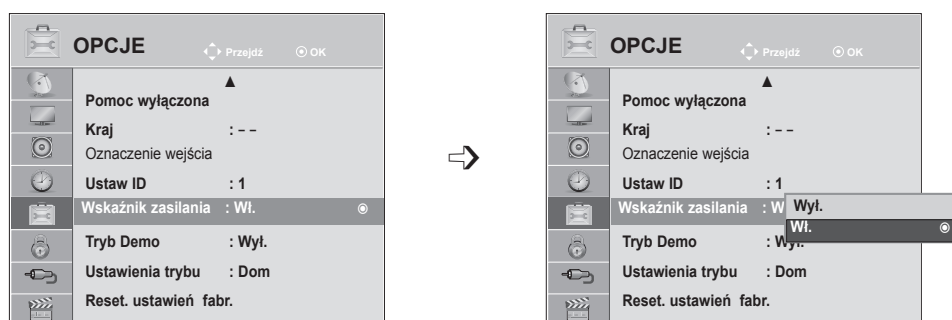

Wskaźnik zasilania włączony

- Urządzenie pracuje: niebieska kontrolka świeci.
- Urządzenie nie działa: kontrolka nie świeci

Wskaźnik zasilania wyłączony

- Urządzenie pracuje: niebieska kontrolka nie świeci.
- Urządzenie nie działa: kontrolka nie świeci



-   Wybierz menu **OPCJE**.
-   Wybierz opcję **Wskaźnik zasilania**.
-   Wybierz opcję **Wł.** lub **Wyl.**
- 

- Aby zamknąć okno menu, naciśnij przycisk **MENU** lub **EXIT** (WYJŚCIE).
- Naciśnij przycisk **BACK** (WSTECZ) w celu przejścia do poprzedniego ekranu menu.

TRYB DEMO

Wyświetlanie pokazu slajdów przedstawiającego różne logo znajdujące się na telewizorze.





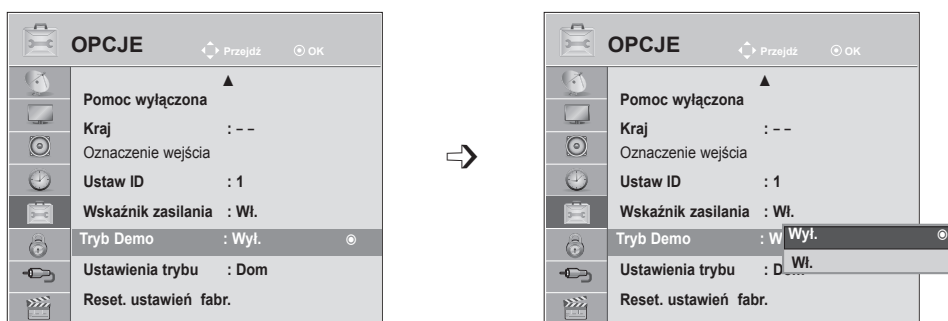

W **trybie Dom** nie można korzystać z funkcji **Tryb Demo**.

W **trybie W sklepie tryb Demo** włączany jest automatycznie.

Po wybraniu w menu **W sklepie** dla ustawienia **Tryb demo** wartości **Wył.** tryb Demo nie jest uruchamiany, a ekran jest resetowany.

Ekran jest resetowany automatycznie po 5 minutach w **trybie Demo**.



-   Wybierz menu **OPCJE**.
-   Wybierz opcję **Tryb Demo**.
-   Aby wyświetlać różne logo zapisane w telewizorze, wybierz opcję **Wł.**
-  Powrót do normalnego trybu oglądania telewizji.
Wróć do oglądania telewizji. (Poza przyciskami MUTE (WYCISZENIE), \triangleleft + i -)

- Aby zamknąć okno menu, naciśnij przycisk **MENU** lub **EXIT** (WYJŚCIE).
- Naciśnij przycisk **BACK** (WSTECZ) w celu przejścia do poprzedniego ekranu menu.





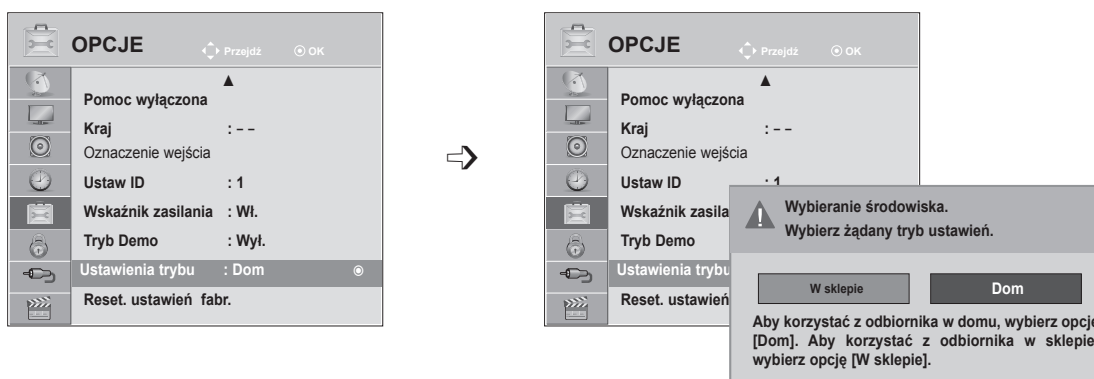

USTAWIENIA OPCJI

USTAWIENIA TRYBU

Aby zapewnić najlepszy obraz w warunkach domowych, zalecane jest ustawienie w odbiorniku trybu **Dom**.

Tryb **W sklepie** jest optymalnym ustawieniem do eksponowania urządzenia w sklepie.





-   Wybierz menu **OPCJE**.
-   Wybierz opcję **Ustawienia trybu**.
-   Wybierz opcję **W sklepie** lub **Dom**.
-  Wybierz opcję **Save (Zapisz)**.

- Aby zamknąć okno menu, naciśnij przycisk **MENU** lub **EXIT** (WYJŚCIE).
- Naciśnij przycisk **BACK** (WSTECZ) w celu przejścia do poprzedniego ekranu menu.

INICJOWANIE (PRZYWRÓCENIE ORYGINALNYCH USTAWIENÍ FABRYCZNYCH)

Ta funkcja powoduje zainicjowanie wszystkich ustawieñ.





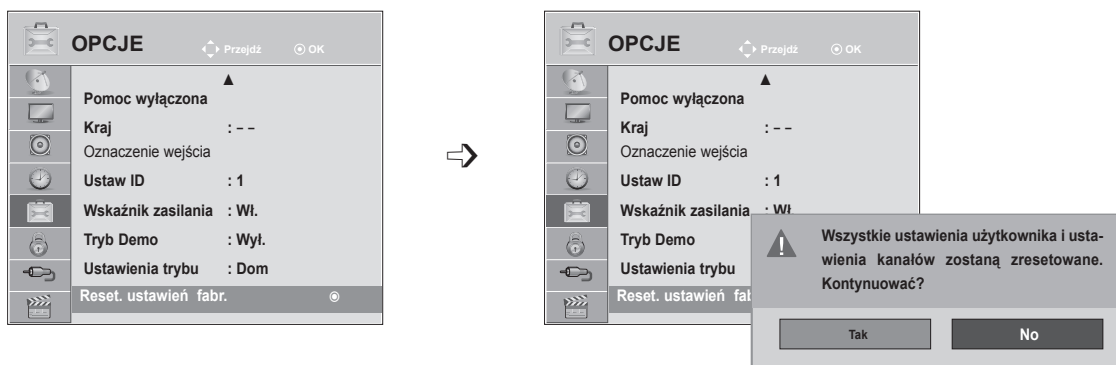

Nie można jednak przywrócić wartości domyślnych ustawieñ  Dziñ i  Noc znajdujących się w menu Tryb obrazu.

W przypadku przeniesienia się do innego miasta lub kraju warto zainicjować ustawienia produktu.

Po zakończeniu resetowania do wartości fabrycznych należy powtórnie uruchomić inicjowanie.

Jeśli **blokada odbiornika** w menu jest **włączona**, pojawi się komunikat z prośbą o podanie hasła.



-   Wybierz menu **OPCJE**.
-   Wybierz opcję **Reset. ustawieñ fabr.**
-   Wybierz opcję **Tak**.
-  Uruchom funkcję **Reset. ustawieñ fabr.**

- Jeśli ustawienie **Blokada odbiornika** ma wartość „Wł.”, w przypadku zapomnienia hasła naciśnij kolejno przyciski 0325 na pilocie zdalnego sterowania.

- Aby zamknąć okno menu, naciśnij przycisk **MENU** lub **EXIT** (WYJŚCIE).
- Naciśnij przycisk **BACK** (WSTECZ) w celu przejścia do poprzedniego ekranu menu.

KONTROLA RODZICIELSKA/ KLASYFIKACJA PROGRAMÓW

USTAWIANIE HASŁA I BLOKADA ODBIORNIKA



Wprowadź hasło, naciskając cyfry 0000 na pilocie.



Jeżeli wybrany kraj to Francja, hasłem są cyfry 1234, a nie 0000.

Jeżeli wybrany kraj to Francja, hasło nie może być ustawione na 0000.



Jeżeli kanał jest zablokowany wprowadź hasło, aby go czasowo odblokować.



1   Wybierz menu **BLOKUJ**.

2   Wybierz opcję **Blokada odbiornika**.

3   Wybierz opcję **Wł.**

4    Ustaw hasło.

5  Wpisz 4-cyfrowe hasło.
Tego numeru nie wolno zapomnieć!
Ponownie wprowadź nowe hasło w celu jego potwierdzenia.

- Jeśli zapomniałeś hasła, naciśnij cyfry 0, 3, 2, 5 na pilocie.

- Aby zamknąć okno menu, naciśnij przycisk **MENU** lub **EXIT** (WYJŚCIE).
- Naciśnij przycisk **BACK** (WSTECZ) w celu przejścia do poprzedniego ekranu menu.





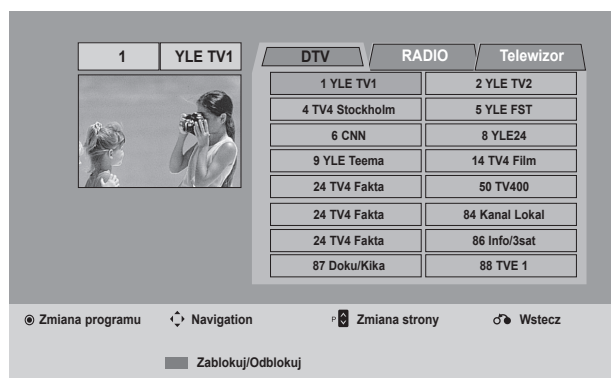
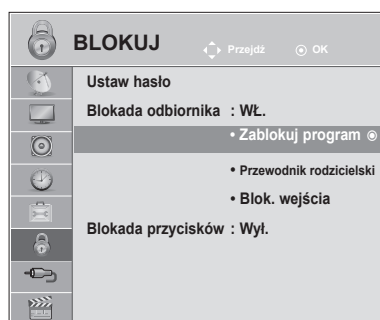

ZABLOKUJ PROGRAM

Pozwala zablokować dowolne programy, których nie chcesz oglądać lub których nie powinny oglądać dzieci.

Funkcja jest dostępna, gdy ustawienie **Blokada odbiornika** ma wartość **Wł.**

Aby obejrzeć oceniony program, wprowadź hasło.



-   Wybierz menu **BLOKUJ**.
-   Wybierz menu **Zablokuj program**.
-  Wejdź do trybu **Zablokuj program**.
-   Wybierz program, który ma być zablokowany.

- Aby zamknąć okno menu, naciśnij przycisk **MENU** lub **EXIT** (WYJŚCIE).
- Naciśnij przycisk **BACK** (WSTECZ) w celu przejścia do poprzedniego ekranu menu.

KONTROLA RODZICIELSKA/KLASYFIKACJA PROGRAMÓW

KONTROLA RODZICIELSKA (TYLKO W TRYBIE CYFROWYM)

Funkcja ta działa zgodnie z informacjami przekazywanymi przez stację nadawczą. Dlatego jeśli sygnał zawiera błędne dane, funkcja ta nie będzie działać.





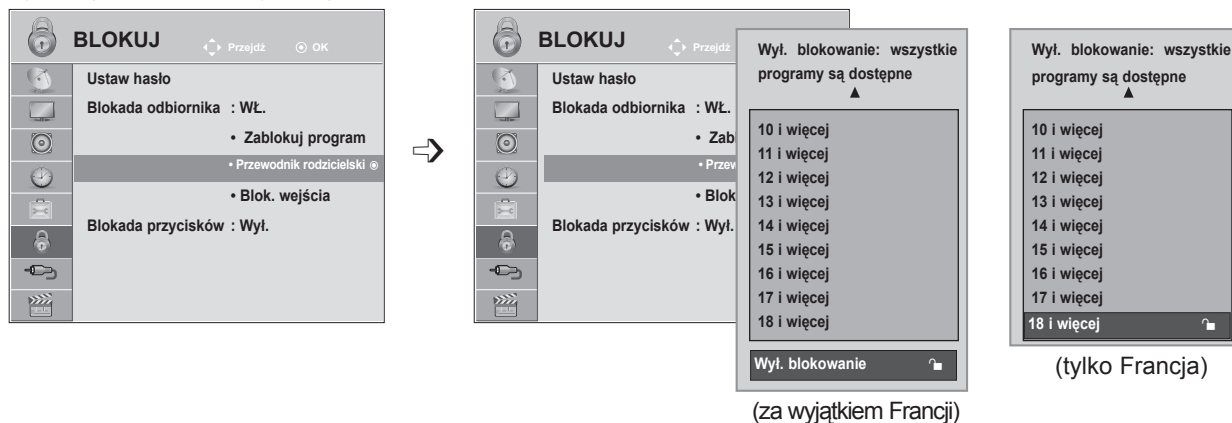

Aby uzyskać dostęp do tego menu, trzeba podać hasło.

Ten odbiornnik został zaprogramowany tak, aby pamiętać ostatnio ustawioną opcję, nawet jeśli zostanie wyłączony.

Funkcja zapobiega oglądaniu przez dzieci określonych programów telewizyjnych dla dorosłych zgodnie z ustawionym limitem ocen.

Aby obejrzeć oceniony program, wprowadź hasło.



- 1   Wybierz menu **BLOKUJ**.
- 2   Wybierz opcję **Przewodnik rodzicielski**.
- 3   Dokonaj odpowiednich zmian.
- 4  Zapisz.

- Aby zamknąć okno menu, naciśnij przycisk **MENU** lub **EXIT** (WYJŚCIE).
- Naciśnij przycisk **BACK** (WSTECZ) w celu przejścia do poprzedniego ekranu menu.

BLOK. WEJŚCIA

Funkcja umożliwia zablokowanie wejścia

Jest dostępna, gdy ustawienie **Blokada odbiornika** ma wartość **Wł.**

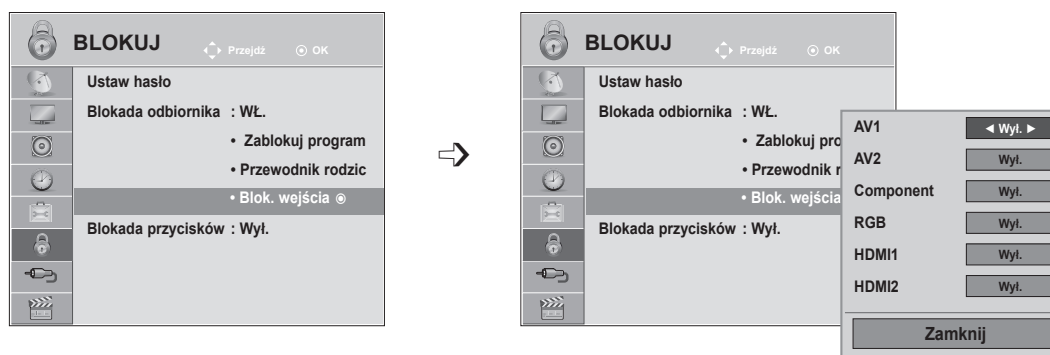

-   Wybierz menu **BLOK. WEJŚCIA**.
-   Wybierz opcję **Blok. wejścia**.
-   Wybierz źródło.
-   Wybierz opcję **Wł.** lub **Wył.**
-  Zapisz.





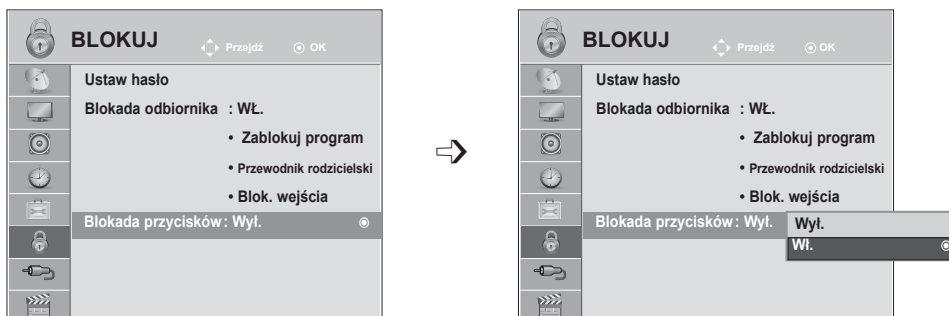

- Aby zamknąć okno menu, naciśnij przycisk **MENU** lub **EXIT** (WYJŚCIE).
- Naciśnij przycisk **BACK** (WSTECZ) w celu przejścia do poprzedniego ekranu menu.

KONTROLA RODZICIELSKA/KLASYFIKACJA PROGRAMÓW

BLOKADA PRZYCISKÓW

Telewizor można tak ustawić, aby do jego obsługi konieczny był pilot zdalnego sterowania. Ta funkcja uniemożliwia oglądanie dzieciom programu bez zezwolenia.



-   Wybierz menu **BLOKUJ**.
-   Wybierz opcję **Blokada przycisków**.
-   Wybierz opcję **Wł. lub Wyl.**
-  Zapisz.

- Gdy **Blokada przycisków jest włączona**, przy wyłączonym telewizorze naciśnięcie przycisku **INPUT (SYGNAŁ WEJŚCIOWY)**, **P** \wedge \vee na telewizorze lub przycisku **ZASILANIE**, **INPUT (SYGNAŁ WEJŚCIOWY)**, **P** \wedge \vee albo przycisków **NUMERYCZNYCH** na pilocie zdalnego sterowania spowoduje włączenie telewizora.
- Gdy **Blokada przycisków jest włączona**, w czasie oglądania telewizji po naciśnięciu dowolnego przycisku na panelu przednim na ekranie pojawia się napis **▲Blokada przycisków włączona**.

- Aby zamknąć okno menu, naciśnij przycisk **MENU** lub **EXIT** (**WYJŚCIE**).
- Naciśnij przycisk **BACK** (**WSTECZ**) w celu przejścia do poprzedniego ekranu menu.

KORZYSTANIE Z URZĄDZENIA USB

PODCZAS WŁĄCZANIA URZĄDZENIA USB

To menu jest wyświetlane automatycznie po podłączeniu urządzenia USB.

Menu podręczne nie wyświetli się, gdy jest aktywne OSD, w tym Menu, EPG bądź Lista zadań, lub po podłączeniu słuchawek Bluetooth.

Jeśli menu podręczne się nie pojawi, w menu USB można wybrać opcję **Lista muzyki**, **Lista zdjęć** lub **Lista filmów**.

W przypadku urządzenia USB nie można dodawać nowych folderów ani usuwać istniejących.

- 1 Podłącz nośnik USB do gniazda **USB IN** w telewizorze.

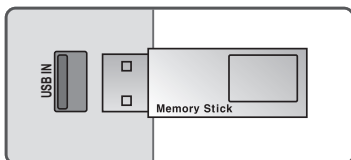

- Obsługiwane są jedynie zdjęcia (JPEG), muzyka (MP3) i filmy (DAT, MPG, MPEG, VOB, AVI, DIVX, MP4, MKV, TS, TRP i TP).

- 2 Wybierz opcję **LISTA ZDJĘĆ**, **LISTA MUZYKI** lub **LISTA FILMÓW**.

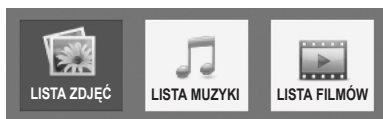

- 3

Podczas odłączania urządzenia USB

Przed odłączeniem urządzenia USB należy wybrać menu Nośnik USB.

- 1 Wybierz opcję **Nośnik USB**.
- 2 Wybierz opcję **Odłącz**.

Korzystanie z urządzenia USB

Środki ostrożności podczas korzystania z urządzenia USB

- ▶ Rozpoznawane jest tylko urządzenie pamięci masowej USB.
- ▶ Jeśli urządzenie pamięci masowej jest podłączone poprzez koncentrator USB, nie zostanie rozpoznane.
- ▶ Urządzenie pamięci masowej USB korzystające z funkcji automatycznego rozpoznawania programu może nie zostać rozpoznane.
- ▶ Urządzenie pamięci masowej USB korzystające z własnego sterownika może nie zostać rozpoznane.
- ▶ Szybkość rozpoznawania urządzenia pamięci masowej USB jest zależna od danego urządzenia.
- ▶ Podczas pracy urządzenia pamięci masowej USB nie należy wyłączać telewizora ani odłączać urządzenia USB. Nagłe oddzielenie lub odłączenie takiego urządzenia może spowodować uszkodzenie plików zapisanych w urządzeniu pamięci masowej USB.
- ▶ Podczas pracy urządzenia pamięci masowej USB nie należy wyłączać telewizora ani odłączać urządzenia USB. Nagłe oddzielenie lub odłączenie takiego urządzenia może spowodować uszkodzenie plików zapisanych w urządzeniu pamięci masowej USB. Zawsze używaj jedynie takich urządzeń pamięci masowej USB, które zawierają normalne pliki muzyczne, pliki obrazów lub filmy.
- ▶ Należy korzystać wyłącznie z urządzeń pamięci masowej USB sformatowanych w systemie plików FAT, FAT16, FAT32, NTFS i obsługujących system Windows. Urządzenie pamięci masowej USB może nie zostać rozpoznane, jeśli zostało sformatowane za pomocą innego programu narzędziowego, który nie jest obsługiwany przez system Windows.
- ▶ Podłącz zasilanie do urządzenia pamięci masowej USB (natężenie prądu większe niż 0,5 A), które wymaga zewnętrznego zasilacza. W przeciwnym razie urządzenie może nie zostać rozpoznane.
- ▶ Podłącz urządzenie pamięci masowej USB za pomocą kabla dostarczonego przez producenta urządzenia USB.
- ▶ Niektóre urządzenia pamięci masowej USB mogą nie być obsługiwane lub nie działać płynnie.
- ▶ Metoda dostosowywania plików na urządzeniu pamięci masowej USB jest podobna do sposobu używanego w systemie Windows XP. Nazwa pliku może zawierać do 100 znaków alfabetu angielskiego.
- ▶ Należy utworzyć kopie zapasowe ważnych plików, gdyż dane przechowywane w pamięci USB mogą ulec uszkodzeniu. Firma LG nie odpowiada za żadne przypadki utraty danych.
- ▶ Jeśli dysk twardy urządzenia USB nie jest zasilany z zewnętrznego źródła, urządzenie USB może nie zostać wykryte. Należy pamiętać o podłączeniu do zewnętrznego źródła zasilania.
 - Należy użyć zasilacza sieciowego, aby połączyć urządzenie z zewnętrznym źródłem zasilania. Nie zapewniamy kabla USB do połączenia z zewnętrznym źródłem zasilania.
- ▶ Danych zapisanych na urządzeniu pamięci masowej USB nie można usunąć w systemie plików NTFS.
- ▶ W przypadku wielu partycji utworzonych w pamięci USB lub używania uniwersalnego czytnika kart USB możliwe jest używanie do 4 partycji lub urządzeń pamięci USB.
- ▶ Funkcja usuwania działa tylko w systemach plików FAT, FAT16 i FAT32.
- ▶ Jeżeli pamięć USB jest podłączona do uniwersalnego czytnika kart USB, informacje o pojemności pamięci mogą nie zostać wykryte.
- ▶ Jeżeli pamięć USB działa nieprawidłowo należy ją odłączyć, a następnie podłączyć ponownie.
- ▶ Szybkość wykrywania pamięci USB zależy od modelu urządzenia.
- ▶ Jeżeli urządzenie USB podłączone jest w trybie czuwania, po włączeniu telewizora zostanie automatycznie załadowany odpowiedni dysk twardy.
- ▶ Zalecana pojemność to 1 TB lub mniej dla zewnętrznego dysku twardego USB i 32 GB lub mniej dla karty pamięci USB.
- ▶ Urządzenie z większą pojemnością może nie działać poprawnie.
- ▶ Jeśli zewnętrzny dysk twardy USB z funkcją Energy Saving (Oszczędzanie energii) nie działa, wyłącz twardy dysk i włącz go ponownie.
- ▶ Urządzenia pamięci masowej USB w standardzie niższym niż USB 2.0 również są obsługiwane. Mogą one jednak działać nieprawidłowo podczas korzystania z listy filmów.
- ▶ W przypadku próby odtwarzania uszkodzonego pliku w urządzeniu pamięci masowej USB telewizor może się wyłączyć lub może działać nieprawidłowo.

LISTA ZDJĘĆ

Możliwe jest oglądanie plików zdjęć przechowywanych w urządzeniu pamięci masowej USB. Menu ekranowe może się różnić w zależności od danego odbiornika. Ilustracje są przykładami pomagającymi w obsłudze telewizora.

Jeżeli przeglądasz zdjęcia, korzystając z funkcji Lista zdjęć, nie możesz zmienić trybu zdjęcia.

Obsługiwane pliki zdjęć (*.JPEG)

Tryb podstawowy: 64 x 64 do 15360 x 8640

Tryb progresywny: 64 x 64 do 1920 x 1440

- Odtwarzać można tylko pliki JPEG.
- Nieobsługiwane pliki są wyświetlane w postaci wcześniej określonych ikon.

Elementy ekranu

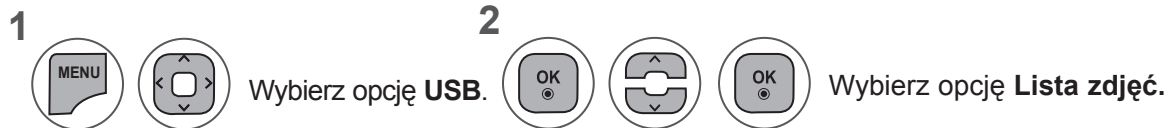

- 1 Przechodzenie do folderu na wyższym poziomie.
- 2 Bieżąca strona/Razem stron.
- 3 Łączna liczba zaznaczonych zdjęć.
- 4 Przyciski odpowiadające przyciskom pilota zdalnego sterowania.

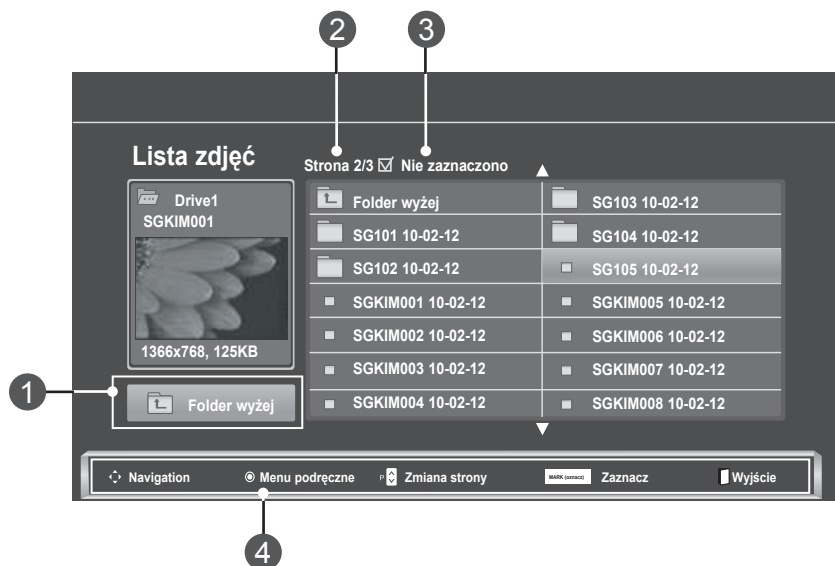







Korzystanie z urządzenia USB

Wybór zdjęcia i menu podręczne



- ▶ **Widok:** wyświetlanie zaznaczonego elementu.
- ▶ **Zaznacz wsz.:** zaznaczanie wszystkich zdjęć na ekranie.
- ▶ **Odnznacz wsz.:** odznaczanie wszystkich zaznaczonych zdjęć.
- ▶ **Usuń** lub **Usuń zaznaczone:** usuwanie zaznaczonego zdjęcia.
- ▶ **Zamknij:** zamykanie **podręcznego** menu.

-  Wybierz docelowy folder lub dysk.
-   Wybierz żądane zdjęcia.
-  Wyświetl **podręczne** menu.
-   Zaznacz żądane **podręczne** menu.

- Przyciski **P** \wedge \vee umożliwiają poruszanie się po stronie ze zdjęciami.
- Przycisk **ZAZNACZ** służy do zaznaczania i odznaczania zdjęć. Po zaznaczeniu jednego lub wielu zdjęć można wyświetlać każde z nich lub włączyć pokaz slajdów z zaznaczonymi zdjęciami. Jeżeli nie są zaznaczone żadne zdjęcia, można wyświetlać poszczególne zdjęcia zapisane w folderze lub włączyć pokaz slajdów obejmujący wszystkie zdjęcia znajdujące się w folderze.

- Naciśnij przycisk **BACK** (WSTECZ) w celu przejścia do poprzedniego ekranu menu.

Jak przeglądać zdjęcia?

Szczegółowe operacje są dostępne na ekranie wyświetlania zdjęć w pełnym rozmiarze.

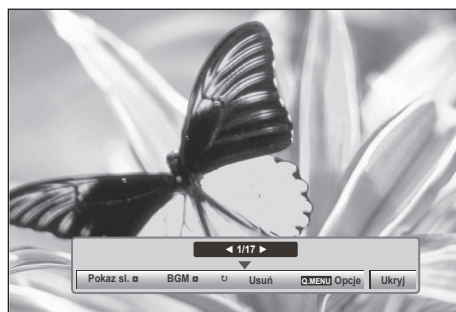



Rozmiar zdjęcia wyświetlanego na ekranie w pełnym rozmiarze zależy od proporcji zdjęcia.

Naciśnij przycisk **BACK** (WSTECZ) w celu przejścia do poprzedniego ekranu menu.

1  Wybierz docelowy folder lub dysk.

2   Wybierz żądane zdjęcie.

3  Wyświetl **podręczne** menu.

4  Wybierz opcję **Widok**.

5  Zaznaczone zdjęcie jest wyświetlane w pełnym rozmiarze.

- Przyciski **P** \wedge \vee umożliwiają poruszanie się po stronie ze zdjęciami.

- Naciśnij przycisk **BACK** (WSTECZ) w celu przejścia do poprzedniego ekranu menu.

Korzystanie z urządzenia USB

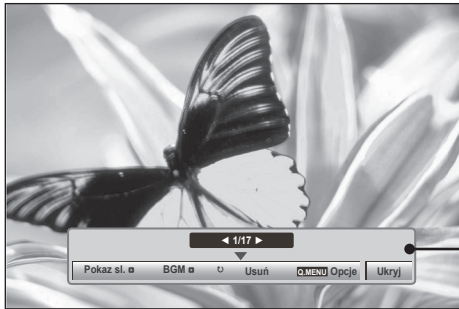

6



Wybierz opcję **Pokaz sl.**, **BGM**, **⌚**(Obróć), **Usun**, **Opcje** lub **Ukryj**.



- Za pomocą przycisku < > wybierz poprzednie lub następne zdjęcie.
- Użyj przycisku < > do wybierania i ustawiania wartości menu na pełnym ekranie.

- ▶ **Pokaz sl.:** jeśli nie wybrano żadnego zdjęcia, wszystkie zdjęcia w bieżącym folderze są wyświetlane w ramach pokazu slajdów. W przypadku zaznaczenia niektórych zdjęć w pokazie slajdów wyświetlane są te zdjęcia.
 - Za pomocą menu **Opcje** można określić czas wyświetlania poszczególnych plików.
- ▶ **BGM (Muzyka w tle):** podczas oglądania zdjęć w pełnym rozmiarze można słuchać muzyki.
 - Przed korzystaniem z tej funkcji należy na stronie **Opcje** wybrać folder, z którego ma pochodzić muzyka w tle.
- ▶ **⌚** (Obróć): umożliwia obracanie zdjęć.
 - Powoduje obrócenie zdjęcia o 90°, 180°, 270° i 360° zgodnie z kierunkiem wskazówek zegara.
 - Zdjęcie nie może zostać obrócone, gdy jego długość przekracza obsługiwaną wysokość.
- ▶ **Usun:** usuwanie zdjęć.
- ▶ **Opcje:** umożliwia określenie wartości ustawień **Szybkość sl.** i **Folder muz.** dla ustawienia **BGM**.
 - Użyj przycisków **^ v < >** i **OK** do ustawienia wartości. Naciśnij przycisk **OK**, aby zapisać ustawienia.
 - Podczas odtwarzania **muzyki w tle** nie można zmienić **folderu z muzyką**.
- ▶ **Ukryj:** powoduje ukrycie menu pełnoekranowego.
 - Aby wyświetlić menu w trybie pełnego ekranu, naciśnij przycisk **OK**.

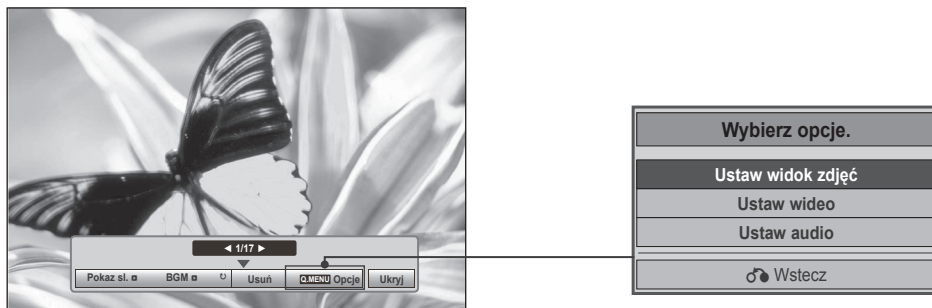
Korzystanie z funkcji listy zdjęć





1  Wyświetl **podręczne menu**.

2   Wybierz opcję **Ustaw widok zdjęć**, **Ustaw wideo** lub **Ustaw audio**.

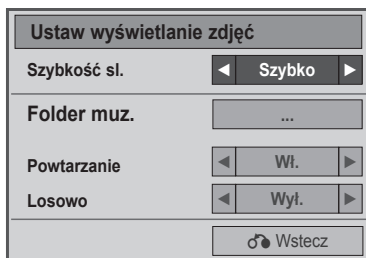
► W przypadku wyboru opcji **Ustaw widok zdjęć**:



1  Wybierz opcję **Szybkość sl.** lub **Folder muzyki**.

2   Dokonaj odpowiednich zmian.

- Jeśli w ustawieniu **Powtarzanie** zostanie zaznaczona opcja **Wył.**, powtarzanie zatrzyma się po odtworzeniu ostatniego pliku na liście. Jeśli jednak przy takim ustawieniu w trakcie odtwarzania ostatniego utworu na liście zostanie naciśnięty przycisk ►►, nastąpi odtworzenie pierwszego pliku na liście, a funkcja **Powtarzanie** zostanie uaktywniona.

Korzystanie z urządzenia USB

► W przypadku wyboru opcji **Ustaw wideo**:



1



Dokonaj odpowiednich korekt (zobacz str. 74, 77 i 78).

► W przypadku wyboru opcji **Ustaw audio**:

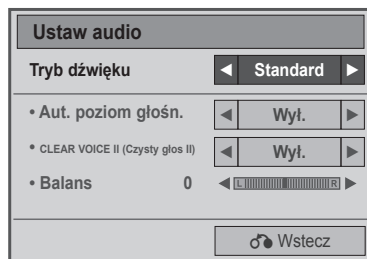

1



Wybierz opcję **Tryb dźwięku**, **Aut. poziom głośn.**, **Czysty głos II** lub **Balans**.

2

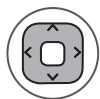

Dokonaj odpowiednich zmian. (str. 85 do 89)

LISTA MUZYKI

Możliwe jest odtwarzanie muzyki zapisanej w urządzeniu pamięci masowej USB.

Zakupione pliki muzyczne (*.MP3) mogą mieć ograniczenia dotyczące praw autorskich. Odtwarzanie takich plików może nie być obsługiwane przez ten model.

To urządzenie umożliwia odtwarzanie plików muzycznych z urządzenia USB.

Menu ekranowe może się różnić w zależności od danego odbiornika. Ilustracje są przykładami pomagającymi w obsłudze telewizora.

Obsługiwane pliki muzyczne (*.MP3)

Szybkość transmisji: 32 do 320 kb/s

- Częstotliwość próbkowania MPEG1 Layer3: 32 kHz, 44,1 kHz, 48 kHz
- Częstotliwość próbkowania MPEG2 Layer3: 16 kHz, 22,05 kHz, 24 kHz
- Częstotliwość próbkowania MPEG2.5 Layer3: 8 kHz, 11,025 kHz, 12 kHz

Elementy ekranu

1 Wybierz opcję **USB**. 2 Wybierz opcję **Lista muzyki**.

1 Podgląd: Jeżeli istnieje okładka albumu odpowiadająca plikowi (obraz okładki albumu), okładka ta jest wyświetlana.

2 Przechodzenie do folderu na wyższym poziomie.

3 Bieżąca strona/Razem stron.

4 Łączna liczba zaznaczonych utworów muzycznych.

5 Przyciski odpowiadające przyciskom pilota zdalnego sterowania.

Lista muzyki		Strona 2/3 <input checked="" type="checkbox"/> Nie zaznaczono	
		Tytuł	Czas trwania
Folder wyżej			
SGKIM001			03:33
SGKIM002			04:45
SGKIM003			01:30
SGKIM004			02:37
SGKIM005			01:58

Navigation Menu podręczne Zmiana strony MARK [] Zaznacz O MENU Opcje Wyjście

Korzystanie z urządzenia USB

Wybór muzyki i menu podręczne

Jak widać na ilustracji, na jednej stronie może być wyświetlonych maksymalnie 6 utworów.

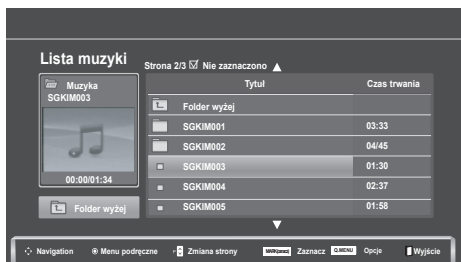

- ▶ **Odtwórz** (przy zatrzymanym odtwarzaniu): odtwarzanie zaznaczonych utworów muzycznych. Po zakończeniu odtwarzania jednego utworu zaczyna się odtwarzanie następnej zaznaczonej piosenki. W przypadku odtworzenia wszystkich zaznaczonych utworów będzie odtwarzany pierwszy z pozostałych utworów znajdujących się w bieżącym folderze. Jeśli przejdziesz do innego folderu i naciśniesz przycisk **OK**, trwające odtwarzanie utworów zostanie zatrzymane.
- ▶ **Odtwórz zazn.:** odtwarzanie zaznaczonych utworów muzycznych. Po zakończeniu odtwarzania jednego utworu automatycznie jest odtwarzana następna zaznaczona piosenka.
- ▶ **Zatrzymaj odtw.** (przy trwającym odtwarzaniu): zatrzymanie odtwarzania utworów.
- ▶ **Odtwórz ze zdj.:** rozpoczynanie odtwarzania zaznaczonych utworów muzycznych, a następnie przechodzenie do **listy zdjęć**.
- ▶ **Zaznacz wsz.:** zaznaczanie wszystkich utworów muzycznych znajdujących się w folderze.
- ▶ **Odnaczn wsz.:** anulowanie zaznaczenia wszystkich zaznaczonych utworów.
- ▶ **Usuń** lub **Usuń zaznaczone:** usuwanie zaznaczonych utworów muzycznych.
- ▶ **Zamknij:** zamykanie **podręcznego** menu.

1



Wybierz docelowy folder lub dysk.

2



Wybierz żądane zdjęcia.

3



Wyświetl **podręczne** menu.

4



Zaznacz żądane **podręczne** menu.

- Do poruszania się w górę/dół na stronie z utworami służą przyciski **P** \wedge \vee .
- Przycisk **ZAZNACZ** umożliwia zaznaczanie i odznaczanie utworów. Jeśli zaznaczono jeden lub więcej plików muzycznych, będą one odtwarzane kolejno. Na przykład aby wielokrotnie odtwarzać ten sam plik muzyczny, zaznacz go i rozpocznij odtwarzanie. Jeśli nie zaznaczono żadnego pliku muzycznego, wszystkie utwory w folderze będą odtwarzane kolejno.

- Naciśnij przycisk **BACK** (WSTECZ) w celu przejścia do poprzedniego ekranu menu.

- Jeśli podczas odtwarzania nie zostanie przez pewien czas naciśnięty żaden przycisk, okno informacyjne odtwarzania (przedstawione poniżej) będzie wyświetlane jako wygaszacz ekranu.

■ Wygaszacz ekranu

Wygaszacz ekranu zapobiega uszkodzeniu pikseli, które może być spowodowane wyświetlaniem tego samego obrazu na ekranie przez dłuższy czas.

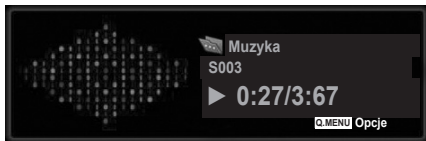



! UWAGA

- ▶ Podczas odtwarzania utworu muzycznego za jego tytułem jest wyświetlana ikona ♪.
- ▶ Uszkodzone pliki muzyczne nie są odtwarzane. W przypadku takich plików wyświetlany jest czas odtwarzania 00:00.
- ▶ Pliki muzyczne pobrane z płatnego serwisu, które są chronione prawami autorskimi, nie są odtwarzane. W przypadku takich plików wyświetlane są niewłaściwe informacje dotyczące czasu odtwarzania.
- ▶ Naciśnięcie przycisków **OK**, **■** powoduje wyłączenie wygaszacza ekranu.
- ▶ W tym trybie dostępne są także przyciski **PLAY(▶)**, **Pause(II)**, **▲**, **▶▶** i **◀◀** na pilocie zdalnego sterowania.
- ▶ Możesz użyć przycisku **▶▶** aby przejść do następnego utworu oraz **◀◀** aby wrócić do poprzedniego utworu.

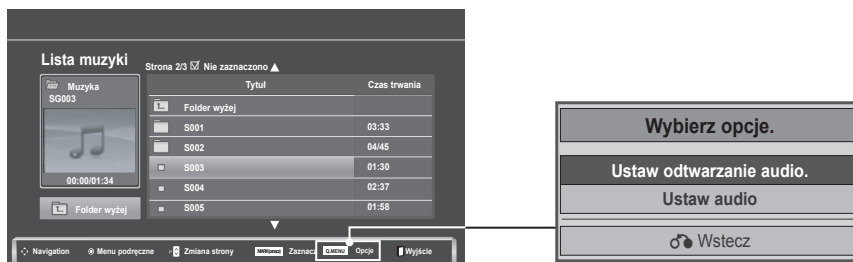
Korzystanie z funkcji listy muzyki – odtwarzanie





1  Wyświetl **podręczne menu**.

2   Wybierz opcję **Ustaw odtwarzanie audio** lub **Ustaw audio**.

Korzystanie z urządzenia USB

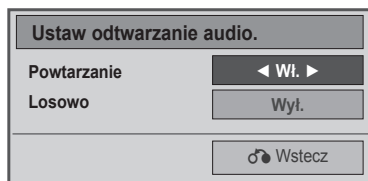
► W przypadku wyboru opcji **Ustaw odtwarzanie audio**:





- 1  Wybierz opcję **Ustaw odtwarzanie audio**.
- 2  Dokonaj odpowiednich zmian.

- Jeśli w ustawieniu **Powtarzanie** zostanie zaznaczona opcja **Wyl.**, powtarzanie zatrzyma się po odtworzeniu ostatniego pliku na liście. Jeśli jednak przy takim ustawieniu w trakcie odtwarzania ostatniego utworu na liście zostanie naciśnięty przycisk ►►, nastąpi odtworzenie pierwszego pliku na liście, a funkcja Powtarzanie zostanie uaktywniona.

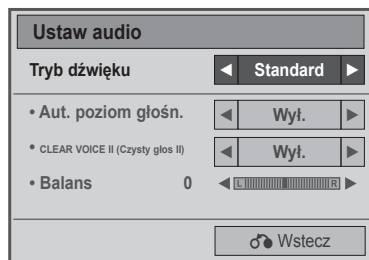
► W przypadku wyboru opcji **Ustaw audio**:



- 1  Wybierz opcję **Tryb dźwięku, Aut. poziom głośn., Czysty głos II lub Balans**.
- 2  Dokonaj odpowiednich zmian. (str. 85 do 89)

LISTA FILMÓW

Możliwe jest odtwarzanie plików wideo zapisanych w urządzeniu pamięci masowej USB.

Lista filmów jest aktywowana po wykryciu urządzenia USB. Funkcja ta jest używana podczas odtwarzania filmów na odbiorniku

Umożliwia wyświetlenie filmów w folderze urządzenia USB i obsługę odtwarzania.

Możliwe jest odtwarzanie wszystkich filmów w folderze i plików wybranych przez użytkownika.

Jest to lista filmów, gdzie wyświetlane są informacje o folderze i pliku wideo.

Menu ekranowe może się różnić w zależności od danego odbiornika. Ilustracje są przykładami pomagającymi w obsłudze telewizora.

Obsługiwane typy plików wideo: *.dat, *.mpg, *.mpeg, *.ts, *.trp, *.tp, *.vob, *.mp4, *.mkv, *.avi i *.divx
Format wideo: DivX3.11, DivX4.12, DivX5.x, DivX6, Xvid1.00, Xvid1.01, Xvid1.02, Xvid1.03, Xvid 1.10- beta-1/beta-2, Mpeg-1, Mpeg-2, Mpeg-4 i H.264/AVC

Format audio: Dolby Digital, AAC, Mpeg, MP3, LPCM i HE-AAC

Szybkość transmisji: od 32 kb/s do 320 kb/s (MP3)





Format napisów: *.smi, *.srt, *.sub (MicroDVD, SubViewer1.0/2.0), *.ass, *.ssa, *.txt (TMPlayer), *.psb (PowerDivx).

- Niektóre napisy utworzone przez użytkownika mogą nie być wyświetlane prawidłowo.
- W napisach nie są obsługiwane niektóre znaki specjalne.
- W napisach nie są obsługiwane znaczniki HTML.
- Napisy w językach innych niż obsługiwane nie są dostępne.
- Aby zewnętrzny plik napisów był odtwarzany, wpisane w nim czasy odtwarzania muszą być ułożone w porządku rosnącym.
- Podczas zmiany języka dźwięku na ekranie mogą wystąpić okresowe zakłócenia (zatrzymanie obrazu, szybsze odtwarzanie itd.).
- Uszkodzony plik wideo może nie być odtwarzany prawidłowo lub niektóre funkcje odtwarzacza mogą nie działać.
- Pliki wideo utworzone za pomocą niektórych koderów mogą nie być odtwarzane prawidłowo.
- Jeśli struktura wideo i audio nagranego pliku nie jest przeplatana, sygnałem wyjściowym jest sygnał wideo lub audio.
- Obsługiwane są filmy w standardzie HD o maksymalnej rozdzielczości 1920x1080@25/30P lub 1280x720@50/60P, zależnie od liczby klatek na sekundę.
- Filmy o rozdzielczości większej niż 1920x1080@25/30P lub 1280x720@50/60P mogą nie być odtwarzane poprawnie, zależnie od liczby klatek na sekundę.
- Typy lub formaty plików wideo inne niż określone mogą nie działać prawidłowo.
- **Maksymalna szybkość transmisji bitów odtwarzanych plików wideo to 20 Mb/s.**
- Firma LG nie gwarantuje płynnego odtwarzania plików zakodowanych za pomocą kodeka H.264/AVC w przypadku profilu kodowania 4.1 lub wyższego.
- Kodek audio DTS nie jest obsługiwany.
- Nie można odtwarzać plików wideo większych niż 30 GB.
- Plik wideo DivX i plik napisów muszą znajdować się w tym samym folderze.
- Nazwa pliku wideo oraz nazwa pliku napisów muszą być identyczne, aby napisy były wyświetlane.
- Odtwarzanie plików wideo za pomocą połączenia USB nie obsługującego trybu High Speed może nie działać prawidłowo.
- Pliki zakodowane przy użyciu algorytmu kompresji obrazu GMC (Global Motion Compensation) mogą nie być odtwarzane.
- Jeżeli oglądasz film korzystając z funkcji Lista filmów, możesz wyregulować obraz za pomocą przycisku Oszczędzanie Energii na pilocie zdalnego sterowania. Ustawienia użytkownika dla każdego trybu obrazu nie działają.

Korzystanie z urządzenia USB

Plik Rozszerzenie	Dekoder wideo	Kodek audio	Maks. rozdzielczość
mpeg, vob	MPEG1, MPEG2	Dolby Digital, MPEG, MP3, LPCM	1920x1080@30p
dat	MPEG1	Dolby Digital, MPEG, MP3, LPCM	
ts, trp, tp	H.264/AVC	Dolby Digital, AAC, MPEG	
mp4	MPEG4 SP, MPEG4 ASP, Divx 3.11, Divx 4.12, Divx 5.x Divx 6, Xvid 1.00, Xvid 1.01, Xvid 1.02, Xvid 1.03 Xvid 1.10-beta 1, Xvid 1.10-beta 2, H.264/AVC	Dolby Digital, HE-AAC, AAC, MPEG, MP3, LPCM	
avi	MPEG 2, MPEG 4 SP, MPEG4 ASP, Divx 3.11, Divx 4, Divx 5, Divx 6, Xvid 1.00, Xvid 1.01, Xvid 1.02, Xvid 1.03, Xvid 1.10-beta 1, Xvid 1.10-beta 2, H.264/AVC	Dolby Digital, HE-AAC, AAC, MPEG, MP3, LPCM	
mkv	H.264/AVC, MPEG 1, MPEG 2, MPEG 4 SP, MPEG4 ASP	Dolby Digital, HE-AAC, AAC, MPEG, MP3, LPCM	
divx	MPEG 2, MPEG 4 SP, MPEG4 ASP, Divx 3.11, Divx 4, Divx 5, Divx 6, Xvid 1.00, Xvid 1.01, Xvid 1.02, Xvid 1.03, Xvid 1.10-beta 1, Xvid 1.10-beta 2, H.264/AVC	Dolby Digital, HE-AAC, AAC, MPEG, MP3, LPCM	

Elementy ekranu

- 1   Wybierz opcję **USB**.
- 2    Wybierz opcję **Lista filmów**.

- 1 Przechodzenie do folderu na wyższym poziomie.
- 2 Bieżąca strona/Razem stron.
- 3 Łączna liczba zaznaczonych filmów.
- 4 Przyciski odpowiadające przyciskom pilota zdalnego sterowania.

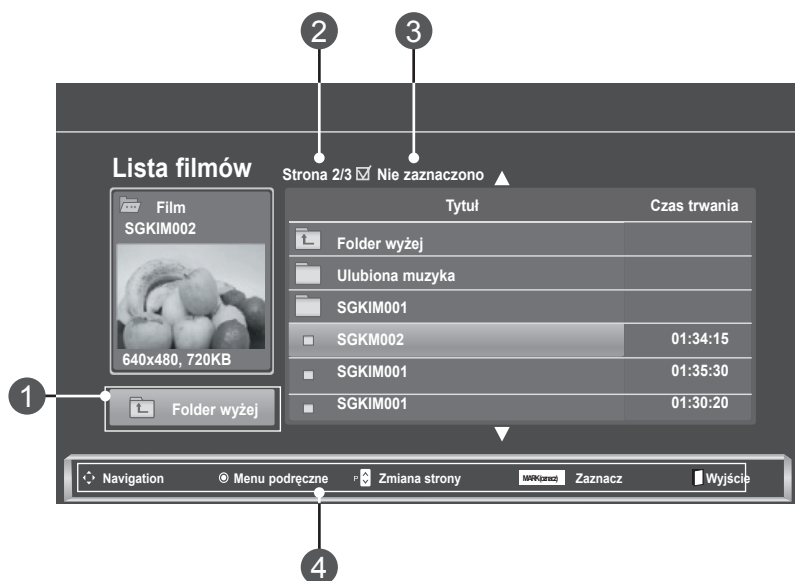

Wybór filmu i menu podręczne





- ▶ **Odtwórz:** odtwarzanie zaznaczonego filmu. Podczas odtwarzania filmu w formacie Divx następuje zmiana ustawień ekranu.
- ▶ **Zaznacz wsz.:** zaznaczanie wszystkich filmów znajdujących się w folderze.
- ▶ **Odnznacz wsz.:** anulowanie zaznaczenia wszystkich zaznaczonych filmów.
- ▶ **Usuń** lub **Usuń zaznaczone:** usuwanie zaznaczonego filmu.
- ▶ **Zamknij:** zamykanie **podręcznego** menu.

1  Wybierz docelowy folder lub dysk.

2   Wybierz żądany film.

3  Wyświetl **podręczne** menu.

4   Zaznacz żądane **podręczne** menu.

- Przyciski **P** ^ v umożliwiają poruszanie się po stronie z filmami.
- Przycisk **ZAZNACZ** służy do zaznaczania i odznaczania filmów. Jeśli zaznaczono więcej filmów, będą one odtwarzane kolejno.

- Naciśnij przycisk **BACK** (WSTECZ) w celu przejścia do poprzedniego ekranu menu.

UWAGA



- ▶ W przypadku nieobsługiwanych plików wyświetlany jest komunikat z odpowiednią informacją.

Korzystanie z urządzenia USB

Używanie funkcji Movie List (Lista filmów), odtwarzanie



1  Wyświetl **podręczne menu**.

2   Wybierz opcję **Ustaw odtwarzanie wideo**, **Ustaw wideo** lub **Ustaw audio**.

► W przypadku wyboru opcji **Ustaw odtwarzanie wideo**:

Rozmiar Obrazu	◀ Pełny ekran ▶
Język Audio	1
Język napisów	Wył.
. Synchr.	0
. Pozycja	0
. Rozmiar	Normalne
	♂ Wstecz

- **Rozmiar obrazu:** wybór żądanego formatu obrazu podczas odtwarzania filmu.
- **Język audio i język napisów:** zmienia grupę językową audio/napisów w czasie odtwarzania filmu.
- **Synchr.:** umożliwia regulację synchronizacji czasu napisów w zakresie od -10s do +10s w odstępach 0,5s podczas odtwarzania filmu.
- **Pozycja:** przesuwa położenie napisów w górę i w dół podczas odtwarzania filmu.
- **Rozmiar:** wybór wielkości napisów podczas wyświetlania filmu.

1



Wybierz opcję **Rozmiar obrazu**, **Język audio** lub **Język napisów**.

2



Dokonaj odpowiednich zmian.

Język napisów	Obsługiwany język
Łacina1	Angielski, Hiszpański, Francuski, Niemiecki, Włoski, Szwedzki, Fiński, Holenderski, Portugalski, Duński, Rumuński, Norweski, Albański, Gaelicki, Walijski, Irlandzki, Kataloński, Walencki
Łacina2	Bośniacki, Polski, Chorwacki, Czeski, Słowacki, Słoweński, Serbski, Węgierski
Łacina4	Estoński, Łotewski, Litewski
Cyrylica	Bułgarski, Macedoński, Rosyjski, Ukraiński, Kazachski
Grecki	Grecki
Turecki	Turecki

! UWAGA

- Zewnętrzne pliki napisów muszą być zapisane w formacie ASCII.
- W przypadku każdej linii napisów obsługiwane jest tylko 500 liter i 500 cyfr.
- W pliku napisów może być obsługiwanych jedynie 10 000 bloków synchronizacji.

Korzystanie z urządzenia USB

► W przypadku wyboru opcji **Ustaw wideo**:



1



Dokonaj odpowiednich korekt. (zobacz str. 74, 77 i 78).

► W przypadku wyboru opcji **Ustaw audio**:

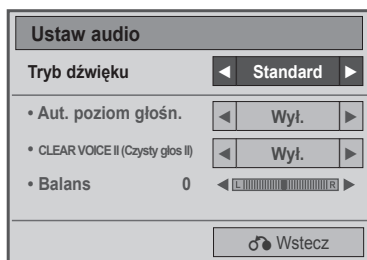

1





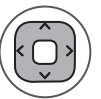

Wybierz opcję **Tryb dźwięku**, **Aut. poziom głośn.**, **Czysty głos II** lub **Balans**.

2



Dokonaj odpowiednich zmian. (str. 85 do 87)

Korzystanie z pilota zdalnego sterowania

	<p>Podczas odtwarzania:</p> <p>naciskaj wielokrotnie przycisk REW (◀◀), aby przyspieszyć przewijanie do tyłu: ◀◀(x2) → ◀◀◀ (x4) → ◀◀◀◀(x8) → ◀◀◀◀◀◀(x16) → ◀◀◀◀◀◀◀◀(x32) .</p> <p>naciskaj wielokrotnie przycisk FF (▶▶), aby przyspieszyć przewijanie do przodu: ▶▶(x2) → ▶▶▶ (x4) → ▶▶▶▶ (x8) → ▶▶▶▶▶▶(x16) → ▶▶▶▶▶▶▶▶(x32).</p> <ul style="list-style-type: none"> ■ Kolejne naciśnięcia tych przycisków zwiększają szybkość przewijania do przodu lub do tyłu.
	<p>Podczas odtwarzania naciśnij przycisk Pause(II).</p> <ul style="list-style-type: none"> ■ Na ekranie zostanie wyświetlony nieruchomy obraz (stopklatka). ■ Jeśli w ciągu 10 minut po wstrzymaniu odtwarzania nie zostanie naciśnięty żaden przycisk na pilocie zdalnego sterowania, telewizor powróci do odtwarzania. ■ Aby włączyć odtwarzanie w zwolnionym tempie, naciśnij przycisk Pause (II), a następnie użyj przycisku FF (▶▶).
	<p>W przypadku użycia podczas odtwarzania przycisku < lub > na ekranie jest widoczny kursor wskazujący położenie.</p>
	<p>Aby powrócić do normalnego odtwarzania, naciśnij przycisk Play (▶).</p>
	<p>Aby zwiększyć jasność ekranu, naciśnij kilkakrotnie przycisk ENERGY SAVING (OSZCZĘDZANIE ENERGII) (str. 72).</p>

Korzystanie z urządzenia USB



KOD REJESTRACJI DIVX

Potwierdź kod rejestracji DivX odbiornika. Używając numeru rejestracyjnego, można wypożyczać lub kupować filmy pod adresem www.divx.com/vod.

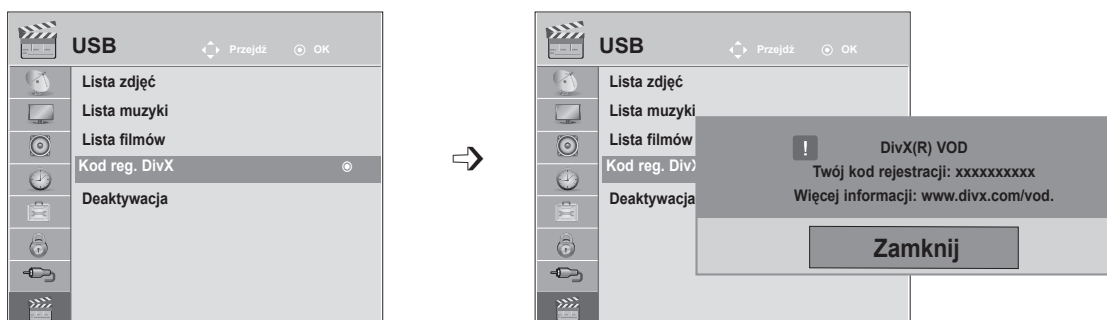
Nie jest dozwolone odtwarzanie wypożyczonych lub zakupionych plików DivX przy użyciu kodu rejestracji DivX z innego odbiornika. Możliwe jest odtwarzanie tylko plików DivX zgodnych z kodem rejestracji zakupionego odbiornika.



1   Wybierz opcję **USB**.

2   Wybierz opcję **Kod reg. DivX**.

3  Wybierz opcję **Kod reg. DivX**.

- Aby zamknąć okno menu, naciśnij przycisk **MENU** lub **EXIT** (WYJŚCIE).
- Naciśnij przycisk **BACK** (WSTECZ) w celu przejścia do poprzedniego ekranu menu.

DIVX
HD

O FORMACIE DIVX: DivX® jest cyfrowym formatem obrazu wideo stworzonym przez firmę DivX, Inc. Ten produkt jest oficjalnym, certyfikowanym urządzeniem DivX umożliwiającym odtwarzanie obrazu w formacie DivX. Więcej informacji oraz narzędzia do konwersji plików wideo na format DivX można znaleźć na stronie www.divx.com. O USŁUDZE DIVX VOD (VIDEO-ON-DEMAND, wideo na żądanie): urządzenie z certyfikatem DivX Certified® musi zostać zarejestrowane, aby można było na nim odtwarzać pliki DivX Video-on-Demand (VOD). W celu wygenerowania kodu rejestracyjnego należy skorzystać z sekcji DivX VOD w menu ustawień. Wygenerowany kod należy wprowadzić podczas procedury rejestracji na stronie vod.divx.com, gdzie można też znaleźć więcej informacji na temat usługi DivX VOD.

„Certyfikowane urządzenie DivX® umożliwiające odtwarzanie plików wideo w formacie DivX® do rozdzielczości HD 1080p, w tym materiałów z kategorii premium”.

„DivX®, DivX Certified® oraz związane z nimi logotypy są znakami towarowymi firmy DivX, Inc. i mogą być wykorzystywane jedynie na podstawie udzielonej licencji”.

„Nr patentów: 7 295 673; 7 460 668; 7 515 710; 7 519 274

! UWAGA

▶ Odbiornik odtwarza jedynie pliki wideo o poniższych parametrach:

Rozdzielczość: do 1920x1080 pikseli (szer. x wys.)

Szybkość odtwarzania klatek: do 30 klatek/s (1920x1080), do 60 klatek/s (do 1280x720)

▶ **Kodeki wideo:** MPEG 1, MPEG 2, MPEG 4, H.264/AVC, DivX 3.11, DivX 4.12, DivX 5.x, DivX 6, Xvid 1.00, Xvid 1.01, Xvid 1.02, Xvid 1.03, Xvid 1.10-beta1, Xvid 1.10-beta2

DEAKTYWACJA

Celem funkcji dezaktywacji jest zapewnienie możliwości dezaktywacji urządzeń użytkownikom, którzy dokonali aktywacji wszystkich dostępnych urządzeń za pomocą serwera sieciowego, przez co aktywacja kolejnych urządzeń jest niemożliwa. DivX VOD umożliwi użytkownikowi aktywację do 6 urządzeń w ramach jednego konta, lecz w celu zmiany lub dezaktywacji tych urządzeń należy skontaktować się z działem obsługi DivX i zgłosić żądanie usunięcia urządzenia. Dzięki dodaniu tej funkcji użytkownicy mogą dezaktywować urządzenie samodzielnie, dzięki czemu możliwe jest lepsze zarządzanie urządzeniami DivX VOD.

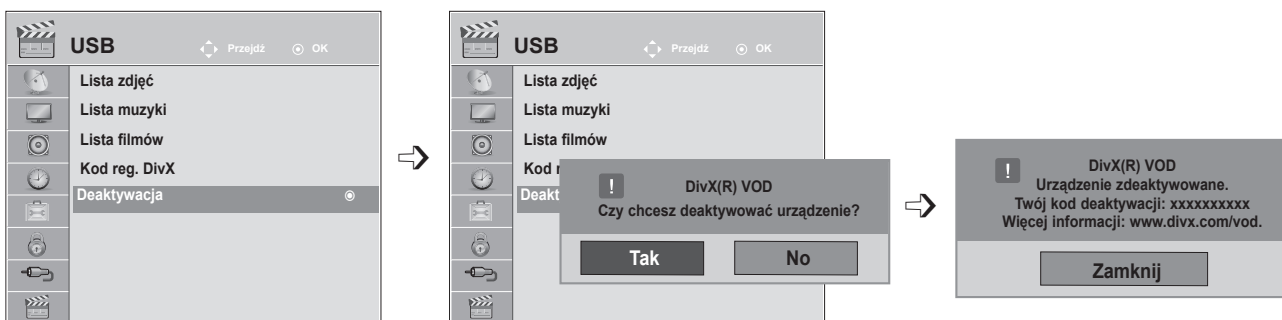

-   Wybierz opcję **USB**.
-   Wybierz opcję **Deaktywacja**.
-   Wybierz opcję **Tak**.
-  Wyświetl opcję **Deaktywacja**.

- Aby zamknąć okno menu, naciśnij przycisk **MENU** lub **EXIT** (WYJŚCIE).
- Naciśnij przycisk **BACK** (WSTECZ) w celu przejścia do poprzedniego ekranu menu.

TELETEKST

Funkcja nie jest dostępna we wszystkich krajach.

Teletext jest bezpłatną usługą nadawaną przez większość stacji **telewizyjnych**, która zawiera najbardziej aktualne informacje dotyczące wiadomości, pogody, programów telewizyjnych, kursów giełdowych i wielu innych dziedzin.

Dekoder teletextu tego **telewizora** może obsługiwać systemy **SIMPLE**, **TOP** i **FASTEXT**. **SIMPLE** (standardowy teletext) składa się z wielu stron, które są wybierane przez bezpośrednie wprowadzanie odpowiadających im numerów stron. **TOP** i **FASTEXT** są bardziej nowoczesnymi metodami pozwalającymi na szybki i łatwy wybór informacji teletextu.

WŁĄCZANIE I WYŁĄCZANIE

Naciśnij przycisk **TEXT**, aby przełączyć się na teletext. Na ekranie pojawi się pierwsza lub ostatnia strona.

U góry ekranu wyświetlane są dwa numery stron, nazwa stacji **telewizyjnej**, data i godzina. Pierwszy numer strony wskazuje dokonany przez użytkownika wybór, zaś drugi — aktualnie wyświetlaną stronę.

Naciśnij przycisk **TEXT** lub **EXIT** (WYJŚCIE), aby włączyć teletext. Zostanie przywrócony poprzedni tryb wyświetlania.



TRYB SIMPLE

■ Wybór strony

- 1 Wprowadź za pomocą przycisków NUMERYCZNYCH żądany numer strony jako trzycyfrową liczbę. Jeśli podczas wybierania zostanie naciśnięta niewłaściwa cyfra, trzycyfrową liczbę trzeba wpisać do końca, a następnie ponownie wprowadzić poprawną liczbę.
- 2 Przyciski **P** \wedge \vee umożliwiają przechodzenie do poprzedniej lub następnej strony.

TRYB TOP

Na dole ekranu telewizora wyświetlane są cztery pola — czerwone, zielone, żółte i niebieskie. Żółte pole oznacza następną grupę, a niebieskie — następny blok.

■ Wybór bloku/grupy/strony

- 1 Za pomocą niebieskiego przycisku można przesuwać się z bloku do bloku.
- 2 Żółty przycisk służy do przechodzenia do następnej grupy z automatycznym przejściem do następnego bloku.
- 3 Zielony przycisk służy do przechodzenia do następnej istniejącej strony z automatycznym przejściem do następnej grupy.
Zamiennie można używać przycisku **P** \wedge .
- 4 CZERWONY przycisk służy do powrotu do poprzedniej opcji. Zamiennie można używać przycisku **P** \vee .

■ Bezpośredni wybór strony

Tak jak w trybie SIMPLE można wybrać stronę, wpisując ją w trybie TOP jako trzycyfrową liczbę przy użyciu przycisków NUMERYCZNYCH.

Tryb FASTEXT

Strony teletekstu są zakodowane kolorami na dole ekranu i wybiera się je, naciskając przycisk w odpowiednim kolorze.

■ Wybór strony

- 1 Naciśnij przycisk T.OPT (OPCJE TELETEKSTU), a następnie za pomocą przycisku $\wedge \vee$ wybierz menu $\mathbb{E}i$.
- 2 Wyświetl stronę indeksu.
Strony teletekstu są oznaczone kolorami na dole ekranu i można je wybrać, naciskając przycisk w odpowiednim kolorze.
- 3 Tak jak w trybie SIMPLE można wybrać stronę, wpisując ją w trybie FASTEXT jako trzycyfrową liczbę 4 przy użyciu przycisków NUMERYCZNYCH.
- 4 Przycisk **P** $\wedge \vee$ może służyć do wyboru poprzedniej lub następnej strony.

SPECJALNE FUNKCJE TELETEKSTU

- Naciśnij przycisk **T. OPT** (OPCJE TELETEKSTU), a następnie za pomocą przycisku $\wedge \vee$ wybierz menu Opcje teletekstumenu.

$\mathbb{E}i$ Indeks

Służy do wybierania każdej strony indeksu.

$\mathbb{E}o$ Czas

Oglądając program telewizyjny, wybierz to menu, aby w prawym górnym rogu ekranu wyświetlić aktualny czas.

W trybie teletekstu naciśnij ten przycisk, aby wybrać numer strony podrzędnej. Numer strony podrzędnej jest wyświetlany na dole ekranu. Aby zatrzymać lub zmienić stronę podrzędną, naciśnij przycisk CZERWONY/ZIELONY, < > lub przyciski NUMERYCZNE.

$\mathbb{E}x$ Przytrzymaj

Zatrzymuje automatyczną zmianę strony, która odbywa się, jeśli strona teletekstu składa się z co najmniej 2 stron podrzędnych. Liczba stron podrzędnych i wyświetlana strona podrzędna są zwykle pokazane na ekranie poniżej godziny. Po wybraniu tego menu w lewym górnym rogu ekranu wyświetlany jest symbol zatrzymania, a automatyczna zmiana strony jest niemożliwa.

$\mathbb{E}?$ Odkryj

Wybierz to menu, aby wyświetlić ukryte informacje, na przykład rozwiązania zagadek lub łamigłówek.

$\mathbb{E}x$ Aktualizacja

Wyświetla obraz telewizyjny na ekranie w czasie oczekiwania na nową stronę teletekstu. Symbol pojawi się w górnym lewym rogu ekranu. Gdy zaktualizowana strona będzie dostępna, symbol zostanie zastąpiony numerem strony. Naciśnij ten przycisk ponownie, aby wyświetlić zaktualizowaną stronę teletekstu.

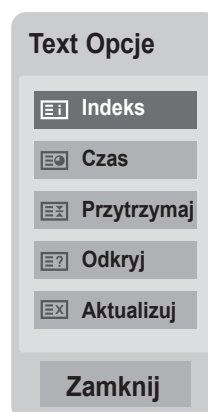

CYFROWY TELETEKST

***Ta funkcja działa tylko w Wielkiej Brytanii/Irlandii.**

Odbiornik zapewnia dostęp do cyfrowego teletekstu, który znacznie udoskonalono pod różnymi względami, np. w zakresie tekstu, grafiki itd.

Dostęp do cyfrowego teletekstu zapewniają specjalne usługi cyfrowego teletekstu oraz specjalne usługi związane z nadawaniem cyfrowego teletekstu.

Aby był wyświetlany teletekst, należy nacisnąć przycisk **SUBTITLE** (NAPISY) i w menu Język napisów wybrać opcję Wył.

TELETEKST W RAMACH USŁUGI CYFROWEJ

- 1 Naciśnij przycisk numeryczny albo przycisk **P** ^ v , aby wybrać usługę cyfrową nadającą cyfrowy teletekst.
- 2 Postępuj zgodnie z zaleceniami zamieszczonymi w cyfrowym teletekście i przejdź do następnego kroku, naciskając przycisk **TEXT**, **OK**, ^ v < >, CZERWONY, ZIELONY, ŻÓŁTY, NIEBIESKI lub przyciski NUMERYCZNE itd.
- 3 Aby zmienić usługę nadającą cyfrowy teletekst, wybierz po prostu inną usługę za pomocą przycisku numerycznego albo przycisku **P** ^ v .



TELETEKST W USŁUDZE CYFROWEJ

- 1 Naciśnij przycisk numeryczny albo przycisk **P** ^ v , aby wybrać usługę cyfrową nadającą cyfrowy teletekst.
- 2 Naciśnij przycisk **TEXT** lub jeden z kolorowych przycisków, aby włączyć teletekst.
- 3 Postępuj zgodnie z zaleceniami zamieszczonymi w cyfrowym teletekście i przejdź do następnego kroku, naciskając przycisk **OK**, ^ v < >, CZERWONY, ZIELONY, ŻÓŁTY, NIEBIESKI lub przyciski NUMERYCZNE itd.
- 4 Naciśnij przycisk **TEXT** lub jeden z kolorowych przycisków, aby wyłączyć cyfrowy teletekst i powrócić do oglądania **telewizji**.



ROZWIĄZYWANIE PROBLEMÓW

Telewizor nie działa poprawnie.	
Pilot nie działa	<ul style="list-style-type: none">■ Sprawdź, czy między telewizorem a pilotem nie znajduje się obiekt stanowiący przeszkodę. Pamiętaj też, że pilot musi być skierowany bezpośrednio w telewizor.■ Czy baterie są prawidłowo włożone do pilota (+ do +, - do -)?■ Sprawdź, czy ustawiono odpowiedni tryb pracy: telewizor, magnetowid itd.■ Włóż nowe baterie.
Urządzenie jest nieoczekiwanie wyłączone	<ul style="list-style-type: none">■ Czy włączono programator zasypiania?■ Sprawdź ustawienia włączania/wyłączania. Problem może wynikać z odcinania zasilania.■ Jeśli po włączeniu telewizor nie otrzyma przez 15 minut sygnału wejściowego, zostanie automatycznie wyłączony w celu ograniczenia zużycia energii.■ W przypadku próby odtwarzania uszkodzonego pliku w trybie USB telewizor może się wyłączyć. Sprawdź plik zapisany w urządzeniu pamięci masowej USB.■ Za wyjątkiem trybu wyłączania ekranu w menu oszczędzania energii.
Problemy dotyczące obrazu	
Brak obrazu i dźwięku	<ul style="list-style-type: none">■ Sprawdź, czy telewizor jest włączony.■ Sprawdź inny kanał. Problem może wynikać z braku sygnału.■ Czy wtyczka przewodu zasilającego jest włożona do gniazdka elektrycznego?■ Sprawdź kierunek/lokalizację anteny.■ Sprawdź działanie gniazdka elektrycznego. W tym celu podłącz do niego przewód zasilający innego urządzenia.
Po włączeniu telewizora obraz pojawia się powoli	<ul style="list-style-type: none">■ To normalne — podczas rozruchu obraz jest wyłączony. Jeśli obraz nie pojawi się po pięciu minutach, należy się skontaktować z serwisem.
Brak koloru lub niska jakość koloru albo obrazu	<ul style="list-style-type: none">■ Dostosuj kolor w opcjach menu.■ Zachowaj odpowiednią odległość między telewizorem a magnetowidem.■ Sprawdź inny kanał. Problem może wynikać z braku sygnału.■ Sprawdź, czy kable wideo są podłączone prawidłowo.■ Włącz dowolną funkcję w celu przywrócenia jasności obrazu.
Poziome/pionowe pasy lub drgania obrazu	<ul style="list-style-type: none">■ Sprawdź, czy w pobliżu nie znajdują się źródła zakłóceń, takie jak urządzenia elektryczne lub elektronarzędzia.

Problemy dotyczące obrazu

Słabszy odbiór na niektórych kanałach	<ul style="list-style-type: none"> ■ Problemy stacji lub z sygnałem telewizyjnym. Przełączyć na inną stację. ■ Sygnał stacji jest słaby. Zmienić ustawienie anteny na bardziej optymalne dla takiej stacji. ■ Sprawdzić, czy nie występują interferencje.
Linie lub smugi na obrazie	<ul style="list-style-type: none"> ■ Sprawdzić antenę (w razie potrzeby zmienić kierunek jej ustawienia).
Brak obrazu po podłączeniu kabla HDMI	<ul style="list-style-type: none"> ■ Sprawdź, czy używany kabel HDMI jest zgodny ze standardem High Speed HDMI. <p>W przypadku kabli HDMI niezgodnych ze standardem High Speed HDMI może wystąpić migotanie lub całkowity brak obrazu na ekranie. Należy korzystać wyłącznie z kabla High Speed HDMI.</p>

Problemy dotyczące dźwięku

Obraz jest prawidłowy, ale brak dźwięku	<ul style="list-style-type: none"> ■ Naciśnij przycisk  + lub -. ■ Czy dźwięk jest wyciszony? Naciśnij przycisk MUTE (Wycisz). ■ Sprawdzić inny kanał. Problem może wynikać z braku sygnału. ■ Sprawdź, czy kable audio są podłączone prawidłowo.
Brak dźwięku w jednym z głośników	<ul style="list-style-type: none"> ■ Dostosuj ustawienie Balans w opcjach menu.
Z wnętrza telewizora dochodzą nietypowe dźwięki	<ul style="list-style-type: none"> ■ Zmiana wilgotności otoczenia lub temperatury może spowodować pojawienie się nietypowych dźwięków po włączeniu lub wyłączeniu telewizora. Nie oznaczają one jego uszkodzenia.
Brak dźwięku po podłączeniu przewodu do złącza HDMI lub portu USB.	<ul style="list-style-type: none"> ■ Sprawdź, czy używany kabel HDMI jest zgodny ze standardem High Speed HDMI. ■ Spróbuj podłączyć kabel USB w wersji 2.0. ■ Jeśli dźwięk odbierany przez złącze HDMI nie jest odtwarzany prawidłowo, sprawdź format dźwięku w urządzeniu zewnętrznym. <ul style="list-style-type: none"> ▶ Obsługiwane formaty dźwięku: Dolby Digital, PCM

Wystąpił problem z ustawieniami OBRAZU.

Gdy ustawienia obrazu zostaną zmienione, po określonym czasie telewizor automatycznie wraca do ustawień początkowych.

- Oznacza to, że telewizor znajduje się aktualnie w trybie **W** sklepie. Aby przejść do trybu Dom, należy wykonać następujące czynności: W menu TV wybierz kolejno **OPCJE** → **Ustawienia trybu** → **Dom**. Po wykonaniu tych czynności przełączenie do trybu Dom będzie zakończone.

Dotyczy tylko trybu PC

Brak obrazu.

Zasilanie jest włączone. Kontrolka zasilania świeci na niebiesko, ale ekran jest bardzo ciemny.

- Wyreguluj jasność i kontrast.

Czy pojawia się komunikat „Nieprawidłowy format”?

- Sygnał z karty graficznej leży poza zakresem pionowej lub poziomej częstotliwości telewizora. Wyreguluj zakres częstotliwości zgodnie z danymi technicznymi podanymi w instrukcji obsługi.

Czy pojawia się komunikat „Sprawdź kabel sygnałowy”?

- Nie podłączono kabla sygnałowego między komputerem a telewizorem. Sprawdź kabel sygnałowy.
- Naciśnij przycisk **INPUT** (SYGNAŁ WEJŚCIOWY) na pilocie zdalnego sterowania, aby sprawdzić sygnał wejściowy.

Po podłączeniu telewizora pojawia się komunikat „Nieznany produkt”.

Czy zainstalowałeś sterownik monitora?

- Zainstaluj sterownik (dołączony do telewizora) lub pobierz go z Internetu ze strony <http://www.lg.com>.
- Zjrzyj do instrukcji obsługi karty graficznej i sprawdź, czy obsługuje ona funkcję „plug & play”.

Na ekranie telewizora jest wyświetlane widmo.

Po wyłączeniu na ekranie widmo poprzedniego obrazu.

- Długotrwałe pozostawianie nieruchomego ujęcia na ekranie może doprowadzić do szybkiego uszkodzenia pikseli. Używaj funkcji wygaszacza ekranu.

Kolory ekranu są nietypowe.

<p>Ekran ma słabą głębię kolorów (16 bitów).</p>	<ul style="list-style-type: none"> ■ Ustaw głębię kolorów większą niż 24-bitowa (True Color). W tym celu w systemie Windows wybierz kolejno Panel sterowania → Ekran → Ustawienia → Tablica kolorów.
<p>Kolory na ekranie są niestabilne lub wyświetlany jest tylko jeden kolor.</p>	<ul style="list-style-type: none"> ■ Sprawdź podłączenie kabla sygnałowego.
<p>Czy na ekranie widać czarne punkty?</p>	<ul style="list-style-type: none"> ■ Na ekranie może się pojawiać kilka pikseli (w kolorze czerwonym, zielonym, białym lub czarnym). Wynika to z unikatowych cech panelu LCD. Nie jest to oznaka uszkodzenia wyświetlacza.

Obraz na ekranie wygląda nietypowo.

<p>Czy ekran jest niewłaściwie umieszczony?</p>	<ul style="list-style-type: none"> ■ Wyreguluj opcje w ustawieniu Położenie w menu ekranowym. ■ Zobacz, czy telewizor obsługuje rozdzielczość i częstotliwość karty graficznej. Jeśli częstotliwość leży poza zakresem, wybierz kolejno Panel sterowania → Ekran → Ustawienia i ustaw zalecaną rozdzielczość.
<p>Czy na ekranie w tle widać cienkie linie?</p>	<ul style="list-style-type: none"> ■ Wyreguluj opcje w ustawieniu Zegar w menu ekranowym.
<p>Widać poziomie zniekształcenia lub znaki są rozmazane.</p>	<ul style="list-style-type: none"> ■ Wyreguluj wartość ustawienia Faza w menu ekranowym.

KONSERWACJA

Można zapobiec szybkiemu uszkodzeniu się sprzętu. Dokładne i regularne czyszczenie może wydłużyć czas eksploatacji nowego telewizora.

Przed przystąpieniem do czyszczenia należy wyłączyć odbiornik i odłączyć przewód zasilający od gniazda sieci elektrycznej.

Czyszczenie ekranu

- 1 Oto znakomity sposób na usunięcie kurzu z ekranu na dłuższy czas. Należy zmoczyć miękką szmatkę w roztworze letniej wody z niewielkim dodatkiem zmiękczacza do tkanin lub płynu do zmywania naczyń. Należy wyżąć szmatkę prawie do sucha, a następnie przetrzeć nią ekran.
- 2 Należy zetrzeć z ekranu resztki wody, a następnie poczekać, aż całkowicie wyschnie, zanim włączy się ponownie telewizor.

Czyszczenie obudowy

- Aby usunąć kurz lub brud z obudowy, należy przetrzeć ją miękką, suchą, niestrzępiącą się szmatką.
- Nie wolno używać wilgotnej szmatki.

Dłuższa nieobecność

OSTRZEŻENIE

- ▶ Jeśli przewiduje się, że telewizor będzie nieużywany przez dłuższy czas (np. w związku z wyjazdem na urlop), należy odłączyć jego przewód zasilający, aby zapobiec możliwemu uszkodzeniu w wyniku uderzenia pioruna lub przebiecia w sieci elektrycznej.

DANE TECHNICZNE PRODUKTU

M2080D / M2080DF / M2080DB / M2080DN

Panel LCD	Typ ekranu	szerokość 508,5 mm (20,0 cali) TFT (Thin Film Transistor) panel LCD (ciekłokrystaliczny) przekątna obszaru widzialnego: 508,5 mm
	Odległość między pikselami	0,2766 mm (w poziomie) x 0,2766 mm (w pionie)
Sygnał wideo	Maks. rozdzielczość	1600x900@60Hz
	Zalecana rozdzielczość	1600x900@60Hz
	Częstotliwość pozioma	od 30 kHz do 65 kHz
	Częstotliwość pionowa	od 56 kHz do 75 kHz
	Rodzaj synchronizacji	osobno w poziomie i pionie, cyfrowa
Złącza wejściowe		telewizyjne, analogowe D-Sub, SCART, PC Audio, Component, HDMI*2, CVBS
Zasilanie	Napięcie znamionowe	19 V $\overline{\text{---}}$ 2,0 A
	Zużycie energii	urządzenie działa 32W (średnio) urządzenie nie działa: ≤ 1 W
Zasilacz AC/DC		Producent: LITE-ON, Model PA-1650-68
Nachylenie	Zakres nachylenia	od -5° do 10°
Wymiary (szerokość x wysokość x głębokość) Waga	M2080D	
	476,4 mm x 376,1 mm x 193,8 mm	
	3,5 kg	
	M2080DF	
	476,4 mm x 387,8 mm x 193,9 mm	
	3,7 kg	
	M2080DB	
	476,4 mm x 389,4 mm x 194,4 mm	
3,5 kg		
M2080DN		
476,4 mm x 310,5 mm x 56,1 mm		
2,7 kg		
Warunki otoczenia	Temperatura robocza	od 10°C do 35°C
	Wilgotność robocza	od 20% do 80%
	Temperatura przechowywania	od -10 °C do 60 °C
	Wilgotność przechowywania	od 5% do 90%

■ Podane powyżej parametry mogą zostać zmienione bez powiadomienia w celu poprawy jakości.

M2280D / M2280DF / M2280DB / M2280DN

Panel LCD	Typ ekranu	szerokość 546,86 mm (21,53 cala) TFT (Thin Film Transistor) panel LCD (ciekłokrystaliczny) przekątna obszaru widzialnego: 546,86 mm
	Odległość między pikselami	0,248 mm (w poziomie) x 0,248 mm (w pionie)
Sygnał wideo	Maks. rozdzielczość	1920x1080@60Hz
	Zalecana rozdzielczość	1920x1080@60Hz
	Częstotliwość pozioma	od 30 kHz do 83 kHz
	Częstotliwość pionowa	od 56 kHz do 75 kHz
	Rodzaj synchronizacji	osobno w poziomie i pionie, cyfrowa
Złącza wejściowe		telewizyjne, analogowe D-Sub, SCART, PC Audio, Component, HDMI*2, CVBS
Zasilanie	Napięcie znamionowe	19 V  2,2 A
	Zużycie energii	urządzenie działa 35 W (średnio) urządzenie nie działa: ≤ 1 W
Zasilacz AC/DC		Producent: LITE-ON, Model PA-1650-68
Nachylenie	Zakres nachylenia	od -5° do 10°
Wymiary (szerokość x wysokość x głębokość) Waga	M2280D	
	509,6 mm x 396,2 mm x 193,8 mm, 3,7 kg	
	M2280DF	
	509,6 mm x 407,3 mm x 193,9 mm 3,9 kg	
	M2280DB	
509,6 mm x 409,6 mm x 194,4 mm 3,7 kg		
M2280DN		
509,6 mm x 330,5 mm x 53,6 mm 2,9 kg		
Warunki otoczenia	Temperatura robocza	od 10°C do 35°C
	Wilgotność robocza	od 20% do 80%
	Temperatura przechowywania	od -10 °C do 60 °C
	Wilgotność przechowywania	od 5% do 90%

■ Podane powyżej parametry mogą zostać zmienione bez powiadomienia w celu poprawy jakości.

M2380D / M2380DF/ M2380DB / M2380DN

Panel LCD	Typ ekranu	szerokość 584,2 mm (23 cale) TFT (Thin Film Transistor) panel LCD (ciekłokrystaliczny) przekątna obszaru widzialnego: 584,2 mm
	Odległość między pikselami	0,265 mm (w poziomie) x 0,265 mm (w pionie)
Sygnał wideo	Maks. rozdzielczość	1920x1080@60Hz
	Zalecana rozdzielczość	1920x1080@60Hz
	Częstotliwość pozioma	od 30 kHz do 83 kHz
	Częstotliwość pionowa	od 56 kHz do 75 kHz
	Rodzaj synchronizacji	osobno w poziomie i pionie, cyfrowa
Złącza wejściowe		telewizyjne, analogowe D-Sub, SCART, PC Audio, Component, HDMI*2, CVBS
Zasilanie	Napięcie znamionowe	19 V $\overline{\text{---}}$ 2,4 A
	Zużycie energii	urządzenie działa 40 W (średnio) urządzenie nie działa: \leq 1 W
Zasilacz AC/DC		Producent: LITE-ON, Model PA-1650-68
Nachylenie	Zakres nachylenia	od -5° do 10°
Wymiary (szerokość x wysokość x głębokość) Waga	M2380D	
	547 mm x 415,7 mm x 193,8 mm	
	4,2 kg	
	M2380DF	
	547 mm x 427,9 mm x 193,9 mm	
	4,4 kg	
	M2380DB	
	547 mm x 429,1 mm x 194,4 mm	
4,2 kg		
M2380DN		
547 mm x 349,6 mm x 57,8 mm		
3,4 kg		
Warunki otoczenia	Temperatura robocza	od 10°C do 35°C
	Wilgotność robocza	od 20% do 80%
	Temperatura przechowywania	od -10 °C do 60 °C
	Wilgotność przechowywania	od 5% do 90%

- Podane powyżej parametry mogą zostać zmienione bez powiadomienia w celu poprawy jakości.

M2780D / M2780DF / M2780DN

Panel LCD	Typ ekranu	szerokość 685,8 mm (27 cale) TFT (Thin Film Transistor) panel LCD (ciekłokrystaliczny) przekątna obszaru widzialnego: 685,8 mm
	Odległość między pikselami	0,3114 mm (w poziomie) x 0,3114 mm (w pionie)
Sygnał wideo	Maks. rozdzielczość	1920x1080 @ 60Hz
	Zalecana rozdzielczość	1920x1080 @ 60Hz
	Częstotliwość pozioma	od 30 kHz do 83 kHz
	Częstotliwość pionowa	od 56 kHz do 75 kHz
	Rodzaj synchronizacji	osobno w poziomie i pionie, cyfrowa
Złącza wejściowe		telewizyjne, analogowe D-Sub, SCART, PC Audio, Component, HDMI*2, CVBS
Zasilanie	Napięcie znamionowe	19 V  2,8 A
	Zużycie energii	urządzenie działa 40 W (średnio) urządzenie nie działa: ≤ 1 W
Zasilacz AC/DC		Producent: LITE-ON, Model PA-1650-68
Nachylenie	Zakres nachylenia	od -5° do 10°
Wymiary (szerokość x wysokość x głębokość) Waga	M2780D	
	644 mm x 480,6 mm x 222,8 mm	
	5,8 kg	
	M2780DF	
	644 mm x 493,6 mm x 221,7 mm	
	6,1 kg	
M2780DN		
644 mm x 407,8 mm x 57,6 mm		
4,8 kg		
Warunki otoczenia	Temperatura robocza	od 10°C do 35°C
	Wilgotność robocza	od 20% do 80%
	Temperatura przechowywania	od -10 °C do 60 °C
	Wilgotność przechowywania	od 5% do 90%

■ Podane powyżej parametry mogą zostać zmienione bez powiadomienia w celu poprawy jakości.

KODY STEROWANIA PODCZERWIENIĄ

• Ta funkcja nie jest dostępna we wszystkich modelach.

Kod	Funkcja	Uwaga
95	Oszczędzanie Energii	PRZYCISK PILOTA ZDALNEGO STEROWANIA
08	ZASILANIE	PRZYCISK PILOTA ZDALNEGO STEROWANIA (ZASILANIE WŁ./WYŁ.)
50	TV/PC (tryb telewizora/komputera)	PRZYCISK PILOTA ZDALNEGO STEROWANIA
0B	INPUT (SYGNAŁ WEJŚCIOWY)	PRZYCISK PILOTA ZDALNEGO STEROWANIA
79	RATIO (proporcje)	PRZYCISK PILOTA ZDALNEGO STEROWANIA
F0	TV/RAD	PRZYCISK PILOTA ZDALNEGO STEROWANIA
45	Q.MENU	PRZYCISK PILOTA ZDALNEGO STEROWANIA
43	MENU (Szybkie menu ekranowe)	PRZYCISK PILOTA ZDALNEGO STEROWANIA
AB	GUIDE (PRZEWODNIK)	PRZYCISK PILOTA ZDALNEGO STEROWANIA
40	W górę (^)	PRZYCISK PILOTA ZDALNEGO STEROWANIA
41	W dół (v)	PRZYCISK PILOTA ZDALNEGO STEROWANIA
07	W lewo (<)	PRZYCISK PILOTA ZDALNEGO STEROWANIA
06	W prawo (>)	PRZYCISK PILOTA ZDALNEGO STEROWANIA
44	OK (⊙)	PRZYCISK PILOTA ZDALNEGO STEROWANIA
28	BACK (WSTECZ)	PRZYCISK PILOTA ZDALNEGO STEROWANIA
5B	EXIT (WYJŚCIE)	PRZYCISK PILOTA ZDALNEGO STEROWANIA
AA	INFO ⓘ	PRZYCISK PILOTA ZDALNEGO STEROWANIA
02	↗ (+)	PRZYCISK PILOTA ZDALNEGO STEROWANIA
03	↘ (-)	PRZYCISK PILOTA ZDALNEGO STEROWANIA
1E	FAV (MARK)	PRZYCISK PILOTA ZDALNEGO STEROWANIA
09	MUTE (WYCISZENIE)	PRZYCISK PILOTA ZDALNEGO STEROWANIA
00	P (^)	PRZYCISK PILOTA ZDALNEGO STEROWANIA
01	P (v)	PRZYCISK PILOTA ZDALNEGO STEROWANIA
10 do 19	Przyciski numeryczne od 0 do 9	PRZYCISK PILOTA ZDALNEGO STEROWANIA
53	LIST	PRZYCISK PILOTA ZDALNEGO STEROWANIA
1A	Q.VIEW	PRZYCISK PILOTA ZDALNEGO STEROWANIA
72	CZERWONY	PRZYCISK PILOTA ZDALNEGO STEROWANIA
71	ZIELONY	PRZYCISK PILOTA ZDALNEGO STEROWANIA
63	ŻÓŁTY	PRZYCISK PILOTA ZDALNEGO STEROWANIA
61	NIEBIESKI	PRZYCISK PILOTA ZDALNEGO STEROWANIA
20	TEXT	PRZYCISK PILOTA ZDALNEGO STEROWANIA
21	T.OPT (OPCJE TELETEKSTU)	PRZYCISK PILOTA ZDALNEGO STEROWANIA
39	SUBTITLE	PRZYCISK PILOTA ZDALNEGO STEROWANIA
99	Auto. konfiguracja	PRZYCISK PILOTA ZDALNEGO STEROWANIA
B1	■	PRZYCISK PILOTA ZDALNEGO STEROWANIA
B0	▶	PRZYCISK PILOTA ZDALNEGO STEROWANIA
BA		PRZYCISK PILOTA ZDALNEGO STEROWANIA
8F	◀◀	PRZYCISK PILOTA ZDALNEGO STEROWANIA
8E	▶▶	PRZYCISK PILOTA ZDALNEGO STEROWANIA

USTAWIENIA ZEWNĘTRZNEGO URZĄDZENIA STERUJĄCEGO

Instalacja RS-232C

Po podłączeniu wtyku wejściowego RS-232C do zewnętrznego urządzenia sterującego (jak komputer PC lub system sterowania A/V) można zewnętrznie sterować funkcjami monitora.

Podłączyć port szeregowy urządzenia sterującego do złącza RS-232C na tylnym panelu monitora.

Kable połączeniowe RS-232C nie znajdują się w wyposażeniu monitora.

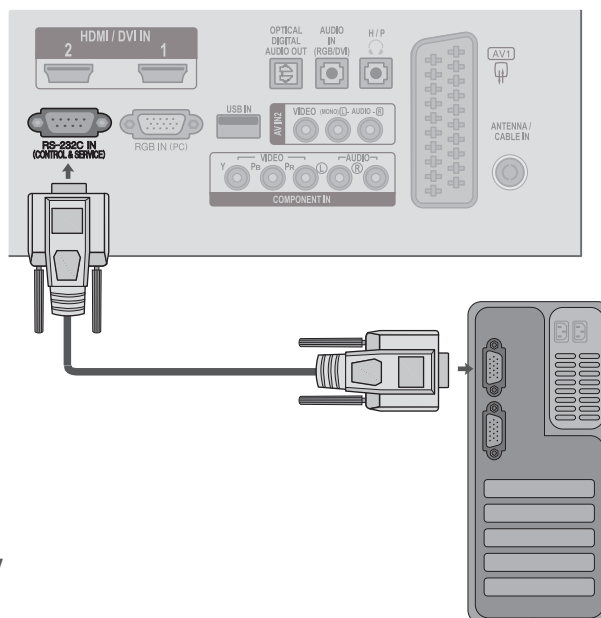

Rodzaj złącza: D-Sub męski 9-stykowy

nr	Nazwa styku
1	Nie podłączony
2	RXD (Odbiór danych)
3	TXD (Nadawanie danych)
4	DTR (Gotowość urządzenia DTE)
5	GND (Masa)
6	DSR (Gotowość urządzenia DCE)
7	RTS (żądanie nadawania danych)
8	CTS (Gotowość do nadawania danych)
9	Nie podłączony

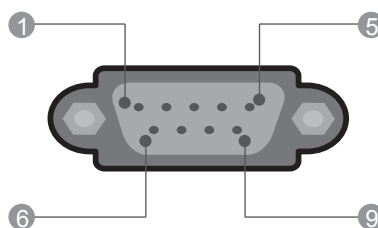

Konfiguracja RS-232C

Konfiguracja 7-przewodowa (standardowy kabel RS-232C)

	PC	TV	
RXD	2 ● ——— ●	3	TXD
TXD	3 ● ——— ●	2	RXD
GND	5 ● ——— ●	5	GND
DTR	4 ● ——— ●	6	DSR
DSR	6 ● ——— ●	4	DTR
RTS	7 ● ——— ●	8	CTS
CTS	8 ● ——— ●	7	RTS
	D-Sub 9	D-Sub 9	





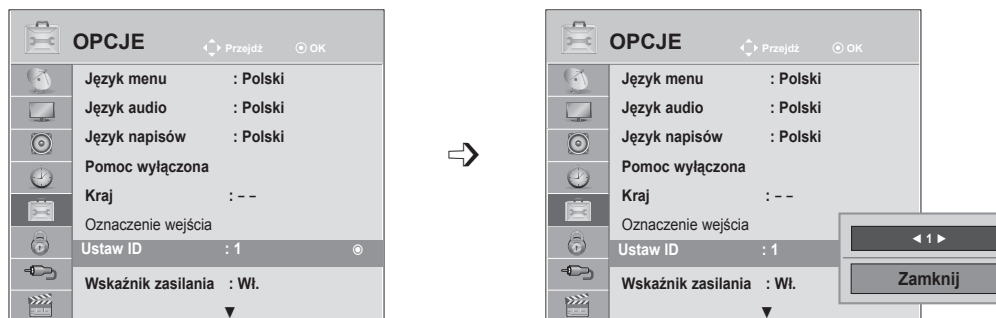

Konfiguracja 3-przewodowa (kabel niestandardowy)

	PC	TV	
RXD	2 ● ——— ●	3	TXD
TXD	3 ● ——— ●	2	RXD
GND	5 ● ——— ●	5	GND
DTR	4	6	DTR
DSR	6	4	DSR
RTS	7	7	RTS
CTS	8	8	CTS
	D-Sub 9	D-Sub 9	

Ustawianie numeru identyfikacyjnego ID

Funkcja ta służy do nadania monitorowi numeru identyfikacyjnego.
Zobacz sekcję „Mapowanie danych rzeczywistych”. ► str. 153



- 1   Wybierz menu **OPCJE**.
- 2    Wybierz opcję **Ustaw ID**.
- 3   Ustaw Identyfikator Odbiornika, aby wybrać żądany numer identyfikacyjny telewizora.
Dopuszczalne są identyfikatory z zakresu od 1 do 99.

- Aby zamknąć okno menu, naciśnij przycisk **MENU** lub **EXIT** (WYJŚCIE).
- Naciśnij przycisk **BACK** (WSTECZ) w celu przejścia do poprzedniego ekranu menu.

Parametry komunikacyjne

- Szybkość transmisji: 9600 b/s (UART)
- Ilość danych: 8 bitów
- Parzystość : Brak
- Ilość bitów stopu: 1 bit
- Kod komunikacji: ASCII
- Użyć kabla skrzyżowanego.

Lista poleceń

	Polecenie 1	Polecenie 2	Dane (Heksadecymalny)
01. Zasilanie	k	a	00 do 01
02. Format obrazu	k	c	Zobacz str. 150
03. Wygaszenie	k	d	00 do 01
04. Wyciszenie	k	e	00 do 01
05. Regulacja głośności	k	f	00 do 64
06. Kontrast	k	g	00 do 64
07. Jaskrawość	k	h	00 do 64
08. Kolor	k	i	00 do 64
09. Odcień	k	j	00 do 64
10. Ostrość	k	k	00 do 64
11. Wybór OSD	k	l	00 do 01
12. Tryb sterowania zewnętrznego k	k	m	00 do 01
13. Tony wysokie	k	r	00 do 64
14. Tony niskie	k	s	00 do 64
15. Balans	k	t	00 do 64
16. Temperatury Kolor	x	u	00 do 64
17. Oszczędzanie Energii	j	q	00 do 05
18. Konfiguracja Automatyeczna	j	u	01
19. Zmiana Kanał	m	a	Zobacz str. 152
20. Dodanie/Opuszczenie Kana	m	b	00 do 01
21. Klucz	m	c	Przesłanie kodu IR
22. Regulacja Podświetlenia	m	g	00 do 64
23. Wybór Wejścia (Main)	x	b	Zobacz str. 153

- * Dla wartości w przedziale od 17 do 24 na ekranie nie jest wyświetlane menu.
- * Uwaga: W trakcie operacji przez łącze USB na plikach w formacie DivX lub EMF polecenia (z wyjątkiem poleceń Zasilanie (ka) i Klucz (mc)) nie są wykonywane i są traktowane jako nieprawidłowe.

Protokół nadawania / odbierania

Transmisja

[Polecenie1][Polecenie2][][Ustaw ID][][Dane][Cr]

- * [Polecenie 1] : Pierwsze polecenie. (j, k, m lub x)
- * [Polecenie 2] : Drugie polecenie.
- * [Ustaw ID] : Wartość parametru identyfikatora odbiornika można dostosować w celu wyboru z menu opcji monitora o odpowiednim numerze identyfikacyjnym. Zakres wartości wynosi od 1 do 99. Nadanie wartości 0 spowoduje, że polecenia sterujące będą wysyłane do każdego podłączonego zestawu. Wartość identyfikatora odbiornika jest wyświetlana w menu Ustaw ID w postaci liczby dziesiętnej (od 1 do 99), a w protokole transmisji/odbioru w postaci liczby szesnastkowej (od 0x0 do 0x63).
- * [DATA] : Transmisja danych polecenia. Transmisja danych "FF" umożliwia odczyt stanu polecenia.
- * [Cr] : Powrót karetki. Kod ASCII "0x0D"
- * [] : Kod ASCII „spacja (0x20)”

Potwierdzenie prawidłowości

[Polecenie2][][Ustaw ID][][OK][Dane][x]

- * Monitor transmituje sygnał ACK (potwierdzenie) w tym formacie, gdy odbiera normalne dane. Jeśli w tym czasie jest aktywny tryb odczytu danych, potwierdzenie wskazuje aktualny stan danych. Jeśli jest aktywny tryb zapisu danych, kod ten zwraca dane do komputera PC.

Potwierdzenie błędu

[Polecenie2][][Ustaw ID][][NG][Dane][x]

- * Odbiornik wysyła komunikaty ACK (potwierdzenia) w tym formacie w sytuacji, gdy otrzyma błędne dane z niedziałającej funkcji albo wystąpi błąd komunikacji.

Dane00: Nieprawidłowy kod

01. Zasilanie (Polecenie: k a)

- Steruje włączeniem/wyłączeniem monitora.

Transmisja

[k][a][][Ustaw ID][][Dane][Cr]

Dane 00: Zasilanie 01: Zasilanie włączony
wyłączone ne

Potwierdzenie

[a][][Ustaw ID][][OK/NG][Dane][x]

- Wyświetlanie stanu zasilania.

Transmisja

[k][a][][Ustaw ID][][FF][Cr]

Potwierdzenie

[a][][Ustaw ID][][OK/NG][Dane][x]

- * Jeśli inne funkcje przesyłają '0xFF' zgodnie z tą składnią, dane zwrotne potwierdzenia prezentują status każdej z funkcji.
- * Status „OK”, „Błąd” (error) lub inne komunikaty mogą być wyświetlane na ekranie odbiornika przy włączonym zasilaniu.

02. Proporcje ekranu (Polecenie: k c) (Rozmiar obrazu głównego)

- Do wyboru formatu obrazu. (Format obrazu głównego) Format ekranu można także ustawiać, korzystając z opcji **Proporcje ekranu** w menu podręcznym (Q.MENU). lub w menu OBRAZ.

[k][c][][Ustaw ID][][Dane][Cr]

Dane 01 : 07: 14:9
Normalny ekran (4:3) 09: 1:1 Piksel
02 : Szeroki ekran 0B: Pełna szerokość
(16:9) 10 do 1F: Zbliżenie kinowe
04: Zbliżenie 1 do 16
06: Oryginalny

Potwierdzenie

[c][][Ustaw ID][][OK/NG][Dane][x]

- * W przypadku sygnału wejściowego z komputera (PC) można ustawić jedynie format 16:9 lub 4:3.
- * W trybie DTV/HDMI (1080i 50 Hz/60 Hz, 720p 50 Hz/60 Hz, 1080p 24 Hz/30 Hz/50 Hz/60 Hz), Component (720p, 1080i, 1080p 50 Hz/60 Hz) dostępna jest funkcja 1:1 Piksel.
- * Tryb **Pełna szerokość** jest obsługiwany tylko w przypadku źródeł sygnału analogowego, AV1 i AV2.

03. Wygaszenie ekranu (Polecenie: k d)

- Włącza/ wyłącza wygaszenie ekranu.

Transmisja

[k][d][][Ustaw ID][][Dane][Cr]

Data00 : Wł. wygaszenia ekranu (obraz wł.)
Video mute off
(Wygaszenie obrazu wyłączony)
01 : Wył. wygaszenia ekranu (obraz wł.)
10 : Video mute on (Wygaszenie obrazu włączony)

Potwierdzenie

[d][][Ustaw ID][][OK/NG][Dane][x]

- * Jeśli wygaszone zostanie tylko wideo, na ekranie telewizora będzie wyświetlane menu ekranowe. W przypadku włączenia opcji Screen mute (Wygaszenie ekranu) menu ekranowe nie będzie wyświetlane.

04. Wyciszenie (Polecenie: k e)

- Włącza/ wyłącza wyciszenie dźwięku. Dźwięk można również wyciszyć przy użyciu przycisku MUTE na pilocie zdalnego sterowania.

Transmisja

[k][e][][Ustaw ID][][Dane][Cr]

Dane 00: Dźwięk wyciszony (wyłączony dźwięk)
01 : Wyciszenie dźwięku wyłączony (dźwięk włączony)

Potwierdzenie

[e][][Ustaw ID][][OK/NG][Dane][x]

05. Regulacja głośności (Polecenie: k f)

- Do regulacji głośności. Głośność można również regulować przy użyciu przycisków REGULACJI GŁOŚNOŚCI na pilocie zdalnego sterowania.

Transmisja

[k][f][][Ustaw ID][][Dane][Cr]

DaneMin.: 00 do Maks.: 64
* Patrz „Mapowanie danych rzeczywistych 1”.
(Zobacz str. 153).

Potwierdzenie

[f][][Ustaw ID][][OK/NG][Dane][x]

06. Kontrast (Polecenie: k g)

- Do regulacji kontrastu obrazu. Kontrast można również regulować w menu obrazu.

Transmisja

[k][g][][Ustaw ID][][Dane][Cr]

DaneMin.: 00 do Maks.: 64
* Patrz „Mapowanie danych rzeczywistych 1”.
(Zobacz str. 153).

Potwierdzenie

[g][][Ustaw ID][][OK/NG][Dane][x]

07. Jasność (Polecenie: k h)

- ▶ Do regulacji jaskrawości obrazu. Jaskrawość można również regulować w menu obrazu.

Transmisja

[k][h][][Ustaw ID][][Dane][Cr]

DaneMin.: 00 do Maks.: 64

* Patrz „Mapowanie danych rzeczywistych 1”.
(Zobacz str. 153).

Potwierdzenie

[h][][Ustaw ID][][OK/NG][Dane][x]

08. Kolor (Polecenie: k i)

- ▶ Dostosowanie formatu ekranu (nie dotyczy trybu PC). Kolor można również regulować w menu obrazu.

Transmisja

[k][i][][Ustaw ID][][Dane][Cr]

DaneMin.: 00 do Maks.: 64

* Patrz „Mapowanie danych rzeczywistych 1”.
(Zobacz str. 153).

Potwierdzenie

[i][][Ustaw ID][][OK/NG][Dane][x]

09. Odcień (Polecenie: k j)

- ▶ Regulacja odcienia obrazu (nie dotyczy trybu PC). Odcień można również regulować w menu obrazu..

Transmisja

[k][j][][Ustaw ID][][Dane][Cr]

Dane Czerwony : 00 do Zielony : 64

* Patrz „Mapowanie danych rzeczywistych 1”.
(Zobacz str. 153).

Potwierdzenie

[j][][Ustaw ID][][OK/NG][Dane][x]

10. Ostrość (Polecenie: k k)

- ▶ Do regulacji ostrości obrazu. Ostrość można również regulować w menu obrazu.

Transmisja

[k][k][][Ustaw ID][][Dane][Cr]

DaneMin.: 00 do Maks.: 64

* Patrz „Mapowanie danych rzeczywistych 1”.
(Zobacz str. 153).

Potwierdzenie

[k][][Ustaw ID][][OK/NG][Dane][x]

11. Wybór OSD (Polecenie: k l)

- ▶ Do włączenia/wyłączenia OSD (Menu na ekranie).

Transmisja

[k][l][][Ustaw ID][][Dane][Cr]

Dane 00: OSD wyłączone
01: OSD włączone

Potwierdzenie

[l][][Ustaw ID][][OK/NG][Dane][x]

12. Tryb blokady sterowania zewnętrznego (Polecenie: k m)

- ▶ Do zablokowania elementów sterowania na panelu czołowym i pilocie zdalnego sterowania.

Transmisja

[k][m][][Ustaw ID][][Dane][Cr]

Dane 00: Blokada wyłączona
01: Blokada włączona

Potwierdzenie

[m][][Ustaw ID][][OK/NG][Dane][x]

- * Tego trybu należy używać, jeśli nie jest używany pilot.
- Włączenie/wyłączenie zasilania powoduje usunięcie blokady przycisków sterujących.
- * Przycisk zasilania na odbiorniku będzie działał prawidłowo.

13. Tony wysokie (Polecenie: k r)

- ▶ Regulacja tonów wysokich. Tony wysokie można też regulować w menu AUDIO.

Transmisja

[k][r][][Ustaw ID][][Dane][Cr]

DaneMin.: 00 do Maks.: 64

* Patrz „Mapowanie danych rzeczywistych 1”.
(Zobacz str. 153).

Potwierdzenie

[r][][Ustaw ID][][OK/NG][Dane][x]

14. Tony niskie (Polecenie : ks)

- ▶ Regulacja tonów niskich. Tony niskie można też regulować w menu AUDIO.

Transmisja

[k][s][][Ustaw ID][][Dane][Cr]

DaneMin.: 00 do Maks.: 64

* Patrz „Mapowanie danych rzeczywistych 1”.
(Zobacz str. 153).

Potwierdzenie

[s][][Ustaw ID][][OK/NG][Dane][x]

15. Balans (Polecenie: k t)

- ▶ Do regulacji balansu. Balans można również regulować w menu dźwięku.

Transmisja

[k][t][][Ustaw ID][][Dane][Cr]

DaneMin.: 00 do Maks.: 64

* Patrz „Mapowanie danych rzeczywistych 1”.
(Zobacz str. 153).

Potwierdzenie

[t][][Ustaw ID][][OK/NG][Dane][x]

16. Temperatury koloru (Polecenie : x u)

- ▶ Do regulacji temperatury koloru. CSM można również regulować w menu obrazu.

Transmisja

[x][u][][Ustaw ID][][Dane][Cr]

Dane Min.: 00 do Maks.: 64

* Patrz „Mapowanie danych rzeczywistych 1”.
(Zobacz str. 153).

Potwierdzenie

[u][][Ustaw ID][][OK/NG][Dane][x]

17. Oszczędzanie energii (Polecenie : j q)

- ▶ Zmniejszanie zużycia energii przez telewizor. Można też użyć polecenia Oszczędzanie energii w menu OPCJE.

Transmisja

[j][q][][Ustaw ID][][Dane][Cr]

Funkcja Tryb oszczędny				Poziom				Opis
7	6	5	4	3	2	1	0	
0	0	0	0	0	0	0	0	Wył.
0	0	0	0	0	0	0	1	Minimalne
0	0	0	0	0	0	1	0	Średnia
0	0	0	0	0	0	1	1	Maksymalne
0	0	0	0	0	1	0	1	Wyłącz ekran

Potwierdzenie

[q][][Ustaw ID][][OK/NG][Dane][x]

18. Automatycznie regulacja (Polecenie : j u)

- ▶ Automatycznie reguluje pozycję obrazu i eliminuje jakiegokolwiek drgania obrazu. Działa tylko w trybie RG[PC].

Transmisja

[j][u][][Ustaw ID][][Dane][Cr]

Data 01: To set

Potwierdzenie

[u][][Ustaw ID][][OK/NG][Dane][x]

19. Polecenie Wyboru Kanału (Polecenie : m a)

- ▶ Wybór kanału dla podanego numeru fizycznego..

Transmisja

[m][a][][Ustaw ID][][Dane0][][Dane1][][Dane2][Cr]

Dane00: Dane wysokiego kanału

Dane01: Dane niskiego kanału

np. nr 47 -> 00 2F (2FH)

nr 394 -> 01 8A (18AH),

DTV nr 0 -> bez znaczenia

Dane02: 0x00: sygnał analogowy główny

0x10: sygnał cyfrowy główny

0x20: Radio

Zakres danych kanału

Sygnał analogowy – Min.: 00 do Maks.: 63 (0 do 99)

Sygnał cyfrowy – Min.: 00 do Maks.: 3E7 (0 do 999)

(Poza Szwecją, Finlandią, Norwegią, Danią, Irlandią)

Sygnał cyfrowy – Min.: 00 do Maks.: 270F (0 do 9999)
(Jedynie w Szwecji, Finlandii, Norwegii, Danii, Irlandii)

Potwierdzenie

[a][][Ustaw ID][][OK/NG][Dane][x]

DaneMin.: 00 do Maks.: 7DH

20. Dodanie/Opuszczenie Kanalu (Polecenie: m b)

- Umożliwia ustawienie statusu „przeskocz” dla aktualnego programu..

Transmisja

[m][b][][Ustaw ID][][Dane][Cr]

Dane 00: Przeskocz 01: Dodaj

Potwierdzenie

[b][][Ustaw ID][][OK/NG][Dane][x]

* Mapowanie danych rzeczywistych 1	
00 : Krok 0	Odcień Krok 0: R50
A: Krok 10 (Identyfikator odbiornika 10)	Krok 49: R1
F: Krok 15 (Identyfikator odbiornika 15)	Krok 50: 0
10 : Krok 16 (Identyfikator odbiornika 16)	Krok 51: G1
64 : Krok 100	Krok 100: G50
6E: Krok 110	Balans Krok 0: L50
73 : Krok 115	Krok 49: L1
74 : Krok 116	Krok 50: 0
CF: Krok 199	Krok 51: R1
FE: Krok 254	Krok 100: R50
FF: Krok 255	Temp. barw Krok 0: W50
	Krok 49: W1
	Krok 50: 0
	Krok 51: C1
	Krok 100: C50

21. Key (Klucz)(Polecenie : m c)

- Do przesyłania kodu zdalnego klucza IR.

Transmisja

[m][c][][Ustaw ID][][Dane][Cr]

DaneKod IR — zobacz str. 148.

Potwierdzenie

[c][][Ustaw ID][][OK/NG][Dane][x]

22. Regulacja podświetlenia (polecenie: m g)

- Regulacja podświetlenia.

Transmisja

[m][g][][Ustaw ID][][Dane][Cr]

Dane: Dane Min.: 00 do Maks.: 64

Potwierdzenie

[g][][Ustaw ID][][OK/NG][Dane][x]

23. Wybór wejścia (Polecenie: x b) (Wejście Głównego Obrazu)

- Wybór źródła wejściowego obrazu głównego.

Transmisja

[x][b][][Ustaw ID][][Dane][Cr]

Dane Struktura

Dane	00: DTV	40: Component
	10: Analogowy	60: RGB
	20: AV	90: HDMI

Potwierdzenie

[b][][Ustaw ID][][OK/NG][Dane][x]



Przed rozpoczęciem korzystania z produktu należy się zapoznać z zasadami bezpieczeństwa. Instrukcja obsługi (na dysku CD) powinna zawsze znajdować się pod ręką. Nazwa modelu i numer seryjny urządzenia są umieszczone z tyłu i na jednym z boków. Spisz je poniżej na wypadek, gdyby należało oddać urządzenie do naprawy.

MODEL _____

NUMER SERYJNY _____