



УКРАЇНСЬКИЙ

КАЗАҚША

# ИНСТРУКЦИЯ ПО ЭКСПЛУАТАЦИИ ХОЛОДИЛЬНИК С МОРОЗИЛЬНЫМ ОТДЕЛЕНИЕМ

Перед включением холодильника внимательно прочитайте данную инструкцию и всегда держите её под рукой

GA-B3\*9B\*QA  
GA-B3\*9B\*CA  
GA-B3\*9P\*QA  
GA-B3\*9P\*CA  
GA-F3\*9B\*QA  
GA-B3\*9U\*QA  
GA-B3\*9U\*CA

GA-B3\*9TG\*\*  
GA-F4\*9B\*QA  
GA-B4\*9B\*QA  
GA-B4\*9P\*QA  
GA-B4\*9U\*QA  
GA-B4\*9U\*CA  
GA-B4\*9TG\*\*



<b>Вступ</b>	Таблиця з технічними характеристиками	4
	Реєстрація	5
	Основні заходи безпеки	5
	Основні частини холодильника	13
<b>Встановлення</b>	Кліматичний клас	15
	Встановлення	15
	Підготовка до роботи	15
	Встановіть обмежувальні упори	16
<b>Експлуатація</b>	Регулювання температури	17
	• Холодильне відділення	17
	• Морозильне відділення	18
	Функції	19
	• Швидке заморозування	19
	• Режим відпустки	19
	• Енергонезалежна пам'ять	20
	• Тривожний сигнал дверцят	20
	• Блокування	21
	Приготування льоду	21
	Розморожування	21
	Дозатор води	22
	<b>Рекомендації зі зберігання продуктів</b>	Зберігання продуктів
Витягання/Установка шухляді мор.камери		24
<b>Догляд і обслуговування</b>	Загальна інформація	25
	Особливості в роботі холодильника	25
	Заміна лампи	26
	Витягання/Установка полиці	26
	Витягання/Установка шухляді	27
	Чищення і прибирання	28
<b>Можливі несправності і способи їх усунення</b>	Можливі несправності і способи їх усунення	29
	Утилізація старого холодильника	30
<b>Процедура перевішування дверей на протилежну сторону</b>	Застережні заходи	31
	Процедура перевішування дверей	31

**Строк служби цього холодильника складає 7 років, відраховуючи від дня його доставки до користувача.**

Таблиця з технічними характеристиками двокамерного холодильника:

Модель	GA-B359B*QA	GA-B359P*QA	GA-F399B*QA	GA-B399B*QA	GA-B399B*QA GA-B399U*QA	GA-B399P*QA GA-B409P*QA	GA-B399TG** GA-B409TG**
	GA-B359B*CA GA-B379B*QA GA-B379B*CA GA-B379U*QA GA-B379U*CA	GA-B359P*CA GA-B379P*QA GA-B379P*CA	GA-F409B*QA	GA-B409B*QA GA-B409U*QA GA-B409U*CA			
Специфікація	230 ~ 50						
Номінальна напруга (В~Гц)	N						
Кліматичний клас	0.6						
Номінальний струм (А)	100						
Споживана потужність (Вт)	170						
-прі розморожуванні (Вт)	170						
-нагрівального елемента (Вт)	20						
-лампи, максимальне (Вт)	264 / 283	296 / 315	303 / 322				
Обсяг ( л ), Нетто / Брутто	86 / 104						
-морозильне відділення (л), Нетто / Брутто	210 / 211						
-холодильне відділення (л), Нетто / Брутто	R600a 60r						
Хладагент / Вага (г)	Циклопентан						
Ізоляційний газ для продування							
Габаритні розміри:							
-Висота (мм), без улаковки / у улаковці	1726 / 1815		1896 / 1985				
-Глибина (мм), без улаковки / у улаковці	651 / 744	617 / 744	651 / 744		617 / 744		
-Ширіна (мм), без улаковки / у улаковці	595 / 655						
- В а г а ( кг ), без улаковки / у улаковці	67 / 74	73 / 80		82 / 89			
Клас морозильної камери	***						
Система охолодження	No Frost						
Клас енергопозбавлення, ГОСТ Р 51565-2000	А						
Споживання електроенергії, кВт*ч/рік	352		369				
Рівень звукової потужності, дБА.	42						

## Примітка

Компанія-виробник залишає за собою право змінювати деякі технічні характеристики без попереднього повідомлення.



## Реєстрація

Модель та серійні номери холодильника вказані на зовнішній бічній стороні виробу.

Останній є унікальним і належить тільки даному холодильникові ніякому більше.

Заповните приведену нижче таблицю і зберігаєте цю інструкцію як свідоцтво про покупку.

Також прикріпіть в цьому місці ваш чек на придбання.

Дата придбання : \_\_\_\_\_

Назва продавця : \_\_\_\_\_

Адреса продавця : \_\_\_\_\_

Телефон продавця : \_\_\_\_\_

Модель № : \_\_\_\_\_

Серійний номер : \_\_\_\_\_

## Основні заходи безпеки

Щоб уникнути ризику травми, збитку майну і неправильного використання виробу, обов'язково виконуйте наступні заходи безпеки.

(Ознайомившись з даним посібником користувача, покладете його в надійне місце, щоб воно було під рукою). Не забудьте передати його наступному власникові холодильника.

### ▲ УВАГА!

Запобігання про можливість смерті або серйозної травми.

### ▲ ОБЕРЕЖНО!

Запобігання про можливість травми або збитку майну.

При недотриманні умов експлуатації, вказаних в даній інструкції, виготівник не несе гарантійних зобов'язань.

## ▲ УВАГА!

- Перед початком користування цим холодильником, необхідно його встановити і підключити відповідно до даної інструкції.
- Забороняється самостійно розбирати та ремонтувати, або вносити зміни в його конструкцію. Це може призвести до пожежі або неполадок в роботі холодильника, що загрожують травмою.
- Щоб понизити ризик пожежі, поразки електричним струмом або травмування, при експлуатації приладу, слід дотримувати основні заходи безпеки.

## 1. Підключення до електромережі

**Слід використовувати лише окрему розетку.**

Підключення декількох приладів до однієї розетки може привести до займання.



**Не допускайте, щоб вилка мережевого шнура була направлена вгору або була притиснута до задньої стінки холодильника.**

Це може привести до потрапляння води на вилку, або вилка може бути пошкоджена, що може стати причиною пожежі або поразки електричним струмом.

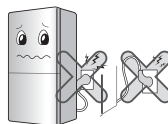

**Не допускайте перегину мережевого шнура і передавлення важким предметом.**

Це може привести до пошкодження шнура. Пошкоджений мережевий шнур може стати причиною пожежі або поразки електричним струмом.



**Не міняйте мережевий шнур і не змінюйте його довжину.**

Пошкоджений мережевий шнур може стати причиною пожежі або поразки електричним струмом.



Якщо шнур живлення пошкоджений, заміна повинна вироблятися сервісним представником виробника або іншим кваліфікованим фахівцем з необхідною підготовкою.

**Не тягніть мережевий шнур і не торкайтеся до вилки вологими руками.**

Це може призвести до поразки електричним струмом або травми.

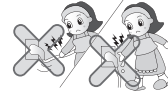

**Перед включенням приладу в мережу, очистите вилку від можливих забруднень і щільно увіткніть в розетку.**

Пил, волога або нестійке з'єднання може стати причиною займання або поразки електричним струмом.



**Перевірте наявність заземлення.**

Неправильне заземлення може привести до пробую і поразки електричним струмом.

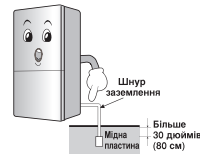

**Коли мережевий шнур, вилка або корпус розетки пошкоджений, підключення приладу заборонене.**

Це може привести до поразки електричним струмом, короткого замикання і займання.

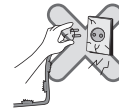

## 2. При експлуатації холодильника

**Не ставте важкі або небезпечні предмети, вази з кольорами, чашки, косметичні, медикаменти або які-небудь ємності з водою на холодильник.**

При відкритті або закритті дверей предмет може впасти і привести до травми, займання або поразки електричним струмом.



**Не тримаєтеся за двері, полиці, розташовані в дверях морозильної камери або холодильного відсіку.**

Це може привести до падіння холодильника або пошкодження рук. Особливо уважно стежте, щоб цього не робили діти.



**Не встановлюйте холодильник у вологому місці або у місці, де на нього можуть потрапляти краплі дощу або води.**

Це може привести до короткого замикання, займання і травм.



**Не зберігайте у холодильнику або поряд із ним будь-які займісті речовини, такі як ефір, бензин, спирт, медичні препарати, зріджений газ, аерозолі або косметику.**

Це може стати причиною вибуху або займання.



**Не ставте у холодильник запалену свічку для усунення запахів.**

Це може стати причиною вибуху або займання.

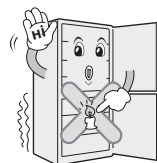

**Не зберігайте у холодильнику медичні або хімічні препарати.**

Холодильник не призначений для зберігання чутливих до температури речовин. Можуть погіршитися властивості речовин або відбуватися небажані хімічні реакції.

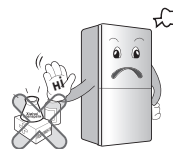

**Не розміщуйте холодильник поряд із нагрівальними приладами.**

Це може стати причиною займання.



**Ніколи не поміщайте у холодильник домашніх тварин.**



**Якщо холодильник попав у воду, користуйтеся їм лише після перевірки представником сервісного центру.**

Інакше це може привести до поразки електричним струмом або пожежі.

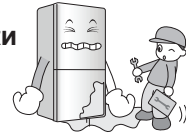

**При виявленні виходу газу не торкайтесь холодильника чи місця пошкодження (виходу газу) і терміново провітрить приміщення.**

В цьому холодильнику використовується безпечний для оточуючого середовища холодильний агент - природний газ (ізобутан R600a), то даже невелика його кількість (80-90 гр.) може бути причиною пожежі. Якщо газ вийшов із-за пошкодження при переміщенні холодильника, встановленні чи експлуатації холодильника, люба мілка іскра може привести до займання. Для подальшої експлуатації звернетея в сервісний центр.

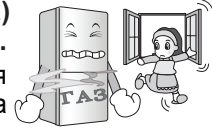

**Не розпиляйте воду усередині або зовні холодильника, і нечистіте холодильник бензином або розчинником.**

Це може привести до короткого замикання, займання і травм.



**Не просовуйте руки під днище холодильника.**

Металеві кромки днища можуть привести до травм.



**Переміщайте холодильник за рукоятки, розташовані в днища спереду і ззаду зверху.**

Інакше руки можуть зісковзнути, що стане причиною травм.

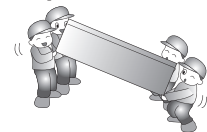

**Відкриття або закриття дверей холодильника може травмувати осіб, що стоять поряд. Будь ласка, будьте обережні.**

При відкритті або закритті дверей вони можуть притиснути руку або ногу, або дитина може вдаритися об край.

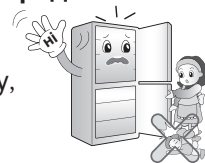

**При виявленні незвичного запаху або диму від холодильника негайно відключіть його від розетки і зверніться до сервісного центру.**

Це може бути ознакою спалаху.



**Не дозволяйте кому-небудь, окрім кваліфікованого фахівця, проводити ремонт і обслуговування холодильника.**

Невиконання цієї вимоги може стати причиною травми, ураження електричним струмом або займання.

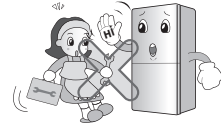

**Користуйтеся холодильником виключно у побутових цілях (не зберігайте у ньому лікарські або хімічні матеріали, не встановлюйте на суднах тощо.)**

Це може викликати такі небажані наслідки, як займання, ураження електричним струмом, псування матеріалів або хімічні реакції.



**При утилізації холодильника видаліть замки на дверцятах.**

Це допоможе уникнути блокування дитини всередині холодильника.



**Холодильник потрібно встановлювати на міцній і рівній підлозі.**

Якщо холодильник встановлений на хиткій підлозі, його падіння під час відкривання або закривання дверцят, що може привести до травми або смертельного результату.



**Не допускайте потрапляння рук і металевих предметів у вихідний отвір холодного повітря, під кожух та під дно холодильника, а також за теплостійку решітку (випускний отвір) на задній стінці.**

Це може стати причиною ураження електричним струмом або травми.



**▲ УВАГА!**

**Недотримання цієї інструкції може стати причиною травми або ушкодження домівки або меблів. Будь-ласка, завжди будьте обережними.**

**Для утилізації холодильника зверніться у спеціальну службу.**

Хладагент і ізоляційний газ, використований у цьому холодильнику, вимагає особливих заходів утилізації. Перед утилізацією переконайтеся, що жодна трубка на тильній стороні виробу не пошкоджена.



**Не торкайтеся продуктів або посуду у морозильному відділенні вологими руками.**

Це може стати причиною обмороження.



**Якщо ви відключили холодильник від розетки, зачекайте щонайменше 5 хвилин перед тим, як підключити його знову.**

Інакше можуть виникнути збої у роботі холодильника.



**Не кладіть пляшки у морозильне відділення.**

Рідина замерзає і може зруйнувати пляшку, яка потім може травмувати вас.



**При відключенні від розетки не тягніть за шнур, а міцно візьміть вилку і вийміть її із розетки.**

Витягання за шнур може статися ураження електричним струмом або займання внаслідок короткого замикання.



**Штепсель живлення двокамерного холодильника повинен розміщуватися у такому місці, де є можливість легко його досягти і швидко відключити холодильник від мережі у аварійному випадку.**

**Якщо холодильник не використовується на протязі якогось подовженого періоду, необхідно витягти його штепсель із розетки. Будь-яке пошкодження ізоляції може спричинити пожежу.**

**Не дозволяйте дітям торкатися, а тим паче бавитися з панеллю керування, що розташована на лицьовій стороні холодильника.**

### ▲ ОБЕРЕЖНО!

Прилад не призначений для використання особами (включаючи дітей) із зниженими фізичними, почуттєвими або розумовими здібностями здатностями або за відсутності у них життєвого досвіду або знань, якщо вони не знаходяться під контролем або не проінструктовані про використання приладу особою, відповідальною за їх безпеку.  
Діти повинні знаходитися під контролем для недопущення гри з приладом.

- Якщо цей холодильник буде вбудован чи встановлен в закритому місці, держіть вентиляційні отвори відкритими.
- Не застосовуйте для прискорення розморожування механічні прилади, якщо вони не були рекомендовані виробником.
- Не пошкоджуйте охолоджуючий контур.
- Не вмикайте усередині відділення для продуктів електричних приладів, якщо тільки вони не рекомендовані виробником.



### ▲ УВАГА!

**В якості холодильного агента використовується R600a або R134a.**

**Подивіться табличку з технічними даними на внутрішній бічній стороні холодильного відділення виробу, щоб взнати, який холодоагент використовується у вашому холодильнику.**

**Ізобутан (R600a) - це високоекологічний природний газ, але він пожежонебезпечний. При переміщенні і встановленні холодильника слідкуйте за тим, щоб ніякий елемент охолоджуючого контура не був зіпсований чи пошкоджений. Розбризгування холодоагента із трубок може привести до займання чи травми очей. Якщо ви виявите вихід газу, запобігайте откритого полум'я чи інших істочників займання. Провітріть приміщення в якому знаходиться холодильник кілька хвилин.**

Для того, щоб уникнути отримання вогнебезпечного сумішу газу і повітря, при виявленні течії в охолоджуючій контурі, розмір приміщення, в якому розміщується холодильник, залежить від кількості холодоагента. На кожні 8 гр. хладогента R600a в холодильнику потрібно 1м<sup>2</sup> приміщення. Кількість хладогента в цьому холодильнику вказана на інформаційній табличці, всередині холодильника.

**Забороняється підключати холодильник, який має які-небудь сліди пошкодження. Якщо ви сумніваєтесь, зв'яжіться з продавцем.**



## Основні частини холодильника

з диспенсером

Моделі:  
GA-F3\*9B\*QA; GA-F4\*9B\*QA

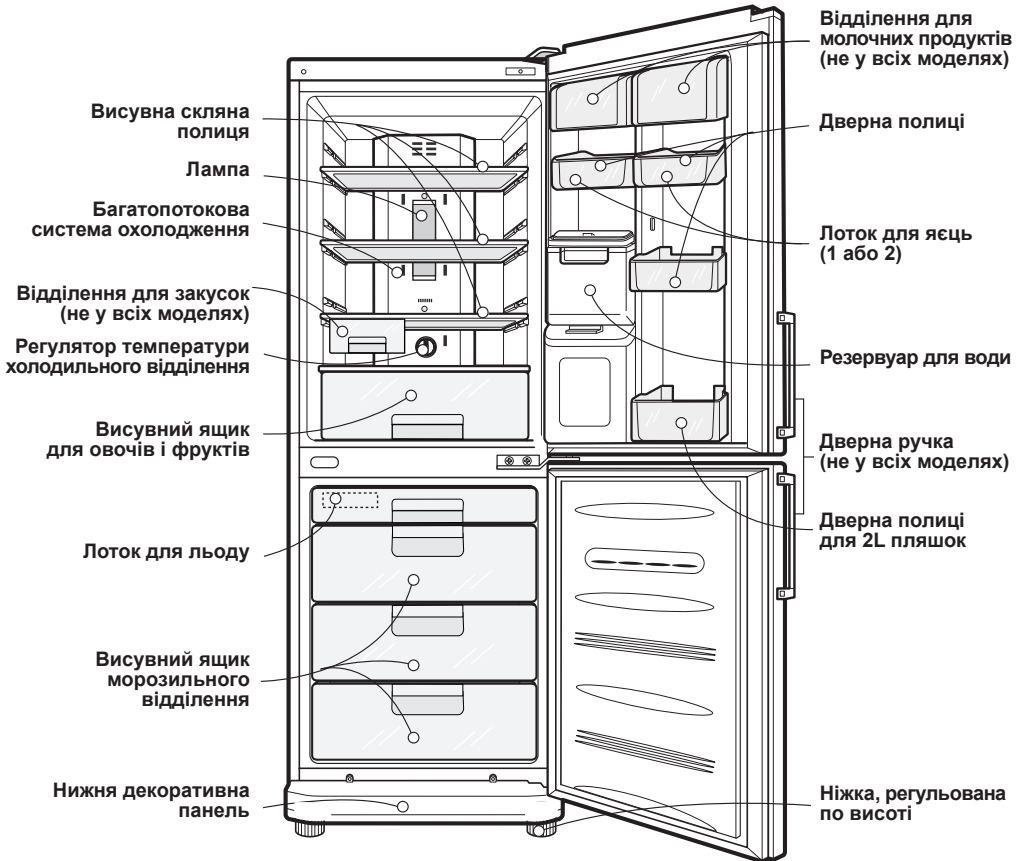

### Примітка

Якщо у Вашому холодильнику відсутні деякі вказані на малюнку частини, можливо, вони не входять в комплект постачання даної моделі і використовуються тільки в інших моделях. Компанія-виробник має право вносити зміни в комплектацію без попереднього повідомлення.

## Основні частини холодильника

### Моделі:

GA-B3\*9B\*CA; GA-B3\*9TC\*\*;  
 GA-B3\*9P\*CA; GA-B4\*9B\*QA;  
 GA-B3\*9U\*CA; GA-B4\*9P\*QA;  
 GA-B3\*9B\*QA; GA-B4\*9U\*QA;  
 GA-B3\*9P\*QA; GA-B4\*9U\*CA;  
 GA-B3\*9U\*QA; GA-B4\*9TG\*\*

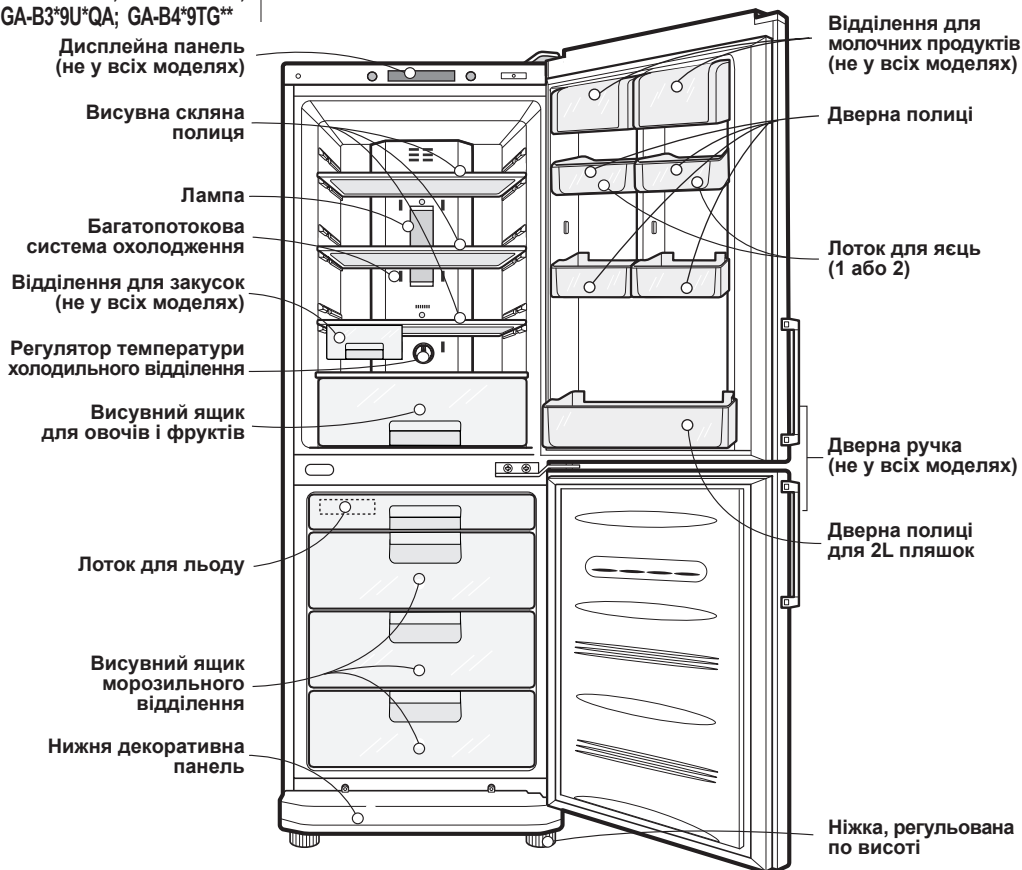

### Примітка



Якщо у Вашому холодильнику відсутні деякі вказані на малюнку частини, можливо, вони не входять в комплект постачання даної моделі і використовуються тільки в інших моделях. Компанія-виробник має право вносити зміни в комплектацію без попереднього повідомлення.

## Кліматичний клас

Обладнання призначене для експлуатації в обмеженому діапазоні температури навколишнього середовища в залежності від кліматичного пояса. Не можна виходити ні за нижню, ні за верхню границі діапазону. Кліматичний клас, відповідний до Вашого обладнання, зазначений на табличці с технічними даними на внутрішній бічній стороні холодильного відділення.

Кліматичний клас	Допустима температура навколишнього середовища
SN	+10°C до 32°C
N	+16°C до 32°C
ST	+18°C до 38°C
T	+18°C до 43°C

## Встановлення

1. Правильно виберіть місце. Встановіть прилад так, щоб ним було зручно користуватися.
2. Не ставте його поряд з джерелами тепла, під прямим сонячним промінням або у вологому середовищі.
3. Встановіть обмежувальні підпори в верхні кути пристрою як показано на малюнку 1. Підпори поставляються в дверній корзині всередині холодильної камери.
4. Для ефективної роботи холодильника і для вільної циркуляції повітря навколо приладу, забезпечте достатньо простору з обох боків і зверху приладу, а також не менше 5 см ззаду на малюнку 2.
5. Не знімайте круглі наклейки на тильній стороні холодильника. Вони виконують декоративну функцію, закриваючи технологічні отвори.
6. Щоб уникнути вібрації, прилад необхідно вирівняти. При необхідності компенсуйте нерівність підлоги за допомогою регульовальних гвинтів. Для того, щоб дверці закривалися легко, холодильник повинен бути злегка нахилений назад. Регульовальні гвинти легко обертаються при легкому нахилі корпусу холодильника. Для того, щоб опустити передню частину холодильника, обертайте регульовальні гвинти проти годинникової стрілки (  ), а для того, щоб підвести - за годинниковою стрілкою (  ).
7. Ретельно вимийте холодильник і витріть весь пил, що накопився під час транспортування.
8. Встановіть усі знімні частини холодильника на місце (контейнер для льоду тощо). Вони упаковані окремо для запобігання пошкодженню при транспортуванні.
9. Вставте вилку шнура живлення в розетку. Не включайте в цю ж розетку інші електроприлади.

## Підготовка до роботи

При першій установці холодильника дайте йому попрацювати 2-3 години, щоб у ньому встановилася нормальна робоча температура, і тільки тоді заповнюйте його свіжими або замороженими продуктами. Якщо ви вимикали холодильник з розетки, зачекайте 5 хвилин, перш ніж знову вмикати його. Холодильник готовий до роботи.

## Встановіть обмежувальні упори

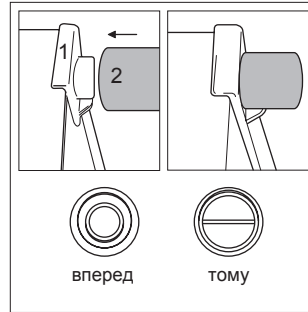

малюнку 1

Встановіть обмежувальні упори 2 на деталі 1 до упору

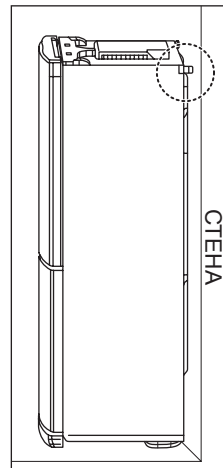

малюнку 2

Деталь 2 знаходиться в лотку дверцята холодильної камери холодильника

**▲ УВАГА!**

Ця деталь має бути встановлена для більшої ефективності роботи холодильника

**Примітка**

Обмежувальні упори знаходяться в лотку дверцята холодильної камери холодильника.

## Холодильне відділення

### Регулювання температури

У холодильнику є два регулятори, які дозволяють регулювати температуру в морозильному і в холодильному відділеннях.

- Спочатку встановіть регулятор температури TEMP.CONTROL в положення «4».
- Потім встановіть необхідну температуру в холодильному відділенні.
- Якщо ви хочете злегка підвищити або знизити температуру усередині відділення, поверніть ручку у напрямі позначок MIN або MAX відповідно.
- Якщо навколишня температура низька, встановіть регулятор TEMP.CONTROL у положення MIN.

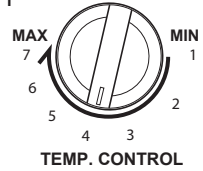

### Індикаторна панель регулятора температури

	<p><b>GA-F3*9B*QA; GA-F4*9B*QA</b> Цифровий індикатор (88)</p>	<p><b>GA-B3*9B*QA; GA-B3*9P*QA; GA-B3*9U*QA</b> <b>GA-B4*9B*QA; GA-B4*9P*QA; GA-B4*9U*QA</b> Шкальний індикатор</p>
<p>Функціональна дисплейна панель</p>	<p><b>GA-B3*9TG**; GA-B4*9TG**</b> ЖК дисплей</p>	
	<p><b>&lt; Зовнішній тип &gt;</b></p> <p>Кнопка швидкого заморожування</p> <p>Кнопка регулювання температури морозильного відділення.</p> <p>Кнопка блокування</p> <p>Кнопка режиму відпустки</p>	

## Експлуатація

< Внутрішній тип >

**Моделі:**  
GA-B3\*9B\*CA; GA-B3\*9U\*CA;  
GA-B3\*9P\*CA; GA-B4\*9U\*CA

### Морозильне відділення

< Зовнішній тип >

**Моделі:**  
GA-F3\*9B\*QA; GA-F4\*9B\*QA

**Моделі:**  
GA-B3\*9B\*QA; GA-B4\*9B\*QA;  
GA-B3\*9P\*QA; GA-B4\*9P\*QA;  
GA-B3\*9U\*QA; GA-B4\*9U\*QA;

**Моделі:**  
GA-B3\*9TG\*\*; GA-B4\*9TG\*\*

< Внутрішній тип >

**Моделі:**  
GA-B3\*9B\*CA; GA-B3\*9U\*CA;  
GA-B3\*9P\*CA; GA-B4\*9U\*CA

< Цифровий індикатор 88 >



- Початкова температура у морозильному відділенні -18°C. Ви можете відрегулювати температуру за власним бажанням.

< Цифровий індикатор 88 >



< Шкальний індикатор >



< ЖК дисплей >



< Цифровий індикатор 88 >



- При натисненні кнопок регулювання температури, значення температури у морозильному відділенні повторюються у наступному порядку:

Індикатор температури морозильного відділення цифрового типу 88 (зовнішнього й внутрішнього типів або ЖК дисплей:

-18°C → -19°C → -20°C → -21°C → -22°C → -23°C  
→ -15°C → -16°C → -17°C → -18°C

Індикатор температури морозильного відділення шкального типу:

-19°C → -21°C → -23°C → -15°C → -17°C

## Примітка

Поточна температура усередині холодильника залежить від стану продуктів, оскільки температура, що показується на індикаторі, є заданою, а не поточною температурою усередині холодильника. На початку використання ефективність охолодження досить слабка, тому відрегулюйте температуру через 2~3 дні користування холодильником.

## Швидке заморожування

### Функції

- Якщо необхідно швидко заморозити продукти - скористайтесь функцією «Швидке заморожування». Натисніть кнопку «SUPER FRZ.», «EXPRESS FRZ.» або «SUPER FRZ./VACATION» (в залежності від моделі) один раз, після чого спалахне відповідний індикатор і почнеться процес швидкого заморожування.
- Час роботи режиму «Швидке заморожування» складає 3 години. Після закінчення часу, холодильник автоматично повертається до раніше встановленого температурного режиму. Якщо ви хочете припинити операцію швидкої заморозки, натисніть кнопку «SUPER FRZ.», «EXPRESS FRZ.» або «SUPER FRZ./VACATION» ще раз, індикатор погасне, операція швидкого заморожування припиняється і холодильник повернеться в ісхідний стан.

< Зовнішній тип >

#### Моделі:

GA-F3\*9B\*QA; GA-F4\*9B\*QA;  
GA-B3\*9B\*QA; GA-B4\*9B\*QA;  
GA-B3\*9P\*QA; GA-B4\*9P\*QA;  
GA-B3\*9U\*QA; GA-B4\*9U\*QA;

#### Моделі:

GA-B3\*9TG\*\*; GA-B4\*9TG\*\*



## Режим відпустки

Ця функція переводить холодильник у режим енергозбереження. Це корисно, коли ви виїжджаєте на декілька днів, кількість споживаної енергії зменшується до мінімуму.

Цей режим включається натисканням кнопки «VACATION» або «SUPER FRZ. / VACATION» (в залежності від моделі). При цьому спалахує індикатор. Повторне натискання на кнопку вимикає режим енергозбереження.

# Експлуатація

< Зовнішній тип >

**Моделі:**

GA-F3\*9B\*QA; GA-F4\*9B\*QA;  
GA-B3\*9B\*QA; GA-B4\*9B\*QA;  
GA-B3\*9P\*QA; GA-B4\*9P\*QA;  
GA-B3\*9U\*QA; GA-B4\*9U\*QA;



**Моделі:**

GA-B3\*9TG\*\*; GA-B4\*9TG\*\*



< Внутрішній тип >

**Моделі:**

GA-B3\*9B\*CA; GA-B3\*9U\*CA;  
GA-B3\*9P\*CA; GA-B4\*9U\*CA



## Примітка

< Внутрішній тип >

Натисніть «SUPER FRZ. / VACATION» один раз, після чого спалахне відповідний індикатор «VACATION» (Відпустку) і включиться режим енергозбереження. Повторне натискання на кнопку «SUPER FRZ. / VACATION» вимикає режим енергозбереження і включає режим «SUPER FRZ.» (Швидке заморожування). Дія швидкої заморозки триває приблизно 3 години. При завершенні операції, холодильник автоматично повертається в ісхідний стан. Третє натискання «SUPER FRZ. / VACATION» відключає всі режими, інформаційне табло гасне.  
**«off» → «VACATION» → «SUPER FRZ.» → «off»**

## Енергонезалежна пам'ять

< Внутрішній тип >

**Моделі:**

GA-B3\*9B\*CA; GA-B3\*9U\*CA;  
GA-B3\*9P\*CA; GA-B4\*9U\*CA

Ця функція зберігає, виставлені користувачем, установки температури у разі відключення електроенергії або збоїв в електромережі. Після поновлення подачі електроенергії усі налаштування будуть відновлені.

## Тривожний сигнал дверцят

< Внешний тип >

**Моделі:**

GA-B3\*9TG\*\*; GA-B4\*9TG\*\*

Якщо дверцята холодильника залишаються відкритими на протязі деякого часу, починає звучати тривожний сигнал.



## Блокування

- При включенні режиму блокування інші кнопки блокуються.
- Послідовне натискання кнопки «CHILD LOCK» вмикає і вимикає блокування (для блокування або розблокування натисніть кнопку «CHILD LOCK» і утримуйте її 3 секунди).

< Зовнішній тип >

### Моделі:

GA-F3\*9B\*QA; GA-F4\*9B\*QA;  
GA-B3\*9B\*QA; GA-B4\*9B\*QA;  
GA-B3\*9P\*QA; GA-B4\*9P\*QA;  
GA-B3\*9U\*QA; GA-B4\*9U\*QA;



### Моделі:

GA-B3\*9TG\*\*; GA-B4\*9TG\*\*

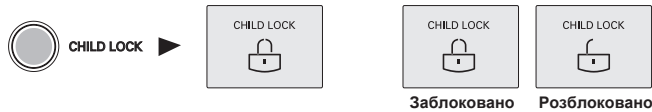

## Приготування льоду

- Щоб приготувати кубики льоду, заповніть лоток для льоду водою і помістіть його в морозильне відділення.
- Якщо лід потрібний терміново, натисніть кнопку «SUPER FRZ.», «EXPRESS FRZ.» або «SUPER FRZ. / VACATION» (в залежності від моделі).

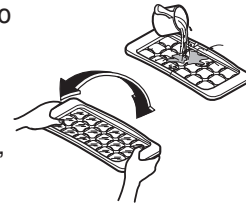

- Щоб вийняти кубики льоду, візьміться за краї лотка і злегка поверніть їх в протилежні сторони.

### Примітка

Щоб кубики легко виймалися, спочатку полийте лоток питною водою.

## Розморожування

Розморожування виконується автоматично. При розморожуванні вода стікає в лоток випарника і випаровується.

Моделі:  
GA-F3\*9B\*QA; GA-F4\*9B\*QA  
Встановлення

## Дозатор води

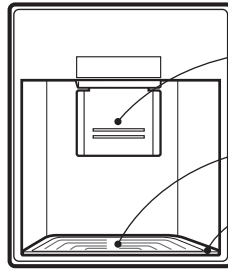

Важіль дозатора

Решітка

Водосбірник

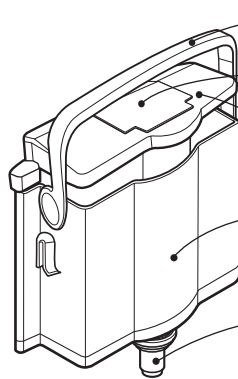

Ручка резервуара

Кришка резервуара (мала)

Кришка резервуара (велика)

Резервуар для води

Клапанний пристрій

### Компоненти

Зберіть Клапанний пристрій і встановіть його у отвір на дверцятах.

### Наповнювання Резервуара для води

1. Встановивши Резервуар для води в дверці, поверніть його ручку назад, відкрийте Малу кришку і залийте питну воду.  
\* Наливаючи воду, стежте за індикатором наповнення на Резервуарі для води.  
\* Максимальний об'єм складає 3,0 літра.
2. Натиснувши, закрийте Малу кришку.
3. Наливши воду, зафіксуйте Ручку резервуара у належній позиції.

### Як користуватися дозатором

1. Натисніть стаканом на Важіль дозатора.
2. Вода наливається, поки стакан натискає на Важіль дозатора.
3. Акратно приберіть стакан, щоб вода не пролилася.

### ▲ УВАГА!

Не наливайте в Резервуар нічого, окрім питної води, зокрема газовані напої, молоко і сік.  
Це особливо відноситься до напоїв з м'якоттю (вони можуть привести до несправності пристрою).

## Рекомендації зі зберігання продуктів

### Зберігання продуктів

- Не зберігайте при низькій температурі продукти, які від цього втрачають якість, наприклад, банани або дині.
- Завжди чекайте, поки продукти остигнуть до кімнатної температури. Ніколи не ставте в холодильник і морозильне відділення гарячі продукти. Це може привести до псування інших продуктів і втрати електроенергії.
- Зберігайте продукти в контейнерах з кришками. Це запобігає випаровуванню вологи і сприяє збереженню смаку і живильних властивостей продуктів.
- Стежте за тим, щоб продукти не блокували вентиляційні отвори. Безперешкодна циркуляція холодного повітря забезпечить рівномірність температурного режиму всередині холодильника.
- Не слід часто відкривати двері холодильника. Часте відкриття дверей веде до попадання в холодильник теплого повітря, що викликає підвищення температури, що приводить до втрати електроенергії і можливого псування продуктів.
- Для безперешкодного регулювання температури не ставте продукти біля ручки регулятора температури.
- Не ставте на дверні полиці занадто багато продуктів, оскільки вони можуть заважати щільному закриванню дверей.
- Не зберігайте в морозильному відділенні пляшки, тому що при заморожуванні вони можуть лопнути.
- Не можна повторно заморожувати продукти, що відтанули. Це приводить до втрати смакових і живильних властивостей продуктів.

### Примітка

Якщо холодильник знаходиться в теплому і сирому місці і його дверці часто відкриваються, або в ньому зберігається багато овочів, усередині може утворюватися волога, що не впливає на роботу приладу. Витріть вологу чистою ганчіркою.

**Витягання /  
Установка шухляді  
морозильної камери**

- Для забезпечення гарної циркуляції повітря в пристрої, вставте шухляди морозильної камери до упору.
- При зберіганні в морозильній камері великої кількості продуктів середню шухляду морозильної камери можливо витягти та складати продукти безпосередньо на продуктах, укладених у нижню шухляду.
- Щоб витягти будь-який з ящиків морозильної камери, необхідно виконати наступні дії:
  - 1) Підтягніть шухляду до упору;
  - 2) Підніміть її за передню частину і потягнуйте на себе, витягніть.

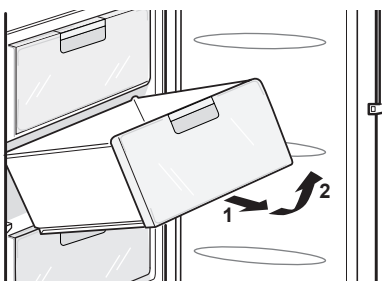

- При установці шухляді назад, необхідно зробити аналогічні дії у зворотній послідовності:
  - 3) Поставте шухлядь на напрямні під кутом 45 °;
  - 4) Опустіть передню частину шухляді паралельно напрямних;
  - 5) Засуньте шухлядь усередину до упору.При цьому слід стежити, щоб не було перекосу.

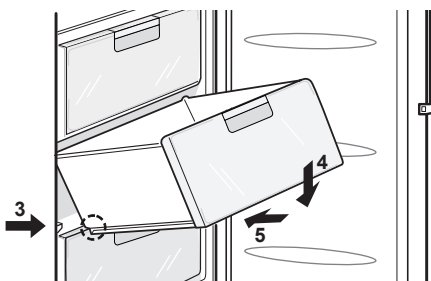

**▲ УВАГА!**

При експлуатації ящиків і полиць, не застосовуйте надмірних зусиль і грубу силу - це може призвести до ушкоджень холодильника!

## Загальна інформація

### Збій живлення

- Збій живлення тривалістю 1~2 години не приведе до псування продуктів. Проте, в цей час краще якомога рідше відкривати дверці холодильника.

### При переїзді

- Вийміть усі продукти і надійно закріпіть усі рухомі частини холодильника за допомогою клейкої стрічки.
- Укрутіть гвинти регулювання висоти всередину до упору щоб уникнути пошкодження підлоги і перешкоджанню пересуванню холодильника.

### Протиконденсатна трубка

- Навколо лицьової сторони холодильника, а також у перегородці між холодильним і морозильним відділеннями проходить протиконденсатна трубка, яка нагрівається в процесі роботи компресора. Вона запобігає утворенню конденсату.
- Відразу після установки, а також, якщо температура в кімнаті висока, холодильник може нагріватися. Це абсолютно нормально.

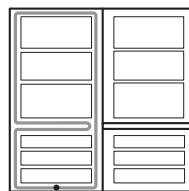

Протиконденсатна трубка

### ▲ ОБЕРЕЖНО!

## Особливості в роботі холодильника

В результаті температурних деформація складових частин холодильного приладу може чути «потріскування», що не є дефектом і не впливає на працездатність приладу.

Характерні звуки включення терморегулятора і компресора є нормальними звуками, що виникають при роботі електроустаткування приладу.

Хладагент, циркулюючий усередині системи охолодження, може неголосно булькати, навіть якщо компресор не працює.

Не турбуйтеся, це здійснено нормально.

В процесі роботи холодильника можуть бути чутні:

- клацання спрацьовування датчика-реле температури;
- дзюрчання хладагента, циркулюючого по трубках холодної системи;
- легкі потріскування при температурних деформаціях матеріалів.

Дані звуки не пов'язані з яким-небудь дефектом і носять функціональний характер.

### Заміна лампи

1. Вийміть вилку шнура живлення з розетки.
2. Вийміть полиці з холодильного відділення.
3. Для зняття кришки лампи, просуньте під кришку плоску викрутку і витягніть кришку назовні.
4. Виверніть лампу проти годинникової стрілки.
5. Встановіть нову лампу і виконайте вказані операції у зворотному порядку. Нова лампа повинна мати ті ж характеристики, що і замінена.
6. **МАКСИМАЛЬНА** потужність лампи не повинна перевищувати 20 Вт.



**▲ УВАГА!**

### Витягання/ Установка полиці

- Щоб витягувати полицю з холодильника спочатку трохи підведіть її (1), а потім потягніть на себе (2). При неправильному витяганні, можливе пошкодження внутрішніх частин холодильника.

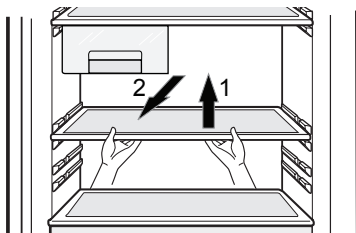

- Щоб встановити полицю в холодильник дійте аналогічно: спочатку підведіть передній край полиці (3), а потім засувайте її в холодильник (4). При неправильній установці, можливе пошкодження внутрішніх частин холодильника.

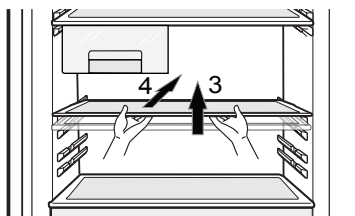

### Витягання / Установка шухляді

Щоб витягнути нижню шухляду з холодильної камери, необхідно виконати наступні дії:

- 1) Спочатку зніміть нижню полицю з дверей, піднявши її вгору;
- 2) Підтягніть шухляду до упору, підніміть її за передню частину і потягнуйте на себе, витягніть;

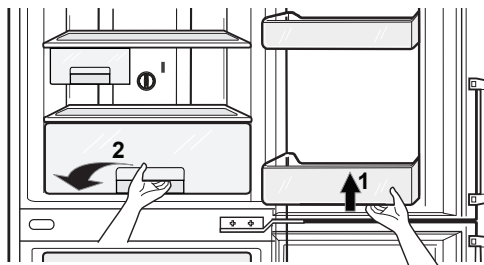

- 3) Підніміть кришку шляді за передню частину і потягнуйте на себе, витягніть її;

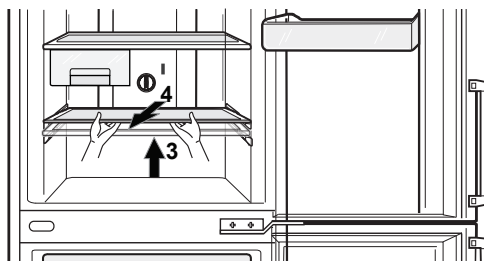

- 4) При установці шухляді назад, необхідно зробити аналогічні дії у зворотній послідовності.

#### ▲ УВАГА!

При неправильному витяганні або установці, можливо пошкодження внутрішніх частин холодильника.

#### Примітка

Гарантія не розповсюджується на механічні пошкодження (тріщини, відколи, вм'ятини, сліди розтину і т.п.), викликані порушенням правил зберігання, перевезення, експлуатації та обслуговування холодильника, приложення надмірного фізичного впливу.

## Чищення і прибирання

<b>Перед початком прибирання</b>	Не забудьте вимкнути холодильник з розетки.
<b>Зовнішні поверхні холодильника</b>	Зовнішні поверхні холодильника промивають м'якою тканиною з теплою водою або розчином миючого засобу. Якщо для миття використовується миючий засіб, промийте поверхню чистою водою і протріть сухою тканиною.
<b>Внутрішні поверхні холодильника</b>	Як вказано вище.
<b>Решітка і водозбірник</b>	Зніміть решітку, чистою тканиною витріть вологу з дверцят і з водозбірника.
<b>Зовнішня частина дозатора</b>	Чистою тканиною витріть вологу з дозатора води і важеля дозатора.
<b>Резервуар для води</b>	<ol style="list-style-type: none"><li>1. Підніміть резервуар для води, натиснувши на фіксуючий важіль внизу, і потім вийміть його.</li><li>2. Зніміть велику кришку резервуара, нейтральним миючим засобом повністю прочистіть і промийте резервуар ззовні і зсередини.</li></ol>
<b>Кришка резервуара (велика і мала)</b>	Нейтральним миючим засобом повністю прочистіть і промийте велику і малу кришки резервуара. Приділіть особливу увагу жолобку в кришці контейнера. Його зручніше мити невеликою щіткою.
<b>Клапанний пристрій</b>	Промийте і добре прополощіть клапанний пристрій за допомогою невеликої щітки. Промийте його, одночасно рухаючи нижню частину клапанного пристрою. Не забудьте встановити ущільнюючу гумову прокладку, зняту на час миття, щоб уникнути протікання води.
<b>Після прибирання</b>	Переконайтеся, що шнур живлення не пошкоджений, розетка не перегрілася і вилка щільно вставлена в розетку.

**▲ УВАГА!**

Після миття водою просушіть холодильник м'якою тканиною.

Не використовуйте для миття холодильника абразивні миючі засоби, бензин, розчинник, гас, соляну кислоту, окріп, металеві щітки і т.п., так як вони можуть пошкодити деталі холодильника.



Прочитайте цей розділ або зателефонуйте до Служби підтримки клієнтів, перш ніж звертатися в Службу сервісу.

Це може заощадити ваші час і гроші.

У цьому списку приведені найбільш поширені ситуації, які не є результатом поганої якості збірки або матеріалів.

### Неполадка

Холодильник не працює

- **Вилка могла випасти з розетки.**  
Надійно вставте вилку в розетку.
- **Можливо, перегорів запобіжник або відключився автоматичний переривач у квартирі.**  
Ввімкніть автоматичний переривач і при необхідності замініть запобіжник.
- **Збій живлення.**  
Перевірте наявність світла в будинку.

Дуже висока температура в холодильному або морозильному відділенні

- **Неправильно встановлений регулятор температури.**  
Див. розділ «Регулювання температури».
- **Холодильник розташований дуже близько до джерела тепла.**
- **Дуже часто відкривалися дверці холодильника при високій температурі повітря в кімнаті.**
- **Дверці холодильника залишалися відкритими протягом тривалого часу.**
- **Продукти перешкоджають щільному закриттю дверцят або блокують вентиляційні отвори у морозильному відділенні.**

Вібрація, деренчання або незвичайний шум

- **Поверхня, на якій встановлений холодильник, можливо, нерівна, або холодильник встановлений ненадійно.**  
Вирівняйте холодильник за допомогою гвинта регулювання висоти.
- **Сторонні предмети на задній стінці холодильника.**

Іній або кристали льоду на заморожених продуктах

- **Можливо, дверці були закриті нещільно, або продукти заважають їм закритися до кінця.**
- **Дверці відкриваються дуже часто або на довгий час.**
- **Іній усередині упаковки - нормальне явище.**

Краплі вологи на корпусі холодильника

- **Подібне зазвичай виникає в місцях з підвищеною вологістю.**  
Видаліть вологу сухою ганчіркою.

## Неполадка

Усередині  
збирається волога

Неприємний запах

Дверці  
закривається  
нещільно

Не працює  
внутрішнє  
освітлення

### Примітка

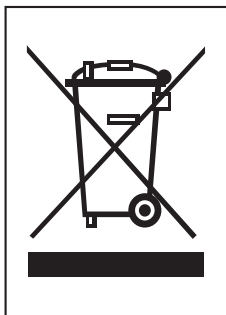

## Можлива причина

- Дверці відкриваються дуже часто або на довгий час.
- Коли вологість повітря висока, при відкритті дверцят холодильника всередину потрапляє волога.
- Продукти, що мають сильний запах, слід покласти в щільно закриту тару або добре загорнути.
- Перевірте, чи немає продуктів, що зіпсувалися.
- Потрібно вимити внутрішні поверхні холодильника. Див. розділ «Чищення і прибирання».
- Продукти заважають закриванню дверцят. Пересуньте продукти, які заважають закриванню дверцят.
- Холодильник не вирівняний. Відрегулюйте гвинти регулювання висоти.
- Поверхня, на якій встановлений холодильник, можливо, нерівна, або холодильник встановлений ненадійно. Трохи підніміть холодильник спереду за допомогою регульовальних гвинтів.
- Відсутнє живлення.
- Потрібно замінити лампу. Див. розділ «Заміна лампи».

Додаткову інформацію з обслуговування і використання Вашого холодильника Ви можете знайти на офіційному сайті компанії LG в розділі «Типові питання» ( <http://lg.com/ru/refhelp/> ).

## Утилізація старого холодильника

1. Якщо на Вашому виборі є така етикетка з перехрещеним баком для сміття на коліщатах, це означає, що на Ваш холодильник розповсюджується дія Європейської Директиви 2002/96/ЕС.
2. Всі електричні та електронні вибори повинні бути утилізовані окремо від побутового сміття через спеціально установи, призначені державною або місцевою владою.
3. Правильна утилізація Вашого старого холодильника допоможе запобігти негативного впливу на стан оточуючого середовища та на здоров'я людей.
4. За більш докладною інформацією, щодо утилізації Вашого старого холодильника, звертайтеся до органів місцевої влади, до призначеної для утилізації установи, або до магазину, де Ви придбали Ваш холодильник.

## Перевішування дверей

У вашому холодильнику передбачена можливість перевішування дверей для того, щоб пристрій відповідав обстановці на вашій кухні.

### Застережні заходи

1. Перш, ніж розпочати перевішування дверей, заберіть всі продукти і незафіксовані деталі (полиці, лотки) з холодильника/морозильника.
2. Для відгвинчування чи загвинчування болта скористайтеся гайковим ключем.
3. Не кладіть холодильник/морозильник на підлогу. Це може призвести до несправності.
4. Дотримувати обережності і не упустіть двері в процесі розбирання або складання.

### Перевішування дверей

1. Щоб зняти дверну ручку ① двері холодильної камери ⑩, спочатку потрібно вдалити ковпачки ②, а потім відгвинтити гвинти ③ в напрямку проти годинникової стрілки. Ручка двері ④ морозильної камери ③① знімається так само, як і ручка холодильної камери. Для моделей з прихованими ручками перестановка ручок не потрібно.
2. Відгвинтивши гвинт ⑥ кришки верхньої петлі ⑤ зніміть кришку петлі ⑤ і відключіть сполучний кабель ⑨ (тільки для моделей з дисплеєм зовнішнього типу). Відгвинтити болти ⑦, що кріплять верхню петлю ⑧, і обережно зніміть двері холодильної камери ⑩. Зніміть заглушку ⑯.
3. Зніміть верхню кришку двері ⑫ (тільки для моделей з дисплеєм зовнішнього типу), витягніть кабель ⑬ і встановіть його в отвір на протилежній стороні двері. Встановити верхню кришку двері ⑫ на місце.
4. Відкрутити гвинт ⑳, розташований під дверима холодильника і перемістити дверний упор ㉑ на протилежну сторону. Закрутити гвинт ㉒.
5. Перемістити пластикові втулки ①① (для всіх типів дисплея) і ③⑤ (тільки для моделей з дисплеєм внутрішнього типу) на протилежну сторону.
6. (Тільки для моделей з дисплеєм зовнішнього типу). За допомогою плоскої викрутки натисніть і знявши ковпачки ⑮ з передньої панелі ⑭ і відкрутити гвинти ⑰ ⑱, зніміть панель, перемістіть кабель ⑲ у протилежну сторону. Після встановлення панелі ⑭ на місце, укрутіть гвинти ⑰ ⑱ і закрийте їх голівки ковпачками ⑮.

1. Тільки для моделей із зовнішніми дверними ручками

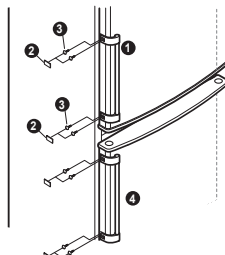

2. Для дисплея зовнішнього типу

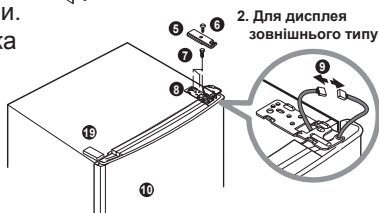

3,4. Якщо дисплей зовнішнього типу

4,5. Якщо дисплей внутрішнього типу

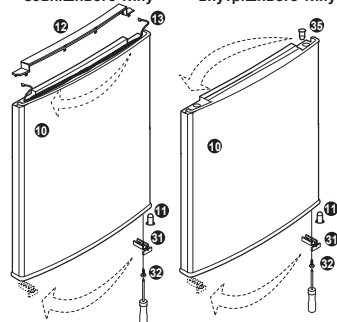

6. Тільки для дисплея зовнішнього типу

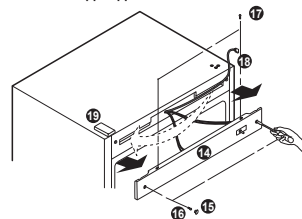

7. Відкрутити болти 20 середньої петлі 21, зніміть середню петлю і підніміть двері морозильної камери 30, щоб зняти її. Зніміть заглушку 24 і встановіть її на місце знятої середньої петлі 21. Відкрутити гвинти, що з'єднують нижню декоративну панель 25 перемістіть кришку 26 на протилежну сторону. Відгвинтити штир 25 нижньої петлі 23, обертаючи його проти годинникової стрілки, і вкрутити його в протилежний отвір. Відгвинтити болти 27, що кріплять нижню петлю 23 і болт 39 на корпусі холодильника. Відкрутити гвинт 22 на нижній стороні двері, фіксуючий упор 31 двері морозильної камери 30, перемістити упор 31 на протилежну сторону в спеціально призначене місце і зафіксувати його. Перемістити верхній ковпачок 33 на протилежну сторону.

8. Прикладіть зняту нижню петлю 23 до отворів, розташованих на протилежній стороні корпусу і закріпіть її болтами 27. Вкрутіть болт 39 в корпус з протилежної сторони. Після закріплення нижньої декоративної панелі 25, встановити двері морозильної камери 30 на штир нижньої петлі 23. Розверніть зняту середню петлю 21 віссю назовні і закріпити її болтами 20 (затягувати болти слід акуратно, щоб не подряпати двері). Встановити шайбу 23 на середню петлю 21.

9. Встановити двері холодильної камери 10 шляхом сполучення отвору в нижній частині двері і штиря середньої петлі 21. Потім встановити верхню петлю 37, що поставляється в комплекті з холодильником, помістивши штир у відповідний верхній отвір двері холодильної камери 10. З'єднасте раз'єми кабелю 9 (тільки для моделей з дисплеєм зовнішнього типу). Закріпити верхню петлю 37 за допомогою болтів 7. Встановити кришку верхньої петлі 38 і закріпити її гвинтом 6. Встановити заглушку 24, що поставляється в комплекті з холодильником.

10. Перемістити заглушки 35 на протилежну сторону дверей. Встановити ручки дверей 1 4 на протилежну сторону і закріпити їх за допомогою гвинтів 3, встановити ковпачки 2.

7. Для всіх моделей

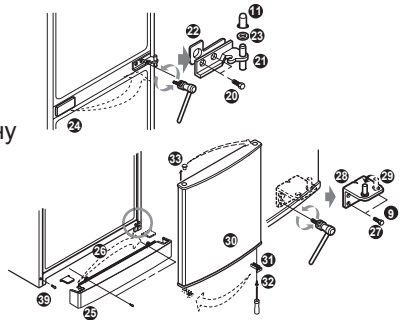

8. Для всіх моделей

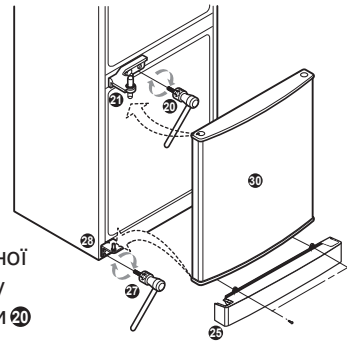

9. Якщо дисплей зовнішнього типу

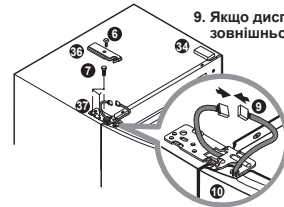

10. Тільки для моделей із зовнішніми дверними ручками

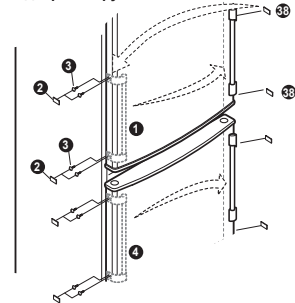

Примітка

Гарантія не поширюється на перевішування дверей.

<b>Кіріспе</b>	Жіктеу таблица техникалық сипаттамалары	34
	Тіркеу	35
	ҚТ жөніндегі маңызды нұсқаулар	35
	Тоңазытқыштың негізгі бөліктері	43
<b>Орнату</b>	Климаттық сынып	45
	Орнату	45
	Іске қосу	45
	Тежеушінің упоры тағайындайсындар	46
<b>Пайдалану</b>	Температураны реттеу	47
	• Тоңазытқыш	47
	• Мұздатқыш	48
	Функции	49
	• Жылдам мұздату	49
	• Демалыс	49
	• Энергияға тәуелсіз жады	50
	• Есік сигнализациясы	50
	• Құлыптап тастау	51
	Мұз жасау	51
	Еріту	51
	Су диспенсері	52
	<b>Азық сақтау нұсқамалары</b>	Азық сақтау
Алып шығу/Мұздатқыш камераның жәшігін орнату		54
Жалпы мәліметтер		55
<b>Күту және техникалық қызмет көрсету</b>	Тоңазытқышпен жұмыс істеудегі ерекшеліктер	55
	Шамды ауыстыру	56
	Шығару/Орнату сөре	56
	Алып шығу/Жәшікті орнату	57
	Тазалау	58
	Тазалау	58
<b>Ақауларды анықтау</b>	Ықтимал себептері	59
	Ескі қондырғының өңделініп-жойылу тәртібі	60
<b>Есікті қарсы беттегі тарапқа іліп қою рәсімі</b>	Ескерту	61
	Есікті қарсы беттегі тарапқа іліп қою рәсімі	61

**Осы тауардың қызмет ету мерзімі - тауарды тұтынушыға тапсыру күнінен бастап 7 жыл.**

Жіктеу табица. Техникалық сипаттамалары тоңазытқыш-мұздатқышты:

Үлгісі	Маманданым				230 ~ 50	GA-B399B*QA GA-B399U*QA	GA-B399P*QA GA-B409P*QA	GA-B399B*QA GA-B399U*QA GA-B399P*QA GA-B409P*QA	GA-B399TG** GA-B409TG**
	GA-B359B*QA GA-B359P*QA GA-B379B*QA GA-B379P*QA GA-B379U*QA GA-B379J*QA	GA-B359P*QA GA-B359P*QA GA-B379P*QA GA-B379P*QA	GA-F399B*QA GA-F409B*QA	GA-B399B*QA GA-B399U*QA GA-B399P*QA GA-B409P*QA GA-B409U*QA GA-B409J*QA					
Номиналды кернеу ( V~Hz )									
Климаттық сынып									
Номиналды Ағым (A)									
Тұтынатын қуаты (W)									
Еріту кезінде тұтынатын қуаты (W)									
Қыздыру элементінің тұтынатын қуаты (W)									
Шамның ең жоғары тұтынатын қуаты (W)									
Көлемі-барлығы (ℓ), Сыйымдылық / Брутто									
-мұздату бөлігі (ℓ), Сыйымдылық / Брутто									
-тоңазыту бөлігі (ℓ), Сыйымдылық / Брутто									
Мұздату агентінің салмағы (g)									
Тұмшалау газы									
Өлшемдері :									
- Бііктік (mm), Таза салмақ / Буулы									
- тереңдік (mm), Таза салмақ / Буулы									
- Жалпақтығы (mm), Таза салмақ / Буулы									
- Салмағы (kg), Таза салмақ / Буулы									
Мұздатқыш камераның сыныбы									
Суыту жүйесі									
Қуат тұтыну сыныбы, ГОСТ Р 51565-2000									
Электр қуатын тұтыну, кВт*сағ/жыл									
Дыбыстық қуаттың деңгейі, дБА									

Ескертпе

Өндіруші компанияның техникалық мінездемелер алдын ала хабарландырусыз өзгертулер енгізуге құқығы бар.

## Тіркеу

Тоңазытқыштың үлгісі мен сериялық нөмірі өнімнің сыртқы бүйір тарапында көрсетілген. Өрбір тоңазытқыш үшін бұл нөмір дербес түрде арналған және басқа өнімдерде қайталанбайды. Бұл жерге қажетті мәліметтерді жазып, осы нұсқаулықты сатып алғаныңыздың тұрақты дәлелі ретінде сақтаңыз. Түбіртекті осы жерге бекітіп қойыңыз.

Сатып алу күні : \_\_\_\_\_

Делдал кімнен сатып алды : \_\_\_\_\_

Делдалдың мекенжайы : \_\_\_\_\_

Делдалдың телефон № : \_\_\_\_\_

Модель № : \_\_\_\_\_

Сериялық № : \_\_\_\_\_

## ҚТ жөніндегі маңызды нұсқаулар

Жарақат алу тәуекеліне, мүлікке зақым келтіруге және өнімді дұрыс пайдаланбауға жол бермеу үшін міндетті түрде келесі қауіпсіздік шараларын орындаңыздар. (Пайдаланушының аталмыш нұсқаулығымен танысып болған соң, ол барлық уақытта қол астында болуы үшін сенімді жерге қойып қойыңыз). Оны тоңазытқыштың келесі пайдаланушысына беруді ұмытпаңыз.

### ▲ НАЗАР АУДАРЫҢЫЗ!

Өлімге тап болу мүмкіндігі немесе күрделі жарақат алу туралы ескерту.

### ▲ САҚ БОЛЫҢЫЗ!

Жарақат алу мүмкіндігі немесе мүлікке зақым келтіру туралы ескерту.

Аталмыш нұсқаулықта көрсетілген пайдалану ережелерін сақтау кезінде, өндіруші кепілдік міндеттемелер үшін жауап бермейді.

## ▲ НАЗАР АУДАРЫҢЫЗ!

- Пайдалану алдында бұл тоңазытқыш-мұздатқышты орнату нұсқаулықтарға сәйкес тиісті түрде орнатып, орналастыру керек.
- Бұйымды бұзбаңыз, жөндемеңіз және конструкциясына өзгерістер енгізбеңіз. Ол өрт немесе жарақат себебі болып жұмыс ақаулықтарын тудыруы мүмкін.
- Бұйымды пайдалану кезінде өрт шығу, ток соғу немесе кісілердің жарақаттану мүмкіндігін азайту үшін, келесілерді қоса алғанда, негізгі қауіпсіздік шараларын қолданған жөн. Осы құрылғыны пайдаланар алдында нұсқауларды толық оқып шығыңыз.

## 1. Қуат көзі қосылған кезде

### Арнаулы қуат көзі пайдаланылуға тиіс.

Бір қуат көзіне бірнеше құрылғыны жалғап пайдалану өрт шығуына себепші болуы мүмкін.



### Қуат ашасының жоғары қарап қалуына немесе тоңазытқыштың артқы жағында жаншылып қалуына жол бермеңіз.

Бұйымның ішіне су кіріп немесе қуат ашасы зақымданып, өрт шығуына не ток соғуына әкеп соқтыруы мүмкін.

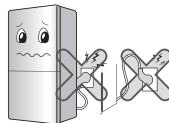

### Қуат сымының иілуіне немесе оны ауыр заттың басып қалуына жол бермеңіз.

Бұл қуат сымы зақымданып, өрт шығуына немесе ток соғуына әкеп соқтыруы мүмкін.



### Желілік сымды ауыстырушы болмаңыз және оның ұзындығын өзгертпеңіз.

Зақымдалған желілік сым өрттің тұтануына немесе электр тогының соғуына себеп болуы мүмкін.



Қуат сымы зақымдалған жағдайда, қауіптің бетін алу үшін оны өндіруші немесе оның қызмет көрсету агенті немесе тәріздес біліктілігі бар адам ауыстыруға тиіс.



**Қуат сымын немесе ашасын сулы қолмен ұстаушы болмаңыз.**

Бұл ток соғуына немесе жарақаттануға әкеп соқтыруы мүмкін.

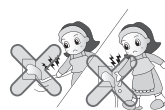

**Қуат ашасындағы су мен шаңды сүртіп, істікшелердің ұштарын мықтап сұғыңыз.**

Шаң, су немесе орнықсыз қосылыс өрт шығуына немесе ток соғуына әкеп соқтыруы мүмкін.



**Приборды желіге қосу алдында, айыр тілді қосқышты мүмкін болатын ластанудан тазалап отырыңыз және қос тесікті желі қосқышына тығыздап кіргізіңіз.**

Жерге дұрыс қоспау құрылғының бұзылуына немесе ток соғуына әкеп соқтыруы мүмкін.



**Желілік сым, айыр тілді қосқыш немесе қос тесікті желі қосқышының сырт қабы зақымдалған болса, приборды іске қосуға тыйым салынады.**

Бұл ток соғуына немесе қысқаша тұйықталып, өрт шығуына әкеп соқтыруы мүмкін.

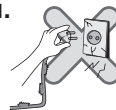

## 2. Тоңазытқышты пайдалану кезінде

**Тоңазытқыштың үстіне ауыр бұйымдарды немесе қауіпті заттарды, гүл вазасы, кесе, косметика, дәрі-дәрмек немесе қандай да бір су толтырылған ыдыс қоймаңыз.**

Бұл өрт шығуына, ток соғуына немесе құлап кетіп жарақаттануға әкеп соқтыруы мүмкін.



**Мұздату камерасы немесе тоңазыту бөлігінің есігіне орналасқан есікті, сөрени ұстап тұрушы болмаңыз.**

Бұл тоңазытқыштың құлауына немесе қолыңыздың жарақаттануына әкеп соқтыруы мүмкін. Әсіресе, балалардың мұны істеуіне жол бермеңіз.



**Тоңазытқышты ылғалды жерге немесе су не жауын-шашын шашырайтын жерге орнатпаңыз.**

Бұл қысқа тұйықталуға, өртке және жарақат алуға соқтыруы мүмкін.



**Тоңазытқыштың жанында немесе ішінде эфир, бензол, спирт, дәрі-дәрмектер, тұрмыстық газ, аэрозоль немесе косметикалық заттарды сақтамаңыз.**

Бұл жарылысқа немесе өрт шығуына әкеп соқтыруы мүмкін.

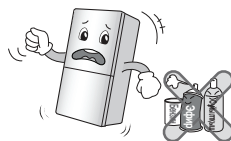

**Тоңазытқыштың ішіне ондағы иісті кетіру үшін жағылған шырақ қоймаңыз.**

Бұл жарылысқа немесе өрт шығуына әкеп соқтыруы мүмкін.

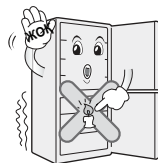

**Тоңазытқыштың ішіне дәрі-дәрмектер немесе оқу құралдарын сақтамаңыз.**

Температуралық режимі қатаң ұсталуы тиіс материал сақталған кезде, ол бүлініп немесе күтілмеген реакция беріп, қандай да бір қауіп-қатер тудыруы мүмкін.

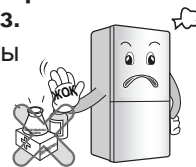

**Тоңазытқышты жылыту приборларына жақын орналастырушы болмаңыз.**

Бұл өрт шығуына себепші болуы мүмкін.

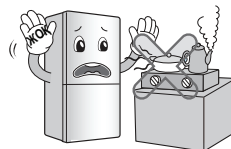

**Тоңазытқышқа қандай да бір жануарларды кіргізбеңіз.**

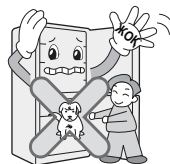

**Су астында қалған тоңазытқышты ол тексеріліп болғаннан кейін пайдаланыңыз.**

Бұл ток соғуына немесе өрт шығуына әкеп соқтыруы мүмкін.



**Газ сыртқа шыққанда, тоңазытқышқа немесе қуат көзіне тимей, бөлмені дереу желдетіңіз.**

Осы тоңазытқышта қоршаған ортаға зиянсыз суытқыш ретінде пайдаланылатын табиғи газдың (изобутен, R600a) тіпті кішкене мөлшерінің (80-90 г) өзі жанғыш болып келеді. Тоңазытқышты тасымалдау, орнату немесе пайдалану кезінде қатты зақымдану нәтижесінде газ сыртқа шығып кеткен жағдайда кез келген ұшқыннан өрт шығуы мүмкін. Одан әрі пайдалану үшін қызмет көрсету орталығына хабарласыңыз.

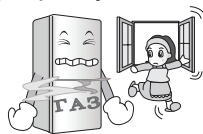

**Тоңазытқыштың ішіне немесе сыртына су шашпаңыз немесе оны бензолмен не сұйылтқышпен тазаламаңыз.**

Бұл қысқа тұйықталуға, өртке және жарақат алуға соқтыруы мүмкін.



**Қолдарыңызды тоңазытқыштың табанына сұғушы болмаңыз.**

Оның темірден жасалған жиектері жарақат алуға апарып соқтыруы мүмкін.

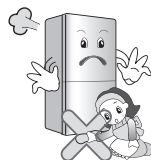

**Тоңазытқышты тасымалдаған кезде алдыңғы жақтағы астыңғы тұтқа мен артқы жақтағы үстіңгі тұтқадан ұстап көтеріңіз.**

Әйтпесе, қолыңыз тайып кетіп, жарақаттануыңыз мүмкін.

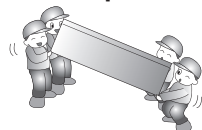

**Тоңазытқыш есігінің ашылуы немесе жабылуы оның жанындағы кісіні жарақаттауы мүмкін, сондықтан абай болыңыз.**

Есік ашылған немесе жабылған кезде есіктің бұрышындағы ашық жерге қол немесе аяқ қыстырылып қалуы мүмкін.

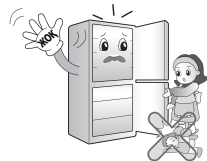

**Егер сіз ерсі иісті сезетін болсаңыз немесе тоңазытқыштан түтін шығып жатқанын көрсеңіз, шұғыл түрде айыр тілді қосқышты қос тесікті желі қосқышынан суырып тастап, техникалық қызмет көрсету бойынша орталыққа хабарласыңыз. Бұл өрт шығудың белгісі болуы мүмкін.**



**Тоңазытқышты білікті маманнан басқа қандай да бір кісілердің бөлшектеуіне, жөндеуіне немесе түрін өзгертуіне жол бермеңіз. Бұл жарақаттануға, ток соғуына немесе өрт шығуына әкеп соқтыруы мүмкін.**

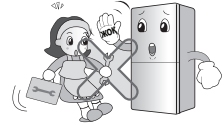

**Тоңазытқышты тұрмыстықтан басқа мақсаттарда (дәрі-дәрмектер сақтау немесе материалдарды сынау, кемеде пайдалану және т.б.) пайдаланбаңыз.**

Бұл өрт шығуы, ток соғуы, сақталатын материалдың бүлінуі немесе химиялық реакция сияқты күтілмеген қауіп-қатер тудыруы мүмкін.

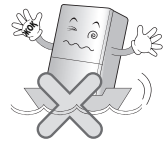

**Тоңазытқышты залалсыздандыру кезінде, есігінен магнитті тығыздауышты шешіп алып, сөрелерді тоңазытқышта қалдырыңыз. Бұлай істемеген жағдайда, кездейсоқ жағдайда балалар тоңазытқыш ішінде қамалып қалып қалуы мүмкін.**



**Тоңазытқышты берік әрі тегіс бетті еденге орнатыңыз.**

Есіктерді ашу және жабу кезінде, үсті тегіс жерге орнатылған тоңазытқыш құлап кетіп, жарақат алуға немесе өлімге ұшырауға әкеліп соғуы мүмкін.

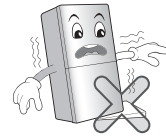

**Салқын ауа шығатын жерге, қақпаққа, тоңазытқыштың астына, арт жақтағы қызуға төзімді шарбаққа (шығу тесігі) қолыңызды немесе металл зат салмаңыз.**

Бұл ток соғуына немесе жарақатқа әкеп соқтыруы мүмкін.



## ▲ САҚ БОЛЫҢЫЗ!

Бұл нұсқауды орындамау жарақаттануға немесе үйдің не жиһаздың бүлінуіне әкеп соқтыруы мүмкін.

**Тоңазытқышты тастаған кезде, қалдықтар жинайтын орталыққа хабарласыңыз.**

Қондығыда пайдаланытын суытқыш пен үрлеу газы арнайы жою әдістерді талап етеді. Жою алдында, қондырғының артындағы қандай-да болсын түтіктердің зақымдалмағанына кез жеткізіңіз.

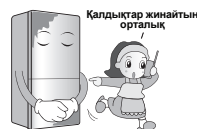

**Мұздатқыштағы азық-түлікке сулы қолмен тимеңіз.**

Қолыңыз үсіп қалуы мүмкін.

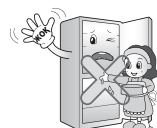

**Қуат көзіне қайтадан қосқан кезде 5 минут немесе одан да ұзағырақ күте тұрыңыз.**

Бұл мұздатқыш жұмысының бұзылуына әкеп соқтыруы мүмкін.

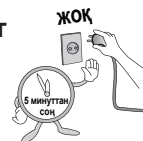

**Мұздатқышқа бөтелке қоймаңыз.**

Бөтелкедегі сұйықтық қатуы және бөтелке сынып, бір жеріңізді жарақаттауы мүмкін.



**Қуат көзінен ажыратқанда, сымнан емес, ашадан ұстап суырыңыз.**

Бұл ток соғуына немесе қысқаша тұйықталып, өрт шығуына әкеп соқтыруы мүмкін.



**Тоңазытқыштың ішкі шамын ауыстыру алдында қуат шанышқысын қуат көзінен ажыратыңыз.**

Өйтпесе, электрлік соққы қаупі бар.

**Егер қондырғы ұзақ уақыт бойы қажет болмаса, қуат шанышқысын суырып алыңыз.**

Тұмшалануының қандай-да болсын нашарлауы өрттің себебі болуы мүмкін.

**Қондырғының алдындағы басқару тақтайына балаларды жолатпаңыз немесе онымен ойнауға жол бермеңіз.**

## ▲ САҚ БОЛЫҢЫЗ!

Прибор әл қуаты, сезімталдығы немесе ақыл-есі төмен (балаларды қоса алғанда) немесе егер олар олардың қауіпсіздігі үшін жауапты адамның приборды пайдалануы жөнінде нұсқаулықпен таныстырылмаса немесе олардың бақылауында болмаса, онда өмірлік тәжірибесі немесе білімі жоқ болған адамдардың пайдалануына жол беруге болмайды. Балалардың прибормен ойнауына жол бермеу үшін олар бақылау назарында болуы тиіс.

- Қондырғы қаптамасындағы немесе құрамдас құрылмадағы желдету тесіктердің бітеліп қалмауын қадағалаңыз.
- Ерітуді тездету үшін өндіруші ұсынғаннан басқа механикалық саймандар мен құралдарды пайдаланбаңыз.
- Суытқыш желісіне зақым келтірмеңіз.
- Егер түрі өндіруші ұсынғандай болмаса, азық сақтау камераларында электроаппараттарды пайдаланбаңыз.



## ▲ НАЗАР АУДАРЫҢЫЗ!

**Мұздату агенті сапасында R600a немесе R134a пайдаланылады.**

**Сіздің мұздатқышыңызда қандай мұздату агенті пайдаланылатынын білу үшін өнімнің тоңазыту бөлігінің ішкі бүйір тарапындағы техникалық мәліметтер тақтайшасын қараңыз.**

**Изобутан (R600a) – бұл жоғары экологиялық табиғи газ, бірақ ол тез тұтанып кететін қасиетке ие болып табылады. Қондырғыны тасымалдап орнатқанда, суыту желісінің еш бөлшектері зақымдалмағанына назар аудару қажет. Суытқыш түтіктерден шашырағанда өртенуі мүмкін немесе көзді зақымдауы мүмкін. Тесік табылғанда, қандай-да болса ашық от немесе ықтимал жану көздерінен сақ болып, қондырғы тұрған бөлмені бірнеше минуттай желдетіп алыңыз. Суытқыш желісінде тесік пайда болғанда отқа қауіпті газ-ауа қоспасының пайда болуына жол бермеу үшін қондырғы мүмкін орнатылатын бөлме ауданы пайдаланылатын суытқыш мөлшеріне байланысты. Бөлменің ауданы қондырғының ішіндегі R600a суытқыштың әр 8 грамына 1 шаршы метрдей келетіндей болуы тиіс. Сіздің жеке қондырғыңыздағы суытқыштың мөлшері қондырғы ішіндегі кестеде көрсетілген.**

**Ақаудың кез келген белгілері бар қондырғыны ешқашан іске қоспаңыз. Күмәніңіз болса, делдалыңызбен ақылдасыңыз.**

Тоңазытқыштың негізгі бөліктері

Су диспенсері

Үлгілер:  
GA-F3\*9B\*QA; GA-F4\*9B\*QA

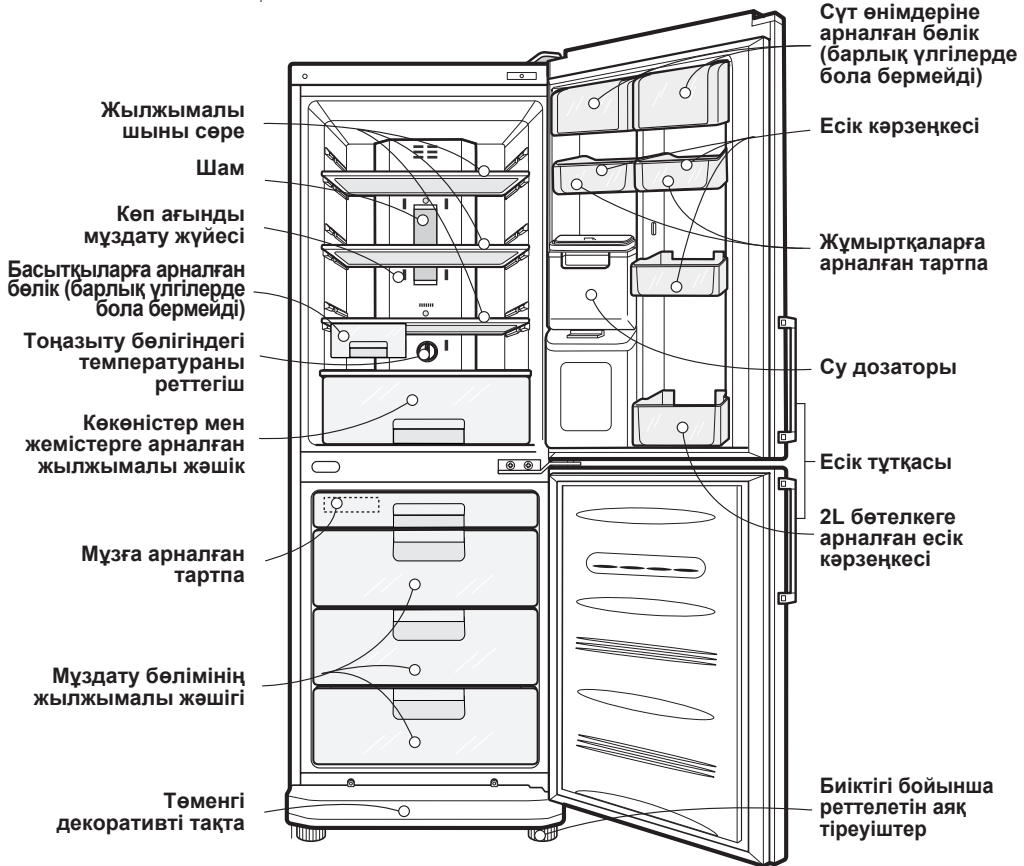

Ескертпе

Егер қондырғының кейбір бөлшектері жетіспесе, олар тек қана басқа модельдерде пайдаланылуы мүмкін. Өндіруші компанияның жинақтауға алдын ала хабарландырусыз өзгертулер енгізуге құқығы бар.

## Тоңазытқыштың негізгі бөліктері

Үлгілер:  
 GA-B3\*9B\*CA; GA-B3\*9TG\*\*;  
 GA-B3\*9P\*CA; GA-B4\*9B\*QA;  
 GA-B3\*9U\*CA; GA-B4\*9P\*QA;  
 GA-B3\*9B\*QA; GA-B4\*9U\*QA;  
 GA-B3\*9P\*QA; GA-B4\*9U\*CA;  
 GA-B3\*9U\*QA; GA-B4\*9TG\*\*

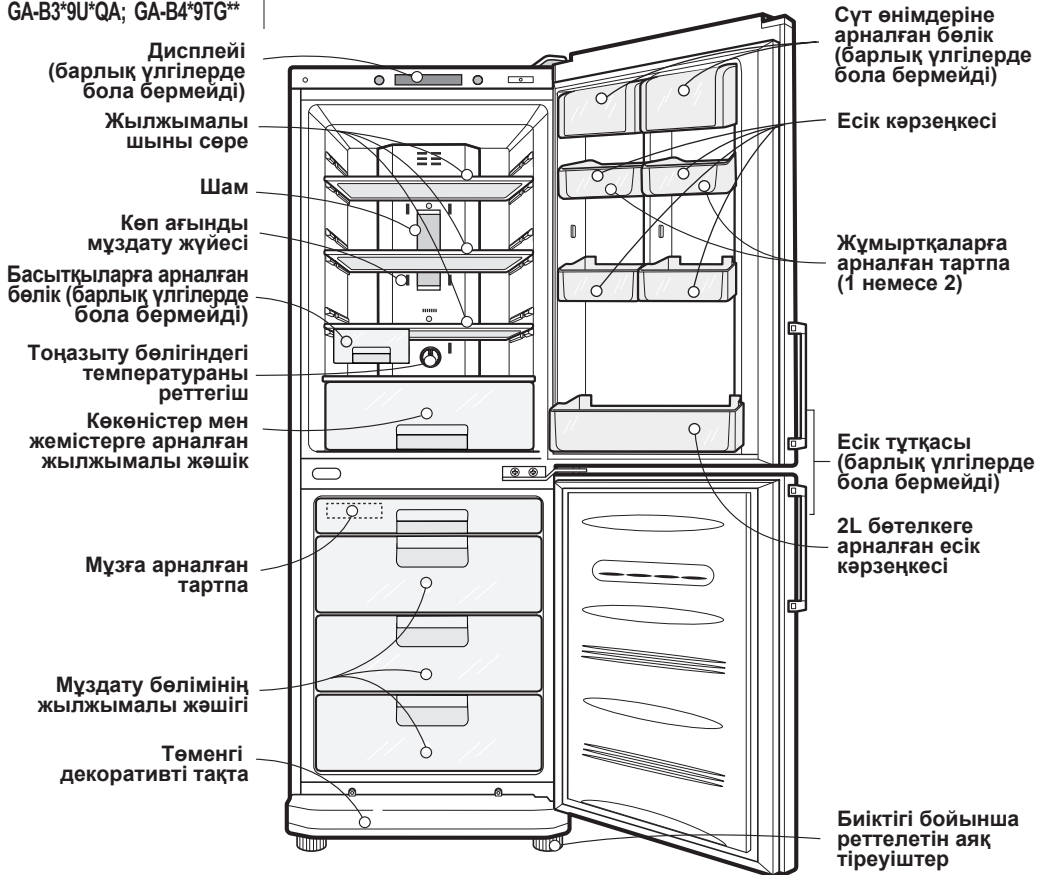

### Ескертпе

Егер қондырғының кейбір бөлшектері жетіспесе, олар тек қана басқа модельдерде пайдаланылуы мүмкін. Өндіруші компанияның жинақтауға алдын ала хабарландырусыз өзгертулер енгізуге құқығы бар.



## Климаттық сынып

Құрылғы климаттық белдеуге қатысты қоршаған ортаның шектеулі температура диапазонында пайдалану үшін арналған. Диапазонның ең төменгі, ең жоғары шекарасынан шығып кетуге болмайды. Сіздің құрылғыңызға сәйкес келетін климаттық сынып, тоңазыту бөлігінің ішкі бүйір тарапындағы техникалық мәліметтер тақтайшасында көрсетілген.

Климаттық сынып	Қоршаған ортаның рұқсат етілген температурасы
SN	+10°C до 32 C°
N	+16°C до 32 C°
ST	+18°C до 38 C°
T	+18°C до 43 C°

## Орнату

1. Жақсы орын табыңыз. Екі камералы тоңазытқышты оңай пайдалатын жерге орнатыңыз.
2. Қондырғыны жылыту көздерінен, тікелей күн сәулесінен немесе ылғалдықтан аулақ орнатыңыз.
3. Қажетті ауа айналымын қамтамасыз ету үшін тоңазытқыш артында, екі жағы мен үстінен жеткілікті орын қалдыру керек. 1-суретте көрсетілгендей, құрылғының артқы қабырғасының үстіңгі бұрыштарына шектеуіш тіреулер орнатыңыз. 2-суретте тіреулер тоңазытқыш камераның ішіндегі есік себетінде жеткізіледі.
4. Тоңазытқыш-мұздатқыштың ішіндегі ауа дұрыс айналуын қамтамасыз ету үшін оның екі жағынан, сондай-ақ үстіңгі жағынан жеткілікті ашық жер және артқы жағынан қабырғаға дейін кемінде 2 дюйм (5 см) ашық жер қалдырыңыз.
5. Тоңазытқыштың сыртқы жағындағы дөңгелек жапсырмаларды алып тастамаңыз. Олар технологиялық саңылауларды жауып, безендіргіш рөл атқарады.
6. Вибрацияны болдырмау үшін қондырғыны түзету керек. Қажет болса, еденнің қисықтығын түзету бұрамалар арқылы жоққа шығарыңыз. Есіктің жабылуын жеңілдету үшін алдыңғы жағы артқы жағынан сәл жоғары болу керек. Корпусын сәл көтеріңкіресе, түзету бұрамалар оңай бұралады. Қондырғыны жоғарлату үшін түзету бұрамаларды сағат жүрісіне қарсы (↺) бұраңыз, ал төмендеті үшін - сағат жүрісі бойымен (↻) бұраңыз.
7. Екі камералы тоңазытқышты мұқият тазартып, тасымалдау кезінде жиналған барлық шаң-тозаңды сүртіп тастаңыз.
8. Мұз текшелерін салатын қалта және тағы басқалар сияқты керек-жарақтарды өздерінің тиісті орындарына салыңыз. Тасымалдау кезінде ықтимал зақымдануды болдырмау үшін олардың бәрі бір орамаға салынады.
9. Қуат сымын (немесе шанышқыны) қуат көзіне қосыңыз. Бір қуат көзіне басқа қондырғыларды қоспаңыз.

## Іске қосу

Екі камералы тоңазытқыш орнатылып болғаннан кейін құнақы немесе мұздатылған азықты салар алдында, оны қалыпты жұмыс температурасында тұрақтандыру үшін 2-3 сағат беріңіз. Егер қуат шанышқысы ажыратылып тұрса, қайта іске қосар алдында 5 минуттай күте тұрыңыз. Енді екі камералы тоңазытқышыңыз іске дайын.

## Тежеушінің упоры тағайындайсындар

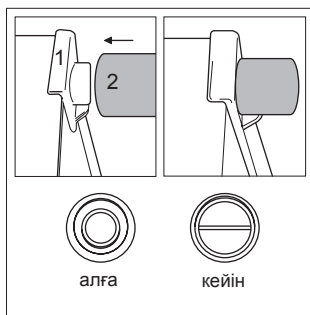

Сурет 1

Тежеушінің упоры тағайындайсындар 2 бөлшекте 1 дейін упора

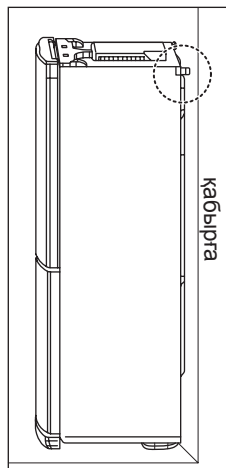

Сурет 2

Бөлшекті орнатқаннан кейін тоңазытқышты қабырғаға қойыңыз.

**▲ НАЗАР  
АУДАРЫҢЫЗ!**

Бұл бөлшек тоңазытқыштың тиімдірек жұмыс істеуі үшін орнатылуға тиіс.

**Ескертпе**

Тежеушінің упоры тоңазытқыштың тоңазытқыштың камерасының есігінің лотке болады

Тоңазытқыш

Регулировка температуры

Мұздатқыш-тоңазытқышыңызда сізге тоңазытқыш және мұздатқыш бөлімдеріндегі температураны реттеуге мүмкіндік беретін екі басқару құралы бар.

- Бастапқыда TEMP.CONTROL (температура реттеу) тұтқасын «4» мәніне қойыңыз. Содан кейін бөлімдегі температураны қалауыңызға қарай реттеңіз.
- Егер ішкі температураның кішкене суық немесе суығырақ болғанын қаласаңыз, тұтқаны сәйкесінше MIN (ең төменгі) немесе MAX (ең жоғарғы) мәндеріне қарай бұраңыз. Айналадағы температура төмен болған кезде TEMP.CONTROL (температураны реттеу) тұтқасын 'MIN' мәніне бұраңыз.

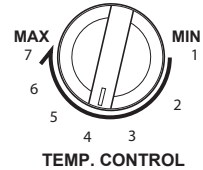

Температураны реттеуге арналған дисплей панелі

	<p>GA-F3*9B*QA; GA-F4*9B*QA ЖД (88)</p>	<p>GA-B3*9B*QA; GA-B3*9P*QA; GA-B3*9U*QA GA-B4*9B*QA; GA-B4*9P*QA; GA-B4*9U*QA ЖД (ШӘКІЛ)</p>
	<p>GA-B3*9TG**; GA-B4*9TG** СК дисплейі</p>	
<p>Функциялық дисплей тақтасы</p>		
	<p>&lt; Сыртқы түрі &gt;</p>	

# Пайдалану

< Ішкі түрі >

**Үлгілер:**  
GA-B3\*9B\*CA; GA-B3\*9U\*CA;  
GA-B3\*9P\*CA; GA-B4\*9U\*CA



## Мұздатқыш

- Мұздататын камераның бастапқы температурасы  $-18^{\circ}\text{C}$  құрайды. Енді сіз камераның температурасын қалауыңызға қарай реттей аласыз.

< Сыртқы түрі >

**Үлгілер:**  
GA-F3\*9B\*QA; GA-F4\*9B\*QA



**Үлгілер:**  
GA-B3\*9B\*QA; GA-B4\*9B\*QA;  
GA-B3\*9P\*QA; GA-B4\*9P\*QA;  
GA-B3\*9U\*QA; GA-B4\*9U\*QA;



**Үлгілер:**  
GA-B3\*9TG\*\*; GA-B4\*9TG\*\*

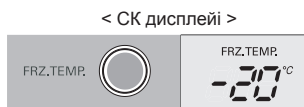

< Ішкі түрі >

**Үлгілер:**  
GA-B3\*9B\*CA; GA-B3\*9U\*CA;  
GA-B3\*9P\*CA; GA-B4\*9U\*CA

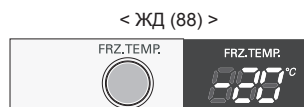

- Температураны реттеу батырмаларын басқаныңызда, мұздататын камераның температурасы төмендегі ретпен қайталанады:

88 түріндегі индикаторлары (сыртқы және ішкі түрлері) немесе СК дисплейі бар жарық диодты басқару панелі:  
 $-18^{\circ}\text{C} \rightarrow -19^{\circ}\text{C} \rightarrow -20^{\circ}\text{C} \rightarrow -21^{\circ}\text{C} \rightarrow -22^{\circ}\text{C} \rightarrow -23^{\circ}\text{C}$   
 $\rightarrow -15^{\circ}\text{C} \rightarrow -16^{\circ}\text{C} \rightarrow -17^{\circ}\text{C} \rightarrow -18^{\circ}\text{C}$

ЖД ШӘКІЛ Үлгісінің мұздататын камерасы:  
 $-19^{\circ}\text{C} \rightarrow -21^{\circ}\text{C} \rightarrow -23^{\circ}\text{C} \rightarrow -15^{\circ}\text{C} \rightarrow -17^{\circ}\text{C}$

Ескерту

Көрсетілген мәндегі температура тоңазытқыштағы таза температура емес, мақсатты температура болғандықтан, таза ішкі температура өнімнің күйіне қарай өзгереді.

Тоңазыту функциясы бастапқы уақытта әлсіз жүреді. Тоңазытқышты ең кем дегенде 2-3 күн пайдаланғаннан кейін температураны реттеңіз.

Жылдам мұздату

Функции

- Егер азық-түліктерді жылдам мұздату қажет болса – «Жылдам мұздату» функциясын пайдаланыңыз. «SUPER FRZ.», «EXPRESS FRZ.» немесе «SUPER FRZ./VACATION» түймесін (үлгісіне қатысты түрде) бір рет басыңыз, одан соң сәйкес келетін индикатор жанады және жылдам мұздату үдерісі басталады.
- «Жылдам мұздату» режимінің жұмыс уақыты 3 сағатты құрайды. Уақыттың аяқталуы бойынша, тоңазытқыш автоматты түрде ертеде орнатылған температуралық режимге қайта оралады. Егер сіз жылдам мұздату операциясын тоқтатқыңыз келсе, «SUPER FRZ.», «EXPRESS FRZ.» немесе «SUPER FRZ./VACATION» түймесін тағы да бір рет басыңыз, индикатор өшіп қалады, жылдам мұздату операциясы тоқталады және тоңазытқыш ең бастағы қалпына қайта оралады.

< Сыртқы түрі >

Үлгілер:

GA-F3\*9B\*QA; GA-F4\*9B\*QA;  
GA-B3\*9B\*QA; GA-B4\*9B\*QA;  
GA-B3\*9P\*QA; GA-B4\*9P\*QA;  
GA-B3\*9U\*QA; GA-B4\*9U\*QA;

Үлгілер:

GA-B3\*9TG\*\*; GA-B4\*9TG\*\*

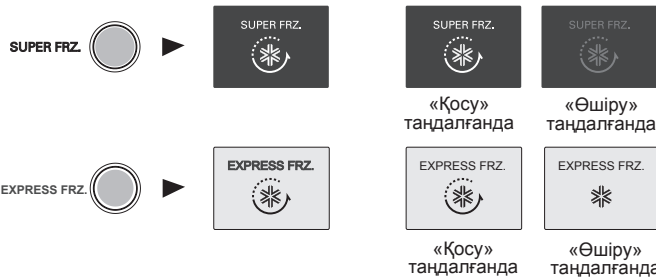

Демалыс

- Бұл функция тоңазытқышты энергияны үнемдеу режиміне көшіреді. Сіз бірнеше күнге бір жаққа кеткенде, бұл өте пайдалы, тұтынылатын энергия ең төменгі деңгейге дейін азаяды. Бұл режим «VACATION» немесе «SUPER FRZ./VACATION» (үлгісіне қатысты түрде) түймесін басу арқылы қосылады. Бұл жағдайда индикатор шамы жанады. Түймені қайталап басқан кезде, энергияны үнемдеу режимін өшіріп тастайды.

# Пайдалану

< Сыртқы түрі >

Үлгілер:

GA-F3\*9B\*QA; GA-F4\*9B\*QA;  
GA-B3\*9B\*QA; GA-B4\*9B\*QA;  
GA-B3\*9P\*QA; GA-B4\*9P\*QA;  
GA-B3\*9U\*QA; GA-B4\*9U\*QA;



Үлгілер:

GA-B3\*9TG\*\*; GA-B4\*9TG\*\*



< Ішкі түрі >

Үлгілер:

GA-B3\*9B\*CA; GA-B3\*9U\*CA;  
GA-B3\*9P\*CA; GA-B4\*9U\*CA



## Ескертпе

< Ішкі түрі >

«SUPER FRZ./VACATION» түймесін бір рет басыңыз, бұд «SUPER FRZ./VACATION» түймесін қайталап басу, энергияны үнемдеу режимін өшіріп тастайды және «SUPER FRZ.» (Жылдам мұздату) режимін іске қосады. Жылдам мұздату әрекеті шамамен 3 сағатқа созылады. Операция аяқталған кезде, тоңазытқыш ең бастағы қалпына автоматты түрде қайта оралады. «SUPER FRZ./VACATION» түймесін үшінші рет басу, барлық режимдерді өшіріп тастайды, ақпараттық табло өшіп қалады.  
**«Өшіру» → «VACATION» → «SUPER FRZ.» → «Өшіру»**

## Энергияға тәуелсіз жады

< Ішкі түрі >

Үлгілер:

GA-B3\*9B\*CA; GA-B3\*9U\*CA;  
GA-B3\*9P\*CA; GA-B4\*9U\*CA

Бұл функция электр энергиясы өшіп қалған немесе электр желісінде үзілу орын алған жағдайда, пайдаланушымен орнатылып, бекітілген температураны сақтап қалады. Электр энергиясын беру қалпына келтірілген кезде, барлық баптаулар қалпына келтіріледі.

## Есік сигнализациясы

< Сыртқы түрі >

Үлгілер:

GA-B3\*9TG\*\*; GA-B4\*9TG\*\*

Тоңазытқыштың есігі біраз уақыт ашық қалса, сигнал дыбысы естіледі.

## Құлыптап тастау

- Құлыптап тастау режимін іске қосқан кезде, басқа түймелер құлыптанып қалады.
- «CHILD LOCK» түймесін біркелкілікпен басу, құлыптап тастауды іске қосады және ажыратады (құлыптап тастау немесе құлыптап тастауды ажырату үшін «CHILD LOCK» түймесін басыңыз және оны 3 секунд бойына ұстап тұрыңыз).

<Сыртқы түрі>

Үлгілер:

GA-F3\*9B\*QA; GA-F4\*9B\*QA;  
GA-B3\*9B\*QA; GA-B4\*9B\*QA;  
GA-B3\*9P\*QA; GA-B4\*9P\*QA;  
GA-B3\*9U\*QA; GA-B4\*9U\*QA;

Үлгілер:

GA-B3\*9TG\*\*; GA-B4\*9TG\*\*

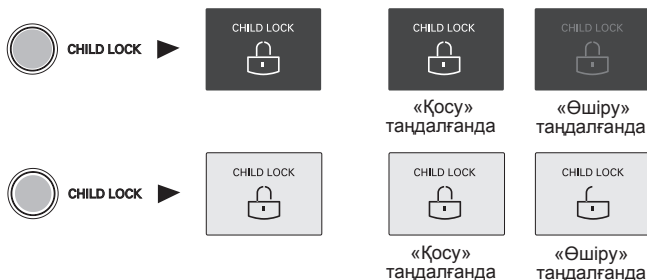

## Мұз жасау

- Мұз түйірлерін жасау үшін мұз науасын су деңгейіне дейін толтырып, оны мұздатқышқа салыңыз.
- Егер мұз түйірлерін тез жасау қажет болса, «SUPER FRZ.» , «EXPRESS FRZ.» болмаса «SUPER FRZ./VACATION» (Үлгісіне қатысты түрде).
- Мұз түйірлерін шығарып алу үшін науаны шеттерінен ұстап, жайлап майыстырыңыз.

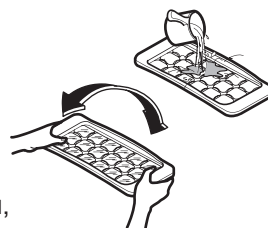

## Пайдалы кеңес

**Мұз текшелерін оңай шығару үшін науаны майыстырар алдында оның үстінен сү жіберіңіз.**

## Еріту

Еріту автоматты түрде атқарылады. Еріту суы төмен кептіру науасына қарай ағып, автоматты түрде буланып кетеді.

Үлгілер:  
GA-F3\*9B\*QA; GA-F4\*9B\*QA  
Орнату

## Су диспенсері



### Ерекшеліктері

#### Су ыдысын толтыру

Клапанды есік тесігіне дұрыс келтіріп орнатыңыз.

1. Есікке орнатылған су ыдысының тұтқасын артқа шалқайтып, кіші қақпақты ашып, құман шүмегі немесе өзге құрал арқылы су құйыңыз.

\* Су құйғанда, су ыдысының алдындағы бақылау терезесіне қарап тұрыңыз.

\* Суды 3,0 литр көлеміне дейін қуюға болады.

2. Кіші қақпақты басып орнықтырыңыз.

3. Суды құйғаннан кейін су ыдысын тиісті орнына орнықтырыңыз.

#### Су ішу

1. Диспенсер тілін кесемен басыңыз.

2. Тілді басқанда, диспенсер ішінен су құйылады.

3. Егер кесені ақырын тілден аластатса, су құйылмайды.

### ▲ НАЗАР АУДАРЫҢЫЗ!

Таза судан басқа, өзге сусындарды құймаңыз (сүт, шырын, газдалған сусындар және т.б.). Әсіресе, құрамында майда бөлшектер бар сусындарды (іркіліске әкеліп соғуы мүмкін). Тек қана ішуге жарамды су.



### Азық сақтау

- Банан, қауын сияқты төмен температурада тез бұзылатын азықты сақтамаңыз.
- Сақтар алдында ыстық тағамдарды суытыңыз. Ыстық тағамдарды тоңазытқышқа қойсаңыз, басқа азық бұзылып, электрлік қуаттың тұтынуы өсуп кетуі мүмкін.
- Азықты қақпағы бар ыдысқа салып сақтаңыз. Бұл шара ылғалдылықта сақтап, азықтың дәмі мен нәрлігінің сақталуына септігін тигізеді.
- Желдету тесіктерін азықпен бітеп қоймаңыз. Салқын ауаның кедергісіз айналуы температураны біркелкі етіп сақтайды.
- Тоңазытқыштың есігін жиі-жиі аша беруге болмайды. Есіктерді жиі-жиі ашу тоңазытқыштың ішіне жылы ауаның кіруіне, бұл өз кезегінде электр энергиясын жоғалтуға және азық-түліктердің мүмкін болатын бұзылуына апарып соғады.
- Температураны реттеу оңай болу үшін температураны реттеу тұтқасының жанына азық-түлік сақтамаңыз.
- Ешқашан есіктегі қалталарға өте көп азық салмаңыз, себебі есік толығымен жабылмай қалуы мүмкін.
- Мұздатқыш камерасында шөлмектерді сақтамаңыз-олар қатып қалғанда сынып кетуі мүмкін.
- Еріп бара жатқан азықты қайта мұздатпаңыз. Азықтың дәмі мен нәрлігі жоғалады.

### Ескертпе

Егер тоңазытқышты ыстық және ылғал жерге орнатсаңыз, есігін жиі-жиі аша берсеңіз немесе ішіне көп көкөніс салсаңыз, оның ішінде жұмысына әсер етпейтін шық түзіледі.  
Шықты шаң сүртетін шүберекпен сүртіп тастаңыз.

**Алып шығу/  
Мұздатқыш  
камераның  
жәшігін орнату**

- Бұйымда ауа айналымы дұрыс болғанын қамтамасыз ету үшін мұздатқыш бөлімінің тартпалары дайым енгізілуі тұруы қажет.
- Үлкен мөлшердегі азық мұздатқышта сақталуға тиіс, ортадағы тарпа қажет болса алынып азық-түлік төменгі тарпада қаланып сақталуы мүмкін.
- Мұздатқыш камераның жәшіктерінің кез келгенін алып шығу үшін, төмендегі әрекеттерді іске асыру қажет:
  - 1) Жәшікті түбіне дейін бері тартыңыз;
  - 2) Оның алдыңғы жағын сәл көтеріп, өзіңізге тартыңыз да, алып шығыңыз.

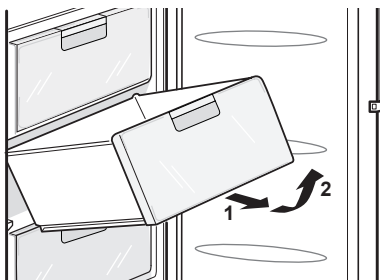

- Жәшікті орнына салған кезде, осы сияқты әрекеттерді кері ретте іске асырыңыз:
  - 3) Жәшікті бағыттауыштарға 45° еңістеп қойыңыз;
  - 4) Жәшіктің алдыңғы бөлігін бағыттауыштарға қатарлас түсіріңіз;
  - 5) Жәшікті ішке қарай түбіне дейін итеріңіз.Бұл орайда оның қисаймауын қадағалаңыз.

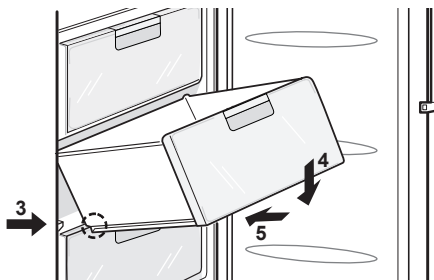

**▲ НАЗАР  
АУДАРЫҢЫЗ!**

Жәшіктердің және сөрелердің қанауы кезінде артық күшті қолданбаңыз, бұл мұздатқыштың зақымдануына әкеледі.

## Жалпы мәліметтер

- Қуат іркілісі**
- Қуаттың 1~2 сағат іркілісі азық қорына әсер етпейді. Есікті жөнсіз жиі-жиі ашып жаба бермеңіз.
- Егер көшсеңіз**
- Екі камералы тоңазытқыштан азықты шығарып, барлық бос заттарды таспамен бекітіңіз.
  - Екі камералы тоңазытқышты жылжытар алдында түзету бұрамаларын тірелгенше бұраңыз. Өйтпесе, бұрамасы еденге сызат түсіруі мүмкін немесе тоңазытқыш орнынан қозғалмауы мүмкін.
- Конденсатқа қарсы түтік**
- Тоңазытқыштың көрінетін бетінің төңірегінде, сондай-ақ тоңазыту және мұздату бөліктерінің аралығындағы бөліп тұрушы төсемеде конденсаттануға қарсы түтік өтеді. Ол түтік конденсат жұмысы барысында қызады.
  - Орнатып болғаннан кейін бірден, сондай-ақ егер бөлмеде температура жоғары болатын болса, тоңазытқыштың қызып кетуі мүмкін. Бұл қалыпты жағдай болып табылады.

Конденсатқа қарсы түтік

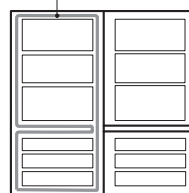

### ▲ САҚ БОЛЫҢЫЗ!

## Тоңазытқышпен жұмыс істеудегі ерекшеліктер

Тоңазытқыштың құрамындағы құрылғыларда температураның әсерінен бөтен дыбыстар естілуі мүмкін. Осыған тән термореттегішпен компрессор қосылғанда естілетін дыбыстар қалыпты болып есептеледі, ол электро құрылғылардың жұмысы кезінде пайда болады. Компрессор жұмыс істемегеннің өзінде, салқындату жұмысын реттейтін хладагент аздап шымырлауы мүмкін. Бұл қалыпты жағдай. Тоңазытқыштың жұмысы кезінде мынандай дыбыстар естілуі мүмкін:

- реле температура құрылғысының сықыры;
- тоңазытқыш түтікшелерінде реттеуші хлдогеннің шұрылдауы;
- температураның өзгерісінен құрылғылардың сыңғырлауы.

Бұл дыбыстардың өз ерекшеліктері бар, және олардың бұзылуға қатысы жоқ.

### Шамды ауыстыру

1. Қорек ашасын розеткадан суырыңыз.
2. Тоңазытқыш сөрелерін шығарып алыңыз.
3. Шамның қақпағын шығарып алу үшін тұрпатты бұрауышты шам қақпағының астыңғы жанына енгізіп, алдыға қарай суырып алыңыз.
4. Құрастыруды бөлшектеуге кері тәртіппен орындаңыз.
5. Құрастыруды бөлшектеуге кері тәртіппен орындаңыз. Қосалқы шамның техникалық көрсеткіштері ауыстырылатын шамдікімен бірдей болуға тиіс.
6. Шамның ең жоғары тұтынатын қуаты 20 Вт аспауы тиіс.

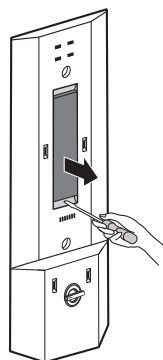

**▲ НАЗАР АУДАРЫҢЫЗ!**

### Шығару/ Орнату сөре

- Тартпаны тоназытқыштан шығару үшін, оны (тартпаны) аздап көтеріңіз(1), одан кейін өзіңізге тартыңыз (2). Егер тартпаны дұрыс шығара алмасаңыз, тоназытқыштың ішін бүлдіресіз.

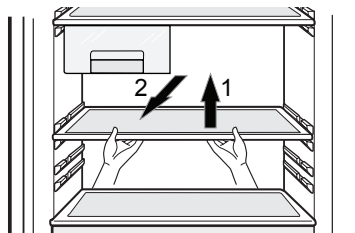

- Тартпаны тоназытқыштың ішіне (тоназытқышқа) орналыстыру (қою) үшін, тағыда осыны қайталайсыз: алғашында тартпаның алдыңғы жағын көтеріңіз (3), онан кейін тартпаны тоназытқышқа қарай итеріңіз (4). Тартпа дұрыс қойылмаған жағдайда ішкі бөлігі бүлінуі мүмкін.

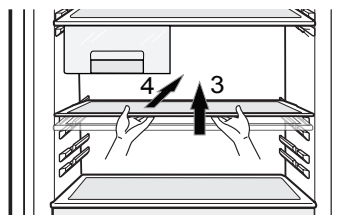

### Алып шығу / Жәшікті орнату

Астыңғы жәшікті тоңазытқыш камерадан алып шығу үшін, төмендегі әрекеттерді іске асыру қажет:

- 1) Әуелі астыңғы себетті сәл жоғары көтеріп есіктен алып шығыңыз.
- 2) Жәшікті түбіне дейін бері тартыңыз, оның алдыңғы жағын сәл көтеріп, өзіңізге тартыңыз да, алып шығыңыз;

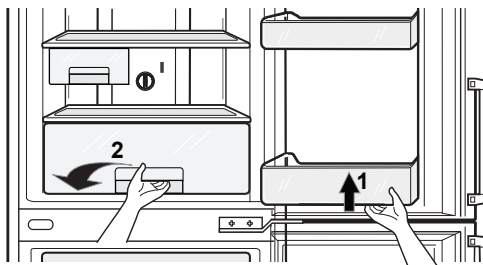

- 3) Жәшіктің қақпағының алдыңғы жағын сәл көтеріп, өзіңізге тартыңыз да, алып шығыңыз.

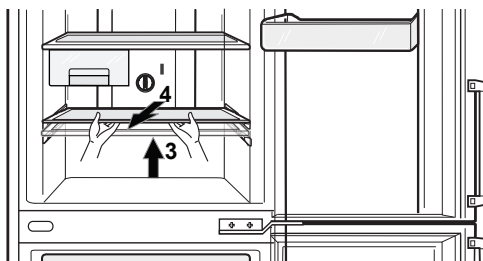

- 4) Жәшікті орнына салған кезде, осы сияқты әрекеттерді кері ретте іске асырыңыз.

### ▲ НАЗАР АУДАРЫҢЫЗ!

Бұл орайда оның қисаймауын қадағалаңыз. Дұрыс алып шықпаған немесе орнатпаған жағдайда тоңазытқыштың ішкі бөліктері бүлінуі мүмкін.

### Ескертпе

Кепілдік механикалы зақым келулерге таралмайды (жарылулар, сколдар, майысқан жерлер, ашу іздері және т.б.), сақтау, тасу, қанау және мұздатқыш қызмет етуінің ережелерінің бұзылған жағдайда, артық физикалық күш қолданған жағдайда таралмайды.

## Тазалау

**Тазалау алдында**

Қуаттан ажыратыңыз.

**Сырты**

Екі камералы тоңазытқыштың сыртын ыстық суға немесе сұйық тазартқышқа малынған жұмсақ шүберекпен сүртіңіз. Тазартқышты пайдаланғанда, оның ізін қалдырмай құрғақ таза шүберекпен сүртіп тастаңыз.

**Іші**

Жоғарыда айтылғандай.

**Торлама мен  
тамшы ыдыс**

Торды алыңыз, есіктің маңайы мен тамшы ыдыс ылғалды таза шүберекпен сүртіңіз.

**Диспенсердің  
сырты**

Шүберекпен диспенсердің сыртындағы және тілінідегі ылғалды және өзге де қоқысты сүртіп тастаңыз.

**Су ыдысы**

1. Су ыдысының түбіндегі бекіту иінтіректі басу арқылы су ыдысын көтеріп, шығарып алыңыз.
2. Ыдыстың қақпағын (үлкенін) шығарған соң, бейтарап тазартқышпен су ыдысының іші мен сыртын тазалап, әбден шайып тастаңыз.

**Ыдыс қақпағы  
(үлкені мен кішісі)**

Бейтарап тазартқышпен ыдыс қақпағын (үлкені мен кішісін) тазалап, әбден шайып тастаңыз. Су ыдысының кертілген бөлшектерін тазалауға кішкентай ысқыш өте ыңайлы.

**Клапан**

Кішкентай ысқышпен Клапанды тазартып, әбден шайып тастаңыз. Клапанның түбін істетіп тұрып сумен шайыңыз. Өрқашан тазалау үшін бөлшектенген тұмшалау резинасын өзінің орнында бекітіңіз (су тамшылауы мүмкін).

**Тазалағаннан  
кейін**

Қуат сымының зақымдалмағанын, қуат шанышқысының қызып кетпегенін және оның қуат көзіне тығыз тығылғанын тексеріңіз.

**▲ НАЗАР  
АУДАРЫҢЫЗ!**

Сумен жуғаннан кейін қондырғыны құрғақ шүберекпен сүртіп құрғатыңыз. Екі камералы тоңазытқыштың бөлшектеріне зақым келтіруі мүмкін абразивтерді, керосинді, бензинді, еріткіштерді, тұз қышқылын, қайнап тұрған суды, қылы қатты ысқышты және т.б. пайдаланбаңыз.

Жәрдем шақырар алдында мына бөлімді оқыңыз немесе Клиенттерге қызмет көрсету орталығына қоңырау шалыңыз. Бұл уақытыңыз бен шығындарыңызды үнемдеуі мүмкін. Бұл тізімде осы құрылғыдағы ақаулы сипаттамаларының немесе материалдарының нәтижесінде болмайтын жалпы жағдайлар сипатталынады.

### Ақаулық

Екі камералы тоңазытқыш істемей тұр

### Ықтимал себептері

- **Қуат шанышқысы қуат көзінен ажырап тұруы мүмкін.**  
Оны бекітіп қосыңыз.
- **Үйде сақтандырғыш күйіп кетсе немесе автоматты үзіп тастағыш өшіп қалатын болса.**  
Қажет болған кезде тексеріңіз, сақтандырғышты ауыстырыңыз немесе автоматты үзіп тастағышты іске қосыңыз.
- **Қуат іркілісі.**  
Үй шамдарын тексеріңіз.

Тоңазытқыш немесе мұздатқыш температурсы тым төмен

- **Температура регуляторы тиісті мағынаға орнатылмаған.**  
Температура регуляторы жөніндегі бөлімге жүгініңіз.
- **Қондырғы жылы көзіне тым жақын орнатылды.**
- **Жылы ауа райы- есігі жиі-жиі ашылады.**
- **Есігі ұзақ уақыт бойы ашық қалады.**
- **Азық-түліктер есіктің жабылуына кедергі келтіреді немесе ауа өткізгіштің тесігін жауып қалады.**

Вибрация немесе дүрілдеу немесе ерсі шулар

- **Екі камералы тоңазытқыш орнатылған еден тегіс болмауы мүмкін немесе екі камералы тоңазытқыш тұрақсыз болуы мүмкін.**  
Түзету бұраманы бұрап жөнге келтіріңіз.
- **Екі камералы тоңазытқыштың артына керексіз заттар қойылған.**

Мұздатылған азықта қыраудың немесе мұз кристалдарының пайда болуы

- **Мүмкін тесік сәл ашылып қалғанды немесе орама есіктің жабылуына кедергі болып тұруы мүмкін.**
- **Есік тым жиі немесе тым ұзақ уақытқа ашылады.**
- **Ораманың ішіндегі қырау ештең етпейді.**

Корпустың бетінде ылғалдың пайда болуы

- **Мұндай құбылыс ылғалды үй-жайларда орын алуы мүмкін.**  
Ылғалды құрғақ етіп сүртіп тастаңыз.

## Ақаулық

Ішінде ылғал  
жиналады

Тоңазытқыштың  
ішінде иіс бар

Ескі дұрыс  
жабылмайды

Ішкішамы  
жанбайды

### Ескертпе



## Ықтимал себептері

- Есік тым жиі немесе тым ұзақ уақытқа ашылады.
- Ауа-райы ылғал болғанда, есік ашық тұрғанда ауа тоңазытқыштың ішіне ылғал айдайды.
- Қатты иісі бар азықты иісі шықпайтындай етіп жабу ерек немесе орау керек.
- Азықтың бұзылған-бұзылмағанын тексеріңіз.
- Ішін тазалау керек.  
Тазалау жөніндегі бөлімге жүгініңіз
- Азық орамасы есіктің жабылуына кедергі болып тұр. Есіктің жабылуына кедергі болып тұрған орамаларды жылжытыңыз.
- Екі камералы тоңазытқыш түзетілмеген.  
Түзету бұрамаларын бұраңыз.
- Екі камералы тоңазытқыш орнатылған еден тегіс болмауы мүмкін немесе екі камералы тоңазытқыш тұрақсыз болуы мүмкін.  
Алдыңғы жағын түзеті бұрамалары арқылы сөл көтеріңіз.
- Электрлік қуаттың болмауы.
- Шамды ауыстыру керек.  
Шамды ауыстыру жөніндегі бөлімге жүгініңіз.

Сіздің тоңазытқыш сізіңіздің қызмет көрсетуге және қолдануы бойынша қосымша мәліметті жиі тапсырма берілген ([www.lg.com/ru/refhelp](http://www.lg.com/ru/refhelp)) сұрақтар бөлімде LGның серіктестігінің ресми сайтында таба аласыз.

## Ескі қондырғының өңделініп-жойылу тәртібі

1. Егер өнімге осы дөңгелекті қоқыс шелегінің сызылып тасталған бейнесі қыстырылса, өнімге 2002/96/ЕС Европалық Нұсқаулық қолданылады.
2. Барлық электрлі және электронды өнімдер үкімет немесе жергілікті органдар тағайындаған қоқыс жинау орталықтар арқылы тұрмыстық қоқыстан бөлек өңделініп-жойылады.
3. Ескі қондырғыңыздың дұрыс өңделініп-жойылуы қоршаған орта мен адам денсаулығына деген ықтимал зиян әсердің бетін алуға септігін тигізеді.
4. Өңдеп-жою жөніндегі толық мәліметтерді алу үшін қала әкімшілігімен, қоқыс өңдеу орталығымен немесе бұйымды сатқан дүкенмен байланысыңыз.



## Есікті қарсы беттегі тарапқа іліп қою рәсімі

Сіздің тоңазытқыш-мұздатқышыңыз бұрылмалы есікті етіп жасалған, соның арқасында оның есігі Сіздің ас үйіңіздің жоспарына ыңғайластырылып, оң жаққа қарай немесе сол жаққа қарай ашыла алады.

### Ескерту

1. Есіктің бағытын ауыстырмас бұрын Сізге оның ішіндегі барлық азық-түлік пен тоңазытқыш-мұздатқышыңыздың ішінде бекітілмейтін сәремлер мен салғыштар сияқты бөліктерді алып шығу қажет болады.
2. Бұрандаларды бұрау немесе босату үшін реттелмелі кілтті немесе бұранда тін пайдаланыңыз.
3. Тоңазытқыш-мұздатқышыңызды жатқызбаңыз. Ол бұзулыға әкеліп соғуы мүмкін.
4. Шешу немесе орнату барысында есікті түсіріп алмай, Абай болыңыз.

### Есікті қарсы беттегі тарапқа іліп қою рәсімі

1. Тоңазыту камерасының есігіндегі **10** есік тұтқасын **1** шешіп алу үшін әуелі қалпақшаны **2** шешіп алу, ал одан соң сағат тіліне қарсы бағытта бұрай отырып, винттерді **3** шешіп алу қажет. Мұздату камерасының **30** есік тұтқасы **4** тоңазыту камерасының тұтқасы секілді шешіліп алынады. Жасырын тұтқалары бар үлгілер үшін тұтқаларды орын ауыстыру талап етілмейді. (Сыртқы есік тұтқалары бар үлгілер үшін ғана арналған).

2. Жоғары ілгіш қақпағындағы **5** винтті **6** бұрап шешіп алып, ілгіш қақпағын **5** шешіп алыңыз және біріктіруші кабелді **9** (сыртқы түрдегі дисплейі бар үлгілер үшін ғана) өшіріп тастаңыз. Жоғары ілгішті **8** бекітетін болттарды **7** бұрап алып және тоңазыту камерасының есігін **10** абайлап шешіңіз. Қақпақшаны **15** шешіп алыңыз.

3. Есіктің жоғарғы қақпағын **12** (сыртқы түрдегі дисплейі бар үлгілер үшін ғана) шешіп, кабелді **16** тартыңыз және оны есіктің қарама-қарсы бетіндегі тесікке орналастырыңыз. Есіктің жоғарғы қақпағын **12** орнына орналастырыңыз.

4. Тоңазытқыш есігінің астына орналасқан винтті **32** бұрап және есік тіреуішін **31** қарама-қарсы беттегі тарапқа орын ауыстырыңыз. Винтті **32** бұраңыз.

5. Пластик төлкелерді **11** (дисплейдің барлық түрлері үшін) орын ауыстырыңыз және **35** (ішкі түрдегі дисплейі бар үлгілер үшін ғана) қарама-қарсы беттегі тарапқа орын ауыстырыңыз.

6. (Сыртқы түрдегі дисплейі бар үлгілер үшін ғана). Жалпақ бұрағыштың көмегімен қалпақшаны **15** асып және алдыңғы панелден **14** ажыратып алыңыз және винттерді **16** **17** бұраңыз, панелді шешіңіз, кабелді **18** қарама-қарсы беттегі тарапқа орын ауыстырыңыз. Панелді **14** өз орнына орнатқаннан кейін, винттерді **16** **17** бұраңыз және олардың бүркеншігін қалпақшамен **15** жабыңыз.

1. Тек сыртқы есік тұтқалары бар үлгілер үшін ғана

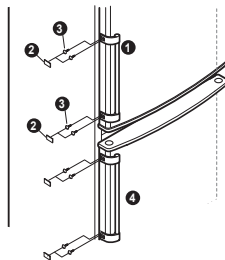

2. Сыртқы түрдегі дисплейлер үшін

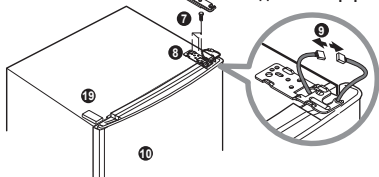

3,4. Егер дисплей сыртқы түрде болатын болса

4,5. Егер дисплей ішкі түрде болатын болса

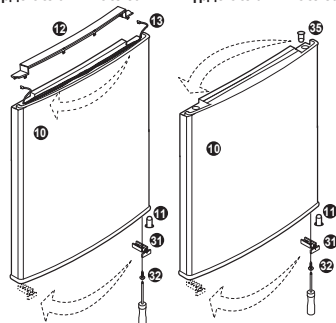

6. Тек сыртқы түрдегі дисплейлер үшін

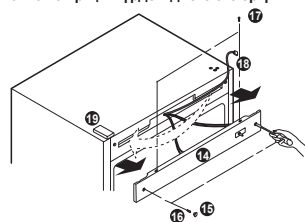

7. Орта ілгіштегі 20 болтты 21 бұрап, орта ілгішті шешіп алыңыз және оны шешіп алу үшін мұздату камерасының 30 есігін көтеріңіз. Бұқтырманы 24 шешіп алып, шешіп алынған орта ілгіштің 21 орнына орнатыңыз. Төменгі декоративті панелді 25 біріктіретін винттерді бұрап шешіп алып, қақпақты 26 қарама-қарсы беттегі тарапқа орын ауыстырыңыз. Төменгі ілгіштің 28 қадалық істігін 29 оны сағат тіліне қарсы бұрай отырып, оны қарама-қарсы беттегі тесікке бұрап кіргізіңіз. Тоңазытқыштың сырт қабындағы төменгі ілгіш 28 пен болтты 39 бекітетін болттарды 27 бұрап шығарыңыз. Есіктің төменгі тарапындағы винтті 32 бұрап шығарып, мұздату камерасы 30 есігіндегі ұстап тұрушы тіреуішті 31, қарама-қарсы бет тарапындағы арнайы тағайындалған орынға орын ауыстырыңыз және оны мықтап бекітіңіз. Жоғарғы қалпақшаны 33 қарама-қарсы беттегі тарапқа орын ауыстырыңыз.

7. Барлық үлгілер үшін

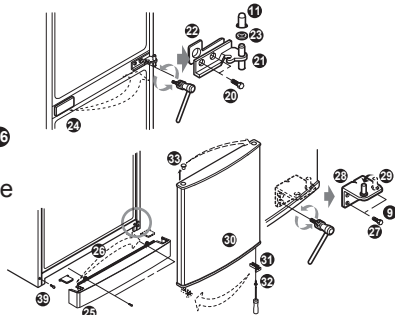

8. Шешіп алынған төменгі ілгішті 28 сырт қаптың қарама-қарсы тарапына орналасқан тесікке кіргізіп және оны болттармен 27 бекітіңіз. Болтты 39 сырт қапқа қарама-қарсы тарапқа бұрап бекітіңіз. Төменгі декоративті панелді 25 бекіткеннен кейін, мұздату камерасының 30 есігін төменгі ілгіштің 29 қадалық істігіне орнатыңыз. Шешіп алынған орта ілгіш осін сыртқа қарай аударып, оны болттармен 20 (есікті сызып жібермес үшін болттарды абайлап бұрау қажет болады) бекітіңіз. Шайбаны 23 орта ілгішке 21 орнатыңыз.

8. Барлық үлгілер үшін

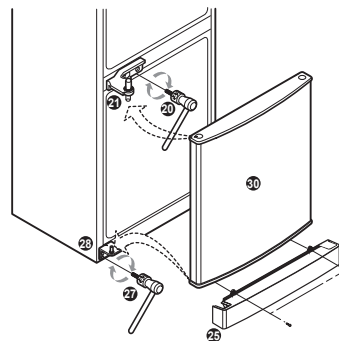

9. Тоңазыту камерасының 10 есігін, есіктің төменгі бөлігі мен орта ілгіштің 21 қадалық істігін тесікке сәйкестендіру жолымен орнатыңыз. Одан соң тоңазытқышпен бірге келетін жинақта болатын жоғарғы ілгішті 37, тоңазыту камерасы 10 есігінің сәйкес келетін жоғары тесігіне қадалық істікті орнату арқылы орнатыңыз. Кабелдің 9 (сыртқы түрдегі дисплейі бар үлгілер үшін ғана) айырғыштарын біріктіріңіз. Болттардың 7 көмегімен жоғарғы ілгішті 37 бекітіңіз. Жоғарғы ілгіштің қақпағын 36 орнатып, оны винттермен 6 бекітіңіз. Тоңазытқышпен бірге келетін жинақта болатын бұқтырманы 34 орнатыңыз.

9. Егер дисплей сыртқы түрде болатын болса

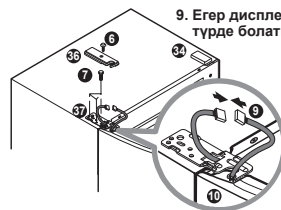

10. Бұқтырмаларды 38 есіктің қарама-қарсы тарапына орын ауыстырыңыз. Есіктің тұтқаларын 1 4 қарама-қарсы тарапқа орнатып, оларды винттердің 3 көмегімен бекітіңіз, қалпақшаларды 2 орнатыңыз.

10. Тек сыртқы есік тұтқалары бар үлгілер үшін ғана

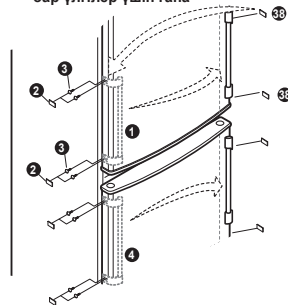

Ескертпе

Ескерту Есік бағытын өзгерту кепілдендірумен қамтылмайды.





**BZ03**



**001**



**003**



**KZ.7500561**

Устаткування відповідає вимогам Технічного Регламенту Обмеження Використання деяких Небезпечних Речовин в електричному та електронному обладнанні.

Производитель: ООО «ЛГ Електронікс РУС»  
143160, РФ, Московская обл., Рузский р-н,  
с/п Дороховское, 86км. Минского ш., 9

<b>8-800-200-76-76</b>	Россия
<b>8-820-0071-11-11</b>	Беларусь
<b>0-800-303-000</b>	Украина
<b>8-8000-805-805 2255</b>	Казахстан (с мобильного GSM)
<b>800-0071-0005</b>	Узбекистан / Кыргызстан
<b>8-0003-271</b>	Латвия
<b>8-800-30-800</b>	Литва
<b>800-9990</b>	Эстония

**Служба поддержки клиентов LG**