

مشغل DVD المحمول



دليل المالك
موديل: DP9911P

من فضلك اقرأ كتيب الإرشادات هذا كله بعناية قبل
توصيل هذا المنتج أو تشغيله أو تعديله.

تعليمات السلامة

مجموعة

٣

لتفادي التعرض المباشر لشعاع الليزر، لا تحاول فتح المحتويات. فقد يكون هناك شعاع ليزر مرئي عند الفتح. لا تحددق بالشعاع.

تنبيه: يجب عدم تعريض هذا الجهاز إلى الماء (نقاط أو زخات الماء) أو يجب عدم وضع أي شيء مملوءة بسائل مثل أواني الزهور فوق الجهاز.

تنبيه: هناك إشعاع ليزر مرئي أو غير مرئي عند الفتح أو كسر الأقفال المحكمة.

ملاحظات بخصوص حقوق النسخ:

غير مسموح بموجب القانون نسخ أو توزيع أو عرض أو إرسال عن طريق الكايل أو العرض في مكان عام أو استئجار المواد المحمية

بحقوق النسخ بدون ترخيص.

يتمتع هذا المنتج بميزة الحماية من النسخ التي طورتها Macrovision. فإشارات الحماية من النسخ مسجلة على بعض الأقراص.

عند تسجيل أو عرض الصور من تلك الأقراص على جهاز الفيديو، لن تظهر الصورة.

هذا المنتج يحتوي على تقنية للحماية انتهاك حقوق النسخ والمحمية بموجب حقوق الامتياز والملكية الفكرية بالولايات المتحدة والتي تملكها شركة Macrovision Corporation وغيرها من أصحاب الحقوق.

يجب الحصول على ترخيص من Macrovision Corporation قبل استخدام تقنية الحماية من انتهاك حقوق النسخ، وهذا مخصص للاستخدام المنزلي وغيره من استخدامات العرض المحدودة فقط إلى بعد الحصول على تصريح من Macrovision Corporation. ويمنع أيضاً محاولات فك المنتج أو الهندسة العكسية.



تحذير

خطر حدوث صدمات كهربية
لا تفتح



تنبيه: لتقليل احتمال التعرض لصدمة كهربائية لا تقم بإزالة الغطاء (أو الجزء الخلفي) لا توجد أجزاء تحتاج إلى خدمة من قبل المستخدم يجب استناد مهمة الخدمة إلى الفنيين المختصين

رمز وميض البرق هذا مع رأس السهم داخل المثلث متساوي الأضلاع ينبه المستخدم إلى وجود فولت خطر غير معزول ضمن محتويات المنتج قد يكون بالقدر الكافي لإصابة الأشخاص بصدمة كهربائية.



علامة التعجب داخل المثلث متساوي الأضلاع ينبه المستخدم إلى وجود تعليمات هامة تخص التشغيل والصيانة (الخدمة) ضمن المطبوعات المرفقة مع المنتج.



تحذير: لتفادي وقوع حريق أو صدمة كهربائية، لا تعرض المنتج إلى المطر أو الرطوبة.

تحذير: لا تقم بتركيب هذا الجهاز في مكان مغلق كخزانة الكتب أو ما شابه.



تنبيه: هذا المنتج يحتوي على نظام ليزر. لضعامت استخدام هذا المنتج بشكل صحيح، فضلاً اقرأ دليل المالك هذا بعناية واحتفظ به للرجوع إليه مستقبلاً. إن احتاجت الوحدة إلى الصيانة، اتصل بمركز الخدمة المعتمد. إن القيام بأي تعديلات أو إجراءات غير تلك المحددة ضمن هذا الدليل قد يؤدي إلى التعرض لإشعاعات خطيرة.

تعليمات السلامة (تنمة)

تنبيه بخصوص سلك الكهرباء

يفضل وضع أكثر الأجهزة الكهربائية في دوائر كهربائية مستقلة؛

أي أن لا بد من وجود دائرة كهربائية مستقلة تمد الجهاز بالتيار ولا توجد لها أي تفرعات. راجع صفحة المواصفات ضمن هذا الدليل للتأكد من هذا الأمر.

لا تحمل مصدر التيار الكثير من العبء، فمصادر التيار المحملة بعبء كبير أو تلك التالفة أو غير المحكمة أو أسلاك التمديد أو الأسلاك المهترئة أو العزل التالف أو المشقق هي خطيرة للغاية. أي من تلك الظروف قد تؤدي إلى وقوع صدمة كهربائية أو حريق. يجب فحص سلك الجهاز دوريًا، وإن ظهرت أي علامات لاحتمال التلف أو الخلل يجب فصله فورًا والتوقف عن استخدام الجهاز، ثم استبدال السلك بأخر مطابق له من مركز الخدمة.

يجب حماية سلك الكهرباء من سوء الاستخدام المادي أو الميكانيكي، مثل طيه بعنف أو لويه أو خرمة أو إغلاق الباب عليه أو السير فوقه. ويجب الاهتمام على وجه الخصوص بالفيشات ومصادر التيار بالحائط والمكان الموجود به السلك بالجهاز.

تنبيه: يجب عدم تعريض هذا الجهاز إلى الماء (نقاط أو زخات الماء) أو يجب عدم وضع أي شيء مملوء بسائل مثل أواني الزهور فوق الجهاز.

الرقم المسلسل: الرقم المسلسل موجود على الجزء الخلفي من الوحدة. هذا الرقم مخصص لهذه الوحدة فقط. عليك تسجيل هذا الرقم في المساحة المخصصة لذلك والاحتفاظ بهذا الدليل كدليل شرائك المنتج.

رقم الموديل _____
الرقم المسلسل _____

قبل الاستخدام

للتأكد من استخدام هذا المنتج بشكل صحيح، من فضلك اقرأ هذا الدليل بعناية واحتفظ به للرجوع إليه مستقبلاً.

هذا الدليل يقدم معلومات بخصوص تشغيل وصيانة مشغل DVD الخاص بك. إن احتاجت الوحدة إلى الصيانة، يجب الاتصال بمركز الخدمة المعتمد.

الرموز المستخدمة في هذا الدليل

ملاحظة

يشير إلى ملاحظات خاصة وخصائص التشغيل.

تلميح

يشير إلى وجود تلميحات لتسهيل إنجاز المهمة. القسم الذي يظهر عند عنوانه أحد الرموز التالية يعنى فقط بنوع القرص الذي يمثله الرمز.

| | |
|-------------|-------------|
| أقراص DVD | DVD |
| أقراص فيديو | VCD |
| أقراص صوت | CD |
| أقراص MP3 | MP3 |
| أقراص WMA | WMA |
| أقراص JPEG | JPEG |

حول عرض الرموز

قد يظهر الرمز «⊗» على شاشة العرض أثناء التشغيل ليفيد بأن الوظيفة الموضحة في هذا الدليل غير متوفرة على قرص الفيديو ذلك بالتحديد.

ملاحظات حول الأقراص

التعامل مع الأقراص

لا تلمس جهة تشغيل القرص. امسك القرص من حوافه بحيث لا تطبع أي بصمات على سطح القرص.
لا تلتصق أي ورقة أو شريط لاصق على القرص.



تخزين الأقراص

يجب حفظ الأقراص في علبتها بعد الانتهاء من عرضها. لا تعرض القرص إلى ضوء الشمس المباشر أو إلى أي مصادر للحرارة ولا تتركه أبداً معرضاً للضوء الشمس المباشر داخل سيارة متوقفة.

تنظيف الأقراص

بصمات الأصابع والأتربة قد تقلل جودة الصور وتؤدي إلى تشوه الصوت. يجب تنظيف القرص بقطعة قماش نظيفة قبل التشغيل. امسح القرص بدءاً من المركز نحو الخارج.

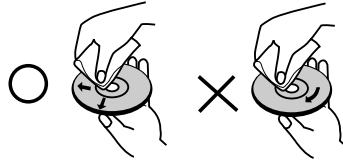

قبل الاستخدام

ملاحظات

- وفقاً لظروف جهاز التسجيل أو وفقاً لقرص CD-R/RW (أو DVD±R/±RW) نفسه، لا تستطيع الوحدة تشغيل بعض أقراص CD-R/RW (أو DVD±R/±RW).
- لا تلتصق أي ملصق على أي من جهتي (جهة العلامة أو جهة التسجيل) القرص.
- لا تستخدم الأقراص المدمجة غير منتظمة الشكل (كالتالي على شكل قلب أو شكل ثماني). فقد يؤدي ذلك إلى خلل في التشغيل.

ملاحظات حول أقراص DVD وأقراص الفيديو

قد تكون بعض عمليات تشغيل أقراص DVD أو أقراص الفيديو مبرمجة عمداً من قبل مصنعي البرامج. تستطيع هذه الوحدة تشغيل أقراص DVD وأقراص الفيديو الصممة من قبل مصنعي البرامج، وبالتالي قد لا تكون بعض وظائف التشغيل متاحة أو قد تكون هناك بعض وظائف تشغيل إضافية.

الرمز الإقليمي

لقد صمم مشغل DVD هذا لتشغيل برامج DVD التي لها الرمز «٢». تستطيع هذه الوحدة تشغيل فقط أقراص DVD ذات العلامة «٢» أو «ALL».

ملاحظات على الرموز الإقليمية

- أكثر أقراص DVD عليها رقم أو أكثر يمكن رؤيته بوضوح على الغطاء. يجب أن يتطابق هذا الرقم مع الرمز الإقليمي لمشغل DVD الخاص بك وإلا لن يشتغل القرص.
- إن حاولت تشغيل قرص DVD مع رمز إقليمي يختلف عن المشغل، ستظهر الرسالة «Check Regional Code» على الشاشة والتي تطلب منك فحص الرمز الإقليمي.

أنواع أقراص التشغيل

DVD
(قرص ٨ سم / ١٢ سم)



قرص صوت
(قرص ٨ سم / ١٢ سم)



بالإضافة إلى ذلك، تستطيع الوحدة تشغيل أقراص DVD±R، DVD±RW، VCD، SVCD، و CD-R أو CD-RW والتي تحتوي على عناوين صوتية أو ملفات MP3 أو WMA أو JPEG.



تم التصنيع بموجب الترخيص من معاملة Dolby Laboratories. الرموز «Dolby» و «Pro Logic» و حرف D المزدوج هي علامات تجارية لمعاملة Dolby Laboratories.

جدول المحتويات

| | |
|-------|--|
| ٢٤ | • البحث عن علامة |
| ٢٤ | • التكرار |
| ٢٥ | • التكرار أ-ب |
| ٢٥ | • التكبير |
| ٢٥ | • زاوية الكاميرا |
| ٢٥ | • الترجمة |
| ٢٥ | • تغيير قناة الصوت |
| ٢٥ | • ذاكرة آخر مشهد |
| ٢٥ | • حماية الشاشة |
| ٢٦-٢٧ | • تشغيل قرص صوت وقرص MP3/WMA |
| ٢٧ | • خصائص قرص الصوت وقرص MP3/WMA |
| ٢٧ | • التوقف المؤقت |
| ٢٧ | • الانتقال إلى مسار آخر |
| ٢٧ | • تكرار مسار/الكل/عادي |
| ٢٧ | • تكرار أ-ب |
| ٢٧ | • البحث |
| ٢٨ | • عرض قرص JPEG |
| ٢٨ | • يمكنك عرض أقراص ملفات JPEG بواسطة مشغل DVD هذا |
| ٢٨ | • الانتقال إلى ملف آخر |
| ٢٨ | • لتدوير صورة |
| ٢٨ | • الصورة الثابتة |
| ٢٨ | • التكبير |
| ٢٨ | • توافق قرص JPEG مع هذا المشغل مقيد بما يلي |
| ٢٩ | • التشغيل المبرمج |
| ٢٩ | • مسح مسار من قائمة البرامج |

مرجع

| | |
|----|----------------------------|
| ٣٠ | • الصيانة والخدمة |
| ٣١ | • قائمة رموز اللغات |
| ٣٢ | • قائمة رموز المناطق |
| ٣٣ | • استكشاف الأعطال وإصلاحها |
| ٣٤ | • المواصفات |

| | |
|------|----------------------------------|
| ٣-٢ | • تعليمات السلامة |
| ٥-٤ | • قبل الاستخدام |
| ٤ | • الرموز المستخدمة في هذا الدليل |
| ٤ | • حول عرض الرموز |
| ٤ | • ملاحظات حول الأقراص |
| ٥ | • أنواع أقراص التشغيل |
| ٦ | • جدول المحتويات |
| ١٠-٧ | • التعرف على مفاتيح التحكم |
| ٨-٧ | • الوحدة الرئيسية |
| ١٠-٩ | • التحكم عن بعد |

قبل الاستخدام

| | |
|-------|-----------------------------|
| ١٤-١١ | • توصيلات الكهرباء |
| ١١ | • محول التيار المتردد |
| ١٢ | • محول السيارة |
| ١٤-١٣ | • حزمة البطاريات |
| ١٦-١٥ | • توصيل الصوت/الفيديو |
| ٢٢-١٧ | • الإعدادات المبدئية |
| ١٧ | • التشغيل العام |
| ١٧ | • اللغة |
| ١٨ | • العرض |
| ١٩ | • الصوت |
| ٢١-٢٠ | • الإقفال (الرقابة الأبوية) |
| ٢٢ | • أخرى |

التشغيل

| | |
|-------|--|
| ٢٥-٢٣ | • خصائص عامة |
| ٢٣ | • العرض على الشاشة |
| ٢٣ | • الانتقال إلى فصل/مسار آخر |
| ٢٣ | • الحركة البطيئة |
| ٢٣ | • قائمة العناوين |
| ٢٣ | • قائمة القرص |
| ٢٣ | • تغيير لغة الصوت |
| ٢٤ | • البحث |
| ٢٤ | • الصور الثابتة والتشغيل إطار تلو الإطار |

التعرف على مفاتيح التحكم

الوحدة الرئيسية

١. شاشة LCD
٢. السماعة
٣. زر **MODE**: لاختيار وضع ضبط شاشة LCD
Brightness → Color → OFF
زرا - + : لتعديل الوضع المختار.
٤. زر **ANGLE**: لاختيار زاوية كاميرا DVD إن كانت متوفرة.
• **SETUP**: للوصول إلى قائمة الإعداد أو إزالتها.
• **TITLE**: لعرض قائمة العناوين إن كانت متوفرة.
• **MENU**: للوصول إلى القائمة على قرص DVD.
٥. زر **▲ ▼ ◀ ▶** (يسار/يمين/أعلى/أسفل)
لاختيار بند من القائمة.
• **ENTER**:
لتأكيد اختيار القائمة.
٦. زر **▶** **PLAY**: لبدء التشغيل.
• زر **⏸** **PAUSE**: لإيقاف التشغيل مؤقتاً/اضغط مراراً
لتشغيل الإطار تلو الإطار
- زر **■** **STOP**: لإيقاف التشغيل.
٧. غطاء القرص
٨. زر **OPEN**
اضغط هذا الزر لفتح غطاء القرص.

ملاحظة

ضع القرص بحيث تكون جهة التشغيل للأسفل على المحور، ثم اضغط برفق على مركز القرص بحيث يثبت في مكانه.

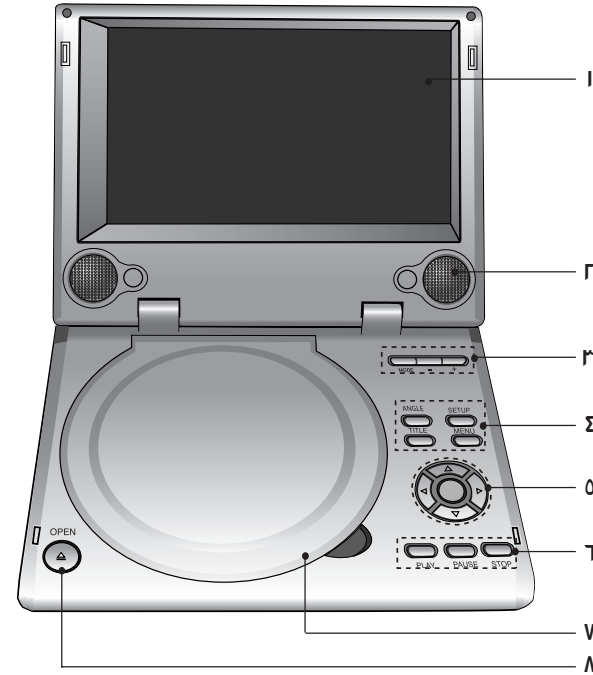

التعرف على مفاتيح التحكم (تتمة)

الوحدة الرئيسية

مفاتيح التحكم

٨

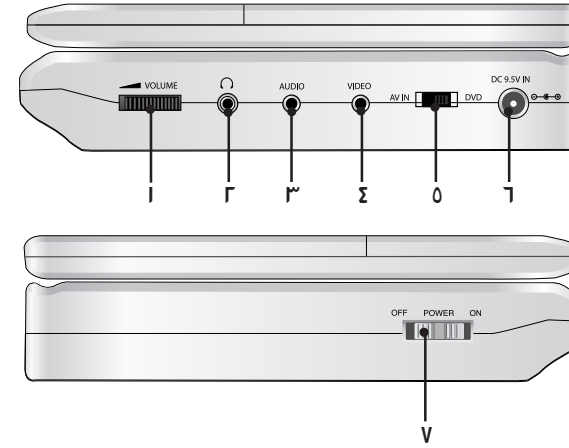

٧. Power ON/OFF: للانتقال بين التشغيل أو الإيقاف.
- إن كان مفتاح POWER بالوحدة الرئيسية على وضع الإيقاف، فلن يعمل جهاز التحكم عن بعد.
٨. جهاز الاستشعار عن بعد
يستقبل الإشارة الصادرة عن جهاز التحكم عن بعد للتشغيل.
٩. مؤشر شحن البطارية
يتحول الضوء إلى اللون الأحمر عند شحن البطارية؛
ويتحول إلى اللون الأخضر عند تمام شحن البطارية.
١٠. مؤشر الطاقة للوحدة الرئيسية
يتحول الضوء إلى اللون الأخضر عندما تكون الوحدة قيد التشغيل.

١. التحكم في الصوت
٢. مقبس سماعة الأذن
٣. مقبس إدخال/إخراج الصوت (المخرج الضوئي)
٤. مقبس إدخال/إخراج الفيديو
٥. AV IN/DVD: للتحويل إلى AV IN لإدخال مصادر AV خارجية؛ التحويل إلى DVD لتشغيل القرص.

ملاحظة

إن كانت إشارة VIDEO IN غير متصلة في وضع AV IN، ستتوقف الوحدة ألياً عن العمل خلال ١٠ دقائق لتفادي نفاذ شحنة البطارية.

٦. DC ٩,٥ V IN
لتوصيل محول التيار المتردد.

التعرف على مفاتيح التحكم (تتمة)

التحكم عن بعد

١. **AUDIO** .
لاختيار لغة الصوت (DVD).
٢. **POWER** .
لتشغيل أو إيقاف مشغل DVD.
٣. **SKIP/SEARCH (⏮️⏪)** .
للبحث للخلف*/ الانتقال إلى بداية الفصل أو المسار الحالي أو إلى فصل أو مسار سابق.
٤. **SKIP/SEARCH (⏩⏭)** .
للبحث للأمام*/ الانتقال إلى الفصل أو المسار التالي.
* اضغط واستمر في ضغط الزر لحوالي ثانيتين.
٥. **PLAY** .
لبدء التشغيل.
٥. **PAUSE** .
لإيقاف التشغيل مؤقتًا/ اضغط مرارًا لتشغيل الإطار تلو الإطار.
٦. **MENU** .
ل للوصول إلى القائمة على قرص DVD.
٧. **◀ ▶ ▲ ▼** .
لاختيار بند من القائمة.
٨. **ENTER** .
لتأكيد اختيار القائمة.
٨. **SETUP** .
لوصول إلى قائمة الإعداد أو إزالتها.
٩. **أرقام الأرقام ٠-٩** .
لاختيار البنود المرقمة في القائمة.
١٠. **SUBTITLE** .
لاختيار لغة الترجمة.
١١. **A-B** .
تسلسل التكرار.
١٢. **SLOW (⏪/⏩)** .
التشغيل البطيء العكسي/ الأمامي.
١٣. **STOP (■)** .
لإيقاف التشغيل.
١٤. **ZOOM** .
لتكبير صورة الفيديو.
١٥. **TITLE** .
لعرض قائمة العناوين إن وجدت.
١٦. **DISPLAY** .
لوصول إلى العرض على الشاشة.
١٧. **MARKER** .
لوضع علامة عند أي نقطة أثناء التشغيل.
١٨. **SEARCH** .
لعرض قائمة البحث عن علامة.
١٨. **REPEAT** .
لتكرار الفصل، المسار، العنوان، الكل.
١٩. **RETURN** .
لإزالة قائمة الإعداد، عرض قرص الفيديو مع خاصية التحكم أثناء التشغيل PBC.
٢٠. **PROG.** .
لوضع مسار على قائمة البرامج.
٢١. **CLEAR** .
لإزالة رقم مسار من قائمة البرامج أو إزالة علامة من قائمة البحث عن علامة.

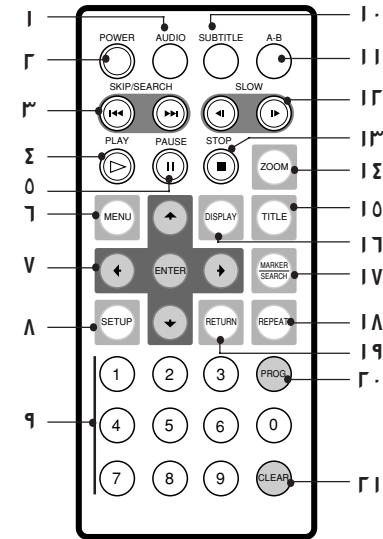

التعرف على مفاتيح التحكم (تتمة)

RECEIPT

١٠

البطارية من نوع الزر (بطارية ليثيوم)

١. ضم مشبك حامل البطارية ثم اسحب اللسان لإخراج حامل البطارية.
٢. أدخل البطارية بحيث تكون علامة + في نفس اتجاه العلامة + على حامل البطارية.
٣. أعد حامل البطارية مع البطارية إلى مكانه داخل جهاز التحكم عن بعد إلى أن تتأكد من دخوله تماماً.

- استبدل بطارية وحدة التحكم عن بعد ببطاريات ميكرو ليثيوم ٣ فولت مثل CR. ٢٠٢٥ أو ما يماثلها.
- تخلص من البطارية بطريقة آمنة وفقاً للقوانين المحلية. لا تتخلص من البطارية في النار.

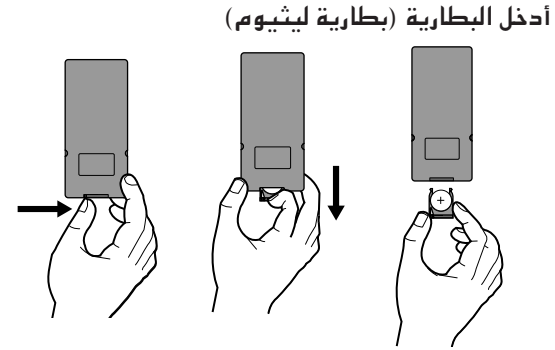

ملاحظات

- لا تعرض مستشعر جهاز التحكم عن بعد إلى الضوء الساطع.
- لا تضع أي عوائق بين مستشعر جهاز التحكم عن بعد وجهاز التحكم عن بعد.

■ استبدال البطاريات من نوع الزر

عادة ما تدوم البطارية لحوالي سنة. استبدل البطاريات إن كان جهاز التحكم عن بعد لا يعمل حينما يستخدم ضمن نطاق التشغيل.

تحذير: البطاريات المستخدمة في هذا الجهاز قد تمثل خطراً كيميائياً أو الحرق إن أسأت التعامل معها. يجب عدم إعادة شحنها أو فكها أو حرقها أو تعريضها لدرجة حرارة أكبر من ١٠٠ مئوية (٢١٢ فهرنهايت).

استبدل البطارية فقط بأخرى من Matsushita Elec. Ind. Co., Ltd. (Panasonic)، رقم القطعة CR. ٢٠٢٥.

إن استخدام أنواع بطاريات أخرى قد يعرضك لصدمة كهربائية أو الحريق. تخلص من البطاريات المستعملة احتفظ بالبطاريات بعيداً عن متناول الأطفال. لا تفك البطاريات أو تتخلص منها في النار.

توصيلات الكهرباء

محول التيار المتردد

اتبع الخطوات من ١ إلى ٣ للتوصيل.
إن أردت فصل الجهاز، اتبع الخطوات بالعكس.

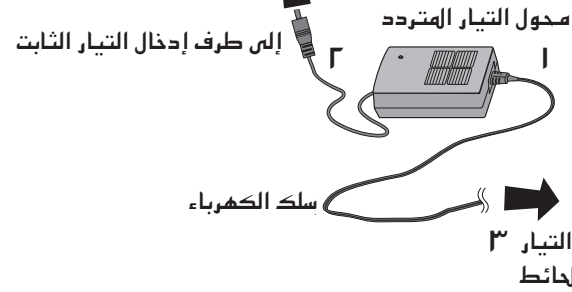

قبل الاستخدام

١١

تنبيه

- لا تصل فيشة الكهرباء بمصدر تيار بخلاف ذلك الموضح على الملصق، فقد يؤدي ذلك إلى تعرضك لحريق أو صدمة كهربائية.
- لا تصل فيشة الكهرباء أو تفصلها ويدك مبللة. فإن ذلك قد يعرضك لصدمة كهربائية.
- لا تستعمل محول تيار متردد بخلاف ذلك المحدد، فقد يتسبب ذلك في حرق أو تلف الجهاز.
- يعمل محول التيار المتردد هذا على ١٠٠-٢٤٠ فولت ~ ١,٥ أمبير ٥٠-٦٠ هيرتز.
- رقم الموديل: DP-AC ٩٠
- تم التصنيع من قبل WANLIDA Digital Technology Co., Ltd
- اتصل بموزع القطع الكهربائية لمساعدتك في اختيار محول التيار المتردد أو طقم أسلاك التيار المتردد المناسب.

توصيلات الكهرباء (تتمة)

محول السيارة

لقد صمم مشغل DVD هذا ومحول السيارة للاستخدام في المركبات ذات ١٢ فولت، وأنظمة الأرضي السالب. (هذا وضع قياسي بالنسبة لأغلب السيارات). إن كانت سيارتك من نوع مختلف، لن تتمكن من استخدام نظام التيار الثابت.

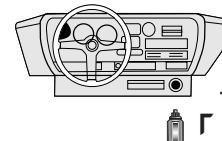

مقبس ولاعة السيارة

اتبع الخطوات من ١ إلى ٢ للتوصيل.
إن أردت فصل الجهاز، اتبع الخطوات بالعكس.

تنبيه

- لتفادي الصدمات الكهربائية واحتمال تلف مشغل DVD أو المركبة، دائماً افصل محول السيارة من ولاعة السجائر قبل إزالة الفيشة من الجهاز.
 - تم تركيب فيوز ٤ أمبير ٢٥٠ فولت داخل محول السيارة. عند بدء تشغيل المحرك، افصل محول السيارة من مقبس ولاعة السجائر.
 - لا تشغل مشغل DVD إن نفذت شحنة بطارية السيارة. إن سحب التيار من مولد السيارة قد يؤدي إلى انفجار الفيوز.
 - قد لا يعمل مشغل DVD بشكل صحيح إن قل فولت المركبة عن حوالي ١٠ فولت.
 - لا تترك مشغل DVD في مكان تتعدى درجة ٧٠ مئوية (١٥٨ فهرنهايت)، أو قد يتلف جهاز الانتقاء. ومن ضمن هذه الأماكن:
 - داخل السيارة والنوافذ مغلقة في ضوء الشمس المباشر.
 - بجوار أي جهاز تسخين.
- محول السيارة**
- يعمل محول السيارة هذا على تيار ثابت ١٢ فولت.
 - رقم الموديل: DPB-C ٩٠
 - تم التصنيع من قبل WANLIDA Digital Technology Co., Ltd
 - اتصل بموزع القطع الكهربائية لمساعدتك في اختيار محول السيارة المناسب.

توصيلات الكهرباء (تتمة)

حزمة البطارية

- بإمكانك استعمال حزمة البطارية DPB-BS930 التي بعد شحنها (مزودة مع الجهاز) للاستمتاع بالمشغل إن كان مصدر التيار المتردد غير متاح.
- اشحن حزمة البطارية قبل استخدامها لأول مرة.

تركيب حزمة البطارية (مزودة مع الجهاز)

1. طابق بين خطافي حزمة البطارية داخل الفتحات الموجودة أسفل المشغل.
2. اضغط ثم حرك حزمة البطارية نحو اليسار إلى أن تصدر الخطافات صوتًا.

ملاحظات:

- لا تفك حزمة البطارية أثناء التشغيل.
- كن حذرًا بحيث لا تسقط حزمة البطارية.

فك حزمة البطارية

1. اضغط المقبض RELEASE.
2. حرك حزمة البطارية نحو اليمين إلى أن تصدر الخطافات صوتًا.

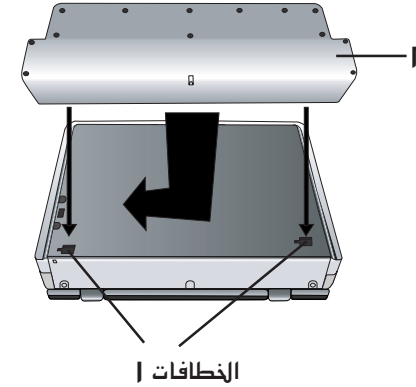
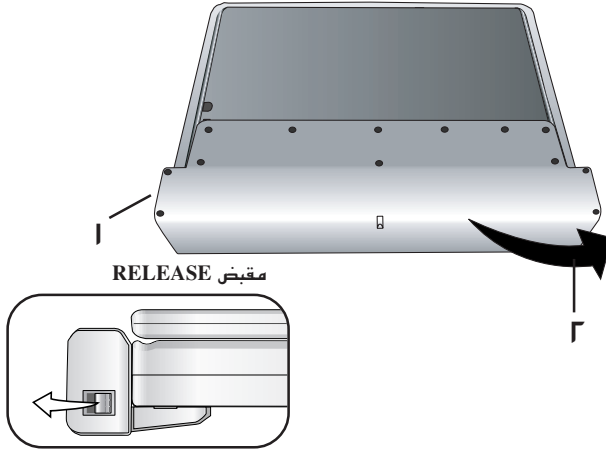

انتبه

هذا المنتج الذي اشتريته يحتوي على بطارية يعاد شحنها. هذا البطارية يمكن إعادة تدويرها. عند انتهاء فترة استخدامها، وبموجب العديد من القوانين المحلية، قد يكون التخلص من هذه البطاريات ضمن النفايات أمرًا غير قانوني. تأكد من مسؤولي التخلص من النفايات الصلبة عندك للحصول على التفاصيل المتعلقة بخيارات إعادة التدوير أو التخلص المناسب من تلك البطاريات.

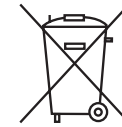

توصيلات الكهرباء (تتمة)

■ شحن حزمة البطارية

١. قم بتركيب حزمة البطارية بالمشغل.
٢. صل محول التيار المتردد بالمشغل ثم أدخله في مصدر التيار المتردد.

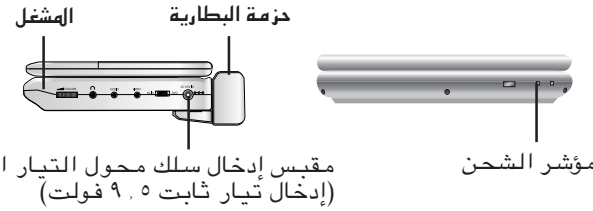

مقبس إدخال سلك محول التيار المتردد (إدخال تيار ثابت ٩.٥ فولت)

مؤشر الشحن

٣. حينما تبدأ عملية الشحن، سيضيء مؤشر الشحن باللون الأحمر.
٣. بعد انتهاء عملية الشحن، سيتحول المؤشر إلى اللون الأخضر.
٤. افصل محول التيار المتردد واسحب الفيشة من مصدر التيار المتردد بعد الانتهاء من الشحن.

■ إن لم تكن هناك بطارية كافية، سيضيء الرمز «» على شاشة LCD.

■ زمن الشحن وإعادة التشغيل

| | |
|-----------------------|-----------------------|
| إعادة الشحن مع المشغل | زمن العرض (DVD-VIDEO) |
| حوالي ٣,٥ ساعة | تشغيل LCD |
| حوالي ٣,٥ ساعة* | حوالي ٣,٥ ساعة* |

- * في حالة ضبط مفتاح السطوع على أقل قيمة.
 - استعمال سماعات الرأس.
 - في درجة حرارة الغرفة (٢٥ مئوية)

ملاحظات:

- زمن إعادة الشحن الموضح أعلاه يعتمد على ظروف التشغيل.
- لا يمكنك شحن البطارية حينما يكون الجهاز متوقف عن العمل.
- اشحن البطارية في درجة حرارة ما بين ٥ مئوية (٤١ فهرنهايت) إلى ٣٥ مئوية (٩٥ فهرنهايت).
- قد يختلف زمن الشحن تبعاً لدرجة الحرارة المحيطة.
- لن يتم شحن البطارية إن نفذت شحنتها طبيعياً أو قصرًا. وذلك لأن الوحدة لا يمكنها استيعاب فولت البطارية حتى إن قمت بتركيب البطارية.
- إن صادفت هذه الحالة، أوقف تشغيل الوحدة ثم أعد تشغيلها. سيستمر حينئذ شحن البطارية.

توصيل الصوت/الفيديو

مؤخرة التلفاز

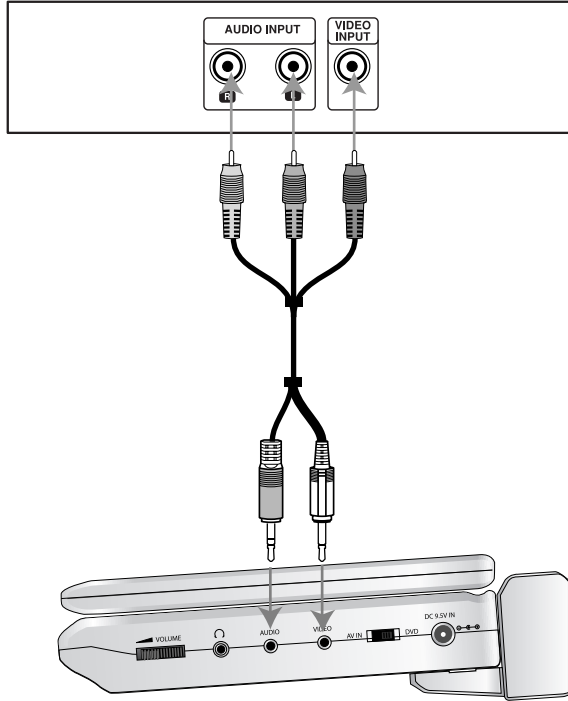

الجانب الأيمن من الجهاز

يجب ضبط مقماتح AV IN/DVD على وضع «DVD».

قد يظهر تشويش في صورة وصوت جهاز التلفزيون أو الفيديو أو الراديو القريب. إن حدث ذلك، ضع المشغل بعيداً عن التلفزيون أو الفيديو أو الراديو، أو أوقف الوحدة بعد إخراج القرص.

توصيلات مشغل DVD

تبعاً لنوع التلفزيون الخاص بك وغيره من الأجهزة، هناك العديد من الطرق التي يمكنك بها توصيل المشغل. من فضلك راجع كتيبات التلفزيون ونظام الستريو أو غيره من الأجهزة إن احتجت إلى معلومات إضافية بخصوص التوصيل.

توصيل الفيديو والصوت إلى التلفزيون

تأكد من توصيل مشغل DVD مباشرة بالتلفزيون وليس بجهاز الفيديو، وإلا ستتشوه صورة DVD بواسطة نظام حماية حقوق النسخ.

الفيديو:

قم بتوصيل مقبس VIDEO الموجود على مشغل DVD بمقبس إدخال الفيديو بالتلفزيون بواسطة كبل الفيديو.

توصيل الصوت بالتلفزيون:

صل مقبسي AUDIO الموجودة على مشغل DVD بمقبسي إدخال الصوت الأيسر والأيمن بالتلفزيون بواسطة كابل الصوت. لا تصل مقبس AUDIO OUT الموجود في مشغل DVD بمقبس إدخال السماع (وحدة التسجيل) في نظام الصوت.

توصيل الصوت/الفيديو

توصيل الصوت بجهاز اختياري

صل مشغل DVD بالجهاز الاختياري لإخراج الصوت.
يجب ضبط مفتاح AV IN/DVD على وضع «DVD».

مكبر صوت مزود بستريو تناظري ٢-قناة أو Dolby Pro Logic II / Pro Logic
: صل مقبسي AUDIO OUT على مشغل DVD بمقبس إدخال الصوت الأيسر والأيمن بمكبر الصوت، أو المستقبل، أو نظام الستريو، بواسطة كابلات الصوت.

مكبر صوت مزود بستريو رقمي ٢-قناة (PCM) أو مستقبل صوت / فيديو مزود بجهاز فك الشفرة متعدد القنوات (Dolby Digital™, MPEG 2, أو DTS)
: صل أحد مقبسي DIGITAL AUDIO OUT الموجود بمشغل DVD بمقبس الإدخال المقابل بمكبر الصوت. استعمل كبل صوت رقمي اختياري.

الصوت الرقمي متعدد القنوات

التوصيلة الرقمية متعددة القنوات تقدم أفضل جودة للصوت. ولهذا أنت بحاجة إلى مستقبل صوت/فيديو متعدد القنوات يدعم على الأقل أحد تنسيقات الصوت التي يدعمها مشغل DVD الخاص بك مثل MPEG2، Dolby Digital و DTS. راجع دليل المستقبل والشعارات الموجودة على واجهة المستقبل.

ملاحظات

- إن كان تنسيق الصوت للإخراج الرقمي لا يتطابق مع إمكانات جهاز المستقبل، سيصدر المستقبل صوتاً، وسيصدر صوتاً مشوهاً أو قد لا يصدر صوت على الإطلاق.
- يمكن الحصول على الصوت المحيطي الرقم من 6 قنوات Six Channel Digital Surround Sound من خلال التوصيلة الرقمية فقط إن كان المستقبل مزوداً بجهاز فك الشفرة الرقمي متعدد القنوات.
- لكي ترى تنسيق الصوت لقرص DVD الحالي بالعرض على الشاشة، اضغط AUDIO.

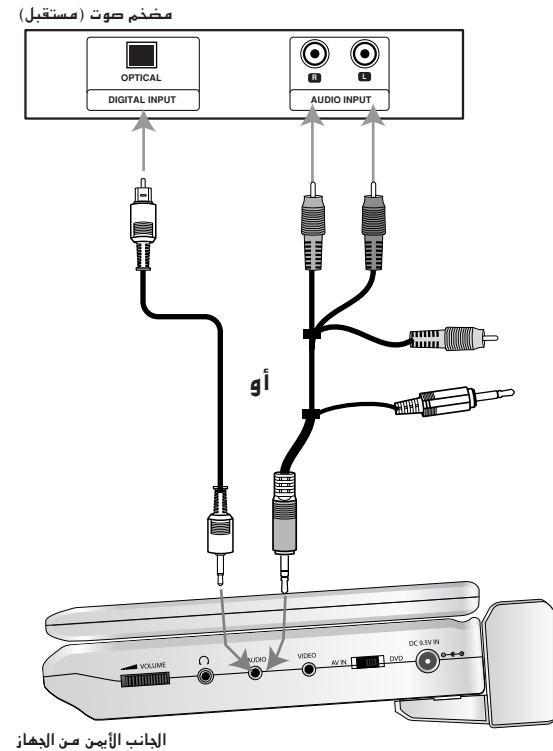

الجانب الأيمن من الجهاز

الإعدادات الهيدئية

بإمكانك القيام بالعديد من التعديلات على البنود مثل الصورة أو الصوت من خلال قائمة الإعداد Setup. ويمكنك أيضاً ضبط لغة الترجمة والقوائم وغيرها من البنود. لمزيد من التفاصيل حول كل بند من بنود قائمة الإعداد، انظر صفحة ١٧ إلى ٢٢.

عرض القائمة والخروج منها:

اضغط SETUP لعرض القائمة. إن ضغطت ثانية على SETUP ستعود إلى القائمة الأولى.

للانتقال إلى المستوى التالي:

اضغط ► على جهاز التحكم عن بعد.

العودة إلى المستوى السابق:

اضغط ◀ على جهاز التحكم عن بعد.

التشغيل العام

١. اضغط SETUP. ستظهر قائمة SETUP.
٢. استخدم ◀/▶ لاختيار الخيار المطلوب ثم اضغط ▼ أو ENTER للانتقال إلى المستوى الثاني. ستعرض الشاشة الإعداد الحالي للبند المختار بالإضافة إلى الإعدادات البديلة.
٣. استخدم ▲/▼ لاختيار الخيار الثاني المطلوب ثم اضغط ► للانتقال إلى المستوى الثالث.
٤. استخدم ▲/▼ لاختيار الإعداد المطلوب ثم اضغط ENTER لتأكيد اختيارك. قد تحتاج بعض البنود إلى المزيد من الخطوات.
٥. اضغط SETUP أو RETURN أو PLAY للخروج من قائمة الإعداد.

اللغة



لغة القوائم

اختر لغة لقائمة الإعداد والعرض على الشاشة.

صوت / ترجمة ، قائمة القرص DVD

اختر اللغة التي تفضلها للصوت (صوت القرص) أو الترجمة أو قائمة القرص.:

Original: يشير إلى اللغة الأصلية المسجل بها القرص.

Other: لاختيار لغة أخرى، اضغط أزرار الأرقام ثم اضغط ENTER لإدخال الرقم المكون من ٤ خانات وفقاً لقائمة رموز اللغات الموجودة في المرجع بهذا الدليل. إن أخطأت في إدخال الرمز، اضغط CLEAR.

الإعدادات المبدئية (تتمة)

العرض

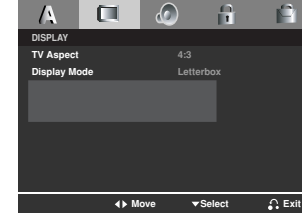

نسبة أبعاد التلفزيون DVD

٣:٤: اخترها في حالة توصيل تلفزيون ٣:٤ قياسي.
٩:١٦: اخترها في حالة توصيل تلفزيون ٩:١٦ عريض.

وضع العرض DVD

تعمل إعدادات وضع العرض فقط إن كانت نسبة أبعاد التلفزيون «٣:٤».

LetterBox: يعرض صزرو عريضة مع شريطين في الجزء الأعلى والأسفل من الشاشة.

Panscan: يعرض تلقائياً الصورة العريضة على الشاشة بأكملها وبقطع الأجزاء التي لا تسعها الشاشة.

الإعدادات الهيدئية (تمة)

الصوت

لكل قرص DVD مجموعة من خيارات إخراج الصوت. اضبط خيارات AUDIO للمشغل وفقاً لنوع نظام الصوت الذي تستخدمه.

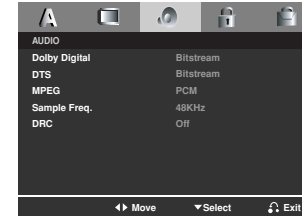

DVD Dolby Digital / DTS / MPEG

Bitstream: اختر « Bitstream » إن كنت تصل مقبس DIGITAL OUT بمشغل DVD بمكبر صوت أو أي جهاز آخر مزود بجهاز فك الشفرة Dolby Digital أو DTS أو MPEG.

PCM (لكل من Dolby Digital / MPEG): اختره في حالة التوصيل بمكبر صوت ستريو ثنائي القناة. أقراص DVD المشفرة بنظام Dolby Digital أو MPEG سيتم مزجها تلقائياً إلى صوت PCM ثنائي القناة.

Off (بخص DTS): إن اخترت « Off », لن يتم إخراج إشارة DTS عبر مقبس DIGITAL OUT.

التردد النموذجي (التردد) DVD

إن لم يكن المستقبل أو المكبر قادراً على التعامل مع إشارات ٩٦ كيلو هيرتز، اختر ٤٨ كيلو هيرتز. في حالة تطبيق هذا الاختيار، ستحول الوحدة تلقائياً أي إشارات ٩٦ كيلو هيرتز إلى ٤٨ كيلو هيرتز بحيث يستطيع النظام فك شفرتها.

إن كان المستقبل أو المكبر قادراً على التعامل مع إشارات ٩٦ كيلو هيرتز، اختر ٩٦ كيلو هيرتز. في حالة تنفيذ هذا الاختيار، ستمرر الوحدة كل أنواع الإشارات بدون أي معالجة إضافية.

راجع المطبوعات المرفقة بمكبر الصوت للتأكد من إمكانياته.

DRC (التحكم في المجال الديناميكي) DVD

يمكنك الاستماع إلى صوت البرنامج بأدق وأوقع صورة ممكنة مع تنسيق DVD والفضل في ذلك يرجع إلى تقنية الصوت الرقمي. ولكن قد ترغب في ضغط المجال الديناميكي لإخراج الصوت (الفرق بين أعلى أصوات وأهدأ أصوات). هذا يسمح لك بالاستماع إلى الفيلم بصوت منخفض دون أن تفقد وضوح الصوت. اضبط DRC على On لتحصل على هذا التأثير.

الإعدادات الهيدئية (تتمة)

الإفغال (الرقابة الأبوية)

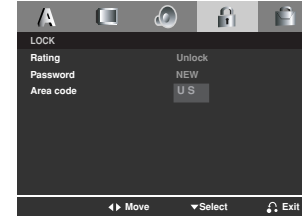

التقييم DVD

قد تحتوي بعض الأفلام على مشاهد غير مناسبة ليشاهدها الأطفال. الكثير من هذه الأقراص تحتوي على معلومات للرقابة الأبوية مطبقة على القرص بأكمله أو على مشاهد معينة بالقرص. تم تقييم الأفلام والمشاهد من 1 إلى 8، وذلك تبعاً للدولة. تقدم بعض الأقراص المزيد من المشاهد المناسبة كبديل للمشاهد غير المناسبة.

تسمح خاصية الرقابة الأبوية لك بمنع عرض المشاهد التي تقل عن درجة التقييم التي تحددها، وبالتالي تمنع الأطفال من أن يتمكنوا من عرض المواد التي تراها غير مناسبة.

Rating ٨-١: التقييم ١ هو الأكثر تقييداً والتقييم ٨ هو الأقل تقييداً.

Unlock: إن استخدمت خيار عدم الإغلاق هذا، لن تكون خاصية الرقابة الأبوية فعالة وسيعرض القرص بالكامل.

ملاحظة

إن قمت بضبط التقييم بالمشغل، سيتم عرض كل مشاهد القرص المماثلة في التقييم أو التي يقل تقييمها عن ذلك المحدد. المشاهد الأعلى تقييمًا لن يتم عرضها إلا في حالة وجود مشاهد بديلة على القرص. إن لم يكن هناك بدائل مناسبة، سيتوقف التشغيل.

عليك إدخال كلمة المرور المكونة من ٤ أرقام أو تغيير مستوى التقييم لكي تتمكن من عرض القرص.

١. اختر Rating من قائمة LOCK ثم اضغط ▶.

٢. اختر تقييمًا من ١ إلى ٨ باستعمال الزرين ▲/▼ ثم اضغط ENTER. سيظهر إطار كلمة المرور.

٣. إن لم تكن قد أدخلت كلمة المرور بعد:

حينما يظل قسم «New Password»، أدخل كلمة المرور المكونة من ٤ أرقام باستعمال الأزرار المرقمة ثم اضغط ENTER. أدخل كلمة مرور الحماية المكونة من ٤ أرقام ثانية للتأكيد حينما يظل قسم «Confirm Password». سيتم ظليل «OK».

إن كنت قد أدخلت كلمة المرور بالفعل:

أدخل كلمة المرور المكونة من ٤ أرقام التي سبق إدخالها باستعمال الأزرار المرقمة. سيتم تظليل «OK».

٤. اضغط ENTER لتأكيد التقييم المختار، ثم اضغط SETUP للخروج من القائمة.

تلميحات

- إن أخطأت قبل الضغط على ENTER في كل قسم، اضغط CLEAR للإدخال مرة أخرى أو ◀ مرارًا لحذف أرقام كلمة المرور واحدًا تلو الآخر ثم أدخل الرقم الصحيح.
- إن أدخلت كلمة مرور خاطئة، لن تستطيع الاستمرار إلى الخطوة التالية.

الإعدادات الهيدئية (تتمة)

كلمة المرور (رمز الأامن)

كلمة المرور (رمز الحماية).

1. اختر Password من قائمة LOCK ثم اضغط ►. سيتم تظليل « Change ».
2. اضغط ENTER وسيظهر إطار كلمة المرور.
3. لإنشاء كلمة مرور جديدة:

حينما يظلل قسم « New Password »، أدخل كلمة المرور المكونة من ٤ أرقام باستعمال الأزرار المرقمة ثم اضغط ENTER. أدخل كلمة المرور المكونة من ٤ أرقام ثانية للتأكيد حينما يظلل قسم « Confirm Password »، ومن ثم سيتم تظليل « OK ».

لتغيير كلمة المرور:

عندما يظلل قسم « Old Password »، أدخل كلمة المرور المكونة من ٤ أرقام التي أنشأتها ثم اضغط ENTER. حينما يظلل قسم « New Password »، أدخل كلمة المرور المكونة من ٤ أرقام باستعمال الأزرار المرقمة ثم اضغط ENTER. أدخل كلمة المرور المكونة من ٤ أرقام ثانية للتأكيد حينما يظلل قسم « Confirm Password ».

سيتم تظليل « OK ».

4. اضغط SETUP للخروج من القائمة.

إن نسيت رمز الحماية خاصتك

إن نسيت رمز الحماية خاصتك، يمكنك مسحه باتباع الخطوات التالية:

1. أخرج القرص من الوحدة وأغلق صينية القرص.
2. اضغط SETUP وستظهر قائمة الإعداد على شاشة التلفزيون. استعمل الأزرار المرقمة لإدخال الرقم « 210499 ».
3. أدخل كلمة المرور الجديدة كما هو موضح أعلاه.

رمز المنطقة DVD

أدخل رمز المنطقة المتبع معاييرها في تقييم قرص الفيديو DVD، وفق القائمة المدرجة في الملحق بهذا الدليل.

1. اختر « Area Code » من قائمة LOCK ثم اضغط ►.
2. اختر الحرف الأول باستعمال الزرين ▲/▼.
3. حرك المؤشر باستعمال زر ► واختر الحرف التالي باستعمال الزرين ▲/▼ ثم اضغط ENTER. سيظهر إطار كلمة المرور.
4. اضغط ENTER، سيظهر إطار كلمة المرور.
5. إن لم تكن أدخلت كلمة المرور بعد:

حينما يظلل قسم « New Password »، أدخل كلمة المرور المكونة من ٤ أرقام باستعمال الأزرار المرقمة ثم اضغط ENTER. أدخل كلمة مرور الحماية المكونة من ٤ أرقام ثانية للتأكيد حينما يظلل قسم « Confirm Password ». سيتم تظليل « OK ».

إن كنت قد أدخلت كلمة المرور بالفعل:

أدخل كلمة المرور المكونة من ٤ أرقام التي سبق إدخالها باستعمال الأزرار المرقمة. سيتم تظليل « OK ».

6. اضغط ENTER لتأكيد رمز المنطقة المختار، ثم اضغط SETUP للخروج من القائمة.

الإعدادات الهيدئية (تتمة)

أخرى

يمكن تغيير الإعدادات PBC و Auto Play و B.L.E.

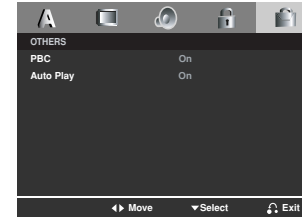

VCD PBC

اضبط (PBC) Playback Control على On أو Off.

On: يتم تشغيل أقراص الفيديو مع خاصية PBC وفقاً لخاصية PBC.

Off: يتم تشغيل أقراص الفيديو مع خاصية PBC بنفس أسلوب أقراص الصوت.

ملاحظات

- **PBC التحكم في التشغيل (أقراص الفيديو فقط):** تتوفر خاصية التحكم في التشغيل لأقراص الفيديو (VCD) الإصدار ٢.٠. تسمح خاصية التحكم في التشغيل لك بالتفاعل مع النظام من خلال القوائم، وظائف البحث، أو غيرها من عمليات الكمبيوتر التقليدية. علاوة على ذلك، يمكن عرض الصور الثابتة عالية الجودة إن كانت موجودة على القرص. أقراص الفيديو غير المزودة بخاصية التحكم في التشغيل (الإصدار ١.١) تعمل بنفس أسلوب أقراص الصوت.
- استعمل أزار الأرقام لاختيار المسار الذي تريد عرضه ثم اضغط RETURN للعودة إلى القائمة. قد تختلف إعدادات القوائم وإجراءات التشغيل. اتبع التعليمات الموجودة على كل شاشة من شاشات القوائم. بإمكانك أيضاً ضبط PBC على Off.

DVD التشغيل الآلي

يمكنك ضبط مشغل DVD بحيث يبدأ تشغيل قرص DVD آلياً عند إدخاله.

إن تم ضبط وضع Auto Play على On، سيبحث المشغل عن العنوان ذي زمن العرض الأطول ثم يبدأ في تشغيل العنوان آلياً.

On: تنشيط وظيفة التشغيل الآلي.

Off: تعطيل وظيفة التشغيل الآلي.

ملاحظة

قد لا تعمل وظيفة التشغيل الآلي لبعض الأقراص.

خصائص عامة

العرض على الشاشة DVD VCD

يمكن تغيير بعض البنود باستخدام القوائم.

١. اضغط DISPLAY أثناء التشغيل.

٢. اضغط </> لاختيار البند.

سيتم تظليل البند المختار.

٣. اضغط ▲/▼ لتغيير الضبط.

اضغط ENTER.

تستطيع أيضاً استعمال أزرار الأرقام إن كان مناسباً (مثل إدخال رقم العنوان).

02/04 : رقم العنوان (المسار)، 0:08:20 : البحث بالزمن

02/04 : رقم الفصل (قرص DVD فقط)

الانتقال إلى فصل/مسار آخر DVD VCD

إن كان للعنوان على القرص أكثر من فصل أو إن كان بالقرص أكثر من مسار، يمكنك الانتقال إلى فصل/مسار آخر كالتالي:

اضغط >>> أو <<< SKIP لبرهة أثناء التشغيل لاختيار الفصل/المسار التالي أو العودة إلى بداية الفصل/المسار الحالي.

اضغط <<< SKIP مرتين لبرهة للعودة إلى الفصل/المسار السابق.

الحركة البطيئة DVD VCD

١. اضغط SLOW t >> أو << أثناء التشغيل.

سيدخل المشغل وضع التشغيل البطيء.

٢. استخدم SLOW t >> أو << لاختيار السرعة المطلوبة:

1/16<، 1/8<، 1/4< أو 1/2< (للخلف)، أو

1/16>، 1/8>، 1/4> أو 1/2> (للأمام).

٣. للخروج من وضع الحركة البطيئة، اضغط PLAY.

ملاحظة

العرض بالحركة البطيئة في الاتجاه العكسي غير متوفر بالنسبة لأقراص الفيديو.

قائمة العناوين DVD

فحص محتويات أقراص DVD : القوائم

قد توفر أقراص DVD قوائم تسمح لك بالوصول إلى وظائف خاصة. لاستخدام قائمة القرص، اضغط TITLE.

أدخل الرقم المناسب أو استعمل زري ▲▼▶◀ لتظليل اختيارك. ثم اضغط ENTER.

قائمة القرص DVD

اضغط MENU وسيتم عرض قائمة القرص.

اضغط MENU ثانية للخروج.

تغيير لغة الصوت DVD

اضغط AUDIO مراراً أثناء التشغيل للاستماع إلى لغة صوت أو مسار صوت مختلف.

خصائص عامة

البحث DVD VCD

1. اضغط SKIP/SEARCH ►► أو ◀◀ واستمر في الضغط لحوالي ثانيتين أثناء التشغيل. سيتحول المشغل الآن إلى وضع البحث.
2. اضغط SKIP/SEARCH ►► أو ◀◀ واستمر في الضغط مراراً لاختيار السرعة المطلوبة: ◀◀ 2X، ◀◀ 4X، ◀◀ 16X، ◀◀ 100X (للخلف) أو ►► 2X، ►► 4X، ►► 16X، ►► 100X (للأمام).
3. تغيير سرعة البحث مع قرص الفيديو: ◀◀ 2X، ◀◀ 4X، ◀◀ 8X (للخلف) أو ►► 2X، ►► 4X، ►► 8X (للأمام).
3. للخروج من وضع البحث، اضغط PLAY.

الصور الثابتة وعرض الإطار تلو الإطار DVD VCD

- اضغط PAUSE على جهاز التحكم عن بعد أثناء التشغيل. يمكنك تقديم الصور الإطار بعد الإطار وذلك بالضغط على PAUSE بشكل متكرر.
- اضغط PLAY للخروج من وضع الحركة الثابتة.

البحث عن علامة DVD VCD

- إن حفظ علامة MARKER في ذاكرة قرص DVD يشبه إلى حد كبير وضع علامة على صفحة بالكتاب. فهو يسمح لم بالعودة سريعاً إلى أي نقطة على القرص.

حفظ علامة في الذاكرة

1. اضغط MARKER/SEARCH أثناء العرض. سيظهر إطار MARKER/SEARCH على الشاشة.
2. أثناء التشغيل، اضغط ENTER حينما يصل العرض إلى النقطة التي تريد حفظها بالذاكرة.
3. كرر الخطوة 2 لإدخال 9 نقاط علامة على القرص بحد أقصى.

4. لإزالة قائمة MARKER/SEARCH، اضغط MARKER/SEARCH.

الاستدعاء مشاهد له علامة أو مسحه

1. اضغط MARKER/SEARCH أثناء التشغيل. سيظهر إطار MARKER/SEARCH على الشاشة.
2. اضغط ◀/▶ لاختيار العلامة المطلوب استدعاؤها/مسحها.
3. اضغط ENTER لاستعادة علامة. اضغط CLEAR لمسح العلامة. سيستأنف العرض من النقطة المرتبطة بالعلامة المختارة، أو سيتم مسح العلامة المختارة.

التكرار DVD VCD

- اضغط REPEAT أثناء التشغيل لاختيار وضع التكرار المطلوب.

أقراص فيديو DVD

- Chapter: يكرر الفصل الحالي.
- Title: يكرر العنوان الحالي.
- Off: لا يعرض بشكل متكرر.

أقراص الفيديو المدمجة

- Track: يكرر المسار الحالي.
- All: يكرر كل المسارات على القرص.
- Off: لا يعرض بشكل متكرر.

ملاحظات

- بالنسبة لأقراص الفيديو ذات خاصية التحكم في التشغيل PBC، عليك ضبط PBC على Off في قائمة الإعدادات لاستخدام وظيفة التكرار (راجع خاصية التحكم في التشغيل في صفحة ٢٢).
- إن ضغطت على (SKIP ►►) مرة واحدة أثناء تكرار فصل (مسار)، سيتم إلغاء التكرار.

خصائص عامة

التكرار أ-ب DVD VCD

- لتكرار تسلسل معين.
1. اضغط A-B عند النقطة المختارة. سيظهر الرمز «A» لبرهة على شاشة التلفزيون.
 2. اضغط A-B مرة أخرى عند النقطة المختارة. سيظهر الرمز «A B» لبرهة على شاشة التلفزيون وسيبدأ تسلسل التكرار.
 3. اضغط A-B ثانية للإلغاء.

التكبير DVD VCD

- استخدم خاصية التكبير لتكبير صورة الفيديو.
1. اضغط ZOOM أثناء التشغيل لتنشيط خاصية التكبير.
 2. كل ضغط على زر ZOOM يغير الشاشة بالترتيب التالي : ٢٠٠٪ ← ٣٠٠٪ ← ٤٠٠٪ ← عادي (٤ خطوات).
 3. استعمل الأزرار ▲ ▼ ◀ ▶ للتحرك خلال الصورة المكبرة.
 4. لاستئناف التشغيل العادي، اضغط CLEAR.

ملاحظة

قد لا تعمل خاصية التكبير مع بعض أقراص DVD.

زاوية الكاميرا DVD

- إن كان القرص يحتوي على مشاهد مسجلة بزوايا كاميرا مختلفة، يمكنك التغيير إلى زاوية كاميرا مختلفة أثناء العرض.
- اضغط ANGLE مراراً أثناء التشغيل لاختيار الزاوية المطلوبة. لاحظ أن رقم الزاوية الحالية يظهر على الشاشة.

الترجمة DVD

اضغط SUBTITLE مراراً أثناء التشغيل لعرض لغات الترجمة المختلفة.

تغيير قناة الصوت VCD

اضغط AUDIO مراراً أثناء التشغيل للاستماع إلى لغة صوت مختلفة (Stereo، LEFT أو RIGHT).

ذاكرة آخر مشهد DVD CD VCD

يحفظ هذا المشغل آخر مشهد من آخر قرص تم عرضه. يظل المشهد الأخير بالذاكرة حتى بعد إخراج القرص من المشغل أو إيقاف تشغيل الجهاز. إن أدخلت قرصاً تم حفظ مشهده الأخير، سيتم تلقائياً استدعاء المشهد.

ملاحظة

هذا المشغل لا يحفظ مشهد القرص إن أوقفت تشغيل المشغل قبل الشروع في عرض القرص.

حماية الشاشة

تعمل خاصية حماية الشاشة حينما تترك مشغل DVD في وضع التوقف لقرابة خمس دقائق. إن تم اشتغلت خاصية حماية الشاشة لخمس دقائق، سيتوقف مشغل DVD تلقائياً.

تشغيل قرص صوت أو قرص MP3/WMA

قرص الصوت

بعد إدخال قرص الصوت، تظهر قائمة على شاشة التلفزيون. اضغط ▲/▼ لاختيار المسار ثم اضغط PLAY أو ENTER ليبدأ التشغيل.

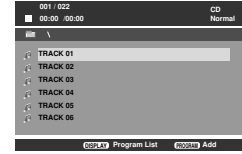

MP3 / WMA

1. اضغط ▲/▼ لاختيار مجلد، ثم اضغط PLAY أو ENTER لترى محتويات المجلد.
2. اضغط ▲/▼ لاختيار المسار ثم اضغط PLAY أو ENTER. سيبدأ التشغيل.

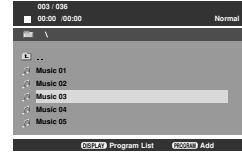

تلميحات

- إن كنت داخل قائمة ملفات على قائمة MENU وأردت العودة إلى قائمة Folder، استعمل ▲/▼ للتظليل ثم اضغط PLAY أو ENTER.
- اضغط DVD MENU للانتقال إلى الصفحة التالية. اضغط TITLE للانتقال إلى الصفحة السابقة.
- بالنسبة للقرص الذي يحمل MP3/WMA و JPEG، تستطيع تحويل MP3/WMA و JPEG.
- اضغط ▲/▼ لاختيار المجلد، ثم اضغط ENTER لترى محتويات المجلد.

توافق قرص MP3 / WMA مع هذا المشغل مقيد بما يلي:

- التردد النموذجي: بين ٨ - ٤٨ كيلو هيرتز (MP3)، بين ٢٢ - ٤٨ كيلو هيرتز (WMA).
- معدل الإرسال: بين ٨ - ٣٢٠ كيلو بت في الثانية (MP3)، ٣٢ - ١٩٢ كيلو بت في الثانية (WMA).
- لا يستطيع المشغل قراءة ملف MP3/WMA له امتداد ملف بخلاف «.mp3»/«.wma».
- يجب أن يكون شكل القوِّص المدمج متوافقاً مع المقياس ISO 9660.
- إن قمت بتسجيل ملفات MP3 / WMA بواسطة برنامج لا يمكن إنشاء نظام ملفات (مثل Direct-CD)، سيصبح من غير الممكن تشغيل ملفات MP3 / WMA.
- لذا ننصح باستخدام Easy-CD Creator، الذي ينشئ نظام ملفات متوافقاً مع ISO 9660.
- يجب ألا يتعدى طول أسماء الملفات ٨ أحرف ويجب أن يكون لها الامتداد mp3 أو .wma.
- ولا يمكن أن يحتوي اسم الملف على رموز خاصة مثل / ؟ * : « > < | أو غيرها.
- يجب ألا يتعدى إجمالي عدد الملفات على القرص ٦٤٨ ملف.

مشغل DVD هذا يحتاج إلى أقراص وتسجيلات متوافقة مع معايير تقنية معينة لإمكانية الحصول على أمثل درجة للتشغيل. أقراص DVD المسجلة مسبقاً يتم ضبطها تلقائياً وفق تلك المعايير. هناك أنواع مختلفة كثيرة لأشكال الأقراص التي يمكن التسجيل عليها (بما في ذلك أقراص CD-R التي تحتوي ملفات MP3 أو WMA) وهذا يتطلب توافر بعض الشروط (انظر بالأسفل) لضمان تشغيل متوافق.

يجب أن يكون العملاء على علم بضرورة الحصول على إذن قبل تحميل ملفات MP3 / WMA و موسيقى من الإنترنت. فشركتنا ليس لديها الحق لمنع هذه الصلاحيات. يجب الحصول على هذا الإذن من أصحاب حقوق النسخ.

تشغيل قرص صوت أو قرص MP3/WMA

تكرار أ-ب **WMA** **MP3** **CD**

١. لتكرار تسلسل معين أثناء التشغيل اضغط A-B عند النقطة المختارة. سيظهر الرمز «A» لبرهة على شاشة القائمة.
٢. اضغط A-B ثانية عند النقطة المختارة. سيظهر رمز التكرار «A B» على شاشة القائمة، وسيبدأ تشغيل التسلسل مراراً.
٣. للخروج من التسلسل والعودة إلى التشغيل العادي، اضغط A-B مرة أخرى.

البحث **WMA** **MP3** **CD**

١. اضغط (⏮ أو ⏭) SKIP/SEARCH واستمر في الضغط لفراية ثانيتين أثناء التشغيل. سيتحول المشغل الآن إلى وضع البحث.
٢. اضغط (⏮ أو ⏭) SKIP/SEARCH واستمر في الضغط مراراً لاختيار السرعة المطلوبة: ٢X ⏮، ٤X ⏮، ٨X ⏮ (للخلف) أو ٢X ⏭، ٤X ⏭، ٨X ⏭ (للأمام). يشار إلى سرعة البحث واتجاهه على شاشة القائمة.
٣. للخروج من وضع البحث، اضغط PLAY.

خصائص أقراص الصوت وأقراص MP3 / WMA

التوقف المؤقت **WMA** **MP3** **CD**

١. اضغط PAUSE أثناء التشغيل.
٢. للعودة إلى التشغيل، اضغط PLAY أو ENTER أو اضغط PAUSE ثانية.

الانتقال إلى مسار آخر **WMA** **MP3** **CD**

١. اضغط (⏮ أو ⏭) SKIP لبرهة أثناء التشغيل للانتقال إلى المسار التالي أو العودة إلى بداية المسار الحالي.
٢. اضغط (⏭) SKIP مرتين لبرهة للعودة إلى المسار السابق.
٣. يمكنك تشغيل أي مسار بإدخال رقمه.

تكرار مسار/الكل/عادي **WMA** **MP3** **CD**

- يمكنك تشغيل مسار أو كل مسارات القرص.
١. اضغط REPEAT أثناء تشغيل القرص. سيظهر رمز التكرار.
 ٢. اضغط REPEAT لاختيار وضع التكرار المطلوب.
 - Track: يكرر المسار الحالي.
 - All: يكرر كل مسارات القرص.
 - Normal: لا يشتغل مع التكرار.

ملاحظة

إن ضغطت (⏭) SKIP مرة واحدة أثناء تكرار مسار، سيتم إلغاء تكرار التشغيل.

عرض قرص JPEG

يمكن عرض أقراص ملفات JPEG بواسطة مشغل DVD هذا.

- أدخل القرص واغلق الصينية.
- ستظهر قائمة PHOTO على شاشة التلفزيون.

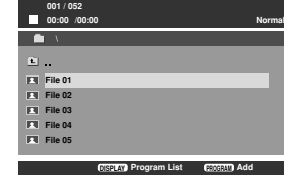

- اضغط ▲/▼ لاختيار مجلد، ثم اضغط ENTER أو PLAY. ستظهر قائمة ملفات المجلد. إن كنت داخل قائمة ملفات وأردت العودة إلى قائمة الملفات، استعمل الزرين ▲/▼ على جهاز التحكم عن بعد لتظليل والضغط [ENTER] على PLAY.

- إن أردت عرض ملف معين، اضغط ▲/▼ لتظليل الملف ثم اضغط ENTER أو PLAY. سيبدأ عرض الملف. أثناء عرض الملف، يمكنك الضغط على STOP للانتقال إلى القائمة السابقة (قائمة PHOTO).

تلميحات

- اضغط DVD MENU للانتقال إلى الصفحة التالية.
- اضغط TITLE للانتقال إلى الصفحة السابقة.
- بالنسبة للقرص الذي يحمل MP3/WMA و JPEG، تستطيع تحويل MP3/WMA و JPEG. اضغط ▲/▼ لاختيار المجلد، ثم اضغط ENTER لترى محتويات المجلد.

الانتقال إلى ملف آخر JPEG

- اضغط (SKIP) (I◀◀ أو ▶▶I) مرة واحدة أثناء عرض الصورة للتحرك إلى الملف التالي أو السابق.

لتدوير الصورة

- اضغط ◀/▶ أثناء عرض الصورة لتدويرها باتجاه عقارب الساعة أو بعكس اتجاه عقارب الساعة.

الصورة الثابتة JPEG

- اضغط PAUSE أثناء عرض الشرائح. سيتحول المشغل الآن إلى وضع التوقف المؤقت.
- للعودة إلى عرض الشرائح، اضغط PLAY أو ENTER أو اضغط PAUSE ثانية.

التكبير JPEG

- استخدم خاصية التكبير لتكبير صورة الفيديو.
- اضغط ZOOM أثناء التشغيل لتنشيط خاصية التكبير.
 - كل ضغط على زر ZOOM يغير الشاشة بالترتيب التالي: ١٠٠٪ ← ١٥٠٪ ← ٢٠٠٪ ← ١٠٠٪.
 - استعمل الأزرار ▲▼▶◀ للتحرك خلال الصورة المكبرة.
 - لاستئناف التشغيل العادي، اضغط CLEAR أو اضغط ZOOM مراراً لاختيار ١٠٠٪.

توافق قرص JPEG مع هذا المشغل مقيد بما يلي:

- وفقاً لحجم ملفات JPEG وعددها، قد يحتاج مشغل DVD إلى وقت طويل لقراءة محتويات القرص. إن لم تر العرض على الشاشة بعد عدة دقائق، قد تكون بعض الملفات طويلة للغاية - يجب تقليل درجة وضوح ملفات JPEG إلى أقل من ٢ ميجا بيكسل مثل ٢٧٦٠ × ٢٠٤٨ بيكسل وحررق قرص آخر.
- يجب ألا يتعدى إجمالي عدد الملفات على القرص ٦٤٨ ملف.
- عند النسخ على القرص المدمج، تأكد أن لكل الملفات المختار الامتداد «.jpg».
- إن كان للملفات الامتداد «.jpe» أو «.jpeg»، من فضلك أعد تسميتها إلى ملف «.jpg».
- أسماء الملفات بدون الامتداد «.jpg» لن يتمكن مشغل DVD من قراءتها. ولكن يمكن عرض الملفات على شكل ملفات صور JPEG في Windows Explorer.

CD

MP3

WMA

التشغيل المبرمج

تمكنك وظيفة البرنامج من حفظ المسارات المفضلة من أي قرص في ذاكرة المشغل.

قد يحتوي البرنامج على ٣٠ مساراً (قرص صوت، MP3/WMA).

١. أدخل القرص. (قرص صوت، MP3، أو WMA).

٢. اضغط ▲/▼ لاختيار الملف المطلوب.

٣. اضغط PROGRAM أثناء التشغيل أو في وضع التوقف.

اضغط PROGRAM مراراً لوضع المزيد من المسارات في قائمة البرنامج.

٤. اضغط DISPLAY. ستظهر قائمة Program List.

اضغط ▲/▼ لاختيار المسار الذي تريد بدء تشغيله.

اضغط DVD MENU للانتقال إلى الصفحة التالية.

اضغط TITLE للانتقال إلى الصفحة السابقة.

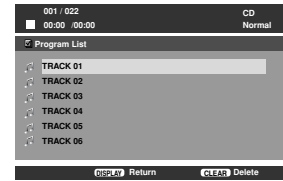

قائمة Audio CD

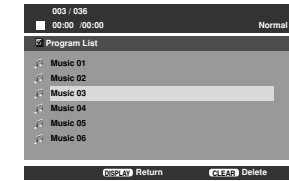

قائمة MP3/WMA

٥. اضغط PLAY أو ENTER لتبدأ.

٦. للعودة إلى التشغيل العادي من التشغيل المبرمج.

اضغط DISPLAY ثم اختر مساراً من القائمة ثم اضغط

PLAY أو ENTER.

مسح مسار من قائمة البرامج

١. استعمل ▲/▼ لاختيار المسار الذي تريد مسحه من قائمة البرامج.

٢. اضغط CLEAR. كرر الخطوات لمسح المزيد من المسارات من القائمة.

لمزيد من التفاصيل حول كل بند من بنود التشغيل، راجع الصفحة المناسبة.

الصيانة والخدمة

وتبعاً لبيئة التشغيل، ينصح بالقيام بإجراءات الفحص والصيانة بعد كل ١٠٠٠ ساعة من الاستخدام. لمزيد من التفاصيل، اتصل بأقرب مركز خدمة معتمد.

راجع المعلومات الموجودة في هذا الفصل قبل الاتصال بفني الصيانة.

التعامل مع الوحدة

عند شحن الوحدة

من فضلك احفظ صندوق الشحن الأصلي ومواد التغليف. إن احتجت إلى شحن الوحدة، وللحصول على أقصى حماية، أعد حزم الوحدة كما كانت في الأصل عند استلامها من المصنع.

الإبقاء على السطح الخارجي نظيفاً

- لا تستخدم السوائل المتطايرة مثل مبيدات الحشرات بجوار الوحدة.
- لا تترك أي منتجات مطاوية أو بلاستيكية ملامسة للوحدة لفترة طويلة، حيث أنها تترك علامات على السطح.

تنظيف الوحدة

لتنظيف المشغل، استعمل قطعة قماش ناعمة وجافة. إن كانت الأسطح متسخة للغاية، استعمل قطعة قماش ناعمة ومبللة قليلاً بمحلول منظف لطيف. لا تستعمل مذيبيات قوية مثل الكحول أو البنزين أو الثينر، حيث أنها قد تتلف سطح الوحدة.

صيانة الوحدة

مشغل DVD هذا هو جهاز عالي التقنية والدقة. إن كانت عدسات الالتقاط الضوئي وأجزاء مشغل القرص متسخة، ستتلاشى جودة الصورة.

قائمة رموز اللغات

| الرمز | اللغة | الرمز | اللغة | الرمز | اللغة | الرمز | اللغة |
|-------|---------------|-------|-----------------------|-------|--------------|-------|--------------|
| 8373 | السنغالية | 7678 | البنجابية | 7074 | الفججة | 6566 | الآخازيانية |
| 8375 | السلوفاكية | 7684 | الليتوانية | 7073 | الفنلندية | 6565 | الأفارية |
| 8376 | السلوفانية | 7775 | المقدونية | 7082 | الفرنسية | 6570 | الأفريكانية |
| 8379 | الصومالية | 7771 | المالاجيزية | 7089 | الفريزينية | 8381 | الألبانية |
| 6983 | الإسبانية | 7783 | الماليزية | 7176 | الغاليشية | 6577 | الأمهارية |
| 8385 | السودانية | 7776 | المالايية | 7565 | الهورجية | 6582 | العربية |
| 8387 | السواحلية | 7784 | المالطية | 6869 | الألمانية | 7289 | الأرمنية |
| 8386 | السويد | 7773 | الماروية | 6976 | اليونانية | 6583 | الأساميكية |
| 8476 | تاجالوج | 7782 | الماراثية | 7576 | الجرينلاندية | 6588 | الأميرية |
| 8471 | الطاجيكية | 7779 | المولدافينية | 7178 | الفوارانية | 6590 | الأذربيجانية |
| 8465 | التاميلية | 7778 | المنغولية | 7185 | الجورجانية | 6665 | الشكسية |
| 8484 | التاتارية | 7865 | النوارية | 7265 | الهاوسا | 6985 | الباسكية |
| 8469 | التيلوجية | 7869 | النيبالية | 7387 | العبرية | 6678 | البنغالية |
| 8472 | التايلاندية | 7879 | النرويجية | 7273 | الهندية | 6890 | البهاتينية |
| 6679 | التبتية | 7982 | الأوربية | 7285 | الجزرية | 6672 | البنهارية |
| 8473 | التيجرينية | 8065 | البنجابية | 7383 | الأسلندية | 6682 | البريطونية |
| 8479 | التونجية | 8083 | الناشيو | 7378 | الأندونيسية | 6671 | البلقارية |
| 8482 | التركية | 7065 | الفارسية | 7365 | أنترلينجوا | 7789 | البورمية |
| 8475 | التركمانية | 8076 | البولندية | 7165 | الأيرلندية | 6669 | البيلاروسية |
| 8487 | التوي | 8084 | البرتغالية | 7384 | الإيطالية | 7577 | الكمبودية |
| 8575 | الأوكرانية | 8185 | كويتشية | 7465 | اليابانية | 6765 | الكتالانية |
| 8582 | الأوردية | 8277 | رايتو رمانس | 7487 | الجاپانية | 9072 | الصينية |
| 8590 | الأوزبكستانية | 8279 | الرومانية | 7578 | كأنادا | 6779 | الكورسيكانية |
| 8673 | الفيتنامية | 8285 | الروسية | 7583 | الكشميرية | 7282 | الكرواتية |
| 8679 | الفولايوكية | 8377 | سامون | 7575 | الكازاخية | 6783 | التشيكية |
| 6789 | الويلزية | 8365 | السانسكريتية | 7589 | الكرغيزية | 6865 | الدايمركية |
| 8779 | الولوفية | 7168 | الإسكتلندية الغاليلية | 7579 | الكورية | 7876 | الهولندية |
| 8872 | الهاوسا | 8382 | السويد | 7585 | الكردية | 6978 | الإنجليزية |
| 7473 | البيدية | 8372 | الصرب-كرواتية | 7679 | الليتوانية | 6979 | اسبرانتو |
| 8979 | اليوروبية | 8378 | الصومالية | 7665 | اللاتفية | 6984 | الاستونية |
| 9085 | الزولية | 8368 | السندية | 7686 | اللاتفية | 7079 | الفاروسية |

قائمة رموز المناطق

اختر رمز منطقة من هذه القائمة.

| المنطقة | الدولة | المنطقة | الدولة | المنطقة | الدولة | المنطقة | الدولة |
|---------|------------------|---------|---------------------|---------|-----------------|---------|----------------|
| SA | السعودية | MY | ماليزيا | ET | أثيوبيا | AF | أفغانستان |
| SN | السنغال | MV | المالديف | FJ | فيجي | AR | الأرجنتين |
| SG | سنغافورة | MX | ميكسيكو | FI | فنلندا | AU | أستراليا |
| SK | جمهورية سلوفاكيا | MC | موناكو | FR | فرنسا | AT | النمسا |
| SI | سلوفينيا | MN | منغوليا | DE | ألمانيا | BE | بلجيكا |
| ZA | أفريقيا الوسطى | MA | المغرب | GB | بريطانيا العظمى | BT | بوتان |
| KR | كوريا الجنوبية | NP | نيبال | GR | اليونان | BO | بوليفيا |
| ES | إسبانيا | NL | هولندا | GL | جرين لاند | BR | البرازيل |
| LK | سيريلانكا | AN | جزر أنتيليز بهولندا | HM | الجزر | KH | كمبوديا |
| SE | السويد | NZ | نيوزيلندا | HK | هونغ كونج | CA | كندا |
| CH | سويسرا | NG | نيجيريا | HU | المجر | CL | تشيلي |
| TW | تايوان | NO | النرويج | IN | الهند | CN | الصين |
| TH | تايلاند | OM | عمان | ID | إندونيسيا | CO | كولومبيا |
| TR | تركيا | PK | باكستان | IL | إسرائيل | CG | الكونغو |
| UG | أوغندا | PA | بناما | IT | إيطاليا | CR | كوستاريكا |
| UA | أوكرانيا | PY | باراجواي | JM | جامايكا | HR | كرواتيا |
| US | الولايات المتحدة | PH | الفلبين | JP | اليابان | CZ | جمهورية التشيك |
| UY | أورجواي | PL | بولندا | KE | كينيا | DK | الدنمارك |
| UZ | أوزبكستان | PT | البرتغال | KW | الكويت | EC | الإكوادور |
| VN | فيتنام | RO | رومانيا | LY | ليبيا | EG | مصر |
| ZW | زيمبابوي | RU | الاتحاد الروسي | LU | لوكسمبورج | SV | السلفادور |

استكشاف الأعطال وإصلاحها

| المشكلات | السبب | الحل |
|---|--|---|
| لا توجد طاقة. | <ul style="list-style-type: none"> • سلك الطاقة مفصول. • البطارية غير مشحونة. | <ul style="list-style-type: none"> • صل سلك الطاقة بإحكام في مأخذ التيار بالحائط. • أعد شحن البطارية. |
| لا تظهر صورة على شاشة العرض البلورية أو التلفاز (بما في ذلك الفيديو من جهاز آخر). | <ul style="list-style-type: none"> • كابل الفيديو غير موصل بإحكام. • مفتاح AV IN/OUT (إدخال/إخراج AV) غير مضبوط بإحكام. | <ul style="list-style-type: none"> • صل كابل الصوت في القوابس بإحكام. • اضبط مفتاح AV IN/OUT (إدخال/إخراج AV) بإحكام. - أثناء تشغيل أحد الأقراص، اضبط مفتاح AV IN/OUT (إدخال/إخراج AV) على وضع OUT (إخراج). - أثناء عرضك للفيديو من جهاز آخر، اضبط مفتاح AV IN/OUT (إدخال/إخراج AV) على وضع IN (إدخال). |
| لا يوجد صوت. | <ul style="list-style-type: none"> • وضع LCD على OFF (إيقاف التشغيل). • تأكد أن زر التحكم في السطوع مضبوط على «-» • التلفاز غير مضبوط لاستقبال إخراج إشارة DVD. | <ul style="list-style-type: none"> • اختر وضعاً لشاشة العرض البلورية غير وضع OFF (إيقاف التشغيل). • اضبط السطوع. • اختر وضع إدخال الفيديو المناسب على التلفاز حتى تظهر الصورة من مشغل DVD على شاشة التلفاز. |
| لا يوجد صوت. | <ul style="list-style-type: none"> • الجهاز الموصل بكابل الصوت غير مضبوط لاستقبال إخراج إشارة DVD. • الكابلات الصوتية غير موصلة بإحكام. | <ul style="list-style-type: none"> • اختر وضع الإدخال الصحيح للمستقبل الصوتي حتى يتسنى لك الاستماع إلى الصوت من مشغل DVD. • صل كابل الصوت في القوابس بإحكام. |
| مشغل DVD لا يبدأ القراءة. | <ul style="list-style-type: none"> • تم إدخال قرص غير قابل للقراءة. • مستوى التصنيف مضبوط. | <ul style="list-style-type: none"> • أدخل قرصاً قابلاً للقراءة (تأكد من نوع القرص ونظام الألوان والرمز الإقليمي). • قم بإلغاء خاصية مستوى التصنيف أو غير مستوى التصنيف. |
| لا توجد استجابة عند الضغط على الأزرار. | <ul style="list-style-type: none"> • تمنع بعض الأقراص بعض عمليات التشغيل. | <ul style="list-style-type: none"> • قد يظهر رمز «Ⓢ» على الشاشة أثناء التشغيل. |
| لا يعمل التحكم عن بعد بشكل سليم. | <ul style="list-style-type: none"> • جهاز التحكم عن بعد بعيد جداً عن مشغل DVD. | <ul style="list-style-type: none"> • شغل جهاز التحكم عن بعد في مدى ٢٣ قدماً (٧ أمتار). |

المواصفات

مشغل DVD

مصدر التيار الكهربى:

تيار مستمر ٩,٥ فولت (طرف مهائى تيار متردد)، تيار مستمر ٧,٤ فولت (بطارية)

استهلاك التيار الكهربى: ١٢ وات بالبطارية

الوزن: ١,٩ رطل (٠,٨٦ كجم) (بدون علبة البطارية)

الأبعاد الخارجية (الطول × العرض × الارتفاع):

١,٥ × ٧,٦ × ٥,٧ بوصة (١٩٤ × ٣٨ × ١٤٥ مم)

نظام الإشارة: PAL

الليزر:

DVD طول موجي ليزر ٦٦٢ ± ٢٥ / ٦٦٢ - ١٥ نانومتر

CD طول موجي ليزر ٧٨٥ ± ٢٥ / ٧٨٥ - ١٥ نانومتر

مدى التردد (الصوت):

صوت DVD الطولي: ٤٨ كيلو هرتز، رقمي ٨ هرتز إلى ٢٠ كيلو هرتز
٩٦ كيلو هرتز، رقمي ٨ هرتز إلى ٤٤ كيلو هرتز

معدل الإشارة إلى الضوضاء (صوتي): أكثر من ٨٥ ديسيبل

الهدى الديناميكي (صوتي): أكثر من ٩٥ ديسيبل

التشوه التغمي (صوتي): ٠,٠٠٨٪

درجة ظروف:

التشغيل من: ٥ درجة فهرنهايت إلى ٣٥ درجة فهرنهايت، حالة التشغيل:
أفقي

الموصلات

إدخال / إخراج فيديو (VIDEO In/Out):

١,٠ (p-p)، ٧٥ Ω، تزامن سلبى، ٣,٥ مم قابس صغير x ١

صوتي الإدخال / صوتي الإخراج (إدخال/إخراج الصوت، صوت متماثل):

٢,٠ فولت (١ كيلو هرتز، ٠ ديسيبل) ٣,٥ مم قابس صغير x ١

طرف سماعات أذن: ٣,٥ مم، قابس ستريو صغير x ٢

شاشة عرض بلورية

حجم اللوحة: عرض ٧ بوصة (قطري)

نظام عرض الصور على: شريط Y/C

نظام نقل الحركة: TFT مصفوفة نشطة

دقة: ٢٣٤ x ٤٨٠ x ٣ (بعد بكسل فعال: أكثر من ٩٩,٩٩٪)

الملحقات المرفقة

- كابل RCA Audio/Video
- مهائى التيار المتردد (DP-AC90)
- محول السيارة (DPB-C90)
- علبة البطارية (DPB-BS930)
- التحكم عن بعد
- بطارية التحكم عن بعد (الليثيوم)

● قد يتم تعديل هذه التصميمات والمواصفات بدون إشعار مسبق.