

使用手冊

LED LCD TV / LCD TV

開始使用電視之前請先仔細閱讀本手冊。

LED LCD TV 型號

| | |
|--------------|-----------------|
| 型號: 22LE5300 | 機型: 22LE5300-DA |
| 26LE5300 | 26LE5300-DA |
| 32LE4500 | 32LE4500-DA |
| 42LE4500 | 42LE4500-DA |
| 47LE4500 | 47LE4500-DA |
| 55LE4500 | 55LE4500-DA |
| 32LE4300 | 32LE4300-DA |
| 42LE4300 | 42LE4300-DA |

LCD TV 型號

| | |
|-------------|----------------|
| 型號: 22LD350 | 機型: 22LD350-DB |
| 26LD350 | 26LD350-DB |
| 32LD350 | 32LD350-DB |
| 32LD450 | 32LD450-DA |
| 37LD450 | 37LD450-DA |
| 42LD450 | 42LD450-DA |

安全注意事項

重要安全說明

請詳讀以下指示說明。
注意所有警告標示。
遵循所有指示說明。



- 1 請勿於水源附近使用本設備。



- 2 請僅以乾布擦拭清理。



- 3 請勿堵住任何通風口。請依照製造商指示進行安裝。



- 4 勿安裝在熱源附近，像是散熱器、暖氣機、火爐或其他會發熱（包括擴大機）的設備旁。



- 5 請勿破壞兩極或接地插頭。兩極插頭有一寬一窄共兩片插銷。接地插頭有兩片插銷與一根圓形接地插頭。此設計主要是為了保護使用者之安全。若插頭與電源插座不符，請要求電工人員更換舊型插座。

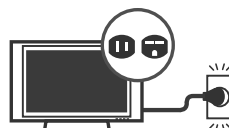

- 6 在插頭、延長線及與設備接線處，請避免電源線被踩踏或夾住。



- 7 請務必使用製造商所指定之連接附件 / 配件。



- 8 請務必使用製造商所指定或隨產品販售之推車、支架、三腳架、托架或桌子。使用推車時，請小心移動推車及設備，避免因絆倒而受傷。



S3125A

- 9 發生閃電或長時間不使用時，請將設備插頭拔下。

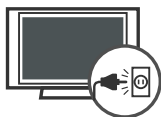

- 10 請由合格的維修人員完成所有維修。若設備有任何損壞，如電源線或插頭損毀、有液體灑入或物體掉落設備中、遭雨淋溼或受潮、無法正常運作或不慎掉落，則需進行維修。



- 11 絕不可在打雷或出現閃電時碰觸本設備或天線。

- 12 壁掛電視時，請勿將電源與訊號線懸掛在電視背面來安裝電視。

- 13 請勿撞擊或讓任何物體掉落到本產品或螢幕上。

- 14 電源線的注意事項：
建議使用專用電路為本裝置供電。亦即，僅使用單一電源插座電路為本裝置供電，且無其他插座或分支電路。查閱本操作手冊的規格頁加以確定。
請勿在同一AC電源插座上連接過多的裝置，以免導致火災或觸電。
請勿讓牆上插座過載。牆上插座過載、鬆

脫或受損的牆上插座、延長線、電源線磨損，或電線絕緣受損或斷裂都是非常危險的事情。出現上述任一情況時，可能會導致觸電或火災。請定期檢查本裝置的連接線，並連接線外觀出現損壞或老化現象時，拔下此連接線，停止使用本裝置，並請授權的維修人員以合適的零件更換。請保護電源線不受實體或機械損壞，例如扭轉、扭結、夾住、關在門內或踩踏。請特別注意插頭、牆上插座及裝置接線處。

請勿於安裝電視時，插入電源線。請勿使用受損或鬆脫的電源線。請確定握住插頭後才拔下電源線。請勿以拉扯的方式拔下電視的電源線。

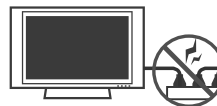

- 15 警告 - 為降低火災或觸電危險，請勿將本產品暴露於雨中、潮溼或其他液體的環境。手濕時請勿碰觸電視。請勿將本產品安裝於靠近易燃物體之處，例如汽油或蠟燭，或直接讓電視面對空調出風口。



安全注意事項

- 16 請勿滴水或濺濕本產品，或在本裝置上或上方(例如本裝置上方的架子) 放置裝滿水的物品，例如花瓶、茶杯等。



- 17 接地

請確定您已連接接地線，以避免觸電的可能 (亦即，必須將電視的三叉接地式AC插頭接上三孔的接地式AC電源插座)。若無法採用接地方法，請要求合格的電工安裝獨立的斷路器。

請勿將本裝置的接地連接至電話線、避雷針或瓦斯管路等處。

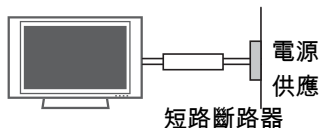

- 18 切斷裝置的主電源

電源插頭為切斷電源的主要裝置。插頭必須能夠立即運作。

- 19 只要已將本機的插頭連接至電源，則就算您使用電源開關來關閉本機，也請勿取下插頭。

- 20 清潔

清潔時，請拔下電源線後，使用軟布輕輕擦拭，以免刮傷。請勿直接對電視噴水或其他液體，以免觸電。請勿使用酒精、稀釋劑或苯等化學物品清潔。

- 21 搬移
請確定本產品已關閉，並拔下電源線及所有連接線。尺寸較大的電視需要2人或多人搬移。請勿按壓或重壓電視的前面板。

- 22 通風
請將電視安裝在通風良好之處。請勿安裝在如書櫃等的密閉空間內。請勿於連接電源時，用布或其他材料 (如塑膠)蓋住本產品。請勿安裝在灰塵過多的環境下。

- 23 當長時間使用電視後，散熱孔也許會變熱，請勿碰觸後方散熱孔。

- 24 如果電視出現冒煙或有焦味發生的狀況，拔除電線並聯絡授權的服務中心。

- 25 請勿用手或如鐵釘、鉛筆或原子筆等的尖銳物體強壓電視面板。



- 26 請勿讓產品直射到陽光。

27 如果當您觸摸電視機時感覺機身很涼，開機時可能會有少許的「閃爍」情形。這是正常的現象，電視機沒有問題。

螢幕上可能會出現一些微小的瑕疵點，包括紅色、綠色或藍色的小點。但是，它們對監視器的效能沒有負面的影響。

請避免觸摸 LCD 螢幕或用手指長時間接觸螢幕。這樣做可能會對螢幕造成短暫的失真效果。

28 壞點

電漿或液晶面板是一種高科技產品，解析度達兩百萬至六百萬畫素。在極少情況下，會在觀賞電視時出現微小的壞點。這些壞點僅僅只是低效能的畫素粒子，不影響電視的功能及安全性。

29 發出聲響

觀賞或是關閉電視時發生的聲音，主要是由於溫度和濕度而造成塑膠的熱漲冷縮；這個聲響對於會因溫度產生形狀變化的產品而言是很常見的。

電器迴路聲/面板雜音；產品在一般運作的時候，高速運轉的迴路會產生細微的噪音，聲音的程度會視產品類別而有不同。這樣的雜音並不會影響產品的功能及安全。

棄置

(LCD TV僅使用HG燈泡)

本產品中使用的日光燈管內含少量的汞。請勿隨一般家庭廢棄物棄置本產品。棄置本產品時，必須遵守當地主管機關的規定。

本產品符合低功率電波輻射性電機管理辦法 第十二條、第十四條等條文規定

1. 經型式認證合格之低功率射頻電機，非經許可，公司、商號或使用者均不得擅自變更頻率、加大功率或變更原設計之特性及功能。
2. 低功率射頻電機之使用不得影響飛航安全及干擾合法通信；經發現有干擾現象時，應立即停用，並改善至無干擾時方得繼續使用。
前項合法通信，指依電信法規定作業之無線電通信。
低功率射頻電機須忍受合法通信或工業、科學及醫療用電波輻射性電機設備之干擾。

內容

| | |
|--------|---|
| 安全注意事項 | 2 |
| 本電視的功能 | 8 |

準備

| | |
|---------------------------|----|
| 配件 | 9 |
| 選購配件 | 10 |
| 前面板資訊 | 11 |
| 後面板資訊 | 13 |
| 底座相關指示 | 16 |
| VESA 壁掛 | 20 |
| 纜線整理 | 21 |
| 桌面底座安裝 | 22 |
| 旋轉底座 | 22 |
| 顯示器定位 | 22 |
| 將電視固定於桌面 | 23 |
| Kensington 防盜安全系統 | 23 |
| 使用底座安置電視時，請將電視固定至牆面，以避免掉落 | 24 |
| 天線或纜線連接 | 25 |

外部設備設定

| | |
|-----------------|----|
| 高畫質接收器設定 | 26 |
| DVD 設定 | 30 |
| VCR 設定 | 33 |
| USB 連接 | 34 |
| 其他 A/V 來源設定 | 35 |
| 耳機設定 | 35 |
| 外部設備無線連線 (選購配件) | 36 |
| 電腦設定 | 37 |
| 音效輸出連接 | 43 |

觀看電視/設定控制

| | |
|----------|----|
| 遙控器功能 | 44 |
| 開啟電視 | 46 |
| 頻道選擇 | 46 |
| 音量調整 | 46 |
| 初始設定 | 47 |
| 畫面顯示選單選擇 | 49 |
| 客戶支援 | 51 |

| | |
|--------------------|----|
| 簡易選單 | 55 |
| 頻道設定 | |
| - 自動掃描 (自動頻道記憶) | 56 |
| - 增加/刪除頻道 (手動頻道調整) | 57 |
| - 頻道編輯 | 58 |
| 喜愛頻道設定 / 喜愛頻道頻道清單 | 59 |
| 喜愛頻道清單 | 60 |
| 簡易手冊 | 60 |
| 預設值 | 61 |
| 輸入清單 | 62 |
| 輸入類別 | 63 |
| AV 模式 | 64 |
| 模式設定 | 65 |
| SIMPLINK | 66 |
| 頻道資訊 | 68 |
| EPG (電子節目導覽) | 70 |

我的多媒體

| | |
|----------|----|
| 輸入模式 | 74 |
| 電影清單 | 76 |
| 圖片清單 | 83 |
| 音樂清單 | 89 |
| DivX 註冊碼 | 94 |
| 停用 | 95 |

影像選單選項

| | |
|------------------|-----|
| 設定畫面格式 | 96 |
| 畫面精靈 | 98 |
| eD 節能模式 | 100 |
| 預設畫面設定值 (自動影像選擇) | 101 |
| 手動畫面調整-自訂 | 102 |
| 畫面改善技術 | 103 |
| 專業模式 | 104 |
| 影像重新設定 | 107 |
| TruMotion | 108 |
| 電源指示器 | 109 |
| 展示模式 | 109 |

音效及語言控制

| | |
|----------------------|-----|
| 自動音量平衡 (AVL) | 110 |
| 清徹人聲 II | 111 |
| 平衡功能 | 112 |
| 預設音效設定值 (音效模式) | 113 |
| 音效設定調整 (自訂模式) | 114 |
| 音效重新設定 | 115 |
| 數位音效輸出 | 116 |
| 數位電視音效設定 | 117 |
| 電視揚聲器 開/關設定 | 118 |
| 設定立體聲 / SAP廣播 | 119 |
| 語言選擇 | 120 |
| 語言選擇 | 122 |
| 選單語言設定 | 123 |

定時器選單選項

| | |
|----------------|-----|
| 時間的設定 | 124 |
| 預約開關機的設定 | 125 |
| 睡眠關機設定 | 126 |

家長控制

| | |
|---------------------|-----|
| 設定密碼及鎖定系統 | 127 |
| 頻道封鎖 (在數位模式下) | 130 |
| 鎖定外部輸入內容 | 131 |
| 按鍵鎖 | 132 |

附錄

| | |
|-------------------|-----|
| 故障檢修檢查清單 | 133 |
| 維護 | 135 |
| 產品規格 | 136 |
| 紅外線代碼 | 139 |
| 外部控制裝置的設定 | 140 |
| 開放原始碼軟體注意事項 | 146 |

本電視的功能

- 下列部分功能可能未提供於所有型號。

invisible
II. SPEAKER .II

由聲譽卓著的音效專家 Mark Levinson 所調整的獨特隱藏式喇叭系統。喇叭裝嵌於前方外框背面的重要位置，運用微振動將整個前方外框轉化為喇叭系統。成果是光潔優美的外觀、擴大「甜蜜點」以提供更寬更豐富的音場，進而提升音效。

DIVX
HD

關於 DIVX 視訊：DivX® 是 DivX, Inc 所創造的數位視訊格式。本裝置為 DivX 正式認證的 DivX 視訊播放裝置。請瀏覽 www.divx.com，以取得更多資訊，以及將檔案轉換為 DivX 視訊的軟體工具。

關於 DIVX VIDEO-ON-DEMAND：本 DivX Certified® 裝置必須註冊，才能播放 DivX Video-on-Demand (VOD) 內容。如果要產生註冊碼，請在裝置設定選單中找到 DivX VOD 部分。使用此註冊碼進入 vod.divx.com，以完成註冊程序，並進一步瞭解 DivX VOD。

「DivX 認證®可以播放包含1080p Divx 高畫質影像內容」

DivX®, DivX 認證® 相關標識是 DivX 股份有限公司的註冊商標 並且被領有執照使用。

"專利號碼 7,295,673; 7,460,668; 7,515,710; 7,519,274"

FULL HD
1080P

以完整 1920 x 1080p 解析度顯示 HDTV 節目，帶來更細緻的影像。

USB
2.0

透過 USB 2.0 在電視上觀看視訊和相片並聆聽音樂 (視訊則需視型號而定)。

isf
ecc

此電視具備細緻調校功能，此為取得 Imaging Science Foundation 專業認證所需的功​​能。使用者可以運用該功能的 ISF「白天」和「夜晚」模式，體驗 LG HDTV 提供的最佳效果。ISFccc 模式提供精密與細緻的調校功能。

DOLBY
DIGITAL PLUS
PULSE

經杜比實驗室授權製造。Dolby 和雙 D 符號是杜比實驗室的商標。

DTN

高畫質電視機。高解析度數位電視機廣播播放系統，由百萬以上的像素、16:9長寬比螢幕及HE-AAC數位音效所組成。HDTV為數位電視機的子集合，包括1080i及720p 解析度兩種格式。



避免電影螢幕發生「殘像/烙印」的重要資訊

- 當固定的影像 (例如標誌、畫面選單、電視遊戲和電腦顯示畫面) 長時間顯示在電視上時，影像可能會永久烙印於螢幕上。此現象稱為「殘像」或「烙印」。殘像並不在製造商的保固範圍內。
- 為避免殘像發生，請避免固定影像長時間顯示在電視螢幕上 (LCD 螢幕為 2 小時或以上，Plasma 螢幕為 1 小時或以上)。
- 如果您長時間使用 4:3 畫面比例設定，殘像也可能產生在電視的「信箱」(Letterboxed) 區域。

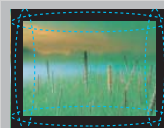
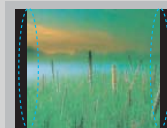

準備

配件

確定您的電視隨附下列配件。如果缺少配件，請連絡您購買本電視的經銷商。
隨附的配件可能會與以下影像有所不同。



所有者手冊

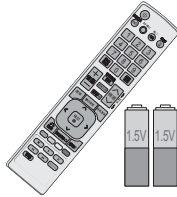

遙控器、
電池 (AAA)



電源線

並非所有型號均隨附



拋光擦拭布

- * 請僅以拋光擦拭布擦拭外殼的污點。
- * 清除髒污時請勿用力擦拭。過大的壓力可能會造成刮傷或褪色。

選購配件

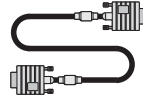

D-Sub 15 針纜線

使用 VGA (D-sub 15 針纜線) 電腦連線時，使用者必須使用包覆內含鐵氧體磁芯的訊號接口纜線，以維持符合標準規範。

32/37/42LD450, 26/32LD350



x 8

(M4x20)

底座組件螺絲
(請參閱第 17 頁)



底座固定螺絲
(請參閱第 23 頁)



保護蓋
(請參閱第 17 頁)

22LD350



整線夾



保護蓋

32/42/47/55LE4500, 32/42LE4300

(適用於 32LE4500, 32LE4300)



x 4

(M4 x 22)



x 4

(M4 x 16)

(適用於 42LE4500, 42LE4300)



x 4

(M4 x 24)



x 4

(M4 x 16)

(適用於 47/55LE4500)



x 4

(M4 x 26)



x 4

(M4 x 16)

底座組件螺絲
(請參閱第 21 頁)

(適用於 32LE4500, 32LE4300)



底座固定螺絲
(請參閱第 23 頁)



整線夾
(請參閱第 26 頁)

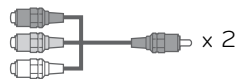

色差/音訊線
接頭

準備

22/26LE5300

(適用於 26LE5300)

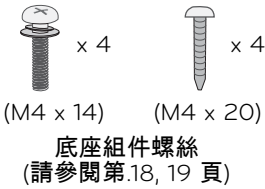

(適用於 26LE5300)



整線夾(請參閱
第 21 頁)



將環狀
(請參閱第 20 頁)



AC/DC 變壓器

安全性注意事項

■ 天線絕緣裝置安裝指南

1. 將電視安裝在電源的GND與天線訊號的GND有電壓差的位置時，請使用本指南。
- 若電源的GND與天線訊號的GND有電壓差，可能會對天線接點加熱，若是過熱即可能造成意外。
2. 您可以有效地移除電視天線的電源電壓，以改善觀賞電視時的安全性。請避免在安裝之後中斷連接天線絕緣裝置。

■ 天線絕緣裝置安裝方法：

1. 天線絕緣裝置的外觀：

避雷器



Plug1



Plug1



Plug2

2. 連接方法：

- 將插頭1連接訊號線。
- 將插頭2連接電視背面的ANT輸入端。

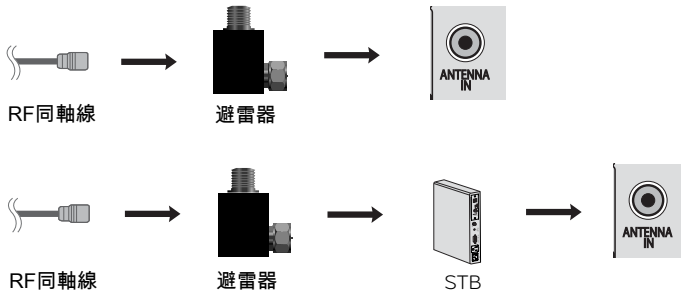

選購配件 (適用於 32/42/47/55LE4500, 32/42LE4300)

為提升品質，選購配件可能會更換或修改，或增加新的選購配件，恕不另行通知。
請聯絡您的經銷商以購買這些項目。

本裝置僅適用於相容的 LG LED LCD 電視、LCD 電視或電漿電視。

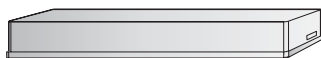

無線多媒體視訊盒
(AN-WL100W)



寬頻/DLNA 無線區域網路轉接器
(AN-WF100)

前面板資訊

22/26/32LD350

■ 顯示的圖片可能與您的電視不同。

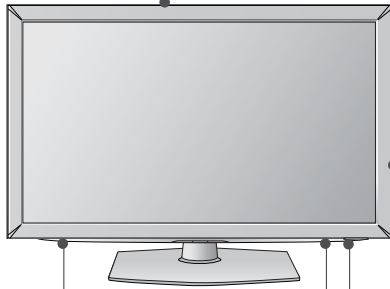
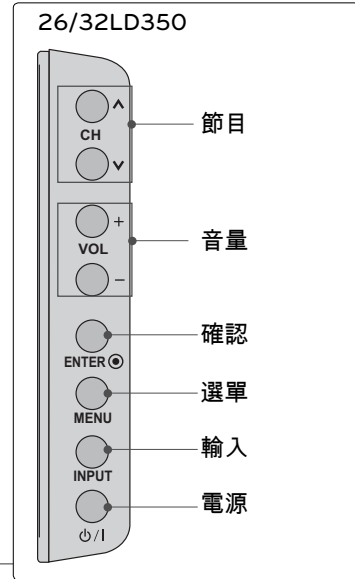
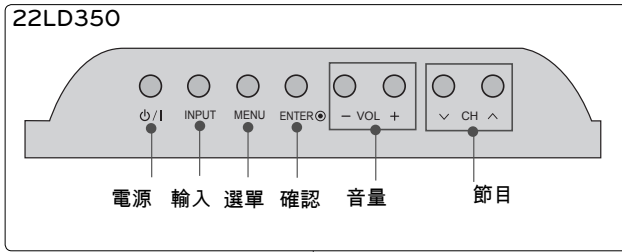

揚聲器

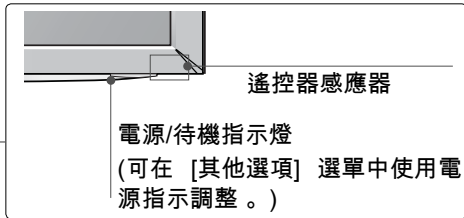

32/42/47/55LE4500, 32/42LE4300

電源/待機指示燈
(可在 [其他選項] 選單中使用電源指示調整。)

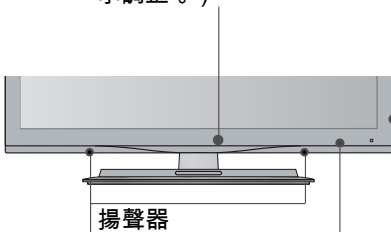

揚聲器

遙控器感應器

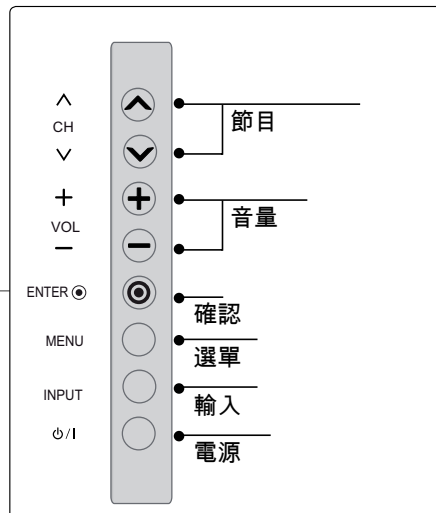

準備

32/37/42LD450

準備

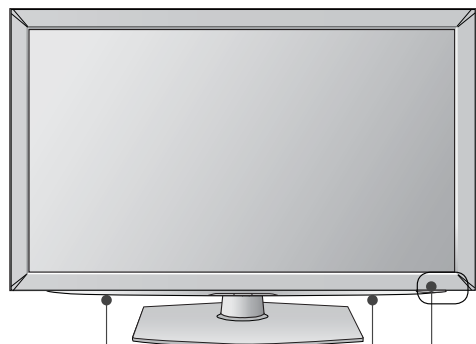

揚聲器

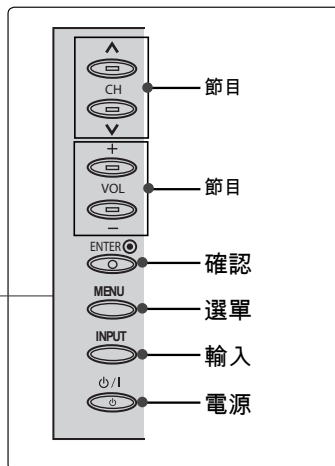

節目

節目

確認

選單

輸入

電源

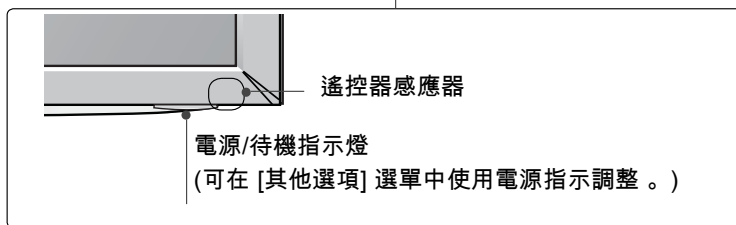

遙控器感應器

電源/待機指示燈

(可在 [其他選項] 選單中使用電源指示調整。)

22/26LE5300

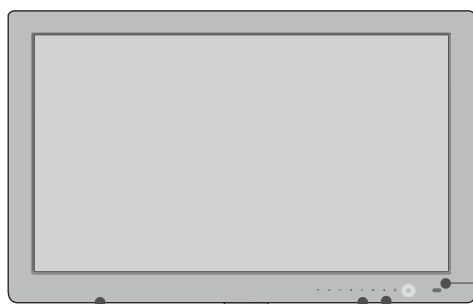

揚聲器

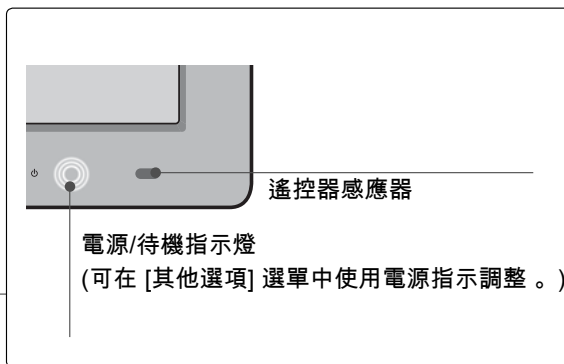

遙控器感應器

電源/待機指示燈

(可在 [其他選項] 選單中使用電源指示調整。)

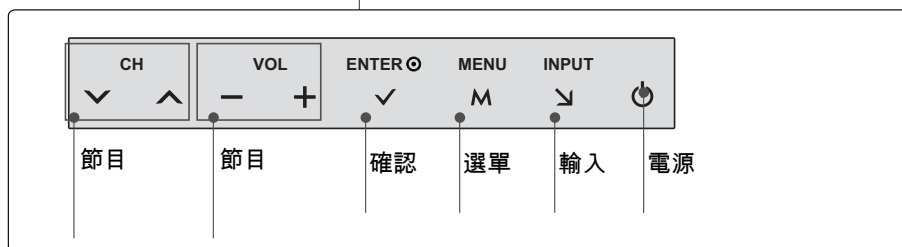

CH

VOL

ENTER

MENU

INPUT

↓ ↑

- +

✓

M

↘

⏻

節目

節目

確認

選單

輸入

電源

後面板資訊

■ 顯示的圖片可能與您的電視不同。

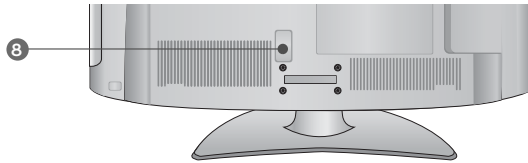

準備

22LD350

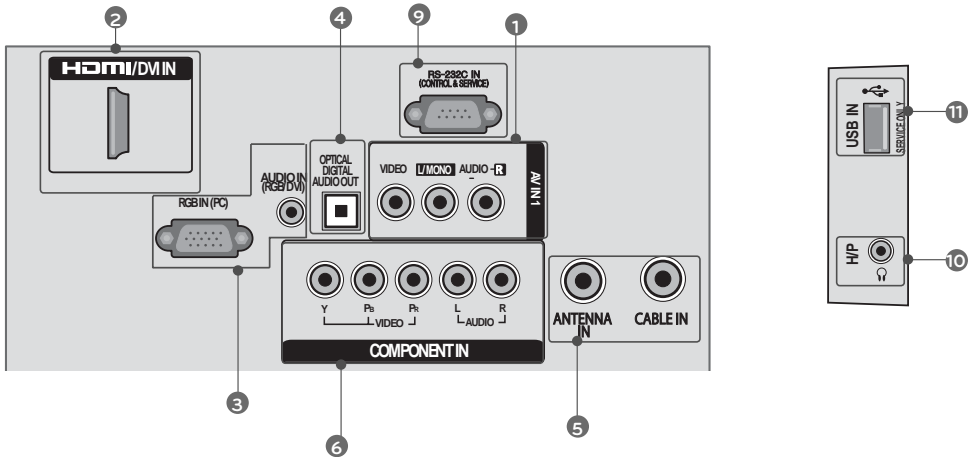

26/32LD350

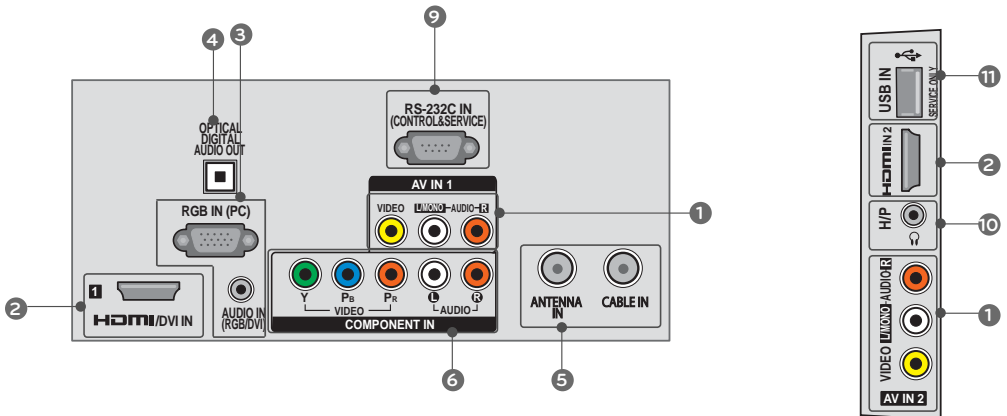

準備

準備

22/26LE5300

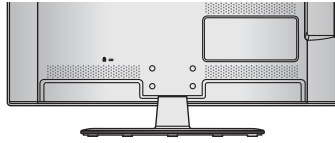

電源連線

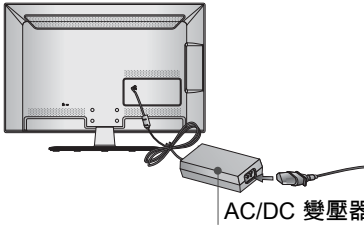

AC/DC 變壓器

- 1 把AC/DC變壓器和電視上的電源接頭起來。
- 2 請先連結電源線與AC/DC變壓器，然後將電源線插入電源插座。

⚠ 警示

- ▶ 將電源線連接電源插座以前，請務必確認電視和AC/DC變壓器已連接。

22LE5300

26LE5300

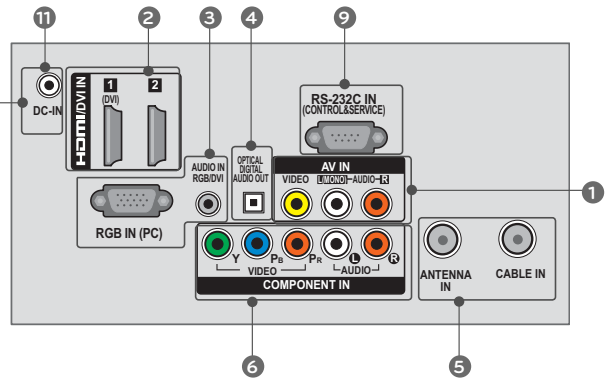
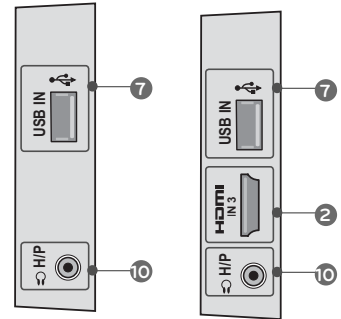

32/42/47/55LE4500, 32/42LE4300

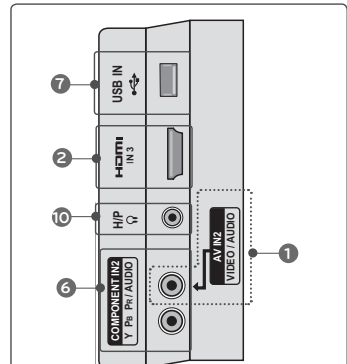
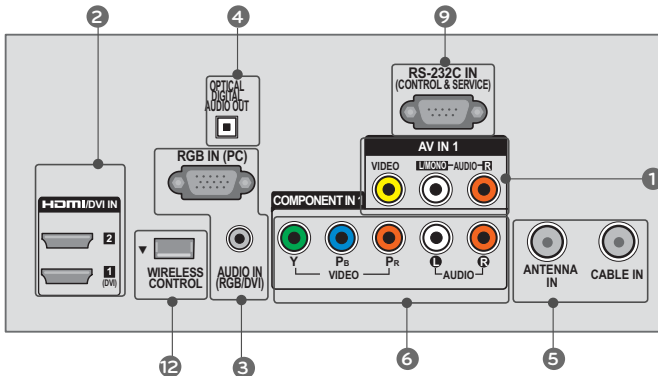
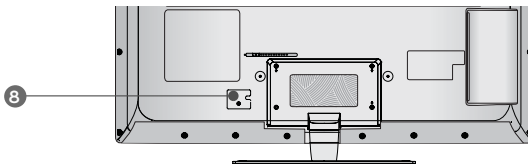

⚠ 警示

HDMI IN 3 與 USB IN :

- ▶ 如果要達到最佳連接狀態，HDMI 纜線和 USB 裝置的外殼厚度應小於 0.39 吋 (10 公釐)。

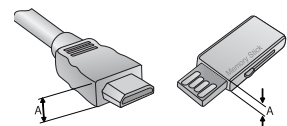

*A ≤ 0.39 吋 (10 公釐)

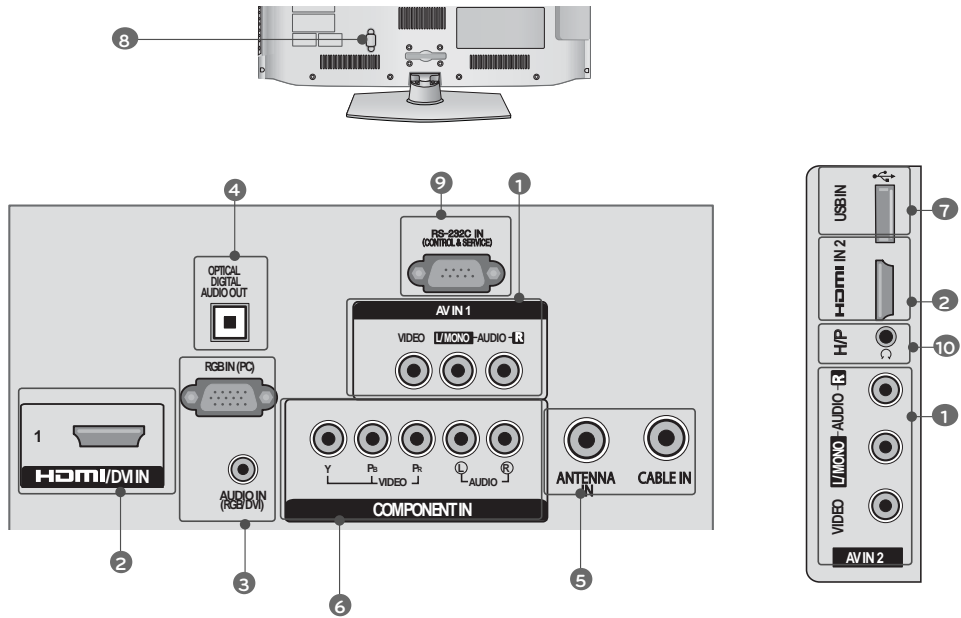

1 AV (Audio/Video) IN

類比複合連線。僅支援標準解析度視訊 (480i)。

2 HDMI/DVI IN, HDMI IN

數位連線。

支援高畫質視訊和數位音效。不支援 480i。
使用轉接器或 HDMI 轉 DVI 纜線 (未隨附) 來接受 DVI 視訊。

3 RGB IN (PC)

類比電腦連線。使用 D-sub 15 針纜線 (VGA 纜線)。

AUDIO IN (RGB/DVI)

1/8 吋 (0.32 公分) 耳機插孔，適用於類比電腦音效輸入。

4 OPTICAL DIGITAL AUDIO OUT

與擴大機與家庭劇院系統一起使用的數位光纖音效輸出。

注意：在待機模式中，此連接埠無法運作。

5 ANTENNA IN/CABLE IN

ANTENNA IN 將無線訊號纜線連接至此接頭

CABLE IN 將有線訊號纜線連接至此接頭

6 COMPONENT IN

類比連線。

支援高畫質。

使用紅、綠與藍色纜線連接視訊傳輸，使用紅和白色纜線連接音效傳輸。

7 USB INPUT (22/26/32LD350 除外)

用以觀看相片與聆聽 MP3。

8 電源線插孔

用於連接 AC 電源。

警告：請勿嘗試使用 DC 電源操作電視。

9 RS-232C IN (CONTROL & SERVICE)

供第三方裝置使用。

10 耳機輸入

0.32 cm (1/8吋) 耳機插孔

阻抗 16 Ω、最大音訊輸出 15 mW

11 SERVICE ONLY (適用於 22/26/32LD350)

此連接埠僅供維修用途

12 WIRELESS CONTROL

將無線加密器連接到電視，以控制無線連接到媒體盒的外部輸入裝置。

準備

底座相關指示

■ 顯示的圖片可能與您的電視不同。

22LD350

安裝

- 1 小心將電視螢幕側放於已置放保護墊的平面上，以保護螢幕不受損。

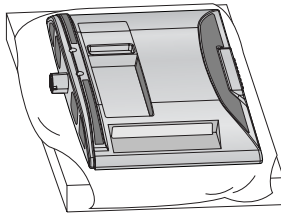

- 2 將 4 個螺絲固定於電視背面的螺絲孔。

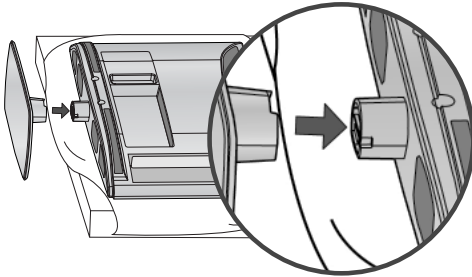

保護蓋

取下底座後，將隨附的保護蓋裝在原本裝置底座的孔上。

將保護蓋壓入電視，直到聽見喀一聲為止。

在安裝壁式架設支架時，請使用保護罩。

拆卸

- 1 小心將電視螢幕側放於已置放保護墊的平面上，以保護螢幕不受損。

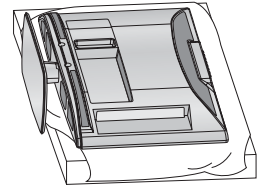

- 2 從電視上取下螺絲。

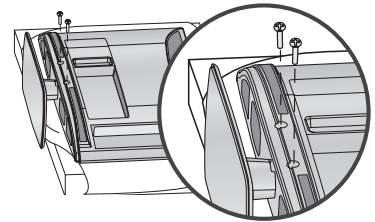

- 3 從電視上拆下底座。

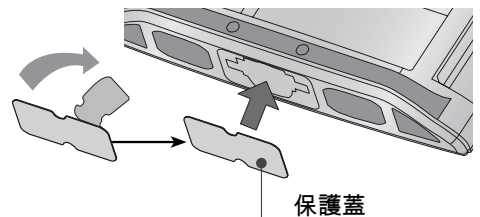
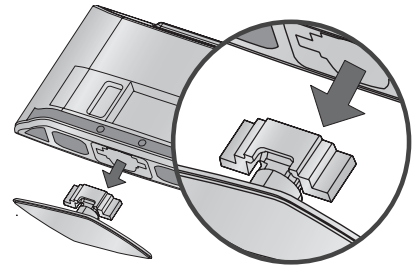

26/32LD350, 32/37/42LD450

安裝

- 1 小心將電視螢幕側放於已置放保護墊的平面上，以保護螢幕不受損。

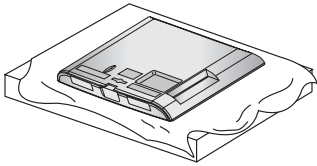

- 2 將底座本體的零件與電視的底座底板組裝在一起。

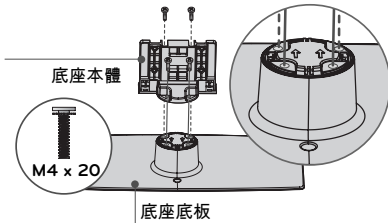

- 3 依照圖示組裝電視。

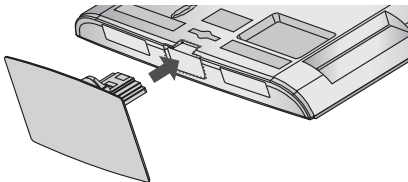

- 4 將 4 個螺絲固定於電視背面的螺絲孔。

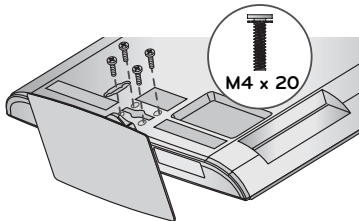

注意

- ▶ 組裝直立式底座時，請確認螺絲已完全轉緊（如果沒有完全轉緊，電視安裝後可能會前傾）。不要轉得太緊。

拆卸

- 1 小心將電視螢幕側放於已置放保護墊的平面上，以保護螢幕不受損。

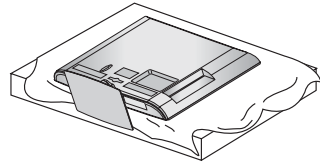

- 2 從電視上取下螺絲。

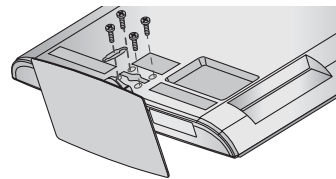

- 3 從電視上拆下底座。

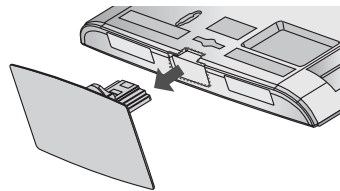

保護蓋

取下底座後，將隨附的保護蓋裝在原本裝置底座的孔上。

將保護蓋壓入電視，直到聽見喀一聲為止。

在安裝壁式架設支架時，請使用保護罩。

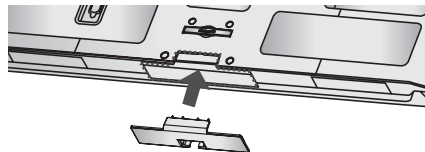

準備

準備

22LE5300

INSTALLATION

- 1 小心將電視螢幕側放於已置放保護墊的平面上，以保護螢幕不受損。

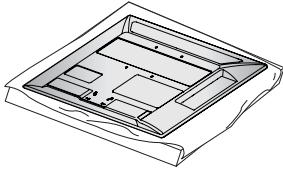

- 2 將底座本體的零件與電視的底座底板組裝在一起。

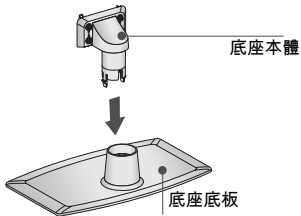

- 3 依照圖示組裝電視。

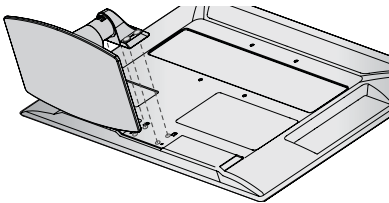

- 4 將 4 個螺絲固定於電視背面的螺絲孔。

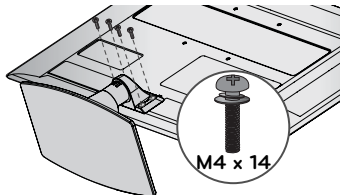

注意

- ▶ 組裝直立式底座時，請確認螺絲已完全轉緊（如果沒有完全轉緊，電視安裝後可能會前傾）。不要轉得太緊。

DETACHMENT

- 1 小心將電視螢幕側放於已置放保護墊的平面上，以保護螢幕不受損。

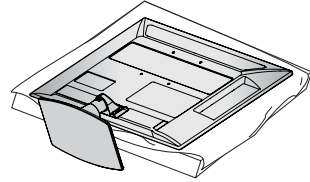

- 2 從電視上取下螺絲。

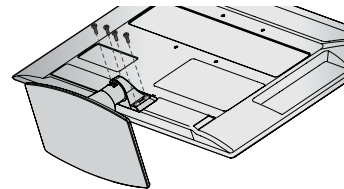

- 3 從電視上拆下底座。

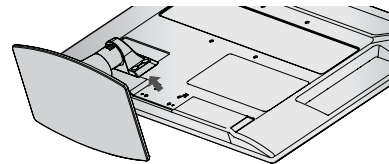

26LE5300, 32/42/47/55LE4500, 32/42LE4300
INSTALLATION

- 1 小心將電視螢幕側放於已置放保護墊的平面上，以保護螢幕不受損。

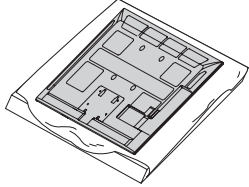

- 2 將底座本體的零件與電視的底座底板組裝在一起。

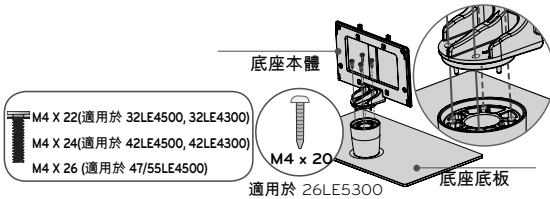

- 3 依照圖示組裝電視。

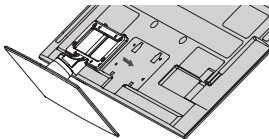

- 4 將底座背蓋的零件與電視組裝在一起。

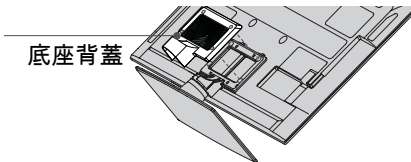

- 5 將 4 個螺絲固定於電視背面的螺絲孔。

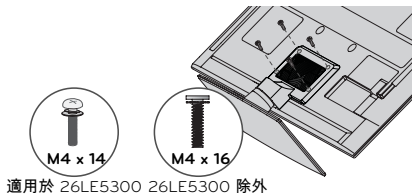

注意

- ▶ 組裝直立式底座時，請確認螺絲已完全轉緊（如果沒有完全轉緊，電視安裝後可能會前傾）。不要轉得太緊。

DETACHMENT

- 1 小心將電視螢幕側放於已置放保護墊的平面上，以保護螢幕不受損。

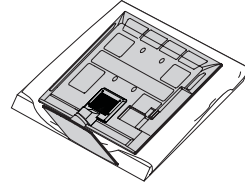

- 2 從電視上取下螺絲。

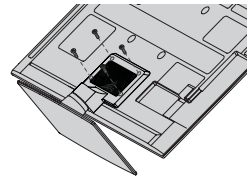

- 3 從電視上拆下底座背蓋。

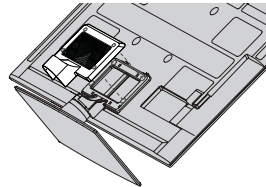

- 4 從電視上拆下底座。

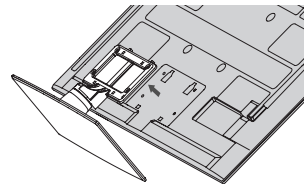

準備

VESA 壁掛

請將壁掛架安裝於與地面垂直的實心牆面。需要安裝到其他建材上時，請聯絡離您最近的安裝人員。

如果安裝於天花板或傾斜的牆上，電視可能會掉落，並造成人員嚴重受傷。

如果要將電視安裝於牆面，我們建議您使用 LG 品牌壁掛架。

LG 建議您請合格的專業安裝人員進行壁掛作業。

準備

| 型號 | VESA (A * B)  | 標準螺絲 | 數量 | 壁掛支架 (另售) |
|--|---|------|----|--|
| 22LD350, 22LE5300 | 100 * 100 | M4 | 4 | LSW100B, LSW100BG  |
| 26LD350, 26LE5300, 32LD350, 32LD450, 32LE4500, 32LE4300 | 200 * 100 | M4 | 4 | LSW100B, LSW100BG  |
| 37LD450, 42LD450, 42LE4500, 47LE4500, 42LE4300 | 200 * 200 | M6 | 4 | LSW200B, LSW200BG  |
| 55LE4500 | 400 * 400 | M6 | 4 | LSW400B, LSW400BG, DSW400BG  |

注意

- ▶ 所需的螺絲長度視使用的壁掛架而定。如需更多資訊，請參閱壁掛架隨附的指示。
- ▶ 壁掛架組件的標準尺寸如表中所示。
- ▶ 購買我們的壁掛架組件時，會隨附詳細的安裝手冊及組裝所需的所有零件。
- ▶ 請勿使用長度超過標準尺寸的螺絲，否則可能造成電視內部損壞。
- ▶ 若為不符合 VESA 標準螺絲規格的壁掛架，其

- 螺絲長度可能會因規格而異。
- ▶ 請勿使用不符合 VESA 標準螺絲規格的螺絲。請勿過份用力鎖緊螺絲。這可能導致電視損壞或掉落，造成人員受傷。對於此類意外，LG 概不負責。
- ▶ 對於使用非 VESA 標準或非指定之壁掛架，或由於消費者未遵循電視安裝指示所造成的電視損壞或人員受傷，LG 概不負責。

警告

- ▶ 請勿在電視開啟時安裝壁掛架組件。這樣可能會因觸電而導致人員受傷。

適用於 26LE5300

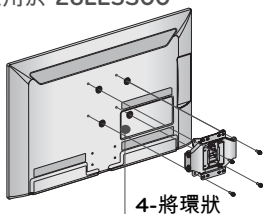

將環狀墊片安置於安裝壁掛架前，這樣電視後方的垂直的角度才能夠調整

纜線整理

■ 顯示的圖片可能與您的電視不同。

22LD350

連接所需的纜線後，請依照圖示安裝整線夾，並將纜線捆成一束。

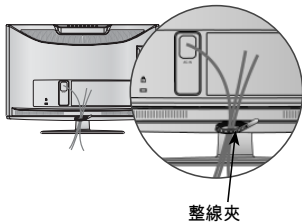

22/26LE5300

- 1 連接所需的纜線後，請依照圖示安裝整線夾，並將纜線捆成一束。

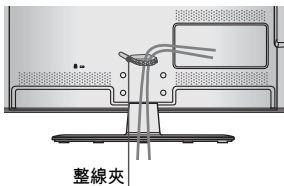

32/42/47/55LE4500, 32/42LE4300

- 1 以電視背蓋上的整線夾固定電源線。這可避免意外拔除電源線。

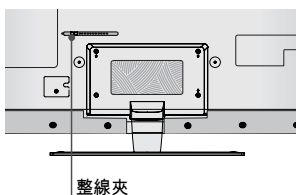

- 2 連接所需的纜線後，請依照圖示安裝整線夾，並將纜線捆成一束。

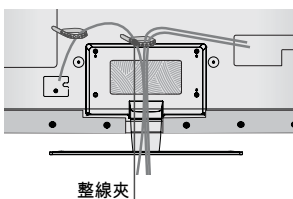

26/32LD350, 32/37/42LD450

- 1 視需要連接纜線。
如果要連接額外的設備，請參閱外部設備設定部分。

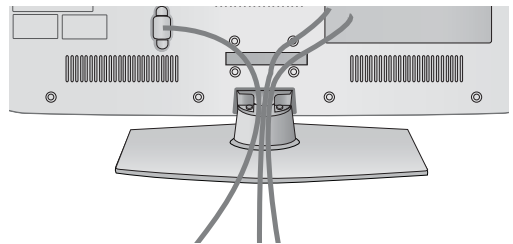

- 2 依圖示打開纜線整理夾。

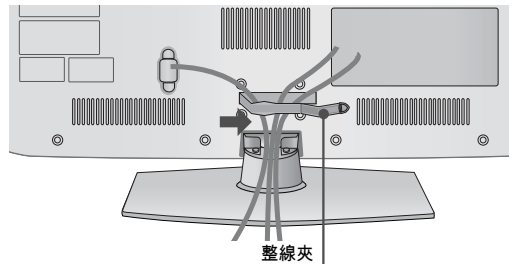

- 3 將纜線置於纜線整理夾內，並將其扣上關閉。

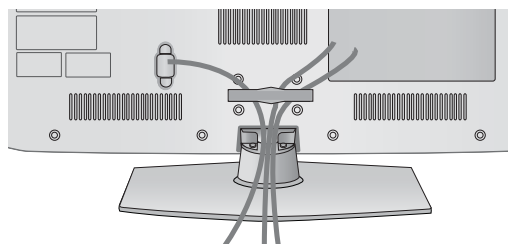

準備

桌面底座安裝

- 顯示的圖片可能與您的電視不同。

為保持良好通風，電視前後左右與牆面之間應保持 4 吋的距離。

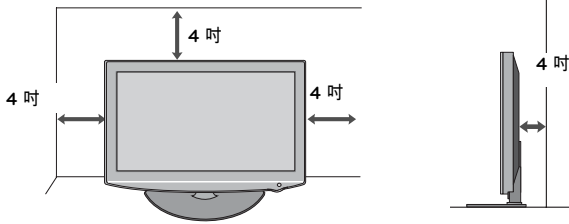

⚠ 警示

- ▶ 請遵循空間間隙建議，以確保通風良好。
- ▶ 請勿將電視安裝於任何類型之熱源附近或上方。

旋轉底座 22LD350, 22LE5300 除外

安裝電視後，您可以手動調整電視機，左右約各 20 度，以配合您的觀看位置。

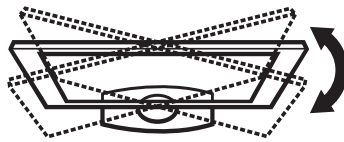

顯示器定位 適用於 22LD350

- 所示圖片可能會與您的電視機有所不同。
- 以各種方式調整面板位置，至最舒適的位置。

傾斜角度

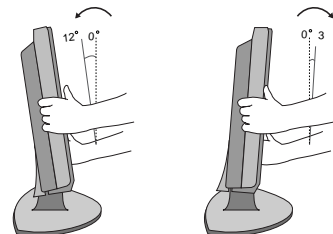

將電視固定於桌面 22LD350, 22/26LE5300, 42/47/55LE4500, 42LE4300 除外

電視必須固定於桌面，讓電視無法向前/後拉動，如此可以避免人員受傷或產品損壞的可能。

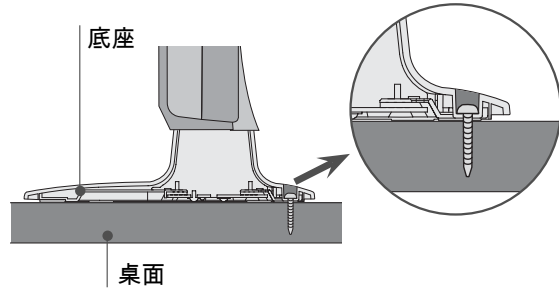
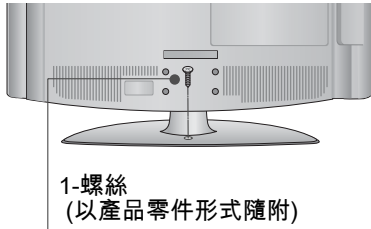

⚠ 警告

- ▶ 如果要避免電視傾倒，應依照安裝指示，將電視確實固定於地面/牆面。翻倒、搖晃或搖動機器可能會導致受傷。

KENSINGTON 防盜安全系統

■ 並非所有型號均提供此功能。

- 本電視背板上配備 Kensington 防盜安全系統接頭。請依以下所示，連接 Kensington 防盜安全系統纜線。
- 如需 Kensington 防盜安全系統的詳細安裝與使用資訊，請參閱 Kensington 防盜安全系統隨附的使用者指南。
如需更多資訊，請瀏覽 Kensington 公司的網際網路首頁，網址為 <http://www.kensington.com>。Kensington 銷售筆記型電腦和 LCD 投影機等貴重電子設備適用的防盜安全系統。

注意：Kensington 防盜安全系統是選購的配件。

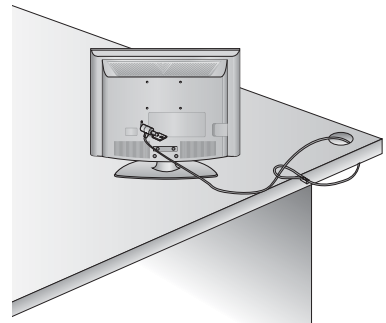

準備

使用底座安置電視時，請將電視固定至牆面，以避免掉落

準備

- 您應購買所需的元件，以避免電視翻倒（未使用壁掛架時）。
- 顯示的圖片可能與您的電視不同。

我們建議您將電視擺放於接近牆面之處，這樣一來，如果將電視向後推，電視也不會傾倒。

此外，我們建議您將電視固定於牆面，讓電視無法向前拉動，如此可以避免人員受傷或產品損壞的可能。

警告：請務必不要讓兒童爬到電視上或攀掛住電視。

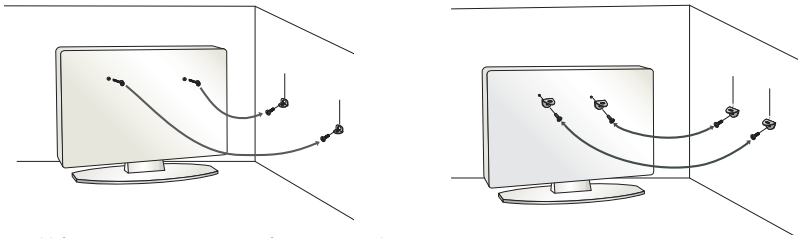

- 依圖示插入環首螺栓（或電視支架和螺栓），將產品鎖緊於牆面。
 - * 如果您的產品在環首螺栓位置裝有螺栓，請先鬆開該螺栓，再插入環首螺栓。
 - * 插入環首螺栓或電視支架/螺栓，並將其穩固鎖緊於上方的孔中。
- 以螺栓（另售）將壁掛支架固定於牆面。將安裝於牆面之支架的高度對齊產品上的孔。
請確認環首螺栓或支架已穩固鎖緊。

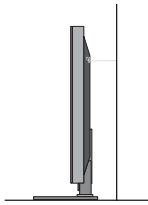

- 以牢固的繩索（另售）固定產品。繫住繩索使牆面與產品間維持水平，是較安全的。

注意

- ▶ 請使用夠牢固且夠大的平台或櫃子，以支撐電視大小和重量。
- ▶ 若要安全地使用電視，請確認牆上支架的高度和電視上支架的高度相同。

- 為避免任何損害，請先完成裝置間的所有連接，再連接電源插座。
- 顯示的圖片可能與您的電視不同。

天線或纜線連接

1. 天線 (類比或數位)

牆面天線插孔或室外天線不需連接分線盒。
 如果要有最佳影像品質，請視需要調整天線方向。

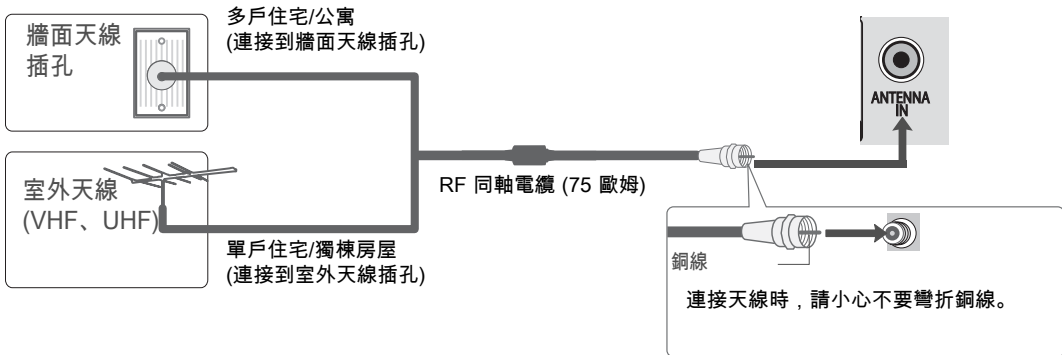

2. 第四台 (類比)

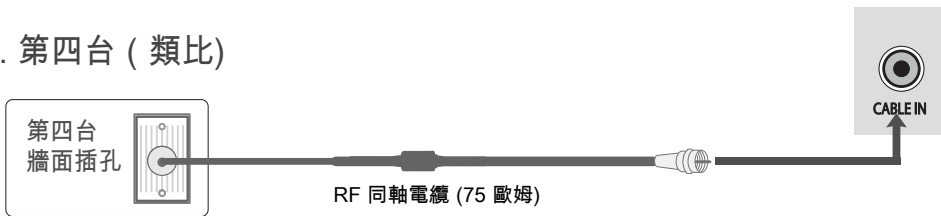

- 如果要在收訊不佳的區域改善影像品質，請購買並正確安裝訊號擴大機。
- 如果天線需要分開供兩個電視使用，請安裝雙向訊號分離器。
- 如果天線未正確安裝，請聯絡您的經銷商以取得協助。

外部設備設定

- 為避免損壞設備，請先連接好所有設備，再插入電源線。
- 顯示的圖片可能與您的電視不同。

高畫質接收器設定

本電視不需要外部數位機上盒，即可接收數位無線/數位有線訊號。不過，如果您是從數位機上盒或其他數位外部裝置接收數位訊號，請參閱下圖所示。

色差連線

1. 如何連接

- 1 將數位機上盒的視訊輸出 (Y、PB、PR) 連接到電視上的 COMPONENT IN VIDEO 1 插孔。請依正確插孔顏色連接 (Y = 綠、PB = 藍，PR = 紅)。
- 2 將數位機上盒的音效輸出連接到電視上的 COMPONENT IN 音效 1 插孔。

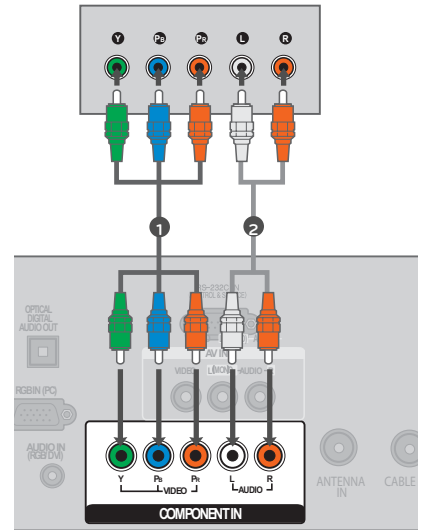

2. 如何使用

- 開啟數位機上盒。
(請參閱所有者手冊，取得數位機上盒的操作資訊。)
- 請使用遙控器上的 INPUT 鍵選擇電視上的 Component 1 或 Component 輸入源。

Y, Cb/Pb, Cr/Pr

| 解析度 | 水平頻率 (kHz) | 垂直頻率 (Hz) |
|------------|------------|-----------|
| 720x480i | 15.63 | 59.94 |
| | 15.73 | 60.00 |
| 720x480p | 31.47 | 59.94 |
| | 31.50 | 60.00 |
| 720x576i | 15.625 | 50.00 |
| | 31.25 | 50.00 |
| 1280x720p | 37.50 | 50.00 |
| | 44.96 | 59.94 |
| | 45.00 | 60.00 |
| | 28.125 | 50.00 |
| 1920x1080i | 33.75 | 60.00 |
| | 33.72 | 59.94 |
| | 56.250 | 50 |
| | 67.43 | 59.94 |
| 1920x1080p | 67.5 | 60 |

HDMI 連線

1. 如何連接

- 1 將數位機上盒連接到電視上的 HDMI/DVI IN 1或 2 插孔。
- 2 不需要獨立的音效連接。
HDMI 支援音效和視訊。

2. 如何使用

- 開啟數位機上盒。
(請參閱數位機上盒的所有者手冊。)
- 使用遙控器上的輸入按鈕，選擇電視上的 HDMI1, HDMI2 或 HDMI3* 輸入來源。

* HDMI3: 適用於 26LE5300, 32/42/47/55LE4500, 32/42LE4300

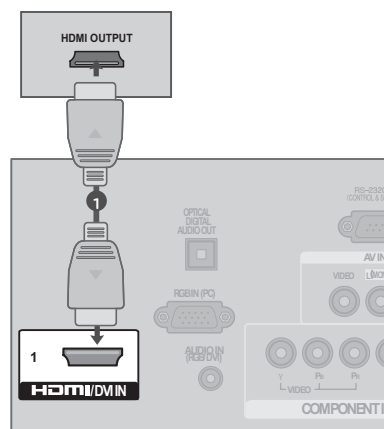

外部設備設定

! 注意

- ▶ 如果 HDMI 纜線不支援高速 HDMI，該纜線可能會造成畫面閃爍或無法顯示畫面。如果發生這種情況，請使用可支援高速 HDMI 的最新纜線。
- ▶ HDMI 音效支援格式: AC3 (32KHz, 44.1KHz, 48KHz), Linear PCM (32KHz, 44.1KHz, 48KHz, 96KHz, 192KHz)

HDMI-DTV

| 解析度 | 水平頻率 (kHz) | 垂直頻率 (Hz) |
|------------|------------|-----------|
| 720x480p | 31.469 | 59.94 |
| | 31.5 | 60 |
| 720x576p | 31.25 | 50 |
| | 37.500 | 50 |
| 1280x720p | 44.96 | 59.94 |
| | 45 | 60 |
| 1920x1080i | 33.72 | 59.94 |
| | 33.75 | 60 |
| | 28.125 | 50.00 |
| 1920x1080p | 26.97 | 23.97 |
| | 27.00 | 24.00 |
| | 33.716 | 29.976 |
| | 33.75 | 30.00 |
| | 56.250 | 50 |
| | 67.43 | 59.94 |
| | 67.5 | 60 |

DVI 轉 HDMI 連線

1. 如何連接

- 1 將數位機上盒的 DVI 輸出連接到電視上的 HDMI/DVI IN 1 或 2 插孔。
- 2 將數位機上盒的音效輸出連接到電視上的 音效 IN (RGB/DVI) 插孔。

2. 如何使用

- 開啟數位機上盒。
(請參閱數位機上盒的所有者手冊。)
- 使用遙控器上的輸入按鈕，選擇電視上的 HDMI1, HDMI2 或 HDMI3* 輸入來源。

* HDMI3: 適用於 26LE5300, 32/42/47/55LE4500, 32/42LE4300

⚠ 注意

- ▶ 此連接需要 HDMI 轉 DVI 纜線或轉接器。DVI 不支援音效，因此需要另外的音訊連接。

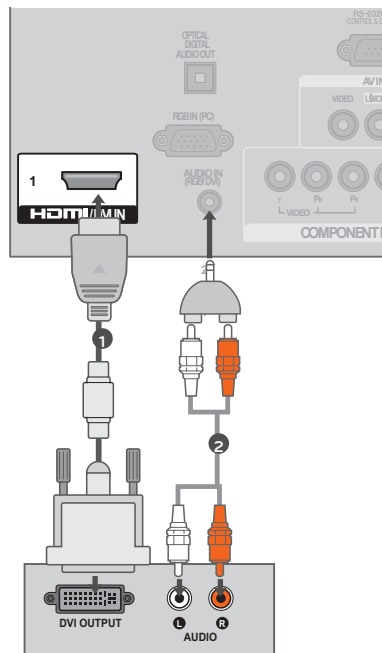

外部設備設定

DVD 設定

色差連線

1. 如何連接

- 1 將 DVD 的視訊輸出 (Y、P_B、P_R) 連接到電視上的 COMPONENT IN VIDEO 1 插孔。
請依正確插孔顏色連接 (Y = 綠、P_B = 藍, P_R = 紅)。
- 2 將 DVD 的音效輸出連接到電視上的 COMPONENT IN 音效 1 插孔。

2. 如何使用

- 開啟 DVD 播放器並插入 DVD。
- 請使用遙控器上的 INPUT 鍵選擇電視上的 Component 1 或 Component 輸入源。
- 請參閱 DVD 播放器手冊的操作指示。

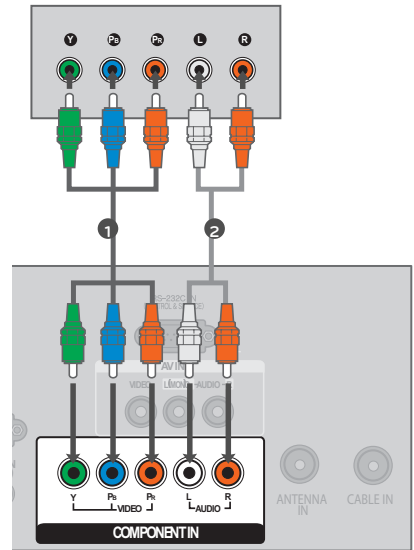

色差輸入連接埠

若要取得更好的影像品質，請依照下列圖示，將 DVD 播放器連接到色差輸入連接埠。

| 電視上的色差連接埠 | Y | P _B | P _R |
|----------------------|---|----------------|----------------|
| DVD 播放器上的 視訊輸出連接埠 | Y | P _B | P _R |
| | Y | B-Y | R-Y |
| | Y | C _b | C _r |
| | Y | P _b | P _r |

連接 RCA 線

1. 如何連接

- 1 連接電視和 DVD 之間的音效/視訊插孔。請依正確插孔顏色連接 (視訊 = 黃、左音效 = 白、右音效 = 紅)

2. 如何使用

- 開啟 DVD 播放器並插入 DVD。
- 使用遙控器上的輸入按鈕，選擇電視上的 AV1 或 AV2 輸入來源。
- 請參閱 DVD 播放器手冊的操作指示。

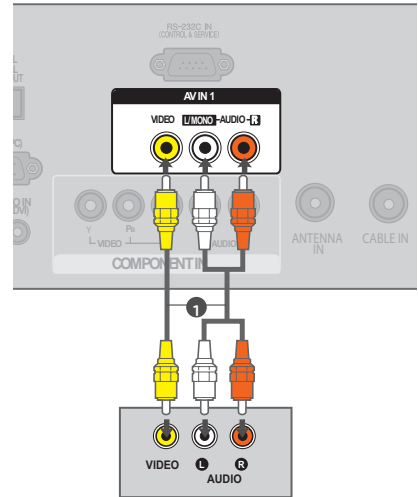

外部設備設定

HDMI 連線

1. 如何連接

- 1 將 DVD 的 HDMI 輸出連接到電視上的 HDMI/DVI IN 1 或 2 插孔。
- 2 不需要獨立的音效連接。
HDMI 支援音效和視訊。

2. 如何使用

- 使用遙控器上的輸入按鈕，選擇電視上的 HDMI1, HDMI2 或 HDMI3* 輸入來源。
- 請參閱 DVD 播放器手冊的操作指示。

* HDMI3: 適用於 22/26LE5300, 32/42/47/55LE4500, 32/42LE4300

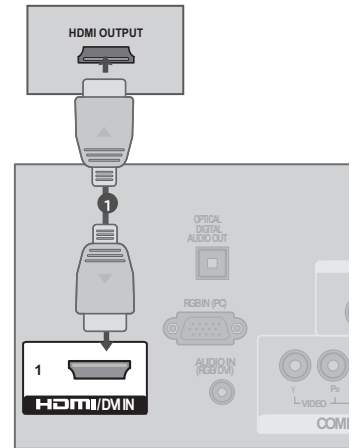

⚠ 注意

- ▶ 如果 HDMI 纜線不支援高速 HDMI，該纜線可能會造成畫面閃爍或無法顯示畫面。如果發生這種情況，請使用可支援高速 HDMI 的最新纜線。

VCR 設定

天線連接

1. 如何連接

- 1 將 VCR 上的 RF 天線輸出插孔連接到電視上的 ANTENNA/CABLE IN 插孔。
- 2 將天線纜線連接到 VCR 上的 RF 天線輸入插孔。

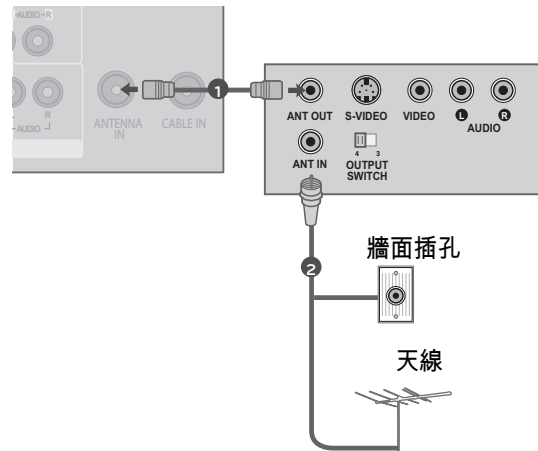

2. 如何使用

- 將 VCR 輸出設為 3 或 4，然後將電視調整到相同的頻道號碼。
- 將錄影帶插入 VCR，再按下 VCR 上的 [播放] (請參閱 VCR 的所有者手冊)。

外部設備設定

複合 (RCA) 連線

1. 如何連接

- 1 連接電視和 VCR 之間的音效/視訊插孔。請依正確插孔顏色連接 (視訊 = 黃、左音效 = 白、右音效 = 紅)

2. 如何使用

- 將錄影帶插入 VCR，再按下 VCR 的 [播放]。(請參閱 VCR 的所有者手冊。)
- 使用遙控器上的輸入按鈕，選擇電視上的 AV1 輸入來源。
- 如果已連接到 AV IN 2，請選擇電視上的 AV2 輸入來源。

! 注意

- ▶ 如果您有單音 VCR，請將 VCR 的音訊線連接到電視的音效 L/MONO 插孔。

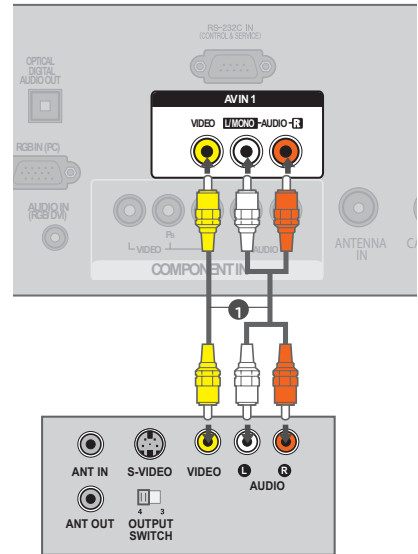

USB 連接 (22/26/32LD350 除外)

1. 如何連接

- 1 將USB裝置連接到電視側邊端的USB IN 插孔。

2. 如何使用

- 連接 USB IN 插孔後，您可以使用 USB 功能。(▶ 第 74 頁)

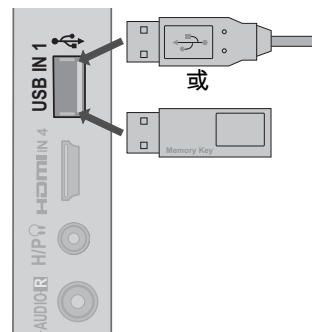

其他 AV 來源設定

1. 如何連接

- 1 連接電視和外部設備之間的 音效/VIDEO 插孔。請依正確插孔顏色連接。
(視訊 = 黃、左音效 = 白、右音效 = 紅)

2. 如何使用

- 使用遙控器上的輸入按鈕，選擇電視上的 AV2 輸入來源。
- 如果已連接到 AV IN 1 輸入，請選擇電視上的 AV1 輸入來源。
- 操作對應的外部設備。

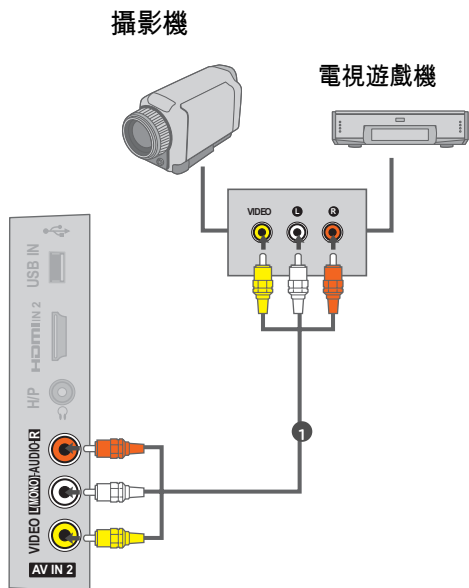

耳機設定

您可以透過耳機聽到音效。

1. 如何連接

- 1 將耳機插入耳機插孔。
- 2 如果要調整耳機音量，請按下提高/降低音量按鈕。如果您按下靜音按鈕，會關閉耳機的音效。

⚠ 注意

- ▶ 連接耳機時，[音效] 選單選項會停用。
- ▶ 在連接耳機的狀態下變更 [AV 模式] 時，變更會套用到視訊，但不會套用到音效。
- ▶ 連接耳機時，無法使用 [OPTICAL DIGITAL 音效 OUT]。

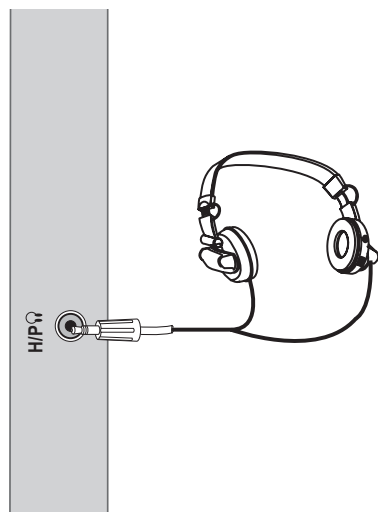

外部設備設定

外部設備無線連線 (選購配件) (適用於 32/42/47/55LE4500, 32/42LE4300)

具有無線控制連接埠的 LG 電視支援另售的 LG 無線多媒體視訊盒 (AN-WL100)。當您將無線加密器 (隨附於多媒體視訊盒) 連接到電視時，就可以將外部裝置連接到 LG 無線多媒體視訊盒，且視訊和音效將會以無線方式傳送到電視。

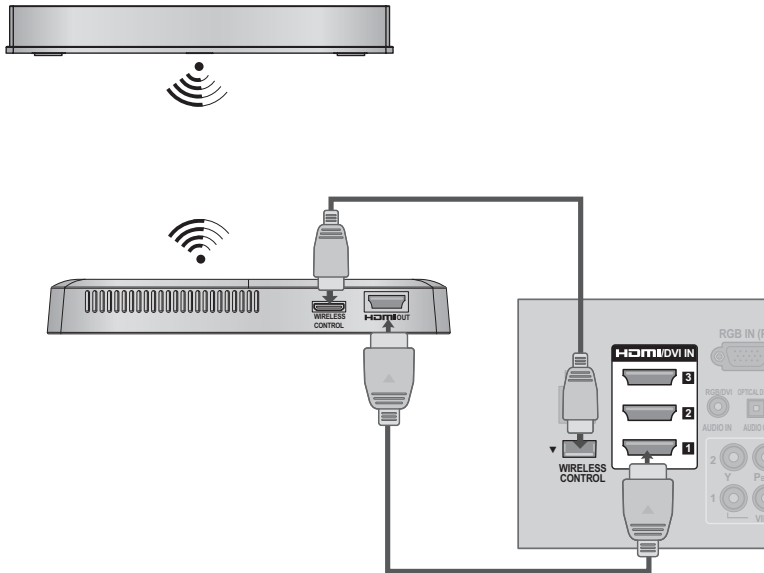

1. 如何連接

- 1 連接無線加密器的 WIRELESS CONTROL 插孔與電視上的 WIRELESS CONTROL 插孔。
- 2 連接無線加密器的 HDMI OUT 插孔與電視上的 HDMI IN 插孔。

2. 如何使用

- 使用遙控器上的輸入按鈕，選擇電視上所要的輸入來源。
- 請參閱無線多媒體視訊盒手冊的操作指示。

⚠ 注意

- ▶ 當使用外部設備連接無線多媒體視訊盒時，電視選單的某些功能將無法作用。

電腦設定

這台電視提供隨插即用功能，這表示電腦將自動調整為電視的設定。

VGA (D-Sub 15 針) 連接

1. 如何連接

- 1 連接電腦的 VGA 輸出與電視上的 RGB IN (PC) 插孔。
- 2 連接電腦音效輸出與電視上的 音效 IN RGB/ DVI 插孔。

2. 如何使用

- 開啟電腦和電視。
- 使用遙控器上的輸入按鈕，選擇電視上的 RGB-PC 輸入來源。

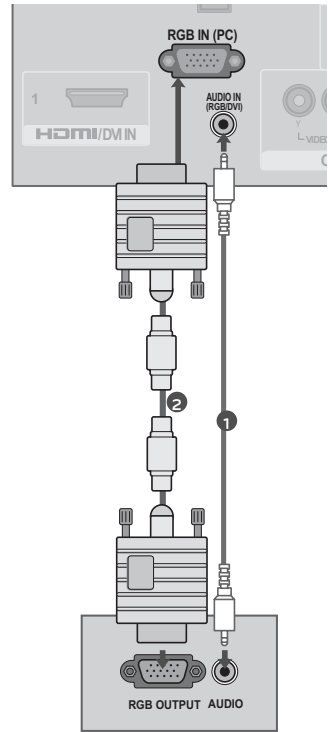

DVI 轉 HDMI 連接

1. 如何連接

- 1 連接電腦的 DVI 輸出與電視上的 HDMI/DVI IN 1 或 2 插孔。
- 2 連接電腦音效輸出與電視上的 音效 IN (RGB/ DVI) 插孔。

2. 如何使用

- 開啟電腦和電視。
- 使用遙控器上的輸入按鈕，選擇電視上的 HDMI1, HDMI2 或 HDMI3* 輸入來源。

* HDMI3: 適用於 22/26LE5300, 32/42/47/55LE4500, 32/42LE4300

⚠ 注意

- ▶ 如果 HDMI 纜線不支援高速 HDMI，該纜線可能會造成畫面閃爍或無法顯示畫面。如果發生這種情況，請使用可支援高速 HDMI 的最新纜線。

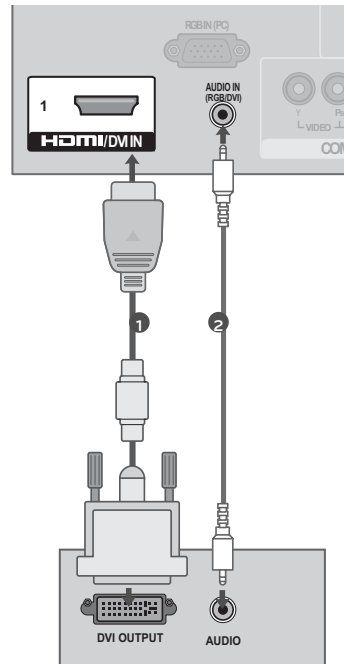

外部設備設定

支援的顯示規格 (RGB-PC、HDMI-PC)

| 解析度 | 水平頻率 (kHz) | 垂直頻率 (Hz) |
|----------------------|------------|-----------|
| 720x400 | 31.468 | 70.08 |
| 640x480 | 31.469 | 59.94 |
| 800x600 | 37.879 | 60.31 |
| 1024x768 | 48.363 | 60.00 |
| 1280x768 | 47.78 | 59.87 |
| 1360x768 | 47.72 | 59.80 |
| 1280x1024 | 63.595 | 60.00 |
| 1920x1080 RGB-PC | 66.587 | 59.93 |
| 1920x1080 HDMI-PC | 67.50 | 60.00 |

22/26/32LD350, 22/26LE5300 除外

! 注意

- ▶ 如果要獲得最佳影像品質，請將電腦圖形卡調整為 1920x1080 (適用於 32/37/42LD450)。
- ▶ 如果要獲得最佳影像品質，請將電腦圖形卡調整為 1360x768 (適用於 22/26/32LD350, 22/26LE5300)。
- ▶ 視圖形卡而定，如果是使用 HDMI 轉 DVI 纜線，DOS 模式可能無法運作。
- ▶ 在電腦模式中，可能會產生解析度、垂直模式、對比或亮度的相關干擾。如果出現雜訊，請將電腦輸出變更為其他解析度、將更新率變更為其他頻率，或在 [影像] 選單上調整亮度和對比，直到出現清晰的影像為止。
- ▶ 請避免固定影像長時間顯示於螢幕上。固定影像可能會永久烙印於螢幕上。
- ▶ 水平和垂直頻率有不同的同步輸入形式。
- ▶ 視圖形卡而定，部分解析度設定可能無法將影像適當地置於螢幕。
- ▶ 如果使用 HDMI-PC 1920x1080 有溢出掃描的情形，請將 [畫面比例選擇] 變更為 Just Scan。
- ▶ 選擇 [HDMI] - [PC] 時，請在 [其他選項] 選單中將 [輸入類別] 設定為 [電腦]。

電腦模式的螢幕設定 選擇解析度

您可以在 RGB-PC 模式中選擇解析度，
也可以調整位置、相位和大小。

唯有電腦解析度設為 1024X768、1280X768 或 1360X768 時，您才能選擇此選項。

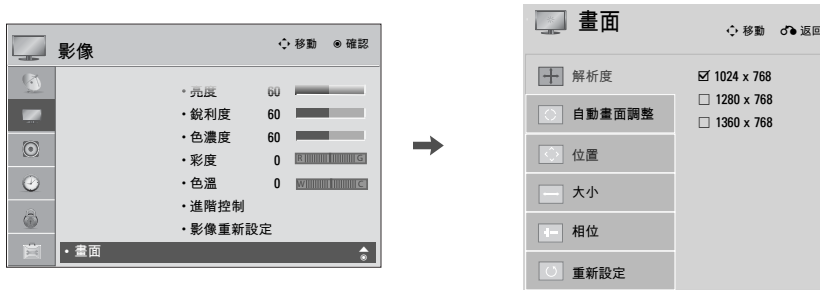

- 1   選擇影像。
- 2   選擇畫面 (RGB-PC)。
- 3   選擇解析度。
- 4   選擇想要的解析度。
- 5  確認。

外部設備設定

自動設定

自動調整影像位置，並盡量減少影像不穩定的情況。如果影像在調整後仍然不正確，請嘗試使用手動設定，或在電腦上使用不同的解析度或更新率。

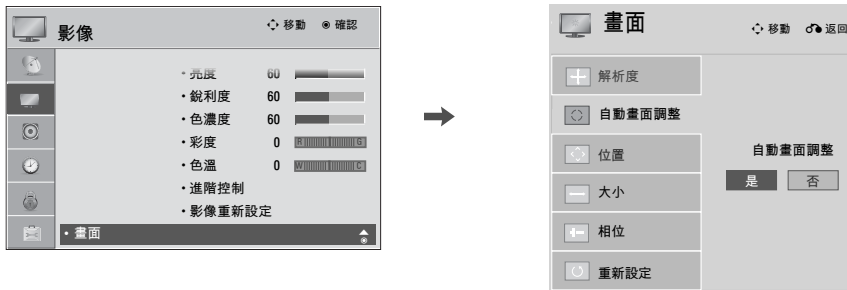

- 1 選擇影像。
- 2 選擇畫面 (RGB-PC)。
- 3 選擇自動畫面調整。
- 4 選擇是。
- 5 啟動自動設定。

- 如果影像位置仍然不正確，請再次嘗試自動調整。
- 如果在 RGB-PC 模式中自動調整後，影像需要再次調整，您可以調整位置、大小或相位。

畫面位置、大小和相位調整

若影像在自動調整後仍不清晰，或文字有抖動現象，請手動調整影像相位。
此功能只能在 RGB-PC 模式中運作。



- 1   選擇影像。
- 2   選擇畫面 (RGB-PC)。
- 3   選擇位置、大小或相位。
- 4   進行適當的調整。
- 5  確認。

- 位置：此功能可依您的偏好，將影像向左/右/上/下調整。
- 大小：此功能可儘可能減少螢幕背景上可見的任何垂直豎線或條紋。水平螢幕尺寸將隨之變更。
- 相位：此功能可讓您移除任何水平雜訊，並使文字影像更清晰或銳利。

外部設備設定

影像重新設定 (恢復為原始初始值)

將位置、大小和相位恢復為預設初始設定。
此功能只能在 RGB-PC 模式中運作。



-   選擇影像。
-   選擇畫面 (RGB-PC)。
-   選擇重新設定。
-   選擇是。
-  開始重新設定。

音效輸出連接

透過音效輸出連接埠，將電視音效傳送到外部音效設備。

如果您想要透過 5.1 聲道喇叭享受數位廣播，請將電視背面的 [OPTICAL DIGITAL 音效 OUT] 端子連接到家庭劇院 (或擴大機)。

1. 如何連接

- 1 將光纖纜線的一端連接到電視上的 OPTICAL DIGITAL 音效 OUT 連接埠。
- 2 將光纖纜線的另一端連接到音效設備的數位音效輸入。
- 3 在 [音效] 選單中將 [電視揚聲器] 選項設定為 [關閉]。(▶ 第 118 頁)。請參閱外部音效設備手冊的操作指示。

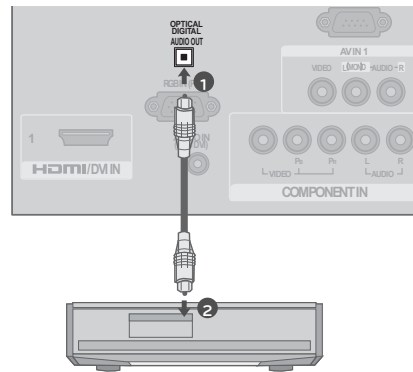

⚠ 注意

- ▶ 連接外部音效設備時 (例如擴大機或喇叭)，您可以在選單中關閉電視揚聲器。(▶ 第 118 頁)

⚠ 警示

- ▶ 請勿直視光纖輸出連接埠內部。直視雷射光可能會使您的視力受損。
- ▶ 具有 ACP (音效防拷保護) 功能的音效可能會封鎖數位音效輸出。

觀看電視/設定控制

遙控器功能

使用遙控器時，請將遙控器對準電視上的遙控器感應器。

- 電源** 將電視從待機模式切換為 [開]，或從 [開] 切換為待機模式。
- 節能模式** 調整節能模式。
- AV模式** 選擇並設定 [視訊] 和 [音效] 模式。
- TV/RAD** 選擇 [RADIO]、[TV]、[CATV] 和 [DTV] 節目。
- 輸入** 選擇可用的外部來源，以及從待機模式開啟電視

- 提高 / 降低音量** 調整音量。
- 選取** 選擇輸入，以套用 [畫面精靈] 設定。用來為相片/音樂/電影加上記號或取消記號。
- 喜愛頻道** 逐一選擇設定的喜愛頻道。
- 靜音** 開啟或關閉音效。
- 上個/下個頻道頁** 變更節目。
- 上一/下一頁** 從某組畫面資訊移至下一組畫面資訊。
- 選單** 顯示主選單或清除所有畫面顯示，並返回電視檢視。
- 畫面比例選擇** 變更畫面比例。
- 簡易選單** 開啟 [簡易選單] 選項清單。
- 導覽按鍵**
(上/下/左/右/確認) 導覽畫面顯示選單，並依照您的偏好調整系統設定。
- 節目導覽** 顯示頻道節目表。
- 節目資訊** 顯示目前畫面資訊。
- 離開** 清除所有螢幕顯示內容並回到電視觀賞。
- 返回** 讓使用者在互動式應用程式或其他使用者互動功能中返回前一個步驟。



數字鍵 使用數字按鈕直接跳至節目。

所有頻道 顯示所有已設定頻道的清單。

頻道返回 回到前一個觀賞節目。

有色彩的按鈕 這些按鈕是用來進行節目編輯。

**SIMPLINK
/USB 選單
控制按鈕** 控制 SIMPLINK 相容裝置或 USB 選單。

SIMPLINK

- 查看連接到電視之 AV 裝置的清單。
- 當您切換此按鈕時，SIMPLINK 選單會顯示在螢幕上。

字幕 在數位模式中返回偏好的字幕。

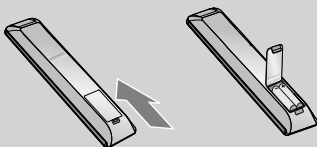

安裝電池



- 開啟背面的電池蓋並依正確極性安裝電池。
- 安裝兩個 1.5V AAA 電池。請勿將新電池與舊的或已用過的電池混合使用。
- 蓋上電池蓋。

觀看電視/設定控制

開啟電視

- 1 首先，請正確連接電源線。
此時，電視會切換到待機模式。
 - 在待機模式中，若要開啟電視，請按電視上的  / I、INPUT, CH (^ 或 v) 按鈕，或按遙控器上的 、輸入、頻道 (^ 或 v) 或數字 (0~9) 按鈕。
- 2 使用遙控器上的輸入按鈕，選擇檢視來源。
- 3 電視使用完畢後，請按下遙控器上的電源按鈕。電視會恢復為待機模式。

! 注意

- ▶ 如果您要出門渡假，請將電源插頭從牆壁上的電源插座拔下。
- ▶ 如果您沒有完成初始設定，每次電視開啟時，都會顯示該設定，直到初始設定程序完成為止。

頻道選擇

- 1 按下頻道 (^ 或 v) 或數字按鈕以選擇頻道號碼。

音量調整

調整音量以配合您個人的偏好。

- 1 按下音量 (+ 或 -) 按鈕調整音量。
- 2 如果您想要關閉聲音，請按靜音按鈕。
- 3 您可以按下靜音或音量 (+ 或 -) 按鈕，取消靜音功能。

初始設定

此功能可在使用者購買電視後首次觀看電視時，引導使用者輕鬆設定基本項目。它將會於第一次開啟電視時顯示於螢幕上。您也可以從使用者選單中啟動。

- 預設選擇為家用。我們建議將電視設為家用模式，以在您的家居環境中提供最佳影像品質。
- 商店展示模式僅用於賣場環境。客戶可以在檢查電視時手動調整影像選單 - 自動影像選擇，但電視將會在 5 分鐘後自動恢復為預設的店內模式。
- 商店展示模式是在店面顯示時的最佳設定。[商店展示] 模式會初始化電視，以設定影像品質。

步驟 1. 選擇語言

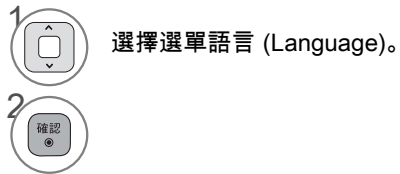

步驟 2. 模式設定

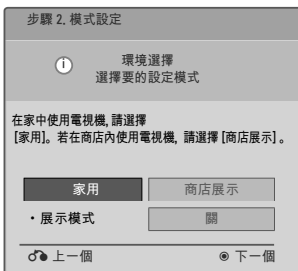

觀看電視/設定控制

步驟 3. 電源指示 (適用於 LED LCD TV)



1 選擇開或關。



- 此功能可以在步驟 2. 中的 [模式設定] - [商店展示] 停用。

步驟 4. 自動頻道記憶

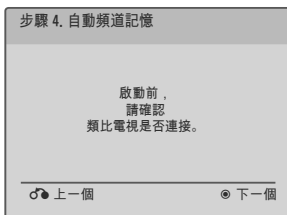

1 檢查您的天線連接並啟動自動頻道記憶。

⚠ 注意

- ▶ 您也可以在此選項選單中調整初始設定。

畫面顯示選單選擇

電視的 OSD (畫面顯示) 可能與本手冊上的內容稍有差異。

1 顯示每個選單。

2 選擇選單項目。

3 接受目前選擇。

4 返回電視檢視。

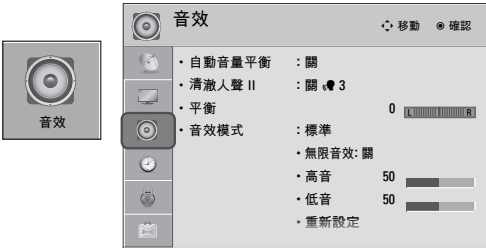

■ 如需更多資訊，請參閱選購之無線多媒體視訊盒手冊的操作指示。並非所有型號均提供此功能。

觀看電視/設定控制

即)



22/26/32LD350 除外









客戶支援

軟體升級

「軟體更新」表示可以透過數位陸上廣播系統下載軟體。



-   選擇客戶支援。
-   選擇軟體升級。
選擇開或關。
-   • 若您選擇開，會顯示一個使用者確認訊息方塊，以通知您已找到新軟體。
-  返回上一個選單。

觀看電視/設定控制

■ 在設定「軟體更新」時

有時，因為傳輸更新的數位軟體資訊，會在電視畫面上出現下列選單。

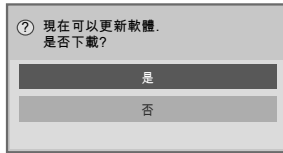

簡易更新：適用於目前的更新串流

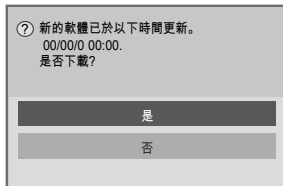

排程更新：適用於排程的更新串流

當「軟體更新」選單為「關」時，會出現可將其變更為「開」的訊息。

在選擇「是」時即可開始下載。此時並不會顯示進度彈出視窗。

可從「軟體更新」選單檢查下載進度狀態。



在完成下載時，會在下方出現一個視窗。

在選擇「是」時，就會重新啟動電視。

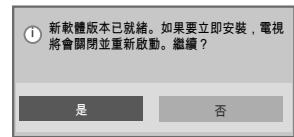





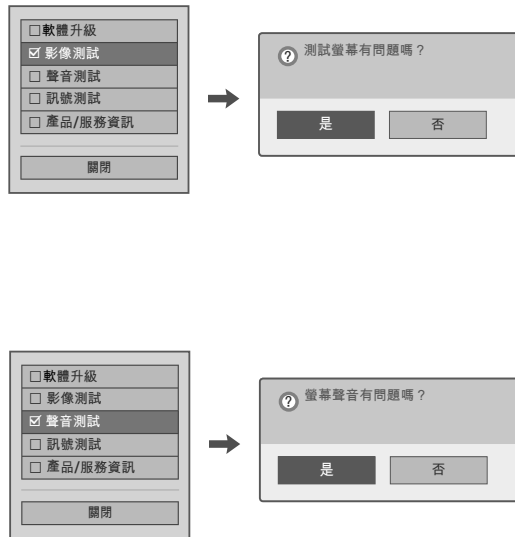

- 在「軟體更新」過程中，請注意下列事項：

- 不得中斷電視的電源。
- 不得中斷連接天線。
- 在「軟體更新」之後，您可以在「軟體更新」選單中確認已更新的軟體版本。
- 下載軟體可能需要數個小時，因此請務必確保在下載時維持電力供應。
- 軟體只會在「待命」模式，或在含「軟體更新服務」的MUX時下載，並會在拔除電源線，或在觀看不含「軟體更新服務」的MUX時停止。
- 當您回到「待命」模式或含「軟體更新服務」的MUX時，就會從停止處繼續下載軟體。

影像測試/聲音測試







- 1   選擇客戶支援。
- 2  選擇影像測試或聲音測試。
- 3   選擇是。
- 4  返回上一個選單。

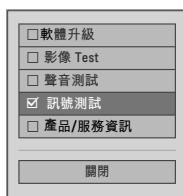

觀看電視/設定控制

診斷

本功能可讓您檢視「製造商」、「機型 / 類型」、「序號」及「軟體版本」等資訊。





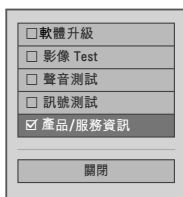

-   選擇客戶支援。
-  選擇訊號測試。

-  顯示「製造商」、「機型 / 類型」、「序號」及「軟體版本」。
-  返回上一個選單。

產品/服務資訊



-   選擇客戶支援。
-  選擇產品/服務資訊。

-  檢查「產品 / 服務」資訊。
-  返回上一個選單。

簡易選單

電視的 OSD (畫面顯示) 可能與本手冊上的內容稍有差異。

Q 選單 (簡易選單) 是使用者可能會經常用到的功能選單。

(適用於 22/26/32LD350)



- ◀▶ 畫面比例選擇：選擇您想要的影像格式。
- 🗣️ 清澈人聲 II：將人聲從其他聲音範圍區分出來，有助於使用者更清楚聽到人的聲音。
- 👤 自動影像選擇：選擇想要的預設影像設定。
- 🔊 音效模式：選擇想要的預設音效設定。
- 🗣️ 音效語言：變更音效語言 (數位訊號)。
- 🔊 音效：選擇 MTS 音效 (類比訊號)。
- 🕒 睡眠關機：選擇您的電視自動關機前的時間長度。
- 📺 刪除/ 加入：選擇要增加或刪除的頻道。
- 🔌 USB 裝置：選擇 [退出] 以退出 USB 裝置。
- 🔋 節能模式：選擇省電程度，藉由調整背光以降低電視機的耗電量。(適用於 22/26/32LD350)

1 顯示每個選單。

2 進行適當的調整。

3 返回電視檢視。

觀看電視/設定控制

頻道設定

自動掃描 (自動頻道記憶)

自動透過天線或有線輸入尋找所有可用頻道，並將頻道儲存在記憶體中的頻道清單上。
如果您搬過家或移動電視，可以執行此功能。
自動頻道記憶功能僅會記憶執行此功能時可用的頻道。

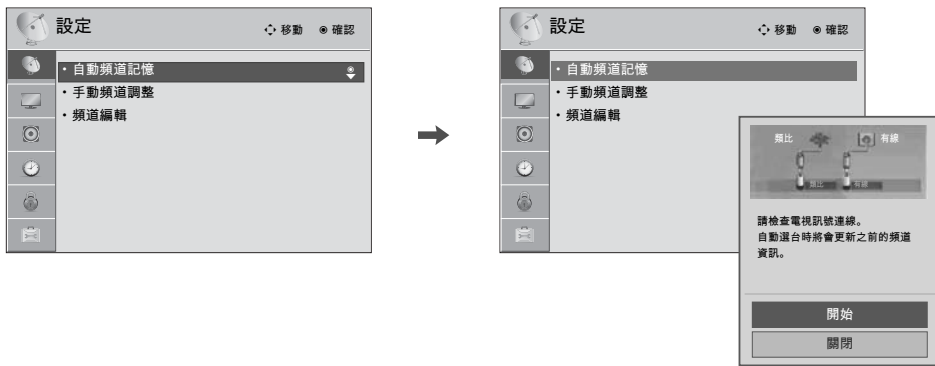

- 1 選擇設定。
- 2 選擇自動頻道記憶。
- 3 選擇是。
- 4 執行自動頻道記憶。
- 5 返回上一個選單。
- 返回電視檢視。

- 如果已啟動家長控制 (鎖定選單)，電視會要求密碼。使用在鎖定選單中設定的密碼，允許頻道搜索。
- 電視可儲存的最大頻道數目為 1000。
- 依 DTV、RADIO、TV 和有線電視的順序記憶所有可用頻道。

增加/刪除頻道 (手動頻道調整)

在手動頻道調整中選擇 [DTV] 或 [有線數位電視] 輸入訊號時，您可以檢視畫面上顯示的訊號強度顯示器，查看接收到的訊號品質。

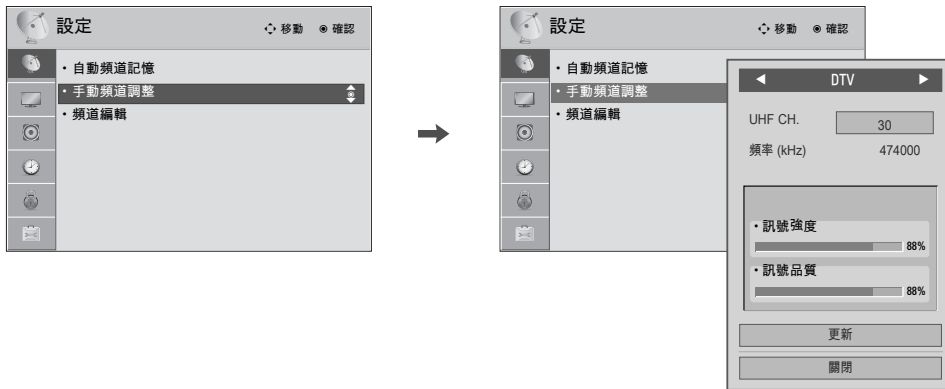

- 1   選擇設定。
- 2   選擇手動 頻道調整。
- 3   選擇 DTV、TV 或 Cable TV。
- 4   選擇要增加或刪除的頻道。
- 5   選擇新增或刪除 (DTV：選擇新增、更新或取消)。
- 6  返回上一個選單。
-  返回電視檢視。

- 如果已啟動家長控制 (鎖定選單)，電視會要求您輸入密碼。使用您在鎖定選單中設定的密碼，以允許頻道搜尋。
- 電視可儲存的最大頻道數目為 1000。

觀看電視/設定控制

頻道編輯

[頻道編輯] 清單中的頻道會以黑色顯示，而從 [頻道編輯] 清單中刪除的頻道會以藍色顯示。

頻道號碼刪除後，表示您在觀看電視時，將無法使用頻道 $\wedge \vee$ 按鈕選擇該頻道。

如果您想要選擇刪除的頻道，請使用數字按鈕直接輸入頻道號碼，或在 [頻道編輯] 選單中選擇該頻道。

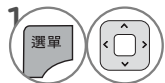
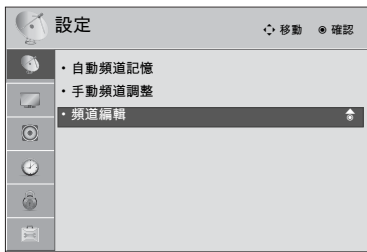

1 選擇設定。

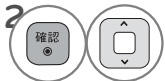

2 選擇頻道編輯。



3 選擇頻道。



4 增加或刪除頻道。



鎖定或解除鎖定頻道。
即使您在 [鎖定] 選單中選擇 [系統鎖定] - [關]，仍然可以鎖定/開啟頻道。



頻道清單太長時，切換頁面。



5 返回上一個選單。









返回電視檢視。

- 重複按下 \wedge 按鈕並使用 \lt 或 \gt 按鈕，在 [DTV]、[RADIO]、[TV] 和 [有線電視] 之間移動。

喜愛頻道設定

「喜愛頻道」是一個方便的功能，可讓您快速跳至所要的頻道，而不需等待電視逐一選擇其間的各個頻道。



- 1  或  選擇您所要的頻道。
- 2  選擇所要的喜愛頻道群組 (A 到 D)。
- 3  在喜愛頻道清單中註冊或取消目前的頻道。
-  移至頻道選單 - 頻道編輯。
- 4  返回電視檢視。

■ 您也可以在此頻道選單 - 頻道編輯中設定最愛的清單。



喜愛頻道清單



顯示喜愛頻道清單

- 1  顯示數位電視節目列表。

在喜愛頻道清單中選擇頻道

- 1  選擇頻道。
- 2  切換到選擇的頻道號碼。

在喜愛頻道清單中逐一翻頁

- 1  換頁。
- 2  返回電視檢視。

觀看電視/設定控制



頻道清單

您可以顯示頻道清單，查看哪些頻道儲存於記憶體中。





當頻道以家長控制功能鎖定時，就會顯示此掛鎖。

顯示頻道清單

- 1  顯示頻道清單。
-  調校至「設定選單 - 頻道編輯」。

在頻道清單中選擇頻道







- 1  選擇頻道。
- 2  切換到選擇的頻道號碼。

在頻道清單中逐一翻頁

- 1  換頁。
- 2  返回電視檢視。

簡易手冊

您可以在電視上檢視簡易手冊，輕鬆有效地存取電視資訊。
在簡易手冊操作期間，音效將會靜音。

- 1   選擇簡易手冊。
- 2  選擇手冊中您要查看的部分。
-  移至索引頁。
-  自動或手動播放簡易手冊。
- 3  返回電視檢視。

預設值

此功能會將電視重設為原廠預設值，並清除所有儲存的頻道。

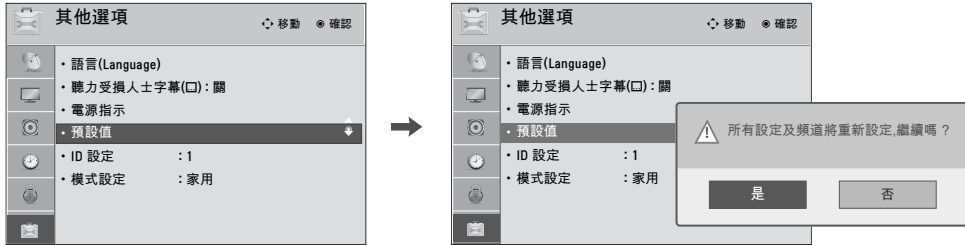

1   選擇選項。

2   選擇預設值。

3   選擇是。

4  電視會自動關閉並開始使用預設值。

- 在 [鎖定] 選單中選擇選擇系統鎖定 - 關時，會出現要求輸入密碼的訊息。
- 如果您忘記密碼，請在遙控器上按 "0-3-2-5"。

觀看電視/設定控制

輸入清單

只能啟動和選擇已連接到電視的輸入訊號。

即)

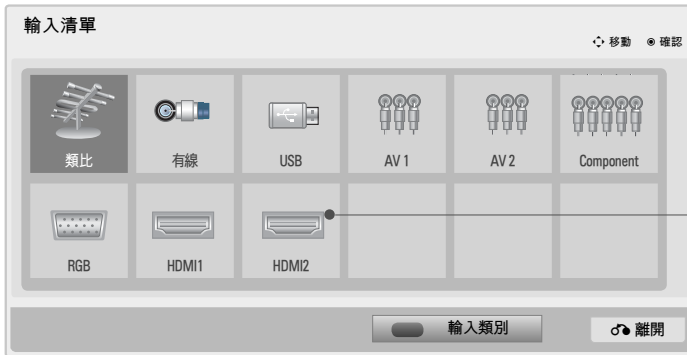

中斷連接的輸入為停用 (顯示為灰色)

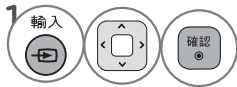

選擇所要的輸入來源。

- 您也可以輸入選單中選擇想要的輸入來源。

- 連接新的外部裝置時，此快顯選單會自動顯示。如果選擇是，您可以選擇想要的輸入來源。
- 但是當選擇 [SIMPLINK] - [開] 時，將不會顯示 HDMI 輸入的快顯選單。

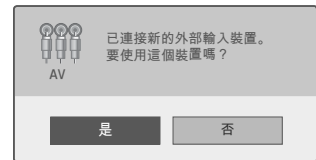

- TV：選擇此輸入後，可以觀看無線、有線與數位有線廣播節目。
- AV：選擇這些輸入後，可以觀看 VCR 或其他外部設備的內容。
- Component：選擇這些輸入後，可以觀看 DVD 或數位機上盒的內容。
- RGB-PC：選擇此輸入後，可以觀看電腦輸入內容。
- HDMI：選擇這些輸入後，可以觀看高解析度裝置的內容。

輸入類別

您可以在輸入來源不使用時，為每個輸入來源設定類別。
這項資訊會指出哪個裝置應連接到哪個輸入連接埠。

即)

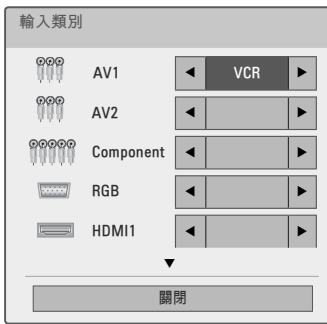

-   選擇所要的輸入來源。
-   選擇輸入及標籤。
-  返回上一個選單。

觀看電視/設定控制

AV 模式

AV 模式會切換各個預先設定的視訊和音效設定。

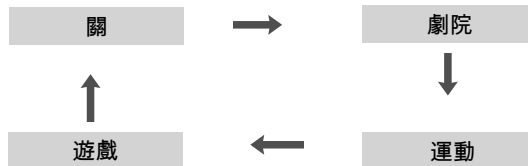







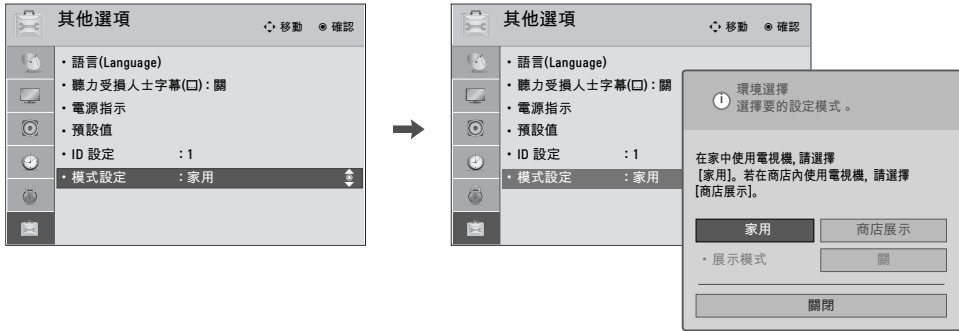

重複按下 AV 模式按鈕，可以選擇想要的來源。

- 如果您在 [AV 模式] 中選擇劇院，則 [影像] 選單 - [自動影像選擇] 和 [音訊] 選單 - [音效模式] 中也會分別選擇劇院。
- 如果您在 [AV 模式] 中選擇關，自動影像選擇和音效模式會返回之前選擇的值。
- 關：停用 AV 模式。
- 劇院：在觀賞電影時最佳化視訊和音效。
- 運動：針對觀賞體育賽事最佳化視訊和音效。
- 遊戲：針對玩遊戲最佳化視訊和音效。
- 透過PlayStation或Xbox玩電動遊戲時，建議使用遊戲模式。
- 在遊戲模式的狀態下，與畫質相關的功能會依據遊戲畫面調整至最佳化。

模式設定

預設選擇為 [家用]。我們建議將電視設為 [家用] 模式，以在您的家居環境中提供最佳影像品質。



- 1   選擇選項。
- 2   選擇模式設定。
- 3   選擇家用或商店示範。
- 4  返回上一個選單。
-  返回電視檢視。

- 商店展示模式僅用於賣場環境。客戶可以在檢查電視時手動調整影像選單 - 自動影像選擇，但電視將會在 5 分鐘後自動恢復為預設的店內模式。
- 商店展示模式是在店面顯示時的最佳設定。[商店展示] 模式會初始化電視，以設定影像品質。

觀看電視/設定控制

SIMPLINK

SIMPLINK 能讓您控制並播放其他以 HDMI 纜線連接的 AV 裝置，不需使用額外的纜線和設定。這台電視可以搭配使用具備 HDMI-CEC 支援的裝置，但僅完全支援貼有 SIMPLINK 標誌的裝置。

SIMPLINK 可以在使用者選單中開啟和關閉。



- 1 顯示 SIMPLINK 選單。
- 2 選擇開。
- 3 選擇想要的裝置。
- 4 控制連接的 AV 裝置。

- 1 電視檢視：不論目前的模式為何，都切換到上一個電視頻道。
- 2 光碟播放：選擇與播放光碟。當有多片光碟可用時，光碟的標題會顯示於畫面底部，方便您的使用。
- 3 VCR 播放：控制連接的 VCR。
- 4 HDD 錄影播放：控制 HDD 儲存的錄影節目。
- 5 音效輸出至家庭劇院揚聲器/音效輸出至電視：選擇家庭劇院喇叭或電視喇叭作為音效輸出。



- ▶ 沒有連接任何裝置時 (以灰色顯示)
- ▶ 選擇的裝置
- ▶ 有連接裝置時 (以明亮色彩顯示)

SIMPLINK 功能

- 直接播放：將 AV 裝置連接到電視後，您可以直接控制裝置並播放媒體，而不需額外的設定。
- 選擇 AV 裝置：讓您選擇其中一部連接到電視的 AV 裝置。
- 光碟播放：透過按下 $\wedge \vee \langle \rangle$ 、確認、▶、■、||、◀◀ 和 ▶▶ 按鈕，控制連接的 AV 裝置。
- 關閉所有裝置：當您關閉電視時，所有連接的裝置也會關閉。
- 切換音效輸出：提供切換音效輸出的簡易方式。
- 同步電源開啟：具有 Simplink 功能且連接 HDMI 端子的設備開始播放時，電視將會自動開啟。

注意：如果要操作 SIMPLINK，需要使用具有 *CEC 功能且版本為 1.3 以上的 HDMI 纜線。（*CEC：消費性電子產品控制）。

(透過 HDMI 纜線連接到電視、但不支援 SIMPLINK 的裝置，不提供此功能)

ⓘ 注意

- ▶ 使用 HDMI 纜線，將電視的 HDMI/DVI IN 或 HDMI IN 端子連接到 SIMPLINK 裝置背面的端子 (HDMI 端子)
- ▶ 當您使用遙控器上的 [輸入] 按鈕切換輸入來源時，SIMPLINK 裝置會停止運作。
- ▶ 當您選擇具有家庭劇院功能的裝置時，音效輸出會自動切換為家庭劇院喇叭，且電視喇叭會關閉。
- ▶ 如果連接的 SIMPLINK 家庭劇院系統沒有從電視播放音效，請使用光纖纜線，將電視背面的 DIGITAL 音效 OUT 端子連接到 SIMPLINK 裝置背面的 DIGITAL 音效 IN 端子。

觀看電視/設定控制

頻道資訊概覽

電視的 OSD (畫面顯示) 可能與本手冊上的內容稍有差異。



1 在畫面上顯示頻道資訊概覽。



2 返回電視檢視。

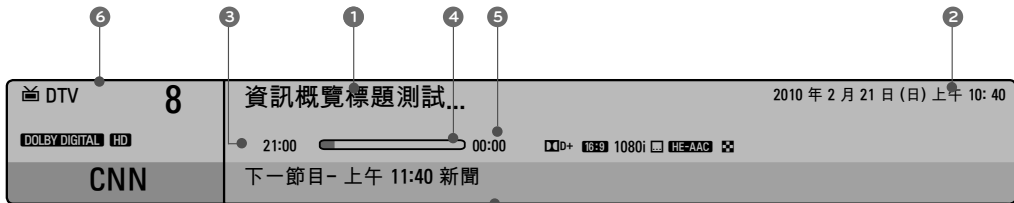



| | |
|--|------------------------------------|
| | 杜比數位：TV 和 HDMI 輸入來源中的節目包含杜比數位音效訊號。 |
| | 視訊的原始畫面比例為 4:3 |
| | 視訊的原始畫面比例為 16:9 (寬螢幕) |
| | 視訊解析度為 720x480i |
| | 視訊解析度為 720x480p |
| | 視訊解析度為 1280x720p |
| | 視訊解析度為 1920x1080i |
| | 視訊解析度為 1920x1080p |
| | 以「字幕頻道」顯示。 |
| | 以「HE-AAC頻道」顯示。 |
| | 以「混合頻道」顯示。 |

- 1 節目標題
- 2 日、月、年、現在時間
- 3 節目開始時間
- 4 節目進度列
- 5 節目結束時間
- 6 橫幅資訊

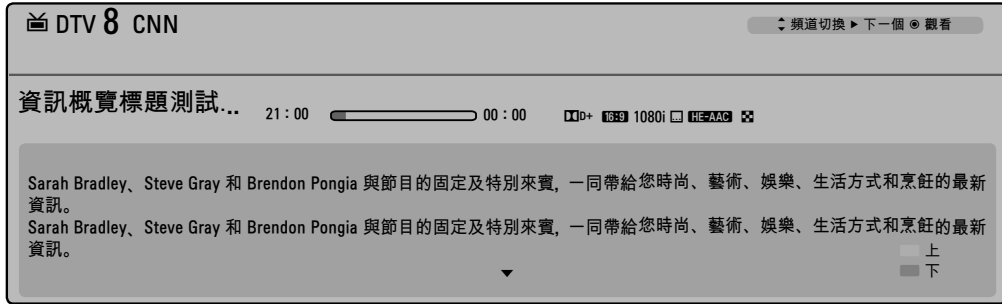





「摘要資訊」會顯示目前的畫面資訊。



頻道資訊

- 1  顯示目前的頻道資訊
- 2  顯示下一個頻道資訊。
- 3  顯示其他頻道的節目資訊

頻道節目預約

- 1  在畫面上顯示目前頻道節目資訊。
- 2  選擇下一個頻道節目資訊
- 3    選擇錄影或提醒。
- 4  返回電視檢視。

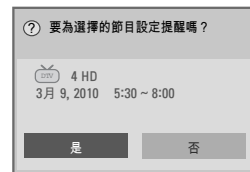

觀看電視/設定控制

EPG (電子節目導覽) (在數位模式下)

本系統具有電子節目指南 (EPG)，能協助您導覽所有可能的觀看選擇。

EPG 會提供節目清單、所有可用服務的開始與結束時間等資訊。此外，有關節目的詳細資訊通常可以在 EPG 取得 (視特定電視台而定，此類節目詳細資訊的可用性與數量可能有所不同)。

此功能只有在電視廣播公司播送 EPG 資訊時才能使用。

EPG 會顯示 8 天的節目詳細資訊。









顯示頻道指示。



選擇要收看的節目。

現在節目/下一節目指南模式的按鈕功能





您可以檢視正在廣播的節目以及接下來預定的節目。

-  變更 EPG 模式。
-  進入預約模式。
-  進入預約清單模式。
-  選擇 [現在節目] 時，它會移至選擇的節目且 EPG 會消失
選擇 [下一節目] 時，會出現保留快顯視窗。
-  選擇 [現在節目] 或 [下一節目]。
-  選擇廣播節目。
-  頁面向上/向下。



「提醒設定模式」下的按鍵功能







僅設定提醒的開始時間。

-  關閉預約模式。
-  選擇「提醒」功能設定。
-  選擇「開始時間」或「頻道」。
-  儲存定時提醒。



預約清單模式中的按鈕功能

如果您建立了預約清單，預約的節目會於預定時間顯示，即使該時間您正在觀看不同的節目也一樣。

-  變更為預約模式。
-  變更為指南模式。
-  選擇所要的選項 (修改/刪除/全部刪除)。
-  選擇預約清單。
-  上一/下一頁。
-  關閉EPG功能。







我的多媒體 (22/26/32LD350 除外)

輸入模式

快顯選單沒有出現時，您可以在 USB 選單中選擇 [電影清單]、[相片清單] 或 [音樂清單]。

設定電視與 USB 裝置或 DLNA，以使用我的媒體



-   選擇我的多媒體。
-   選擇電影清單、圖片清單或音樂清單。
-  確認

- 本電視可以檢視 JPG 影像檔案及 HD DivX 檔案，並可放 MP3 音效檔案。

移除 USB 裝置時

選擇 USB 裝置選單，再移除 USB 裝置。

-   選擇 USB 裝置。
-  確認

使用 USB 裝置時的安全事項

- ▶ 一次僅能辨識單一USB儲存裝置。
- ▶ 不支援讀卡機。
- ▶ 若USB儲存裝置為透過USB集線器連接，則該裝置會無法進行辨識。
- ▶ 採用自動辨識通道的USB儲存裝置可能會無法辨識。
- ▶ 使用自有驅動程式的USB儲存裝置可能會無法辨識。
- ▶ 在接上的USB儲存裝置正在運作時，切勿將電視關閉或將USB裝置拔除。當此種裝置遭到容然脫離或拔除時，儲存的檔案或該USB儲存裝置可能會因此而損壞。
- ▶ 請勿連接刻意在電腦上進行調整的USB儲存裝置，該裝置可能會造成產品出現故障或無法播放。請勿忘記僅使用有正常音樂檔案、影像檔案或電影檔案的USB儲存裝置。
- ▶ 請只使用由Windows作業系統所提供的FAT32 或 NTFS 檔案系統所格式化的USB儲存裝置。若儲存裝置經格式化成不為Windows所支援的其他應用通道，則其可能會無法辨識。
- ▶ 請連接電源到需要外部電源供應的USB儲存裝置(超過0.5A)。如果沒有，該裝置可能會無法辨識。
- ▶ 請利用USB製造商所提供的專用纜線連接USB儲存裝置。
- ▶ 有些USB儲存裝置可能並不被支援或無法順利地運作。
- ▶ USB儲存裝置檔案對準方法，與Window XP所採用的方法類似，檔名最多可辨識100個英文字元。
- ▶ 由於USB裝置的資料可能會毀損，故請將重要的檔案備份。妥善管理資料是消費者本身的責任，而且製造商對於本產品在範圍上並不涵蓋資料毀損的部分。
- ▶ 若USB HDD無外部電源，則可能無法偵測到USB裝置，因此務必連接至外部電源。
- ▶ 若您的USB記憶體裝置擁有多個分割區，或您使用USB讀卡機，則最多可使用四個分割區或USB記憶體裝置。
- ▶ 若USB記憶體裝置連接至USB讀卡機，可能無法偵測到它的容量資料。
- ▶ 若USB記憶體裝置運作不正常，請先取下並再次連接。
- ▶ 偵測USB儲存裝置的速度，會隨裝置而異。
- ▶ 若在待機模式裡連接USB裝置，在開啟電視機時就會自動載入特定的硬碟機。
- ▶ USB外部硬碟機的建議容量為1 TB或以下，USB記憶體的建議容量為為32 GB或以下。
- ▶ 超過建議容量的裝置可能無法正常運作。
- ▶ 若具「省電」功能的USB外部HDD 無法運作，則先關閉再開啟硬碟機，使其正常運作。
- ▶ 下面的USB存儲設備的USB 2.0的支持以及。但他們可能無法正常工作在電影名單。
- ▶ 最大文件/文件夾：小於 1000 (總數的文件和文件夾)
- ▶ 如果有太多的文件夾和文件在一個文件夾，它可能無法正常運行。

電影清單

顯示所辨識出的所有視訊檔案。
您機型的畫面顯示可能稍有不同。

播放視訊檔案時的安全事項

- ▶ 某些使用者建立的字幕可能無法正常運作。
- ▶ 字幕不支援某些特殊字元。
- ▶ 字幕不支援 HTML 標籤。
- ▶ 應以遞增順序排列外掛字幕檔案中的時間資訊，以便播放。
- ▶ 音效語言變更時，畫面可能會暫時中斷 (影像停止、播放速度較快等)。
- ▶ 損毀的視訊檔案可能無法正常播放，或某些功能可能無法使用。
- ▶ 系統可能無法正常播放以某些編碼器產生的視訊檔案。
- ▶ 若錄製檔案的視訊及音效結構並無交錯，則系統無法正常播放檔案。
- ▶ 視訊解析度如果高於每畫面支援的最高解析度，我們無法保證能順暢播放。
- ▶ 指定類型及格式以外的視訊檔案，可能無法正常運作。
- ▶ 無法播放使用使用GMC (全域動態補償功能)，QPEL(Quarterpel Motion Estimation) 來編碼的檔案。
- ▶ 字幕檔案中僅支援 10000 個同步區塊。
- ▶ 我們不保證以等級 4.1 或以上編碼的 H.264/AVC 設定檔可以順暢播放。
- ▶ 系統不支援 DTS 音效轉碼器。
- ▶ 系統不支援播放檔案大大於 30GB 的視訊檔案。
- ▶ 透過不支援高速連線的 USB 播放視訊時，可能無法正常運作。
- ▶ 系統也支援 USB 2.0 以下的 USB 儲存裝置。但在電影清單中，這些裝置可能無法正常運作。
- ▶ 視訊檔案及其字幕檔案必須位於相同的資料夾。
同時，視訊檔案名稱及其字幕檔案名稱必須相同，系統才能顯示字幕。
- ▶ 透過「電影清單」功能觀賞電影時，可以使用遙控器上的 [節能模式] 按鈕及 [AV 模式] 按鈕調整影像。系統不支援每種影像模式的使用者設定。
- ▶ 當播放視頻文件使用網絡，計謀模式僅限於 2 倍的速度。

支援的 DivX 檔案

| 檔案副檔名 | 影片解碼器 | 聲音編碼器 | 解析度 |
|-------------------------------|---|--------------------------------------|--|
| mpg, mpeg | MPEG1, MPEG2 | MP2,MP3,AC3,LPCM | 1920x1080@30p (only , Motion JPEG 640x480@30p) |
| dat | MPEG1 | MP2 | |
| ts,trp,tp | MPEG2, H.264, AVS, VC1 | MP2,MP3,AC3,AAC,HEAAC | |
| vob | MPEG1, 2 | MP2,MP3,AC3,LPCM | |
| mp4, mov | MPEG4,DivX 3.11, DivX 4.12, DivX 5.x, DivX 6, Xvid 1.00, Xvid 1.01, Xvid 1.02, Xvid 1.03, Xvid 1.10-beta1/2H.264 | AAC,HEAAC,MP3 | |
| mkv | H.264, MPEG-1,2,4 | MP2,MP3,AC3,AAC HEAAC,LPCM | |
| divx, avi | MPEG2, MPEG4,DivX 3.11, DivX 4.DivX 5, DivX 6, Xvid 1.00, Xvid 1.01, Xvid 1.02, Xvid 1.03, Xvid 1.10-beta1/2H.264 | MP2,MP3,AC3,LPCM,ADPCM, AAC,HEAAC | |
| MotionJPEG (avi, mp4, mkv) | JPEG | LPCM, ADPCM | |
| asf, wmv | VC1 | WMA | |
| flv | Sorenson H.263, H264 | MP3, AAC | |

我的多媒體

畫面部份

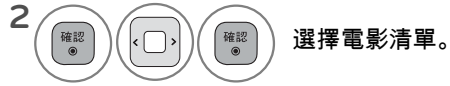



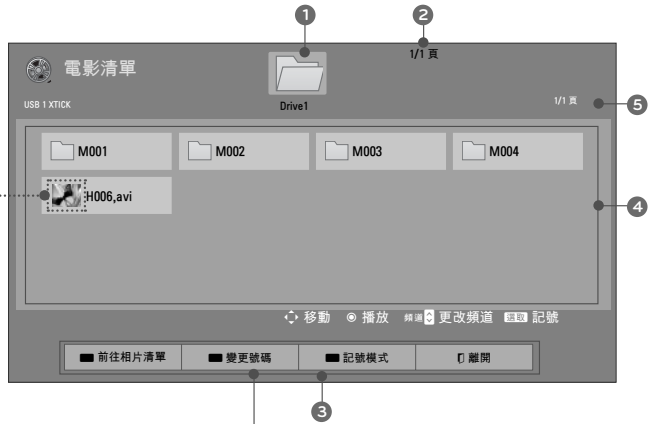

- ① 移至上一層資料夾
- ② 目前頁面/總頁數
- ③ 遙控器上的對應按鈕
- ④ 以下資料夾中的內容: ①
- ⑤ 目前頁面/內容總頁數



異常檔案會以本圖形顯示。







不支援檔案會以本圖形顯示。

| | |
|---|--------------------|
|  | 移至圖片清單或音樂清單。 |
|  | 變更號碼：變更一次顯示的號碼或縮圖。 |
|  | 讓您標示特定檔案。 |
|  | 返回電視檢視。 |

電影選擇







- 1  選擇目標資料夾或磁碟機。
- 2   選擇您要的電影標題。
- 3  播放電影檔案。

- 使用 CH (^ v) 按鈕在電影頁面中瀏覽。
- 如果有一個以上的電影檔案已標示，系統會依序播放已標示的電影。

記號模式



- 1  選擇目標資料夾或磁碟機。
- 2   選擇您要的電影標題。
- 3  標示您要的電影檔案。
- 4  播放標示的電影檔案。
在畫面底部顯示目前電影狀態進度列。

| | |
|---|---|
| 紅 | 播放選擇的：播放第一個選擇的檔案。電影播放完畢後，系統會自動播放下一個選擇的電影。 |
| 綠 | 全部標示：標示資料夾中的所有檔案。 |
| 黃 | 無法全部標示：取消選擇所有標示的檔案。 |
| 藍 | 進入或離開記號模式。 |

注意

- ▶ 在檔案為不支援的情況，將會顯示關於不支援檔案的訊息。

我的多媒體

使用電影清單功能

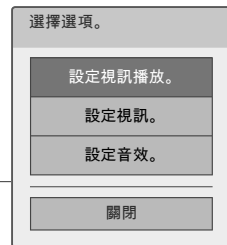

- 1 顯示選項選單。
- 2 選擇設定音效播放、設定視訊，或者設定音效。

注意



- ▶ [電影清單] 中變更的選項值不會影響到 [圖片清單] 及 [音樂清單]。
- ▶ [圖片清單] 及 [音樂清單] 中變更的選項值，在 [圖片清單] 及 [音樂清單] 中也會變更，但不會影響到 [電影清單]。
- ▶ 停止後重新播放視訊檔案時，您可以自動從停止的地方播放。
- ▶ 如果您在視訊檔案停止後，再次播放相同檔案時選擇 [是]，系統會從之前停止的地方重新開始播放。
- ▶ 如果資料夾中有連續系列檔案，系統會自動播放下一個檔案。但是，當 [電影清單] 選項中的 [重複] 功能設定為 [開]，或設定為播放選擇的時，則為例外狀況。

使用遙控器

| | |
|--|---|
| | 返回電視檢視。 |
| | 選擇想要的速度：2 倍、4 倍、8 倍、16 倍、32 倍 (放慢/加快)。 |
| | 暫停多媒體播放器。 暫停後，若您 10 分鐘都沒有按下遙控器上的任何按鈕，電視會返回播放狀態。 |
| | 慢速顯示。 |
| | 播放視訊時，向前或向後移至特定畫面。您可以在畫面上看到指出位置的游標。在某些電影檔案中，游標可能無法正常運作。 |
| | 返回正常播放。 |
| | 隱藏畫面上的選單。若要再次顯示選單，請按下確認按鈕。 |
| | 重複按節能模式按鈕，即可提高畫面亮度 (請參閱第 100)。 |
| | 重複按下 AV 模式按鈕，選擇想要的來源 (請參閱第 64 頁)。 |

設定視訊播放選單選項



- 1  選擇畫面大小、音效語言、字幕語言，或者重複。
- 2  進行相關調整。

代碼頁

| 字幕語言群組 | 支援的語言 |
|---------|----------|
| Default | 英文, 繁體中文 |

- 畫面大小：選擇您要的視訊影像格式。
- 音效語言：變更視訊檔案的音效語言群組。
- 字幕語言：您可以開啟/關閉字幕。如果有兩個以上的字幕可選擇，您可以選擇其中一個。
- 語言：啟動 SMI 字幕，並可在字幕內選擇語言。
- 代碼頁：選擇字幕字型。設為預設值時，系統會使用與一般選單相同的字型。
- 同步：視訊與字幕不同步時，您能以 0.5 秒的級距調整。
- 位置：移動字幕位置。
- 大小：變更字幕字型大小。
- 重複：開啟/關閉電影播放的重複功能。開啟時，系統會重複播放資料夾中的檔案。

設定視訊選單選項



(‘TruMotion’ 則需視型號而定)



1 選擇自動影像選擇。



2 進行相關調整。



將影像設定重新設定為預設。

設定音效選單選項



1 選擇音效模式、自動音量平衡、清澈人聲 II 或平衡。



2 進行相關調整。

圖片清單

您機型的畫面顯示可能稍有不同。

支援的相片檔案：*.JPG

- 標準：64 (寬) 像素 x 64 (高) 像素至 15360 (寬) 像素 x 8640 (高) 像素
- 漸進式：64 (寬) 像素 x 64 (高) 像素至 1920 (寬) 像素 x 1440 (高) 像素
- 您只能播放 JPEG 檔案。
- 系統會以預先定義的圖示形狀，顯示不受支援的檔案。

畫面部份

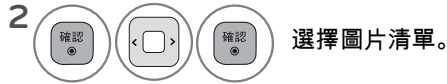



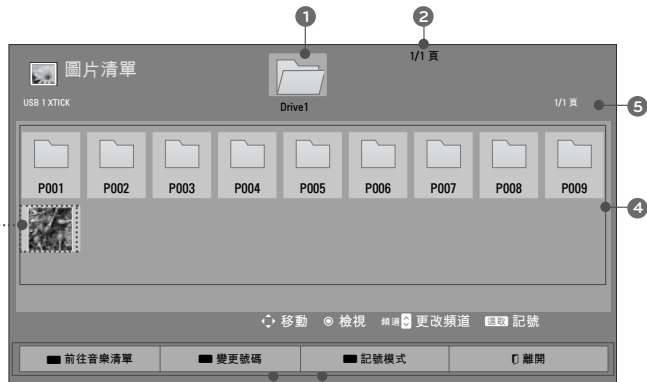

- 1 移至上層資料夾
- 2 目前頁面/總頁數
- 3 遙控器上的對應按鈕
- 4 以下資料夾中的內容:
- 5 目前頁面/內容總頁數



異常檔案會以本圖形顯示。







不支援檔案會以本圖形顯示。

| | |
|---|--------------------|
|  | 移至音樂清單或電影清單。 |
|  | 變更號碼：變更一次顯示的號碼或縮圖。 |
|  | 讓您標示特定檔案。 |
|  | 返回電視檢視。 |

我的多媒體

相片選擇











- 1  選擇目標資料夾或磁碟機。
- 2   選擇想要的相片。
- 3  隨即會顯示相片檔案。

- 使用 CH (^v) 按鈕在相片頁面中瀏覽。
- 標示的相片多於一張時，您可以個別檢視標示的相片，或以幻燈片播放。如果未標示任何相片，您可以個別檢視所有相片，或以幻燈片播放資料夾中的所有相片。

記號模式



- 1  選擇目標資料夾或磁碟機。
- 2   選擇想要的相片檔案。
- 3  標示您要的相片檔案。
- 4  檢視標示的相片檔案。





| | |
|---|---------------------|
|  | 檢視選取項目：顯示選取的相片。 |
|  | 全部標示：標示畫面上的所有相片。 |
|  | 無法全部標示：取消選擇所有標示的相片。 |
|  | 進入或離開記號模式。 |

如何檢視相片

原始大小相片檢視畫面中提供詳細的操作方式。







相片的畫面比例選擇可能會變更全螢幕畫面顯示的相片大小。

- 1  選擇目標資料夾或磁碟機。
- 2   選擇想要的相片。
- 3  系統會以全螢幕顯示選擇的相片。

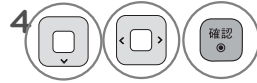

- 使用 CH (^ v) 按鈕在相片頁面中瀏覽。

我的多媒體



選擇幻燈片播放、BGM (背景音樂)、 (旋轉)、 (節能模式)、 (放大)、選項或隱藏。

- 使用 < > 按鈕選擇上一張或下一張相片。

- ▶ 幻燈片播放：選擇的相片會在幻燈片播放時顯示。 如果沒有選擇相片，幻燈片播放時會顯示目前資料夾中的所有相片。
 - 在選項-設定相片檢視。選單中，設定幻燈片播放的時間間隔 (請參閱第 139 頁)。
 - 您可以使用遙控器上的 Q.MENU 按鈕調整選項。
- ▶ BGM (背景音樂)：以全螢幕檢視相片的同時聆聽音樂。
 - 請在選項-設定相片檢視。選單中，設定背景音樂裝置及專輯 (請參閱第 87)。
 - 您可以使用遙控器上的 Q.MENU 按鈕調整選項。
- ▶  (旋轉)：旋轉相片。
 - 以順時針方向旋轉相片 90°、180°、270°、360°。
 - 如果相片寬度大於支援的解析度高度，則無法旋轉相片。
- ▶  (放大)：使用藍色按鈕放大2、3倍，以檢視相片。
- ▶  (節能模式)：使用 [節能模式] 按鈕提高畫面亮度。
- ▶ 選項：設定幻燈片播放速度及背景音樂值 (請參閱第 87 頁)。
 - 播放背景音樂時無法變更背景音樂。
 - 您只能選擇儲存在目前顯示相片之裝置上的 MP3 資料夾。
- ▶ 隱藏：在全螢幕畫面上隱藏選單。
 - 如果要再次在全螢幕畫面上看到選單，請按下確認按鈕，即可顯示選單。
- ▶ 離開：移至上一個選單畫面。

使用圖片清單功能



顯示選項選單。



選擇設定相片檢視。、設定視訊或設定音訊。

! 注意

- ▶ [圖片清單] 中變更的選項值不會影響到 [電影清單] 及 [音樂清單]。
- ▶ [圖片清單] 或 [音樂清單] 中變更的選項值，在 [圖片清單] 及 [音樂清單] 中也會變更，但不會影響到 [電影清單]。

設定相片檢視選單選項



選擇幻燈片播放速度或背景音樂。



進行相關調整。

我的多媒體

設定視訊選單選項



('TruMotion' 則需視型號而定)



1 選擇自動影像選擇。



2 進行相關調整。



初始化調整後的影像值。

設定音效選單選項



1 選擇音效模式、自動音量平衡、清澈人聲 II 或平衡。



2 進行相關調整。

音樂清單

購買的音樂檔案 (*.MP3) 可能有著作權限制。本電視可能不支援播放此類檔案。
下方的「畫面顯示」可能與您的電視不同。影像為協助說明電視操作的範例。

支援的音樂檔案：*.MP3

位元率範圍：32 Kbps - 320 Kbps

- 取樣速率 MPEG1 Layer3：32 kHz、44.1 kHz、48 kHz
- 取樣速率 MPEG2 Layer3：16 kHz、22.05 kHz、24 kHz
- 取樣速率 MPEG2.5 Layer3：8kHz、11.025kHz、12kHz

畫面部份

1 選擇我的多媒體。

2 選擇音樂清單。

- 1 預覽：如果檔案有專輯封面 (專輯封面影像)，系統會顯示該影像。
- 2 移至上一層資料夾
- 3 目前頁面/總頁數
- 4 遙控器上的對應按鈕
- 5 以下資料夾中的內容:
- 6 目前頁面/內容總頁數

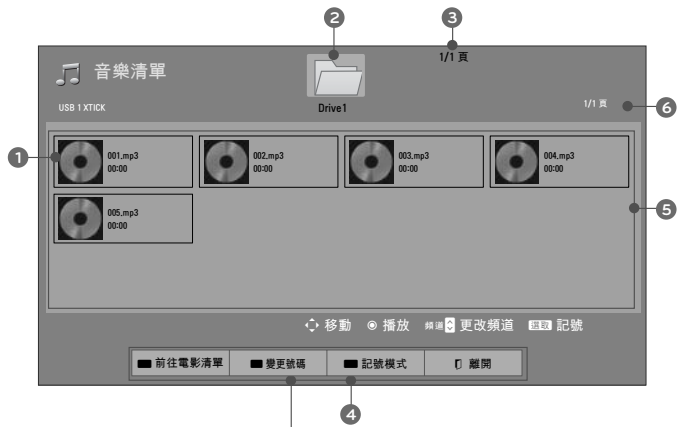



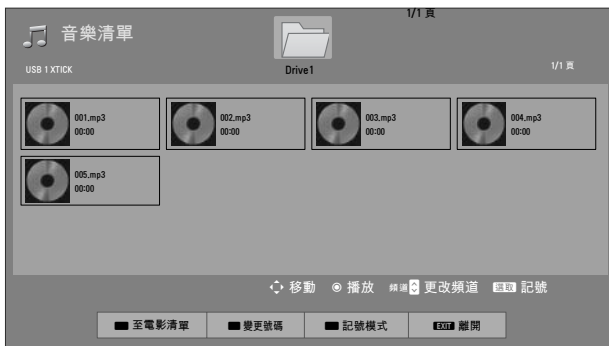

| | |
|--|---|
| | 移至電影清單或相片清單。 |
| | 變更號碼：變更一次顯示的號碼或縮圖。 |
| | 讓您標示特定檔案。 |
| | 返回電視檢視。 |
| | 重複按節能模式按鈕，即可提高畫面亮度 (請參閱第 100 頁)。 (僅提供「節能模式 - 關、螢幕關閉」)。 |

我的多媒體

音樂選擇









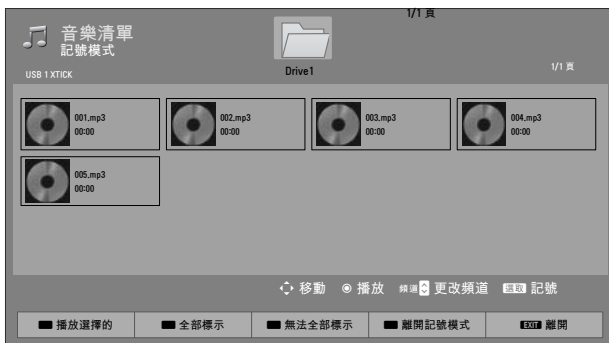

- 1  選擇目標資料夾或磁碟機。
- 2   選擇想要的音樂檔案。
- 3  隨即會顯示音樂檔案。

- 使用 CH (^v) 按鈕在音樂頁面中瀏覽。
- 如果有一個以上的音樂檔案已標示，系統會依序播放已標示的音樂檔案。

記號模式



- 1  選擇目標資料夾或磁碟機。
- 2   選擇想要的音樂檔案。
- 3  標示您要的音樂檔案。
- 4  播放標示的音樂檔案。





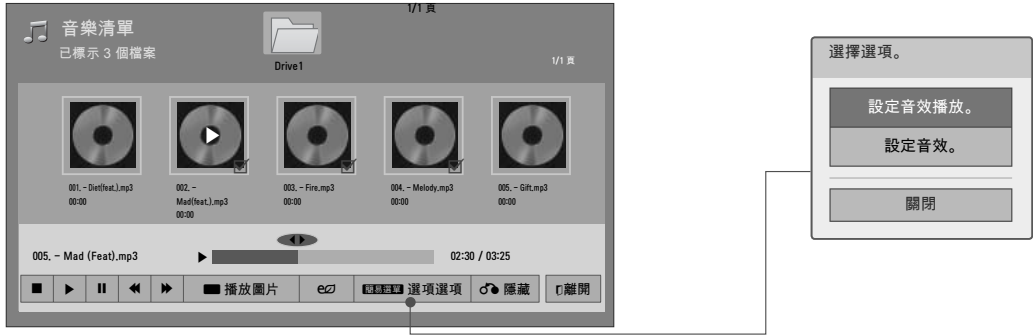

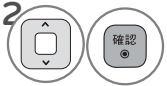

| | |
|---|--|
|  | 播放選擇的：播放選擇的歌曲。歌曲播放完畢後，系統會自動播放下一首選擇的歌曲。 |
|  | 全部標示：標示資料夾中的所有歌曲。 |
|  | 無法全部標示：取消選擇所有標示的歌曲。 |
|  | 進入或離開記號模式。 |

使用音樂清單功能



- 1  顯示選項選單。
- 2  選擇設定音效播放或設定音效。

使用遙控器

| | |
|---|--|
|  | 停止播放歌曲。 |
|  | 返回正常播放。 |
|  | 暫停播放歌曲。 |
|  | 選擇上一首或下一首歌曲。 |
|  | 播放圖片：開始播放選擇的歌取，然後移至「圖片清單」。 |
|  | 重複按節能模式按鈕，即可提高畫面亮度 (請參閱頁碼 100)。 (僅提供「節能模式 - 關、螢幕關閉」)。 |
|  | 您可以看到指出位置的游標。 |
|  | 移至上一個選單畫面。 |

我的多媒體

設定音效播放選單選項



1 選擇重複或隨機。



2 進行相關調整。

設定音效選單選項

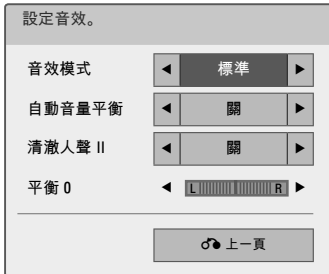

1 選擇音效模式、自動音量平衡、清澈人聲 II 或平衡。



2 進行相關調整。

- 如果您有一段時間未按下任何按鈕，畫面上會浮出播放資訊方塊。這可避免固定的影像在畫面上停留很長一段時間，進而造成畫面像素損壞。
- 「螢幕保護程式」為何？
螢幕保護程式是用來防止固定影像長時間停留在畫面上，而造成的螢幕畫素損壞。

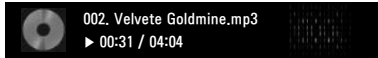

! NOTE







- ▶ 無法播放的損壞或毀損的音樂檔案，其播放時間會顯示為00:00。
- ▶ 下載自受到版權保護之付費服務的音樂無法開始播放，同時播放時間會顯示以不正確的資訊。
- ▶ 若您按下確認、■ 等按鍵，螢幕保護程式即會停止。

我的多媒體

DIVX 註冊碼

您可以使用註冊碼在 www.divx.com/vod 租看或購買電影。
DivX 檔案必須與所購買電視的註冊碼相符，才能播放。



- 1   選擇我的多媒體。
- 2   選擇 [DivX 選項]。
- 3  選擇 DivX 註冊碼。
- 4  顯示 DivX 註冊碼。

注意



- ▶ 下載時，某些按鈕可能無法運作。
- ▶ 如果您使用另一台裝置的 DivX 註冊碼，就無法播放您租看或購買的 DivX 檔案。因此，請務必使用本產品專用的 DivX 註冊碼。
- ▶ 檔案視訊或音效若是以 DivX 轉碼器以外的標準轉換，可能會損毀或無法播放。

停用

停用的目的是要讓透過網路伺服器啟用所有可用裝置、因而無法啟用更多裝置的使用者可以停用裝置。DivX VOD 能讓消費者以一個帳號啟用最多 6 個裝置。

刪除現有的驗證資訊，即可收到新的電視 DivX 使用者驗證。執行本功能後，必須再次進行 DivX 使用者驗證，才能觀賞 DivX DRM 檔案。



- 1   選擇我的多媒體。
- 2   選擇 [DivX 選項]。
- 3  選擇停用。
- 4   選擇是。
- 5  顯示停用。

影像選單選項

設定畫面格式

這個功能可讓您選擇 4:3 畫面比例的類比影像在電視上的顯示方式。

HDMI/RGB-PC 輸入僅支援 4:3 或 16:9 畫面比例選擇。不過，在 HDMI-PC 1920X1080 輸入時，您可以選擇所有畫面比例。

您可以依據輸入來源 (類比廣播、數位廣播、輔助輸入來源)，選擇不同的畫面比例。

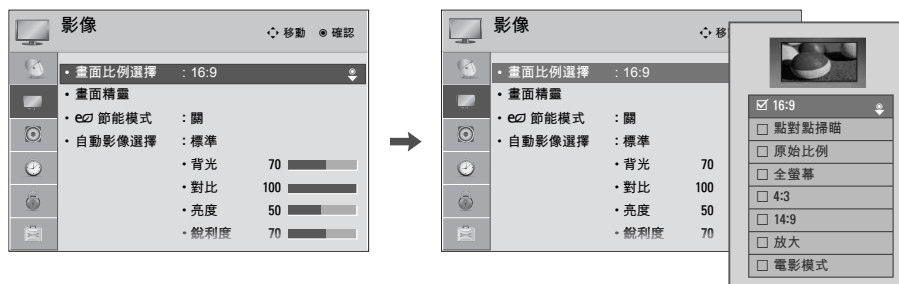

- 1 選擇影像。
 - 2 選擇畫面比例選擇。
 - 3 選擇所要的影像格式。
 - 4 返回上一個選單。
- 返回電視檢視。

- 您也可以快速選單中調整畫面比例選擇。
- 請重複按畫面比例按鈕，來選擇所要的影像格式。

在快速選單中調整放大或電影模式

- 1 選擇畫面比例選擇。
- 2 選擇放大或電影模式。
- 3 移動畫面上的影像。
- 4 調整 [放大] 或 [電影模式] 的比例。[電影模式] 的調整範圍為 1-16。

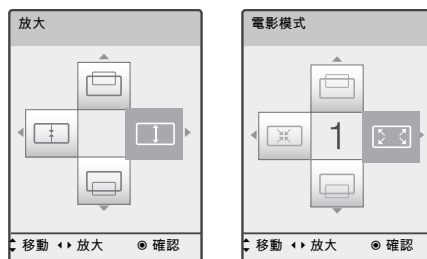

16:9

以線性比例進行水平調整，使影像放大至整個螢幕。



點對點掃瞄

通常，視訊訊號的邊緣會裁切 1-2%。[點對點掃瞄] 會關閉裁切功能，並顯示完整的視訊。

附註：如果原始訊號的邊緣有雜訊，啟動 [點對點掃瞄] 時，將會看到那些雜訊。

點對點掃瞄僅適用於 DTV/有線數位電視/Component/HDMI-DTV/DVI-DTV (720p/1080i/1080p) 輸入來源。



原始比例

當您的電視接收到寬螢幕訊號時，它會自動變更為圖片格式廣播。



全螢幕

當電視接收到寬螢幕訊號時，它會以線性比例水平或垂直調整圖片，以便完全填滿整個螢幕。會以全螢幕支援4:3和14:9視訊，而不會造成任何DTV輸入的視訊失真。



14:9

您可以檢視14:9的圖片格式，或是14:9模式的一般電視節目。14:9畫面會以與4:3相同的方式觀賞，但會上下移動。



4:3

若要以原始 4:3 畫面比例觀賞影像，請選擇 4:3。



放大

若要在觀賞影像時不發生變形，請選擇 [放大]。不過，影像的頂端與底端部分會裁切。



電影模式

若要以正確的比例放大影像，請選擇 [電影模式1]。

這個功能能以新藝綜合體 (CinemaScope) 的畫面比例 (2.35:1) 放大影像，而且不會失真。

附註：放大或縮小影像時，影像可能會失真。



影像選單選項

畫面精靈

這個功能可讓您調整原始影像的影像品質。請使用這個功能來調整[黑階設定] 及 [白色色階] 等，以校正畫面品質。您可以遵循下列各步驟，輕鬆校正畫面品質。影像將調整為低、建議或高時，可以看到變更後的範例。

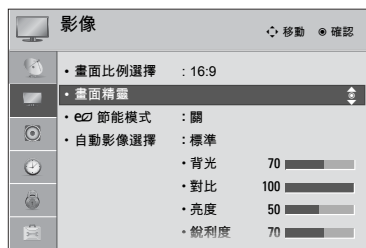

選擇影像。

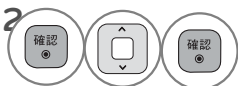

選擇畫面精靈。

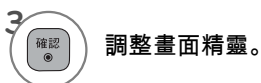

調整畫面精靈。



調整標準/偏好。

- 如果您選擇偏好，OSD（畫面顯示）將和本手冊顯示的內容有所不同。

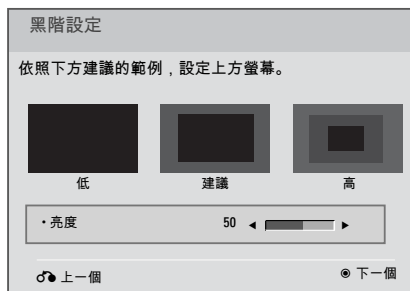

調整黑階設定。

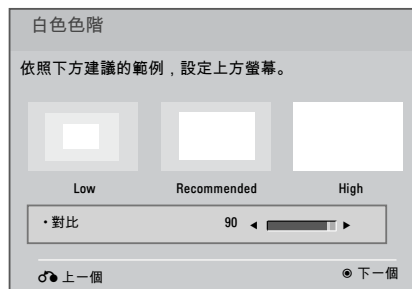

調整白色色階。

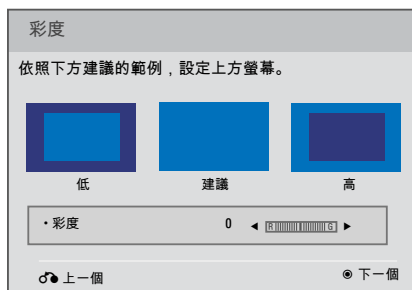

調整彩度。

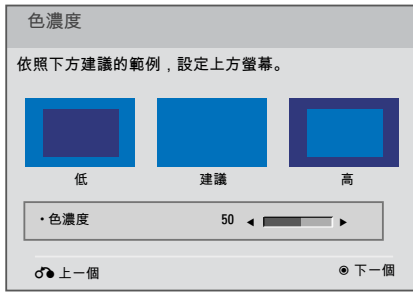

8 調整色濃度。

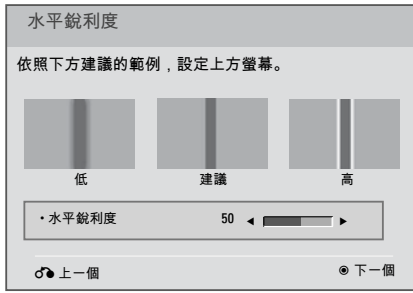

9 調整水平銳利度。

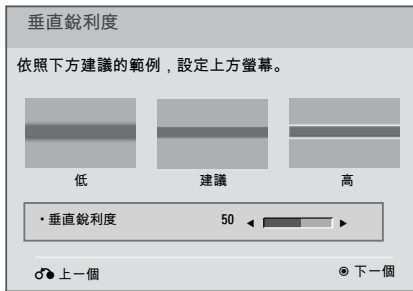

10 調整垂直銳利度。

- 標準：用來設定標準圖片品質的模式。
- 自訂：用來設定非標準圖片的使用者自訂圖片品質的模式。



11 調整背光。

i.e)



12 選擇輸入來源以套用設定。

13 儲存。

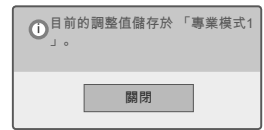

14 完成 [畫面精靈]。

- 如果您在最後一個步驟前停止 [畫面精靈]，變更將不會儲存到電視中。
- 在畫面精靈設定好影像品質後，節能模式將自動變更為關。
- 若要重設畫面精靈所做的變更，請於自動影像選擇為專業模式1時，操作影像重新設定。

影像選單選項

e○ 節能模式

這個功能可以減低背光等級，進而降低電視的電力消耗。
預設出廠設定值符合能源之星需求，並會調整成可在家庭舒適觀賞的水準。
您可以調整節能模式等級或調整自動影像選擇，提高螢幕的亮度。



- 1 選擇影像。
 - 2 選擇 e○ 節能模式。
 - 3 選擇您要的選項。
 - 4 返回上一個選單。
- 返回電視檢視。

- 選擇螢幕關閉時，螢幕將在3 秒鐘後關閉。
- 如果您調整節能模式 - 自動節能、最大節能，背光選項將無法運作。
- 重複按節能模式按鈕，選擇適當的 [節能模式] 設定。

預設畫面設定值 (自動影像選擇)

使用者選單提供影像設定的原廠預設值。您可以使用預設值、手動變更每一個設定，或使用 [智慧型感測器]。

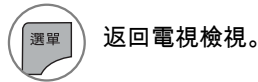
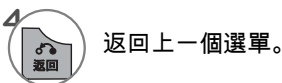
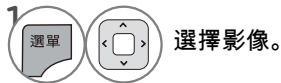









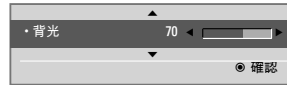
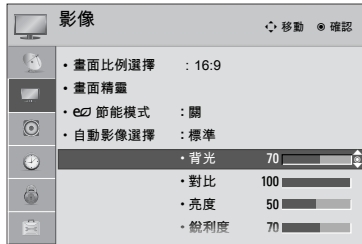



- 明亮、標準、劇院、運動和遊戲設定在出廠時已預先設定，以產生最佳的影像品質。
- 明亮：這個模式可以讓影片在零售商店中發揮最大的效果，並可以加強明亮影像的對比、亮度、色濃度和銳利度。
- 標準：這個模式可以讓一般使用者擁有最佳的觀賞條件。
- 劇院：這個模式可以在觀賞電影時最佳化視訊。
- 運動：這個視訊模式可以強調動態視訊和主要色彩（白色、制服、草地、藍天等等），最佳化運動畫面。
- 遊戲：這個模式可以實現快速遊戲畫面中的快速反應速度。
- 專業：這個模式可以為視訊品質專家及一般使用者調整視訊細節。
- 您也可以快速選單中調整自動影像選擇。
- 選擇智慧型感測器時，節能模式會自動變更為自動。

影像選單選項

手動畫面調整-自訂

配合您的偏好與觀賞情況調整影像播出。



-   選擇影像。
-   選擇自動影像選擇。
-   選擇明亮、標準、劇院、運動或遊戲。
-   選擇背光、對比、亮度、銳利度、色濃度、彩度、色溫或進階控制。
-   進行適當的調整。
-  返回上一個選單。
-  返回電視檢視。

- 調整 [節能模式] 時，背光功能會停用。
- 背光：這個功能可以調整 LCD 面板的亮度，以控制畫面的亮度。建議您在設定電視的亮度時調整背光。在調降背光時，黑色的亮度會變得更暗，但不會遺失視訊訊號，而電力消耗也會減少。
- 對比：增加或減少視訊訊號的梯度。影像的亮色部分飽和時，您可以使用 [對比]。
- 亮度：調整影像中訊號的基本等級。影像的暗色部分飽和時，您可以使用 [亮度]。
- 銳利度：調整影像中亮與暗區域之間邊緣的清晰等級。等級越低，影像越柔和。
- 色濃度：調整所有色彩的飽和度。
- 彩度：調整紅色和綠色色階之間的平衡。
- 色溫：設成「暖」時會增強紅色等暖色系的溫暖感，設成「冷」時則會增強藍色等冷色系的寒冷感。







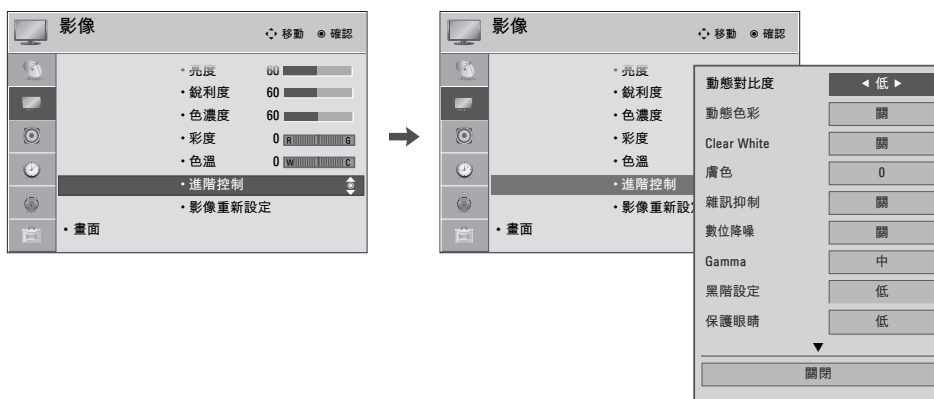

畫面改善技術

您可以針對每一個 [自動影像選擇] 選項來調校畫面，或依據特定視訊畫面來設定視訊值。

您可以對每一種輸入設定不同的視訊視覺效果。

若要在針對每一種輸入來源調整後，重新設回原廠預設值，請針對每一個 [自動影像選擇] 選項執行影像重新設定功能。



-   選擇影像。
-   選擇進階控制。
-   選擇您要的選項。
-  進行適當的調整。
-  返回上一個選單。
-  返回電視檢視。

影像選單選項

專業模式

藉由分類， 專業模式1 和 專業模式2 提供更多的類別，以供使用者依據偏好設定，讓使用者獲得最佳的影像品質。

專業人士可以使用本功能，針對本電視所在的環境最佳化電視的效能。

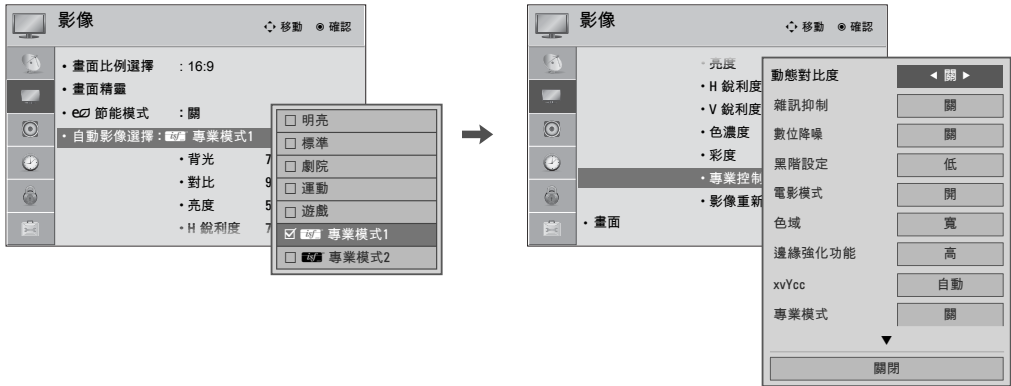

- 選擇影像。
- 選擇自動影像選擇。
- 選擇 專業模式1 或 專業模式2。
- 選擇專業控制。
- 選擇您要的選單選項。
- 進行適當的調整。
- 返回上一個選單。
- 返回電視檢視。

*並非所有型號均提供此功能。

| | |
|-------------|--|
| 動態對比度 | <ul style="list-style-type: none">■ 依據畫面的亮度調整對比，使其保持在最佳等級。 這個功能可使亮色部分更亮，暗色部分更暗，以提升影像品質。 |
| 動態色彩 | <ul style="list-style-type: none">■ 調整畫面色彩，以看來更為生動、豐富與清晰。 這個功能可以增強色調、飽和度和明度，使紅色、藍色、綠色及白色看起來更明亮。 |
| 膚色 | <ul style="list-style-type: none">■ 可偵測視訊中的膚色區域並調整，以反映自然膚色。 |
| 雜訊抑制 | <ul style="list-style-type: none">■ 減少畫面雜訊，但不降低視訊品質。 |
| 數位降噪 | <ul style="list-style-type: none">■ 移除壓縮視訊時造成的雜訊。 |
| Gamma | <ul style="list-style-type: none">■ 您可以調整影像中暗色區域及中間灰階區域的亮度。 低：影像及中間灰階區域更亮。 中：呈現原始影像的等級。 高：影像及中間灰階區域更暗。 |
| 黑階設定 | <p>低：螢幕映象轉暗。 高：螢幕映象轉亮。</p> <ul style="list-style-type: none">■ 將畫面的黑階設定設成適當的等級。■ 這個功能可在下列模式中使用：AV (NTSC-M)、HDMI 或 Component。 |
| Clear White | <ul style="list-style-type: none">■ 讓畫面的白色區域更白更亮。 |
| 保護眼睛 | <ul style="list-style-type: none">■ 調整畫面的亮度，避免畫面過亮。 調暗過度明亮的影像。■ 這個功能在自動影像選擇-標準、體育、遊戲中已啟用。 |
| 電影模式或影片模式 | <ul style="list-style-type: none">■ 這個功能可以去除 Judder 效果，使影片中所錄製的視訊片段看起來更自然。■ DVD 和藍光電影的拍攝速度都是每秒 24 個訊框 (fps)。 在 LG 電影模式，每一訊框會在 1/24 秒內連續處理 5 次，產生 120 fps (TruMotion)，或者 1/24 秒內處理 2 次，產生 48 fps (無 TruMotion)，因此可以完全去除 Judder 效果。■ 這個功能在 TruMotion 關閉時仍可以運作。 |
| 色域 | <p>進階控制 標準：顯示標準的色彩集合。 寬：增加使用的色彩數目。</p> <ul style="list-style-type: none">■ 充分運用各種色彩，提升色彩品質。 <p>專業控制</p> <ul style="list-style-type: none">■ 顯示訊號的色域。 標準：顯示標準的色彩集合。 寬：增加使用的色彩數目。 EBU：可顯示 EBU 標準色彩區域的模式。 SMPTE：可顯示 SMPTE 標準色彩區域的模式。 BT709：可顯示 BT709 標準色彩區域的模式。 |







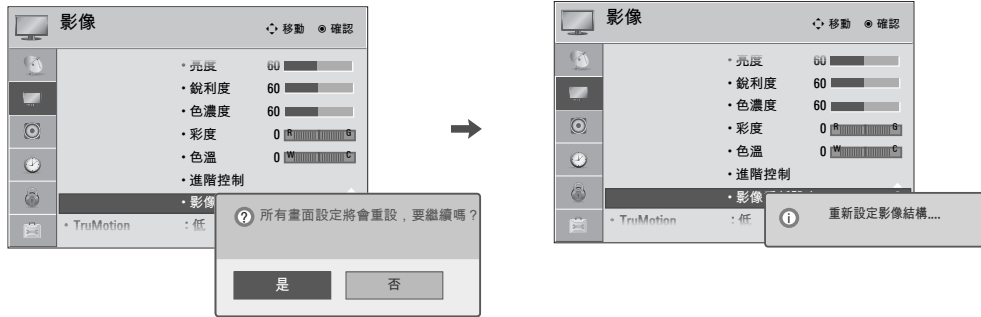

影像選單選項

| | |
|--------|---|
| 邊緣強化功能 | <ul style="list-style-type: none"> ■ 視訊中的邊緣顯示更清晰、獨特且自然。 ■ 這個功能在自動影像選擇 - 專業中已啟用。 |
| xvYCC | <ul style="list-style-type: none"> ■ 這個功能可以產生更豐富的色彩。 ■ 這個功能可以呈現與傳統視訊訊號同樣豐富的色彩。 ■ 透過 HDMI 輸入 a xvYCC 訊號時，這個功能在自動影像選擇 - 劇院、專業中已啟用。 |
| 彩色濾光片 | <ul style="list-style-type: none"> ■ 這個功能可以過濾視訊中的特定色彩。 您可以使用 RGB 濾光片來精確設定色彩的飽和度與色調。 |
| 專業模式 | <ul style="list-style-type: none"> ■ 這個模式用於專業調整。 ■ 當您觀賞 DTV 時，這個功能在自動影像選擇 - 專業中已啟用。 |
| 色溫 | <ul style="list-style-type: none"> ■ 以變更白色基礎線的方式調整整體色彩。 <ul style="list-style-type: none"> a. Gamma：選擇 1.9、2.2、2.4 b. 方法：2 點 <ul style="list-style-type: none"> - 模式：內部、外部 - 紅/綠/藍色對比、紅/綠/藍色亮度：調整範圍介於 -50 到 +50。 c. 方法：10 點 IRE <ul style="list-style-type: none"> - 模式：內部、外部 - IRE (無線電工程師學會) 訂定了視訊訊號大小的顯示單位，可設定的值為 10、20、30 - 100。您可以依據每一個設定調整 [紅]、[綠] 或 [藍]。 - 明度：這個功能顯示 2.2 Gamma 的計算明度值。您可以將所要的明度值輸入為 100 IRE，如此一來，2.2 Gamma 的目標明度值將以 10 為單位顯示，範圍從 10 IRE 到 90 IRE 之間。 - 紅/綠/藍：調整範圍從 -50 到 +50。 |
| 色彩管理系統 | <ul style="list-style-type: none"> ■ 本工具可讓專業人士使用測試模式來進行調整，可以選擇性地調整 6 種色彩 (紅/綠/藍/青/洋紅/黃)，但其他色彩不會受到影響。 即使您是針對一般視訊調整，色彩看起來仍不會有太大的差異。 調整紅/綠/藍/黃/青、洋紅。 <ul style="list-style-type: none"> - 紅/綠/藍/黃/青/洋紅色：調整範圍介於 -30 到 +30。 - 紅/綠/藍/黃/青/洋紅色彩度：調整範圍介於 -30 到 +30。 - 這個功能在 RGB-PC 和 HDMI-PC 模式中已停用。 |

影像重新設定

使選擇的影像模式返回原廠預設設定。



- 1   選擇影像。
- 2   選擇影像重新設定。
- 3   選擇是。
- 4  初始化調整後的值。
- 5  返回電視檢視。

影像選單選項

TRUMOTION (適用於 32/42/47/55LE4500)

進階面板提供更清晰與平滑影像，即使是快動作場景，依然能夠呈現更穩定清晰的影像。

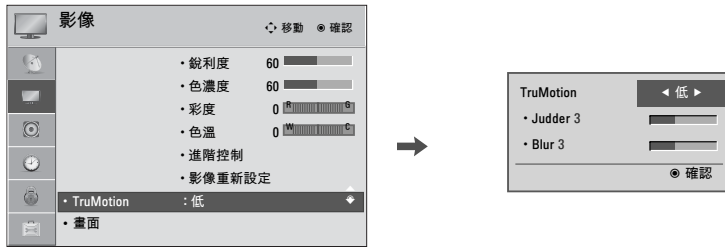

- 1 選擇影像。
- 2 選擇 TruMotion。
- 3 選擇低、高、使用者或關。

選擇 [使用者] 時的 TruMotion (Judder 與 Blur) 調整

- 4 選擇 Judder 或 Blur。
- 5 進行適當的調整。
- 6 返回上一個選單。
- 返回電視檢視。

- 關：關閉 TruMotion 作業。
- 低：提供平滑的影像移動。請在標準使用情況中使用這個設定。
- 高：提供更平滑的影像移動。
- Judder：調整畫面的雜訊。
- Blur：調整畫面的殘影。
- TruMotion 適用於所有輸入，除了電腦模式之外。
- 如果您啟用 TruMotion，畫面上可能會出現雜訊。如果出現這種情況，請將 TruMotion 設成關。
- 如果您選擇自動影像選擇 - 遊戲，請將 TruMotion 設成關。

電源指示

調整電視正面的電源/待機指示燈。

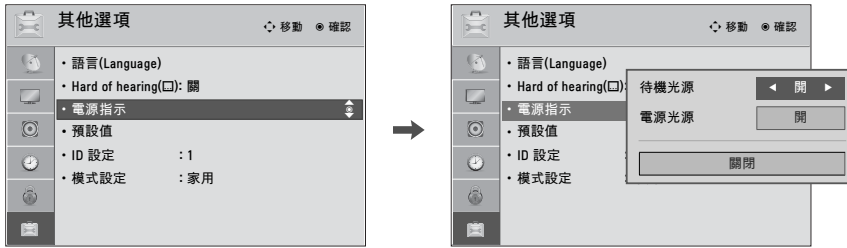

- 1 選擇選項。
- 2 選擇電源指示。
- 3 選擇待機光源或電源光源。
- 4 選擇您要的選項。
- 5 返回上一個選單。
- 返回電視檢視。

- 待機光源：決定在待機模式中，電視正面的指示燈要設成開或關。
- 電源光源：決定在開啟電源時，電視正面的指示燈要設定為開或關。

展示模式

顯示投影片，以說明本電視的各種功能。

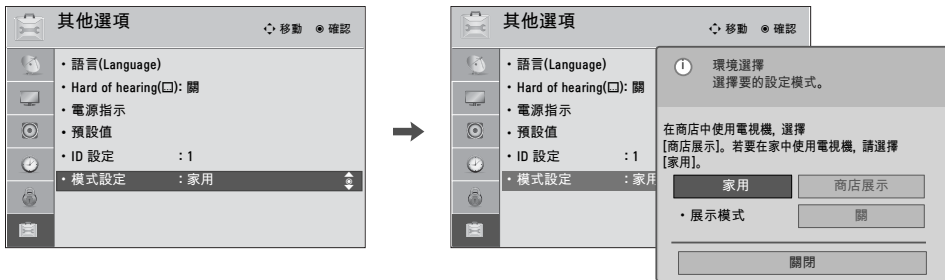

- 1 選擇選項。
- 2 選擇模式設定。
- 3 選擇商店展示。
- 4 選擇開。
- 5 返回電視檢視。
一段時間後，展示模式會開始。
如果您想要停止展示模式，請按任何按鈕（提高音量、降低音量和靜音按鈕除外）。





音效與語言控制

自動音量平衡

[自動音量平衡] 可確保您在觀賞商業或一般電視節目時，音量等級維持一致。

由於每一個廣播電台各有不同的訊號條件，因此每次更換頻道時都需要調整音量。這個功能可針對每個節目自動調整，讓使用者享受穩定的音量等級。







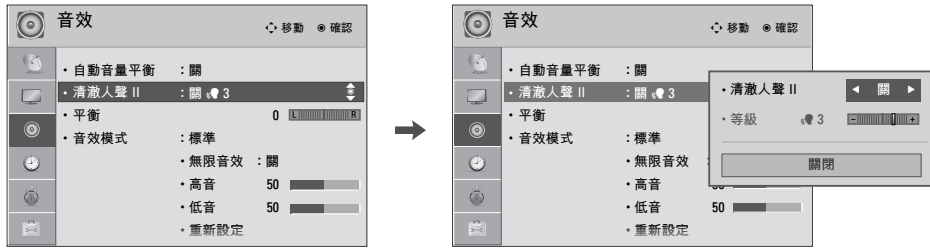

- 1   選擇音效。
- 2   選擇自動音量平衡。
- 3   選擇開或關。
- 4  返回上一個選單。
-  返回電視檢視。



清澈人聲 II

將人聲從其他聲音範圍區分出來，以提高音效品質。



- 1   選擇音效。
- 2   選擇清澈人聲 II。
- 3   選擇開或關。

在選擇 [開] 時調整清澈人聲等級





- 4  選擇等級 I。
- 5  進行適當的調整。
- 6  返回上一個選單。
-  返回電視檢視。

音效與語言控制

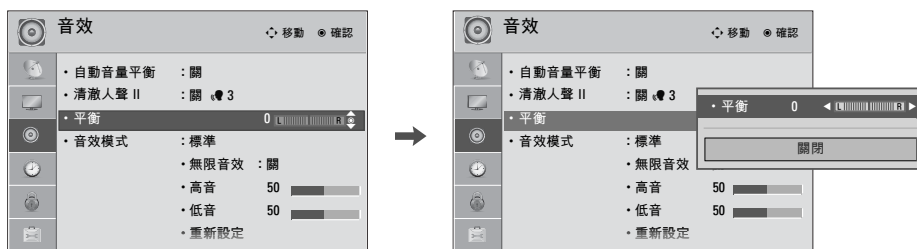
平衡

配合您的喜好與空間情況，調整左/右喇叭的音效。



-   選擇音效。
-   選擇平衡。
-   進行適當的調整。
-  返回上一個選單。
-  返回電視檢視。

預設音效設定值(音效模式)

[音效模式] 可讓您使用原廠預設值，不需要任何特殊調整，便可以享受最佳的音效。

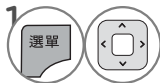
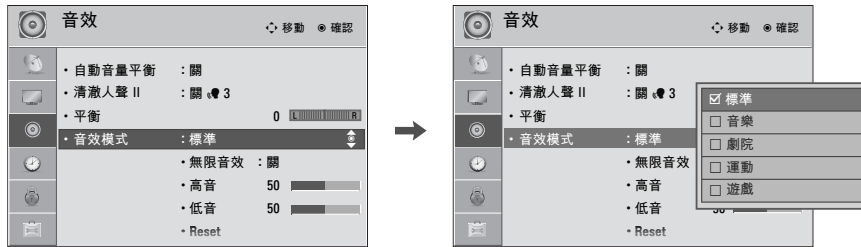

1 選擇音效。

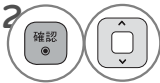

2 選擇音效模式。

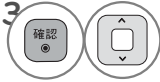

3 選擇標準、音樂、劇院、運動或遊戲。



4 返回上一個選單。



返回電視檢視。



- 標準、音樂、劇院、運動和遊戲在出廠時已經預先設定為最佳的音效品質。
- 您也可以快速選單中調整音效模式。
- 標準：提供標準品質的音效。
- 音樂：針對聆聽音樂最佳化音效。
- 劇院：針對觀賞電影最佳化音效。
- 運動：針對觀賞體育賽事最佳化音效。
- 遊戲：針對玩遊戲最佳化音效。

音效與語言控制

音效設定調整-自訂模式

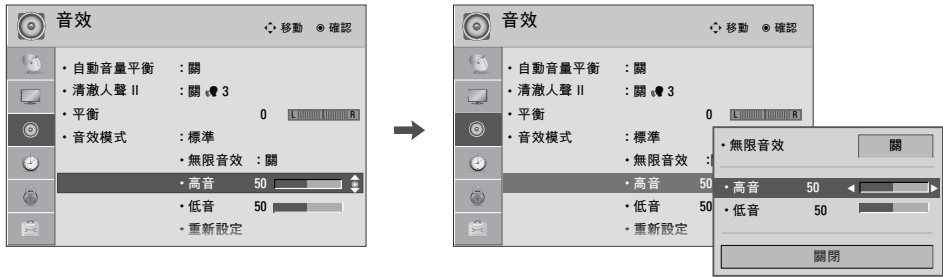
配合您的喜好與空間情況調整音效。







-   選擇音效。
-   選擇音效模式。
-   選擇標準、音樂、劇院、運動或遊戲。
-   選擇無限音效、高音或低音。
-   進行適當的調整。
-  返回上一個選單。
-  返回電視檢視。

- 如果音效品質或音量不是您要的等級，建議使用單獨的家庭劇院系統或擴大機，來因應不同的使用者環境。
- 如果您選擇清澈人聲 II - 開，無限音效功能將停止運作。
- 無限音效：[無限音效] 是 LG 的專利技術，能夠解決使用兩個喇叭播放 5.1 多聲道內容時出現的問題。

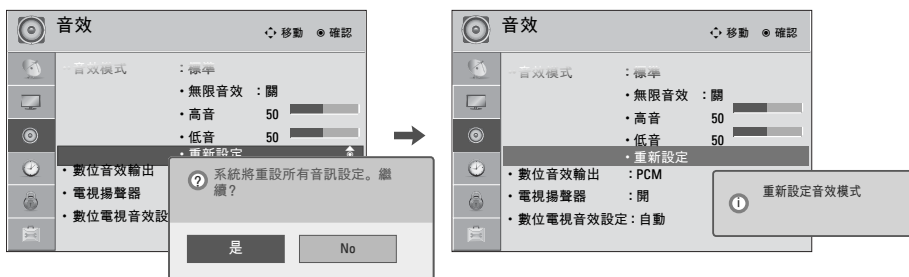
音效重新設定

使選擇的 [音效模式] 設定返回原廠預設設定。



- 1   選擇音效。
- 2   選擇重新設定。
- 3   選擇是。
- 4  初始化調整後的值。
- 5  返回電視檢視。

音效與語言控制

數位音效輸出

這個功能可設定杜比數位/PCM，以連接音效輸出。

如果您選擇 [數位音效輸出 - 自動]，而且可以使用 [杜比數位]，SPDIF (Sony Philips Digital InterFace) 輸出將為 [杜比數位]。

如果您選擇 [數位音效輸出 - 自動]，但無法使用 [杜比數位]，SPDIF 輸出將為 PCM (脈衝碼調變)。

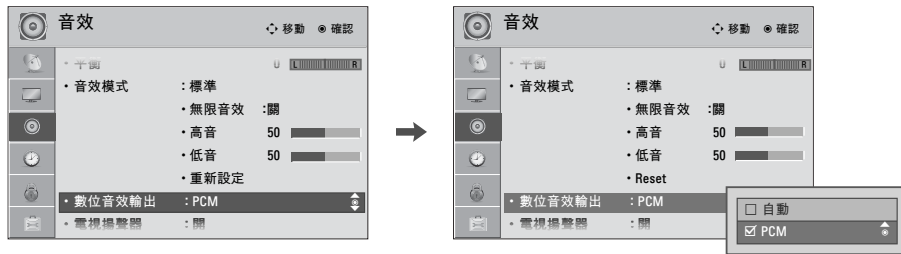

- 1 選擇音效。
- 2 選擇數位音效輸出。
- 3 選擇自動或 PCM。
- 4 返回上一個選單。
- 返回電視檢視。







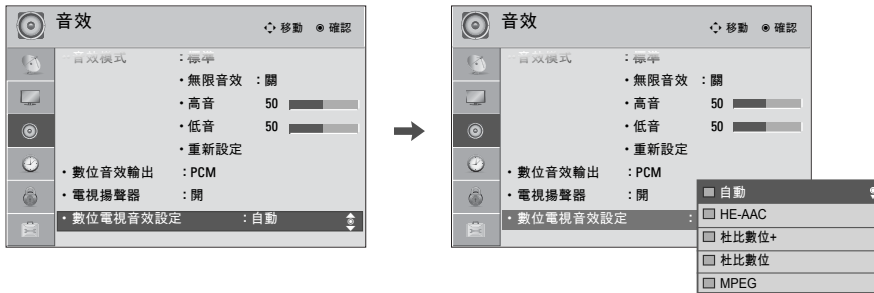

| 項目 | 音效輸入 | 數位音效輸出 |
|---------------|--------|--------|
| 自動 (揚聲器開啟) | MPEG | PCM |
| | DD | DD |
| | DD+ | DD |
| 自動 (揚聲器關閉) | HE-AAC | PCM |
| | MPEG | PCM |
| | DD | DD |
| PCM | DD+ | DD |
| | HE-AAC | DD |
| PCM | PCM | PCM |

若要將 DTV 輸入訊號設定為 [SPDIF 輸出 - 杜比數位]，請同時選擇 [數位音效輸出 - 自動] 和 [電視揚聲器 - 關]。

數位電視音效設定 (僅能在數位模式下)

當輸入訊號中存在不同的音訊類型時，本功能可讓您選擇您想要的音訊類型。



- 1   選擇音效。
- 2   選擇數位電視音效設定。
- 3   選擇 自動, HE-AAC, 杜比數位+, 杜比數位 或 MPEG。
- 4  返回上一個選單。
-  返回電視檢視。

- 自動：以HE-AAC > 杜比數位+ > 杜比數位 > MPEG的順序自動輸出。
- HE-AAC、杜比數位+、杜比數位、MPEG：可讓使用者選擇他們想要的音訊類型。
例如) 若選擇MPEG，就會保持輸出MPEG。
若不支援MPEG，則會依該順序選擇杜比數位。

音效與語言控制

電視喇叭開啟/關閉設定

如果您想使用外接式 Hi-Fi 系統或 SRS 系統，請關閉電視的內建喇叭。

在 AV、Component、RGB 和 HDMI (使用 HDMI 轉 DVI 纜線) 中，即使沒有視訊訊號，電視喇叭仍可運作。

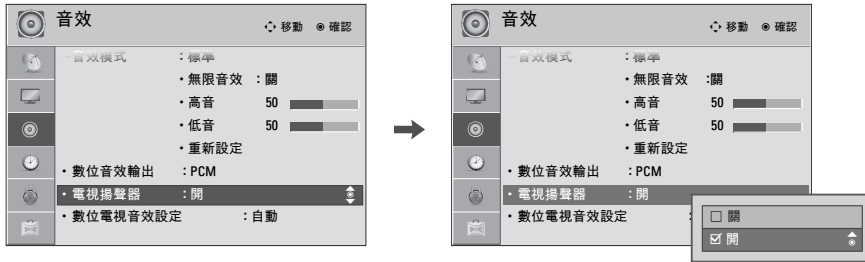





-   選擇音效。
-   選擇電視揚聲器。
-   選擇開或關。
-  返回上一個選單。
-  返回電視檢視。

立體音/SAP 廣播設定 (在類比模式下)

在類比訊號方面，本電視可以接收 MTS 立體音節目，且若電台傳輸額外的音效訊號，也可以接收伴隨立體音節目的任何 SAP (雙語節目)。若廣播僅為單音時，將自動使用 [單音] 音效。



-   選擇音效。
-   選擇單音，立體音或SAP。
-  返回電視檢視。

音效與語言控制

語言選擇

(僅能在數位模式下)

「聲音」(音效)功能允許選擇個人所喜愛的語言。

若放送的不是所選語言中的聲音資料，則系統會播放預設的語言音訊。

同時放送兩種以上的字幕語言時，請利用「Subtitle」(字幕)功能。若放送的不是所選語言中的字幕資料，則系統會播放預設的語言字幕。

音效語言選擇

播放兩種以上的音效選擇言時，可以用遙控器上。

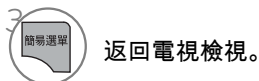
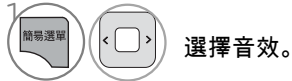

音效語言 OSD 資訊

| 顯示器 | 狀態 |
|---|--------------------------|
| N.A | 無法使用 |
| MPEG | MPEG 音效 |
| D D | 杜比數位音效 |
|  | [視障人士]的輔助語音 |
| [ABC] | [聽障人士]的輔助語音 |
| D D+ | Dolby Digital Plus audio |
| AAC | AAC Audio |

字幕語言選擇

同時放送兩種以上字幕語言時，您便可利用遙控器上。



字幕語言之螢幕操作畫面 (OSD) 資訊顯示

| | |
|--------------|--------------------------------|
| N.A | Not Available |
| [ABC] | Subtitle for "Hard of Hearing" |

- 服務業者所放送的聲音 / 字幕可以利用1到3個字元以較為簡化的形式顯示。
- 當您選擇輔助音訊 (適用於視覺 / 聽力障礙人士的音訊) 時，電視可能會輸出部分「主要」音訊。

聽力受損人士字幕









-   選擇其他選項。
-   選擇聽力受損人士字幕(□).
-   選擇開或關。
-  返回電視檢視。

音效與語言控制

語言選擇

這個功能只在 DTV / 有線數位電視模式中運作。











- 1   選擇選項。
- 2   選擇語言(Language)。
- 3   選擇音效語言。
- 4  選擇您要的語言。
- 5  返回上一個選單。
-  返回電視檢視。

字幕語言

這個功能只在 DTV / 有線數位電視模式中運作。



- 1   選擇選項。
- 2   選擇語言(Language)。
- 3   選擇字幕語言。
- 4  選擇您要的語言。
- 5  返回上一個選單。
-  返回電視檢視。

選單語言設定

選單即會以選擇的語言顯示在畫面上。

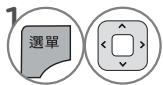
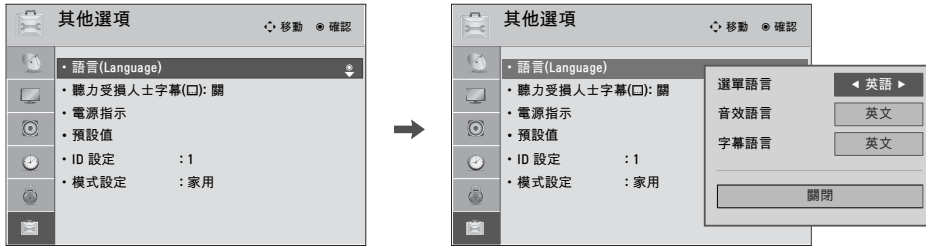

1 選擇選項。

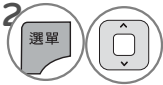

2 選擇語言 (Language)。

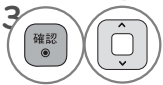

3 選擇選單語言。



4 選擇您要的語言。

從現在開始，畫面顯示選單將以選擇的語言顯示。



5 返回上一個選單。



返回電視檢視。

時間設定









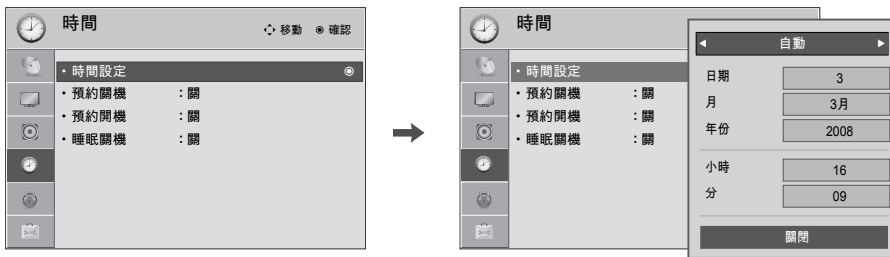

時鐘設定

時間是由數位頻道訊號自動設定。

數位頻道訊號包含廣播電台提供的目前時間資訊。

如果自動時間設定功能設定的目前時間不正確，請手動設定時鐘。



-   選擇時間。
-   選擇時間設定。
-   選擇自動。
-   選擇並設定日期、月份、年、小時或分。
-  返回上一個選單。
-  返回電視檢視。

預約開關機的設定









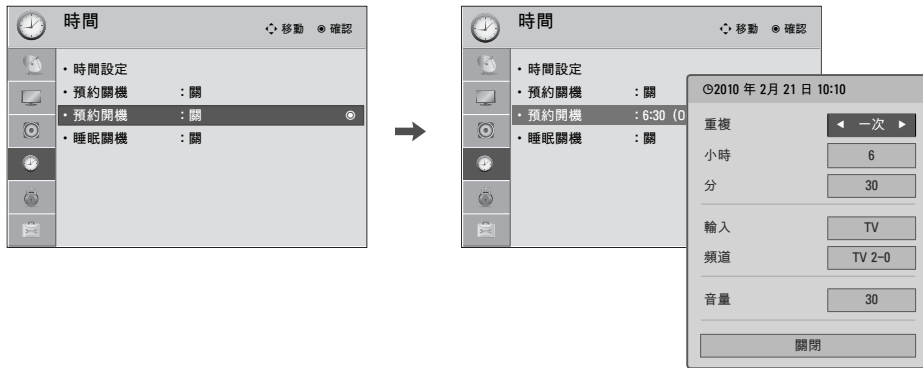

這個功能僅在已設定目前時間時才能運作。

預約關機功能和預約開機功能若設成相同時間，前者設定會覆蓋後者設定。







電視必須處於待機模式，預約開機才會作用。

電視由預約開機功能開機後，如果您在 2 小時內未按下任何按鈕，電視將自動回到待機模式。



- 1   選擇時間。
- 2   選擇預約關機或預約開機。
- 3   選擇重複。
- 4  選擇關、一次、每日、星期一至星期五、星期一至星期六、星期六至星期日或星期日。
- 5   選擇並設定 [小時] 或 [分]。
- 6  返回上一個選單。
-  返回電視檢視。

- 若要取消預約開機/關機功能，請選擇關。
- 僅適用於預約開機功能

- 1  選擇輸入。
- 2  選擇所要的輸入來源。
- 3   選擇電視時：
設定開機時的頻道。
- 4   調整開機時的音效等級。

時間設定

睡眠關機設定

[睡眠關機] 可以在預先設定的時間關閉電視。
請注意，這個設定會在電視關機後清除。

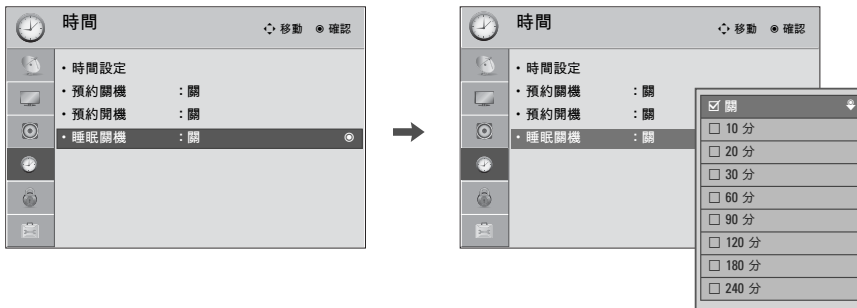

- 1 選擇時間。
- 2 選擇睡眠關機。
- 3 進行適當的調整。
- 4 返回上一個選單。
- 返回電視檢視。

- 若要取消睡眠關機，請選擇關。
- 您也可以快速選單中調整睡眠關機。

家長控制

[家長控制] 功能可用來封鎖特定頻道、分級及其他視訊來源。

設定密碼與系統鎖定

設定密碼

設定封鎖機制，封鎖特定頻道、分級及外接式視訊來源。
必須輸入密碼，才能夠存取這個選單。



- 1    選擇鎖定。
- 2  輸入密碼。

- 請依要求輸入密碼。
- 電視的初始密碼設定為“0-0-0-0”。
- 如果您忘記密碼，請在遙控器上按“0-3-2-5”。

家長控制

設定密碼

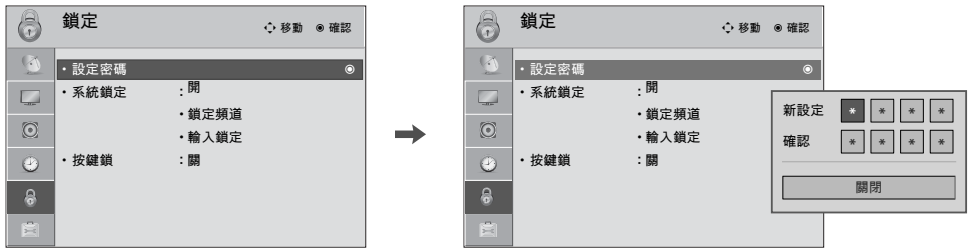

輸入新密碼兩次，即可變更密碼。

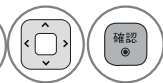
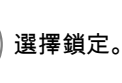



1    選擇鎖定。

2  輸入密碼。

3  選擇設定密碼。

4   選擇任何 4 位數作為新密碼。
輸入 4 位數後，在確認時再次輸入相同的 4 位數。

5  返回上一個選單。

 返回電視檢視。

系統鎖定

啟用或停用之前設定的封鎖機制。

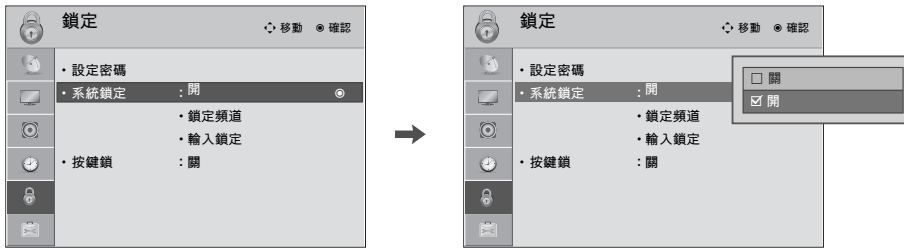

1 選擇鎖定。

2 輸入密碼。

3 選擇系統鎖定。

4 選擇開或關。

5 返回上一個選單。

返回電視檢視。









■ 選擇開時，即會啟用 [系統鎖定]。

家長控制

頻道封鎖

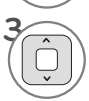
封鎖您不想觀賞或不想讓孩童觀賞的任何頻道。



-    選擇鎖定。
-  輸入密碼。
-  選擇鎖定頻道。
-   選擇要鎖定或解除鎖定的頻道。
-  鎖定或解除鎖定頻道。
-  返回上一個選單。
-  返回電視檢視。

■ 頻道鎖定後，可輸入密碼來暫時解除鎖定。

鎖定外部輸入內容

供您鎖定輸入。

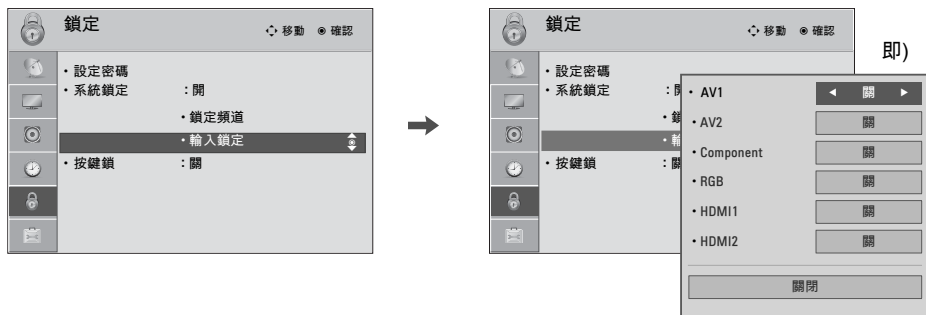

1 選擇鎖定。

2 輸入密碼。

3 選擇輸入鎖定。

4 選擇輸入來源。

5 選擇開或關。

6 返回上一個選單。

返回電視檢視。

家長控制

按鍵鎖

這個功能可以鎖定前面板控制項，限制只能使用遙控器，以防止未經授權收看。
本電視可記憶最後設定的選項，即使您關閉電視也會記住。

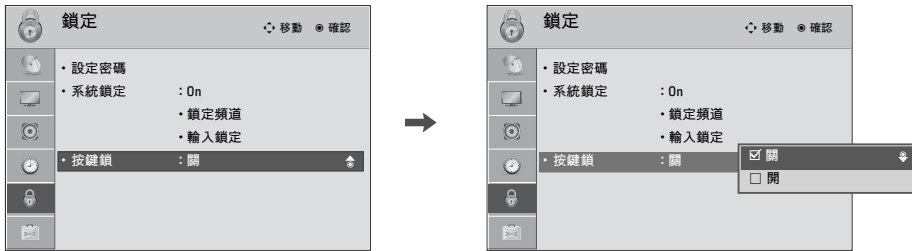



1    選擇鎖定。







2  輸入密碼。

3   選擇按鍵鎖。

4   選擇開或關。

5  返回上一個選單。

 返回電視檢視。

- 按鍵鎖為開時，如果電視已關閉，請按電視上的  / 、輸入、頻道 ( 或 ) 按鈕，或按遙控器上的電源、輸入、頻道 ( ) 或數字按鈕。
- 按鍵鎖為開時， 如果在觀賞電視時按下前面板的任何按鈕，畫面上將會顯示按鍵鎖。

附錄

故障檢修檢查清單

| 異常運作 | |
|---------|--|
| 遙控器無法運作 | <ul style="list-style-type: none">■ 檢查本產品與遙控器之間是否有物體造成阻礙。 確定遙控器直接指向電視。■ 確定依正確極性安裝電池 (+ 對 +, - 對 -)。■ 確定遙控操作模式的設定正確：TV、VCR 等等。■ 更換新電池。 |
| 電源突然關閉 | <ul style="list-style-type: none">■ 是否設定了睡眠關機？ *並非所有型號均提供此功能。■ 檢查電源控制設定。 供電中斷。■ 如果沒有訊號，電視會自動在 15 分鐘後關閉。 |

| 視訊問題 | |
|------------------|--|
| 沒有影像也沒有聲音 | <ul style="list-style-type: none">■ 檢查本產品是否已開啟。■ 嘗試其他頻道。 可能是播放發生問題。■ 電源線是否已插入牆壁上的插座？■ 檢查天線的方向及/或位置。■ 將其他產品的電源線插入牆壁上的該插座，測試該電源插座。 |
| 打開電源後影像緩慢出現 | <ul style="list-style-type: none">■ 這是正常現象，在開機期間，影像是靜音的。 如果影像在 5 分鐘後仍未顯示，請連絡服務中心。 |
| 沒有顏色或色彩不良，或是影像不佳 | <ul style="list-style-type: none">■ 調整選單選項中的 [色濃度]。■ 本產品與 VCR 之間應保持足夠的距離。■ 嘗試其他頻道。 可能是播放發生問題。■ 視訊線是否正確安裝？■ 啟動任何功能以還原影像亮度。 |
| 水平/垂直線條或影像抖動 | <ul style="list-style-type: none">■ 檢查周圍有無干擾源，例如電器用品或電源工具。 |
| 有些頻道收訊不良 | <ul style="list-style-type: none">■ 電台或有線電台發生問題，請調至其他電台。■ 電台訊號太弱，請調整天線方向，以接收訊號較弱的電台。■ 檢查是否有可能的干擾來源。 |
| 影像中出現線條或條紋 | <ul style="list-style-type: none">■ 檢查天線 (變更天線的方向)。 |
| 連接 HDMI 時沒有影像 | <ul style="list-style-type: none">■ 如果 HDMI 纜線不支援高速 HDMI，該纜線可能會造成畫面閃爍或無法顯示畫面。 如果發生這種情況，請使用可支援高速 HDMI 的最新纜線。 |

| 音效問題 | |
|-------------------|---|
| 其中一個喇叭沒有輸出 | <ul style="list-style-type: none">■ 調整選單選項中的 [平衡]。 |
| 產品內部出現不尋常的聲音。 | <ul style="list-style-type: none">■ 周圍溼度或溫度的改變可能導致本產品在開機或關機時出現不尋常的聲音，這不表示產品故障。 |
| 連接 HDMI/USB 時沒有聲音 | <ul style="list-style-type: none">■ 檢查高速HDMI電纜。■ 檢查 USB 纜線是否為 2.0 以上的版本。■ 使用正常的 MP3 檔案。 <p>*並非所有型號均提供此功能。</p> |

| 電腦模式問題 | |
|-------------------------|--|
| 訊號超出範圍 | <ul style="list-style-type: none">■ 在電腦上調整解析度、水平頻率或垂直頻率。■ 檢查輸入訊源。 |
| 背景出現垂直線條或條紋、出現水平雜訊、位置錯誤 | <ul style="list-style-type: none">■ 啟動 [自動] 設定功能，或調整大小、相位或水平/垂直位置。(選項) |
| 畫面色彩不穩定或呈現單色 | <ul style="list-style-type: none">■ 檢查訊號纜線。■ 重新安裝電腦顯示卡。 |
| HDMI 纜線連接至電腦時，沒有音效。 | <ul style="list-style-type: none">■ 請查閱電腦的視訊卡手冊，以得知是否支援 HDMI 音效，以及如何適當設定。 |

維護

可以事先防範故障的發生。小心並定期清潔，可以延長新電視的使用壽命。

警示：進行任何清潔之前，請務必要關閉電源，並拔下電源線。

清潔螢幕

- 1 以下介紹清潔螢幕灰塵的妙方。溫水中放入少許衣物柔軟精或碗盤洗潔劑，將軟布沾濕。將布擰乾，直到幾乎全乾為止，然後擦拭螢幕。
- 2 確認螢幕上沒有多餘的水份，並自然風乾，然後打開電視電源。

清潔電視櫃

- 使用柔軟、乾燥且不起毛球的布，擦拭電視櫃中的污物或灰塵。
- 切勿使用溼布。

長時間不使用

⚠ 警示

- ▶ 如果您預計長時間不使用電視 (例如外出度假)，建議您拔下電源線，以避免雷擊或電源突波造成損壞。

附錄

產品規格

| 型號 | | 32LD450 (32LD450-DA) | 37LD450 (37LD450-DA) | 42LD450 (42LD450-DA) |
|----------------------|------|--|---|--|
| 尺寸 (寬 x 高 x 深) | 含基座 | 7990 公釐 x 5550 公釐 x 2070 公釐 (31.5 吋 x 21.9 吋 x 8.1 吋) | 9160 公釐 x 6250 公釐 x 2610 公釐 (36.1 吋 x 24.6 吋 x 10.3 吋) | 10230 公釐 x 6850 公釐 x 2610 公釐 (40.3 吋 x 27.0 吋 x 10.3 吋) |
| | 不含基座 | 7990 公釐 x 5060 公釐 x 735 公釐 (31.5 吋 x 19.9 吋 x 2.9 吋) | 9160 公釐 x 5750 公釐 x 774 公釐 (36.1 吋 x 22.6 吋 x 3.0 吋) | 10230 公釐 x 6350 公釐 x 766 公釐 (40.3 吋 x 25.0 吋 x 3.0 吋) |
| 重量 | 含基座 | 9.1 公斤 (20.1 磅) | 12.5 公斤 (27.6 磅) | 15.1 公斤 (33.2 磅) |
| | 不含基座 | 8.1 公斤 (17.9 磅) | 10.8 公斤 (23.8 磅) | 13.5 公斤 (29.8 磅) |

| 型號 | | 22LD350 (22LD350-DB) | 26LD350 (26LD350-DB) | 32LD350 (32LD350-DB) |
|----------------------|------|--|--|--|
| 尺寸 (寬 x 高 x 深) | 含基座 | 5260 公釐 x 3770 公釐 x 1649 公釐 (20.7 吋 x 14.8 吋 x 6.4 吋) | 6630 公釐 x 4840 公釐 x 2068 公釐 (26.1 吋 x 19.0 吋 x 8.1 吋) | 8000 公釐 x 5650 公釐 x 2068 公釐 (31.4 吋 x 22.2 吋 x 8.1 吋) |
| | 不含基座 | 5260 公釐 x 3310 公釐 x 650 公釐 (20.7 吋 x 13.0 吋 x 2.5 吋) | 6630 公釐 x 4230 公釐 x 799 公釐 (26.1 吋 x 16.6 吋 x 3.1 吋) | 8000 公釐 x 5090 公釐 x 738 公釐 (31.4 吋 x 20.0 吋 x 2.9 吋) |
| 重量 | 含基座 | 43 公斤 (94 磅) | 73 公斤 (160 磅) | 92 公斤 (202 磅) |
| | 不含基座 | 40 公斤 (88 磅) | 62 公斤 (136 磅) | 82 公斤 (180 磅) |

| | | | |
|----------|--|-------------------------|--|
| 電源需求 | AC110V - 60Hz | | |
| 電視系統 | Analog : NTSC-M, DTV : DVB-T | | |
| 節目涵蓋範圍 | VHF 2-13, UHF 14-69, CATV 1, 14-125, DTV 14-69 | | |
| 外接天線阻抗 | 75 歐姆 | | |
| 環境 條件 | 操作溫度 | 32 - 104°F (0 - 40°C) | |
| | 操作溼度 | 低於 80% | |
| | 儲存溫度 | -4 - 140°F (-20 - 60°C) | |
| | 儲存溼度 | 低於 85% | |

- 以上顯示的規格可能基於品質改善目的而有所變更，恕不另行通知。

| MODELS | | 22LE5300 (22LE5300-DA) | 26LE5300 (26LE5300-DA) |
|--|---------------|---|---|
| Dimensions (Width x Height x Depth) | With stand | 542.9 mm x 407.1 公釐 x 155.4 公釐 (21.4 吋 x 16.0 吋 x 6.1 吋) | 652.0 公釐 x 480.8 公釐 x 191.4 公釐 (25.7 吋 x 18.9 吋 x 7.5 吋) |
| | Without stand | 542.9 公釐 x 357.6 公釐 x 34.4 公釐 (21.4 吋 x 14.1 吋 x 1.4 吋) | 652.0 公釐 x 420.3 公釐 x 34.4 公釐 (25.7 吋 x 16.5 吋 x 1.4 吋) |
| Weight | With stand | 4.2 公斤 (9.3 磅) | 6.1 公斤 (13.4 磅) |
| | Without stand | 3.9 公斤 (8.6 磅) | 5.1 公斤 (11.2 磅) |

| | | |
|---------------|--|-------------------------|
| 電源需求 | 22LE5300: 24V $\overline{=}$, 1.7 A 26LE5300: 24V $\overline{=}$, 1.9 A | |
| 變壓器(DC Power) | In: AC110V - 60Hz Out: DC 24 V, 3.42 A | |
| 電視系統 | Analog : NTSC-M, DTV : DVB-T | |
| 節目涵蓋範圍 | VHF 2-13, UHF 14-69, CATV 1, 14-125, DTV 14-69 | |
| 外接天線阻抗 | 75 歐姆 | |
| 環境 條件 | 操作溫度 | 32 - 104°F (0 - 40°C) |
| | 操作溼度 | 低於 80% |
| | 儲存溫度 | -4 - 140°F (-20 - 60°C) |
| | 儲存溼度 | 低於 85% |

附錄

| 型號 | | 32LE4500(32LE4500-DA) 32LE4300(32LE4300-DA) | 42LE4500(42LE4500-DA) 42LE4300(42LE4300-DA) |
|----------------------|------|---|---|
| 尺寸 (寬 x 高 x 深) | 含基座 | 786.0 公釐 x 559.0 公釐 x 221.0 公釐 (30.9 吋 x 22.0 吋 x 8.7 吋) | 1018.0 公釐 x 692.0 公釐 x 270.0 公釐 (40.0 吋 x 27.2 吋 x 10.6 吋) |
| | 不含基座 | 786.0 公釐 x 500.0 公釐 x 39.9 公釐 (30.9 吋 x 19.6 吋 x 1.5 吋) | 1018.0 公釐 x 627.0 公釐 x 29.8 公釐 (40.0 吋 x 24.6 吋 x 1.1 吋) |
| 重量 | 含基座 | 12.4 公斤 (27.3 磅) | 19.7 公斤 (43.4 磅) |
| | 不含基座 | 10.6 公斤 (23.3 磅) | 17.2 公斤 (37.9 磅) |





| 型號 | | 47LE4500 (47LE4500-DA) | 55LE4500 (55LE4500-DA) |
|----------------------|------|---|---|
| 尺寸 (寬 x 高 x 深) | 含基座 | 1128.0 公釐 x 758.0 公釐 x 285.0 公釐 (44.4 吋 x 29.8 吋 x 11.2 吋) | 1311.0 公釐 x 866.0 公釐 x 327.0 公釐 (51.6 吋 x 34.0 吋 x 12.8 吋) |
| | 不含基座 | 1128.0 公釐 x 693.0 公釐 x 29.8 公釐 (44.4 吋 x 27.2 吋 x 1.1 吋) | 1311.0 公釐 x 798.0 公釐 x 31.4 公釐 (51.6 吋 x 31.4 吋 x 1.2 吋) |
| 重量 | 含基座 | 23.3 公斤 (51.3 磅) | 35.0 公斤 (77.1 磅) |
| | 不含基座 | 20.0 公斤 (44.0 磅) | 30.0 公斤 (66.1 磅) |

| | | |
|----------|--|-------------------------|
| 電源需求 | AC110V - 60Hz | |
| 電視系統 | Analog : NTSC-M, DTV : DVB-T | |
| 節目涵蓋範圍 | VHF 2-13, UHF 14-69, CATV 1, 14-125, DTV 14-69 | |
| 外接天線阻抗 | 75 歐姆 | |
| 環境 條件 | 操作溫度 | 32 - 104°F (0 - 40°C) |
| | 操作溼度 | 低於 80% |
| | 儲存溫度 | -4 - 140°F (-20 - 60°C) |
| | 儲存溼度 | 低於 85% |

- 以上顯示的規格可能基於品質改善目的而有所變更，恕不另行通知。

紅外線代碼

- 下列部分功能可能未提供於所有型號。

| Code (Hexa) | Function | Note | Code (Hexa) | Function | Note |
|----------------|---|--------------------|----------------|--|-------|
| 08 |  | 遙控器按鈕 (電源開啟/關閉) | 44 | 確認 | 遙控器按鈕 |
| 45 | 快速選單 | 遙控器按鈕 | 28 | 返回 | 遙控器按鈕 |
| 43 | 選單 | 遙控器按鈕 | 79 | 畫面比例 | 遙控器按鈕 |
| 0B | 輸入 | 遙控器按鈕 | 95 | 節能模式 | 遙控器按鈕 |
| 10-19 | 數字鍵 0-9 | 遙控器按鈕 | 7E | SIMPLINK | 遙控器按鈕 |
| 53 | 所有頻道 | 遙控器按鈕 | AA | 資訊 | 遙控器按鈕 |
| 1A | 頻道返回 | 遙控器按鈕 | 30 | AV 模式 | 遙控器按鈕 |
| 09 | 靜音 | 遙控器按鈕 | F0 | TV/RAD | 遙控器按鈕 |
| 02 | 音量 + | 遙控器按鈕 | 5B | 離開 | 遙控器按鈕 |
| 03 | 音量 - | 遙控器按鈕 | 72 | 紅 | 遙控器按鈕 |
| 00 | 頻道 ^ | 遙控器按鈕 | 71 | 綠 | 遙控器按鈕 |
| 01 | 頻道 v | 遙控器按鈕 | 63 | 黃 | 遙控器按鈕 |
| 1E | 喜愛頻道/記號 | 遙控器按鈕 | 61 | 藍 | 遙控器按鈕 |
| 40 | ^ | 遙控器按鈕 | 8E |  | 遙控器按鈕 |
| 41 | v | 遙控器按鈕 | B1 |  | 遙控器按鈕 |
| 07 | < | 遙控器按鈕 | B0 |  | 遙控器按鈕 |
| 06 | > | 遙控器按鈕 | BA |  | 遙控器按鈕 |
| 8F |  | 遙控器按鈕 | | | |

外部控制裝置的設定

請將RS-232C輸入插孔連接外部控制裝置(例如電腦或A/V控制系統)，從外部控制電視的功能。

- 本顯示器沒有隨附RS-232C訊號線。

以下說明為協助您設定軟體或測試telenet軟體的功能。

RS-232C 安裝

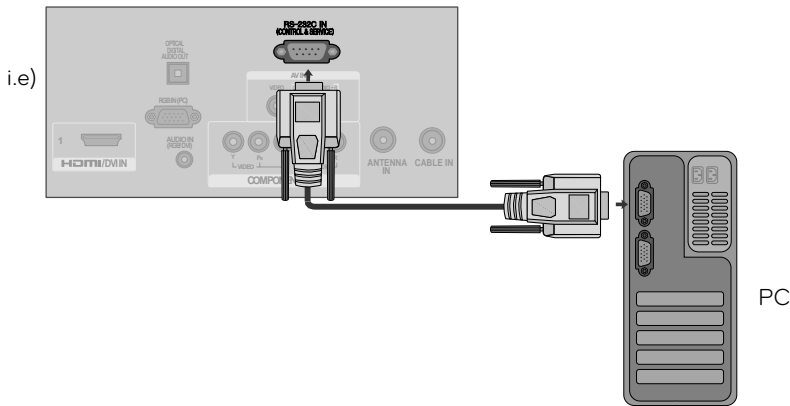

接頭類型；9針序列公接頭

| No. | 針名稱 |
|-----|--------------|
| 1 | 無連線 |
| 2 | RXD (接收資料) |
| 3 | TXD (傳送資料) |
| 4 | DTR (DTE側就緒) |
| 5 | GND |
| 6 | DSR (DCE側就緒) |
| 7 | RTS (準備好傳送) |
| 8 | CTS (無障礙可傳送) |
| 9 | 無連線 |

1 5
6 9

指令參考清單

- 鮑率：9600 bps (UART)
- 資料長度：8位元
- 同位元檢查(Parity)：無
- 停止位元：1位元
- 通訊代碼：ASCII碼
- 使用交叉(逆向)接線(Crossed cable)

注

- ▶ 本產品擁有在RS-232C Command裡指令迴響的功能。

RS-232C的組態

7蕊線組態 (標準RS-232C訊號線)

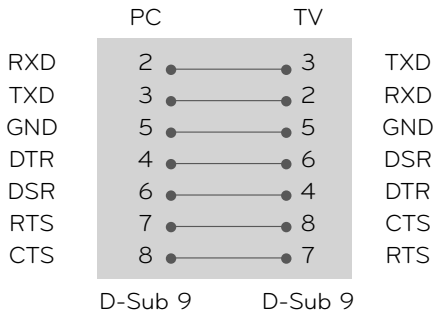

3蕊線組態 (非標準)

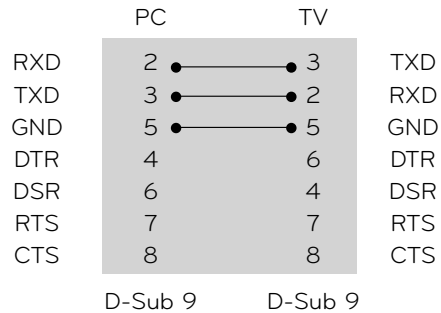

ID設定

使用本功能指定電視的ID號碼。

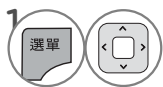
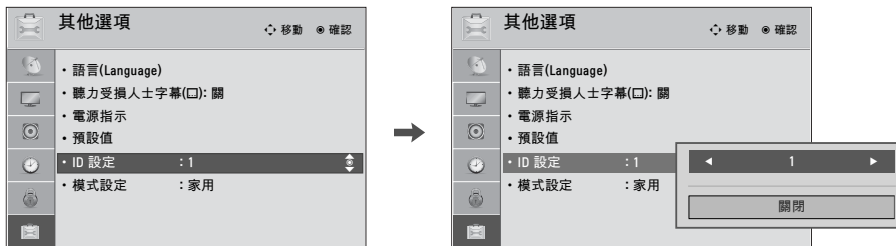

1 選擇其他選項。

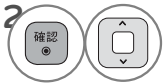

2 選擇 ID 設定。

調整 ID 設定，選取所要電視的ID號碼。

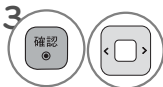

3 ID 設定的調整範圍為1~99。



4 移動至前一個功能表畫面。



回到正常電視觀賞畫面。

■ 真實資料對映

- 0 : Step 0
- ⋮
- A : Step 10 (ID 設定 10)
- ⋮
- F : Step 15 (ID 設定 15)
- 10 : Step 16 (ID 設定 16)
- ⋮
- 64 : Step 100
- 6E : Step 110
- 73 : Step 115
- 74 : Step 116
- C7 : Step 199
- FE : Step 254
- FF : Step 255

附錄

指令參考清單

| | 指令1 | 指令2 | DATA (十六進位法) | | 指令1 | 指令2 | DATA (十六進位法) |
|-----------|-----|-----|-----------------|---------------|-----|-----|-----------------|
| 01. 電源 | k | a | 00 ~ 01 | 13. 高音 | k | r | 00 ~ 64 |
| 02. 長寬比 | k | c | (▶ p.143) | 14. 低音 | k | s | 00 ~ 64 |
| 03. 螢幕靜音 | k | d | (▶ p.143) | 15. 平衡 | k | t | 00 ~ 64 |
| 04. 音量靜音 | k | e | 00 ~ 01 | 16. 色溫 | x | u | 00 ~ 64 |
| 05. 音量控制 | k | f | 00 ~ 64 | 17. 節能模式 | j | q | (▶ p.145) |
| 06. 對比 | k | g | 00 ~ 64 | 18. 自動組態 | j | u | 01 |
| 07. 亮度 | k | h | 00 ~ 64 | 19. 調諧命令 | m | a | (▶ p.145) |
| 08. 色濃度 | k | i | 00 ~ 64 | 20. 新增/略過頻道 | m | b | 00 ~ 01 |
| 09. 彩度 | k | j | 00 ~ 64 | 21. 鍵 | m | c | Key Code |
| 10. 銳利度 | k | k | 00 ~ 64 | 22. 控制背光 | m | g | 00 ~ 64 |
| 11. OSD選擇 | k | l | 00 ~ 01 | 23. 輸入選擇(母畫面) | x | b | (▶ p.145) |
| 12. 遙控器鎖模 | k | m | 00 ~ 01 | | | | |

傳送/接收通訊協定

傳送

[指令1][指令2][][ID 設定][][Data][Cr]

[指令1]: 第一個控制電漿電視設定的指令。(j、k、m或x)

[指令2]: 第二個控制電漿電視設定的指令。

[ID 設定]: 您可以在特殊功能(Special)選單中調整 ID 設定來選擇想要的電視ID號碼。調整範圍為1~99。若將ID 設定設定為“0”，則可以控制每一台連接的PDP。

ID 設定在選單內是以十進位(1~99)表示，而在傳送/接收通訊協定上則以十六進位(0x0~x63) 表示。

[DATA]: 用來傳送命令資料。

傳送“FF”資料以讀取命令狀態。

[Cr]: 歸位(Carriage Return)

ASCII碼 “0x0D”

[]: ASCII碼 “空白(0x20)”

* 在本機型裡，電視機在待機模式時不會傳送狀態。

確認回報訊息

[指令2][][ID 設定][][OK][Data][x]

當電視所接收到的資料正常時，會根據這個格式傳送ACK (確認)資料。此時如果資料是資料讀取模式，則表示目前的狀態資料。如果資料是資料寫入模式，就會送回PC的資料。

* 在本機型裡，電視機在待機模式時不會傳送狀態。

* 資料格式

[指令2]: 當成指令使用。

[ID 設定]: 使用小寫字元，若ID 設定為10，即會傳送「0」、
[DATA]: 使用小寫字元，若資料為0 x ab，即會傳送「a」、
「b」。

[OK]: 使用大寫字元。

錯誤回報訊息

[指令2][][ID 設定][][NG][Data][x]

電視在接收到來自無效功能的異常資料或發生通訊錯誤時，會根據這個格式傳送ACK (確認)資料。

Data1: 不合法代碼

Data2: 未支援功能

Data3: 等待更長時間

*在本機型裡，電視機在待機模式時不會傳送狀態。

* 資料格式

[指令2]: 當成指令使用。

[ID 設定]: 使用小寫字元，若ID 設定為10，即會傳送「0」、
「a」。

[DATA]: 使用小寫字元，若資料為0 x ab，即會傳送「a」、
「b」。

[OK]: 使用大寫字元。

01. 電源 (指令: k a)

控制電視的電源開關。

Transmission [k][a][I ID 設定I][Data][Cr]

Data 00: 關機 Data 01: 開機

Acknowledgement [a][I ID 設定I][OK/NG][Data][x]

顯示電源 On/關。

Transmission [k][a][I ID 設定I][FF][Cr]

Acknowledgement [a][I ID 設定I][OK/NG][Data][x]

- * 同樣地，若其他功能根據此格式傳送「FF」資料，資料回饋回條會呈現出每個功能的狀態。
 - * 注意：在此機型裡，電視機只會在完成電源開啟作業後才會傳送回條。
- 在指令及回條之間可能有延時的情況。

02. 長寬比 (指令: k c)

調整螢幕格式。

Transmission [k][c][I ID 設定I][Data][Cr]

Data 01: 4:3 07: 14:9
 02: 16:9 09: 點對點掃描
 04: 放大 10: 電影模式1
 06: 原始比例 1F: 電影模式16

Acknowledgement [c][I ID 設定I][OK/NG][Data][x]

- * 使用 PC 輸入時，您可以選擇 16:9 或 4:3 的螢幕長寬比。
- * 在DTV/HDMI (1080i 50Hz/60Hz、720p 50Hz/60Hz、1080p 24Hz/30Hz/50Hz/60Hz), Component (720p、1080i、1080p 50Hz/60Hz) 模式裡，只能使用掃描功能。

03. 螢幕靜音 (指令: k d)

選擇螢幕靜音開關。

Transmission [k][d][I ID 設定I][Data][Cr]

Data 00: 螢幕靜音開啟 (影像關), 影像訊號輸出靜音關

Data 01: 螢幕靜音關閉 (影像開)

Data 10: 影像訊號輸出靜音開

Acknowledgement [d][I ID 設定I][OK/NG][Data][x]

- * 在僅使用影像訊號輸出靜音開的功能時，電視機會顯示螢幕功能選單 (OSD)。但在螢幕靜音開的功能時，電視機不會顯示螢幕功能選單 (OSD)。

04. 音量靜音 (指令: k e)

控制音量靜音開關。

您也可以用遙控器上的靜音鍵調整音量。

Transmission [k][e][I ID 設定I][Data][Cr]

Data 00: 開啟音量靜音(靜音)

Data 01: 關閉音量靜音(有聲音)

Acknowledgement [e][I ID 設定I][OK/NG][Data][x]

05. 音量控制 (指令: k f)

調整音量。

您也可以用遙控器上的音量鍵調整音量。

Transmission [k][f][I ID 設定I][Data][Cr]

Data 最小值: 00 ~ 最大值: 64 (*對於所有機型來說，此功能都無法使用)

*請參閱「真實資料對映」。

Acknowledgement [f][I ID 設定I][OK/NG][Data][x]

06. 對比 (指令: k g)

調整螢幕對比。

您可以在影像選單調整對比。

Transmission [k][g][I ID 設定I][Data][Cr]

Data 最小值: 00 ~ 最大值: 64 (*對於所有機型來說，此功能都無法使用)

*請參閱「真實資料對映」。

Acknowledgement [g][I ID 設定I][OK/NG][Data][x]

07. 亮度 (指令: k h)

調整螢幕亮度。

您可以在影像選單中調整亮度。

Transmission [k][h][I ID 設定I][Data][Cr]

Data Min: 最小值: 00 ~ 最大值: 64 (*對於所有機型來說，此功能都無法使用)

*請參閱「真實資料對映」。

Acknowledgement [h][I ID 設定I][OK/NG][Data][x]

08. 色濃度 (指令: k i)

調整螢幕顏色濃度。

您也可以影像選單中調整顏色濃度。

Transmission [k]iI IID 設定I IDataICr]

Data 最小值: 00 ~ 最大值: 64 (*對於所有機型來說, 此功能都無法使用)

*請參閱「真實資料對映」。

Acknowledgement [iI IID 設定I IOK/NGIDataIx]

9. 彩度 (指令: k j)

調整螢幕彩度。

您也可以影像選單中調整顏色濃度。

Transmission [k]jI IID 設定I IDataICr]

Data 紅色: 00 ~ 綠色: 64 (*對於所有機型來說, 此功能都無法使用)

*請參閱「真實資料對映」。

Acknowledgement [j I IID 設定I IOK/NGIDataIx]

10. 銳利度 (指令: k k)

調整螢幕銳利度。

您也可以影像選單中調整銳利度。

Transmission [k]kI IID 設定I IDataICr]

Data 最小值: 00 ~ 最大值: 64 (*對於所有機型來說, 此功能都無法使用)

*請參閱「真實資料對映」。

Acknowledgement [kI IID 設定I IOK/NGIDataIx]

11. OSD選擇 (指令: k l)

選擇OSD(螢幕顯示選單)開關。

Transmission [k]lI IID 設定I IDataICr]

Data 00: OSD 關 Data 01: OSD 開

Acknowledgement [lI IID 設定I IOK/NGIDataIx]

12. 遙控器鎖模 (指令: k m)

鎖定遙控器與電視的前面板控制鍵。

Transmission [k]mI IID 設定I IDataICr]

Data 00: 鎖定 關 Data 01: 鎖定 開

Acknowledgement [mI IID 設定I IOK/NGIDataIx]

如果您不用遙控器及電視前面板控制鍵時, 請採用本模式。當主電源被開啟關閉後, 遙控鎖即被解開。

13. 高音(指令: k r)

調整高音部分。

您也可以音效 選單裡調整高音。

Transmission [k]rI IID 設定I IDataICr]

Data 最小值: 00 ~ 最大值: 64 (*對於所有機型來說, 此功能都無法使用)

*請參閱「真實資料對映」。

Acknowledgement [rI IID 設定I IOK/NGIDataIx]

14. 低音(指令: k s)

調整低音部分。

您也可以音效選單裡調整低音。

Transmission [k]sI IID 設定I IDataICr]

Data 最小值: 00 ~ 最大值: 64 (*對於所有機型來說, 此功能都無法使用)

*請參閱「真實資料對映」。

Acknowledgement [sI IID 設定I IOK/NGIDataIx]

15. 平衡 (指令: k t)

調整平衡。

您也可以音效選單中調整平衡。

Transmission [k]tI IID 設定I IDataICr]

Data 最小值: 00 ~ 最大值: 64 (*對於所有機型來說, 此功能都無法使用)

*請參閱「真實資料對映」。

Acknowledgement [tI IID 設定I IOK/NGIDataIx]

16. 色溫 (指令: x u)

調整色溫。

您也能在影像選單內調整自動色彩選擇。

Transmission [x]uI IID 設定I IDataICr]

Data 最小值: 00 ~ 最大值: 64 (*對於所有機型來說, 此功能都無法使用)

Acknowledgement [uI IID 設定I IOK/NGIDataIx]

17. 節能模式 (指令: j q)

如要控制省電功能。

Transmission [j] [q] [IID 設定] [Data][Cr]

| Power Saving Function | | | | Level | | | | Description |
|-----------------------|---|---|---|-------|---|---|---|-------------|
| 7 | 6 | 5 | 4 | 3 | 2 | 1 | 0 | |
| 0 | 0 | 0 | 0 | 0 | 0 | 0 | 0 | 關 |
| 0 | 0 | 0 | 0 | 0 | 0 | 0 | 1 | 最小節能 |
| 0 | 0 | 0 | 0 | 0 | 0 | 1 | 0 | 正常節能 |
| 0 | 0 | 0 | 0 | 0 | 0 | 1 | 1 | 最大節能 |
| 0 | 0 | 0 | 0 | 0 | 1 | 0 | 0 | 自動節能 |
| 0 | 0 | 0 | 0 | 0 | 1 | 0 | 1 | 螢幕關閉 |

(下列部分功能可能未提供於所有型號。)

Acknowledgement [q] [IID 設定] [IOK/NG][Data][x]

18. 自動組態 (指令: j u)

會自動調整畫面位置並減少影像抖動。限在 RGB(PC)模式下作用。

Transmission [j] [u] [IID 設定] [Data][Cr]

Data 1: 要設定自動設定執行

Acknowledgement [u] [IID 設定] [IOK/NG][Data][x]

19. 調諧命令(指令: m a)

選擇符合實際編號的頻道

Transmission [m] [a] [IID 設定] [Data0] [Data1] [Data2][Cr]

Data00 : 高頻道資料

Data01 : 低頻道資料

ex. No. 47 -> 00 2F (2FH)

No. 394 -> 01 8A (18AH),

DTV No. 0 -> Don't care

Data02 0x00 : 類比 Main

0x10 : DTV Main

0x20 : Radio

0x80 : CATV Main

頻道資料範圍

類比 air - 最小值: 02 ~ 最大值: 45 (2~69)

類比 cable - 最小值: 01 ~ 最大值: 7D (1~125)

數位 - 最小值: 01 ~ 最大值: 3E7(1~999)

Acknowledgement [a] [IID 設定] [IOK/NG][Data] [x]

Data 最小值: 00 ~ 最大值: 7DH

20. 新增略過頻道 (指令: m b)

設定目前頻道的略過狀

Transmission [m] [b] [IID 設定] [Data][Cr]

Data 00: 略過 Data 01: 增加

Acknowledgement [b] [IID 設定] [IOK/NG][Data]

[x]

21. 鍵(指令: m c)

送出IR遙控鍵代碼。

Transmission [m] [c] [IID 設定] [Data][Cr]

Data 鍵代碼::

Acknowledgement [c] [IID 設定] [IOK/NG][Data][x]

22. 控制背光 (指令: m g)

控制螢幕的亮度。

Transmission [m] [g] [IID 設定] [Data][Cr]

Data 最小值: 00 ~ 最大值: 64 (*對於所有機型來說, 此功能都無法使用)

*請參閱「真實資料對映」

Acknowledgement [g] [IID 設定] [IOK/NG][Data]

[x]

23. 輸入選擇(母畫面) (指令: x b)

選擇電視輸入來源。

Transmission [x] [b] [IID 設定] [Data][Cr]

Data 結構

| MSB | | | | LSB | | | |
|--------|---|---|---|--------|---|---|---|
| 0 | 0 | 0 | 0 | 0 | 0 | 0 | 0 |
| └─外部輸入 | | | | └─輸入號碼 | | | |

| 外部輸入 | | | | Data |
|------|---|---|---|-----------|
| 0 | 0 | 0 | 0 | DTV |
| 0 | 0 | 0 | 1 | Analog |
| 0 | 0 | 1 | 0 | AV |
| 0 | 1 | 0 | 0 | Component |
| 0 | 1 | 1 | 0 | RGB |
| 1 | 0 | 0 | 1 | HDMI |

| 輸入號碼 | | | | Data |
|------|---|---|---|--------|
| 0 | 0 | 0 | 0 | Input1 |
| 0 | 0 | 0 | 1 | Input2 |
| 0 | 0 | 1 | 0 | Input3 |
| 0 | 0 | 1 | 1 | Input4 |

* Detail : CATV(0001 0001)

Acknowledgement [b] [IID 設定] [IOK/NG][Data]

開放原始碼軟體注意事項

以下用在本產品的GPL可執行檔及LGPL/MPL庫，受到GPL2.0/LGPL2.1/MPL1.1 授權協議的限制：

GPL 可執行檔：

Linux kernel 2.6, busybox, e2fsprogs, gdbserver, jfsutils, mtd-utils, procps, u-boot, udhpcp

LGPL 庫：

cairo, directFB, gettext, glib, glibc, iconv, pixman

MPL 庫：

Nanox

LG Electronics在CD-ROM內提供原始碼給您，費用內容包括媒體成本、運送及處理向LG Electronics詢問（電郵地址：opensource@lge.com）的電子郵件等經銷成本。

本內容之有效日期為自LG Electronics經銷產品日期起三年。

您可以在本產品所隨附的CD-ROM光碟中取得GPL、LGPL、MPL授權的複本。

本產品包括

- ▶ expat：
 - 版權所有© 1998、1999、2000 Thai Open Source Software Center Ltd及Clark Cooper

Cooper:

- 版權所有© 2001、2002、2003、2004、2005、2006 Expat維護者。
- ▶ freetype：版權所有© 2003 The FreeType Project (www.freetype.org)。
- ▶ ICU：版權所有© 1995-2008 International Business Machines Corporation及其他公司。
- ▶ libcurl：版權所有© 1996 – 2008, Daniel Stenberg。

libjpeg：本軟體有部份是以獨立 JPEG 團隊 (Independent JPEG Group) 的開發成果做為基礎的。

版權所有© 1991 – 1998, Thomas G. Lane。

- ▶ libmng：版權所有© 2000-2007 Gerard Juyn, Glenn Randers-Pehrson
- ▶ libpng：版權所有© 1998-2008 Glenn Randers-Pehrson
- ▶ md5：版權所有© 1991-2, RSA Data Security, Inc
- ▶ md5檢查碼：版權所有© 1999、2000、2002 Aladdin集團
- ▶ ncurses：版權所有© 1998 Free Software Foundation, Inc.
- ▶ openssl：
 - 加密軟體由Eric Young撰寫。
 - 軟體由Tim Hudson撰寫。
 - 軟體是由OpenSSL Project專為在OpenSSL套件中使用所開發的。(http://www.openssl.org)
- ▶ strace：
 - 版權所有© 1991、1992 Paul Kranenburg。
 - 版權所有© 1993 Branko Lankester。
 - 版權所有© 1993 Ulrich Pegelow。
 - 版權所有© 1995、1996 Michael Elizabeth Chastain。
 - 版權所有© 1993、1994、1995、1996 Rick Sladkey。
 - 版權所有© 1998-2003 Wichert Akkerman。
 - 版權所有© 2002-2008 Roland McGrath。
 - 版權所有© 2003-2008 Dmitry V. Levin。
 - 版權所有© 2007-2008 Jan Kratochvil。
- ▶ tinysql：版權所有© 2000-2006 Lee Thomason
- ▶ xyssl：版權所有© 2009 Paul Bakker
- ▶ zlib：版權所有© 1995-2005 Jean-loup Gailly和Mark Adler

保留所有權利。

在此免費授予、許可給任何取得本軟體複本及相關說明文件檔案之人(以下稱為「軟體」)， unlimited處理軟體，包括但不限於使用、複製、修改、合併、出版、散佈、轉授權和/或銷售軟體複本之權利，並允許供應軟體之人，依下列條件從事上述行為：

本軟體乃是以「現況」提供，不具任何形式之保證，無論為明示或默示，包括但不限於適售性及特定目的適用性及不為侵權之保證，作者或版權擁有者在任何情況下，均不為任何聲請、損害或其他賠償責任負責，無論是依合約、民事侵權行為，或其他因本軟體使用所產生或軟體之衍生行為。



請保存本手冊以便未來參考。
請紀錄本產品的型號及序號。
需要經銷商提供服務時，請參考產品背面標籤，
並將標籤上的資訊告知經銷商。

型號 _____

序號 _____

親愛的顧客您好：
感謝您對 LG 產品的愛護與支持
為提供您更快速便捷的產品諮詢及
報修服務
為您準備了全新的“瞬間感動 LG 售
後服務”
服務內容：

- ◎ 一通電話，不用等待，不需催修
- ◎ 二小時連絡，預約準時到府
- ◎ 一次性完修
- ◎ 365天服務

瞬間感動 LG 售後服務專線：

080-089-8899

LG 網址：<http://www.lg.com/tw>
台灣樂金電器股份有限公司