



Washing Machine

OWNER'S MANUAL

**MODEL : WFT10(1)C60(1)D(E,F)C(H,P,D,E,F,M)
WF-TS1288TH
WF-T1330TP
WF-T10C61
LWD-11C60EP
WF-1100
WF-T1011D
WF-T1111D**

Please read this manual carefully before operating your set.
Retain it for future reference.
Record model name and serial number of the set.
Quote this information to your dealer when you require service.

Product Features

Washer doesn't operate while the lid is open. If the lid is open during the wash, rinse or spin cycles, the operation stops for safety.

1 sensors

- The sensor automatically detects the quantity of a Detergent put by a user and the temperature and the quality of water to make the best washing algorithm for washing and rinsing, which can give the best washing effect.

FUZZY logic control

- A built-in load sensor automatically detects the laundry load and a microprocessor optimizes washing conditions such as ideal WATER LEVEL and washing time.

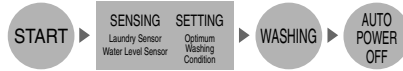

- Advanced technology is built into the Electronic Control System which ensures the best washing result.

Turbo drum washing (option)

- When "Punch + 3" washing wings turn, the washing tub turns in the opposite direction. This makes the both sides current of water which improve wash-performance by rubbing clothes strongly.

※ Applied models : WFT*****



3 Step washing

- 3 step washing makes the best washing performance with low tangling.



Rubbing



*Rubbing and
Shaking*



*Shaking and
Disentangling*

NOTE : Be sure to remove the unit from the carton base, otherwise the machine will not be able to operate properly.

Contents

READ THIS MANUAL

Inside you will find many helpful hints on how to use and maintain your washer properly. Just a little preventive care on your part can save you a great deal of time and money over the life of your washer. You will find many answers to common problems in the Troubleshooting section. If you review our chart of Troubleshooting Tips first, you may not need to call for service at all.

Introduction	Safety Information	4
	Identification of Parts	7
	Function Information	8
Before Starting to Wash	Preparation Before Washing	9
	Use of Water, Detergent, Bleach and Softener	10
	Special Guide for Stain Removal	13
	Function of each Button	14
Washing Programs	FUZZY Wash (Normal Wash)	16
	ECONOMY Wash	16
	JEAN Wash	16
	WOOL Wash	16
	DELICATE	16
	SOAK Wash	18
	FAVORITE Wash	19
	SILENT	20
Additional Function Program	TUB CLEAN	21
	Option Washing	22
	DELAY START (RESERVATION) Wash	24
	Other Useful Functions	25
Installation	Placing and Leveling	26
	Connecting Water Supply Hose	27
	Connecting Drain Hose	30
Care and Maintenance	Grounding Method	31
	Cleaning and Maintenance	32
Troubleshooting	Common washing problems	34
	Troubleshooting	35
Terms of Warranty	Terms of Warranty	36
Specification	Specification	37

Safety Information

Read carefully and thoroughly through this booklet as it contains important safety information that will protect the user from unexpected dangers and prevent potential damages to the product.

This booklet is divided into 2 parts : Warning and Caution.



: This is a warning sign specifying user's applications which might be dangerous.



: This is a sign specifying 'Strictly Forbidden' applications.



Warning : Failure to comply with the instructions under this sign may result in major physical injuries or death.



Caution : Failure to comply with the instructions under this sign may result in minor physical injuries or damages to the product.

WATER
HEATER
SAFETY



Warning

- Under certain conditions hydrogen gas may be produced in a water heater that has not been used for two weeks or more. Hydrogen gas can be explosive under these circumstances. If the HOT water has not been used for two weeks or more, prevent the possibility of damage or injury by turning on all Hot water faucets and allowing them to run for several minutes. Do this before using any electrical appliance which is connected to the HOT water system. This simple procedure will allow any built-up hydrogen gas to escape. Since the gas is flammable, do not smoke or use an open flame or appliance during this process.

PROPER
INSTALLATION



Caution

- The base opening must not be obstructed by carpeting when the washing machine is installed on a carpeted floor.
- Install or store where it will not be exposed to temperatures below freezing or exposed to the weather. **If the product is exposed to such conditions, electric shock, fire, break down or deformation may occur.**
- Properly ground washer to conform with all governing codes and ordinances. Follow details in Installation Instructions. **If not grounded properly, break down and leakage of electricity may occur, which may cause electric shock.**
- Must be positioned so that the plug is accessible. **If the plug is placed between the wall and the machine, it may get damaged, possibly causing fire or electric shock.**
- Make sure the plug is completely pushed into the outlet. **Failure to do so may cause electric shock and fire due to overheating.**

Safety Information

YOUR LAUNDRY AREA



Warning

- Keep the area underneath and around your appliances free of combustible materials such as lint, paper, rags, chemical, etc.
Operating with such materials around the machine may trigger explosion or fire.
- Close supervision is necessary if this appliance is used by or near children. Do not allow children to play on, with, or inside this or any other appliance.
There is potential danger that children might drown in the tub.



Do not touch the power plug with a wet hand.

It will cause electric shock



Do not put your hand, foot or anything under the washing machine while the washing machine is in operation.

There is a rotating mechanism under the machine, so you could be injured.

WHEN USING THE WASHER



Caution

- Use this appliance only for its intended purpose as described in this Owner's Manual.
- The laundry process can reduce the flame retardancy of fabrics. To avoid such a result, carefully follow the garment manufacturer's wash and care instructions.
- To minimize the possibility of electric shock, unplug this appliance from the power supply or disconnect the washer at the household distribution panel by removing the fuse or switching off the circuit breaker before attempting any maintenance or cleaning.

NOTE : Pressing Power button to turn off does NOT disconnect the appliance from the power supply.

- Make sure that drainage is working properly.
If water is not drained properly, your floor may get flooded. Flooded floors may induce electricity leakage, further resulting in electric shock or fire.
- If, during spinning, opening the lid does not stop the tub within about 15 seconds, immediately discontinue operating the machine.
Call for repair. A machine that spins with its door open may cause injuries.



Never reach into washer while it is moving.

Wait until the machine has completely stopped before opening the lid.

Even slow rotation can cause injury.



Never attempt to operate this appliance if it is damaged, malfunctioning, partially disassembled, or has missing or broken parts, including a damaged cord or plug.

Operating with a damaged plug may cause electric shock.



Do not use water hotter than 50°C.

Use of excessively hot water may cause damage to fabrics or cause leakage of water.

Safety Information

WHEN USING THE WASHER



Warning



Do not use a plug socket and wiring equipment for more than their rated capacity.
Exceeding the limit may lead to electric shock, fire, break down, and/or deformation of parts.



Do not mix chlorine bleach with ammonia or acids such as vinegar and/or rust remover.
Mixing different chemicals can produce toxic gases which may cause death.



Do not wash or dry articles that have been cleaned in, washed in, soaked in, or spotted with combustible or explosive substances (such as wax, oil, paint, gasoline, dry-cleaning solvents, kerosene, etc). Do not add these substances to the wash water.
Do not use or place these substances around your washer or dryer during operation.
It may ignite or explode.

WHEN NOT IN USE



Caution

- Turn off water faucets to relieve pressure on hoses and valves and to minimize leakage if a break or rupture should occur. Check the condition of the fill hoses; they may need replacement after 5years.
- When the air temperature is high and the water temperature is low, condensation may occur and thus wet the floor.
- Wipe off dirt or dust on the contacts of the power plug.
Using unclean power plug may cause fire.
- Before discarding a washer, or removing it from service, remove the washer lid to prevent children from hiding inside.
Children may be trapped and suffocated if the lid is left intact.



Do not attempt to repair or replace any part of this appliance unless specifically recommended in this Owner's Manual, or in published user-repair instructions that you understand and have the skills to carry out.
Operating the machine with improperly replaced parts may be a cause for fire or electric shock.



Do not tamper with controls.
It may lead to electric shock, fire, break down, deformation.



Do not yank the power cord in an attempt to disconnect the power plug.
Securely hold the power plug to unplug the machine.
Failure to observe these instructions may cause electric shock or fire due to short-circuit.



When you are cleaning the washing machine, do not apply water directly to any part of the washing machine.
It will cause short circuit and electric shock.

Identification of Parts

Body

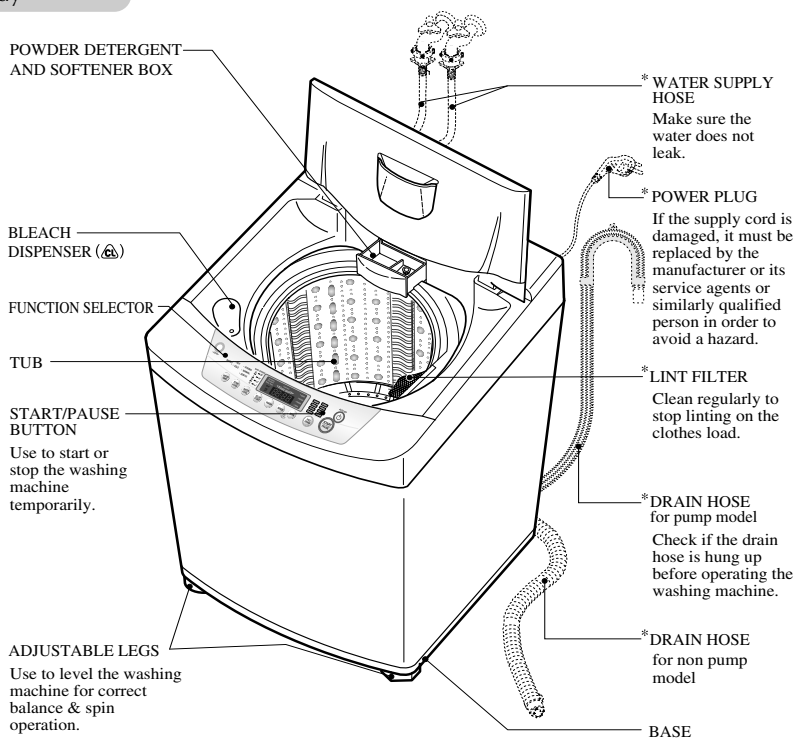

Accessories

Water supply hoses

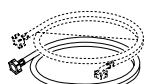

or



1 Each for COLD and HOT water

Drain hose



or

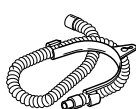

The connector of the water supply hose



(Option)

NOTE

* Part can be different according to the model.

Function Information

Our machine provides various washing methods which suits various conditions and types of laundry.

Different types of laundry washing

FUZZY(Normal) Wash

Use this Program for everyday washing e.g. sheets, towels, T-shirts. *(refer to page 16)*

JEAN Wash

Use this Program for heavily soiled durable garments e.g. overalls, jeans.

Thick and heavy clothes or those which are excessively dirty like jeans or working uniforms can be washed. *(refer to page 16)*

DELICATE Wash

Use this program to wash DELICATE and washable laundries. *(refer to page 16)*

WOOL Wash

Delicate clothes (lingerie, wool, etc.) which may be easily damaged can be washed. *(refer to page 16)*

The fibers of machine washable wools have been specifically modified to prevent felting when they are machine washed. Most handknitted garments are not made of machine washable wool and we recommend that you hand wash them

- Before washing your woolsens check the care label for the washing instructions.
- When washing woolsens use a mild Detergent recommended for washing wool.
- Hand washed woolsens may be spun in a washing machine to reduce the time they take to dry.
- To dry woolsens lay down them flat on a towel and pat into shape. Dry woolsens out of direct sunlight.

(The heat and tumble action of a dryer may cause shrinkage or felting of woolen garments.)

Some wool underlays and sheepskin products can be washed in a washing machine but may cause pump blockages.

(Ensure that the whole article is suitable for machine washing and not just the backing material.)

You may wish to handwash these articles and place them in the machine to spin dry.

FAVORITE Wash

This setting allows you to store your FAVORITE wash conditions in the normal cycle memory. *(refer to page 19)*

SILENT Wash

Use this program to wash quietly at night. *(refer to page 20)*

Washing according to the condition of laundry

ECONOMY Wash

ECONOMY wash can be selected to wash lightly soiled clothes of less than 2.0 kg in a short time. *(refer to page 16)*

SOAK Wash

SOAK Wash can be selected to wash heavily soiled laundry by soaking in water for some time to remove dirt and grime. *(refer to page 18)*

Other washing method

TUB CLEAN

Use this program to clean the inside of washing machine especially Inner tub & Outer tub . *(refer to page 21)*

DELAY START Wash

DELAY START Wash is used to delay the finishing time of the operation.

The number of hours to be delayed can be set by the user accordingly. *(refer to page 24)*

OPTION WASH

When the user needs only SPIN, RINSE/SPIN, RINSE, WASH/RINSE, WASH, WASH/RINSE/SPIN, SOAK/WASH/RINSE/SPIN. *(refer to page 22)*

Preparation Before Washing

Care Labels

* Look for a care label on your clothes. This will tell you about the fabric content of your garment and how it should be washed.

Sort clothes into loads that can be washed with the same wash cycle, Water Temperature and spin speed.



Sorting

To get the best results, different fabrics need to be washed in different ways.

- **SOIL** (Heavy, Normal, Light) Separate clothes according to the type and amount of soil.
- **COLOR** (Whites, Lights, Dark) Separate white fabrics from colored fabrics.
- **LINT** (Lint producers, Collectors) Separate lint producers and lint collectors.



Lint Producers

Terry cloth, Chenille, Towels, Nappies, Diapers

Lint Collectors

Synthetics, Corduroy, Permanent Press, Socks

Check before Loading

- **Check all pockets to make sure that they are empty.** Things such as nails, hairclips, matches, pens, coins, and keys can damage both your washer and your clothes.
- **Mend any torn garments or loose buttons.** Tears or holes may become larger during washing.
- Remove belts, underwires, etc. to prevent damage to the machine or your clothes.
- **Pretreat any dirt and stains.**
- Make sure the clothes are washable in water.
- Check the washing instructions.
- Remove tissue in pockets.



Pretreatment on stains or heavy soil

- Pretreat shirt collars and cuffs with a pre-wash product or liquid Detergent when placing them in the washer. Before washing treat special stains with bar soaps, liquid Detergent or a paste of water and granular Detergent.
 - Use a pretreat soil and stain remover.
- Treat stains AS SOON AS POSSIBLE. The longer they are left the harder they are to remove.

(For more detail refer to page13)

Loading

Do not wash fabrics containing flammable materials (waxes, cleaning fluids, etc.).

Load Size

The WATER LEVEL should just cover the clothes. Adjust the load size accordingly. Loosely load clothes no higher than the top row of holes in the washer tub. To add items after washer has started, press Start button and submerge additional items. Close the lid and press Start button again to restart.

Light and Large-sized clothing

Clothes like down and woollens are light weight, large and float easily. Use a nylon net and wash them in a small amount of water. If the laundry floats during the wash cycle, it may become damaged. Use dissolved Detergent to prevent the Detergent from clumping.



Long laundry items

Use nylon nets for long, DELICATE items. For laundry with long strings or long length, a net will prevent tangling during washing. **Fasten zippers, hook, and strings** to make sure that these items don't snag on other clothes.

※ Nylon net is not supplied by LG.



⚠ WARNING

Fire Hazard

Never place items in the washer that are dampened with gasoline or other flammable fluids.

No washer can completely remove oil. Do not dry anything that has ever had any type of oil on it (including cooking oils). Doing so can result in death, explosion, or fire.

Use of Water, Detergent, Bleach and Softener

Using Water

Amount of WATER LEVEL

- This machine detects the quantity of laundry automatically, then sets the WATER LEVEL and proper amount of Detergent.
- When you select a wash program, the WATER LEVEL and amount of Detergent (to be used) will be shown on the control panel.
- The following table shows the amount of water.
- When the WATER LEVEL is automatically detected, it may differ depending on the quantity of laundry even though the same WATER LEVEL is indicated on the control panel.
- The amount of a cup in the diagram is about 40g for concentrated Detergent.

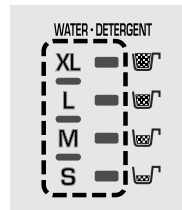

NOTE

[Minimum water amount]

It depends on laundry load and washer model. Or manually you can pour a certain amount water into tub directly to some height. That's because if water level reaches to the some height sensed by washer itself, washer automatically operates. In other words, it is needed to pour water to the point when washer starts operating.

Water Temperature

- The machine sets the appropriate temperature automatically according to the wash program .
 - You can change the Water Temperature by pressing the WATER TEMP. button. (*refer to page 14*)
 - The temperature of the water impacts the effectiveness of all laundry additives and therefore, the cleaning results. We recommend temperatures of:

- HOT 49~60°C... (120~140°F)	White items, diapers, underclothing and heavily soiled, colorfast items.
- WARM 29~40°C... (85~105°F)	Most items
- COLD* 18~24°C... (65~75°F)	Only very bright colors with light soil.
 - When washing in COLD water additional steps may be needed:
 - Adjust Detergent amount and pre-dissolve Detergent in WARM water
 - Pretreat spots and stains
 - Soak heavily soiled items
 - Use appropriate bleach
- * Temperature below 18°C... (65°F) will not activate laundry additives and may cause lint, residue, poor cleaning, etc. In addition, Detergent manufactures and care labels define COLD water as 26~29°C... (80~85°F). If the temperature of the water in the tub is too cold for your hands, the Detergent will not activate and clean effectively.

NOTE

If iron is present in the water the clothes may become an all-over yellow or they may be stained with brown or orange spots or streaks. Iron is not always visible. Installation of water softener or an iron filter may be necessary for severe cases.

Using Detergent

Detergent

Follow the Detergent package directions. Using too little Detergent is a common cause of laundry problems. Use more Detergent if you have hard water, large loads, greasy or oily soils or lower Water Temperature.

Choosing the right Detergent

We recommend the use of domestic Detergent, (powder, liquid or concentrated). Soap flakes or granulated soap powders should not be used in your washing machine. When washing woolens remember to use Detergent suitable for washing woolens.

Using Detergent

How much Detergent

When you select a wash program the WATER LEVEL and the amount of Detergent (to be used) will be shown on the control panel. The amount of a cup in the diagram is about 40g for concentrated Detergent. The correct amount of Detergent will vary depending on the amount of soil in your clothes (Jeans and work clothes may need more Detergent, while bath towels usually need less.).

For liquid and concentrated Detergents, follow the recommendations of the Detergent manufacturer.

Note: To check you are using the correct amount of Detergent, lift the lid of your machine about half-way through the wash. There should be a thin layer of foam over the surface of the water. Lots of foam may look good, but it does not contribute to cleaning your clothes. No foam means not enough Detergent has been used; soil and lint can settle back on the clothes or the washing machine.

If excess Detergent is used, the rinse will not be as clean and efficient. Also, it could cause environmental pollution, so use it accordingly.

Adding the Detergent

Open the Detergent dispenser and deposit the appropriate amount of Detergent

where you deposit the Detergent
Powder Detergent dispenser.

Some Detergents MUST be fully dissolved before adding to your machine to get the best wash results.

Check the instructions on the Detergent packet.

If you use powdered Detergent it is essential that the required amount be fully dissolved in very HOT water before being added to WARM or HOT water for the actual wash.

Pre-dissolving Detergent in WARM water when washing in COLD water can improve its performance.

Powder Detergent / Fabric Softener dispenser.

Where you deposit the detergent

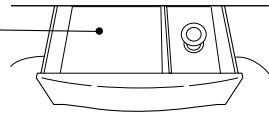

Using Liquid Bleach

- Check clothing care label for special instructions and separate the laundry to be bleached
- Dilute liquid chlorine bleach.
- Measure the recommended amount of liquid bleach carefully following instructions on the bottle.
- Before starting the washer, pour measured amount of bleach directly into bleach dispenser. Avoid splashing or overfilling. Powdered bleach should be mixed with water before pouring.

Bleach dispenser (⚠)

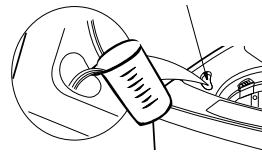

NOTE

- Never pour undiluted liquid bleach directly onto clothes or into the wash basket. This may cause change of color or damage the laundry.
- Do not pour powdered bleach into bleach dispenser.

Use of Water, Detergent, Bleach and Softener

Using Fabric Softener

Available Fabric Softener Type

- Do not use concentrated fabric softener. This may cause some problems in automatic dispensing.
- For more details refer to the softener products instructions for use.

Depositing Fabric Softener

- Don't use softener with detergent.
Use softener in last rinse water
- When using dispenser, dilute softener (30ml) with fresh water (30ml)
- When filling dispenser, do not splash or overflow. It may stain clothes.
- Never pour fabric softener directly on clothes. It may stain them
- If spotting occurs, wet and rub with hand dishwashing liquid (or mild bar soap) and rewash.

Powder Detergent / Fabric Softener dispenser.

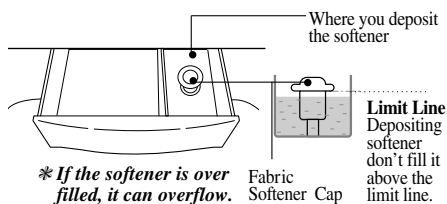

NOTE

Fabric Softener will be inserted automatically during the final rinse and the machine gives on alarm sound. When water pressure is low, the softener may have to be inserted manually.

Scrud(Waxy Build up)

Scrud is the name given to the waxy build-up that can occur within any washer when the fabric softener comes into contact with Detergent. This build-up is not brought about by a fault in the machine.

If scrud is allowed to build-up in the machine it can result in stains on your clothes or an unpleasant smell in your washer.

If you wish to use fabric softener we recommend

- Using fabric softener sparingly.
- When filling the dispenser, do not splash or overflow.
- Clean dispenser as soon as the cycle is finished.
- Clean your machine regularly. (refer to page 21 or 32)
- Cold water washing increases the chance of this build-up occurring. We recommend a regular WARM or HOT wash e.g. every 5th wash should be at least a warm one.
- Fabric softener of thinner consistency is less likely to leave residue on the dispenser and contribute to a build-up.

Special Guide for Stain Removal

▲ WARNING

- Do not use or mix liquid chlorine bleach with other household chemicals such as toilet cleaners, rust removers, acid or products containing ammonia. These mixtures can produce dangerous fumes which can cause serious injury or death.
- To reduce the risk of fire or serious injury to persons or property, comply with the basic warnings listed below:
 - Read and comply with all instructions on stain removal products.
 - Keep stain removal products in their original labeled containers and out of children's reach.
 - Thoroughly wash any utensil used.
 - Do not combine stain removal products, especially ammonia and chlorine bleach. Dangerous fumes may result.
 - Never wash items which have been previously cleaned in, washed in, soaked in or spotted with gasoline, dry cleaning solvents or other flammable or explosive substances because they give off vapors that could ignite or explode.
 - Never use highly flammable solvents, such as gasoline, inside the home. Vapors can explode on contact with flames or sparks.

For successful stain removal:

- Remove stains promptly.
- Determine the kind of stain, then follow the recommended treatment in the stain removal chart below.
- To pretreat stains, use a prewash product, liquid Detergent, or a paste made from granular Detergent and water.
- Use COLD water on unknown stains because HOT water can set stains.
- Check care label instructions for treatments to avoid on specific fabrics.
- Check for colorfastness by testing stain remover on an inside seam.
- Rinse and wash items after stain removal.



Follow fabric care label instructions

Stain Removal

STAIN	TREATMENT
Adhesive tape, chewing gum, rubber cement	Apply ice. Scrape off excess. Place stain face down on paper towels. Saturate with prewash stain remover or nonflammable dry cleaning fluid.
Baby formula, dairy products, egg	Use product containing enzymes to pretreat or soak stains.
Beverages (coffee, tea, soda, juice, alcoholic beverages)	Pretreat stain. Wash using COLD water and bleach safe for fabric.
Blood	Rinse with COLD water. Rub with bar soap. Or pretreat or soak with product containing enzymes. Wash using bleach safe for fabric.
Candle wax, crayon	Scrape off surface wax. Place stain face down between paper towels. Press with warm iron until wax is absorbed. Replace paper towels frequently. Treat remaining stain with prewash stain remover or nonflammable dry cleaning fluid. Hand wash to remove solvent. Wash using bleach safe for fabric.
Chocolate	Pretreat or soak in WARM water using product containing enzymes. Wash using bleach safe for fabric.
Collar or cuff soil, cosmetics	Pretreat with prewash stain remover or rub with bar soap.
Dye transfer on white fabric	Use packaged color remover. Wash using bleach safe for fabric.
Grass	Pretreat or soak in WARM water using product containing enzymes. Wash using bleach safe for fabric.
Grease, oil, tar (butter, fats, salad dressing, cooking oils, car grease, motor oils)	Scrape residue from fabric. Pretreat. Wash using hottest water safe for fabric. For heavy stains and tar, apply nonflammable dry cleaning fluid to back of stain. Replace towels under stain frequently. Rinse thoroughly. Wash using hottest water safe for fabric.
Ink	Some inks may be impossible to remove. Washing may set some inks. Use prewash stain remover, denatured alcohol or nonflammable dry cleaning fluid.
Mildew, scorch	Wash with chlorine bleach if safe for fabric. Or, soak in oxygen bleach and HOT water before washing. Badly mildewed fabrics may be permanently damaged.
Mud	Brush off dry mud. Pretreat or soak with product containing enzymes.
Mustard, tomato	Pretreat with prewash stain remover. Wash using bleach safe for fabric.
Nail polish	May be impossible to remove. Place stain face down on paper towels. Apply nail polish remover to back of stain. Repeat, replacing paper towels frequently. Do not use on acetate fabrics.
Paint, varnish	WATER BASED : Rinse fabric in cool water while stain is wet. Wash. Once paint is dry, it cannot be removed, OIL BASED AND VARNISH : Use solvent recommended on can label. Rinse thoroughly before washing.
Rust, brown or yellow discoloration	For spots, use rust remover safe for fabric. For discoloration of an entire load, use phosphate Detergent and nonchlorine bleach. Do not use chlorine bleach because it may intensify discoloration.
Shoe polish	LIQUID : Pretreat with a paste of granular Detergent and water. PASTE : Scrape residue from fabric. Pretreat with prewash stain remover or nonflammable dry cleaning fluid. Rub Detergent into dampened area, Wash using bleach safe for fabric.

Function of each Button

WATER TEMPERATURE BUTTON (OPTION)

- Use to select Water Temperature. Pressing the button allows you to select COLD ► WARM (HOT&COLD) ► HOT ► COLD respectively. Default setting is COLD.

WATER LEVEL BUTTON (INDICATION OF DETERGENT AMOUNT)

- Use to adjust the WATER LEVEL as required. The appropriate amount of Detergent is shown next to the WATER LEVEL in the WATER-DETERGENT diagram
- WATER LEVEL is automatically selected for FUZZY (normal) program. The following settings are indicated as the button is pushed
LARGE ► LARGE · EX-LARGE ► EX-LARGE ► SMALL ► SMALL · MEDIUM ► MEDIUM ► MEDIUM · LARGE ► LARGE

TIME LEFT, DELAY START (RESERVATION), ALARM INDICATION

- **Time left** - During operation, the remaining time is indicated.
- **DELAY START INDICATION (RESERVATION)** - When DELAY START (RESERVATION) program is selected, it indicates the finishing time. (RES.=DELAY)
- **Alarm indication** - When an error occurs, an error message appears to indicate the abnormality. For example, \mathcal{E} indicates that the lid is open.

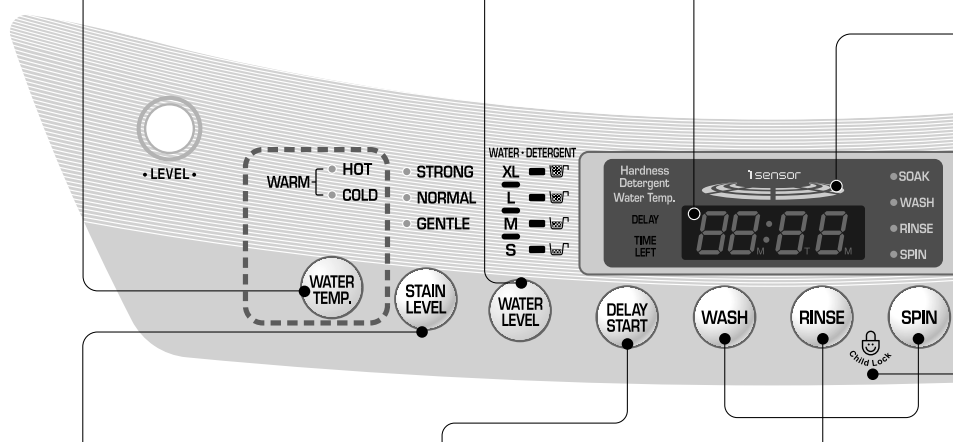

STAIN LEVEL BUTTON

- This button allows you to select the strength of the water current.
- Power option selections light up in sequence as follows NORMAL <N> STRONG <N> GENTLE <N> NORMAL as the button is pushed. This can be selected for any program, but when washing jeans, it starts with Strong.
- Adjustment can be made while washing.

DELAY START (RESERVATION) BUTTON

- Use to set a delayed finishing time.
- The time increases when the button is pushed.
- The following settings are indicated as the button is pushed 3 ► 4 ► 5 ► ...11 ► 12 ► 14 ► 16 ► ...46 ► 48 ► 3 HOUR.
- To cancel delay time, turn the power switch off.

(refer to page 24)

WASH. RINSE. SPIN BUTTON

- Use when wash, rinse, spin time need to be adjusted.
- The time increases when the button is pressed .
- If adjustments are needed during the wash, press the [start/pause] button before making any changes.
- When the button is pressed during washing, the remaining time is displayed.

NOTE

- * For optimizing the washing algorithm, the displaying time may be changed during washing-increased by 8minutes at maximum and decreased by 4 minutes at maximum.
- * If the Detergent quantity is put more than the standard, for increasing the rinsing performance, it automatically adds rinsing, and the remaining time may be increased.
- * The standard detected by the sensor changing the algorithm is set by the normal standard. It may not be same to the washing habit of a specific user. So, it does not matter that the user uses it according to her/his washing habit.
- * The sensor for a Detergent quantity is designed to detect based on a synthetic Detergent powder. If you put a liquid one or a natural one or too much bleaching agent, the detecting ability of the sensor may be decreased.

WASHING CONDITION INDICATOR

- It only operates in FUZZY Program.
- During being detected by the sensor, the LED flashes green, orange and red in turn. And, after detecting, the LED lights a specific color according to the detecting condition as follows:
 - ※ If the current washing condition (Detergent quantity, Water Temperature, water quality, etc.) is determined as better than the standard one, it optimizes the algorithm to save the energy by decreasing washing time/strength, and the LED automatically turns to red.
 - ※ If the current washing condition is determined as worse than the standard one, it optimizes the algorithm by increasing washing time/strength, and the LED automatically turns to orange.
 - ※ If the current washing condition is determined as equal to the standard one, the algorithm has no change and the LED turns to green.

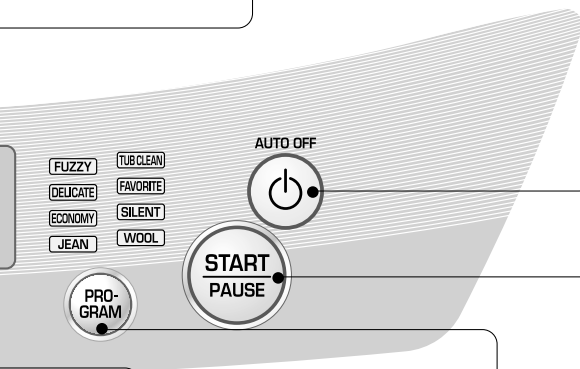

AUTO OFF (POWER) BUTTON

- Use to turn the power on or off.
- Push again and power goes on or off
- The power goes off automatically about 10 seconds after the wash is finished.

CHILD LOCK FUNCTION

- Use to lock or unlock the control buttons to prevent settings from being changed by a child. To lock, push the RINSE and SPIN buttons simultaneously and to unlock push them one more time during the washing process.

(refer to page 25)

PROGRAM BUTTON

- Use for selecting wash program.
- This button allows you to select 8 different programs for different kinds of laundry and dirtiness.
- program selections light up in sequence as follows: FUZZY (NORMAL) ▶ DELICATE ▶ ECONOMY ▶ JEAN ▶ WOOL ▶ SILENT ▶ FAVORITE ▶ TUB CLEAN ▶ FUZZY (NORMAL) etc. Select the desired program by pressing the button.

START/ PAUSE BUTTON

























- Use to start or pause the washing process.
- Repeats start and pause by pushing the button.

















* Because the detecting ability of the sensor may be decreased by using it for a long time, periodically use TUB CLEAN course to clean the tub. (refer to page 21)

* Even if the water level or the water temperature are changed by the user in FUZZY(Normal) Program, the sensor will still work. The sensor algorithm may differ according to models.

* The control panel may differ according to different models.

Washing Programs

Washing Programs	AUTO OFF 	Add the laundry 	PRO-GRAM 	PRO-CESS 	Add the Detergent 
<p>FUZZY Wash (Normal Wash)</p> <p>Used for normal loads, this mode automatically selects the most appropriate conditions and completes the sequence in one operation. The built-in sensor detects the size of the load and the ideal wash power and wash, rinse and spin times are set accordingly.</p>					 <ul style="list-style-type: none"> Add the appropriate quantity of Detergent as indicated by the WATER LEVEL next to WATER DETERGENT. Or follow the Detergent manufacturer's instructions
<p>ECONOMY Wash</p> <p>Use this mode when washing lightly soiled clothes for a short time. The highly recommended laundry amount is under 2.0kg.</p>			 <ul style="list-style-type: none"> Select the ECONOMY program on the Control panel. 		 <ul style="list-style-type: none"> Add the appropriate quantity of Detergent as indicated by the WATER LEVEL next to WATER DETERGENT. Or follow the Detergent manufacturer's instructions
<p>JEAN Wash</p> <p>Use Jean program when washing jeans of different sizes</p>		 <ul style="list-style-type: none"> Spread the jean evenly in the tub 	 <ul style="list-style-type: none"> Select the JEAN program on the Control panel. 		
<p>WOOL Wash</p> <p>Use this program for washing delicate fabrics such as lingerie and woolens. (wash only "water washable" clothes) Before washing your woolens check the care label for the washing instructions. (wash only water washable clothes)</p>			 <ul style="list-style-type: none"> Select the WOOL program on the Control panel. 		 <ul style="list-style-type: none"> Use neutral Detergent appropriate for the laundry. When washing woolens use a mild Detergent recommended for washing wool.
<p>DELICATE</p> <p>Use this program to wash items requiring a GENTLE WASH action. This would include blouses, nylons and dress shirts with light soiled.</p>			 <ul style="list-style-type: none"> Select the DELICATE program on the Control panel. 		

	Close the lid	Finish	Caution & Note
 <ul style="list-style-type: none"> · The pulsator rotates for 8 seconds to detect the laundry load. · Then the WATER LEVEL and the amount of Detergent to be used will be shown and water will be supplied. 	 <ul style="list-style-type: none"> · Water will be supplied for 2 minutes after the start of the wash to supplement the water the laundry has absorbed. 	 <ul style="list-style-type: none"> · When the wash program ends, the buzzer will ring for 10 seconds before the Power goes off automatically. 	<ul style="list-style-type: none"> · If water is already in the tub, or putting wet laundry into the tub before starting will increase the WATER LEVEL. · With lightweight bulky loads, WATER LEVEL can be set low. · Changes to Water Temperature (HOT/COLD) and wash level are possible during operation. <i>(refer to page 14)</i>
			
			
			<ul style="list-style-type: none"> · When setting the WATER LEVEL manually, do not set to Medium to prevent damage to laundry. · Washing with HOT water may damage the laundry (Water is set to cold automatically). Ensure that the load is under 2kg. · In order to avoid damage to laundry, the spin cycle may appear slow. This also avoids wrinkles and clothing may still contain some water. This is normal.
			<ul style="list-style-type: none"> · Before starting to wash, make sure that the laundry is washable. · Washing with HOT water may damage the laundry (Water is set to COLD automatically). · Ensure that the load is under 2kg.

SOAK Wash

Use this mode to wash normal clothes or thick and heavy clothes which are excessively dirty. SOAK mode can be used with FUZZY or JEAN or SILENT or FAVORITE program.

- 1 Press the **AUTO OFF (POWER)** button to turn power on.



- 2 Press the **PROGRAM** button to select the washing program.



- SOAK will not work in WOOL and ECONOMY, DELICATE, TUB CLEAN Program.

- 3 Press the **WASH** button, to select **SOAK** program.



- Keep pressing the WASH button until the light turns on; if Soak and Wash light simultaneously as next image.
- SOAK program only works when socking time is 40, 50 or 60 minutes.

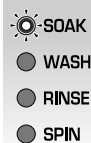

- 4 Add the Detergent.

- The appropriate quantity of Detergent marked next to the **WATER LEVEL** of WATER-DETERGENT.

- 5 Add the laundry and press the **START/PAUSE** button.



- The **WATER LEVEL** and the amount of Detergent to be used will be shown and water will be supplied.

- 6 Close the lid.

- Water will be supplied for 2 minutes after the start of the wash to supplement the absorbed water by the laundry.

Finish

When the wash program ends, the buzzer will ring for 10seconds before the Power goes off automatically.

NOTE

- Order of Soak-Wash timing

Soak-Wash

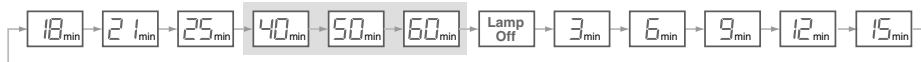

- Select soaking time 40minutes, 50minutes, or 60minutes (including washing time) by pressing the Wash button repeatedly.
- If necessary, select the times of Rinse and the time for Spinning by pressing the Rinse or Spin buttons till you reach the desired times.

FAVORITE Wash

Pressing the FAVORITE button allows you to store your FAVORITE wash conditions in the normal cycle memory and then recall it for use at a later time.

- 1 Press the **AUTO OFF (POWER)** button to turn power on.



- 2 Select the **FAVORITE** program.



- 3 Select your **FAVORITE** wash conditions.

- Press the **WATER TEMP.** button to select wash Water Temperature.
- Press the **WATER LEVEL** button to select **WATER LEVEL**.
- Press the **STAIN LEVEL** to select **STRONG** or **GENTLE** wash option.
- Press the **WASH** button, the **RINSE** button & the **SPIN** button to select wash time, rinse time & spin time respectively you want to store.

- 4 Press the **START/PAUSE** button to store & start your FAVORITE wash cycle. Power turns off automatically after wash.



NOTE

To recall your FAVORITE cycle.

1. Press POWER on.
2. Select the FAVORITE cycle by pressing the PROGRAM.
3. Press the START/PAUSE button. Then the wash cycle starts.

SILENT Wash

Use this program to wash quietly in SILENT especially during late night and dawn.

- 1 Press the **AUTO OFF (POWER)** button to turn power on.



- 2 Press the **PROGRAM** button to select SILENT program.



- 3 Add the laundry into the washing tub.

- 4 Press the **START/PAUSE** button.



- 5 Add the Detergent and close the lid.

NOTE

- SILENT program takes longer washing time than FUZZY (Normal) program.
- To reduce noise in spinning, spin rpm is lower than normal spinning rpm. So the laundry has more moisture than normal.

TUB CLEAN

If scrud is allowed to build-up in the machine it can result in stains on your clothes or unpleasant smell in your washer.

Scrud is the way build-up that can occur within any washer when the fabric softener comes into contact with Detergent, and according to particular degree of dirtiness or quality of water to be use, in these case, use this program to clean inner tub and outer tub.

- 1 Press the **POWER** button to turn power on.



- 2 Press the **PROGRAM** button to select the **TUB CLEAN** program.



※ Ex-Large WATER LEVEL is set automatically.

- 3 Press the **START/PAUSE** button.

- Left time is displayed.

- 4 After 10 minutes of water supplement. Add the oxygenated bleach (about 300 mℓ).

- Do not use Detergent box.
- Do not place any laundry inside tub.

- 5 Close the lid.

⚠ When the lid is open the machine will not operate, and an alarm signal will remind you to close the lid.

NOTE

- Before using this program remove lint inside lint filter.
- When using this program, do not place any laundry inside tub.
- This program takes about 3 hours to be completed.
- After using this program, remove dirt inside filter.
- After finishing this program, open the lid of wash to remove irritant odor.
- Do not pour bleach into the tub directly. It might cause damage the tub.
- Do not leave diluted oxygenated bleach inside tub for long time.
It rusts the tub must drain the remained diluted oxygenated water out.
- Use this program once for every month.
- Do not use this program repeatedly.

Option Washing

When you only need the Wash, Wash/Rinse or Rinse cycles, these can be set manually.

- 1 Press the **AUTO OFF** (Power) button to turn power on.



2

Only Wash

Press the **WASH** button to select the desired timing. *(refer to page 14)*



Only Wash,Rinse

Press the **WASH** button to select the desired timing.

(refer to page 14)



Press the **RINSE** button to select the desired times of rinse.

(refer to page 14)



You can use this option for preventing wrinkles of laundry

3

Press the **WATER LEVEL** button, to control the water level according to the amount of laundry. If you do not choose anything, it is set the middle water level automatically. *(refer to page 14)*



4

Add the laundry into the washing tub.

5

Press the **START/PAUSE** button.







6

Add the detergent and close the lid.

- 1** Press the **AUTO OFF** (Power) button to turn power on.



2	Only Rinse	Only Rinse,Spin	Only Spin/Only drain
	<p>Press the RINSE button to select the desired times of rinse. <i>(refer to page 14)</i></p> 	<p>Press the RINSE button to select the desired times of rinse. <i>(refer to page 14)</i></p>  <p>Press the SPIN button to select the desired times of spin. <i>(refer to page 14)</i></p> 	<p>Press the SPIN button to select the desired times of spin. <i>(refer to page 14)</i></p>  <p>When you want to only drain, wait until the water in the washing tub drains completely.</p>
3	<p>Press the WATER LEVEL button to control the water level according to the amount of laundry. <i>(refer to page 14)</i></p> 		

- 4** Add the laundry into the washing tub.

- 5** Press the **START/PAUSE** button.



- 6** Add the detergent and close the lid.

NOTE

- When a **Wash, Wash/Rinse or Rinse only option** is selected, after the wash is completed the water will not be drained off. If you wish to drain the water, press **SPIN** button and wait until the water in the tub has drained completely. Then press the **START/PAUSE** button.
- If you do not specify the water level, then Medium will be automatically selected.
- If only Rinse is selected, the process will start from Water Supply.

DELAY START (RESERVATION) Wash

DELAY START (RESERVATION) Wash is used to delay the finishing time of the operation. The hours to be delayed can be set by the user accordingly. The time on the display is the finishing time, not the start time.

- 1** Press the **POWER** button to turn power on.



- 2** Press the **PROGRAM** button to select the washing program.



- Select the program for laundry on the Control panel. This program will not work in WOOL and DELICATE Program.

- 3** Press the **DELAY START (RESERVATION)** button.



- The light will 'DELAY' turn on and 'TIME LEFT' **3:00** will be marked.
- Press the button repeatedly to set the desired finishing time. For example, To finish washing in 9 hours from now, by make the number 9:00 pressing the **DELAY START (RESERVATION)** button repeatedly.

(RES.=DELAY)



- 4** Add the Detergent.

- The appropriate quantity of Detergent marked next to the WATER LEVEL of WATER•DETERGENT.
- When the lid is open the machine will not operate, and an alarm signal will remind you to close the lid

- 5** Add the laundry and press the **START/PAUSE** button.



- When you press the **START/PAUSE** button the light will blink.

- 6** Close the lid.

- Water will be supplied for 2 minutes after the start of the wash to supplement the water the laundry has absorbed.

Finish

The washing will be finished according to the delayed time.

NOTE

- Finishing time can be delayed from 3~48 hours. Delaying from 3~12 hours can be done in 1 hour time intervals and from 12~48 hours in 2 hour time intervals.
- If the lid is open, the machine will not work, and an alarm signal will alarm to remind you to close the lid.
- To select washing time, rinsing times, spinning time, water level, hot/cold or wash power manually, press the DELAY START (RESERVATION) button and select the desired option. Then press the START/PAUSE button.
- When the laundry cannot be taken out immediately after the wash program ends, it is better to omit the spinning program. (The laundry will be wrinkled if left for a long time after spinning.)

Other Useful Functions

Child Lock Function

If you want to lock all the keys to prevent settings from being changed by a child, you can use the child lock option.

How to Lock

- 1 Press the **POWER** button.



- Turn Power on.

- 2 Press the **START/PAUSE** button to start washing.



- After all washing conditions are set according to the manual.

- 3 Press both the **RINSE** button and the **SPIN** button simultaneously.

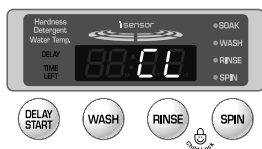

- During the wash program, all the buttons are locked until washing is completed or it is child-lock function is deactivated manually.

How to Unlock

If you want to unlock during wash, press both the **RINSE** and the **SPIN** button simultaneously again.

NOTE

- “CL” & the remaining time are alternatively shown on the display while they are locked.

Mute Option

If you want to use the washing machine without alarm signal sounds, press both the **WASH** and **SPIN** buttons simultaneously.

To make buzzer work, press both the **WASH** and **SPIN** buttons simultaneously one more time.

Seeing Remaining Time

To see the remaining time for each process, press one of the **WASH**, **RINSE** and **SPIN** buttons.

The remaining time for each process will appear for about 1 second.

Placing and Leveling

Please ensure that transit restraint has been removed before operating your machine.

1 Place the machine on a flat and firm surface which allows proper clearance.

We suggest a minimum clearance of 2 cm to the right side and left sides of the machine for ease of installation.

At the rear, a minimum clearance of 10 cm is suggested.

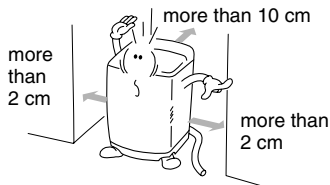

NOTE

If the washer is installed on a uneven, weak or tilted floor causing excessive vibration, spin failure or “UE” error can happen to it.

It must be placed on a firm and level floor to prevent spin failure.

2 Check that the machine is level

Open the lid and look from above to see if it is same as shown.

Top view of the machine

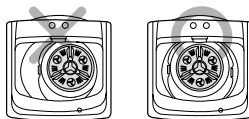

3 Leveling the machine

Lift the front of the washing machine and twist the Adjustable Leg until the surface bubble is placed in the center.

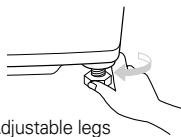

Adjustable legs

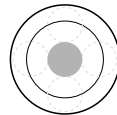

Level indicator

Caution

If the power is supplied from a cord extension set or generator, the cord extension set or electrical portable outlet device should be positioned so that it is not exposed to splashing or ingress of moisture.

Connecting Water Supply Hose

Before connecting the Water Supply Hose to the water tap, check the hose type and then choose the correct instruction here under.

Note that the Water Supply Hose supplied may vary from country to country, Make sure to connect the blue inlet hose to the COLD water tap, and the orange inlet hose to the HOT water tap.

Connecting Water Supply Hose to water tap

Normal Type

(Normal tap without thread & screw type inlet hose.)

1 Untighten the screw

Untighten the screw of the connector so that the tap can be placed in the middle.

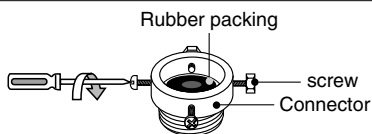

2 Fixing the connector to the tap

Push the upper connector up till the rubber packing is in tight contact with the tap. Then tighten the 4 screws.

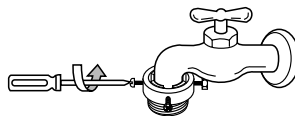

3 Attach the water supply hose securely to the connector

Push the water supply hose vertically upwards so that the rubber seal within the hose can adhere completely to the tap.

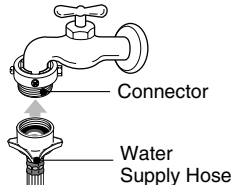

4 Fixing the connector to the water supply hose

Attach the water supply hose to the connector and then tighten it by screwing it to the right.

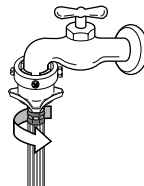

5 Check the connection of water supply hose and the connector

After connecting the hose, open the tap to check for any water leakage.
If the water leaks, close the tap and start again from step 1

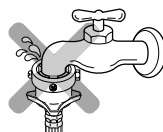

NOTE

The washing machine is to be connected to the water mains using new hose-sets and old hose-sets should not be reused.

Connecting Water Supply Hose

Normal Type (Normal tap without thread & one touch type inlet hose.)

1 Separate Middle connector from Water Supply Hose

Separate Middle connector from the Water Supply Hose by pulling the Pressing Rod and the Pressing Handle that is attached to the Water Supply Hose.

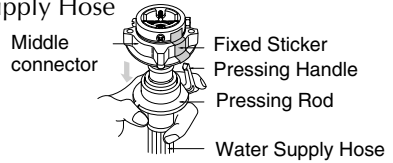

2 Loosen the fixed nuts to connect the connector to the tap

Untighten the screw of the middle so that the tap can be placed in the middle.

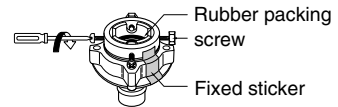

NOTE

In case tap is too large.
If the tap diameter is too large or is square, untighten the 4 screws and remove the guide plate. Then follow step 1.

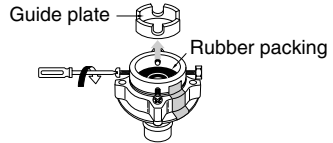

3 Fixing Connectors to the Tap

Push the upper connector up till the rubber packing is in tight contact with the tap. Then tighten the 4 screws.

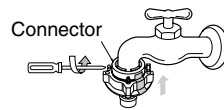

4 Fixing Upper Connector and Middle Connector

Remove the fixed sticker in between the Upper and Middle Connectors. Tighten the connectors by holding one connector and twist middle connector to the right.

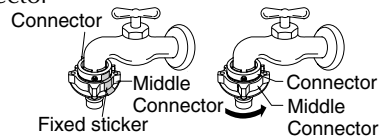

5 Connecting Middle Connector and Water Supply Hose

Press down the pressing rod of the Water Supply Hose which was separated from middle connector (refer to Step 1) and then join it to the middle connector.

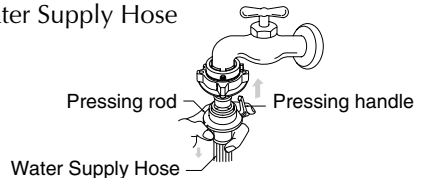

6 Check for water leakage

After connecting the hose, open the tap to check for any water leakage.
If the connection leaks, close the tap and start again from step 1.
If you skip step 1, water leakage may occur.



Screw Type

1 Attach the water supply hose to the tap.

Push the water supply hose up so that the rubber packing within the hose can adhere completely to the tap.

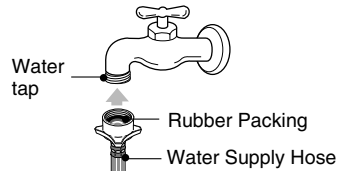
**2** Connect the water supply hose to the tap.

Connect the water supply hose to the tap and then tighten it by screwing it to the right.

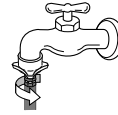
**3** Check water leakage.

After connecting the hose, open the tap to check for any water leakage.

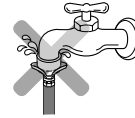
**Connecting Water Supply Hose to the machine**

- Connect the water supply hose to inlet valve of the washing machine, and then lock it by turning the hose connecting part.
- Check to see if there is a rubber seal inside the connector.

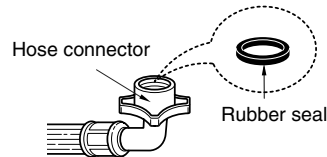
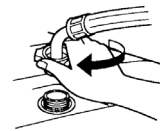
**When the water supply hose is to be extended (Option)**

- Purchase the water supply hose for extension at the LG electronics agent or service center.
Using the connector of the water supply hose, connect it to the water supply hose. (commercial item)
- When either of cold or hot water supply hoses is used, you can connect the hose which is not used to the connector of the water supply hose.

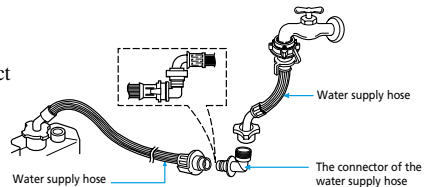

Warning : Please don't connect the hot water only.

Connecting Drain Hose

Before connecting Drain Hose, check your Drain Hose model and choose the correct instructions.

Pump Model

- 1 Fit the end of the drain hose to the outlet of the drain pump and tighten the clamp.

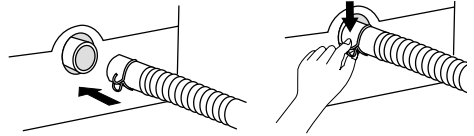

- 2 Put the other end of the drain hose over the standpipe or wash tub.

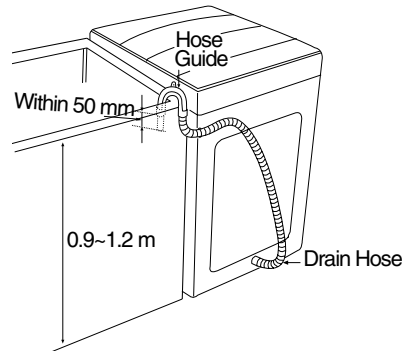

NOTE

- To prevent siphoning, the drain hose should not extend more than 50 mm from the end of the hose guide.
- The discharge height should be approximately 0.9 ~ 1.2 m from the floor.

Non-Pump Model

- 1 Before connecting
Ensure that the hose clip is set as indicated here.

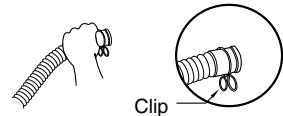

- 2 Connect the Elbow Hose
Push the elbow hose toward the body of the washing machine.



- 3 Place the Drain Hose
To change the direction of the hose, pull out the elbow hose and change the direction.
Repeat Step 2.

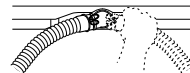

Grounding Method

Earth wire should be connected.

If the earth wire is not connected, there is possible a danger of electric shock caused by the current leakage .

Grounding Method with Ground insert space Terminal

If the AC current outlet has a ground terminal, then separate grounding is not required. Note that AC power outlet configurations may differ from country to country

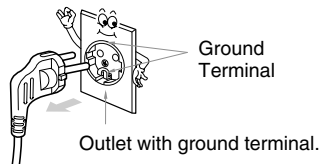

Caution

CAUTION concerning the Power Cord

Most appliances recommend they be placed upon a dedicated circuit; that is, a single outlet circuit which powers only that appliance and has no additional outlets or branch circuits. Check the specification page of this owner's manual to be certain. Do not overload wall outlets. Overloaded wall outlets, loose or damaged wall outlets, extension cords, frayed power cords, or damaged or cracked wire insulation are dangerous. Any of these conditions could result in electric shock or fire. Periodically examine the cord of your appliance, and if its appearance indicates damage or deterioration, unplug it, discontinue use of the appliance, and have the cord replaced with an exact replacement part by an authorized servicer. Protect the power cord from physical or mechanical abuse, such as being twisted, kinked, pinched, closed in a door, or walked upon. Pay particular attention to plugs, wall outlets, and the point where the cord exits the appliance.

Other Grounding Method

Burying Copper Plate

Connect the Ground Wire to a Ground Copper Plate and bury it more than 75cm in the ground.

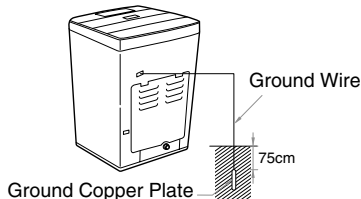

Using Ground Wire

Connect the ground Wire to the socket provided exclusively for Grounding.

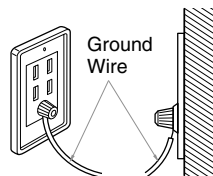

Using a Short Circuit Breaker

If grounding methods described above are not possible, a separate circuit breaker should be employed and installed by a qualified electrician

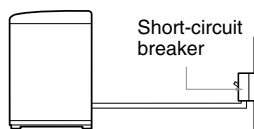

Caution

- To prevent a possible explosion, do not connect ground to a gas pipe
- Do not connect ground to telephone wires or lightning rods. This may be dangerous during electrical storms
- Connecting ground to plastic has no effect
- Ground wires should be connected when an extension cord is used.

Cleaning and Maintenance

Cold water washing

- If you always use COLD water, we recommend that a WARM or HOT wash be used at a regular intervals e.g. every 5th wash should be at least a WARM one.

When you have finished

- Turn off taps to prevent the chance of flooding should a hose burst.
- Always unplug the power cord after use.

When water supply into the tub is not clean or the filter is clogged with particles (such as sand), clean the filter in the inlet valve occasionally.

(The figure of power cord and water tap may vary according to the country)

To Clean the Filter in the Inlet Valve

- 1** Close the tap before turning off the power. Select both HOT/COLD and then press the [START/PAUSE] button to remove water from the machine completely.



- 2** Turn off the power before pulling out the cord.

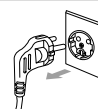

- 3** After removing the water supply hose pull out the filter. Then use a brush to clean the filter.

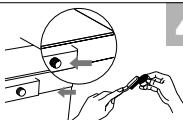

- 4** Replace the filter after cleaning it.

NOTE

- Before cleaning the filter, the impurities in the water supply hose should be removed.

To Clean the Lint Filter

- 1** Pull out the lint filter from the tub in the direction shown below.



- 2** Turn the net inside out to clean the filter and rinse it with water.

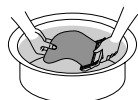

- 3** Replace the filter to the original location. Push the lip of the filter until a pop sound is heard.

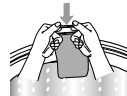

NOTE

- If the lint filter is torn or damaged, purchase a new one from LG service center.

To Clean the Pump casing (for pump model)

- 1** Place a towel on the floor under the drain pump cap. Excess water may flow out.

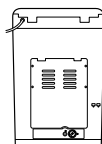

- 2** Turn the cap counter-clockwise and pull it out.

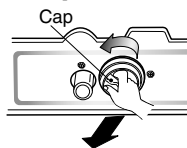

- 3** Remove any foreign objects and fluff inside pump casing and from the filter.

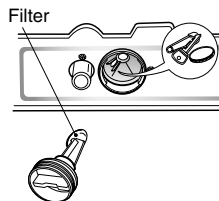

- 4** Replace the cap. Insert the filter along the guide ribs inside the pump casing. Filter must face the guide ribs inside pump casing and securely turn the cap clockwise.

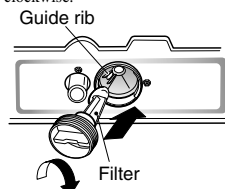

NOTE

- Check if water leaks after reassembling. (The Rubber ring is in the cap)

Cleaning and Maintenance

When there is a fear of freezing

- Close the water taps and remove the Water Supply Hose.
- Remove the water which remains in the water supply.
- Lower the drain hose and drain the water in the bowl and the drain hose by spinning.

If frozen

- Remove the water supply hose, and immerse it in HOT water at approx.. 40°C.
- Pour approx.. 2 liters of HOT water at approx.. 40°C, into the bowl and let it stand for 10 minutes.
- Connect the water supply hose to the water tap and confirm that the washing machine performs the supply and drainage of water.

Wash Inner-tub Leave the lid open after washing to allow moisture to evaporate. If you want to clean the inner-tub use a clean soft cloth dampened with liquid Detergent, then rinse. (Do not use harsh or gritty cleaners.)

Inlet Hoses Hoses connecting washer to faucet should be replaced every 5 years.
Exterior Immediately wipe off any spills. Wipe with damp cloth. Try not to hit surface with sharp objects.

Long Vacations Be sure water supply is shut off at faucets. Drain all water from hoses if weather will be below freezing.

Cleaning the Inside of your Washer

If you use fabric softener or do regular COLD water washing, it is very important that you occasionally clean the inside of your washer.

- Fill your washer with HOT water.
- Add about two cups of a powdered Detergent that contains phosphate.
- Let it operate for several minutes.
- Stop the washer, open the lid and leave it to soak overnight.
- After soaking, drain the washer and run it through a normal cycle.

Or use TUB CLEAN PROGRAM periodically.

We do not recommend that you wash clothes during this procedure.

Products that might damage your washing machine

- Concentrated bleaches and diaper sanitizer will cause damage to the paintwork and components of your washer.
- Hydrocarbon solvents i.e. petrol, paint thinners and lacquer thinners, etc. can dissolve plastic and blister paint (Be careful when washing garments stained with these solvents as they are flammable DO NOT put them in washer or dryer.)
- Some pretreatment sprays or liquids can damage your washer's control panel.
- Use of dyes in your washer may cause staining of the plastic components. The dye will not damage the machine but we suggest you thoroughly clean your washer afterwards. We do not recommend the use of dye strippers in your washer.
- Do not use your washer lid as a work surface.

Common washing problems







Many washing problems involve poor soil & stain removal, residues of lint and scum, and fabric damage. For satisfactory washing results, follow these instructions.

WASH PROBLEM

Problems	Possible Causes	Solutions & Preventive Measures
Poor soil removal	<ul style="list-style-type: none"> • Not enough Detergent • Wash Water Temperature too low. • Overloading the washer • Incorrect wash cycle • Incorrect sorting • Do not pretreat stain 	<ul style="list-style-type: none"> • Use correct amount of Detergent for load size, amount of soil and water Hardness. • Use WARM or HOT water for normal soil. Different Water Temperature may be required according to soil type. (<i>refer to page 10</i>) • Reduce load size. • Wash with JEAN or SOAK & JEAN wash cycle for heavy soiled laundry. • Separate heavily soiled items from lightly soiled ones. • Pretreat stain and heavy soil according to directions shown on page 9.
Blue Stains	<ul style="list-style-type: none"> • Undiluted fabric softener dispensed directly onto fabric 	<ul style="list-style-type: none"> • Rub the stain with bar soap. Wash. • Do not overfill fabric softener dispenser and do not pour liquid fabric softener directly onto fabric. See page 12 for more instructions.
Black or gray marks on clothes	<ul style="list-style-type: none"> • A buildup caused by the interaction of fabric softener and Detergent can flake off and mark clothes • Not enough Detergent 	<ul style="list-style-type: none"> • Keep the recommendations against Scrud(waxy buildup). (refer to scrud page 12.) • Use correct amount of Detergent for load size, amount of soil and water Hardness.
Yellow or brown rust stains	<ul style="list-style-type: none"> • Iron or manganese in water supply, water pipes, or water heater 	<ul style="list-style-type: none"> • To restore discolored load of whites, use rust remover safe for fabric. • Install nonprecipitating water softener or an iron filter in your water supply system for an ongoing problem. • Before washing, run water for a few minutes to clear lines.
Lint	<ul style="list-style-type: none"> • Incorrect sorting • Tissues left in pocket • Overloading the washer 	<ul style="list-style-type: none"> • Wash lint givers eg towels, flannelette sheets, separately from lint collectors eg synthetic fabrics and remove tissues in pockets before wash. See page 9 for sorting and caring before loading. • Do not overload the washer
Residue or Detergent	<ul style="list-style-type: none"> • Overloading the washer • Undissolved Detergent • Use too much Detergent 	<ul style="list-style-type: none"> • Do not overload the washer. • Some Detergents need to be pre-dissolved, check the Detergent instructions. Try pre-dissolving the Detergent. • Increase Water Temperature using HOT water safe for fabric. • Use proper amount of Detergent.
Holes, tears, or snags	<ul style="list-style-type: none"> • Incorrect use of chlorine bleach. • Unfastened zippers, hooks, buckles • Ribs, tears and broken threads • Overloading the washer • Degradation of fabric 	<ul style="list-style-type: none"> • Never pour chlorine bleach directly on fabric. See page 11 for adding liquid bleach. • Fasten zippers, hooks, and buckles. • Remove objects in pockets. See page 9 for caring before loading. • Do not overload the washer.

Troubleshooting

Before calling for service, check the problem against the list bellows.

Symptom	Error Message	Check up
Water Supply Failure		<ul style="list-style-type: none"> • Is the water tap shut off? • Is the water supply cut off ? • Is the tap or water supply hose frozen ? • Is the water pressure low or is the filter of the inlet valve clogged with impurities? • Is the Hot hose connected to cold? • Is the Cold hose connected to hot?
Drainage Failure		<ul style="list-style-type: none"> • Is the drain hose positioned correctly? • Is the drain hose bent or placed too high? • Is the internal part of the hose or drain pump (only pump model) clogged with impurities? • Check if electric power has gone off.
Spin Failure		<ul style="list-style-type: none"> • Is the laundry evenly balanced? • Is the washing machine placed on a flat surface?
Door(Lid) Open		<ul style="list-style-type: none"> • Is the lid closed?
Internal sensing failure		<ul style="list-style-type: none"> • Please call your nearest LG Electronics service center for help.
Power failure		
Overflow failure		

T

erms of Warranty

What Is Not Covered:

- Service trips to your home to teach you how to use the product.
- If the product is connected to any voltage other than that shown on the rating plate.
- If the fault is caused by accident, neglect, misuse or Act of God.
- If the fault is caused by factors other than normal domestic use or use in accordance with the owner's manual.
- Provide instruction on use of product or change the set-up of the product.
- If the fault is caused by pests for example, rats or cockroaches etc..
- Noise or vibration that is considered normal for example water drain sound, spin sound, or warming beeps.
- Correcting the installation for example, levelling the product, adjustment of drain.
- Normal maintenance which recommended by the owner's manual.
- Removal of foreign objects / substances from the machine, including the pump and inlet hose filter for example, grit, nails, bra wires, buttons etc.
- Replace fuses in or correct house wiring or correct house plumbing.
- Correction of unauthorized repairs.
- Incidental or consequential damage to personal property caused by possible defects with this appliance.
- If this product is used for commercial purpose, it is not warranted.

(Example : Public places such as public bathroom, lodging house, training center, dormitory)

If the product is installed outside the normal service area, any cost of transportation involved in the repair of the product, or the replacement of a defective part, shall be borne by the owner.

Specification

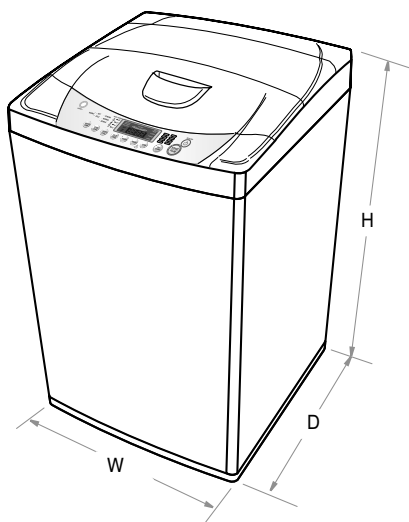

Model	WFT10(1)C60(1)D(E,F)C(H,P,D,E,F,M)/WF-TS1288TH /WF-T1330TP / WF-T10C61 /LWD-11C60EP /WF-1100 /WF-T1011D /WF-T1111D	
Size	632(W) x 670(D) x 980(H)	WFT10(1)C60(1)D(F)~
	632(W) x 670(D) x 1020(H)	WFT10(1)C60(1)E ~/WF-TS1288TH / WF-T1330TP /WF-T10C61 /LWD-11C60EP / WF-1100 /WF-T1011D /WF-T1111D
Water tab pressure	30 - 800 kPa (0.3 - 8.0 kgf/cm ²)	

※ In our continuing effort to improve the quality of our appliances, it may be necessary to make changes to the appliance without revising this manual.

■ Serial Number

How to read Serial Number.

:There is attached a Serial Number label on back side of this product.

Example) **905KW00001**

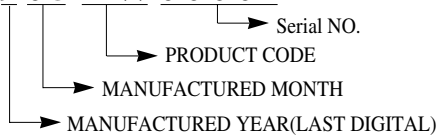



WFT10(1)C60(1)D(E,F)C(H,P,D,E,F,M) / WF-TS1288TH / WF-T1330TP /
WF-T10C61 / LWD-11C60EP / WF-1100 / WF-T1011D / WF-T1111D

الموديلات

632(W)x670(D)x980(H)

WFT10(1)C60(1)D(F)~

الحجم

632(W)x670(D)x1020(H)

WFT10(1)C60(1)E~ / WF-TS1288TH /
WF-T1330TP / WF-T10C61 / LWD-11C60EP /
WF-1100 / WF-T1011D / WF-T1111D

30 - 800 kPa (0.3 - 8 kgf /cm²)

ضغط الماء

* في ضوء المساعي المستمرة لتحسين نوعية الأجهزة، من الضروري تغيير الجهاز بدون تعديل دليل المالك هذا.

■ الرقم المسلسل

كيفية قراءة الرقم المسلسل

: هناك رقعة رقم مسلسل لاصقة باللوحة الخلفية من هذا الجهاز .

905KW00001 (على سبيل المثال)

رقم مسلسل

رمز المنتج

شهر الصنع

سنة الصنع (الرقم الأخير)

شروط الضمانة

ما لا تغطيه الضمانة :

- إذا كان جهاز الغسالة موصولاً إلى أية فولتية ليست مبيّنة في لوحة الطاقة المقدرة.
 - إذا حدث الخلل بسبب الحادثة ، والإهمال، والتشغيل غير الصحيح أو الكارثة الطبيعية.
 - إذا حدث الخلل بسبب العناصر الناشئة عن عدم الاستخدام العادي المحلي أو الاستخدام وفقاً لدليل المالك.
 - تقديم التعليمات لتشغيل الجهاز أو تغيير ضبط الجهاز.
 - إذا حدث الخلل بسبب الحيوانات الصغيرة مثل الجذل والصرصور ... الخ.
 - الضجيج أو الاهتزاز الذي يعتبر أمراً عادياً مثل صوت التصريف ، صوت التجفيف ، أو صفارة الإنذار .
 - تصحيح التركيب مثل استواء الجهاز، تعديل تصريف الماء.
 - الصيانة العادية الموصى بها المبيّنة في دليل المالك.
 - إزالة أشياء غريبة/ مواد من جهاز الغسالة بما فيها المضخة ومصفاة خرطوم تزويد الماء مثل حبيبات رملية ، ومسامير ، وأسلاك الصديقية ، الأزرار ... الخ.
 - تبديل الصهيرة أو توصيل الأسلاك الكهربائية في المنزل أو توصيل أنابيب التصريف في المنزل.
 - الخلل بسبب الإصلاح غير المختص.
 - الضرر التصادفي أو الضرر الخطير في الممتلكات الشخصية بسبب الخلل الممكن في هذا الجهاز
- إذا ركبت الجهاز خارج منطقة الخدمات العادية، يتحمل مالك الجهاز نفقات إصلاح الجهاز أو نفقات تبديل الجزء المتضرر مع أية تكلفة النقل.

تحرى الخلل وإصلاحه

قبل طلب الخدمات، افحص المشكلات في الجدول أدناه.

نقاط الفحص	مؤشر الخطأ	المشكلة
<ul style="list-style-type: none"> هل حنفية الماء مغلقة ؟ هل انقطع الماء ؟ هل تجمدت الحنفية أو خرطوم تزويد الماء ؟ هل ضغط الماء منخفض أو المصفاة في صمام المدخل مسدودة بالأشياء ؟ هل وصلت خرطوم تزويد الماء الحار الى الماء البارد؟ هل وصلت خرطوم تزويد الماء البارد الى الماء الحار ؟ 		عدم تزويد الماء
<ul style="list-style-type: none"> هل وضعت خرطوم التصريف صحيحاً؟ هل خرطوم التصريف ملوي أو في الوضع المرتفع جداً؟ هل الجزء الداخلي للخرطوم أو مضخة التصريف (موديلات بالمضخة فقط) مسدودة بالأشياء ؟ تأكد من انقطاع الطاقة الكهربائية . 		عدم التصريف
<ul style="list-style-type: none"> هل وضع الملابس متساوياً؟ هل ركبت جهاز الغسالة على أرض مستوية وثابتة ؟ 		عدم التجفيف
<ul style="list-style-type: none"> هل الغطاء مغلق ؟ 		فتح الباب (الغطاء)
<ul style="list-style-type: none"> يرجى الاتصال بأقرب مركز للخدمات لشركة إل جي للإلكترونيات للمساعدة. 	  	عدم الإشعار الذاتي لا طاقة كهربائية يفيض الماء

مشاكل الغسيل العادية

مشاكل الغسيل العديدة فيها الإزالة الضعيفة للبقع والوسخ ووجود الكتان والنسيل والضرر في القماش. للحصول على نتائج الغسيل المرضية، اتبع هذه التعليمات .

مشكلة الغسيل

المشكلة	السبب المحتمل	الحلول والوقاية
إزالة الوسخ الضعيفة	<ul style="list-style-type: none"> • مدة التنظيف غير كافية • درجة حرارة الماء منخفضة جدا. • وضع الحمل الأكثر في الحوض. • دورة الغسيل غير المناسبة • الفرز غير الصحيح • لا تعالج الوسخ مسبقا. 	<ul style="list-style-type: none"> • استخدم كمية مناسبة من مادة التنظيف حسب الحمل ومستوى الوسخ، وعسر الماء. • استخدم الماء الدافئ أو الماء الحار للوسخ العادي. • درجة حرارة الماء الأخرى قد تكون مطلوبة حسب نوع الوسخ. (راجع صفحة ١٠) • خفض كمية الحمل. • اغسل ببرنامج الجين أو الغسيل الناعم (القوي) للملابس الشديدة الوسخ. • افصل الملابس المتسخة جدا عن الملابس الخفيفة الوسخ. • عالج الوسخ والبقعة الشديدة مسبقا وفقا للتعليمات المبينة في صفحة ٩.
الأوساخ الزرقاء	<ul style="list-style-type: none"> • وضع ملين القماش غير المرقق على القماش مباشرة 	<ul style="list-style-type: none"> • امسح الوسخ بالصابون. واغسله. • لا تفض ملين القماش على الموزع ولا تصب ملين القماش على القماش مباشرة. • راجع صفحة ١٢ لمزيد من التعليمات.
العلامات السوداء والرمادية على الملابس	<ul style="list-style-type: none"> • تكوين بسبب تفاعل ملين القماش وتنفصل مادة التنظيف وتضع العلامة في الملابس. • مادة التنظيف غير كافية 	<ul style="list-style-type: none"> • اتبع النصائح لمقاومة Scrud (التكوين الشمعاني) (راجع في صفحة ١٢) • استخدم كمية مناسبة من مادة التنظيف حسب حمل الملابس ومستوى الوسخ وعسر الماء.
الوسخ من الصدأ الأصفر والبني	<ul style="list-style-type: none"> • الحديد أو المنغنيز في تزويد الماء ، أنابيب الماء ، أو مسخن الماء. 	<ul style="list-style-type: none"> • لغسيل الملابس المتحولة اللون من اللون الأبيض، استخدم مادة إزالة الصدأ الأمانتي للقماش. • ركّب أداة تحلية الماء غير المترسب أو مصفاة حديدية في نظام تزويد الماء لحل المشكلة. • قبل الغسيل، اجر الماء لمدة بعض دقائق لتنظيف الخطوط.
النسيل	<ul style="list-style-type: none"> • الفرز غير الصحيح • الفوط الورقية تبقى في الجيب • حمل زائد في الغسالة 	<ul style="list-style-type: none"> • منتج النسيل مثل المنشفة، والأغطية من الفلانيل، افصلها عن جاميع النسيل مثل الأقمشة الاصطناعية وأخرج الفوط من الجيب قبل الغسيل. راجع صفحة ٩ للتفريز والعناية قبل حمل الغسيل. • لا تحمل الملابس الزائدة في الغسالة.
الرواسب أو مادة التنظيف	<ul style="list-style-type: none"> • حمل زائد في الغسالة • مادة التنظيف غير المذابة • استخدام مادة التنظيف أكثر من اللازم. 	<ul style="list-style-type: none"> • لا تحمل ملابس زائدة في الغسالة. • بعض مواد التنظيف مطلوبة لإذابتها مسبقا، تأكد من تعليمات مادة التنظيف. حاول إذابة مادة التنظيف مسبقا. • ارفع درجة حرارة الماء باستخدام الماء الساخن الأمانتي للقماش. • استخدم كمية مناسبة من مادة التنظيف.
الفحات والمزق أو الحبول	<ul style="list-style-type: none"> • الاستخدام غير الصحيح لمادة التبييض الكلوري • السحاب والأزرار والابزيمية غير المثبتة • العرق، المرقق والخيوط المنكسرة • حمل زائد في الغسالة. • ضرر في القماش. 	<ul style="list-style-type: none"> • لا تصب مادة التبييض الكلوري على القماش مباشرة. راجع صفحة ١١ لإضافة سائل التبييض. • ثبت السحاب والأزرار والابزيم • اخرج الأشياء من الجيوب. راجع صفحة ٩ لنقلها قبل الغسيل. • لا تحمل ملابس زائدة في الغسالة.

تنظيف كيس المضخة (بالنسبة للموديلات بالمضخة)

١ ضع منشفة على الأرض تحت غطاء مضخة التصريف. قد يخرج الماء الفائض.

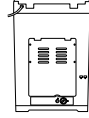

٢ دورّ الغطاء باتجاه عقارب الساعة واسحبه الى الخارج.

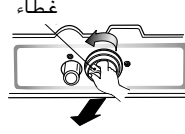

٣ اعد الغطاء الى مكانه باتجاه السهم وثبته.

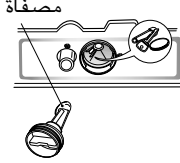

٤ اعد الغطاء الى مكانه. وادخل المصفاة مع دليل الضلوع داخل كيس المضخة. لا بد من توجيه المصفاة الى دليل الضلوع داخل كيس المضخة. ودور الغطاء باتجاه عقارب الساعة بإحكام. دليل الضلوع



تحذير

• تأكد من عدم تسرب أي ماء بعد إعادة التجميع. (وجود الحلقة المطاطية في الغطاء)

في حالة خوف من التجمد

- اغلق حنفيتي الماء وازل خرطوم تزويد الماء.
- ازل الماء الذي يبقى في خرطوم تزويد الماء.
- ضع خرطوم التصريف على الأرض وصرف الماء من الحوض وخرطوم التصريف بتدوير الحوض.

إذا تجمد

- ازل خرطوم تزويد الماء، واغمره بالماء الحار بحوالي ٤٠°م.
- صب حوالي لترين من الماء الحار بحوالي ٤٠°م في الحوض واتركه لمدة ١٠ دقائق.
- صل خرطوم تزويد الماء الى حنفية الماء وتأكد من تزويد الماء وتصريف الماء من جهاز الغسالة.

حوض الغسيل الداخلي

اترك الغطاء مفتوحاً بعد الغسيل لتجفيف الرطوبة في الجهاز. إذا أردت تنظيف الحوض الداخلي استخدم قطعة من القماش التنظيف المبلل بسائل المسحوق، ثم اشطفه. (لا تستخدم مادة التنظيف الخشنة أو الرملية.

أسطح خرطوم المدخل الخارجية

الخرطوم الذي يوصل الحنفية الى جهاز الغسالة لا بد من تبديله كل ٥ أعوام. اذا صب أي سائل، امسحه فوراً. امسح بالقماش المبلل. لا تضرب الأسطح للجهاز بالأشياء الحادة.

الإجازة الطويلة

تأكد من إغلاق الحنفية لتزويد الماء. صرف جميع الماء من الخرطوم في حالة تجمده.

تنظيف الأسطح الداخلية للجهاز

- إذا استخدمت ملين القماش أو عملت الغسيل العادي بالماء البارد، من المهم غسيل الأسطح الداخلية للجهاز أحياناً.
- ملاً حوض الغسيل بالماء الحار.
- اضيف كوبين من مسحوق الغسيل الذي تحتوى على الفوسفات.
- اختر دوران الغسيل وشغل الجهاز. كرره مرتين أو ٣ مرات.
- اوقف الجهاز عن العمل وافتح الغطاء واتركه في حالته الناقعة طول الليلة.
- بعد النقع، صرف الماء من الجهاز وشغل الجهاز خلال دوران غسيل عادي.
- نوصى بعدم غسيل الملابس أثناء هذه الإجراءات.
- أو استخدم برنامج تنظيف الحوض دورياً.

المنتجات التي قد تؤدي الى إحداث ضرر في جهاز الغسالة

- * قد تؤدي مادة التبييض المكثفة ومادة تنظيف دبابر صلبا الى إحداث ضرر في الدهان والمكونات لجهاز الغسالة.
- * محلولات الهيدروكربون مثل النفط، مرقق الدهان، ومرقق اللك ... الخ قد تذيب الأجزاء البلاستيكية وتشبه الدهان (خذ عناية في حالة غسيل الملابس المنسوخة بهذه المحلولات لأنها قابلة للاشتعال. لا تضعها في جهاز الغسالة أو حوض التنظيف.)
- * بعض الرذاذ أو السوائل التي تمت معالجتها مسبقاً قد تؤدي الى إحداث ضرر في لوحة التحكم لجهاز الغسالة.
- * استخدام مادة الصبغ في جهاز الغسالة قد يؤدي الى إحداث وسخ المكونات البلاستيكية. ومادة الصبغ لا تؤدي الى إحداث ضرر في جهاز الغسالة ولكننا نوصاك بتنظيف جهاز الغسالة تماماً بعدها. ولا نوصاك باستخدام مادة الصبغ في جهاز الغسالة.
- * لا تستخدم غطاء الغسالة كمنضدة للعمل.

التنظيف والصيانة

عند تزويد الحوض بالماء ، الحوض غير نظيف أو المصفاة مسدودة بالجزيئات (مثل رمل) ، نظّف المصفاة في صمام المدخل أحيانا. (شكل سلك التيار وحفنية الماء قد تختلف وفقا للدولة).

الغسيل بالماء البارد

✦ إذا استخدمت الماء البارد دائما ، نوصاك بأنك تستخدم الغسيل بالماء الدافئ أو بالماء الساخن دوريا على فترة ما ، مثلا الغسيل بالماء الدافئ لا بد منه كل ٥ مرات من الغسيل على الأقل .

عند الانتهاء

✦ اقلل حفنية الماء لمنع فرصة لفيضان الماء الذي يؤدي الى انفجار خرطوم.
✦ انزع سلك التيار من مخرج التيار بعد التشغيل دائما.

في حالة إمداد الماء غير النظيف الى الحوض أو سد المصفاة بجزيئات (مثل رمل) ، نظف المصفاة الموجودة في صمام الدخول أحيانا. (شكل سلك التيار وحفنية الماء قد يختلف من بلد الى آخر).

لتنظيف المصفاة في صمام المدخل

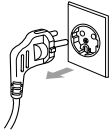

٢ اوقف الجهاز عن العمل قبل فصل قابس التيار من مخرج التيار .



١ اغلق الحفنية قبل انطفاء الطاقة. اختر الماء الحار/الماء البارد ثم اضغط على زر (التشغيل/التوقف المؤقت) لإزالة الماء من جهاز الغسالة تماما.

٤ اعد المصفاة الى مكانها بعد تنظيفها.

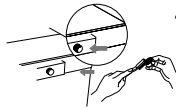

٣ بعد إزالة خرطوم تزويد الماء، اسحب المصفاة ثم استخدم فرشاة لتنظيف المصفاة.

تحذير

• قبل تنظيف المصفاة، لا بد من إزالة الأشياء غير الصافية الموجودة في خرطوم تزويد الماء.

لتنظيف المصفاة الكتانية

٣ اعد المصفاة الى مكانها الأصلي. ادفع مدخل المصفاة حتى تسمع صوت الإدخال.



٢ قلبّ الشبكة لتنظيف المصفاة وأشطفها بالماء.

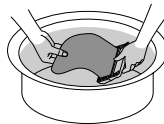

١ اسحب المصفاة الكتانية من الحوض باتجاه مبين أدناه.



ملاحظة

• اذا كانت المصفاة متمزقة أو متضررة، اشتر مصفاة جديدة من مركز الخدمات من إل جي.

كيفية توصيل السلك الأرضي

لا بد من توصيل السلك الأرضي. إذا لم يكن السلك الأرضي موصولاً، قد يحدث خطر الصدمات الكهربائية الناتجة عن تسرب الكهرباء.

كيفية توصيل السلك الأرضي بطرف المكان لإدخال السلك الأرضي



إذا كان لمخرج التيار المتردد طرف توصيل أرضي، لا تحتاج إلى التوصيل الأرضي الإضافي. لاحظ أن حالة مخرج التيار المتردد قد تختلف من بلد إلى آخر.

تحذير

تنبيهات عن تناول سلك التيار من الموصى به أن معظم الأجهزة موصولة إلى مخرج تيار مستقل؛ إنه مخرج تيار فردي يوصل الطاقة إلى الجهاز فقط وليس له أي مخرج إضافي أو فرعي. تأكد من صفحة المواصفات من دليل المالك هذا للتأكد. لا توصل إلى مخرج التيار الجداري حملاً زائداً. ومن الأخطار الحمل الزائد في مخرج التيار الجداري، رخوا مخرج الجدار التياراتي أو تضرره، أسلاك التيار الإضافية، أسلاك التيار البالية، أو تضرر أو شق في عزل الأسلاك. وأي من هذه قد يؤدي إلى إحداث صدمات كهربائية أو حريق. افحص سلك التيار للجهاز دورياً وإذا حدث ضرر أو تشويه في الجهاز، انزع قابس الجهاز من مخرج التيار، ووقف الجهاز عن التشغيل واستبدل سلك التيار بسلك صحيح من قبل الفني المختص المؤهل. احم سلك التيار من التشغيل الخاطئ الفيزيائي أو الميكانيكي، مثل اللي والتجعيد، الثقب والاستخدام قريباً من الباب أو على الجدران. خذ عناية خاصة عن القابيس ومخرج التيار الجداري ونقطة في الجهاز يخرج منها سلك التيار.

كيفية التوصيل الأرضي الأخر

دفن صفيحة نحاسية

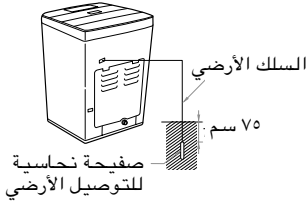

صل السلك الأرضي إلى الصفيحة النحاسية للتوصيل الأرضي وادفنها بعمق أكثر من ٧٥ سم في الأرض.

استخدام السلك الأرضي

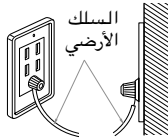

صل السلك الأرضي إلى المقبس المستقل الخاص للتوصيل الأرضي.

استخدام قاطع الدائرة الكهربائية



إذا لم تستطع استخدام كيفية التوصيل الأرضي المذكور أعلاه، لا بد من استخدام قاطع دائرة كهربائية منفصل وتركيبه من فني كهربائي مؤهل.

تحذير

- لمنع احتمال انفجار، لا توصل السلك الأرضي إلى أنبوب الغاز.
- لا توصل السلك الأرضي إلى خطوط الهاتف أو قضبان البرعقية. هذا قد يحدث خطر أثناء التدفق المفاجئ الكهربائي.
- توصيل السلك الأرضي إلى المادة البلاستيكية ليس له فاعلية.
- لا بد من توصيل الأسلاك الأرضية في حالة استخدام سلك إضافي.

توصيل خرطوم التصريف

قبل توصيل خرطوم التصريف، تأكد من موديل خرطوم التصريف واتبع التعليمات الصحيحة.

موديلات بالمضخة

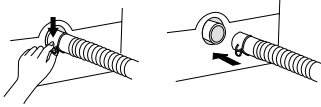

1 صل طرف خرطوم التصريف من الجهاز الى مخرج مضخة التصريف وثبتهما بالملزم.

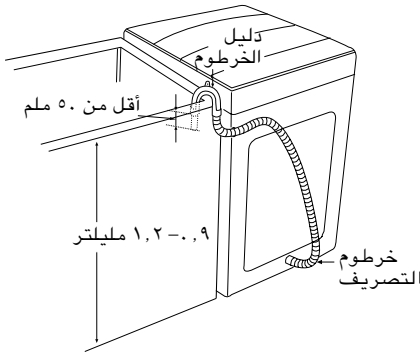

2 ضع الطرف الاخر من خرطوم التصريف المناسب القائمة أو حوض الغسيل.

ملاحظة

- لمنع السفون، لا بد من عدم تمديد خرطوم التصريف أكثر من ٥٠ ملم من طرف دليل الخرطوم.
- لا بد من ارتفاع التفريغ بحوالي ١,٢-٠,٩ متر من الأرض.

موديلات بدون مضخة

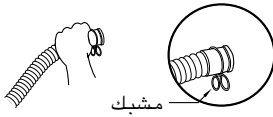

1 قبل التوصيل

تأكد من ضبط مشبك الخرطوم كما هو موضح هنا.



2 صل مرفق الخرطوم

ادفع مرفق الخرطوم نحو جسم جهاز الغسالة.

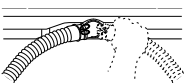

3 ضع خرطوم التصريف.

لتغيير اتجاه الخرطوم، اسحب مرفق الخرطوم وغير اتجاه الخرطوم.
كرر الخطوة ٢.

توصيل خرطوم تزويد الماء

نوع البرغى

١

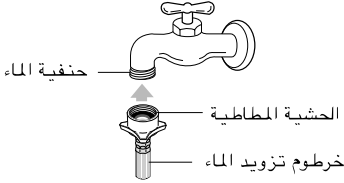

الصق خرطوم تزويد الماء الى الحنفية.

ادفع خرطوم تزويد الماء الى الأعلى بحيث يتم إصااق الحشية المطاطية داخل الخرطوم بالحنفية تماما.

٢

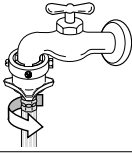

صل خرطوم تزويد الماء الى الحنفية.

صل خرطوم تزويد الماء الى الحنفية ثم ثبته بتدوير البرغى الى اليمين.

٣

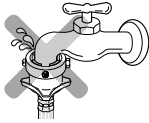

تأكد من تسرب أي ماء.

بعد توصيل الخرطوم، افتح الحنفية للتأكد من تسرب أي ماء.

توصيل خرطوم تزويد الماء الى الجهاز

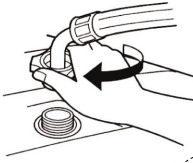

• صل خرطوم تزويد الماء الى صمام المدخل لجهاز الغسالة ثم اغلقه بتدوير جزء توصيل الخرطوم.

• تأكد من وجود الحشية المطاطية داخل التوصيلة.

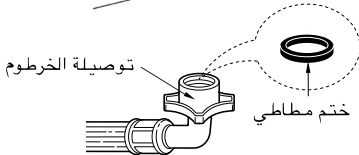

عند تمديد خرطوم إمداد الماء ، (اختياري)

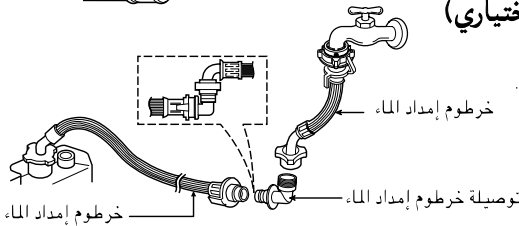

• اشترى خرطوم إمداد الماء للتمديد في

وكالة إل جي للإلكترونيات أو مركز الخدمات لها.

• باستخدام توصيلة خرطوم إمداد الماء ،

صلها الى خرطوم إمداد الماء.

• عند استخدام كل الخرطومين للماء البارد

أو الماء الحار ، يمكنك توصيل الخرطوم الذي لا

يستخدم الى توصيلة خرطوم إمداد الماء .

تحذير : يرجى عدم توصيل الماء الحار فقط.



توصيل خرطوم تزويد الماء

النوع العادي (حنفية عادية بدون خيط ونوع البرغى في مدخل الخرطوم)

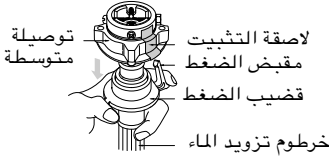

١ افضل التوصيلة المتوسطة عن خرطوم تزويد الماء.
افضل التوصيلة المتوسطة عن خرطوم تزويد الماء واسحب قضبب الضغط ومقبض الضغط لإصاقهم بخرطوم تزويد الماء أثناء ضغطهم.

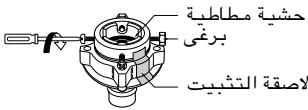

٢ ارخ صمولة التثبيت لتوصيل التوصيلة الى الحنفية.
ارخ البرغى للتوصيلة بحيث تضع الحنفية في الوسط.

ملاحظة

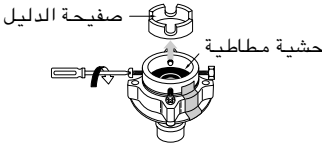

في حالة أن الحنفية كبيرة جدا .
إذا كان قطر الحنفية كبيرا جدا أو مرعبا ، ارخ ٤ براغي وازل صفيحة الدليل. ثم اتبع الخطوة ١.

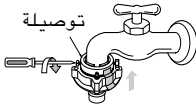

٣ تثبيت التوصيلة الى الحنفية

ادفع التوصيلة العليا حتى تصل الحشية المطاطية الى الحنفية. ثم ثبت ٤ براغي.



٤ تثبيت التوصيلة العليا والتوصيلة المتوسطة

ازل مادة التثبيت الموجود بين التوصيلة العليا والتوصيلة المتوسطة. ثبت التوصيلة من خلال إمساك توصيلة وتدوير التوصيلة المتوسطة الى اليمين.

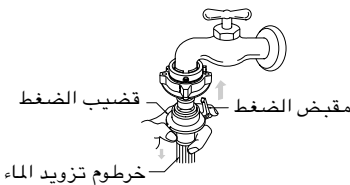

٥ توصيل التوصيلة المتوسطة وخرطوم تزويد الماء

اضغط على قضبب الضغط لخرطوم تزويد الماء المنفصل من التوصيلة المتوسطة (راجع الخطوة ١) ثم صله الى التوصيلة المتوسطة.

٦ تأكد من تسرب ماء



بعد توصيل الخرطوم، افتح الحنفية للتأكد من تسرب أي ماء.
في حالة تسرب ماء، اغلق الحنفية وابدأ التوصيل من الخطوة ١ من جديد.

إذا تخطى خطوة ١، قد يحدث تسرب الماء.

توصيل خرطوم تزويد الماء

- بل توصيل خرطوم توريد الماء الى حنفية الماء، تأكد من نوع الخرطوم ثم اتبع التعليمات الصحيحة الموضحة أدناه. لاحظ أن خرطوم تزويد الماء المزود بالجهاز قد يختلف من بلد الى آخر. تأكد من توصيل مدخل الخرطوم الأزرق لحنفية الماء البارد ومدخل الخرطوم البرتقالي الى حنفية الماء الحار.
- جهاز الغسالة لا بد من توصيله الى حنفية الماء باستخدام مجموعة الخراطيم الجديدة ولا تستخدم مجموعة الخراطيم القديمة من جديد.

توصيل خرطوم تزويد الماء الى حنفية الماء

النوع العادي (حنفية عادية بدون خيط ونوع البرغى في مدخل الخرطوم)

١ ارخ البرغى.

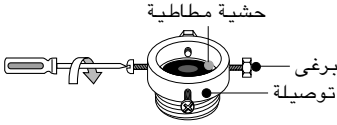

ارخ البرغى من التوصيلة بحيث يمكنك وضع الحنفية في الوسط.

٢

تثبيت التوصيلة على الحنفية

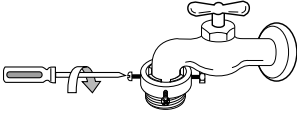

ادفع جزء التوصيلة العلوي حتى تصل الحنفية المطاطية الى الحنفية بإحكام. ثم ثبت ٤ براغي.

٣

الصق خرطوم تزويد الماء بالتوصيلة بإحكام.

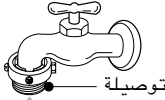

ادفع خرطوم تزويد الماء الى الأعلى عمودياً بحيث تلتصق الحنفية المطاطية داخل الخرطوم بالحنفية تماماً.

٤

تثبيت التوصيل وخرطوم تزويد الماء.

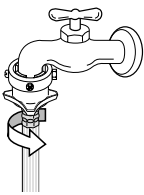

الصق خرطوم تزويد الماء بالتوصيلة ثم ثبته بتدوير البرغى الى اليمين.

٥

تأكد من توصيل خرطوم تزويد الماء والتوصيلة

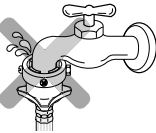

بعد توصيل الخرطوم، افتح الحنفية للتأكد من تسرب أي ماء. في حالة تسرب الماء، اغلق الحنفية وصل الخرطوم من جديد من الخطوة ١.

التثبيت والاستواء

١ ضع جهاز الغسالة على أرض مستوية وثابتة ومكان مناسب للتهوية .

من الموصى به ترك مسافة ٢ سم على الأقل في الجانبين اليمين واليسار من الجهاز للتركيب السهل. بالنسبة للخلف، اترك مسافة ١٠ سم على الأقل.



تحذير

إذا رُكِّبَ جهاز الغسالة على أرض غير مستوية وضعيفة أو مائلة، قد يحدث الاهتزاز والخطأ في التجفيف أو يعرض "SPIN Er". لا بد من تركيب الجهاز على أرض ثابتة ومستوية لمنع حدوث الخطأ في التجفيف.

٢ تأكد من استواء الجهاز.

افتح الغطاء وانظر إلى الجهاز من الأعلى للتأكد مما يكون مبيّنا في الشكل. تأكد من أن مؤشر الاستواء بالفقاعة موضوع في الوسط.

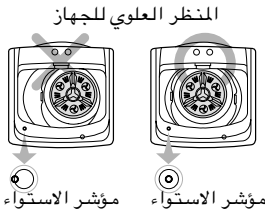

٣ ضبط استواء الجهاز

ارفع الجزء الأمامي من جهاز الغسالة ودور الأرجل القابلة للتعديل حتى تقع الفقاعة في الوسط.

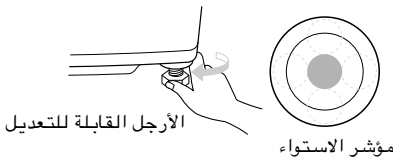

تحذير

إذا تم توريد الطاقة الكهربائية من سلك جهاز إضافي أو مولد، لا بد من وضع سلك الجهاز الإضافي أو مخرج التيار القابل للنقل بحيث لا يتعرض للرش أو الرطوبة.

الوظائف المفيدة الأخرى

وظيفة إغلاق الطفل

إذا أردت إغلاق جميع الأزرار لمنع تغيير في جميع الوضعيات المضبوطة من قبل طفل، يمكنك استخدام وظيفة إغلاق الأطفال .

كيفية الإغلاق

1 اضغط على زر التوقف الأوتوماتيكي (الطاقة) .
• شغل جهاز الغسالة.



2 اضغط على زر التشغيل/التوقف المؤقت للبدء بالغسيل.
• بعد ضبط جميع وضعيات الغسيل حسب تعليمات المالك.



3 اضغط على زر الشطف وزر التجفيف في نفس الوقت.

• أثناء برنامج الغسيل، يمكن إغلاق الأزرار حتى ينتهي الغسيل أو يمكنك إلغاء وظيفة إغلاق الطفل يدوياً.



كيفية إلغاء إغلاق الطفل

أردت إلغاء إغلاق الطفل أثناء الغسيل، اضغط على زر الشطف وزر التجفيف في نفس الوقت مرة أخرى.

ملاحظة

• يظهر رمز [CL] والوقت المتبقي متناوباً على لوحة العرض أثناء ضبط إغلاق الطفل.

الكتم الاختياري

إذا أردت استخدام جهاز الغسالة بدون انطلاق صفارة، اضغط على زر الغسيل وزر التجفيف في نفس الوقت. لإعادة انطلاق الصفارة، اضغط على زر الغسيل وزر التجفيف في نفس الوقت مرة أخرى.

قراءة الوقت المتبقي

لقراءة الوقت المتبقي لكل عملية، اضغط على زر الغسيل وزر الشطف وزر التجفيف. وعندها يظهر الوقت المتبقي لكل عملية لمدة ثانية واحدة تقريباً.

تأجيل تشغيل الغسيل (الحجز)

تأجيل تشغيل الغسيل (الحجز) يستخدم من أجل تأجيل وقت الانتهاء من عملية الغسيل. يمكنك ضبط وقت التأجيل من قبل المستخدم. الوقت على لوحة التحكم يشير وقت الانتهاء ولا تشير الى وقت البدء بالتشغيل.

١ اضغط على زر التوقف الأوتوماتيكي (الطاقة) لتشغيل الجهاز.



٢ اضغط على زر البرنامج لاختيار برنامج الغسيل.

- اختر البرنامج المناسب للملابس على لوحة التحكم. لا يمكنك اختيار البرنامج الاختياري في برنامج الغسيل الصوفي.



٣ اضغط على زر تأجيل التشغيل (الحجز).

- يضاء مؤشر "تأجيل" وتظهر علامة "وقت متبقي" 3:00.
- اضغط على الزر تكررًا للوصول الى وقت الانتهاء المطلوب. على سبيل المثال، لانتهاء الغسيل بعد ٩ ساعات من الآن، اضغط على زر تأجيل التشغيل (الحجز) حتى يصل الوقت الى 9:00 تكررًا.



- ٤ اضع مسحوق الغسيل.
- الكمية المناسبة من مسحوق الغسيل مبينة جنبًا الى مستوى الماء بشكل الماء - مسحوق الغسيل.
- في حالة فتح الغطاء، لا يعمل جهاز الغسالة وإشارة الإنذار تعلمك إغلاق الغطاء.

٥ اضع الملابس واضغط على زر التشغيل/التوقف المؤقت.

- عند الضغط على زر التشغيل/التوقف المؤقت، يومض المؤشر.



- ٦ اغلِق الغطاء.
- يتم تزويد الماء لمدة دقيقتين بعد البدء بالتشغيل لتزويد الماء الذي تمتصه الملابس.

الانتهاء تنتهي عملية الغسيل وفقا لوقت التأجيل.

ملاحظة

- يمكنك تأجيل وقت الانتهاء لمدة تتراوح بين ٣ ساعات و ٤٨ ساعة ويمكن تأجيل الوقت بواقع ساعة واحدة لمدة ٣-١٢ ساعة وبواقع ساعيتين لمدة ١٢-٤٨ ساعة.
- إذا كان الغطاء مفتوحًا، لا يعمل جهاز الغسالة وإشارة الإنذار تعلمك إغلاق الغطاء.
- لاختيار برنامج الغسيل، وقت التجفيف، ومستوى الماء أو الماء الحار/البارد يدويا، اضغط على زر تأجيل التشغيل (الحجز) واختر البرنامج الاختياري المرغوب فيه. ثم اضغط على زر التشغيل/التوقف المؤقت.
- في حالة انك لا تستطيع إخراج الملابس فورًا بعد انتهاء برنامج الغسيل، من الأفضل من حذف برنامج التجفيف. (الملابس قد تتجمع في حالة تركها لمدة طويلة بعد التجفيف.)

الغسيل الاختياري

1 اضغط على زر التوقف الاوتوماتيكي (الطاقة) لتشغيل جهاز الغسالة.



التجفيف فقط /التصريف فقط

الشطف والتجفيف فقط

الشطف فقط

اضغط على زر التجفيف لاختيار الوقت المطلوب للتجفيف. (راجع صفحة ١٣)



تجفيف

إذا أردت التصريف فقط، انتظر حتى يتم تصريف الماء من حوض الغسيل تماما.

اضغط على زر الشطف لاختيار المرات المطلوبة للشطف. (راجع صفحة ١٤)



شطف

اضغط على زر التجفيف لاختيار الوقت المطلوب للتجفيف. (راجع صفحة ١٤)



تجفيف

اضغط على زر الشطف لاختيار المرات المطلوبة للشطف. (راجع صفحة ١٤)



شطف

2 اضغط على زر مستوى الماء لضبط مستوى الماء حسب كمية الملابس. (راجع صفحة ١٤)



مستوى الماء.

3 اصف الملابس في حوض الغسيل.

4 اضغط على زر التشغيل/التوقف المؤقت.



5 اصف مادة التنظيف واغلق الباب.

ملاحظة

- عند اختيار دوران الغسيل، أو الغسيل/الشطف، أو الشطف اختياريًا فقط بعد انتهاء الغسيل، لا يتصرف الماء من الحوض. إذا أردت التصريف، اضغط على زر التجفيف وانتظر حتى يتم تصريف الماء من الحوض تماما. ثم اضغط على زر التشغيل/التوقف المؤقت.
- إذا لم تختَر مستوى الماء، يتم اختيار المستوى المتوسط الأوتوماتيكي.
- في حالة اختيار دوران الشطف فقط، تبتدئ العملية في توريد الماء.

الغسيل الاختياري

في حالة أنك تريد دوران الغسيل، أو الغسيل/الشطف أو الشطف ، يمكنك ضبط هذا الدوران يدويا.

١ اضغط على زر التوقف الاوتوماتيكي(الطاقة) لتشغيل جهاز الغسالة.

AUTO OFF
توقف أوتوماتيكي



غسيل والشطف فقط

اضغط على زر غسيل لاختيار الوقت المطلوب.
(راجع صفحة ١٤)



غسيل

اضغط على زر الشطف لاختيار المرات المطلوبة
للشطف. (راجع صفحة ١٤)



شطف

يمكنك استخدام هذه الوظيفة لمنع الملابس من
تجعدها.

غسيل فقط

اضغط على زر غسيل لاختيار الوقت المطلوب.
(راجع صفحة ١٤)



غسيل

٣ اضغط على زر مستوى الماء لضبط مستوي الماء حسب كمية الملابس. اذا لم تختَر
أي مستوى من الماء ، يتم ضبط مستوى الماء على "المتوسط" اوتوماتيكيا.
(راجع صفحة ١٢)



مستوى الماء

٤ اضع الملابس في حوض الغسيل.

٥ اضغط على زر التشغيل/التوقف المؤقت.



٦ اضع مسحوق الغسيل واغلق الغطاء.

تنظيف الحوض

إذا تكون scrud في الجهاز، هذا قد يؤدي الى وسخ الملابس أو إحداث الرائحة غير السارة في جهاز الغسالة. إن تكون scrud قد حدث في أي جهاز غسالة عند اتصال ملين القماش بمسحوق الغسيل، وقد يحدث وفقا لدرجة الوسخ أو نوعية الماء المستخدم، وفي هذه الحالة، استخدم هذا البرنامج لتنظيف داخل الحوض وخارج الحوض.

1 اضغط على زر التوقف الاوتوماتيكي (الطاقة) لتشغيل الجهاز.



2 اضغط على زر البرنامج لاختيار برنامج تنظيف الحوض.



• عندها يتم ضبط مستوى الماء على وضعية الكبير جدا أوتوماتيكيا.

3 اضغط على زر التشغيل/التوقف المؤقت.

• يعرض الوقت المتبقي.

4 بعد ١٠ دقائق من إمداد الماء، اصف مادة التبييض المؤكسجنة (حوالي ٣٠٠ م).

• لا تستخدم صندوق مسحوق الغسيل.
• لا تضع أي ملابس داخل الحوض.

5 اغلق الغطاء. • عند فتح الغطاء، لا يعمل جهاز الغسالة وتنطلق إشارة الإنذار لتذكرك بإغلاق الغطاء.

ملاحظة

- * قبل استخدام هذا البرنامج، ازل النسيل داخل مصفاة النسيل.
- * عند استخدام هذا البرنامج، لا تضع أي ملابس داخل الحوض.
- * هذا البرنامج يستغرق حوالي ٣ ساعات حتى ينتهي.
- * بعد استخدام هذا البرنامج، نظف الوسخ داخل المصفاة.
- * بعد انتهاء هذا البرنامج، افتح الغطاء لإزالة الرائحة الكريهة.
- * لا تصب مادة التبييض داخل الحوض مباشرة. هذا قد يؤدي الى إحداث ضرر في الحوض.
- * لا تترك سائل التبييض المؤكسجن داخل الحوض لمدة طويلة. هذا السائل يزيل صدأ الحوض. ولا بد من تصريف سائل التبييض المتبقي تماما.
- * استخدم هذا البرنامج مرة كل شهر.
- * لا تستخدم هذا البرنامج تكرارا.

غسيل هادئ

استخدم هذا البرنامج هادئ خاصة أثناء الليلة الأخيرة والفجر.

١ اضغط على زر التوقف الأوتوماتيكي (الطاقة) لتشغيل الجهاز.



٢ اضغط على زر البرنامج لاختيار برنامج هادئ.



٣ اضع الملابس في حوض الغسيل.

٤ اضغط على زر التشغيل/التوقف المؤقت.

٥ اضع مادة التنظيف واغلق الباب.

ملاحظة

- * برنامج هادئ يستغرق وقت الغسيل أكثر من برنامج عادي (غسيل عادي).
- * لخفض الضجيج أثناء التجفيف، دورة في الدقيقة عند التجفيف أقل من دورة في الدقيقة في برنامج الغسيل العادي. لذلك الملابس رطبة أكثر من الملابس في برنامج الغسيل العادي.

غسيل مفضل

- اضغط على زر **مفضل** لحفظ حالة غسيل **مفضل** لك في ذاكرة دوران الغسيل العادي ثم استرجاعها للاستخدام فيما بعد.

1 اضغط على زر التوقف الاوتوماتيكي (الطاقة) لتشغيل الجهاز.



2 اختر برنامج **مفضل**.



برنامج

3 اختر حالات غسيل **مفضل**.

- اضغط على زر درجة حرارة الماء لاختيار درجة حرارة الماء.
- اضغط على زر مستوى الماء لاختيار مستوى الماء.
- اضغط على زر قوة الغسيل لاختيار غسيل قوي أو ضعيف.
- اضغط على زر الغسيل وزر الشطف وزر التجفيف لاختيار وقت الغسيل ومرات الشطف ووقت التجفيف على التوالي كما تريد حفظها.

4 اضغط على زر التشغيل/التوقف المؤقت لحفظ وتشغيل دوران غسيل **مفضل** لك. تنطفئ طاقة الجهاز بعد الغسيل أوتوماتيكيا..



ملاحظة

- لاسترجاع دوران الغسيل **المفضل** لك.
1. اضغط على زر الطاقة لتشغيل الجهاز.
 2. اختر دوران الغسيل **المفضل** بالضغط على زر البرنامج.
 3. اضغط على زر التشغيل/التوقف المؤقت. وعندها يبدأ الجهاز بدوران الغسيل **المفضل**.

غسيل نقع

استخدم هذا الوضع لغسيل الملابس العادية أو الملابس السميكة والثقيلة التي تتسخ اتساخا زائدا. يمكنك استخدام وضع النقع مع برامج الذكي أو الجين أو الهادئ أ، المفضل.

1 اضغط على زر التوقف الاوتوماتيكي (الطاقة) لتشغيل الجهاز.



2 اضغط على زر البرنامج لاختيار برنامج الغسيل.



• لا يعمل وضع النقع مع برامج الصوف والاقتصاد والرقيق وتنظيف الحوض.

3 اضغط على زر غسيل لاختيار برنامج نَقَع .



- ابق ضاغطا على زر غسيل حتى يضاء مؤشرا "نقع" و"غسيل" في نفس الوقت كما هو مبين في الشكل.
- يعمل برنامج نَقَع فقط لمدة ٤٠ أو ٥٠ أو ٦٠ دقيقة للنقع.



4 اضعف مادة التنظيف. • الكمية المناسبة من مادة التنظيف مبيئة بجانب الماء - مادة التنظيف.

5 اضعف الملابس واضغط على زر التشغيل/التوقف المؤقت.

- يعرض مستوى الماء وكمية مادة التنظيف المطلوبة ويجري تزويد الماء.



6 اغلق الباب. • يجري تزويد الماء لمدة دقيقتين بعد البدء بالتشغيل باعتبار الملابس التي تمتص الماء.

الانتهاء عند انتهاء برنامج الغسيل، تنطلق صفارة من الجهاز لمدة ١٠ ثوان قبل انطفاء الطاقة أوتوماتيكيا.

ملاحظة

• ترتيب وقت الغسيل بالنقع

غسيل - نَقَع



- اختر وقت النقع من ٤٠ دقيقة و ٥٠ دقيقة و ٦٠ دقيقة (بما فيها وقت الغسيل) بالضغط على زر الغسيل تكرارا.
- عند الحاجة، اختر مرات الشطف ووقت التجفيف بالضغط على زر الشطف أو زر التجفيف حتى تصل الى الوقت المطلوب.

تقدير وملاحظة	الانتهاء	اغلق الغطاء	
<ul style="list-style-type: none"> • اذا وضعت الماء في الحوض مسبقاً أو وضعت الملابس المبللة في الحوض قبل البدء بالغسيل، يزيد مستوى الماء. • يمكنك تغيير درجة حرارة الماء (الحار/البارد) ومستوى الماء أثناء التشغيل . (راجع صفحة ١٤) 	<ul style="list-style-type: none"> • عند انتهاء برنامج الغسيل، تنطلق الصفارة لمدة ١٠ ثواني قبل انطفاء الطاقة الكهربائية وأتوماتيكيا. 	<ul style="list-style-type: none"> • يتم تزويد الماء لمدة دقيقتين بعد البدء بالغسيل حتى تمتص الملابس الماء. 	<ul style="list-style-type: none"> • تدور المضخة النابضة لمدة ٨ ثواني لكشف كمية الملابس. • ثم يتبين مستوى الماء وكمية مسحوق الغسيل المطلوبة للغسيل على لوحة التحكم ويبدأ تزويد الماء.
<ul style="list-style-type: none"> • عند ضبط مستوى الماء يدويا، لا تضبط مستوى الماء المتوسط لمنع إحداث ضرر في الملابس. • الغسيل بالماء الحار قد يؤدي الى إحداث ضرر في الملابس(يتم اختيار الماء البارد أو توماتيكيا). تأكد من حمل الملابس أقل من ٢ كجم. • من أجل تجنب ضرر في الملابس، يدور الحوض ببطء. كما أن هذا يمنع تجعيد الملابس وقد تحتوي الملابس على بعض الماء. هذا أمر طبيعي. • إذا اخترت برنامج الغسيل الصوفي، يتم ضبط وضعية التجفيف الخفيف أو توماتيكيا. 			
<ul style="list-style-type: none"> • قبل البدء بعملية الغسيل، تأكد من أن الملابس قابلة للغسيل بالجهاز. • الغسيل بالماء الحار قد يؤدي الى إحداث ضرر في الملابس(يتم اختيار الماء البارد أو توماتيكيا). • تأكد من حمل الملابس أقل من ٢ كجم. 			

برامج الغسيل

إضافة مسحوق الغسيل	 عمليات	 برنامج	إضافة الملابس	 توقف البرنامج 	برامج الغسيل
 <ul style="list-style-type: none"> • اصف كمية مناسبة من مسحوق الغسيل كما مبين مع مستوى الماء جنباً الى شكل الماء - مسحوق الغسيل. • أو اتبع التعليمات لصانع مسحوق الغسيل. 					غسيل عقلي (غسيل عادي) يستخدم هذا البرنامج للملابس العادية، ويتم اختيار أنسب حالة في هذه الوضعية اوتوماتيكياً وتنتهي عملية الغسيل على التوالي. والمشعر الداخلي يكشف كمية الملابس ويضبط أفضل قوة الغسيل والغسيل، والشطف، ومرات من التجفيف حسب الملابس.
 <ul style="list-style-type: none"> • صف كمية مناسبة من مسحوق الغسيل كما هو مبين في مستوى الماء بجانب الماء المتكف، أو اتبع التعليمات لصانع مسحوق الغسيل. 		 <ul style="list-style-type: none"> • اختر برنامج اقتصادي على لوحة التحكم. 			غسيل اقتصادي يستخدم هذا البرنامج لغسيل الملابس خفيفة الوسخ لمدة قصيرة. لا بد من وزن الملابس أقل من ٢,٠ كجم.
		 <ul style="list-style-type: none"> • ايسر جينز متساويًا في الحوض. 			غسيل جينز يستخدم برنامج غسيل جينز غسيل مختلف الأحجام.
 <ul style="list-style-type: none"> • استخدم مسحوق الغسيل المحايد المناسب لغسيل الملابس. • عند غسيل الملابس الصوفية، استخدم مسحوق الغسيل الناعم الموصى به لغسيل الملابس الصوفية. 		 <ul style="list-style-type: none"> • اختر برنامج صوف على لوحة التحكم. 			غسيل صوف يستخدم هذا البرنامج لغسيل الملابس الرقيقة مثل الملابس التحتية النسائية والصوفية. (اغسل الملابس القابلة للغسيل بالماء فقط) قبل غسيل الملابس الصوفية، تأكد من تعليمات الغسيل المبيّنة في رقعّة العناية عند الغسيل. (اغسل الملابس القابلة للغسيل بالماء فقط)
		 <ul style="list-style-type: none"> • اختر برنامج رقيق على لوحة التحكم. 			غسيل رقيق يستخدم هذا البرنامج لغسيل الملابس المطوية للغسيل الناعم. مثل البلوزان والملابس النيلونية، والقميص الرسمي بالوسخ الخفيف.

زر درجة حرارة الماء

- يستخدم هذا الزر لاختيار درجة حرارة الماء.
- اضغط على الزر لاختيار الماء البارد ← الماء الدافئ (حار وبارد) ← الماء الحار ← الماء البارد على التوالي.
- يتم اختيار الماء البارد عند عدم الضغط عليه.

زر مستوى الماء
(كمية مسحوق الغسيل مبيّنة)

- يستخدم الزر لضبط مستوى الماء عند الحاجة. والكمية المناسبة من مسحوق الغسيل مبيّنة جنباً إلى مستوى الماء بشكل الماء - مسحوق الغسيل.
- يتم اختيار مستوى الماء الأوتوماتيكي في دوران غسيل الجين.
- وتتغير الوضعيات التالية كلما ضغطت على الزر : كبير ← كبير جداً ← صغير ← متوسط

مؤشرات الوقت المتبقي، تأجيل التشغيل (الحجز)، والإنذار

- الوقت المتبقي - يشير إلى الوقت المتبقي أثناء عمليات الغسيل.
- مؤشر تأجيل التشغيل (الحجز) - عند اختيار برنامج تأجيل التشغيل (الحجز)، هذا المؤشر يشير إلى وقت الانتهاء. (الحجز = التأجيل)
- مؤشر الإنذار - في حالة حدوث خطأ، تظهر رسالة خطأ للإشارة إلى الحالة غير العادية.

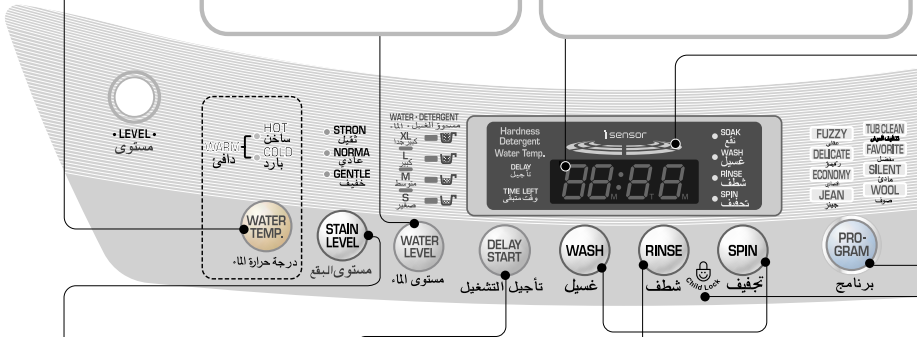

زر مستوى الوسخ

- بواسطة هذا الزر ، يمكنك اختيار قوة التيار المائي.
- تضاء خيارات القوة بالترتيب التالي : عادي > قوي > ناعم > عادي كلما ضغطت على الزر.
- يمكنك اختيار هذا في أي برنامج ولكن عند غسيل الجين ، يبدأ بالوضع القوي .
- يمكنك ضبطه أثناء الغسيل.

زر تأجيل التشغيل (الحجز)

- استخدام لضبط وقت تأجيل الانتهاء.
- يزيد الوقت كلما ضغطت على الزر.
- يتم اختيار الوضعيات التالية عند الضغط على الزر ٣ - ٤ > ٥ > ١١ > ١٢ > ١٢ > ١٤ > ١٦ > ...
- ٤٦ > ٤٨ > ٣ ساعات.
- لإلغاء وقت التأجيل ، اطفأ الطاقة الكهربائية.
- (راجع صفحة ٢٤)

وظيفة إغلاق الطفل

- يستخدم الزر لإقفال أزرار التحكم أو لإغلاق لمنع الطفل من تغيير وضعيات الضبط.
- لإغلاق الأزرار ، اضغط على زر الشطف والتجفيف في نفس الوقت وإغلاقه اضغط عليهما في نفس الوقت مرة أخرى أثناء عملية الغسيل.

- لضبط أفضل نظام عد عشري للغسيل، قد يتغير الوقت الظاهر على العرض أثناء الغسيل - يزيد ٨ دقائق على الأقصى ويخفض بـ ٤ دقائق على الأقصى.
- إذا وضعت كمية المسحوق أكثر من النموذج، يجري الشطف مرات إضافية أوتوماتيكياً ويزيد الوقت المتبقي من الغسيل من أجل تحسين أداء الشطف.
- الغسيل النموذجي الذي كشفه المعشر بتغيير نظام العد العشري يتم ضبطه كغسيل نموذجي عاد. وقد لا يكون نفس عادة الغسيل المستخدم معين. لذلك، ليس من الأمر المهم أن المستخدم استخدمه وفقاً لعادة الغسيل له/له.
- المشعر بكمية مسحوق مصمم لكشفها على أساس مسحوق غسيل اصطناعي. إذا وضع نوعاً من سائل غسسي أو نوعاً طبيعياً أو كمية كبيرة من مادة التبييض، قد تنخفض قدرة المؤشر على الكشف .

وظيفة كل زر من الأزرار

مؤشر حالة الغسيل

- هذا يعمل فقط في برنامج الغسيل الذكي.
- أثناء عملية الكشف الذي يقوم بها المشعر، يومض المؤشر باللون الأخضر ويضاء باللون البرتقالي والأحمر. بعد انتهاء الكشف، يضاء المؤشر باللون العيين وفقاً لحالة الكشف كما يلي :
- * إذا تم اختيار حالة الغسيل الحالية (كمية المسحوق ، درجة حرارة الماء ، نوعية الماء ... الخ) أفضل من نوع الغسيل النموذجي ، تم ضبط نظام العد العشري لتوفير الطاقة الكهربائية بخفض وقت الغسيل/شدة الغسيل، ويتغير لون المؤشر أوتوماتيكياً إلى اللون الأحمر.
- * إذا تم اختيار حالة الغسيل الحالية أسوأ من نوع الغسيل النموذجي، تم ضبط نظام العد العشري بزيادة وقت الغسيل/شدة الغسيل، ويتغير المؤشر إلى اللون البرتقالي أوتوماتيكياً.
- * إذا تم حالة الغسيل الحالية بنفس نوع الغسيل النموذجي، لا يتغير نظام العد العشري

زر التوقف الأوتوماتيكي (الطاقة)

- يستخدم الزر لتشغيل الجهاز أو إيقافه عن العمل.
- اضغط عليه مرة وعندها يشغل الجهاز أو يتوقف.
- يتوقف الجهاز عن العمل أوتوماتيكياً بعد انتهاء الغسيل بـ ١٠ ثوان.

AUTO OFF
توقف أوتوماتيكي



START
تشغيل
PAUSE
توقف مؤقت

توقف مؤقت

وظيفة قفل الأطفال

- استخدم قفل أزرار التحكم أو إغائه لمنع الضوابط من تغييرها من قبل طفل. ولقفل الضوابط، ادفع زري الشطف والتجفيف في نفس الوقت وإلغاء القفل، اضغط عليهما مرة أخرى أثناء عمليات الغسيل. (راجع صفحة ٢٥)

زر البرنامج

- يستخدم لاختيار برنامج الغسيل.
- بالضغط على الزر، يمكنك اختيار ٨ برامج مختلفة حسب نوع الملابس ومستوى الوسخ.
- تغيير البرامج المختارة على التوالي بالترتيب التالي:
- غسيل عقلي (غسيل عادي) - غسيل رقيق - غسيل اقتصادي - غسيل جينز - غسيل صوف - غسيل هادي - غسيل مفضل - تنظيف الحوض - غسيل عقلي (غسيل عادي).
- اختر البرنامج البرغوب فيه بالضغط على الزر.

زر التشغيل/التوقف المؤقت

- يستخدم الزر للبدء بالتشغيل أو إيقاف الجهاز مؤقتاً عن الغسيل.
- اضغط على الزر لإعادة التشغيل والتوقف المؤقت تكراراً.

ملاحظة

- لأن قدرة المعشر على الكشف قد تنخفض باستخدامه لمدة طويلة، استخدم وظيفة تنظيف الحوض دوريًا لتنظيف الحوض. (راجع الصفحة ٢١).
- حتى لو تغير مستوى الماء أو درجة حرارة الماء بالمستخدم في برنامج الغسيل الذكي (العادي)، عمل المشعر باستمرار. وقد يختلف نظام العد العشري للمعشر حسب الموديلات.
- قد تختلف لوحة التحكم حسب الموديلات.

الدليل الخاص بإزالة الوسخ

⚠ تنبيهات

- لا تستخدم سائل التبييض الكلوري ومزجه بالمواد الكيميائية الأخرى مثل مادة تنظيف الحمام ، ومادة إزالة الصدأ ، والحمض والمنتجات المحتوية على محلول النشادر . مزج هذه المواد قد يؤدي إلى الدخان الخطير الذي قد يؤدي إلى إحداث جرح أو موت.
- لخفض خطر الاحتراق أو الجرح الخطير للشخص أو الخسارة المادية، اتبع التنبيهات الأساسية المبينة أدناه :
 - اقرأ واتبع جميع التعليمات المبينة في منتجات إزالة الوسخ .
 - احفظ منتجات إزالة الوسخ في وعائها الأصلي وليس في يد متناول الأطفال.
 - اغسل أي إهء مستعمل تماما.
 - لا تمزج منتجات إزالة الوسخ ، خاصة مع محلول النشادر وسائل التبييض الكلوري . وعندها قد تحدث الدخان الخطير.
 - لا تستخدم الملابس التي تم غسلها مسبقا ، تم غسلها وتم نقعها أو تم سخنها بالغازولين ، ومحلول التنظيف الجاف أو الأشياء الأخرى القابلة للاشتعال أو الانفجار لأنها قد تبعث البخار وتحدث الاشتعال أو الانفجار .
 - لا تستخدم المحلول القابل للاشتعال ، مثل الغازولين ، داخل المنزل. البخار قد يتعرض للاتصال بالنار أو الشرارة.

من أجل النجاح في إزالة الوسخ :

- أزل الأوساخ فوراً .
- قرر نوعاً من الوسخ ، ثم اتبع التعليمات المبينة في جدول إزالة الوسخ المذكور أدناه .
- لمعاملة الأوساخ الأولية، استخدم منتجات الغسيل الأولي ، سائل الغسيل ، أو عجينة مصنوع من حبيبات الغسيل والماء .
- استخدم الماء البارد للوسخ غير المعروف لأن الماء الساخن قد يثبت الأوساخ .
- تأكد من تعليمات رفعة العناية للمعالجة التي تتجنبها للأقمشة الخاصة .
- خذ عناية لتثبيت اللون من خلال اختيار مادة إزالة الوسخ على الدرزة الداخلية . اتبع التعليمات المبينة
- اشطف الملابس واغسلها بعد إزالة الوسخ فيها .
- في رفعة عناية القماش .



إزالة الوسخ	
المعالجة	الوسخ
ضع الثلج . واكشط الوسخ . ضع وجه الوسخ متجها إلى التحت على الفوطة الورقية . انقعه بسائل إزالة الوسخ أو سائل التنظيف الجاف غير القابل للاشتعال .	الشريط اللاصق ، علكة ، اسمنت مطاطي
استخدم المنتجات المحتوية على الخميصة للمعالجة الأولية أو نقع الوسخ بها .	طعام الطفل ، لبنات ، بيضات المشروبات (قهوة، شاي ، صودا ، عصير، كحول)
اشطفه بالماء البارد . امسحه بصابون . أو عالجه أولياً أو انقعه بالمنتجات المحتوية على الخميصة . اغسله باستخدام مادة التبييض الأمانية للقماش .	الدم
اكشط أسطح الوسخ . ضع وجهها متسحا إلى التحت على الفوطة الورقية . اضغط عليه باللكوة حتى يتم امتصاص الشمع . بدل الفوطة الورقية عدة مرات . عالج الوسخ المتبقى بزيل الوسخ للغسيل الأولي أو سائل التنظيف الجاف غير القابل للاشتعال . اغسل يدويا لإزالة المحلول . اغسل الوسخ باستخدام مادة التنظيف الأمانية للقماش .	شمعة ، كريون
عالج معالجة أولية أو انقعها بالماء الدافئ باستخدام المنتجات المحتوية على الخميصة . اغسلها باستخدام مادة التبييض الأمانية للقماش .	شوكولات
عالج معالجة أولية بمادة إزالة الوسخ للغسيل الأولي أو امسحها بالصابون .	وسخ في ياقة وكم، التجميلات
استخدم مادة إزالة اللون المعلقة . اغسل باستخدام مادة التبييض الأمانية للقماش .	تحويل صبغ في القماش الأبيض
عالج معالجة أولية أو انقع بالماء الدافئ باستخدام المنتجات المحتوية على الخميصة . اغسلها باستخدام مادة التبييض الأمانية للقماش .	العشب
لا يمكن إزالة بعض الأنواع من الحبر . الغسيل قد يثبت الحبر . استخدم مادة إزالة الوسخ أو لا والكحول المسوخ أو سائل التنظيف الجاف غير القابل للاشتعال .	الشمع، الزيت، القار (زبدة، دهن، صلصة ، زيت صلح، شحم سيارة، نطف سيارة)
اغسلها بمادة التبييض الكلوري الأمانية للقماش . أو انقع بمادة التبييض المؤكسجة والماء الساخن قبل الغسيل . قد تبقى العفن الفطري الشديد في القماش أبدا .	العفن الفطري ، السفعة
اغسله بمادة إزالة الوسخ أو انقم بالمنتجات المحتوية على الخميصة .	الطين
اغسل بمادة إزالة الوسخ . اغسلها باستخدام مادة التبييض الأمانية للقماش .	الخرذل ، الطماطم
قد لا يمكنك إزالة الوسخ . كرر هذه الإجراءات وبدل الفوطة الورقية . لا تستخدمها على قماش استبتات .	صقل المسمار
الدهان المائي : اشطف القماش بالماء البارد أثناء تبليل الوسخ . اغسله . عند تجفيف الدهان ، لا يمكنك إزالته . الدهان الزيتي والبرنيق : استخدم المحلول الموصى به على رفعة علب الدهان . اشطفه تماما قبل الغسيل .	دهان ، برنيق
إزالة البقع . استخدم مادة إزالة الصدأ الأمانية للقماش . عند تحويل اللون للملبس كله، استخدم مادة التنظيف من الفوسفات ومادة التبييض غير الكلوري . لا تستخدم مادة التبييض الكلوري لأنها تشدد تحويل اللون .	صدأ ، تحويل اللون إلى البني والأصفر
السائل : اغسل بمادة العجين والحبيبة والماء . العجين : اكشط الثلث من القماش . اغسله بمادة إزالة الوسخ أو سائل التنظيف الجاف غير القابل للاشتعال . امسح مادة التنظيف على منطقة متسخة . اغسله باستخدام مادة التبييض الأمانية للقماش .	صقل الحذاء

استخدام الماء ومسحوق الغسيل ومادة التبييض وملين القماش

استخدام ملين القماش

نوع ملين القماش القابل للاستخدام

- لا تستخدم ملين القماش المكثف. هذا قد يؤدي الى إحداث بعض مشاكل في الوضع الاوتوماتيكي.
- لمزيد من التفاصيل، راجع تعليمات صانع ملين القماش للاستخدام الصحيح.

وضع ملين القماش

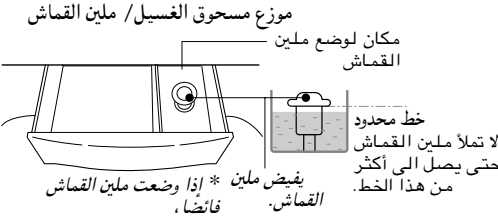

- لا تستخدم ملين القماش مع مسحوق الغسيل. استخدم ملين القماش في دوران الشطف الأخير.
- في حالة استخدام الوعاء، خفف ملين القماش (٣٠ مليلتر) بالماء (٣٠ مليلتر).
- في حالة ملء الوعاء بملين القماش، لا ترش بملين الماء ولا تسكبه. هذا قد يؤدي الى وسخ الملابس.
- لا تصب ملين القماش مباشرة على الملابس. هذا قد يؤدي الى وسخ الملابس.
- اذا صببت ملين القماش، بلل الملابس وامسح باليد مع سائل غسيل الطبقة (أو الصابون الناعم) واعد غسيل الملابس.

ملاحظة

يتم إدخال ملين القماش أثناء دوران الشطف الأخير أوتوماتيكا وتنطلق صفارة إنذار من الجهاز. في حالة أن ضغط الماء منخفض، لا بد من إدخال ملين القماش يدويا.

Scrud (تكوين شمعي)

Scrud هو الأسم المسمى بالتكوين الشمعي الذي قد يحدث داخل جهاز الغسالة في حالة ملامسة ملين القماش بمادة التنظيف. هذا التكوين الشمعي لا يحدث بسبب خلل في جهاز الغسالة.

إذا تركت Scrud في جهاز الغسالة، هذا يؤدي الى إحداث الوسخ أو البقع في ملابسك أو الرائحة الكريهة في جهاز الغسالة.

إذا أردت استخدام ملين القماش، نوصيك

- باستخدام ملين القماش مقتصدا.
- عند وضع ملين القماش في الموزع، لا ترش أو تفخض الموزع.
- نظف الموزع فورا بعد انتهاء دورة الغسيل.
- نظف جهاز الغسالة بانتظام. (راجع صفحة ٢١، ٣٠)
- الغسيل بالماء البارد يزيد فرصة لحدوث التكوين الشمعي. نوصيك الغسيل بالماء الدافئ أو الماء الساخن دوريا، على سبيل المثال الغسيل بالماء الدافئ كل ٥ مرات من الغسيل على الأقل.
- ملين القماش من مرقق القوام يقلل الثفل والبقايا في الموزع ويعمل التكوين الشمعي.

استخدام مسحوق الغسيل

كمية مسحوق الغسيل

عند اختيار برنامج غسيل، يظهر مستوى الماء وكمية مسحوق الغسيل (مطلوبة للغسيل) على لوحة التحكم. وكمية كوب في الرسم حوالي ٤٠ جرام من مسحوق الغسيل المكثف. الكمية المناسبة من مسحوق الغسيل تختلف حسب درجة الوسخ للملابس (الجين والملابس العملية قد تحتاج الى مسحوق الغسيل الأكثر بينما منشقة الاستحمام تحتاج عادة الى مسحوق الغسيل الأقل). بالنسبة لسائل الغسيل أو مسحوق الغسيل المكثف، اتبع التعليمات المبينة في علبة مسحوق الغسيل. ملاحظة: للتأكد من أنك تستخدم الكمية المناسبة من مسحوق الغسيل، ارفع غطاء جهاز الغسالة أثناء عملية الغسيل. وهناك طبقة خفيفة من الرغوة على سطح الماء. ويبدو أن الرغوة الكثيرة جيدة ولكنها لا تساهم في تنظيف الملابس. ولا رغوة تعني أن كمية مسحوق الغسيل غير كافية لغسيل الملابس؛ الوسخ والنسيل قد يبقى في الملابس أو جهاز الغسالة.

إذا استخدمت مسحوق الغسيل أكثر من اللازم، لا يجري الشطف شطفا نظيفا وفعالاً. كما أن هذا قد يؤدي الى تلوث البيئة فاستخدمه كما ينبغي.

وضع مسحوق الغسيل

افتح صندوق مسحوق الغسيل وضع كمية مناسبة من مسحوق الغسيل. مكان تضع فيه مسحوق الغسيل لا بد من إذابة بعض الأنواع من مسحوق الغسيل قبل وضعه في جهاز الغسالة للحصول على أفضل نتائج للغسيل. تأكد من التعليمات المبينة في علبة مسحوق الغسيل.

إذا استخدمت مسحوق الغسيل لا بد من إذابة مسحوق الغسيل بالماء الحار جداً تماماً قبل وضع مسحوق الغسيل في الماء الدافئ أو الماء الحار للغسيل الحقيقي.

إذابة مسحوق الغسيل بالماء الدافئ أولاً عند الغسيل بالماء البارد تحسن كفاءة الغسيل.

استخدام سائل التبييض

تأكد من التعليمات الخاصة المبينة في الرقعة وافرز الملابس التي تريد تبييضها.

لا بد من ترقيق سائل الغسيل الكلوري.

قس كمية موصى بها من سائل التبييض بعناية تبعاً للتعليمات المبينة في الزجاج.

قبل البدء بتشغيل الغسالة، صب الكمية المحددة من مادة التبييض في موزع مادة التبييض مباشرة. تجنب رش المادة أو مملءه فوق الموزع.

إذا فضلت استخدام مسحوق التبييض، اضفه في حوض الغسيل مع الماء قبل الصب.

في الموزع يتم تخفيف سائل التبييض قبل وصوله الى الملابس في حوض الغسيل.

تنبيه

- لا تصب سائل التبييض غير المخفف على الملابس أو في حوض الغسيل مباشرة. هذا قد يؤدي الى تحويل اللون أو إحداث ضرر في الملابس.
- لا تصب سائل التبييض في موزع مادة التبييض.

استخدام الماء ومسحوق الغسيل ومادة التبييض وملين القماش

استخدام الماء

مستوى كمية الماء

- جهاز الغسالة يكشف كمية الملابس أوتوماتيكيا، ثم يختار مستوى الماء وكمية مناسبة من مسحوق الغسيل.
- عند اختيار برنامج غسيل، يتبين مستوى الماء وكمية من مسحوق الغسيل (مطلوبة للغسيل) على لوحة التحكم.
- الجدول التالي يبين كمية الماء.
- عند كشف مستوى الماء أوتوماتيكيا، قد يختلف مستوى الماء حسب كمية الملابس انتظر حتى يتبين مستوى الماء على لوحة التحكم.
- كمية كوب في الرسم حوالي ٤٠ جرام من مسحوق الغسيل المكثف.

WATER • DETERGENT

مستوى الغسيل • الماء

XL كبير جدا

L كبير

M متوسط

S صغير

تنبيه

[أدنى كمية من الماء]

هذه تختلف حسب حمل الملابس وموديل الغسالة. أو يمكنك صب كمية معينة من الماء يدويا في الحوض مباشرة من ارتفاع معين. هذا لأنه إذا وصل مستوى الماء الى الارتفاع المعين الذي تحس الغسالة به ، تعمل الغسالة تلقائيا. وبعبارة أخرى، من الضرورة صب الماء الى النقطة عند بدء الغسالة بالتشغيل.

درجة حرارة الماء

- يضبط جهاز الغسالة درجة حرارة الماء المناسبة لبرنامج الغسيل أوتوماتيكيا.
- يمكنك تغيير درجة حرارة الماء بالضغط على زر درجة حرارة الماء. (راجع صفحة ١٢)
- درجة حرارة الماء تؤثر على فاعلية جميع مكونات الملابس فنتائج الغسيل. نوصي بدرجة حرارة الماء :
 - الحار : ٤٩ - ٦٠ م (١٢٠ - ١٤٠ ف) الملابس البيضاء ، اللينين ، الملابس الثقيلة ، الملابس الثقيلة اللون
 - الدافئ : ٢٩ - ٤٠ م (٨٥ - ١٠٥ ف) معظم الملابس
 - البارد : ١٨ - ٢٤ م (٦٥ - ٧٥ ف) الملابس الفاتحة اللون جدا بالوسخ الخفيف
- عند الغسيل بالماء البارد ، الخطوات الإضافية ليست مطلوبة:
 - اضبط كمية مسحوق الغسيل واذب المسحوق بالماء الدافئ أولا.
 - اغسل البقع والأوساخ غسلا أولا
 - نقع الملابس الثقيلة الوسخ
 - استخدم مادة التبييض المناسبة
- * درجة الحرارة أقل من ١٨ م (٦٥ ف) لا تؤثر على مكونات الملابس وقد تؤدي الى إحداث النسيل ، الثقل ، الغسيل غير النظيف ... الخ. بالإضافة إلى ذلك ، صانع مسحوق الغسيل ورقعات العناية تحدد درجة حرارة الماء ما بين ٢٦ و ٢٩ م (٨٠ - ٨٥ ف) . اذا كانت درجة حرارة الماء في الحوض باردة جدا عند وضع يدك في الماء ، لا يعمل مسحوق الغسيل وينظف الملابس بشكل فاعل.

تنبيه

إذا كان الحديد موجودا في الماء، قد تتحول ألوان الملابس الى الأصفر أو أنها قد تتسخ بالبقع الأثار السمراء والبرتقالية. الحديد لا يمكن رؤيتها دائما. تركيب ملين القماش أو مضافة الحديد قد تكون ضرورية للحالات المختلفة.

استخدام مسحوق الغسيل وملين القماش

مسحوق الغسيل

اتبع التعليمات المبينة في علبة مسحوق الغسيل. استخدام كمية قليلة جدا من المسحوق يؤدي الى مشكلة غسيل عادية. استخدم كمية أكثر من مسحوق الغسيل اذا غسلت بالماء الصلب والملابس الكثيرة، والملابس المتوسخة بالزيت والشحم أو بدرجة حرارة الماء المنخفضة.

اختيار مسحوق الغسيل الصحيح

نوصي بأن استخدام مسحوق الغسيل المحلي ، (مسحوق الغسيل، سائل الغسيل، أو مسحوق الغسيل المكثف). لا بد من عدم استخدام الرقاقة من الصابون أو حبوب الصابون في جهاز الغسالة. في حالة غسيل الملابس الصوفية، لا تنس استخدام مسحوق الغسيل المناسب للملابس الصوفية.

الإجراءات الاستعدادية قبل الغسيل

عناية الرقعات



* انظر في الرقعة الموجودة في الملابس. هذه تعلمك حول مكونات القماش للملابس وكيفية غسيلها.

افرز الملابس الى الملابس التي يمكنك غسيلها بنفس دوران الغسيل ودرجة حرارة الماء وسرعة التجفيف.

الفرز



للحصول على أفضل نتيجة ، لا بد من غسيل الملابس المختلفة بالطرق المختلفة.

- الوسخ (ثقيل، عادي ، خفيف)
- اللون (الأبيض ، اللون الفاتح، اللون الغامق) فرز الملابس البيضاء عن الملابس الملونة .
- النسيل (الملابس التي تنتج النسيل وتجمعه) فرز الملابس التي تنتج النسيل والملابس التي تجمع النسيل.
- ملابس ذات زئبر النسيج ، شنيل، منشفة ، زئبر ، ديابر
- اصطناعي ، قماش مخملي الزغب، طيات دائمة ، جوارب قصيرة
- الملابس التي تنتج النسيل
- الملابس التي تجمع النسيل

الفحص قبل وضع الملابس في الحوض

• افحص جميع الجيوب للتأكد من تفرغها. الأشياء مثل المسامير مشبك الشعر ، عود الثقاب ، الأقلام، القطع المعدنية والمفاتيح قد تؤدي الى إحداث ضرر في كل من جهاز الغسالة والملابس.



- إصلاح أي ملابس ممزقة أو رخوة الأزرار. المزق أو الفتحات قد تصبح كبيرة أثناء عملية الغسيل.
- ازل أي أسلاك متدلة من صديرية الثديين لأنها قد تؤدي الى إحداث ضرر في جهاز الغسالة والملابس.
- ازل الغبار والوسخ أولاً.
- تأكد مما إذا كانت الملابس قابلة للغسيل بالماء أم لا.
- تأكد من تعليمات الغسيل.
- ازل الفوطه الورقية من الجيوب.

المعاملة الأولية للبقعة أو الوسخ الشديد

- اغسل باقة القميص وكمه بمادة تنظيف الغسيل الأولي أو سائل التنظيف قبل وضع القميص في حوض الغسالة. قبل الغسيل، اغسل البقعة الخاصة بصابون ، وسائل التنظيف ، أو مادة التنظيف المحب.
- استخدم مادة إزالة البقع والوسخ أولاً. اغسل البقع بسرعة على قدر إمكان. أطول بقائها أصعب إزالتها. (لمزيد من التفاصيل راجع صفحة ١٣)

الحمل

لا تغسل القماش المحتوية على الأشياء القابلة للاشتعال (الشمع، سائل التنظيف ... الخ).

كمية حمل الملابس

مستوى الماء يغطى الملابس فقط. اضبط كمية الحمل حسب الملابس. ضع الملابس في الحوض بشكل غير مشدد لا يزيد عن أعلى مستوى من فتحات حوض الغسيل. لإضافة الملابس بعد البدء بالتشغيل، اضغط على زر التشغيل لإيقاف الجهاز عن العمل واطس الملابس التي تريد إضافتها. اغلق الغطاء واضغط على زر التشغيل مرة أخرى لإعادة التشغيل.

الملابس الخفيفة وكبيرة الحجم

الملابس مثل الملابس بالزغب والملابس الصوفية هي خفيفة الوزن وكبيرة الحجم وسهلة الطفو. لذلك استخدم شبكة نيلونية لغسيل هذه الملابس بالكمية القليلة من الماء. اذا كانت الملابس طافية أثناء دوران الغسيل، قد تتضرر . استخدم مسحوق الغسيل المذاب لمنع تليط مسحوق الغسيل.



الملابس الطويلة

استخدم شبكة نيلونية للملابس الطويلة والرقيقة.

بالنسبة للملابس ذات الحبل الطويل أو الملابس الطويلة ، هذه الشبكة تمنع تشابك الملابس أثناء الغسيل. ثبت السحاب أو الأزرار والحبل للتأكد من أن هذه المواد لا تعلق بالملابس الأخرى.



* شبكة نيلونية غير متوفرة مع جهاز الغسالة من إل جي.

تنبيه

خطر الاحتراق

لا تضع في جهاز الغسالة الأشياء مثل الغازولين أو السوائل القابلة للاشتعال. لا غسالة تستطيع إزالة الزيت تماماً. لا تحقّف أي شيء يحمل زيتاً من أي نوع بواسطة الغسالة (بما فيها زيت الطبخ). الأمر قد يؤدي الى إحداث الموت، الانفجار، أو الاحتراق.

معلومات عن الوظائف

جهاز الغسالة يقدم طرق الغسيل المختلفة التي تناسب الأحوال والأنواع المختلفة من الملابس.

الأنواع المختلفة من الملابس

الغسيل الذكي (العادي)

استخدم هذا البرنامج لغسيل الملابس اليومي مثل الحرام، والمناشف، والقمصان. (راجع صفحة ١٦)

غسيل جينز

استخدم هذا البرنامج لغسيل الملابس الثقيلة الوسخ والمتينة مثل بنطلون الضففاض والجين. يمكنك استخدام هذا البرنامج لغسيل الملابس السمكية أو الثقيلة أو الملابس العالية الوسخ مثل الجين أو الملابس العملية. (راجع صفحة ١٦)

الغسيل الرقيق

يستخدم هذا البرنامج لغسيل الملابس الرقيقة والملابس القابلة للغسيل بالجهاز. (راجع صفحة ١٦)

غسيل الملابس الصوفية

يمكنك استخدام هذا البرنامج لغسيل الملابس الرقيقة (الملابس النسائية التحتية، الصوفية ... الخ) التي قد تتضرر بسهولة (راجع صفحة ١٦)

الأقمشة الصوفية القابلة للغسيل بجهاز الغسالة مصممة خاصة لمنع اللبد أثناء غسيلها في جهاز الغسالة. معظم الملابس المصنوعة يدويا ليست مصنوعة من الصوف القابل للغسيل في جهاز الغسالة وتوصيك بغسيلها اليدوي.

- قبل غسيل الملابس الصوفية، تأكد من رقعة العناية لمعرفة تعليمات الغسيل.
- عند غسيل الملابس الصوفية، استخدم مسحوق غسيل ناعم موصى به لغسيل الملابس الصوفية.
- الملابس الصوفية بعد غسيلها اليدوي يمكنك تجفيفها بجهاز الغسالة لخفض الوقت لتجفيفها.
- لتجفيف الملابس الصوفية، ضعها مسطحة على منشفة واضربها ضربة خفيفة في شكلها، وجففها في الظل. (الحرارة والاهتزاز للتجفيف قد يؤدي إلى التقصير أو لبد الملابس الصوفية).

يمكنك غسيل بعض المنتجات ذات طبقة تحتية صوفية وجلد الغنم في جهاز الغسالة ولكن الأمر قد يؤدي إلى سد الأنفحة. (تأكد من أن جميع الأشياء للملابس مناسبة للغسيل في جهاز الغسالة ولا المادة الأساسية فقط.) قد تريد غسيل هذه الأشياء غسالا يدويا وضعها في جهاز الغسالة لتجفيفها فقط.

الغسيل المفضل

هذه الوظيفة تسمح لك بحفظ طريقة الغسيل المفضل لك في ذاكرة الدوران العادي. (راجع صفحة ١٨)

الغسيل الهادئ

استخدم هذا البرنامج للغسيل الهادئ في الليل. (راجع صفحة ٢٠)

الغسيل حسب حالة للملابس

الغسيل الاقتصادي

يمكنك اختيار الغسيل الاقتصادي لغسيل أقل من ٢,٠٠ كجم من الملابس الخفيفة الوسخ لمدة قصيرة. (راجع صفحة ١٦)

غسيل نفع سريع

الغسيل القوي مصمم لتتحف كفاة غسيل على الأقصى ويمكنك اختياره لغسيل الملابس الثقيلة الوسخ. (راجع صفحة ١٨)

طرق الغسيل الأخرى

تنظيف الحوض

استخدم هذا البرنامج لتنظيف الأسطح الداخلية لجهاز الغسالة خاصة الأسطح الداخلية والخارجية للحوض. (راجع صفحة ٢١)

تأجيل تشغيل الغسيل

تستخدم وظيفة تأجيل تشغيل الغسيل لتأجيل وقت الانتهاء من عملية الغسيل.

يمكنك ضبط ساعات لتأجيل التشغيل كما يريده المستخدم. (راجع صفحة ٢٢)

الغسيل الاختياري

يمكنك اختيار التجفيف، والشطف/التجفيف، والشطف، والغسيل/الشطف، والغسيل فقط كخيار. (راجع صفحة ٢٣)

تعريف الأجزاء

الجسمم

صندوق التنظيف وملين القماش

موزع مادة التبييض

زر اختيار الوظيفة

حوض

زر التشغيل/التوقف المؤقت

يستخدم لتشغيل جهاز الغسالة أو إيقافه عن العمل مؤقتاً.

خرطوم إمداد الماء

تأكد من عدم تسرب الماء منه.

قابس الطاقة

إذا حدث ضرر في سلك التيار ، لا بد من استبداله من قبل الصانع أو وكالات الخدمات له أو فني مؤهل مثيل من أجل تجنب خطر.

مصفاة كنانة

نظفها دورياً لإزالة كنان من الملابس الموضوعة.

خرطوم التصريف

بالنسبة لموديلات بمضخة تأكد من أن خرطوم التصريف عالق في الارتفاع قبل تشغيل جهاز الغسالة.

خرطوم التصريف

بالنسبة لموديلات بدون مضخة

قاعدة

التوابع

خرطوم تصريف الماء

خرطوم توريد الماء

توصيلة خرطوم

إمداد الماء



(اختياري)



أو

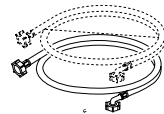

أو



قطعة للماء البارد
قطعة للماء الحار

ملاحظة

الأجزاء في الشكل مع علامة "*" قد تختلف حسب الموديل.

تعليمات من أجل السلامة

تحذير ⚠️

عند استخدام
الغسالة

- ⊘ لا تستخدم قابس ومقبس وسلك تيار ليس متفقاً للسعة المقدرة.
وهذا قد يؤدي إلى إحداث الصدمات الكهربائية ، الحريق ، الانقطاع ، و/أو تشويه الأجزاء.
- ⊘ لا تمزج مادة التبييض الكلوري بماء النشادر أو الحميمض مثل الخل و/أو مزيل الصدأ.
المزيج من المواد الكيميائية المختلفة قد يؤدي إلى غاز مسمم قد يؤدي إلى إحداث الوفاة.
- ⊘ لا تغسل أو لا تجفف الملابس التي يتم تنظيفها ، وغسيلها ، ونقعها أو تلويثها بالأشياء القابلة للاحتراق أو الانفجار (مثل الشمع ، والزيت ، والدهان ، والغازولين ، ومزيل الشحم ، ومذيبات تنظيف الملابس ، والكبروسين ... الخ) التي قد تشتعل أو تنفجر . لا تضيف هذه الأشياء إلى الماء للغسيل . لا تستخدم أو لا تضع هذه الأشياء حول جهاز الغسالة أو حوض التجفيف أثناء العملية.
هذا قد يؤدي إلى الاشتعال والانفجار .

تنبيه ⚠️

في حالة عدم
الاستخدام

- اغلق حنفية الماء لضمان ضغط الماء في الخرطوم والصمام ولتقليل تسرب ماء في حالة حدوث كسر أو تمزق . تأكد من حالة خرطوم توريد الماء ؛ لا بد من تبديل الخرطوم كل ٥ سنوات.
- إذا كانت درجة الحرارة عالية ودرجة حرارة الماء منخفضة، قد يحدث تكثف الماء والأمر قد يؤدي إلى تبليل الأرض.
- امسح الوسخ أو الغبار في جزء التوصيل لقابس التيار .
- **استخدام قابس التيار غير التنظيف قد يؤدي إلى إحداث الحريق.**
- قبل إصلاح الغسالة، أو نقلها إلى مركز الخدمات، ازل غطاء الغسالة لمنع الأطفال من اختبائهم في الداخل.
- **قد يسقط الأطفال ويخنقون في حالة وجود الغطاء .**
- لا تحاول إصلاح أو تبديل أي قطعة باستثناء الموصى به خاصة في دليل المالك هذا أو مبين في تعليمات الإصلاح من قبل المستخدم بحيث تفهم الإصلاح وتقوم به ماهرًا.
- ⊘ **تشغيل الجهاز بعد تبديل القطع غير المناسبة قد يؤدي إلى إحداث الحريق أو الصدمات الكهربائية.**
- ⊘ لا تعبث بالضوابط في لوحة التحكم.
- ⊘ **هذا قد يؤدي إلى إحداث الصدمات الكهربائية ، الحريق ، الانقطاع والتشويه.**
- لا تنزع سلك التيار لإطفاء طاقة الجهاز .
- ⊘ امسك قابس التيار بإحكام لنزع قابس التيار للجهاز .
- ⊘ **عدم تبع هذه التعليمات قد يؤدي إلى إحداث الصدمات الكهربائية أو الحريق بسبب انقطاع الكهرباء .**
- ⊘ عند تنظيف جهاز الغسالة، لا ترش الماء مباشرة على أي جزء من جهاز الغسالة.
هذا قد يؤدي إلى انقطاع الكهرباء والصدمات الكهربائية.

تحذير ⚠	مكان الغسالة
<ul style="list-style-type: none"> • ضع جهاز الغسالة بحيث يكون تحته وحوله خاليا من الأشياء القابلة للاحتراق مثل الكتان ، الورق ، السجادة ، المواد الكيميائية ... الخ. • عند التشغيل مع وجود تلك الأشياء حول الجهاز قد يحدث الانفجار أو الحريق. • خذ عناية شديدة في حالة تشغيل هذا الجهاز من قبل الأطفال أو قريبا منهم. ولا تسمح للأولاد باللعب على الجهاز أو معه أو داخله أو أي جهاز آخر. • وقد يتعرض للأطفال لخطر السقوط في الحوض. • ولا تلمس قابس التيار بيد مبللة. • الأمر قد يؤدي الى الصدمات الكهربائية. ⚡ • لا تضع يدك ، قدمك أو أي شيء تحت جهاز الغسالة أثناء تشغيل جهاز الغسالة. • هناك آلية تدور تحت جهاز الغسالة، الأمر قد يؤدي الى إصابتك بالجرح. ⚡ 	
تنبيه ⚠	عند استخدام الغسالة
<ul style="list-style-type: none"> • استخدم هذا الجهاز للغرض المبين في دليل المالك فقط. • عملية الغسيل قد تخفف معوق الالتهب للقماش. لتجنب هذه النتائج، اتبع بعناية تعليمات الغسيل والصيانة لصانع الملابس. • للحد من إمكانات الصدمات الكهربائية، افصل قابس الجهاز من مصدر التيار الجداري أو اقطع طاقة الغسالة في لوحة توزيع الطاقة في المنزل من خلال سحب الصهيرة أو توقف قاطعة الدائرة الكهربائية قبل محاولة أي صيانة أو تنظيف. • ملاحظة : يمكنك وقف الجهاز عن العمل بالضغط على زر الطاقة في حالة عدم فصل قابس الجهاز عن مصدر التيار الجداري. • تأكد من أن التصريف يجري كما ينبغي. • إذا لم يتم تصريف الماء كما ينبغي، قد تتبلل الأرض. • وقد تتعرض الأرض المتبللة لتسرب الكهرباء ، الأمر قد يؤدي الى إحداث الصدمات الكهربائية أو الحريق. • وإذا فتحت الغطاء أثناء التجفيف، يتوقف الحوض عن الدوران خلال ١٥ ثانية، ويتوقف الجهاز عن العمل فوراً. • اطلب الإصلاح إذا قام الجهاز بالتجفيف ببابه المفتوح والأمر قد يؤدي الى إصابتك بالجرح. • لا تدخل يدك في حوض الغسيل أثناء عمليات الغسيل. • انتظر حتى يتوقف جهاز الغسالة تماما قبل فتح الغطاء. • وقد يؤدي حتى الدوران البطيء الى إصابتك بالجرح. • لا تحاول تشغيل هذا الجهاز في حالة حدوث ضرر ، خلل ، عدم تجميع جزئي، أو فقد قطع أو كسر قطع ، بما فيها سلك تيار أو قابس مصاب بضرر. • والتشغيل بالقابس المتضرر قد يؤدي الى إحداث الصدمات الكهربائية. • ولا تستخدم الماء الساخن الأكثر من ٥٠° م. • استخدام الماء الساخن الزائد قد يؤدي الى الضرر في الأقمشة أو تسرب الماء. 	

تعليمات من أجل السلامة

اقرأ هذا الدليل بعناية تماما لأنه يحتوي على المعلومات المهمة من أجل السلامة التي تحمي المستخدم من الأخطار غير المتوقعة وتمنع الضرر في الجهاز .

هذا الدليل ينقسم الى القسمين : التحذير والتنبيه.

⚠ هذا يشير الى تحذير من أن المستخدم قد يتعرض للخطر .

⊘ هذا يشر الى « الممنوع مطلقا » .

⚠ **تحذير** : الفشل في اتباع التعليمات تحت هذه العلامة قد يؤدي الى الإصابة بالجرح الشخصي أو الوفاة.

⚠ **تنبيه** : الفشل في اتباع التعليمات تحت هذه العلامة قد يؤدي الى الإصابة بالجرح الشخصي الخفيف أو الضرر في الجهاز.

⚠ تحذير

سلامة مسخن الماء

- تحت الأحوال المعينة ، قد يحدث غاز الهيدروجين من الماء الحار في حالة أن الماء الحار لا يستخدم لمدة أسبوعين أو أكثر . قد ينفجر غاز الهيدروجين تحت هذه الأحوال . إذا لم يستخدم الماء الحار لمدة أسبوعين أو أكثر ، افتح حنفية الماء الحار لمدة بضع دقائق لتجنب ضرر أو جرح بسبب فتح حنفيات الماء الحار .
- افعل نفس الإجراءات قبل تشغيل أي جهاز كهربائي موصول بنظام الماء الحار . هذه الإجراءات البسيطة تسمح لك بتجنب غاز الهيدروجين الناشئ . لا تدخن أو تستخدم اللهب أو جهاز أثناء هذه الإجراءات لان الغاز قابل للاشتعال .

⚠ تنبيه

التركيب المناسب

- ركب الجهاز أو احفظه في مكان لا يتعرض لدرجة البرودة التي تصل الى درجة التجميد أو للرطوبة.
- إذا كان الجهاز يتعرض لهذه الأحوال ، قد تحدث الصدمات الكهربائية ، الحريق ، والانقطاع أو التشويه.
- التوصيل الأرضي المناسب لجهاز الغسالة للتأكد من رموز التحكم والمؤشرات . واتباع تعليمات التركيب بالتفصيل.
- إذا لم تعمل التوصيل الأرضي بشكل مناسب ، قد يحدث انقطاع الكهرباء وتسربها ، الأمر قد يؤدي الى إحداث الصدمات الكهربائية.
- إذا واقع القابض بين الجدار والجهاز ، قد يتضرر ، الأمر قد يؤدي الى إحداث الحريق أو الصدمات الكهربائية.
- تأكد من توصيل القابض الى مخرج التيار بإحكام.
- الفشل في هذا قد يؤدي الى إحداث الصدمات الكهربائية والحريق بسبب التسخين الزائد.

المحتويات

يرجى قراءة هذه التعليمات

داخل هذه التعليمات، تجد عددا كبيرا من اللمحات المفيدة حول كيفية تشغيل جهاز الغسالة والصيانة بشكل مناسب. العناية القليلة فقط بالجهاز تمكنك من توفير الكثير وقتنا ومالا طوال عمر جهاز الغسالة. وتجد الحلول الكثيرة حول المشاكل العادية البسيطة في جزء تحرى الخلل وإصلاحه. اذا راجعت اللمحات الموجودة في جدول تحرى الخلل وإصلاحه أولا، قد لا تحتاج الى الاتصال الهاتفي لطلب الخدمات مطلقا.

٤	تعليمات من أجل السلامة	المقدمة
٧	تعريف الأجزاء	
٨	معلومات عن الوظائف	
٩	الإجراءات الاستعدادية قبل الغسيل	قبل البدء بالغسيل
	استخدام الماء ومسحوق الغسيل ومادة التبييض	
١٠	وملين القماش	
١٣	الدليل الخاص لإزالة الوسخ	
١٤	غسيل الجين	
١٦	غسيل عقلي (غسيل عادي)	برامج الغسيل
١٦	غسيل اقتصادي	
١٦	غسيل جينز	
١٦	غسيل صوف	
١٦	رقيق	
١٨	غسيل نقع	
١٩	غسيل مفضل	
٢٠	هادئ	
٢١	تنظيف الحوض	الوظائف الاختيارية الإضافية
٢٢	الغسيل الاختياري	
٢٤	تأجيل تشغيل الغسيل (الحجز)	
٢٥	الوظائف المفيدة الأخرى	
٢٦	التركيب والاستواء	التركيب
٢٧	توصيل خرطوم تزويد الماء	
٣٠	توصيل خرطوم التصريف	
٣١	كيفية توصيل السلك الأرضي	العناية والصيانة
٣٢	التنظيف	
٣٤	مشاكل الغسيل العادية	تحرى الخلل وإصلاحه
٣٥	تحرى الخلل وإصلاحه	
٣٦	شروط الضمانة	شروط الضمانة
٣٧	المواصفات	المواصفات

مزايا جهاز الغسالة

المشعر

- يكشف المشعر أوتوماتيكيا كمية المسحوق الذي وضعه المستخدم ودرجة حرارة الماء ونوعية الماء
- لصنع أفضل نظام عد عشري للغسيل والشطف لكي يتم الحصول على أفضل تأثيرات الغسيل.

التحكم العقلي

- المشعر الداخلي بحمل الملابس يعرف حمل الملابس ومقداره أوتوماتيكيا ويضبط الكمبيوتر الصغير أفضل وضعية للغسيل مثل مستوى الماء الأفضل ووقت الغسيل الأفضل.
- تم اتخاذ تكنولوجيا متطورة في نظام التحكم الكهربائي هذا يضمن أفضل نتيجة للغسيل.

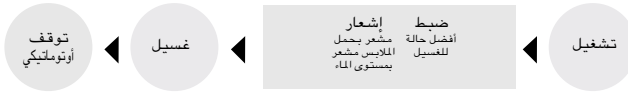

غسيل بالحلة القوية (اختياري)

- عندما تدور أجنحة غسيل « باتج + ٣ » ، يدور حوض الغسيل باتجاه عكسي. هذا يجعل تيار الماء بكل اتجاهين لكي تتحسن كفاءة الغسيل من خلال مسح الملابس قويا.
- الموديلات المطبقة : ديليو اف-تي



الغسيل بـ ٣ خطوات

- الغسيل بـ ٣ خطوات يؤدي الى أفضل تأثيرات للغسيل مع تشابك الملابس القليل.



تأكد من إخراج الجهاز من الصندوق، وإلا لا يعمل الجهاز كما ينبغي.

تنبيه



جهاز الغسالة

دليل المالك

**الموديلات : WFT10(1)C60(1)D(E,F)C(H,P,D,E,F,M)
WF-TS1288TH
WF-T1330TP
WF-T10C61
LWD-11C60EP
WF-1100
WF-T1011D
WF-T1111D**

الرجاء قراءة هذا الدليل بعناية قبل تشغيل الغسالة.
واحتفظ به كمرجع في المستقبل.
سجّل اسم الموديل ورقمه لجهاز الغسالة.
راجع الرقعة اللاصقة على اللوحة الخلفية
وابلغ هذه المعلومات لموزعك عند طلب الخدمات.