



LG

Life's Good

VARTOTOJO VADOVAS

LED LCD TELEVIZORIUS / LCD TELEVIZORIUS / PLAZMINIS TELEVIZORIUS

Atidžiai perskaitykite šias instrukcijas prieš naudodami televizorių ir pasilikite instrukcijas ateičiai.

LICENCIJOS

Palaikomos licencijos priklauso nuo modelio. Daugiau informacijos apie licencijas rasite adresu www.lg.com.



Pagamintas gavus „Dolby Laboratories“ licenciją. „Dolby“ ir dviguba D yra „Dolby Laboratories“ prekės ženklai.



HDMI, HDMI logotipas ir „High-Definition Multimedia Interface“ yra prekės ženklai arba registruotieji prekės ženklai, priklausantys bendrovei „HDMI Licensing LLC“.



APIE „DIVX VIDEO“: „DivX®“ – tai skaitmeninio vaizdo formatas, sukurtas „DivX, Inc.“ Šis prietaisas yra oficialus „DivX Certified®“ įrenginys, kuris rodo „DivX“ vaizdo įrašus. Daugiau informacijos ir programinės įrangos priemonių, skirtų konvertuoti failus į „DivX“ vaizdo formatą, rasite apsilankę adresu www.divx.com.

APIE „DIVX VIDEO-ON-DEMAND“: jei norite šiame „DivX“ Certified® įrenginyje matyti „DivX Video-on-Demand“ (VOD) filmus, jį reikia užregistruoti. Norėdami gauti registracijos kodą, prietaiso nustatymo meniu suraskite skyrių „DivX VOD“. Norėdami gauti daugiau informacijos apie tai, kaip užbaigti registraciją, apsilankykite svetainėje vod.divx.com

„DivX Certified®“ įrenginys, kuriame galite matyti „DivX Plus™“ HD (H.264/MKV) HD 1080p kokybės vaizdo įrašus, kartu su papildomomis funkcijomis.“

„DivX®“, „DivX Certified®“ ir susiję logotipai yra „DivX, Inc.“ prekės ženklai ir yra naudojami tik pagal licenciją.“

„Saugomas vieno ar daugiau žemiau nurodytų JAV patentų:
7,295,673; 7,460,668; 7,515,710; 7,519,274“



PASTABA

- Pateiktas vaizdas gali skirtis nuo jūsų televizoriaus.
- Jūsų televizoriaus ekrane rodomas meniu (OSD meniu) gali šiek tiek skirtis nuo šiose instrukcijoje pateiktų paveikslėlių.
- Pasiekiami meniu ir parinktys gali skirtis pagal naudojamą įvesties šaltinį ar gaminio modelį.

TURINYS

2 LICENCIJOS

6 SURINKIMAS IR PARUOŠIMAS

- 6 Išpakavimas
- 10 Atskiras pirkiny
- 11 Dalys ir mygtukai
- 16 Televizoriaus kėlimas ir judinimas
- 16 Televizoriaus nustatymas
- 16 - Stovo tvirtinimas
- 19 - Nenaudojant stalinio stovo
- 20 - Montavimas ant stalo
- 22 - Montavimas ant sienos
- 23 - Kabelių tvarkymas

24 NUOTOLINIO VALDYMO PULTAS

- 27 „Magic Motion“ nuotolinio valdymo pulto funkcijos
- 28 - „Magic Motion“ nuotolinio valdymo pulto registravimas
- 28 - Kaip naudoti „Magic Motion“ nuotolinio valdymo pultą
- 28 - Atsargumo priemonės, kurių reikia imtis naudojant „Magic Motion“ nuotolinio valdymo pultą

29 TELEVIZORIAUS ŽIŪRĖJIMAS

- 29 Prijungimas prie antenos
- 29 - Antenos prijungimas
- 29 - Prijungimas prie palydovinės antenos
- 30 Televizoriaus įjungimas pirmąjį kartą
- 30 Televizoriaus žiūrėjimas
- 31 Pagrindinio meniu atvėrimas
- 32 Programų valdymas
- 32 - Automatinis programos nustatymas
- 35 - Kabelinės skaitmeninės TV (DTV) nustatymas
- 35 - Palydovinės skaitmeninės TV (DTV) nustatymas
- 36 - TIVU pr. sąr. atnaujinimas
- 37 - Programų nustatymas ranka (skaitmeniniu režimu)
- 38 - Programų nustatymas ranka (analoginiu režimu)
- 40 - Programų sąrašo redagavimas
- 41 - Stiprinimas
- 41 - Mėgstamiausių programų naudojimas
- 41 - CI [Bendrosios sąsajos] informacija
- 42 Papildomų parinkčių naudojimas

- 42 - Vaizdo formato pritaikymas
- 43 - AV režimų keitimas
- 44 - Įvesčių sąrašo naudojimas
- 45 Sparčiojo meniu naudojimas

46 PRAMOGOS

- 46 Tinklo jungtis
- 46 - Prisijungimas prie laidinio tinklo
- 47 - Prisijungimas prie belaidžio tinklo
- 49 - Kai saugumo kodas jau yra nustatytas
- 52 - Tinklo būklė
- 53 „Premium“ paskyros funkcija
- 53 - Pastaba
- 55 LG Apps Funkcija
- 55 - LG Apps registracija.
- 56 - Prisijunkite naudodamiesi LG Apps paskyra
- 57 - LG Apps naudojimas.
- 58 - Mano priedų naudojimas
- 59 Naršyklės funkcija
- 59 - Naršyklės naudojimas
- 60 - Mėgstamiausių interneto svetainių naudojimas
- 61 - Interneto svetainių naršymas, tiesiogiai įvedus adresą
- 61 - Aplankytų interneto svetainių sąrašo peržiūra
- 62 „Smart Share“ funkcija
- 62 - USB atmintinių prijungimas
- 63 - DLNA DMP („Digital Living Network Alliance“, „Digital Media Player“) prijungimas
- 66 - DLNA DMR („Digital Living Network Alliance“, „Digital Media Render“) prijungimas
- 67 - Failų naršymas
- 68 - Vaizdo įrašų peržiūra
- 71 - „DivX“ registracijos kodas
- 72 - Nuotraukų peržiūra
- 74 - Muzikos klausymas
- 76 Apibūdinimas
- 76 - Laikmenų nuorodos ryšys
- 77 - Laikmenų nuorodos naudojimas
- 77 - Filmų žiūrėjimas
- 78 - Muzikos sekcijos naudojimas
- 78 - Televizijos programų sekcijos naudojimas
- 79 - Papildinių naudojimas
- 80 DVR funkcija
- 80 - Atsargumo priemonės, naudojant USB įrenginį
- 81 - „TimeShift“ (TIESIOGINĖS TV TRANSLIACIJOS PRISTABDYMAS IR PALEIDIMAS IŠ NAUJO)
- 84 - ĮRAŠYMAS
- 85 - TVARKARAŠTIS

- 88 - ĮRAŠYTA TV
- 91 EPG (Elektroninio programos gido) funkcija (skaitmeniniu režimu)
 - 91 - EPG įjungimas / išjungimas
 - 91 - Pasirinkite programą
 - 92 - DABAR / KITAS gido režimas
 - 92 - 8 dienų gido režimas
 - 92 - Režimas „Pakeisti datos nustatymą“
 - 92 - Išplėstinis aprašymo langelis

93 3D VAIZDAS

- 93 3D technologija
- 94 Naudojant 3D akinius
- 94 3D vaizdo žiūrėjimo diapazonas
- 95 3D vaizdo žiūrėjimas
- 95 - 3D vaizdo nustatymas

97 TELEVIZORIAUS NUSTATYMŲ PRITAIKYMAS

- 97 Meniu DIEGIMAS
- 98 Nustatymų pritaikymas
 - 98 - Funkcijos NUSTATYMAS nustatymai
 - 99 - VAIZDO nustatymai
 - 104 - GARSO nustatymai
 - 107 - LAIKO nustatymas
 - 109 - UŽRAKTO nustatymai
 - 110 - Funkcijos PARINKTYS nustatymai
 - 113 - TINKLO nustatymai
 - 114 - Funkcijos PALAIKYMAS nustatymai

115 RYŠIŲ SUKŪRIMAS

- 116 Ryšio apžvalga
- 117 Jungiant prie HD imtuvo, DVD arba vaizdo kasečių leistuvo
 - 117 - HDMI jungtis
 - 117 - DVI su HDMI jungtis
 - 118 - Komponento jungtis
 - 118 - „Euro Scart“ jungtis
 - 119 - Kompozitinė jungtis
- 119 Jungimas prie kompiuterio
 - 120 - HDMI jungtis
 - 120 - DVI su HDMI jungtis
 - 121 - RGB jungtis
- 122 Prijungimas prie garso sistemos
 - 122 - Skaitmeninė optinė garso jungtis
- 122 Jungimas prie ausinių jungties
- 123 Prisijungimas prie USB
- 123 Prisijungimas prie CI modulio
- 124 Belaidžio daugialypės terpės įrenginio prijungimas

- 124 SIMPLINK jungtis
- 125 - SIMPLINK meniu aktyvinimas ir naudojimas

126 TELETEKSTAS

- 126 Įjunkite / išjunkite
- 126 „Simple text“
 - 126 - Puslapio pasirinkimas
- 126 „Top text“
 - 126 - Bloko / grupės / puslapio pasirinkimas
 - 126 - Tiesioginis puslapio pasirinkimas
- 127 „Fastext“
 - 127 - Puslapio pasirinkimas
- 127 Specialioji teleteksto funkcija

128 SKAITMENINIS TELETEKSTAS

- 128 Teletekstas skaitmeninėje paslaugoje
- 128 Teletekstas skaitmeninėje paslaugoje

129 TECHNINĖ PRIEŽIŪRA

- 129 Televizoriaus programinės aparatinės įrangos atnaujinimas
- 130 Televizoriaus valymas
 - 130 - Ekranas ir rėmas
 - 130 - Korpusas ir stovas
 - 130 - Maitinimo kabelis
- 131 Kaip išvengti „vaizdo išdeginimo“ arba „išdeginimo“ televizoriaus ekrane

132 GEDIMŲ ŠALINIMAS

134 SPECIFIKACIJA

145 INFORMACIJOS PAIEŠKOS KODAI

146 IŠORINIO VALDYMO ĮTAISO DIEGIMAS

- 146 RS-232C montavimas
- 146 Jungties tipas;
 - „D-sub“ 9 kontaktų šakutė
- 147 RS-232C konfigūracija
- 148 Sujungimo parametrai
- 148 Komandų sąrašas
- 149 Perdavimo / priėmimo protokolas

SURINKIMAS IR PARUOŠIMAS

Išpakavimas

Patikrinkite savo gaminio dėžę, ar joje yra nurodyti elementai. Jei trūksta priedų, kreipkitės į savo pardavėją, iš kurio įsigijote šį gaminį. Šiame vadove pateikta gaminių išvaizda gali skirtis nuo tikrosios.

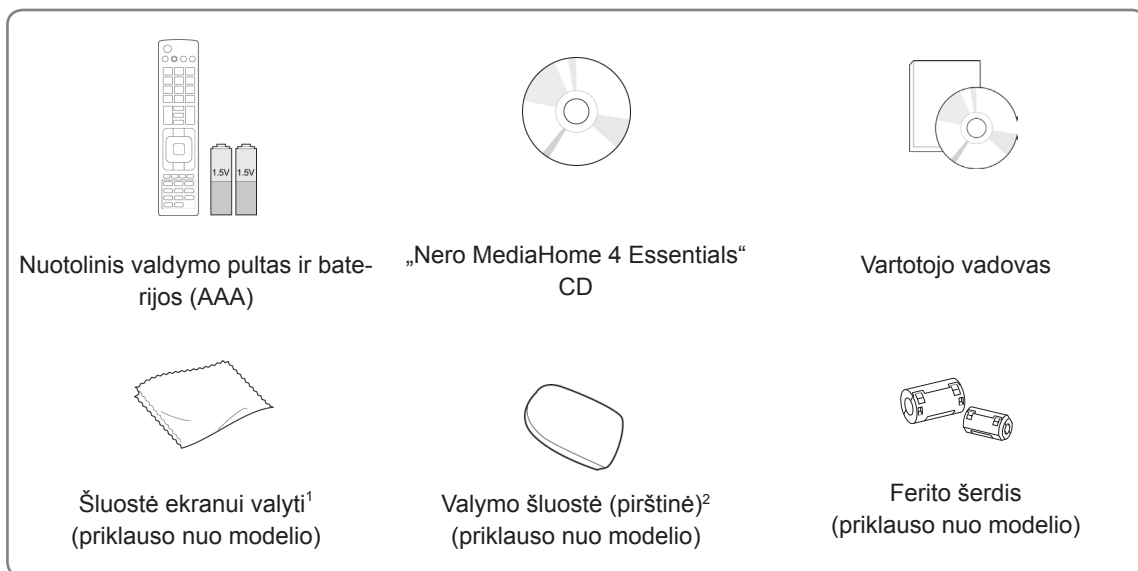

1 Švelniai nušluostykite dėmes nuo korpuso šluoste, skirta valyti ekraną.

2 Dėmes nuo išorės valykite tik valymo šluostėmis.

Valydami dėmes šiuurkščiai netrinkite. Per daug spausdami galite subraižyti arba išblukinti.

Priekinės dalies rėmelį lėtai viena kryptimi valykite valymo šluoste, kuri 1–2 kartus apipurkšta vandeniū. Nuvalę nešvarumus, taip pat nuvalykite likusią drėgmę. Dėl likusios drėgmės ant rėmelio gali likti vandens dėmių.

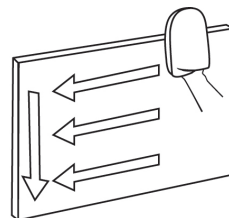

Tik 32/37/42/47LV37**, 32/37/42/47LV47**, 32/42/47/55LW47**



x 8
M4 x 12

Surinkimo sraigtas

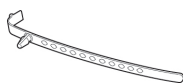

Kabelio laikiklis
(priklauso nuo modelio)



Tvirtinimo sraigtas
(Tik 32/37LV37**,
32/37LV47**, 32LW47**)



FPR 3D akiniai¹
(Tik 32/42/47/55LW47**)

Tik 47LK95**



x 8
M4 x 20

Screw for assembly



Apsauginis dangtis



FPR 3D akiniai¹

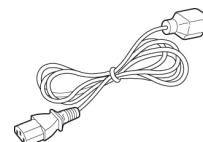

Maitinimo kabelis

¹ Kai kuriose šalyse 3D akinų numeris gali skirtis.

Tik 50/60PZ57**, 50/60PZ75**, 50/60PZ95**



M4 x 26 M5x14,5
Tik 50PZ57**, 50PZ75**, 50PZ95**



M4 x 28 M5 x 24
Tik 60PZ57**



M4 x 28 M5x14,5
Tik 60PZ75**, 60PZ95**

Surinkimo sraigtas

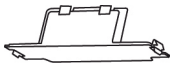

Apsauginis dangtis



Apsauginis dangtis
juostelė

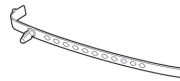

Kabelio laikiklis



Maitinimo kabelio laikiklis

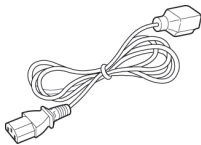

Maitinimo kabelis



3D akiniai
(AG-S250)

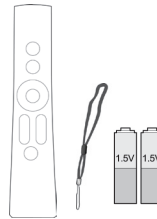

„Magic Motion“ nuotolinio
valdymo pultas, dirželis,
baterijos (AA)
(tik50/60PZ95**)



Belaidis LAN plačiąjuos-
čiam / DLNA adapteriui
(AN-WF100)
(tik50/60PZ95**)

! DĖMESIO

- Nenaudokite nepatvirtintų prekių, kad užtikrintumėte saugumą ir gaminio eksploataavimo trukmę.
- Bet kokia žalai ar sužalojimams, atsiradusiems dėl nepatvirtintų prekių naudojimo, garantija netaikoma.

! PASTABA

- Su jūsų gaminiu pateikiami elementai priklauso nuo gaminio modelio.
- Atnaujinus šio gaminio funkcijas, gaminio specifikacija ir šio vadovo turinys gali būti keičiami be išankstinio įspėjimo.
- Kaip naudoti ferito šerdį (tik plazminiuose televizoriuose)

1 Kad sumažintumėte elektromagnetinius trukdžius kompiuterio garso kabelyje, naudokite ferito šerdį. Kompiuterio garso kabeliu tris kartus apvyniokite ferito šerdį. Padėkite ferito šerdį prie televizoriaus.

[i išorinį įrenginį]

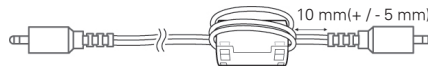

[1 paveikslėlis]

[i televizorių]



(Pilkas)

[ferito šerdies skerspjūvis]

2 Kad sumažintumėte elektromagnetinius trukdžius maitinimo kabelyje, naudokite ferito šerdį. Maitinimo kabeliu vieną kartą apvyniokite ferito šerdį. Padėkite ferito šerdį prie televizoriaus ir sieninio maitinimo lizdo.

[i sieninį maitinimo lizdą]

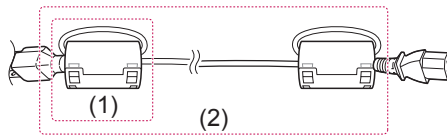

[2 paveikslėlis]

[i televizorių]



(Juoda)

[ferito šerdies skerspjūvis]

3 Kad sumažintumėte elektromagnetinius trukdžius tinklo kabelyje, naudokite ferito šerdį. Tinklo kabeliu apvyniokite kartą mažą ferito šerdį ir tris kartus – didelę ferito šerdį. Padėkite ferito šerdį prie televizoriaus.

[i išorinį įrenginį]

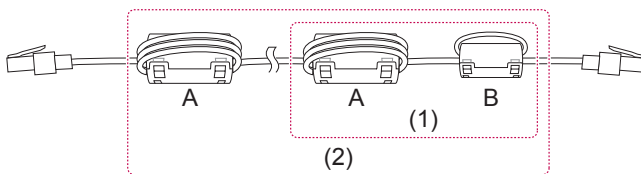

[3 paveikslėlis]

[i televizorių]

A(Pilkas)	B(Pilkas)

[ferito šerdies skerspjūvis]

- Jei turite dvi ferito šerdis, darykite taip, kaip pavaizduota 3(1) paveikslėliuose.
- Jei turite tris ferito šerdis, darykite taip, kaip pavaizduota 1 ir 3(1) paveikslėliuose.
- Jei yra keturios ferito šerdis, vadovaukitės 2(1) ir 3(2) pav.
- Jei yra šešios ferito šerdis, vadovaukitės 1, 2(2) ir 3(2) pav.

- Optimaliai jungčiai užtikrinti HDMI kabeliai ir USB įrenginiai turi turėti mažesnius nei 10 mm storio ir 18 mm pločio apvadus. (Tik 32/37/42/47LV37**, 32/37/42/47LV47**, 32/42/47/55LV47**)

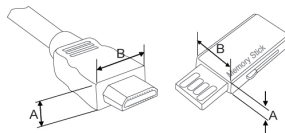

*A ≤ 10 mm

*B ≤ 18 mm

Atskiras pirkinys

Atskiri įsigijami priedai, gerinant jų kokybę, gali būti pakeičiami arba modifikuojami iš anksto nepranešus. Norėdami įsigyti šiuos elementus, susisiekite su savo platintoju.

Šie įrenginiai veikia tik su suderinamais LG LED LCD televizoriais, LCD televizoriais arba plazminiais televizoriais.

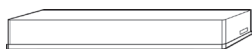

Belaidis daugialypės terpės įrenginys
(AN-WL100E, AN-WL100ET)
(Tik 50/60PZ75**, 50/60PZ95**)



3D akiniai
(AG-S230, AG-S250, AG-S270)
(Tik 50/60PZ57**, 50/60PZ75**,
50/60PZ95**)



FPR 3D akiniai¹
(AG-F2**)
(Tik 32/42/47/55LW47**,
47LK95**)

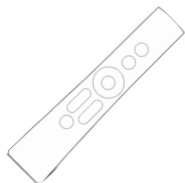

„Magic Motion“ nuotolinio valdymo prietaisas
(AN-MR200)



Belaidis LAN, skirtas plačiajuosčiam / DLNA adapteris
(AN-WF100)
(Tik 32/37/42/47LV37**,
32/37/42/47LV47**,
32/42/47/55LW47**, 47LK95**,
50/60PZ75**)



LG USB, skirtas VOD
(AN-UM200)
(Tik Prancūzijoje)



Vaizdo skambučių kamera²
(AN-VC300)
(priklauso nuo modelio)

- 1 Modelio pavadinimą arba dizainą galima keisti priklausomai nuo produkto funkcijų atnaujinimo, gamintojo aplinkybių ar politikos.
- 2 Vaizdo skambučių kamerą galima naudoti su kai kuriais LG televizoriais. Vaizdo skambučių kamera galima ne visose šalyse.

Dalys ir mygtukai

- Pateiktas vaizdas gali skirtis nuo jūsų televizoriaus.



PASTABA

- Televizorius gali būti nustatomas į laukimo režimą, kad būtų sumažinamas energijos sunaudojimas. Jei nežiūrėsite televizoriaus ilgą laiką, jį taip pat reikia išjungti, kad sumažintumėte energijos suvartojimą.
Naudojantis įrenginiu galima labai sumažinti sunaudojamą energiją, sumažinus paveikslėlio ryškumo lygį, tuomet sumažės ir bendros naudojimo išlaidos.



DĖMESIO

- Nelipkite ant stiklinio stovo ir saugokite nuo smūgių. Jis gali sudužti ir stiklo šukėmis sužeisti arba televizorius gali nukristi.
- Televizoriaus nestumkite. Grindys arba gaminys gali būti sugadinti.
- Jei modelis tas pats, plona juostelė ant ekrano yra televizoriaus dalis, todėl nenuimkite jos.

Tik 32/37/42/47LV37**, 32/37/42/47LV47**, 32/42/47/55LW47**

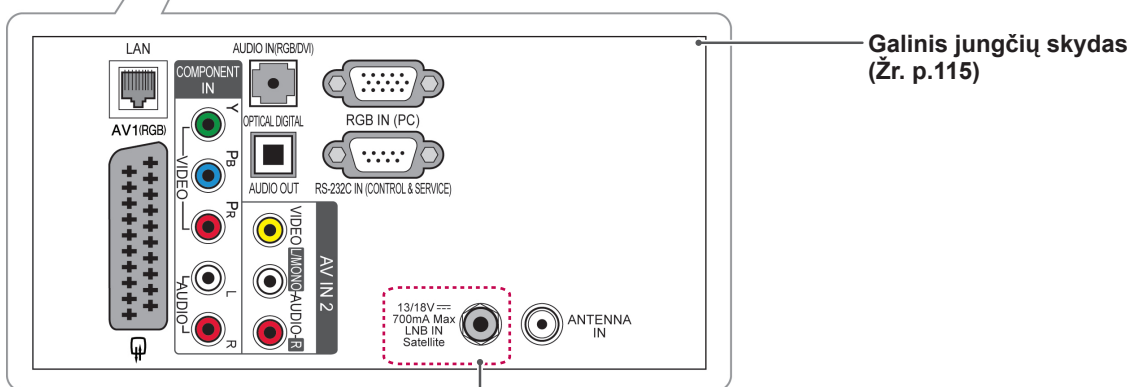
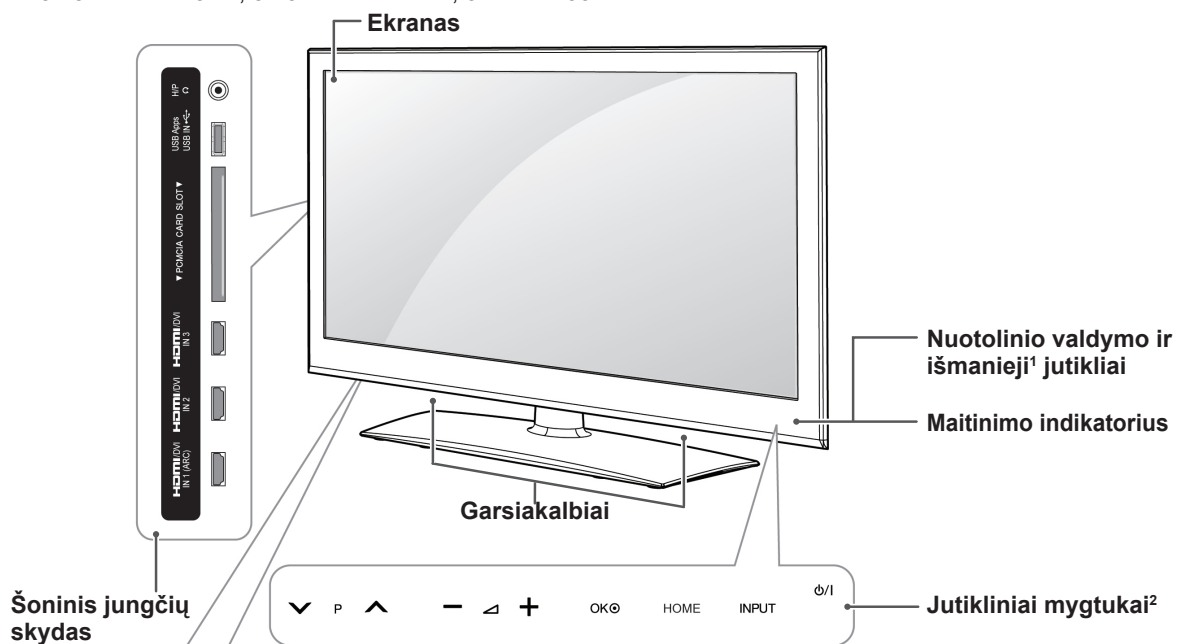

Tik 32/37/42/47LV375G, 32/37/42/47LV375S,
32/37/42/47LV370S, 32/37/42/47LV470S,
32/42/47/55LW470S

Jutiklinis mygtukas ²	Apibūdinimas
ϕ/I	Ijungia arba išjungia maitinimą.
INPUT	Pakeičia įvesties šaltinį.
HOME	Atveria pagrindinį meniu arba išsaugo jūsų įvestį ir uždaro meniu.
OK	Parenta pažymėtą meniu parinktį arba patvirtina įvestį.
- / Δ / +	Pritaiko garsumo lygį.
∨ P ^	Slenkama per įrašytas programas.

1 Išmanusis jutiklis – pagal aplinką pritaiko vaizdo kokybę ir šviesumą.

2 Visi mygtukai yra jutikliniai, juos galite valdyti tiesiog paliesdami pirštu.



PASTABA

- Pasirinkdami **PARINKTYS** iš pagrindinio meniu – DIEGIMAS, galite nustatyti, kad įsijungtų arba išsijungtų maitinimo indikatorius.

Tik 47LK95**

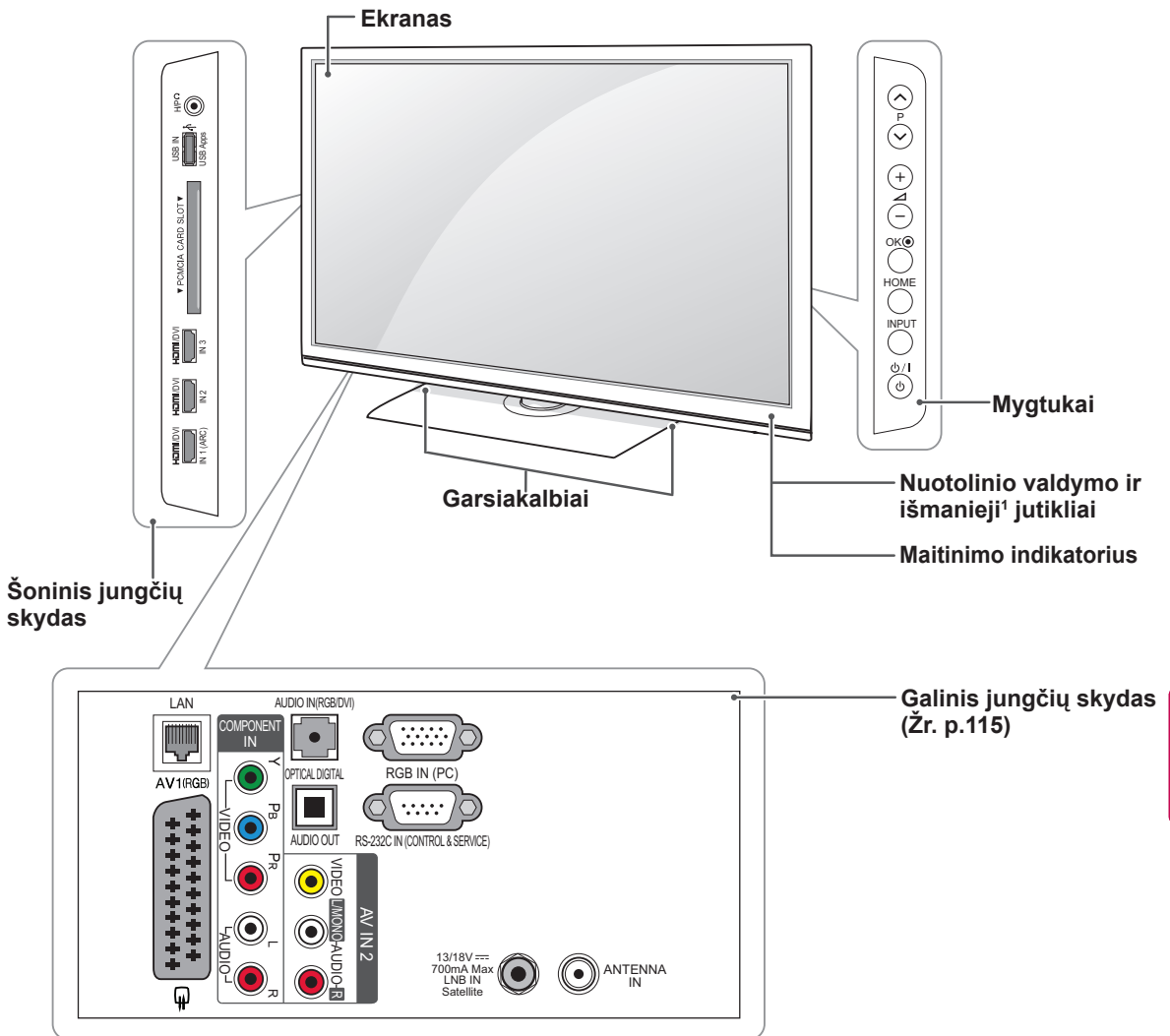

Lietuvių k.

Mygtukas	Apibūdinimas
⏻/⏹	Išjungia arba išjungia maitinimą.
INPUT	Pakeičia įvesties šaltinį.
HOME	Atveria pagrindinį meniu arba išsaugo jūsų įvestį ir uždaro meniu.
OK	Parenka pažymėtą meniu parinktį arba patvirtina įvestį.
- / +	Pritaiko garsumo lygį.
⏪ P ⏩	Slenkama per įrašytas programas.

1 Išmanusis jutiklis – pagal aplinką pritaiko vaizdo kokybę ir šviesumą.

PASTABA

- Pasirinkdami **PARINKTYS** iš pagrindinio meniu – DIEGIMAS, galite nustatyti, kad išjungtų arba išsijungtų maitinimo indikatorius.

Tik 50/60PZ57**

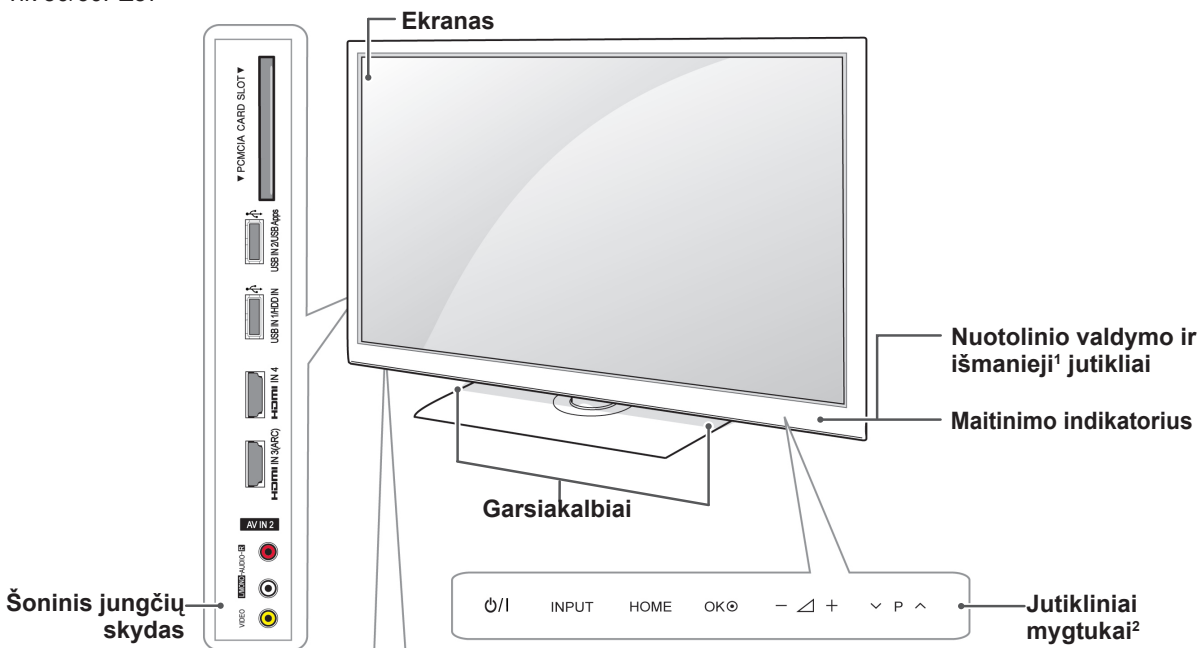

Šoninis jungčių skydas

Galinis jungčių skydas (Žr. p.115)

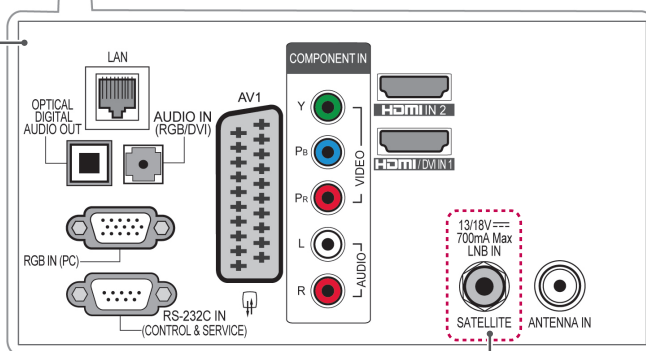

Tik 50/60PZ570G, 50/60PZ570S, 50/60PZ575S

Jutiklinis mygtukas ²	Apibūdinimas
⏻/⏻	Ijungia arba išjungia maitinimą.
INPUT	Pakeičia įvesties šaltinį.
HOME	Atveria pagrindinį meniu arba išsaugo jūsų įvestį ir uždaro meniu.
OK	Parenka pažymėtą meniu parinktį arba patvirtina įvestį.
- / +	Pritaiko garsumo lygį.
∨ P ^	Slenkama per įrašytas programas.

- 1 Išmanusis jutiklis – pagal aplinką pritaiko vaizdo kokybę ir šviesumą.
- 2 Visi mygtukai yra jutikliniai, juos galite valdyti tiesiog paliesdami pirštu.

Tik 50/60PZ75**, 50/60PZ95**

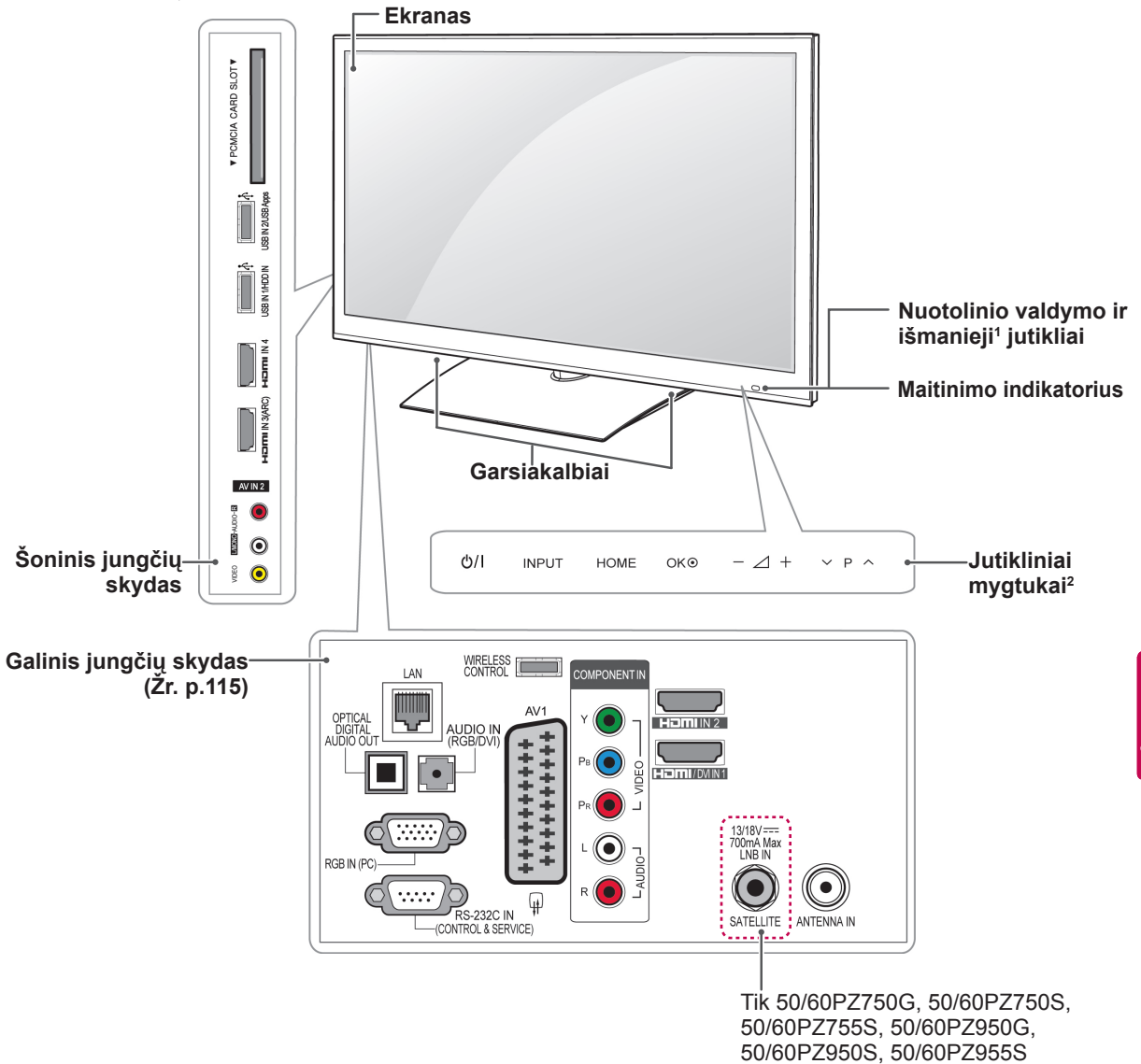

Lietuvių k.

Jutiklinis mygtukas ²	Apibūdinimas
⏻/⏷	Išjungia arba įjungia maitinimą.
INPUT	Pakeičia įvesties šaltinį.
HOME	Atveria pagrindinį meniu arba išsaugo jūsų įvestį ir uždaro meniu.
OK	Parenka pažymėtą meniu parinktį arba patvirtina įvestį.
- ▽ +	Pritaiko garsumo lygį.
∨ ▢ ^	Slenkama per įrašytas programas.

- 1 Išmanusis jutiklis – pagal aplinką pritaiko vaizdo kokybę ir šviesumą.
- 2 Visi mygtukai yra jutikliniai, juos galite valdyti tiesiog paliesdami pirštu.

Televizoriaus kėlimas ir judinimas

Prieš judindami arba keldami televizorių, perskaitykite šią informaciją, kad nesubraižytumėte ir nepažeistumėte televizoriaus ir galėtumėte jį saugiai pervežti nepriklausomai nuo jo tipo ir dydžio.



DĖMESIO

- Visada stenkitės neliesti ekrano, kad jo nepažeistumėte.

- Televizorių rekomenduojama pervežti naudojant originalią televizoriaus pakuotę arba dėžę.
- Prieš judindami arba keldami televizorių, atjunkite jo maitinimo kabelį ir visus kitus kabelius.
- Kad nepažeistumėte ekrano, laikykite televizorių ekraną nusukę nuo savęs.



- Tvirtai laikykite televizorių už jo viršaus ir apačios. Jokiu būdu nelaikykite už skaidrios dalies, garsiakalbio ar garsiakalbio grotelių.

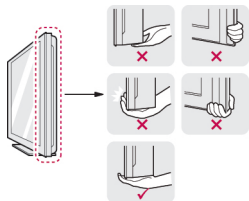

- Pernešant didelį televizorių turi dalyvauti mažiausiai 2 žmonės.
- Pernešdami televizorių rankomis laikykite jį taip, kaip parodyta šiame paveikslėlyje.

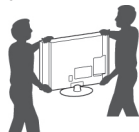

- Pernešdami televizorių stenkitės jo nekratyti ir per daug nepurtyti.
- Pernešdami televizorių laikykite jį vertikaliai, niekada neverskite ant šono ir nekreipkite į kairę ar dešinę.

Televizoriaus nustatymas

Pastatykite savo televizorių ant pagrindo stovo ir sumontuokite ant stalo arba sienos.

Stovo tvirtinimas

Jei nemontuosite televizoriaus prie sienos, naudokite šias instrukcijas stovui pritvirtinti.

Tik 32/37/42/47LV37**, 32/37/42/47LV47**, 32/42/47/55LW47**

- 1 Paguldyskite televizorių ant plokščio paviršiaus ekranu į apačią.



DĖMESIO

- Paviršių uždenkite porolono kilimėliu arba minkštu apsauginiu audiniu, kad apsugotumėte ekraną nuo pažeidimų. Pasiūpinkite, kad jokie objektai nespautų ekrano.

- 2 Pritvirtinkite **stovo korpuso** dalis prie televizoriaus **stovo pagrindo**.

Modelis	Surinkimo sraigtas	Sraigtų skaičius
32/37/42/47LV37** 32/37/42/47LV47** 32/42/47/55LW47**	M4 x 12	4

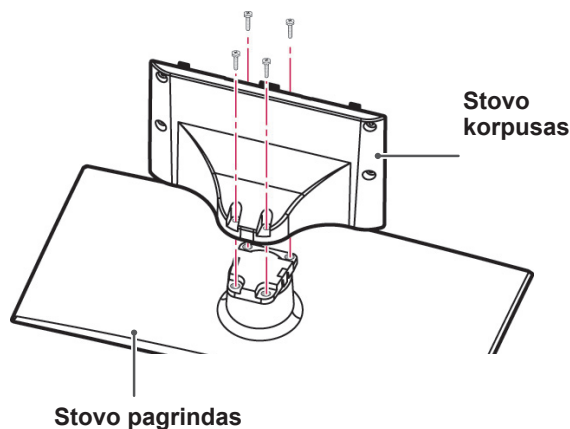

3 Sumontuokite televizorių taip, kaip parodyta.

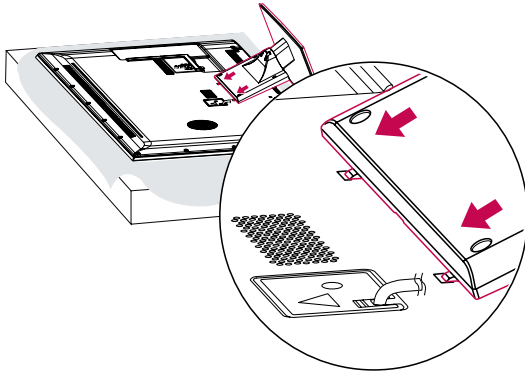

4 Televizorių prie stovo pritvirtinkite 4 sraigtais.

Modelis	Surinkimo sraigtas	Sraigčių skaičius
32/37/42/47LV37**	M4 x 12	4
32/37/42/47LV47**		
32/42/47/55LW47**		

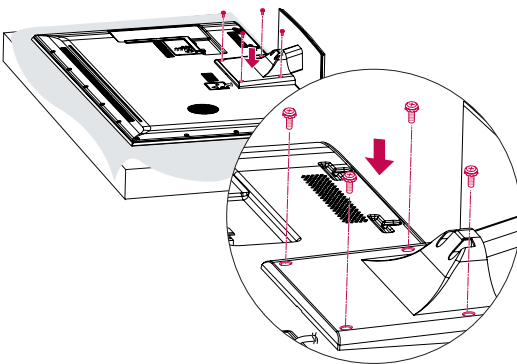

! DĖMESIO

- Tvirtai prisukite sraigčius, kad televizorius nepasvirtų į priekį. Per daug nepriveržkite.

Tik 47LK95**

1 Paguldykite televizorių ant plokščio paviršiaus ekranu į apačią.

! DĖMESIO

- Paviršių uždenkite porolono kilimėliu arba minkštu apsauginiu audiniu, kad apsaugotumėte ekraną nuo pažeidimų. Pasi-rūpinkite, kad jokie objektai nespautų ekrano.

2 Pritvirtinkite **stovo korpuso** dalis prie televizoriaus **stovo pagrindo**.

Modelis	Surinkimo sraigtas	Sraigčių skaičius
47LK95**	M4 x 20	4

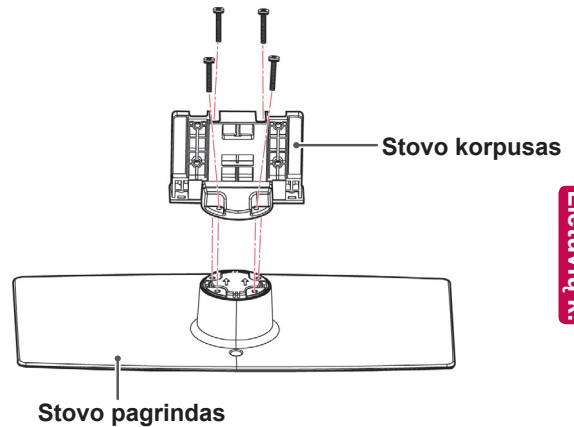

3 Televizorių prie stovo pritvirtinkite 4 sraigtais.

Modelis	Surinkimo sraigtas	Sraigčių skaičius
47LK95**	M4 x 20	4

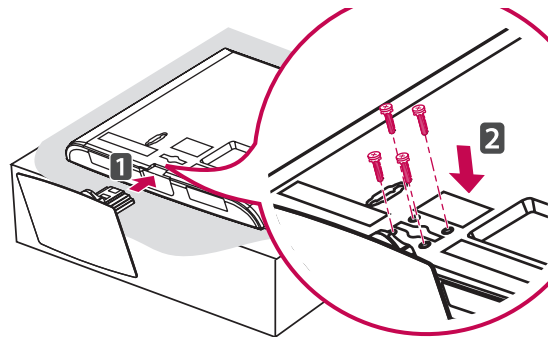

! DĖMESIO

- Tvirtai prisukite sraigčius, kad televizorius nepasvirtų į priekį. Per daug nepriveržkite.

Tik 50/60PZ57**

- 1 Paguldykite televizorių ant plokščio paviršiaus ekranu į apačią.

! DĖMESIO

- Paviršių uždenkite porolono kilimėliu arba minkštu apsauginiu audiniu, kad apsugotumėte ekraną nuo pažeidimų. Pasi-rūpinkite, kad jokie objektai nespautų ekrano.

- 2 Pritvirtinkite **stovo korpuso** dalis prie televizoriaus **stovo pagrindo**.

Modelis	Surinkimo sraigtas	Sraigčių skaičius
50PZ57**	M5 x 14,5	3
60PZ57**	M5 x 24	3

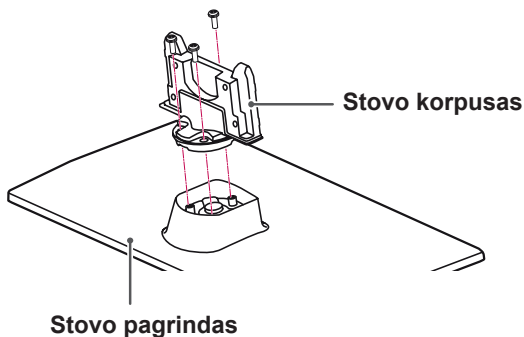

- 3 Televizorių prie stovo pritvirtinkite 4 sraigtais.

Modelis	Surinkimo sraigtas	Sraigčių skaičius
50PZ57**	M4 x 26	4
60PZ57**	M4 x 28	4

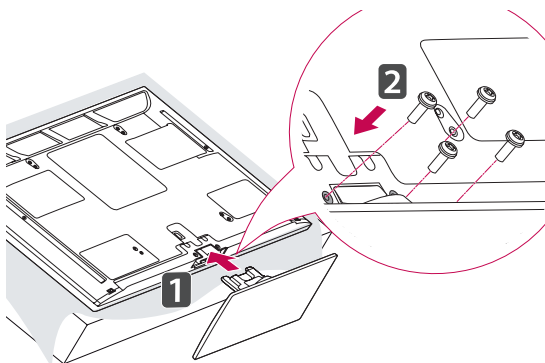

! DĖMESIO

- Tvirtai prisukite sraigtus, kad televizorius nepasvirtų į priekį. Per daug nepriveržkite.

Tik 50/60PZ75**, 50/60PZ95**

- 1 Paguldykite televizorių ant plokščio paviršiaus ekranu į apačią.

! DĖMESIO

- Paviršių uždenkite porolono kilimėliu arba minkštu apsauginiu audiniu, kad apsugotumėte ekraną nuo pažeidimų. Pasi-rūpinkite, kad jokie objektai nespautų ekrano.

- 2 Pritvirtinkite **stovo korpuso** dalis prie televizoriaus **stovo pagrindo**.

Modelis	Surinkimo sraigtas	Sraigčių skaičius
50PZ75**	M5x14,5	3
50PZ95**		
60PZ75**	M5x14,5	4
60PZ95**		

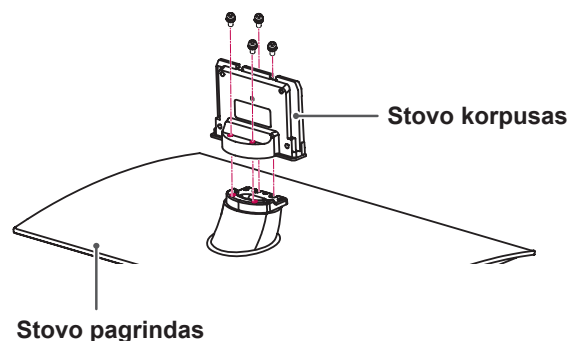
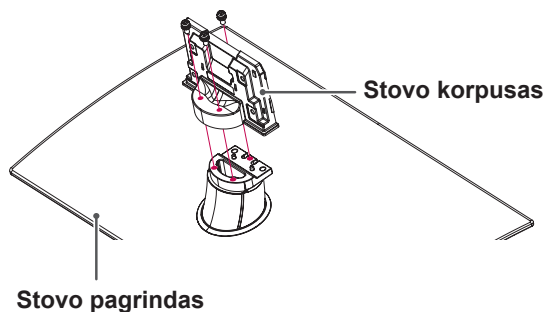

3 Televizorių prie stovo pritvirtinkite 4 sraigtais.

Modelis	Surinkimo sraigtas	Sraigčių skaičius
50PZ75**	M4 x 26	4
50PZ95**	M4 x 26	4
60PZ75**	M4 x 28	4
60PZ95**	M4 x 28	4

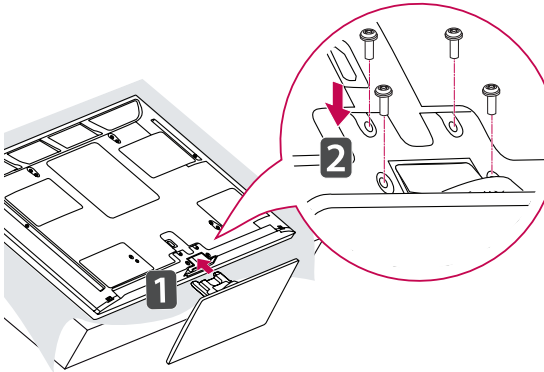

! DĖMESIO

- Tvirtai prisukite sraigtus, kad televizorius nepasvirtų į priekį. Per daug nepriveržkite.

Nenaudojant stalinio stovo

Tik 47LK95**

Montuodami įrenginį prie sienos naudokite apsauginį dangtį. Taip apsaugosite angą nuo dulkių ir purvo kaupimosi.

- Stumkite pateiktą apsauginį dangtį į angą televizoriaus apačioje, kol jis užsifiksuos.

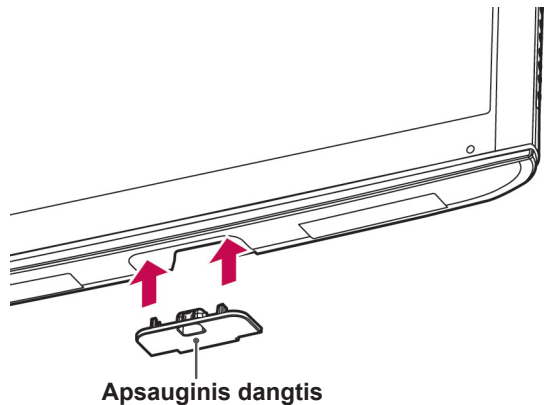

Tik 50/60PZ57**, 50/60PZ75**, 50/60PZ95**

Montuodami įrenginį prie sienos naudokite apsauginį dangtį. Taip apsaugosite angą nuo dulkių ir purvo kaupimosi.

- Stumkite pateiktą apsauginį dangtį į angą televizoriaus apačioje, kol jis užsifiksuos.
- Priklijuokite apsauginio dangčio juostelę.

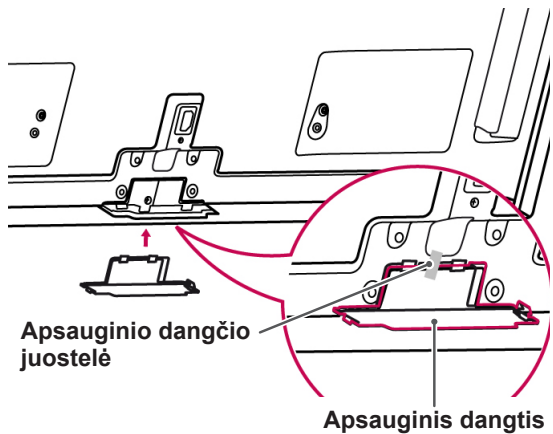

Montavimas ant stalo

- 1 Pakelkite ir pakreipkite televizorių į vertikalią padėtį ant stalo.
– Palikite (mažiausiai) 10 cm tarpą nuo sienos, kad užtikrintumėte tinkamą vėdinimą.

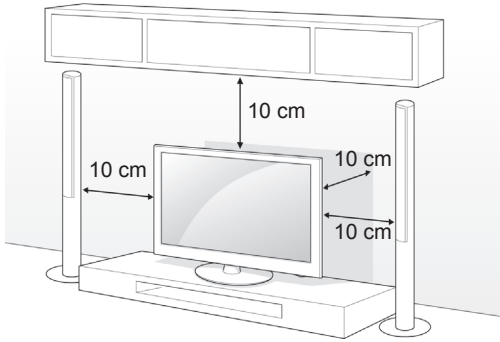

- 2 Prijunkite maitinimo kabelį prie sieninio elektros lizdo.



DĖMESIO

- Nestatykite televizoriaus šalia šilumos šaltinių, nes gali kilti gaisras ar būti padaryta kitokios žalos.

Televizoriaus tvirtinimas prie stalo

Tik 32/37LV37**, 32/37LV47**, 32LW47**

Pritvirtinkite televizorių prie stalo, kad užtikrintumėte, jog jis nepasvirs į priekį, nebus sugadintas ir nesukels galimų traumų.

Sumontuokite televizorių ant stalo, tuomet įkiškite ir priveržkite pateiktą sraigą stovo gale.

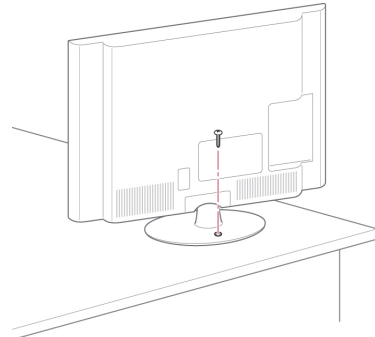

ĮSPĖJIMAS

- Kad televizorius neparvirstų, jį pagal instrukcijas patikimai pritvirtinkite prie horizontalaus paviršiaus ar sienos. Nevartykite, nekratykite ir nesūbuokite televizoriaus – galite susižeisti.



PASTABA

- Pasukite 20 laipsnių į kairę arba į dešinę, kad pritaikytumėte televizoriaus kampą ir galėtumėte patogiai žiūrėti.

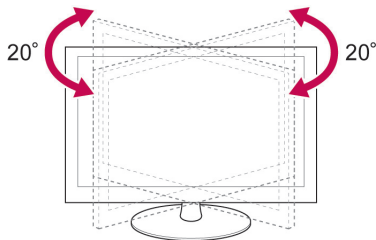

Televizoriaus tvirtinimas prie sienos

(Ši funkcija veikia ne visuose modeliuose.)

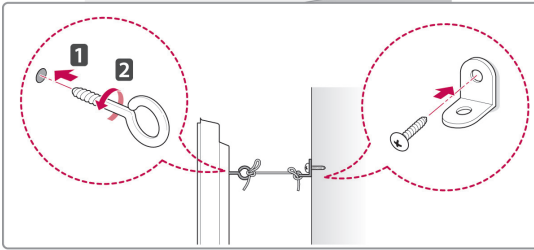
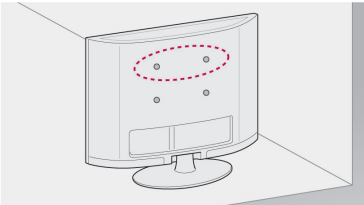

- 1 Galinėje televizoriaus pusėje įkiškite ir priveržkite varžtus su ašselėmis arba televizoriaus laikiklius ir varžtus.
–Jei varžtų su ašselėmis vietoje yra įkišti varžtai, pirmiausia išimkite varžtus.
- 2 Prie sienos tvirtinamus laikiklius prisukite varžtais prie sienos.
Pažymėkite prie sienos tvirtinamo laikiklio ir varžtų su ašselėmis vietą ant galinės televizoriaus pusės.
- 3 Tvirtai sujunkite varžtus su ašselėmis ir prie sienos tvirtinamus laikiklius tvirta virvele.
Pasirūpinkite, kad virvelė eitų horizontaliai pagal plokščią paviršių.

**DĖMESIO**

- Pasirūpinkite, kad vaikai neliptų arba nesikabintų ant televizoriaus.

**PASTABA**

- Naudokite paaukštinimą ar spintelę, kurie būtų pakankamai tvirti ir dideli, kad saugiai išlaikytų televizorių.

Kensingtono saugos sistemos naudojimas

(Ši funkcija veikia ne visuose modeliuose.)

Kensingtono saugos sistemos jungtis yra televizoriaus galinėje pusėje. Daugiau informacijos apie montavimą ir naudojimą ieškokite su Kensingtono saugos sistema pateiktame vadove arba apsilykykite interneto svetainėje <http://www.kensington.com>.

Sujunkite Kensingtono saugos sistemos kabeliu televizorių ir stalą.

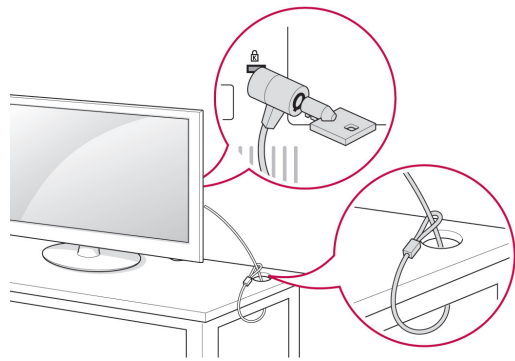

Montavimas ant sienos

Atsargiai pritvirtinkite prie sienos tvirtinamą laikiklį ant televizoriaus galinės pusės ir sumontuokite jį ant vientisos sienos vertikaliai grindims. Jei norite televizorių kabinti ant kitų statybinių medžiagų, kreipkitės į kvalifikuotus meistrus.

LG rekomenduoja, kad montavimą atliktų kvalifikuotas profesionalus montuotojas.

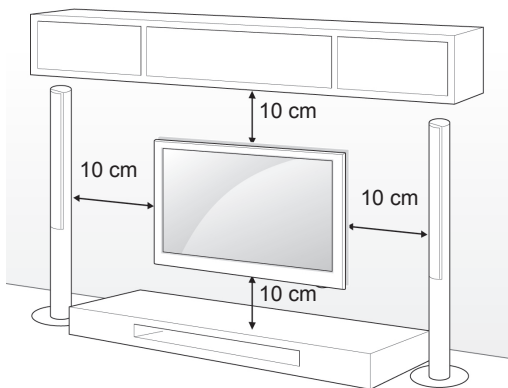

Įsitinkite, kad naudojate VESA standartą atitinkančius sraigtus ir prie sienos tvirtinamus laikiklius. Standartiniai prie sienos tvirtinamų laikiklių rinkinių matmenys pateikiami šioje lentelėje.

Įsigyjamas atskirai (prie sienos tvirtinamas laikiklis)

Modelis	32LV37** 32LV47** 32LW47**	37LV37** 37LV47** 47LK95**
VESA (A x B)	200 x 100	200 x 200
Standartinis sraigtas	M4	M6
Sraigtų skaičius	4	4
Prie sienos tvirtinamas laikiklis	LSW100B, LSW100BG	LSW200B, LSW200BG
Modelis	42/47LV37** 42/47LV47** 42/47/55LW47**	
VESA (A x B)	400 x 400	
Standartinis sraigtas	M6	
Sraigtų skaičius	4	
Prie sienos tvirtinamas laikiklis	LSW400B, LSW400BG,	

Modelis	50PZ57** 50PZ75** 50PZ95**	60PZ57** 60PZ75** 60PZ95**
VESA (A x B)	400 x 400	600 x 400
Standartinis sraigtas	M6	M8
Sraigtų skaičius	4	4
Prie sienos tvirtinamas laikiklis	PSW400B, PSW400BG	PSW600B, PSW600BG

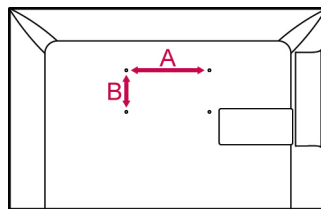

! DĖMESIO

- Pirmiausia atjunkite maitinimą ir tik tuomet judinkite arba montuokite televizorių. Antraip gali ištikti elektros smūgis.
- Jei sumontuosite televizorių ant lubų arba pakreiptos sienos, televizorius gali nukristi ir sunkiai sužaloti. Naudokite LG patvirtintą prie sienos tvirtinamą laikiklį ir kreipkitės į vietinį pardavėją arba kvalifikuotus meistrus.
- Nepriveržkite sraigtų per daug, nes taip galite pažeisti televizorių ir prarasti teises į garantinę priežiūrą.
- Naudokite VESA standartą atitinkančius sraigtus ir sieninius laikiklius. Bet kokiai žalai ar sužalojimams, atsiradusiems dėl netinkamo naudojimo arba netinkamų priedų naudojimo, garantija netaikoma.

! PASTABA

- Naudokite sraigtus, kurie nurodyti VESA standartinių sraigtų specifikacijoje.
- Prie sienos tvirtinamo laikiklio rinkinyje yra montavimo vadovas ir reikalingos detalės.
- Sraigtų ilgis priklauso nuo prie sienos tvirtinamo laikiklio. Įsitinkite, kad naudojate tinkamo ilgumo sraigtus.
- Daugiau informacijos rasite su prie sienos tvirtinamą laikikliu pateiktame vadove.

Kabelių tvarkymas

Tik 32/37/42/47LV37**, 32/37/42/47LV47**,
32/42/47/55LW47**

- 1 Surinkite ir suriškite laidus televizoriaus nugarėlėje esančiu laidų laikikliu.

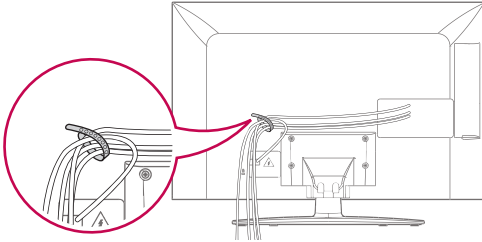

Tik 47LK95**

- 1 Surinkite ir suriškite kabelius su kabelių spaustuku.
- 2 Tvirtai prikabinkite kabelių spaustuką prie televizoriaus.

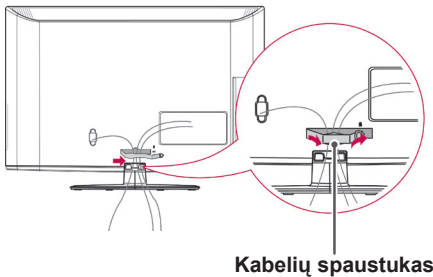

Kabelių spaustukas

! PASTABA

- Nejudinkite televizoriaus laikydami už kabelių spaustuko, nes spaustukas gali sulūžti ir galite susižaloti arba sugadinti televizorių.

Tik 50/60PZ57**, 50/60PZ75**, 50/60PZ95**

- 1 Sumontuokite maitinimo kabelio laikiklį ir maitinimo kabelį. Taip apsaugosite, kad maitinimo kabelis nebūtų netyčia ištrauktas.

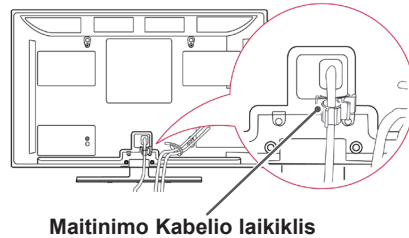

Maitinimo Kabelio laikiklis

- 2 Surinkite ir suriškite kabelius kabelių laikikliu. LAN kabelį prijunkite taip, kaip parodyta, kad nuslopintumėte elektromagnetines bangas.

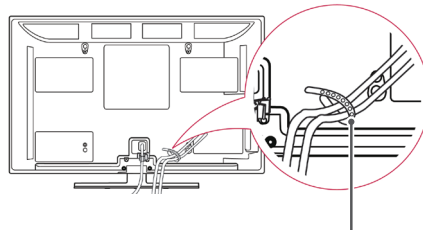

Kabelio laikiklis

! DĖMESIO

- Nejudinkite televizoriaus laikydami už kabelių laikiklio ir maitinimo kabelio laikiklio, nes jie gali sulūžti ir galite susižaloti arba sugadinti televizorių.

NUOTOLINIO VALDYMO PULTAS

Šiame vadove pateikiami aprašymai pateikiami atsižvelgiant į nuotolinio valdymo pulto mygtukus.

Atidžiai perskaitykite šį vadovą ir tinkamai naudokite televizorių.

Norėdami pakeisti baterijas, atidarykite baterijų dangtelį, pakeiskite baterijas (1,5 V AAA), kad jų ⊕ ir ⊖ galai atitiktų ženklinimą skyrelio viduje, ir uždarykite baterijų dangtelį. Naudodami nuotolinio valdymo pultą, nukreipkite jį į televizoriaus nuotolinio valdymo jutiklį.

Norėdami išimti maitinimo elementus, atlikite įdėjimo veiksmus atvirkščia tvarka.

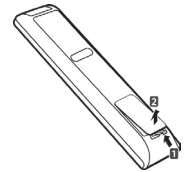

DĖMESIO

- Nenaudokite vienu metu senų ir naujų baterijų, nes taip galite sugadinti nuotolinio valdymo pultą.

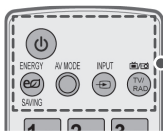

⏻ (POWER) (maitinimas)

Įjungia arba išjungia televizorių.

LIGHT (šviesa)

Apšviečia nuotolinio valdymo pulto mygtukus.

ENERGY SAVING (energijos taupymas) (Žr. p.99)

Pritaiko ekrano šviesumą, kad būtų naudojama mažiau energijos.

AV MODE (AV režimas) (Žr. p.43)

Parenka AV režimą.

INPUT (įvestis) (Žr. p.44)

Pakeičia televizoriaus įvesties šaltinį; įjungia televizorių.

TV/RAD (televizorius/ radijas)

Pasirenkama radijo, televizijos ir skaitmeninės televizijos programa.

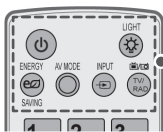

Raidžių ir skaitmenų mygtukai

Įveda raides ir skaičius.

LIST (sąrašas) (Žr. p.40)

Atveria įrašytą programų sąrašą.

← (tarpas)

Atveria tuščią tarpą ekrano klaviatūroje.

Q.VIEW (sparčioji peržiūra)

Grįžta į prieš tai žiūrėtą programą.



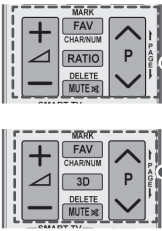

△ + -
Pritaiko garsumo lygį.

MARK (žymė)
Pasirenkamas meniu arba parinktis.
FAV (mėgstama) (Žr. p.41)
Atveria mėgstamiausių programų sąrašą.
CHAR/NUM (ženklas / skaičius)
Perjungia raidžių ir skaičių įvesties režimus.

3D (tik 3D modeliams) (Žr. p.93)
Naudojamas 3D vaizdui žiūrėti.
RATIO (santykis) (Žr. p.42)
Pakeičia vaizdo dydį

DELETE (trinti)
Trina raides ir skaičius.
MUTE (garso nutildymas)
Nutildo visus garsus.

P ^ v
Slenkama per įrašytas programas.

PAGE (puslapis)
Pereinama prie ankstesnio arba kito ekrano.

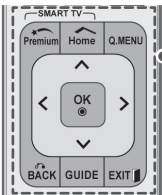

Premium (papildoma)
Atveria „Premium“ meniu langus.

Home (pagrindinis)
Atveria pagrindinio meniu langus.

Q. MENU (spartusis meniu) (Žr. p.45)
Atveria sparčiojo meniu langus.
3D OPTION (3D parinktis) (Tik 3D modeliams) (Žr. p.93)
Naudojamas 3D vaizdui žiūrėti.

@
Tiesioginė prieiga prie jūsų internetinio pramogų portalo ir naujienų paslaugų, kuriuos sukūrė „Orange“. (Tik Prancūzijoje)

Navigacijos mygtukai (aukštyn / žemyn / kairėn / dešinėn)
Slenkama per meniu langus ir parinktis.

OK (gerai)
Pasirenkami meniu ir parinktys ir patvirtinama jūsų įvestis.

BACK (atgal)
Grįžtama į ankstesnį lygmenį.

GUIDE (gidas)
Rodo programų gidą.

EXIT (išeiti)
Išvalo visus ekrano rodmenis ir vėl grįžta į televizoriaus žiūrėjimo režimą.

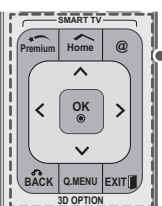
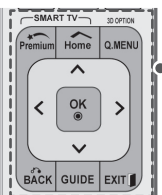
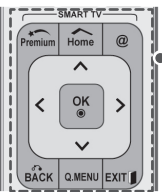



Spalvoti mygtukai

Jais pasiekiamos specialios tam tikrų meniu langų funkcijos.



TELETEKSTO MYGTUKAI (Žr. p.126)

Skystųjų kristalų televizoriai
Išsamesnės informacijos rasite skyriuje „Teletekstas“.

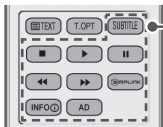

SUBTITLE

Atkuria norimus subtitrus, jei įjungtas skaitmeninis režimas.

Valdymo mygtukai (■, ▶, II, ◀, ◀▶)

Valdo papildomas funkcijas, DVR arba „Smart Share“ meniu langus, arba su SIMPLINK suderinamus įrenginius (USB arba SIMPLINK, arba DVR).
LIVE TV (tiesioginė TV) (Žr. p.80)

Grįžta į tiesioginę televizijos transliaciją.

FREEZE (fiksuoti)

Fiksuoja esamą rėmą, kai naudojamas TV, AV, komponentinis, RGB-PC arba HDMI įvesties šaltinis.

REC (irašyti)

Naudojamas DVR meniu pritaikyti.

INFO (informacija) (Žr. p.91)

Parodo informaciją apie dabartinę programą ir ekraną.

AD

Ijungia arba išjungia garso tipą.

RATIO (santykis) (Žr. p.42)

Pakeičia vaizdo dydį

GUIDE (gidas)

Rodo programų gidą.

SIMPLINK (Žr. p.124)

Pasiekiami prie televizoriaus prijungti AV įrenginiai; atveriamas SIMPLINK meniu.

APP/*

Pasirinkite norimą MHP TV meniu šaltinį. (Tik Italijoje)
(priklauso nuo modelio)

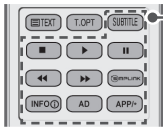

„Magic Motion“ nuotolinio valdymo pulto funkcijos

Šis priedas pridamas ne prie visų modelių.

Žr. naudojimo instrukcijas „Magic Motion“ nuotolinio valdymo pulto naudojimo vadove.

Atidžiai perskaitykite šį vadovą ir tinkamai naudokite televizorių.

Kai pasirodo pranešimas „Magic Motion“ nuotolinio valdymo pulto baterija išseko.

Pakeiskite bateriją., pakeiskite bateriją.

Norėdami pakeisti baterijas, atidarykite baterijų dangtelį, pakeiskite baterijas (1,5 V AA), kad jų \oplus ir \ominus galai atitiktų ženklimą skyrelio viduje, ir uždarykite baterijų dangtelį. Naudodami nuotolinio valdymo pultą, nukreipkite jį į televizoriaus nuotolinio valdymo jutiklį.

Norėdami išimti maitinimo elementus, atlikite įdėjimo veiksmus atvirkščia tvarka.

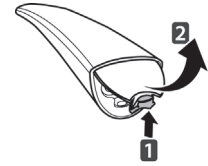

⚠ DĖMESIO

- Nenaudokite vienu metu senų ir naujų baterijų, nes taip galite sugadinti nuotolinio valdymo pultą

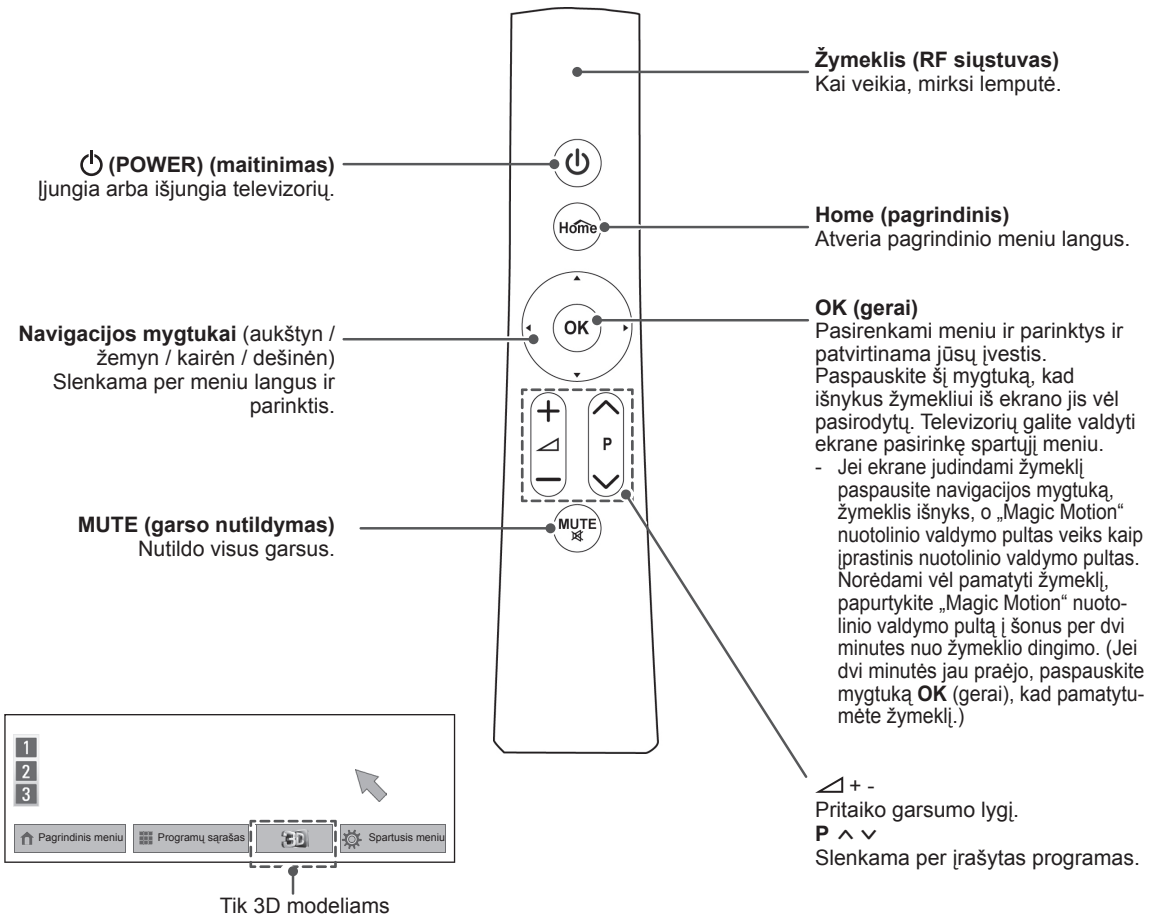

„Magic Motion“ nuotolinio valdymo pulto registravimas

„Magic Motion“ nuotolinio valdymo pultas veikia susisiedamas su televizoriumi.

Norėdami naudoti „Magic Motion“ nuotolinio valdymo pultą, užregistruokite jį.

Kaip užregistruoti „Magic Motion“ nuotolinio valdymo pultą

Norėdami užregistruoti nuotolinio valdymo pultą, paspauskite nuotolinio valdymo pulto mygtuką **OK** (gerai) laikydami jį nukreipę į savo televizorių.

Kaip iš naujo užregistruoti „Magic Motion“ nuotolinio valdymo pultą, jei registracija nepavyko

Iš naujo nustatykite nuotolinio valdymo pultą kartu paspausdami ir 5 sekundes palaikydami mygtukus **OK** (gerai) ir **MUTE** (nutildyti). (Iš naujo nustatčius mirksi žymeklio lemputė.) Pakartokite minėtą procedūrą nuotolinio valdymo pultui užregistruoti.

Kaip naudoti „Magic Motion“ nuotolinio valdymo pultą

- 1 Paspauskite mygtuką **OK** (gerai), jei ekrane nerodomas žymeklis. Ekrane pasirodys žymeklis.
Jei žymeklio tam tikrą laiką nenaudosite, jis išnyks.
- 2 Žymeklį galite judinti nukreipdami nuotolinio valdymo pulto žymeklio imtuvą į savo televizorių ir judindami jį kairėn, dešinėn, aukštyn ir žemyn.
Jei paspaudus mygtuką **OK** (gerai) žymeklis tinkamai neveikia, palikite nuotolinio valdymo pultą 10 sekundžių ir vėl jį naudokite.

Atsargumo priemonės, kurių reikia imtis naudojant „Magic Motion“ nuotolinio valdymo pultą

- Naudokite nuotolinio valdymo pultą ne toliau nei per nustatytą ryšio atstumą (10 m). Jei nuotolinio valdymo pultą naudosite didesniu atstumu arba jam trukdys koks nors objektas, gali kilti ryšio sutrikimų.
- Ryšio sutrikimų gali kilti ir dėl šalia esančių įrenginių. Elektros prietaisai, pvz., mikrobangų krosnelė arba belaidis LAN gaminytis, gali sukelti trikdžius, nes jie naudoja tą patį diapazoną (2,4 GHz) kaip ir „Magic Motion“ nuotolinio valdymo pultas.
- „Magic Motion“ nuotolinio valdymo pultą nometus arba stipriai sutrenkus jį galima sugadinti arba jis gali pradėti blogai veikti.
- Kai žaidžiate žaidimą naudodami „Magic Motion“ nuotolinio valdymo pultą, laikykite jį saugiai – apvyniokite jo juostelę aplink riešą ir reguliuojamuoju žiedu pritaikykite juostelės ilgį.
- Pasisaugokite, kad naudodami „Magic Motion“ nuotolinio valdymo pultą neatsitrenktumėte į šalia esančius baldus ar žmones.
- Gamintojas ir diegėjas negali teikti paslaugos, susijusios su žmonių sauga, nes taikomas belaidis įrenginys gali sukelti elektros bangų trikdžius.
- Rekomenduojama, kad prieigos taškas (AP) būtų toliau nei per 1 m nuo televizoriaus. Jei AP bus įrengtas arčiau nei per 1 m, dėl dažnių interferencijos „Magic Motion“ nuotolinio valdymo pultas gali neveikti taip, kaip tikėtasi.

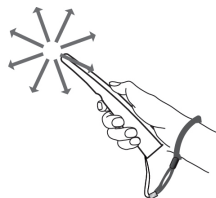

TELEVIZORIAUS ŽIŪRĖJIMAS

Prijungimas prie antenos

Vadovaudamiesi toliau pateiktais nurodymais, prijunkite anteną, kad galėtumėte žiūrėti televizorių. Kad nesugadintumėte įrangos, niekuomet nejunkite į maitinimo tinklą jokių maitinimo kabelių, kol nebus prijungta visa įranga.

Antenos prijungimas

Prijunkite televizorių prie sieninio antenos lizdo RF kabeliu (75 Ω).

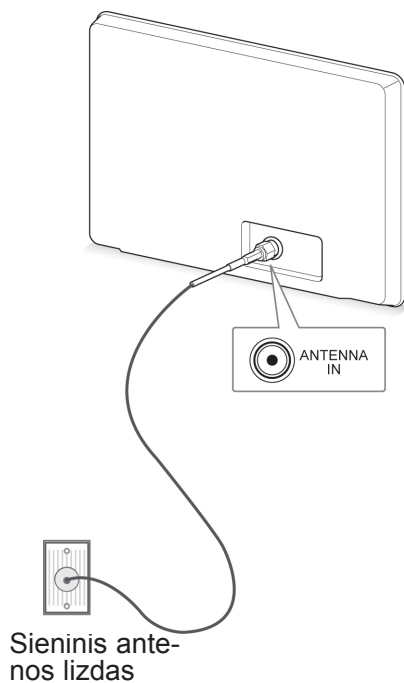

Prijungimas prie palydovinės antenos

(Tik palydoviniams modeliams)

Prijunkite televizorių prie palydovinės antenos per palydovo lizdą naudodami palydovo RF kabelį (75 Ω).

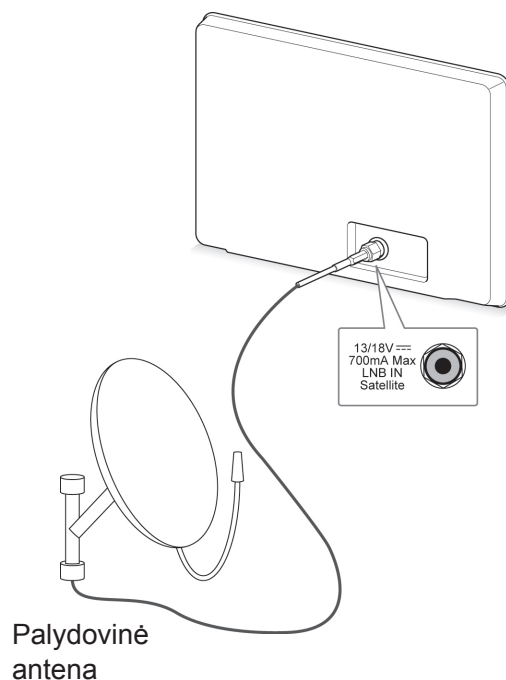

! PASTABA

- Jei norite naudoti daugiau nei du televizorius, naudokite signalo skirstytuvą.
- Jei vaizdo kokybė prasta, tinkamai sumontuokite signalo stiprintuvą, kad pagerintumėte vaizdo kokybę.
- Jei prijungus anteną vaizdo kokybė yra prasta, nukreipkite anteną tinkama kryptimi.
- Antenos kabelis ir konverteris nepridedami.

Televizoriaus įjungimas pirmą kartą

Pirmą kartą įjungus televizorių pasirodo pradinio nustatymo ekranas. Pasirinkite kalbą ir pritaikykite pagrindinius nustatymus.

- 1 Prijunkite maitinimo kabelį prie elektros lizdo.
- 2 Budėjimo režimu paspauskite maitinimo mygtuką  (**POWER**), kad įjungtumėte televizorių. Jei televizorių įjungėte pirmą kartą, pasirodo pradinio nustatymo ekranas.



PASTABA

- Funkciją **Gamyklinių parametų atstatymas** galite pasiekti ir pagrindiniame meniu per **PARINKTYS – DIEGIMAS**.

- 3 Vadovaukitės ekrane pateikiamais nurodymais, kad pritaikytumėte televizoriaus nustatymus pagal savo pageidavimus.

Kalba	Parenkama rodoma kalba.
↓	
Režimo nustatymas	Namų aplinkai parenkamas Namų režimas .
↓	
Maitinimo indikatorius	Nustatomas maitinimo indikatorius. (Kai per režimo nustatymą pasirenkate namų režimą – tik LED LCD televizoriams)
↓	
Valstybė	Parenkama rodoma šalis. (priklauso nuo modelio)
↓	
Laiko juosta	Parenkama laiko juosta ir vasaros / žiemos laikas. (kaip šalį pasirinkus Rusiją)
↓	
Nustatyti slaptažodį	Nustatomas slaptažodis. (kaip šalį pasirinkus Prancūziją)
↓	
Automat. nustatymas	Automatiškai ieškomos ir išsaugomos programos.



PASTABA

- Tose šalyse, kuriose nėra patvirtintų DTV transliavimo standartų, atsižvelgiant į DTV transliavimo aplinką, gali neveikti kai kurios DTV funkcijos.
- Kaip šalį pasirinkus Prancūziją, slaptažodis yra ne „0“, „0“, „0“, „0“, o „1“, „2“, „3“, „4“.
- Norėdami žiūrėti geriausios kokybės vaizdą namų aplinkoje, pasirinkite **Namų režimas**.
- **Demonstracinis režimas** tinkamas naudoti tik parduotuvėje.
- Jei pasirinksite **Demonstracinis režimas**, bet kokie priderinti nustatymai per 5 minutes persijungs į numatytuosius režimo **Demonstracinis režimas** nustatymus.

- 4 Baigę pagrindinius nustatymus, paspauskite mygtuką **OK** (gerai) .





PASTABA

- Jei pradinio nustatymo neužbaigsite, jis pasirodys, kai tik bus vėl įjungtas televizorius.
- Jei ilgesnį laiką neketinate naudoti televizoriaus, ištraukite maitinimo kabelį iš sieninio elektros lizdo.

- 5 Norėdami išjungti televizorių, paspauskite  (**POWER**) (maitinimo) mygtuką.

Televizoriaus žiūrėjimas

- 1 Budėjimo režimu paspauskite maitinimo mygtuką  (**POWER**), kad įjungtumėte televizorių.
- 2 Paspauskite **INPUT** (įvestis) ir pasirinkite **Antena**.
- 3 Norėdami išjungti televizorių, paspauskite  (**POWER**) (maitinimo) mygtuką. Televizorius persijungia į budėjimo režimą.

Pagrindinio meniu atvėrimas

- 1 Paspauskite mygtuką **Home** (pagrindinis), kad pasiektumėte Pagrindinį meniu.
- 2 Paspauskite navigacijos mygtukus, **kad nuslinktumėte iki vieno iš šių meniu, ir paspauskite mygtuką OK (gerai).**
- 3 Spausdami navigacijos mygtukus nuslinkite prie norimo nustatymo ar parinkties ir paspauskite mygtuką **OK (gerai).**
- 4 Baigę paspauskite mygtuką **EXIT** (išeiti).



Parinktys	Apibūdinimas
1	Dabartinė data, laikas
2	Kanalo programos informacija
3	Funkcijos kortelė: Galite mėgautis įvairaus turinio failais, pasirinkdami kiekvieną kortą, o „Premium“ kortą galite redaguoti pasirinkdami 5 elementus.
4	Funkcijos kortelės padėtis
5	Prisijungti
6	Išeiti
7	Šiuo metu žiūrimo kanalo ekranas
8	Meniu [VESTIS, DIEGIMAS, GIDAS]
9	Paleidimo juosta

Programų valdymas

Automatinis programos nustatymas

Antenos pasirinkimas,

Naudokite šią funkciją, kad automatiškai rastumėte ir įrašytumėte visas prieinamas programas. Kai pradėsite automatinį programavimą, bus panaikinta visa anksčiau išsaugota techninės priežiūros informacija.

- 1 Paspauskite mygtuką **Home** (pagrindinis), kad pasiektumėte Pagrindinį meniu.
- 2 Spausdami navigacijos mygtukus nuslinkite iki **DIEGIMAS** ir paspauskite mygtuką **OK** (gerai).
- 3 Spausdami navigacijos mygtukus nuslinkite iki **NUSTATYMAS** ir paspauskite mygtuką **OK** (gerai).
- 4 Spausdami navigacijos mygtukus nuslinkite iki **Automat. nustatymas** ir paspauskite mygtuką **OK** (gerai).
- 5 Spausdami navigacijos mygtukus nuslinkite iki **Antena** ir paspauskite mygtuką **OK** (gerai).
- 6 Pasirinkite **Pradėti**, kad pradėtumėte automatinę kanalų paiešką. Televizorius automatiškai ieško ir išsaugo prieinamas programas.
- 7 Baigę paspauskite mygtuką **EXIT** (išeiti). Grįždami į ankstesnį meniu langą paspauskite mygtuką **BACK** (atgal).



PASTABA

- Jei televizorius suras blokuojamą programą, jūsų bus paprašyta įvesti slaptažodį, kad programą būtų galima surasti.
- Galite išsaugoti iki 1 200 programų (išskyrus palydovinius modelius) arba 6 000 programų (tik palydoviniams modeliams). Galimų įrašyti programų skaičius priklauso nuo transliavimo signalo.
- Kai šalies meniu pasirenkate **Italija**, jei pasirodo iškylantysis langas atsiradus netinkamai programai po automatinės paieškos, pasirinkite transliuojotą netinkamam programos numerii nustatyti.
- Kai šalies meniu pasirenkate **UK**, jei pasirodo iškylantysis langas atsiradus netinkamai programai po automatinės paieškos, pasirinkite transliuojotą netinkamam programos numerii nustatyti.
- Šalies meniu pasirinkus **Norvegija**, jei tinklo pavadinimas atpažįstamas daugiau nei dukart po automatinio derinimo, galite pasirinkti tai, ką norite. Programų sąrašai sudaromi remiantis pasirinktu tinklo pavadinimu. (Tik Šiaurės šalių modeliams)
- Šiose šalyse galima naudoti DVB kabelį: Vokietija, Nyderlandai, Švedija, Šveicarija, Danija, Austrija, Suomija, Norvegija, Slovėnija, Vengrija, Ukraina, Bulgarija, Airija, Lenkija, Rumunija, Rusija, Lietuva, Estija, Latvija, Ispanija, Čekija. (Galima įrašyti papildomas palaikomas šalis.)

Kabelio pasirinkimas,

- 1 Paspauskite mygtuką **Home** (pagrindinis), kad pasiektumėte Pagrindinį meniu.
- 2 Spausdami navigacijos mygtukus nuslinkite iki **DIEGIMAS** ir paspauskite mygtuką **OK** (gerai).
- 3 Spausdami navigacijos mygtukus nuslinkite iki **NUSTATYMAS** ir paspauskite mygtuką **OK** (gerai).
- 4 Spausdami navigacijos mygtukus nuslinkite iki **Automat. nustatymas** ir paspauskite mygtuką **OK** (gerai).
- 5 Spausdami navigacijos mygtukus nuslinkite iki **Kabelis** ir paspauskite mygtuką **OK** (gerai).
- 6 Spausdami navigacijos mygtukus nuslinkite iki **Paslaugos operatorius** ir paspauskite mygtuką **OK** (gerai).
- 7 Paspauskite navigacijos arba skaičių mygtukus, kad nuslinktumėte ir tinkamai pakoreguotumėte nustatymus, ir paspauskite mygtuką **OK** (gerai).
- 8 Pasirinkite **Pradėti**, kad pradėtumėte automatinę kanalų paiešką. Televizorius automatiškai ieško ir išsaugo prieinamas programas.
- 9 Baigę paspauskite mygtuką **EXIT** (išeiti). Grįždami į ankstesnį meniu langą paspauskite mygtuką **BACK** (atgal).



PASTABA

- Jei televizorius suras blokuojamą programą, jūsų bus paprašyta įvesti slaptažodį, kad programą būtų galima surasti.
- Naudokite šią funkciją, kad automatiškai rastumėte ir įrašytumėte visas prieinamas programas. Kai pradėsite automatinį programavimą, bus panaikinta visa anksčiau išsaugota techninės priežiūros informacija.
- Pasirinkus **Kabelis**, **Kabelinės televizijos paslaugų operatorius** pasirinkimo langas gali skirtis arba jis gali būti visai nerodomas priklausomai nuo atitinkamoje šalyje esamų kabelinės televizijos sąlygų.
- Laikinas langas, skirtas pasirinkti **Paslaugos operatorių**, rodomas tik pradžioje šiais 3 atvejais: kai atidarote meniu **Pradinis nustatymas**, kai pakeičiate **Antena** į **Kabelis** arba kai atidarote meniu pakeitę nustatymą **Šalis**.
- Norėdami pasirinkti Paslaugos operatorių kitais nei nurodyti 3 atvejai, galite tai padaryti pasirinkdami **Diegimas->Kabelinės skaitmeninės TV (DTV) nustatymas-> Paslaugos operatorius**.

- Sertifikatą gavę paslaugų operatoriai: Švedija („Comhem“, „Canal Digital“), Danija („YouSee“, „Canal Digital“, „Stofa“), Norvegija („Canal Digital“, Nyderlandai („Ziggo“, „UPC Digitaal“), Ukraina („Volia-Cable“), Vokietija (KDG), Šveicarija („CableCom“, UPC), Austrija („UPC Digital“, Vengrija („UPC Digital“, Airija („UPC Digital“, Lenkija („UPC Digital“, Rumunija („UPC Digital“, Rusija („OnLime“).
- Jeigu sąrašė nėra jūsų pageidaujamo paslaugų operatoriaus, pasirinkite **Kiti operatoriai**.
- Jei pasirenkate **Kiti operatoriai** arba pasirinkta šalis palaiko tik **Kiti operatoriai**, visiems kanalams surasti gali prireikti laiko, o kai kurie kanalai gali būti nesurasti.

Šitos vertės yra būtinos, kad būtų galima greitai ir teisingai ieškoti visų pasiekiamų programų. Paprastai naudojamos vertės yra pateiktos kaip „numatytosios“.

Tačiau dėl teisingų nustatymų paklauskite kabelinių paslaugų teikėjo.

Kai vykdomas **Automat. nustatymas** DVB kabelio režimu, pasirinkus parinktį „Visas“, bus ieškoma per visus dažnius, siekiant rasti prieinamus kanalus.

Kai programa nėra ieškoma pasirinkus „Numatyta-sis“, atlikite paiešką pasirinkdami „Visas“.

Tačiau tuomet, kai programa yra ieškoma pasirinkus „Visas“, automat. nustatymo laikas gali pailgėti.

- **Dažnis:** įveskite vartotojo nustatytą dažnį.
- **Simbolių sparta:** įveskite vartotojo nustatytą simbolių spartą (simbolių sparta: greitis, kuriuo įrenginys, pvz., modemas, siunčia simbolius į kanalą).
- **Moduliacija:** įveskite vartotojo nustatytą moduliaciją. (Moduliacija: garso ir vaizdo signalų įkėlimas į perdavimo įtaisą).
- **Tinklo ID:** unikalus identifikatorius, priskirtas kiekvienam vartotojui.
- **Pradžios dažnis:** įveskite vartotojo nustatytą pradžios dažnio diapazoną.
- **Pabaigos dažnis:** įveskite vartotojo nustatytą pabaigos dažnio diapazoną.

Palydovo pasirinkimas,

(Tik palydoviniams modeliams)

- 1 Paspauskite mygtuką **Home** (pagrindinis), kad pasiektumėte Pagrindinį meniu.
- 2 Spausdami navigacijos mygtukus nuslinkite iki **DIEGIMAS** ir paspauskite mygtuką **OK** (gerai).
- 3 Spausdami navigacijos mygtukus nuslinkite iki **NUSTATYMAS** ir paspauskite mygtuką **OK** (gerai).
- 4 Spausdami navigacijos mygtukus nuslinkite iki **Automat. nustatymas** ir paspauskite mygtuką **OK** (gerai).
- 5 Spausdami navigacijos mygtukus nuslinkite iki **Palydovas** ir paspauskite mygtuką **OK** (gerai).
- 6 Spausdami navigacijos mygtukus tinkamai pakoreguokite ir paspauskite mygtuką **OK** (gerai).
- 7 Pasirinkite **Pradėti**, kad pradėtumėte automatinį kanalų nustatymą. Televizorius automatiškai ieško ir išsaugo prieinamas programas.
- 8 Baigę paspauskite mygtuką **EXIT** (išeiti). Grįždami į ankstesnį meniu langą paspauskite mygtuką **BACK** (atgal).



PASTABA

- **Programos tipas:** galite pasirinkti **Visos programos**, **Nemokamos transliacijos programa** arba **Mokama programa**.
- **Tinklo paieška:** galite ieškoti esamame **Atsakiklių sąrašė** ir **Atsakiklių sąrašė**, kuris buvo perduotas per **NIT**.
- Galite pakeisti **Identifikacijos nustatymo** informaciją per meniu **Nustatymas**.
- Galite **Pridėti / trinti Identifikacijos nustatymą** iš meniu **DIEGIMAS** -> **Palydovų DTV nuostata**.
- Jei jau saugoma daugiau nei 6000 programų, daugiau programų išsaugoti negalima. Norėdami pridėti programų, ištrinkite nenaujamų nustatymų ID per meniu **DIEGIMAS** > **Palydovų DTV nuostata** ir vėl nustatykite televizorių.

Antžeminės ir palydovinės antenos pasirinkimas,

(Tik palydoviniams modeliams)

- 1 Paspauskite mygtuką **Home** (pagrindinis), kad pasiektumėte Pagrindinį meniu.
- 2 Spausdami navigacijos mygtukus nuslinkite iki **DIEGIMAS** ir paspauskite mygtuką **OK** (gerai).
- 3 Spausdami navigacijos mygtukus nuslinkite iki **NUSTATYMAS** ir paspauskite mygtuką **OK** (gerai).
- 4 Spausdami navigacijos mygtukus nuslinkite iki **Automat. nustatymas** ir paspauskite mygtuką **OK** (gerai).
- 5 Spausdami navigacijos mygtukus nuslinkite iki **Antžeminė ir palydovinė** ir paspauskite mygtuką **OK** (gerai).
- 6 Spausdami navigacijos mygtukus tinkamai pakoreguokite ir paspauskite mygtuką **OK** (gerai).
- 7 Pasirinkite **Pradėti**, kad pradėtumėte automatinį kanalų nustatymą.
Televizorius automatiškai ieško ir išsaugo prienamas programas.
- 8 Baigę paspauskite mygtuką **EXIT** (išeiti).
Grįždami į ankstesnį meniu langą paspauskite mygtuką **BACK** (atgal).

Kabelinės ir palydovinės antenos pasirinkimas,

(Tik palydoviniams modeliams)

- 1 Paspauskite mygtuką **Home** (pagrindinis), kad pasiektumėte Pagrindinį meniu.
- 2 Spausdami navigacijos mygtukus nuslinkite iki **DIEGIMAS** ir paspauskite mygtuką **OK** (gerai).
- 3 Spausdami navigacijos mygtukus nuslinkite iki **NUSTATYMAS** ir paspauskite mygtuką **OK** (gerai).
- 4 Spausdami navigacijos mygtukus nuslinkite iki **Automat. nustatymas** ir paspauskite mygtuką **OK** (gerai).
- 5 Spausdami navigacijos mygtukus nuslinkite iki **Kabelinė ir palydovinė** ir paspauskite mygtuką **OK** (gerai).
- 6 Spausdami navigacijos mygtukus nuslinkite iki **Paslaugos operatorius** ir paspauskite mygtuką **OK** (gerai).
- 7 Spauskite navigacijos mygtukus norėdami pasirinkti pageidaujama kabelio nustatymą ir spauskite **OK** (gerai).
- 8 Spauskite navigacijos mygtukus norėdami pasirinkti pageidaujama palydovo nustatymą ir spauskite **OK** (gerai).
- 9 Pasirinkite **Pradėti**, kad pradėtumėte automatinį kanalų nustatymą.
Televizorius automatiškai ieško ir išsaugo prienamas programas.
- 10 Baigę paspauskite mygtuką **EXIT** (išeiti).
Grįždami į ankstesnį meniu langą paspauskite mygtuką **BACK** (atgal).

Kabelinės skaitmeninės TV (DTV) nustatymas

(Tik Kabelio, Kabelinės ir palydovinės (tik palydoviniuose modeliuose) TV režimu)

Diapazonas, kurį vartotojas gali išrinkti iš paslaugos operatorių meniu, skiriasi priklausomai nuo paslaugos operatorių skaičiaus, kuriuos palaiko kiekviena šalis, ir jei palaikomų paslaugos operatorių skaičius kiekvienai šaliai yra 1, atitinkama funkcija tampa neaktyvi.

- 1 Paspauskite mygtuką **Home** (pagrindinis), kad pasiektumėte Pagrindinį meniu.
- 2 Spausdami navigacijos mygtukus nuslinkite iki **DIEGIMAS** ir paspauskite mygtuką **OK** (gerai).
- 3 Spausdami navigacijos mygtukus nuslinkite iki **NUSTATYMAS** ir paspauskite mygtuką **OK** (gerai).
- 4 Spausdami navigacijos mygtukus nuslinkite iki **Kabelinės skaitmeninės TV (DTV) nustatymas** ir paspauskite mygtuką **OK** (gerai).
- 5 Spausdami navigacijos mygtukus nuslinkite iki **Paslaugos operatorius arba** Automatinis kanalų atnaujinimas ir paspauskite mygtuką **OK** (gerai).
- 6 Pasirinkite norimą šaltinį.
- 7 Baigę paspauskite mygtuką **EXIT** (išeiti). Grįždami į ankstesnį meniu langą paspauskite mygtuką **BACK** (atgal).



PASTABA

- Kai **Automatinis kanalų atnaujinimas** yra **įjungtas**, galite atnaujinti informaciją apie visas programas, kurias galima atnaujinti, įskaitant šiuo metu žiūrimą.
- Kai **Automatinis kanalų atnaujinimas** yra **išjungtas**, galite atnaujinti tik informaciją apie šiuo metu žiūrimą programą.
- Negalima pasirinkti **Kabelinės DTV nustatymai**, kai paslaugos operatorius yra nustatytas „Ziggo“.

Palydovinės skaitmeninės TV (DTV) nustatymas

(tik Palydovo, Antžeminės ir palydovinės, Kabelinės ir palydovinės TV režimu – tik palydoviniuose modeliuose)

Galite pridėti arba ištrinti palydovo nustatymų ID.

- 1 Paspauskite mygtuką **Home** (pagrindinis), kad pasiektumėte Pagrindinį meniu.
- 2 Spausdami navigacijos mygtukus nuslinkite iki **DIEGIMAS** ir paspauskite mygtuką **OK** (gerai).
- 3 Spausdami navigacijos mygtukus nuslinkite iki **NUSTATYMAS** ir paspauskite mygtuką **OK** (gerai).
- 4 Spausdami navigacijos mygtukus nuslinkite iki **Palydovų DTV nuostata** ir paspauskite mygtuką **OK** (gerai).
- 5 Pasirinkite pageidaujimą nustatymo ID.

Pagal savo pageidavimą galite pakeisti šiuos nustatymus kiekvienam nustatymo ID.

Parinktys	Apibūdinimas
Palydovas	Pasirinkite norimą palydovą.
Mažatriukšmio bloko dažnis	Pasirinkite vieną reikšmę iš Universalus, 9750, 10600, 5150 . Jei mažatriukšmio bloko dažniui pasirinksite Universalus , kuris yra 9750/10600 (MHz), 22KHz Tone bus išjungtas. Jei nerandate mažatriukšmio bloko dažnio reikšmės sąrašė, pasirinkite Vartotojas ir ranka įveskite dažnį.
22KHz Tone	Naudodami „22KHz Tone“ jungiklį, pasirinkite A arba B . Jei naudojate „22KHz Tone“, Tone Burst ir Motorizuota sistema yra išjungti.
„Tone Burst“	Naudodami „Tone Burst“ jungiklį, pasirinkite A arba B . Jei naudojate „Tone Burst“ 22KHz Tone ir Motorizuota sistema išjungiami.
Mažatriukšmio bloko galia	Norėdami įjungti maitinimą mažatriukšmiam blokui, pasirinkite Įjungti . Jei pasirenkate Išjungti , Motorizuota sistema išjungiami.
„DiSEqC“	Naudodami „DiSEqC“, pasirinkite vieną parinktį iš DiSEqC A~D . Jei naudojate „DiSEqC“, Motorizuota sistema išjungiami.
Motorizuota sistema	Kai naudojate variklį, pasirinkite Įjungti . Antenos padėčiai nustatyti paspauskite mygtuką OK (gerai) ir pajudinkite variklį. Jei naudojate variklį, 22KHz Tone , Tone Burst ir DiSEqC išjungiami.

- 6 Jei pasirinksite **Motorizuota sistema > Įjungti**, pasirinkite savo pageidaujama šaltinį.

Parinktys	Apibūdinimas
Judėjimo kryptis	Pasirinkite kryptį, kuria norite judinti variklį.
Judėjimo režimas	Galimi du režimai: žingsnio ir nepertraukiamas. <ul style="list-style-type: none"> • Žingsnis: variklis juda pagal įvestą vertę (nuo 1 iki 128). • Nepertraukiamas: variklis juda nuolat, kol paspaudžiate „Sustabdyti“.
TP bandymas	Pasirinkite TP bandymą, kurį norite nustatyti.
Nustatyti ribas	Nustatykite variklio judėjimą į rytus arba vakarus, kad variklis judėtų tik nustatyta kryptimi. <ul style="list-style-type: none"> • Įjungti: galite riboti judėjimą į dabartinę kryptį pasirinkdami „Vakarai / Rytai“. • Išjungti: galite atšaukti nustatytą ribą.
X	Galite pasukti variklį į „X“.
Išsaugoti	Galite išsaugoti dabartinę variklio kryptį.

- 7 Baigę paspauskite mygtuką **EXIT** (išeiti). Grįždami į ankstesnį meniu langą paspauskite mygtuką **BACK** (atgal).

! PASTABA

- Jei nustatysite **Palydovas** į **Kiti** pridėdami nustatymo ID, turėsite pridėti atsakiklį naudodami **Rankin. nustatymą**.
- Galite pridėti iki 16 nustatymų ID.
- Visus nustatymų identifikatorius galima ištrinti, išskyrus **1 nustatymo ID**.
- Pasirinkdami **22KHz Tone** ir **DiSEqC** arba **Tone Burst** ir **DiSEqC**, turite sujungti juos į tą pačią padėtį, kuri parodyta OSD.
- Jei ištrinsite nustatymo ID, visos nustatymo ID išsaugotos programos bus ištrintos.

TIVU pr. sąr. atnaujinimas

(tik Palydovo, Antžeminės ir palydovinės, Kabelinės ir palydovinės TV režimu – tik palydoviniuose modeliuose) (tik Italijoje)

- 1 Paspauskite mygtuką **Home** (pagrindinis), kad pasiektumėte Pagrindinį meniu.
- 2 Spausdami navigacijos mygtukus nuslinkite iki **DIEGIMAS** ir paspauskite mygtuką **OK** (gerai).
- 3 Spausdami navigacijos mygtukus nuslinkite iki **NUSTATYMAS** ir paspauskite mygtuką **OK** (gerai).
- 4 Paspauskite navigacijos mygtukus, kad pereitumėte į **TIVU pr. sąr. atnaujinimas**, ir paspauskite **OK** (gerai).
- 5 Spausdami navigacijos mygtukus nuslinkite iki **Išjungti** arba **Įjungti**.

! PASTABA

- Atnaujina informaciją apie pakeistą programų sąrašą priklausomai nuo konkrečioje šalyje naudojamų transliavimo parametru.
- Atnaujina programų sąrašą, kai televizorius išjungtas visą laiką. Po atnaujinimo programų sąrašas gali būti pakeistas. Jei to nenorite, pasirinkite **Išjungti**.

Programų nustatymas ranka (skaitmeniniu režimu)

Rankinis programų nustatymas – galite ranka pridėti programą prie programų sąrašo.

Antenos pasirinkimas,

- 1 Paspauskite mygtuką **Home** (pagrindinis), kad pasiektumėte Pagrindinį meniu.
- 2 Spausdami navigacijos mygtukus nuslinkite iki **DIEGIMAS** ir paspauskite mygtuką **OK** (gerai).
- 3 Spausdami navigacijos mygtukus nuslinkite iki **NUSTATYMAS** ir paspauskite mygtuką **OK** (gerai).
- 4 Spausdami navigacijos mygtukus nuslinkite iki **Rankin. nustatymas** ir paspauskite mygtuką **OK** (gerai).
- 5 Spausdami navigacijos mygtukus nuslinkite iki **DTV**.
- 6 Slinkite per programų tipus ir pridėkite arba pašalinkite programas.
- 7 Baigę paspauskite mygtuką **EXIT** (išeiti). Grįždami į ankstesnį meniu langą paspauskite mygtuką **BACK** (atgal).

! PASTABA

- Jei televizorius suras blokuojamą programą, jūsų bus paprašyta įvesti slaptažodį, kad programą būtų galima surasti.
- Jei nustatyta valstybė „Norvegija, Latvija“, galite pasirinkti **SBAND**.

Kabelio pasirinkimas,

(Tik Kabelio, Kabelinės ir palydovinės (tik palydoviniuose modeliuose) TV režimu)

- 1 Paspauskite mygtuką **Home** (pagrindinis), kad pasiektumėte Pagrindinį meniu.
- 2 Spausdami navigacijos mygtukus nuslinkite iki **DIEGIMAS** ir paspauskite mygtuką **OK** (gerai).
- 3 Spausdami navigacijos mygtukus nuslinkite iki **NUSTATYMAS** ir paspauskite mygtuką **OK** (gerai).
- 4 Spausdami navigacijos mygtukus nuslinkite iki **Rankin. nustatymas** ir paspauskite mygtuką **OK** (gerai).
- 5 Spausdami navigacijos mygtukus nuslinkite iki **Kabelinė DTV**.
- 6 Atlikite reikiamus pataisymus.
- 7 Baigę paspauskite mygtuką **EXIT** (išeiti). Grįždami į ankstesnį meniu langą paspauskite mygtuką **BACK** (atgal).

! PASTABA

- Jei televizorius suras blokuojamą programą, jūsų bus paprašyta įvesti slaptažodį, kad programą būtų galima surasti.
- **Simbolių sparta:** įveskite vartotojo nustatytą simbolių spartą (simbolių sparta: greitis, kurio įrenginys, pvz., modemas, siunčia simbolius į kanalą).
- **Moduliacija:** įveskite vartotojo nustatytą moduliaciją. (Moduliacija: garso ir vaizdo signalų įkėlimas į perdavimo įtaisą).
- Negalite pasirinkti **Kabelinė DTV, kai paslaugos operatorius yra nustatytas „Ziggo“** arba „**Kiti operatoriai**“ iš Nyderlandų.

Palydovo pasirinkimas,

(tik Palydovo, Antžeminės ir palydovinės, Kabelinės ir palydovinės TV režimu – tik palydoviniuose modeliuose)

- 1 Paspauskite mygtuką **Home**, kad pasiektumėte Pagrindinį meniu.
- 2 Spausdami navigacijos mygtukus nuslinkite iki **DIEGIMAS** ir paspauskite mygtuką **OK**.
- 3 Spausdami navigacijos mygtukus nuslinkite iki **NUSTATYMAS** ir paspauskite mygtuką **OK**.
- 4 Spausdami navigacijos mygtukus nuslinkite iki **Rankin. nustatymas** ir paspauskite mygtuką **OK**.
- 5 Spausdami navigacijos mygtukus nuslinkite iki **Palydovinė DTV**.
- 6 Atlikite reikiamus pataisymus.
- 7 Baigę paspauskite mygtuką **EXIT**.
Grįždami į ankstesnį meniu langą paspauskite mygtuką **BACK**.

**PASTABA**

- Jei televizorius suras blokuojamą programą, jūsų bus paprašyta įvesti slaptažodį, kad programą būtų galima surasti.
- **Atsakiklis:** jei nėra atsakiklio, kurį galėtumėte naudoti, galite pridėti atsakiklį prisijungdami kaip **Vartotojas**.
- Jei jau saugoma daugiau nei 2 000 atsakiklių, daugiau atsakiklių pridėti negalima. Norėdami pridėti atsakiklių, ištrinkite nenaudojamų nustatymų ID per meniu **DIEGIMAS** > **Palydovų DTV nuostata** ir vėl pabandykite dar kartą.
- Jei nėra atsakiklio, negalima naudoti funkcijos **Automat. nustatymas**. Tokiu atveju atsakiklį turite pridėti naudodami funkciją **Rankin. nustatymas**.

Programų nustatymas ranka (analoginiu režimu)

Rankinis nustatymas – galite ranka nustatyti ir pageidaujama tvarka sudėlioti nustatytas stotis.

- 1 Paspauskite mygtuką **Home**, kad pasiektumėte Pagrindinį meniu.
- 2 Spausdami navigacijos mygtukus nuslinkite iki **DIEGIMAS** ir paspauskite mygtuką **OK**.
- 3 Spausdami navigacijos mygtukus nuslinkite iki **NUSTATYMAS** ir paspauskite mygtuką **OK**.
- 4 Spausdami navigacijos mygtukus nuslinkite iki **Rankin. nustatymas** ir paspauskite mygtuką **OK**.
- 5 Spausdami navigacijos mygtukus nuslinkite iki **TV** arba **Kabelinė TV**, arba **Kabelinė DTV**, arba **Palydovinė DTV**.
- 6 Slinkite per programų tipus ir pridėkite arba ištrinkite programas.
- 7 Paspauskite navigacijos mygtukus, kad pasiektumėte TV sistema.
- 8 Spausdami navigacijos mygtukus nuslinkite iki **V/UHF** arba **Kabelis**.
- 9 Spausdami navigacijos arba skaičių mygtukus, nuslinkite iki pageidaujamo kanalo numerio.
- 10 Spausdami navigacijos mygtukus nuslinkite ir pradėkite ieškoti.
- 11 Paspauskite navigacijos mygtukus, kad nuslinktumėte iki **Išsaugoti**, ir paspauskite mygtuką **OK**.
- 12 Baigę paspauskite mygtuką **EXIT**.
Grįždami į ankstesnį meniu langą paspauskite mygtuką **BACK**.

**PASTABA**

- Jei televizorius suras blokuojamą programą, jūsų bus paprašyta įvesti slaptažodį, kad programą būtų galima surasti.
- **L:** SECAM L/Lⁱ (Prancūzija) (išskyrus DVB-T2 palaikančius modelius)
- **BG:** PAL B/G, SECAM B/G (Europa / Rytų Europa / Azija / Naujoji Zelandija / Vidurio Rytai / Afrika)
- **I:** PAL I (Jungtinė Karalystė / Airija / Honkongas / Pietų Afrika)
- **DK:** PAL D/K, SECAM D/K (Rytų Europa / Kinija / Afrika / NVS)
- Norėdami įrašyti kitą kanalą, pakartokite nuo 6 iki 11 žingsnius.

Stoties pavadinimas

Kiekvienam stoties numeriui galima suteikti pavadinimą iš penkių ženklų.

- 1 Paspauskite mygtuką **Home** (pagrindinis), kad pasiektumėte Pagrindinį meniu.
- 2 Spausdami navigacijos mygtukus nuslinkite iki **DIEGIMAS** ir paspauskite mygtuką **OK** (gerai).
- 3 Spausdami navigacijos mygtukus nuslinkite iki **NUSTATYMAS** ir paspauskite mygtuką **OK** (gerai).
- 4 Spausdami navigacijos mygtukus nuslinkite iki **Rankin. nustatymas** ir paspauskite mygtuką **OK** (gerai).
- 5 Spausdami navigacijos mygtukus nuslinkite iki **TV** arba **Kabelinė TV**.
- 6 Paspauskite navigacijos mygtukus, kad nuslinktumėte iki **Pavadinimas**, ir paspauskite mygtuką **OK** (gerai).
- 7 Spausdami navigacijos mygtukus nuslinkite iki pasirinkimo padėties ir pasirinkite antrą ženklą ir t. t. Galite naudoti abėcėlės raides A–Z, skaičius 0–9, +/ - ir tarpo simbolį ir paspausti **OK** (gerai).
- 8 Spausdami navigacijos mygtukus nuslinkite iki **Uždaryti** ir paspauskite mygtuką **OK** (gerai).
- 9 Paspauskite navigacijos mygtukus, kad nuslinktumėte iki **Išsaugoti**, ir paspauskite mygtuką **OK** (gerai).
- 10 Baigę paspauskite mygtuką **EXIT** (išeiti). Grįždami į ankstesnį meniu langą paspauskite mygtuką **BACK** (atgal).

Tikslusis nustatymas

(Išskyrus palydovinius modelius)

Paprastai tikslusis nustatymas yra reikalingas tuomet, kai yra prastas priėmimo signalas.

- 1 Paspauskite mygtuką **Home** (pagrindinis), kad pasiektumėte Pagrindinį meniu.
- 2 Spausdami navigacijos mygtukus nuslinkite iki **DIEGIMAS** ir paspauskite mygtuką **OK** (gerai).
- 3 Spausdami navigacijos mygtukus nuslinkite iki **NUSTATYMAS** ir paspauskite mygtuką **OK** (gerai).
- 4 Spausdami navigacijos mygtukus nuslinkite iki **Rankin. nustatymas** ir paspauskite mygtuką **OK** (gerai).
- 5 Spausdami navigacijos mygtukus nuslinkite iki **TV** arba **Kabelinė TV**.
- 6 Spausdami navigacijos mygtukus nuslinkite iki **Kokybiškas**.
- 7 Tiksliu derinimu nustatomas geriausias vaizdas ir garsas.
- 8 Paspauskite navigacijos mygtukus, kad nuslinktumėte iki **Išsaugoti**, ir paspauskite mygtuką **OK** (gerai).
- 9 Baigę paspauskite mygtuką **EXIT** (išeiti). Grįždami į ankstesnį meniu langą paspauskite mygtuką **BACK** (atgal).

Programų sąrašo redagavimas

Kai programos numeris praleistas, tai reiškia, kad žiūrėdami televizorių negalėsite jo pasirinkti **P** \wedge \vee mygtuku.

Jei norite išsirinkti praleistą programą, **SKAIČIŲ** mygtukais tiesiogiai įveskite programos numerį arba išsirinkite ją programų tvarkymo meniu.

Naudojantis šia funkcija praleidžiamos įrašytos programos.

- 1 Paspauskite mygtuką **Home** (pagrindinis), kad pasiektumėte Pagrindinį meniu.
- 2 Spausdami navigacijos mygtukus nuslinkite iki **DIEGIMAS** ir paspauskite mygtuką **OK** (gerai).
- 3 Spausdami navigacijos mygtukus nuslinkite iki **NUSTATYMAS** ir paspauskite mygtuką **OK** (gerai).
- 4 Spausdami navigacijos mygtukus nuslinkite iki **Programų tvarkymas** ir paspauskite mygtuką **OK** (gerai).
- 5 Koreguokite programas šiais mygtukais.

Mygtukas	Apibūdinimas	
\wedge	Pažymi programos tipą.	
$\wedge \vee < >$	Slenka per programų tipus ar programas.	
OK (gerai)	Redaguoja programas.	
	Žiūrėti	Parenkama pažymėta žiūrėti programa.
	Nustatyti kaip mėgstamas	Užregistruoja arba atšaukia dabartinę programą mėgstamiausių sąrašė.
	Praleisti	Parenka programos numerį, kurį norėsite praleisti.
	Pridėti / trinti (Tik analoginiu režimu)	Prideda arba ištrina programą. Ištrinta programa rodoma mėlynai.
	Perkelti (Tik analoginis režimas)	Perkeliama programa.
	Programos Nr. koregavimas (Tik skaitmeninis režimas)	Parenkamas pageidaujamas programos numeris.
	Blokuoti	Užblokuoja arba atblokuoja programą.
P \wedge \vee	Pereinama prie ankstesnio arba kito puslapio.	
Raudonas mygtukas	Parenkama pageidaujama mėgstamiausių programų grupė.	
Žalias mygtukas	Paleidžiamas autom. rūšiavimas. (Tik analoginis režimas) Paleidžiamas palydovo programų rūšiavimas. (Tik palydovinės DTV, palydovinio radijo režimu)	

- 6 Baigę paspauskite mygtuką **EXIT** (išeiti). Grįždami į ankstesnį meniu langą paspauskite mygtuką **BACK** (atgal).

Programos pasirinkimas iš programų sąrašo

- 1 Paspauskite mygtuką **LIST**, kad pasiektumėte Programų sąrašą.

Mygtukas	Apibūdinimas
$< >$	Parenkamas programos sąrašas arba dabartinis programos sąrašas.
$\wedge \vee$	Slenkama per programą.
OK (GERAI)	Parenkama pažymėta žiūrėti programa.
P \wedge \vee	Pereinama prie ankstesnio arba kito puslapio.
Raudonas mygtukas	Redaguoja programą.
TV/RAD	Parenkamas pageidaujamas programos režimas.
FAV	Pereinama prie mėgstamiausių programų sąrašo.

- 2 Baigę paspauskite mygtuką **EXIT** (išeiti). Grįždami į ankstesnį meniu langą paspauskite mygtuką **BACK** (atgal).



PASTABA

- Jei pasirinksite užblokuotą programą, bus paprašyta, kad įvestumėte slaptažodį.

Stiprinimas

(Išskyrus palydovinius modelius)

Jei priėmimas prastas, nustatykite „Stiprinimą“ į **Įjungti**.

Jei signalas stiprus, pasirinkite **Išjungti**.

- 1 Paspauskite mygtuką **Home** (pagrindinis), kad pasiektumėte Pagrindinį meniu.
- 2 Spausdami navigacijos mygtukus nuslinkite iki **DIEGIMAS** ir paspauskite mygtuką **OK** (gerai).
- 3 Spausdami navigacijos mygtukus nuslinkite iki **NUSTATYMAS** ir paspauskite mygtuką **OK** (gerai).
- 4 Spausdami navigacijos mygtukus nuslinkite iki **Stiprinimas** ir paspauskite mygtuką **OK** (gerai).
- 5 Pasirinkite **Įjungti** arba **Išjungti**.

Mėgstamiausių programų nau-dojimas

Įtraukite dažnai žiūrimas programas į mėgstamiausių sąrašą.

- 1 Pasirinkite programą, kurią norite įtraukti į mėgstamiausių sąrašą.
- 2 Paspauskite **FAV**.

Mygtukas	Apibūdinimas
< >	Parenkama pageidaujama mėgstamiausių programų grupė.
P ^ v	Pereinama prie ankstesnio arba kito puslapio.
Raudonas mygtukas	Pereinama prie programų redagavimo .
Žalias mygtukas	Užregistruojama arba atšaukiama dabartinė programa.
TV/RAD (TELEVIZORIUS / RADIJAS)	Parenkamas pageidaujamas programos režimas.
FAV	Pereinama prie Programų sąrašo .

- 3 Baigę paspauskite mygtuką **EXIT** (išeiti).

CI [Bendrosios sąsajos] informacija

Naudojantis šia funkcija galima žiūrėti kai kurias kodoetas paslaugas (mokamas paslaugas). Jei pašalinsite CI modulį, negalėsite žiūrėti mokamų paslaugų.

Kai modulis yra įterpiamas į CI lizdą, galite gauti prieigą prie modulio meniu. Norėdami nusipirkti modulį ir išmaniąją kortelę, susisiekite su savo platintoju. Pakartotinai neįdėkite arba neišimkite CI modulio iš televizoriaus. Tai gali sukelti veikimo sutrikimą. Kai televizorius yra įjungiamas įdėjus CI modulį, gali nebūti jokios garso išvesties.

Tai gali būti nesuderinama su CI modulių ir išmaniąja kortele.

CI (Bendrosios sąsajos) funkcijos gali neveikti priklausomai nuo šalies transliacijų aplinkybių.

Naudodami CAM (Sąlyginės prieigos modulį) įsitinkinkite, kad jis visiškai atitinka DVB-CI ar „CI plus“ reikalavimus.

Neįprastas CAM (Sąlyginės prieigos modulio) apdorojimas gali lemti blogą vaizdą.

- 1 Paspauskite mygtuką **Home** (pagrindinis), kad pasiektumėte Pagrindinį meniu.
- 2 Spausdami navigacijos mygtukus nuslinkite iki **DIEGIMAS** ir paspauskite mygtuką **OK** (gerai).
- 3 Spausdami navigacijos mygtukus nuslinkite iki **NUSTATYMAS** ir paspauskite mygtuką **OK** (gerai).
- 4 Spausdami navigacijos mygtukus nuslinkite iki **CI informacija** ir paspauskite mygtuką **OK** (gerai).
- 5 Pasirinkite pageidaujamą elementą; modulio informaciją, išmaniosios kortelės informaciją, kalbą ar programinės įrangos atsisiuntimą ir t. t. ir paspauskite **OK** (gerai).
- 6 Baigę paspauskite mygtuką **EXIT** (išeiti).

! PASTABA

- Šis OSD yra skirtas tik iliustracijai, ir meniu parinktys bei ekrano formatai keisis pagal skaitmeninių mokamų paslaugų teikėją.
- Galima pakeisti CI (Bendrosios sąsajos) meniu ekraną ir paslaugą, bet dėl to reikia pasikonsultuoti su platintoju.

Papildomų parinkčių naudojimas

Vaizdo formato pritaikymas

Pakeiskite vaizdą, kad pamatytumėte jo optimalų dydį, paspausdami **RATIO** (santykis), kol žiūrite televizorių.

! PASTABA

- Vaizdo dydį galite pakeisti ir paspausdami **Q. MENU** (spartusis meniu) arba atverdami **Vaizdo formatus** per **VAIZDO** meniu.
- Padidinimo santykį galima reguliuoti navigacijos mygtukais.
- Komponento režimu galite pasirinkti tik **4:3**, **16:9** (Platus), **14:9**, **Kino mastelis**.
- HDMI režimu galite pasirinkti tik **4:3**, **Originalus**, **16:9** (Platus), **14:9**, **Kino mastelis**.
- RGB-PC, HDMI-PC režimu galite pasirinkti tik **4:3**, **16:9** (Platus).
- Režimu DTV / HDMI / Komponentas (virš 720p) galima naudoti **Tik skenuoti**.
- Analoginės televizijos / DTV / AV / „Scart“ režimu galima pasirinkti **Plačiaformatis**.

- **Tik skenuoti**: rodo originalaus dydžio vaizdus nepašalinant dalių vaizdo krašte.



! PASTABA

- Jei pasirinksite **Tik skenuoti**, ekrano krašte ar kraštuose galite pamatyti vaizdo triukšmus.

- **Pradinis**: kai jūsų televizorius priima plačiaekranį signalą, jis automatiškai yra pakeičiamas į siunčiamo vaizdo formatą.

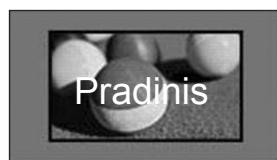

- **Plačiaformatis**: kai televizorius gauna plataus ekrano signalą, jūs galite pakeisti vaizdą tiek horizontaliai, tiek vertikaliam linijinei proporcija, kad ekranas būtų visiškai užpildytas.

4:3 ir 14:9 formato vaizdas per DTV įvestį yra palaikomas visu ekranu be jokio vaizdo iškraipymo.



- **16:9**: pakeičia vaizdo dydį, kad šis tilptų į ekraną pagal plotį.



- **4:3**: pakeičia vaizdo dydį į ankstesnį 4:3 standartą.



- **14:9:** naudodami šią funkciją galite žiūrėti vaizdą 14:9 formatu arba bendrąją televizijos programą 14:9 formatu. 14:9 ekranas rodomas taip pat, kaip 4:3 formatu, tik praplečiamas aukštin ir žemyn.



- **Kino mastelis:** pasirinkite kino mastelį, kai norite tinkamomis proporcijomis padidinti vaizdą.
 - Norėdami pakeisti kino mastelio koeficientą, paspauskite < >, jo diapazonas yra nuo 1 iki 16.
 - Spausdami \wedge \vee judinkite mastelio židinį aukštin arba žemyn.

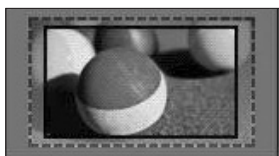

! PASTABA

- Jei padidinsite arba sumažinsite vaizdą, jis gali būti iškreiptas.

AV režimų keitimas

Kiekvienas AV režimas turi optimaliai pritaikytus vaizdo ir garso nustatymus.

Pakartotinai paspausdami mygtuką **AV režimas** pasirinkite tinkamą režimą.

Režimas	Apibūdinimas
Išjungti	Grįžta į anksčiau pritaikytus nustatymus.
Kinas arba THX kinas	Naudokite optimaliai pritaikytus garso ir vaizdo nustatymus kinematografiniam vaizdui.
Sportas (Tik plazminiams televizoriams)	Naudokite optimaliai pritaikytus garso ir vaizdo nustatymus dinamiškoms sporto šakoms.
Žaidimai	Naudokite optimaliai pritaikytus garso ir vaizdo nustatymus greitiems žaidimams. Kai vaizdo žaidimas žaidžiamas naudojant „PlayStation“ arba „Xbox“, rekomenduojama naudoti režimą Žaidimai . Veikiant Žaidimo režimui bus optimaliai pritaikytos su vaizdo kokybe susijusios funkcijos žaidimams žaisti.

Įvesčių sąrašo naudojimas

Įvesties šaltinio pasirinkimas

- 1 Paspauskite mygtuką **INPUT** (įvestis), kad pasiektumėte įvesčių šaltinius.
 - Prijungtas įrenginys bus rodomas kiekviename įvesties šaltinyje.



PASTABA

- Įvesčių šaltinių sąrašą galite pasiekti pagrindiniame meniu pasirinkdami **ĮVESTIS**.

- 2 Spausdami navigacijos mygtukus nuslinkite iki įvesties šaltinių ir paspauskite mygtuką **OK** (gerai).
 - Pateiktas vaizdas gali skirtis nuo jūsų televizoriaus.

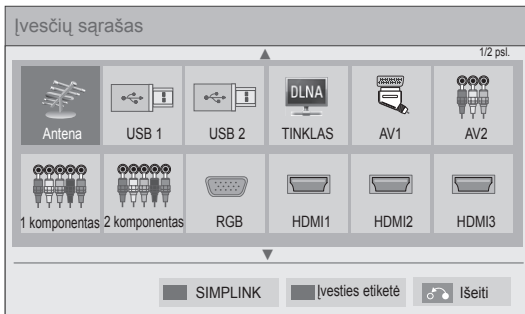

Atjungti įvesties šaltiniai bus pilki.

- Norėdami pridėti įvesties pavadinimą, paspauskite žalią mygtuką. Galite lengvai identifikuoti prie kiekvieno įvesties šaltinio prijungtą įrenginį.
- Prijungus prie televizoriaus naują išorinį įrenginį, pasirodo išskylantysis langas. Išskylančiame lange pasirinkite **Taip**, kad pasirinktumėte įvesties šaltinį.
- Norėdami pasiekti SIMPLINK, spauskite raudoną mygtuką. Jei pasirinksite „**SIMPLINK** ir **Ijungti**“ HDMI įvesties išskylantysis langas nepasirodys.

Įvesties šaltinis	Apibūdinimas
Antena arba Kabelis arba Palydovas	Žiūrėkite oru, kabeliu arba skaitmeniniu kabeliu transliuojamą televiziją.
USB	Leiskite medijos failus iš atmintinės.
TINKLAS	Leiskite medijos failus iš namų tinklo.
AV	Žiūrėkite vaizdo įrašus iš VCR ar kitų išorinių įrenginių.
Komponentas	Žiūrėkite vaizdo įrašą iš DVD ar kitų išorinių įrenginių arba per skaitmeninį TV priedėlį.
RGB	Naudokite televizorių kaip kompiuterio monitorių.
HDMI	Žiūrėkite vaizdo įrašus iš HTC ar kitų aukštos raiškos įrenginių.

Įvesties pavadinimo pridėjimas

Įvesties šaltiniui pridėkite pavadinimą, kad galėtumėte lengvai identifikuoti prie kiekvieno įvesties šaltinio prijungtą įrenginį.

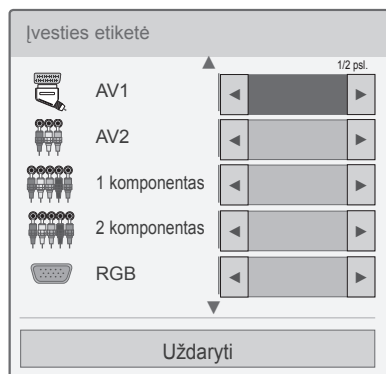

- 1 Paspauskite mygtuką **INPUT** (įvestis), kad pasiektumėte įvesčių šaltinius.
- 2 Paspauskite Žalią mygtuką.
- 3 Spausdami navigacijos mygtukus nuslinkite iki vieno iš įvesties šaltinių.
- 4 Paspauskite navigacijos mygtukus, kad nuslinktumėte iki vieno iš įvesties pavadinimų.
- 5 Baigę paspauskite mygtuką **EXIT** (išeiti).
Grįždami į ankstesnį meniu langą paspauskite mygtuką **BACK** (atgal).

Sparčiojo meniu naudojimas

Pritaikykite dažnai naudojamus meniu.

- 1 Paspauskite mygtuką **Q. MENU** (spartusis meniu), kad pasiektumėte sparčiuosius meniu.
- 2 Spauskite navigacijos mygtukus, kad slinktumėte per šiuos meniu, ir paspauskite mygtuką **OK** (gerai).

Meniu	Apibūdinimas (Priklauso nuo modelio)
Vaizdo formatai	Pakeičiamas vaizdo dydis (16:9, Tik skenuoti, Originalus, Plačiaformatis, 4:3, 14:9, Kino mastelis)
Vaizdo režimas	Pakeičiamas vaizdo režimas (Išmanusis jutiklis, Ryškus, Standartinis, APC , Kinas arba THX kinas, arba THX šviesus kambarys, Sportas, Žaidimai, Nuotrauka, Ekspertas1, Ekspertas2)
Garso režimas	Pakeičiamas garso režimas (Standartinis, Muzika, Kinas, Sportas, Žaidimai)
Išsijungimo laikmatis	Nustatoma laiko trukmė iki televizoriaus išsijungimo
Subtitrų kalba	Atkuria norimus subtitrus, jei įjungtas skaitmeninis režimas.
Garsas arba Audio kalba	Pakeičiama garso išvestis.
Garso tipas	Įjungia arba išjungia garso tipą.
Energijos taupymas	Sumažina energijos sąnaudas pritaikydamas ekrano šviesumą. (Automatinis, Išmanusis jutiklis, Išjungti, Minimalus, Vidutinis, Maksimalus, Ekrano išjungimas)
AV režimas	Nustato optimaliai pritaikytus vaizdo ir garso nustatymus (Išjungti, Kinas arba THX kinas, Sportas, Žaidimai)
Praleisti išj. / įj.	Nustato funkciją Praleisti išj. / įj.
MULTIFEED (Tik palydoviniams modeliams)	Pasirinkite vaizdo įrašą iš MULTIFEED paslaugų sąrašo.
USB įrenginys	Išimkite USB įrenginį. Meniu rodomas, tik kai USB įrenginys yra prijungtas.



PASTABA

- Pasiekiami meniu ir parinktys gali skirtis pagal naudojamą įvesties šaltinį.

- 3 Spausdami navigacijos mygtukus galite nuslinkti iki pageidaujamos parinktės.
- 4 Baigę paspauskite mygtuką **Q. MENU** (spartusis meniu).

PRAMOGOS

Tinklo jungtis

Prisijungimas prie laidinio tinklo

Prijunkite televizorių prie vietinio tinklo (LAN) per LAN jungtį, kaip tai parodyta toliau pateiktame paveikslėlyje, ir nustatykite tinklo nustatymus.

Jei yra pasiekiamas ir laidinis, ir belaidis tinklas, geriausia naudoti laidinį.

Sukūrus fizinį ryšį, dėl nedidelio namų tinklų skaičiaus gali reikėti sureguliuoti televizoriaus tinklo nustatymus. Daugumoje namų tinklų televizorius prisijungs automatiškai ir nereikės nieko derinti. Norėdami gauti išsamesnės informacijos, susisiekite su interneto tiekėju ar skaitykite maršrutizatoriaus vadovą.

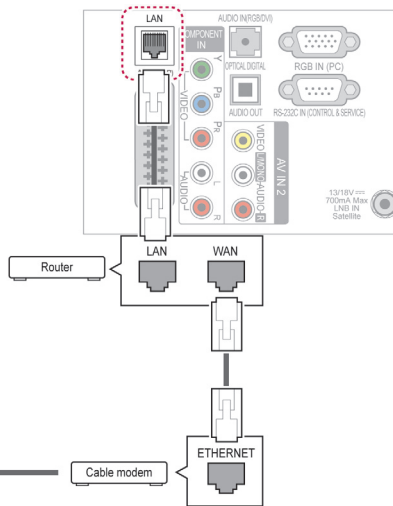

! DĖMESIO

- Neprijunkite modulinio telefono kabelio prie LAN prievado.
- Kadangi yra įvairių ryšio metodų, laikykitės savo telekomunikacijų operatoriaus ar interneto paslaugų teikėjo specifikacijų.
- Prijungę LAN jungtį, naudokite „Premium“ paslaugą arba LG Apps menu.

Tinklo nustatymams parengti: (net jei jūsų televizorius jau automatiškai prisijungė, nustatymų vykdymas dar kartą niekuo nepakenks),

- 1 Paspauskite mygtuką **Home** (pagrindinis), kad pasiektumėte Pagrindinį meniu.
- 2 Spausdami navigacijos mygtukus nuslinkite iki **DIĖGIMAS** ir paspauskite mygtuką **OK** (gerai).
- 3 Paspauskite navigacijos mygtukus, kad nuslinktumėte iki **TINKLAS**, ir paspauskite mygtuką **OK** (gerai).
- 4 Paspauskite navigacijos mygtukus, kad pasirinktumėte **Tinklo nustatymas**, ir paspauskite mygtuką **OK** (gerai).
- 5 Jei vienu metu prijungti laidinis ir belaidis tinklai, navigacijos mygtukais pasirinkite **laidinis** ir paspauskite mygtuką **OK** (gerai).
- 6 Jei jau buvote nustatę tinklo nustatymą, pasirinkite **Nustatomas iš naujo**. Naujos ryšio nuostatos iš naujo nustato esamas tinklo nuostatas.
- 7 Pasirinkite **IP automatinis nustatymas** arba **IP rankinis nustatymas**.
 - Jei pasirinksite **IP rankinis nustatymas**, spauskite navigacijos ir skaičių mygtukus. IP adresus reikės įvesti rankiniu būdu.
 - **IP automatinis nustatymas**: pasirinkite, jei vietiniame tinkle (LAN) yra DHCP serveris (maršrutizatorius), pasiekiamas per laidinį ryšį, ir televizoriui bus automatiškai priskirtas IP adresas. Jei naudojate plačiajuosčio tinklo maršrutizatorių ar plačiajuosčio tinklo modema, kuris turi DHCP (Dinaminis pagrindinio kompiuterio konfigūracijos protokolas) serverio funkciją. IP adresas bus automatiškai nustatytas.
 - **IP rankinis nustatymas**: pasirinkite jį, jei tinkle nėra jokio DHCP serverio ir norite rankiniu būdu nustatyti IP adresą.
- 8 Baigę paspauskite mygtuką **EXIT** (išeiti).



! PASTABA

- Jei norite pasiekti internetą tiesiogiai per televizorių, plačiajuosčio interneto ryšys visada turi būti įjungtas.
- Jei nepavyksta pasiekti interneto, patikrinkite tinklo sąlygas per kompiuterį savo tinkle.
- Naudodami **Tinklo nustatymas**, patikrinkite LAN kabelį ir ar DHCP maršruto parinktuve yra įjungtas.
- Jei neatliksite tinklo nustatymų, tinklas gali veikti netinkamai.

Prisijungimas prie belaidžio tinklo

(Tik 32/37/42/47LV37**, 32/37/42/47LV47**, 32/42/47/55LW47**, 47LK95**, 50/60PZ75**, 50/60PZ95**)

Atskirai įsigyjamas LG belaidis LAN plačiajuosčiam ryšiui / DLNA adapteriui suteikia galimybę prijungti televizorių prie belaidžio LAN tinklo. Tinklo konfigūravimas ir prijungimo būdas gali skirtis priklausomai nuo naudojamos įrangos ir tinklo aplinkos. Išsamų jungimo žingsnių ir tinklo nustatymų aprašymą rasite nustatymų instrukcijoje, pateikiamose kartu su jūsų prieigos tašku arba belaidžiu maršrutizatoriumi.

Prieš prijungiant televizorių prie tinklo, reikia nustatyti AP (Prieigos tašką) ar belaidį maršrutizatorių. Paprasčiausia yra pasinaudoti WPS mygtuko metodu (trečiasis metodas šiame skyriuje).

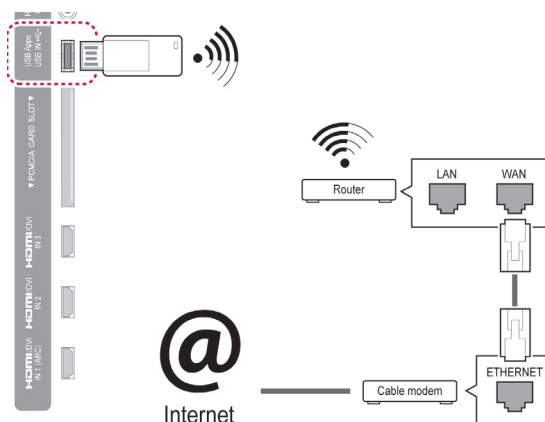

! PASTABA

- Norint mėgautis kompiuteryje išsaugotomis nuotraukomis, muzika ar vaizdo įrašais per maršrutizatorių, rekomenduojama naudoti laidinį ryšį.
- Naudojant maršrutizatoriaus belaidį prievadą gali būti apribotos tam tikros funkcijos.
- Rekomenduojama, kad prieigos taškas (AP) būtų toliau nei per 1 m nuo televizoriaus. Jei AP bus įrengtas arčiau nei per 1 m, dėl dažnių interferencijos „Magic Motion“ nuotolinio valdymo pultas gali neveikti taip, kaip tikėtasi.

Norint nustatyti tinklo nustatymus,

- 1 Paspauskite mygtuką **Home** (pagrindinis), kad pasiektumėte Pagrindinį meniu.
- 2 Spausdami navigacijos mygtukus nuslinkite iki **DIEGIMAS** ir paspauskite mygtuką **OK** (gerai).
- 3 Paspauskite navigacijos mygtukus, kad nuslinktumėte iki **TINKLAS**, ir paspauskite mygtuką **OK** (gerai).
- 4 Paspauskite navigacijos mygtukus, kad pasirinktumėte **Tinklo nustatymas**, ir paspauskite mygtuką **OK** (gerai).
- 5 Paspauskite navigacijos mygtukus, kad pasirinktumėte **Belaidis**, ir paspauskite mygtuką **OK** (gerai).
- 6 Jei jau buvote nustatę tinklo nustatymą, pasirinkite **Nustatomas iš naujo** ir paspauskite mygtuką **OK** (gerai).
Naujos ryšio nuostatos iš naujo nustato esamas tinklo nuostatas.
- 7 Paspauskite navigacijos mygtukus, kad pasirinktumėte **Nustatymas iš AP sąrašo**, ir paspauskite mygtuką **OK** (gerai).
- Skenuoti visus pasiekiamus AP (Prieigos taškus) ar belaidžius maršruto parinktuvus ir parodyti juos sąrašė.

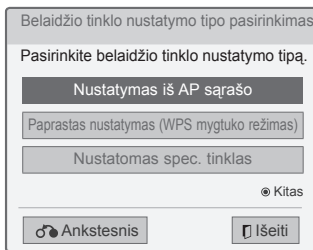

- 8 Paspauskite navigacijos mygtukus, kad pasirinktumėte AP (Prieigos tašką) arba belaidį maršrutizatorių iš sąrašo. (Jei jūsų AP yra saugus, bus paprašyta, kad įvestumėte raktą.) ir paspaustumėte **OK** (gerai).

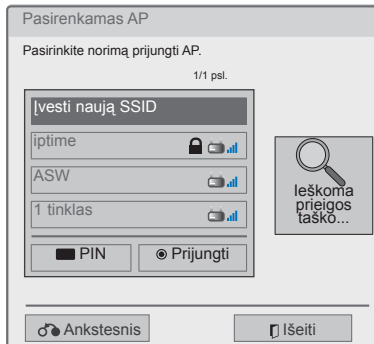

- 9 Spausdami skaičių mygtukus įveskite AP saugos raktą ir paspauskite mygtuką **OK** (gerai).

Kai saugumo kodas jau yra nustatytas

PIN (Asmeninis identifikavimo numeris)

Jei jūsų maršruto parinktuvas yra nustatytas naudoti PIN, naudokite šias instrukcijas.

- 1 Pakartokite žingsnius nuo 1 iki 7, pateiktus skyriuje „Belaidžio tinklo prijungimas“.
- 2 Paspauskite raudoną mygtuką, kad prijungtumėte prieigos tašką su **PIN** režimu.
- 3 Savo televizoriaus ekrane galite matyti Tinklo ID ir Saugumo raktą.
Įveskite PIN numerį savo įrenginyje.
PIN numeris yra unikalus 8 skaitmenų rakto numeris.
- 4 Paspauskite **Gerai**, kad pasirinktumėte **Prijungti**.

Prijungiama PIN režimu

Irašykite PIN numerį AP tinklalapyje ir paspauskite mygtuką CONNECT (Prisijungti).

PIN NUMERIS : 12345670

Prijungti

Daugiau informacijos ieškokite AP instrukcijose.

⊙ Kitas

Ankstesnis Išeiti

- 5 Pakartokite žingsnius nuo 6 iki 7, pateiktus skyriuje „Laidinio tinklo prijungimas“.

WPS („Wi-Fi“ apsaugotas diegimas)

Jei jūsų maršrutizatoriuje arba AP yra WPS mygtukas, tai yra lengviausias sujungimo metodas. Tiesiog paspauskite mygtuką ant maršrutizatoriaus ir per 120 sekundžių televizoriuje pasirinkite WPS.

- 1 Pakartokite žingsnius nuo 1 iki 7, pateiktus skyriuje „Belaidžio tinklo prijungimas“.
- 2 Spausdami navigacijos mygtukus pasirinkite **Paprastas nustatymas (WPS mygtuko režimas)**.
- 3 Paspauskite **WPS** mygtuką ant maršrutizatoriaus.
- 4 Grįžkite į televizorių ir pasirinkite **Prijungti**.
- 5 Pakartokite žingsnius nuo 6 iki 7, pateiktus skyriuje „Laidinio tinklo prijungimas“.

Specialusis režimas

Specialusis režimas – televizorius gali naudoti belaidį ryšį prisijungdamas prie kompiuterio, tam nereikia maršrutizatoriaus ar prieigos taško.

- 1 Pakartokite žingsnius nuo 1 iki 5, pateiktus skyriuje „Belaidžio tinklo prijungimas“.
- 2 Paspauskite navigacijos mygtukus, kad pasirinktumėte **Nustatomas spec. tinklas**, ir paspauskite mygtuką **OK** (gerai).
- 3 Paspauskite navigacijos mygtukus, kad pasirinktumėte **Gerai**, ir paspauskite mygtuką **OK** (gerai).
- 4 Paspauskite **OK** (gerai), kad pasirinktumėte **Prijungti** ir galėtumėte prisijungti prie specialiojo tinklo.
 - Savo televizoriaus ekrane galite matyti Tinklo ID ir Saugumo raktą.
 - Įveskite šį Tinklo ID ir Saugumo raktą į savo įrenginį.
 - Kai reikia, galite pakeisti nustatymo informaciją raudonu mygtuku.

**PASTABA**

Kai ieškoma belaidžių tinklų savo kompiuteryje naudojant specialiąją funkciją, televizorius pavadinamas LGTV10.

- LGTV10 pasirodo sąrašė. (Pasirinkite tą patį pavadinimą, kaip tinklo ID, kuris rodomas televizoriaus ekrane.)

- 5 Paspauskite navigacijos mygtukus, kad įvestumėte IP adresą, ir paspauskite **OK** (gerai).

Parinktys	Apibūdinimas
Kompiuterio nustatymas	<ul style="list-style-type: none"> • Kompiuterio interneto protokolą (TCP/IP) reikia nustatyti ranka. IP adresą, potinklio šabloną ir numatytąją sąsają galite nustatyti savo nuožiūra. <ul style="list-style-type: none"> » pvz.) IP adresas: 192.168.0.1 / potinklio šablonas: 255.255.255.0 / numatytoji sąsaja: 192.168.0.10
Televizoriaus nustatymas	<ul style="list-style-type: none"> • Patikrinkite kompiuterio IP adresą ir sąsają. Įveskite kompiuterio sąsajos adresą į IP adresą, o kompiuterio IP adresą į sąsają ir pasirinkite Gerai. <ul style="list-style-type: none"> » pvz.) IP adresas: 192.168.0.10 / potinklio šablonas: 255.255.255.0 / numatytoji sąsaja: 192.168.0.1

- 6 Kai baigsite tinklo nustatymą, spausdami navigacijos mygtukus pasirinkite **Uždaryti**.
- 7 Paspauskite **OK** (gerai).

Patarimai dėl tinklo nustatymo

- Su šiuo televizoriumi naudokite standartinį LAN kabelį. „Cat5“ ar geresnį su RJ45 jungtimi.
- Daug tinklo ryšio problemų, kilusių diegiant, dažnai galima išspręsti iš naujo nustačius maršruto parinktuvą ar modemą. Leistuvą prijungę prie namų tinklo, skubiai išjunkite ir/ar atjunkite nuo elektros tinklo namų tinklo maršrutizatoriaus ar kabelinio ryšio modemo maitinimo kabelį. Tada vėl įjunkite ir/ar prijunkite prie elektros tinklo maitinimo kabelį.
- Priklausomai nuo interneto paslaugų teikėjo (ISP), prietaisų, galinčių gauti paslaugas internetu, skaičius gali būti apribotas dėl taikomų naudojimo sąlygų. Dėl išsamesnės informacijos susisiekite su savo ISP.
- LG neatsako už jokių televizijos veikimo ir/ar interneto ryšio sutrikimą dėl ryšio klaidų / veikimo sutrikimų, susijusių su jūsų plačiajuosčio tinklo interneto ryšiu ar kita prijungta įranga.
- LG neatsako už problemas dėl jūsų interneto ryšio.
- Tam tikras turinys, pasiekiamas per tinklo ryšį, gali būti nesuderinamas su televizoriumi. Jei jūs turite klausimų dėl tokio turinio, susisiekite su turinio kūrėju.
- Rezultatai gali būti nepageidaujami, jei tinklo ryšio greitis neatitinka pasiekiamo turinio reikalavimų.
- Kai kurių interneto ryšio operacijų gali būti negalima atlikti dėl tam tikrų apribojimų, nustatytų interneto paslaugų teikėjo (ISP), tiekiančio jūsų plačiajuosčio tinklo interneto ryšį.
- Bet kokie mokesčiai, kuriuos ima ISP, įskaitant mokesčius už ryšį, bet jais neapsiribojant, tenka jūsų atsakomybei.
- Šiam televizoriui prijungti laidine jungtimi reikalingas „10 Base-T“ ar „100 Base-TX“ LAN prievadas. Jei jūsų interneto paslauga neleidžia naudotis tokiu ryšiu, jums nepavyks prijungti televizoriaus.
- Norint naudoti DSL paslaugą, reikia turėti DSL modemą, o norint naudoti kabelinio modemo paslaugą, reikia turėti kabelinį modemą. Priklausomai nuo prieigos metodo ir abonementinės sutarties su jūsų ISP, jums gali nepavykti pasinaudoti interneto ryšio funkcija, kuri įdiegta šiame televizoriuje, arba jums gali būti apribotas prietaisų, kuriuos galite prijungti tuo pačiu metu, skaičius. (Jei jūsų ISP riboja abonementus iki vieno prietaiso, šiam televizoriui gali būti neleidžiama prisijungti, kai jau yra prijungtas asmeninis kompiuteris.)
- „Maršrutizatoriaus“ gali būti neleidžiama naudoti arba jo naudojimas gali būti apribotas – tai priklauso nuo jūsų ISP taisyklių ir apribojimų. Dėl išsamesnės informacijos tiesiogiai susisiekite su savo ISP.
- Belaidis tinklas veikia 2,4 GHz radijo dažniais, kuriuos taip pat naudoja kiti namų prietaisai, pvz., belaidis telefonas, „Bluetooth®“ prietaisai, mikrobangų krosnelė, ir šį tinklą gali paveikti tų prietaisų trikdžiai. Jį gali pertraukti prietaisas, naudojantis 5 GHz juostos radijo dažnius. Tai yra toks pat prietaisas su LG belaide medijos dėžute, belaidžiu telefonu ar kitas „Wi-Fi“ įrenginys.
- Paslaugos per belaidį tinklą sparta gali sumažėti dėl belaidžio ryšio aplinkos sąlygų.
- Išjunkite visą nenaudojamą tinklo įrangą vietiniame namų tinkle. Kai kurie prietaisai gali sukurti tinklo duomenų srautą.
- Kai kuriais atvejais, padėjus prieigos tašką ar belaidį maršrutizatorių aukščiau virš grindų, gali pagerėti priėmimas.
- Priėmimo kokybė per belaidį ryšį priklauso nuo daugelio faktorių, pvz., prieigos taško tipo, atstumo tarp televizoriaus ir prieigos taško bei televizoriaus vietos.
- Norint prijungti AP, reikalingas belaidį ryšį palaikantis AP, o AP belaidžio ryšio funkcija turi būti įjungta. Pasiteiraukite AP tiekėjo dėl AP belaidžių ryšių galimybių.
- Patikrinkite AP SSID saugumo nustatymus belaidžiam AP ryšiui ir pasiteiraukite AP tiekėjo dėl AP SSID saugumo nustatymų.
- Televizorius gali veikti lėčiau arba blogai veikti nustačius netinkamus tinklo įrenginių nustatymus (laidinio / belaidžio maršrutizatoriaus, šakotuvo ir kt.). Sumontuokite tinkamai, vadovaudamiesi įrangos vadovu, ir nustatykite tinklą.
- Kai AP yra nustatytas, kad apimtų 802.11 n (išskyrus Rusiją), ir jei kodavimas yra numatytas kaip WEP (64/128 bitų) arba WPA (TKIP/AES), ryšys gali būti negalimas. Remiantis AP gamintojais, gali būti skirtingų jungčių metodų.

Tinklo būklė

- 1 Paspauskite mygtuką **Home** (pagrindinis), kad pasiektumėte Pagrindinį meniu.
- 2 Spausdami navigacijos mygtukus nuslinkite iki **DIEGIMAS** ir paspauskite mygtuką **OK** (gerai).
- 3 Paspauskite navigacijos mygtukus, kad nuslinktumėte iki **TINKLAS**, ir paspauskite mygtuką **OK** (gerai).
- 4 Paspauskite navigacijos mygtukus, kad pasirinktumėte **Tinklo būklė**.
- 5 Paspauskite **OK** (gerai), kad patikrintumėte tinklo būklę.

Parinktys	Apibūdinimas
Nustatymas	Grįžti į tinklo nustatymo meniu ar belaidžio tinklo nustatymo tipo meniu.
Testas	Patikrinti esamą tinklo būklę po tinklo nustatymo.
Uždaryti	Grįžti į ankstesnį meniu.

„Premium“ paskyros funkcija

LG „Premium“ technologija suteikia galimybę tiesiogiai per televizorių pasiekti įvairias interneto paslaugas arba turinį. Su „Premium“ paskyra ir interneto jungtimis jūsų televizorius gali tiesioginiu srautu rodyti filmus, orų prognozes, vaizdo įrašus ir nuotraukų albumus.

Mėgaukitės pramogomis – ir ne tik pramoginiu turiniu, bet ir naujaisiomis žiniomis, orų prognozėmis, nuotraukų valdymu ir kt. – be atskiro kompiuterio, tiesiog naudodami televizoriaus nuotolinio valdymo pultą.

- 1 Paspauskite mygtuką **Premium**, kad pasiektumėte „Premium“ parinktį.
- 2 Spausdami navigacijos mygtukus nuslinkite iki pageidaujamo turinio ir paspauskite mygtuką **OK** (gerai).



Parinktys	Apibūdinimas
1	Atidaro orų rodymo ekraną.
2	Užsiprenumeruoti papildomą paslaugą.
3	Atidaro ankstesnį meniu ekraną.
4	Grįžta į televizoriaus peržiūrą.
5	Parenkama pageidaujama interneto paslauga. <ul style="list-style-type: none"> • Jei paslauga reikalauja, kad prisijungtumėte, pirmiausia turite prisiregistruoti prie paslaugos per kompiuterį, tuomet prie jos prisijungti televizoriuje.
6	Paleidimo juosta

- 3 Mėgaukitės papildomomis funkcijomis.

Pastaba

- Šias paslaugas teikia atskiri turinio teikėjai.
- Apsilankykite turinio teikėjų interneto svetainėje dėl specifinės informacijos apie jų paslaugą.
- „Premium“ meniu skirtingose šalyse gali skirtis.
- Atkreipkite dėmesį, kad turinio atnaujinimas priklauso nuo paslaugos teikėjo, tad turinio išdėstymas ir veikimo būdas gali keistis iš anksto neįspėjus. Žr. pagalbos meniu ekrane.
- Visa informacija, duomenys, dokumentai, ryšiai, atsisiuntimai, failai, tekstas, vaizdai, nuotraukos, grafikai, vaizdo įrašai, interneto transliacijos, publikacijos, įrankiai, ištekliai, programinė įranga, kodai, programos, programėlės, įrankių valdikliai, taikomosios programos, produktai ir kitas turinys („Turinys“) bei visos trečiųjų šalių ar per jas (kiekvieną „Paslaugų teikėją“) teikiamos arba prieinamos paslaugos bei pasiūlymai („Paslaugos“) yra vien tik Paslaugos teikėjo, kuris sukūrė tą paslaugą, atsakomybė.
- Paslaugos teikėjo per LGE įrenginį teikiamo turinio ir paslaugų pasiekiamumas ir prieiga gali bet kada pasikeisti iš anksto neįspėjus, įskaitant viso ar dalies turinio arba paslaugos sustabdymą, pašalinimą ar nutraukimą, bet tuo neapsiribojant.
- Jei turėsite su turiniu ar paslauga susijusių klausimų arba problemų, naujausios informacijos turėtumėte rasti paslaugos teikėjo interneto svetainėje. LGE neatsako už klientų aptarnavimą, susijusį su turiniu ir paslaugomis. Visais klausimais ar su aptarnavimo prašymais, susijusiais su turiniu ar paslaugomis, reikia kreiptis tiesiogiai į atitinkamo turinio ir paslaugos teikėjus.
- Atkreipkite dėmesį, kad LGE neatsako už paslaugos teikėjo teikiamą turinį ar paslaugą ar bet kokius jų pakeitimus, pašalinimą, nutraukimą ir neužtikrina bei nesuteikia garantijų, kad toks turinys ar paslaugos bus ar prie jo bus suteikta prieiga.
- Tam tikrų paslaugų teikėjų turinys gali būti kenksmingas nepilnamečiams. Būtina tėvų priežiūra.
- Jei interneto ryšys bus nestabilus, paslauga gali būti nutraukta. Jei patiriate problemų, patikrinkite ryšio būseną.

- Vaizdo įrašų sąrašas, kuris pateikiamas po paieškos per televizorių, gali skirtis nuo sąrašo, kuris pateikiamas po paieškos naudojantis asmeninio kompiuterio interneto naršykle.
- Nuo jūsų plačiajuosčio ryšio priklauso, ar vaizdo įrašų peržiūra bus pristabdyta, sustabdyta arba uždelsta.
- Jei norint naudotis paslaugomis reikia prisiregistruoti, prisijunkite prie atitinkamos paslaugos žiniatinklio svetainėje kompiuteriu, tada mėgaukitės įvairiomis papildomomis funkcijomis.
- Tik plazminiams televizoriams: jei ekrane sustingus vaizdai ar vaizdo įrašai vartotojas 2 minutes neatlieka jokio veiksmo, savaime įsijungia ekrano užsklanda ir apsaugo ekraną nuo liekančio nejudančio vaizdo.

Teisinė pastaba

SVARBUS PRANEŠIMAS DĖL TINKLO PASLAUGŲ

Visas per šį prietaisą prieinamas turinys ir paslaugos priklauso trečiosioms šalims ir yra saugomos autorių teisių, patentų, prekės ženklų ir (arba) kitų intelektualinės nuosavybės teisės aktų. Minėtas turinys ir paslaugos teikiami vien Jūsų asmeniniam nekomerciniam naudojimui. Jums draudžiama naudoti tą turinį ar paslaugas turinio savininko arba paslaugos teikėjo draudžiamais būdais. Neapribojant ankstesnių nuostatų ir išskyrus atvejus, kai tai aiškiai leidžia atitinkamo turinio savininkas arba paslaugos teikėjas, Jums draudžiama kopijuoti, išsiųsti, perduoti, transliuoti, parduoti, keisti, kurti išvestinius kūrinius arba bet kuriuo kitu būdu ar kitoje terpėje platinti bet kokį per šį prietaisą rodomą turinį ar paslaugas.

JŪS AIŠKIAI PRIPAŽĮSTATE IR SUTINKATE, KAD ŠIS PRIETAISAS IR VISAS TREČIŲJŲ ŠALIŲ TURINYS IR PASLAUGOS TEIKIAMAI „TOKIE, KOKIE YRA“, BE JOKIŲ IŠREIKŠTŲ ARBA NUMANOMŲ GARANTIJŲ. „LG ELECTRONICS“ AIŠKIAI ATSAKŲ VISŲ IŠREIKŠTŲ ARBA NUMANOMŲ GARANTIJŲ IR SĄLYGŲ, SUSIJUSIŲ SU BET KOKIU TURINIŲ IR PASLAUGOMIS, ĮSKAITANT PREKINIO PAKLAUSUMO, KOKYBĖS TINKAMUMO, ATITIKTIES KONKREČIAM TIKSLUI IR

TREČIŲJŲ ŠALIŲ TEISIŲ NEPAŽEIDIMŲ GARANTIJAS, TAČIAU JOMIS NEAPSIKIBOJANT. LG NEGARANTUOJA JOKIO PER ŠĮ PRIETAISĄ TEIKIAMO TURINIO AR PASLAUGOS TIKSLUMO, PAGRĮSTUMO, SAVALAIKIŠKUMO, TEISĖTUMO AR IŠSAMUMO IR NEGARANTUOJA, KAD PRIETAISAS AR PASLAUGOS ATITIKS JŪSŲ REIKALAVIMUS IR KAD PRIETAISO VEIKIMAS AR PASLAUGOS VEIKS NENUTRŪKSTAMAI IR BE TRIKČIŲ. LG JOKIOMIS APLINKYBĖMIS, ĮSKAITANT NEATSARGUMĄ, NEI PAGAL SUTARTĮ, NEI PAGAL DELIKTĄ NĖRA ATSAKINGA UŽ JOKIĄ TIESIOGINĘ, NETIESIOGINĘ, ATSITIKTINĘ, YPATINGĄJĄ AR PASEKMINGĄ ŽALĄ AR UŽ BET KOKIĄ KITĄ ŽALĄ, PADARYTĄ DĖL BET KOKIOS INFORMACIJOS, GAUTOS IŠ JUMS AR TREČIAJAI ŠALIAI PRIEINAMO TURINIO AR PASLAUGOS, NET JEI BŪTŲ INFORMUOTA APIE TOKIOS ŽALOS GALIMYBĘ.

Trečiosios šalies paslaugos gali būti pakeistos, sustabdytos, panaikintos, baigtos teikti ar nutrauktos, o prieiga gali būti panaikinta bet kuriuo metu, iš anksto nepranešus, ir LG neįsipareigoja ir negarantuoja, kad koks nors turinys ar paslauga išliks kokį nors laikotarpį. Turinys ir paslaugos yra perduodamos trečiųjų šalių, pasinaudojant tinklais ir perdavimo įranga, kurių LG nevaldo. LG bet kuriuo atveju, nepranešdama ir neatsakydama už tai, gali nustatyti tam tikrų paslaugų ar turinio naudojimo ar prieigos apribojimus. LG aiškiai atsisako bet kokios atsakomybės už bet kokį per šį prietaisą gaunamo turinio ar paslaugos pasikeitimą, nutraukimą, išjungimą, pašalinimą ar sustabdymą. LG neatsako už klientų aptarnavimą, susijusį su turiniu ir paslaugomis. Visais klausimais ar su aptarnavimo prašymais, susijusiais su turiniu ar paslaugomis, reikia kreiptis tiesiogiai į atitinkamo turinio ir paslaugos teikėjus.

LG Apps Funkcija

Papildomų programų galima atsisiųsti iš „LG App Store“. Nuo šalies ir televizoriaus priklauso, kad šios funkcijos tam tikrą laiką gali būti nepasiekiamos. Tokiais atvejais visi mygtukai gali neveikti. Jie įjungiami, kai paslaugos pasiekiamos. Į šį sumanųjį televizorių ateityje gali būti įdiegtos naujos funkcijos.



LG Apps registracija.

- 1 Paspauskite mygtuką **Home** (pagrindinis), kad pasiektumėte pagrindinį meniu.
- 2 Paspauskite raudoną mygtuką, kad užsiregistruotumėte
- Iš savo televizoriaus galite užsiregistruoti tik kaip nemokamo abonemento savininkas.
- 3 Sukurkite savo ID ir slaptažodį.
Spausdami navigacijos mygtukus pasirinkite abėcėlę bei skaičių ir **Gerai**.
- 4 Registracija baigta.

! PASTABA

- Jei norite tapti mokamo abonemento savininku arba pakeisti savo informaciją, naudodamiesi kompiuteriu apsilankykite svetainėje <http://www.lgappstv.com>.

Parinktys	Apibūdinimas
1 Prisijungti, Atsijungti	Prisijunkite arba atsijunkite nuo papildomos paslaugos.
2 Išėiti	Grįžta į televizoriaus peržiūrą.
3 LG Apps	Perkelia į LG Apps.
4 LG Apps	Perkelia tiesiogiai į pageidaujamus LG Apps.
5 Ieškoti	Nuo šalies ir televizoriaus priklauso, kad šios funkcijos tam tikrą laiką gali būti nepasiekiamos. Tokiais atvejais visi mygtukai gali neveikti. Jie įjungiami, kai paslaugos pasiekiamos.
6 Naršyklė	
7 Medijos nuroda	
8 Spartieji priedai	Saugomi dažniausiai iš visų atsisiuntimų naudojami priedai. Norėdami pakeisti sparčiųjų priedų sąrašą, žr. „Mano priedų naudojimas“.
9 Mano priedai	Pereina į Mano priedus. Galite naršyti visuose įdiegtuose prieduose, keisti sparčiųjų priedų sąrašą ir pasirinkti bei paleisti norimą priedą.

Prisijunkite naudodamiesi LG Apps paskyra

Norėdami mėgautis LG Apps su savo paskyra, turite prisijungti naudodamiesi LG Apps paskyra.

- 1 Paspauskite mygtuką **HOME**, kad pasiektumėte pagrindinį meniu.
- 2 Paspauskite raudoną mygtuką, kad prisijungtumėte
Pasirodo klaviatūros meniu ID ir slaptažodžiui įvesti.
- Jei nesate narys, paspauskite raudoną mygtuką dar kartą. Iš savo televizoriaus galite užsiregistruoti tik kaip nemokamo abonemento savininkas.
- 3 Paspauskite navigacijos mygtukus, kad nuslinktumėte iki abėcėlės ar skaičiaus, ir paspauskite mygtuką **OK** (gerai).
- Jei pažymėsite „Automatinis prisijungimas“, būsite automatiškai prijungti, kai tik įjungsite televizorių.
- 4 Mėgaukitės LG Apps.
Galite mėgautis „Premium“ paslauga, LG Apps, Mano priedais ir kt.



PASTABA

- Galite atsisiųsti mokamą priedą ne daugiau nei penkiems televizoriams.

ID valdymas

- 1 Prisijungę dar kartą paspauskite raudoną mygtuką.
Pasirodo išskylantysis langas.
- 2 Spausdami navigacijos mygtukus nuslinkite iki pageidaujamos meniu parinkties ir paspauskite mygtuką **OK** (gerai).

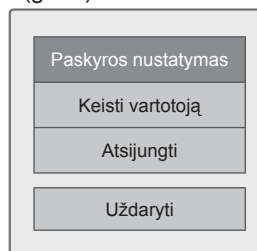

- 3 Valdykite ID naudodami šį meniu.

Parinktys	Apibūdinimas
Paskyros nustatymas	Patikrinkite bazinę informaciją, užsakytus ir jūsų televizoriuje įdiegtus priedus.
Keisti vartotoją	Pakeičiama jūsų paskyra.
Atsijungti	Atsijungti nuo „Premium“ paslaugos.

LG Apps naudojimas.

- 1 Paspauskite mygtuką **HOME**, kad pasiektumėte pagrindinį meniu.
- 2 Prisijunkite savo televizoriuje.
- 3 Paspauskite navigacijos mygtukus, kad nuslinktumėte iki LG Apps, ir paspauskite mygtuką **OK** (gerai).
- 4 Koreguokite priedus naudodami šį meniu.



Parinktys	Apibūdinimas
1 Prisijungti, Atsijungti	Prisijunkite arba atsijunkite, kad galėtumėte naudoti LG Apps.
2 leškoti	leškokite „LG Apps“.
3 Mano priedai	Pereikite į Mano priedus.
4 Atgal	Atidarykite ankstesnį ekraną.
5 Išėiti	Išėiti LG Apps.
6 Priedų rūšiavimas	<ul style="list-style-type: none"> • POPULIARU: daugiausiai kartų per 7 pastarąsias dienas atsisiųsti priedai • Nauja: naujausi išleisti priedai • Geriausi mokami: daugiausiai kartų atsisiųsti mokami priedai • Geriausi nemokami: daugiausiai kartų atsisiųsti nemokami priedai • VISI: abėcėlės tvarka • Pereinama prie ankstesnio arba kito puslapio naudojant P ^ v mygtuką.
7 Priedų kategorija	Parodo LG Apps kategoriją (Visi, Žaidimai, Pramogos, Gyvenimas, Švietimas, Naujienos / Inf.)
8 Tiesioginė TV	Rodoma dabartinė programa.

Priedų pirkimas ir diegimas

Pirmiausia prisijunkite, kad nusipirktumėte priedų.

- 1 Paspauskite navigacijos mygtukus, kad pasirinktumėte norimus TV priedus, ir paspauskite mygtuką **OK**. Galite matyti priedo informaciją.
- 2 Paspauskite **Pirkti**, kad nusipirktumėte priedą.



Parinktys	Apibūdinimas
1 Prisijungti, Atsijungti	Prisijunkite arba atsijunkite, kad galėtumėte naudoti LG Apps.
2 Mano priedai	Pereikite į Mano priedus.
3 Atgal	Atidarykite ankstesnį ekraną.
4 Priedo aprašymas	Rodo dabartinio priedo aprašymą.
5 Mokestis	Rodo dabartinio priedo mokestį.
6 Diegti	Diegti arba pirkti priedą. Galite pirkti priedą savo kompiuteryje arba televizoriuje, tačiau jį įdiegti ir paleisti galėsite tik televizoriuje. <ul style="list-style-type: none"> • Jei norite įsigyti mokamą priedą, turite užsiregistruoti susikūrę mokamą abonementą adresu www.lgappstv.com. • Jei savo televizoriuje turite nepakankamai laisvos vietos, galite priedus atsisiųsti į USB atmintinę. • USB atmintinėje saugomus priedus galite leisti, trinti ar perkelti į Mano priedų ekraną.
7 Teikti reitingus	Vertinkite įsigytus priedus žvaigždutėmis.
8 Priedo informacija	Rodomas esamos programos autorius / programos versija / atnaujinimo data / garsumas / įvertinimas.

! PASTABA

- Norėdami įrašyti priedus USB atmintinėje, įsitikinkite, kad ji įjungta į jungtį **USB Apps USB IN** (Tik 32/37/42/47LV37**, 32/37/42/47LV47**, 32/42/47/55LW47**, 47LK95**) arba **USB IN 2/ USB Apps** (Tik 50/60PZ57**, 50/60PZ75**, 50/60PZ95**).
- Iki 1 000 priedų gali būti išsaugota kaip USB priedai.
- USB atmintinė, kurioje laikomi priedai, negali būti naudojama kitų tipų duomenims saugoti.

Mano priedų naudojimas

- 1 Prisijungę atverkite LG Apps.
- 2 Spausdami navigacijos mygtukus, nuslinkite iki **Mano priedai.** ir paspauskite **OK**.

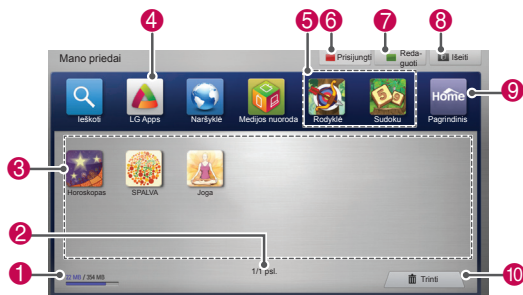

Parinktys	Apibūdinimas
1	Rodo naudojamą ir prieinamą atminties kiekį.
2	Dabartinis puslapio numeris / bendras Mano priedų puslapių skaičius.
3	Rodo atsisiųstas programas. Pereinama prie ankstesnio arba kito puslapio naudojant P \wedge \vee mygtuką.
4	Perkelia LG Apps.
5	Spartieji priedai
6	Prisijunkite prie LG Apps. Prisijungę tvarkykite ID parinktį (Atsiskaitymo nustatymas, Keisti vartotoją, Atsijungti)
7	Redaguoti Mano priedus
8	Uždaryti Mano priedus
9	Pereiti į pagrindinį meniu.
10	Ištrinti priedus.

Naršyklės funkcija

Naršyklė leidžia televizoriuje peržiūrėti interneto puslapius.

Patarimai, kaip naudotis naršykle

- Šiame įrenginyje esanti naršyklė palaiko „Flash 8“ ir senesnes versijas.
- Šiame įrenginyje esanti naršyklė nepalaiko tokių nuo platformos priklausančių technologijų kaip „ActiveX“.
- Šiame įrenginyje esanti naršyklė palaiko tik iš anksto įdiegtus papildinius.
- Šiame įrenginyje esanti naršyklė nepalaiko kitų, nei toliau nurodyti, laikmenų formatų : JPEG / PNG / GIF / WMV (ASF) / WMA / MP3 / MP4
- Kai kurie interneto puslapiai gali viršyti naršyklėje paskirtą atmintį. Jei taip nutiktų, naršyklė bus uždaryta.
- Šiame įrenginyje esanti naršyklė naudoja vieną įtaisytajį šriftą. Kartais tekstas gali būti rodomas kitaip, nei pageidaujama.
- Šiame įrenginyje esanti naršyklė nepalaiko failų ir šriftų atsisiuntimo.
- Šiame įrenginyje esanti naršyklė yra televizoriaus naršyklė. Kompiuterių naršyklėse ji gali veikti kitaip.

Naršyklės naudojimas

- 1 Prisijunkite prie tinklo.
- 2 Paspauskite mygtuką **Home**, kad pasiektumėte pagrindinį meniu.
- 3 Paspauskite navigacijos mygtukus, pereikite prie **naršyklės** ir paspauskite **OK**.
- 4 Paspauskite navigacijos mygtukus, pereikite prie **Unifikuota resurso nuoroda (URL)** ir paspauskite **OK**.
- 5 Paspauskite navigacijos mygtuką ir pereikite prie pageidaujamo URL adreso, o tada paspauskite **OK**.

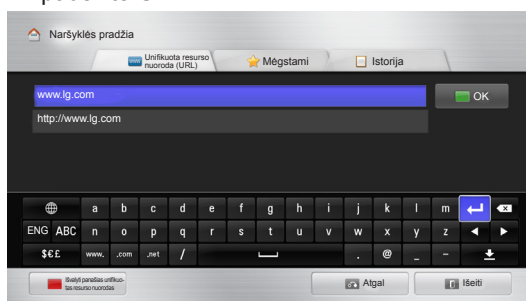

6 Savo televizoriuje galite naršyti interneto svetaines.

Pasirinkite naršyklės įvesties langą, kurio ekrano apačioje norite matyti klaviatūrą.

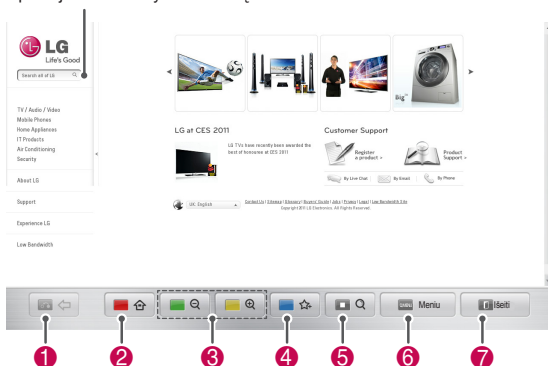

Mygtukas	Apibūdinimas
1	Pereikite prie ankstesnio puslapio.
2	Pereikite prie mėgstamiausių ekrano.
3	Padidinkite arba sumažinkite ekrano mastelį.
4	Dabartinį interneto puslapį pridėkite prie mėgstamiausių.
5	Pereikite prie paieškos ekrano.
6	Pereikite prie ankstesnio / kito puslapio neseniai peržiūrėtų interneto puslapių sąrašą.
7	Galite pakeisti URL adresą ir pereiti prie kitų interneto svetainių. Galite ištrinti neseniai peržiūrėtų interneto puslapių sąrašą ir slapukus.
	Išeikite iš naršyklės.

Mėgstamiausių interneto svetainių naudojimas

- 1 Prisijunkite prie tinklo.
- 2 Paspauskite mygtuką **Home**, kad pasiektumėte pagrindinį meniu.
- 3 Paspauskite navigacijos mygtukus, pereikite prie **naršyklės** ir paspauskite **OK**.
- 4 Paspauskite navigacijos mygtukus, pereikite prie **Mėgstami** ir paspauskite **OK**.

Prie mėgstamiausių pridėdami neseniai aplankytas interneto svetaines, jas galite lengvai naršyti.

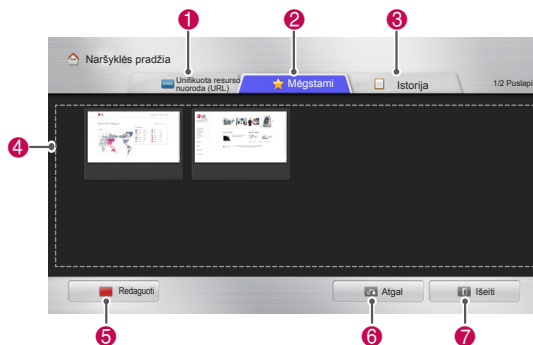

Parinktis	Apibūdinimas
1	Naršykite interneto svetainę tiesiogiai įvesdami URL adresą.
2	Pasirinkite interneto svetainę tarp mėgstamiausių.
3	Peržiūrėkite neseniai peržiūrėtų interneto puslapių sąrašą.
4	Pasirinkite svetainę, kurią norite naršyti.
5	Redaguokite mėgstamiausius. - Perkelti : pakeiskite mėgstamiausių eilės tvarką. - Pervardyti : pervardinkite prie mėgstamiausių pridėtas svetaines. - Trinti : iš mėgstamiausių pašalinkite svetaines.
6	Pereikite prie ankstesnio puslapio.
7	Išeikite iš naršyklės.

Interneto svetainių naršymas, tiesiogiai įvedus adresą

- 1 Prisijunkite prie tinklo.
- 2 Paspauskite mygtuką **Home**, kad pasiektumėte pagrindinį meniu.
- 3 Paspauskite navigacijos mygtukus, pereikite prie **naršyklės** ir paspauskite **OK**.
- 4 Paspauskite navigacijos mygtukus, pereikite prie **Unifikuota resurso nuoroda (URL)** ir paspauskite **OK**.

Interneto svetainę galite naršyti tiesiogiai, įveddami URL adresą.

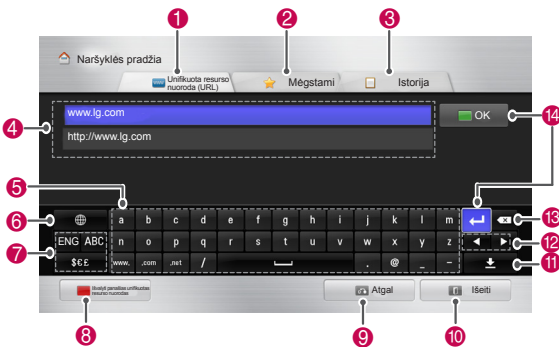

Parinktis	Apibūdinimas
1	Naršykite interneto svetainę tiesiogiai įveddami URL adresą.
2	Pasirinkite interneto svetainę tarp mėgstamiausių.
3	Peržiūrėkite neseniai peržiūrėtų interneto puslapių sąrašą.
4	Įveskite URL adresą. Jei įvestas adresas yra panašus į kurią nors iš anksčiau aplankyto svetainių, pasirodys išskleidžiamasis sąrašas.
5	Adresui įvesti naudokite klaviatūrą. Pasirinkite simbolius, kuriuos norite įvesti.
6	Pasirinkite klaviatūros kalbą.
7	Pakeiskite klaviatūrą.
8	Išvalykite panašius adresus, pasirodančius po adreso įvedimo lauku.
9	Pereikite prie ankstesnio puslapio.
10	Išeikite iš naršyklės.
11	Paslėpkite klaviatūrą. Pasirinkite adreso įvesties lauką ir vėl peržiūrėkite klaviatūrą.
12	Žymeklį perkelkite į kairę arba į dešinę.
13	Ištrinkite prieš žymeklį esantį tekstą - po vieną simbolį.
14	Įvedę adresą, kad galėtumėte pereiti prie interneto svetainės, paspauskite šį mygtuką.

Aplankyto interneto svetainių sąrašo peržiūra

- 1 Prisijunkite prie tinklo.
- 2 Paspauskite mygtuką **Home**, kad pasiektumėte pagrindinį meniu.
- 3 Paspauskite navigacijos mygtukus, pereikite prie **naršyklės** ir paspauskite **OK**.
- 4 Paspauskite navigacijos mygtukus, pereikite prie **Istorija** ir paspauskite **OK**.

Galite peržiūrėti anksčiau aplankyto interneto svetainių adresus. Pažymėkite puslapio, prie kurio norite pereiti, adresą.

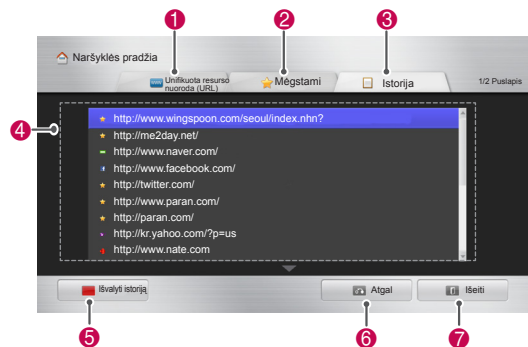

Parinktis	Apibūdinimas
1	Naršykite interneto svetainę tiesiogiai įveddami URL adresą.
2	Pasirinkite interneto svetainę tarp mėgstamiausių.
3	Peržiūrėkite neseniai peržiūrėtų interneto puslapių sąrašą.
4	Peržiūrėkite neseniai aplankyto puslapių sąrašą. Pažymėkite puslapio, prie kurio norite pereiti, adresą.
5	Išvalykite aplankyto interneto svetainių sąrašą.
6	Pereikite prie ankstesnio puslapio.
7	Išeikite iš naršyklės.

„Smart Share“ funkcija

USB atmintinių prijungimas

Prijunkite prie televizoriaus tokias USB atmintines kaip USB atmintukas arba išorinis standusis diskas ir naudokite multimedijos funkcijas (žr. „Failų naršymas“).

Prijunkite USB atmintinę arba USB atminties kortelę prie televizoriaus, kaip tai parodyta šiame paveikslėlyje.

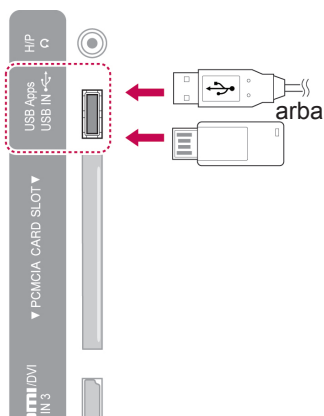

Norėdami atjungti USB atmintinę, nepamirškite tinkamai užbaigti ryšio, kad nesugadintumėte televizoriaus arba failų.

- 1 Paspauskite mygtuką **Q.MENU** (spartusis meniu), kad pasiektumėte sparčiojo meniu langus.
- 2 Spausdami navigacijos mygtukus nuslinkite iki **USB įrenginys** ir paspauskite mygtuką **OK** (gerai).
- 3 Kai pasirodys pranešimas, jog saugu išimti įrenginį, atjunkite USB atmintinę.



DĖMESIO

- Neiškinkite televizoriaus ir neištraukite USB atmintinės, kol USB atmintinė yra prijungta prie televizoriaus, nes taip galite prarasti failus arba sugadinti USB atmintinės įrenginį.
- Dažnai kurkite atsarginę USB atmintinėje saugomų failų kopiją, nes galite prarasti arba sugadinti joje esančius failus, ir šių nuostolių garantija nepadengs.

Patarimai dėl USB atmintinių naudojimo

- Televizorius atpažįsta tik USB atmintinę.
- Jei prijungsite USB atmintinę prie televizoriaus per USB šakotuvą, jūsų televizorius gali neatpažinti USB atmintinės.
- Televizorius gali neatpažinti USB atmintinės, kuriai reikia specialios tvarkyklės.
- USB atmintinės atpažinimo greitis gali priklausyti nuo kiekvieno įrenginio.
- Nepamirškite naudoti tik tokių USB atmintinių, kuriose yra įprasti muzikos ir vaizdo failai.
- Naudokite tik tokias USB atmintines, kurios suformatuotos kaip FAT 32 arba NTFS failų sistema.
- Gali reikėti prijungti USB atmintinę prie išorinio maitinimo šaltinio su maitinimo adapteriu.
- Jei televizorius neatpažįsta prijungtos USB atmintinės, pakeiskite kabelį ir pabandykite dar kartą. Nenaudokite per ilgo kabelio.
- Televizorius tinkamai nepalaiko tam tikrų USB atmintinių.
- Galite naudoti daugiadalę (iki 4) USB atmintinę.
- Galite naudoti iki 4 USB atmintinių vienu metu, jei naudojate USB kelių kortelių skaitytuvą.
- USB atmintinės failų lygiavimo metodas yra panašus į „Windows XP“.
- Tiesiogiai televizoriuje negalima sukurti arba ištrinti aplanko, kuris saugomas USB atmintinėje.
- Failo pavadinimą turi sudaryti ne daugiau nei 100 anglų k. ženklų.
- Gali atpažinti iki 1000 aplankų ir failų.
- Jei yra per daug aplankų ir failų viename aplanke, gali veikti netinkamai.
- Rekomenduojama USB išorinio standžiojo disko talpa yra 1 TB arba mažesnė, o USB atmintinei yra 32 GB arba mažesnė.
- Jei USB išorinis standusis diskas su funkcija „Energijos taupymas“ neveikia, dar kartą išjunkite ir įjunkite USB standųjį diską, kad jis veiktų tinkamai. Daugiau informacijos rasite USB išorinio standžiojo disko vartotojo vadove.
- Be to, palaikomi ir senesni nei USB 2.0 versijos USB atminties įrenginiai. Tačiau filmų sąrašė jie gali veikti netinkamai.
- Elektrostatinis krūvis gali lemti USB įrenginio gedimą. Tokiu atveju USB įrenginį reikia prijungti iš naujo.

DLNA DMP („Digital Living Network Alliance“, „Digital Media Player“) prijungimas

Šis televizorius gali rodyti ir leisti daugelį filmų, nuotraukų ir muzikos failų tipų iš jūsų DLNA serverio ir buvo DLNA sertifikuotas filmams, nuotraukoms ir muzikai.

„Digital Living Network Alliance“ (DLNA) yra kelis pramonės sektorius apimanti buitinės elektronikos, skaičiavimo pramonės ir mobiliųjų prietaisų bendrovių organizacija. „Digital Living“ suteikia vartotojams galimybę lengvai bendrinti skaitmenines medijas per laidinį ar belaidį tinklą namuose. DLNA sertifikavimo logotipas – galite lengvai rasti gaminius, kurie atitinka DLNA suderinamumo nurodymus. Šis įrenginys atitinka DLNA suderinamumo nurodymus v1.5. Kai prie šio televizoriaus prijungiamas asmeninis kompiuteris, kuriame yra DLNA serverio programinė įranga ar kitas DLNA suderinamas prietaisas, gali būti reikalingi tam tikri programinės įrangos ar kitų prietaisų nustatymo pakeitimai. Dėl išsamesnės informacijos žr. programinės įrangos ar prietaiso naudojimo instrukcijas.

Daugiau informacijos apie palaikomus failų tipus ir kitas instrukcijas rasite skyriuje „Smart Share“ funkcija“.

! PASTABA

- Pateikiamas „Nero MediaHome 4 Essentials“ CD diskas yra pritaikytas programinės įrangos leidinys tik failams ir aplanams su šiuo televizoriumi bendrinti.
- Pateikiama „Nero MediaHome 4 Essentials“ programinė įranga nepalaiko šių funkcijų: perkodavimo, nuotolinės UI, televizoriaus valdymo, interneto paslaugų ir „Apple iTunes“
- Šiame vadove pavyzdžiais paaiškinami veiksmai su anglų kalba išleista versija „Nero MediaHome 4 Essentials“. Vadovaukitės paaiškinimu dėl veiksmų su jūsų kalba išleista programos versija.
- Jei yra per daug aplanų ir failų viename aplanke, gali veikti netinkamai.
- DLNA parinkčiai naudokite su televizoriumi pateiktą „Nero MediaHome“ programą. Tačiau mes negalime garantuoti, kad trečiosios šalies programa veiks puikai.
- Programą galite pasirinkti peržiūrėję mažą peržiūros programų sąrašą televizoriaus ekrane.
- Jei DLNA parinktis tinkamai neveikia, patikrinkite savo tinklo nustatymus.
- Jei programa „Nero Media Home“ neįprastai veikia ar kyla klaida, DLNA parinktis gali veikti netinkamai. Tokiu atveju išeikite iš „Nero Media Home“ ir iš naujo paleiskite programą. Naujausią „Nero Media Home“ versiją galite atsisiųsti spustelėję klausuko ženklą programos apačioje, kairėje.
- Jei tinklas veikia nestabiliai, įrenginys gali veikti lėčiau arba peržiūrėti jį gali reikėti įkelti.
- Leidžiant vaizdo įrašą DLNA režimu, garso ir uždarų subtitrų funkcijos nepalankios.
- Renkantis visą ekraną DLNA režimu, paleidžiamo ekrano koeficientas gali skirtis nuo originalaus.
- Kai prie vieno serverio DLNA režimu prijungtas daugiau nei vienas televizorius, dėl serverio veikimo failas gali būti leidžiamas netinkamai.
- Jei serveris neteikia peržiūros laiko, jis bus rodomas kaip „-“.

„Nero MediaHome 4 Essentials“ įrengimas

Turint „Nero MediaHome 4 Essentials“ paprasta naudoti DLNA serverio programinę įrangą, skirtą „Windows“.

Kompiuterio reikalavimai programai „Nero MediaHome 4 Essentials“

- „Windows® XP“ (2 pakeitimų paketas ar naujesnis), „Windows Vista®“ (nereikia pakeitimų paketo), „Windows® XP Media Center Edition 2005“ (2 pakeitimų paketas ar naujesnis), „Windows Server® 2003“ (1 pakeitimų paketas ar naujesnis)
- „Windows® 7 Home Premium“, „Professional“, „Enterprise“ arba „Ultimate“ (32 ir 64 bitų)
- „Windows Vista®“ 64 bitų leidimas (programa veikia 32 bitų režimu)
- „Windows 7“ 64 bitų leidimas (programa veikia 32 bitų režimu)
- Laisva vieta standžiajame diske: 200 MB laisvos vietos standžiajame diske tipiniam autonominiam „Nero MediaHome“ diegimui
- 1,2 GHz „Intel® Pentium® III“ ar „AMD Sempron™ 2200+“ procesoriai
- Atmintis: 256 MB RAM
- Vaizdo plokštė su bent 32 MB vaizdo atmintimi, minimali skiriamoji geba 800 x 600 vaizdo elementų ir 16 bitų spalvų nustatymai
- „Windows® Internet Explorer® 6.0“ ar naujesnė
- „DirectX® 9.0c“ peržiūra 30 (2006 m. rugpjūčio mėn.) ar naujesnė
- Tinklo aplinka: 100 Mb ethernetas, WLAN (IEEE 802.11g) arba greitesnis

- 1 Įjunkite savo kompiuterį.
- 2 Uždarykite visas „Microsoft Windows“ programas ir išjunkite bet kokią antivirusinę programinę įrangą, kuri gali veikti jūsų kompiuteryje.
- 3 Įdėkite „Nero MediaHome 4 Essentials“ CD diską į kompiuterio CD diskų skaitymo įrenginį.
- 4 Spustelėkite **Nero MediaHome 4 Essentials**. Pasirodys diegimo vedlys.
- 5 Spustelėkite mygtuką **Kitas**, kad parodytumėte serijos numerio įvesties ekraną. Spustelėkite **Kitas**, kad pereitumėte prie kito žingsnio.
- 6 Jei sutinkate su visomis sąlygomis, spustelė-

kite **Aš sutinku su licencijos sąlygomis** žymimajį langelį ir **Kitas**. Įdiegti be šios sutarties negalima.

- 7 Spustelėkite **Tipinis** ir **Kitas**. Diegimas prasideda.
- 8 Jei norite dalyvauti renkant anoniminius duomenis, pažymėkite žymimajį langelį ir spustelėkite mygtuką **Kitas**.
- 9 Spustelėkite mygtuką **Išėiti**, kad baigtumėte diegimą.

Failų ir aplankų bendrinimas

Įdiegę „Nero MediaHome“, turite pridėti aplankus, kuriuos norite bendrinti.

- 1 Dukart spustelėkite piktogramą „Nero MediaHome 4 Essentials“ darbalaukyje.
- 2 Spustelėkite kairėje esančią tinklo piktogramą ir parinkite savo tinklo pavadinimą lauke „Tinklo pavadinimas“. Televizorius atpažins jūsų įvestą tinklo pavadinimą.
- 3 Spustelėkite kairėje esančią piktogramą „Bendrinami“.
- 4 Spustelėkite skirtuką „Vietiniai aplankai“ ekrane „Bendrinama“.
- 5 Spustelėkite piktogramą „Pridėti“, kad atvertumėte langą „Naršyti aplanką“.
- 6 Pasirinkite aplanką, kuriame yra jūsų norimi bendrinti failai. Pasirinktas aplankas pridodamas prie bendrinamų aplankų sąrašo.
- 7 Spustelėkite piktogramą „Paleisti serverį“, kad paleistumėte serverį.

**PASTABA**

- Jei televizoriuje nerodomi bendrinami aplankai ar failai, spustelėkite aplanką skirtuke „Vietiniai aplankai“, tada spustelėkite **Iš naujo skenuoti aplanką** ties mygtuku **Daugiau**.
- Daugiau informacijos ir programinės įrangos priemonių rasite apsilankę svetainėje <http://www.nero.com>.

„Shared Media“ leidimas

Galite paleisti ir rodyti filmą, nuotraukas ir muzikinį turinį, saugomą jūsų kompiuteryje arba kituose DLNA medijų serveriuose.

- 1 Paspauskite mygtuką **Home** (pagrindinis), kad pasiektumėte Pagrindinį meniu.
- 2 Paspauskite navigacijos mygtukus, kad nuslinktumėte iki **Smart Share**, ir paspauskite mygtuką **OK** (gerai).
- 3 Spausdami navigacijos mygtukus nuslinkite iki pageidaujamo įrenginio ir paspauskite mygtuką **OK** (gerai).
- 4 Paspauskite navigacijos mygtukus, kad pasirinktumėte **DLNA**.
Priklausomai nuo medijų serverio, šiam televizoriui gali reikėti gauti leidimą iš serverio.

- Jei subtitrų failai buvo pridėti po to, kai katalogas jau buvo indeksuotas, vartotojas turi pašalinti ir vėl pridėti aplanką prie bendrinamo sąrašo.
- Kai veikia filmų sąrašo funkcija, DRM/* .tp/* .trp failai serveryje DLNA neleidžiami.
- Kai veikia nuotraukų sąrašo funkcija, *.MPO failas serveryje DLNA neleidžiamas.
- Funkcijos „Smart Share“ peržiūros ir veikimo kokybę gali paveikti jūsų namų tinklo būklė.
- Failai iš keičiamosios medijos, pvz., USB atmintinės, DVD disko ir pan., jūsų medijų serveryje gali būti nebendrinami tinkamai.
- Kai medija leidžiama DLNA ryšiu, failai, apsaugoti DRM, yra nepalaikomi.
- Gali atpažinti iki 1000 aplankų ir failų.
- Jei yra per daug aplankų ir failų viename aplanke, gali veikti netinkamai.

Patarimai dėl DLNA DMP naudojimo

- Kai kurie maršruto parinktuvai, kurie nepalaiko daugiaadresinio perdavimo, neleidžia naudotis DLNA funkcija. Norėdami sužinoti daugiau informacijos, perskaitykite maršruto parinktuvo vadovą arba kreipkitės į gamintoją.
- Norint paleisti failą iš medijų serverio, televizorius ir medijų serveris turi būti prijungti prie to paties prieigos taško.
- „Smart Share“ reikalavimai failams ir peržiūros funkcijos gali skirtis, tai priklauso nuo naudojamo medijų serverio.
- Gali būti tam tikrų apribojimų dėl failų savybių ir medijų serverio galimybių, kurios ribos peržiūrą.
- Filmo miniatiūra palaikoma tik tuomet, kai DLNA serveris palaiko filmo miniatiūras.
- Jei meniu „Smart Share“ yra muzikos failas, kurio neįmanoma paleisti, televizorius šį failą praleis ir paleis po jo esantį failą.
- Failus aplanke galima leisti, tik kai jie yra vienodo tipo.
- Ekrane nurodyta failo informacija ne visada gali būti teisinga muzikos ir filmų failams iš meniu „Smart Share“.
- Šis televizorius palaiko tik filmų subtitrų failus, siūlomus „Nero MediaHome 4“.
- Subtitrų failo pavadinimas ir filmų failo pavadinimas turi būti tie patys ir sudėti tame pačiame aplanke.

DLNA DMR („Digital Living Network Alliance“, „Digital Media Render“) prijungimas

Ši funkcija leidžia medijos failus nuotoliniu būdu. Medijos failai iš suderinamo įrenginio („Windows 7“, mobiliojo telefono su „PlayTo“ arba kito suderinamo DLNA DMC įrenginio) gali būti „stumiami“ į televizorių.

DMR funkcija tinkamai veikia, tik kai televizorius ir kompiuteris yra tame pačiame namų tinkle.

- 1 Norėdami paleisti failą, pasirinkite failą naudodami „Windows 7“ funkciją „Remote Play“. Spustelėkite dešiniąjį pelės klavišą ant norimo paleisti failo.
- 2 Failą galite paleisti tik per vieną televizorių ar įrenginį, net jei yra prijungti ir keli įrenginiai. Peržiūros greitis priklauso nuo tinklo būklės.

! PASTABA

- Subtitrus palaiko tik kai kurie DMC įrenginiai.
- DMR funkcija gali tinkamai neveikti belaidžiam tinkle.
- DMC paieškos funkcija veikia tik su vaizdo įrašų failais.
- DMR negalima naudoti, kai veikia kita funkcija (įrašymas, peržiūra „Smart Share“ ir kt.).
- Žiūrėkite mobiliojo telefono ar kito įrenginio vartotojo vadovą, kad sužinotumėte, kaip jį naudoti failui paleisti.
- Galite pakeisti prijungto televizoriaus pavadinimą dukart spustelėdami norimą pakeisti elementą per Valdymo skydas > Tinklas ir internetas > Rodyti tinklo kompiuterius ir įrenginius. (Tik „Windows 7“)
- Kol leidžiama DMR laikmena, televizoriaus pavadinimo pakeisti negalima. Pakeiskite jį, kai peržiūra sustabdyta.

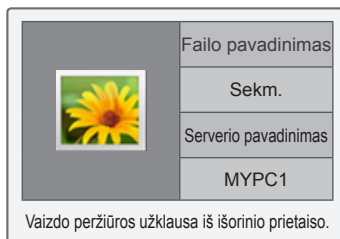

Failų naršymas

Pasiekite nuotraukų, muzikos ar filmų sąrašus ir naršykite po failus.

- 1 Prijunkite USB atmintinę.
- 2 Paspauskite mygtuką **Home** (pagrindinis), kad pasiektumėte Pagrindinį meniu.
- 3 Paspauskite navigacijos mygtukus, kad nuslinktumėte iki **Smart Share**, ir paspauskite mygtuką **OK** (gerai).
- 4 Spausdami navigacijos mygtukus nuslinkite iki **pageidaujamo įrenginio** ir paspauskite mygtuką **OK** (gerai).
- 5 Spausdami navigacijos mygtukus nuslinkite iki **Visų rūšių laikmenos**, **Filmų sąrašas**, **Nuotraukų sąrašas** arba **Muzikos sąrašas** ir paspauskite **OK** (gerai).
 - **Visų rūšių laikmenos**: rodo visus failus failų sąrašė.
 - **Filmų sąrašas**, **Nuotraukų sąrašas** arba **Muzikos sąrašas**: sąrašė rodomas tik vienas failų tipas.
- 6 Spausdami navigacijos mygtukus pasiekite norimą aplanką arba failą.

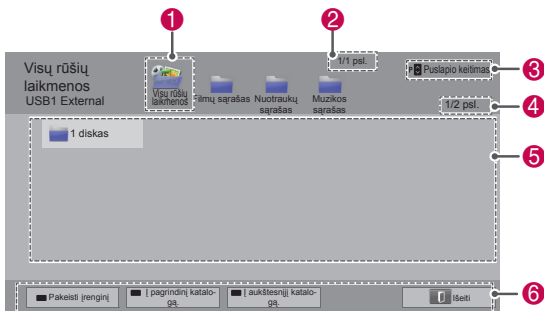

Nr.	Apibūdinimas
1	Rodo visus laikmenų aplankus.
2	Dabartinis puslapio numeris / bendras puslapių skaičius.
3	Pereinama prie ankstesnio arba kito puslapio.
4	Dabartinis puslapio numeris / bendras puslapių skaičius.
5	Failų informacija arba miniatiūra.
6	Galimi nuotolinio valdymo pulto mygtukai

Miniatiūros informacija

Tipas	Netinkami failai	Nepalaikomi failai
Vaizdas		
Nuotrauka		
Muzika		

Patarimai dėl USB atmintinių naudojimo

Tipas	Palaikomas failų formatas			
Vaizdas	<ul style="list-style-type: none"> • MPG, MPEG, DAT, TS, TRP, TP, VOB, MP4, MOV, MKV, DivX, AVI, ASF, WMV, M4V • Maksimali leidžiamo filmo failo bitų perdavimo sparta: 20 Mbps (megabitų per sekundę) • Garso formato sparta bitais: nuo 32 kbps iki 320 kbps (MP3) • Palaikomas išorinių subtitrų formatas: *.smi, *.srt, *.sub („MicroDVD“, „SubViewer 1.0/2.0“), *.ass, *.ssa, *.txt („TMPlayer“), *.psb („PowerDivX“) • Palaikomas vidinis subtitrų formatas: tik XSUB (tai subtitrų formatas, sukurtas „DivX“ failuose), „Text UTF-8“, SRT, ASS, SSA (tai subtitrų formatas naudojamas „DivX-Plus HD“ failuose) 			
	<ul style="list-style-type: none"> • Nenaudokite progresinės parinkties, kai saugote JPG failus kompiuteryje. • Gali užtrukti, kol visame ekrane bus parodyti didelės skiriamosios gebos vaizdai. 			
Nuotrauka		Failo plėtiniai	Elementas	
	2D	jpeg jpg jpe	Palaikomas failų formatas	<ul style="list-style-type: none"> • SOF0: pradinis taškas • SOF1: išplėstinis nuoseklusis • SOF2: Pažangusis
			Nuotraukos dydis	<ul style="list-style-type: none"> • Min.: 64 x 64 • Maks. – įprastinis tipas: 15360 (P) X 8640 (A) • Progresinis tipas: 1920 (P) x 1440 (A)
	3D (tik 3D modeliams)	mpo	Palaikomas failų formatas	<ul style="list-style-type: none"> • mpo
			Nuotraukos dydis	<ul style="list-style-type: none"> • 4:3 dydis: 3,648 x 2,736 2,592 x 1,944 2,048 x 1,536 • 3:2 dydis: 3,648 x 2,432
Muzika	<ul style="list-style-type: none"> • MP3 • Sparta bitais: nuo 32 Kbps iki 320 Kbps • Atrankos greitis (atrankos dažnis) MPEG1 sluoksnis 3: 32 kHz, 44,1 kHz, 48 kHz MPEG2 sluoksnis 3: 16 kHz, 22,05 kHz, 24 kHz * Nuo kopijavimo apsaugotas failas nebus leidžiamas. 			

Vaizdo įrašų peržiūra

Leiskite vaizdo failus televizoriuje. Jūsų televizorius gali rodyti vaizdo failus iš USB atmintinės.

- 1 Paspauskite mygtuką **Home** (pagrindinis), kad pasiektumėte Pagrindinį meniu.
- 2 Paspauskite navigacijos mygtukus, kad nuslinktumėte iki **Smart Share**, ir paspauskite mygtuką **OK** (gerai).
- 3 Spausdami navigacijos mygtukus nuslinkite iki **pageidaujamo įrenginio** ir paspauskite mygtuką **OK** (gerai).
- 4 Paspauskite navigacijos mygtukus, kad pereitumėte į **filmų sąrašą**, ir paspauskite mygtuką **OK** (gerai).
- 5 Spausdami navigacijos mygtukus pasiekite norimą aplanką arba failą ir paspauskite **OK** (gerai).
- 6 Paleiskite filmą naudodami šiuos meniu ar mygtukus.

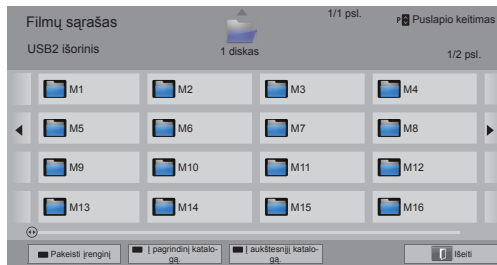

Mygtukas	Apibūdinimas
Navigacijos mygtukas	Slenka per failus.
OK (gerai)	Paleidžia pažymėtą failą.
P ^ v	Pereinama prie ankstesnio arba kito puslapio.
Raudonas mygtukas	Pakeisti įrenginį: pakeičia kitą įvesties šaltinį.
Žalias mygtukas	Į pagrindinį katalogą.
Geltonas mygtukas	Į aukštesnįjį katalogą.

7 Valdykite peržiūrą šiais mygtukais.



Mygtukas	Apibūdinimas
■	Sustabdo peržiūrą.
▶	Leidžia vaizdo įrašą.
	Pristabdo arba atkuria peržiūrą.
◀◀	Peržiūri failą atgaline kryptimi.
▶▶	Peržiūri failą į priekį.
ir ▶▶	Leidžia vaizdo įrašus sulėtintai.
Raudonas mygtukas ir < >	Parenka kadra tiesiogiai. Visas failas padalijamas į 10 kadro. Kadrai gali būti nerodomi, tai priklauso nuo failo.
ENERGY SAVING (energijos taupymas)	Pašviesina arba pritemdo ekraną.
3D (Tik 3D modeliams)	Rodo 3D vaizdus.
Q.MENU (spartusis meniu)	Rodo meniu Parinkty's (Žr. p.70).
AV MODE (AV režimas)	Pasirinkite norimą šaltinį.
BACK (atgal)	Paslepia meniu ekrane. Norėdami vėl pamatyti meniu, spauskite mygtuką OK (gerai).
EXIT (išeiti)	Atidaro ankstesnį meniu ekraną.

Patarimai dėl vaizdo failų leidimo

- Televizorius nepalaiko „Motion JPEG“ užkoduotų failų. (Žr. p. 142)
- Kai kurie vartotojo sukurti subtitrai gali veikti netinkamai.
- Subtitruose gali būti nerodomi tam tikri specialieji ženklai arba HTML žymos.
- Subtitruose negalima keisti šrifto ir spalvos.
- Negalimi subtitrai nepalaikomomis kalbomis.
- Vaizdo failai, kurių subtitrų failai yra 1 MB ar didesni, gali būti rodomi netinkamai.
- Ekranas gali kentėti nuo laikinų trukdžių, pvz., vaizdo sustabdymų ar greitesnės peržiūros, kai keičiate garso kalbą.
- Sugadintas vaizdo failas gali būti leidžiamas netinkamai arba gali neveikti tam tikros leistuvo funkcijos.
- Tam tikrų koduočių vaizdo failai televizoriuje gali būti leidžiami netinkamai.
- Jei įrašytas failas neturi garso arba vaizdo, vaizdas arba garsas nepaleidžiamas
- Jei televizorius leidžia įrašytą failą be garso arba vaizdo, vaizdas arba garsas nepaleidžiamas.
- Televizorius gali sklandžiai nerodyti vaizdo failų, kurių skiriamoji geba yra aukštesnė nei palaikoma kiekvieno kadro skiriamoji geba.
- Televizorius gali tinkamai nerodyti vaizdo failų, kurie neatitinka nurodyto tipo ir formato.
- Televizorius gali nerodyti GMC (visuotinio judesio kompensavimo) koduotės failų ar ketvirčio pikselio judesio apskaičiavimo.
- Televizorius palaiko tik 10 000 sinchronizavimo blokų subtitrų faile.
- Televizorius palaiko H.264/AVC kodeką iki 4.1 lygio profilio.
- Televizorius nepalaiko DTS garso kodeko.
- Televizorius negali rodyti didesnio nei 30 GB vaizdo failo.
- Jei vaizdo failą leisite per USB jungtį, kuri nepalaiko didelio greičio, vaizdo leistuvas gali veikti netinkamai.
- Vaizdo failas ir jo subtitrai turi būti tame pačiame aplanke, o vaizdo failo bei subtitrų pavadinimai turi būti identiški.
- Televizorius gali nerodyti palaikomo failo formato vaizdo failų dėl kodavimo sąlygų.
- Pokštų režimas nepalaiko kitų funkcijų nei ►, jei vaizdo failas neturi indekso informacijos.
- Vaizdo failai, kurių pavadinimuose yra specialiųjų ženklų, negali būti leidžiami.
- 3D režimas nepalaikomas 3D WMV failams, užkoduotiems dvigubu srautu. (Tik 3D modeliams)

Q.MENU parinktys filmų sąrašui

- 1 Paspauskite mygtuką **Q. MENU** (spartusis meniu).
Pasirodo išskylantysis langas.
- 2 Spausdami navigacijos mygtukus nuslinkite iki parinkties ir paspauskite mygtuką **OK** (gerai).
- 3 Spausdami navigacijos mygtukus nuslinkite iki šių parinkčių ir paspauskite mygtuką **OK** (gerai).

Nustatykite atkurti vaizdo įrašus

Parinktys	Apibūdinimas	
Nuotraukos dydis	Pasirenkamas norimas vaizdo formatas vaizdo įrašams. <ul style="list-style-type: none"> • Visas režimas: failai rodomi viso ekrano režimu pagal vaizdo įrašo vaizdo formatą. • Originalus režimas: failai rodomi pradinio dydžio. 	
Audio kalba	Pakeičiama vaizdo failų garso kalbų grupė. Failų su vienu garso takeliu pasirinkti negalima.	
Subtitrų kalba	Subtitrus galima įjungti arba išjungti.	
Kalba	Suaktyvinama SMI subtitrams ir gali parinkti subtitrų kalbą.	
Kodo psl.	Subtitrų šrifto pasirinkimas. Esant numatytiesiems nustatymams, turinys rodomas kalba, kuri pasirinkta per: „Parinktys – Kalba – Meniu kalba“.	
	Parinktys	Apibūdinimas
	Subtitrų kalbų grupė	<ul style="list-style-type: none"> • Lotynų1: anglų, ispanų, prancūzų, vokiečių, italų, švedų, suomių, olandų, portugalų, danų, rumunų, norvegų, albanų, gėlų, valų, airių, katalonų, valensiečių • Lotynų2: bosnių, lenkų, kroatų, čekų, slovakų, slovėnų, serbų, vengrų • Lotynų4: estų, latvių, lietuvių k. • Kirilica: bulgarų, makedoniečių, rusų, ukrainiečių, kazachų • Graikų: Graikų • Turkų: Turkų
	Sinchr.	Jei vaizdo įrašas nesinchronizuotas su subtitrais, jį galima pritaikyti po 0,5 sekundės.
	Padėtis	Patraukia subtitrų vietą.
	Dydis	Pakeičia subtitrų šrifto dydį.
Kartoti	Įjungia / išjungia filmo peržiūros kartojimo funkciją. Kai ši funkcija įjungta, aplanke esantis failas bus leidžiamas pakartotinai. Kai ši funkcija išjungta, jei kito failo pavadinimas panašus į ankstesniojo, jis gali būti leidžiamas iš eilės.	

! PASTABA

- Parinkčių nustatymai, pakeisti Filmų sąrašė nepaveikia Nuotraukų sąrašo ir Muzikos sąrašo.
- Parinkčių nustatymai, pakeisti Nuotraukų sąrašė ir Muzikos sąrašė, keičiami panašiai kaip ir Nuotraukų sąrašė ir Muzikos sąrašė, išskyrus Filmų sąrašą.
- Iš naujo paleisdami sustabdytą failą, pasirinkite „Taip“, kad jį paleistumėte nuo tos vietos, kurioje jis buvo sustabdytas.
- Jei aplanke yra ištisinės serijos failai, kitas failas bus automatiškai paleidžiamas. Bet tai negalioja atvejams, kai Filmų sąrašo parinkties funkcija **Kartoti** yra nustatyta „Įjungti“.

Nustatykite vaizdo įrašą.

Leidžia pakeisti išankstinius vaizdo nustatymus. (Žr. „VAIZDO nustatymai“)

Nustatykite garsą.

Leidžia pakeisti išankstinius garso nustatymus. (Žr. „GARSO nustatymai“)

Nustatyti „DivX“ PLUS HD.

Šios parinktys yra įjungiamos, tik jei leidžiamas filmo failas turi pavadinimo, leidimo ir kūrėjų skyriaus informaciją.

Parinktys	Apibūdinimas
Pavadinimas	Failams, kurie turi daugiau nei vieną pavadinimą, pasirinkite norimą rodyti pavadinimą.
Leidimas	Failams, kurie turi daugiau nei vieną leidimą, pasirinkite norimą rodyti leidimą. <ul style="list-style-type: none"> • Leidimas rodo peržiūros tvarką, nustatytą pagal skyrius.
Autoriaus skyrius	Pasirinkite ir paleiskite norimą skyrių.

„DivX“ registracijos kodas

„DivX“ kodo registravimas

„DivX“ registracijos kodas suteikia galimybę išsinuomoti arba įsigyti naujausius filmus adresu www.divx.com/vod. Norint paleisti išsinuomotą arba įsigytą „DivX“ filmą, failo registracijos kodas turi sutapti su jūsų televizoriaus „DivX“ registracijos kodu.

- 1 Paspauskite mygtuką **Home** (pagrindinis), kad pasiektumėte Pagrindinį meniu.
- 2 Spausdami navigacijos mygtukus nuslinkite iki **DIEGIMAS** ir paspauskite mygtuką **OK** (gerai).
- 3 Paspauskite navigacijos mygtukus, kad nuslinktumėte iki **PARINKTYS**, ir paspauskite mygtuką **OK** (gerai).
- 4 Spausdami navigacijos mygtukus nuslinkite iki **„Smart Share“ nustatymas ir paspauskite mygtuką OK** (gerai).
- 5 Paspauskite navigacijos mygtukus, kad nuslinktumėte iki **DivX registracijos kodas**, ir paspauskite mygtuką **OK** (gerai).
- 6 Pažiūrėkite savo televizoriaus registracijos kodą.

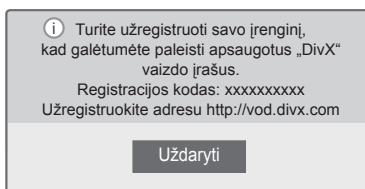

- 7 Baigę paspauskite mygtuką **EXIT** (išeiti).

! PASTABA

- Kol tikrinatė registracijos kodą, kai kurie mygtukai gali neveikti.
- Jei naudojate kito įrenginio „DivX“ registracijos kodą, negalite žiūrėti išnuomoto ar įsigyto „DivX“ failo. Būtinai naudokite jūsų televizoriui priskirtą „DivX“ kodą.
- Standartinio „DivX“ kodeko nekonvertuoti vaizdo ar garso failai gali būti pažeisti ir neatkuriami.
- „DivX“ VOD kodas suteikia galimybę su viena paskyra suaktyvinti iki 6 įrenginių.

„DivX“ funkcijos išregistravimas

Galite išregistruoti visus įrenginius per interneto serverį ir užblokuoti, kad įrenginiai neįsijungtų. Ištrinkite esamą prieigos teisių informaciją, kad gautumėte naują „DivX“ vartotojo prieigos teisę televizoriui. Įvykdžius šią funkciją, „DivX“ vartotojo prieigos teisės vėl bus reikalingos, kad galėtumėte žiūrėti „DivX“ failus.

- 1 Paspauskite mygtuką **Home** (pagrindinis), kad pasiektumėte Pagrindinį meniu.
- 2 Spausdami navigacijos mygtukus nuslinkite iki **DIEGIMAS** ir paspauskite mygtuką **OK** (gerai).
- 3 Paspauskite navigacijos mygtukus, kad nuslinktumėte iki **PARINKTYS**, ir paspauskite mygtuką **OK** (gerai).
- 4 Spausdami navigacijos mygtukus nuslinkite iki **„Smart Share“ nustatymas ir paspauskite mygtuką OK** (gerai).
- 5 Spausdami navigacijos mygtukus nuslinkite iki **DivX išregistravimas** ir paspauskite mygtuką **OK** (gerai).
- 6 Pasirinkite **Taip**, kad patvirtintumėte.

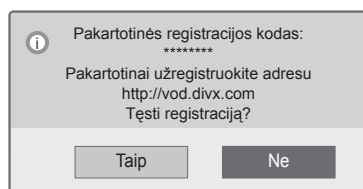

- 7 Baigę paspauskite mygtuką **EXIT** (išeiti).

Nuotraukų peržiūra

Galite peržiūrėti vaizdo failus, esančius USB atmintinėje. Vaizdai ekrane gali skirtis, tai priklauso nuo modelio.

- 1 Paspauskite mygtuką **Home** (pagrindinis), kad pasiektumėte Pagrindinį meniu.
- 2 Paspauskite navigacijos mygtukus, kad nuslinktumėte iki **Smart Share**, ir paspauskite mygtuką **OK** (gerai).
- 3 Spausdami navigacijos mygtukus nuslinkite iki **pageidaujamo įrenginio** ir paspauskite mygtuką **OK** (gerai).
- 4 Paspauskite navigacijos mygtukus, kad pereitumėte į **nuotraukų sąrašą**, ir paspauskite mygtuką **OK** (gerai).
- 5 Spausdami navigacijos mygtukus pasiekite norimą aplanką ar failą ir paspauskite **OK** (gerai).
- 6 Žiūrėkite nuotraukas naudodami šiuos meniu ar mygtukus.

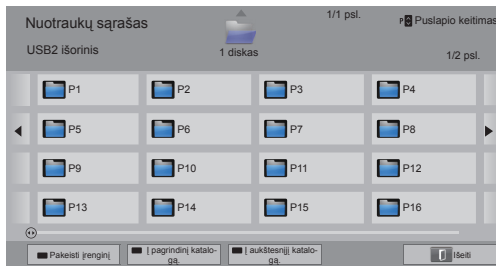

Mygtukas	Apibūdinimas
Navigacijos mygtukas	Slenka per failą.
OK (gerai)	Parodo pažymėtą failą.
P ^ v	Pereinama prie ankstesnio arba kito puslapio.
Raudonas mygtukas	Pakeisti įrenginį: pakeičia kitą įvesties šaltinį.
Žalias mygtukas	Į pagrindinį katalogą.
Geltonas mygtukas	Į aukštesnįjį katalogą.

7 Šis parinktis galima naudoti žiūrint nuotraukas.

- Pateiktas vaizdas gali skirtis nuo jūsų televizoriaus.



Parinkty	Apibūdinimas
Skaidrių demonstravimas	Paleidžia arba sustabdo skaidrių demonstravimą. Visos dabartiniame aplanke išsaugotos nuotraukos parodomos skaidrių demonstracijoje. Norėdami nustatyti skaidrių peržiūros greitį, pasirinkite Parinkty.
BGM (Fono muzika)	Ijungia arba išjungia foninę muziką. Norėdami nustatyti foninės muzikos aplanką, pasirinkite Parinkty.
(Spalvų filtras) (Tik plazminiams televizoriams)	Rodo dabartinę nuotrauką originalią, nespaltvotą, tamsiai rusvą, tapyto paveikslu ir vinjetės efektu.
(Pasukti)	Nuotraukos pasukamos pagal laikrodžio rodyklę (90°, 180°, 270°, 360°). ! PASTABA • Palaikomas ribotas nuotraukos dydis. Nuotraukos pasukti negalima, jei pa sukto pločio skiriamoji geba yra didesnė nei palaikoma skiriamoji geba.
	Rodo nuotrauką visu arba originaliu režimu.
ENERGY SAVING (energijos taupymas)	Pašviesina arba pritemdo ekraną.
3D (Tik 3D modeliams)	Rodo 3D vaizdus.
Parinkty	Parodo parinkčių meniu (Žr. p.73)
Slėpti	Paslepia parinkčių langas. Norėdami pamatyti parinktis, paspauskite OK (gerai).
Išeiti	Atidaro ankstesnį meniu ekraną.

Q.MENU (sparčiojo meniu) parinktys nuotraukų sąrašui

- 1 Paspauskite mygtuką **Q. MENU**.
Pasirodo išskylantysis langas.
- 2 Spausdami navigacijos mygtukus nuslinkite iki parinktės ir paspauskite mygtuką **OK**.
- 3 Spausdami navigacijos mygtukus nuslinkite iki šių parinkčių ir paspauskite mygtuką **OK**.

Nustatykite nuotraukų peržiūrą.

Parinktys	Apibūdinimas
Demonstracijos greitis	Parenkamas skaidrių demonstracijos greitis (Greitai, Vidutinis, Lėtai).
BGM (foninė muzika)	Parenkamas foninės muzikos aplankas. Pasirinkite parinktį Pakartoti arba Atsitiktinis.  PASTABA <ul style="list-style-type: none"> • Kol groja foninė muzika, muzikos aplanko pakeisti negalima.

PASTABA

- Parinkčių nustatymai, pakeisti Nuotraukų sąrašė, nepaveikia Filmų sąrašo ir Muzikos sąrašo.
- Parinkčių nustatymai, pakeisti Nuotraukų sąrašė ir Muzikos sąrašė, keičiami panašiai kaip ir Nuotraukų sąrašė ir Muzikos sąrašė, bet ne Filmų sąrašė.

Nustatykite vaizdo įrašą.

Leidžia pakeisti vaizdo nustatymus. (Žr. „VAIZDO nustatymai“)

Nustatykite garsą.

Leidžia pakeisti garso nustatymus. (Žr. „GARSO nustatymai“)

Muzikos klausymas

- 1 Paspauskite mygtuką **Home** (pagrindinis), kad pasiektumėte Pagrindinį meniu.
- 2 Paspauskite navigacijos mygtukus, kad nuslinktumėte iki **Smart Share**, ir paspauskite mygtuką **OK** (gerai).
- 3 Spausdami navigacijos mygtukus nuslinkite iki **pageidaujamo įrenginio** ir paspauskite mygtuką **OK** (gerai).
- 4 Paspauskite navigacijos mygtukus, kad pereitumėte į **muzikos sąrašą**, ir paspauskite mygtuką **OK** (gerai).
- 5 Spausdami navigacijos mygtukus pasiekite norimą aplanką arba failą ir paspauskite **OK** (gerai).
- 6 Leiskite muziką naudodami šiuos meniu ar mygtukus.



Mygtukas	Apibūdinimas
Navigacijos mygtukas	Slenka per failus.
OK (gerai)	Paleidžia pažymėtą failą.
P ^ v	Pereinama prie ankstesnio arba kito puslapio.
Raudonas mygtukas	Pakeisti įrenginį: pakeičia kitą įvesties šaltinį.
Žalias mygtukas	Į pagrindinį katalogą.
Geltonas mygtukas	Į aukštesnį katalogą.
Mėlynas mygtukas	Atidaryti muzikos leistuvą Suaktyvinamas leidžiant muziką.

7 Valdykite peržiūrą šiais mygtukais.

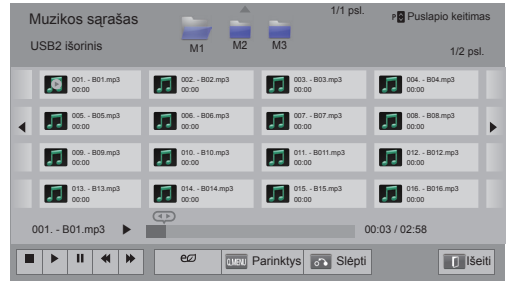

Mygtukas	Apibūdinimas
■	Stabdomas atkūrimas.
▶	Paleidžiamas muzikos failas
	Pristabdomas arba atnaujinamas atkūrimas.
◀	Pereinama prie ankstesnio failo.
▶	Pereinama prie kito failo.
<>	Parodomas žymeklis.
eZ (ENERGY SAVING (energijos taupymas))	Pašviesina arba pritemdo ekraną.
Q.MENU	Rodo meniu Parinkty (Žr. p.75).
BACK (atgal)	Paslepia parinkčių langas. Norėdami pamatyti parinktis, paspauskite OK (gerai).
EXIT (išėiti)	Atidaro ankstesnį meniu ekraną.

Patarimai dėl muzikos failų leidimo

- Šis įrenginys nepalaiko ID3 gairių įtaisytųjų MP3 failų.

Q.MENU (sparčiojo meniu) parinktys muzikos sąrašui

- 1 Paspauskite mygtuką **Q. MENU** (spartusis meniu).
Pasirodo išskylantysis langas.
- 2 Spausdami navigacijos mygtukus nuslinkite iki parinkties ir paspauskite mygtuką **OK** (gerai).
- 3 Spausdami navigacijos mygtukus nuslinkite iki šių parinkčių ir paspauskite mygtuką **OK** (gerai).

! PASTABA

- Parinkčių nustatymai, pakeisti Muzikos sąrašė, nepaveikia Nuotraukų sąrašo ir Muzikos sąrašo.
- Parinkčių nustatymai, pakeisti Nuotraukų sąrašė ir Muzikos sąrašė, keičiami panašiai kaip ir Nuotraukų sąrašė ir Muzikos sąrašė.

Nustatykite atkurti garso įrašus.

Pasirinkite parinktį Pakartoti arba Atsitiktinis.

Nustatykite garsą.

Leidžia pakeisti garso nustatymus. (Žr. „GARSO nustatymai“)

! PASTABA

- Televizorius nerodys nuo kopijavimo apsaugotų failų.
- Jei kurį laiką peržiūros metu televizorius bus nenaudojamas, kaip ekrano užsklanda pasirodys informacinis langas, kad apsaugotą ekraną nuo vaizdo išdeginimo. Norėdami sugrįžti į muzikos sąrašo rodinį, paspauskite mygtuką **OK** (gerai).

Failo pavadinimas



Praėjęs laikas / trukmė

Apibūdinimas

Laikmenų nuorodos programa leidžia prisijungti prie „Plex Media“ serverio. „Plex Media Server“ galima atsisiųsti nemokamai adresu www.plexapp.com. Taip galėsite paleisti laikmenų failus ir atsisiųsti „Plex“ priedus. „Plex“ priedai atsisiunčiami į jūsų kompiuterį ir neieško vietos jūsų televizoriuje.



PASTABA

- Rekomenduojame įdiegti 0.9.1.14 ar naujesnę „PLEX Media Server“ versiją jūsų „Mac“ ar kompiuteryje. (Atsisiųskite diegimo failą adresu <http://www.plexapp.com/medialink>)
- GUI rodomas anglų kalba, o perduodami duomenys nebus rodomi naudojant šias kalbas: tajų, arabų, persų, hebrajų, kurdų.
- Naudojant vaizdo papildinį, iš pradžių jis gali veikti lėtai, jei televizorius nepalaiko failo, kurį norite paleisti, ir kompiuteryje jį reikia konvertuoti. Konvertavimas gali skirtis, priklausomai nuo kompiuterio veikimo ir tinklo greičio.
- Paleidžiant kompiuteryje išsaugotus failus (filmus, televizijos programas, muziką), palaikomi formatai yra tokie patys, kaip ir su DLNA funkcija. Klausantis muzikos peršokimo prie turinio funkcija nepalaikoma. (Tas pats tinka ir DLNA)
- Žiūrėdami HD filmus per Wi-Fi galite susidurti su problemomis dėl sulėtėjusio tinklo.
- Naudojant maršrutizatorių, televizorius gali neaptikti kompiuterio dėl maršrutizatoriaus nustatymų. (Pavyzdžiui, kai kuriuose maršrutizatoriuose, naudojant daug adresų palaikančią sukimo į priekį funkciją, televizoriai per Wi-Fi kompiuterių aptikti negali.)
- Kai kurie papildiniai gali neveikti, priklausomai nuo laikmenos formato.
- Papildiniai gali keistis ir gali neveikti be išankstinio perspėjimo, tiekėjo nuožiūra.

Laikmenų nuorodos ryšys

- 1 Jūsų televizorius turi būti prijungtas prie jūsų namų tinklo. Turite naudoti laidinį arba belaidį ryšį. (Žr. p.46-52)
- 2 „PLEX“ galite atsisiųsti adresu <http://www.plexapp.com/medialink>.
 - Išsamesnės informacijos apie tai, kaip jį įdiegti, apsilankykite aukščiau nurodytoje interneto svetainėje.
- 3 Pirmą kartą naudojant „PLEX“, vedlys nurodys veiksmus, kuriuos turite atlikti programai nustatyti.
 - Informacijos apie tai, kaip naudotis vedliu, apsilankykite aukščiau nurodytoje interneto svetainėje.

Laikmenų nuorodos naudojimas

- 1 Paspauskite mygtuką **Home**, kad pasiektumėte pagrindinį meniu.
- 2 Paspauskite navigacijos mygtukus, pereikite prie **Medijos nuoroda** ir paspauskite **OK**.
- 3 Rodomos prijungto kompiuterio laikmenų nuorodos sekcijos. Pasirinkite piktogramą, jei norite peržiūrėti tos kategorijos bendrai naudojamą laikmeną.



Parinktys	Apibūdinimas
1	Tai - prijungtame kompiuteryje nustatytų kategorijų sąrašas.
2	Tai - turinio internete papildinių sąrašas.
3	Pakeiskite sekcijų rūšiavimo tvarką. - Pagal serverio pavadinimą: sąrašą rūšiuokite pagal serverio pavadinimą. - Pagal elemento pavadinimą: sąrašą rūšiuokite pagal elemento pavadinimą.
4	Pasirinkite kitą įrenginį.
5	Naudodami „PLEX Online“ galite įdiegti, pašalinti arba atnaujinti taikomas programas kompiuteryje.
6	Pereikite prie ankstesnio puslapio.
7	Išeikite iš laikmenų nuorodos.

Filmų žiūrėjimas

Laikmenų nuoroda atkurs informaciją apie bendrai naudojamus filmus, kaip aprašyta toliau.

- 1 Paspauskite mygtuką **Home**, kad pasiektumėte pagrindinį meniu.
- 2 Paspauskite navigacijos mygtukus, pereikite prie **Medijos nuoroda** ir paspauskite **OK**.
- 3 Paspauskite navigacijos mygtukus, pereikite prie Video ir paspauskite **OK**.



Parinktys	Apibūdinimas
1	Peržiūrėkite pasirinkto filmo informaciją.
2	Peržiūrėkite vaizdus iš filmo failo.
3	Sekcijoje ieškokite filmų.
4	Peržiūrėkite sąrašą pagal pasirinktą filtrą.
5	Pasirinkite žiūrėti filmą viso ekrano režimu. Jei filmas jau buvo pradėtas žiūrėti, galite tęsti nuo paskutinės scenos.
6	Pereikite prie ankstesnio puslapio.
7	Išeikite iš laikmenų nuorodos.

Muzikos sekcijos naudojimas

Galite peržiūrėti informaciją apie muzikos failus, nustatytus muzikos sekcijoje, ir mėgautis jais.

- 1 Paspauskite mygtuką **Home**, kad pasiektumėte pagrindinį meniu.
- 2 Paspauskite navigacijos mygtukus, pereikite prie **Medijos nuoroda** ir paspauskite **OK**.
- 3 Paspauskite navigacijos mygtukus, pereikite prie muzikos sekcijos ir paspauskite **OK**.



Parinkty	Apibūdinimas
1	Rūšiukite muzikos failus pasirinktoje sekcijoje pagal atlikėją > albumą > dainos pavadinimą.
2	Pasirinkite aplanką arba dainą.
3	Peržiūrėkite pasirinkto muzikos failo atlikėją, albumą ir informaciją.
4	Sekcijoje ieškokite muzikos failų.
5	Peržiūrėkite sąrašą pagal pasirinktą filtrą.
6	Pereikite prie ankstesnio puslapio.
7	Išeikite iš laikmenų nuorodos.

Televizijos programų sekcijos naudojimas

Galite peržiūrėti programų, esančių televizijos programų sekcijoje, informaciją ir mėgautis jomis.

- 1 Paspauskite mygtuką **Home**, kad pasiektumėte pagrindinį meniu.
- 2 Paspauskite navigacijos mygtukus, pereikite prie **Medijos nuoroda** ir paspauskite **OK**.
- 3 Paspauskite navigacijos mygtukus, pereikite prie televizijos programų sekcijos ir paspauskite **OK**.

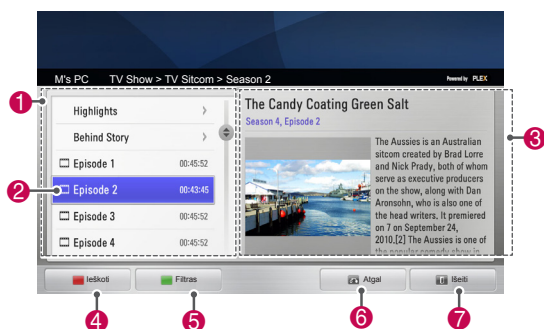

Parinkty	Apibūdinimas
1	Rūšiukite televizijos programos failus pasirinktoje sekcijoje pagal programos pavadinimą > sezoną > epizodą.
2	Pasirinkite aplanką arba programą.
3	Peržiūrėkite pasirinktos programos informaciją.
4	Sekcijoje ieškokite programų.
5	Peržiūrėkite sąrašą pagal pasirinktą filtrą.
6	Pereikite prie ankstesnio puslapio.
7	Išeikite iš laikmenų nuorodos.

Papildinių naudojimas

Laikmenų nuoroda leidžia įdiegti papildinius ir mėgautis laikmenų turiniu internete.

- 1 Paspauskite mygtuką **Home**, kad pasiektumėte pagrindinį meniu.
- 2 Paspauskite navigacijos mygtukus, pereikite prie **Medijos nuoroda** ir paspauskite **OK**.
- 3 Jei norite pasirinkti „PLEX Online“, paspauskite geltoną mygtuką.

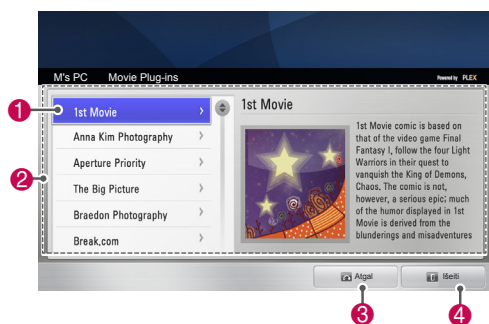

Parinktys	Apibūdinimas
1	Žymeklį perkelkite ant papildinio ir peržiūrėkite papildinio informaciją dešinėje srityje. Jau įdiegti papildiniai: juos galite paleisti, atnaujinti, diegti iš naujo arba pašalinti. Dar neįdiegti papildiniai: juos galite įdiegti. Papildinį įdiegę, jį galite paleisti laikmenų nuorodos pagrindiniame ekrane pasirinkdami vaizdo, muzikos ar nuotraukos papildinį.
2	Papildinių, kuriuos galima įdiegti, sąrašas.
3	Pereikite prie ankstesnio puslapio.
4	Išseikite iš laikmenų nuorodos.

DVR funkcija

(Ši funkcija galima ne su visais modeliais ir tik tam tikrose šalyse. „DVR-ready“ modelių nuotolinio valdymo pulte yra „REC“ (įrašymo) mygtukas.)

Atsargumo priemonės, naudojant USB įrenginį



PASTABA

- Atpažįstamas tik USB įrenginys.
- Jeigu USB įrenginį prijungsite per USB šakotuvą, įrenginys nebus atpažintas.
- USB įrenginys, naudojantis automatinę atpažinimo programą, gali būti neatpažintas.
- USB įrenginys, naudojantis savo tvarkyklę, gali būti neatpažintas.
- Jei naudojate kelis disko skaidinius ar kortelės skaitytuvą, vienu metu atpažįstamos ne daugiau nei keturios atminties kortelės.
- USB įrenginio atpažinimo greitis gali priklausyti nuo kiekvieno įrenginio.
- Kai USB įrenginys veikia, neišjunkite TELEVIZORIAUS ir neištraukite USB įrenginio iš kištuko. Jeigu įrenginys staiga išjungiamas arba ištraukiamas, gali būti pažeisti saugomi failai arba USB įrenginys.
- Prie USB atmintinės, kuriai reikalingas atskiras maitinimo šaltinis, prijunkite maitinimo šaltinį. Jeigu jo neprijungsite, įrenginys gali būti neatpažintas.
- Prijunkite USB atmintinę kabeliu, kurį rekomenduoja USB gamintojas. Jeigu įrenginys bus prijungtas kitokiu kabeliu nei rekomenduoja USB gamintojas arba per ilgą kabelių, įrenginys gali būti neatpažintas.
- Kai kurios USB atmintinės gali būti nepalaimos arba gali neveikti sklandžiai.
- Televizorius parodys iki 128 failo pavadinimo ženklų.
- Padarykite atsarginę svarbių failų kopiją, nes USB įrenginyje saugoma informacija gali būti pažeista. Už duomenų valdymą atsako klientas, todėl gamintojas neatlygina už prarastus duomenis.
- Rekomenduojama USB HDD talpa yra nuo 40 GB iki 1 TB.
- Jei įrenginio talpa yra didesnė nei rekomenduojama, įrenginys gali netinkamai veikti.
- Jei leisite filmą per USB jungtį, kuri nepalaiko didelio greičio, jis gali veikti netinkamai.

- Be to, palaikomi ir senesni nei USB 2.0 versijos USB atminties įrenginiai. Tačiau filmų sąrašė jie gali veikti netinkamai.
- Palaikykite išorinio HDD stabilumą naudodami HDD našumo testo įrankį, kad užtikrintumėte sklandų HDD veikimą.
- HDD našumo testo įrankis tikrina HDD veikimą, t. y. nuskaitymo ir įrašymo greitį, prieigos laiką, stabilumą. HDD našumo testo įrankio galite ieškoti interneto svetainėje ir lengvai atsisiųsti.
- DVR USB standusis diskas palaiko tik SSD arba HDD disko tipus. (USB atmintis nepalaimoma.)
- SSD (puslaidininkinis diskas) turi ribotą įrašymo ir ištrynimo ciklų skaičių. Šiam įrenginiui rekomenduojama naudoti HDD (standųjį diską).

„TimeShift“ (TIESIOGINĖS TV TRANSLIACIJOS PRISTABDYMAS IR PALEIDIMAS IŠ NAUJO)

Ši funkcija suteikia galimybę įrenginiui automatiškai įrašyti tiesioginę televizijos transliaciją ir bet kada vėliau ją peržiūrėti.

Įjungę „Timeshift“ funkciją, galite pristabdyti ir atsukti pageidaujamą televizijos programą bet kuriuo metu nepraleisdami jokios tiesioginės transliacijos. „Timeshift“ ir įrašymo funkcijos gali neveikti, jei signalas bus silpnas.

Ši funkcija veikia tik inicijavus USB įrenginį.

USB atmintinių prijungimas

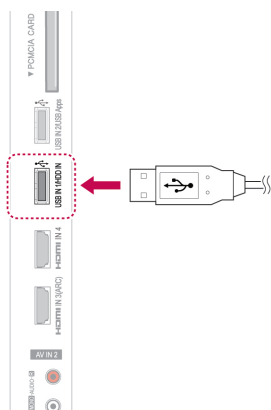

- 1 Prijunkite USB įrenginį prie **USB IN1/HDD IN** lizdų televizoriaus šone.
- 2 Norėdami naudoti USB įrenginį (virš 40 GB) DVR, atlikite USB įrenginio inicijavimą.

! PASTABA

- Taip inicijuojamas prie USB prijungtas standusis diskas kaip DVR disko režimas.
- Jis suaktyvinamas tik prijungus USB standųjį diską, prieinamą DVR.
- Atliekant USB įrenginio inicijavimą pašalinami visi duomenys, saugoti USB įrenginyje.
- Neišimkite USB įrenginio, kol vyksta jo inicijavimas. Tai gali būti klaidų televizoriuje ir atminties įrenginyje priežastis.

USB įrenginio inicijavimas

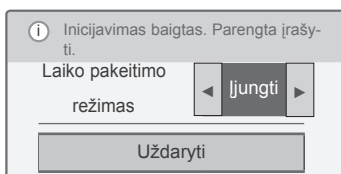
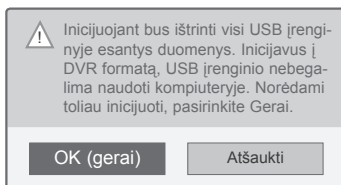
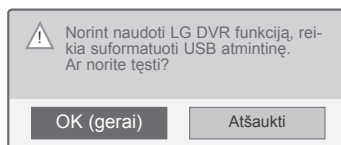

- 1 Prijunkite nesuformatuotą DVR skirtą USB ir paspauskite mygtuką **REC**, kad inicijuotumėte USB įrenginį.
- 2 Spausdami navigacijos mygtukus nuslinkite iki **Gerai** ir paspauskite mygtuką **OK** (gerai).
- 3 Spausdami navigacijos mygtukus nuslinkite iki **Įjungti** arba **Išjungti** ir paspauskite mygtuką **OK** (gerai).

! PASTABA

- Kai inicijavimas atliktas, pasirodo iškylantis langas, kuriuo informuojama apie atliktą veiksmą ir kad prijungtas USB standžiojo disko įrenginys paruoštas DVR.
- Inicijavimo trukmė gali skirtis, tai priklauso nuo USB įrenginio talpos.
- Inicijuoto USB įrenginio kompiuteris neatpažįsta.
- Jeigu prijungiamas mažesnės nei 40 GB talpos USB įrenginys, USB įrenginio inicijavimas nesuaktyvintas.
- Didžiausias palaikomas išorinio standžiojo disko, skirto atsarginėms kopijoms, dydis siekia 1 TB.

„Timeshift“ režimo keitimas naudojant DVR

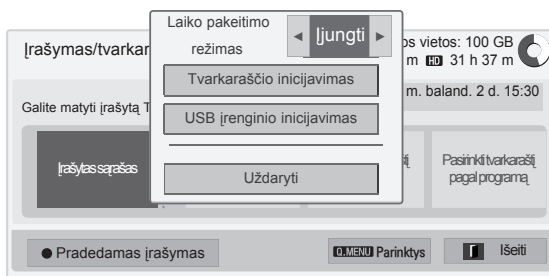

- 1 Prijungę USB įrenginį paspauskite mygtuką **OK** (gerai).
- 2 Paspauskite geltoną mygtuką, kad pasirodytų DVR parinkčių meniu, ir paspauskite mygtuką **Q.MENU** (spartusis meniu).
- 3 Paspauskite navigacijos mygtuką, kad nuslinktumėte iki „Timeshift“ režimo, ir paspauskite mygtuką **OK** (gerai).
- 4 Spausdami navigacijos mygtukus nuslinkite iki **Įjungti** arba **Išjungti** ir paspauskite mygtuką **OK** (gerai).
- 5 Baigę paspauskite mygtuką **EXIT** (išeiti). Grįždami į ankstesnį meniu langą paspauskite mygtuką **BACK** (atgal).

USB įrenginio pakartotinis inicijavimas naudojant DVR

- 1 Prijungę USB įrenginį paspauskite mygtuką **OK** (gerai).
- 2 Paspauskite geltoną mygtuką, kad pasirodytų DVR parinkčių meniu, ir paspauskite mygtuką **Q.MENU** (spartusis meniu).
- 3 Spausdami navigacijos mygtukus nuslinkite iki **USB įrenginio inicijavimas** ir paspauskite mygtuką **OK** (gerai).
- 4 Baigę paspauskite mygtuką **EXIT** (išeiti). Grįždami į ankstesnį meniu langą paspauskite mygtuką **BACK** (atgal).

Meniu	Apibūdinimas
Įrašytas sąrašas	Pereinama prie Įrašų sąrašo .
Programų sąrašas	Pereinama prie Programų sąrašo .
Parinkti tvarkaraštį pagal datą	Pereinama prie Tvakaraščio .
Pasirinkti tvarkaraštį pagal programą	Nustatyti įrašymo laikmatį įėjus į programų gidą.

„Timeshift“ eiga



1 Prijungę USB įrenginį paspauskite mygtuką **OK** (gerai).

- Kai tik įjungiamas režimas TimeShift, ekrano apačioje pasirodo būsenos juosta, nurodanti dabartinę įrašymo būseną.
- Paspauskite mygtuką **BACK** (atgal), kad paslėptumėte „Eigos juostą“, arba paspauskite mygtuką **OK** (gerai), kad parodytumėte „Eigos juostą“.
- Ši funkcija yra išsaugoma net pakeitus programą vykstant funkcijai Timeshift.

„Eigos juosta“?

Ši funkcija parodo, kuri „Timeshift“ peržiūra galima, dabar rodomos ekrane ir tiesioginės transliacijos padėtį.

- 1 Peržiūra
- 2 Dabartinė vieta ir eigos laikas peržiūroje
- 3 Bendras „Timeshift“ eigos laikas

- ▶ Peržiūra
- ▶▶ Greitai į priekį
- ◀◀ Greitai atgal
- ▬ Pauzė
- ↻ Tiesioginė peržiūra +
- ↻ Tiesioginė peržiūra -
- ▬▶ Po vieną ekraną
- ▶ Lėta peržiūra

! PASTABA

- Norint sutaupyti vietos standžiajame diske, niekas nesaugoma, kai nėra signalo.
- „Timeshift“ funkciją galima naudoti ne ilgiau nei 2 valandas.
- Įrašant negalima keisti programos ar keisti įvesties.
- Įjungiant maitinimą gali užtrukti iki 3 minučių, kol bus inicijuotas HDD.
- Įrašymas arba įrašytos programos paleidimas gali būti neinicijuotas, jei ta programa yra apsaugota nuo kopijavimo.
- Greitojo įrašymo laikas yra nustatytas 3 valandoms, o palaikomas maksimalus laikas yra iki 5 valandų.
- Miniatiūra sukuriama kas 3 minutes įrašams, kurie yra ilgesni nei 18 minučių, ir kas 1–3 minutes trumpesniems nei 18 minučių įrašams.
- Viename rodinyje sukuriama iki 6 miniatiūrų.
- DVR funkciją galima naudoti DTV kanale.
- Radijo arba palydovo programų arba tam tikrų užšifruotų programų įrašyti negalima.
- Galite įrašyti ir mėgautis DTV programomis trimačiu vaizdu.

Peržiūra veikiant funkcijai „Timeshift“.

„Timeshift“ peržiūros metu galimos šios parinktys.

Nuotolinio valdymo pulto naudojimas

Galite peržiūrėti laikinai išsaugotą dalį įvairiais metodais, kai veikia „Timeshift“ funkcija.

Mygtukas	Apibūdinimas
◀ ▶	Peržiūrėdami pakartotinai spauskite mygtuką REW (◀) arba FF (▶), jei norite pagreitinoti. - Kiekvieną kartą paspaudus mygtuką, paieškos greitis padidės po etapą (iki 4 etapų).
⏸ ▶	Atkūrimo metu paspauskite pauzės mygtuką (⏸). - Parodomas pauzės ekranas. - Kaskart paspaudus pauzės (⏸) mygtuką pauzės ekrane, jis perkels ekraną po ekrano (⏸ ▶). - Spauskite pauzės (⏸) mygtuką, tuomet naudokite FF (▶) mygtuką lėtai eigai (▶).
< >, OK	Kai peržiūros metu judinate žymeklį navigacijos (< >) mygtuku ir paspaudžiate mygtuką OK , ekranas tiesiogiai parodo ekraną, kuriame yra žymeklis. (↶, ↷)
LIVE TV	Norėdami žiūrėti dabartinę tiesioginę transliaciją, paspauskite mygtuką LIVE TV .

ĮRAŠYMAS

Naudokite šią funkciją, kai negalite pažiūrėti pageidaujamos programos, nes esate išvykę.

Pradėti / sustabdyti įrašymą

Galite įrašyti žiūrimą programą.

Pradėti įrašymą

- 1 Paspauskite **REC**, kad pradėtumėte įrašyti.

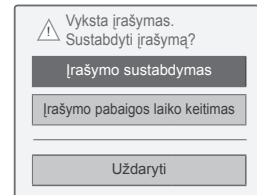
Sustabdyti įrašymą

- 1 Paspauskite **REC**, kad sustabdytumėte įrašymą.
- 2 Paspauskite navigacijos mygtukus, kad nuslinktumėte iki **Įrašymo sustabdymas**, ir paspauskite mygtuką **OK**.

! PASTABA

- Vaizdo įrašymą galite sustabdyti ir paspausdami **STOP** (■).

Modifikuoti įrašymo pabaigos laiką

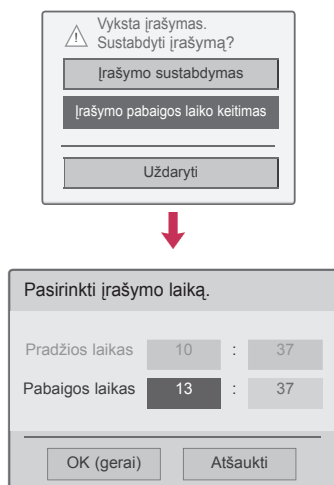

- 1 Ant įrašo paspauskite **REC** (įrašyti).
- 2 Paspauskite navigacijos mygtukus, kad nuslinktumėte iki **Įrašymo pabaigos laiko keitimas**, ir paspauskite mygtuką **OK** (gerai).
- 3 Paspauskite navigacijos mygtukus, kad nuslinktumėte iki Nustatyti įrašymo pabaigos laiką, ir paspauskite mygtuką **OK** (gerai).



PASTABA

- Įrašant, jei nepakanka esamos saugojimo vietos, įrašymas automatiškai sustos.
- Ilgesni nei 10 sekundžių įrašai nebus išsaugomi.
- Didžiausias galimas įrašymo laikas yra 5 valandos.
- Norint sutaupyti vietos diske įrašant transliacijas, duomenys nebus įrašomi, jei nebus signalo.
- Įrašymo funkcija nebus inicijuota nuo kopijavimo apsaugotai programai.
- Rodomas laikas gali šiek tiek skirtis nuo faktinio laiko.
- Kai nėra signalo arba žiūrimas filmo šaltinis, rodomas laikas šiek tiek gali skirtis nuo faktinio laiko.



ĮSPĖJIMAS

- Transliacijų medžiagą saugo autorinės teisės, o tam tikros medžiagos įrašymas ir atkūrimas gali būti leidžiamas tik su autorių teisių turėtojo leidimu.
- Garso ir vaizdo įrašai, kuriuos atliekate šiuo įrašymo įrenginiu, skirti tik jūsų asmeniniam vartojimui. Jų negalima parduoti, skolinti ar nuomoti kitiems žmonėms.

TVARKARAŠTIS

Rankinis laikmatis

Šią funkciją lengva užregistruoti rezervuotam įrašymui. Laikmačio įrašymas nustatytas.

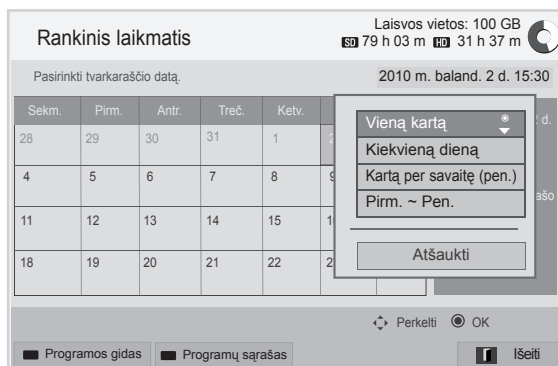

- 1 Prijungę USB įrenginį paspauskite mygtuką **OK** (gerai).
- 2 Paspauskite geltoną mygtuką.
- 3 Paspauskite navigacijos mygtukus, kad nuslinktumėte iki **Parinkti tvarkaraštį pagal datą**, ir paspauskite mygtuką **OK** (gerai).
- 4 Paspauskite navigacijos mygtukus, kad nuslinktumėte iki Parinkti datą, ir paspauskite mygtuką **OK** (gerai).
- 5 Paspauskite navigacijos mygtukus, kad nuslinktumėte iki parinkti kartojimo parinktį, ir paspauskite mygtuką **OK** (gerai).
- 6 Spausdami navigacijos mygtukus nuslinkkite iki Nustatyti tvarkaraščio tipą, laiką ir programą, ir paspauskite **OK** (gerai).
- 7 Baigę paspauskite mygtuką **EXIT** (išeiti). Grįždami į ankstesnį meniu langą paspauskite mygtuką **BACK** (atgal).

Programų sąrašas

Ši funkcija skirta rodyti programų tvarkaraštį. Galite įrašyti iki 30 programų.

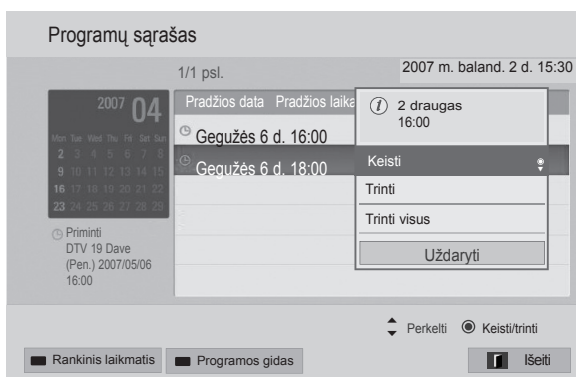

- 1 Prijungę USB įrenginį paspauskite mygtuką **OK** (gerai).
- 2 Paspauskite geltoną mygtuką.
- 3 Spausdami navigacijos mygtukus nuslinkite iki **Programų sąrašas** ir paspauskite mygtuką **OK** (gerai).
- 4 Paspauskite navigacijos mygtukus, kad pasirinktumėte pageidaujama programą, ir paspauskite **OK** (gerai).
- 5 Baigę paspauskite mygtuką **EXIT** (išeiti).

Grįždami į ankstesnį meniu langą paspauskite mygtuką **BACK** (atgal).

Meniu	Apibūdinimas
Keisti	Koreguokite Pradžios data / Pradžios laikas / Pabaigos laikas / Pavadinimas / Pakartoti . Turite paspausti mygtuką BACK (atgal), kad išsaugotumėte pakeičiamą turinį. Šia funkcija negalima naudotis esant rezervuotam priminimui.
Trinti	Ištrinti pasirinktą sąrašo elementą.
Trinti visus	Ištrinti visus sąrašo elementus.
Uždaryti	Uždaryti kontekstinį meniu.

Tvarkaraščio inicijavimas

Ši funkcija naudojama programų sąrašui atstatyti.

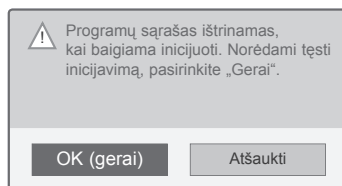
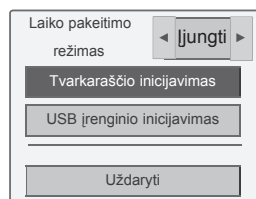

- 1 Prijungę USB įrenginį paspauskite mygtuką **OK** (gerai).
- 2 Paspauskite geltoną mygtuką, kad pasirodytų DVR parinkčių meniu, ir paspauskite mygtuką **Q.MENU** (spartusis meniu).
- 3 Spausdami navigacijos mygtukus nuslinkite iki **Tvarkaraščio inicijavimas** ir paspauskite mygtuką **OK** (gerai).
- 4 Spausdami navigacijos mygtukus nuslinkite iki **Gera!** ir paspauskite mygtuką **OK** (gerai). Pradėkite tvarkaraščio inicijavimą.
- 5 Baigę paspauskite mygtuką **EXIT** (išeiti). Grįždami į ankstesnį meniu langą paspauskite mygtuką **BACK** (atgal).

Programos gidas

Šią funkciją lengva užregistruoti rezervuotam įrašymui. (Žr. „EPG“)



- 1 Prijungę USB įrenginį paspauskite mygtuką **OK** (gerai).
- 2 Paspauskite geltoną mygtuką.
- 3 Paspauskite navigacijos mygtukus, kad nuslinktumėte iki **Pasirinkti tvarkaraštį pagal programą**, ir paspauskite mygtuką **OK** (gerai).
- 4 Paspauskite navigacijos mygtukus, kad nuslinktumėte iki Parinkti programą, ir paspauskite mygtuką **OK** (gerai).
- 5 Baigę paspauskite mygtuką **EXIT** (išeiti).

Grįždami į ankstesnį meniu langą paspauskite mygtuką **BACK** (atgal).

! PASTABA

- Įrašyti neįmanoma naudojant nuo kopijavimo apsaugotas programas.

! Programa apsaugota nuo kopijavimo: nepavyko įrašyti.

- Kai įrašomas prastos kokybės išorinis šaltinis, įrašo kokybė nebus optimali.
- Didžiausias galimas įrašymo rankiniu būdu laikas yra 5 valandos, mažiausias – 2 minutės.
- Jei transliacijos stotis atsiuntė klaidingą laiko informaciją, rezervuotas įrašymas gali nepavykti.
- Jei tam pačiam įjungimo ir rezervuoto įrašymo laikui yra nustatytos skirtingos programos, šis televizorius įjungiamas rezervuotam programos įrašymui.
- Jei įrašydami išjungsitė maitinimą, įrašoma programa gali būti neišsaugota. Todėl geriau būtų paspausti mygtuką **STOP** (■) ir patikrinti rezervuotų / įrašytų programų sąrašą, tik tada išjungti maitinimą.
- Įrašymas negali būti išsaugotas trumpesniais nei 10 sekundžių laikui.
- Kadangi įrašymui / priminimui nustatytos programos pavadinimas ir laikas yra pagrįstas informacija, kurią perduoda transliuotojas, jie gali skirtis nuo realių; tai priklauso nuo transliacijos stoties padėties.
- Įrašymo laikas gali skirtis pagal įvesties signalo skiriamąją gebą arba USB standžiojo disko talpą.
- Kai ateina laikas pradėti rezervuotą programos įrašymą, o televizoriaus maitinimas yra išjungtas, televizorius įjungs tą maitinimo dalį, kuri reikalinga įrašymui, ir pereis prie rezervacijos.
- Kai ateina laikas pradėti rezervuotą įrašymą ir vyksta greitis įrašymas, šiuo metu įrašomos programos įrašymas bus sustabdytas, įrašas bus išsaugotas ir bus pradėta įrašyti rezervuota programa.
- Jei televizoriaus maitinimo kabelis ištrauktas iš elektros lizdo arba išjungtas, rezervuotas įrašymas nebus pradėtas.

ĮRAŠYTA TV

Įrašytų programų sąrašą galite peržiūrėti vienu žvilgsniu.

Galima atkurti įrašytą programą, saugomą USB įrenginyje.

Įrašytų TV programų sąrašas

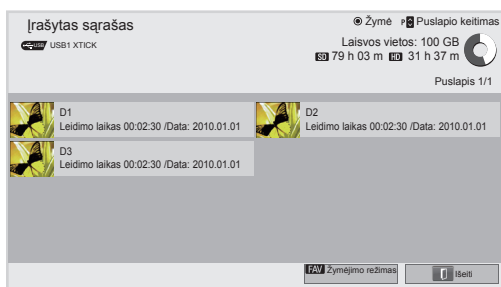

- 1 Prijungę USB įrenginį paspauskite mygtuką **OK** (gerai).
- 2 Paspauskite žalią mygtuką, kad pasirinktumėte **Įrašytas sąrašas**.
- 3 Paspauskite navigacijos mygtukus prie įrašytos programos ir paspauskite **OK** (gerai).
- 4 Baigę paspauskite mygtuką **EXIT** (išeiti).

Grįždami į ankstesnį meniu langą paspauskite mygtuką **BACK** (atgal).

! PASTABA

- Jei diske yra blogų sektorių, dalis įrašų sąrašo arba jis visas gali būti ištrintas.
- Maksimalus įrašų skaičius įrašų sąrašė – 200. Įrašę sąrašė 200 įrašų, daugiau įrašyti negalėsite.
- Kai visa įrašo trukmė bus parodyta, ekranas išliks sustabdytas 10 sekundžių, o tada automatiškai užbaigs peržiūrą.
- Įrašą galima peržiūrėti netgi įrašant programą ar esant rezervuotam įrašui.
- Peržiūrint įrašą standusis diskas gali sukurti tam tikrą triukšmo lygį.
- Šis triukšmas nepriklauso nuo gaminio veikimo ar patikimumo. Normalu, kad standusis diskas turi tam tikrą triukšmo lygį.
- Laikantis autorių teisių politikos, kitame televizoriuje įrašytos programos negalima leisti. Jei bandysite leisti kitame televizoriuje įrašytą programą, matysite juodą ekraną.

Žymėjimo režimas

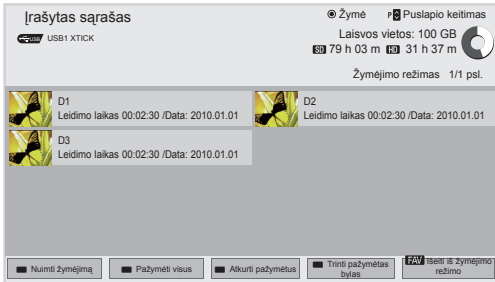

- 1 Prijungę USB įrenginį paspauskite mygtuką **OK** (gerai).
- 2 Paspauskite žalią mygtuką, kad pasirinktumėte **Įrašytas sąrašas**.
- 3 Paspauskite **FAV** (mėgstamiausi), kad pažymėtumėte pageidaujamą įrašytą programą.
- 4 Paspauskite navigacijos mygtukus, kad pasirinktumėte pageidaujamą įrašytą programą.
- 5 Paspauskite geltoną mygtuką, kad paleistumėte pažymėtą įrašytą programą.

Mygtukas	Apibūdinimas
Raudonas mygtukas	Nuimti žymėjimą: pakeisti pažymėtas įrašytas programas į nepažymėtas įrašytas programas.
Žalias mygtukas	Pažymėti visus: pažymėti visas įrašytas programas sąrašė.
Geltonas mygtukas	Atkurti pažymėtus: paleisti pirmą pažymėtą failą. Kai baigiamos leisti įrašytos programos, toliau automatiškai bus paleista kita pasirinkta programa.
Mėlynas mygtukas	Trinti pažymėtas bylas: trinti pažymėtas įrašytas programas.
FAV	Išėiti iš žymėjimo režimo.

Įrašytų programų peržiūra

Galite peržiūrėti pasirinktą programą iš įrašytų programų sąrašo.



- 1 Prijungę USB įrenginį paspauskite mygtuką **OK** (gerai).
- 2 Paspauskite žalią mygtuką, kad pasirinktumėte **Įrašytas sąrašas**.
- 3 Paspauskite navigacijos mygtukus prie įrašytos programos ir paspauskite **OK** (gerai).
- 4 Paspauskite žalią mygtuką, kad pasirinktumėte **Parinktytys** ir paspauskite **OK** (gerai).
- 5 Baigę paspauskite mygtuką **EXIT** (išėiti).













Grįždami į ankstesnį meniu langą paspauskite mygtuką **BACK** (atgal).

Meniu	Apibūdinimas
Paleisti ankstesniu paleidimo laiku.	Atkuria peržiūrą prieš tai sustabdytame taške.
Paleisti iš naujo.	Pasirinktų įrašytų programų peržiūra.
Pervardyti	Pervardyti programą.
Trinti	Ištrinti programą.

„Eigos juosta“?





Ši funkcija parodo, kurią įrašytą programą galima peržiūrėti, dabar rodomos ekrane ir tiesioginės transliacijos padėtį.

- 1 Peržiūra
- 2 Dabartinė vieta ir eigos laikas peržiūroje
- 3 Bendras įrašytos programos eigos laikas

-  Peržiūra
-  Greitai į priekį
-  Greitai atgal
-  Pauzė
-  Tiesioginė peržiūra +
-  Tiesioginė peržiūra -
-  Po vieną ekraną
-  Lėta peržiūra
-  (Mėlyna) Pradėti kartojimo intervalą
-  (Geltona) Pradėti klipo redagavimo intervalą
-  (Mėlyna) Baigti kartojimo intervalą
-  (Geltona) Baigti klipo redagavimo intervalą
-  Intervalo kartojimas

Nuotolinio valdymo pulto naudojimas

Leisdami įrašytą programą galite pritaikyti įvairius metodus.

Mygtukas	Apibūdinimas
	Peržiūrėdami pakartotinai spauskite mygtuką REW (◀) arba FF (▶), jei norite pagreitinti - Kiekvieną kartą paspaudus mygtuką, paieškos greitis padidės po etapą (iki 4 etapų).
Žalias mygtukas	Parinktys: paspauskite žalią mygtuką, kad įvestumėte vaizdo ir garso nustatymus įrašytiems failams.
Geltonas mygtukas	Redaguoti klipą: Paspauskite geltoną mygtuką pradžios taške, kuriame norite nustatyti intervalo klipo redagavimą, ir dar kartą paspauskite jį pabaigos taške. Norėdami išsaugoti, paspauskite Taip. - Ekrano apačioje, įrašymo eigos juostoje, intervalo klipo redagavimo pradžia rodoma kaip A¹ , o intervalo klipo redagavimo pabaiga kaip B¹ . Intervalo klipo redagavimo pradžia ir pabaiga gali būti nustatyta tiek į priekį, tiek atgal. - Trumpesnio nei 10 sekundžių intervalo išsaugoti negalima.
Mėlynas mygtukas	Kartoti: Paspauskite mėlyną mygtuką pradžios taške, kuriame norite nustatyti intervalo kartojimą, ir dar kartą paspauskite jį pabaigos taške. Norėdami atšaukti intervalo kartojimo peržiūrą, dar kartą paspauskite mėlyną mygtuką. - Ekrano apačioje įrašymo eigos juostoje intervalo kartojimo pradžia rodoma kaip A¹ , o intervalo kartojimo pabaiga kaip B¹ . Intervalo klipo kartojimo pradžia ir pabaiga gali būti nustatyta tiek į priekį, tiek atgal. - Trumpesnio nei 10 sekundžių intervalo nustatyti negalima. - Atšaukus intervalo kartojimą, peržiūra bus vėl pradėta įprastai nuo intervalo pabaigos taško.
	Atkūrimo metu paspauskite pauzės mygtuką (II). - Parodomas pauzės ekranas. - Kaskart paspaudus pauzės (II) mygtuką pauzės ekrane, jis perkels ekraną po ekrano (I▶). - Spauskite pauzės (II) mygtuką, tuomet naudokite FF (▶▶) mygtuką lėtai eigai (▶▶). - Jei 10 minučių po pauzės nepaspausite jokio mygtuko, vėl bus atkurta peržiūra.
< >, OK (gerai)	Kai judinate žymeklį naudodami navigacijos (< >) mygtuką peržiūros metu ir tada paspaudžiate mygtuką OK (gerai), ekrane tiesiogiai bus parodytas tas ekranas, kuriame bus žymeklis. ( ; )
3D (Tik 3D modeliams)	Naudojamas 3D vaizdui žiūrėti.

EPG (Elektroninio programos gido) funkcija (skaitmeniniu režimu)

Ši sistema naudoja Elektroninį programų gidą (EPG), kuris padeda naršyti po visas galimas žiūrėjimo parinktis.

EPG pateikia tokią informaciją kaip programų sąrašai, visų galimų paslaugų pradžios ir pabaigos laikai. Be to, dažnai EPG galima gauti išsamios informacijos apie programą (šių programų prieinamumo ir išsamios informacijos kiekis yra skirtingas, priklausantis nuo konkretaus transliuotojo).

Šią funkciją galima naudoti tik tada, jei EPG informaciją transliuoja transliacijos įmonės.

Prieš naudodami EPG funkciją turite nustatyti laikrodį meniu **Laikas**.

EPG rodo programų duomenis artimiausioms 8 dienoms.

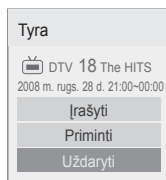

OK (gerai)	Įrašymas: pasirodo įrašymo nustatymų iškylantysis langas. Priminimas: rezervuota.
^ v	Pasirinkite Laikmačio įrašymo / priminimo nustatymo režimą.

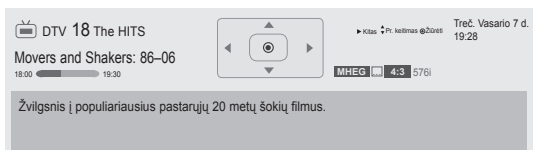

- Paspauskite mygtuką **INFO**, kad pamatytumėte dabartinės programos informaciją.

	Rodoma esant televizijos arba DTV programai.
	Rodomas su radijo programa.
MHEG	Rodomas su MHEG programa.
HE-AAC	Rodoma su HE-AAC programa.
4:3	Transliuojamos programos formato koeficientas.
16:9	Transliuojamos programos formato koeficientas.
	Rodomas su teleteksto programa.
	Rodomas su subtitrų programa.
	Rodomas su užšifruota programa.
D	Rodoma su „Dolby Digital“ programa.
D+	Rodoma su „Dolby Digital PLUS“ programa.
576i/p, 720p, 1080i/p	Transliuojamos programos skiriamoji geba
	Priklausomai nuo informacijos apie programą, ekrane gali būti nerodoma transliuojamos programos piktograma.
APP	Rodoma su MHP programa.
>	Rodo informaciją apie kitą programą.
^ v	Rodo kitą informaciją apie programą.

EPG įjungimas / išjungimas

- 1 Paspauskite **GUIDE** (gidas), kad įjungtumėte arba išjungtumėte EPG.

Pasirinkite programą

- 1 Paspauskite navigacijos mygtukus arba **P**, ^ v kad pasirinktumėte pageidaujama programą.



DABAR / KITAS gido režimas

Galite peržiūrėti transliuojamą programą ir kitą programą pagal tvarkaraštį.

Mygtukas	Apibūdinimas
Raudonas mygtukas	Pakeičiamas EPG režimas
Geltonas mygtukas	Ijunkite rankiniu būdu nustatomo laikmačio režimą. (Žr. p.85)
Mėlynas mygtukas	Ijunkite režimą Programų sąrašas. (Žr. p.86)
OK (gerai)	Pasirinkus DABAR, pereinama prie pasirinktos programos, ir EPG pradingsta. Pasirinkus „KITAS“, pasirodo išskylantysis rezervavimo langas.
< >	Pasirinkite „DABAR“ arba „KITAS“ programą.
^ v	Pasirenkama transliavimo programa
P ^ v	Puslapis į viršų / žemyn.
GIDAS	
BACK	Išjungiamas EPG.
EXIT (išeiti)	
TV/RAD	Parenka skaitmeninės televizijos arba radijo programą.
INFO (informacija)	Ijungiamo arba išjungiamo išsami informacija
FAV	Pakeičiamas režimas Mėgstamiausi.

8 dienų gido režimas

Mygtukas	Apibūdinimas
Raudonas mygtukas	Pakeičiamas EPG režimas
Žalias mygtukas	Iveskite „Datos nustatymo“ režimą.
Geltonas mygtukas	Ijunkite rankiniu būdu nustatomo laikmačio režimą. (Žr. p.85)
Mėlynas mygtukas	Ijunkite režimą Programų sąrašas. (Žr. p.86)
OK (gerai)	Pasirinkus „Dabar transliuojama programa“, pereinama prie pasirinktos programos, ir EPG pradingsta. Pasirinkus „Vėliau transliuojama programa“, pasirodo išskylantysis rezervavimo langas.
< >	Pasirenkama programa.
^ v	Pasirenkama transliavimo programa
P ^ v	Puslapis į viršų / žemyn.
GIDAS	
BACK	Išjungiamas EPG.
EXIT (išeiti)	
TV/RAD	Parenka skaitmeninės televizijos arba radijo programą.
INFO (informacija)	Ijungiamo arba išjungiamo išsami informacija
FAV	Pakeičiamas režimas Mėgstamiausi.

Režimas „Pakeisti datos nustatymą“

Mygtukas	Apibūdinimas
Žalias mygtukas v	Ieinama į „Datos nustatymo“ režimą
BACK	
OK (gerai)	Pakeiskite iki pasirinktos datos.
< >	Pasirinkite datą.
GIDAS	
EXIT (išeiti)	Išjungiamas EPG.

Išplėstinis aprašymo langelis

Mygtukas	Apibūdinimas
INFO (informacija)	Ijungiamo arba išjungiamo išsami informacija
^ v	Tekstas aukštyn / žemyn.
< >	Pasirinkite Laikmačio įrašymo / primini- mo nustatymo režimą.
GIDAS	
EXIT (išeiti)	Išjungiamas EPG.

3D VAIZDAS

(Tik 3D modeliams)

3D technologija

Šis televizorius gali rodyti 3D vaizdą, kai jis transliuojamas 3D formatu arba kai televizorius prijungtas prie suderinamo prietaiso, pvz., „Blu-ray“ 3D leistuvo. Norėdamas matyti šiuos vaizdus 3D formatu, žiūrovas turi naudoti suderinamus 3D akinius.



ĮSPĖJIMAS

- Žiūrint trimačio vaizdo įrašus, rekomenduojama laikytis bent dukart už ekrano įstrižainės ilgį didesnio atstumo nuo televizoriaus.
- Norėdami žiūrėti 3D vaizdą per televizorių, turite užsidėti 3D akinius. Geriausias rezultatas – naudojant LG prekės ženklo 3D akinius. Kito prekės ženklo 3D akiniai gali nerodyti tinkamo 3D vaizdo. Kaip naudotis 3D akiniais, aprašyta 3D akinių naudojimo instrukcijose.
- Žiūrint dvimačius vaizdus, rekomenduojama nusiimti 3D akinius. Jei dvimačius vaizdus žiūrėsite užsidėję 3D akinius, galite matyti iškraipytą vaizdą.
- Jei 3D vaizdus ilgesnį laiką žiūrėsite per arti, tai gali pakenkti jūsų regėjimui.
- Ilgesnį laiką per 3D akinius žiūrint 3D televiziją ar žaidžiant žaidimus, kuriuose yra 3D vaizdų, gali pradėti skaudėti galvą, apimti mieguistumas, nuovargis, pavargti akys. Jei skauda galvą ar kitaip jaučiatės pavargę ar mieguisti, liaukitės žiūrėję televizorių ir pailsėkite.
- Nėščios moterys, pagyvenę, širdies problemų turintys žmonės ar dažnai mieguisti besijaučiantys žmonės turėtų susilaikyti nuo 3D vaizdo žiūrėjimo.
- Kai kurie 3D vaizdai gali priversti jus staiga pasilenkti į priekį ar mestis į šalį. Todėl geriausia nežiūrėti 3D televizoriaus šalia dūžtančių daiktų ar arti objektų, į kuriuos galite lengvai atsitrenkti.
- Neleiskite vaikams iki 5 metų žiūrėti 3D televizoriaus. Jis gali pakenkti jų regėjimo vystymuisi.
- Įspėjimas dėl fotosensibilizacijos reakcijos: kai kurie žiūrovai, veikiami tam tikrų veiksnių, įskaitant mirgančias šviesas ar vaizdus (televizoriaus ar vaizdo žaidimų), gali patirti priepuolį ar epilepsiją. Jei jūs ar kas nors iš jūsų šeimos yra sirgę epilepsija ar patyrę priepuolių, pasitarkite su savo gydytoju prieš pradėdami žiūrėti 3D televizorių.

Taip pat tam tikri simptomai gali kilti nenustatytomis aplinkybėmis ir be ankstesnės ligos istorijos. Jei jaučiate bet kurį iš šių simptomų, nedelsdami nustokite žiūrėti 3D vaizdą ir kreipkitės į gydytoją: galvos sukimosi ar alpimo jausmą, vaizdo mirgėjimą akyse ar regėjimo pakitimus, regėjimo ar veido nestabilumą, pvz., akies ar raumenų trūkčiojimą, nesąmoningus veiksmus, konvulsijas, sąmonės praradimą, sumišimą ar orientacijos netekimą, krypties jausmo praradimą, mėšlungį ar pykinimą. Tėvai turėtų stebėti savo vaikus, įskaitant paauglius, dėl šių simptomų, nes jie gali būti jautresni 3D televizoriaus poveikiui.

- Fotosensibilizacijos reakcijos pavojų galima sumažinti toliau nurodytais veiksmais.
 - » Žiūrėdami 3D televizorių darykite dažnas pertraukėles.
 - » Tie, kurių akys skirtingai mato, televizorių turėtų žiūrėti naudodami regėjimo korekcijos priemones.
 - » Žiūrėkite televizorių taip, kad Jūsų akys būtų tame pačiame lygyje kaip ir 3D ekranas, ir venkite sėdėti per arti televizoriaus.
 - » Nežiūrėkite 3D vaizdo, jei esate pavargę ar sergate, ir venkite žiūrėti 3D vaizdą ilgą laiką.
 - » Nenaudokite 3D akinių jokiais kitais tikslais – tik 3D vaizdai per 3D televizorių žiūrėti.
 - » Kai kurie žiūrovai pažiūrėję 3D televizorių gali prarasti orientaciją. Todėl, baigę žiūrėti 3D televizorių, prieš pajudėdami šiek tiek palaukite, kol grįš situacijos suvokimas.

**PASTABA**

(Tik 32/42/47/55LW47**, 47LK95**)

- Žiūrint skaitmeninę televiziją trimačiu vaizdo režimu, monitoriaus išvesties signalai negali būti perduodami per SCART kabelį.
- Jei nustatysite trimatį režimą ties „Ijungta“, kol bus vykdomas suplanuotas skaitmeninės televizijos įrašymas, monitoriaus išvesties signalai negalės būti perduodami per SCART kabelį, o įrašas negalės būti atliktas.

**PASTABA**

(Tik 50/60PZ57**, 50/60PZ75**, 50/60PZ95**)

- Įjungus televizorių kelias sekundes gali užtrukti jo kalibravimas.
- Jei tarp televizoriaus ir 3D akinių yra kliūtis, 3D vaizdas gali būti rodomas netinkamai.
- Nenaudokite televizoriaus arti kitų elektroninių prietaisų ir IR įrangos.
- Žiūrint skaitmeninę televiziją trimačiu vaizdo režimu, monitoriaus išvesties signalai negali būti perduodami per SCART kabelį.
- Jei nustatysite trimatį režimą ties „Ijungta“, kol bus vykdomas suplanuotas skaitmeninės televizijos įrašymas, monitoriaus išvesties signalai negalės būti perduodami per SCART kabelį, o įrašas negalės būti atliktas.
- 3D vaizdo galite nematyti, jei jį žiūrėsite gulėdami.
- Jei žiūrėdami televizorių nukreipiate akis į šalį ir vėl į 3D programą, gali praeiti šiek tiek laiko, kol pradėsite matyti 3D vaizdą.
- Televizoriaus vaizdas gali šiek tiek blizgėti, jei 3D vaizdas rodomas fluorescencinėmis lempomis apšviestoje patalpoje. Tokiu atveju rekomenduojama išjungti šviesas arba priremdyti jas.

Naudojant 3D akinius**DĖMESIO**

- Nenaudokite 3D akinių vietoj koreguojamųjų, saulės ar apsauginių akinių.
- Nelaikykite 3D akinių karštoje ar šaltoje vietoje.
- Nemėtykite daiktų ant 3D akinių. Nenumeskite ir nelankstykite 3D akinių.
- 3D akinių lęšiai lengvai braižosi, todėl valykite tik minkšta šluoste. Nupurtykite dulkes prieš šluostydami, nes akiniai lengvai braižosi.
- Jei akiniai yra netoli elektroninių įrenginių, kurie naudoja tą patį diapazoną (2,4 GHz), pvz., mikrobangų krosnelė arba belaidis LAN gaminytis, gali kilti ryšio sutrikimų.

3D vaizdo žiūrėjimo diapazonas





(Tik 50/60PZ57**, 50/60PZ75**, 50/60PZ95**)

Televizoriaus dydis, žiūrėjimo kampas ir kitos aplinkybės gali pakeisti žiūrėjimo atstumą ir matymo kampą.

Žiūrėjimo atstumas	Maksimalus žiūrėjimo atstumas
Nuo 2 iki 7 m	10 m

3D vaizdo žiūrėjimas

- 1 Paleiskite 3D formato vaizdo įrašą.
- 2 Paspauskite **3D**, kad galėtumėte žiūrėti trimatčius vaizdus.
- 3 Nešiokite 3D akinius.
- 4 Paspauskite navigacijos mygtukus, kad pasiektumėte **OK**, ir paspauskite mygtuką **OK** (gerai).
- 5 Paspauskite navigacijos mygtukus, kad pasiektumėte formą, ir paspauskite **OK** (gerai). (Žr. „Palaikomas 3D vaizdo režimas“)

Režimas	Apibūdinimas
2D » 3D	Pakeista iš 2D vaizdo į 3D vaizdą. Iš 2D į 3D konvertuoti vaizdo įrašai gali būti ne tokie tikroviški, kaip 3D vaizdo įrašai. 
Šonas prie šono	
Viršus ir apačia	
Šachmatų lenta	
Nuoseklūs kadrai	

- 6 Paspauskite **3D** mygtuką, kad nustatytumėte **2D išjungta** arba **3D išjungta**.

Parinktys	Apibūdinimas
3D -> 2D	Rodo dvimačius vaizdus be trimatčių efektų.
3D išjungta	Rodo vaizdus originaliu formatu.
2D -> 3D	Rodo vaizdus trimatčiu formatu.
Atšaukti	Uždaryti išskylantįjį langą.

3D vaizdo nustatymas

- 1 Žiūrėdami 3D vaizdus paspauskite **3D pasirinkimas**. Pasirodo išskylantysis langas.
- 2 Spausdami navigacijos mygtukus nuslinkite iki šių parinkčių ir paspauskite mygtuką **OK** (gerai).

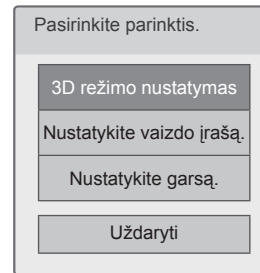

3D režimo nustatymas

Parinktys (priklauso nuo modelio)	Apibūdinimas
3D vaizdo dydis	Aperka išorinius vaizdo kraštus ir ištempia, kad 3D režimu vaizdas būtų rodomas visame ekrane.
3D gylis	Pritaiko iš dvimačio į trimatį vaizdą konvertuoto vaizdo stereoskopinį efektą.
3D vaizdo taškas	Perkelia 3D vaizdą į priekį ir atgal, kad pritaikytų trimatės perspektyvos vaizdą.
3D vaizdo balansas	Pritaiko spalvos ir šviesumo skirtumą tarp dešinės ir kairės vaizdo pusės 3D režimu.
3D vaizdo korekcija	Pasirinkite Kairėn/dešinėn arba Dešinėn/kairėn . Pasirinkite ekraną su 3D vaizdu, kad geriau matytumėte.
3D optimizacija	Optimizuoja 3D vaizdo rodinį žiūrėjimo aplinkai.

Nustatykite vaizdo įrašą.

Leidžia pakeisti vaizdo nustatymus. (Žr. „VAIZDO nustatymai“)

Nustatykite garsą.

Leidžia pakeisti garso nustatymus. (Žr. „GARSO nustatymai“)

**DĖMESIO**

- Kai kurie meniu neveikia žiūrint 3D vaizdus.
- 3D vaizdo režimas išjungiamas automatiškai perjungiant DTV kanalus arba įvesties šaltinius.
- Ekranas gali būti rodomas netinkamai, jei 2D vaizdus žiūrėsite 3D vaizdo režimu.
- 3D efektą galima matyti tinkamai pasirinkus 3D režimą į televizorių tiekiamam 3D signalui.
- *mpo failams (3D kameros failai) 3D vaizdo režimas įjungiamas automatiškai.

**PASTABA**

(Tik 32/42/47/55LW47**, 47LK95**)

- Jei pasirenkate trimačio vaizdo režimą, Maitinimo indikatorius automatiškai išjungiamas.
- Galite pasirinkti „**Išjungti** arba **Kinas**“ naudodami **AV MODE** (AV režimu) nuotolinio valdymo pulto mygtuką.
- Leidžiant 3D energijos taupymo režimas išjungiamas.
- Žiūrint 3D failus pagrindinio meniu atverti negalima.

**PASTABA**



(Tik 50/60PZ57**, 50/60PZ75**, 50/60PZ95**)

- Žiūrint 3D failus pagrindinio meniu atverti negalima.

TELEVIZORIAUS NUSTATYMŲ PRITAIKYMAS

Meniu DIEGIMAS

- 1 Paspauskite mygtuką **Home** (pagrindinis), kad pasiektumėte Pagrindinį meniu.
- 2 Spausdami navigacijos mygtukus pasirinkite **DIEGIMAS** ir paspauskite mygtuką **OK** (gerai).
- 3 Paspauskite navigacijos mygtukus, kad nuslinktumėte iki vieno iš šių meniu, ir paspauskite mygtuką **OK** (gerai).
- 4 Paspauskite navigacijos mygtukus, kad pasiektumėte norimą nustatymą ar parinktį, ir paspauskite **OK** (gerai).
- 5 Baigę paspauskite mygtuką **EXIT** (išeiti).

	Meniu	Apibūdinimas
	NUSTATYMAS	Nustato ir koreguoja programas.
	VAIZDAS	Pritaiko vaizdo dydį, kokybę arba efektą.
	GARSAS	Pritaiko garso kokybę, efektą arba garsumo lygį.
	LAIKAS	Nustato laiką, datą arba laikmačio funkciją.
	UŽRAKTAS	Užrakina ir atrakina kanalus ir programas.
	PARINKTYS	Pritaiko pagrindinius nustatymus.
	TINKLAS	Nustato tinklo nustatymus.
	PALAIKYMAS	Patikrina kliento informaciją.

Nustatymų pritaikymas

Funkcijos NUSTATYMAS nustatymai

- 1 Paspauskite mygtuką **Home** (pagrindinis), kad pasiektumėte Pagrindinį meniu.
- 2 Spausdami navigacijos mygtukus nuslinkite iki **DIEGIMAS** ir paspauskite mygtuką **OK** (gerai).
- 3 Spausdami navigacijos mygtukus nuslinkite iki **NUSTATYMAS** ir paspauskite mygtuką **OK** (gerai).
- 4 Paspauskite navigacijos mygtukus, kad pasiektumėte norimą nustatymą ar parinktį, ir paspauskite **OK** (gerai).
- Norėdami grįžti į ankstesnį lygį, paspauskite mygtuką **BACK** (atgal).
- 5 Baigę paspauskite mygtuką **EXIT** (išeiti).



Toliau aprašyti galimi programų nustatymai:

Nustatymas	Apibūdinimas
Automat. nustatymas	Nustato ir išsaugo visas prieinamas programas per antenos, kabelio arba palydovo įvestis. (Žr. p.32)
Rankin. nustatymas	Nustato ir išsaugo pageidaujamas programas ranka. (Žr. p.37)
Programų redagavimas	Redaguoja programas. (Žr. p.40)
Stiprinimas	Nustato optimalų jautrumą pagal signalo priėmimą. (Žr. p.41)
CI informacija	Ši funkcija suteikia jums galimybę žiūrėti kai kurias koduotas paslaugas (mokamas paslaugas). (Žr. p.41)
Kabelinės skaitmeninės TV (DTV) nustatymas (Tik Kabelio, Kabelinės ir palydovinės (tik palydoviniuose modeliuose) TV režimu)	Nustato įvairias parinktis kabelinei DTV žiūrėti. (Žr. p.35)
Palydovinės skaitmeninės TV (DTV) nustatymas (tik Palydovo, Antžeminės ir palydovinės, Kabelinės ir palydovinės TV režimu – tik palydoviniuose modeliuose)	Nustato įvairias parinktis palydovinei DTV žiūrėti. (Žr. p.35)
TIVU pr. sąr. atnaujinimas (tik Palydovo, Antžeminės ir palydovinės, Kabelinės ir palydovinės TV režimu – tik palydoviniuose modeliuose, tik Italijoje)	Atnaujina informaciją apie pakeistą programų sąrašą priklausomai nuo konkrečioje šalyje naudojamų transliavimo parametrų. (Žr. p.36)

VAIZDO nustatymai

- 1 Paspauskite mygtuką **Home** (pagrindinis), kad pasiektumėte Pagrindinį meniu.
- 2 Spausdami navigacijos mygtukus nuslinkite iki **DIEGIMAS** ir paspauskite mygtuką **OK** (gerai).
- 3 Paspauskite navigacijos mygtukus, kad nuslinktumėte iki **VAIZDAS**, ir paspauskite mygtuką **OK** (gerai).
- 4 Paspauskite navigacijos mygtukus, kad pasiektumėte norimą nustatymą ar parinktį, ir paspauskite **OK** (gerai).
- Norėdami grįžti į ankstesnį lygį, paspauskite mygtuką **BACK** (atgal).
- 5 Baigę paspauskite mygtuką **EXIT** (išeiti).

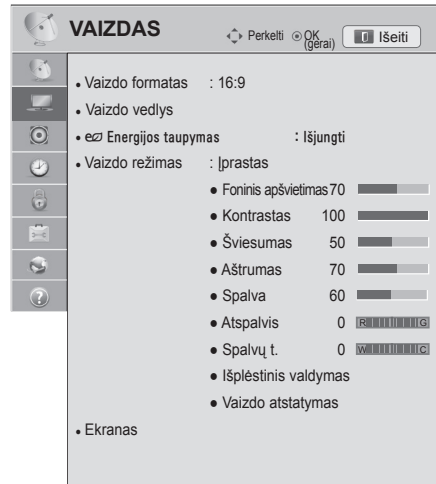

Toliau aprašyti galimi vaizdo nustatymai.

Nustatymas	Apibūdinimas												
Vaizdo formatas	Pakeičia vaizdo dydį, kad būtų galima žiūrėti optimalaus dydžio vaizdus. (Žr. p.42)												
Nustatyti 3D vaizdą (Tik 3D modeliams)	Nustato 3D vaizdo parinktį. (Žr. p.93)												
Vaizdo vedlys	Nustato vaizdo kokybę ir sukalibruoja ekraną. Pritaikomos parinktys bus įrašytos kaip Ekspertas1 Vaizdo režimu . <div style="border: 1px solid black; padding: 5px;"> <p>! PASTABA</p> <ul style="list-style-type: none"> • Jei naudojate Vaizdo vedlį, energijos taupymo funkcija išsijungs automatiškai. • Norėdami atstatyti Vaizdo vedlio nustatymus, naudokite funkciją Vaizdo atstatymas, kai Vaizdo režimas yra Ekspertas1. • Režimu RGB-PC/HDMI-PC/DVI-PC nepritaikomos pakeistos funkcijos Spalva, Atspalvis ir H/V aštrumas. </div>												
Energijos taupymas	Sumažina energijos sąnaudas pritaikydamas ekrano šviesumą. <div style="border: 1px solid black; padding: 5px;"> <p>! PASTABA</p> <ul style="list-style-type: none"> • Reguliuojant energijos taupymą MHEG/MHP režimu, energijos taupymo funkcija nustato ma MHEG/MHP pasibaigus. • Pasirinkus „Ekranas išjungimas“, kol derinami radijo stočių kanalai, bus sumažintas energijos sunaudojimas. • Pasirinkus Automatinis arba Maksimalus, Foninis apšvietimas neveiks. (tik LCD televizoriui / LED LCD televizoriui) </div> <table border="1" style="width: 100%; border-collapse: collapse;"> <thead> <tr> <th colspan="2">Parinktys</th> </tr> </thead> <tbody> <tr> <td>Automatinis (tik LCD televizoriui / LED LCD televizoriui)</td> <td>Foninis apšvietimas pritaikomas automatiškai pagal aplinką, kai pasirenkama funkcija Automatinis, naudojanti Išmaniojo jutiklio funkciją.</td> </tr> <tr> <td>Išmanusis jutiklis (tik plazminiams televizoriams)</td> <td>Tinkamiausias vaizdas automatiškai priderinamas pagal aplinkos sąlygas.</td> </tr> <tr> <td>Išjungti</td> <td>Pasirinkite, jei ši funkcija nėra būtina.</td> </tr> <tr> <td>Minimalus / Vidutinis / Maksimalus</td> <td>Parenkamas šviesumo lygis.</td> </tr> <tr> <td>Ekranas išjungimas</td> <td>Ekranas išsijungia per 3 sekundes. Paspaudus bet kokį nuotolinio valdymo mygtuką, ekranas vėl įsijungs.</td> </tr> </tbody> </table>	Parinktys		Automatinis (tik LCD televizoriui / LED LCD televizoriui)	Foninis apšvietimas pritaikomas automatiškai pagal aplinką, kai pasirenkama funkcija Automatinis , naudojanti Išmaniojo jutiklio funkciją.	Išmanusis jutiklis (tik plazminiams televizoriams)	Tinkamiausias vaizdas automatiškai priderinamas pagal aplinkos sąlygas.	Išjungti	Pasirinkite, jei ši funkcija nėra būtina.	Minimalus / Vidutinis / Maksimalus	Parenkamas šviesumo lygis.	Ekranas išjungimas	Ekranas išsijungia per 3 sekundes. Paspaudus bet kokį nuotolinio valdymo mygtuką, ekranas vėl įsijungs.
Parinktys													
Automatinis (tik LCD televizoriui / LED LCD televizoriui)	Foninis apšvietimas pritaikomas automatiškai pagal aplinką, kai pasirenkama funkcija Automatinis , naudojanti Išmaniojo jutiklio funkciją.												
Išmanusis jutiklis (tik plazminiams televizoriams)	Tinkamiausias vaizdas automatiškai priderinamas pagal aplinkos sąlygas.												
Išjungti	Pasirinkite, jei ši funkcija nėra būtina.												
Minimalus / Vidutinis / Maksimalus	Parenkamas šviesumo lygis.												
Ekranas išjungimas	Ekranas išsijungia per 3 sekundes. Paspaudus bet kokį nuotolinio valdymo mygtuką, ekranas vėl įsijungs.												

Nustatymas	Apibūdinimas
Vaizdo režimas	<p>Parenka vieną iš anksto nustatytų vaizdų arba pritaiko parinktis kiekvienam režimui, kad būtų pasiektas geriausias televizoriaus ekrano našumas. Taip pat galite kiekvienam režimui pritaikyti išplėstines parinktis.</p> <p>Galimi iš anksto nustatyti vaizdo režimai priklauso nuo televizoriaus.</p> <div style="border: 1px solid black; padding: 5px; margin-top: 10px;"> <p>! PASTABA</p> <ul style="list-style-type: none"> • Pasirinkus Išmanųjį jutiklį, energijos taupymo funkcija automatiškai persijungs į Automatinis. (tik LCD televizoriui / LED LCD televizoriui) • Jei pasirinksite THX kinas arba THX šviesus kambarys, vaizdo formatas automatiškai pasikeis į Tik skenuoti. </div>
	Režimas (priklauso nuo modelio)
Išmanusis jutiklis	Nustato televizorių, kad pritaikytų vaizdo nustatymus, pvz., kontrastą, šviesumą, aštrumą, spalvą arba atspalvį, ir automatiškai priderina juos prie aplinkos.
Ryškus	Pritaiko vaizdo paveikslėlių pardavimo aplinkai, sustiprindamas kontrastą, šviesumą, spalvą ir aštrumą.
Standartinis	Pritaiko vaizdą įprastinei aplinkai.
	Sumažina vaizdo įrašų vaizdą, sumažindamas energijos sąnaudas, tačiau nepakenkdamas vaizdo kokybei.
Kinas	Optimaliai pritaiko vaizdą, kad galėtumėte mėgautis filmais taip, lyg juos žiūrėtumėte kino teatre.
THX kinas, THX šviesus kambarys	<p>Kino patirtis žiūrint filmus namuose. Žiūrovas galės mėgautis geriausia vaizdo ekrane kokybe, ir tam nereikės nieko atskirai reguliuoti.</p> <ul style="list-style-type: none"> - THX kinas perteikia optimalią ekrano kokybę, kai patalpa yra tamsi. - THX šviesus kambarys perteikia optimalią ekrano kokybę, kai patalpa yra šviesi. <div style="border: 1px solid black; padding: 5px; margin-top: 10px;"> <p>! PASTABA</p> <ul style="list-style-type: none"> • THX: (Thomlinsono Holmano eksperimentas) yra THX garso ir vaizdo sertifikato standartas, sukurtas George'o Lucaso ir Thomlinsono. THX sertifikuotas ekranas užtikrina vaizdo kokybę, pralenkiančią standartinių specifikacijų rodymą tiek aparatinėje, tiek programinėje įrangoje. </div>
Sportas	Pritaiko vaizdą intensyviems ir dinamiškiems veiksams, sustiprindamas pagrindines spalvas, pvz., baltą, žolės spalvą ar dangaus mėlį.
Žaidimai	Optimizuoja vaizdą greito žaidimo ekranui, pvz., kompiuterio ar žaidimų.
Nuotrauka	Optimaliai pritaiko nejudantį vaizdą (pvz., nuotrauką) HDMI, USB režimu » pvz..) prijungiant tokį išorinį įrenginį kaip DSLR.
Ekspertas	<p>Pritaiko detalius vaizdo nustatymus vaizdo ekspertams bei įprastiniams žiūrovams.</p> <div style="border: 1px solid black; padding: 5px; margin-top: 10px;"> <p>! PASTABA</p> <ul style="list-style-type: none"> • ISFccc (ISFccc: Imaging Science Foundation Certified Calibration Control): šiame televizoriuje yra detalus kalibravimas, būtinas profesionaliam „Imaging Science Foundation“ sertifikavimui. Gaunami ISF „dienes“ ir „nakties“ režimai bus prieinami vartotojui, kad šis galėtų patirti geriausia, ką LG HDTV gali pasiūlyti. Įmantriai ir išsamiai sukalibruoti galima per ISFccc režimą. Išsamų kalibravimą turi vykdyti licencijuotas meistras. Dėl ISF sertifikuoto meistro teiraukitės savo vietos pardavėjo. </div>

Nustatymas	Apibūdinimas												
TruMotion (priklauso nuo modelio)	<p>Pažangi vaizdo technologija – aiškesnis, sklandesnis vaizdas net greito veiksmo scenose, sukuriant stabilesnę struktūrą ryškesniam vaizdai.</p> <p>„TruMotion“ veikia su visomis įvestimis, išskyrus kompiuterio režimą.</p> <div style="border: 1px solid black; padding: 5px; margin-top: 10px;"> <p>! PASTABA</p> <ul style="list-style-type: none"> • Jei įjungsite „TruMotion“ funkciją, ekrane gali susidaryti iškraipymų. Jei taip nutiko, išjunkite „TruMotion“ funkciją nustatydami „Išjungti“. • Jeigu pasirenkate „Vaizdo režimas – Žaidimai“, nustatykite „TruMotion“ į „Išjungta“. </div> <p>Režimas</p> <table border="1" style="width: 100%; border-collapse: collapse;"> <tr> <td style="width: 20%;">Aukšta</td> <td>Padaro vaizdo judesį sklandesnį.</td> </tr> <tr> <td>Žemas</td> <td>Padaro vaizdo judesį sklandų. Ši nuostata skirta standartiniam naudojimui.</td> </tr> <tr> <td>Išjungti</td> <td>Išjungia „TruMotion“ veikimą.</td> </tr> <tr> <td>Vartotojas</td> <td>„De-Judder“: reguliuoja ekrano triukšmą. „De-Blur“: reguliuoja antrinius ekrano vaizdus.</td> </tr> </table>	Aukšta	Padaro vaizdo judesį sklandesnį.	Žemas	Padaro vaizdo judesį sklandų. Ši nuostata skirta standartiniam naudojimui.	Išjungti	Išjungia „TruMotion“ veikimą.	Vartotojas	„De-Judder“: reguliuoja ekrano triukšmą. „De-Blur“: reguliuoja antrinius ekrano vaizdus.				
Aukšta	Padaro vaizdo judesį sklandesnį.												
Žemas	Padaro vaizdo judesį sklandų. Ši nuostata skirta standartiniam naudojimui.												
Išjungti	Išjungia „TruMotion“ veikimą.												
Vartotojas	„De-Judder“: reguliuoja ekrano triukšmą. „De-Blur“: reguliuoja antrinius ekrano vaizdus.												
EKRANAS	<p>Pritaiko kompiuterio ekrano parinktis.</p> <p>Parinktys</p> <table border="1" style="width: 100%; border-collapse: collapse;"> <tr> <td style="width: 20%;">Skiriamoji geba</td> <td>Parenka tinkamą skiriamąją gebą, kai naudojamas kompiuteris.</td> </tr> <tr> <td>Automatinė konfigūracija</td> <td>Nustato televizorių, kad automatiškai būtų pritaikytos optimalios televizoriaus ekrano parinktys.</td> </tr> <tr> <td>Padėtis</td> <td>Nustato tinkamą vaizdo padėtį.</td> </tr> <tr> <td>Dydis</td> <td>Pritaiko vaizdo dydį.</td> </tr> <tr> <td>Fazė</td> <td>Pašalina horizontalius ruožus.</td> </tr> <tr> <td>Atstatymas</td> <td>Atstato parinktis į numatytuosius nustatymus.</td> </tr> </table>	Skiriamoji geba	Parenka tinkamą skiriamąją gebą, kai naudojamas kompiuteris.	Automatinė konfigūracija	Nustato televizorių, kad automatiškai būtų pritaikytos optimalios televizoriaus ekrano parinktys.	Padėtis	Nustato tinkamą vaizdo padėtį.	Dydis	Pritaiko vaizdo dydį.	Fazė	Pašalina horizontalius ruožus.	Atstatymas	Atstato parinktis į numatytuosius nustatymus.
Skiriamoji geba	Parenka tinkamą skiriamąją gebą, kai naudojamas kompiuteris.												
Automatinė konfigūracija	Nustato televizorių, kad automatiškai būtų pritaikytos optimalios televizoriaus ekrano parinktys.												
Padėtis	Nustato tinkamą vaizdo padėtį.												
Dydis	Pritaiko vaizdo dydį.												
Fazė	Pašalina horizontalius ruožus.												
Atstatymas	Atstato parinktis į numatytuosius nustatymus.												
LED mažinimas (priklauso nuo modelio)	<p>Ekrano sričiai išanalizavus vaizdo įvesties signalą, sureguliuojamas foninis apšvietimas ir pagerinamas kontrastingumas.</p> <p>Režimas</p> <table border="1" style="width: 100%; border-collapse: collapse;"> <tr> <td style="width: 20%;">Išjungti</td> <td>Išjungia LED mažinimo veikimą.</td> </tr> <tr> <td>Žemas</td> <td>Pašviesina vaizdą ir pagilina tamsumo lygius, naudodamas švelnų vietinį pritemdymą.</td> </tr> <tr> <td>Vidutinis</td> <td>Pagilina tamsumo lygius naudodamas stiprų vietinį pritemdymą.</td> </tr> <tr> <td>Aukšta</td> <td>Paryškina vaizdą ir pagilina tamsumo lygius, naudodamas stiprų vietinį pritemdymą.</td> </tr> </table>	Išjungti	Išjungia LED mažinimo veikimą.	Žemas	Pašviesina vaizdą ir pagilina tamsumo lygius, naudodamas švelnų vietinį pritemdymą.	Vidutinis	Pagilina tamsumo lygius naudodamas stiprų vietinį pritemdymą.	Aukšta	Paryškina vaizdą ir pagilina tamsumo lygius, naudodamas stiprų vietinį pritemdymą.				
Išjungti	Išjungia LED mažinimo veikimą.												
Žemas	Pašviesina vaizdą ir pagilina tamsumo lygius, naudodamas švelnų vietinį pritemdymą.												
Vidutinis	Pagilina tamsumo lygius naudodamas stiprų vietinį pritemdymą.												
Aukšta	Paryškina vaizdą ir pagilina tamsumo lygius, naudodamas stiprų vietinį pritemdymą.												

Bazinės vaizdo parinktys

Nustatymas	Apibūdinimas
Foninis apšvietimas (tik LCD televizoriui / LED LCD televizoriui)	Pritaiko ekrano šviesumą valdant LCD foninį apšvietimą. Jei sumažinsite šviesumo lygį, ekranas taps tamsesnis ir naudos mažiau energijos, tačiau vaizdo signalas nesuprastės. ! PASTABA <ul style="list-style-type: none"> • Jei naudosite „Energijos taupymas – Išjungti, Minimalus, Vidutinis“, Foninis apšvietimas bus galimas.
Kontrastas	Padidinamas arba sumažinamas vaizdo signalo gradientas. Kai šviesios vaizdo dalių spalvos yra per sodrios, naudokite funkciją Kontrastas .
Šviesumas	Sureguliuojamas pagrindinis vaizdo signalo lygis.
Aiškumas	Reguliuoja vaizdo šviesių ir tamsių spalvų susiliejamą. Kuo mažesnis lygis, tuo švelnesnis vaizdas.
Spalva	Reguliuoja visų spalvų intensyvumą.
Atspalvis	Reguliuoja raudonos ir žalios spalvų pusiausvyrą.
Spalvų t.	Nustatykite į „Šilta“, norėdami sustiprinti šiltesnes spalvas, pvz., raudoną, arba nustatykite į „Vėsi“, norėdami sustiprinti šaltesnes spalvas, pvz., mėlyną.
Išplėstinis arba ekspertinis valdymas	Pritaikomos išplėstinės parinktys
Vaizdo atstatymas	Atstato kiekvieno režimo parinktį į gamyklinius nustatymus
! PASTABA <ul style="list-style-type: none"> • Šios funkcijos negalima naudoti su parinktimi Išmanusis jutiklis, APE, THX kinas, THX šviesus kambarys. • RGB-PC/HDMI-PC režimu spalvingumo, aiškumo ir atspalvio reguliuoti negalima. • Kai pasirenkate Ekspertas1/2, galite pasirinkti Foninis apšvietimas, Kontrastas, Ryškumas, H aštrumas, V aštrumas, Spalva arba Atspalvis. 	

Išplėstinės vaizdo parinktys (pagal modelį)

Nustatymas	Apibūdinimas
Dinamiškas kontrastas	Sureguliuokite kontrastą, kad jis geriausiai tiktų prie ekrano ryškumo. Vaizdas pagerinamas ryškias dalis paryškinant, o tamsias – patamsinant.
Dinamiškos spalvos	Sureguliuoja ekrano spalvas, taigi jos atrodo gyvesnės, sodresnės ir aiškesnės. Ši funkcija išryškina atspalvius, sodrumą ir švytėjimą, taigi raudona, mėlyna, žalia ir balta atrodo daug ryškesnės.
Skaidri balta	Balta ekrano sritis atrodo šviesesnė ir baltesnė.
Odos spalva	Nustato odos sritį vaizde ir pritaiko ją, kad sukurtų natūralią odos spalvą.
Triukšmo mažinimas	Sumažina ekrano triukšmą, nekenkdamas vaizdo kokybei.
Itin didelė raiška	Perteikia visiškai švarų vaizdą, pagerindama tikslumą srityse, kuriose yra išsiliesusių ar neaiškių vaizdų.
MPEG triukšmo mažinimas	Pašalinamas vaizdo suspaudimo sukeltas triukšmas
Gama	Jūs galite sureguliuoti tamsios srities ryškumą ir vidutinį vaizdo pilkumo lygį. <ul style="list-style-type: none"> » Žemas: pašviesinkite tamsias ir vidutiniškai pilko lygio sritis. » Vidutinis: išreikškite originalų vaizdo lygį. » Aukštas: patamsinkite tamsias ir vidutiniškai pilko lygio sritis.
Juodumo lygis	Nustatomas tinkamo lygio ekrano juodumas. Ši funkcija galima šiais režimais: TV(NTSC-M/J, PAL-M, PAL-N), AV (NTSC-M/J, PAL-M, PAL-N), HDMI arba komponento. <ul style="list-style-type: none"> » Automatinis: automatiškai nustato ekrano juodumo lygį į „Aukštas“ arba „Žemas“ pagal įvesties signalo lygį. » Žemas: ekrano atvaizdas tampa tamsesnis. » Aukštas: ekrano atvaizdas tampa šviesesnis.
Akių apsauga	Sureguliuojamas ekrano šviesumas, kad ekranas nebūtų per daug šviesus. Labai ryškus vaizdas pritemdomas. Ši funkcija įjungiama per „ Vaizdo režimas-Standartinis, Žaidimai “.

Nustatymas	Apibūdinimas	
Tikras kinas arba Filmo režimas	Filme įrašyti vaizdo įrašai tampa natūralesni, nes pašalinamas vibravimas. Naudokite šią funkciją, žiūredami filmų tipo turinį. Ši funkcija veikia ir išjungus „TruMotion“.	
Spalvų diapazonas	LED LCD TV / LCD TV	Išplėstinis valdymas <ul style="list-style-type: none"> » Padidina spalvų naudojimą, kad būtų pagerinta spalvų kokybė. » Standartinis: rodo standartinį spalvų rinkinį. » Platus: padidina naudojamų spalvų kiekį. Ekspertinis valdymas Parodo spalvų signalų domeną. <ul style="list-style-type: none"> » Standartinis: rodo standartinį spalvų rinkinį. » Platus: padidina naudojamų spalvų kiekį. » EBU: EBU standartinio spalvoto ploto rodymas. » SMPTE: SMPTE standartinio spalvoto ploto rodymas. » BT709: BT709 standartinio spalvoto ploto rodymas.
	Plazminis televizorius	Išplėstinis valdymas, ekspertinis valdymas <ul style="list-style-type: none"> » Padidina spalvų naudojimą, kad būtų pagerinta spalvų kokybė. » Standartinis: rodo standartinį spalvų rinkinį. » Platus: padidina naudojamų spalvų kiekį. Nuotraukų režimas <ul style="list-style-type: none"> » Platus: padidina naudojamų spalvų kiekį. » sRGB: rodo sRGB standartinę spalvų gamą.
Kraštų išplėtimas	Rodo aiškesnius ir išsiskiriančius, bet nedirbtinius vaizdo kraštus. Ši funkcija gerai veikia, kai aštrumo UI 60 vertė yra didesnė.	
xvYCC	Ši funkcija veikia ne visuose modeliuose. Taip sukuriama sodresnės spalvos. Ši funkcija perduoda sodrias spalvas taip pat, kaip ir įprastinį vaizdo signalą. Ši funkcija įjungta „Vaizdo režimas – Kinas, Ekspertas“, kai xvYCC signalas įvedamas per HDMI.	
Ekspertinis vaizdas	Šis modelis naudojamas ekspertiniam reguliavimui atlikti. Ši funkcija įjungžiama „Vaizdo režimas – Ekspertas“, kai žiūrite DTV.	
Spalvų filtras	■ Ši funkcija filtruoja tam tikras vaizdo įrašo spalvas. Galite naudoti RGB filtrą, norėdami tiksliai nustatyti spalvų sodrumą ir atspalvį.	
Spalvų t.	LED LCD TV / LCD TV	a. Metodas: 2 taškai <ul style="list-style-type: none"> • Modelis: vidinis, išorinis • Raudonos / žalios / mėlynos spalvos kontrastas, raudonos / žalios / mėlynos spalvos ryškumas: reguliavimo diapazonas nuo -50 iki +50. b. Metodas: 10 punktų IRE <ul style="list-style-type: none"> • Modelis: vidinis, išorinis • IRE (Radijo inžinierių institutas) vienetas, skirtas rodyti vaizdo signalo dydį, kuris gali būti nustatytas nuo 10, 20, 30 iki 100. Raudoną, žalią ar mėlyną spalvas galite sureguliuoti pagal kiekvieną nustatymą. • Skaištis: ši funkcija rodo numatyto skaiščio 2.2 gama koeficiento reikšmę. Norimą skaiščio reikšmę galima įvesti esant 100 IRE, išskyrus tada, kai kas 10 intervalų nuo 10 IRE iki 90 IRE rodoma tikslinė skaiščio 2.2 gama reikšmė. • Raudona / žalia / mėlyna: reguliavimo diapazonas nuo -50 iki +50. c. Taikoma visoms įvestims
	Plazminis televizorius	a. Metodas: 2 taškai <ul style="list-style-type: none"> • Modelis: vidinis, išorinis • Raudonos / žalios / mėlynos spalvos kontrastas, raudonos / žalios / mėlynos spalvos ryškumas: reguliavimo diapazonas nuo -50 iki +50. b. Metodas: 20 punktų IRE <ul style="list-style-type: none"> • Modelis: vidinis, išorinis • IRE (Radijo inžinierių institutas) vienetas, skirtas rodyti vaizdo signalo dydį, kuris gali būti nustatytas nuo 5, 10, 15 iki 100. Raudoną, žalią ar mėlyną spalvas galite sureguliuoti pagal kiekvieną nustatymą. • Raudona / žalia / mėlyna: reguliavimo diapazonas nuo -50 iki +50. c. Taikoma visoms įvestims
Spalvų valdymo sistema	Kai įrankį bandymų modeliams reguliuoti naudoja ekspertai, tai neturi poveikio kitoms spalvoms, bet šis įrankis gali būti naudojamas 6 spalvų sritims reguliuoti (raudona / žalia / mėlyna / žalsvai mėlyna / rausvai raudona / geltona). Spalvų skirtumas negali būti didelis, net jei reguliuojate bendrą vaizdo įrašą. Reguluojama raudona / žalia / mėlyna / geltona / žalsvai mėlyna / rausvai raudona. <ul style="list-style-type: none"> » Raudona / žalia / mėlyna / geltona / žalsvai mėlyna, rausvai raudona spalva: reguliavimo diapazonas nuo -30 iki +30. » Raudonas / žalias / mėlynas / geltonas / žalsvai mėlynas, rausvai raudonas atspalvis: reguliavimo diapazonas nuo -30 iki +30. Ši funkcija negalima esant RGB-PC ir HDMI-PC režimui.	

GARSO nustatymai

- 1 Paspauskite mygtuką **Home** (pagrindinis), kad pasiektumėte Pagrindinį meniu.
- 2 Spausdami navigacijos mygtukus nuslinkite iki **Diegimas** ir paspauskite mygtuką **OK** (gerai).
- 3 Paspauskite navigacijos mygtukus, kad nuslinktumėte iki **GARSAS**, ir paspauskite mygtuką **OK** (gerai).
- 4 Paspauskite navigacijos mygtukus, kad pasiektumėte norimą nustatymą ar parinktį, ir paspauskite **OK** (gerai).
- Norėdami grįžti į ankstesnį lygį, paspauskite mygtuką **BACK** (atgal).
- 5 Baigę paspauskite mygtuką **EXIT** (išeiti).

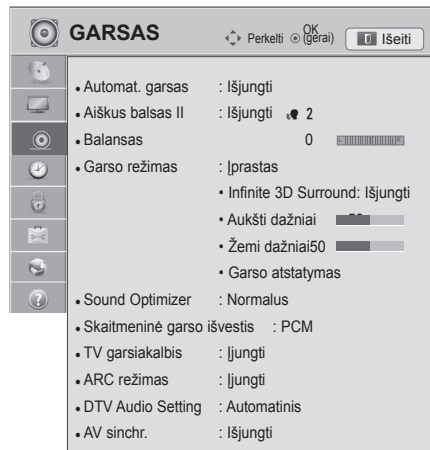

Toliau aprašyti galimi garso nustatymai.

Nustatymas	Apibūdinimas																		
Automat. garsas	Įjungiamo automat. garso funkcija, kad keičiant bet kokius kanalus būtų išlaikytas pastovus garso lygis. Garsumo lygis gali būti nepastovus dėl skirtingų transliavimo stočių signalo sąlygų.																		
Aiškus balsas II	Nustatoma, ar stiprinti žmogaus balso aiškumą. Įjungę šią funkciją galite reguliuoti aiškumo lygį.																		
Balansas	Sureguliuokite balansą tarp kairiojo ir dešiniojo garsiakalbio pagal savo kambario aplinką.																		
Garso režimas	<p>Parentamas vienas iš anksto nustatytas garso režimas arba pritaikomos kiekvieno režimo parinktys.</p> <p>Režimas</p> <table border="1"> <tr> <td>Standartinis</td> <td>Pasirinkite, kai norite standartinės kokybės garso.</td> </tr> <tr> <td>Muzika</td> <td>Pasirinkite, kai klausote muzikos.</td> </tr> <tr> <td>Kinas</td> <td>Pasirinkite, kai žiūrite filmus.</td> </tr> <tr> <td>Sportas</td> <td>Pasirinkite, kai žiūrite sporto renginius.</td> </tr> <tr> <td>Žaidimai</td> <td>Pasirinkite, kai žaidžiate žaidimus.</td> </tr> </table> <p>! PASTABA</p> <ul style="list-style-type: none"> • Jei garso kokybė ar garsumas nėra pageidaujamo lygio, rekomenduojama naudoti atskirą namų kino sistemą arba stiprintuvą, kad būtų galima suderinti skirtingas vartotojo aplinkas. • Jeigu nustatymui Aiškus balsas II nustatysite parinktį „Įjungti“, funkcija Infinite 3D Surround neveiks. <p>Parinktys</p> <table border="1"> <tr> <td>Infinite 3D Surround</td> <td>Patentuota LG garso apdorojimo technologija, kuria siekiama nepriylgstamo 5.1 erdvinio garso įspūdžio naudojant tik du priekinius garsiakalbius.</td> </tr> <tr> <td>Aukšti dažniai</td> <td>Valdomi dominuojantys išvesties garsai. Įjungus aukštus dažnius, padidės aukštesnio dažnio diapazono išvestis.</td> </tr> <tr> <td>Žemi dažniai</td> <td>Valdomi švelnesni išvesties garsai. Įjungus žemus dažnius, padidės žemesnio dažnio diapazono išvestis.</td> </tr> <tr> <td>Garso atstatymas</td> <td>Atstato garso režimą į numatytuosius nustatymus.</td> </tr> </table>	Standartinis	Pasirinkite, kai norite standartinės kokybės garso.	Muzika	Pasirinkite, kai klausote muzikos.	Kinas	Pasirinkite, kai žiūrite filmus.	Sportas	Pasirinkite, kai žiūrite sporto renginius.	Žaidimai	Pasirinkite, kai žaidžiate žaidimus.	Infinite 3D Surround	Patentuota LG garso apdorojimo technologija, kuria siekiama nepriylgstamo 5.1 erdvinio garso įspūdžio naudojant tik du priekinius garsiakalbius.	Aukšti dažniai	Valdomi dominuojantys išvesties garsai. Įjungus aukštus dažnius, padidės aukštesnio dažnio diapazono išvestis.	Žemi dažniai	Valdomi švelnesni išvesties garsai. Įjungus žemus dažnius, padidės žemesnio dažnio diapazono išvestis.	Garso atstatymas	Atstato garso režimą į numatytuosius nustatymus.
Standartinis	Pasirinkite, kai norite standartinės kokybės garso.																		
Muzika	Pasirinkite, kai klausote muzikos.																		
Kinas	Pasirinkite, kai žiūrite filmus.																		
Sportas	Pasirinkite, kai žiūrite sporto renginius.																		
Žaidimai	Pasirinkite, kai žaidžiate žaidimus.																		
Infinite 3D Surround	Patentuota LG garso apdorojimo technologija, kuria siekiama nepriylgstamo 5.1 erdvinio garso įspūdžio naudojant tik du priekinius garsiakalbius.																		
Aukšti dažniai	Valdomi dominuojantys išvesties garsai. Įjungus aukštus dažnius, padidės aukštesnio dažnio diapazono išvestis.																		
Žemi dažniai	Valdomi švelnesni išvesties garsai. Įjungus žemus dažnius, padidės žemesnio dažnio diapazono išvestis.																		
Garso atstatymas	Atstato garso režimą į numatytuosius nustatymus.																		
Sound Optimizer	<p>Optimaliai pritaiko garsą pagal aplinką, kurioje televizorius yra sumontuotas.</p> <p>Parinktys</p> <table border="1"> <tr> <td>Normalus</td> <td>Normalus garso režimas.</td> </tr> <tr> <td>Tvirtinimo prie sienos tipas</td> <td>Optimalus garso režimas prie sienos montuojamam televizoriui.</td> </tr> <tr> <td>Stovo tipas</td> <td>Optimalus garso režimas stovo tipo televizoriui.</td> </tr> </table>	Normalus	Normalus garso režimas.	Tvirtinimo prie sienos tipas	Optimalus garso režimas prie sienos montuojamam televizoriui.	Stovo tipas	Optimalus garso režimas stovo tipo televizoriui.												
Normalus	Normalus garso režimas.																		
Tvirtinimo prie sienos tipas	Optimalus garso režimas prie sienos montuojamam televizoriui.																		
Stovo tipas	Optimalus garso režimas stovo tipo televizoriui.																		

Nustatymas	Apibūdinimas								
Skaitmeninė garso išvestis	<p>Naudodamiesi šia funkcija galite pasirinkti norimą skaitmeninio garso išvestį. Kai yra „Dolby digital“ funkcija, skaitmeninės garso išvesties meniu pasirinkus Automatinis, SPDIF („Sony“ / „Philips“ skaitmeninės sąsajos) išvestis nustatoma į „Dolby Digital“.</p> <p>Jei skaitmeninės garso išvesties meniu pasirenkama „Automatinis“, kai nėra „Dolby Digital“, SPDIF išvestis bus PCM (Impulso kodo moduliacija).</p> <p>Net jei ir bus nustatyta ir „Dolby Digital“ ir Audio kalba kanale, transliuojančiame „Dolby Digital Audio“, bus leidžiamas tik „Dolby Digital“.</p>								
	Elementas	Garso išvestis	Skaitmeninė garso išvestis						
	Automatinis	MPEG Dolby Digital Dolby Digital Plus HE-AAC	PCM Dolby Digital Dolby Digital Dolby Digital						
	PCM	Visi	PCM						
TV garsiakalbis	<p>Naudojant išorinę „Hi-Fi“ sistemą, įjungiamas vidinis televizoriaus garsiakalbis. Televizoriaus garsiakalbį galite naudoti kaip garso išvesties įrenginį, net jei nėra vaizdo išvesties.</p> <div data-bbox="285 658 1225 819" style="border: 1px solid black; padding: 10px;"> <p>PASTABA</p> <p>! Kai TV garsiakalbis yra išjungtas, kol veikia „Simplink“ namų kinas, garso išvestis automatiškai persijungia į namų kino garsiakalbį, bet kai įjungiamas TV garsiakalbis, garsas persijungia į TV garsiakalbį.</p> <ul style="list-style-type: none"> • Kai kurie GARSO meniu išjungiami, kai TV garsiakalbiai nustatomi į Išjungti. </div>								
ARC režimas (Garso grįžimo kanalas)	<p>Kai naudojamas išorinis garso įrenginys su ARC (garso grįžimo kanalo) funkcija, SPDIF gali būti paleidžiamas naudojant tik didelės spartos HDMI kabelį be papildomo optinio kabelio.</p> <div data-bbox="285 890 1225 1051" style="border: 1px solid black; padding: 10px;"> <p>PASTABA</p> <ul style="list-style-type: none"> • Šį režimą gali palaikyti ne visi HDMI kabeliai. (Rekomenduojamas didelės spartos HDMI kabelis.) • ARC režimas veikia tik su HDMI 1 (tik LED LCD TV / LCD TV) arba HDMI 3 (tik plazminiams televizoriams) įvestimi televizoriuje. • Įjungiamą SIMPLINK funkcija, kad būtų naudojama ši funkcija. </div> <p>Parinkty</p> <table border="1" data-bbox="285 1097 1225 1219"> <tr> <td data-bbox="285 1097 559 1161">Įjungti</td> <td data-bbox="559 1097 1225 1161">Jei įrenginys su ARC funkcija yra įjungtas, įrenginio garsiakalbis automatiškai naudojamas, kai įjungiamas SIMPLINK.</td> </tr> <tr> <td data-bbox="285 1161 559 1219">Išjungti</td> <td data-bbox="559 1161 1225 1219">Net jei įrenginys su ARC funkcija ir SIMPLINK yra įjungti, įrenginio garsiakalbis automatiškai nenaudojamas.</td> </tr> </table>			Įjungti	Jei įrenginys su ARC funkcija yra įjungtas, įrenginio garsiakalbis automatiškai naudojamas, kai įjungiamas SIMPLINK.	Išjungti	Net jei įrenginys su ARC funkcija ir SIMPLINK yra įjungti, įrenginio garsiakalbis automatiškai nenaudojamas.		
Įjungti	Jei įrenginys su ARC funkcija yra įjungtas, įrenginio garsiakalbis automatiškai naudojamas, kai įjungiamas SIMPLINK.								
Išjungti	Net jei įrenginys su ARC funkcija ir SIMPLINK yra įjungti, įrenginio garsiakalbis automatiškai nenaudojamas.								
DTV Audio Setting (tik skaitmeninis režimas)	<p>Kai įvesties signalas susidaro iš skirtingų garso tipų, dėl šios funkcijos galėsite pasirinkti pageidaujama garso tipą.</p> <p>Režimas</p> <table border="1" data-bbox="285 1321 1225 1503"> <tr> <td data-bbox="285 1321 559 1425">Automatinis</td> <td data-bbox="559 1321 1225 1425">Automatiškai pateikiama tokia tvarka: HE-AAC > Dolby Digital+ > Dolby Digital > MPEG. (Išskyrus Italiją) Automatiškai pateikiama tokia tvarka: HE-AAC > Dolby Digital+ > MPEG > Dolby Digital. (Tik Italijoje)</td> </tr> <tr> <td data-bbox="285 1425 559 1503">HE-AAC, Dolby Digital+, Dolby Digital, MPEG</td> <td data-bbox="559 1425 1225 1503">Leidžia vartotojams pasirinkti pageidaujama garso tipą, išskyrus) jei pasirenkamas MPEG, MPEG visada būna paleidžiamas. Jei MPEG nepalaikomas, jo vietoje nustatomas kitas garso tipas.</td> </tr> </table>			Automatinis	Automatiškai pateikiama tokia tvarka: HE-AAC > Dolby Digital+ > Dolby Digital > MPEG . (Išskyrus Italiją) Automatiškai pateikiama tokia tvarka: HE-AAC > Dolby Digital+ > MPEG > Dolby Digital . (Tik Italijoje)	HE-AAC, Dolby Digital+, Dolby Digital, MPEG	Leidžia vartotojams pasirinkti pageidaujama garso tipą, išskyrus) jei pasirenkamas MPEG , MPEG visada būna paleidžiamas. Jei MPEG nepalaikomas, jo vietoje nustatomas kitas garso tipas.		
Automatinis	Automatiškai pateikiama tokia tvarka: HE-AAC > Dolby Digital+ > Dolby Digital > MPEG . (Išskyrus Italiją) Automatiškai pateikiama tokia tvarka: HE-AAC > Dolby Digital+ > MPEG > Dolby Digital . (Tik Italijoje)								
HE-AAC, Dolby Digital+, Dolby Digital, MPEG	Leidžia vartotojams pasirinkti pageidaujama garso tipą, išskyrus) jei pasirenkamas MPEG , MPEG visada būna paleidžiamas. Jei MPEG nepalaikomas, jo vietoje nustatomas kitas garso tipas.								
AV sinchr.	<p>Jeį vaizdas ir garsas nesinchronizuoti, galite reguliuoti juos ranka. (-) nustatymas: nustatykite greitesnę nei numatytoji garso išvestį. (-) nustatymas: nustatykite lėtesnę nei numatytoji garso išvestį.</p> <p>Parinkty</p> <table border="1" data-bbox="285 1630 1225 1761"> <tr> <td data-bbox="285 1630 559 1663">AV sinchr.</td> <td data-bbox="559 1630 1225 1663">Pritaiko TV garsiakalbio ir SPDIF sinchronizavimą.</td> </tr> <tr> <td data-bbox="285 1663 559 1702">TV garsiakalbis</td> <td data-bbox="559 1663 1225 1702">Pritaiko garso sinchronizavimą iš televizoriaus vidinio garsiakalbio.</td> </tr> <tr> <td data-bbox="285 1702 559 1761">SPDIF („Sony Philips Digital InterFace“)</td> <td data-bbox="559 1702 1225 1761">Pritaiko garso iš išorinio garsiakalbio, prijungto prie skaitmeninės garso išvesties jungties, sinchronizavimą.</td> </tr> </table>			AV sinchr.	Pritaiko TV garsiakalbio ir SPDIF sinchronizavimą.	TV garsiakalbis	Pritaiko garso sinchronizavimą iš televizoriaus vidinio garsiakalbio.	SPDIF („Sony Philips Digital InterFace“)	Pritaiko garso iš išorinio garsiakalbio, prijungto prie skaitmeninės garso išvesties jungties, sinchronizavimą.
AV sinchr.	Pritaiko TV garsiakalbio ir SPDIF sinchronizavimą.								
TV garsiakalbis	Pritaiko garso sinchronizavimą iš televizoriaus vidinio garsiakalbio.								
SPDIF („Sony Philips Digital InterFace“)	Pritaiko garso iš išorinio garsiakalbio, prijungto prie skaitmeninės garso išvesties jungties, sinchronizavimą.								

Stereofoninis / dvejopas priėmimas (tik analoginiu režimu)

Pasirinkus programą, stoties garso informacija parodoma kartu su programos numeriu ir stoties pavadinimu.

- 1 Paspauskite mygtuką **Q. MENU** (spartusis meniu).
- 2 Spausdami navigacijos mygtukus pasiekite **Garsas** arba **Audio kalba** ir paspauskite mygtuką **OK** (gerai).
- 3 Spausdami navigacijos mygtuką nuslinkite iki garso išvesties ir paspauskite **OK** (gerai).

Transliacija	Vaizdas ekrane
Mono	MONO
Stereo	STEREO
Dvejopas	DUAL I , DUAL II , DUAL I + II

- **Monofoninio garso pasirinkimas**

Jei stereofoninis signalas priimant stereofoninį garsą yra silpnas, galite perjungti jį į monofoninį garsą. Monofoninio garso priėmimo metu pagerinamas garso aiškumas.

- **Kalbos pasirinkimas dvejom kalbos transliavimui**

Jei programa gali būti gaunama dviem kalbomis (dvejopa kalba), galite perjungti į DUAL I, DUAL II arba DUAL I+II.

- DUAL I** | garsiakalbius siunčiama pirminė transliavimo kalba.
DUAL II | garsiakalbius siunčiama antrinė transliavimo kalba.
DUAL I+II | kiekvieną garsiakalbį siunčiama atskira kalba.

NICAM priėmimas (tik analoginiu režimu)

Jeigu jūsų televizorius yra su NICAM priėmimo imtuvu, galima priimti itin aukštos kokybės NICAM technologijos atkuriamą skaitmeninį garsą.

Garso išvestį galima pasirinkti pagal priimamos transliacijos tipą.

- 1 Kai priimamas monofoninis **NICAM** garsas, galima pasirinkti **NICAM MONO** arba **FM MONO**.
- 2 Kai priimamas stereofoninis **NICAM** garsas, galite pasirinkti **NICAM STEREO** arba **FM MONO**. Jeigu stereofoninis signalas yra silpnas, perjunkite į **FM MONO**.
- 3 Kai priimamas dvigubas **NICAM** garsas, galite pasirinkti **NICAM DUAL I**, **NICAM DUAL II** arba **NICAM DUAL I+II**, arba **FM MONO**.

Garsiakalbio stiprumo pasirinkimas

AV, Komponento, RGB ir HDMI režimais galima pasirinkti kairiojo ir dešiniojo garsiakalbių transliuojamą garsą.

Pasirinkite garso išvestį.

L+R: garso signalas iš garso įvesties L yra girdimas kairiajame garsiakalbyje, o garso signalas iš garso įvesties R – dešiniajame garsiakalbyje.

L+L: garso signalas iš garso įvesties L siunčiamas į kairįjį ir dešinįjį garsiakalbius.

R+R: garso signalas iš garso įvesties R siunčiamas į kairįjį ir dešinįjį garsiakalbius.



LAIKO nustatymas

- 1 Paspauskite mygtuką **Home** (pagrindinis), kad pasiektumėte Pagrindinį meniu.
- 2 Spausdami navigacijos mygtukus nuslinkite iki **DIEGIMAS** ir paspauskite mygtuką **OK** (gerai).
- 3 Paspauskite navigacijos mygtukus, kad nuslinktumėte iki **LAIKAS**, ir paspauskite mygtuką **OK** (gerai).
- 4 Paspauskite navigacijos mygtukus, kad pasiektumėte norimą nustatymą ar parinktį, ir paspauskite **OK** (gerai).
- Norėdami grįžti į ankstesnį lygį, paspauskite mygtuką **BACK** (atgal).
- 5 Baigę paspauskite mygtuką **EXIT** (išeiti).



Toliau aprašyti galimi laiko nustatymai.

Nustatymas	Apibūdinimas										
<p>Laikrodis</p>	<p>Nustatomas laikas, data, laiko juosta ir vasaros / žiemos laiko funkcija. Laikas gali būti nustatytas automatiškai pagal skaitmeninių kanalų signalą, kuris apima laiko informaciją, teikiamą transliuotojo stoties. Jei tai neįmanoma, nustatykite laiką ir datą ranka.</p> <div data-bbox="294 927 1214 1139" style="border: 1px solid black; padding: 10px; margin: 10px 0;"> <p>! PASTABA</p> <ul style="list-style-type: none"> • Televizoriaus laikas yra nustatomas remiantis laiko poslinkio informacija pagal laiko zoną ir GMT (Grinvičo laiką), kuris yra gaunamas su transliacijos signalu, ir laikas yra nustatomas automatiškai pagal skaitmeninį signalą. • Kai miesto pavadinimas parinktyje Laiko juosta pakeičiamas į nuokrypį, laiką galite keisti po 1 val. • Laiko juostos meniu galima keisti tada, kai įjungtas automatinis režimas. </div> <div data-bbox="322 1246 624 1632" style="border: 1px solid black; padding: 5px; margin: 10px 0;"> <table border="1"> <thead> <tr> <th>Laiko juosta</th> </tr> </thead> <tbody> <tr><td>Maskva</td></tr> <tr><td>Jekaterinburgas</td></tr> <tr><td>Omskas</td></tr> <tr><td>Krasnojarskas</td></tr> <tr><td>Irkutskas</td></tr> <tr><td>Jakutskas</td></tr> <tr><td>Vladivostokas</td></tr> <tr><td>Magadanas</td></tr> <tr><td>Kaliningradas</td></tr> </tbody> </table> </div> <p>Ši lentelė reiškia Rusijos 9 laiko juostą ir, kai vartotojas pasirenka savo laiko juostą, automatiškai nustatomas atitinkamos juostos laikas.</p> <p>Tačiau jei vartotojas ir pasirenko savo juostą, bet transliuojanti stotis nesiūlo vietinio laiko nuokrypio, arba regiono informacija nesutampa, vartotojas gali pasirinkti nuokrypį nuo laiko juostos teisingam laikui nustatyti.</p>	Laiko juosta	Maskva	Jekaterinburgas	Omskas	Krasnojarskas	Irkutskas	Jakutskas	Vladivostokas	Magadanas	Kaliningradas
Laiko juosta											
Maskva											
Jekaterinburgas											
Omskas											
Krasnojarskas											
Irkutskas											
Jakutskas											
Vladivostokas											
Magadanas											
Kaliningradas											

Nustatymas	Apibūdinimas
Išjungimo laikas / Įjungimo laikas	<p>Nustatomas automatinio televizoriaus įjungimo arba išjungimo laikas. Norėdami naudoti šią funkciją, prieš tai turite nustatyti dabartinį laiką ir datą.</p> <p> PASTABA</p> <ul style="list-style-type: none"> • Jei pagal įjungimo laiko funkciją įsijungus televizoriui 2 valandas nepaspausite jokio mygtuko, televizorius automatiškai persijungs į budėjimo režimą. • Jei tam pačiam laikui nustatysite įjungimo ir išjungimo funkcijas, išjungimo funkcija bus svarbesnė nei įjungimo.
Išsijungimo laikmatis	<p>Nustatoma laiko trukmė iki televizoriaus išsijungimo. Išjungus ir vėl įjungus televizorių, išsijungimo laikmatis funkcija bus išjungta.</p>
Autom. budėjimas (priklauso nuo modelio)	<p>Jeigu nepaspausite jokio mygtuko, kai įjungta automatinio budėjimo režimo funkcija, televizorius automatiškai persijungs į budėjimo režimą.</p> <p> PASTABA</p> <ul style="list-style-type: none"> • Šis funkcija neveikia parduotuvės demonstraciniu režimu arba kai vyksta programinės įrangos naujinimas.

UŽRAKTO nustatymai

- 1 Paspauskite mygtuką **Home** (pagrindinis), kad pasiektumėte Pagrindinį meniu.
- 2 Spausdami navigacijos mygtukus nuslinkite iki **DIEGIMAS** ir paspauskite mygtuką **OK** (gerai).
- 3 Paspauskite navigacijos mygtukus, kad nuslinktumėte iki **UŽRAKTAS**, ir paspauskite mygtuką **OK** (gerai).
- 4 Paspauskite navigacijos mygtukus, kad pasiektumėte norimą nustatymą ar parinktį, ir paspauskite **OK** (gerai).
- Norėdami grįžti į ankstesnį lygį, paspauskite mygtuką **BACK** (atgal).
- 5 Baigę paspauskite mygtuką **EXIT** (išeiti).

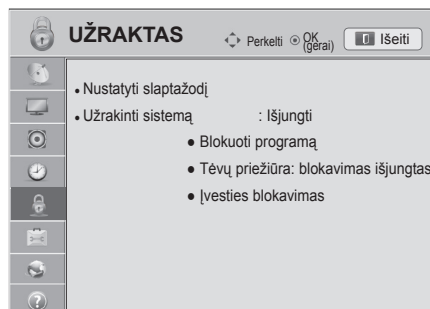

Toliau aprašyti galimi užrakto nustatymai.

Nustatymas	Apibūdinimas
Nustatyti slaptažodį	Pakeičiamas 4 skaitmenų slaptažodis. Numatytasis PIN kodas yra „0“, „0“, „0“, „0“. Kai šalies nustatymo parinktis yra Prancūzija, slaptažodis yra ne „0“, „0“, „0“, „0“, o „1“, „2“, „3“, „4“. Kai šalies nustatymo parinktis yra Prancūzija, negalima nustatyti slaptažodžio „0“, „0“, „0“, „0“. Jei pamiršote slaptažodį, nuotolio valdymo pultelyje paspauskite „0“, „3“, „2“, „5“.
Užrakinti sistemą	Įjungiamas arba išjungiamas sistemos užraktas.
Užblokuoti programą	Blokuojamos programos, kuriose yra netinkamo vaikams turinio. Programas galima pasirinkti, tačiau ekranas rodomas tuščias ir be garso. Norėdami žiūrėti užblokuotą kanalą, įveskite slaptažodį. Šią funkciją galima naudoti režimu Užrakinti sistemą „Ijungti“ .
Tėvų priežiūra	Ši funkcija veikia pagal informaciją iš transliavimo stoties. Todėl jei signalas turės klaidingą informaciją, ši funkcija neveiks. Norint naudotis šiuo meniu, reikalingas slaptažodis. Televizorius užprogramuotas taip, kad įsimintų paskutinę parinktį net ir išjungus televizorių. Neleiskite vaikams žiūrėti tam tikrų suaugusiesiems skirtų televizijos programų, atsižvelgdami į nustatytus auditorijos apribojimus. Norėdami žiūrėti mokamą programą, įveskite slaptažodį. Įvertinimas skirtingose šalyse skiriasi.
Įvesties blokavimas	Blokuojamas įvesties šaltinis. Šią funkciją galima naudoti režimu Užrakinti sistemą „Ijungti“ .



Funkcijos PARINKTYS nustatymai

- 1 Paspauskite mygtuką **Home** (pagrindinis), kad pasiektumėte Pagrindinį meniu.
- 2 Spausdami navigacijos mygtukus nuslinkite iki **DIEGIMAS** ir paspauskite mygtuką **OK** (gerai).
- 3 Paspauskite navigacijos mygtukus, kad nuslinktumėte iki **PARINKTYS**, ir paspauskite mygtuką **OK** (gerai).
- 4 Paspauskite navigacijos mygtukus, kad pasiektumėte norimą nustatymą ar parinktį, ir paspauskite **OK** (gerai).
- Norėdami grįžti į ankstesnį lygį, paspauskite mygtuką **BACK** (atgal).
- 5 Baigę paspauskite mygtuką **EXIT** (išeiti).



Toliau aprašyti galimi bendrieji nustatymai.

Nustatymas	Apibūdinimas																
Kalba	Parenkama kalba rodiniams arba garsui.																
	Parinktys																
Meniu kalba	Pasirinkite savo norimą kalbą.																
Audio kalba	Naudodamiesi garso funkcija galite pasirinkti norimą garso kalbą. Jeigu garsas pasirinktą kalbanetransliuojamas, tuomet bus naudojama iš anksto numatyta kalba. Audio kalbos OSD informacija																
	<table border="1"> <thead> <tr> <th>Ekranas</th> <th>Būsena</th> </tr> </thead> <tbody> <tr> <td>N.A</td> <td>Negalima naudoti</td> </tr> <tr> <td>MPEG</td> <td>MPEG garsas</td> </tr> <tr> <td>D D</td> <td>„Dolby Digital“ garsas</td> </tr> <tr> <td>→</td> <td>Garsas blogai matantiems</td> </tr> <tr> <td>[ABC]</td> <td>Garsas blogai girdintiems</td> </tr> <tr> <td>D+</td> <td>„Dolby Digital Plus“ garsas</td> </tr> <tr> <td>HE-AAC</td> <td>HE-AAC garsas</td> </tr> </tbody> </table>	Ekranas	Būsena	N.A	Negalima naudoti	MPEG	MPEG garsas	D D	„Dolby Digital“ garsas	→	Garsas blogai matantiems	[ABC]	Garsas blogai girdintiems	D+	„Dolby Digital Plus“ garsas	HE-AAC	HE-AAC garsas
Ekranas	Būsena																
N.A	Negalima naudoti																
MPEG	MPEG garsas																
D D	„Dolby Digital“ garsas																
→	Garsas blogai matantiems																
[ABC]	Garsas blogai girdintiems																
D+	„Dolby Digital Plus“ garsas																
HE-AAC	HE-AAC garsas																
Subtitrų kalba	Naudokite subtitrų funkciją, kai subtitrai transliuojami dviem ar daugiau kalbų. Jeigu pasirinkta kalba subtitrų nėra, subtitrai bus rodomi numatyta kalba. Subtitrų kalbos OSD informacija																
	<table border="1"> <thead> <tr> <th>Ekranas</th> <th>Būsena</th> </tr> </thead> <tbody> <tr> <td>N.A</td> <td>Negalima naudoti</td> </tr> <tr> <td>TEXT</td> <td>Teleteksto subtitrai</td> </tr> <tr> <td>[ABC]</td> <td>Subtitrai blogai matantiems</td> </tr> </tbody> </table>	Ekranas	Būsena	N.A	Negalima naudoti	TEXT	Teleteksto subtitrai	[ABC]	Subtitrai blogai matantiems								
Ekranas	Būsena																
N.A	Negalima naudoti																
TEXT	Teleteksto subtitrai																
[ABC]	Subtitrai blogai matantiems																
Teksto kalba	Skaitmeniniu režimu naudokite Teksto kalbos funkciją, kai tekstas transliuojamas dviem ar daugiau kalbų. Jei teletekstas pasirinkta kalba netransliuojamas, bus rodomas teksto puslapis numatyta kalba.																
	<p>! PASTABA</p> <ul style="list-style-type: none"> • Kai kalbos, kurias pasirinkote parametrais „Audio kalba“, „Subtitrų kalba“ arba „Teksto kalba“, nepalaikomos, galite pasirinkti antrinės kategorijos kalbą. • - Garsą / subtitrus galima pasirinkti paprasčiau skaičiais nuo 1 iki 3, kuriuos transliuoja paslaugų teikėjas. • - Pasirinkus papildomas garso funkcijas (garsas blogai matantiems ar girdintiems), bus garsiau girdima pagrindinė garso dalis. 																

Nustatymas	Apibūdinimas										
<p>Valstybė</p>	<p>Parenkama pageidaujama šalis. (priklauso nuo modelio)</p> <div style="border: 1px solid gray; padding: 10px; margin-top: 10px;"> <p> PASTABA</p> <ul style="list-style-type: none"> • Jeigu nebaigėte įdiegimo vedlio nustatymo paspausdami BACK (atgal) arba jeigu jūsų OSD (ekrane rodomo meniu) laikas pasibaigė, kiekvieną kartą įjungus televizorių, bus rodomas įdiegimo meniu, kol nebaigsite televizoriaus nustatymo. • Jei pasirenkate neteisingą šalį, teletekstas ekrane gali būti rodomas klaidingai, o ta pati problema gali iškilti įjungus teletekstą. • CI (bendrosios sąsajos) funkcija gali neveikti, tai priklauso nuo konkrečioje šalyje naudojamų transliavimo parametrų. • DTV režimo valdymo mygtukai gali neveikti pagal šalių transliavimo aplinkybes. • Šalyje, kurioje nėra nustatytų skaitmeninės transliacijos standartų, atsižvelgiant į skaitmeninės transliacijos aplinkybes, gali neveikti kai kurios DTV funkcijos. • Šalies nustatymas „UK“ turėtų būti jungiamas tik Jungtinėje Karalystėje. • Jei šalies parametras nustatytas kaip „–“, Europos žemės skaitmeninės standartinės transliacijos programos yra prieinamos, bet kai kurios DTV funkcijos gali neveikti tinkamai. </div>										
<p>Išjungta pagalba (Skaitmeniniu režimu)</p>	<p>Prastai girdintiems ar regos sutrikimų turintiems žmonėms pateikiami garso komentarai arba subtitrai.</p> <table border="1" style="width: 100%; border-collapse: collapse;"> <thead> <tr> <th colspan="2" data-bbox="353 774 1229 803">Parinktys</th> </tr> </thead> <tbody> <tr> <td data-bbox="353 803 584 861">Sunku girdėti</td> <td data-bbox="584 803 1229 861">Ši funkcija yra skirta turintiems klausos sutrikimų. Jei funkcija įjungta, subtitrai rodomi pagal numatymą.</td> </tr> <tr> <td data-bbox="353 861 584 1016">Garso tipas</td> <td data-bbox="584 861 1229 1016">Ši funkcija skirta akliems, ji pateikia garso apibūdinimą, kuris, be pagrindinio garso, dar apibūdina iresamą situaciją televizoriaus programoje. Kai pasirenkama „Ijungti garso apibūdinimą“, pagrindinis garsas ir garso apibūdinimas teikiami tik programoms, kuriose yra funkcija „Garsoapibūdinimas“.</td> </tr> <tr> <td data-bbox="353 1016 584 1045">Garsas</td> <td data-bbox="584 1016 1229 1045">Pakeičiamas garso tipo garsumas</td> </tr> <tr> <td data-bbox="353 1045 584 1083">Pyptelėjimas</td> <td data-bbox="584 1045 1229 1083">Pypteli, kai pasirenkama programa su garso tipo informacija</td> </tr> </tbody> </table>	Parinktys		Sunku girdėti	Ši funkcija yra skirta turintiems klausos sutrikimų. Jei funkcija įjungta, subtitrai rodomi pagal numatymą.	Garso tipas	Ši funkcija skirta akliems, ji pateikia garso apibūdinimą, kuris, be pagrindinio garso, dar apibūdina iresamą situaciją televizoriaus programoje. Kai pasirenkama „Ijungti garso apibūdinimą“, pagrindinis garsas ir garso apibūdinimas teikiami tik programoms, kuriose yra funkcija „Garsoapibūdinimas“.	Garsas	Pakeičiamas garso tipo garsumas	Pyptelėjimas	Pypteli, kai pasirenkama programa su garso tipo informacija
Parinktys											
Sunku girdėti	Ši funkcija yra skirta turintiems klausos sutrikimų. Jei funkcija įjungta, subtitrai rodomi pagal numatymą.										
Garso tipas	Ši funkcija skirta akliems, ji pateikia garso apibūdinimą, kuris, be pagrindinio garso, dar apibūdina iresamą situaciją televizoriaus programoje. Kai pasirenkama „Ijungti garso apibūdinimą“, pagrindinis garsas ir garso apibūdinimas teikiami tik programoms, kuriose yra funkcija „Garsoapibūdinimas“.										
Garsas	Pakeičiamas garso tipo garsumas										
Pyptelėjimas	Pypteli, kai pasirenkama programa su garso tipo informacija										
<p>Maitinimo indikatorius (tik LED LCD televizoriui)</p>	<p>Nustatomas įjungti arba išjungti televizoriaus indikatorius lempučių.</p> <table border="1" style="width: 100%; border-collapse: collapse;"> <thead> <tr> <th colspan="2" data-bbox="353 1122 1229 1151">Parinktys</th> </tr> </thead> <tbody> <tr> <td data-bbox="353 1151 584 1209">Laukimo šviesa</td> <td data-bbox="584 1151 1229 1209">Nustatomas įjungti arba išjungti televizoriaus indikatorius lempučių budėjimo režimu.</td> </tr> <tr> <td data-bbox="353 1209 584 1267">Maitinimo šviesa</td> <td data-bbox="584 1209 1229 1267">Nustatomas įjungti arba išjungti televizoriaus indikatorius lempučių įjungus maitinimą.</td> </tr> </tbody> </table>	Parinktys		Laukimo šviesa	Nustatomas įjungti arba išjungti televizoriaus indikatorius lempučių budėjimo režimu.	Maitinimo šviesa	Nustatomas įjungti arba išjungti televizoriaus indikatorius lempučių įjungus maitinimą.				
Parinktys											
Laukimo šviesa	Nustatomas įjungti arba išjungti televizoriaus indikatorius lempučių budėjimo režimu.										
Maitinimo šviesa	Nustatomas įjungti arba išjungti televizoriaus indikatorius lempučių įjungus maitinimą.										
<p>ISM būdas (Tik plazminiams televizoriams)</p>	<p>Neleidžia vaizdui prikibti arba pašalina šešėlinius vaizdus. Užfiksuotas ir ekrane ilgą laiką rodomas nejudantis vaizdas sukuria šešėlinį vaizdą.</p> <table border="1" style="width: 100%; border-collapse: collapse;"> <thead> <tr> <th colspan="2" data-bbox="353 1325 1229 1354">Parinktys</th> </tr> </thead> <tbody> <tr> <td data-bbox="353 1354 584 1383">Normalus</td> <td data-bbox="584 1354 1229 1383">Nustatomas, jei vaizdo prikibimas nėra problema.</td> </tr> <tr> <td data-bbox="353 1383 584 1460">Orbitinis</td> <td data-bbox="584 1383 1229 1460">Išvengia šešėlinių vaizdų ekrane. Vaizdas judės kas 2 minutes, kad padėtų išvengti šešėlinių vaizdų. Tačiau geriausia neleisti, kad užfiksuotas vaizdas liktų ekrane.</td> </tr> <tr> <td data-bbox="353 1460 584 1557">Užpildymas spalva</td> <td data-bbox="584 1460 1229 1557">Pašalina šešėlinį vaizdą ekrane. Spalvos blokas šiek tiek pajuda kartu su ekranu ir pakaitomis rodomas baltas raštas. Sunku pamatyti likusį vaizdą visomis spalvomis. Pataisytas jis nebus matomas jokia spalva.</td> </tr> <tr> <td data-bbox="353 1557 584 1802">Užpildymas balta spalva</td> <td data-bbox="584 1557 1229 1802">Pašalina šešėlinį vaizdą ekrane. Naudokite taupiai. Kurį laiką pažiūrėkite televizorių įprastai, kad pamatytumėte, ar šešėlinis vaizdas neišnyks savaime.</td> </tr> </tbody> </table> <div style="border: 1px solid gray; padding: 10px; margin-top: 10px;"> <p> PASTABA</p> <ul style="list-style-type: none"> • Likusio šešėlinio vaizdo gali būti neįmanoma visiškai išvalyti užpildant balta spalva. Norėdami vėl žiūrėti kaip įprastai, paspauskite bet kurį mygtuką. </div>	Parinktys		Normalus	Nustatomas, jei vaizdo prikibimas nėra problema.	Orbitinis	Išvengia šešėlinių vaizdų ekrane. Vaizdas judės kas 2 minutes, kad padėtų išvengti šešėlinių vaizdų. Tačiau geriausia neleisti, kad užfiksuotas vaizdas liktų ekrane.	Užpildymas spalva	Pašalina šešėlinį vaizdą ekrane. Spalvos blokas šiek tiek pajuda kartu su ekranu ir pakaitomis rodomas baltas raštas. Sunku pamatyti likusį vaizdą visomis spalvomis. Pataisytas jis nebus matomas jokia spalva.	Užpildymas balta spalva	Pašalina šešėlinį vaizdą ekrane. Naudokite taupiai. Kurį laiką pažiūrėkite televizorių įprastai, kad pamatytumėte, ar šešėlinis vaizdas neišnyks savaime.
Parinktys											
Normalus	Nustatomas, jei vaizdo prikibimas nėra problema.										
Orbitinis	Išvengia šešėlinių vaizdų ekrane. Vaizdas judės kas 2 minutes, kad padėtų išvengti šešėlinių vaizdų. Tačiau geriausia neleisti, kad užfiksuotas vaizdas liktų ekrane.										
Užpildymas spalva	Pašalina šešėlinį vaizdą ekrane. Spalvos blokas šiek tiek pajuda kartu su ekranu ir pakaitomis rodomas baltas raštas. Sunku pamatyti likusį vaizdą visomis spalvomis. Pataisytas jis nebus matomas jokia spalva.										
Užpildymas balta spalva	Pašalina šešėlinį vaizdą ekrane. Naudokite taupiai. Kurį laiką pažiūrėkite televizorių įprastai, kad pamatytumėte, ar šešėlinis vaizdas neišnyks savaime.										

Nustatymas	Apibūdinimas
HbbTV (priklauso nuo modelio)	LED LCD TV / LCD TV : Ši funkcija veikia tik Vokietijoje ir Prancūzijoje. Plazminis televizorius : Ši funkcija veikia tik Vokietijoje. Paslauga gali būti apribota, kai įrenginys nėra prijungtas prie tinklo.
Žymeklis (priklauso nuo modelio)	Nustato „Magic Motion“ nuotolinio valdymo pulto parinktį. Parinktys Sparta Pakeičia žymeklio greitį. Forma Parenka žymeklio formą. Dydis Pakeičia žymeklio dydį. Išlygiuoti Išlygiuokite nuotolinio valdymo pulto kryptį pagal žymeklį televizoriaus ekrane, papurtydami nuotolinio valdymo pultą į kairę ir dešinę. Tada žymeklis automatiškai nuslinks į ekrano vidurį.
Nustatymas „Smart Share“	Nustato „DivX“ ir DLNA parinktį. Parinktys „DivX“ registracijos kodas Užregistruoja jūsų televizorių, kad galėtumėte paleisti apsaugotus „DivX“ įrašus. (Žr. p.71) „DivX“ išregistravimas Išregistruojamas jūsų televizorius. (Žr. p.71) DMR Suaktyvinama arba išaktyvinama DMR („Digital Media Render“) jungtis.
DUOMENŲ PASLAUGOS (tik Airijoje)	Ši funkcija vartotojams suteikia galimybę pasirinkti MHEG (skaitmeninį teletekstą) arba teletekstą, jeigu yra abi funkcijos. Jeigu yra tik viena iš jų, įjungiamas MHEG arba teletekstas, nepaisant jūsų pasirinkimo.
Gamyklinių parametrų atstatymas	Atstatomi gamykliniai nustatymai ir ištrinamos visos išsaugotos programos. Televizijos nustatymai pritaikomi pagal jūsų pageidavimus. Gamyklinių parametrų atstatymo ekranas pasirodys, kai pirmą kartą įjungsite televizorių. ! PASTABA • Kai „Užrakinti sistemą“ yra „Ijungta“ ir pamirštate slaptažodį, nuotolinio valdymo pulte paspauskite „0“, „3“, „2“, „5“.
ID (atpažinimo numerio) nustatymas	Prijungtiems įrenginiams pridedamas ID.
Režimo nustatymas	Numatytasis nustatymas yra „Namų režimas“. Rekomenduojame nustatyti televizorių į „Namų režimas“, kad matytumėte geriausią vaizdą namų aplinkoje. Parinktys Namų režimas Parenkamas namų aplinkai. Demonstracinis režimas Parenkamas parduotuvės aplinkai. Demonstracinis režimas Parodomas ypatingos televizoriaus funkcijos. Demonstracinį režimą galite atšaukti paspausdami bet kurį mygtuką, išskyrus garsumo ir nutildymo. ! PASTABA • Negalima naudoti Demonstracinio režimo , jei nustatytas Namų režimas . • Kai įjungtas parduotuvės demonstracinis režimas , automatiškai įjungiamas demonstracinis režimas. • Kai Demonstracinis režimas nustatomas į Išjungti veikiančiant Parduotuvės demonstraciniam režimui , Demonstracinis režimas neleidžiamas, o ekranas nustatomas iš naujo. • Veikdamas Demonstraciniu režimu , po 5 minučių televizorius automatiškai nustatomas iš naujo.
MHP automatinis paleidimas (Tik Italijoje) (priklauso nuo modelio)	Šis meniu įjungiamas tik Italijoje ir kitų šalių MHP paslaugos gali tinkamai neveikti. Šia funkcija automatiškai paleidžiama MHP, Italijos duomenų transliacija. Naudokite kanale su MHP signalu. Duomenų transliavimo funkcija gali neveikti sklandžiai. Tai priklauso nuo transliavimo stoties padėties.
IR programavimo įrenginys (priklauso nuo modelio)	Prisitaiko jungiant belaidį daugialypės terpės įrenginį (parduodamas atskirai). Papildomos informacijos rasite „Belaidžio daugialypės terpės įrenginio“ naudojimo instrukcijoje.

TINKLO nustatymai

- 1 Paspauskite mygtuką **Home** (pagrindinis), kad pasiektumėte Pagrindinį meniu.
- 2 Spausdami navigacijos mygtukus nuslinkite iki **DIEGIMAS** ir paspauskite mygtuką **OK** (gerai).
- 3 Paspauskite navigacijos mygtukus, kad nuslinktumėte iki **TINKLAS**, ir paspauskite mygtuką **OK** (gerai).
- 4 Paspauskite navigacijos mygtukus, kad pasiektumėte norimą nustatymą ar parinktį, ir paspauskite **OK** (gerai).
- Norėdami grįžti į ankstesnį lygį, paspauskite mygtuką **BACK** (atgal).
- 5 Baigę paspauskite mygtuką **EXIT** (išeiti).

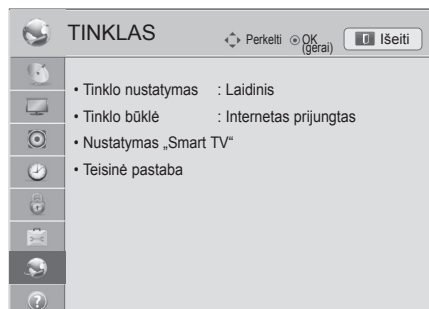

Toliau aprašyti galimi tinklo nustatymai.

Nustatymas	Apibūdinimas	
Tinklo nustatymas	Konfigūruojami tinklo nustatymai (Žr. p.46).	
Tinklo būklė	Rodoma tinklo būklė (Žr. p.52).	
Nustatymas „Smart TV“	Nustatomas regionas, kuriam teikiama orų prognozė ir valdomi televizoriui pridėti ID.	
	Nustatymas	
	Country Setting	Nustatoma šalis, kuriai bus teikiamos papildomos paslaugos. Nuo nustatytos šalies priklauso teikiamos skirtingos papildomos paslaugos.
	Weather Effect	Nustatomas regionas orams, kurie bus rodomi papildomos paslaugos fone. Pasirinkite savo regioną.
	„Premium“ versija	Parodo papildomos paslaugos versiją.
	ID valdymas	Tvarkykite į televizorių įtrauktų ID prisijungimų istoriją.
Atstatymas	Išštrinti visus prie televizoriaus pridėtus ID.	
Teisinė pastaba	Parodo teises pastabas. (Žr. p.54)	

Funkcijos PALAIKYMAS nustatymai

- 1 Paspauskite mygtuką **Home** (pagrindinis), kad pasiektumėte Pagrindinį meniu.
- 2 Spausdami navigacijos mygtukus nuslinkite iki **DIEGIMAS** ir paspauskite mygtuką **OK** (gerai).
- 3 Spausdami navigacijos mygtukus nuslinkite iki **PALAIKYMAS** ir paspauskite mygtuką **OK** (gerai).
- 4 Paspauskite navigacijos mygtukus, kad pasiektumėte norimą nustatymą ar parinktį, ir paspauskite **OK** (gerai).
- Norėdami grįžti į ankstesnį lygį, paspauskite mygtuką **BACK** (atgal).
- 5 Baigę paspauskite mygtuką **EXIT** (išeiti).

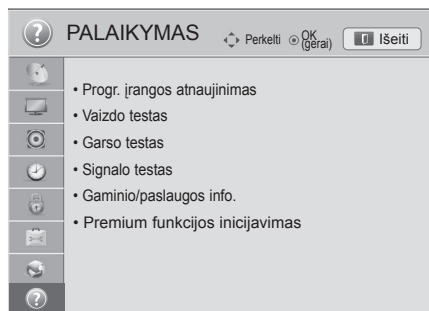

Toliau aprašyti galimi palaikymo nustatymai.

Nustatymas	Apibūdinimas
Progr. įrangos atnaujinimas	Televizorius atnaujinamas naujausia programine aparatine įranga.
Vaizdo testas	Atliekami vaizdo arba integruotos melodijos garso testai.
Garso testas	<ul style="list-style-type: none"> » Jei testas parodo klaidą, pasirinkite „Taip“. Pamatysite gaminio ar paslaugos informaciją. » Jei testo metu klaidų neaptinkama, patikrinkite išorinių įrenginių ryšio būklę ir žr. išorinių įrenginių vadovą.
Signalo testas	Rodoma MUX bei paslaugos informacija ir kt. <div style="border: 1px solid black; padding: 10px; margin-top: 10px;"> <p>! PASTABA</p> <ul style="list-style-type: none"> • Čia parodoma nustatyto *MUX informacija ir signalo stiprumas. • Čia parodoma pasirinkto MUX signalo informacija ir paslaugos pavadinimas. (*MUX: aukštesnis kanalų katalogas skaitmeninėje transliacijoje (viename MUX yra keli kanalai.)) • Jei kaip automatinio nustatymo įvesties šaltinį pasirinksite Palydovas, signalo testas nebus rodomas. Jei pasirinksite Antžeminė ir palydovinė arba Kabelinė ir palydovinė, signalo testas bus rodomas tik antenai arba kabeliui. </div>
Gaminio/paslaugos info.	Rodoma gaminio arba paslaugos informacija. Klientų aptarnavimo centras skirtingose šalyse gali skirtis.
Premium funkcijos inicijavimas	Paleiskite „Premium“ meniu, jei atnaujinant „Premium“ meniu įvyksta klaida. Tada televizorius automatiškai išsijungia ir vėl įsijungia.

RYŠIŲ SUKŪRIMAS

Prijunkite įvairius išorinius įrenginius prie televizoriaus ir perjunkite įvesties režimus, kad pasirinktumėte išorinį įrenginį. Daugiau informacijos apie išorinių įrenginių prijungimą ieškokite su kiekvienu įrenginiu pateiktame vadove.

Galimi išoriniai įrenginiai: HD imtuvai, DVD leistuvai, vaizdo leistuvai, garso sistemos, USB atmintinės, kompiuteriai, žaidimų įranga ir kiti išoriniai įrenginiai.



PASTABA

- Jei DVD arba vaizdo įrašymo įrenginiu įrašote televizijos programą, įsitikinkite, kad prijungėte televizoriaus signalo įvesties kabelį prie televizoriaus per DVD arba vaizdo įrašymo įrenginį. Daugiau informacijos rasite su prijungtu įrenginiu pateiktame vadove.
- Išorinio įrenginio prijungimas gali skirtis, tai priklauso nuo modelio.
- Prijunkite išorinius įrenginius prie televizoriaus nepaisydami televizoriaus jungties tvarkos.

Ryšio apžvalga

Prijunkite įvairius išorinius įrenginius prie televizoriaus galiniame skydelyje esančių jungčių.

- 1 Raskite išorinį įrenginį, kurį norite prijungti prie televizoriaus, kaip tai parodyta kitame paveikslėlyje.
- 2 Patikrinkite išorinio įrenginio jungties tipą.
- 3 Raskite atitinkamą paveikslėlį ir patikrinkite sujungimo informaciją.

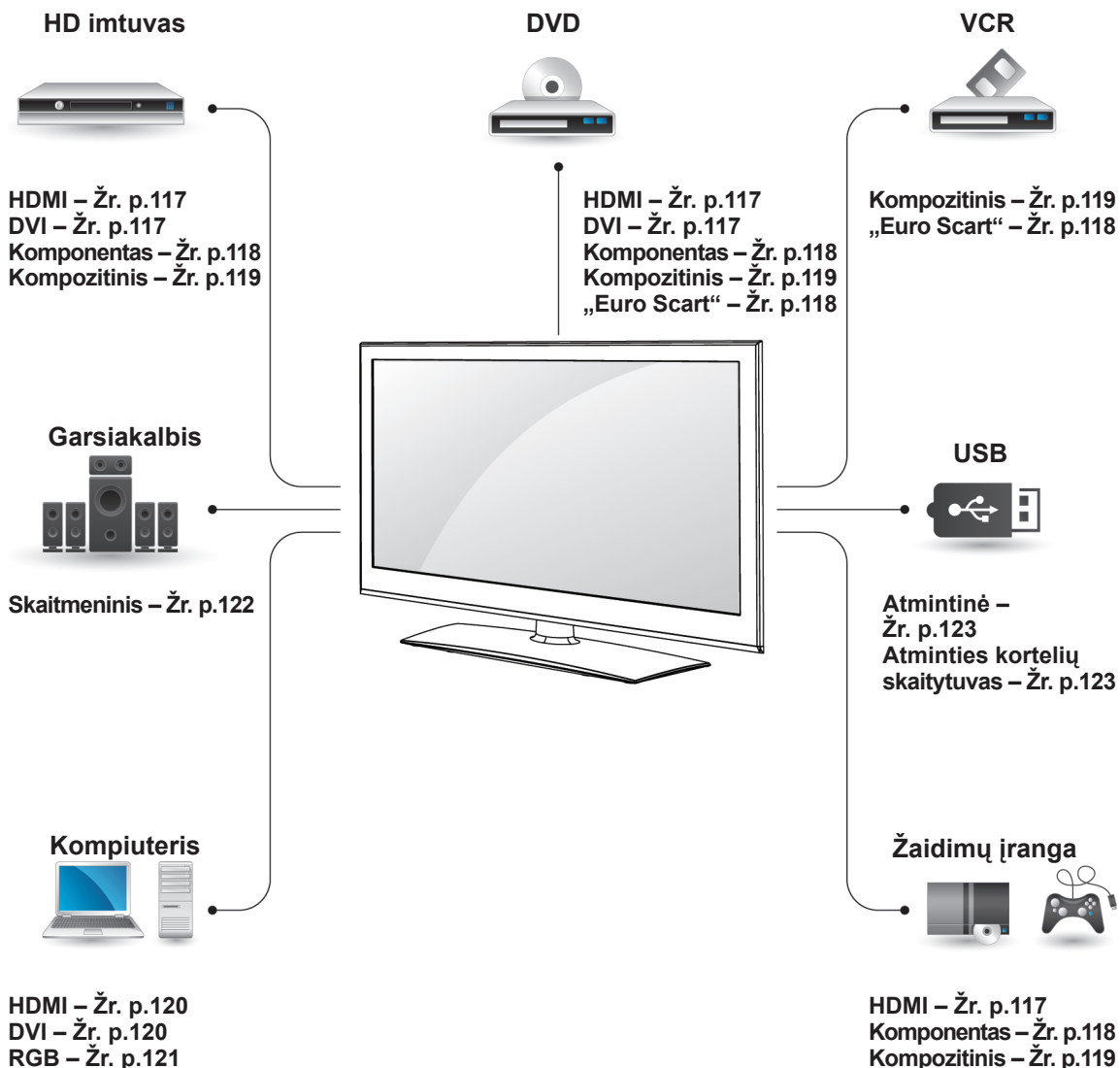

PASTABA

- Jei prie televizoriaus jungiate žaidimų įrangą, naudokite su ja pateiktą kabelį.
- Žr. išorinio įrenginio veikimo instrukcijas.

- Šiame skyriuje apie **RYŠIŲ SUKŪRIMĄ** daugiausiai naudojamos schemas, skirtos 32/37/42/47LV37** modeliams.
- Pateiktas vaizdas gali skirtis nuo jūsų televizoriaus.

Jungiant prie HD imtuvo, DVD arba vaizdo kasečių leistuvo

Prijunkite HD imtuvą, DVD arba vaizdo kasečių leistuvą prie televizoriaus ir pasirinkite tinkamą įvesties režimą.

HDMI jungtis

Perduoda skaitmeninius vaizdo ir garso signalus iš išorinio įrenginio į televizorių. Sujunkite išorinį įrenginį su televizoriumi HDMI kabeliu, kaip tai parodyta šiame paveikslėlyje.

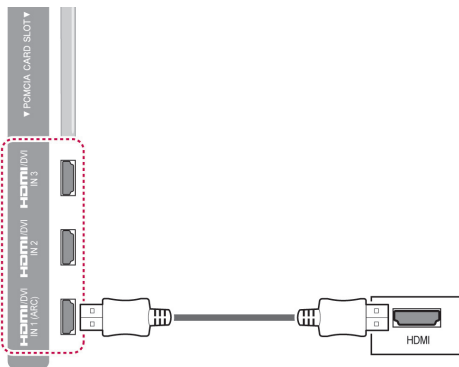

DVI su HDMI jungtis

Perduoda skaitmeninius vaizdo signalus iš išorinio įrenginio į televizorių. Sujunkite išorinį įrenginį su televizoriumi DVI-HDMI kabeliu, kaip tai parodyta šiame paveikslėlyje. Garso signalui perduoti prijunkite garso kabelį.

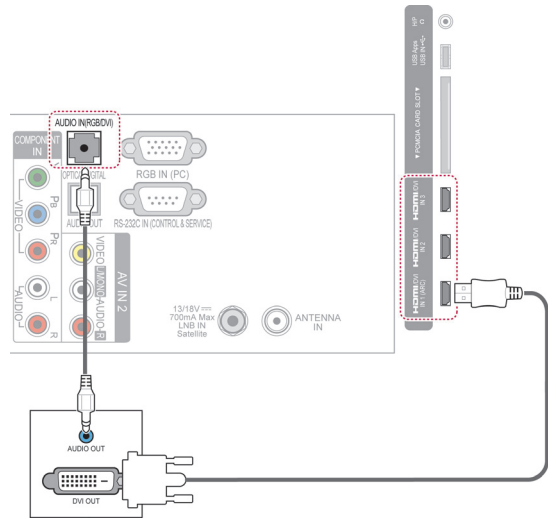

! PASTABA

- Naudokite naujausią „High Speed HDMI™“ kabelį su CEC (Vartotojo elektroninės įrangos valdymas (angl. Consumer Electronics Control)) funkcija.
- „High Speed HDMI™“ kabeliai yra išbandyti perduodant HD signalą iki 1080p ir daugiau.

Komponento jungtis

Perduoda analoginius vaizdo ir garso signalus iš išorinio įrenginio į televizorių. Sujunkite išorinį įrenginį su televizoriumi komponento kabeliu, kaip tai parodyta šiame paveikslėlyje.

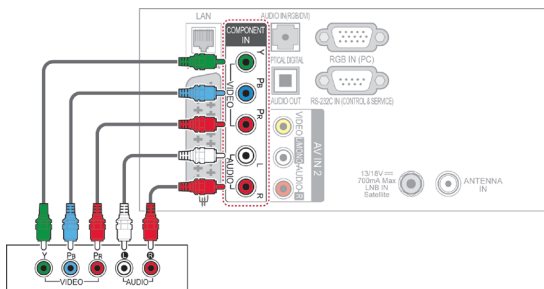

„Euro Scart“ jungtis

Perduoda vaizdo ir garso signalus iš išorinio įrenginio į televizorių. Sujunkite išorinį įrenginį su televizoriumi „Euro Scart“ kabeliu, kaip tai parodyta šiame paveikslėlyje. Jei norite rodyti vaizdus naudodami progresyvųjį skenavimą, būtinai naudokite „Euro Scart“ kabelį.

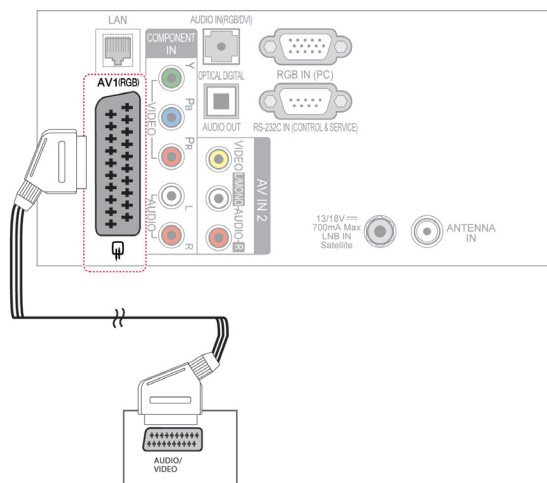

PASTABA

- Netinkamai sumontavus kabelius, vaizdas gali būti rodomas nespaltvotai arba iškraipytomis spalvomis. Patikrinkite, kad įsitikintumėte, jog kabelis atitinka atitinkamos spalvos jungtį.

Išvesties tipas	AV1 („TV Out“ ¹)	AV1 (Kai vyksta nustatytas DTV įrašymas naudojant įrašymo įrangą.)
Dabartinis įvesties režimas		
Skaitmeninė televizija	Skaitmeninė televizija	○
Analoginė televizija, AV	Analoginė televizija	○
Komponentas / RGB	Analoginė televizija	(Išvesties režimas pakeičiamas į DTV.)
HDMI	X	X

1 „TV Out“: siunčia analoginės arba skaitmeninės televizijos signalus.



PASTABA

- Bet kuris „Euro Scart“ kabelis turi būti ekranuotas signalų kabelis.
- Žiūrint skaitmeninę televiziją trimačiu vaizdo režimu, monitoriaus išvesties signalai negali būti perduodami per SCART kabelį. (Tik 3D modeliams)
- Jei nustatysite trimatį režimą ties „Įjungta“, kol bus vykdomas suplanuotas skaitmeninės televizijos įrašymas, monitoriaus išvesties signalai negalės būti perduodami per SCART kabelį, o įrašas negalės būti atliktas. (Tik 3D modeliams)

Kompozitinė jungtis

Perduoda analoginius vaizdo ir garso signalus iš išorinio įrenginio į televizorių. Sujunkite išorinį įrenginį su televizoriumi kompozitiniu kabeliu, kaip tai parodyta šiame paveikslėlyje.

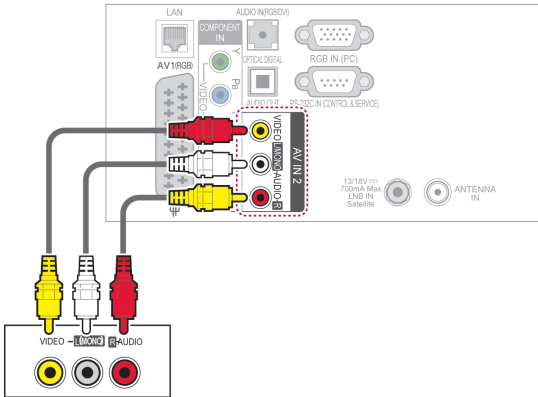

! PASTABA

- Jeigu jūsų vaizdo leistuvas yra monofoninis, vaizdo leistuvo garso kabelįjunkite į televizoriaus jungtį GARSAS L/MONO.

Jungimas prie kompiuterio

! PASTABA

- Geriausiai vaizdo kokybei išgauti rekomenduojama naudoti televizorių su HDMI jungtimi.

HDMI jungtis

Perduoda skaitmeninius vaizdo ir garso signalus iš kompiuterio į televizorių. Sujunkite kompiuterį su televizoriumi HDMI kabeliu, kaip tai parodyta šiuose paveikslėliuose.

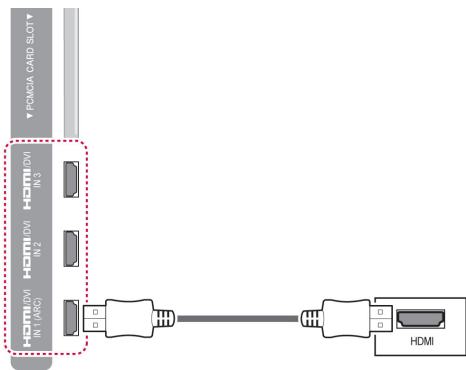

DVI su HDMI jungtis

Perduoda skaitmeninius vaizdo signalus iš kompiuterio į televizorių. Sujunkite kompiuterį su televizoriumi DVI-HDMI kabeliu, kaip tai parodyta šiame paveikslėlyje. Garso signalui perduoti prijunkite garso kabelį.

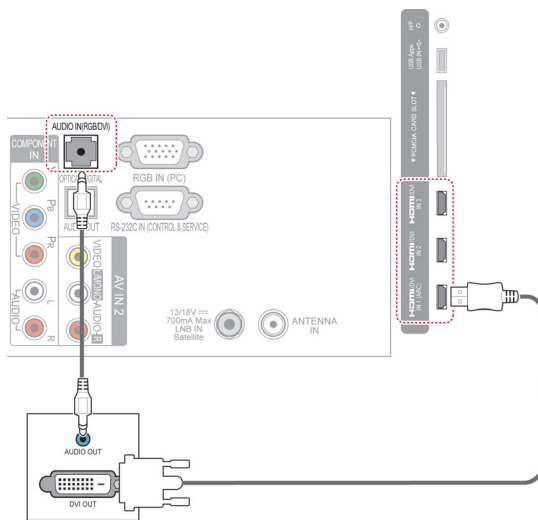

RGB jungtis

Perduoda analoginius vaizdo signalus iš kompiuterio į televizorių. Sujunkite kompiuterį su televizoriumi pateiktu „D-sub“ 15 kontaktų kabeliu, kaip tai parodyta šiuose paveikslėliuose. Garso signalui perduoti prijunkite garso kabelį.

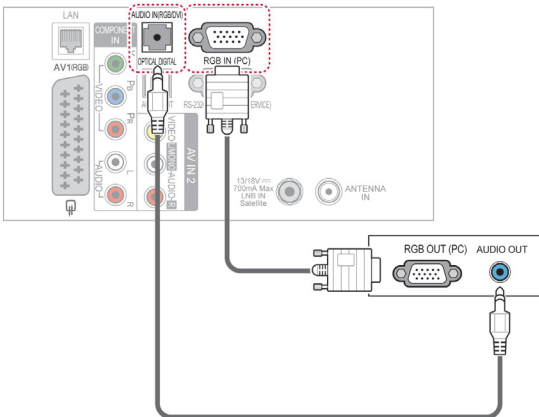

! PASTABA

- Įjungus kompiuterio režimą gali atsirasti skiriamosios gebos, vertikalaus vaizdo, kontrasto ar šviesumo trukdžių. Tokiu atveju nustatykite kompiuterio režimą į kitą skiriamąją gebą, pakeiskite atnaujinimo dažnį arba per meniu sureguliuokite šviesumą ir kontrastą, kol vaizdas taps ryškus. Jeigu kompiuterio grafines plokštės atnaujinimo dažnio pakeisti negalima, pakeiskite kompiuterio grafinę plokštę arba kreipkitės patarimo į kompiuterio grafines plokštės gamintoją.
- Sinchronizavimo vertikalųjų ir horizontaliųjų dažnių įeinančios bangos forma yra atskira.
- Rekomenduojame kompiuterio režimui naudoti 1920 x 1080, 60 Hz, tai turėtų suteikti geriausią vaizdo kokybę.
- Signalo kabelį iš kompiuterio monitoriaus išvesties prievado įjunkite į televizoriaus RGB (PC) prievadą arba signalo kabelį iš kompiuterio HDMI išvesties prievado įjunkite į televizoriaus HDMI IN (ar HDMI/DVI) prievadą.
- Kompiuterio garso kabelį įjunkite į televizoriaus garso jungtį. (Garso kabeliai prie televizoriaus nepridedami).
- Jei naudojate garso plokštę, nustatykite reikiamą kompiuterio garsą.
- Jeigu kompiuterio grafikos plokštė vienu metu nepaleidžia ir analoginio, ir skaitmeninio RGB, kad televizoriuje būtų rodomas kompiuterio vaizdas, įjunkite tik RGB arba HDMI/IN (ar HDMI/DVI IN).
- Jei naudojate HDMI į DVI kabelį, priklausomai nuo vaizdo plokštės gali neveikti DOS režimas.
- Jei naudojate pernelyg ilgą RGB-PC kabelį, ekrane gali būti trukdžių. Rekomenduojame naudoti trumpesnį nei 5 metrų ilgio kabelį. Jis užtikrina geriausios kokybės vaizdą.

Prijungimas prie garso sistemos

Vietoje integruoto garsiakalbio naudokite išorinę garso sistemą.

! PASTABA

- Jei vietoje integruoto garsiakalbio naudojate išorinį garso įrenginį, televizoriaus garsiakalbio funkciją išjunkite. (Žr. p.105)

Skaitmeninė optinė garso jungtis

Perduoda skaitmeninį garso signalą iš televizoriaus į išorinį įrenginį. Sujunkite išorinį įrenginį su televizoriumi optiniu garso kabeliu, kaip tai parodyta šiame paveikslėlyje.

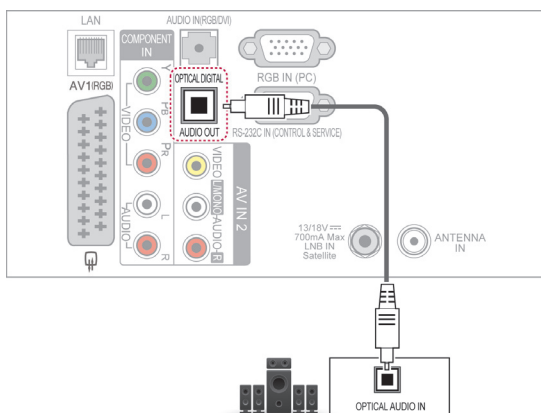

! DĖMESIO

- Nežiūrėkite į optinės išvesties prievadą. Žiūrėjimas į lazerio spindulį gali pakenkti regėjimui.

Jungimas prie ausinių jungties

(priklauso nuo modelio)

Klauskitės garso per ausines.

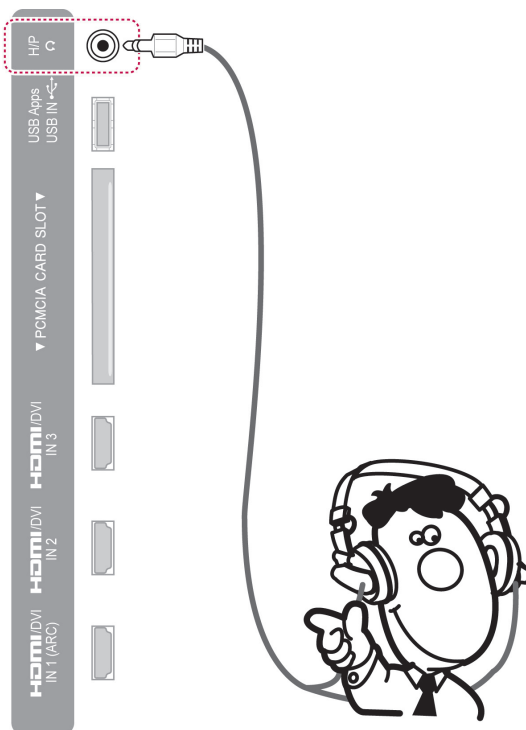

! PASTABA

- GARSO meniu elementai yra išjungiami, kai prijungiamos ausinės.
- Kai keičiamas **AV REŽIMAS** su prijungtomis ausinėmis, pakeitimas pritaikomas vaizdui, bet ne garsui.
- Optinė skaitmeninė garso išvestis negalima, kai prijungiamos ausinės.
- Ausinių impedansas: 16 Ω
- Didžiausia ausinių garso išvestis: nuo 10 mW iki 15 mW
- Ausinių lizdo dydis: 0,35 cm

Prisijungimas prie USB

Prijunkite USB atmintinę, pvz., USB atmintuką, išorinį standųjį diską arba USB atminties kortelių skaitytuvą, prie televizoriaus ir pasiekite meniu „Smart Share“, kad galėtumėte naudoti įvairius multimedijos failus. Žr. „USB atmintinių prijungimas“ ir „Failų naršymas“.

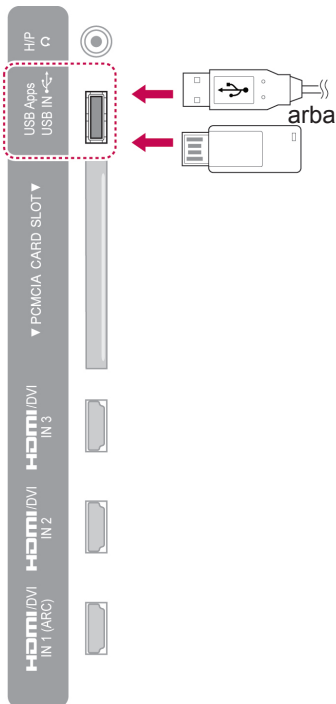

Prisijungimas prie CI modu-lio

Žiūrėkite koduotas (mokamas) paslaugas skaitmeninės televizijos režimu. Kai kuriose šalyse nebus galima pasirinkti teleteksto funkcijos. (Žr. p.41)

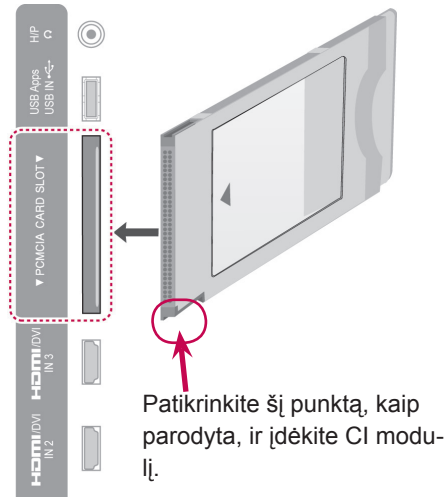

PASTABA

- Patikrinkite, ar CI modulis yra teisinga kryptimi įdėtas į PCMCIA kortelės lizdą. Jei modulis nėra įdėtas tinkamai, tai gali padaryti žalos televizoriui ir PCMCIA kortelės lizdui.

Belaidžio daugialypės terpės įrenginio prijungimas

(priklauso nuo modelio)

LG televizoriai su belaidžio valdymo priedu palaiko „LG Wireless Media Box“ (LG belaidį daugialypės terpės įrenginį), kuris yra parduodamas atskirai. Kai prijungiate belaidį parengtą raktą (pridedamą prie belaidžio daugialypės terpės įrenginio) prie televizoriaus, išorės prietaisai gali būti prijungiami prie LG belaidžio daugialypės terpės įrenginio, o vaizdas bei garsas gali būti siunčiami į televizorių belaidžiu būdu.

Žr. naudojimo instrukcijas belaidžio daugialypės terpės įrenginio vadove.

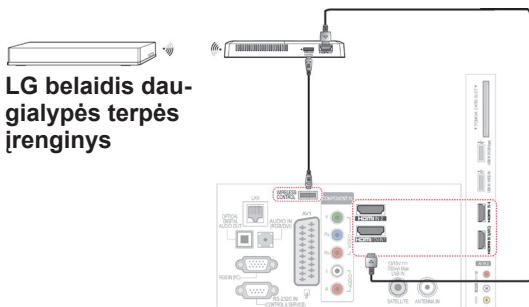

LG belaidis daugialypės terpės įrenginys

! PASTABA

- Kai naudojama prie daugialypės terpės įrenginio prijungta išorinė įranga, kai kurios televizoriaus funkcijos gali neveikti.

SIMPLINK jungtis

Leidžia ir valdo AV įrenginį, prijungtą HDMI kabeliu per HDMI-CEC. Šis televizorius gali veikti su įrenginiais, kurie palaiko HDMI-CEC funkciją, tačiau visiškai palaikomi tik įrenginiai su SIMPLINK logotipu.

Prijunkite vieną HDMI kabelio galą prie HDMI/DVI IN arba HDMI IN terminalo televizoriaus galinėje pusėje, o kitą jo galą prijunkite prie SIMPLINK įrenginio.

! PASTABA

- Jei prijungtas įrenginys nepalaiko HDMI-CEC, SIMPLINK funkcija naudotis negalima.
- Kad veiktų SIMPLINK, reikia naudoti aukštos spartos HDMI kabelį su *CEC funkcija. (*CEC: Consumer Electronics Control (Vartotojo elektroninės įrangos valdymas)).
- SIMPLINK gali neveikti tinkamai, jei naudojate trečiosios šalies įrenginį su HDMI-CEC funkcija.
- Belaidėje išorinėje išvestyje SIMPLINK funkcija nepalaikoma.

SIMPLINK meniu aktyvinimas ir naudojimas

- 1 Paspauskite mygtuką **INPUT** (įvestis), kad pasiektumėte įvesčių šaltinius.
- 2 Paspauskite raudoną mygtuką, kad pasiektumėte SIMPLINK meniu.
- 3 Paspauskite navigacijos mygtukus, kad pasirinktumėte **Ijungti**.
- 4 Spausdami navigacijos mygtukus nuslinkite iki vieno iš įrenginių, ir paspauskite mygtuką **OK** (gerai).

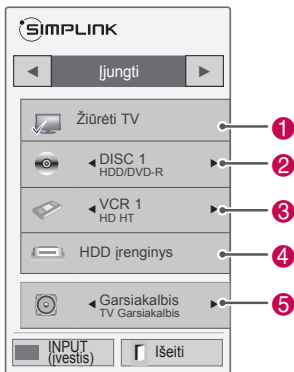

Nr.	Apibūdinimas
1	Rodo anksčiau žiūrėtą televizijos kanalą.
2	Leidžia diskus. Kai yra pasiekiami keli diskai, disko pavadinimas rodomas ekrano apačioje.
3	Valdo prijungtą vaizdo leistuvą.
4	HDD įrašų leidimas: valdo HDD išsaugotus įrašus.
5	Garso išvestis namų kino garsiakalbiui arba garso išvestis televizoriui: perjungia garso išvestį iš namų kino garsiakalbio į televizijos garsiakalbį.

- Prieš pasirinktą įrenginį rodoma žymimoji varnelė.
- Prieinamas įrenginys rodomas ryškia spalva.
- Neprieinamas įrenginys rodomas pilkai.

- 5 Valdykite pasirinktą AV įrenginį.
 - **Tiesioginis paleidimas:** prijungę AV įrenginius prie televizoriaus, galite tiesiogiai valdyti įrenginius ir paleisti medijas be papildomų nustatymų.
 - **Pasirinkti AV įrenginį:** leidžia pasirinkti vieną AV įrenginį, prijungtą prie televizoriaus.
 - **Disko atkūrimas:** prijungtus AV įrenginius valdykite spausdami navigacijos mygtukus, **OK** (gerai), ►, ■, II, ◀◀ ir ▶▶.
 - **Išjungti visus įrenginius:** išjungus televizorių, išjungiami visi prijungti įrenginiai.
 - **Perjungti garso išvestį:** tai paprastas būdas perjungti garso išvestį.
 - **Sinchr. maitinimo įjungimas:** prijungus įrangą su SIMPLINK funkcija, paleidžiamas HDMI terminalas, o televizorius automatiškai įsijungia.

! PASTABA

- Jei įvesties šaltinį pakeisite paspaudę **INPUT** (įvestis), vykstanti SIMPLINK įrenginio funkcija sustos.
- Jei pasirinksite įrenginį su namų kino funkcija, garso išvestis automatiškai persijungs į namų kino sistemos garsiakalbį, o televizoriaus garsiakalbis išsijungs.
- Jei prijungta SIMPLINK namų kino sistema neleidžia garso iš televizoriaus, prijunkite optiniu kabeliu SKAITMENINĖS GARSO IŠVESTIES terminalą televizoriaus gale prie SKAITMENINĖS GARSO ĮVESTIES terminalo SIMPLINK įrenginio gale.

TELETEKSTAS

- Kai kuriose šalyse nebus galima pasirinkti teleteksto funkcijos.

Teletekstas – tai nemokama informacijos sistema, kurią transliuoja daugelis TV stočių ir kurioje pateikiamos naujausios žinios, televizijos programos, biržų naujienos ir t. t.

Šio televizoriaus teleteksto dekoderis palaiko sistemas SIMPLE, TOP ir FASTEXT. SIMPLE (standartinį teletekstą) sudaro puslapiai, kuriuos galima pasirinkti tiesiogiai įvedus atitinkamą puslapio numerį. Sistemos TOP ir FASTEXT yra labiau pažangūs būdai greitai ir lengvai naudotis teleteksto informacija.

Įjunkite / išjunkite

Norėdami įsijungti teletekstą, spauskite mygtuką **TEXT** (tekstas). Ekrane rodomas pirmasis arba paskutinis puslapis.

Ekrano viršuje rodomi dviejų puslapių numeriai, TV stoties pavadinimas, data ir laikas. Pirmasis puslapio numeris rodo jūsų pasirinkimą, o antrasis – rodomo puslapio numerį.

Norėdami išjungti teletekstą, spauskite mygtuką **TEKSTAS**. Grįžtama į ankstesnį režimą.

„Simple text“

Puslapio pasirinkimas

- 1 Skaičių mygtukais surinkite pageidaujamo puslapio numerį iš trijų skaitmenų. Jeigu pasirinkdami paspaudėte neteisingą skaitmenį, baikite rinkti trijų skaitmenų numerį, o paskui iš naujo surinkite teisingą puslapio numerį.
- 2 Jeigu norite pasirinkti ankstesnį arba kitą puslapį, galite spausti mygtuką **P** ^ v .

„Top text“

Vartotojo vadovo ekrano apačioje rodomi keturi laukai – raudonas, žalias, geltonas ir mėlynas. Geltonajame lauke nurodoma kita grupė, o mėlynajame – kitas blokas.

Bloko / grupės / puslapio pasirinkimas

- 1 Mėlynuoju mygtuku galite pereiti nuo vieno bloko prie kito.
- 2 Geltonuoju mygtuku pereinama prie kitos grupės, automatiškai pereinant į kitą bloką.
- 3 Žaliuoju mygtuku galite pereiti prie kito esamo puslapio, automatiškai pereidami į kitą grupę.
- 4 Taip pat galima naudoti mygtuką **P** ^ . Raudonoju mygtuku grįžtama į ankstesnį pasirinkimą. Taip pat galima naudoti mygtuką **P** v .

Tiesioginis puslapio pasirinkimas

Jei aktyvus PAPERSTAS teleteksto režimas, galite pasirinkti puslapį įvesdami jį kaip trijų skaitmenų numerį mygtukais NUMERIS režimu VIRŠUTINIS.

„Fastext“

Teleteksto puslapiai koduojami spalvomis ekrano apačios kryptimi ir pasirenkami paspaudžiant atitinkamą mygtuką.

Puslapio pasirinkimas

- 1 Paspauskite mygtuką **T.OPT** ir naudodami navigacijos mygtukus pasirinkite  meniu. Rodomas indekso puslapis.
- 2 Galite pasirinkti spalvomis palei apačios liniją koduojamus puslapius atitinkamos spalvos mygtukais.
- 3 Jei aktyvus PAPRASTAS teleteksto režimas, galite pasirinkti puslapį įvesdami jo trijų skaitmenų numerį skaičių mygtukais režimu FASTEXT.
- 4 Jeigu norite pasirinkti ankstesnį arba kitą puslapį, galite spausti mygtuką **P** ^ v.

Specialioji teleteksto funkcija

Paspauskite mygtuką **T. OPT** (Teksto parinktis), tada navigacijos mygtuku pasirinkite meniu **Teksto parinktis**.

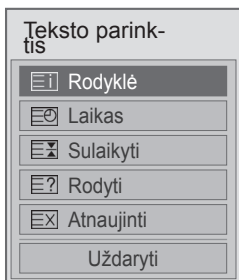

Rodyklė

Pasirinkite kiekvieną rodyklės puslapį.

Laikas

Peržiūredami televizijos programą, pasirinkite šį meniu, jei norite dešiniajame viršutiniame ekrano kampe rodyti laiką.

Įjungus teleteksto režimą šiuo mygtuku galima pasirinkti tęstinį teleteksto puslapį. Tęstinio puslapio numeris rodomas ekrano apačioje. Norėdami sustabdyti ar pakeisti tęstinį puslapį, paspauskite raudoną, žalią, < > arba skaičių mygtukus.

Sulaikyti

Sustabdo automatinį puslapio pakeitimą, kuris įvyks, jei teleteksto puslapį sudaro 2 ar daugiau tęstinių puslapių. Tęstinių puslapių skaičius ir rodomas tęstinis puslapis paprastai nurodomas ekrane po laiku. Kai pasirenkamas šis meniu, kairiajame viršutiniame ekrano kampe rodomas sustojimo simbolis, o automatinis puslapių keitimas tampa neaktyvus.

Rodyti

Pasirinkite šį meniu, jei norite parodyti paslėptą informaciją, tokią kaip mįslių arba galvosūkių sprendimai.

Atnaujinti

Laukiant naujo teleteksto puslapio, ekrane rodomas įprastas televizoriaus vaizdas. Kairiajame viršutiniame ekrano kampe rodomas indikatorius. Kai ekrane atsiranda naujas teleteksto puslapis, indikatorius keičiasi į puslapio numerį. Dar kartą pasirinkite šį meniu, jei norite parodyti atnaujintą teleteksto puslapį.



PASTABA

- Jungtinėje Karalystėje (skaitmeniniu režimu) mygtukas **T. OPT** (teksto parinktis) neveikia.

SKAITMENINIS TELETEKSTAS

- *Ši funkcija veikia tik Jungtinėje Karalystėje ir Airijoje.

Televizoriuje galite naudotis skaitmeniniu teletekstu, kuris yra pagerintas įvairiais aspektais, pavyzdžiui, teksto, grafikos ir t. t.

Prieigą prie šio skaitmeninio teleteksto galima gauti per specialias skaitmeninio teleteksto paslaugas ir specifines paslaugas, transliuojančias skaitmeninį teletekstą.

Teletekstas skaitmeninėje paslaugoje



- 1 Spausdami mygtukus su skaitmenimis ar **P** ^ v mygtuką, pasirinkite skaitmeninę paslaugą, transliuojančią skaitmeninį teletekstą.
- 2 Vadovaukitės nurodymais, pateikiamais skaitmeniniame teletekste, ir prie kito žingsnio pereikite spausdami mygtukus **TEXT (tekstas)**, **OK (gerai)**, navigacijos mygtuką, raudoną, žalią, geltoną, mėlyną mygtuką arba **skaičių** mygtukus ir t. t.
- 3 Norėdami įjungti kitą skaitmeninio teleteksto paslaugą, pasirinkite kitą paslaugą, spausdami skaitmenų ar **P** ^ v mygtuką.

Teletekstas skaitmeninėje paslaugoje



- 1 Spausdami mygtukus su skaitmenimis ar **P** ^ v mygtuką, pasirinkite tam tikrą paslaugą, transliuojančią skaitmeninį teletekstą.
- 2 Teletekstą įjunkite paspausdami **TEXT** (teksto) ar spalvotus mygtukus.
- 3 Vadovaukitės nurodymais, pateikiamais skaitmeniniame teletekste, ir prie kito žingsnio pereikite spausdami **OK** (gerai), navigacijos mygtuką, raudoną, žalią, geltoną, mėlyną mygtuką arba **skaičių** mygtukus ir t. t.
- 4 Norėdami išjungti skaitmeninį teletekstą ir vėl žiūrėti televizorių, paspauskite **TEXT** (teksto) ar spalvotus mygtukus.

Kai kurios paslaugos leidžia prieiti prie tekstinių paslaugų paspaudžiant raudoną mygtuką.

TECHNINĖ PRIEŽIŪRA

Reguliariai atnaujinkite ir valykite savo televizorių, kad užtikrintumėte geriausią jo veikimą ir pailgintumėte eksploataavimo trukmę.

Televizoriaus programinės aparatinės įrangos atnaujinimas

Atsisiųskite ir įdiekite naujausią programinę aparatinę įrangą prisijungę prie programinės aparatinės įrangos naujinimo serverio arba transliacijos OTA paslaugos, kad pagerintumėte arba pakeistumėte gaminio veikimą arba pridėtumėte naujų funkcijų.

Programinės aparatinės įrangos atnaujinimas gali tinkamai neveikti dėl interneto aplinkos ar DTV signalo stiprumo. Tokiu atveju naujausią programinės aparatinės įrangos atnaujinimą galite gauti iš įgalotojo „LG Electronics“ techninės priežiūros centro.

Norėdami patikrinti dabartinę programinės aparatinės įrangos versiją arba atnaujinti programinę aparatinę įrangą:

- 1 Paspauskite mygtuką **Home** (pagrindinis), kad pasiektumėte Pagrindinį meniu.
- 2 Spausdami navigacijos mygtukus nuslinkite iki **DIEGIMAS** ir paspauskite mygtuką **OK** (gerai).
- 3 Spausdami navigacijos mygtukus nuslinkite iki **PA-LAIKYMAS** ir paspauskite mygtuką **OK** (gerai).
- 4 Spausdami navigacijos mygtukus nuslinkite iki **Progr. įrangos atnauj.** ir paspauskite mygtuką **OK** (gerai).
Parodoma dabartinė programinės aparatinės įrangos versija.
- 5 Pasirinkite **Tikrinti, ar yra atnaujinta versija**, kad patys patikrintumėte, ar yra nauja programinės aparatinės įrangos versija.

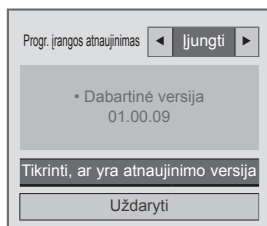

Jei pasirinksite **Progr. įrangos atnauj.** – **Įjungti**, televizorius ras naują programinę aparatinę įrangą per NSU*/OTA*, o ekrane pasirodys išskylantysis progr. įrangos atnaujinimo langas.

* NSU (Tinklo programinės įrangos atnaujinimas (angl. Network Software Update)): jei televizorius yra prijungtas prie interneto, jis randa naują programinę aparatinę įrangą, prijungtą prie LG serverio.

* OTA (Per orą (angl. Over The Air)): jei žiūrite skaitmeninę transliacijų sistemą, televizoriui persiunčiama nauja programinė aparatinė įranga per DTV signalą.

! PASTABA

- Atnaujindami programinę aparatinę įrangą neatjunkite LAN kabelio, neišjunkite televizoriaus ir neištraukite maitinimo kabelio.
- Jei naujinami programinę aparatinę įrangą per OTA pakeisite kanalą, atnaujinimas bus sustabdytas. Procesas atkuriamas, kai grįžtate prie pradinės programos. Atnaujinimas tęsiasi, net kai maitinimas išjungiamas nuotolinio valdymo pultu. Tokiu atveju normalu, kad maitinimo indikatorius spalva gali pakisti, o ekrane gali būti rodoma blausi šviesa. Baigus naujinti, sistema veikia įprastai.
- Naujinant per NSU, „Premium“ paslauga yra išjungiamą.
- Programinės įrangos naujinimo būseną galite patikrinti per meniu Progr. įrangos atnauj. arba per atnaujinimo informaciją, kuri rodoma po kanalo antraštės.
- Jungčių atnaujinimo paslauga (tik Šiaurės šalių modeliuose): galite patikrinti, ar LG OTA paslauga galima naudotis DTV kanale, paspausdami šį mygtuką „Magic Motion“ nuotolinio valdymo pulte arba raudoną mygtuką, kai pamatysite po kanalo antraštės pranešimą „Naujiniai rasti“.

- 6 Baigus atnaujinti, po 5 sekundžių televizorius automatiškai išsijungs ir vėl įsijungs. Gali tekti atstatyti tam tikrus **DIEGIMO**, **VAIZDO** ar **GARSO** meniu.

! PASTABA

- Grįžti prie senos programinės aparatinės įrangos negalima.
- Programinės aparatinės įrangos naujinimo trukmė gali skirtis, ji priklauso nuo programinės aparatinės įrangos dydžio, tinklo sąlygų arba DTV signalo stiprumo.
- Jei programinės aparatinės įrangos atnaujinimo atsisiuntimas nutrūksta naudojant belaidį ryšį, laikinai prijunkite kabelį tiesiogiai prie savo maršrutizatoriaus. Jei vis dar nepavyksta atsisiųsti, kreipkitės į klientų aptarnavimo tarnybą.

Televizoriaus valymas



DĖMESIO

- Prieš pradėdami būtinai išjunkite maitinimą ir atjunkite maitinimo kabelį ir visus kitus kabelius.
- Jei ilgą laiką televizorius bus paliktas be priežiūros ir nenaudojamas, atjunkite maitinimo kabelį iš sieninio elektros lizdo, kad išvengtumėte galimos žalos dėl žaibo ar elektros energijos pritrūkių.

Ekranas ir rėmas

Norėdami nuvalyti dulkes, nušluostykite paviršių sausu, švariu ir minkštu audiniu.

Jei norite pašalinti didelius nešvarumus, nušluostykite paviršių švariame vandenyje arba praskiestame švelniame valiklyje sudrėkintu audiniu. Tuomet iškart nušluostykite sausu audiniu.



DĖMESIO

- Nespauskite, netrinkite ir nedaužykite paviršiaus nagu ar aštrių daiktu, nes galite subraižyti ekraną ir sukelti vaizdo iškraipymus.
- Nenaudokite jokių chemikalų, pvz., vaško, benzeno, alkoholio, skiediklių, insekticidų, oro gaiviklių, lubrikantų, nes jie gali sugadinti ekrano apdailą ir išblukinti spalvas.

Korpusas ir stovas

Jei norite nuvalyti dulkes ar purvą, nušluostykite korpusą sausu, švariu ir minkštu audiniu.

Jei norite pašalinti didelius nešvarumus, nušluostykite korpusą švariame vandenyje arba vandenyje su šiek tiek švelnaus valiklio sudrėkintu audiniu.

Tuomet iškart nušluostykite sausu audiniu.



DĖMESIO

- Nepurškite ant paviršiaus skysčių. Jei į televizorių pateks vandens, gali kilti gaisras, elektros smūgis arba gedimas.
- Nenaudokite chemikalų, nes jie gali sugadinti paviršių.

Maitinimo kabelis

Reguliariai šalinkite susikaupusias dulkes ir purvą nuo maitinimo kabelio.

Kaip išvengti „vaizdo išdeginimo“ arba „išdeginimo“ televizoriaus ekrane

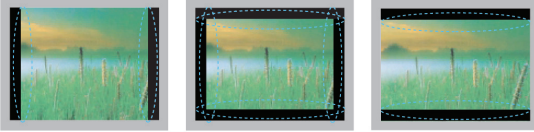

- Jei televizoriaus ekranas ilgą laiką rodo fiksuotą vaizdą, tas vaizdas gali „išdegti“ ir tapti nuolatinio defektu ekrane. Tokiam „vaizdo išdeginimui“ ar „išdeginimui“ garantija neteikiama.
- Jei televizoriaus vaizdo formatas ilgam laikui yra nustatytas kaip 4:3, vaizdo išdeginimas gali atsirasti apatinėje televizoriaus ekrano dalyje.
- Venkite ilgą laiką žiūrėti statinį vaizdą televizoriaus ekrane (2 ar daugiau valandų LCD ekrane arba 1 ir daugiau valandų plazminiame televizoriuje), kad neišdegtų vaizdas.

GEDIMŲ ŠALINIMAS

Bendra

Problema	Skiriamoji geba
Nepavyksta valdyti televizoriaus nuotolinio valdymo pultu.	<ul style="list-style-type: none"> Patikrinkite gaminio nuotolinio valdymo jutiklį ir pabandykite dar kartą. Patikrinkite, ar tarp gaminio ir nuotolinio valdymo pulto nėra kliūčių. Patikrinkite, ar baterijos dar veikia ir yra tinkamai įdėtos (\oplus prie \oplus, \ominus prie \ominus). Patikrinkite, ar nuotolinio valdymo pultui naudoti pasirinktas tinkamas įvesties šaltinis, pvz., TV arba VCR.
Nėra ne vaizdo, nei garso.	<ul style="list-style-type: none"> Patikrinkite, ar gaminys yra įjungtas. Patikrinkite, ar maitinimo kabelis įjungtas į sieninį elektros lizdą. Patikrinkite, ar nėra problemų dėl sieninio elektros lizdo, prijungę prie jo kitų gaminių.
Įjungus televizorių lėtai pasirodo vaizdas.	<ul style="list-style-type: none"> Vaizdas yra prislopintas per gaminio paleidimo procesą. Tai yra normalu. Jei vaizdas nepasirodo per kelias minutes, ištraukite televizoriaus laidą iš elektros lizdo, palaukite 30 sekundžių ir pabandykite iš naujo. Jei vaizdas vis dar nepasirodo, kreipkitės į įgaliojantį techninės priežiūros centrą savo apylinkėse.
Nepavyksta prijungti išorinių įrenginių.	<ul style="list-style-type: none"> Žr. skyrių „Ryšio apžvalga“ ir prijunkite išorinį įrenginį.
Televizorius netikėtai išsijungia.	<ul style="list-style-type: none"> Patikrinkite maitinimo valdymo nustatymus. Gali būti pertrauktas elektros tiekimas. Patikrinkite, ar laiko nustatymuose neįjungta Automatinio miego funkcija. Žr. skyrių „Išsijungimo laikmatis“. Jei įjungtas televizorius negaus jokio signalo, po 15 minučių jis išsijungs automatiškai.

Garsas

Problema	Skiriamoji geba
Rodant vaizdą negirdimas garsas.	<ul style="list-style-type: none"> Paspauskite \triangleleft + arba - mygtuką. Patikrinkite, ar garsas nenutildytas, paspausdami mygtuką MUTE (nutildyti). Pereikite prie kitų kanalų. Gali būti, kad tai transliacijos problema. Patikrinkite, ar tinkamai prijungti garso kabeliai. Patikrinkite, ar meniu parinktyje įjungta TV garsiakalbio funkcija.
Nesigirdi garso iš vieno iš garsiakalbių	<ul style="list-style-type: none"> Menu parinktyje sureguliuokite parinktį Balansas.
Neįprastas garsas iš televizoriaus vidaus.	<ul style="list-style-type: none"> Dėl aplinkos temperatūros ir drėgmės pokyčių jungiant ar išjungiant gaminį gali būti girdimas neįprastas triukšmas. Tai nereiškia, jog kilo problema dėl jūsų gaminio.

Vaizdas

Problema	Skiriamoji geba
Vaizdas rodomas nespaltvotai arba labai prastos spalvų kokybės.	<ul style="list-style-type: none"> • Pakoreguokite spalvų nustatymą per meniu parinktį. • Išlaikykite pakankamą atstumą tarp šio gaminio ir kitų elektronikos gaminių. • Pereikite prie kitų kanalų. Gali būti, kad tai transliacijos problema.
Pasirodo horizontalios ar vertikalios juostos arba išsilieję vaizdai	<ul style="list-style-type: none"> • Patikrinkite, ar nėra vietinių trukdžių, pvz., elektrinių prietaisų ar įrankių.
Vaizdai rodomi su linijomis ar ruožais	<ul style="list-style-type: none"> • Patikrinkite anteną arba nukreipkite ją tinkama kryptimi.
Išjungus gaminį pasirodo liekamieji (šešėliniai) vaizdai	<ul style="list-style-type: none"> • Dėl ilgą laiką rodyto statinio vaizdo gali būti pažeisti pikseliai (išdegęs vaizdas). Siekdami apsaugoti ekrano pikselius nuo pažeidimo, naudokite ekrano užsklandą.
Maitinimas įjungtas, tačiau ekranas atrodo visiškai tamsus.	<ul style="list-style-type: none"> • Pakoreguokite šviesumą ir kontrastą per meniu parinktį.
Ekране pasirodo pranešimas „Nėra signalo“.	<ul style="list-style-type: none"> • Patikrinkite, ar gaminiai ir televizoriai tinkamai sujungti signalo kabeliu. • Patikrinkite pasirinktą įvesties šaltinį paspausdami INPUT (įvestis).
Ekране pasirodo juodi taškai.	<ul style="list-style-type: none"> • Ekране gali būti matomi keli raudoni, žali, balti ar juodi taškeliai, kuriuos galima priskirti ekrano charakteristikoms. Tai yra normalu.
Ekrano nuokrypis neteisingas.	<ul style="list-style-type: none"> • Pakoreguokite padėties nustatymą per meniu parinktį. • Patikrinkite, ar vaizdo plokštės skiriamoji geba ir dažnis yra palaikomi gaminio. Jei dažnis nepatenka į diapazoną, nustatykite rekomenduojamą skiriamąją gebą naudodami išorinio įrenginio ekrano nustatymus.
Ekrano fone pasirodo plonos linijos.	<ul style="list-style-type: none"> • Patikrinkite vaizdo kabelio jungtis.
Pasirodo horizontalūs triukšmai ir išsilieję ženklai.	<ul style="list-style-type: none"> • Pakoreguokite fazės nustatymą per meniu parinktį. Žr. „EKRANAS“.
Kai kurių kanalų priėmimo signalas prastas	<ul style="list-style-type: none"> • Pereikite prie kitų kanalų. Gali būti, kad tai transliacijos problema. • Stoties signalas gali būti silpnas. Nukreipkite anteną tinkama kryptimi. • Patikrinkite, ar nėra vietinių trukdžių, pvz., elektrinių prietaisų ar įrankių.

SPECIFIKACIJA

MODELIAI		32LV37**	37LV37**
		32LV3700-ZA / 32LV3700-ZC 32LV370S-ZB / 32LV3701-ZC 32LV3750-ZA / 32LV3750-ZC 32LV375G-ZC / 32LV375S-ZB 32LV375S-ZC / 32LV375T-ZA 32LV375T-ZC / 32LV375W-ZC	37LV3700-ZA / 37LV3700-ZC 37LV370S-ZB / 37LV3701-ZC 37LV3750-ZA / 37LV3750-ZC 37LV375G-ZC / 37LV375S-ZB 37LV375S-ZC / 37LV375T-ZA 37LV375T-ZC / 37LV375W-ZC
Matmenys (P x A x G)	Su stovu	764,0 mm x 545,0 mm x 240,0 mm	888,0 mm x 614,0 mm x 240,0 mm
	Be stovo	764,0 mm x 484,0 mm x 35,4 mm	888,0 mm x 553,0 mm x 35,4 mm
Svoris	Su stovu	11,4 kg	13,1 kg
	Be stovo	9,6 kg	11,3 kg
Maitinimas		AC 100-240 V~ 50 / 60 Hz	AC 100-240 V~ 50 / 60 Hz
Energijos sąnaudos		80 W	100 W
MODELIAI		42LV37**	47LV37**
		42LV3700-ZA / 42LV3700-ZC 42LV370S-ZB / 42LV3701-ZC 42LV3750-ZA / 42LV3750-ZC 42LV375G-ZC / 42LV375S-ZB 42LV375S-ZC / 42LV375T-ZA 42LV375T-ZC / 42LV375W-ZC	47LV3700-ZA / 47LV3700-ZC 47LV370S-ZB / 47LV3701-ZC 47LV3750-ZA / 47LV3750-ZC 47LV375G-ZC / 47LV375S-ZB 47LV375S-ZC / 47LV375T-ZA 47LV375T-ZC / 47LV375W-ZC
Matmenys (P x A x G)	Su stovu	998,0 mm x 684,0 mm x 256,0 mm	1108,0 mm x 746,0 mm x 256,0 mm
	Be stovo	998,0 mm x 615,0 mm x 30,4 mm	1108,0 mm x 677,0 mm x 30,4 mm
Svoris	Su stovu	15,5 kg	20,9 kg
	Be stovo	13,3 kg	18,7 kg
Maitinimas		AC 100-240 V~ 50 / 60 Hz	AC 100-240 V~ 50 / 60 Hz
Energijos sąnaudos		110 W	140 W

Atnaujinus šio gaminio funkcijas, jo specifikacija gali būti keičiama be išankstinio įspėjimo.

MODELIAI		32LV47**	37LV47**
		32LV470S-ZC	37LV470S-ZC
Matmenys (P x A x G)	Su stovu	772,0 mm x 549,0 mm x 240,0 mm	893,0 mm x 618,0 mm x 240,0 mm
	Be stovo	772,0 mm x 490,0 mm x 34,9 mm	893,0 mm x 558,0 mm x 34,9 mm
Svoris	Su stovu	10,9 kg	12,4 kg
	Be stovo	9,1 kg	10,6 kg
Maitinimas		AC 100-240 V~ 50 / 60 Hz	AC 100-240 V~ 50 / 60 Hz
Energijos sąnaudos		100 W	110 W
MODELIAI		42LV47**	47LV47**
		42LV470S-ZC	47LV470S-ZC
Matmenys (P x A x G)	Su stovu	1005,0 mm x 688,0 mm x 256,0 mm	1115,0 mm x 750,0 mm x 256,0 mm
	Be stovo	1005,0 mm x 621,0 mm x 29,9 mm	1115,0 mm x 683,0 mm x 29,9 mm
Svoris	Su stovu	15,2 kg	20,7 kg
	Be stovo	13,0 kg	18,5 kg
Maitinimas		AC 100-240 V~ 50 / 60 Hz	AC 100-240 V~ 50 / 60 Hz
Energijos sąnaudos		130 W	140 W

Atnaujinus šio gaminio funkcijas, jo specifikacija gali būti keičiama be išankstinio įspėjimo.

MODELIAI		32LW47**	42LW47**
		32LW470S-ZB	42LW470S-ZB
Matmenys (P x A x G)	Su stovu	772.0 mm x 551.0 mm x 240.0 mm	1005.0 mm x 686.0 mm x 255.0 mm
	Be stovo	772.0 mm x 490.0 mm x 34.9 mm	1005.0 mm x 621.0 mm x 29.9 mm
Svoris	Su stovu	10.5 kg	15.9 kg
	Be stovo	8.2 kg	13.0 kg
Maitinimas		AC 100-240 V~ 50 / 60 Hz	AC 100-240 V~ 50 / 60 Hz
Energijos sąnaudos		100 W	130 W
MODELIAI		47LW47**	55LW47**
		47LW470S-ZB	55LW470S-ZB
Matmenys (P x A x G)	Su stovu	1115.0 mm x 748.0 mm x 255.0 mm	1293.0 mm x 851.0 mm x 341.0 mm
	Be stovo	1115.0 mm x 683.0 mm x 29.9 mm	1293.0 mm x 785.0 mm x 29.9 mm
Svoris	Su stovu	21.4 kg	27.0 kg
	Be stovo	18.5 kg	22.0 kg
Maitinimas		AC 100-240 V~ 50 / 60 Hz	AC 100-240 V~ 50 / 60 Hz
Energijos sąnaudos		140 W	160 W

Atnaujinus šio gaminio funkcijas, jo specifikacija gali būti keičiama be išankstinio įspėjimo.

MODELIAI		47LK95**
		47LK950S-ZA
Matmenys (P x A x G)	Su stovu	1137,0 mm x 758,0 mm x 270,0 mm
	Be stovo	1137,0 mm x 685,0 mm x 76,8 mm
Svoris	Su stovu	20,3 kg
	Be stovo	18,3 kg
Maitinimas		AC 100-240 V~ 50 / 60 Hz
Energijos sąnaudos		250 W

Atnaujinus šio gaminio funkcijas, jo specifikacija gali būti keičiama be išankstinio įspėjimo.

MODELIAI		50PZ57**	60PZ57**
		50PZ570-ZB / 50PZ570G-ZB 50PZ570S-ZB / 50PZ570T-ZB 50PZ570W-ZB / 50PZ575S-ZB	60PZ570-ZB / 60PZ570G-ZB 60PZ570S-ZB / 60PZ570T-ZB 60PZ570W-ZB / 60PZ575S-ZB
Matmenys (P x A x G)	Su stovu	1172,3 mm x 770,9 mm x 289,8 mm	1391,1 mm x 905,2 mm x 334,7 mm
	Be stovo	1172,3 mm x 712,2 mm x 52,5 mm	1391,1 mm x 835,5 mm x 52,5 mm
Svoris	Su stovu	29,8 kg	42,6 kg
	Be stovo	27,5 kg	38,5 kg

Atnaujinus šio gaminio funkcijas, jo specifikacija gali būti keičiama be išankstinio įspėjimo.
Informacijos apie maitinimą ir energijos sąnaudas rasite etiketėje ant gaminio.

MODELIAI		50PZ75**	60PZ75**
		50PZ750-ZA / 50PZ750G-ZA 50PZ750S-ZA / 50PZ750T-ZA 50PZ750W-ZA / 50PZ755S-ZA	60PZ750-ZA / 60PZ750G-ZA 60PZ750S-ZA / 60PZ750T-ZA 60PZ750W-ZA / 60PZ755S-ZA
Matmenys (P x A x G)	Su stovu	1185,2 mm x 782,6 mm x 317,2 mm	1404,0 mm x 911,4 mm x 364,4 mm
	Be stovo	1185,2 mm x 714,0 mm x 49,6 mm	1404,0 mm x 837,8 mm x 49,6 mm
Svoris	Su stovu	31,5 kg	46,3 kg
	Be stovo	27,9 kg	40,3 kg

Atnaujinus šio gaminio funkcijas, jo specifikacija gali būti keičiama be išankstinio įspėjimo.
Informacijos apie maitinimą ir energijos sąnaudas rasite etiketėje ant gaminio.

MODELIAI		50PZ95**	60PZ95**
		50PZ950-ZA / 50PZ950G-ZA 50PZ950S-ZA / 50PZ950T-ZA 50PZ950W-ZA / 50PZ955S-ZA	60PZ950-ZA / 60PZ950G-ZA 60PZ950S-ZA / 60PZ950T-ZA 60PZ950W-ZA / 60PZ955S-ZA
Matmenys (P x A x G)	Su stovu	1175,2 mm x 787,6 mm x 317,2 mm	1393,4 mm x 916,4 mm x 364,4 mm
	Be stovo	1175,2 mm x 720,6 mm x 49,6 mm	1393,4 mm x 843,8 mm x 49,6 mm
Svoris	Su stovu	32,5 kg	46,3 kg
	Be stovo	28,9 kg	40,3 kg

Atnaujinus šio gaminio funkcijas, jo specifikacija gali būti keičiama be išankstinio įspėjimo. Informacijos apie maitinimą ir energijos sąnaudas rasite etiketėje ant gaminio.

CI modulio dydis (P x A x G)		100,0 mm x 55,0 mm x 5,0 mm
Aplinkos sąlygos	Veikimo temperatūra	Nuo 0 °C iki 40 °C
	Darbinė drėgmė	Mažesnė nei 80 proc.
	Laikymo temperatūra	Nuo -20 °C iki 60 °C
	Sandėliavimo drėgmė	Mažesnė nei 85 proc.

	Palydovinė skaitmeninė televizija ¹	Skaitmeninė televizija ²	Skaitmeninė televizija	Analoginė televizija
Televizijos sistema	DVB-T DVB-C DVB-S/S2	DVB-T/T2 DVB-C	DVB-T DVB-C	PAL/SECAM B/G/D/K, PAL I/II, SECAM L/L ³
Programų aprėptis	VHF, UHF C diapazonas, Ku diapazonas	VHF, UHF		VHF: nuo E2 iki E12, UHF: nuo E21 iki E69, CATV: nuo S1 iki S20, HYPER: nuo S21 iki S47
Maksimalus saugomų programų skaičius	6,000	1,200		
Išorinės antenos impedansas	75 Ω			

1 Tik palydoviniams modeliams

2 Tik DVB-T2 palaikantiems modeliams

3 Išskyrus DVB-T2 palaikančius modelius

RGB-PC, HDMI/DVI-PC palaikomas režimas

Skiriamoji geba	Horizontalusis dažnis (kHz)	Vertikalusis dažnis (Hz)
720 x 400	31,468	70,08
640 x 480	31,469	59,94
800 x 600	37,879	60,31
1024 x 768	48,363	60,00
1360 x 768	47,72	59,80
1280 x 1024 (HDMI-PC)	63,981	60,02
1920 x 1080 (RGB-PC)	66,587	59,93
1920 x 1080 (HDMI-PC)	67,5	60,00

HDMI/DVI-DTV palaikomas režimas

Skiriamoji geba	Horizontalusis dažnis (kHz)	Vertikalusis dažnis (Hz)
720 x 480	31,469 31,5	59,94 60
720 x 576	31,25	50
1280 x 720	37,5 44,96 45	50 59,94 60
1920 x 1080	33,72 33,75 28,125 26,97 27 33,716 33,75 56,25 67,43 67,5	59,94 60 50 23,97 24 29,976 30,00 50 59,94 60

Komponento jungties jungimo informacija

Komponentų prievadai TV	Y	P _B	P _R

Vaizdo išvesties prievadai DVD leistuve	Y	P _B	P _R
	Y	B-Y	R-Y
	Y	Cb	Cr
	Y	Pb	Pr

Signalas	Komponentas	HDMI
480i/576i	O	X
480p/576p	O	O
720p/1080i	O	O
1080p	O (tik 50 Hz / 60 Hz)	O (24 Hz / 30 Hz / 50 Hz / 60 Hz)

Palaikomas „DivX“ failas

Failo plėtiniai	Garsas / Vaizdas	Kodekas	Profilio / lygio palaikymas	Paaškinimas
.asf .wmv	Vaizdas	VC-1 Advanced Profile	Advanced Profile@Level 3 (pvz., 720p60, 1080i60, 1080p30)	Palaikomi tik SMPTE 421M VC-1 standartą atitinkantys srautai.
		„VC-1 Simple“ ir „Main Profiles“	Simple Profile@Medium Level (pvz., CIF, QVGA) Main Profile@High Level (pvz., 1080p30)	
	Garsas	WMA standartas		
		WMA 9 Professional		
.divx .avi	Vaizdas	DivX3.11		Visuotinis judesio kompensavimas arba ketvirčio pikselio judesio apskaičiavimas nepalaikomi. Srautai naudojant šią sintaksę nepalaikomi.
		DivX4	Advanced Simple Profile (pvz., 720p/1080i)	
		DivX5		
		DivX6		
	Garsas	XVID		
		H.264 / AVC	Main Profile@ Level 4.1 High Profile@ Level 4.1 (pvz., 720p60, 1080i60, 1080p30)	
.mp4 .m4v .mov	Vaizdas	H.264 / AVC	Main Profile@ Level 4.1 High Profile@ Level 4.1 (pvz., 720p60, 1080i60, 1080p30)	Visuotinis judesio kompensavimas arba ketvirčio pikselio judesio apskaičiavimas nepalaikomi. Srautai naudojant šią sintaksę nepalaikomi.
		MPEG-4 Part 2	Advanced Simple Profile (pvz., 720p/1080i)	
	Garsas	AAC	AAC-LC ir HE-AAC	
mkv	Vaizdas	H.264 / AVC	Main Profile@ Level 4.1 High Profile@ Level 4.1 (pvz., 720p60, 1080i60, 1080p30)	Didžioji galima MKV turinio dalis koduojama atvirojo kodo x264 kodeku.
	Garsas	HE-AAC Dolby Digital	HE-AAC-LC ir HE-AAC	
.ts .trp .tp	Vaizdas	H.264 / AVC	Main Profile@ Level 4.1 High Profile@ Level 4.1 (pvz., 720p60, 1080i60, 1080p30)	Palaikomi tik SMPTE 421M VC-1 standartą atitinkantys srautai.
		MPEG-2	Main Profile@High Level (pvz., 720p60, 1080i60)	
		VC-1	Simple Profile@Medium Level (pvz., CIF, QVGA) Main Profile@High Level (pvz., 1080p30) Advanced Profile@Level 3 (pvz., 720p60, 1080i60, 1080p30)	
	Garsas	MPEG-1 I, II sluoksnis MPEG-1 III sluoksnis (MP3) Dolby Digital Dolby Digital Plus		
AAC		AAC-LC ir HE-AAC		
vob	Vaizdas	MPEG-1		
		MPEG-2	Main Profile@High Level (pvz., 720p60, 1080i60)	
	Garsas	Dolby Digital MPEG-1 I, II sluoksnis DVD-LPCM		
.mpg	Vaizdas	MPEG-1	Main Profile@High Level (pvz., 720p60, 1080i60)	Tik atitinkantys ir tinkamai TS, PS ar ES sukonfigūruoti srautai
	Garsas	MPEG-1 I, II sluoksnis		

Palaikomas 3D vaizdo režimas

ĮVESTIS	Signalas	Skiriamoji geba	Horizontalus Dažnis (kHz)	Vertikalusis dažnis (Hz)	Atkuriamas trimačio vaizdo formatas	
HDMI	720p	1280X720	45	60	Šonas prie šono Viršus ir apačia HDMI 3D Viršus ir apačia	
			89,9/90	59,94/60	HDMI 3D Frame Packing (Tik LCD televizoriui / LED LCD televizoriui)	
			90	60	HDMI 3D Frame Packing (Tik plazminiams televizoriams)	
			37,5	50	Šonas prie šono Viršus ir apačia HDMI 3D Viršus ir apačia	
			75		HDMI 3D Frame Packing	
	1080i	1920X1080	33,75	60	Šonas prie šono Viršus ir apačia HDMI 3D Šonas prie šono(Half)	
			28,125	50		
	1080p	1920X1080	67,50	60	Šonas prie šono Viršus ir apačia Checker Board Single Frame Sequential	
			56,250	50	Šonas prie šono Viršus ir apačia Checker Board Single Frame Sequential	
			27	24	Šonas prie šono Viršus ir apačia Checker Board HDMI 3D Viršus ir apačia	
			54	24	HDMI 3D Frame Packing (Tik plazminiams televizoriams)	
			33,75	30	Šonas prie šono Viršus ir apačia Checker Board	
			53,95/54	23,98/24	HDMI 3D Frame Packing (Tik LCD televizoriui / LED LCD televizoriui)	
			67,50	30		
	RGB	1080p	1920X1080	66,587	59,934	Šonas prie šono Viršus ir apačia
	Komponentas (Tik plazminiams televizoriams)	720p	1280X720	37,5	50	Šonas prie šono Viršus ir apačia
45				60		
1080i		1920X1080	28,125 33,75	50 60		
USB	1080p	1920X1080	33,75	30	Šonas prie šono Viršus ir apačia Checker Board MPO(Nuotrauka)	
DLNA	1080p	1920X1080	33,75	30	Šonas prie šono Viršus ir apačia Checker Board	
	Signalas				Atkuriamas trimačio vaizdo formatas	
DTV	720p, 1080i				Šonas prie šono Viršus ir apačia	

(Tik 32/42/47/55LW47**, 47LK95**)

- Medijų turinys ir leistuvai turi palaikyti „HDMI 3D Frame Packing“, HDMI 3D šonas prie šono, HDMI 3D viršus ir apačia funkcijas trimačiam vaizdui.
- Vaizdas, transliuojamas „HDMI 3D Frame Packing“, HDMI 3D vienas šalia kito, HDMI 3D viršus ir apačia formatu, perjungiamas į 3D ekraną automatiškai..

(Tik 32/42/47/55LW47**, 47LK95**)

- Medijų turinys ir leistuvai turi palaikyti „HDMI 3D Frame Packing“, HDMI 3D šonas prie šono, HDMI 3D viršus ir apačia funkcijas trimačiam vaizdui.
- Vaizdas, transliuojamas „HDMI 3D Frame Packing“ formatu, perjungiamas į 3D ekraną automatiškai.
- 2D->3D režimu galima žiūrėti visus signalus.

RF modulio (BM-LDS201) specifikacija

(Tik 50/60PZ57**, 50/60PZ75**, 50/60PZ95**)

Televizoriui naudojant 2,4 GHz diapazono radijo dažnį (RF).

- Išvestis: 1 dBm ar žemesnė
- Maksimalus ryšio atstumas: 10 m atviroje erdvėje
- Diapazonas: 2,4 GHz (2,4035–2,4783 GHz)
- Perdavimo sparta : 250 kbps

- RF modulio FCC ID televizoriaus viduje
FCC ID : BEJLDS201



INFORMACIJOS PAIEŠKOS KODAI

(priklauso nuo modelio)

Kodas (šešioliktainis)	Funkcija	Pastaba	Kodas (šešioliktainis)	Funkcija	Pastaba
08	POWER (maitinimas)	Nuotolinio valdymo pulto mygtukas (maitinimas įjungtas / išjungtas)	44	OK (gerai)	Nuotolinio valdymo pulto mygtukas
95	ENERGY SAVING (energijos taupymas)	Nuotolinio valdymo pulto mygtukas	28	BACK (atgal)	Nuotolinio valdymo pulto mygtukas
30	AV MODE (AV režimas)	Nuotolinio valdymo pulto mygtukas	AB	GUIDE (gidas)	Nuotolinio valdymo pulto mygtukas
0B	INPUT (įvestis)	Nuotolinio valdymo pulto mygtukas	5B	EXIT (išeiti)	Nuotolinio valdymo pulto mygtukas
F0	TV/RAD (televizorius / radijas)	Nuotolinio valdymo pulto mygtukas	72	RED (raudona)	Nuotolinio valdymo pulto mygtukas
10–19	Raidžių ir skaičių mygtukai 0–9	Nuotolinio valdymo pulto mygtukas	71	GREEN (žalia)	Nuotolinio valdymo pulto mygtukas
53	LIST (sąrašas)	Nuotolinio valdymo pulto mygtukas	63	YELLOW (geltona)	Nuotolinio valdymo pulto mygtukas
1A	Q. VIEW (sparcioji peržiūra)	Nuotolinio valdymo pulto mygtukas	61	BLUE (mėlyna)	Nuotolinio valdymo pulto mygtukas
02	VOL + (garsinimas)	Nuotolinio valdymo pulto mygtukas	20	TEXT (tekstas)	Nuotolinio valdymo pulto mygtukas
03	VOL - (tylinimas)	Nuotolinio valdymo pulto mygtukas	21	T.OPT(T. parinktys)	Nuotolinio valdymo pulto mygtukas
1E	FAV/MARK/CHAR/NUM	Nuotolinio valdymo pulto mygtukas	39	SUBTITLE (subtitrai)	Nuotolinio valdymo pulto mygtukas
DC	3D	Nuotolinio valdymo pulto mygtukas	B1	■ /LIVE TV (tiesioginė TV)	Nuotolinio valdymo pulto mygtukas
09	MUTE/DELETE (nutildyti / ištrinti)	Nuotolinio valdymo pulto mygtukas	B0	▶	Nuotolinio valdymo pulto mygtukas
00	P▲	Nuotolinio valdymo pulto mygtukas	BA	(FREEZE) (fiksuoti)	Nuotolinio valdymo pulto mygtukas
01	P▼	Nuotolinio valdymo pulto mygtukas	8E	▶▶	Nuotolinio valdymo pulto mygtukas
59	Premium	Nuotolinio valdymo pulto mygtukas	8F	◀◀	Nuotolinio valdymo pulto mygtukas
43	Home (pagrindinis)	Nuotolinio valdymo pulto mygtukas	7E	SIMPLINK	Nuotolinio valdymo pulto mygtukas
45	Q.MENU (spartusis meniu)	Nuotolinio valdymo pulto mygtukas	79	RATIO (santykis)	Nuotolinio valdymo pulto mygtukas
58	@	Nuotolinio valdymo pulto mygtukas	BD	REC (įrašyti)	Nuotolinio valdymo pulto mygtukas
40	▲	Nuotolinio valdymo pulto mygtukas	91	AD	Nuotolinio valdymo pulto mygtukas
41	▼	Nuotolinio valdymo pulto mygtukas	AA	INFO (informacija)	Nuotolinio valdymo pulto mygtukas
07	<	Nuotolinio valdymo pulto mygtukas	9F	APP/*	Nuotolinio valdymo pulto mygtukas
06	>	Nuotolinio valdymo pulto mygtukas			

IŠORINIO VALDYMO ĮTAISO DIEGIMAS

RS-232C montavimas

Įjunkite RS-232C jungtį į išorinį valdymo prietaisą (pvz., kompiuterį arba garso / vaizdo valdymo sistemą) ir valdykite TV funkcijas iš išorės. Įjunkite valdymo įtaiso nuoseklųjį priedą į televizoriaus nugarėlėje esančią RS-232C jungtį.

! PASTABA

- RS-232C šiame televizoriuje skirtas naudoti su trečiosios šalies RS-232C valdymo aparatine ir programine įranga. Toliau pateiktos instrukcijos skirtos padėti naudoti programavimo programinę įrangą arba išbandyti funkcionalumą naudojant „telenet“ programinę įrangą.
- RS-232C sujungimo kabeliai prie gaminio nepridedami.

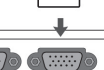
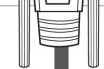
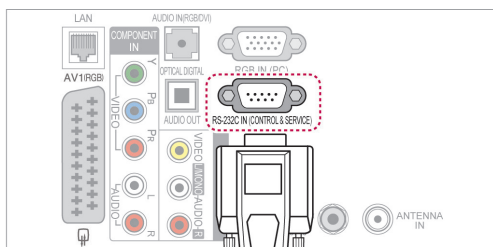

Jungties tipas; „D-sub“ 9 kontaktų šakutė

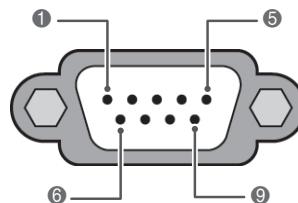

Nr.	Kontakto pavadinimas
1	Ryšio nėra
2	RXD (duomenų priėmimas)
3	TXD (duomenų perdavimas)
4	DTR (DTE įrenginio pasiruošimas)
5	GND (žemė)
6	DSR (DCE įrenginio pasiruošimas)
7	RTS (pasiruošimas perduoti)
8	CTS (parengta siųsti)
9	Ryšio nėra

RS-232C konfigūracija

7 laidų konfigūracija (standartinis RS-232C kabelis)

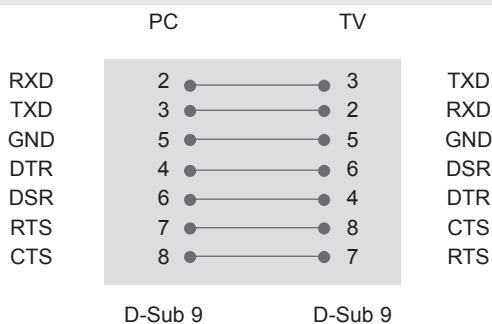

3 laidų konfigūracija (nestandartinis kabelis)

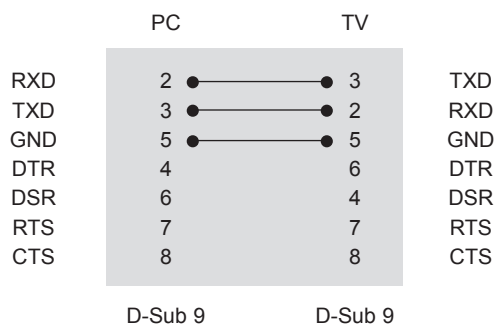

ID (atpažinimo numerio) nustatymas

Nustatykite ID numerį. "Realusis duomenų žymėjimas". (Žr. p.153)

- 1 Paspauskite mygtuką **Home** (pagrindinis), kad pasiektumėte Pagrindinį meniu.
- 2 Spausdami navigacijos mygtukus nuslinkite iki **DIEGIMAS** ir paspauskite mygtuką **OK** (gerai).
- 3 Paspauskite navigacijos mygtukus, kad nuslinktumėte iki **PARINKTYS**, ir paspauskite mygtuką **OK** (gerai).
- 4 Paspauskite navigacijos mygtukus, kad nuslinktumėte iki **ID nustatymas**, ir paspauskite mygtuką **OK** (gerai).
- 5 Paslinkite į kairę arba dešinę, kad pasirinktumėte nustatytą ID numerį, ir pasirinkite **Uždaryti**. Reguliavimo diapazonas yra nuo 1 iki 99.
- 6 Baigę paspauskite mygtuką **EXIT** (išeiti).

Sujungimo parametrai

- Sparta bodais: 9 600 bitų/sek. (UART)
- Duomenų ilgis: 8 bitai
- Lyginumas: nėra
- Stabdos bitas: 1 bitas
- Sujungimo kodas: ASCII kodas
- Naudokite susuktą (grįžtamąjį) kabelį.

Komandų sąrašas

	COMMAND1	COMMAND2	DUOMENYS (šešioliktainiai)		COMMAND1	COMMAND2	DUOMENYS (šešioliktainiai)
01. Maitinimas	k	a	Nuo 00 iki 01	14. Žemi dažniai	k	s	Nuo 00 iki 64
02. Vaizdo formatas	k	c	(Žr. p.150)	15. Balansas	k	t	Nuo 00 iki 64
03. Ekranu nutildymas	k	d	(Žr. p.150)	16. Spalvų t.	x	u	Nuo 00 iki 64
04. Garso nutildymas	k	e	Nuo 00 iki 01	17. ISM būdas	j	p	(Žr. p.152)
05. Garso reguliavimas	k	f	Nuo 00 iki 64	18. Energijos taupymas	j	q	Nuo 00 iki 05
06. Kontrastas	k	g	Nuo 00 iki 64	19. Automatinis konfigūravimas	j	u	01
07. Šviesumas	k	h	Nuo 00 iki 64	20. Derinimo komanda	m	a	(Žr. p.152)
08. Spalva	k	i	Nuo 00 iki 64	21. Pridėti / praleisti kanalą	m	b	Nuo 00 iki 01
09. Atspalvis	k	j	Nuo 00 iki 64	22. Raktas	m	c	Rakto kodas
10. Aiškumas	k	k	Nuo 00 iki 64	23. Galinio apšvietimo valdymas	m	g	Nuo 00 iki 64
11. Ekrane rodomų meniu pasirinkimas	k	l	Nuo 00 iki 01	24. Įvesties pasirinkimas (pagrindinio vaizdo)	x	b	(Žr. p.153)
12. Nuotolinio valdymo pulto blokavimas	k	m	Nuo 00 iki 01	25. 3D	x	t	(Žr. p.154)
13. Aukšti dažniai	k	r	Nuo 00 iki 64	26. Išplėstinis 3D	x	v	(Žr. p.154)

- * Pastaba: veikiant USB operacijoms, pvz., „Divx“ arba EMF, jokios komandos, išskyrus Maitinimo (ka) ir Rakto (mc), nevykdomos ir laikomos NG.

Perdavimo / priėmimo protokolas

Perdavimas

[Command1][Command2][][Set ID][][Data][Cr]

- [Command 1] : pirmoji komanda televizoriui valdyti.(j, k, m arba x)
 [Command 2] : antroji komanda televizoriui valdyti.
 [Set ID] : galite pakoreguoti nustatytą ID, kad pasirinktumėte pageidaujama monitoriaus ID numerį iš parinkčių meniu. Nustatymo diapazonas – nuo 1 iki 99.
 Pasirinkus ID numerį „0“, bus valdomi visi prijungti televizoriai.
 ID nustatymas yra rodomas dešimtainiu skaičiumi (1–99), o perdavimo / priėmimo protokole – šešioliktainiu (nuo 0 x 0 iki 0 x 63).
 [DATA] : komandiniam duomenims perduoti. Perduoda „FF“ duomenis, kad nustatytų komandos būklę.
 [Cr] : grįžimas į eilutės pradžią
 ASCII kodas „0x0D“
 [] : ASCII kodas: „tarpas (0x20)“

OK (patvirtinimas)

[Command2][][Set ID][][OK][Data][x]

- * Kai televizorius gauna teisingus duomenis, jis siunčia šio formato ACK (patvirtinimo) signalą. Jeigu tuo metu duomenys yra skaitymo režimo, televizorius nustato realiąją duomenų būseną. Jeigu duomenys yra rašymo režimo, televizorius grąžina asmeninio kompiuterio duomenis.

Klaidos patvirtinimas

[Command2][][Set ID][][NG][Data][x]

- * Televizorius siunčia šio formato ACK (patvirtinimo) signalą, kai jis gauna neteisingus duomenis iš negalimų naudoti funkcijų arba ryšio klaidas.

Duomenys 00: negaliojantis kodas

01. Maitinimas (komanda: k a)

- ▶ Kontroliuoti TV įjungimą / išjungimą

Perdavimas [k][a][] [Set ID][] [Data][Cr]

Duomenys 00 : maitini- 01 : maitinimas įjungtas
mas išjungtas

Ack [a][] [Set ID][] [OK/NG][Data][x]

- ▶ Patvirtina maitinimo būseną (įjungta / išjungta).

Perdavimas [k][a][] [Set ID][] [FF][Cr]

Ack [a][] [Set ID][] [OK/NG][Data][x]

* Jeigu kitos funkcijos perduoda šio formato „0xFF“ duomenis, patvirtinti duomenys nurodo kiekvienos funkcijos būseną.

* OK Ack. (OK patvirtinta), Error Ack. (Klaida patvirtinta) ir kiti pranešimai gali pasirodyti ekrane, kai televizoriaus maitinimas yra įjungtas.

02. Vaizdo formatas (komanda: k c) (pagrindinis vaizdo dydis)

- ▶ Reguluoti ekrano formatą. (Pagrindinio vaizdo formatas)
Taip pat galite sureguliuoti ekrano formatą naudodami parinktį Vaizdo formatas, esančią Q.MENU. arba meniu VAIZDAS.

Perdavimas [k][c][] [Set ID][] [Data][Cr]

Duomenys 09 : tik skenuoti
01 : normalus ekranas 0B : plačiaformatis
(4:3) Nuo 10 iki 1F: kino mastelis
02: platus ekranas nuo 1 iki 16
(16:9)
06 : standartinis
07 : 14:9

Ack [c][] [Set ID][] [OK/NG][Data][x]

* Naudojant kompiuterio įvestį galima pasirinkti 16:9 arba 4:3 ekrano formato koeficientą.

* Režimu DTV/HDMI (1080i 50 Hz / 60 Hz, 720p 50Hz / 60 Hz, 1080p 24 Hz / 30 Hz / 50 Hz / 60 Hz), Komponentas (720p, 1080i, 1080p 50 Hz / 60 Hz) galimas „Tik skenuoti“.

* Plačiaformatis formatas palaikomas tik įjungus režimus Skaitmeninis, Analoginis, AV.

03. Ekrano nutildymas (komanda: k d)

- ▶ Įjungti arba išjungti ekraną.

Perdavimas [k][d][] [Set ID][] [Data][Cr]

Duomenys 00 : „Screen mute off“ (ekrano nutildymas išjungtas) (vaizdas yra)
„Video mute off“ (vaizdo nutildymas išjungtas)
01 : „Screen mute on“ (ekrano nutildymas įjungtas) (vaizdo nėra)
10 : „Video mute on“ (vaizdo nutildymas įjungtas)

Ack [d][] [Set ID][] [OK/NG][Data][x]

* Tik tada, kai vaizdo įrašo garsas nutildytas, televizoriaus ekrane bus rodomas ekrano rodinys (OSD). Tačiau įjungus „Screen mute“ (ekrano nutildymas) televizorius OSD nerodo.

04. Garso nutildymas (komanda: k e)

- ▶ Įjungti arba išjungti garsą.
Garsą galima nutildyti ir nuotolinio valdymo pulto mygtuku MUTE.

Perdavimas [k][e][] [Set ID][] [Data][Cr]

Duomenys 00 : garso nutildymas įjungtas (garsas išjungtas)
01 : funkcija išjungta (garsas yra)

Ack [e][] [Set ID][] [OK/NG][Data][x]

05. Garso reguliavimas (komanda: k f)

- ▶ Reguluoti garsą.
Garsą galima reguliuoti ir nuotolinio valdymo pulto GARSO reguliavimo mygtukais.

Perdavimas [k][f][] [Set ID][] [Data][Cr]

Duomenys nuo minimalių duomenų : 00 iki maksimalių duomenų : 64
* Žr. „Realusis duomenų žymėjimas“. (Žr. p.153)

Ack [f][] [Set ID][] [OK/NG][Data][x]

06. Kontrastas (komanda: k g)

- ▶ Ekrano kontrastingumui nustatyti.
Kontrastingumą galima reguliuoti ir meniu VAIZDAS.

Perdavimas [k][g][] [Set ID][] [Data][Cr]

Duomenys nuo minimalių duomenų : 00 iki maksimalių duomenų : 64
* Žr. „Realusis duomenų žymėjimas“. (Žr. p.153)

Ack [g][] [Set ID][] [OK/NG][Data][x]

07. Šviesumas (komanda: k h)

- ▶ Jei norite sureguliuoti ekrano ryškumą.
Ryškumą galima reguliuoti ir meniu VAIZDAS.

Perdavimas [k][h][] [Set ID][] [Data][Cr]

Duomenys nuo minimalių duomenų : 00 iki maksimalių duomenų : 64
* Žr. „Realusis duomenų žymėjimas“. (Žr. p.153)

Ack [h][] [Set ID][] [OK/NG][Data][x]

08. Spalvingumas (komanda: k i)

- ▶ Ekrano spalvoms nustatyti.
Spalvingumą galima reguliuoti ir meniu VAIZDAS.

Perdavimas [k][i][] [Set ID][] [Data][Cr]

Duomenys nuo minimalių duomenų : 00 iki maksimalių duomenų : 64
* Žr. „Realusis duomenų žymėjimas“. (Žr. p.153)

Ack [i][] [Set ID][] [OK/NG][Data][x]

09. Atspalvis (komanda: k j)

- ▶ Reguluoti ekrano atspalvį.
Atspalvį galima reguliuoti ir meniu VAIZDAS.

Perdavimas [k][j][][Set ID][][Data][Cr]

Nuo minimalių duomenų : 00 iki maksimalių duomenų : 64
* Žr. „Realusis duomenų žymėjimas“. (Žr. p.153)

Ack [j][][Set ID][][OK/NG][Data][x]

10. Aiškumas (komanda: k k)

- ▶ Reguluoti ekrano aiškumą.
Aiškumą galima reguliuoti ir meniu VAIZDAS.

Perdavimas [k][k][][Set ID][][Data][Cr]

Duomenys
nuo minimalių duomenų : 00 iki maksimalių duomenų : 64
* Žr. „Realusis duomenų žymėjimas“. (Žr. p.153)

Ack [k][][Set ID][][OK/NG][Data][x]

11. Ekrane rodomų meniu pasirinkimas (komanda: k l)

- ▶ Įjungti arba išjungti ekrane rodomus meniu, kai TV valdomas nuotoliniu būdu

Perdavimas [k][l][][Set ID][][Data][Cr]

Duomenys
00: OSD išjungta 01 : OSD įjungta

Ack [l][][Set ID][][OK/NG][Data][x]

12. Nuotolinio valdymo pulto blokavimas (komanda: k m)

- ▶ Užblokuoti nuotolinio valdymo pulto ir TV priekinės plokštės valdymo mygtukus.

Perdavimas [k][m][][Set ID][][Data][Cr]

Duomenys
00 : blokavimas išjungtas 01 : blokavimas įjungtas

Ack [m][][Set ID][][OK/NG][Data][x]

* Jei nenaudojate nuotolinio valdymo pulto, naudokite šį režimą.

Kai maitinimas įjungiamas ar išjungiamas, išorinio valdymo užraktas atlaisvinamas.

* Jei budėjimo režimu mygtukų užraktas yra įjungtas, TV neįsijungs nuspaudus IR pulto įjungimo mygtuką arba vietinį mygtuką.

13. Aukšti dažniai (komanda: k r)

- ▶ Jei norite sureguliuoti aukštus dažnius.
Jūs galite sureguliuoti aukštus dažnius ir per meniu GARSAS.

Perdavimas [k][r][][Set ID][][Data][Cr]

Duomenys nuo minimalių duomenų : 00 iki maksimalių duomenų : 64
* Žr. „Realusis duomenų žymėjimas“. (Žr. p.153)

Ack [r][][Set ID][][OK/NG][Data][x]

14. Žemi dažniai (komanda: k s)

- ▶ Jei norite sureguliuoti žemus dažnius.
Jūs galite sureguliuoti žemus dažnius ir per meniu GARSAS.

Perdavimas [k][s][][Set ID][][Data][Cr]

Duomenys nuo minimalių duomenų : 00 iki maksimalių duomenų : 64
* Žr. „Realusis duomenų žymėjimas“. (Žr. p.153)

Ack [s][][Set ID][][OK/NG][Data][x]

15. Balansas (komanda: k t)

- ▶ Reguluoti balansą.
Balansą galima reguliuoti ir meniu GARSAS.

Perdavimas [k][t][][Set ID][][Data][Cr]

Duomenys nuo minimalių duomenų : 00 iki maksimalių duomenų : 64
* Žr. „Realusis duomenų žymėjimas“. (Žr. p.153)

Ack [t][][Set ID][][OK/NG][Data][x]

16. Spalvų t. (komanda: x u)

- ▶ Pasirinkite vieną iš trijų automatišų spalvų reguliavimo parinkčių. CSM galima reguliuoti ir meniu VAIZDAS.

Perdavimas [x][u][][Set ID][][Data][Cr]

Duomenys nuo minimalių duomenų : 00 iki maksimalių duomenų : 64
* Žr. „Realusis duomenų žymėjimas“. (Žr. p.153)

Ack [u][][Set ID][][OK/NG][Data][x]

17. ISM būdas (komanda: j p) (tik plazminiams televizoriams)

- ▶ Norint valdyti ISM būdą. Galite sureguliuoti ISM būdą ir per meniu PARINKTYS.

Perdavimas[j][p][][Set ID][][Data][Cr]

Duomenys 02: orbitinis
04: užpildymas balta spalva
08: normalus
20: spalvų kalibravimas

Ack [p][][Set ID][][OK/NG][Data][x]

19. Automatinė konfigūracija (komanda: j u)

- ▶ Automatiškai sureguliuoti vaizdo padėtį ir sumažinti vaizdo virpėjimą. Veikia tik RGB (PC) režimu.

Perdavimas [j][u][][Set ID][][Data][Cr]

Duomenys 01: nustatyti

Ack [u][][Set ID][][OK/NG][Data][x]

18. Energijos taupymas (Komanda : j q)

- ▶ Jei norite sumažinti televizoriaus elektros sunaudojimą. Galite reguliuoti energijos taupymą ir per VAIZDO meniu.

Perdavimas [j][q][][Set ID][][Data][Cr]

Energijos taupymo funkcija				Lygis				Apibūdinimas	
7	6	5	4	3	2	1	0		
0	0	0	0	Žemas Maitinimas	0	0	0	0	Išjungti
0	0	0	0	Žemas Maitinimas	0	0	0	1	minimalus
0	0	0	0	Žemas Maitinimas	0	0	1	0	Vidutinis
0	0	0	0	Žemas Maitinimas	0	0	1	1	maksimalus
0	0	0	0	Žemas Maitinimas	0	1	0	0	Automatinis (tik LCD televizoriui / LED LCD televizoriui)
0	0	0	0	Žemas Maitinimas	0	1	0	1	Ekrano išjungimas
0	0	0	0	Žemas Maitinimas	0	1	0	0	Išmanusis jutiklis (Tik plazminiams televizoriams)

Ack [q][][Set ID][][OK/NG][Data][x]

20. Derinimo komanda (komanda: m a)

- ▶ Pasirinkite tokio fizinio numerio kanalą.

Perdavimas [m][a][][Set ID][][Data0][][Data1][][Data2][Cr]

Duomenys 00 : aukšti kanalo duomenys
Duomenys 01 : žemi kanalo duomenys
pvz., Nr. 47 -> 00 2F (2FH)
Nr. 394 -> 01 8A (18AH),
DTV Nr. 0 -> Nesvarbu

Duomenys 02 :

0x00	ATV Pagrindinis
0x10	DTV Pagrindinis
0x20	Radio Pagrindinis
0x80	CATV Pagrindinis
0x90	CADTV Pagrindinis
0xa0	CA-Radio Pagrindinis
0x40	Sat DTV Pagrindinis
0x50	Sat Radio Pagrindinis

Kanalo duomenų diapazonas
Analoginis – min.: nuo 00 iki maks.: C7 (nuo 0 iki 199)
Skaitmeninis – min.: nuo 00 iki maks.: 270F (nuo 0 iki 9999)

Ack [a][][Set ID][][OK/NG][Data][x]

Duomenys min.: nuo 00 iki maks.: 7DH

21. Pridėti / praleisti kanalą (komanda: m b)

- ▶ Jei norite nustatyti praleidimo būseną esamai programai.

Perdavimas [m][b][][Set ID][][Data][Cr]

Duomenys 00: praleisti 01: pridėti

Ack [b][][Set ID][][OK/NG][Data][x]

*** Realusis duomenų žymėjimas**

00 : 0 žingsnis
:
A: 10 žingsnis (nustatyti ID 10)
:
F: 15 žingsnis (nustatyti ID 15)
10 : 16 žingsnis (nustatyti ID 16)
:
64 : 100 žingsnis
:
6E: 110 žingsnis
:
73 : 115 žingsnis
74 : 116 žingsnis
:
CF: 199 žingsnis
:
FE: 254 žingsnis
FF: 255 žingsnis

22. Raktas (komanda: m c)

- ▶ Nusiųsti informacijos paieškos nuotolinį kodą.

Perdavimas [m][c][][Set ID][][Data][Cr]

Duomenys Rakto kodas – Žr. p.145.

Ack [c][][Set ID][][OK/NG][Data][x]

23. Foninio apšvietimo valdymas (komanda: m g)

(tik LED LCD TV / LCD TV)

- ▶ Norint valdyti foninį apšvietimą.

Perdavimas [m][g][][Set ID][][Data][Cr]

Duomenys nuo minimalių duomenų : 00 iki maksimalių duomenų : 64

Ack [g][][Set ID][][OK/NG][Data][x]

24. Įvesties pasirinkimas (komanda: x b)

(Pagrindinio vaizdo įvestis)

- ▶ Norint išrinkti pagrindinio vaizdo įvesties šaltinį.

Perdavimas [x][b][][Set ID][][Data][Cr]

Duomenys

Duomenys	Įvesties
0x00	DTV
0x01	CADTV
0x02	Sat DTV
0x10	ATV
0x11	CATV
0x20	AV1
0x21	AV2
0x22	AV3
0x40	Komponentas1
0x41	Komponentas2
0x42	Komponentas3
0x60	RGB
0x70/80/90/a0	HDMI1
0x71/81/91/a1	HDMI2
0x72/82/92/a2	HDMI3
0x73/83/93/a3	HDMI4

Ack [b][][Set ID][][OK/NG][Data][x]

- * Jei išorinės įvesties duomenys yra DTV, įvesties skaičius „0“ yra ORAS, „1“ yra CATV, o „2“ yra PALYDOVAS.

25. 3D (komanda: x t) (tik 3D modeliams)

► Norint pakeisti televizoriaus 3D režimą.

Perdavimas [x][t][][Set ID][][Data01][][Data02][][Data03][][Data04][Cr]

Duomenys 01 00 : 3D įjungtas
 01 : 3D išjungtas
 02 : 3D į 2D
 03 : 2D į 3D

Duomenys 02 00 : viršus ir apačia
 01 : šonas prie šono
 02 : šachmatų lenta
 03 : vieno kadro nuoseklusis

Duomenys 03 00 : dešinèn/kairèn
 01 : kairèn/dešinèn

Duomenys 04 3D gylis: min.: 0 ~ maks.: 14
 *Žr. „Realusis duomenų žymėjimas“. (Žr. p.153)

*Jei duomenys 1 yra 00 (3D įjungtas), duomenys 4 neturi prasmės.
 *Jei duomenys 1 yra 01 (3D išjungtas) arba 02 (3D į 2D), duomenys 2, duomenys 3 ir duomenys 4 neturi prasmės.
 *Jei duomenys 1 yra 03 (2D į 3D), duomenys 2 ir duomenys 3 neturi prasmės.

Duomenys 1	Duomenys 2	Duomenys 3	Duomenys 4
00	O	O	X
01	X	X	X
02	X	X	X
03	X	X	O

X : nesvarbu

Ack [t][][OK][Data01][Data02][Data03][Data04][x][t][][NG][Data01][x]

26. Išplėstinis 3D (komanda: x v) (tik 3D modeliams)

► Norint pakeisti televizoriaus 3D parinktį.

Perdavimas [x][v][][Set ID][][Data01][][Data02][Cr]

Duomenys 01 : 3D parinktis
 00 : 3D vaizdo korekcija
 01 : 3D gylis (tik 2D į 3D)
 02 : 3D vaizdo taškas
 03 : 3D vaizdo dydis
 (Tik plazminiams televizoriams)
 04 : 3D vaizdo balansas
 (Tik plazminiams televizoriams)
 05 : 3D optimizacija
 (Tik LCD televizoriui / LED LCD televizoriui)

Duomenys 02 Turi savo diapazoną kiekvienai nustatytai 3D parinkčiai pagal Duomenys 01.

1) Kai Duomenys 01 yra 00
 00 : dešinèn/kairèn
 01 : kairèn/dešinèn

2) Kai Duomenys 01 yra 01
 Duomenys min.: 0 ~ maks.: 14

3) Kai Duomenys 01 yra 02
 Duomenys min.: 0 ~ maks.: 14

Duomenų vertės diapazonas (nuo 0 iki 20) automatiškai konvertuoja žiūrėjimo taško diapazoną (nuo -10 iki 10).

4) Kai Duomenys 01 yra 03 (Tik plazminiams televizoriams)
 00 : tik skenuoti
 01 : 16:9

5) Kai Duomenys 01 yra 04 (Tik plazminiams televizoriams)
 00 : išjungti
 01 : įjungti

6) Kai Duomenys 01 yra 05 (Tik LCD televizoriui / LED LCD televizoriui)
 Duomenys min.: 0 ~ maks.: 02
 *Žr. „Realusis duomenų žymėjimas“. (Žr. p.153)

Ack [v][][OK][Data01][Data02][x][v][][NG][Data01][x]

* Naudokite funkciją pagal savo modelį.



Televizoriaus galinėje pusėje rasite televizoriaus modelį ir serijos numerį.
Jei jums kada nors prireiks techninės pagalbos, pateikite duomenis žemiau.

MODELIS _____

SERIJA _____