



LG

Life's Good

РУКОВОДСТВО ПОЛЬЗОВАТЕЛЯ LED LCD / LCD / PDP телевизор

Внимательно прочтите это руководство перед тем, как начать использовать устройство, и сохраните его на будущее.

ЛИЦЕНЗИИ

Поддерживаемые лицензии могут отличаться в зависимости от модели. Дополнительная информация о лицензиях приведена по адресу: www.lg.com.



Произведено по лицензии компании Dolby Laboratories. Символы «Dolby» и двойное «D» являются товарными знаками компании Dolby Laboratories.



«HDMI», логотип «HDMI» и «High-Definition Multimedia Interface» являются товарными знаками или зарегистрированными товарными знаками компании HDMI Licensing LLC.



СВЕДЕНИЯ О ВИДЕО DIVX. DivX® — это цифровой формат видео, созданный компанией DivX, Inc. Данное устройство имеет официальную сертификацию DivX для воспроизведения видео DivX. Посетите веб-сайт www.divx.com для получения дополнительной информации и загрузки программного обеспечения для преобразования видео в формат DivX.

СВЕДЕНИЯ О DIVX VIDEO-ON-DEMAND. Для воспроизведения фильмов DivX Video-on-Demand (VOD) устройство DivX Certified® должно быть зарегистрировано. Чтобы получить код регистрации, перейдите в раздел DivX VOD меню настройки устройства. Для получения дополнительной информации о выполнении регистрации перейдите по адресу: vod.divx.com.

«Сертификация DivX® для воспроизведения видео в формате DivX® и DivX Plus™ HD (H.264/MKV) с разрешением до 1080p HD, включая содержимое повышенного качества».

«DivX®, сертификация DivX и связанные логотипы являются товарными знаками компании DivX, Inc. и используются при наличии лицензии».

«Защищено одним или несколькими из следующих патентов:»
7,295,673; 7,460,668; 7,515,710; 7,519,274»



ПРИМЕЧАНИЕ

- Приведенное изображение может отличаться от вашего телевизора.
- Экранное меню телевизора может незначительно отличаться от изображенного на рисунке.
- Доступные меню и параметры могут отличаться в зависимости от используемого источника входа или модели устройства.

СОДЕРЖАНИЕ

2 ЛИЦЕНЗИИ

6 СБОРКА И ПОДГОТОВКА

- 6 Распаковка
- 10 Принадлежности, приобретаемые отдельно
- 11 Составляющие и кнопки
- 16 Поднятие и перемещение телевизора
- 16 Настройка телевизора
 - Подсоединение подставки
- 19 - Крепление без использования настольной подставки
 - Установка на столе
- 22 - Крепление на стене
- 23 - Закрепление кабелей

24 ПУЛЬТ ДИСТАНЦИОННОГО УПРАВЛЕНИЯ

- 27 Кнопки пульта ДУ Magic Motion
 - Регистрация пульта ДУ Magic Motion
- 28 - Использование пульта ДУ Magic Motion
- 28 - Меры предосторожности при использовании пульта ДУ Magic Motion

29 ПРОСМОТР ПРОГРАММЫ

- 29 Подключение антенны
 - Подсоединение антенны
 - Подключение спутниковой антенны
- 30 Включение телевизора в первый раз
- 30 Просмотр телевизора
- 31 Вход главное меню
- 32 Управление программами
 - Автоматическая настройка на программы
- 35 - Настройка цифрового кабельного ТВ
- 35 - Настройки цифрового спутникового ТВ
 - Обновление списка программ Tivu
- 37 - Ручная настройка программы (в цифровом режиме)
- 38 - Настройка программы вручную (в аналоговом режиме)
 - Редактирование списка программ
- 41 - Усилитель
 - Использование любимых программ
- 41 - Информация о CI [общем интерфейсе]
- 42 Использование дополнительных параметров
 - Настройка формата изображения
 - Изменение режимов AV
 - Использование списка входов
- 45 Использование меню быстрого доступа

46 РАЗВЛЕКАТЕЛЬНАЯ ПЕРЕДАЧА

- 46 Подключение сети
 - Подключение к проводной сети
- 47 - Подключение к беспроводной сети
- 49 - Если задан защитный код
- 52 - Состояние сети
- 53 Функционирование учетной записи Premium
 - Уведомление
- 55 LG Apps (Приложения LG) Функция
 - Регистрация приложений LG
- 56 - Вход в « LG Apps» (Приложения LG)
 - Учетная запись
 - Использование приложений LG
- 58 - Использование Моих приложений
 - Функция веб-браузера
- 59 - Использование веб-браузера
 - Просмотр избранных веб-сайтов
 - Просмотр сайтов при непосредственном вводе адреса
- 61 - Просмотр списка ранее посещенных сайтов
- 62 Функция «Smart Share»
 - Подключение устройств хранения USB
- 63 - Подключение DLNA DMP (альянс цифровых сетей для дома, цифровой медиаплеер)
- 66 - Подключение DLNA DMR (альянс цифровых сетей для дома, мультимедийный обработчик)
 - Обзор файлов
- 68 - Просмотр видеофайлов
- 71 - Регистрационный код DivX
- 72 - Просмотр фотографий
- 74 - Прослушивание музыки
- 76 Функция Медиа
 - Подключение Медиа
 - Использование Медиа
 - Просмотр фильмов
 - Использование раздела музыки
 - Использование раздела «ТВ-программа»
- 79 - Установка подключаемых модулей
- 80 Функция DVR
 - Меры предосторожности при использовании USB-устройства
- 81 - Сдвиг по времени (Пауза и повторное воспроизведение прямой трансляции)
 - Запись
 - Расписание
 - Записанная телепрограмма
- 91 Функция EPG (электронная программа передач) (в цифровом режиме)
 - Включение и отключение EPG
 - Выбор программы

- 92 - Режим руководства СЕЙЧАС/ДАЛЕЕ
- 92 - Режим программы на 8 дней
- 92 - Режим изменения даты
- 92 - Окно расширенного описания

93 3D-ИЗОБРАЖЕНИЯ

- 93 3D-технология
- 94 Использование 3D-очков
- 94 Диапазон просмотра 3D-изображений
- 95 Просмотр 3D-изображения
- 95 - Настройка 3D-изображения

97 НАСТРОЙКА ПАРАМЕТРОВ ТЕЛЕВИЗОРА

- 97 Меню НАСТРОЙКА
- 98 Настройка параметров
- 98 - Параметры меню «НАСТРОЙКА»
- 99 - Параметры меню «КАРТИНКА»
- 104 - Параметры меню «ЗВУК»
- 107 - Параметры меню «ВРЕМЯ»
- 109 - Параметры меню «БЛОКИРОВКА»
- 110 - Параметры меню «ОПЦИИ»
- 113 - Параметры меню «СЕТЬ»
- 114 - Параметры меню «ПОДДЕРЖКА»

115 УСТАНОВЛЕНИЕ СОЕДИНЕНИЙ

- 116 Общие сведения о подключении
- 117 Подключение ресивера HD, DVD-проигрывателя или видеомagneтофона
- 117 - Подключение HDMI
- 117 - Подключение DVI к HDMI
- 118 - Установка компонентного подключения
- 118 - Подключение с помощью Euro Scart
- 119 - Установка композитного подключения
- 119 Подключение к компьютеру
- 120 - Подключение HDMI
- 120 - Подключение DVI к HDMI
- 121 - Подключение RGB
- 122 Подключение аудиосистемы
- 122 - Подключение устройства передачи цифрового оптического аудиосигнала
- 122 Подключение наушников
- 123 Подключение накопителя USB
- 123 Подключение к модулю CI Module
- 124 Подключение беспроводного проигрывателя мультимедиа Media Box
- 124 Подключение SIMPLINK
- 125 - Активация и использование меню SIMPLINK

126 ТЕЛТЕКСТ

- 126 Включение и выключение
- 126 Простой текст
- 126 - Выбор страницы
- 126 Главный текст
- 126 - Выбор группы/блока/страницы
- 126 - Прямой выбор страницы
- 127 Fasttext
- 127 - Выбор страницы
- 127 Специальная функция телетекста

128 ЦИФРОВОЙ ТЕЛТЕКСТ

- 128 Телетекст в цифровых службах
- 128 Телетекст в цифровых услугах

129 ОБСЛУЖИВАНИЕ

- 129 Обновление ПО телевизора
- 130 Очистка телевизора
- 130 - Экран и рамка
- 130 - Корпус и подставка
- 130 - Кабель питания
- 131 Предотвращение повреждения или прогорания экрана телевизора

132 УСТРАНЕНИЕ НЕИСПРАВНОСТЕЙ

134 ТЕХНИЧЕСКИЕ ХАРАКТЕРИСТИКИ

145 ИК-КОДЫ

146 НАСТРОЙКА ВНЕШНЕГО УСТРОЙСТВА УПРАВЛЕНИЯ

- 146 Настройка RS-232C
- 146 Тип разъема; 9-контактный, гнездовой D-Sub
- 147 Конфигурации RS-232C
- 148 Параметры обмена данными
- 148 Список команд
- 149 Протокол передачи/приема

СБОРКА И ПОДГОТОВКА

Распаковка

Комплект должен включать следующие элементы. В случае отсутствия аксессуаров, обратитесь в магазин, в котором был куплен этот товар. Рисунки в инструкции могут отличаться от данного устройства и элементов.

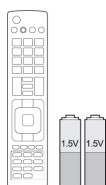

Пульт дистанционного управления и батареи (AAA)



Компакт-диск Nero MediaHome 4 Essentials



Руководство пользователя

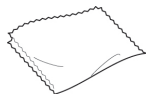

Салфетка для протирки¹
(в зависимости от модели)



Салфетки для чистки (рукавица)²
(в зависимости от модели)

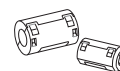

Ферритовый сердечник
(в зависимости от модели)

1 Аккуратно протрите корпус телевизора салфеткой.

- 2 Удаляйте пятна с поверхности только салфетками для чистки.
Не прилагайте излишних усилий при удалении разводов. Чрезмерное усилие может привести к появлению царапин и обесцвечиванию поверхности.
Переднюю раму монитора осторожно протирайте в одном направлении, сбрызнув салфетку для чистки 1-2 раза водой. Удалите излишнюю влагу после очистки. От излишней воды на поверхности могут остаться разводы.

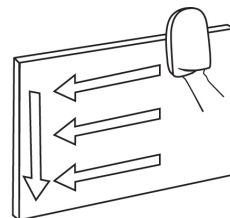

Только для 32/37/42/47LV37**, 32/37/42/47LV47**, 32/42/47/55LV47**



Винты для сборки

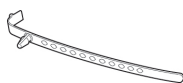

Держатель для кабеля
(в зависимости от модели)



Фиксирующий винт
(Только для 32/37LV37**,
32/37LV47**, 32LV47**)



Очки FPR 3D¹
(Только для
32/42/47/55LV47**)

Только для 47LK95**



Винты для сборки



Защитная крышка



Очки FPR 3D¹

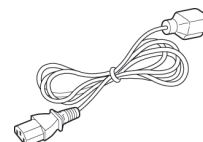

Шнур питания

1 Количество 3D-очков может отличаться в зависимости от страны.

Только 50/60PZ57**, 50/60PZ75**, 50/60PZ95**

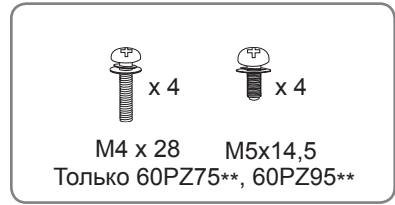
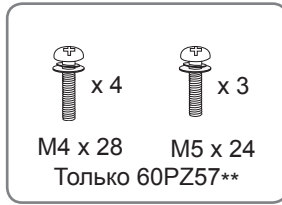
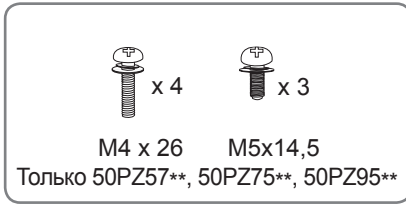

Винты для сборки

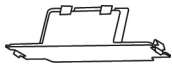

Защитная крышка



Липкая лента
защитной крышки

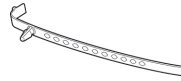

Держатель для кабеля



Фиксатор
кабеля питания

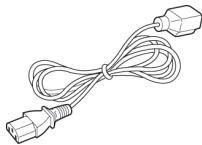

Шнур питания



3D-очки
(AG-S250)

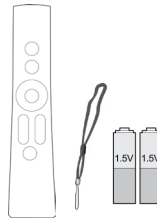

Пульт ДУ Magic Motion,
ремешок,
Батареи (AA)



Адаптер Wireless LAN for
Broadband/DLNA
(AN-WF100)
(Только для 50/60PZ95**)



ПРЕДУПРЕЖДЕНИЕ

- Для обеспечения безопасности и продолжительного срока службы устройства не используйте детали, выполненные с нарушением авторского права.
- В противном случае при повреждении или получении травм гарантия на данное устройство не распространяется.



ПРИМЕЧАНИЕ

- Комплектация вашего продукта может отличаться в зависимости от модели.
 - Спецификации продуктов или содержание данного руководства может изменяться без предварительного уведомления ввиду модернизации функций продукта.
 - Использование ферритового сердечника (только для плазменного телевизора)
- 1 Ферритовый сердечник используется для снижения электромагнитных помех в аудиокабеле ПК. Три раза оберните аудиокабель ПК вокруг ферритового сердечника. Поместите ферритовый сердечник рядом с телевизором.

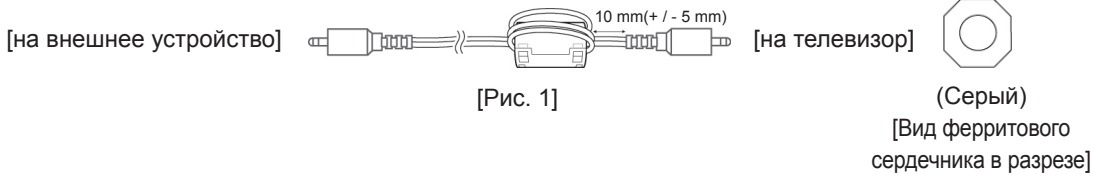

- 2 Ферритовый сердечник используется для снижения электромагнитных помех в кабеле питания. Один раз оберните кабель питания вокруг ферритового сердечника. Поместите ферритовый сердечник рядом с телевизором и штепсельной вилкой.

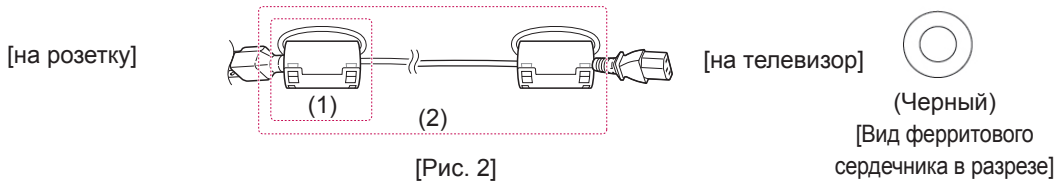

- 3 Используйте ферритовый сердечник для снижения электромагнитных волн в кабеле ЛВС. Обмотайте один раз кабель ЛВС вокруг малого ферритового сердечника и три раза – вокруг большого ферритового сердечника. Поместите ферритовый сердечник рядом с телевизором.

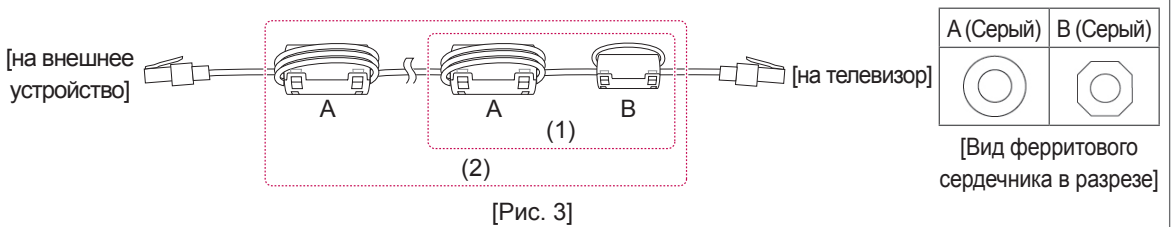

- При наличии двух ферритовых сердечников выполните действия, показанные на Рис. 3(1).
- При наличии трех ферритовых сердечников выполните действия, показанные на Рис. 1 и Рис. 3(1).
- При наличии четырех ферритовых сердечников выполните действия, как показано на рис. 2(1) и 3(2).
- При наличии шести ферритовых сердечников выполните действия, как показано на рис. 1, 2(2) и 3(2).

- Для оптимального соединения, кабели HDMI и USB-устройства должны иметь кайму толщиной не более 10 мм и шириной не более 18 мм. (только для 32/37/42/47LV37**, 32/37/42/47LV47**, 32/42/47/55LV47**)

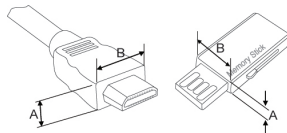

*A ≤ 10 мм

*B ≤ 18 мм

Принадлежности, приобретаемые отдельно

Отдельные элементы каталога могут быть изменены или модифицированы без уведомления.

Обратитесь к своему дилеру для покупки таких изделий.

Данные устройства работают только с совместимыми ЖК-телевизорами, ЖК-телевизорами с LED-подсветкой или плазменными телевизорами компании LG.

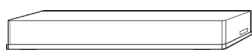

Беспроводной проигрыватель мультимедиа Media Box (AN-WL100E, AN-WL100ET) (только для 50/60PZ75**, 50/60PZ95**)



3D-очки (AG-S230, AG-S250, AG-S270) (только для 50/60PZ57**, 50/60PZ75**, 50/60PZ95**)



Очки FPR 3D¹ (AG-F2**) (Только для 32/42/47/55LW47**, 47LK95**)

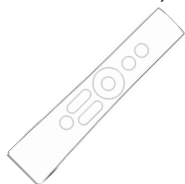

Magic Motion Remote Control (AN-MR200)



Адаптер LAN для широкополосного/DLNA (AN-WF100) (Только для 32/37/42/47LV37**, 32/37/42/47LV47**, 32/42/47/55LW47**, 47LK95**, 50/60PZ75**)

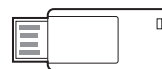

USB LG для VOD (AN-UM200) (Только для Франции)



Камера для видеозвонков² (AN-VC300) (в зависимости от модели)

- 1 Название модели или ее конструкция может изменяться в зависимости от функциональных обновлений, решения производителя или от его политики.
- 2 Камера для видеозвонков, доступна не для всех моделей телевизоров LG. Камера для видеозвонков доступна не во всех странах.

Составляющие и кнопки

- Приведенное изображение может отличаться от вашего телевизора.



ПРИМЕЧАНИЕ

- Для снижения энергопотребления переключайте телевизор в режим ожидания. Если какое-то время телевизор не смотрят, следует выключить его, чтобы снизить потребление энергии.
Энергопотребление во время использования может быть значительно снижено путем уменьшения яркости изображения. При этом будут снижены и эксплуатационные расходы.



ПРЕДУПРЕЖДЕНИЕ

- Не наступайте на стеклянную подставку и не подвергайте ее воздействию излишнего давления. Она может разбиться, что может привести к травме или падению телевизора.
- Не двигайте телевизор. Это может повредить пол или изделие.
- В некоторых моделях тонкая пленка на экране является частью конструкции телевизора, поэтому снимать ее не следует.

Только для 32/37/42/47LV37**, 32/37/42/47LV47**, 32/42/47/55LW47**

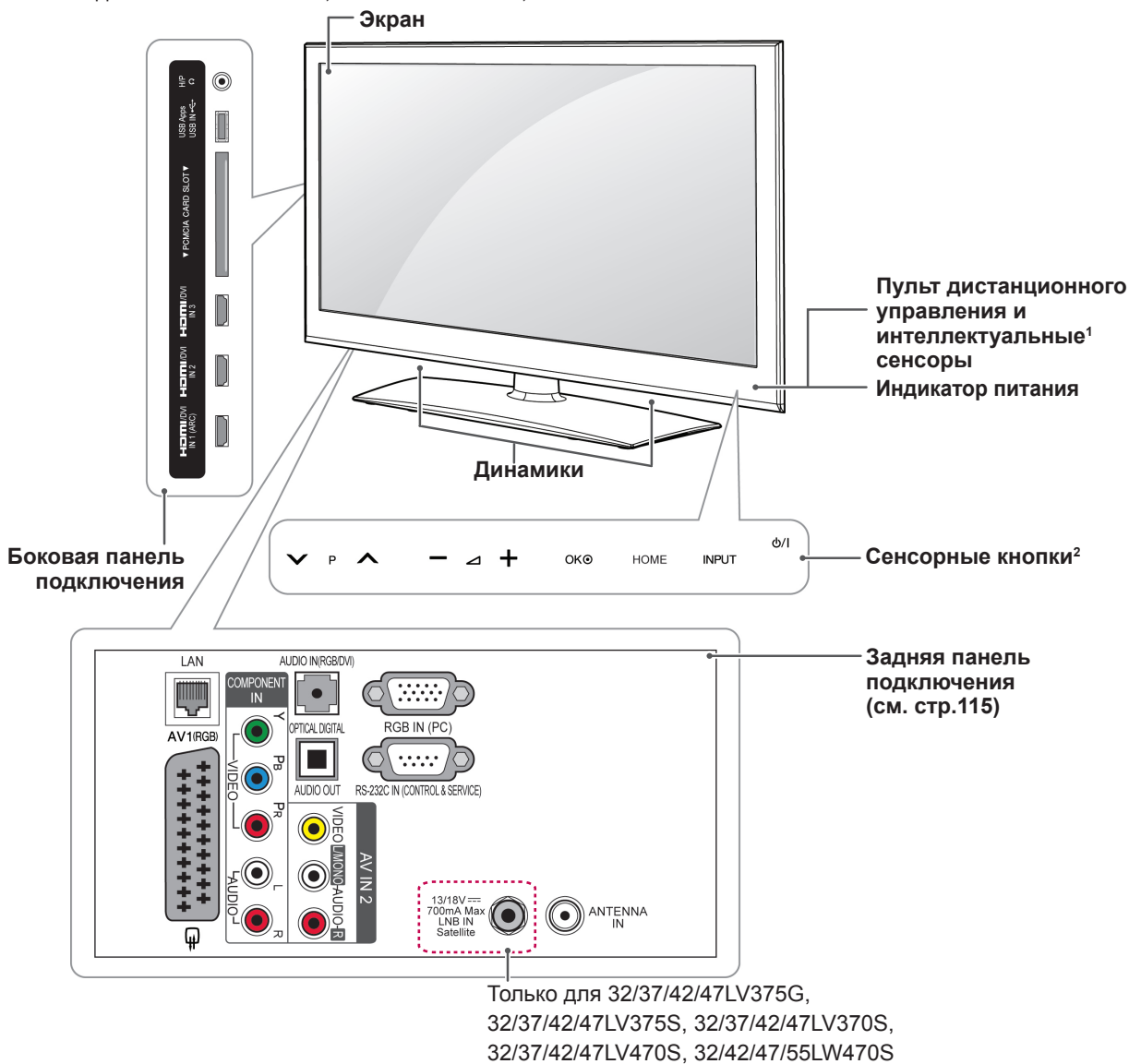

Русский

Сенсорная кнопка ²	Описание
φ/I	Включение или выключение устройства.
INPUT	Изменение источника входного сигнала.
HOME	Переход в главное меню или сохранение введенных данных и выход из меню.
OK	Выбор подсвеченного пункта меню или подтверждение ввода.
- ▽ +	Регулировка уровня громкости.
▽ P ^	Перемещение по списку сохраненных программ.

- 1 Интеллектуальный сенсор: настройка качества изображения и яркости в зависимости от условий освещения.
- 2 Все кнопки сенсорные и реагируют на простое касание пальцем.



ПРИМЕЧАНИЕ

- Чтобы настроить включение и выключение индикатора питания, выберите в главном меню **ОПЦИИ - УСТАНОВКА**.

Только для 47LK95**

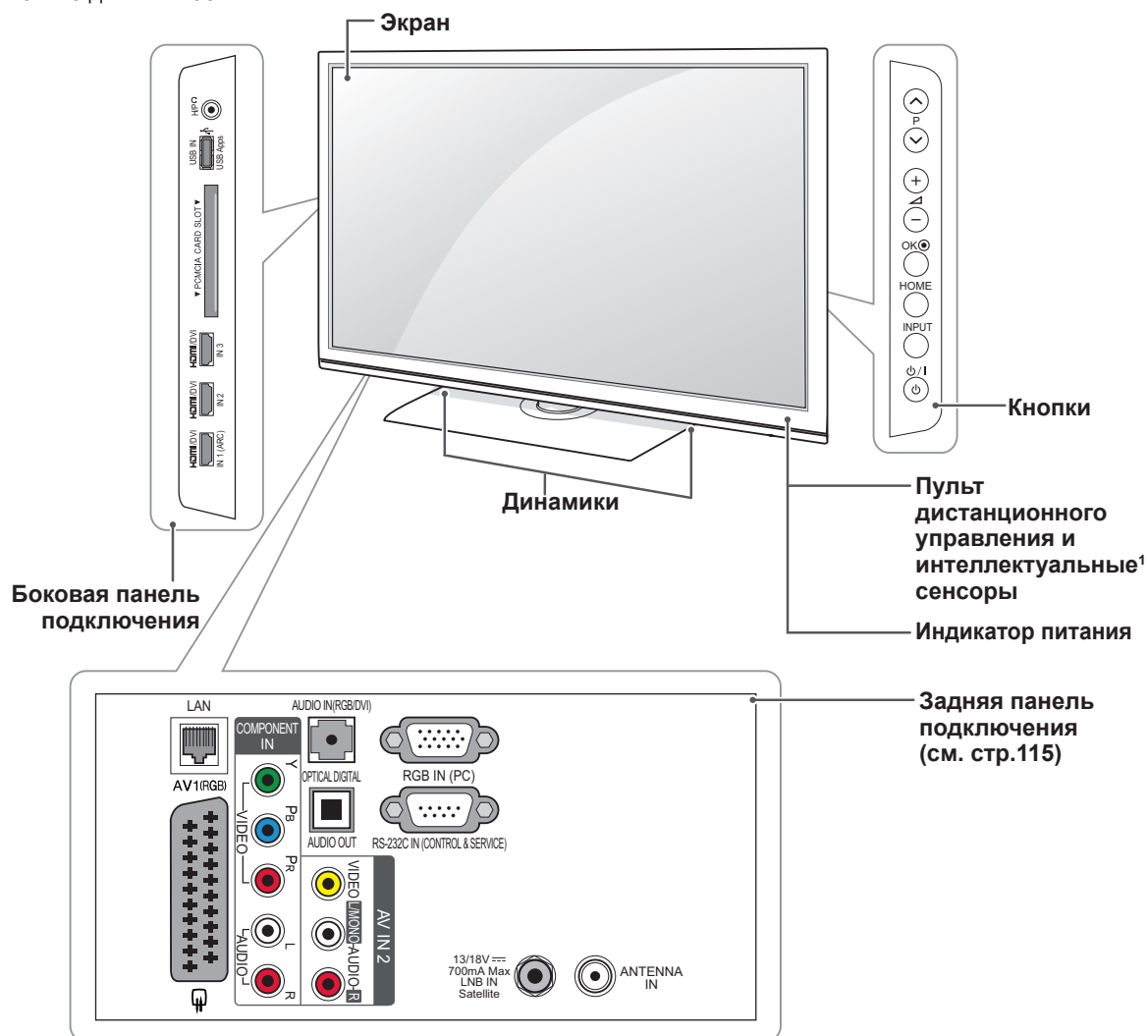

Кнопка	Описание
⏻/⏷	Включение или выключение устройства.
INPUT	Изменение источника входного сигнала.
HOME	Переход в главное меню или сохранение введенных данных и выход из меню.
OK	Выбор подсвеченного пункта меню или подтверждение ввода.
- / +	Регулировка уровня громкости.
⏪ P ⏩	Перемещение по списку сохраненных программ.

1 Интеллектуальный сенсор: настройка качества изображения и яркости в зависимости от условий освещения.

! ПРИМЕЧАНИЕ

- Чтобы настроить включение и выключение индикатора питания, выберите в главном меню **ОПЦИИ - УСТАНОВКА**.

Только для 50/60PZ57**

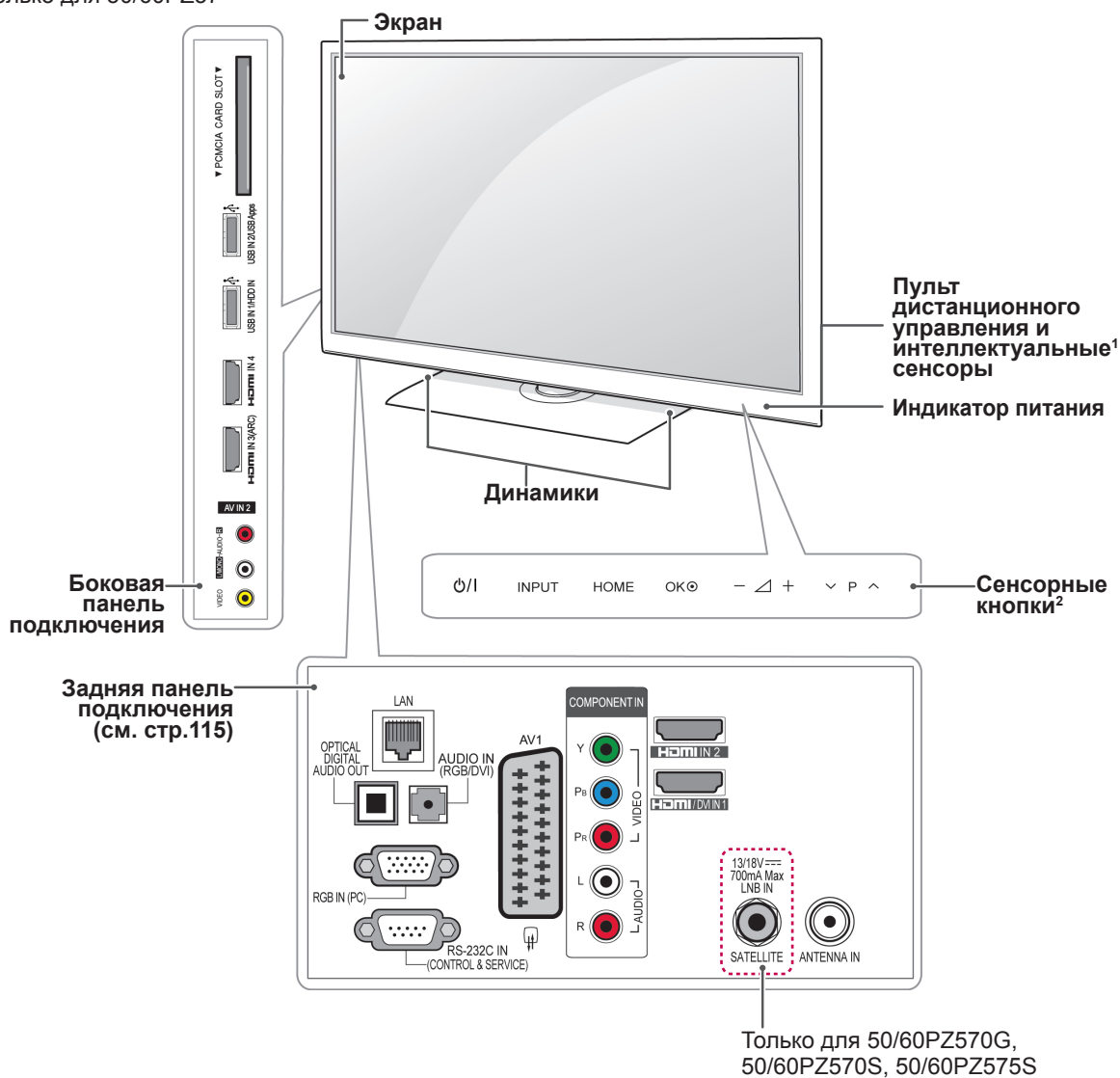

Сенсорная кнопка ²	Описание
⏻/⏻	Включение или выключение устройства.
INPUT	Изменение источника входного сигнала.
HOME	Переход в главное меню или сохранение введенных данных и выход из меню.
OK	Выбор подсвеченного пункта меню или подтверждение ввода.
- / +	Регулировка уровня громкости.
∨ / P / ^	Перемещение по списку сохраненных программ.

- 1 Интеллектуальный сенсор: настройка качества изображения и яркости в зависимости от условий освещения.
- 2 Все кнопки сенсорные и реагируют на простое касание пальцем.

Только для 50/60PZ75**, 50/60PZ95**

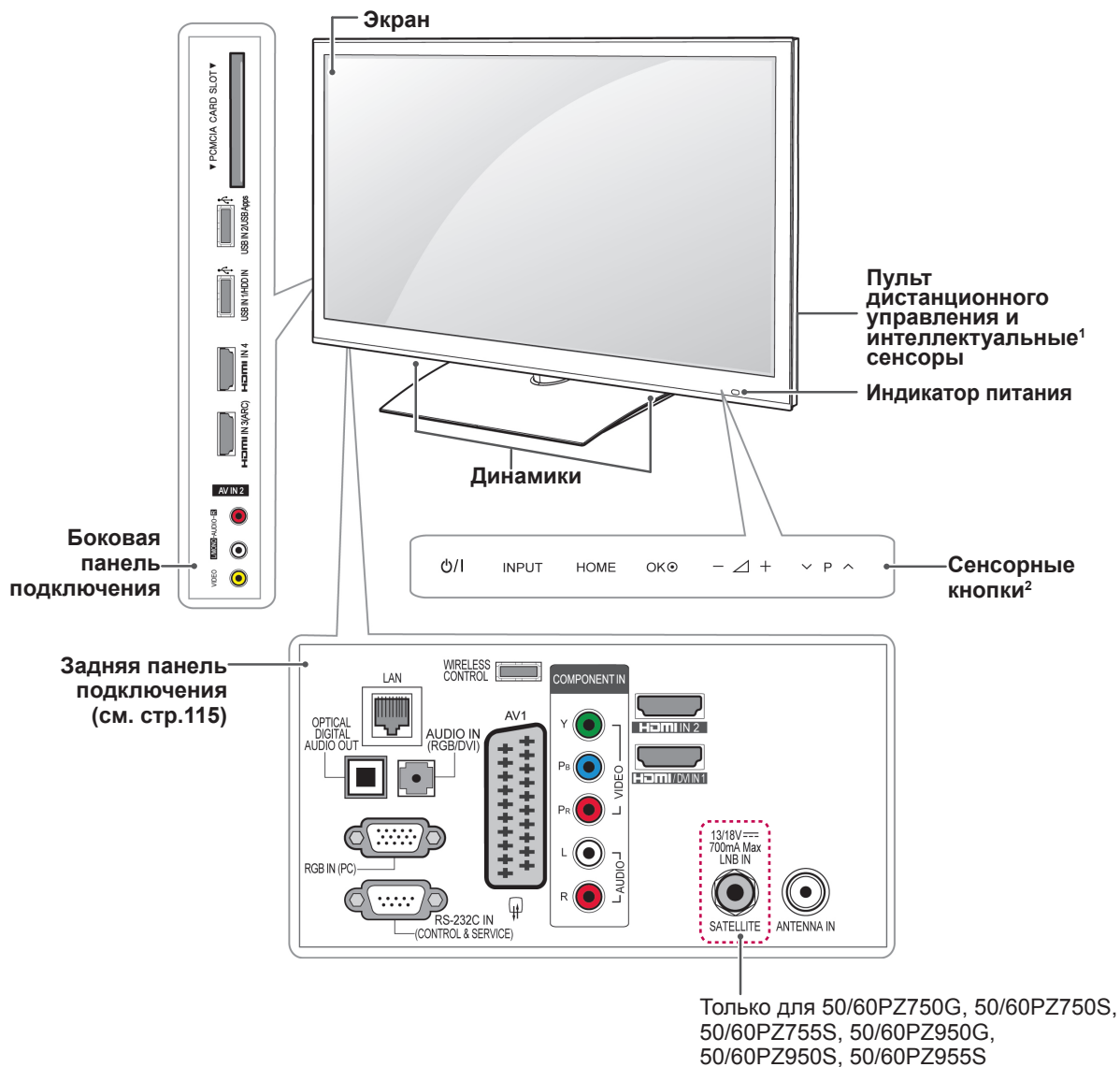

Сенсорная кнопка ²	Описание
⏻/⏻	Включение или выключение устройства.
INPUT	Изменение источника входного сигнала.
HOME	Переход в главное меню или сохранение введенных данных и выход из меню.
OK	Выбор подсвеченного пункта меню или подтверждение ввода.
- ▽ +	Регулировка уровня громкости.
∨ ▢ ^	Перемещение по списку сохраненных программ.

- 1 Интеллектуальный сенсор: настройка качества изображения и яркости в зависимости от условий освещения.
- 2 Все кнопки сенсорные и реагируют на простое касание пальцем.

Поднятие и перемещение телевизора

Перед перемещением или поднятием телевизора ознакомьтесь со следующими инструкциями во избежание повреждения и для обеспечения безопасной транспортировки независимо от типа и размера телевизора.



ПРЕДУПРЕЖДЕНИЕ

- Всегда избегайте касания экрана, так как это может привести к его повреждению.

- Телевизор предпочтительно перемещать в оригинальной коробке или упаковочном материале.
- Перед перемещением или подъемом телевизора отключите шнур электропитания и все кабели.
- При удерживании телевизора экран должен быть направлен в другую сторону от вас, чтобы избежать царапин.



- Крепко удерживайте верхнюю и нижнюю части рамки телевизора. Не дотрагивайтесь до прозрачной части, динамика или области решетки динамика.

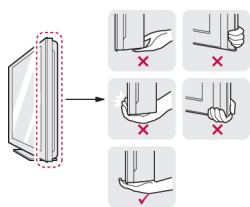

- Большой телевизор должны переносить не менее 2-х человек.
- При транспортировке телевизора в руках удерживайте его, как показано на следующем рисунке.

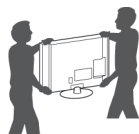

- При транспортировке не подвергайте телевизор тряске или избыточной вибрации.
- При транспортировке держите телевизор вертикально, никогда не ставьте на бок и не наклоняйте влево или вправо.

Настройка телевизора

Поставьте телевизор на подставку и установите телевизор на стол или закрепите на стене.

Подсоединение подставки

Если не будет производиться монтаж телевизора на стену, подсоедините подставку, следуя следующим инструкциям.

Только для 32/37/42/47LV37**,
32/37/42/47LV47**, 32/42/47/55LW47**

- 1 Расположите телевизор на ровной поверхности экраном вниз.



ПРЕДУПРЕЖДЕНИЕ

- Чтобы предотвратить повреждение экрана, накройте поверхность пенопластом или мягкой тканью. Убедитесь, что никакие предметы не давят на экран.

- 2 Прикрепите ножку подставки к основанию подставки телевизора.

Модель	Винты для сборки	Количество винтов
32/37/42/47LV37** 32/37/42/47LV47** 32/42/47/55LW47**	M4 x 12	4

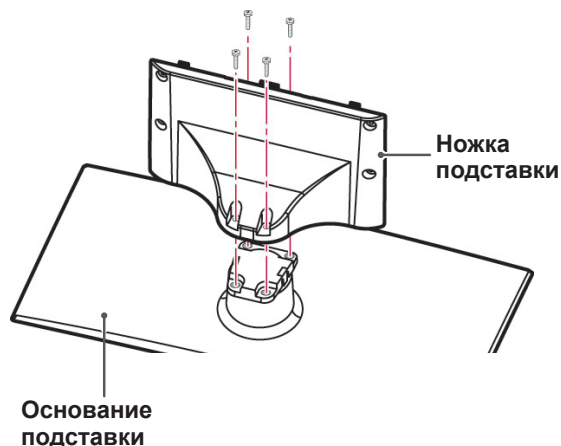

3 Соберите телевизор, как показано.

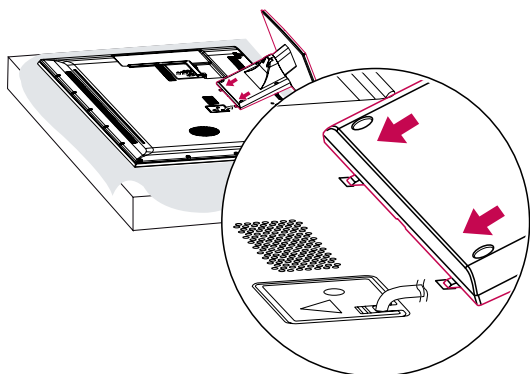

4 Закрепите телевизор на подставке четырьмя винтами.

Модель	Винты для сборки	Количество винтов
32/37/42/47LV37**	M4 x 12	4
32/37/42/47LV47**		
32/42/47/55LW47**		

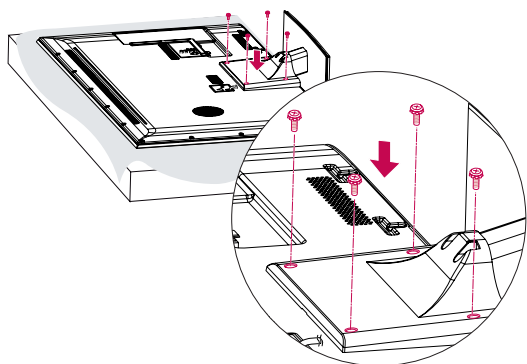

! ПРЕДУПРЕЖДЕНИЕ

- Заверните винты, чтобы предотвратить наклон телевизора. Не заворачивайте винты с избыточной силой.

Только для 47LK95**

1 Расположите телевизор на ровной поверхности экраном вниз.

! ПРЕДУПРЕЖДЕНИЕ

- Чтобы предотвратить повреждение экрана, накройте поверхность пенопластом или мягкой тканью. Убедитесь, что никакие предметы не давят на экран.

2 Прикрепите ножку подставки к основанию подставки телевизора.

Модель	Винты для сборки	Количество винтов
47LK95**	M4 x 20	4

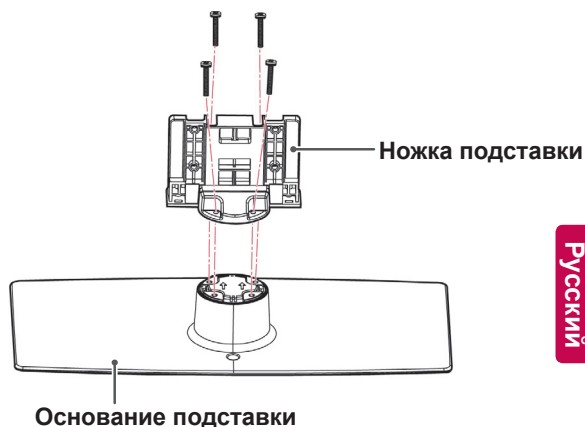

3 Закрепите телевизор на подставке четырьмя винтами.

Модель	Винты для сборки	Количество винтов
47LK95**	M4 x 20	4

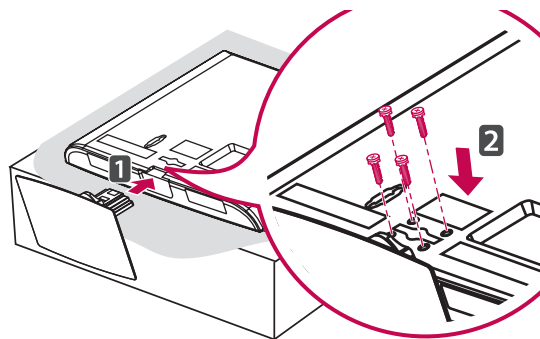

! ПРЕДУПРЕЖДЕНИЕ

- Заверните винты, чтобы предотвратить наклон телевизора. Не заворачивайте винты с чрезмерной силой.

Только для 50/60PZ57**

- 1 Расположите телевизор на ровной поверхности экраном вниз.



ПРЕДУПРЕЖДЕНИЕ

- Чтобы предотвратить повреждение экрана, накройте поверхность пенопластом или мягкой тканью. Убедитесь, что никакие предметы не давят на экран.

- 2 Прикрепите ножку подставки к основанию подставки телевизора.

Модель	Винты для сборки	Количество винтов
50PZ57**	M5 x 14,5	3
60PZ57**	M5 x 24	3

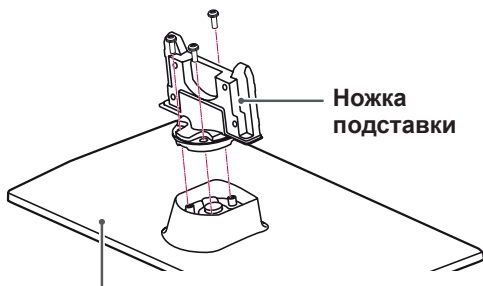

Основание подставки

- 3 Закрепите телевизор на подставке четырьмя винтами.

Модель	Винты для сборки	Количество винтов
50PZ57**	M4 x 26	4
60PZ57**	M4 x 28	4

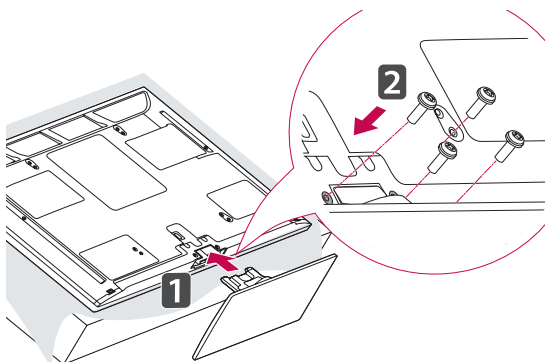

ПРЕДУПРЕЖДЕНИЕ

- Заверните винты, чтобы предотвратить наклон телевизора. Не заворачивайте винты с чрезмерной силой.

Только для 50/60PZ75**, 50/60PZ95**

- 1 Расположите телевизор на ровной поверхности экраном вниз.



ПРЕДУПРЕЖДЕНИЕ

- Чтобы предотвратить повреждение экрана, накройте поверхность пенопластом или мягкой тканью. Убедитесь, что никакие предметы не давят на экран.

- 2 Прикрепите ножку подставки к основанию подставки телевизора.

Модель	Винты для сборки	Количество винтов
50PZ75**	M5x14,5	3
50PZ95**	M5x14,5	3
60PZ75**	M5x14,5	4
60PZ95**	M5x14,5	4

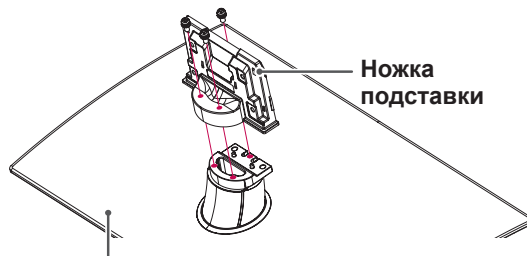

Основание подставки

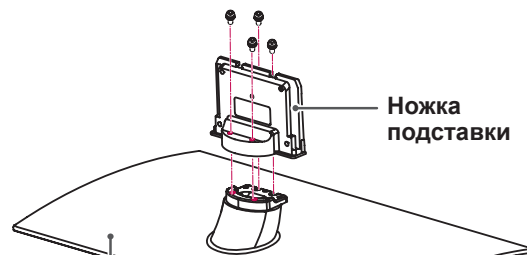

Основание подставки

- 3 Закрепите телевизор на подставке четырьмя винтами.

Модель	Винты для сборки	Количество винтов
50PZ75**	M4 x 26	4
50PZ95**	M4 x 26	4
60PZ75**	M4 x 28	4
60PZ95**	M4 x 28	4

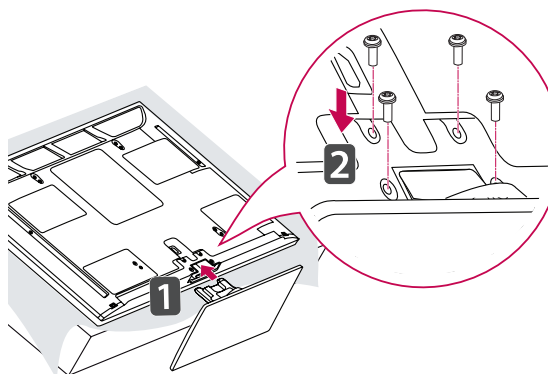

ПРЕДУПРЕЖДЕНИЕ

- Заверните винты, чтобы предотвратить наклон телевизора. Не заворачивайте винты с чрезмерной силой.

Крепление без использования настольной подставки

Только для 47LK95**

При установке кронштейна для настенного крепления используйте защитную крышку. Крышка защищает от попадания пыли и загрязнений.

- Вдавите поставляемую защитную крышку в отверстие внизу телевизора до защелкивания.

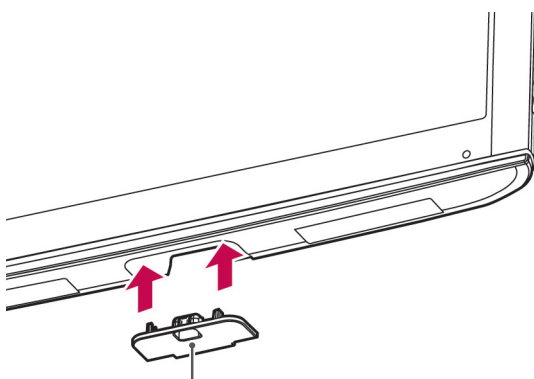

Липкая лента защитной крышки

Только для 50/60PZ57**, 50/60PZ75**, 50/60PZ95**

При установке кронштейна для настенного крепления используйте защитную крышку. Крышка защищает от попадания пыли и загрязнений.

- Вдавите поставляемую защитную крышку в отверстие внизу телевизора до защелкивания.
- Закрепите защитную крышку липкой лентой.

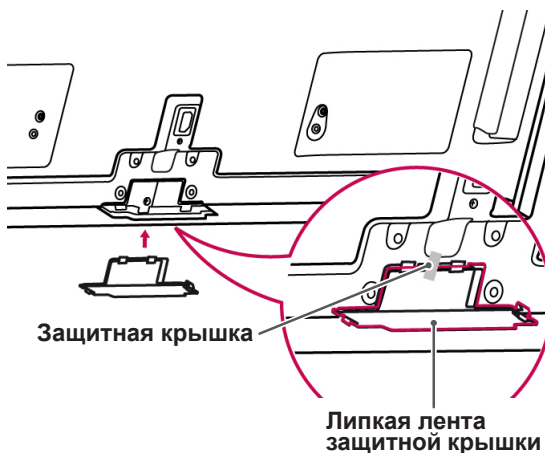

Защитная крышка

Липкая лента защитной крышки

Установка на столе

- 1 Поднимите и прямо установите телевизор на столе.
- Оставьте 10 см (минимум) зазор от стены для достаточной вентиляции.

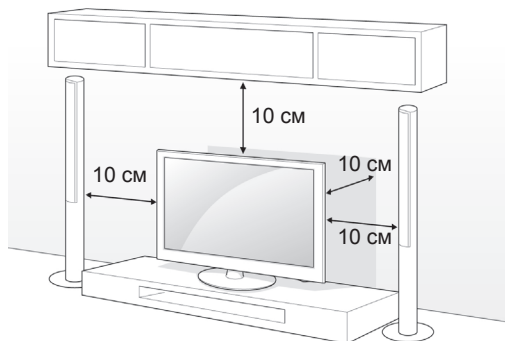

- 2 Подключите шнур питания к розетке.

⚠ ПРЕДУПРЕЖДЕНИЕ

- Не размещайте телевизор вблизи источников тепла, так как это может привести к пожару или другим повреждениям.

! ПРИМЕЧАНИЕ

- Поверните телевизор на 20 градусов влево или вправо, чтобы улучшить видимость с места просмотра.

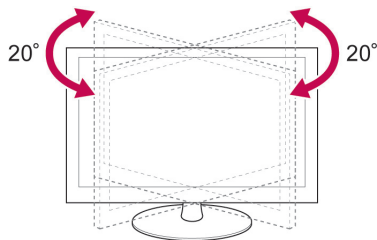

Закрепление телевизора на столе

Только для 32/37LV37**, 32/37LV47**, 32LW47**

Закрепите телевизор на столе для предотвращения наклона вперед, повреждения и потенциального травмирования. Установите телевизор на столе, а затем вставьте и затяните поставляемый винт на задней части подставки.

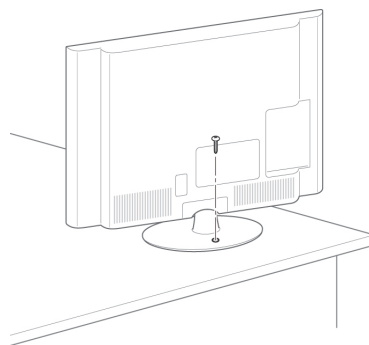

⚠ ВНИМАНИЕ

- Для предотвращения опрокидывания телевизор должен быть прикреплен к столу или стене согласно инструкциям по монтажу. Опрокидывание, тряска или раскачивание телевизора может привести к травме.

Закрепление телевизора на стене

(Данная функция доступна не для всех моделей.)

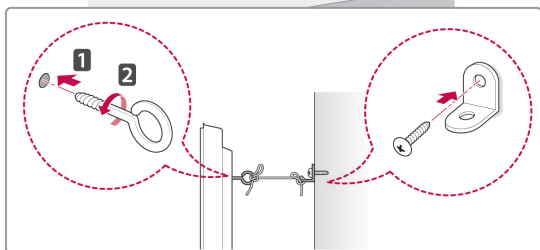
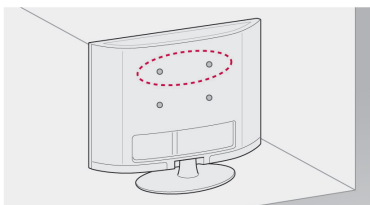

- 1 Вставьте и затяните винты с ушком или винты для кронштейнов ТВ на задней панели телевизора.
 - Если в местах для винтов с ушком уже установлены другие винты, то сначала вывинтите их.
- 2 Закрепите кронштейны на стене с помощью винтов.

Согласуйте расположение кронштейна и болтов с ушком на задней панели телевизора.
- 3 Крепким шнуром надежно привяжите винты с ушком к кронштейнам.

Убедитесь, что шнур расположен горизонтально.

**ПРЕДУПРЕЖДЕНИЕ**

- Следите, чтобы дети не забирались и не висели на телевизоре.

**ПРИМЕЧАНИЕ**

- Используйте держатель или шкаф достаточно большой и прочный, чтобы выдержать вес устройства.

Использование системы безопасности Kensington

(Данная функция доступна не для всех моделей.)

Разъем системы безопасности Kensington находится на задней панели телевизора. Дополнительная информация об установке и использовании приведена в руководстве к системе безопасности Kensington или на сайте <http://www.kensington.com>.

Продевание кабеля системы безопасности Kensington через телевизор и отверстие в столе.

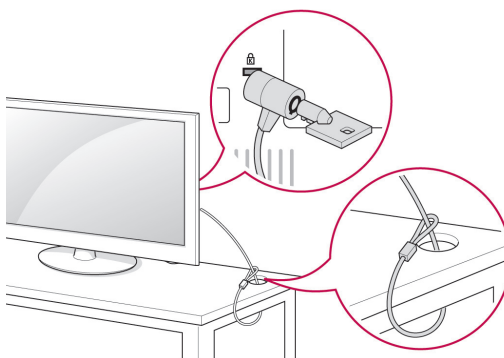

Крепление на стене

Осторожно прикрепите настенный кронштейн к задней части телевизора и прикрепите его к сплошной стене перпендикулярно полу. Для монтажа телевизора на стены из других строительных материалов, обращайтесь к квалифицированным специалистам. Компания LG рекомендует вызывать квалифицированного мастера для крепления телевизора к стене.

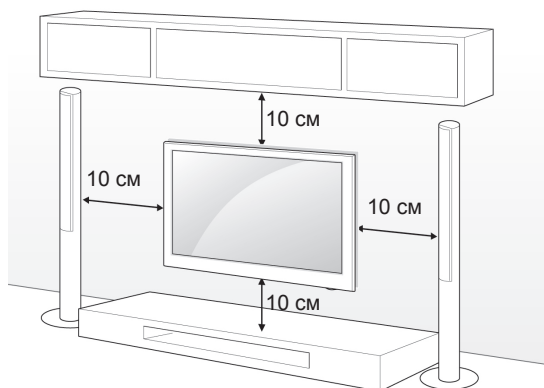

Убедитесь, что винты и настенный кронштейн отвечают стандартам VESA. В следующей таблице приведены стандартные габариты для комплектов настенного крепления.

Принадлежности, приобретаемые отдельно (кронштейн для настенного крепления)

Модель	32LV37** 32LV47** 32LW47**	37LV37** 37LV47** 47LK95**
VESA (A x B)	200 x 100	200 x 200
Стандартный винт	M4	M6
Количество винтов	4	4
Настенный кронштейн	LSW100B, LSW100BG	LSW200B, LSW200BG
Модель	42/47LV37** 42/47LV47** 42/47/55LW47**	
VESA (A x B)	400 x 400	
Стандартный винт	M6	
Количество винтов	4	
Настенный кронштейн	LSW400B, LSW400BG	

Модель	50PZ57** 50PZ75** 50PZ95**	60PZ57** 60PZ75** 60PZ95**
VESA (A x B)	400 x 400	600 x 400
Стандартный винт	M6	M8
Количество винтов	4	4
Кронштейн для настенного крепления	PSW400B, PSW400BG	PSW600B, PSW600BG

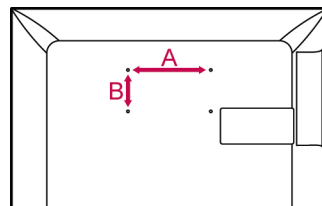

ПРЕДУПРЕЖДЕНИЕ

- Перед перемещением и установкой телевизора отключите шнур электропитания. Несоблюдение этого правила может привести к поражению электрическим током.
- Установка телевизора на потолок или наклонную стену может привести к его падению и получению серьезной травмы. Используйте разрешенный LG кронштейн для настенного крепления и обратитесь к местному поставщику или квалифицированному специалисту.
- Не заворачивайте винты с избыточной силой, т.к. это может привести к повреждению телевизора и потере гарантии.
- Используйте винты и настенные крепления, отвечающие стандарту VESA. Гарантия не распространяется на любые повреждения или травмы в результате неправильного использования или использования неправильных аксессуаров.



ПРИМЕЧАНИЕ

- Следует использовать винты, указанные в спецификации для винтов стандарта VESA.
- Комплект кронштейна для настенного крепления снабжается инструкцией по монтажу и необходимыми комплектующими.
- Длина винтов может зависеть от кронштейна для настенного крепления. Убедитесь, что винты имеют соответствующую длину.
- Дополнительная информация приведена в руководстве к кронштейну для настенного крепления.

Закрепление кабелей

Только для 32/37/42/47LV37**,
32/37/42/47LV47**, 32/42/47/55LV47**

- 1 Соберите и свяжите кабели фиксатором проводов на задней панели телевизора.

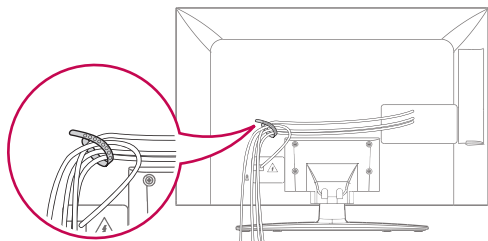

Только для 47LK95**

- 1 Соберите и свяжите кабели фиксатором кабеля.
- 2 Надежно закрепите фиксатор кабеля на телевизоре.

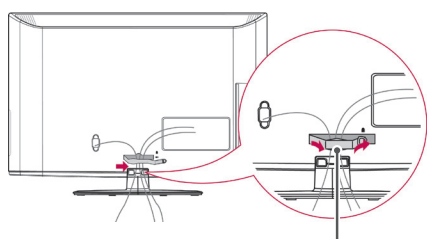

Хомут для фиксации проводов



ПРИМЕЧАНИЕ

- Не перемещайте телевизор за фиксатор кабеля, т.к. он может разрушиться и повредить телевизор.

Только для 50/60PZ57**, 50/60PZ75**,
50/60PZ95**

- 1 Установите **фиксатор кабеля питания** и **кабель питания**. Это позволит предотвратить его случайное отсоединение.

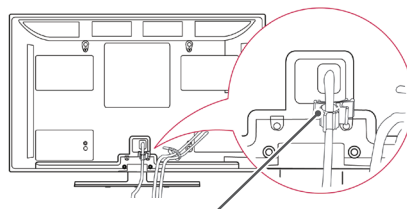

Фиксатор кабеля питания

- 2 Соберите и свяжите кабели **фиксатором кабеля**. Подключите кабель ЛВС, как изображено, чтобы снизить воздействие электромагнитных волн.

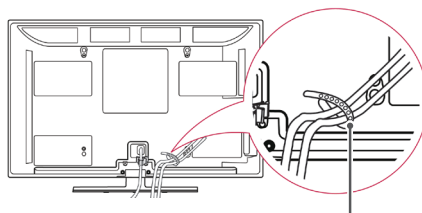

фиксатор кабеля



ПРЕДУПРЕЖДЕНИЕ

- Не перемещайте телевизор за **фиксатор кабеля** и **фиксатор кабеля питания**, т.к. они могут сломаться и повредить телевизор.

ПУЛЬТ ДИСТАНЦИОННОГО УПРАВЛЕНИЯ

Описания в данном руководстве относятся к кнопкам на пульте дистанционного управления.

Внимательно прочтите настоящее руководство и правильно используйте телевизор.

Чтобы заменить батареи откройте крышку батарейного отсека, замените батареи (1,5 В ААА), соблюдая ⊕ и ⊖ на наклейке в отсеке, и закройте крышку. Направляйте пульт дистанционного управления на телевизор.

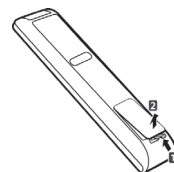

Чтобы снять батареи, выполните указания по установке батарей в обратном порядке.



ПРЕДУПРЕЖДЕНИЕ

- Не используйте старые и новые батареи вместе, это может вызвать повреждение пульта ДУ.



⏻ (ПИТАНИЕ)

Включение и выключение телевизора.

LIGHT (ПОДСВЕТКА)

Включение подсветки кнопок пульта дистанционного управления.

ENERGY SAVING (ЭКОНОМИЯ ЭНЕРГИИ) (см. стр.99)

Регулировка яркости экрана для снижения энергопотребления.

AV MODE (РЕЖИМ AV) (См. стр.43)

Выбор режима AV.

INPUT (ВХОД) (См. стр.44)

Изменение источника входного сигнала; включение телевизора.

TV/RAD (ТВ/РАДИО)

Выбор радио-, телевизионного канала или канала DTV.



Алфавитно-цифровые кнопки

Ввод букв и цифр.

LIST (СПИСОК) (См. стр.40)

Доступ к списку сохраненных программ.

— (Пробел)

Ввод пробела на экранной клавиатуре.

Q.VIEW (БЫСТРЫЙ ПРОСМОТР)

Возврат к ранее просматриваемой программе.

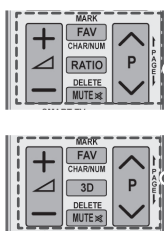

▲ + -
Регулировка уровня громкости.

MARK (ОТМЕТИТЬ)
Выбор меню или параметра.

FAV (см. стр.41) (ИЗБР.)
Доступ к списку избранных программ.

CHAR/NUM (СИМ./ЦИФ.)
Переключение между цифровым и буквенным режимами ввода.

3D (3D-РЕЖИМ) (только для моделей с поддержкой 3D) (См. стр.93)
Просмотр 3D-видео.

RATIO (МАСШТАБ) (См. стр.42)
Изменение размеров изображения.

DELETE (УДАЛИТЬ)
Удаление букв и цифр.

MUTE (БЕЗ ЗВУКА)
Выключение звука.

P ▲ ▼
Прокрутка сохраненных программ.

PAGE (СТРАНИЦА)
Переход к предыдущему или следующему экрану.

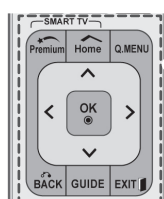

Premium (Премиум)
Открытие меню «Премиум».

Home (Главное меню)
Доступ к главному меню.

Q. MENU (БЫСТРОЕ МЕНЮ) (См. стр.45)
Открывает быстрое меню.

3D OPTION (3D-РЕЖИМ) (только для моделей с поддержкой 3D) (См. стр.93)
Просмотр 3D-видео.

@
Прямой доступ к интернет-порталу развлекательных и информационных услуг, разработанных компанией Orange. (Только для Франции).

Кнопки навигации (вверх/вниз/влево/вправо)
Прокрутка меню или параметров.

OK
Выбор меню или параметров и подтверждение ввода.

BACK
Возврат на предыдущий уровень.

GUIDE (РУКОВОДСТВО)
Показ программы передач.

EXIT (ВЫХОД)
Закрытие всех окон просмотра на экране и возврат к просмотру ТВ.

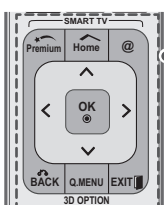
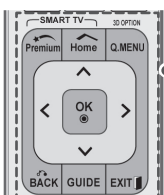
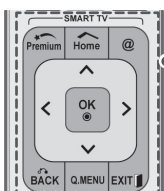

**Цветные кнопки**

Доступ к специальным функциям некоторых меню.

**КНОПКИ ТЕЛЕТЕКСТА** (См. стр.126)

Эти кнопки используются для работы с телетекстом.
Дополнительные сведения см. в разделе «Телетекст».

**SUBTITLE (СУБТИТРЫ)**

Повторно вызывает наиболее часто используемые в цифровом режиме субтитры.

**Кнопки управления (■, ▶, II, ◀, ▶▶)**

Управление содержимым премиум-качества, DVR, меню Smart Share или SIMPLINK-совместимые устройства (USB, SIMPLINK или DVR).

**LIVE TV (ПРЯМАЯ ТРАНСЛЯЦИЯ)** (См. стр.80)

Возврат к ПРЯМОЙ ТРАНСЛЯЦИИ.

**FREEZE (СТОП-КАДР)**

Останавливает текущее изображение при просмотре с ТВ, входа AV, компонентного, RGB-PC или HDMI.

**REC (ЗАПИСЬ)**

Настройка меню DVR.

**INFO (ИНФОРМАЦИЯ)** (См. стр.91)

Отображение информации о текущей программе и экране.

**AD (АУДИООПИСАНИЕ)**

Включение или выключение описания аудио.

**RATIO (МАСШТАБ)** (См. стр.42)

Изменение размеров изображения.

**GUIDE (РУКОВОДСТВО)**

Показ программы передач.

**SIMPLINK** (См. стр.124)

Доступ к A/B-устройствам, подключенным к телевизору.
Доступ к меню SIMPLINK.

APP/* (ПРИЛОЖЕНИЯ)

Выбор нужного источника в меню MHP телевизора. (только для Италии)
(в зависимости от модели)

Кнопки пульта ДУ Magic Motion

Этот компонент доступен не для всех моделей.

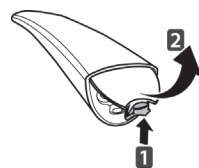

Инструкции по эксплуатации см. в руководстве пульта ДУ Magic Motion. Внимательно прочтите настоящее руководство и правильно используйте телевизор.

При появлении сообщения «Низкий уровень заряда батареи пульта ДУ Magic Motion. Замените батарею». Необходимо заменить батарею.

Чтобы заменить батареи, откройте крышку батарейного отсека, замените батареи (1,5 V AAA) с учетом \oplus и \ominus , указанных на наклейке в отсеке, и закройте крышку.

Направляйте пульт дистанционного управления на телевизор.

Чтобы снять батареи, выполните указания по установке батарей в обратном порядке.



ПРЕДУПРЕЖДЕНИЕ

- Не используйте старые и новые батареи вместе, так как это может привести к повреждению пульта ДУ.

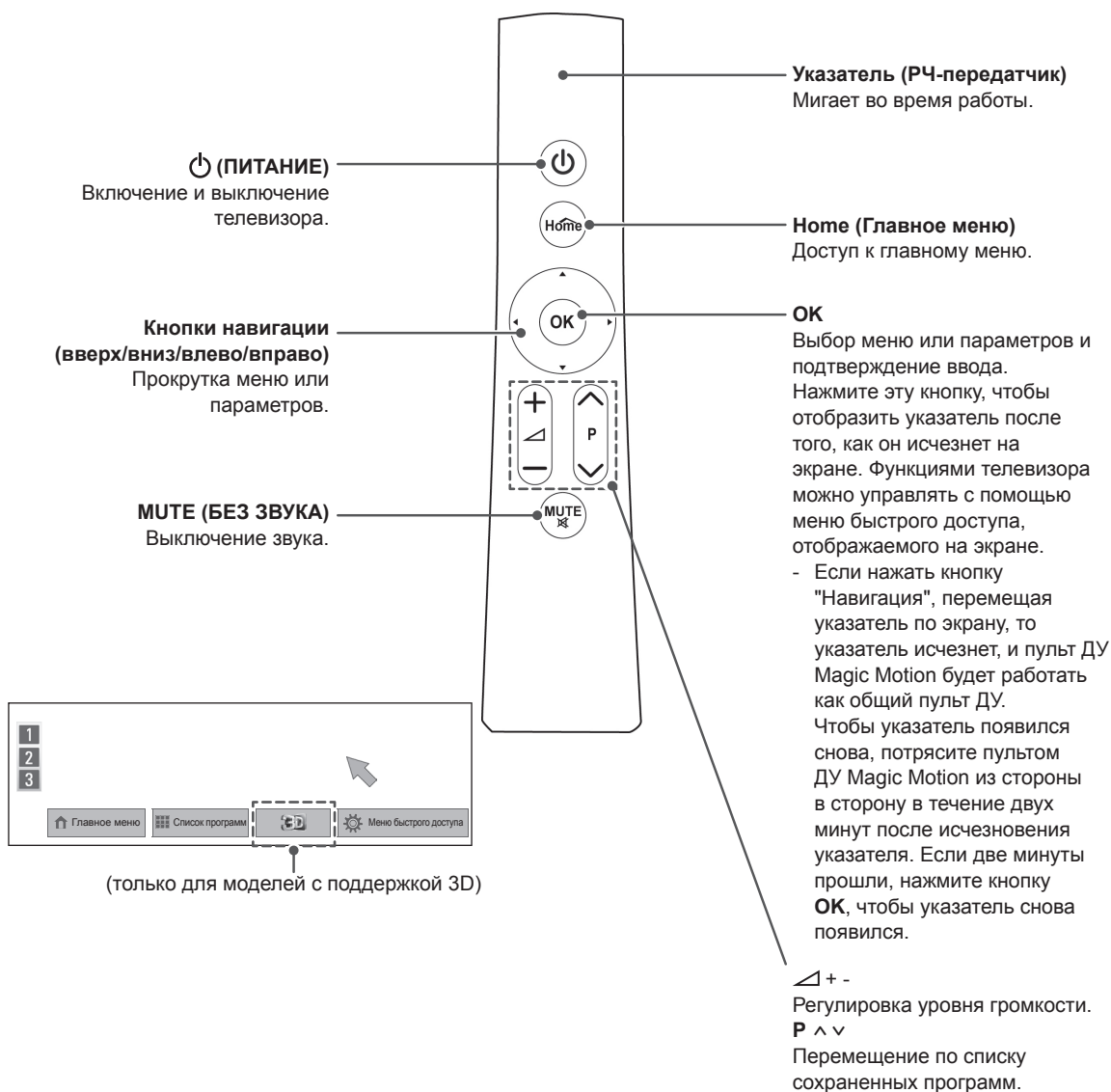

Регистрация пульта ДУ Magic Motion

Для использования пульта дистанционного управления Magic Motion необходимо установить его сопряжение с телевизором. Перед использованием необходимо выполнить регистрацию пульта ДУ Magic Motion.

Регистрация пульта ДУ Magic Motion

Чтобы зарегистрировать пульт дистанционного управления, **направьте** его на телевизор и нажмите кнопку ОК.

Повторная регистрация пульта ДУ Magic Motion после сбоя регистрации

Восстановите исходные параметры пульта ДУ. Для этого нажмите и удерживайте кнопки **ОК** и **MUTE** (БЕЗ ЗВУКА) в течение 5 секунд. (После восстановления исходных параметров индикатор указатель мигнет). После этого повторите описанную выше процедуру для регистрации пульта дистанционного управления.

Использование пульта ДУ Magic Motion

- 1 Нажмите кнопку **ОК**, если на экране телевизора отсутствует указатель. После этого указатель появится на экране. Если указатель не используется в течение некоторого времени, он исчезает с экрана телевизора.
- 2 Для перемещения указателя наведите приемник указателя пульта дистанционного управления на телевизор, а затем перемещайте его влево, вправо, вверх или вниз. Если после нажатия кнопки ОК указатель не работает должным **образом**, подождите 10 секунд, а затем повторите попытку.

Меры предосторожности при использовании пульта ДУ Magic Motion

- Используйте пульт дистанционного управления в зоне приема сигнала (на расстоянии не более 10 м). Если пульт дистанционного управления находится на большем расстоянии или между ним и телевизором есть препятствия, могут возникать сбои передачи сигналов.
- Проблемы с передачей сигналов могут быть вызваны расположенным рядом оборудованием. Электрические устройства, такие как микроволновые печи, и беспроводные сетевые устройства могут создавать помехи, так как они используют такой же диапазон частот (2,4 ГГц), что и пульт ДУ Magic Motion.
- Пульт дистанционного управления Magic Motion может быть поврежден или неисправен в результате падения или сильного удара.
- При использовании в играх крепко удерживайте пульт ДУ Magic Motion. Намотайте его ремешок на запястье и отрегулируйте длину с помощью кольца.
- При использовании пульта ДУ Magic Motion будьте осторожны, чтобы не ударить им расположенную рядом мебель или людей.
- Производитель и установщик не могут предоставить услуги, связанные с безопасностью человека, так как беспроводное устройство подвержено электрическим помехам.
- Рекомендуется, чтобы точка доступа находилась на расстоянии больше чем 1 м от телевизора. Если точка доступа устанавливается на расстоянии ближе чем 1 м, пульт ДУ Magic Motion может работать некорректно ввиду частотных помех.

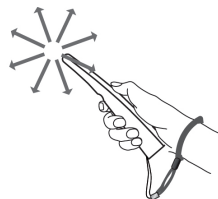

ПРОСМОТР ПРОГРАММЫ

Подключение антенны

Далее приведена инструкция по подключению антенны для просмотра телеканалов.

Ни в коем случае не подключайте телевизор к сети, если не закончили подсоединять к нему оборудование. Это может привести к поломке телевизора.

Подсоединение антенны

Подключите ВЧ-кабель, подсоединенный к телевизору, к настенной антенной розетке (75 Ω).

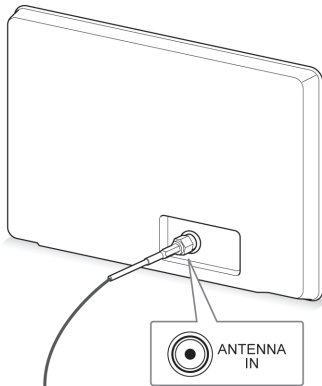

Настенная антенная розетка

Подключение спутниковой антенны

(только для моделей с поддержкой спутникового ТВ)

Подключите ВЧ-кабель, подсоединенный к телевизору, к спутниковой антенной розетке (75 Ω).

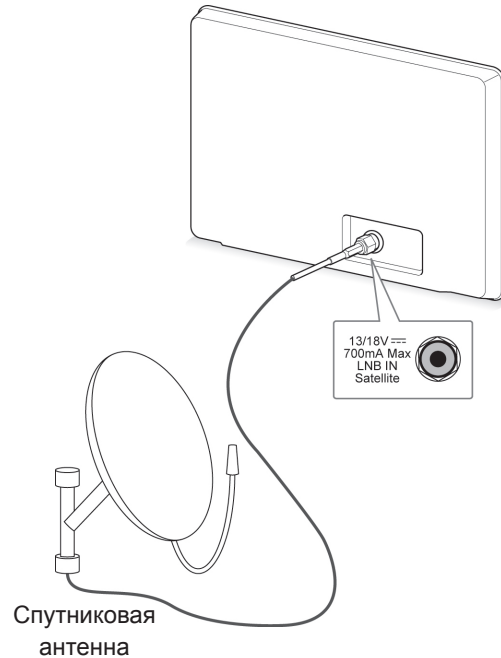

Спутниковая антенна



ПРИМЕЧАНИЕ

- Для подключения к нескольким телевизорам используйте антенный разветвитель.
- При плохом качестве изображения правильно установите усилитель сигнала, чтобы обеспечить изображение более высокого качества.
- Если после подключения антенны качество изображения плохое, направьте антенну в правильном направлении.
- Антенный кабель и преобразователь в комплект поставки не входят.

Включение телевизора в первый раз

При первом включении телевизора появляется экран заводских настроек. Выберите язык и произведите основные настройки.

- 1 Подключите шнур питания к розетке.
- 2 Если телевизор находится в режиме ожидания, нажмите кнопку **⏻ (ПИТАНИЕ)**, чтобы включить его.
Экран заводских настроек отображается при первом включении телевизора.

! ПРИМЕЧАНИЕ

- Доступ к **заводским настройкам** можно получить с помощью элемента **ОПЦИИ** в Главное меню — УСТАНОВКА.

- 3 Следуя указаниям на экране произведите настройки телевизора согласно своим предпочтениям.

Язык	Выбор языка отображения.
↓	
Настройка режима	Выбор параметра Домашний просмотр для просмотра в домашних условиях.
↓	
Индикатор питания	Настройка индикатора питания. (при выборе параметра «Домашний просмотр» в «Настройка режима»; только для ЖК-телевизоров с LED-подсветкой)
↓	
Страна	Выбор страны. (в зависимости от модели)
↓	
Часовой пояс	Выбор часового пояса и функции перехода на летнее время. (при выборе в списке стран России)
↓	
Устан. пароль	Установка пароля. (при выборе из списка стран, Франции)
↓	
Автопоиск	Автоматическое сканирование и сохранение доступных программ.

! ПРИМЕЧАНИЕ

- Для стран с неподтвержденными стандартами цифрового телевидения некоторые функции цифрового телевидения, в зависимости от среды вещания, могут быть недоступны.
- Если в качестве страны выбрана Франция, то пароль меняется с «0000» на «1234».
- Для просмотра изображений в самом лучшем качестве в домашних условиях выберите режим **Домашний просмотр**.
- Режим **Магазин демо** подходит для использования в торговых помещениях.
- После выбора режима **Магазин демо** все используемые по умолчанию настройки режима **Магазин демо** будут восстановлены в течение 5 минут.

- 4 После завершения основных настроек нажмите **ОК**.

! ПРИМЕЧАНИЕ

- Если начальная настройка не завершена, соответствующее уведомление будет отображаться при каждом включении телевизора.
- Если не планируется использовать телевизор в течение длительного периода времени, отсоедините шнур питания от розетки электросети.

- 5 Чтобы выключить телевизор, нажмите **⏻ (ПИТАНИЕ)**.

Просмотр телевизора

- 1 Если телевизор находится в режиме ожидания, нажмите кнопку **⏻ (ПИТАНИЕ)**, чтобы включить его.
- 2 Нажмите кнопку **INPUT** и выберите **Антенна**.
- 3 Чтобы выключить телевизор, нажмите кнопку **⏻ (ПИТАНИЕ)**.
Телевизор перейдет в режим ожидания.

Вход главное меню

- 1 Нажмите кнопку **Home** (Главное меню) для доступа к главному меню.
- 2 С помощью кнопок навигации выберите одно из следующих меню и нажмите **OK**.
- 3 С помощью кнопок навигации выберите необходимую настройку или параметр и нажмите **OK**.
- 4 После завершения нажмите **EXIT (ВЫХОД)**.



Опции	Описание
1	Текущая дата, время
2	Информация о программе канала
3	Функциональная карта. При выборе каждой карты можно наслаждаться просмотром файлов с различным содержанием, при этом можно изменить премиум-карту, выбрав 5 объектов.
4	Положение функциональной карты
5	Войти
6	Выход
7	Экран канала, просматриваемого в настоящий момент
8	Меню ВХОД, НАСТРОЙКА, РУКОВОДСТВО
9	Строка запуска

Управление программами

Автоматическая настройка на программы

Выбор «Антенна»,

Используется для автоматического поиска и сохранения всех программ. При запуске автоматического программирования вся ранее записанная служебная информация будет удалена.

- 1 Нажмите кнопку **Home** для доступа к главному меню.
- 2 С помощью кнопок навигации выберите **УСТАНОВКА** и нажмите **OK**.
- 3 С помощью кнопок навигации выберите **НАСТРОЙКА** и нажмите **OK**.
- 4 С помощью кнопок навигации выберите **Автопоиск** и нажмите **OK**.
- 5 С помощью кнопок навигации выберите **Антенна** и нажмите **OK**.
- 6 Выберите **Выполнить** для начала автоматического поиска. Телевизор автоматически сканирует и сохраняет найденные каналы.
- 7 После завершения нажмите **EXIT**. Для возврата в предыдущее меню нажмите **BACK**.



ПРИМЕЧАНИЕ

- Если телевизор находит заблокированную программу, то будет предложено ввести пароль, чтобы программа оставалась сканируемой.
- Можно сохранить до 1200 программ (кроме моделей приема сигнала со спутника) или 6000 программ (только для моделей с поддержкой спутникового ТВ). Количество доступных для сохранения программ зависит от условий трансляции сигнала.
- Если в меню Страна выбрано значение **Италия** и после выполнения автонастройки отображается окно с информацией о возникновении конфликта программ, выберите станцию для номера, с которым связан конфликт, чтобы решить проблему.
- Если в меню Страна выбрано значение **Великобритания** и после выполнения автонастройки отображается окно с информацией о возникновении конфликта программ, выберите станцию для номера, с которым связан конфликт, чтобы решить проблему.
- Если в случае выбора **Норвегия** в меню «Страна» после выполнения автопоиска отображено более двух имен, доступен выбор необходимого варианта. Списки программ упорядочены в соответствии с выбранным именем сети (только для моделей для скандинавских стран).
- Использование кабеля DVB поддерживается в следующих странах: Германия, Нидерланды, Швеция, Швейцария, Дания, Австрия, Финляндия, Норвегия, Словения, Венгрия, Украина, Болгария, Ирландия, Польша, Румыния, Россия, Литва, Эстония, Латвия, Испания, Чехия (поддерживаемые страны могут быть добавлены).

Выбор Кабель,

- 1 Нажмите кнопку **Home** для доступа к главному меню.
- 2 С помощью кнопок навигации выберите **УСТАНОВКА** и нажмите **OK**.
- 3 С помощью кнопок навигации выберите **НАСТРОЙКА** и нажмите **OK**.
- 4 С помощью кнопок навигации выберите **Автопоиск** и нажмите **OK**.
- 5 С помощью кнопок навигации выберите **Кабель** и нажмите **OK**.
- 6 С помощью кнопок навигации выберите **Оператор клиенткой службы** и нажмите **OK**.
- 7 С помощью кнопок навигации или кнопок с цифрами выполните соответствующую настройку и нажмите **OK**.
- 8 Выберите **Выполнить** для начала автоматического поиска. Телевизор автоматически сканирует и сохраняет найденные каналы.
- 9 После завершения нажмите **EXIT**. Для возврата в предыдущее меню нажмите **BACK**.



ПРИМЕЧАНИЕ

- Если телевизор находит заблокированную программу, для сканирования данной программы необходимо ввести пароль.
- Используется для автоматического поиска и сохранения всех доступных программ. При запуске автоматического программирования вся ранее записанная служебная информация будет удалена.
- При выборе режима **Кабель** экран выбора **Оператор клиентской службы** может отличаться или не существовать в зависимости от состояния кабельных сетей в стране.
- Окно переключения между режимами **Оператор клиентской службы** изначально отображается в 3-х случаях: при открытии меню **Заводские настройки**, при переключении с режима **Антенна** на режим **Кабель** или при входе в меню **Страна**.
- Если требуется выбрать оператора клиенткой службы в других случаях, выберите **Настройка-> Настройка цифрового кабеля-> Оператор клиентской службы**.
- Сертифицированные операторы SO: Швеция (Comhem, Canal Digital), Дания (YouSee, Canal Digital, Stofa), Норвегия (Canal Digital), Голландия (Ziggo, UPC Digitaal), Украина (Volia-Cable), Германия (KDG), Швейцария (CableCom, UPC), Австрия (UPC Digital), Венгрия (UPC Digital), Ирландия (UPC Digital), Польша (UPC Digital), Румыния (UPC Digital), Россия (OnLime).
- Если отсутствуют необходимые операторы, выберите **Другие операторы**.
- При выборе параметра **Другие операторы**, а также в том случае, если выбранная страна поддерживает только параметр **Другие операторы**, может потребоваться некоторое время для поиска всех каналов, либо некоторые каналы обнаружить не удастся.

Следующие значения необходимы для быстрого и эффективного поиска всех необходимых программ.

Обычно используемые значения устанавливаются по умолчанию.

Для правильной настройки обратитесь к поставщику услуг кабельного телевидения.

Во время работы функции автонастройки в режиме кабеля DVB выберите «Полный», чтобы выполнить поиск по самому полному спектру частот и списку каналов.

Если не удается найти программу с помощью поиска по умолчанию, выберите для поиска функцию «Полный».

Однако в случае выбора функции «Полный» для поиска автоматическая настройка может выполняться намного дольше.

- **Частота.** Введите определяемую пользователем частоту.
- **Скор. символов.** Введите задаваемую пользователем скорость передачи символов (скорость передачи символов — скорость, с которой устройство, например модем, передает символы в канал).
- **Модуляция.** Введите определяемую пользователем модуляцию (модуляция — загрузка аудио- и видеосигналов на несущей частоте).
- **ID сети.** Уникальный идентификатор, назначаемый каждому пользователю.
- **Начальная частота.** Введите определяемую пользователем начальную частоту.
- **Конечная частота.** Введите определяемую пользователем конечную частоту.

Выбор спутника,

(только для моделей с поддержкой спутникового ТВ)

- 1 Для доступа к главному меню нажмите **Home**.
- 2 С помощью кнопок навигации перейдите к элементу **УСТАНОВКА** и нажмите **OK**.
- 3 С помощью кнопок навигации перейдите к элементу **НАСТРОЙКА** и нажмите **OK**.
- 4 С помощью кнопок навигации перейдите к элементу **Автопоиск** и нажмите **OK**.
- 5 С помощью кнопок навигации перейдите к элементу **Спутник** и нажмите **OK**.
- 6 С помощью кнопок навигации выберите необходимый элемент, выполните настройки и нажмите **OK**.
- 7 Выберите **Выполнить** для автоматического поиска каналов.
Телевизор автоматически выполнит сканирование и сохранит найденные каналы.
- 8 После завершения нажмите **EXIT**.
Для возврата в предыдущее меню нажмите **BACK**.



ПРИМЕЧАНИЕ

- **Тип программ:** можно выбрать **Все программы**, **Некодированная программа** или **Paid Programme (Платная программа)**.
- **Поиск сети:** поиск можно осуществлять как с помощью существующего **списка транспондеров**, так и с помощью **списка транспондеров**, передаваемого через **NIТ**.
- Информацию об **идентификаторе настройки** можно изменить в меню **Настройка**.
- Можно **добавлять/удалять идентификатор настройки** в меню **УСТАНОВКА -> Настройки цифрового спутникового ТВ**.
- Максимальное количество сохраняемых программ составляет 7000. Для добавления программ удалите неиспользуемые идентификаторы настроек в меню **УСТАНОВКА > Настройки цифрового спутникового ТВ**, а затем снова выполните настройку.

Выбор антенны и спутника,

(только для моделей с поддержкой спутникового ТВ)

- 1 Нажмите **Главное меню** для доступа к Главному меню.
- 2 С помощью кнопок навигации выберите **УСТАНОВКА** и нажмите **ОК**.
- 3 С помощью кнопок навигации выберите **НАСТРОЙКА** и нажмите **ОК**.
- 4 С помощью кнопок навигации выберите **Автопоиск** и нажмите **ОК**.
- 5 С помощью кнопок навигации перейдите к элементу **Антенна и спутник** и нажмите **ОК**.
- 6 С помощью кнопок навигации выберите необходимый элемент, выполните настройки и нажмите **ОК**.
- 7 **Выберите** Выполнить для автоматического поиска каналов.
Телевизор автоматически сканирует и сохраняет найденные каналы.
- 8 После завершения нажмите **EXIT (ВЫХОД)**. Для возврата в предыдущее меню нажмите **НАЗАД**.

Выбор «Кабельное и спутниковое»

(Только для моделей с поддержкой спутникового ТВ)

- 1 Нажмите **Главное меню** для доступа к Главному меню.
- 2 С помощью кнопок навигации выберите **УСТАНОВКА** и нажмите **ОК**.
- 3 С помощью кнопок навигации выберите **НАСТРОЙКА** и нажмите **ОК**.
- 4 С помощью кнопок навигации выберите **Автопоиск** и нажмите **ОК**.
- 5 С помощью кнопок навигации выберите **Кабельное и спутниковое** и нажмите **ОК**.
- 6 С помощью кнопок навигации выберите **Оператор клиенткой службы** и нажмите **ОК**.
- 7 С помощью кнопок навигации выберите необходимую настройку кабеля и нажмите **ОК**.
- 8 С помощью кнопок навигации выберите необходимую настройку кабеля и нажмите **ОК**.
- 9 **Выберите** Выполнить для автоматического поиска каналов.
Телевизор автоматически сканирует и сохраняет найденные каналы.
- 10 После завершения нажмите **EXIT (ВЫХОД)**. Для возврата в предыдущее меню нажмите **НАЗАД**.

Настройка цифрового кабельного ТВ

(только в следующих режимах: «Кабель», «Кабельное и спутниковое»; только для моделей с поддержкой спутникового ТВ)

Количество пунктов меню Оператор клиенткой службы различно для разных стран в соответствии с количеством операторов в данной стране, а если в стране только 1 такой оператор, то функция неактивна.

- 1 Для доступа к главному меню нажмите **Home**.
- 2 С помощью кнопок навигации перейдите к элементу **УСТАНОВКА** и нажмите **ОК**.
- 3 С помощью кнопок навигации перейдите к элементу **НАСТРОЙКА** и нажмите **ОК**.
- 4 С помощью кнопок навигации перейдите к элементу **Настройка цифрового кабеля** и нажмите **ОК**.
- 5 С помощью кнопок навигации перейдите к элементу **Оператор клиенткой службы** или **Автообновление канала** и нажмите **ОК**.
- 6 Выберите нужный источник.
- 7 После завершения нажмите **EXIT**.
Для возврата в предыдущее меню нажмите **BACK**.



ПРИМЕЧАНИЕ

- Когда для функции **Автообновление канала** установлено значение **Вкл.**, можно обновить сведения для всех программ, которые могут быть обновлены, в том числе для текущей просматриваемой программы.
- Когда для функции **Автообновление канала** установлено значение **Выкл.**, можно обновить сведения только для текущей просматриваемой программы.
- Нельзя выбрать **Настройка цифрового кабеля**, если в качестве оператора службы выбрано **Ziggo**.

Настройки цифрового спутникового ТВ

(только в следующих режимах: «Спутник», «Антенна и спутник», «Кабельное и спутниковое»; только для моделей с поддержкой спутникового ТВ)

Можно добавлять или удалять идентификатор настройки спутника.

- 1 Для доступа к главному меню нажмите **Home**.
- 2 С помощью кнопок навигации перейдите к элементу **УСТАНОВКА** и нажмите **ОК**.
- 3 С помощью кнопок навигации перейдите к элементу **НАСТРОЙКА** и нажмите **ОК**.
- 4 С помощью кнопок навигации перейдите к элементу **Настройки цифрового спутникового ТВ** и нажмите **ОК**.
- 5 Выберите необходимый идентификатор настройки.

Для каждого идентификатора настройки можно изменять следующие настройки в соответствии с предпочтениями.

Опции	Описание
Спутник	Выберите спутник.
Частота спутникового конвертера	Выберите одно из универсальных значений: 9750, 10600, 5150 . Если для частоты спутникового конвертера, составляющей 9750/10600(МГц), выбрать Универсальный, 22KHz Tone будет отключен. Если в списке не удастся найти необходимое значение частоты спутникового конвертера, выберите Пользователь и введите значение вручную.
22KHz Tone	При использовании переключателя 22KHz Tone выберите A или B . При использовании 22KHz Tone Tone Burst и Моторизованная система отключаются.
Tone Burst	При использовании переключателя Tone Burst выберите A или B . Если используется Tone Burst, то 22KHz Tone и Моторизованная система отключаются.
Мощность спутникового конвертера	Чтобы включить питание спутникового конвертера, выберите Вкл. . Если выбрать параметр Выкл. , Моторизованная система отключится.
DiSEqC	Во время использования DiSEqC выберите один из вариантов параметра DiSEqC A-D . Во время использования DiSEqC моторизованная система отключается.
Моторизованная система	Во время использования мотора выберите Вкл. . Чтобы настроить положение антенны, нажмите кнопку ОК и включите мотор. Если используется мотор, 22KHz Tone, Tone Burst и DiSEqC отключаются.

- 6 Если для элемента **Моторизованная система** выбран вариант **Вкл.**, выберите необходимый источник.

Опции	Описание
Направление двигателя	Выберите направление перемещения двигателя.
Режим дисковода	На выбор доступны два режима: «Шаг» и «Постоянный». <ul style="list-style-type: none"> • Шаг. Работа двигателя зависит от введенного значения (от 1 до 128). • Постоянный. Двигатель работает непрерывно до выбора «Останов.».
Тестирование транспондера	Выберите функцию тестирования транспондера, который необходимо настроить.
Установить ограничение	Выберите восточное или западное направление перемещения двигателя, чтобы он работал только в заданном направлении. <ul style="list-style-type: none"> • Вкл. Чтобы ограничить движение до текущего направления, выберите «На запад/На восток». • Выкл. Отмена выбранного ограничения.
Go To Zero	Перемещение двигателя к «нулю».
Сохранение	Сохранение текущего направления двигателя.

- 7 После завершения нажмите **ВЫХОД**. Для возврата в предыдущее меню нажмите **ВАСК (НАЗАД)**.



ПРИМЕЧАНИЕ

- Если установить параметр **Спутник** на значение **Другие** при добавлении идентификатора настройки, необходимо добавить ретранслятор посредством **ручной настройки**.
- Можно добавить до 16 идентификаторов настроек.
- Удалить можно все идентификаторы настроек, кроме **Настройки ID 1**.
- При выборе **22KHz Tone** и **DiSEqC** или **Tone Burst** и **DiSEqC** их необходимо подключить в одном положении, как указано в экранном меню.
- При удалении идентификатора настроек будут удалены все программы, сохраненные в идентификаторе настроек.

Обновление списка программ Tivu

(Только в режиме «Спутник», «Антенна и спутник», «Кабельное и спутниковое». Только для моделей с поддержкой спутникового ТВ. Только для Италии.)

- 1 Нажмите кнопку **Home** (Главное меню) для доступа к главному меню.
- 2 С помощью кнопок навигации перейдите к элементу **УСТАНОВКА** и нажмите **ОК**.
- 3 С помощью кнопок навигации перейдите к элементу **НАСТРОЙКА** и нажмите **ОК**.
- 4 С помощью кнопок навигации выберите необходимый элемент, выполните настройки и нажмите **ОК**.
- 5 С помощью кнопок навигации перейдите к элементу **Выкл.** или **Вкл.**



ПРИМЕЧАНИЕ

- Обновление измененной информации списка программ с помощью условий теле вещания в стране и спутника.
- Обновление списка программ при каждом выключении телевизора. После обновления список программ может быть изменен. Для отмены обновления нажмите **Выкл.**

Ручная настройка программы (в цифровом режиме)

Ручная настройка позволяет добавлять программу в список программ вручную.

Выбор «Антенна»,

- 1 Нажмите кнопку **Home** для доступа к главному меню.
- 2 С помощью кнопок навигации выберите **УСТАНОВКА** и нажмите **ОК**.
- 3 С помощью кнопок навигации выберите **НАСТРОЙКА** и нажмите **ОК**.
- 4 С помощью кнопок навигации выберите **Ручная настройка** и нажмите **ОК**.
- 5 С помощью кнопок навигации выберите **DTV**.
- 6 Перейдите к типам программ, затем добавьте программы.
- 7 После завершения нажмите **EXIT**.
Для возврата в предыдущее меню нажмите **BACK**.

! ПРИМЕЧАНИЕ

- Если телевизор находит заблокированную программу, для сканирования данной программы необходимо ввести пароль.
- Можно выбрать **SBAND**, когда в качестве страны выбрана Норвегия или Латвия.

Выбор Кабель,

(Только в режиме «Кабель», «Кабельное и спутниковое». Только для моделей с поддержкой спутникового ТВ.)

- 1 Нажмите кнопку **Home** для доступа к главному меню.
- 2 С помощью кнопок навигации выберите **УСТАНОВКА** и нажмите **ОК**.
- 3 С помощью кнопок навигации выберите **НАСТРОЙКА** и нажмите **ОК**.
- 4 С помощью кнопок навигации выберите **Ручная настройка** и нажмите **ОК**.
- 5 С помощью кнопок навигации выберите **Цифр. каб.ТВ**.
- 6 Проведите соответствующую настройку.
- 7 После завершения нажмите **EXIT**.
Для возврата в предыдущее меню нажмите **BACK**.

! ПРИМЕЧАНИЕ

- Если телевизор находит заблокированную программу, для сканирования данной программы необходимо ввести пароль.
- **Скор. символов:** Введите задаваемую пользователем скорость передачи символов (скорость передачи символов: скорость, с которой устройство, например модем, передает символы в канал).
- **Модуляция:** Введите определяемую пользователем модуляцию (модуляция — загрузка аудио- и видеосигналов на несущей частоте).
- Нельзя выбрать **Цифр. каб.ТВ**, если в качестве оператора выбрано **Ziggo** или **Другие операторы** (Нидерланды).

Выбор «Спутник»,

(Только в режиме «Спутник», «Антенна и спутник», «Кабельное и спутниковое». Только для моделей с поддержкой спутникового ТВ.)

- 1 Для доступа к главному меню нажмите **Home** (Главное меню).
- 2 С помощью кнопок навигации выберите **УСТАНОВКА** и нажмите **ОК**.
- 3 С помощью кнопок навигации выберите **НАСТРОЙКА** и нажмите **ОК**.
- 4 С помощью кнопок навигации выберите **Ручная настройка** и нажмите **ОК**.
- 5 С помощью кнопок навигации выберите Цифровое спутниковое ТВ.
- 6 Проведите соответствующую настройку.
- 7 После завершения нажмите **EXIT (ВЫХОД)**. Для возврата в предыдущее меню нажмите **BACK (НАЗАД)**.

**ПРИМЕЧАНИЕ**

- Если телевизор находит заблокированную программу, для сканирования данной программы необходимо ввести пароль.
- **Транспондер.** Если доступный ретранслятор отсутствует, его можно добавить, выполнив вход в систему в качестве **пользователя**.
- Если сохранено более 2000 ретрансляторов, добавление ретрансляторов недоступно. Чтобы добавить ретрансляторы, удалите неиспользуемые идентификаторы настроек, выбрав **УСТАНОВКА > Настройки цифрового спутникового ТВ**, и повторите попытку.
- Если ретранслятор отсутствует, использование **автопоиска** недоступно. В данном случае необходимо добавить ретранслятор с помощью **ручной настройки**.

Настройка программы вручную (в аналоговом режиме)

Режим ручной предварительной установки телевизионных каналов позволяет настроить телевизионные станции и расположить их в любой последовательности.

- 1 Нажмите кнопку **Home** (Главное меню) для доступа к главному меню.
- 2 С помощью кнопок навигации выберите **УСТАНОВКА** и нажмите **ОК**.
- 3 С помощью кнопок навигации выберите **НАСТРОЙКА** и нажмите **ОК**.
- 4 С помощью кнопок навигации выберите **Ручная настройка** и нажмите **ОК**.
- 5 С помощью кнопок навигации выберите **ТВ, Кабельное ТВ, Цифр. каб. ТВ** или **Цифровое спутниковое ТВ**.
- 6 Перейдите к типам программ, затем добавьте или удалите программы.
- 7 С помощью кнопок навигации выберите **TV System**.
- 8 С помощью кнопок навигации выберите **V/ UHF** или **Кабель**.
- 9 С помощью кнопок навигации или цифровых кнопок перейдите к номеру необходимого канала.
- 10 С помощью кнопок навигации выберите элемент поиска и начните поиск.
- 11 С помощью кнопок навигации выберите **Сохранить** и нажмите **ОК**.
- 12 После завершения нажмите **EXIT (ВЫХОД)**. Для возврата в предыдущее меню нажмите **BACK (НАЗАД)**.

**ПРИМЕЧАНИЕ**

- Если телевизор находит заблокированную программу, для сканирования данной программы необходимо ввести пароль.
- **L** : SECAM L/L' (Франция) (Кроме моделей с поддержкой DVB-T2)
- **BG**: PAL B/G, SECAM B/G (Европа, Восточная Европа, Азия, Новая Зеландия, Ближний Восток, Африка)
- **I** : PAL I (Великобритания Ирландия, Гонконг, ЮАР)
- **DK**. PAL D/K, SECAM D/K (Восточная Европа, Китай, Африка, СНГ)
- Чтобы сохранить другой канал, повторите шаги с 6 по 11.

Указание названия станции

Для каждого номера программы можно указать название, состоящее из пяти символов.

- 1 Нажмите кнопку **Home** (Главное меню) для доступа к главному меню.
- 2 С помощью кнопок навигации выберите **УСТАНОВКА** и нажмите **ОК**.
- 3 С помощью кнопок навигации выберите **НАСТРОЙКА** и нажмите **ОК**.
- 4 С помощью кнопок навигации выберите **Ручная настройка** и нажмите **ОК**.
- 5 С помощью кнопок навигации перейдите к **TV** или **Кабельное ТВ**.
- 6 С помощью кнопок навигации перейдите к элементу **Название** и нажмите **ОК**.
- 7 С помощью кнопок навигации выберите положение, затем выберите второй символ и т. д. Можно использовать буквы A–Z, цифры 0–9, +/- и пробел, затем нажмите **ОК**.
- 8 С помощью кнопок навигации выберите **Заккрыть** и нажмите **ОК**.
- 9 С помощью кнопок навигации выберите **Сохранить** и нажмите **ОК**.
- 10 После завершения нажмите **EXIT (ВЫХОД)**. Для возврата в предыдущее меню нажмите **ВАСК (НАЗАД)**.

Точная настройка

(Кроме моделей с поддержкой спутникового ТВ) Обычно точная настройка требуется при плохом качестве сигнала.

- 1 Для доступа к главному меню нажмите **Home** (Главное меню).
- 2 С помощью кнопок навигации выберите **УСТАНОВКА** и нажмите **ОК**.
- 3 С помощью кнопок навигации выберите **НАСТРОЙКА** и нажмите **ОК**.
- 4 С помощью кнопок навигации выберите **Ручная настройка** и нажмите **ОК**.
- 5 С помощью кнопок навигации перейдите к **TV** или **Кабельное ТВ**.
- 6 С помощью кнопок навигации перейдите в **Подстройка**.
- 7 Выполните точную настройку для достижения наилучшего качества изображения и звука.
- 8 С помощью кнопок навигации перейдите к элементу **Сохранить** и нажмите **ОК**.
- 9 После завершения нажмите **EXIT (ВЫХОД)**. Для возврата в предыдущее меню нажмите **ВАСК (НАЗАД)**.

Редактирование списка программ

Если номер программы пропускается, то его нельзя будет выбрать с помощью кнопок **P ^ v** во время просмотра телевизора.

Чтобы выбрать пропущенную программу, введите номер программы с помощью кнопок с цифрами или выберите его в экранном меню «Редактор программ».

Эта функция позволяет пропускать сохраненные программы.

- 1 Для доступа к главному меню нажмите Home (Главное меню).
- 2 С помощью кнопок навигации выберите **УСТАНОВКА** и нажмите **ОК**.
- 3 С помощью кнопок навигации выберите **НАСТРОЙКА** и нажмите **ОК**.
- 4 С помощью кнопок навигации выберите **Редактирование программ** и нажмите **ОК**.
- 5 Выполните редактирование программ с помощью следующих кнопок.

Кнопка	Описание	
^	Выделение типа программы.	
^ v < >	Перемещение по типам программ или программам.	
ОК	Редактирование программ.	
	Просмотр	Выбор выделенной программы для просмотра.
	Назначение в качестве избранного	Регистрация текущей программы в списке избранного или удаление из него.
	Пропустить	Выбор номера программы, которую следует пропустить.
	Добавить/Удалить (только в аналоговом режиме)	Добавление или удаление программы. Удаляемая программа обозначается синим цветом.
	Перемещение (только в аналоговом режиме)	Перемещение программы.
	Редактирование номера программы (только в цифровом режиме)	Выбор необходимого номера программы.
Блокировать	Установка или снятие блокировки программы.	
P ^ v	Переход к предыдущей или следующей странице.	
Красная кнопка	Выбор необходимой группы избранных программ.	
Зеленая кнопка	Начало автосортировки. (Только в аналоговом режиме) Начало сортировки спутниковых программ. (Только в режиме «Спутниковое цифровое телевидение», «Спутниковое радио»)	

- 6 После завершения нажмите **EXIT (ВЫХОД)**. Для возврата в предыдущее меню нажмите **BACK (НАЗАД)**.

Выбор программы в списке программ

- 1 Нажмите **LIST (СПИСОК)**, чтобы перейти к списку программ.

Кнопка	Описание
< >	Выбор списка программ или последнего списка программ.
^ v	Прокрутка программ.
ОК	Выбор выделенной программы.
P ^ v	Переход к предыдущей или следующей странице.
Красная кнопка	Редактирование программ.
TV/RAD	Выбор нужного режима просмотра программы.
FAV (ИЗБР.)	Переход к списку любимых программ.

- 2 После завершения нажмите **EXIT (ВЫХОД)**. Для возврата в предыдущее меню нажмите **BACK (НАЗАД)**.

! ПРИМЕЧАНИЕ

- При выборе заблокированной программы отобразится запрос на ввод пароля.

Усилитель

(Кроме моделей с поддержкой спутникового ТВ)

Если сигнал принимается плохо, выберите для параметра «Усилитель» вариант **Вкл.**
Если сигнал сильный, выберите вариант **Выкл.**

- 1 Для доступа к главному меню нажмите **Home** (Главное меню).
- 2 С помощью кнопок навигации выберите **УСТАНОВКА** и нажмите **ОК.**
- 3 С помощью кнопок навигации выберите **НАСТРОЙКА** и нажмите **ОК.**
- 4 С помощью кнопок навигации выберите **Усилитель** и нажмите **ОК.**
- 5 Выберите **Вкл.** или **Выкл.**

Использование любимых программ

Добавьте наиболее часто просматриваемые программы в список любимых.

- 1 Выберите программу для добавления в список избранных.
- 2 Нажмите **FAV (ИЗБР.)**.

Кнопка	Описание
< >	Выбор необходимой группы любимых программ.
P ^ v	Переход к предыдущей или следующей странице.
Красная кнопка	Переход к редактированию программ.
Зеленая кнопка	Добавление или удаление текущей программы.
TV/RAD	Выбор нужного режима просмотра программы.
FAV (ИЗБР.)	Переход к списку программ.

- 3 После завершения нажмите **EXIT (ВЫХОД).**

Информация о CI [общем интерфейсе]

Эта функция позволяет просматривать зашифрованные услуги (платные услуги). Если снять модуль CI, воспользоваться платными услугами будет невозможно.
После того как модуль будет вставлен в разъем CI, откроется доступ к меню модуля.
Для покупки модуля и смарт-карты свяжитесь со своим дилером поддержки. Не вставляйте и не извлекайте модуль CI из телевизора слишком часто. Это может вызвать проблемы.
При включении телевизора после установки модуля CI звук может отсутствовать.

Модуль CI может быть несовместим со смарт-картой.

Функции CI (общий интерфейс) могут быть недоступны в зависимости от условий телевидения в стране.

При использовании CAM (Conditional Access Module, модуль условного доступа) убедитесь в том, что он полностью соответствует требованиям DVB-CI или CI plus.
Ненормальная работа модуля CAM (модуль условного доступа) может повлиять на качество изображения.

- 1 Для доступа к главному меню нажмите **Home** (Главное меню).
- 2 С помощью кнопок навигации перейдите к элементу **УСТАНОВКА** и нажмите **ОК.**
- 3 С помощью кнопок навигации перейдите к элементу **НАСТРОЙКА** и нажмите **ОК.**
- 4 С помощью кнопок навигации перейдите к элементу **Данные CI** и нажмите **ОК.**
- 5 Выберите желаемый пункт: Информация о модуле, Информация о смарт-карте, Язык или Загрузка программного обеспечения и т. д. и нажмите **ОК.**
- 6 После завершения нажмите **EXIT (ВЫХОД).**



ПРИМЕЧАНИЕ

- Данное экранное меню приведено только в целях иллюстрации, параметры меню и формат экрана зависят от поставщика цифровых платных видеослужб.
- Можно изменить экран меню CI (общего интерфейса) и услуги у вашего дилера.

Использование дополнительных параметров

Настройка формата изображения

Чтобы изменить размер изображения для выбора оптимального, во время просмотра ТВ нажмите кнопку **RATIO** (МАСШТАБ).



ПРИМЕЧАНИЕ

- Чтобы изменить размер изображения, можно также нажать кнопку **Q. MENU** (БЫСТРОЕ МЕНЮ) или выбрать **Формат изображения** в меню **ИЗОБРАЖЕНИЙ**.
- Масштаб можно увеличить с помощью кнопок навигации.
- В компонентном режиме можно выбрать только значения **4:3**, **16:9** (широкий экран), **14:9**, **масштабирование**.
- В режиме HDMI можно выбрать только значения **4:3**, **оригинальный**, **16:9** (широкий экран), **14:9**, **масштабирование**.
- В режимах RGB-PC и HDMI-PC можно выбрать только значения **4:3**, **16:9** (широкий экран).
- В режиме DTV/HDMI/Компонентный (свыше 720p) доступна функция **Исходный**.
- В режиме Аналоговый/DTV/AV/Scart возможен просмотр **Во весь экран**.

- **Исходный.** Отображение видео в исходном размере без удаления части изображения по краям.



ПРИМЕЧАНИЕ

- При выборе **Исходный** отображаются шумы изображения по краям экрана.

- **Оригинальный.** Когда телевизор принимает широкоэкранный сигнал, его формат автоматически переключается на формат передаваемого изображения.

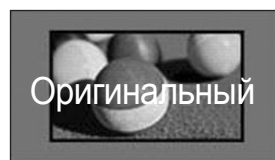

- **Во весь экран.** Если телевизор принимает широкоэкранный сигнал, можно отрегулировать изображение так, чтобы оно в линейной пропорции заполняло весь экран по горизонтали или по вертикали.

Видео 4:3 и 14:9 поддерживается в полноэкранном режиме без искажения на выходе DTV.

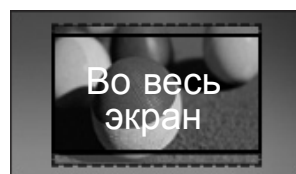

- **16:9.** Изменение размера изображения в соответствии с шириной экрана.



- **4:3.** Изменение размера изображения в соответствии с ранее применяемым стандартом 4:3.



- **14:9.** В этом формате можно просматривать изображение формата 14:9 или смотреть обычную ТВ программу во весь экран. Просмотр в формате 14:9 выполняется так же, как в 4:3, но предусматривает возможность перемещения вниз и вверх.



- **Масштабирование.** Увеличение изображения в соответствующей пропорции.
- Чтобы изменить коэффициент масштабирования, нажмите < > ; диапазон будет составлять от 1 до 16.
- Для перемещения фокуса масштабирования вверх или вниз используйте кнопки $\wedge \vee$.

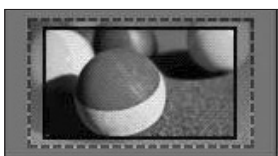

! ПРИМЕЧАНИЕ

- При увеличении или уменьшении изображения оно может быть искажено.

Изменение режимов AV

Для каждого режима AV оптимизированы настройки изображения и звука.

Последовательно нажимайте кнопку **AV MODE** (РЕЖИМ AV) для выбора необходимого режима.

Режим	Описание
Выкл.	Использование ранее выбранных настроек
Кино или THX Кино	Использование оптимизированной настройки изображения и звука для создания кинематографического эффекта.
Спорт (только плазменные телевизоры)	Использование оптимизированной настройки изображения и звука для просмотра спортивных телепередач.
Игры	Использование оптимизированной настройки изображения и звука для отображения динамичных игр. При воспроизведении видеоигр с приставок PlayStation или Xbox рекомендуется включить режим Игры . При использовании режима Игры функции, связанные с качеством изображения, будут оптимизированы для отображения игр.

Использование списка входов

Выбор источника входа

- 1 Нажмите **INPUT** для доступа к списку источников входа.
 - Для каждого источника входа отобразится подключенное устройство.



ПРИМЕЧАНИЕ

- Для доступа к списку источников входа в главном меню выберите **INPUT**.
- 2 С помощью кнопок навигации перейдите к одному из источников входа, затем нажмите **OK**.
 - Приведенное изображение может не соответствовать вашему телевизору.

Неподключенные источники входного сигнала будут выделены серым цветом.

- Чтобы добавить название входного сигнала, нажмите зеленую кнопку. Можно легко идентифицировать устройство, подключенное к каждому источнику входа.
- При подключении к телевизору нового внешнего устройства отображается всплывающее окно. Для **выбора** источника входного сигнала во всплывающем окне выберите Да.
- Чтобы перейти к SIMPLINK, нажмите красную кнопку. При выборе **SIMPLINK** и **Вкл.** всплывающее окно для входа HDMI отображаться не будет.

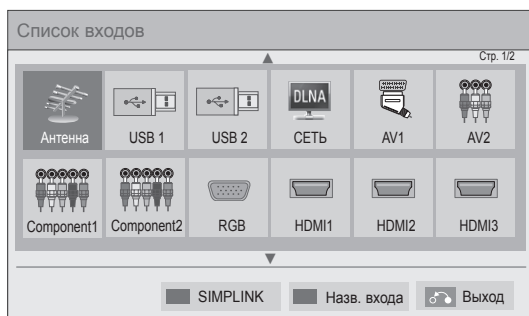

Источник входа	Описание
Антенна, кабель или спутник	Выбор эфирного, кабельного или спутникового вещания.
USB	Воспроизведение файлов мультимедиа с флеш-карты.
СЕТЬ	Воспроизведение файлов мультимедиа домашней сети.
AV	Просмотр видео с помощью видеомагнитофона или других внешних устройств.
Компонент	Просмотр видео с помощью DVD-проигрывателя, других внешних устройств или с помощью цифровой приставки.
RGB	Использование телевизора в качестве монитора для компьютера.
HDMI	Просмотр видео с помощью современных технологических систем или других устройств, поддерживающих видеосигнал высокого разрешения.

Добавление названия входа

Для удобной идентификации устройства, подключенного к каждому источнику входа, добавьте название источника входа.

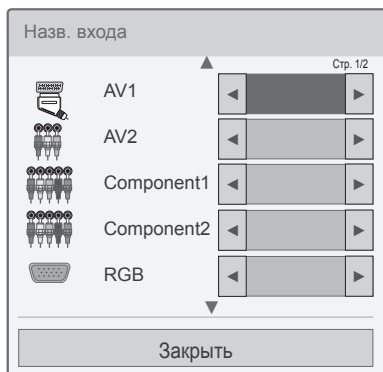

- 1 Нажмите **INPUT** для доступа к списку источников входа.
- 2 Нажмите зеленую кнопку.
- 3 С помощью кнопок навигации перейдите к одному из источников входа.
- 4 С помощью кнопок навигации перейдите к одному из названий входа.
- 5 После завершения нажмите **EXIT**.

Для возврата к предыдущему меню нажмите **BACK**.

Использование меню быстрого доступа

Настройте часто используемые меню.

- 1 Нажмите **Q. MENU** для доступа к меню быстрого доступа.
- 2 С помощью кнопок навигации перейдите по списку следующих меню и нажмите **OK**.

Меню	Описание (в зависимости от модели)
Формат изображения	Изменение размера изображения (16:9, Исходный, Оригинальный, Во весь экран, 4:3, 14:9, Масштабирование).
Режим изображения	Изменение режима изображения (Интеллектуальный сенсор, Яркий, Стандартный, $\frac{16:9}{4:3}$, Кино или THX Кино или THX Bright Room, Спорт, Игры, Фото, Эксперт1, Эксперт2).
Режим звучания	Изменение режима звучания (Стандартный, Музыка, Кино, Спорт, Игры).
Таймер сна	Установка периода времени перед выключением телевизора.
Язык субтитров	Повторное отображение наиболее часто используемых в цифровом режиме субтитров.
Аудио или Язык аудио	Изменения выхода для передачи звука.
Описание аудио	Включение или выключение звукового описания.
Экономия энергии	Снижение энергопотребления с помощью настройки яркости экрана (Авто, Интеллектуальный сенсор, Выкл., Минимальный, Средний, Максимальный, Отключение экрана).
Режим AV	Выбор оптимизированных настроек изображения и звука (Выкл., Кино или THX Кино, Спорт, Игры).
Вкл./выкл. пропуск	Настройка параметра «Вкл./выкл. пропуск».
Антенна со многими облучателями (Только для моделей с поддержкой спутникового ТВ)	Выбор видео в списке службы «Антенна со многими облучателями».
USB-устройство	Извлечение USB-устройства. Меню показывается только при подключении USB-устройства.



ПРИМЕЧАНИЕ

- Доступные меню и параметры могут отличаться от используемого источника входа.

- 3 Для перехода к необходимому параметру используйте кнопки навигации.
- 4 После завершения нажмите **Q. MENU**.

РАЗВЛЕКАТЕЛЬНАЯ ПЕРЕДАЧА

Подключение сети

Подключение к проводной сети

Подключите телевизор к локальной сети (LAN) с помощью порта LAN, как показано на изображении, и настройте сетевые параметры. Если доступны проводные и беспроводные сети, проводная является предпочтительной. После установки физического подключения для ряда домашних сетей может потребоваться настройка телевизионной сети. В большинстве случаев при подключении к домашней сети подключение будет установлено автоматически.

Дополнительную информацию см. в руководстве пользователя к маршрутизатору или обратитесь в поставщика интернет-услуг.

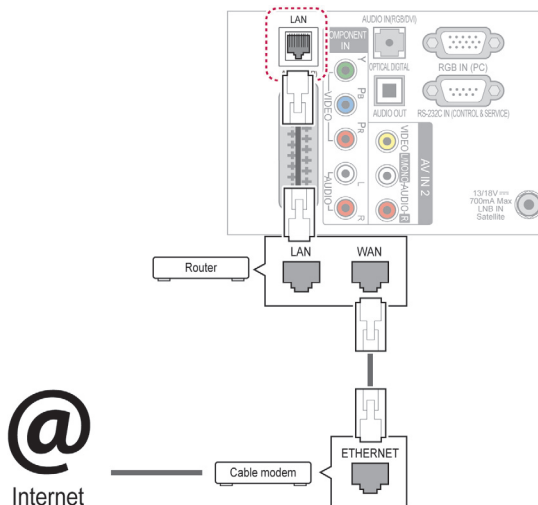

ПРЕДУПРЕЖДЕНИЕ

- Не подключайте модульный телефонный кабель к порту ЛВС.
- Поскольку существуют различные способы подключения, следуйте инструкциям вашего оператора связи или интернет-провайдера.
- После подключения к порту LAN используйте меню «Премиум» или «Приложения LG».

Настройка сетевых параметров (повторная настройка не отразится на подключении, даже если ее выполнить после автоматического подключения к сети).

- 1 Для доступа к главному меню нажмите **Home**.
- 2 С помощью кнопок навигации выберите **УСТАНОВКА** и нажмите **OK**.
- 3 С помощью кнопок навигации перейдите к элементу **СЕТЬ** и нажмите **OK**.
- 4 С помощью кнопок навигации выберите элемент **Настройка сети** и нажмите **OK**.
- 5 При одновременном подключении проводной и беспроводной сети с помощью кнопок навигации выберите **Проводной** и нажмите **OK**.
- 6 Если настройка сетевых параметров уже выполнена, выберите **Сброс**. Новые настройки подключения заменят текущие настройки сети.
- 7 Выберите **Автонастройка IP** или **Ручная настройка IP**.
 - При выборе **ручной настройки IP** используйте кнопки "Навигация" и цифровые кнопки. IP-адреса необходимо будет ввести вручную.
 - **Автонастройка**. Выберите этот тип настройки, если в проводной локальной сети (LAN) используется DHCP сервер (маршрутизатор). Телевизору автоматически будет назначен IP-адрес. Если вы используете широкополосный маршрутизатор или широкополосный модем, у которого есть функция DHCP (Dynamic Host Configuration Protocol) сервера, IP-адрес будет определен автоматически.
 - **Ручная настройка IP**. Выберите эту настройку, если в сети нет DHCP-сервера и необходимо ввести IP-адрес вручную.
- 8 После завершения нажмите **EXIT**.

! ПРИМЕЧАНИЕ

- Для выхода в Интернет непосредственно с помощью телевизора должно быть установлено постоянное широкополосное подключение к Интернету.
- Если подключиться к Интернету не удастся, проверьте состояние сети с помощью ПК в данной сети.
- При использовании **Установки сети** проверьте кабель ЛВС или убедитесь, что DHCP в маршрутизаторе включен.
- Если настройка сети не завершена, сеть может не функционировать должным образом.

Подключение к беспроводной сети

(Только для 32/37/42/47LV37**, 32/37/42/47LV47**, 32/42/47/55LW47**, 47LK95**, 50/60PZ75**, 50/60PZ95**)

Адаптер беспроводной ЛВС для широкополосного / DLNA подключения производства LG (продается отдельно) позволяет подключать телевизор к беспроводной локальной вычислительной сети (wireless LAN). Конфигурация сети и способ подключения могут различаться в зависимости от используемого оборудования и сетевого окружения. Обратитесь к инструкциям по установке, прилагаемым к вашей точке доступа или беспроводному маршрутизатору для получения детальных инструкций по подключению и сетевым настройкам. Перед подключением телевизора к сети требуется настройка точки доступа или беспроводного маршрутизатора. Наиболее легким способом настройки является настройка с помощью кнопки WPS (третий способ в этом разделе).

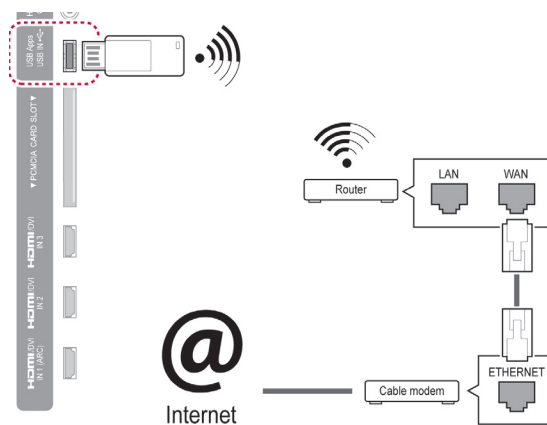

! ПРИМЕЧАНИЕ

- Для просмотра изображений и воспроизведения музыки и видео с компьютера с помощью маршрутизатора рекомендуется использовать беспроводную сеть.
- При использовании беспроводного порта маршрутизатора некоторые функции могут быть ограничены.
- В соответствии с рекомендациями, точка доступа (AP) должна быть расположена на расстоянии более 1 м от телевизора. Установка точки доступа (AP) на более близком расстоянии от телевизора может повлиять на работу пульта ДУ Magic Motion из-за взаимного воздействия частот.

Настройка сетевых параметров,

- 1 Для доступа к главному меню нажмите **Home** (Главное меню).
- 2 С помощью кнопок навигации выберите **УСТАНОВКА** и нажмите **ОК**.
- 3 С помощью кнопок навигации перейдите к элементу **СЕТЬ** и нажмите **ОК**.
- 4 С помощью кнопок навигации выберите элемент **Настройка сети** и нажмите **ОК**.
- 5 С помощью кнопок навигации выберите элемент **Беспроводной** и нажмите **ОК**.
- 6 Если сетевые параметры уже настроены, выберите **Сброс** и нажмите **ОК**.
Новые настройки подключения заменят текущие настройки сети.
- 7 С помощью кнопок навигации выберите элемент **Настройка из списка точек доступа (AP)** и нажмите **ОК**.
- Выполните поиск всех доступных точек доступа или беспроводных маршрутизаторов в пределах досягаемости; они отобразятся в виде списка.

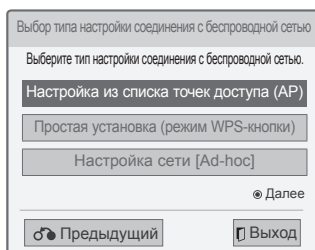

- 8 С помощью кнопок навигации выберите точку доступа или беспроводной маршрутизатор в списке. При использовании защищенного соединения необходимо будет ввести ключ, когда появится соответствующий запрос. Затем нажмите **ОК**.

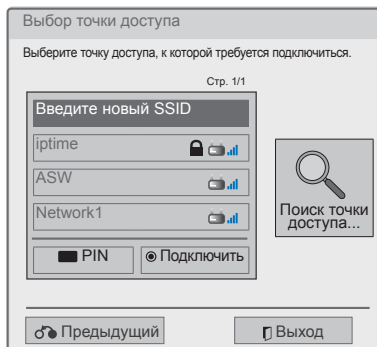

- 9 С помощью цифровых кнопок введите защитный ключ точки доступа и нажмите **ОК**.

Если задан защитный код

PIN-код (Персональный идентификационный номер)

Если для маршрутизатора настроено использование PIN-кода, выполните следующие инструкции.

- 1 Повторите шаги 1–7 раздела «Подключение к беспроводной сети».
- 2 Нажмите красную кнопку для подключения точки доступа в режиме **PIN**.
- 3 На экране телевизора отобразятся идентификатор сети и защитный ключ. Введите PIN-код устройства. PIN-код — это уникальный 8-значный номер ключа.
- 4 Нажмите **ОК**, чтобы выбрать **Подключить**.

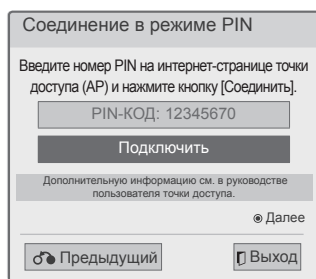

- 5 Повторите шаги 6–7 раздела «Подключение к проводной сети».

WPS (Настройка защищенной сети Wi-Fi)

Если для маршрутизатора или точки доступа предусмотрена кнопка WPS, данный способ подключения является наиболее простым. Просто нажмите кнопку на маршрутизаторе и выберите WPS на телевизоре в течение 120 секунд.

- 1 Повторите шаги 1–7 раздела «Подключение к беспроводной сети».
- 2 С помощью кнопок навигации выберите **Простая установка (режим использования кнопки WPS)**.
- 3 Нажмите на маршрутизаторе кнопку **WPS**.
- 4 Вернитесь в меню телевизора и выберите **Подключить**.
- 5 Повторите шаги 6–7 раздела «Подключение к проводной сети».

Режим «Ad-hoc»

Режим «Ad-hoc» позволяет использовать для телевизора беспроводную сеть для подключения к компьютеру без использования маршрутизатора или точки доступа.

- 1 Повторите шаги 1–5 раздела «Подключение к беспроводной сети».
- 2 С помощью кнопок навигации выберите **Настройка сети [Ad-hoc]** и нажмите **ОК**.
- 3 С помощью кнопок навигации выберите **ОК** и нажмите **ОК**.
- 4 Нажмите **ОК** для выбора **Подключить**, чтобы подключить сеть Ad-hoc.
 - На экране телевизора отобразятся идентификатор сети и защитный ключ.
 - Введите идентификатор сети и защитный ключ устройства.
 - При необходимости можно изменить информацию о настройках с помощью красной кнопки.

**ПРИМЕЧАНИЕ**

При поиске беспроводных сетей на ПК с помощью ad-hoc именем телевизора будет являться LGTV10.

- LGTV10 отображается в списке. (Выберите такое имя сети, которое указано на экране телевизора)

- 5 С помощью кнопок навигации введите IP-адрес и нажмите **ОК**.

Опции	Описание
Установки на компьютере	<ul style="list-style-type: none"> • Интернет-протокол (ТСР/IP) на компьютере необходимо настроить вручную. IP-адрес, маску подсети и шлюз по умолчанию можно установить по своему усмотрению. <ul style="list-style-type: none"> » например, IP-адрес: 192.168.0.1; маска подсети: 255.255.255.0; шлюз по умолчанию: 192.168.0.10
Установки ТВ	<ul style="list-style-type: none"> • Просмотрите IP-адрес и шлюз на компьютере. Введите указанный на компьютере шлюз в поле IP-адреса и указанный IP-адрес в поле шлюза, а затем выберите ОК. <ul style="list-style-type: none"> » например, IP-адрес: 192.168.0.10; маска подсети: 255.255.255.0; шлюз по умолчанию: 192.168.0.1

- 6 С помощью кнопок навигации выберите **Закреть** после завершения настройки сети.
- 7 Нажмите **ОК**.

Советы по настройке сети

- Используйте для данного телевизора стандартный кабель ЛВС Cat5 или лучше, с разъемом RJ45.
- Многие проблемы с подключением к сети при установке часто могут быть устранены путем повторной настройки маршрутизатора или модема. Сразу после подключения проигрывателя к домашней сети выключите или отсоедините кабель питания маршрутизатора домашней сети или кабельный модем. Затем включите устройство и/или заново подсоедините кабель питания.
- В зависимости от интернет-провайдера количество устройств, которые могут получать доступ в Интернет, может быть ограничено соответствующими условиями обслуживания. Для получения дополнительной информации свяжитесь с вашим интернет-провайдером.
- Компания LG не несет ответственности за какие-либо сбои в работе телевидения и/или сети Интернет по причине ошибок/неисправностей соединения, связанных с вашим широкополосным подключением к Интернету или с другим подключенным оборудованием.
- Компания LG не несет ответственности за проблемы с подключением к Интернету.
- Некоторые виды содержимого, доступного по сетевому соединению, могут быть несовместимы с телевизором. Если есть вопросы по поводу такого содержимого, свяжитесь с создателем этого содержимого.
- Если скорость сетевого соединения не отвечает требованиям содержимого, к которому осуществляется доступ, результат может быть неудовлетворительным.
- Некоторые операции по подключению к Интернету могут быть невозможны из-за определенных ограничений, установленных провайдером вашего широкополосного подключения к Интернету.
- Любая плата, взимаемая интернет-провайдером, в том числе, без ограничения, плата за соединение, покрывается вами лично.
- Для подключения к этому телевизору требуется порт ЛВС стандарта 10 Base-T или 100 Base-TX. Если Интернет-служба не поддерживает такое соединение, нельзя будет подключить телевизор.
- DSL модем требуется для использования услуги DSL, кабельный модем требуется для использования услуги кабельного модема. В зависимости от способа доступа и абонентского договора с вашим интернет-провайдером вы, возможно, не сможете использовать функцию подключения к Интернету, имеющуюся на данном телевизоре, либо может быть ограничено количество устройств, которые можно подсоединять одновременно (если ваш провайдер ограничивает соглашение одним устройством, то телевизор не может быть подключен, если уже подключен компьютер).
- Использование маршрутизатора может быть запрещено или ограничено в зависимости от политики и ограничений вашего интернет-провайдера. Для получения дополнительных сведений обратитесь к интернет-провайдеру.
- Беспроводная сеть работает на радиочастотах 2,4 ГГц, которые также используются другими бытовыми приборами, такими как беспроводной телефон, устройства Bluetooth®, микроволновая печь. Поэтому из-за таких устройств могут возникать помехи. Может быть прерван радиоприем, работающим на частотах 5 ГГц. На этих частотах работает беспроводной проигрыватель мультимедиа LG, беспроводные телефоны, другие устройства Wi-Fi.
- Окружающие условия могут привести к снижению скорости передачи данных в беспроводной сети.
- Выключите все неиспользуемое сетевое оборудование в домашней локальной сети. Некоторые устройства могут генерировать сетевой трафик.
- В некоторых случаях установка точки доступа или беспроводного маршрутизатора выше от пола может улучшить прием.
- Качество приема через беспроводное соединение зависит от многих факторов, таких как тип точки доступа, расстояние между телевизором и точкой доступа и расположение телевизора.
- Для подключения беспроводной точки доступа требуется точка доступа, поддерживающая беспроводное подключение. Также должна быть включена функция беспроводного соединения на точке доступа. Узнайте у поставщика, возможно ли устанавливать беспроводное соединение с точкой доступа.
- Проверьте параметры безопасности SSID точки доступа для беспроводного соединения с точкой доступа и узнайте у поставщика точки доступа параметры безопасности SSID.
- При неправильной настройке параметров сетевого оборудования (проводного или беспроводного маршрутизатора, концентратора и т. д.) телевизор может работать медленно или неправильно. Настройте параметры необходимым образом (см. инструкции в документации устройства) и установите сеть.
- Если точка доступа настроена для работы в режиме 802.11 n (кроме России) и выбрано шифрование WEP (64- или /128-разрядное) или WPA (TKIP/AES), соединение нельзя установить. В этом случае могут быть доступны другие способы соединения (см. документацию точки доступа).

Состояние сети

- 1 Для доступа к главному меню нажмите **Home**.
- 2 С помощью кнопок навигации перейдите к элементу **УСТАНОВКА** и нажмите **ОК**.
- 3 С помощью кнопок навигации перейдите к элементу **СЕТЬ** и нажмите **ОК**.
- 4 С помощью кнопок навигации выберите **Состояние сети**.
- 5 Нажмите **ОК**, чтобы проверить состояние сети.

Опции	Описание
Настройка	Возврат в меню настроек сети или меню типа настроек беспроводной сети.
Проверка	Проверка текущего состояния сети после настройки сети.
Закрыть	Возврат к предыдущему меню.

Функционирование учетной записи Premium

Технология Premium компании LG позволяет получить доступ к различным интерактивным службам или содержимому непосредственно с помощью телевизора. С помощью учетной записи Premium и подключения к Интернету телевизор обеспечивает мгновенную передачу данных служб фильмов, данных о погоде, видео и фотоальбомов.

Получайте наслаждение не только от представлений, но и от последних новостей, текущей погоды, управления фотографиями и многим другим простым управлением с помощью пульта ДУ телевизора без использования компьютера.

- 1 Нажмите **Премиум** для доступа к опции "Премиум".
- 2 С помощью кнопок навигации выберите необходимое содержимое и нажмите **ОК**.



Настройки	Описание
1	Переход к экрану настроек погоды.
2	Подпишитесь на премиум-услугу.
3	Переход к предыдущему экрану меню.
4	Возврат к просмотру ТВ.
5	Выбор нужной интерактивной услуги. • Если служба требует входа, то сначала вы должны подписаться на нее с компьютера, а затем войти с телевизора.
6	Строка загрузчика

- 3 Используйте премиум-функции.

Уведомление

- Эти услуги предоставляются отдельными контент-провайдерами.
- Посетите веб-сайт контент-провайдера для получения подробной информации об услуге.
- Меню "Премиум" может отличаться в зависимости от страны.
- Следует помнить, что содержимое может обновляться автоматически по усмотрению контент-провайдера, поэтому шаблон содержимого или метод управления может меняться без предварительного уведомления. Ознакомьтесь с меню справки на экране.
- Вся информация, данные, документы, обмен данными, загрузки, файлы, текст, изображения, фотографии, графика, видео, интернет-трансляции, публикации, инструменты, ресурсы, программное обеспечение, код, программы, апплеты, виджеты, приложения, продукты и другое содержимое ("Содержимое"), а также все другие услуги и предложения ("Услуги"), предоставленные или доступные с помощью или посредством третьей стороны (каждая из них "Поставщик услуг") производится под исключительную ответственность Поставщика услуг, который их предоставляет.
- Доступность и доступ к Содержимому и Услугам, предоставляемых Поставщиком посредством устройства LGE, могут изменяться в любое время без предварительного уведомления, включая, но без ограничений на приостановку, удаление или остановку всех или любой части Содержимого или Услуг.
- В случае каких-либо вопросов или проблем, относящихся к содержимому или услугам, вы можете обратиться к веб-сайту поставщика услуг для получения свежей информации. Компания LG не несет ответственность за обслуживание клиентов, связанное с содержимым и услугами. Любые вопросы и обращения, связанные с содержимым или службами, необходимо направлять непосредственно поставщику соответствующего содержимого или служб.
- Следует помнить, что LGE не несет ответственность за содержимое или услуги, предоставленные поставщиком услуг или любые изменения в них, их удаление или остановку и не гарантирует доступность или доступ к ним.
- Определенное содержимое может нанести вред несовершеннолетним в зависимости от поставщика услуг. Необходим родительский контроль.
- Услуга может быть прервана при нестабильном Интернет-соединении. При возникновении такой проблемы проверьте состояние подключения.

- Список результатов поиска видео может отличаться в зависимости от просмотра с экрана телевизора или через веб-браузер компьютера.
- Воспроизведение видео может приостанавливаться, прекращаться или буферизироваться в зависимости от скорости широкополосного доступа.
- Для услуг, которые требуют пароля, с помощью ПК зарегистрируйтесь на соответствующем сайте услуги, а затем введите предоставленный пароль с телевизора для получения разнообразных функции.
- Только для плазменных телевизоров. Если после остановки изображения в течение 2-х минут не выполняются никакие действия, автоматически включится заставка для предотвращения появления остаточного изображения на экране телевизора.

Официальное уведомление

ВАЖНОЕ ЗАМЕЧАНИЕ О СЕТЕВОЙ СЛУЖБЕ

Все содержимое и службы, к которым можно получить доступ с помощью этого устройства, принадлежат третьим сторонам и защищены законами об авторских правах, патентах, товарных знаках и защите интеллектуальной собственности. Такое содержимое и службы предоставляются исключительно для личного некоммерческого использования. Запрещается использовать любое содержимое и службы таким образом, который не разрешен владельцем содержимого или поставщиком службы. Без ограничения указанного выше, если иное явно не разрешено владельцем содержимого или поставщиком службы, запрещается копировать, отправлять, размещать, передавать, переводить, продавать, изменять, использовать для создания производных материалов и распространять любым способом или любыми средствами любое содержимое или службы, доступные с помощью этого устройства. **ВЫ ЯВНО ВЫРАЖАЕТЕ СВОЕ ПОНИМАНИЕ И СОГЛАСИЕ С ТЕМ, ЧТО УСТРОЙСТВО И ВСЕ СОДЕРЖИМОЕ И СЛУЖБЫ ТРЕТЬИХ СТОРОН ПРЕДОСТАВЛЯЮТСЯ НА УСЛОВИИ «КАК ЕСТЬ» БЕЗ КАКИХ-ЛИБО ГАРАНТИЙ, ЯВНЫХ И ПОДРАЗУМЕВАЕМЫХ. КОМПАНИЯ LG ELECTRONICS ЯВНО ОТКАЗЫВАЕТСЯ ОТ ВСЕХ ГАРАНТИЙ И УСЛОВИЙ, ЯВНЫХ И ПОДРАЗУМЕВАЕМЫХ, В ОТНОШЕНИИ СОДЕРЖИМОГО И СЛУЖБ, ВКЛЮЧАЯ БЕЗ ОГРАНИЧЕНИЯ ГАРАНТИЮ ВЫСОКИХ КОММЕРЧЕСКИХ И ПОТРЕБИТЕЛЬСКИХ КАЧЕСТВ, ПРИГОДНОСТИ ДЛЯ КОНКРЕТНОЙ ЦЕЛИ И НЕНАРУШЕНИЯ**

ПРАВ ТРЕТЬИХ СТОРОН. КОМПАНИЯ LG НЕ ГАРАНТИРУЕТ ТОЧНОСТЬ, ПРАВИЛЬНОСТЬ, СВОЕВРЕМЕННОСТЬ, ЛЕГАЛЬНОСТЬ И ПОЛНОТУ ЛЮБОГО СОДЕРЖИМОГО ИЛИ СЛУЖБ, ДОСТУПНЫХ С ПОМОЩЬЮ ЭТОГО УСТРОЙСТВА, А ТАКЖЕ НЕ ГАРАНТИРУЕТ, ЧТО УСТРОЙСТВО ИЛИ СЛУЖБЫ БУДУТ СООТВЕТСТВОВАТЬ ТРЕБОВАНИЯМ ПОЛЬЗОВАТЕЛЯ И ЧТО РАБОТА УСТРОЙСТВА И СЛУЖБ БУДЕТ БЕСПЕРЕБОЙНОЙ И БЕЗ ОШИБОК. НИ ПРИ КАКИХ ОБСТОЯТЕЛЬНОСТЯХ, В ТОМ ЧИСЛЕ ПО НЕОСТОРОЖНОСТИ, КОМПАНИЯ LG НЕ НЕСЕТ ОТВЕТСТВЕННОСТИ, НЕЗАВИСИМО ОТ УСЛОВИЙ КОНТРАКТА ИЛИ ЗАКОНОДАТЕЛЬСТВА, ЗА ЛЮБОЙ ПРЯМОЙ, КОСВЕННЫЙ, ПОБОЧНЫЙ И СПЕЦИАЛЬНЫЙ УЩЕРБ, А ТАКЖЕ ЛЮБЫЕ УБЫТКИ, ВЫЗВАННЫЕ ИСПОЛЬЗОВАНИЕМ, СОДЕРЖАЩЕЙСЯ ИНФОРМАЦИЕЙ И ДОСТУПОМ ВАМИ ИЛИ ЛЮБЫМ ДРУГИМ ЛИЦОМ К СОДЕРЖИМОМУ ИЛИ СЛУЖБАМ, ДАЖЕ ЕСЛИ БЫЛО ИЗВЕСТНО О ВОЗМОЖНОСТИ ТАКОГО УЩЕРБА.

Службы третьих сторон могут быть изменены, приостановлены, удалены, исключены или прерваны, а также доступ может быть ограничен в любое время без уведомления. Компания LG не предоставляет никаких гарантий и обязательств относительно доступности какого-либо содержимого и служб в течение какого-либо периода времени. Содержимое и службы транслируются третьими сторонами с использованием сетей и средств, которые не контролируются компанией LG. Компания LG может накладывать ограничения на использование или доступ к некоторым службам или содержимому в любых случаях без уведомления и какой-либо ответственности. Компания LG явно отказывается от любых обязательств и ответственности за изменения, прерывания, отключение, удаление или приостановку доступа к содержимому или службе, которые доступны с помощью этого устройства. Компания LG не несет ответственности за обслуживание клиентов, связанное с содержимым и службами. Любые вопросы и обращения, связанные с содержимым или службами, необходимо направлять непосредственно поставщику соответствующего содержимого или служб.

LG Apps (Приложения LG) Функция

Дополнительные приложения могут быть загружены на сайте LG App Store. Эти функции могут быть недоступны в течение какого-то времени в некоторых странах или при определенных настройках. В таких случаях кнопки могут быть отключены.

Они включаются, когда услуги станут доступными.

В дальнейшем этот замечательный телевизор может получить новые функции.

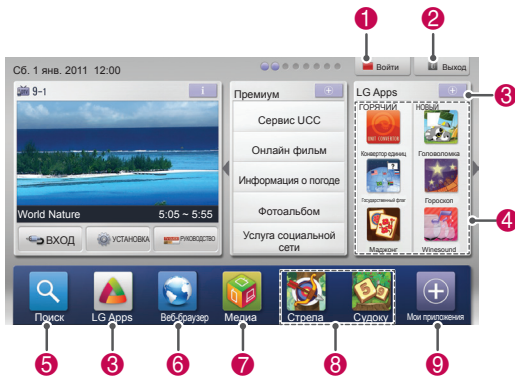

Регистрация приложений LG

- 1 Нажмите **Home** для доступа к главному меню.
- 2 Нажмите Красную кнопку для регистрации.
- Зарегистрироваться в качестве бесплатного члена можно только с ТВ.
- 3 Создайте ID и пароль.
С помощью кнопок навигации выберите требуемые буквы и цифры и нажмите **OK**.
- 4 Регистрация завершена.



ПРИМЕЧАНИЕ

- Если вы хотите стать платным членом или изменить информацию о себе, посетите с компьютера сайт <http://www.lgapptv.com>.

Настройки	Описание
1 Войти, Выйти	Войдите или выйдите из премиум-услуги.
2 Выход	Возврат к просмотру ТВ.
3 LG Apps	Переход к приложениям LG.
4 (Приложения LG)	Непосредственный переход к необходимым приложениям LG.
5 Поиск	Эти функции могут быть недоступны в течение какого-то времени в некоторых странах или при определенных настройках. В таких случаях кнопки могут быть отключены. Они включаются, когда услуги станут доступными.
6 Веб-браузер	
7 Медиа	
8 Быстрый доступ к приложениям	Хранит наиболее часто используемые приложения из всех загрузок. Для изменения списка быстрого доступа к приложениям см. раздел "Использование приложений".
9 Мои приложения	Переход к моим приложениям. Можно просматривать все установленные приложения, вносить изменения в список "Быстрый доступ к приложениям", выбирать и запускать нужное приложение.

Вход в « LG Apps» (Приложения LG) Учетная запись

Для использования приложений LG с помощью учетной записи необходимо выполнить вход в учетную запись приложений LG.

- 1 Для доступа к главному меню нажмите **Home**.
- 2 Нажмите Красную кнопку для входа. Появится меню клавиатуры для ввода ID и пароля.
 - Если учетная запись отсутствует, повторно нажмите Красную кнопку. Зарегистрироваться в качестве бесплатного члена можно только с ТВ.
- 3 С помощью кнопок навигации введите буквы или цифры с клавиатуры и нажмите **OK**.
 - Если отметить пункт "Автоматическая регистрация", то вход в учетную запись осуществляется при каждом включении ТВ.
- 4 Использование приложений LG. Можно воспользоваться службой «Премиум», «LG Apps» (Приложения LG), «Мои приложения» и многими другими.

Управление ID

- 1 После входа повторно нажмите Красную кнопку. Появится всплывающее меню.
- 2 С помощью кнопок навигации выберите нужный пункт меню и нажмите **OK**.

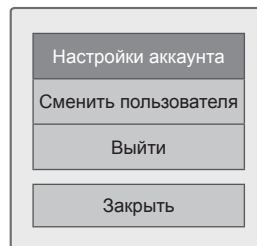

- 3 Выполните действия с ID, используя следующее меню.

Настройки	Описание
Настройки аккаунта	Проверьте основную информацию, купленные приложения и установленные приложения на ТВ.
Сменить пользователя	Изменение учетной записи.
Выйти	Выход из премиум-услуги.



ПРИМЕЧАНИЕ

- Вы можете загрузить оплаченное приложение на пять ТВ.

Использование приложений LG

- 1 Для доступа к главному меню нажмите **Home**.
- 2 Войдите в меню телевизора.
- 3 С помощью кнопок навигации выберите «LG Apps» (Приложения LG) и нажмите **OK**.
- 4 Выполните редактирование приложений с помощью следующего меню.



Опции	Описание
1 Войти, Выйти	Выполните вход/выход для использования приложений LG.
2 Поиск	Поиск LG Apps.
3 Мои приложения.	Переход к моим приложениям.
4 Назад	Переход к предыдущему меню.
5 Выход	Выйдите из службы «LG Apps» (Приложения LG).
6 Сортировка приложений	<ul style="list-style-type: none"> • ГОРЯЧИЙ : Самые загружаемые приложения за последние 7 дней • НОВЫЙ : Недавно выпущенные приложения • TOP PAID : Наиболее востребованные платные приложения • TOP FREE: Наиболее востребованные бесплатные приложения • ALL : Алфавитный порядок отображения • Переход на предыдущую или следующую страницу с помощью кнопки P ^ v.
7 Категория приложений	Отображение категории приложений LG (Все, Игры, Развлечение, Жизнь, Образовательные, Новости / информация).
8 Прямая трансляция	Просмотр текущей программы.

Приобретение и установка приложений.

Чтобы приобрести приложение, выполните вход.

- 1 С помощью кнопок навигации выберите необходимые приложения и нажмите **OK**. Можно просмотреть информацию о приложении.
- 2 Чтобы приобрести приложение, нажмите **Purchase** (Приобрести).

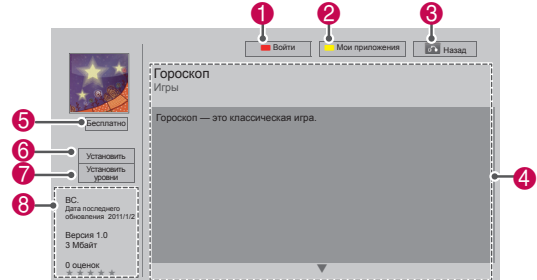

Опции	Описание
1 Войти, Выйти	Выполните вход/выход для использования приложений LG.
2 Мои приложения	Переход к моим приложениям.
3 Назад	Переход к предыдущему меню.
4 Описание приложения	Отображение описания выбранного приложения.
5 стоимость	Отображение стоимости выбранного приложения.
6 Установить	<p>Установка или приобретение приложений.</p> <p>Приобрести приложение можно или на ПК или на телевизоре, но можно только на телевизоре.</p> <ul style="list-style-type: none"> • Если вы хотите приобрести платное приложение, зарегистрируйтесь как платный участник на сайте www.lgappstv.com. • Если на телевизоре недостаточно доступного места, можно загрузить приложения на устройство хранения USB. • Приложения, хранящиеся на устройстве хранения USB, можно запускать, удалять или перемещать на экране "Мои приложения".
7 Установить уровни	Оцените приобретенное приложение звездочками.
8 Информация о приложении.	Отображение создателя/версии программы/даты обновления/размера/рейтинга выбранного приложения.

ПРИМЕЧАНИЕ

- Чтобы сохранить приложения на устройстве хранения USB, убедитесь, что оно подключено к порту **USB Apps USB IN** (только для 32/37/42/47LV37**, 32/37/42/47LV47**, 32/42/47/55LV47**, 47LK95**) или **USB IN 2/USB Apps** (только для 50/60PZ57**, 50/60PZ75**, 50/60PZ95**).
- На устройстве хранения USB можно хранить до 1000 приложений.
- Устройство хранения USB с приложениями нельзя использовать для хранения данных другого типа.

Использование Моих приложений

- 1 Вход в «LG Apps» (Приложения LG) после выполнения входа.
- 2 С помощью кнопок навигации войдите в **Мои приложения** и нажмите **ОК**.

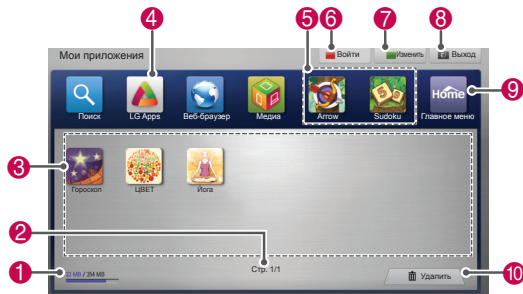

Настройки	Описание
1	Отображение занятого и доступного объема памяти.
2	Номер текущей страницы/общее число страниц Моих приложений.
3	Отображение загруженных приложений. Переход на предыдущую или следующую страницу с помощью кнопки P ^ v.
4	Перемещение приложений LG.
5	Быстрый доступ к приложениям.
6	Вход в «LG Apps» (Приложения LG). После входа появляется возможность управления параметрами ID (Настройки аккаунта, Сменить пользователя, Выйти).
7	Редактирование Моих приложений.
8	Выход из Моих приложений.
9	Переход в Главное меню.
10	Удаление приложений.

Функция веб-браузера

Веб-браузер позволяет просматривать веб-страницы на экране телевизора.

Советы по использованию веб-браузера

- Веб-браузер на этом устройстве поддерживает формат Flash 8 и более ранние версии.
- Установленный веб-браузер не поддерживает технологии, зависящие от платформы, например, ActiveX.
- Веб-обозреватель на этом устройстве поддерживает только те дополнения, которые были предварительно установлены производителем.
- Установленный веб-браузер может не поддерживать мультимедийные форматы, отличные от указанных ниже : JPEG / PNG / GIF / WMV (ASF) / WMA / MP3 / MP4
- Некоторые веб-страницы по объему могут превышать объем памяти, выделяемый для установленного веб-браузера. Если это произойдет, веб-браузер будет закрыт.
- В веб-браузере на этом устройстве используется единственный встроенный шрифт. Некоторый текст может отображаться неправильно.
- Веб-браузер на этом устройстве не поддерживает загрузку файлов или шрифтов.
- Веб-браузер, установленный на этом устройстве специально предназначен для использования в телевизоре. Его работа может отличаться от работы веб-браузеров, устанавливаемых на персональные компьютеры.

Использование веб-браузера

- 1 Подключитесь к сети.
- 2 Для доступа к главному меню нажмите **Home**.
- 3 С помощью кнопок навигации выберите **Веб-браузер** и нажмите **OK**.
- 4 С помощью кнопок навигации выберите **URL-адрес** и нажмите **OK**.
- 5 С помощью кнопок навигации перейдите к желаемому адресу URL и нажмите **OK**.

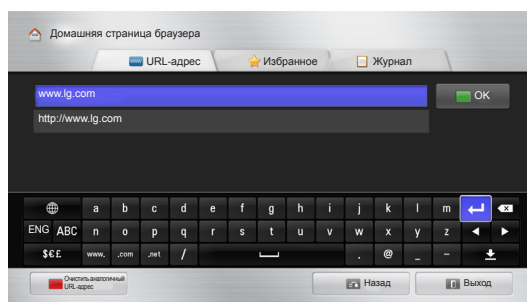

6 Телевизор можно использовать для просмотра веб-сайтов.

Выберите окно ввода браузера, чтобы отобразить клавиатуру в нижней части экрана.

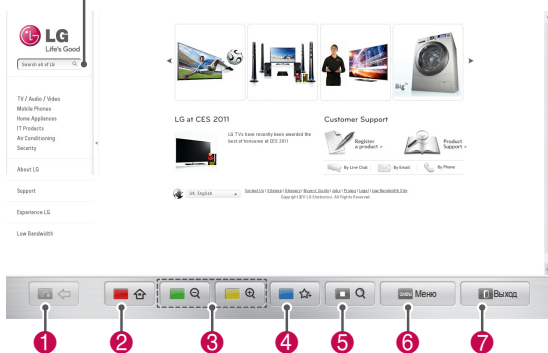

Кнопка	Описание
1	Перейти к предыдущей странице.
2	Переход к экрану "Избранное".
3	Увеличение или уменьшение изображения на экране.
4	Добавление текущей веб-страницы в папку "Избранное".
5	Переход к экрану поиска.
6	Переход к предыдущей или следующей странице из списка недавно просмотренных. Чтобы переходить на другие веб-сайты, можно изменять адрес URL. Список недавно просмотренных веб-страниц и файлы cookie можно удалить.
7	Выход из браузера.

Просмотр избранных веб-сайтов

- 1 Подключитесь к сети.
- 2 Для доступа к главному меню нажмите **Home**.
- 3 С помощью кнопок навигации выберите **Веб-браузер** и нажмите **OK**.
- 4 С помощью кнопок навигации выберите **Избранное** и нажмите **OK**.

Чтобы упростить доступ к часто посещаемым сайтам, их следует добавить в раздел «Избранное».

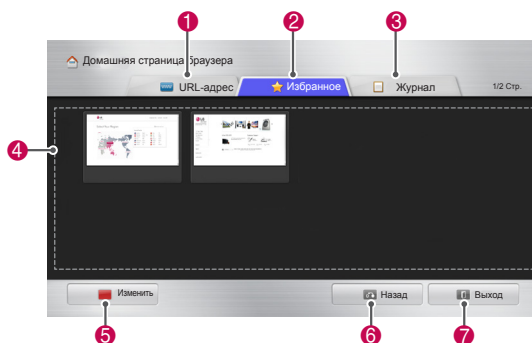

Настройки	Описание
1	Просмотр сайтов при вводе их URL-адреса напрямую.
2	Выбор веб-сайта в разделе «Избранное».
3	Просмотр недавно просмотренных веб-страниц.
4	Выбор сайта для просмотра.
5	Изменить «Избранное». - Перемещение : изменить порядок сайтов, отображаемых в разделе «Избранное». - Переименовать : переименование сайтов, добавленных в «Избранное». - Удалить : удалить сайты из раздела «Избранное».
6	Перейти к предыдущей странице.
7	Выход из браузера.

Просмотр сайтов при непосредственном вводе адреса

- 1 Подключитесь к сети.
- 2 Для доступа к главному меню нажмите **Home**.
- 3 С помощью кнопок навигации выберите **Веб-браузер** и нажмите **OK**.
- 4 С помощью кнопок навигации выберите **URL-адрес** и нажмите **OK**.

Вы можете просматривать сайты, вводя их URL-адрес напрямую.

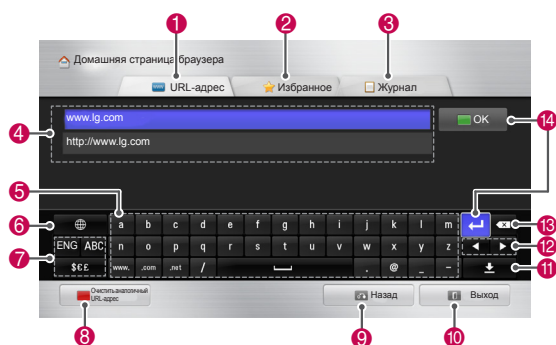

Настройка	Описание
1	Просмотр сайтов при вводе их URL-адреса напрямую.
2	Выбор веб-сайта в разделе «Избранное».
3	Просмотр недавно просмотренных веб-страниц.
4	Введите URL-адрес. Если введенный адрес похож на адрес ранее посещенного сайта, отобразится раскрывающийся список похожих адресов.
5	Чтобы ввести адрес, воспользуйтесь клавиатурой. Выбор символов для ввода.
6	Выбор языка клавиатуры.
7	Изменить раскладку клавиатуры.
8	Очистить список похожих адресов под полем ввода адреса.
9	Перейти к предыдущей странице.
10	Выход из браузера.
11	Скрыть клавиатуру. Чтобы вновь отобразить клавиатуру, выберите поле ввода адреса.
12	Перемещение курсора влево или вправо.
13	Побуквенное удаление текста перед курсором.
14	Чтобы перейти на сайт с заданным адресом, нажмите эту кнопку.

Просмотр списка ранее посещенных сайтов

- 1 Подключитесь к сети.
- 2 Для доступа к главному меню нажмите **Home**.
- 3 С помощью кнопок навигации выберите **Веб-браузер** и нажмите **OK**.
- 4 С помощью кнопок навигации выберите **Журнал** и нажмите **OK**.

Теперь можно просмотреть список адресов сайтов, которые вы уже посещали. Выбор объекта для перехода к странице.

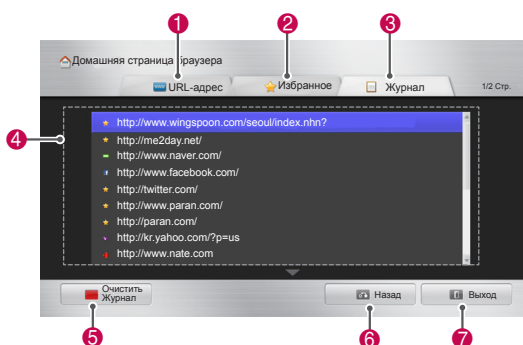

Настройка	Описание
1	Просмотр сайтов при вводе их URL-адреса напрямую.
2	Выбор веб-сайта в разделе «Избранное».
3	Просмотр недавно просмотренных веб-страниц.
4	Отобразить список недавно просмотренных страниц. Выбор объекта для перехода к странице.
5	Очистить список просмотренных веб-страниц.
6	Перейти к предыдущей странице.
7	Выход из браузера.

Функция «Smart Share»

Подключение устройств хранения USB

Подключите к телевизору USB-устройство флеш памяти, например флеш-накопитель USB или внешний жесткий диск и пользуйтесь мультимедийными функциями (см. раздел «Обзор файлов»).

Подключите к телевизору устройство флэш-памяти USB или USB-устройство для чтения карт памяти, как показано на следующем рисунке.

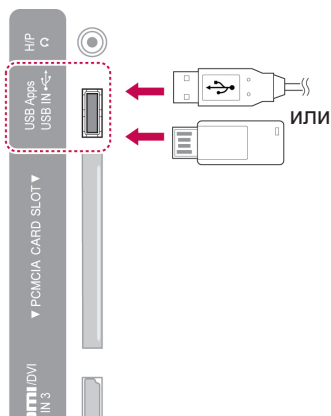

Чтобы предотвратить повреждение телевизора или файлов, перед отключением запоминающего устройства USB, убедитесь, что соединение остановлено должным образом.

- 1 Для доступа к меню быстрого доступа нажмите **Q.MENU** (БЫСТРОЕ МЕНЮ).
- 2 С помощью кнопок навигации перейдите к элементу **USB-устройство** и нажмите **OK**.
- 3 Отсоединяйте USB-устройство хранения данных только после отображения сообщения о возможности безопасного извлечения.



ПРЕДУПРЕЖДЕНИЕ

- Не выключайте телевизор и не извлекайте устройство хранения USB, когда оно подключено. В противном случае это может привести к удалению файлов или повреждению устройства хранения USB.
- Часто создавайте резервные копии файлов, сохраненных в памяти устройства хранения USB, так как файлы могут быть удалены или повреждены, но на данное повреждение гарантия может не распространяться.

Советы по использованию устройств хранения USB

- Телевизор распознает только USB-устройство хранения данных.
- USB-устройство хранения данных может быть не опознано при подключении к телевизору с помощью коммутатора USB.
- Телевизор может не распознать USB-устройство хранения данных, если для его использования требуется определенный драйвер.
- Скорость распознавания зависит от конкретного устройства.
- Используйте только USB-устройства хранения данных, содержащие музыкальные файлы или изображения обычного формата.
- Используйте только USB-устройства хранения данных, имеющих файловую систему FAT 32 или NTFS.
- Возможно, USB-устройство хранения данных необходимо будет подключить к внешнему источнику питания с помощью адаптера питания.
- Если USB-устройство хранения данных не распознается, замените кабель и повторите попытку. Не используйте слишком длинный кабель.
- Некоторые USB-устройства хранения данных не поддерживаются телевизором должным образом.
- Подключаемые USB-устройства хранения данных могут иметь несколько разделов (до 4-х).
- Устройство для считывания нескольких карт памяти позволяет подключать до 4 USB-устройств хранения данных.
- Метод расположения файлов на USB-накопителе аналогичен методу, применяемому в ОС Windows XP.
- Нельзя создать или удалить папку на USB-накопителе непосредственно с телевизора.
- Количество символов для имени файла ограничено 100 символами английского алфавита.
- Общее количество распознаваемых элементов, включающих в себя папки и файлы, составляет 1000.
- При наличии слишком большого количества папок и файлов в одной папке могут возникнуть нарушения в работе.
- Рекомендуемая емкость внешнего жесткого диска USB и USB-накопителя ограничена 1 ТБ и 32 ГБ соответственно.
- Если внешний жесткий диск USB с функцией энергосбережения не работает, следует выключить жесткий диск и включить снова. Дополнительную информацию см. в руководстве пользователя внешнего жесткого диска USB.
- Поддерживаются также устройства хранения данных USB более раннего стандарта, чем USB 2.0. Однако они могут неправильно работать в списке видео.
- Электростатическое напряжение может стать причиной неисправности USB-устройства. В этом случае необходимо снова подключить USB-устройство.

Подключение DLNA DMP (альянс цифровых сетей для дома, цифровой медиаплеер)

Данный телевизор может показывать и воспроизводить многие типы видео, фото и музыкальных файлов с сервера DLNA и имеет сертификацию DLNA на воспроизведение фильмов, фотографий и музыки. Digital Living Network Alliance (DLNA) — это межотраслевая организация, специализирующаяся в области бытовой электроники, вычислительной техники и мобильных устройств. Digital Living предоставляет своим клиентам удобный доступ к цифровым медиаданным по домашней проводной или беспроводной сети. С помощью логотипа о сертификации DLNA можно без труда определить устройства, соответствующие стандарту DLNA Interoperability Guidelines. Это устройство соответствует стандарту DLNA Interoperability Guidelines v1.5. При запуске программного обеспечения сервера DLNA на компьютере или при подключении устройства с поддержкой стандарта DLNA к этому телевизору может потребоваться изменить некоторые параметры программного обеспечения или настройки устройства. Для получения дополнительной информации см. инструкции по эксплуатации программного обеспечения или устройства. Дополнительные сведения о поддерживаемых типах файлов и другие инструкции см. в разделе "Функция Smart Share".



ПРИМЕЧАНИЕ

- Компакт-диск Nero MediaHome 4 Essentials, который входит в комплект поставки, содержит пользовательский выпуск программного обеспечения, предназначенный только для обмена файлами и папками с помощью данного проектора.
- Программное обеспечение Nero MediaHome 4 Essentials, которое входит в комплект поставки, не поддерживает следующие функции: перекодировку, удаленный пользовательский интерфейс, пульт ДУ проектора, интернет-службы и Apple iTunes.
- В качестве примеров в этом руководстве приводятся действия, касающиеся английской версии Nero MediaHome 4 Essentials. Следуйте инструкциям, соответствующим действиям, актуальным для вашей языковой версии.
- При наличии слишком большого количества папок и файлов в одной папке могут возникнуть нарушения в работе.
- Для DLNA используйте программу Nero MediaHome, прилагаемую к телевизору. Однако мы не можем гарантировать бесперебойную работу программ сторонних производителей.
- Можно выбрать программу при просмотре списка эскизов программ на экране телевизора.
- Если DLNA не работает, проверьте параметры сети.
- Если программа Nero Media Home работает неправильно или в ней возникают ошибки, могут возникнуть проблемы в работе DLNA. В этом случае завершите работу программы Nero Media Home и запустите ее снова. Можно загрузить последнюю версию программы Nero Media Home. Для этого щелкните знак вопроса в нижнем левом углу окна программы.
- Когда сеть работает нестабильно, устройство может работать медленно и загружать изображение во время воспроизведения.
- При воспроизведении видео в режиме DLNA функции нескольких каналов звука и закрытых субтитров не поддерживаются.
- При выборе полноэкранного формата в режиме DLNA соотношение сторон экрана может отличаться от исходного.
- Когда к серверу подключено несколько проекторов в режиме DLNA, файл может воспроизводиться неправильно в зависимости от производительности сервера.
- Если сведения о времени воспроизведения не предоставляются сервером, время отображается как "- -."

Установка Nero MediaHome 4 Essentials

Nero MediaHome 4 Essentials — это удобное программное обеспечение сервера DLNA для использования в ОС Windows.

Системные требования Nero MediaHome 4 Essentials

- Windows® XP (пакет обновления 2 или выше), Windows Vista® (пакет обновления не требуется), Windows® XP Media Center Edition 2005 (пакет обновления 2 или выше), Windows Server® 2003 (пакет обновления 1 или выше)
 - Windows® 7 Home Premium, Professional, Enterprise или Ultimate (32- и 64-разрядная)
 - 64-разрядная версия Windows Vista® (приложение запускается в 32-разрядном режиме)
 - 64-разрядная версия Windows® 7 (приложение запускается в 32-разрядном режиме)
 - Свободное место на диске: 200 МБ свободного места на жестком диске для обычной установки Nero MediaHome в автономном режиме
 - Процессоры Intel® Pentium® III 1,2 ГГц или AMD Sempron™ 2200+
 - Память: 256 МБ ОЗУ
 - Графическая плата с минимальным объемом видеопамяти 32 МБ, разрешением 800 x 600 пикселей и глубиной цвета 16 бит
 - Windows® Internet Explorer® 6.0 или выше
 - DirectX® 9.0c редакции 30 (август 2006) или выше
 - Сеть: 100 Мбит Ethernet, WLAN (IEEE 802.11g), или более быстрая
- 1 Запустите компьютер.
 - 2 Закройте все программы Microsoft Windows и отключите антивирусное программное обеспечение, работающее на компьютере.
 - 3 Вставьте компакт-диск Nero MediaHome 4 Essentials в привод компьютера.
 - 4 Щелкните значок **Nero MediaHome 4 Essentials**. Отобразится мастер установки.
 - 5 Нажмите кнопку **Далее**, чтобы открыть экран ввода серийного номера. Щелкните **Далее**, чтобы перейти к следующему шагу.
 - 6 Если вы принимаете все условия, установите флажок **Я принимаю условия лицензионного соглашения** и щелкните **Далее**. Установка невозможна без принятия этого соглашения.

- 7 Выберите **Обычная** и щелкните **Далее**. Начнется процесс установки.
- 8 Чтобы принять участие в анонимном сборе данных, установите флажок и нажмите кнопку **Далее**.
- 9 Нажмите кнопку **Выход**, чтобы завершить установку.

Общий доступ к файлам и папкам

После установки Nero MediaHome необходимо добавить папки, к которым необходимо открыть общий доступ.

- 1 Дважды щелкните значок Nero MediaHome 4 Essentials на рабочем столе.
- 2 Щелкните значок "Сеть" слева и введите имя сети в поле названия сети. Телевизор будет распознавать указанное имя.
- 3 Щелкните значок "Общие ресурсы" слева.
- 4 Выберите вкладку "Локальные папки" на экране "Общий доступ".
- 5 Щелкните значок "Добавить", чтобы открыть окно "Выбор папки".
- 6 Выберите папку, содержащую файлы, к которым необходимо открыть общий доступ. Выбранная папка будет добавлена в список общих папок.
- 7 Щелкните значок Запустить сервер, чтобы запустить сервер.

! ПРИМЕЧАНИЕ

- Если общие папки или файлы не отображаются на экране проектора, выберите папку на вкладке "Локальные папки" и щелкните пункт **Повторно сканировать папку** в разделе **Дополнительно**.
- Посетите веб-сайт <http://www.nero.com> для получения дополнительной информации и программного обеспечения.

Воспроизведение общего мультимедиа содержимого

Можно отображать и воспроизводить фильмы, фотографии и музыкальные композиции, сохраненные на компьютере или других медиасерверах DLNA.

- 1 Нажмите **Home** для доступа к Главному меню.
- 2 С помощью кнопок навигации перейдите к элементу **Smart Share** и нажмите **OK**.
- 3 С помощью кнопок навигации выберите необходимое устройство и нажмите **OK**.
- 4 С помощью кнопок навигации выберите **DLNA**.

В зависимости от медиасервера может потребоваться получение с сервера разрешения на использование этого телевизора.

Советы по использованию DLNA DMP

- В некоторых маршрутизаторах, не поддерживающих многоканальную передачу, функция DLNA недоступна. Подробную информацию см. в руководстве маршрутизатора или обратитесь к производителю.
- Для воспроизведения файла на медиасервере проектор и медиасервер должны быть подключены к одной точке доступа.
- Требования к файлам и функции воспроизведения с Smart Share могут отличаться в зависимости от используемого медиасервера.
- В зависимости от свойств файлов и возможностей сервера могут присутствовать те или иные ограничения воспроизведения.
- Эскизы фильмов отображаются только при соответствующей поддержке сервером DLNA.
- Если в меню Smart Share имеется невоспроизводимый музыкальный файл, ТВ пропустит данный файл и перейдет к воспроизведению следующего файла.
- Файлы в папке воспроизводятся только в том случае, когда они одного и того же типа.
- Информация о файле, отображаемая на экране, может быть неверной для музыкальных и видеофайлов в меню Smart Share.
- Данный проектор поддерживает только файлы субтитров, предоставляемые Nero MediaHome 4.
- Имя файла субтитров должно совпадать с именем видеофайла, и эти файлы должны находиться в одной папке.
- Если файл субтитров был добавлен после индексирования папки, необходимо удалить и заново добавить папку в список общедоступных.
- DRM/* .tp/* .trp файл на сервере DLNA не воспроизводится во время действия списка "Видео".
- Файлы MPO не воспроизводятся во время действия списка "Фото".
- Качество воспроизведения и работы функции Smart Share может зависеть от состояния домашней сети.
- Общий доступ к файлам из съемных устройств, например, носителей USB, приводов DVD и т.д., на медиасервере может осуществляться некорректно.
- При воспроизведении мультимедиа через соединение DLNA файлы с защитой DRM не поддерживаются.
- Может быть распознано не более 1000 папок и файлов.
- При наличии слишком большого количества папок и файлов в одной папке могут возникнуть нарушения в работе.

Подключение DLNA DMR (альянс цифровых сетей для дома, мультимедийный обработчик)

Устройство поддерживает функцию удаленного воспроизведения медиафайлов. Существует возможность перемещения медиафайлов в телевизор с помощью совместимых устройств (устройство, работающее в среде Windows 7, мобильный телефон с поддержкой функции PlayTo или другое DLNA-DMC-совместимое устройство).

Для правильной работы функции DMR телевизор и компьютер должны находиться в одной локальной сети.

- 1 Чтобы воспроизвести файл, выберите его с помощью функции Дистанционное воспроизведение, доступной в ОС Windows 7.

Для этого правой кнопкой мыши щелкните файл, который необходимо воспроизвести.

- 2 При подключении нескольких устройств воспроизведение файлов доступно лишь с помощью одного телевизора или устройства. Скорость воспроизведения зависит от состояния сети.



! ПРИМЕЧАНИЕ

- Субтитры поддерживаются не всеми DMC-устройствами.
- Функция DMR не работает нормально в беспроводной сети.
- Функция поиска DMC работает только при воспроизведении видеофайлов.
- DMR недоступно, когда другая задействована функция (запись, воспроизведение или Smart Share и т.д.).
- Для получения инструкций по воспроизведению файлов см. руководство пользователя мобильного телефона или другого используемого устройства.
- Можно изменить имя телевизора в сети, выбрав Панель управления > Сеть и Интернет > Просмотр сетевых компьютеров и устройств и дважды щелкнув элемент, который необходимо изменить. (Только для Windows 7)
- Нельзя изменить имя телевизора во время воспроизведения медиафайлов DMR. Измените имя после того, как воспроизведение будет остановлено.

Обзор файлов

Открытие списков фотографий, музыки или фильмов и просмотр файлов.

- 1 Подключите устройство хранения USB.
- 2 Нажмите **Home** для доступа к главному меню.
- 3 С помощью кнопок навигации перейдите к элементу **Smart Share** и нажмите **OK**.
- 4 С помощью кнопок навигации выберите необходимую папку и нажмите **OK**.
- 5 С помощью кнопок навигации перейдите к **Все носители информации, Видео, Фото** или **Музыка** и нажмите **OK**.
 - **Все носители информации:** отображение всех файлов в списке файлов.
 - **Видео, Фото или Музыка:** отображение только одного типа файлов в списке файлов.
- 6 С помощью кнопок навигации выберите нужную папку или файл.

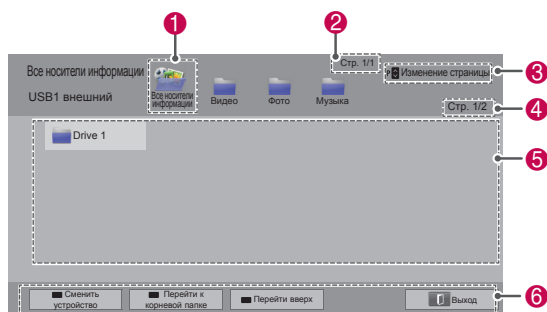

№	Описание
1	Отображение всех папок с носителями информации.
2	Номер текущей страницы/общее число страниц.
3	Переход к предыдущей или следующей странице.
4	Номер текущей страницы/общее число страниц.
5	Информация о файлах или миниатюра.
6	Доступные кнопки на пульте ДУ.

Информация миниатюры

Тип	Неправильные файлы	Неподдерживаемые файлы
Видео		
Фото		
Музыка		

Советы по использованию устройств хранения USB

Тип	Поддерживаемые форматы файлов		
Видео	<ul style="list-style-type: none"> • MPG, MPEG, DAT, TS, TRP, TP, VOB, MP4, MOV, MKV, DivX, AVI, ASF, WMV, M4V • Максимальная скорость передачи битов воспроизводимого видеофайла: 20 Мбит/с (мегабит в секунду) • Скорость передачи битов воспроизводимого аудиофайла: от 32 до 320 кбит/с (MP3) • Формат внешних субтитров: *.smi, *.srt, *.sub (MicroDVD, SubViewer 1.0/2.0), *.ass, *.ssa, *.txt (TMPlayer), *.psb (PowerDivX) • Формат поддерживаемых внутренних субтитров: только XSUB (формат, применяемый в файлах DivX), текст UTF-8, SRT, ASS, SSA (формат, применяемый в файлах DivX-Plus HD) 		
	<ul style="list-style-type: none"> • Не используйте параметр "прогрессивный" при сохранении файлов JPG на компьютере. • Для показа изображений с высоким разрешением в полноэкранном режиме может потребоваться время. 		
Фото	Расширения файлов	Элемент	Профиль
	jpeg jrg jre	Поддерживаемые форматы файлов	<ul style="list-style-type: none"> • SOF0: Базовая линия • SOF1: последовательное расширение • SOF2: Прогрессивная развертка
Размер фото		<ul style="list-style-type: none"> • Мин.: 64 x 64 • Макс.: обычный тип – 15360 (Ш) x 8640 (В) • прогрессивный тип – 1920 (Ш) x 1440 (В) 	
3D (только для моделей с поддержкой 3D)	mro	Поддерживаемые форматы файлов	<ul style="list-style-type: none"> • mro
		Размер фото	<ul style="list-style-type: none"> • формат 4:3: 3648 x 2736 • 2592 x 1944 • 2048 x 1536 • формат 3:2: 3648 x 2432
Музыка	<ul style="list-style-type: none"> • MP3 • Скорость передачи данных 32 кбит/с - 320 кбит/с • Частота дискретизации (Частота дискретизации) <ul style="list-style-type: none"> MPEG1 Layer 3: 32 кГц, 44,1 кГц, 48 кГц MPEG2 Layer 3: 16 кГц, 22,05 кГц, 24 кГц * Не воспроизводятся файлы с защитой от копирования. 		

Просмотр видеофайлов

Воспроизведение видеофайлов на экране ТВ. Ваш ТВ может воспроизводить видеофайлы с устройства хранения USB.

- 1 Нажмите **Главное меню** для доступа к Главному меню.
- 2 С помощью кнопок навигации перейдите к элементу **Smart Share** и нажмите **OK**.
- 3 С помощью кнопок навигации выберите необходимую папку и нажмите **OK**.
- 4 С помощью кнопок навигации перейдите к элементу **Видео** и нажмите **OK**.
- 5 С помощью кнопок навигации выберите нужную папку или файл и нажмите **OK**.
- 6 Включите воспроизведение фильма с помощью следующих меню/кнопок.

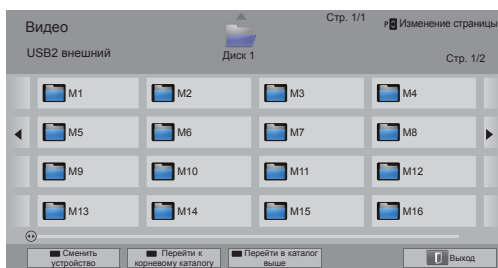

Кнопка	Описание
Кнопка "Навигация"	Прокрутка списка файлов.
OK	Воспроизведение выделенного файла.
P ^ v	Переход к предыдущей или следующей странице.
Красная кнопка	Сменить устройство: выбор другого источника.
Зеленая кнопка	Перейти к корневой папке.
Желтая кнопка	Перейти вверх.

- 7 Для управления воспроизведением используются следующие кнопки.

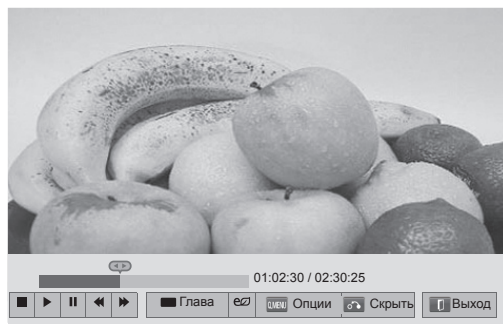

Кнопка	Описание
■	Остановка воспроизведения.
▶	Воспроизведение видео.
⏸	Приостановка и возобновление воспроизведения.
◀	Сканирование назад.
▶▶	Сканирование вперед.
⏮ и ⏭	Воспроизведение видео в режиме замедленного воспроизведения.
Красная кнопка и < >	Выбор кадра. Файл разделяется на 10 кадров. Отображение кадров зависит от выбранного файла.
ENERGY SAVING (ЭКОНОМИЯ ЭНЕРГИИ)	Увеличение или уменьшение яркости экрана.
3D-режим (только для моделей с поддержкой 3D)	Просмотр 3D-изображений.
Q.MENU (БЫСТРОЕ МЕНЮ)	Открытие меню «Опции»(См. стр.70).
AV MODE (РЕЖИМ AV)	Выбор источника сигнала.
BACK (НАЗАД)	Скрытие меню на экране. Для повторного отображения меню нажмите кнопку OK .
EXIT (ВЫХОД)	Переход к предыдущему меню.

Советы по использованию функции воспроизведения видеофайлов.

- На телевизоре не поддерживаются файлы, закодированные в формате Motion JPEG. (см. стр.142)
- Некоторые субтитры, созданные пользователями, могут не работать нормально.
- В субтитрах могут не отображаться некоторые специальные символы или HTML-теги.
- Шрифт и цвет в субтитрах нельзя изменить.
- Субтитры на неподдерживаемых языках недоступны.
- Видеофайлы с файлами субтитров размером 1 МБ и более могут воспроизводиться неправильно.
- При смене звуковой дорожки на экране могут возникнуть помехи, например, остановка изображения или ускоренное проигрывание.
- При воспроизведении поврежденного видеофайла содержимое может быть отображено неправильно или некоторые функции плеера могут быть недоступны.
- ТВ не может правильно воспроизводить видеофайлы, созданные с помощью некоторых кодирующих программ.
- Если записанный файл не имеет изображения или звука, то не выводится соответственно либо изображение, либо звук.
- Если ТВ воспроизводит записанный файл без изображения или звука, то не выводится соответственно либо изображение, либо звук.
- ТВ не может воспроизводить без задержек видеофайлы с разрешением, превышающим поддерживаемое.
- ТВ не может должным образом воспроизводить видеофайлы, которые не входят в список поддерживаемых типов и форматов.
- ТВ не воспроизводит файлы, закодированные с помощью функции ГМС (Глобальная компенсация движения) или оценки движения с четверть-пиксельной точностью.
- ТВ поддерживает до 10 000 блоков синхронизации в одном файле субтитров.
- ТВ поддерживает кодек H.264/AVC до профиля уровня 4.1.
- ТВ не поддерживает Аудиокодек DTS.
- ТВ не может воспроизводить видеофайлы больше 30 ГБ.
- Воспроизведение видеофайла через подключение USB которое не поддерживает высокую скорость, может работать ненадлежащим образом.
- Видеофайл и файл субтитров к нему должны быть в одном каталоге, а их имена должны быть идентичны.
- ТВ может не воспроизводить видеофайлы поддерживаемого формата в зависимости от особенностей кодирования.
- Режим "Трюк" поддерживает только функцию ►►, если видеофайлы не содержат индекс.
- Видеофайлы, имена которых содержат специальные символы, могут не воспроизводиться.
- Для файлов 3D WMV, закодированных в формате DualStream, 3D-режим не поддерживается (только для моделей с поддержкой 3D).

Настройки Q.MENU для списка фильмов

- 1 Нажмите **Q. MENU**.
Появится всплывающее меню.
- 2 Нажимайте кнопки навигации, чтобы перейти к опции, затем нажмите кнопку **OK**.
- 3 С помощью кнопок навигации перейдите к одной из следующих настроек и нажмите **OK**.

Настроить параметры воспроизведения видео.

Настройки	Описание	
Размер картинки	Выбор необходимого формата изображения для видеофайлов. <ul style="list-style-type: none"> • Режим "Полный": файлы воспроизводятся в полноэкранном режиме в соответствии с форматом изображения. • Режим "Исходный": файлы воспроизводятся в их исходном размере. 	
Язык аудио	Изменение группы языков аудио для видеофайлов. Файлы с одной звуковой дорожкой нельзя выбрать.	
Язык субтитров	Можно включить или отключить субтитры.	
Язык	Активируется для субтитров в формате SMI и позволяет выбрать язык субтитров.	
Кодовая страница	Выбор шрифта субтитров По умолчанию используется язык, установленный в меню "Опции — Язык — Язык меню (Language)".	
	Настройки	Описание
	Группа языков субтитров	<ul style="list-style-type: none"> • Latin1 : Русский, испанский, французский, немецкий, итальянский, шведский, финский, голландский, португальский, датский, румынский, норвежский, албанский, гаэльский, валлийский, ирландский, каталанский, валенсийский • Latin2 : боснийский, польский, хорватский, чешский, словацкий, словенский, сербский, венгерский • Latin4 : эстонский, латвийский, литовский • Кириллический : болгарский, македонский, русский, украинский, казахский • Греческий : греческий • Турецкий : турецкий
	Синхронизация	Когда видео и звук не синхронизированы, их можно подстроить с шагом 0,5 секунды.
	Позиция	Изменение положения субтитров.
	Размер	Изменения размера шрифта субтитров.
Повтор	Включает или отключает функции повтора воспроизведения видео. Если функция включена, то файл в папке воспроизводится циклически. Когда функция выключена, она может сработать, если имя следующего за воспроизводимым файла похоже.	

! ПРИМЕЧАНИЕ

- Изменения дополнительных параметров «Видео» не влияют на списки «Фото» и «Музыка».
- Изменения дополнительных параметров списков «Фото» и «Музыка» выполняются аналогично друг другу, но не влияют на список «Видео».
- При воспроизведении видеофайла после остановки выберите "Да" для воспроизведения с того момента, на котором он был остановлен.
- Если в папке присутствуют последовательные серии файлов, в то время как один видеофайл заканчивается, автоматически начинается воспроизведение. Исключением являются случаи, когда для параметра **Повтор** в настройках "Видео" установлено значение "Вкл".

Настроить параметры изображения.

Обеспечивает изменение настроек видео. (См. раздел "Параметры изображения")

Настроить параметры звука.

Обеспечивает изменение настроек аудио. (См. раздел "Параметры аудио")

Установите DivX PLUS HD

Эти опции включаются только, когда файл воспроизводимого фильма содержит сведения о названии и версии и авторском сюжете.

Настройки	Описание
Название	Для воспроизведения файлов с более чем одним названием, выберите название, которое следует воспроизвести.
Версия	Для воспроизведения файлов с более чем одной версией, выберите версию, которую следует воспроизвести. <ul style="list-style-type: none"> • Версия относится к установленному порядку воспроизведения на основе глав.
Авторский сюжет	Выберите и воспроизведите нужную главу.

Регистрационный код DivX

Регистрация кода DivX

Регистрационный код DivX позволяет брать напрокат или приобретать новинки видео на сайте www.divx.com/vod. Для воспроизведения взятого напрокат или приобретенного файла DivX регистрационный код файла должен совпадать с регистрационным кодом DivX телевизора.

- 1 Для доступа к главному меню нажмите **Home**.
- 2 С помощью кнопок навигации выберите **УСТАНОВКА** и нажмите **ОК**.
- 3 С помощью кнопок навигации перейдите к элементу **ОПЦИИ** и нажмите **ОК**.
- 4 С помощью кнопок навигации перейдите к элементу **Настройка Smart Share** и нажмите **ОК**.
- 5 С помощью кнопок навигации перейдите к элементу **Код регистрации DivX** и нажмите **ОК**.
- 6 Просмотрите код регистрации телевизора.

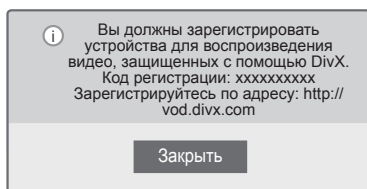

- 7 После завершения нажмите **EXIT (ВЫХОД)**.

! ПРИМЕЧАНИЕ

- Во время проверки кода регистрации некоторые кнопки могут не работать.
- При использовании кода регистрации DivX другого устройства воспроизведение взятых напрокат или приобретенных файлов DivX невозможно. Убедитесь в использовании назначенного телевизору кода регистрации DivX.
- При попытке воспроизведения видео и аудиофайлов другого стандарта, отличного от кодека DivX, файлы могут быть повреждены или не воспроизведены.
- С помощью одной учетной записи кодек DivX VOD позволяет активировать до 6 устройств.

Отключение функции DivX

С помощью веб-сервера можно деактивировать все устройства и заблокировать их активацию. Удалите существующие данные о проверке подлинности, чтобы получить новые данные о проверке подлинности пользователя DivX для телевизора. После выполнения этой функции для просмотра файлов с цифровыми правами DivX DRM требуется повторная проверка подлинности пользователя DivX.

- 1 Для доступа к главному меню нажмите **Home**.
- 2 С помощью кнопок навигации выберите **УСТАНОВКА** и нажмите **ОК**.
- 3 С помощью кнопок навигации перейдите к элементу **ОПЦИИ** и нажмите **ОК**.
- 4 С помощью кнопок навигации перейдите к элементу **Настройка Smart Share** и нажмите **ОК**.
- 5 С помощью кнопок навигации перейдите к элементу **Отключение DivX** и нажмите **ОК**.
- 6 Выберите **Да** для подтверждения.

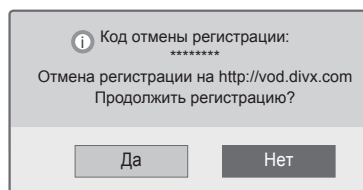

- 7 После завершения нажмите **EXIT (ВЫХОД)**.

Просмотр фотографий

Можно просматривать файлы изображений с USB-устройства хранения данных. Способы отображения на экране могут отличаться в зависимости от модели.

- 1 Для доступа к главному меню нажмите **Home** (Главное меню).
- 2 С помощью кнопок навигации перейдите к элементу **Smart Share** и нажмите **OK**.
- 3 С помощью кнопок навигации выберите необходимую папку и нажмите **OK**.
- 4 С помощью кнопок навигации перейдите к элементу **Фото** и нажмите **OK**.
- 5 С помощью кнопок навигации перейдите к необходимой папке/файлу и нажмите **OK**.
- 6 Просмотр фотографий с помощью следующих меню/кнопок.

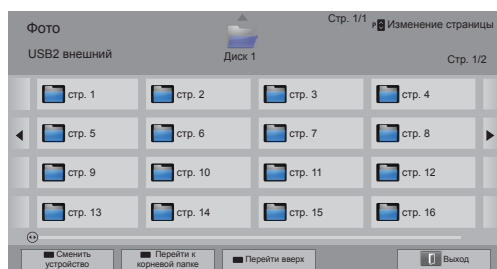

Кнопка	Описание
Кнопка "Навигация"	Прокрутка файла.
OK	Просмотр выделенного файла.
Р ^ ∨	Переход к предыдущей или следующей странице.
Красная кнопка	Изменение устройства: изменение источника входного сигнала.
Зеленая кнопка	Переход в корневой каталог.
Желтая кнопка	Переход к расположенной выше папке.

7 Во время просмотра фотографий доступны следующие опции.

- Приведенное изображение может отличаться от вашего телевизора.

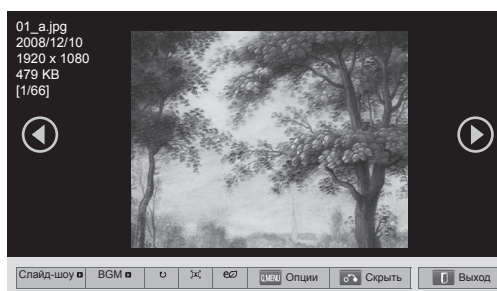

Опции	Описание
Слайд-шоу	Начало или завершения показа слайд-шоу. В слайд-шоу будут показаны все фотографии, имеющиеся в текущей папке. Для настройки скорости показа слайд-шоу нажмите «Опции».
BGM (музыкальное сопровождение)	Включение и отключение музыкального сопровождения. Для выбора папки музыкального сопровождения нажмите «Опции».
(цветовой фильтр) (только для плазменных телевизоров)	Отображение выбранной фотографии в следующем виде: оригинальный, черно-белый, сепия, холст и виньетка.
u (Повернуть)	Поворот фотографий по часовой стрелке (90°, 180°, 270°, 360°). ПРИМЕЧАНИЕ • Поддерживаемый размер фотографий ограничен. Если разрешение по ширине поворачиваемой фотографии превышает поддерживаемое разрешение, функция поворота фотографии недоступна.
Full Screen	Просмотр фотографии в полном или обычном режиме.
e2 (ЭКОНОМИЯ ЭНЕРГИИ)	Увеличение или уменьшение яркости экрана.
3D (только для моделей с поддержкой 3D)	Просмотр 3D-изображений.
Опции	Отображение меню «Опции». (см. стр.73)
Скрыть	Сворачивание окна параметров. Для отображения параметров нажмите OK .
Выход	Переход к предыдущему меню.

Параметры Q.MENU (БЫСТРОЕ МЕНЮ) для списка фотографий

- 1 Нажмите **Q. MENU**.
Появится всплывающее окно.
- 2 Нажимайте кнопки навигации, чтобы перейти к опции, затем нажмите кнопку **OK**.
- 3 С помощью кнопок навигации перейдите к одному из следующих параметров и нажмите **OK**.

Настроить параметры просмотра фотографий.

Опции	Описание
Скорость слайд-шоу	Выбор скорости слайд-шоу (быстро, средне, медленно).
BGM	Выбор папки музыкального сопровождения. Выберите «Повторить» или «В случайном порядке». <div style="border: 1px solid black; border-radius: 10px; padding: 5px; margin-top: 10px;"> <p>! ПРИМЕЧАНИЕ</p> <ul style="list-style-type: none"> • Во время воспроизведения музыкального сопровождения изменение папки недоступно. </div>



ПРИМЕЧАНИЕ

- Изменение дополнительных параметров списка «Фото» не влияет на списки «Видео» и «Музыка».
- Изменения дополнительных параметров списков «Фото» и «Музыка» выполняются аналогичным способом, но отличным от способа изменения списка «Видео».

Настроить параметры изображения.

Изменение параметров видео (см. раздел «ПАРАМЕТРЫ изображения»).

Настроить параметры звука.

Изменение параметров аудио (см. раздел «Параметры ЗВУКА»).

Прослушивание музыки

- 1 Для доступа к главному меню нажмите Home (Главное меню).
- 2 С помощью кнопок навигации перейдите к элементу **Smart Share** и нажмите **OK**.
- 3 С помощью кнопок навигации выберите необходимую папку и нажмите **OK**.
- 4 С помощью кнопок навигации перейдите к элементу Музыка и нажмите **OK**.
- 5 С помощью кнопок навигации выберите необходимую папку или файл и нажмите **OK**.
- 6 Воспроизведение музыки с помощью следующих меню/кнопок.

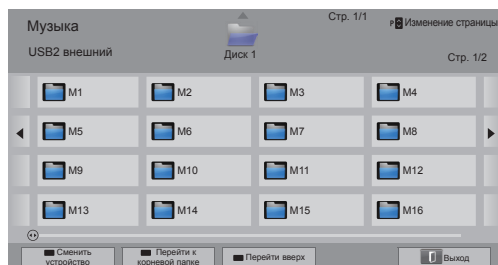

Кнопка	Описание
Кнопка "Навигация"	Прокрутка файлов.
OK	Воспроизведение выделенных файлов.
P ^ v	Переход к предыдущей или следующей странице.
Красная кнопка	Изменение устройства: изменение источника входного сигнала.
Зеленая кнопка	Переход в корневой каталог.
Желтая кнопка	Переход к расположенной выше папке.
Синяя кнопка	Открытие музыкального проигрывателя. Доступно во время воспроизведения музыки.

- 7 Для управления воспроизведением используются следующие кнопки.

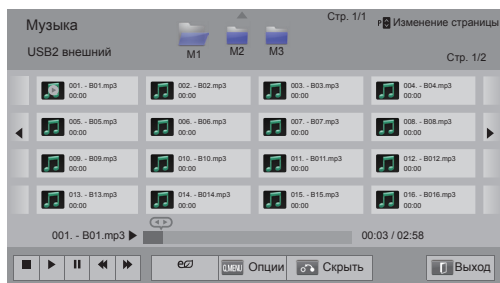

Кнопка	Описание
■	Завершение воспроизведения.
▶	Воспроизведение музыкального файла.
⏸	Приостановка и возобновление воспроизведения.
◀	Переход к предыдущему файлу.
▶	Переход к следующему файлу.
< >	Отображение курсора.
eZ (ЭКОНОМИЯ ЭНЕРГИИ)	Увеличение или уменьшение яркости экрана.
Q.MENU (БЫСТРОЕ МЕНЮ)	Открытие меню «Опции» (См. стр.75).
BACK (НАЗАД)	Сворачивание окна параметров. Для отображения параметров нажмите OK .
EXIT (ВЫХОД)	Переход к предыдущему меню.

Советы по воспроизведению музыкальных файлов

- Устройство не поддерживает MP3-файлы с ID3-тегами.

Настройки Q.MENU для списка музыки

- 1 Нажмите **Q. MENU**.
Появится всплывающее меню.
- 2 Нажимайте кнопки навигации, чтобы перейти к опции, затем нажмите кнопку **OK**.
- 3 С помощью кнопок навигации перейдите к одной из следующих настроек и нажмите **OK**.

! ПРИМЕЧАНИЕ

- Изменения дополнительных параметров "Видео" не влияют на списки "Фото" и "Музыка".
- Изменения дополнительных параметров списков «Фото» и «Музыка» выполняются аналогично друг другу.

Настроить параметры воспроизведения музыки.

Выберите "Повторить" или "В случайном порядке".

Настроить параметры звука.

Обеспечивает изменение настроек аудио. (См. раздел "Параметры аудио")

! ПРИМЕЧАНИЕ

- ТВ не воспроизводит файлы с защитой от копирования.
- Если ТВ ничего не воспроизводит в течение определенного промежутка времени, в качестве хранителя экрана будет использоваться окно с информацией о воспроизводимом файле. Для возврата к экрану "Музыка" нажмите **OK**.

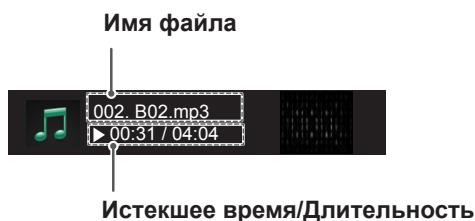

Функция Медиа

Программа Медиа позволяет подключаться к медиасерверу Plex. Медиасервер Plex можно загрузить бесплатно на сайте www.plexapp.com. Он позволит проигрывать мультимедийный файлы и загружать приложения Plex. Приложение Plex загружаются на компьютер и не используют пространство памяти телевизора.



ПРИМЕЧАНИЕ

- Рекомендуется установить версию PLEX Media Server 0.9.1.14 на ваш компьютер Mac или x86. (Файл установки можно загрузить по адресу <http://www.plexapp.com/medialink>)
- Графический интерфейс пользователя отображается на английском языке, а передаваемые данные не будут отображаться при использовании следующих языков: тайский, арабский, персидский, иврит, курдский.
- При использовании подключаемого модуля видео первоначальная загрузка может занять некоторое время в случае, если телевизором не поддерживается файл, который необходимо проиграть, и компьютеру может потребоваться выполнить преобразование. Производительность при преобразовании может различаться в зависимости от производительности компьютера и скорости сетевого соединения.
- При проигрывании файлов, находящихся на компьютере (фильмов, телевизионных шоу, музыки), поддерживаются те же форматы, что и для функции DLNA. Функция перехода к содержимому не поддерживается при проигрывании музыки. (То же, что и для DLNA)
- При проигрывании видео высокой четкости через соединение Wi-Fi могут возникнуть неполадки из-за медленной работы сети.
- При использовании маршрутизатора телевизор может не обнаружить компьютер из-за настроек маршрутизации. (Например, при использовании функции перенаправления портов при многоканальной передаче в некоторых маршрутизаторах, телевизору не удастся обнаружить компьютеры через Wi-Fi)
- Некоторые подключаемые модули могут не работать в зависимости от формата данных.
- Подключаемые модули могут изменяться и прекратить работу без предварительного уведомления по усмотрению поставщика услуг.

Подключение Медиа

- 1 Телевизор должен быть подключен к домашней сети при помощи проводного или беспроводного соединения. (см. стр.46 — 52).
- 2 PLEX можно загрузить по адресу <http://www.plexapp.com/medialink>.
 - Для получение дополнительных сведений по установке перейдите на вышеуказанный веб-сайт.
- 3 При первом запуске PLEX мастер предложит выполнить шаги, необходимые для установки программы.
 - Для получения сведений о том, как воспользоваться мастером, посетите вышеуказанный веб-сайт.

Использование Медиа

- 1 Для доступа к главному меню нажмите **Home**.
- 2 С помощью кнопок навигации выберите **Медиа** и нажмите **OK**.
- 3 Отображение разделов Медиа, размещенных на подключенном компьютере. Выберите значок для просмотра медиафайлов, размещенных в соответствующей категории.



Настройки	Описание
1	Список категорий, настроенный на подключенном компьютере.
2	Список подключаемых модулей для содержимого в интернете.
3	Изменить сортировку раздела. - По имени сервера. Сортировка списка по имени сервера. - По имени объекта. Сортировка списка по имени объекта.
4	Выберите другое устройство.
5	Можно устанавливать, удалять или обновлять приложения на компьютере при помощи службы PLEX Online.
6	Перейти к предыдущей странице.
7	Выход из Медиа.

Просмотр фильмов

Программа Медиа извлекает сведения о доступных медиафайлах описанным ниже образом.

- 1 Для доступа к главному меню нажмите **Home**.
- 2 С помощью кнопок навигации выберите **Медиа** и нажмите **OK**.
- 3 С помощью кнопок навигации выберите «Видео» и нажмите **OK**.

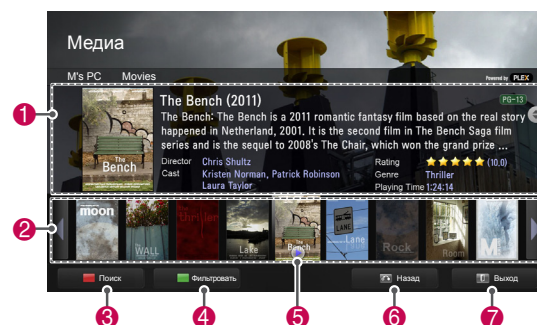

Настройки	Описание
1	Отобразить сведения о выбранном фильме.
2	Отобразить изображения, захваченные из файла фильма.
3	Поиск по фильмам раздела.
4	Отображать список сообразно выбранному фильтру.
5	Проигрывание фильма во весь экран. Если фильм уже проигрывался, можно продолжить с последней сцены.
6	Перейти к предыдущей странице.
7	Выход из Медиа.

Использование раздела музыки

Можно как просмотреть сведения о музыкальных файлах, установленных для раздела музыки, так и прослушать эти файлы.

- 1 Для доступа к главному меню нажмите **Home**.
- 2 С помощью кнопок навигации выберите **Медиа** и нажмите **OK**.
- 3 С помощью кнопок навигации выберите раздел «Музыка» и нажмите **OK**.

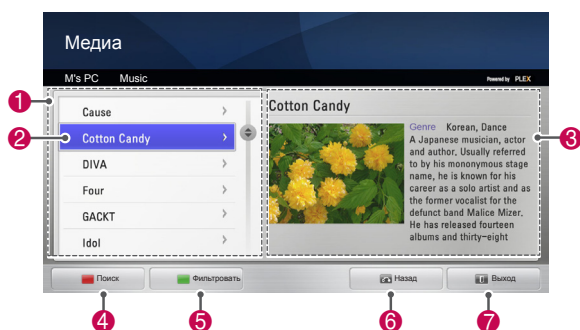

Настройки	Описание
1	Сортировка музыкальных файлов в выбранном разделе в порядке исполнитель > альбом > название композиции.
2	Выбор папки или композиции.
3	Показ исполнителя, альбома и сведений о выбранной музыке.
4	Поиск по музыкальным файлам раздела.
5	Отображать список согласно выбранному фильтру.
6	Перейти к предыдущей странице.
7	Выход из Медиа.

Использование раздела «ТВ-программа»

Можно просматривать как сведения о программах в разделе ТВ-шоу, так и сами программы.

- 1 Для доступа к главному меню нажмите **Home**.
- 2 С помощью кнопок навигации выберите **Медиа** и нажмите **OK**.
- 3 С помощью кнопок навигации выберите «ТВ-шоу» и нажмите **OK**.

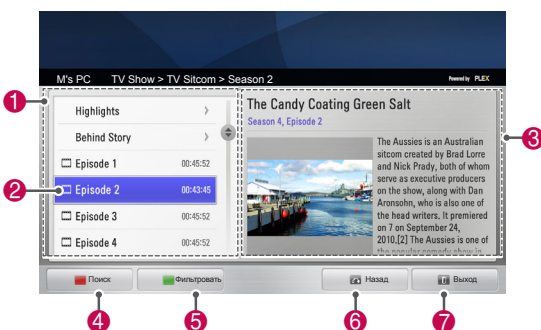

Настройки	Описание
1	Сортировка файлов ТВ-программы в избранном разделе по порядку название программы > сезон > эпизод.
2	Выбор папки или программы.
3	Отобразить сведения о выбранной программе.
4	Поиск ТВ-программ в разделе.
5	Отображать список согласно выбранному фильтру.
6	Перейти к предыдущей странице.
7	Выход из Медиа.

Установка подключаемых модулей

Программа Медиа позволяет устанавливать подключаемые модули для просмотра мультимедийного содержимого в сети Интернет.

- 1 Для доступа к главному меню нажмите **Home**.
- 2 С помощью кнопок навигации выберите **Медиа** и нажмите **OK**.
- 3 Нажмите желтую кнопку, чтобы выбрать PLEX Online.

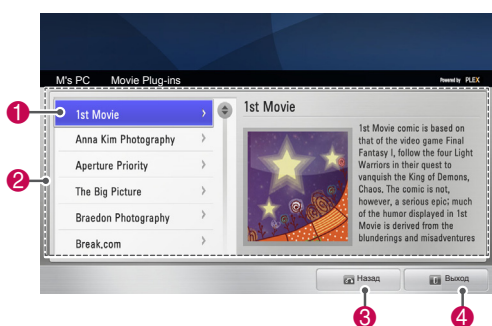

Настройки	Описание
1	<p>Переместите курсор на подключаемый модуль, чтобы просмотреть сведения о нем в правой панели.</p> <p>Подключаемый модули уже установлены. Их можно запускать, обновлять, удалять или устанавливать повторно.</p> <p>Подключаемые модули не установлены, однако их можно установить.</p> <p>После установки можно запустить подключаемые модули для просмотра видео, музыки или изображений на главном экране программы Медиа.</p>
2	Список подключаемых модулей, доступных для установки.
3	Перейти к предыдущей странице.
4	Выход из Медиа.

Функция DVR

Данная функция доступна только для некоторых моделей в некоторых странах. На пульте ДУ моделей с функцией DVR есть кнопка **REC**.

Меры предосторожности при использовании USB-устройства



ПРИМЕЧАНИЕ

- Распознается только устройство хранения данных USB.
- Устройство хранения данных USB, подключенное через коммутатор USB, не распознается.
- Программа автоматического распознавания может не распознать устройство хранения данных USB.
- Устройство хранения данных USB, для которого используется собственный драйвер, может быть не распознано.
- При использовании устройства с несколькими разделами или устройства для чтения карт с поддержкой до четырех карт инициализация производится одновременно.
- Скорость распознавания зависит от конкретного устройства.
- Не выключайте телевизор и не отсоединяйте USB-устройство во время работы подключенного устройства хранения данных USB. При неожиданном разъединении или отключении подобного устройства хранящиеся данные или устройство хранения данных USB могут быть повреждены.
- Подключайте питание для устройств хранения данных USB, которым требуется внешний источник питания. В противном случае устройство может быть не распознано.
- Для подключения устройства хранения данных USB используйте кабель, предложенный производителем устройства. При подключении с помощью кабеля другого производителя или с помощью слишком длинного кабеля, устройство может быть не распознано.
- Некоторые USB-устройства хранения данных могут не поддерживаться или работать со сбоями.

- Максимальное количество символов названия файла, поддерживаемое телевизором, составляет 128.
- Скопируйте важные файлы на случай повреждения данных USB-устройства. Так как за управление данными ответственность несет потребитель, производитель не возмещает убытки в случае повреждения данных.
- Рекомендуемая емкость составляет 40 ГБ или больше и 1 ТБ или меньше для USB HDD.
- Любое устройство с емкостью больше рекомендуемой может работать неправильно.
- При просмотре видео через USB-подключение, не поддерживающее высокую скорость передачи данных, возможны ошибки воспроизведения.
- Поддерживаются также устройства хранения данных USB более раннего стандарта, чем USB 2.0. Однако они могут неправильно работать в списке видео.
- Для обеспечения стабильной и правильной работы внешнего жесткого диска используйте средство сравнения эффективности жестких дисков.
- Средства сравнения эффективности жестких дисков определяют производительность диска на основе данных о скорости работы в режиме чтения/записи, времени доступа и стабильности работы. Можно выполнять поиск на веб-сайте и без труда его использовать после загрузки средства сравнения эффективности жестких дисков.
- Жесткий диск USB DVR поддерживает только SSD и HDD типы дисков (устройства USB-памяти не поддерживаются).
- Твердотельный накопитель(SSD) имеет ограниченное количество циклов записи/удаления. С этим устройством рекомендуется использовать жесткий диск (HDD).

Сдвиг по времени (Пауза и повторное воспроизведение прямой трансляции)

Эта функция позволяет записывать прямую трансляцию в автоматическом режиме и просматривать записанные фрагменты в любое время.

С помощью функции «Сдвиг по времени» можно приостанавливать и перематывать ТВ-трансляцию прямого эфира в любое время, благодаря чему вы не упустите ни одного момента.

При слабом сигнале функции сдвига по времени и записи могут быть недоступны. Данная функция доступна только после инициализации USB-устройства.

Подключение устройств хранения USB

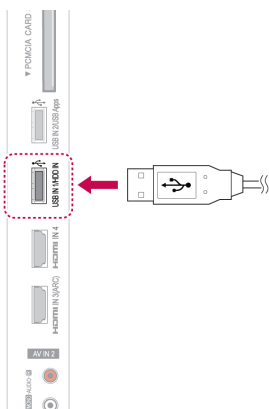

- 1 Подключите USB-устройство к разъему **USB IN 1/HDD IN**, расположенному на боковой части телевизора.
- 2 При использовании USB-устройства (более 40 Гб) для DVR выполните его инициализацию.

! ПРИМЕЧАНИЕ

- Инициализирует HDD, подключенный к USB в качестве диска для DVR.
- Активируется только когда USB HDD подключен к DVR.
- Когда инициализация устройства USB выполнена, все данные, хранящиеся на устройстве USB, стираются.
- При выполнении инициализации устройства USB, его не следует отсоединять. Это может вызвать ошибку в ТВ и устройстве хранения.

Инициализация USB-устройства

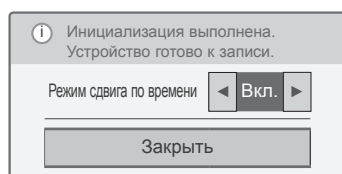
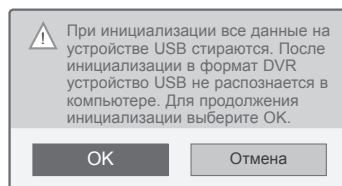
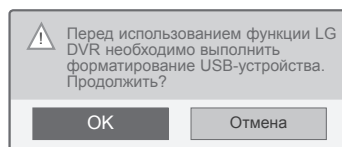

- 1 Подключите неотформатированное USB-устройство к DVR и нажмите **REC**, чтобы выполнить инициализацию USB-устройства.
- 2 С помощью кнопок навигации перейдите к элементу **ОК** и нажмите **ОК**.
- 3 С помощью кнопок навигации перейдите к элементу **Вкл.** или **Выкл.** и нажмите **ОК**.

! ПРИМЕЧАНИЕ

- По окончании инициализации отображается уведомление о завершении, и подключенный USB HDD становится доступным для DVR.
- Длительность инициализации зависит от объема устройства USB.
- Инициализированное устройство USB не распознается на компьютере.
- При подключении устройства USB объемом менее 40 Гб инициализация не активируется.
- Максимальный поддерживаемый объем HDD для резервного копирования составляет 1 Тб.

Смена режима сдвига по времени во время использования DVR

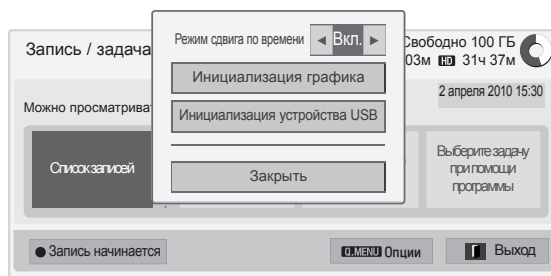

- 1 После подключения устройства USB нажмите кнопку **ОК**.
- 2 Нажмите Желтую кнопку для отображения меню параметров DVR и нажмите **Q.MENU**.
- 3 С помощью кнопок навигации перейдите к элементу **Режим сдвига по времени** и нажмите **ОК**.
- 4 С помощью кнопок навигации перейдите к элементу **Вкл.** или **Выкл.** нажмите **ОК**.
- 5 После завершения нажмите **ВЫХОД**.
Для возврата в предыдущее меню нажмите **НАЗАД**.

Повторная инициализация устройства USB во время использования DVR

- 1 После подключения устройства USB нажмите кнопку **ОК**.
- 2 Нажмите Желтую кнопку для отображения меню параметров DVR и нажмите **Q.MENU**.
- 3 С помощью кнопок навигации перейдите к элементу **Инициализация устройства USB** и нажмите **ОК**.
- 4 После завершения нажмите **ВЫХОД**.
Для возврата в предыдущее меню нажмите **НАЗАД**.

Меню	Описание
Список записей	Переход к Списку записей .
Список расписания	Переход к Списку расписания .
Выбор задачи по дате	Переход к Расписанию .
Выберите задачу при помощи программы	Настройка записи по таймеру из Программы передач.

Сдвиг по времени

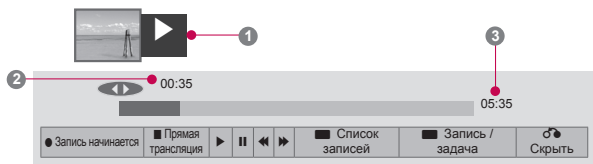

- 1 После подключения USB-устройства нажмите кнопку **OK**.
- После включения функции сдвига по времени текущее состояние записи будет отображаться с помощью индикатора выполнения, расположенного в нижней части экрана.
- Чтобы скрыть или отобразить индикатор используйте кнопки **BACK (НАЗАД)** или **OK** соответственно.
- Данная функция доступна даже после переключения программы во время работы функции сдвига по времени.

«Индикатор выполнения»:

Данная функция указывает на возможность просмотра сдвига по времени, а также отображает на экране текущее положение и положение вещания в прямом эфире.

- 1 Предварительный просмотр
 - 2 Текущее положение и время воспроизведения
 - 3 Общее время сдвига
- ▶ Воспроизведение
 - ▶▶ Быстрая перемотка вперед
 - ◀◀ Быстрая перемотка назад
 - || Пауза
 - ↻ Увеличить +
 - ↻ Уменьшить -
 - ▶ С помощью одного экрана
 - ▶ Замедленное воспроизведение

! ПРИМЕЧАНИЕ

- В целях экономии дискового пространства запись не будет производиться в случае отсутствия сигнала.
- Максимальное время использования функции сдвига по времени составляет 2 часа.
- Во время записи невозможно переключить программу или изменить источник входного сигнала.
- Процесс инициализации жесткого диска займет не более трех минут после включения питания.
- Если программа защищена от копирования, возможно, не удастся выполнить запись или воспроизведение записанной программы.
- Время мгновенной записи составляет 3 часа, а максимальное время записи — 5 часов.
- Для записей, продолжительность которых превышает 18 минут, эскизы создаются каждые 3 минуты, в то время как для менее продолжительных записей периодичность создания эскизов составляет 1–3 минуты.
- На одном экране может быть создано до шести эскизов.
- Функция DVR доступна для записи каналов цифрового ТВ.
- Запись радио, спутниковых и зашифрованных программ не поддерживается.
- Вы можете записывать и наслаждаться программами DTV в 3D.

Воспроизведение во время сдвига по времени

Во время воспроизведения сдвига по времени доступные следующие параметры.

Использование пульта ДУ

Во время сдвига по времени можно воспроизводить различными методами ту часть, которая временно сохранена.

Кнопка	Описание
◀ ▶	Во время воспроизведения, повторно нажимайте кнопку REW (◀) (перемотка назад) или FF (▶) (перемотка вперед) для ускоренного воспроизведения. - При каждом нажатии кнопки скорость поиска постепенно возрастает (до четырех степеней).
⏸ ▶	Во время воспроизведения нажмите кнопку "Пауза (⏸)". - Отобразится текущий кадр на паузе. - При каждом нажатии кнопки "Пауза (⏸)" производится переход к следующему кадру (⏸ ▶). - Нажмите кнопку "Пауза (⏸)" и используйте кнопку "FF (перемотка вперед) (▶)" для замедленного воспроизведения (⏸ ▶).
< >, ОК	При перемещении курсора с помощью кнопки Навигация (< >) во время воспроизведения и последующем нажатии кнопки ОК , воспроизведение начнется с того кадра, на который указывает курсор. (↶, ↷)
ПРЯМАЯ ТРАНСЛЯЦИЯ	Для просмотра текущей трансляции нажмите кнопку ПРЯМАЯ ТРАНСЛЯЦИЯ во время воспроизведения.

Запись

Используйте эту функцию, когда невозможно просмотреть нужную программу.

Начало/остановка записи

Можно записать просматриваемую программу.

Начало записи

- 1 Нажмите кнопку **ЗАПИСЬ**, чтобы начать запись.

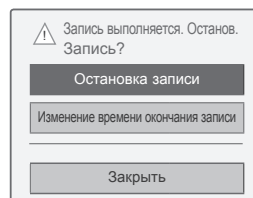
Остановка записи

- 1 Нажмите кнопку **REC**, чтобы остановить запись.
- 2 С помощью кнопок навигации выберите **Остановка записи** и нажмите **ОК**.

ПРИМЕЧАНИЕ

- Запись также можно остановить нажатием кнопки **STOP** (■).

Изменить время завершения записи

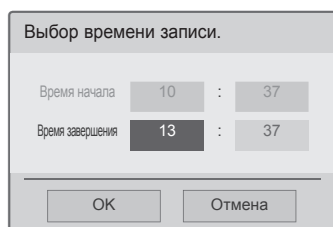
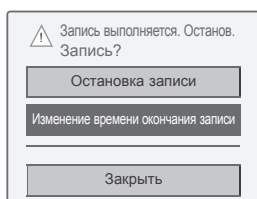

- 1 В меню записи нажмите **REC**.
- 2 С помощью кнопок навигации перейдите к элементу **Изменение времени окончания записи** и нажмите **OK**.
- 3 С помощью кнопок навигации перейдите к элементу Установить время окончания записи и нажмите **OK**.



ПРИМЕЧАНИЕ

- Если во время записи закончится свободное дисковое пространство, запись будет автоматически остановлена.
- Записываемые фрагменты продолжительностью менее 10 секунд не сохраняются.
- Доступное время записи составляет не более 5 часов.
- В целях экономии дискового пространства запись не будет производиться в случае отсутствия сигнала.
- Невозможно выполнить запись защищенных от записи программ.
- Отображаемое время может немного отличаться от действительного.
- В случае отсутствия или наличия сигнала отображаемое время может немного отличаться от действительного.



ВНИМАНИЕ

- Телевизионные материалы защищены авторскими правами, поэтому запись и воспроизведение определенных материалов допустимы только с разрешения владельца авторских прав.
- Звуковые- или видеопрограммы, записываемые на данное устройство записи, предназначены только для частного просмотра. Запрещается продавать или давать эти записи напрокат другим людям.

Расписание

Расписание

С помощью этой функции удобно планировать запись. Запись по таймеру настроена.

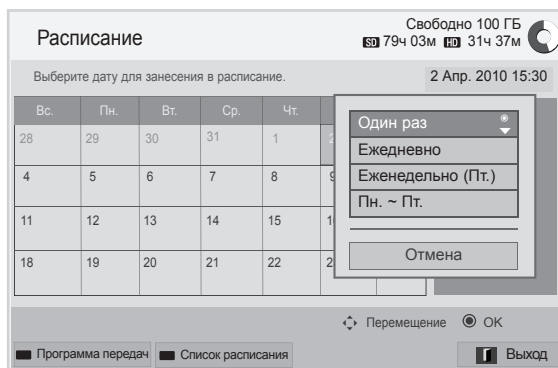
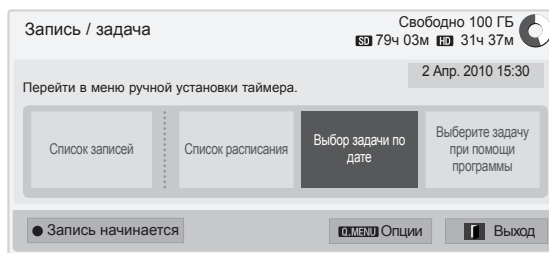

- 1 После подключения устройства USB нажмите кнопку **OK**.
- 2 Нажмите Желтую кнопку.
- 3 С помощью кнопок навигации перейдите к **Выбор задачи по дате** и нажмите **OK**.
- 4 С помощью кнопок навигации перейдите к Выбрать дату и нажмите **OK**.
- 5 С помощью кнопок навигации перейдите к Выбор режим повтора и нажмите **OK**.
- 6 С помощью кнопок навигации задайте тип расписания, время и программу и нажмите **OK**.
- 7 После завершения нажмите **ВЫХОД**. Для возврата в предыдущее меню нажмите **НАЗАД**.

Список расписания

Эта функция используется для отображения запланированной программы. Можно сохранить до 30 программ.

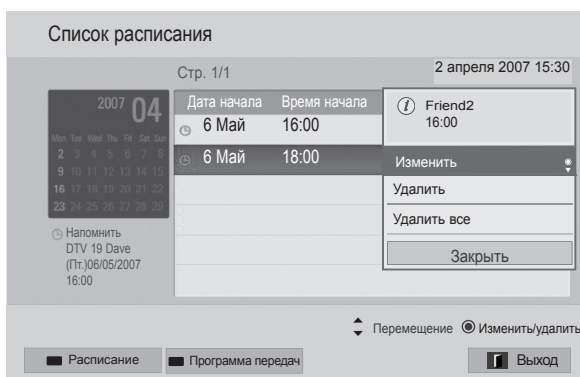
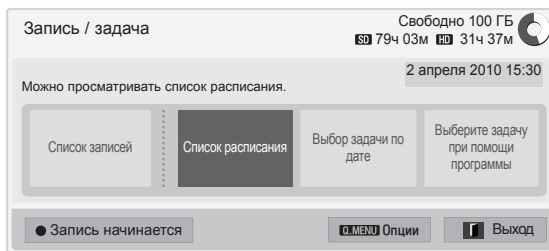

- 1 После подключения устройства USB нажмите кнопку **ОК**.
- 2 Нажмите Желтую кнопку.
- 3 С помощью кнопок навигации выберите **Список расписания** и нажмите **ОК**.
- 4 С помощью кнопок навигации для выбора желаемой программы и нажмите **ОК**.
- 5 После завершения нажмите **ВЫХОД**.
Для возврата в предыдущее меню нажмите **НАЗАД**.

Меню	Описание
Изменить	Отредактируйте содержимое Дата начала/Время начала/Время завершения/Название/Повторить . Для сохранения отредактированного содержимого нажмите кнопку НАЗАД . Эта функция отключена при сохраненном напоминании.
Удалить	Удалить выбранный элемент в списке.
Удалить все	Удалить все элементы в списке.
Заккрыть	Закрытие всплывающего меню.

Инициализация списка расписаний

Эта функция предназначена для сброса списка расписаний.

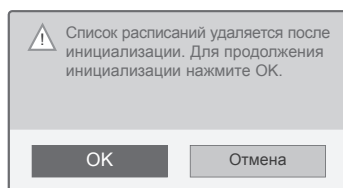
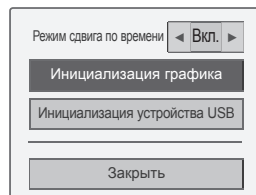

- 1 После подключения устройства USB нажмите кнопку **ОК**.
- 2 Нажмите Желтую кнопку для отображения меню параметров DVR и нажмите **Q.MENU**.
- 3 С помощью кнопок навигации перейдите в **Инициализация графика** и нажмите **ОК**.
- 4 С помощью кнопок навигации прокрутите страницу и нажмите **ОК**. Запустите инициализацию списка расписаний.
- 5 После завершения нажмите **ВЫХОД**.
Для возврата в предыдущее меню нажмите **НАЗАД**.

Программа передач

С помощью этой функции удобно планировать запись. (См. раздел "EPG")

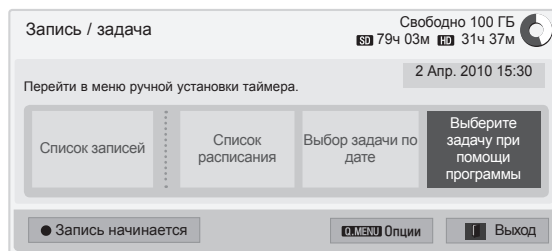

- 1 После подключения устройства USB нажмите кнопку **ОК**.
- 2 Нажмите Желтую кнопку.
- 3 С помощью кнопок навигации перейдите к пункту **Выберите задачу при помощи программы** и нажмите **ОК**.
- 4 С помощью кнопок навигации перейдите к пункту **Выбор программы** и нажмите **ОК**.
- 5 После завершения нажмите **ВЫХОД**.

Для возврата к предыдущему меню нажмите **НАЗАД**.

! ПРИМЕЧАНИЕ

- Запись программ защищенных от копирования невозможна.

! Программа защищена от копирования: ошибка записи.

- При записи с внешнего источника плохого качества качество записи не будет оптимальным.
- Максимально доступное время записи вручную — 5 часов, а минимальное — 2 минуты.
- Когда телестанция отправляет неправильную информацию о времени, может произойти ошибка запланированной записи.
- Если на одно и то же время запрограммировано включение одной программы и запись другой программы, то ТВ включится для записи.
- При отключении питания во время записи эта программа может быть не сохранена. Поэтому желательно нажать кнопку **Останов** (■) и проверить список запланированных/записанных передач, а затем отключить питание.
- Запись не может быть запланирована на время меньше 10 секунд.
- Так как название и время программы для записи/напоминания основывается на информации, передаваемой телестанцией, они могут отличаться от фактических в зависимости от ситуации на телестанции.
- Время записи может отличаться в зависимости от входного сигнала или объема USB HDD.
- Когда наступает время начала запланированной записи, а ТВ отключен, то он включается на время записи, а затем отключается.
- Когда наступает время запланированной записи, текущая запись программы останавливается и сохраняется, и начинается запланированная запись.
- Если ТВ отсоединен от электрической розетки или во время записи ТВ будет отключен, то запись не будет произведена.

Записанная телепрограмма

Одновременно можно видеть список записанных программ.

Можно воспроизводить записанные программы, которые были сохранены на USB-устройстве.

Список записанных телепрограмм

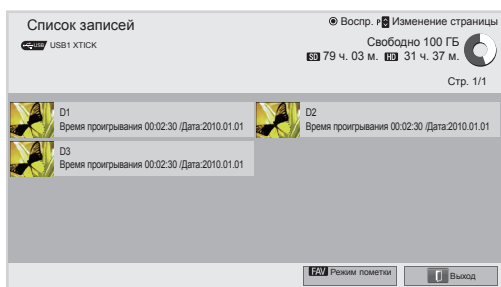
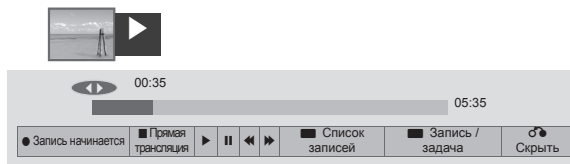

- 1 После подключения USB-устройства нажмите кнопку **OK**.
- 2 Нажмите Зеленую кнопку для выбора **Список записей**.
- 3 С помощью кнопок навигации выберите записанную программу и нажмите кнопку **OK**.
- 4 После завершения нажмите **EXIT (ВЫХОД)**.

Для возврата в предыдущее меню нажмите **BACK (НАЗАД)**.



ПРИМЕЧАНИЕ

- Если на диске есть ошибки в секторах, то часть или все элементы в списке для записи могут быть удалены.
- Максимальное количество записей в списке для записи — 200. Когда число записей в списке достигает 200, запись становится невозможна.
- Когда вся запись воспроизведена, ТВ переходит в режим паузы на 10 секунд, а затем воспроизведение автоматически завершается.
- Запись может быть воспроизведена даже во время записи/запланированной записи.
- Во время воспроизведения записи жесткий диск может издавать определенный шум.
- Этот шум не является признаком проблем с производительностью и надежностью продукта. Нормальная работа жестких дисков может сопровождаться определенными звуками.
- Программы, записанные на других ТВ, не могут быть воспроизведены из-за политики защиты авторского права. При попытке просмотра таких программ вы увидите черный экран.

Режим пометки

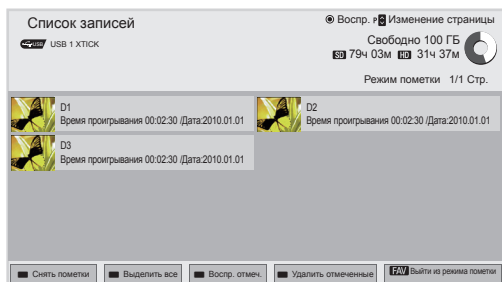

- 1 После подключения устройства USB нажмите кнопку **ОК**.
- 2 Нажмите Зеленую кнопку для выбора **Списка записей**.
- 3 Нажмите **FAV**, чтобы отметить требуемую записанную программу.
- 4 С помощью кнопок навигации выберите желаемую записанную программу.
- 5 Нажмите Желтую кнопку для воспроизведения отмеченной записанной программы.

Кнопка	Описание
Красная кнопка	Снять пометки: снять все пометки с отмеченных записанных программ.
Зеленая кнопка	Выделить все: отметить все записанные программы в списке.
Желтая кнопка	Воспр. отмеч.: воспроизвести первый отмеченный файл. После завершения записанных программ следующая выбранная программа будет воспроизводиться автоматически.
Синяя кнопка	Удалить отмеченные: удалить отмеченные записанные программы.
FAV	Выйти из режима пометки.

Воспроизведение записанных программ

Можно воспроизвести выбранную программу из списка записанных.















- 1 После подключения устройства USB нажмите кнопку **ОК**.
- 2 Нажмите Зеленую кнопку для выбора **Списка записей**.
- 3 С помощью кнопок навигации выберите записанную программу и нажмите **ОК**.
- 4 Нажмите Зеленую кнопку, чтобы выбрать **Опции** и нажмите **ОК**.
- 5 После завершения нажмите **ВЫХОД**.
Для возврата в предыдущее меню нажмите **НАЗАД**.

Меню	Описание
Воспроизвести с последнего момента.	Возобновление воспроизведения в месте предыдущей остановки.
Воспроизведение с начала	Воспроизведение выбранных записанных программ.
Переименовать	Переименование программы.
Удалить	Удалить программу.

"Индикатор выполнения":















Эта функция показывает доступную программу для просмотра, текущее экранное меню и позицию прямой трансляции.

- 1 Preview (Просмотр эскизов)
- 2 Текущее положение и ход времени в воспроизведении
- 3 Общее время записи программы

-  Воспроизведение
-  Перемотка вперед
-  Перемотка назад
-  Пауза
-  Direct view +
-  Direct view -
-  На кадр
-  Замедленное воспроизведение
-  (Синий) начало отрезка для повтора
-  (Желтый) начало отрезка для редактирования видео
-  (Синий) конец отрезка для повтора
-  (Желтый) конец отрезка для редактирования видео
-  Интервал повтора

Использование пульта ДУ

Во время воспроизведения записанной программы можно настраивать различные параметры.

Кнопка	Описание
	Во время воспроизведения, повторно нажимайте кнопку REW () (перемотка назад) или FF () (перемотка вперед) для ускоренного воспроизведения. - При каждом нажатии кнопки скорость поиска постепенно возрастает (до четырех степеней).
Зеленая кнопка	Опции: нажмите Зеленую кнопку для ввода параметров видео и звука записанных файлов.
Желтая кнопка	Ред. видео: Нажмите Желтую кнопку в начале отрезка редактируемого видео, а затем повторно нажмите эту кнопку, чтобы указать конец отрезка. Для сохранения нажмите "Да". - Начало интервала редактируемого видео отображается символом  , а конец интервала — символом  на временной шкале внизу экрана. Начало и конец отрезка может быть установлено в прямом и обратном порядке. - Нельзя задать интервал короче 10 секунд.
Синяя кнопка	Повтор: Нажмите Синюю кнопку в начале отрезка интервала, таким же образом задайте конец отрезка. Для отмены повторного воспроизведения интервала повторно нажмите Синюю кнопку. - Начало повторяемого интервала отображается символом  , а конец — символом  на временной шкале внизу экрана. Начало и конец отрезка могут быть установлены в прямом и обратном порядке. - Нельзя задать интервал короче 10 секунд. - После отмены воспроизведения интервала воспроизведение возвращается в нормальный режим с конечной точки интервала.
	Во время воспроизведения нажмите кнопку "Пауза" (). - Отобразится текущий кадр на паузе. - При каждом нажатии кнопки "Пауза" () производится переход к следующему кадру (). - Нажмите кнопку "Пауза" () и используйте кнопку FF () (перемотка вперед) для замедленного воспроизведения (). - Если через 10 минут после остановки на паузу ни одна кнопка не нажата, то воспроизведение возобновляется.
< >, OK	При перемещении курсора с помощью кнопки Навигация (< >) во время воспроизведения и последующем нажатии кнопки OK , воспроизведение начнется с того кадра, на который указывает курсор. 
3D (только для моделей с поддержкой 3D)	Просмотр 3D-видео.

Функция EPG (электронная программа передач) (в цифровом режиме)

Эта система содержит электронное руководство по программам (EPG), которое помогает пользователю в навигации по всем имеющимся параметрам изображения.

EPG поддерживает такую информацию, как списки программ, время начала и окончания для всех имеющихся услуг. Кроме того, часто в EPG присутствует подробная информация о программах (наличие и количество таких подробных описаний программ может быть различным, в зависимости от конкретной вещающей компании).

Эту функцию можно использовать только в том случае, если сведения EPG передаются вещающей компанией.

Перед использованием функции EPG необходимо установить время в меню **Время**.

EPG отображает сведения о программах на 8 дней.

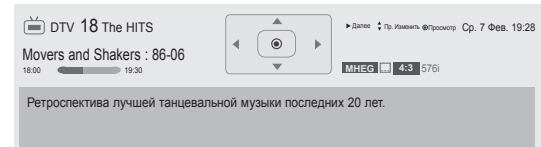

- Нажмите **INFO** для отображения информации о текущей программе.

	Отображается вместе с программой ТВ или цифрового ТВ.
	Выводится при программировании радиоканалов.
	Выводится при программировании — MHEG.
	Отображается с программой HE-AAC.
	Формат телепрограммы
	Формат телепрограммы
	Выводится при программировании телетекста.
	Выводится при программировании субтитров.
	Выводится при программировании шифрования.
	Отображается при помощи программы Dolby Digital.
	Отображается для программы Dolby Digital PLUS.
576i/p, 720p, 1080i/p	Разрешение телепрограммы
	Транслируемая программа с данным значком может не отображаться на выходе монитора в зависимости от содержащейся в ней информации.
	Отображается программой MHP.
	Показ информации о следующей передаче.
	Отображение сведений о другой программе.

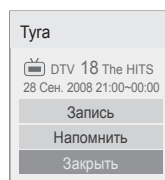

OK	Запись: появится диалоговое окно настроек записи/напоминаний. Напомнить : зарезервировано.
^ v	Выберите режим таймера записи/напоминания.

Включение и отключение EPG

- 1 Нажмите **GUIDE**, чтобы включить или выключить EPG.

Выбор программы

- 1 С помощью кнопок навигации или **P** ^ v выберите необходимую программу.

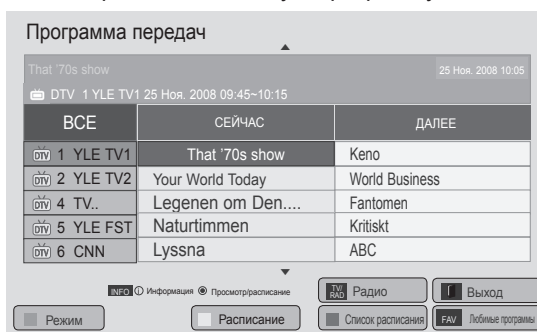

Режим руководства СЕЙЧАС/ ДАЛЕЕ

Можно просматривать передаваемую программу и запланировать программу для просмотра.

Кнопка	Описание
Красная кнопка	Изменение режима EPG.
Желтая кнопка	Переход в режим расписания. (См. стр.85)
Синяя кнопка	Переход в режим списка расписания. (См. стр.86)
OK	При выборе параметра «Сейчас» открывается выбранная программа и EPG исчезает. При выборе параметра «Далее» появляется диалоговое окно сохранения.
< >	Выбор текущую «СЕЙЧАС» или следующую «ДАЛЕЕ» программу.
^ v	Выбор транслируемой программы.
P ^ v	На страницу вверх/вниз.
РУКОВОДСТВО	
ВАСК (НАЗАД)	Отключить EPG.
EXIT (ВЫХОД)	
TV/RAD (ТВ/РАДИО)	Выбор программы DTV или РАДИО.
INFO (ИНФОРМАЦИЯ)	Включение или отключение функции отображения подробной информации.
FAV (ИЗБР.)	Изменение режима «Favourite».

Режим программы на 8 дней

Кнопка	Описание
Красная кнопка	Изменение режима EPG.
Зеленая кнопка	Вход в режим установки даты.
Желтая кнопка	Переход в режим расписания. (См. стр.85)
Синяя кнопка	Переход в режим списка расписания. (См. стр.86)
OK	При выборе параметра «Currently broadcasting programme» открывается выбранная программа и EPG исчезает. При выборе параметра «Future broadcasting programme» появляется диалоговое окно сохранения.
< >	Выбор программы.
^ v	Выбор транслируемой программы.
P ^ v	На страницу вверх/вниз.
GUIDE (РУКОВОДСТВО)	Отключение EPG.
ВАСК (НАЗАД)	
EXIT (ВЫХОД)	
TV/RAD (ТВ/РАДИО)	Выбор программы DTV или РАДИО.
INFO (ИНФОРМАЦИЯ)	Включение или отключение функции отображения подробной информации.
FAV (ИЗБР.)	Изменение режима «Favourite».

Режим изменения даты

Кнопка	Описание
Зеленая кнопка	Отключение режима установки даты.
v	
ВАСК (НАЗАД)	
OK	Изменение на выбранную дату.
< >	Выбор даты.
GUIDE (РУКОВОДСТВО)	Отключение EPG.
EXIT (ВЫХОД)	

Окно расширенного описания

Кнопка	Описание
INFO (ИНФОРМАЦИЯ)	Включение или отключение отображения подробной информации.
^ v	Текст вверх/вниз.
< >	Выбор режима таймера записи/напоминания.
GUIDE (РУКОВОДСТВО)	Отключение EPG.
EXIT (ВЫХОД)	

3D-ИЗОБРАЖЕНИЯ

(только для моделей с поддержкой 3D)

3D-технология

Данный телевизор поддерживает формат 3D при наличии 3D-вещания или при подключении к совместимому устройству, например, к проигрывателю Blu-ray 3D. Для просмотра этих изображений в формате 3D необходимы 3D-очки.



ВНИМАНИЕ

- При просмотре трехмерного видео рекомендуется находиться на расстоянии не менее двух диагоналей экрана от телевизора.
- Для просмотра 3D-телевидения необходимо надеть 3D-очки. Для получения оптимальных результатов воспользуйтесь фирменными 3D-очками LG. 3D-изображения могут отображаться неверно при использовании 3D-очков другой марки. Перед использованием 3D очков ознакомьтесь с инструкцией по эксплуатации.
- При просмотре изображений 2D рекомендуется снять 3D-очки. В противном случае изображение будет казаться искаженным.
- Просмотр 3D-изображения со слишком близкого расстояния или в течение долгого периода времени может повредить зрение.
- Просмотр телевизора или видеоигр, включающих в себя 3D-изображения, с применением 3D-очков в течение длительного периода времени может вызвать сонливость, головные боли и усталость глаз. При появлении головной боли или других признаков утомления выключите телевизор и отдохните.
- Беременным женщинам, пожилым людям и лицам, страдающим болезнями сердца и нервной системы, следует воздерживаться от просмотра 3D-телевидения.
- Некоторые 3D-изображения могут вызвать у вас желание резко пригнуться или уклониться от изображения. Поэтому не рекомендуется смотреть 3D-телевидение рядом с хрупкими предметами или объектами, которые можно легко опрокинуть.
- Оградите детей до 5 лет от просмотра 3D-телевидения. Это может отрицательно повлиять на их зрение.
- Предупреждение о припадках в результате фотосенсибилизации.
У некоторых зрителей под воздействием определенных факторов, таких как мерцающий свет или изображение, как в телевизоре так и видеоигре, могут возникнуть приступы эпилепсии. Если у вас или у членов вашей семьи были замечены приступы эпилепсии или припадков в результате фотосенсибилизации, проконсультируйтесь с лечащим врачом перед просмотром 3D-телевидения.

Также в некоторых случаях у здоровых людей могут проявиться следующие симптомы. При появлении любого из следующих симптомов немедленно прекратите просмотр 3D-изображений и обратитесь к врачу: головокружение, периодически теряется способность воспринимать визуальную информацию, если объекты перед глазами стали нечеткими или нестабильными, возникли непроизвольные движения, конвульсии, потеря сознания, замешательство, потеря ощущения направления или тошнота. Родители должны контролировать своих детей, включая подростков, так как они могут быть более чувствительными к воздействию во время просмотра 3D-телевидения.

- Для снижения риска припадков в результате фотосенсибилизации воспользуйтесь следующими рекомендациями.
 - » Делайте частые перерывы в просмотре 3D-телевидения.
 - » Людям, у которых один глаз видит хуже другого, не рекомендуется просмотр телевизора до проведения соответствующей коррекции зрения.
 - » При просмотре располагайтесь так, чтобы ваши глаза находились на одном уровне с 3D-экраном, воздерживайтесь от просмотра телевизора на очень близком расстоянии.
 - » Не просматривайте 3D-изображения, если вы устали или больны, а также в течение длительного периода времени.
 - » Не носите 3D-очки в любых других целях, кроме просмотра 3D изображений на 3D телевизоре.
 - » Некоторые зрители могут чувствовать себя дезориентированными после просмотра 3D-телевидения. Воспользуйтесь подходящим моментом и ориентируйтесь в пространстве перед продолжением просмотра 3D-телевидения.

! ПРИМЕЧАНИЕ

(Только для 32/42/47/55LW47**, 47LK95**)

- При просмотре цифрового ТВ в режиме 3D-изображения выходные сигналы монитора не смогут выводиться через кабель SCART.
- Если включить режим 3D во время выполнения запланированной записи с цифрового ТВ, выходные сигналы монитора не смогут выводиться через кабель SCART и запись не удастся выполнить.

! ПРИМЕЧАНИЕ

(Только для 50/60PZ57**, 50/60PZ75**, 50/60PZ95**)

- После включения телевизора может потребоваться несколько секунд для калибровки.
- При наличии препятствия между телевизором и 3D-очками 3D-изображение может отображаться неверно.
- Не используйте телевизор в непосредственной близости от других электронных устройств и ПЧ-оборудования.
- При просмотре цифрового ТВ в режиме 3D-изображения выходные сигналы монитора не смогут выводиться через кабель SCART.
- Если включить режим 3D во время выполнения запланированной записи с цифрового ТВ, выходные сигналы монитора не смогут выводиться через кабель SCART и запись не удастся выполнить.
- Кроме того, 3D-изображения могут отображаться неверно при просмотре в положении лежа.
- Может потребоваться некоторое время для того, чтобы увидеть 3D-изображение, если отвести взгляд от телевизора, а затем вернуться к нему.
- Экран может немного мерцать при просмотре ТВ в режиме 3D-изображения при флуоресцентном освещении. В данных случаях рекомендуется выключить или приглушить освещение.

Использование 3D-очков**! ПРЕДУПРЕЖДЕНИЕ**

- Не используйте 3D-очки вместо очков для коррекции зрения, солнечных очков и защитных очков.
- Не храните 3D-очки при повышенной или пониженной температуре.
- Не бросайте предметы на 3D-очки. Не роняйте и не сгибайте очки.
- Так как линзы очков можно легко поцарапать, протирайте их только мягкой тканью. Перед использованием ткани стряхните с нее пыль.
- Проблемы с передачей сигналов могут иметь место, если очки находятся вблизи от электронных устройств, использующих ту же частоту 2,4 ГГц, таких как микроволновая печь или адаптеры беспроводной локальной сети.

Диапазон просмотра 3D-изображений

(Только для 50/60PZ57**, 50/60PZ75**, 50/60PZ95**)

Размер телевизора, угол обзора и другие характеристики могут повлиять на расстояние и угол просмотра.

Расстояние для просмотра	Максимальное расстояние для просмотра
2–7 м.	10 м.

Просмотр 3D-изображения

- 1 Начните воспроизведение видео в формате 3D.
- 2 Для просмотра **3D-изображений** нажмите **3D**.
- 3 Наденьте 3D-очки.
- 4 С помощью кнопок навигации перейдите к элементу **OK** и нажмите **OK**.
- 5 С помощью кнопок навигации перейдите к элементу формы и нажмите **OK**. (См. "Режим поддержки 3D")

Режим	Описание
2D » 3D	Преобразовано из 2D-изображения в 3D-изображение. Видеозаписи, конвертированные из 2D в 3D, могут выглядеть менее реалистичными, чем записи, изначально сделанные в формате 3D. 
Бок о бок	
Сверху и снизу	
В шахматном порядке	
Последовательные кадры	

- 6 Нажимайте кнопку **3D**, чтобы выключить режим **2D** или **3D**.

Опции	Описание
3D -> 2D	Отображение изображений в режиме 2D без 3D-эффектов.
Выкл 3D	Отображение изображений в оригинальном формате.
2D -> 3D	Отображение изображений в режиме 3D.
Отмена	Закрытие всплывающего окна.

Настройка 3D-изображения

- 1 Во время просмотра 3D-изображений нажмите **3D OPTION**. Появится всплывающее окно.
- 2 С помощью кнопок навигации перейдите к одному из следующих параметров и нажмите **OK**.

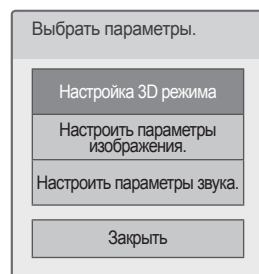

Настройка 3D режима

Опции (в зависимости от модели)	Описание
Размер 3D-изображения	Обрезка внешних краев изображения и отображение его во весь экран в режиме 3D.
Глубина 3D-изображения	Регулировка стереоскопического эффекта 3D-изображения, преобразованного из 2D-изображения.
Точка зрения 3D	Перемещение 3D-изображения вперед и назад при регулировке 3D-перспективы.
Баланс 3D видео изображения	Настройка разности в цвете и яркости между левой и правой сторонами изображения в режиме 3D.
Коррекция 3D-изображения	Выберите Лев./Прав. или Прав./Лев. . Выберите экран с 3D-видео, имеющий наилучшее качество.
Оптимизация 3D	Оптимизация экрана 3D-изображения в соответствии с условиями просмотра.

Настройка параметров изображения.

Изменение параметров видео (см. раздел «ПАРАМЕТРЫ изображения»).

Настроить параметры звука.

Изменение параметров аудио (см. раздел «Параметры ЗВУКА»).

**ПРЕДУПРЕЖДЕНИЕ**

- Во время просмотра 3D-изображений некоторые меню могут быть недоступны.
- При переключении каналов цифрового телевидения или изменении источника входного сигнала функция отображения изображений в режиме 3D автоматически отключается.
- При просмотре изображений режима 2D в режиме 3D-изображений отображение может быть неверным.
- 3D-эффект виден, когда правильно выбран 3D-режим для входного 3D-сигнала, поступающего на телевизор.
- При воспроизведении файлов *tpro (файлов 3D-камеры) режим 3D-изображений включается автоматически.

**ПРИМЕЧАНИЕ**

(Только для 32/42/47/55LW47**, 47LK95**)

- При выборе режима 3D "Индикатор питания" автоматически гаснет.
- Можно выбрать только режим «**Стандартный** или **Кино**» с помощью кнопки **AV MODE** на пульте ДУ.
- При воспроизведении в режиме 3D функция энергосбережения недоступна.
- Во время просмотра 3D-файлов главное меню недоступно.

**ПРИМЕЧАНИЕ**









(Только для 50/60PZ57**, 50/60PZ75**, 50/60PZ95**)

- Во время просмотра 3D-файлов главное меню недоступно.

НАСТРОЙКА ПАРАМЕТРОВ ТЕЛЕВИЗОРА

Меню НАСТРОЙКА

- 1 Для доступа к главному меню нажмите **Home**.
- 2 С помощью кнопок навигации выберите меню **УСТАНОВКА** и нажмите **OK**.
- 3 С помощью кнопок навигации перейдите к одному из следующих меню и нажмите **OK**.
- 4 С помощью кнопок навигации перейдите к необходимой настройке или параметру и нажмите **OK**.
- 5 После завершения нажмите **EXIT (ВЫХОД)**.

	Меню	Описание
	УСТАНОВКА	Настройка и редактирование программ.
	КАРТИНКА	Настройка размера, качества или эффекта изображения.
	ЗВУК	Настройка качества звука, звукового эффекта или уровня громкости.
	ВРЕМЯ	Настройка времени, даты или функции таймера.
	БЛОКИРОВКА	Установка и снятие блокировки каналов и программ.
	ОПЦИИ	Настройка основных параметров.
	СЕТЬ	Настройка сетевых параметров.
	ПОДДЕРЖКА	Информация для клиентов.

Настройка параметров

Параметры меню «НАСТРОЙКА»

- 1 Для доступа к главному меню нажмите **Home**.
- 2 С помощью кнопок навигации перейдите к элементу **УСТАНОВКА** и нажмите **OK**.
- 3 С помощью кнопок навигации перейдите к элементу **НАСТРОЙКА** и нажмите **OK**.
- 4 С помощью кнопок навигации перейдите к необходимой настройке или параметру и нажмите **OK**.
- Для возврата к предыдущему уровню нажмите **BACK (НАЗАД)**.
- 5 После завершения нажмите **EXIT (ВЫХОД)**.

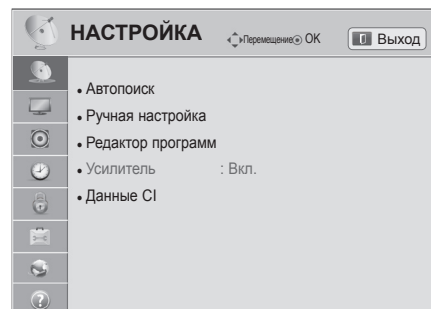

Ниже приведено описание доступных программных настроек.

Установка	Описание
Автопоиск	Настройка и сохранение всех доступных программ с помощью разъемов для антенны, кабеля или спутника. (См. стр.32)
Ручная настройка	Ручная настройка и сохранение необходимых программ. (см. стр.37)
Редактор программ	Редактирование программ. (см. стр.40)
Усилитель	Установка оптимального значения чувствительности в зависимости от качества приема сигнала. (см. стр.41)
Данные CI	Эта функция позволяет просматривать зашифрованные услуги (платные услуги). (см. стр.41)
Настройка цифрового кабеля (только следующие режимы: Кабель, Кабельное и спутниковое; только для моделей с поддержкой спутникового ТВ)	Настройка различных параметров для просмотра цифрового ТВ. (См. стр.35)
Настройки цифрового спутникового ТВ (только следующие режимы: Спутник, Антенна и спутник, Кабельное и спутниковое; только для моделей с поддержкой спутникового ТВ)	Настройка различных параметров для просмотра цифрового спутникового ТВ. (См. стр.35)
Обновление списка программ Tivu (только в режиме «Спутник», «Антенна и спутник», «Кабельное и спутниковое». Только для моделей с поддержкой спутникового ТВ. Только для Италии)	Обновление измененной информации списка программ с помощью условий телевидения в стране и спутника. (См. стр.36)

Параметры меню «КАРТИНКА»

- 1 Для доступа к главному меню нажмите **Home**.
- 2 С помощью кнопок навигации перейдите к элементу **УСТАНОВКА** и нажмите **OK**.
- 3 С помощью кнопок навигации перейдите к элементу **КАРТИНКА** и нажмите **OK**.
- 4 С помощью кнопок навигации перейдите к необходимой настройке или параметру и нажмите **OK**.
- Для возврата к предыдущему уровню нажмите **BACK (НАЗАД)**.
- 5 После завершения нажмите **EXIT (ВЫХОД)**.

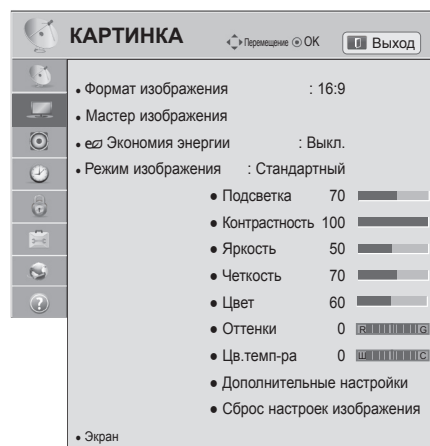

Ниже приведено описание доступных параметров изображения.

Настройка	Описание
Формат изображения	Изменение размера изображения для просмотра изображений с оптимальным размером. (См. стр.42)
Настройка 3D-видео. (только для моделей с поддержкой 3D)	Настройка параметров 3D-изображения. (См. стр.93)
Мастер изображения	<p>Настройка качества изображения и калибровка экрана. Настроенные параметры будут сохранены в качестве Эксперт1 в режиме изображения.</p> <p>ПРИМЕЧАНИЕ</p> <ul style="list-style-type: none"> • При использовании мастера изображения функция энергосбережения отключается автоматически. • Для сброса настроек, выполненных с помощью мастера изображения, нажмите Сброс настроек изображения, когда для Режим изображения установлен Эксперт1. • В режиме RGB-PC/HDMI-PC/DVI-PC измененные значения параметров Цвет, Оттенки и Резкость по горизонтали/вертикали не используются.
Экономия энергии	<p>Снижение энергопотребления с помощью настройки яркости экрана.</p> <p>ПРИМЕЧАНИЕ</p> <ul style="list-style-type: none"> • При настройке режима экономии энергии в режиме M-NEG/M-HP значение настройки «Экономия энергии» применяется после выхода из режима M-NEG/M-HP. • При выборе параметра «Screen Off» при прослушивании радиостанций снижается энергопотребление. • При выборе Авто или Максимальное, подсветка не работает (только ЖК-телевизоры/ЖК-телевизоры с LED-подсветкой).
Опции	
Авто (только ЖК-телевизоры/ ЖК-телевизоры с LED-подсветкой)	При выборе Авто подсветка настраивается автоматически с помощью интеллектуального сенсора в соответствии с условиями освещения.
Интеллектуальный сенсор (только для плазменных телевизоров)	Автоматическая настройка наиболее подходящего изображения в зависимости от условий освещения.
Выкл.	Выберите, чтобы отключить эту функцию.
Минимальный/Средний/Максимальный	Выбор уровня яркости.
Отключение экрана	Отключение экрана через 3 секунды. При нажатии любой кнопки на пульте ДУ экран снова включится.

Настройка	Описание
Режим изображения	<p>Выбор одного из настроенных изображений или настройка параметров в каждом режиме для оптимального качества изображения. Также для каждого режима можно настроить дополнительные параметры.</p> <p>Список доступных предустановленных режимов изображения различается в зависимости от модели телевизора.</p> <div style="border: 1px solid gray; padding: 5px; margin-top: 10px;"> <p>! ПРИМЕЧАНИЕ</p> <ul style="list-style-type: none"> • После включения функции Интеллектуальный сенсор автоматически включится режим Авто функции энергосбережения (только ЖК-телевизоры/ЖК-телевизоры с LED-подсветкой). • После выбора ТНХ Кино или ТНХ Bright Room функция формата изображения автоматически переключится в Исходный режим. </div>
Режим (в зависимости от модели)	
Интеллектуальный сенсор	Автоматическая настройка таких параметров изображения, как контрастность, яркость, четкость, цвет или оттенки в соответствии с освещением.
Яркий	Настройка видеоизображения для торговых помещений с помощью повышения уровня контрастности, яркости, цвета и резкости.
Стандартный	Настройка изображения для работы в стандартных условиях.
	Снижение энергопотребления без потери качества изображения.
Кино	Оптимизация видеоизображения для создания кинематографического эффекта, передающего атмосферу кинотеатра.
ТНХ Кино, ТНХ Bright Room	<p>Режим, обеспечивающий эффект кинотеатра дома. Пользователь сможет насладиться наилучшим качеством изображения дома без каких-либо дополнительных настроек.</p> <ul style="list-style-type: none"> - ТНХ Кино обеспечивает оптимальное качество изображения в темной обстановке. - ТНХ Bright Room обеспечивает оптимальное качество изображения в яркой обстановке. <div style="border: 1px solid gray; padding: 5px; margin-top: 10px;"> <p>! ПРИМЕЧАНИЕ</p> <ul style="list-style-type: none"> • ТНХ. ТНХ (эксперимент Томлинсона Хольмана) является стандартом сертификации аудио и видео, установленный Джорджем Лукасом и Томлинсоном. Дисплей, прошедший сертификацию ТНХ, является гарантом качественного изображения, так как его характеристики превышают стандартные как на аппаратном, так и на программном уровне. </div>
Спорт	Оптимизация видеоизображения для просмотра динамичных сцен с помощью усиления таких основных цветов, как белый, зеленый и синий.
Игры	Оптимизация видеоизображения в динамичных играх при использовании компьютера или игровых приставок.
Фото	<p>Оптимизация неподвижного изображения, например, фотографии в режиме HDMI, USB.</p> <ul style="list-style-type: none"> » например, при подключении внешнего устройства, например, зеркального фотоаппарата.
Эксперт	<p>Настройка детализации видеоизображения для специалистов и рядовых пользователей.</p> <div style="border: 1px solid gray; padding: 5px; margin-top: 10px;"> <p>! ПРИМЕЧАНИЕ</p> <ul style="list-style-type: none"> • ISFccc (ISFccc: Imaging Science Foundation Certified Calibration Control): данная модель телевизора имеет функцию точной калибровки, которая соответствует профессиональной сертификации Imaging Science Foundation. Созданные в результате работы режимы «ISF-Day» и «ISF-Night» позволят пользователям насладиться лучшим продуктом в линейке телевизоров с поддержкой HDTV производства LG. Сложную и точную калибровку можно выполнить с помощью меню ISFccc. Точную калибровку должен выполнять квалифицированный специалист. Обратитесь к местному дилеру, чтобы узнать о наличии в его штате сотрудников специалиста, имеющего сертификат ISF. </div>

Настройка	Описание														
TruMotion (в зависимости от модели)	Усовершенствованная технология передачи видеоматериала, которая обеспечивает более четкие и плавные изображения даже во время динамичных сцен и создает более стабильную структуру для резких изображений. TruMotion работает со всеми входящими сигналами, кроме режима ПК. <div style="border: 1px solid black; padding: 5px; margin-top: 10px;">  ПРИМЕЧАНИЕ <ul style="list-style-type: none"> При выборе параметра TruMotion на экране может появиться шум. В этом случае выберите для параметра TruMotion значение «Выкл.». При выборе «Режим изображения-Игры» установите для TruMotion значение Выкл. </div> <table border="1" style="width: 100%; margin-top: 10px;"> <thead> <tr> <th colspan="2">Режим</th> </tr> </thead> <tbody> <tr> <td>Высокий</td> <td>Повышенная плавность перемещения изображения.</td> </tr> <tr> <td>Низкий</td> <td>Обычная плавность перемещения изображения. Используйте данный параметр в качестве стандартного.</td> </tr> <tr> <td>Выкл.</td> <td>Выключение функции TruMotion.</td> </tr> <tr> <td>Пользователь</td> <td>De-Judder. Регулировка шумов экрана. De-Blur. Регулировка остаточного изображения на экране.</td> </tr> </tbody> </table>	Режим		Высокий	Повышенная плавность перемещения изображения.	Низкий	Обычная плавность перемещения изображения. Используйте данный параметр в качестве стандартного.	Выкл.	Выключение функции TruMotion.	Пользователь	De-Judder. Регулировка шумов экрана. De-Blur. Регулировка остаточного изображения на экране.				
Режим															
Высокий	Повышенная плавность перемещения изображения.														
Низкий	Обычная плавность перемещения изображения. Используйте данный параметр в качестве стандартного.														
Выкл.	Выключение функции TruMotion.														
Пользователь	De-Judder. Регулировка шумов экрана. De-Blur. Регулировка остаточного изображения на экране.														
Экран	Настройка параметров вывода изображения с компьютера. <table border="1" style="width: 100%; margin-top: 5px;"> <thead> <tr> <th colspan="2">Опции</th> </tr> </thead> <tbody> <tr> <td>Разрешение</td> <td>Настройка соответствующего разрешения при использовании ПК.</td> </tr> <tr> <td>Автонастройка</td> <td>Автоматическая оптимизация телевизором параметров отображения.</td> </tr> <tr> <td>Позиция</td> <td>Выбор соответствующего местоположения изображения.</td> </tr> <tr> <td>Размер</td> <td>Настройка размера изображения.</td> </tr> <tr> <td>Фаза</td> <td>Устранение горизонтальных полос изображения.</td> </tr> <tr> <td>Сброс</td> <td>Восстановление параметров настроек по умолчанию.</td> </tr> </tbody> </table>	Опции		Разрешение	Настройка соответствующего разрешения при использовании ПК.	Автонастройка	Автоматическая оптимизация телевизором параметров отображения.	Позиция	Выбор соответствующего местоположения изображения.	Размер	Настройка размера изображения.	Фаза	Устранение горизонтальных полос изображения.	Сброс	Восстановление параметров настроек по умолчанию.
Опции															
Разрешение	Настройка соответствующего разрешения при использовании ПК.														
Автонастройка	Автоматическая оптимизация телевизором параметров отображения.														
Позиция	Выбор соответствующего местоположения изображения.														
Размер	Настройка размера изображения.														
Фаза	Устранение горизонтальных полос изображения.														
Сброс	Восстановление параметров настроек по умолчанию.														
Лок.уменьш. подсв. (в зависимости от модели)	После анализа входящего сигнала по областям экрана регулирует подсветку для улучшения контраста. <table border="1" style="width: 100%; margin-top: 5px;"> <thead> <tr> <th colspan="2">Режим</th> </tr> </thead> <tbody> <tr> <td>Выкл.</td> <td>Выключение локального уменьшения подсветки.</td> </tr> <tr> <td>Низкий</td> <td>Увеличение яркости картинки и глубины уровня черного посредством мягкого локального затемнения.</td> </tr> <tr> <td>Средний</td> <td>Увеличение уровня черного посредством сильного локального затемнения.</td> </tr> <tr> <td>Высокий</td> <td>Увеличение четкости картинки и глубины уровня черного посредством сильного локального затемнения.</td> </tr> </tbody> </table>	Режим		Выкл.	Выключение локального уменьшения подсветки.	Низкий	Увеличение яркости картинки и глубины уровня черного посредством мягкого локального затемнения.	Средний	Увеличение уровня черного посредством сильного локального затемнения.	Высокий	Увеличение четкости картинки и глубины уровня черного посредством сильного локального затемнения.				
Режим															
Выкл.	Выключение локального уменьшения подсветки.														
Низкий	Увеличение яркости картинки и глубины уровня черного посредством мягкого локального затемнения.														
Средний	Увеличение уровня черного посредством сильного локального затемнения.														
Высокий	Увеличение четкости картинки и глубины уровня черного посредством сильного локального затемнения.														

Основные параметры изображения

Настройка	Описание
Подсветка (только ЖК-телевизоры/ЖК-телевизоры с LED-подсветкой)	Настройка яркости экрана с помощью регулировки подсветки ЖК-телевизора. При уменьшении уровня яркости изображение на экране становится темнее и снижается энергопотребление без потери качества видеосигнала. ПРИМЕЧАНИЕ • При выборе настройки Экономия энергии — Выкл. , Минимальный , Средний , функция Подсветка будет доступна.
Контрастность	Повышение или снижение уровня видеосигнала. Используйте параметр Контрастность , если яркая часть изображения чрезмерно насыщена.
Яркость	Настройка основного уровня сигнала в изображении.
Четкость	Изменение уровня четкости границ между светлыми и темными областями изображения. Чем ниже уровень, тем более размыто изображение.
Цвет	Изменение интенсивности цветов.
Оттенки	Изменение соотношения красного и зеленого цветов.
Цв.темп-ра	Установите режим теплых цветов, чтобы улучшить теплые цвета, такие как красный, или режим холодных цветов для усиления синих тонов.
Дополнительные настройки или экспертные настройки	Настройка дополнительных параметров
Сброс настроек изображения	Восстановление для каждого режима заводских параметров

**ПРИМЕЧАНИЕ**

- При использовании функции **Интеллектуальный сенсор**, **APR**, **THX Кино**, **THX Bright Room** эта функция недоступна.
- В режиме RGB-PC/HDMI-PC нельзя настроить цвет, резкость и оттенок до нужного уровня.
- В режиме **Эксперт 1/2** можно настроить параметры **Подсветка**, **Контрастность**, **Яркость**, **Резкость по горизонтали**, **Резкость по вертикали**, **Цвет** и **Оттенки**.

Дополнительные параметры изображения (в зависимости от модели)

Настройка	Описание
Динамическая контрастность	Настройка контрастности с использованием оптимального уровня для данной яркости экрана. Изображение улучшается путем увеличения яркости светлых участков и затемнения темных участков.
Динамический цвет	Настройка цветов на экране, чтобы они выглядели более насыщенными, яркими и четкими. Эта функция делает оттенки более сочными, повышая их насыщенность и яркость, так что красный, синий, зеленый и белый цвета смотрятся более живыми.
Clear White	Делает белые участки экрана более светлыми и чистыми.
Цвет оболочки	Определение области кожи на видеоизображении и настройка отображения естественного цвета кожи.
Шумоподавление	Подавление помех на изображении без ухудшения качества.
Супер разрешение	Обеспечение кристально чистого изображения путем более качественного отображения деталей в размытых или нечетких областях.
Шумоподавление MPEG	Устранение шума при воспроизведении сжатого видео.
Гамма	Можно настроить яркость темных участков изображения и участков среднего уровня серого. » Низкий. Повышение яркости темных и средних участков изображения. » Средний. Исходный уровень яркости изображения. » Высокий. Понижение яркости темных и средних участков изображения.
Уровень черного	Настройка необходимого уровня черного. Данная функция доступна для следующих моделей: TV(NTSC-M/J, PAL-M, PAL-N), AV (NTSC-M/J, PAL-M, PAL-N), HDMI или компонентный. » Авто: Автоматически устанавливает уровень черного цвета в режим Высокий (High) или Низкий (Low) в зависимости от уровня входного сигнала. » Низкий: затемнение изображения на экране. » Высокий: увеличение яркости изображения на экране.
Защита зрения	Настройка яркости экрана, когда экран слишком яркий. Затемнение слишком ярких изображений. Данная функция включена при использовании стандартного и игрового режимов изображения .

Настройка	Описание	
Реальный кинотеатр или Режим кино	<p>Более естественное изображение видеоклипов за счет устранения эффекта дрожания. Эта функция применяется при просмотре оцифрованного видео.</p> <p>Данная функция также доступна при отключенной функции TruMotion.</p>	
Цветовая гамма	ЖК-ТЕЛЕВИЗОР/ ЖК-ТЕЛЕВИЗОР С LED-ПОДСВЕТКОЙ	<p>Дополнительные настройки Максимальное использование цвета для увеличения качества цветопередачи.</p> <ul style="list-style-type: none"> » Стандартная. Отображение стандартного набора цветов. » Широкая. Увеличение количества используемых цветов. <p>Экспертные настройки Отображение области цвета сигнала.</p> <ul style="list-style-type: none"> » Стандартная. Отображение стандартного набора цветов. » Широкая. Увеличение количества используемых цветов. » EBU. Режим для отображения стандартного диапазона цветов EBU. » SMPTE. Режим для отображения стандартного диапазона цветов SMPTE. » BT709. Режим для отображения стандартного диапазона цветов BT709.
	Плазменный телевизор	<p>Дополнительные настройки, Экспертные настройки Максимальное использование цвета для увеличения качества цветопередачи.</p> <ul style="list-style-type: none"> » Стандартная. Отображение стандартного набора цветов. » Широкая. Увеличение количества используемых цветов. <p>Режим просмотра фотографий</p> <ul style="list-style-type: none"> » Широкая. Увеличение количества используемых цветов. » sRGB: режим отображения в стандартной цветовой гамме sRGB.
Расширение краев	<p>Ясное и четкое, но естественное отображение углов изображения.</p> <p>Для корректной работы данной функции значение четкости должно превышать 60.</p>	
xvYCC	<p>Данная функция доступна не для всех моделей.</p> <p>Более насыщенные цвета.</p> <p>Отображение насыщенных цветов при стандартном качестве видеосигнала.</p> <p>Эта функция включается при выборе «Режим изображения — Кино, Эксперт», когда сигнал xvYCC поступает через HDMI.</p>	
Образец эксперта	<p>Этот шаблон используется при экспертной настройке.</p> <p>Эта функция включается при выборе «Режим изображения — «Эксперт» во время просмотра DTV.</p>	
Цветовой фильтр	<p>Эта функция предназначена для фильтрации специальных цветов видеоизображения.</p> <p>Можно использовать фильтр RGB для точной настройки насыщенности цвета и оттенка.</p>	
Цв.темп-ра	ЖК-ТЕЛЕВИЗОР/ ЖК-ТЕЛЕВИЗОР С LED-ПОДСВЕТКОЙ	<p>a. Метод: 2 точки</p> <ul style="list-style-type: none"> • Образец. Внутренний, Внешний • Контраст красного/зеленого/синего, Яркость красного/зеленого/синего. Диапазон настройки: от -50 до +50. <p>b. Способ: 10 точек IRE</p> <ul style="list-style-type: none"> • Образец. Внутренний, Внешний • IRE является единицей измерения для подсчета размаха видеосигнала, которая может быть равна 10, 20, 30 до 100. Можно настроить красный, зеленый или синий цвета в соответствии с каждым параметром. • Яркость. Эта функция отображает рассчитанное значение яркости для гаммы 2.2. Можно ввести необходимое значение яркости для 100 IRE; в этом случае значение яркости, соответствующее гамме 2.2, будет отображаться на каждом из 10 шагов от 10 IRE до 90 IRE. • Красный/Зеленый/Синий: диапазон настройки — -50 - +50. <p>c. Применяется ко всем источникам сигнала</p>
	Плазменный телевизор	<p>a. Метод: 2 точки</p> <ul style="list-style-type: none"> • Образец. Внутренний, Внешний • Контраст красного/зеленого/синего, Яркость красного/зеленого/синего. Диапазон настройки: от -50 до +50. <p>b. Метод: 20 точек IRE</p> <ul style="list-style-type: none"> • Образец. Внутренний, Внешний • IRE является единицей измерения для подсчета размаха видеосигнала, которая может быть равна 5, 10, 15 до 100. Можно настроить красный, зеленый или синий цвета в соответствии с каждым параметром. • Красный/Зеленый/Синий: диапазон настройки — -50 - +50. <p>c. Применяется ко всем источникам сигнала</p>
Система управления цветом	<p>Данный инструмент, используемый экспертами для настройки с помощью тестовых шаблонов, не влияет на другие цвета, но может использоваться для отдельной настройки 6 цветовых областей (красной/зеленой/синей/голубой/пурпурной/желтой).</p> <p>Цветовая разница может не наблюдаться даже при выполнении настроек всего видеоизображения.</p> <p>Настройка красного/зеленого/синего/желтого/голубого/пурпурного.</p> <ul style="list-style-type: none"> » Красный/Зеленый/Синий/Желтый/Голубой/Пурпурный цвет. Диапазон настройки: от -30 до +30. » Красный/Зеленый/Синий/Желтый/Голубой/Пурпурный оттенок. Диапазон настройки: от -30 до +30. <p>Эта функция отключается в режиме RGB-PC и HDMI-PC.</p>	

Параметры меню «ЗВУК»

- 1 Для доступа к главному меню нажмите **Home**.
- 2 С помощью кнопок навигации перейдите к элементу **УСТАНОВКА** и нажмите **ОК**.
- 3 С помощью кнопок навигации перейдите к элементу **ЗВУК** и нажмите **ОК**.
- 4 С помощью кнопок навигации перейдите к необходимой настройке или параметру и нажмите **ОК**.
- Для возврата к предыдущему уровню нажмите **ВАСК (НАЗАД)**.
- 5 После завершения нажмите **EXIT (ВЫХОД)**.

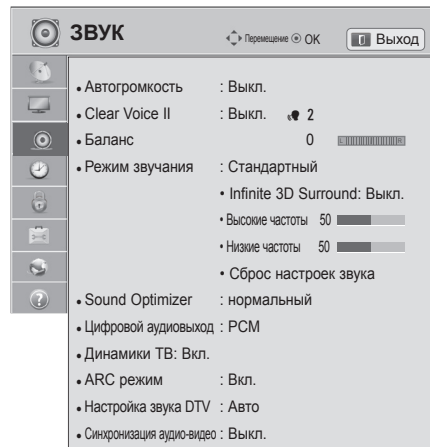

Ниже приведено описание доступных параметров звука.

Настройка	Описание	
Автогромкость	Включение функции автогромкости для поддержания уровня громкости при переключении каналов. В результате различных условий сигналов станций вещания уровень громкости может различаться.	
Clear Voice II	Используется для повышения четкости звучания голоса. Для настройки уровня четкости включите данную функцию.	
Баланс	Настройка баланса левого и правого динамиков в соответствии с окружающей обстановкой.	
Режим звучания	Выбор одного из переустановленных режимов или настройка параметров для каждого режима.	
	Режим	
	Стандартный	Выберите для настройки стандартного качества звука.
	Музыка	Выберите при прослушивании музыки.
	Кино	Выберите при просмотре фильмов.
	Спорт	Выберите при просмотре спортивных мероприятий.
	Игры	Выберите при играх.
<div style="border: 1px solid black; padding: 5px;"> <p>! ПРИМЕЧАНИЕ</p> <ul style="list-style-type: none"> • Если уровень качества или громкости звука вас не устраивает, рекомендуется использовать отдельную систему домашнего кинотеатра или усилитель, которые помогут настроить звук для различных условий. • При включении Clear Voice II функция Infinite 3D Sound недоступна. </div>		
Опции		
Infinite 3D Surround	Запатентованная LG технология обработки звука, которая обеспечивает эффект погружения 5.1 с помощью двух передних динамиков.	
Высокие частоты	Регулировка преобладающих звуков на выходе. При увеличении высоких частот диапазон частот на выходе будет выше.	
Низкие частоты	Регулировка тихих звуков на выходе. При увеличении низких частот диапазон частот на выходе будет ниже.	
Сброс настроек звука	Восстановление параметров по умолчанию режима звучания.	
Sound Optimizer	Оптимизация звука в зависимости от среды использования телевизора.	
	Опции	
	Нормальный	Нормальный режим звучания.
	Тип телевизора с настенным креплением	Оптимизированный звуковой режим для моделей, монтированных на стене.
Тип телевизора на стойке	Оптимизированный звуковой режим для моделей, устанавливаемых на подставке.	

Настройка	Описание									
Цифровой аудиовыход	<p>Эта функция позволяет выбрать необходимый цифровой аудиовыход. При наличии сигнала Dolby Digital выбор параметра «Автоматически» в меню цифрового аудиовыхода переключает SPDIF (Sony Philips Digital InterFace — цифровой интерфейс Sony Philips) в режим Dolby Digital.</p> <p>Если выбрать «Авто» в меню цифрового аудиовыхода, когда сигнал Dolby Digital недоступен, выход SPDIF переключится на кодово-импульсную модуляцию (PCM).</p> <p>Если для канала, который в состоянии использовать Dolby Digital Audio, будут включены параметры как Dolby Digital, так и Audio, использоваться будет только Dolby Digital.</p>									
	<table border="1"> <thead> <tr> <th>Элемент</th> <th>Audio Input</th> <th>Цифровой аудиовыход</th> </tr> </thead> <tbody> <tr> <td>Авто</td> <td>MPEG Dolby Digital Dolby Digital Plus HE-AAC</td> <td>PCM Dolby Digital Dolby Digital Dolby Digital</td> </tr> <tr> <td>PCM</td> <td>Все</td> <td>PCM</td> </tr> </tbody> </table>	Элемент	Audio Input	Цифровой аудиовыход	Авто	MPEG Dolby Digital Dolby Digital Plus HE-AAC	PCM Dolby Digital Dolby Digital Dolby Digital	PCM	Все	PCM
	Элемент	Audio Input	Цифровой аудиовыход							
Авто	MPEG Dolby Digital Dolby Digital Plus HE-AAC	PCM Dolby Digital Dolby Digital Dolby Digital								
PCM	Все	PCM								
Динамики ТВ	<p>Включение встроенного динамика телевизора при использовании внешней высококачественной стереосистемы. Можно использовать динамик телевизора в качестве устройства аудиовывода, даже если отсутствует входной аудиосигнал.</p> <div style="border: 1px solid black; padding: 10px; margin-top: 10px;"> <p>! ПРИМЕЧАНИЕ</p> <ul style="list-style-type: none"> • Когда динамики телевизора выключаются при работе домашнего кинотеатра Simplink, выход звука автоматически переключается на динамики домашнего кинотеатра, а при включении динамиков телевизора звук снова поступает на них. • Некоторые звуковые меню недоступны при отключении динамика телевизора. </div>									
ARC режим (обратный аудиоканал)	<p>При использовании внешнего аудиоустройства с функцией ARC (обратный аудиоканал) звук может быть выведен через выход SPDIF лишь с помощью одного высокоскоростного кабеля HDMI без использования дополнительного оптического кабеля.</p> <div style="border: 1px solid black; padding: 10px; margin-top: 10px;"> <p>! ПРИМЕЧАНИЕ</p> <ul style="list-style-type: none"> • Данный режим поддерживают не все кабели HDMI (рекомендуется использовать высокоскоростной кабель HDMI). • ARC режим работает только при подключении с помощью входа телевизора HDMI 1 (только ЖК-телевизоры/ЖК-телевизоры с LED-подсветкой) или HDMI 3 (только для плазменных телевизоров). • Включение функции SIMPLINK для ее использования. </div> <table border="1" style="margin-top: 10px;"> <thead> <tr> <th colspan="2">Опции</th> </tr> </thead> <tbody> <tr> <td>Вкл.</td> <td>Если устройство с поддержкой функции ARC включено, при включении SIMPLINK динамики будут задействованы автоматически.</td> </tr> <tr> <td>Выкл.</td> <td>Если устройство с поддержкой функции ARC включено, динамики не будут автоматически задействованы даже после включения SIMPLINK.</td> </tr> </tbody> </table>	Опции		Вкл.	Если устройство с поддержкой функции ARC включено, при включении SIMPLINK динамики будут задействованы автоматически.	Выкл.	Если устройство с поддержкой функции ARC включено, динамики не будут автоматически задействованы даже после включения SIMPLINK.			
Опции										
Вкл.	Если устройство с поддержкой функции ARC включено, при включении SIMPLINK динамики будут задействованы автоматически.									
Выкл.	Если устройство с поддержкой функции ARC включено, динамики не будут автоматически задействованы даже после включения SIMPLINK.									
Настройка звука цифрового ТВ (в цифровом режиме)	<p>Если во входном сигнале присутствует несколько типов звука, эта функция позволяет выбрать необходимый тип.</p>									
	<table border="1"> <thead> <tr> <th colspan="2">Режим</th> </tr> </thead> <tbody> <tr> <td>Авто</td> <td>Автоматический вывод в порядке HE-AAC > Dolby Digital+ > Dolby Digital > MPEG (кроме Италии). Автоматический вывод в порядке HE-AAC > Dolby Digital+ > MPEG > Dolby Digital (только для Италии).</td> </tr> <tr> <td>HE-AAC, Dolby Digital+, Dolby Digital, MPEG</td> <td>Предоставляет пользователю возможность выбора необходимого типа звука. Например, при выборе параметра MPEG всегда выполняется вывод MPEG. Если MPEG не поддерживается, в этом случае устанавливается другой тип звука.</td> </tr> </tbody> </table>	Режим		Авто	Автоматический вывод в порядке HE-AAC > Dolby Digital+ > Dolby Digital > MPEG (кроме Италии). Автоматический вывод в порядке HE-AAC > Dolby Digital+ > MPEG > Dolby Digital (только для Италии).	HE-AAC, Dolby Digital+, Dolby Digital, MPEG	Предоставляет пользователю возможность выбора необходимого типа звука. Например, при выборе параметра MPEG всегда выполняется вывод MPEG . Если MPEG не поддерживается, в этом случае устанавливается другой тип звука.			
	Режим									
Авто	Автоматический вывод в порядке HE-AAC > Dolby Digital+ > Dolby Digital > MPEG (кроме Италии). Автоматический вывод в порядке HE-AAC > Dolby Digital+ > MPEG > Dolby Digital (только для Италии).									
HE-AAC, Dolby Digital+, Dolby Digital, MPEG	Предоставляет пользователю возможность выбора необходимого типа звука. Например, при выборе параметра MPEG всегда выполняется вывод MPEG . Если MPEG не поддерживается, в этом случае устанавливается другой тип звука.									
Синхронизация аудио-видео	<p>Если аудио и видеосигналы не синхронизированы, синхронизацию можно выполнить в ручном режиме. Настройка (-): увеличение скорости аудиовыхода по отношению к скорости по умолчанию. Настройка (+): уменьшение скорости аудиовыхода по отношению к скорости по умолчанию.</p>									
	<table border="1"> <thead> <tr> <th colspan="2">Опции</th> </tr> </thead> <tbody> <tr> <td>Синхронизация аудио-видео</td> <td>Регулировка синхронизации динамика ТВ с SPDIF.</td> </tr> <tr> <td>Динамики ТВ</td> <td>Настройка синхронизации звука встроенных динамиков телевизора.</td> </tr> <tr> <td>SPDIF (Sony Philips Digital InterFace)</td> <td>Настройка синхронизации звука внешних динамиков, подключенных к цифровому аудиовыходу.</td> </tr> </tbody> </table>	Опции		Синхронизация аудио-видео	Регулировка синхронизации динамика ТВ с SPDIF.	Динамики ТВ	Настройка синхронизации звука встроенных динамиков телевизора.	SPDIF (Sony Philips Digital InterFace)	Настройка синхронизации звука внешних динамиков, подключенных к цифровому аудиовыходу.	
	Опции									
	Синхронизация аудио-видео	Регулировка синхронизации динамика ТВ с SPDIF.								
Динамики ТВ	Настройка синхронизации звука встроенных динамиков телевизора.									
SPDIF (Sony Philips Digital InterFace)	Настройка синхронизации звука внешних динамиков, подключенных к цифровому аудиовыходу.									

Прием стереопрограмм и программ, передаваемых на двух языках (только в аналоговом режиме)

Когда программа выбрана, информация о звуке, транслируемом станцией, появляется вместе с номером программы и названием станции.

- 1 Нажмите **Q. MENU**.
- 2 Нажмите кнопку «Навигация» для доступа к меню **Аудио** или **Язык аудио** и нажмите **OK**.
- 3 С помощью кнопок навигации перейдите к выходу звукового сигнала и нажмите **OK**.

Вещание	Экранный дисплей
Моно	МОНО
Сtereo	STEREO
Два	DUAL I , DUAL II , DUAL I + II

- **Установка монофонического звука**

При слабом приеме стереосигнала можно переключиться на монофонический звук. При приеме монофонического сигнала повышается чистота звучания.

- **Выбор языка для программы, передаваемой на двух языках**

Если программу можно принимать на двух языках (двуязычная программа), вы можете переключиться на DUAL I, DUAL II или DUAL I+II.

DUAL I Динамики воспроизводят основной язык.

DUAL II Громкоговорители воспроизводят второй язык.

DUAL I+II Один громкоговоритель воспроизводит основной язык, а второй громкоговоритель воспроизводит второй язык.

Прием передач, передаваемых в системе звукового сопровождения NICAM (только в аналоговом режиме)

Если телевизор оснащен приемником NICAM, доступен прием сигнала высококачественного цифрового звука.

Выход звукового сигнала можно выбрать в зависимости от типа принимаемой передачи.

- 1 При приеме моносигнала **NICAM** можно выбрать режим **NICAM MONO** или **FM MONO**.
- 2 При приеме стереосигнала **NICAM** можно выбрать режим **NICAM STEREO** или **FM MONO**. Если стереосигнал является слабым, выберите режим **FM MONO**.
- 3 При получении сигнала **NICAM DUAL** можно выбрать режимы **NICAM DUAL I**, **NICAM DUAL II**, **NICAM DUAL I+II** или **FM MONO**.

Выбор выходного сигнала звукового сопровождения

В режиме AV, Компонент, RGB или HDMI можно осуществлять переключение выходного звукового сигнала, подаваемого на правый и левый громкоговорители. Выберите выход для передачи звука

- L+R.** Звуковой сигнал, подключенный к левому аудиовходу (L), подается на левый громкоговоритель, а звуковой сигнал, подключенный к правому аудиовходу (R), подается на правый громкоговоритель.
- L+L.** Звуковой сигнал, подключенный к левому аудиовходу (L), подается на левый и правый громкоговорители.
- R+R.** Звуковой сигнал, подключенный к правому аудиовходу (R), подается на левый и правый громкоговорители.

Параметры меню «ВРЕМЯ»

- 1 Для доступа к главному меню нажмите **Home**.
- 2 С помощью кнопок навигации перейдите к элементу **УСТАНОВКА** и нажмите **OK**.
- 3 С помощью кнопок навигации перейдите к элементу **ВРЕМЯ** и нажмите **OK**.
- 4 С помощью кнопок навигации перейдите к необходимой настройке или параметру и нажмите **OK**.
- Для возврата к предыдущему уровню нажмите **BACK**.
- 5 После завершения нажмите **EXIT**.

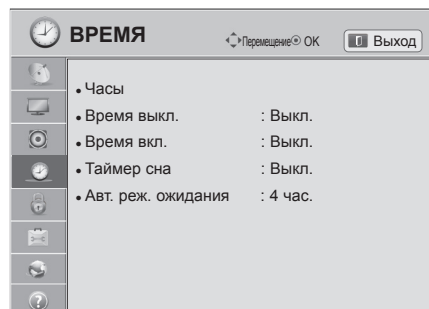

Ниже приведено описание доступных параметров времени

Настройка	Описание												
Часы	<p>Настройка времени, даты, часового пояса и функции выбора летнего времени. Установка времени выполняется автоматически в соответствии с сигналом цифрового канала, содержащего информацию, предоставляемую станцией вещания. В противном случае установите время и дату вручную.</p> <div style="border: 1px solid black; padding: 5px; margin: 10px 0;"> <p>! ПРИМЕЧАНИЕ</p> <ul style="list-style-type: none"> • Значение точного времени на TV устанавливается в соответствии с часовыми поясами и Гринвичским временем, которые устройство получает в цифровом формате с трансляцией передач и устанавливает автоматически. • Если для названия города в параметре «Часовой пояс» указан сдвиг, то местное время этого города можно изменить на 1 час. • В меню «Часовой пояс» можно задать режим «Авто». </div> <table border="1" style="width: 100%; border-collapse: collapse;"> <thead> <tr> <th style="text-align: left;">Часовой пояс</th> <th style="text-align: left;">Описание</th> </tr> </thead> <tbody> <tr> <td>Москва</td> <td rowspan="9"> <p>В данной таблице приведен список часовых поясов в 9 областях на территории России. При выборе пользователем часового пояса своей области время для соответствующей области устанавливается автоматически.</p> <p>Тем не менее, даже если пользователь указал свою область, но смещение местного времени станцией вещания не указано или информация о регионе не соответствует действительности, для настройки времени пользователь может вручную указать смещение в разделе часовых поясов.</p> </td> </tr> <tr><td>Екатеринбург</td></tr> <tr><td>Омск</td></tr> <tr><td>Красноярск</td></tr> <tr><td>Иркутск</td></tr> <tr><td>Якутск</td></tr> <tr><td>Владивосток</td></tr> <tr><td>Магадан</td></tr> <tr><td>Калининград</td></tr> </tbody> </table>	Часовой пояс	Описание	Москва	<p>В данной таблице приведен список часовых поясов в 9 областях на территории России. При выборе пользователем часового пояса своей области время для соответствующей области устанавливается автоматически.</p> <p>Тем не менее, даже если пользователь указал свою область, но смещение местного времени станцией вещания не указано или информация о регионе не соответствует действительности, для настройки времени пользователь может вручную указать смещение в разделе часовых поясов.</p>	Екатеринбург	Омск	Красноярск	Иркутск	Якутск	Владивосток	Магадан	Калининград
Часовой пояс	Описание												
Москва	<p>В данной таблице приведен список часовых поясов в 9 областях на территории России. При выборе пользователем часового пояса своей области время для соответствующей области устанавливается автоматически.</p> <p>Тем не менее, даже если пользователь указал свою область, но смещение местного времени станцией вещания не указано или информация о регионе не соответствует действительности, для настройки времени пользователь может вручную указать смещение в разделе часовых поясов.</p>												
Екатеринбург													
Омск													
Красноярск													
Иркутск													
Якутск													
Владивосток													
Магадан													
Калининград													

Настройка	Описание
Время выкл./ Время вкл.	<p>Настройка времени автоматического включения и выключения телевизора. Для использования данной функции требуется предварительно установить текущую дату и время.</p> <p>! ПРИМЕЧАНИЕ</p> <ul style="list-style-type: none"> • Если включение телевизора было выполнено с помощью функции «Время вкл.» , но в течение двух часов не была нажата ни одна кнопка, телевизор будет автоматически переведен в режим ожидания. • Если функции автоматического выключения и включения установлены на одно и то же время, то срабатывает функция таймера выключения.
Таймер сна	<p>Установка периода времени перед выключением телевизора. Если телевизор был выключен, а затем снова включен, функция таймера сна отключается.</p>
Авт. реж. ожидания (в зависимости от модели)	<p>Если при включенной функции автоматического перехода в режим ожидания вы не нажимаете никаких кнопок, телевизор автоматически переключается в режим ожидания.</p> <p>! ПРИМЕЧАНИЕ</p> <ul style="list-style-type: none"> • Эта функция не работает в режиме Магазин демо или во время обновления ПО.

Параметры меню «БЛОКИРОВКА»

- 1 Для доступа к главному меню нажмите **Home**.
- 2 С помощью кнопок навигации перейдите к элементу **УСТАНОВКА** и нажмите **OK**.
- 3 С помощью кнопок навигации перейдите к элементу **БЛОКИРОВКА** и нажмите **OK**.
- 4 С помощью кнопок навигации перейдите к необходимой настройке или параметру и нажмите **OK**.
- Для возврата к предыдущему уровню нажмите **BACK (НАЗАД)**.
- 5 После завершения нажмите **EXIT (ВЫХОД)**.

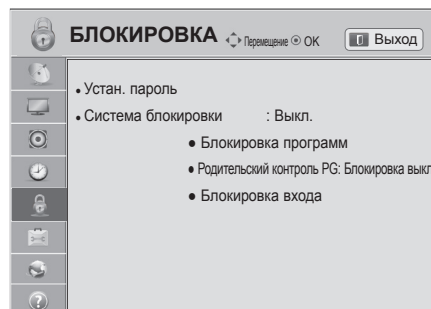

Ниже приведено описание доступных параметров блокировки.

Настройка	Описание
Устан. пароль	Смена пароля из 4 цифр. PIN-код по умолчанию «0000». Если в меню «Страна» выбрана Франция, вместо пароля «0000» следует ввести «1234». Если в меню «Страна» выбрана Франция, невозможно задать пароль «0000». Если вы забыли свой пароль, нажмите на пульте дистанционного управления «0325».
Система блокировки	Включение и отключение системы блокировки.
Блокировка программ	Блокировка программ с запрещенным для детей содержанием. Выбор программы доступен, но при этом будет отображаться пустой экран и отсутствовать звук. Для просмотра заблокированной программы необходимо ввести пароль. Этой функцией можно воспользоваться при установке для параметра Система блокировки значения Вкл.
Родительский контроль PG	Эта функция работает в соответствии с информацией, полученной с телестанции. Таким образом, если сигнал содержит неверную информацию, эта функция работать не будет. Для доступа к этому меню требуется ввести пароль. Телевизор запрограммирован таким образом, что в его памяти сохраняется последний использованный режим даже после выключения. Позволяет предотвратить просмотр детьми программ для взрослых в зависимости от установленного предела рейтинга. Введите пароль для просмотра программы с установленным рейтингом. Рейтинг отличается в зависимости от страны.
Блокировка входа	Блокировка источников входного сигнала. Для использования данной функции установите для параметра Система блокировки значение Вкл.

Параметры меню «ОПЦИИ»

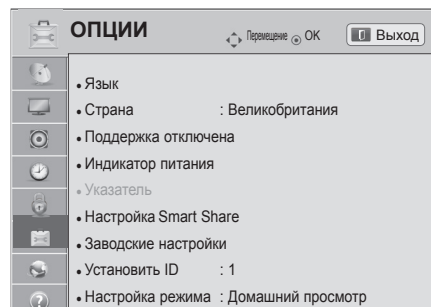

- 1 Для доступа к главному меню нажмите **Home**.
- 2 С помощью кнопок навигации перейдите к элементу **УСТАНОВКА** и нажмите **ОК**.
- 3 С помощью кнопок навигации перейдите к элементу **ОПЦИИ** и нажмите **ОК**.
- 4 С помощью кнопок навигации перейдите к необходимой настройке или параметру и нажмите **ОК**.
- Для возврата к предыдущему уровню нажмите **BACK (НАЗАД)**.
- 5 После завершения нажмите **EXIT (ВЫХОД)**.



Ниже приведено описание доступных основных параметров.

Настройка	Описание																	
Язык	Выбор языка звучания или отображения.																	
	Опции																	
	Язык меню	Выбор необходимого языка.																
	Язык аудио	<p>Функция «Аудио» позволяет выбрать для аудиосигнала нужный язык. Если звуковые данные на выбранном языке не передаются, то данные будут воспроизведены на языке по умолчанию.</p> <p>Сведения на экране языка аудио</p> <table border="1"> <thead> <tr> <th>Дисплей</th> <th>Состояние</th> </tr> </thead> <tbody> <tr> <td>-</td> <td>Отсутствует</td> </tr> <tr> <td>MPEG</td> <td>Звук MPEG</td> </tr> <tr> <td>DD</td> <td>Звук Dolby Digital</td> </tr> <tr> <td>HD</td> <td>Звук для людей с нарушением зрения</td> </tr> <tr> <td>[ABC]</td> <td>Звук для людей с нарушением слуха</td> </tr> <tr> <td>DD+</td> <td>Звук Dolby Digital Plus</td> </tr> <tr> <td>HE-AAC</td> <td>Звук HE-AAC</td> </tr> </tbody> </table>	Дисплей	Состояние	-	Отсутствует	MPEG	Звук MPEG	DD	Звук Dolby Digital	HD	Звук для людей с нарушением зрения	[ABC]	Звук для людей с нарушением слуха	DD+	Звук Dolby Digital Plus	HE-AAC	Звук HE-AAC
	Дисплей	Состояние																
-	Отсутствует																	
MPEG	Звук MPEG																	
DD	Звук Dolby Digital																	
HD	Звук для людей с нарушением зрения																	
[ABC]	Звук для людей с нарушением слуха																	
DD+	Звук Dolby Digital Plus																	
HE-AAC	Звук HE-AAC																	
Язык субтитров	<p>Функция «Субтитры» используется при трансляции субтитров на двух и более языках. Если трансляция субтитров/телетекста на выбранном языке невозможна, то они отображаются на языке, заданном по умолчанию.</p> <p>Сведения на экране языка субтитров</p> <table border="1"> <thead> <tr> <th>Дисплей</th> <th>Состояние</th> </tr> </thead> <tbody> <tr> <td>-</td> <td>Отсутствует</td> </tr> <tr> <td>TEXT</td> <td>Субтитры телетекста</td> </tr> <tr> <td>[ABC]</td> <td>Субтитры для людей с нарушением слуха</td> </tr> </tbody> </table>	Дисплей	Состояние	-	Отсутствует	TEXT	Субтитры телетекста	[ABC]	Субтитры для людей с нарушением слуха									
Дисплей	Состояние																	
-	Отсутствует																	
TEXT	Субтитры телетекста																	
[ABC]	Субтитры для людей с нарушением слуха																	
Язык текста	В цифровом режиме воспользуйтесь функцией выбора языка телетекста, если доступны два и более языка трансляции. Если телетекст на выбранном языке не транслируется, отображается страница телетекста на языке, установленном по умолчанию.																	
<p>ПРИМЕЧАНИЕ</p> <ul style="list-style-type: none"> • Когда предпочтительные языки для аудио, субтитров и телетекста недоступны, можно выбрать язык из второй категории. • Звук/субтитры можно отображать в более простой форме с помощью 1-3 символов, которые передает поставщик услуг. • Если выбран добавочный звук (звук для людей с нарушением слуха или зрения), то он может воспроизводиться как часть основного звука. 																		

Настройка	Описание										
<p>Страна</p>	<p>Выбор нужной страны (в зависимости от модели).</p> <div style="border: 1px solid black; padding: 10px; margin-top: 10px;"> <p>! ПРИМЕЧАНИЕ</p> <ul style="list-style-type: none"> • Если настройка с помощью руководства по установке не окончена, была нажата кнопка ВАСК (НАЗАД) или время ожидания индикации на экране истекло, то при каждом включении телевизора до завершения настройки будет появляться установочное меню. • Если выбрано неверное название страны, могут возникнуть некоторые проблемы с отображением телетекста. • Функция CI (общий интерфейс) может быть недоступна в зависимости от условий телевидения в стране. • Кнопки управления режимом DTV могут не работать в зависимости от условий телевидения в стране. • В странах с недостаточно проработанными правилами цифрового телевидения некоторые функции DTV могут не работать. • Значение страны «Великобритания» активируется только в Великобритании. • Если в качестве страны выбрано «--», будут доступны программы европейского стандарта цифрового телевидения, однако некоторые функции DTV могут не работать. </div>										
<p>Поддержка отключена (в цифровом режиме)</p>	<p>Для тех, кто плохо слышит или видит, предусматриваются аудиокomentarии или субтитры.</p> <table border="1" style="width: 100%; border-collapse: collapse;"> <thead> <tr> <th colspan="2" style="text-align: left; padding: 5px;">Опции</th> </tr> </thead> <tbody> <tr> <td style="width: 30%; padding: 5px;">Для людей с нарушением слуха</td> <td style="padding: 5px;">Эта функция предназначена для людей с нарушением слуха. При включении этой функции субтитры будут отображаться по умолчанию.</td> </tr> <tr> <td style="padding: 5px;">Описание аудио</td> <td style="padding: 5px;">Эта функция, предназначенная для людей с нарушением зрения, добавляет звуковое описание текущих изменений в изображении телепрограммы к основному звуку. Если для параметра «Описание аудио» установлено значение «Вкл.», основной звук и звуковое описание воспроизводятся на каналах с поддержкой звукового описания.</td> </tr> <tr> <td style="padding: 5px;">Громкость</td> <td style="padding: 5px;">Изменение громкости описания аудио</td> </tr> <tr> <td style="padding: 5px;">Звуковой сигнал</td> <td style="padding: 5px;">Подача звукового сигнала при выборе программы с информацией в режиме описания аудио</td> </tr> </tbody> </table>	Опции		Для людей с нарушением слуха	Эта функция предназначена для людей с нарушением слуха. При включении этой функции субтитры будут отображаться по умолчанию.	Описание аудио	Эта функция, предназначенная для людей с нарушением зрения, добавляет звуковое описание текущих изменений в изображении телепрограммы к основному звуку. Если для параметра «Описание аудио» установлено значение «Вкл.», основной звук и звуковое описание воспроизводятся на каналах с поддержкой звукового описания.	Громкость	Изменение громкости описания аудио	Звуковой сигнал	Подача звукового сигнала при выборе программы с информацией в режиме описания аудио
Опции											
Для людей с нарушением слуха	Эта функция предназначена для людей с нарушением слуха. При включении этой функции субтитры будут отображаться по умолчанию.										
Описание аудио	Эта функция, предназначенная для людей с нарушением зрения, добавляет звуковое описание текущих изменений в изображении телепрограммы к основному звуку. Если для параметра «Описание аудио» установлено значение «Вкл.», основной звук и звуковое описание воспроизводятся на каналах с поддержкой звукового описания.										
Громкость	Изменение громкости описания аудио										
Звуковой сигнал	Подача звукового сигнала при выборе программы с информацией в режиме описания аудио										
<p>Индикатор питания (только ЖК-телевизоры/ЖК-телевизоры с LED-подсветкой)</p>	<p>Включение и выключение индикаторов телевизора.</p> <table border="1" style="width: 100%; border-collapse: collapse;"> <thead> <tr> <th colspan="2" style="text-align: left; padding: 5px;">Опции</th> </tr> </thead> <tbody> <tr> <td style="width: 30%; padding: 5px;">В режиме ожидания</td> <td style="padding: 5px;">Включение и выключение индикаторов в режиме ожидания.</td> </tr> <tr> <td style="padding: 5px;">При выкл. ТВ</td> <td style="padding: 5px;">Включение и выключение индикаторов при включении питания.</td> </tr> </tbody> </table>	Опции		В режиме ожидания	Включение и выключение индикаторов в режиме ожидания.	При выкл. ТВ	Включение и выключение индикаторов при включении питания.				
Опции											
В режиме ожидания	Включение и выключение индикаторов в режиме ожидания.										
При выкл. ТВ	Включение и выключение индикаторов при включении питания.										
<p>ISM (только плазменные телевизоры)</p>	<p>Предотвращение эффекта прилипания изображения и удаление фантомного изображения. Длительное размещение статичных изображений на экране может привести к появлению их фантомного изображения.</p> <table border="1" style="width: 100%; border-collapse: collapse;"> <thead> <tr> <th colspan="2" style="text-align: left; padding: 5px;">Опции</th> </tr> </thead> <tbody> <tr> <td style="width: 30%; padding: 5px;">Нормальный</td> <td style="padding: 5px;">Используется при отсутствии эффекта прилипания изображения.</td> </tr> <tr> <td style="padding: 5px;">Орбитер</td> <td style="padding: 5px;">Предотвращение появления на экране фантомного изображения. Картинка будет изменяться каждые 2 минуты, чтобы предотвратить появление фантомного изображения. Но лучше не оставлять на долгое время статичные изображения на экране.</td> </tr> <tr> <td style="padding: 5px;">Colour Wash</td> <td style="padding: 5px;">Удаление фантомного изображения. При смещении изображения попеременно отображаются цветной и белый шаблон изображения. Плохо видно остаточное изображение, независимо от используемых цветов. После корректировки остаточное изображение не будет заметно независимо от его цвета.</td> </tr> <tr> <td style="padding: 5px;">White Wash</td> <td style="padding: 5px;">Удаление фантомного изображения. Используйте редко. Перед использованием этой функции посмотрите телевизор в течение некоторого времени в нормальном режиме, чтобы проверить, не пропадет ли фантомное изображение без применения этой функции.</td> </tr> </tbody> </table> <div style="border: 1px solid black; padding: 10px; margin-top: 10px;"> <p>! ПРИМЕЧАНИЕ</p> <ul style="list-style-type: none"> • Возможно, ярко выраженное фантомное изображение не удастся удалить полностью с помощью функции White Wash. Для возврата в нормальный режим просмотра, нажмите любую кнопку. </div>	Опции		Нормальный	Используется при отсутствии эффекта прилипания изображения.	Орбитер	Предотвращение появления на экране фантомного изображения. Картинка будет изменяться каждые 2 минуты, чтобы предотвратить появление фантомного изображения. Но лучше не оставлять на долгое время статичные изображения на экране.	Colour Wash	Удаление фантомного изображения. При смещении изображения попеременно отображаются цветной и белый шаблон изображения. Плохо видно остаточное изображение, независимо от используемых цветов. После корректировки остаточное изображение не будет заметно независимо от его цвета.	White Wash	Удаление фантомного изображения. Используйте редко. Перед использованием этой функции посмотрите телевизор в течение некоторого времени в нормальном режиме, чтобы проверить, не пропадет ли фантомное изображение без применения этой функции.
Опции											
Нормальный	Используется при отсутствии эффекта прилипания изображения.										
Орбитер	Предотвращение появления на экране фантомного изображения. Картинка будет изменяться каждые 2 минуты, чтобы предотвратить появление фантомного изображения. Но лучше не оставлять на долгое время статичные изображения на экране.										
Colour Wash	Удаление фантомного изображения. При смещении изображения попеременно отображаются цветной и белый шаблон изображения. Плохо видно остаточное изображение, независимо от используемых цветов. После корректировки остаточное изображение не будет заметно независимо от его цвета.										
White Wash	Удаление фантомного изображения. Используйте редко. Перед использованием этой функции посмотрите телевизор в течение некоторого времени в нормальном режиме, чтобы проверить, не пропадет ли фантомное изображение без применения этой функции.										

Настройка	Описание	
НbbTV (в зависимости от модели)	ЖК-ТЕЛЕВИЗОР/ЖК-ТЕЛЕВИЗОР С LED-ПОДСВЕТКОЙ : Данная функция доступна только в Германии и Франции. Плазменный телевизор : Данная функция работает только в Германии. Услуга может быть ограничена, если устройство не подсоединено к сети.	
Указатель (в зависимости от модели)	Настройка параметров указателя пульта ДУ magic motion.	
	Опции	
	Скорость	Изменение скорости перемещения указателя.
	Форма	Выбор формы указателя.
	Размер	Изменение размера указателя.
Выравн.	Согласуйте направление пульта ДУ с указателем на экране телевизора, резко переместив пульт ДУ влево и вправо. Затем указатель автоматически переместится в центр экрана.	
Настройка Smart Share	Настройка параметров DivX и DLNA.	
	Опции	
	Код регистрации DivX	Регистрация телевизора для получения возможности воспроизведения видео, защищенного с помощью DivX. (см. стр.71)
	Отключение DivX	Отмена регистрации телевизора. (см. стр.71)
DMR	Включение и выключение подключения DMR (мультимедийный обработчик).	
Data Service (только для Ирландии)	С помощью этой функции пользователи могут выбрать «MHEG» (цифровой телетекст) или «Teletext», если оба пункта доступны одновременно. Если присутствует только один из них, включается «MHEG» или «Teletext», независимо от того, какой пункт выбран.	
Заводские настройки	Восстановление заводских настроек и удаление всех сохраненных программ. Настройка параметров телевизора в соответствии с вашими предпочтениями. Экран сброса настроек отображается при первом включении телевизора.	
	 ПРИМЕЧАНИЕ <ul style="list-style-type: none"> • Если для параметра Система блокировки установлено значение «Вкл.» и вы забыли пароль, нажмите на пульте управления кнопки «0325». 	
Установить ID	Добавление идентификатора для подключенных устройств	
Настройка режима	По умолчанию установлено «Домашний просмотр». Для обеспечения наилучшего качества изображения в домашней обстановке рекомендуется выбирать режим «Домашний просмотр».	
	Опции	
	Домашний просмотр	Выбор для просмотра в домашней обстановке.
	Магазин демо	Выбор для использования в торговых помещениях.
	Демонстрационный режим	Выбор для демонстрации специальных функций телевизора. Чтобы отключить демонстрационный режим, нажмите любую кнопку, кроме кнопок «Volume» (Громкость) и «Mute» (Без звука).
	 ПРИМЕЧАНИЕ <ul style="list-style-type: none"> • Нельзя использовать Демонстрационный режим в режиме Домашний просмотр. • В режиме Магазин демо демонстрационный режим автоматически включен. • Если параметр Демонстрационный режим отключен в режиме Магазин демо, демонстрационный режим не запускается и переустанавливается только изображение. • В демонстрационном режиме экран возвращается к стандартным настройкам автоматически через 5 минут. 	
Автозапуск MHP (только для Италии) (в зависимости от модели)	Это меню доступно, только если в качестве страны выбрана Италия. В других странах службы MHP могут не работать. Это функция Автостарта MHP, вещания данных на итальянском языке. Использовать на канале с сигналом MHP. Функция вещания данных может работать со сбоями из-за ситуации на вещательной станции.	
ИК-бластер (в зависимости от модели)	Настройка параметров при подключении беспроводного проигрывателя мультимедиа media box (не входит в комплект поставки). Для получения дополнительной информации см. руководство беспроводного проигрывателя мультимедиа media box.	

Параметры меню «СЕТЬ»

- 1 Для доступа к главному меню нажмите **Home**.
- 2 С помощью кнопок навигации перейдите к элементу **УСТАНОВКА** и нажмите **OK**.
- 3 С помощью кнопок навигации перейдите к элементу **СЕТЬ** и нажмите **OK**.
- 4 С помощью кнопок навигации перейдите к необходимой настройке или параметру и нажмите **OK**.
- Для возврата к предыдущему уровню нажмите **BACK (НАЗАД)**.
- 5 После завершения нажмите **EXIT (ВЫХОД)**.

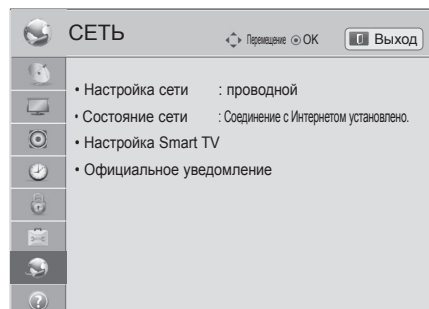

Ниже приведено описание доступных сетевых параметров.

Настройка	Описание	
Настройка сети	Настройка сетевых параметров (см. стр.46).	
Состояние сети	Отображение состояния сети (см. стр.52).	
Настройка Smart TV	Выберите регион для которого необходимо узнать прогноз погоды и управляйте добавленными идентификаторами.	
	Настройка	
	Country Setting	Выберите страну для премиальных услуг. Пакет услуг отличается в зависимости от страны.
	Weather Effect	Настройка региона для отображения прогноза погоды на фоне премиальной услуги. Выберите регион.
	Premium Version	Отображение вида премиальной услуги.
	ID Management	Управление историей входа добавленных в телевизор идентификаторов.
	Сброс	Удалите все добавленные идентификаторы.
Официальное уведомление	Отображение официального уведомления. (см. стр.54)	

Параметры меню «ПОДДЕРЖКА»

- 1 Для доступа к главному меню нажмите **Home**.
- 2 С помощью кнопок навигации перейдите к элементу **УСТАНОВКА** и нажмите **ОК**.
- 3 С помощью кнопок навигации перейдите к элементу **ПОДДЕРЖКА** и нажмите **ОК**.
- 4 С помощью кнопок навигации перейдите к необходимой настройке или параметру и нажмите **ОК**.
- Для возврата к предыдущему уровню нажмите **ВАСК (НАЗАД)**.
- 5 После завершения нажмите **EXIT (ВЫХОД)**.

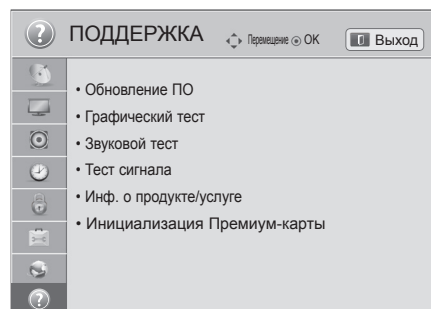

Ниже приведено описание доступных параметров поддержки.

Настройка	Описание
Обновление ПО	Обновите встроенное ПО телевизора.
Графический тест	Отображение графического теста или воспроизведение встроенного звукового теста. » Если тест выполнен с ошибкой, выберите ДА. Отобразится информация о товаре или услуге.
Звуковой тест	» Если тест выполнен без ошибок, проверьте состояние подключения внешних устройств и см. руководство для внешних устройств.
Тест сигнала	Показ информации о MUX, сведений об услугах и т.д. <div style="border: 1px solid black; padding: 10px; margin-top: 10px;"> <p>! ПРИМЕЧАНИЕ</p> <ul style="list-style-type: none"> • Отображение информации и уровня сигнала настроенного *MUX. • Отображение информации о сигнале и имени сервиса выбранного MUX (*MUX: каталог каналов цифрового вещания более высокого уровня; один канал MUX включает несколько каналов). • При выборе Спутник в качестве источника входного сигнала для автонастройки тест сигнала отображен не будет. При выборе Антенна и спутник или Кабельное и спутниковое отобразится тест сигнала только для параметра Антенна или Кабель. </div>
Инф. о продукте/услуге	Отображение сведений о продукте или услуге. Информация о центре поддержки клиентов может отличаться в зависимости от страны.
Инициализация Премиум-карты	Запустите меню "Премиум", если при обновлении меню "Премиум" произошла ошибка. Телевизор автоматически выключится и включится.

УСТАНОВЛЕНИЕ СОЕДИНЕНИЙ

Подключите к телевизору различные внешние устройства и переключайте режимы источников для выбора внешнего устройства. Для получения дополнительной информации о подключении внешнего устройства см. руководства пользователя каждого устройства.

Доступно подключение следующих внешних устройств: Ресиверы HD, DVD-плееры, видеомэгагнитофоны, аудиосистемы, устройства хранения USB, ПК, игровые приставки и другие внешние устройства.



ПРИМЕЧАНИЕ

- При записи программы с помощью устройства записи DVD или видеомэгагнитофона проверьте подключение к телевизору устройства записи DVD или видеомэгагнитофона с помощью кабеля входного сигнала телевизора. Для получения дополнительной информации о записи см. руководство пользователя подключенного устройства.
- Процесс подключения внешнего устройства отличается в зависимости от модели.
- Подключите внешние устройства независимо от порядка расположения разъемов телевизора.

Общие сведения о подключении

Подключите различные внешние устройства к разъемам на задней панели телевизора.

- 1 Найдите внешнее устройство, которое необходимо подключить к телевизору, как показано на рисунке.
- 2 Проверьте тип подключения внешнего устройства.
- 3 Перейдите к соответствующему рисунку и проверьте данные подключения.

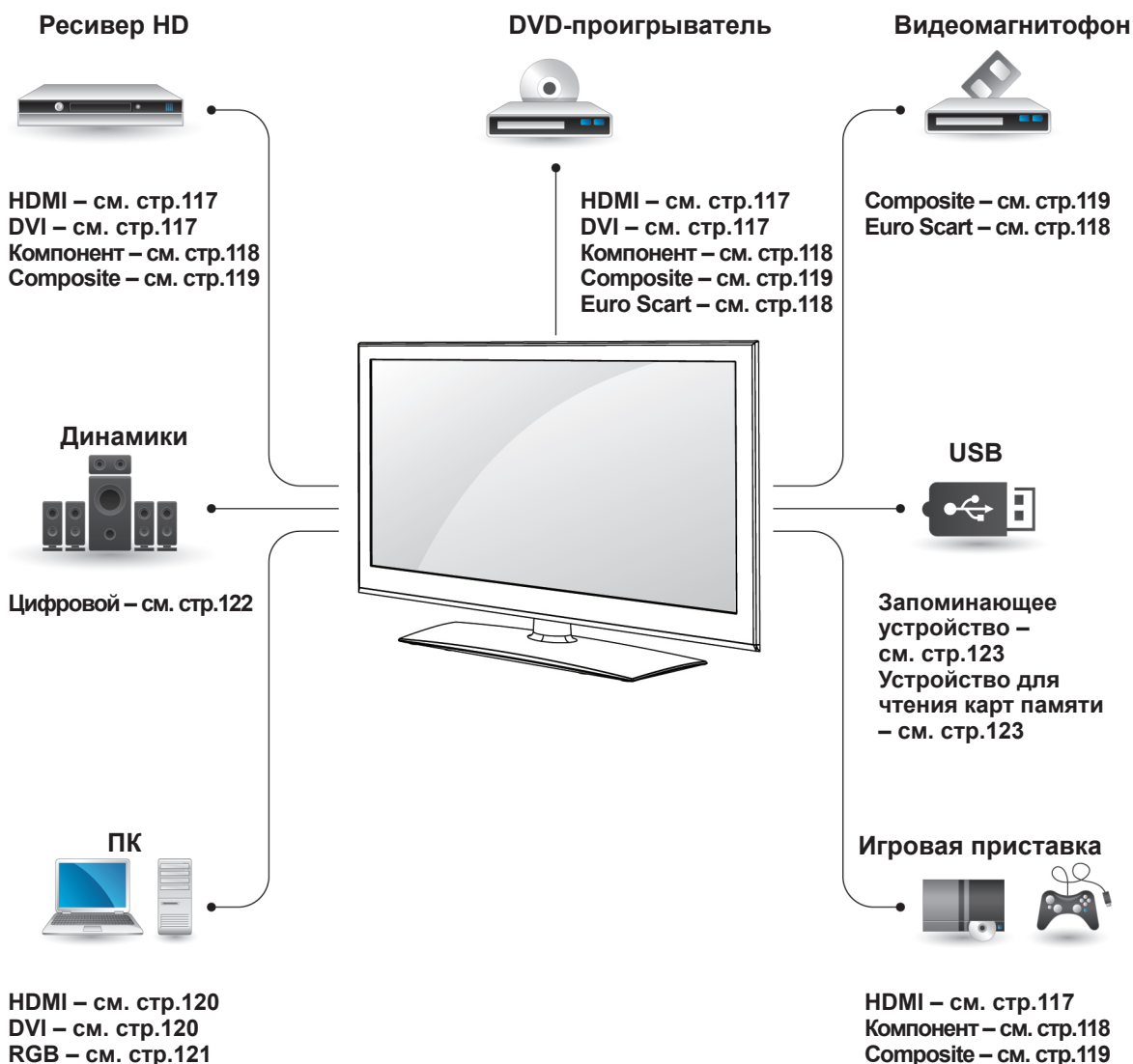

ПРИМЕЧАНИЕ

- При подключении к телевизору игровой приставки используйте кабель, который поставляется в комплекте игровой приставки.
- Инструкции по эксплуатации см. в документации внешнего устройства.

- В этом разделе **УСТАНОВКА ПОДКЛЮЧЕНИЯ** большинство рисунков соответствует моделям 32/37/42/47LV37**.
- Приведенное изображение может отличаться от вашего телевизора.

Подключение ресивера HD, DVD-проигрывателя или видеомагнитофона

Подключите к телевизору ресивер HD, DVD-проигрыватель или видеомагнитофон и выберите соответствующий режим источника.

Подключение HDMI

Для передачи цифровых видео- и аудиосигналов от внешнего устройства на телевизор подключите внешнее устройство к телевизору с помощью кабеля HDMI, как показано на следующем рисунке.

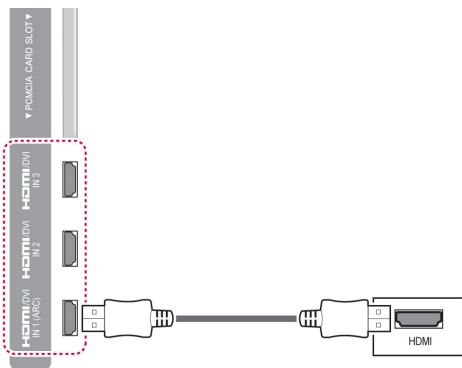

ПРИМЕЧАНИЕ

- Используйте высокоскоростной кабель HDMI™ самой последней версии с функцией CEC (Customer Electronics Control).
- Высокоскоростные кабели HDMI™ тестируются на способность передачи сигнала высокой четкости с разрешением до 1080p и выше.

Подключение DVI к HDMI

Для передачи цифрового видеосигнала от внешнего устройства на телевизор подключите внешнее устройство к телевизору с помощью кабеля DVI-HDMI, как показано на следующем рисунке.

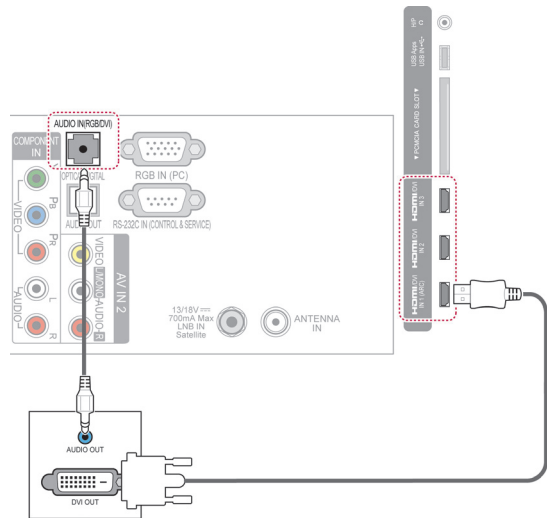

Установка компонентного подключения

Для передачи аналоговых видео- и аудиосигналов от внешнего устройства на телевизор подключите внешнее устройство к телевизору с помощью компонентного кабеля, как показано на следующем рисунке.

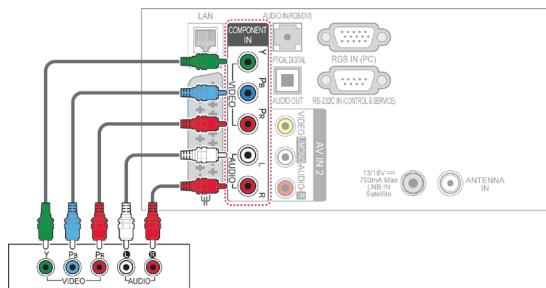

ПРИМЕЧАНИЕ

- При неправильном подключении кабелей изображение может быть черно-белым или иметь искаженный цвет. При подключении убедитесь, что кабель соответствует цвету.

Подключение с помощью Euro Scart

Для передачи аналоговых видео- и аудиосигналов от внешнего устройства на телевизор подключите внешнее устройство к телевизору с помощью кабеля Euro Scart, как показано на следующем рисунке.

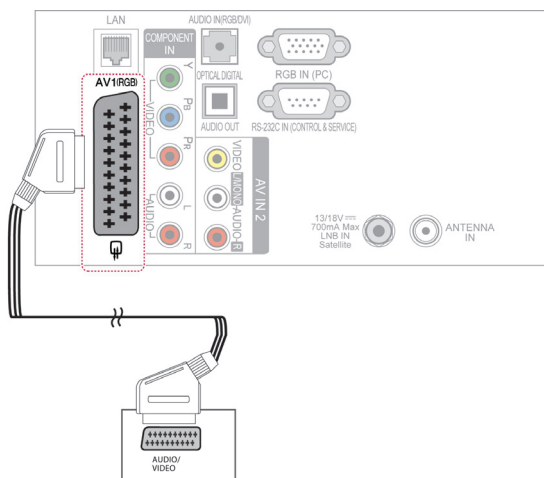

Тип выхода / Текущий режим ввода	AV1 (ТВ-выход ¹)	AV1 (Во время запланированной записи цифровой телепрограммы с использованием записывающего оборудования.)
Цифровое ТВ	Цифровое ТВ	O
Аналоговое ТВ, AV	Аналоговое ТВ	O
Компонентный/ RGB	Аналоговое ТВ	(Входной режим преобразуется в формат DTV)
HDMI	X	X

1 ТВ-выход. Вывод аналогового или цифрового ТВ-сигнала.



ПРИМЕЧАНИЕ

- Используемый кабель Scart Euro должен иметь защиту сигнала.
- При просмотре цифрового ТВ в режиме 3D-изображения выходные сигналы монитора не смогут выводиться через кабель SCART (только для моделей с поддержкой 3D).
- Если включить режим 3D во время выполнения запланированной записи с цифрового ТВ, выходные сигналы монитора не смогут выводиться через кабель SCART и запись не удастся выполнить (только для моделей с поддержкой 3D).

Установка композитного подключения

Для передачи аналоговых видео- и аудиосигналов от внешнего устройства на телевизор подключите внешнее устройство к телевизору с помощью композитного кабеля, как показано на следующем рисунке.

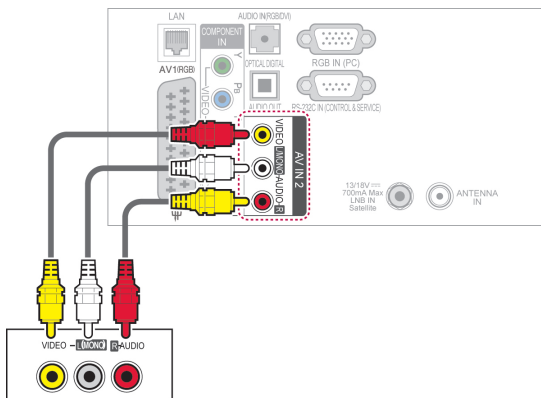

! ПРИМЕЧАНИЕ

- Если подключен видеомаягнитофон с монофоническим звуком, подсоедините аудиокабель к разъему AUDIO L/MONO телевизора.

Подключение к компьютеру

! ПРИМЕЧАНИЕ

- Для получения наилучшего качества изображения рекомендуется подключать телевизор через HDMI.

Подключение HDMI

Для передачи цифрового аудио- и видеосигнала с компьютера на телевизор подключите компьютер к телевизору с помощью кабеля HDMI, как показано на следующем рисунке.

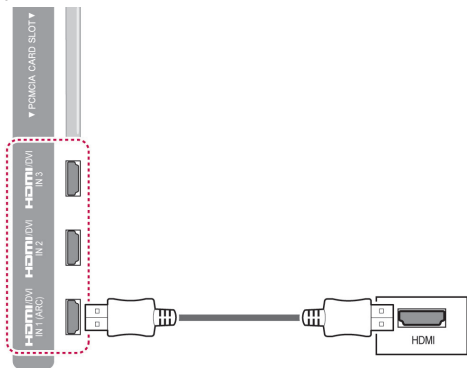

Подключение DVI к HDMI

Для передачи цифрового видеосигнала с компьютера на телевизор подключите компьютер к телевизору с помощью кабеля DVI-HDMI, как показано на следующем рисунке. Для передачи аудиосигнала подключите аудиокабель.

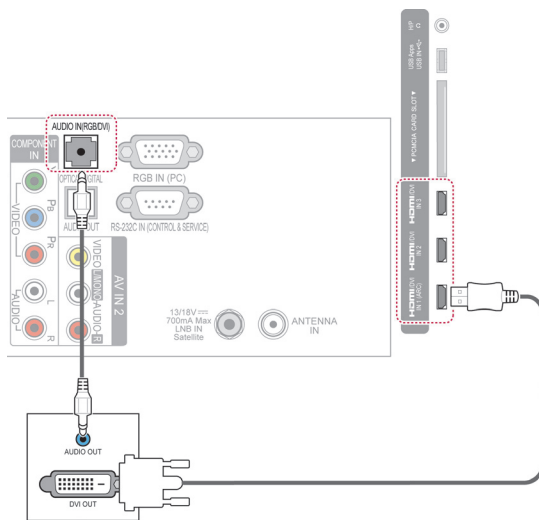

Подключение RGB

Передача аналогового видеосигнала с компьютера на телевизор. Подключите компьютер к телевизору с помощью 15-контактного кабеля D-sub, входящего в комплект поставки, как изображено на рисунке. Для передачи аудиосигнала подключите аудиокабель.

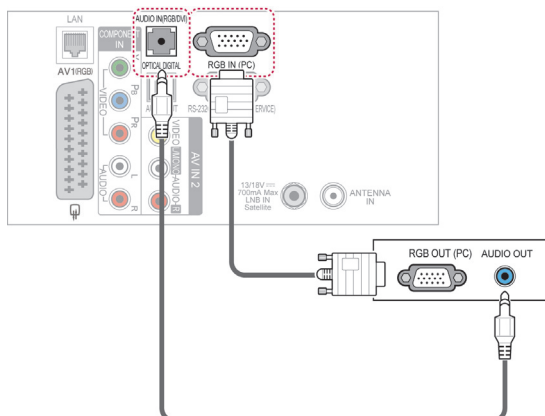

! ПРИМЕЧАНИЕ

- В режиме ПК могут присутствовать помехи из-за разрешающей способности компьютера, контрастности или яркости. При наличии помех в режиме ПК настройте компьютер на другое разрешение, частоту или отрегулируйте яркость и контрастность до получения чистого и четкого изображения. Если частоту изменить нельзя, замените саму графическую карту ПК или проконсультируйтесь с ее изготовителем.
- Для частоты горизонтальной и вертикальной развертки используются различные формы сигнала синхронизации.
- Для режима ПК рекомендуется использовать настройки 1920x1080, 60 Гц обеспечивающие наилучшее качество изображения.
- Подключите кабель от выходного порта ПК к HDMI IN (или HDMI/DVI IN) телевизора.
- Подключение аудиокабеля от компьютера к аудиовходу телевизора. (Аудиокабели не поставляются с телевизором)
- При использовании звуковой карты настройте нужным образом звук на компьютере.
- Если видеокарта компьютера не может выводить аналоговый и цифровой сигнал RGB одновременно, подключите RGB (PC/ Цифровое ТВ) или HDMI IN (или HDMI/DVI IN) для вывода изображения с компьютера на телевизор.
- При использовании кабеля HDMI/ DVI режим DOS видеоплаты может не работать.
- При использовании слишком длинного кабеля RGB-ПК на экране могут возникнуть помехи. Рекомендуется использовать кабель длиной до 5 м. Это обеспечит наилучшее качество.

Подключение аудиосистемы

Используйте внешнюю аудиосистему вместо встроенных динамиков.

! ПРИМЕЧАНИЕ

- Если вместо встроенных динамиков телевизора используется внешнее аудиоустройство, выключите встроенные динамики. (см. стр.105)

Подключение устройства передачи цифрового оптического аудиосигнала

Передача цифрового аудиосигнала от телевизора внешнему устройству. Подключите внешнее устройство к телевизору с помощью оптического аудиокабеля, как показано на следующем рисунке.

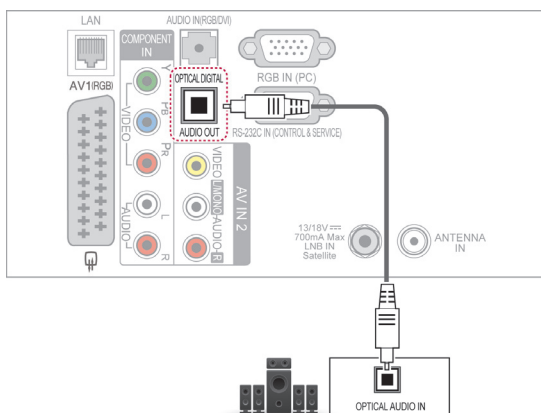

ПРЕДУПРЕЖДЕНИЕ

- Не смотрите внутрь оптического выходного порта. Попадание лазерного луча в глаз может повредить зрение.

Подключение наушников

(в зависимости от модели)

Слушайте музыку с помощью наушников.

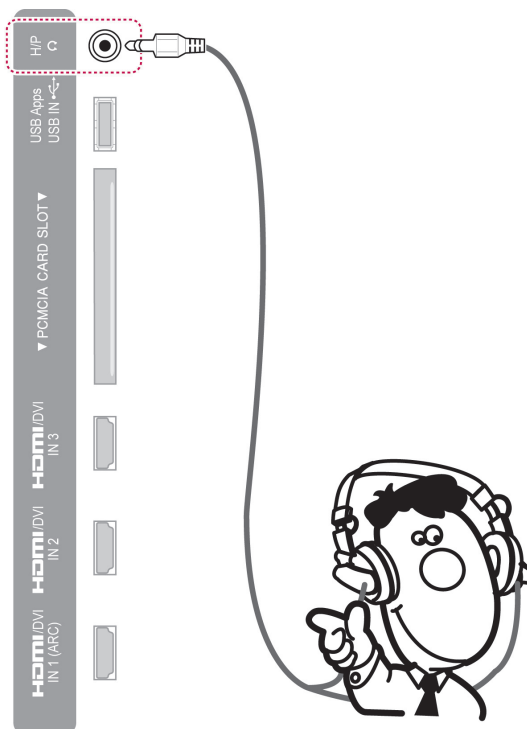

! ПРИМЕЧАНИЕ

- При подключении наушников элементы меню ЗВУК становятся недоступными.
- Если при подключенных наушниках изменить **РЕЖИМ AV**, изменение будет касаться только изображения, но не звука.
- При подключенных наушниках выход цифрового аудиосигнала недоступен.
- Сопротивление наушников: 16 Ω
- Максимальная мощность звука наушников: 10 мВт до 15 мВт
- Гнездо наушников: 0,35 см

Подключение накопителя USB

Подключите к телевизору USB-устройство хранения данных, например устройство флэш-памяти USB, внешний жесткий диск или USB-устройство для чтения карт памяти и откройте меню «Smart Share» для использования различных мультимедийных файлов. См. раздел «Подключение USB-устройств хранения данных» и «Обзор файлов».

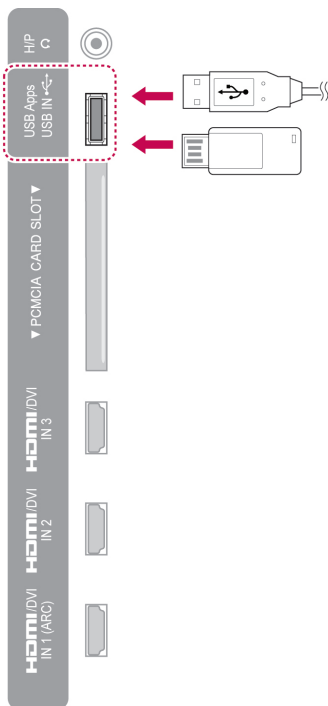

Подключение к модулю CI Module

Просмотр зашифрованных (платных) служб в режиме цифрового ТВ. Эта функция доступна не во всех странах. (см. стр.41).



! ПРИМЕЧАНИЕ

- Проверьте, правильно ли установлен модуль CI в разъем для карты PCMCIA. Неправильная установка модуля может привести к повреждению телевизора и разъема для карты PCMCIA.

Подключение беспроводного проигрывателя мультимедиа Media Box

(в зависимости от модели)

Телевизоры LG с портом беспроводного управления поддерживают беспроводной проигрыватель мультимедиа Media Box производства LG, который продается отдельно. При подсоединении беспроводного аппаратного ключа (Wireless Ready Dongle, поставляется с Media Box) к телевизору внешние устройства могут быть подсоединены к беспроводному мультимедиа-проигрывателю Media Box, и видео- и аудиосигналы будут приниматься телевизором по беспроводному соединению.

Инструкции по эксплуатации см. в руководстве по эксплуатации беспроводного проигрывателя мультимедиа Media Box.

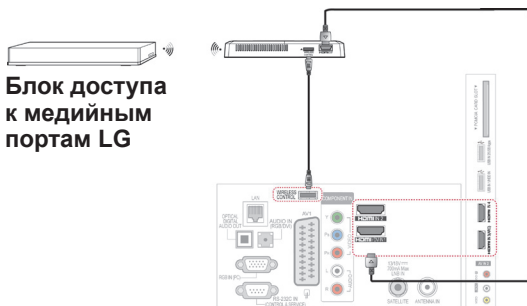

Блок доступа к медийным портам LG

! ПРИМЕЧАНИЕ

- При использовании внешнего устройства, подключенного к беспроводному проигрывателю мультимедиа Media Box, некоторые функции меню телевизора могут не работать.

Подключение SIMPLINK

Воспроизведение и управление A/V-устройством, подключенным через кабель HDMI с помощью функции HDMI-CEC. Данная модель телевизора совместима с устройствами с поддержкой функции HDMI-CEC, но полностью совместимыми являются лишь устройства с логотипом .

Подключите один конец кабеля HDMI к разъему HDMI/DVI IN или HDMI IN на задней панели ТВ, а другой конец кабеля — к устройству SIMPLINK.

! ПРИМЕЧАНИЕ

- Если подключенное устройство не поддерживает HDMI-CEC, функция SIMPLINK будет недоступна.
- Для использования SIMPLINK требуется высокоскоростной кабель HDMI с функцией *CEC (*CEC: контроль бытовой электроники (Consumer Electronics Control)).
- При подключении устройства стороннего производителя с поддержкой функции HDMI-CEC в работе SIMPLINK могут наблюдаться сбои.
- При подключении к внешнему источнику сигнала по беспроводному соединению функция SIMPLINK не поддерживается.

Активация и использование меню SIMPLINK

- 1 Нажмите **INPUT (ВХОД)** для доступа к списку источников входного сигнала.
- 2 Нажмите красную кнопку, чтобы открыть меню SIMPLINK.
- 3 С помощью кнопок навигации выберите **Вкл.**
- 4 С помощью кнопок навигации перейдите к одному из следующих устройств и нажмите **ОК**.

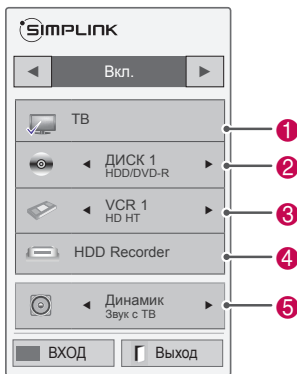

№	Описание
1	Возврат к ранее просматриваемому каналу.
2	Воспроизведение дисков. Если доступно несколько дисков, название диска отображается в нижней части экрана.
3	Управление подключенным видеомаягнитофоном.
4	Воспроизведение записей с жесткого диска. Управление записями, хранящимися на жестком диске.
5	Вывод звука на динамик домашнего кинотеатра/вывод звука на ТВ. Переключение выхода аудиосигнала от динамика домашнего кинотеатра на динамик ТВ, и наоборот.

- Рядом с выбранным устройством отображается флажок.
- Доступные устройства выделены ярким цветом.
- Недоступные устройства выделены серым цветом.

- 5 Управление выбранными A/B-устройствами.
 - Прямое воспроизведение. После подключения видеоустройств к ТВ можно непосредственно управлять этими устройствами и воспроизводить мультимедиа без дополнительных настроек.
 - Выбор видеоустройства. Позволяет выбрать одно из A/B-устройств, подключенных к ТВ.
 - **Воспроизведение с диска.** Управление подключенными A/B-устройствами осуществляется с помощью кнопок навигации **ОК**, **▶**, **■**, **⏮** и **⏭**.
 - Отключение всех устройств. При отключении ТВ все подключенные к нему устройства также отключаются.
 - Переключение аудиовыхода. Обеспечивает простой способ переключения аудиовыхода.
 - Синхронное включение питания. Когда подключенное к разъему HDMI устройство с поддержкой функции SIMPLINK начинает воспроизведение, телевизор включается автоматически.

! ПРИМЕЧАНИЕ

- При изменении источника входного сигнала с помощью кнопки **INPUT (ВХОД)** функция прогрессивного сканирования SIMPLINK выключится.
- При использовании устройства с функцией домашнего кинотеатра в качестве звукового устройства будет автоматически выбран динамик домашнего кинотеатра, а встроенный динамик выключится.
- Если подключенная система домашнего кинотеатра SIMPLINK не воспроизводит звук с телевизора, подключите разъем DIGITAL AUDIO OUT на задней панели телевизора к разъему DIGITAL AUDIO IN на задней панели устройства SIMPLINK с помощью оптического кабеля.

ТЕЛТЕКСТ

- Эта функция доступна не во всех странах. Телетекст — это бесплатная услуга, оказываемая большинством вещательных телевизионных станций. С ее помощью можно получать новости, актуальные сведения о погоде и программах, биржевые котировки и многое другое.

Декодер телетекста этого телевизора поддерживает системы простого, главного телетекста и быстрого текста. Простой режим (стандартный телетекст) состоит из ряда страниц, которые напрямую выбираются путем ввода соответствующего номера страницы. Главный и быстрый текст являются более современными системами телетекста, позволяющими быстро и легко находить нужную информацию, передаваемую в виде телетекста.

Включение и выключение

Для включения функции телетекста нажмите кнопку **ТЕХТ (ТЕКСТ)**. На экране телевизора появится первая или последняя выбранная страница телетекста.

В строке заголовка отображены два номера страницы, название телевизионной станции, дата и время. Первый номер страницы соответствует номеру выбранной вами страницы, а второй номер страницы соответствует номеру текущей воспроизводимой страницы.

Для выключения функции телетекста нажмите кнопку **ТЕХТ (ТЕКСТ)**. При этом отобразится предыдущий режим просмотра.

Простой текст

Выбор страницы

- 1 Введите трехзначный номер нужной страницы с помощью кнопок с цифрами. Если во время ввода номера страницы вы нажали не ту кнопку, необходимо закончить ввод трехзначного номера, а затем снова ввести правильный номер страницы.
- 2 Кнопку **P** \wedge \vee можно использовать для выбора предыдущей или следующей страницы.

Главный текст

Для облегчения поиска информации, передаваемой с помощью телетекста, в нижней части экрана отображаются четыре цветных поля: красное, зеленое, желтое и синее. Желтое поле обозначает следующую группу, а синее поле обозначает следующий блок.

Выбор группы/блока/страницы

- 1 С помощью Синей кнопки можно переходить от блока к блоку.
- 2 С помощью Желтой кнопки можно перейти к следующей группе с автоматическим переходом к следующему блоку.
- 3 С помощью Зеленой кнопки можно перейти на следующую страницу с автоматическим переходом к следующей группе.
- 4 Или используйте кнопку **P** \wedge . Красная кнопка позволяет вернуться к предыдущему выбору. Или используйте кнопку **P** \vee .

Прямой выбор страницы

Так же, как и в режиме телетекста Простой, в режиме Главный Текст вы можете выводить на экран страницу телетекста с помощью прямого ввода трехзначного номера страницы.

Fastext

Страницы телетекста имеют цветовой код, который отображается в нижней части экрана, и выбираются с помощью соответствующей цветной кнопки.

Выбор страницы

- 1 Нажмите кнопку **T. OPT**, а затем с помощью кнопок навигации выберите меню . Отобразится страница с указателем.
- 2 С помощью соответствующих цветных кнопок можно выбрать страницы с цветовым кодом, показанным в нижней строке.
- 3 Как и в режиме телетекста SIMPLE, в режиме телетекста FASTEXT можно выбрать страницу телетекста путем ввода трехзначного номера страницы с помощью цифровых кнопок.
- 4 Кнопку **P ^ v** можно использовать для выбора предыдущей или следующей страницы.

Специальная функция телетекста

Нажмите кнопку **T. OPT**, а затем кнопку навигации для выбора меню **Опции телетекста**.

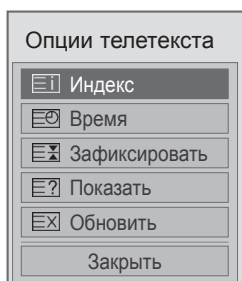

Индекс

Выбор каждой страницы с указателем.

Время

При просмотре телевизионной программы выберите данное меню для отображения времени в правом верхнем углу экрана. В режиме телетекста эта кнопка используется для выбора номера подстраницы. Номер подстраницы телетекста отображается в нижней части экрана. Для фиксации или смены подстраницы нажмите любую из следующих кнопок: красную/зеленую, < > или кнопку с цифрой.

Зафиксировать

Прекращение автоматической смены страниц телетекста, которая выполняется в том случае, если страница телетекста состоит из 2 или более подстраниц. Количество подстраниц и номер текущей подстраницы обычно отображены на экране под строкой времени. При нажатии данной кнопки в левом верхнем углу экрана отобразится символ фиксации и автоматическая смена страниц будет отменена.

Показать

Выберите это меню, чтобы отобразить скрытую информацию, например, решения загадок и головоломок.

Обновить

Во время ожидания поступления новой страницы телетекста на экране будет воспроизводиться нормальное телевизионное изображение. Индикатор будет отображен в левом верхнем углу экрана. Когда станет доступна новая страница телетекста, индикатор изменится на номер страницы телетекста. Выберите это меню еще раз, чтобы просмотреть обновленную страницу телетекста.

ПРИМЕЧАНИЕ

- В Великобритании (в цифровом режиме) кнопка **T. OPT** не работает.

ЦИФРОВОЙ ТЕЛТЕКСТ

- Эта функция работает только в Великобритании и Ирландии.

Телевизор дает возможность доступа к цифровому телетексту, что во многих аспектах значительно лучше простого текста, графики и т.д.

Доступ к цифровому телетексту может осуществляться с помощью специальных служб цифрового телетекста, которые производят его широкоэцевательную рассылку.

Телетекст в цифровых службах



- 1 Нажмите кнопку с цифрой или кнопку **P** ^ v , чтобы выбрать цифровую службу, которая транслирует цифровой телетекст.
- 2 Следуйте указаниям цифрового телетекста и перейдите на следующий этап, нажав кнопку **TEXT**, **OK**, кнопку навигации, красную, зеленую, желтую, синюю кнопку или кнопку с **ЦИФРАМИ** и т. д.
- 3 Чтобы сменить службу цифрового телетекста, выберите другую службу с помощью кнопки с цифрой или кнопки **P** ^ v .

Телетекст в цифровых услугах



- 1 Нажмите кнопку с цифрой или кнопку **P** ^ v , чтобы выбрать определенную службу, которая транслирует цифровой телетекст.
- 2 Чтобы переключиться на телетекст, нажмите кнопку **TEXT** или цветную кнопку.
- 3 Следуйте указаниям цифрового телетекста и перейдите на следующий этап, нажав кнопку **OK**, кнопку навигации, красную, зеленую, желтую, синюю кнопку или кнопку с **ЦИФРАМИ** и т. д.
- 4 Чтобы отключить цифровой телетекст и вернуться к просмотру телевизора, нажмите кнопку **TEXT** или цветную кнопку.

Некоторые сервисы могут предоставлять доступ к текстовым службам после нажатия красной кнопки.

ОБСЛУЖИВАНИЕ

Для сохранения превосходного качества изображения и длительного срока службы продукта необходимо регулярно чистить телевизор и обновлять соответствующее ПО.

Обновление ПО телевизора

Чтобы усовершенствовать или изменить работу устройства или добавить новые функции, загрузите и установите последнюю версию ПО, выполнив подключение к серверу обновления ПО или сервису передачи данных OTA. Обновление ПО может не работать надлежащим образом, в зависимости от интернет-окружения или уровня сигнала цифрового ТВ. В этом случае можно получить последнюю версию обновления ПО в авторизованном сервисном центре LG Electronics.

Для получения информации о текущей версии ПО или наличии обновления ПО выполните следующие действия.

- 1 Нажмите кнопку **Home** (Главное меню) для доступа к главному меню.
- 2 С помощью кнопок навигации выберите **УСТАНОВКА** и нажмите **ОК**.
- 3 С помощью кнопок навигации перейдите к элементу **ПОДДЕРЖКА** и нажмите **ОК**.
- 4 С помощью кнопок навигации перейдите к элементу **Обновление ПО** и нажмите **ОК**. Отобразится текущая версия ПО.
- 5 Выберите **Проверить версию обновления** для проверки наличия новой версии ПО вручную.

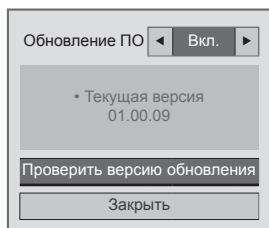

При выборе **Обновление ПО — Вкл.** телевизор выполнит поиск нового ПО с помощью NSU*/OTA* и на экране отобразится всплывающее окно обновления.

* NSU (Сетевое обновление ПО). Если телевизор подключен к Интернету, он выполняет поиск новой загруженной версии ПО на сервере LG.

* OTA (Беспроводной). При просмотре цифровой системы телевидения передача новой версии ПО на телевизор выполняется с помощью сигнала цифрового ТВ.

! ПРИМЕЧАНИЕ

- Во время обновлений ПО запрещается отключать кабель ЛВС, выключать телевизор или отсоединять шнур питания от электросети.
 - В случае переключения канала во время выполнения обновления с помощью сервиса OTA процесс обновления будет остановлен. Процесс обновления будет возобновлен при возврате к исходному каналу. Обновление выполняется даже при выключении питания с помощью пульта ДУ. В данном случае изменение цвета индикатора питания является нормальным и на экране может быть виден неяркий свет. После завершения обновления система продолжит работу должным образом.
 - Во время обновления с помощью NSU премиальная служба недоступна.
 - Проверить состояние обновления ПО можно с помощью меню обновления ПО или просмотра информации об обновлении, отображаемой ниже баннера канала.
 - Служба обновления соединения (только для моделей для скандинавских стран). Чтобы проверить доступность сервиса LG OTA для канала цифрового ТВ, при отображении ниже баннера канала сообщения «Найдено обновление ПО» нажмите на пульте ДУ Magic Motion данную кнопку или красную кнопку.
- 6 После завершения обновления телевизор автоматически перезагрузится через 5 секунд. Возможно, потребуется повторно выполнить настройку параметров меню **УСТАНОВКА**, **ИЗОБРАЖЕНИЕ** или **ЗВУК**.

! ПРИМЕЧАНИЕ

- Выполнение обновления до предыдущей версии ПО недоступно.
- Время выполнения обновления зависит от размера файла обновления, состояния сети или уровня сигнала цифрового ТВ.
- Если загрузить файл обновления по беспроводной сети не удастся, временно подключите кабель непосредственно к маршрутизатору. Если это не помогает устранить проблему, обратитесь в центр поддержки клиентов.

Очистка телевизора



ПРЕДУПРЕЖДЕНИЕ

- Перед очисткой телевизора выключите питание и отключите шнур питания и другие кабели.
- Если телевизор не используется в течение длительного времени, отключите шнур питания от розетки, чтобы избежать повреждения из-за разряда молнии или скачка напряжения.

Экран и рамка

Для удаления пыли или незначительных загрязнений используйте сухую, чистую и мягкую ткань.

Для удаления значительных загрязнений протирайте поверхность мягкой тканью, смоченной в чистой воде или мягком растворе моющего средства. После этого сразу же протрите экран и рамку сухой тканью.



ПРЕДУПРЕЖДЕНИЕ

- Не нажимайте, не трите и не ударяйте поверхность ногтями или острыми предметами, так как это может привести к появлению царапин на экране и искажению изображения.
- Não utilize produtos químicos, tais como ceras, benzeno, álcool, diluentes, inseticidas, purificadores do ar, lubrificantes, pois estes produtos podem danificar o acabamento do ecrã e provocar descoloração.

Корпус и подставка

Для удаления пыли или незначительных загрязнений используйте сухую, чистую и мягкую ткань.

Для удаления значительных загрязнений протирайте корпус телевизора мягкой тканью, смоченной в чистой воде или мягком растворе воды с небольшим количеством моющего средства. После этого сразу же протрите экран и рамку сухой тканью.



ПРЕДУПРЕЖДЕНИЕ

- Не наносите жидкость непосредственно на поверхность. При попадании воды внутрь корпуса телевизора существует риск возникновения пожара, поражения электрическим током и неисправности.
- Не используйте химические вещества, так как это может привести к повреждению поверхности.

Кабель питания

Регулярно очищайте шнур питания от накопившейся пыли или грязи.

Предотвращение повреждения или прогорания экрана телевизора

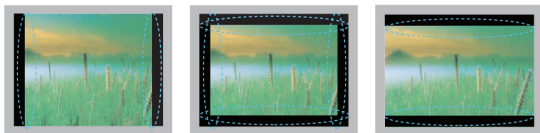

- Если на экране в течение длительного времени отображается неподвижное изображение, оно может «отпечататься» и оставить на экране постоянный след. На такое повреждение или «прогорание» не распространяется гарантия.
- Если в течение длительного времени для телевизора установлен формат изображения 4:3, изображение может прогореть на области экрана с черными полосками.
- Для предотвращения данной проблемы избегайте вывода на экран неподвижных изображений в течение длительного времени (2 часа или более для ЖК-телевизоров, или 1 час и более для плазменных телевизоров).

УСТРАНЕНИЕ НЕИСПРАВНОСТЕЙ

Общие

Проблема	разрешение
Невозможно управлять телевизором с помощью пульта дистанционного управления.	<ul style="list-style-type: none"> • Проверьте датчик дистанционного управления на телевизоре и повторите попытку. • Убедитесь в отсутствии препятствий между телевизором и пультом дистанционного управления. • Убедитесь, что батареи находятся в рабочем состоянии и правильно установлены (+ к ⊕, - к ⊖). • Убедитесь, что при использовании пульта дистанционного управления правильно установлен режим: TV или VCR.
Отсутствуют изображение и звук.	<ul style="list-style-type: none"> • Убедитесь, что устройство включено. • Убедитесь, что шнур питания подключен к розетке. • Убедитесь, что розетка работает, подключив к ней другие устройства.
Изображение появляется не сразу после включения телевизора.	<ul style="list-style-type: none"> • При включении телевизора изображение появляется не сразу. Это нормальное явление. Если изображение не появится через несколько минут, отключите телевизор от розетки на 30 секунд и повторите попытку. Если изображение так и не появилось, обратитесь в местный авторизованный сервисный центр.
Не удалось подключить внешнее устройство.	<ul style="list-style-type: none"> • Обратитесь к разделу "Обзор подключений" и подключите внешнее устройство.
Телевизор неожиданно выключается.	<ul style="list-style-type: none"> • Проверьте параметры управления энергопотреблением. Возможно, произошел сбой в сети электропитания. • Убедитесь, что в меню «Время» включена функция Auto Sleep. Обратитесь к разделу "Таймер сна". • Если при включении телевизора отсутствует сигнал, телевизор выключится автоматически через 15 минут бездействия.

Аудио

Проблема	разрешение
Во время показа изображения отсутствует звук.	<ul style="list-style-type: none"> • Нажмите кнопку  + или -. • Убедитесь, что не включен режим MUTE. • Переключите канал. Возможно, проблема связана с каналом. • Убедитесь, что аудиокабели правильно подключены. • Убедитесь, что динамик телевизора включен в настройках.
Нет звука в одной из колонок	<ul style="list-style-type: none"> • Настройте баланс с помощью меню Баланс.
Необычный звук внутри ТВ.	<ul style="list-style-type: none"> • Изменение влажности или температуры окружающей среды может привести к появлению необычного шума при включении или выключении устройства. Телевизор работает исправно.

Video

Проблема	Решение
Отображается черно-белое изображение или цветопередача имеет низкое качество.	<ul style="list-style-type: none"> • Настройте параметр цвета в меню параметров. • Обеспечьте достаточное расстояние между устройством и другими электронными устройствами. • Переключите канал. Возможно, проблема связана с трансляцией канала.
На экране появляются горизонтальные или вертикальные полосы или изображение размыто.	<ul style="list-style-type: none"> • Убедитесь в отсутствии источников помех, например, других электрических устройств или электроинструментов.
Линии или штрихи на изображении	<ul style="list-style-type: none"> • Проверьте правильность направления антенны. При необходимости отрегулируйте его.
После выключения устройства на экране присутствует остаточное изображение (призрачное).	<ul style="list-style-type: none"> • Возможно, что пиксели были повреждены в результате длительного отображения неподвижного изображения («прогорание» изображения). Чтобы избежать повреждения пикселей, используйте экранную заставку.
Питание включено, но отображается очень темное изображение.	<ul style="list-style-type: none"> • Настройте параметры яркости и контрастности в меню параметров.
На экране отображается сообщение «Нет сигнала».	<ul style="list-style-type: none"> • Убедитесь, что другие устройства надежно подключены к телевизору с помощью кабеля подачи сигнала. • Проверьте источник входного сигнала, нажав кнопку INPUT.
На экране отобразятся черные точки.	<ul style="list-style-type: none"> • Несколько пикселей отображаются красным, зеленым, белым или черным цветом, что может являться характеристикой экрана. Это нормальное явление.
Нарушено смещение экрана.	<ul style="list-style-type: none"> • Настройте параметр положения в меню параметров. • Убедитесь, что продукт поддерживает разрешение и частоту кадров видеоплаты. Если установлена неподдерживаемая частота, в настройках отображения внешнего устройства выберите рекомендуемое разрешение.
На фоне экрана отображаются тонкие линии.	<ul style="list-style-type: none"> • Убедитесь, что видеокабели подключены.
Видны горизонтальные искажения или символы размыты.	<ul style="list-style-type: none"> • Настройте параметры фазы в меню параметров. См. раздел «ЭКРАН».
Низкое качество изображения некоторых каналов.	<ul style="list-style-type: none"> • Переключите канал. Возможно, проблема связана с каналом. • Сигнал станции слишком слабый. Отрегулируйте направление антенны. • Убедитесь в отсутствии источников помех, например, других электрических устройств или электроинструментов.

ТЕХНИЧЕСКИЕ ХАРАКТЕРИСТИКИ

МОДЕЛИ		32LV37**	37LV37**
		32LV3700-ZA / 32LV3700-ZC 32LV370S-ZB / 32LV3701-ZC 32LV3750-ZA / 32LV3750-ZC 32LV375G-ZC / 32LV375S-ZB 32LV375S-ZC / 32LV375T-ZA 32LV375T-ZC / 32LV375W-ZC	37LV3700-ZA / 37LV3700-ZC 37LV370S-ZB / 37LV3701-ZC 37LV3750-ZA / 37LV3750-ZC 37LV375G-ZC / 37LV375S-ZB 37LV375S-ZC / 37LV375T-ZA 37LV375T-ZC / 37LV375W-ZC
Размеры (Ш x В x Г)	С подставкой	764,0 мм x 545,0 мм x 240,0 мм	888,0 мм x 614,0 мм x 240,0 мм
	Без подставки	764,0 мм x 484,0 мм x 35,4 мм	888,0 мм x 553,0 мм x 35,4 мм
Вес	С подставкой	11,4 кг	13,1 кг
	Без подставки	9,6 кг	11,3 кг
Требования к электропитанию		AC 100-240 В, 50/60 Гц	AC 100-240 В, 50/60 Гц
Потребляемая мощность		80 Вт	100 Вт
МОДЕЛИ		42LV37**	47LV37**
		42LV3700-ZA / 42LV3700-ZC 42LV370S-ZB / 42LV3701-ZC 42LV3750-ZA / 42LV3750-ZC 42LV375G-ZC / 42LV375S-ZB 42LV375S-ZC / 42LV375T-ZA 42LV375T-ZC / 42LV375W-ZC	47LV3700-ZA / 47LV3700-ZC 47LV370S-ZB / 47LV3701-ZC 47LV3750-ZA / 47LV3750-ZC 47LV375G-ZC / 47LV375S-ZB 47LV375S-ZC / 47LV375T-ZA 47LV375T-ZC / 47LV375W-ZC
Размеры (Ш x В x Г)	С подставкой	998,0 мм x 684,0 мм x 256,0 мм	1108,0 мм x 746,0 мм x 256,0 мм
	Без подставки	998,0 мм x 615,0 мм x 30,4 мм	1108,0 мм x 677,0 мм x 30,4 мм
Вес	С подставкой	15,5 кг	20,9 кг
	Без подставки	13,3 кг	18,7 кг
Требования к электропитанию		AC 100-240 В, 50/60 Гц	AC 100-240 В, 50/60 Гц
Потребляемая мощность		110 Вт	140 Вт

Указанные выше характеристики продуктов могут быть изменены без предварительного уведомления в связи с модернизацией функций устройства.

МОДЕЛИ		32LV47**	37LV47**
		32LV470S-ZC	37LV470S-ZC
Размеры (Ш x В x Г)	С подставкой	772,0 мм x 549,0 мм x 240,0 мм	893,0 мм x 618,0 мм x 240,0 мм
	Без подставки	772,0 мм x 490,0 мм x 34,9 мм	893,0 мм x 558,0 мм x 34,9 мм
Вес	С подставкой	10,9 кг	12,4 кг
	Без подставки	9,1 кг	10,6 кг
Требования к электропитанию		AC 100-240 В, 50/60 Гц	AC 100-240 В, 50/60 Гц
Потребляемая мощность		100 Вт	110 Вт
МОДЕЛИ		42LV47**	47LV47**
		42LV470S-ZC	47LV470S-ZC
Размеры (Ш x В x Г)	С подставкой	1005,0 мм x 688,0 мм x 256,0 мм	1115,0 мм x 750,0 мм x 256,0 мм
	Без подставки	1005,0 мм x 621,0 мм x 29,9 мм	1115,0 мм x 683,0 мм x 29,9 мм
Вес	С подставкой	15,2 кг	20,7 кг
	Без подставки	13,0 кг	18,5 кг
Требования к электропитанию		AC 100-240 В, 50/60 Гц	AC 100-240 В, 50/60 Гц
Потребляемая мощность		130 Вт	140 Вт

Указанные выше характеристики продуктов могут быть изменены без предварительного уведомления в связи с модернизацией функций устройства.

МОДЕЛИ		32LW47**	42LW47**
		32LW470S-ZB	42LW470S-ZB
Размеры (Ш x В x Г)	С подставкой	772,0 мм x 551,0 мм x 240,0 мм	1005,0 мм x 686,0 мм x 255,0 мм
	Без подставки	772,0 мм x 490,0 мм x 34,9 мм	1005,0 мм x 621,0 мм x 29,9 мм
Вес	С подставкой	10,5 кг	15,9 кг
	Без подставки	8,2 кг	13,0 кг
Требования к электропитанию		АС 100-240 В, 50/60 Гц	АС 100-240 В, 50/60 Гц
Потребляемая мощность		100 Вт	130 Вт
МОДЕЛИ		47LW47**	55LW47**
		47LW470S-ZB	55LW470S-ZB
Размеры (Ш x В x Г)	С подставкой	1115,0 мм x 748,0 мм x 255,0 мм	1293,0 мм x 851,0 мм x 341,0 мм
	Без подставки	1115,0 мм x 683,0 мм x 29,9 мм	1293,0 мм x 785,0 мм x 29,9 мм
Вес	С подставкой	21,4 кг	27,0 кг
	Без подставки	18,5 кг	22,0 кг
Требования к электропитанию		АС 100-240 В, 50/60 Гц	АС 100-240 В, 50/60 Гц
Потребляемая мощность		140 Вт	160 Вт

Указанные выше характеристики продуктов могут быть изменены без предварительного уведомления в связи с модернизацией функций устройства.

МОДЕЛИ		47LK95**
		47LK950S-ZA
Размеры (Ш x В x Г)	С подставкой	1137,0 мм x 758,0 мм x 270,0 мм
	Без подставки	1137,0 мм x 685,0 мм x 76,8 мм
Вес	С подставкой	20,3 кг
	Без подставки	18,3 кг
Требования к электропитанию		АС 100-240 В, 50/60 Гц
Потребляемая мощность		250 Вт

Указанные выше характеристики продуктов могут быть изменены без предварительного уведомления в связи с модернизацией функций устройства.

МОДЕЛИ		50PZ57**	60PZ57**
		50PZ570-ZB / 50PZ570G-ZB 50PZ570S-ZB / 50PZ570T-ZB 50PZ570W-ZB / 50PZ575S-ZB	60PZ570-ZB / 60PZ570G-ZB 60PZ570S-ZB / 60PZ570T-ZB 60PZ570W-ZB / 60PZ575S-ZB
Размеры (Ш x В x Г)	С подставкой	1172,3 мм x 770,9 мм x 289,8 мм	1391,1 мм x 905,2 мм x 334,7 мм
	Без подставки	1172,3 мм x 712,2 мм x 52,5 мм	1391,1 мм x 835,5 мм x 52,5 мм
Вес	С подставкой	29,8 кг	42,6 кг
	Без подставки	27,5 кг	38,5 кг

Указанные выше характеристики продуктов могут быть изменены без предварительного уведомления в связи с модернизацией функций устройства.

Данные о параметрах электрического питания и потребления см. на табличке, прикрепленной к изделию.

МОДЕЛИ		50PZ75**	60PZ75**
		50PZ750-ZA / 50PZ750G-ZA 50PZ750S-ZA / 50PZ750T-ZA 50PZ750W-ZA / 50PZ755S-ZA	60PZ750-ZA / 60PZ750G-ZA 60PZ750S-ZA / 60PZ750T-ZA 60PZ750W-ZA / 60PZ755S-ZA
Размеры (Ш x В x Г)	С подставкой	1185,2 мм x 782,6 мм x 317,2 мм	1404,0 мм x 911,4 мм x 364,4 мм
	Без подставки	1185,2 мм x 714,0 мм x 49,6 мм	1404,0 мм x 837,8 мм x 49,6 мм
Вес	С подставкой	31,5 кг	46,3 кг
	Без подставки	27,9 кг	40,3 кг

Указанные выше характеристики продуктов могут быть изменены без предварительного уведомления в связи с модернизацией функций устройства.

Данные о параметрах электрического питания и потребления см. на табличке, прикрепленной к изделию.

МОДЕЛИ		50PZ95**	60PZ95**
		50PZ950-ZA / 50PZ950G-ZA 50PZ950S-ZA / 50PZ950T-ZA 50PZ950W-ZA / 50PZ955S-ZA	60PZ950-ZA / 60PZ950G-ZA 60PZ950S-ZA / 60PZ950T-ZA 60PZ950W-ZA / 60PZ955S-ZA
Размеры (Ш x В x Г)	С подставкой	1175,2 мм x 787,6 мм x 317,2 мм	1393,4 мм x 916,4 мм x 364,4 мм
	Без подставки	1175,2 мм x 720,6 мм x 49,6 мм	1393,4 мм x 843,8 мм x 49,6 мм
Вес	С подставкой	32,5 кг	46,3 кг
	Без подставки	28,9 кг	40,3 кг

Указанные выше характеристики продуктов могут быть изменены без предварительного уведомления в связи с модернизацией функций устройства.

Данные о параметрах электрического питания и потребления см. на табличке, прикрепленной к изделию.

Размер модуля CI (Ш x В x Г)		100,0 мм x 55,0 мм x 5,0 мм
Условия эксплуатации	Рабочая температура	0 °C–40 °C
	Рабочая влажность	Менее 80 %
	Температура хранения	-20 °C–60 °C
	Влажность хранения	Менее 85 %

	Спутниковое цифровое TV ¹	Цифровое TV ²	Цифровое ТВ	Аналоговое ТВ
Телевизионная система	DVB-T DVB-C DVB-S/S2	DVB-T/T2 DVB-C	DVB-T DVB-C	PAL/SECAM B/G/D/K, PAL I/II, SECAM L/L ³
Принимаемые диапазоны	VHF, UHF C-Band, Ku-Band	VHF, UHF		VHF: E2–E12, UHF: E21–E69, CATV: S1–S20, HYPER: S21–S47
Максимальное количество сохраненных программ	6,000	1,200		
Сопротивление внешней антенны	75 Ω			

- 1 только для моделей с поддержкой спутникового ТВ
- 2 только для моделей с поддержкой DVB-T2
- 3 за исключением моделей с поддержкой DVB-T2

Поддерживаемый режим RGB-PC, HDMI/DVI-PC

разрешение	Частота горизонтальной развертки (кГц)	Частота вертикальной развертки (Гц)
720x400	31,468	70,08
640x480	31,469	59,94
800x600	37,879	60,31
1024x768	48,363	60,00
1360x768	47,72	59,80
1280x1024 (HDMI-PC)	63,981	60,02
1920x1080 (RGB-PC)	66,587	59,93
1920x1080 (HDMI-PC)	67,5	60,00

Поддерживаемый режим HDMI/DVI-DTV

разрешение	Частота горизонтальной развертки (кГц)	Частота вертикальной развертки (Гц)
720x480	31,469 31,5	59,94 60
720x576	31,25	50
1280x720	37,5 44,96 45	50 59,94 60
1920x1080	33,72 33,75 28,125 26,97 27 33,716 33,75 56,25 67,43 67,5	59,94 60 50 23,97 24 29,976 30,00 50 59,94 60

Сведения о подключении к компонентному разъему

Компонентный разъем на Телевизор	Y	P _B	P _R
----------------------------------	---	----------------	----------------

Выходные видеоразъемы на DVD-проигрывателе	Y	P _B	P _R
	Y	B-Y	R-Y
	Y	Cb	Cr
	Y	Pb	Pr

Сигнал	Компонент	HDMI
480i/576i	О	Х
480p/576p	О	О
720p/1080i	О	О
1080p	О (только 50 Гц / 60 Гц)	О (24 Гц / 30 Гц / 50 Гц / 60 Гц)

Поддерживаемый файл DivX

Расширения файлов	Аудио/Video	Кодек	Профиль/уровень поддержки	Пояснение
.asf .wmv	Video	Расширенный профиль VC-1	Расширенный профиль, уровень 3 (например, 720p60, 1080i60, 1080p30)	Поддерживаются только потоки, совместимые со стандартом SMPTE 421M VC-1.
		Простой и основной профили VC-1	Простой профиль, средний уровень (например, CIF, QVGA) Основной профиль, высокий уровень (например, 1080p30)	
	Аудио	WMA Standard WMA 9 Professional		
.divx .avi	Video	DivX3.11		Глобальная компенсация движения или четверть-пиксельное вычисление движения не поддерживаются. Потоки, использующие данный синтаксис, не поддерживаются.
		DivX4 DivX5 DivX6	Расширенный простой профиль (например, 720p/1080i)	
		XViD		
	H.264 / AVC	Основной профиль, уровень 4.1 Высокий профиль, уровень 4.1 (например, 720p60, 1080i60, 1080p30)		
Аудио	MPEG-1 Layer I, II MPEG-1 Layer III (MP3) Dolby Digital			
.mp4 .m4v .mov	Video	H.264 / AVC	Основной профиль, уровень 4.1 Высокий профиль, уровень 4.1 (например, 720p60, 1080i60, 1080p30)	Глобальная компенсация движения или четверть-пиксельное вычисление движения не поддерживаются. Потоки, использующие данный синтаксис, не поддерживаются.
		MPEG-4 Part 2	Расширенный простой профиль (например, 720p/1080i)	
	Аудио	AAC	AAC-LC и HE-AAC	
.mkv	Video	H.264 / AVC	Основной профиль, уровень 4.1 Высокий профиль, уровень 4.1 (например, 720p60, 1080i60, 1080p30)	Большинство содержимого кодека MKV закодировано с помощью свободного кодека x264.
	Аудио	HE-AAC	HE-AAC-LC и HE-AAC	
		Dolby Digital		
.ts .trp .tp	Video	H.264 / AVC	Основной профиль, уровень 4.1 Высокий профиль, уровень 4.1 (например, 720p60, 1080i60, 1080p30)	Поддерживаются только потоки, совместимые со стандартом SMPTE 421M VC-1.
		MPEG-2	Основной профиль, высокий уровень (например, 720p60, 1080i60)	
		VC-1	Простой профиль, средний уровень (например, CIF, QVGA) Основной профиль, высокий уровень (например, 1080p30) Расширенный профиль, уровень 3 (например, 720p60, 1080i60, 1080p30)	
	Аудио	MPEG-1 Layer I, II MPEG-1 Layer III (MP3) Dolby Digital Dolby Digital Plus		
		AAC	AAC-LC и HE-AAC	
.vob	Video	MPEG-1		
		MPEG-2	Основной профиль, высокий уровень (например, 720p60, 1080i60)	
	Аудио	Dolby Digital MPEG-1 Layer I, II DVD-LPCM		
.mpg	Video	MPEG-1	Основной профиль, высокий уровень (например, 720p60, 1080i60)	Только совместимые потоки, настроенные должным образом для TS, PS или ES
	Аудио	MPEG-1 Layer I, II		

Режим поддержки 3D

Вход	Сигнал	Разрешение	Частота горизонтальной развертки (кГц)	Частота вертикальной развертки (Гц)	Поддерживаемый формат 3D-видео
HDMI	720p	1280X720	45	60	Бок о бок Сверху и снизу HDMI 3D Сверху и снизу
			89,9/90	59,94/60	HDMI 3D Frame Packing (только ЖК-телевизоры/ ЖК-телевизоры с LED-подсветкой)
			90	60	HDMI 3D Frame Packing (только плазменные телевизоры)
			37,5	50	Бок о бок Сверху и снизу HDMI 3D Сверху и снизу
			75		HDMI 3D Frame Packing
	1080i	1920X1080	33,75	60	Бок о бок Сверху и снизу HDMI 3D Бок о бок(Half)
			28,125	50	
	1080p	1920X1080	67,50	60	Бок о бок Сверху и снизу В шахматном порядке Последовательные кадры
			56,250	50	Бок о бок Сверху и снизу В шахматном порядке Последовательные кадры
			27	24	Бок о бок Сверху и снизу В шахматном порядке HDMI 3D Сверху и снизу
			54	24	HDMI 3D Frame Packing (только плазменные телевизоры)
			33,75	30	Бок о бок Сверху и снизу В шахматном порядке
			53,95/54	23,98/24	HDMI 3D Frame Packing (только ЖК-телевизоры/ ЖК-телевизоры с LED-подсветкой)
			67,50	30	
	RGB	1080p	1920X1080	66,587	59,934
Компонент (только плазменные телевизоры)	720p	1280X720	37,5	50	Бок о бок Сверху и снизу
	45	60			
	1080i	1920X1080	28,125	50	
			33,75	60	
USB	1080p	1920X1080	33,75	30	Бок о бок Сверху и снизу В шахматном порядке МРО(Фото)
DLNA	1080p	1920X1080	33,75	30	Бок о бок Сверху и снизу В шахматном порядке
			Сигнал		Поддерживаемый формат 3D-видео
Цифровое телевидение			720p, 1080i		Бок о бок Сверху и снизу

Русский

(Только для 32/42/47/55LW47**, 47LK95**)

- Для воспроизведения в 3D-режиме содержимое и проигрыватель должны поддерживать форматы HDMI 3D пакетирование кадров, HDMI 3D по бокам, HDMI 3D сверху и снизу.
- Видеоизображение в формате HDMI 3D пакетирование кадров, HDMI 3D Бок о бок, HDMI 3D Сверху и снизу переключается в 3D-режим автоматически.

(Только для 50/60PZ57**, 50/60PZ75**, 50/60PZ95**)

- Для воспроизведения в 3D-режиме содержимое и проигрыватель должны поддерживать форматы HDMI 3D Frame Packing , HDMI 3D Side by Side, HDMI 3D Top & Bottom.
- Видеоизображение в формате HDMI 3D Frame Packing переключается в 3D-режим автоматически.
- Для просмотра всех сигналов предусмотрен режим "2D->3D".

Спецификация РЧ-модуля (BM-LDS201)

(только для 50/60PZ57**, 50/60PZ75**, 50/60PZ95**)

Для телевизора с помощью работы в диапазоне радиочастот 2,4 ГГц.

- Выходная мощность: 1 дБм или ниже
- Максимальное расстояние: 10 м при отсутствии препятствий
- Диапазон частот: 2,4 ГГц (2,4035–2,4783 ГГц)
- Скорость передачи: 250 кбит/с

- FCC ID РЧ-модуля, встроенного в телевизор
FCC ID : BEJLDS201



ИК-КОДЫ

(в зависимости от модели)

Код (шестнадцатеричный)	Функции	ПРИМЕЧАНИЕ	Код (шестнадцатеричный)	Функции	ПРИМЕЧАНИЕ
08	ПИТАНИЕ	Кнопка пульта ДУ (вкл./выкл. питание)	44	ОК	Кнопка пульта ДУ
95	ENERGY SAVING (ЭКОНОМИЯ ЭНЕРГИИ)	Кнопка пульта ДУ	28	BACK (НАЗАД)	Кнопка пульта ДУ
30	AV MODE (РЕЖИМ AV)	Кнопка пульта ДУ	AB	GUIDE (РУКОВОДСТВО)	Кнопка пульта ДУ
0B	INPUT (ВХОД)	Кнопка пульта ДУ	5B	Выход	Кнопка пульта ДУ
F0	TV/RAD (ТВ/РАДИО)	Кнопка пульта ДУ	72	КРАСНАЯ	Кнопка пульта ДУ
10-19	Кнопки алфавитно-цифровой клавиатуры 0-9	Кнопка пульта ДУ	71	ЗЕЛЕНАЯ	Кнопка пульта ДУ
53	LIST (СПИСОК)	Кнопка пульта ДУ	63	ЖЕЛТАЯ	Кнопка пульта ДУ
1A	Q.VIEW (БЫСТРЫЙ ПРОСМОТР)	Кнопка пульта ДУ	61	СИНЯЯ	Кнопка пульта ДУ
02	ГРОМКость +	Кнопка пульта ДУ	20	ТЕХТ (ТЕКСТ)	Кнопка пульта ДУ
03	VOL - (УМЕНЬШЕНИЕ ГРОМКОСТИ)	Кнопка пульта ДУ	21	T.OPT (ОПЦИИ ТЕЛЕТЕКСТА)	Кнопка пульта ДУ
1E	FAV/MARK/CHAR/NUM (ИЗБР./ОТМЕТИТЬ/СИМ./ЦИФ.)	Кнопка пульта ДУ	39	SUBTITLE (СУБТИТРЫ)	Кнопка пульта ДУ
DC	3D	Кнопка пульта ДУ	B1	■ /LIVE TV (ПРЯМАЯ ТРАНСЛЯЦИЯ)	Кнопка пульта ДУ
09	MUTE (DELETE) ((БЕЗ ЗВУКА) (УДАЛИТЬ))	Кнопка пульта ДУ	B0	▶	Кнопка пульта ДУ
00	P ▲	Кнопка пульта ДУ	BA	(FREEZE) (СТОП-КАДР)	Кнопка пульта ДУ
01	P ▼	Кнопка пульта ДУ	8E	▶▶	Кнопка пульта ДУ
59	Премиум	Кнопка пульта ДУ	8F	◀◀	Кнопка пульта ДУ
43	Home (Главное меню)	Кнопка пульта ДУ	7E	SIMPLINK	Кнопка пульта ДУ
45	Q.MENU (БЫСТРОЕ МЕНЮ)	Кнопка пульта ДУ	79	RATIO	Кнопка пульта ДУ
58	@	Кнопка пульта ДУ	BD	REC (ЗАПИСЬ)	Кнопка пульта ДУ
40	▲	Кнопка пульта ДУ	91	AD	Кнопка пульта ДУ
41	▼	Кнопка пульта ДУ	AA	INFO (ИНФОРМАЦИЯ)	Кнопка пульта ДУ
07	<	Кнопка пульта ДУ	9F	APP/* (ПРИЛОЖЕНИЯ)	Кнопка пульта ДУ
06	>	Кнопка пульта ДУ			

НАСТРОЙКА ВНЕШНЕГО УСТРОЙСТВА УПРАВЛЕНИЯ

Настройка RS-232C

Подключите входной разъем RS-232C к внешнему устройству управления (например, к компьютеру или системе контроля аудио/ видео) для управления функциями телевизора с внешнего устройства.

Подключите последовательный порт устройства управления к разъему RS-232C, расположенному на задней панели телевизора.



ПРИМЕЧАНИЕ

- Разъем RS-232C на панели данного телевизора предназначен для использования аппаратного и программного обеспечения третьих сторон, управляемого с помощью кабеля RS-232C. Ниже приведены инструкции по программированию ПО и проверки работы с помощью ПО телесети.
- Соединительный кабель RS-232C не входит в комплект поставки устройства.

Тип разъема; 9-контактный, гнездовой D-Sub

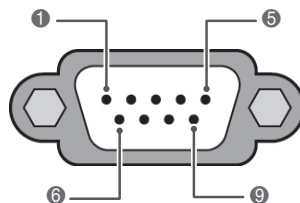

№	Название контакта
1	Нет соединения
2	RXD (прием данных)
3	TXD (передача данных)
4	DTR (готовность терминала)
5	GND (ЗЕМЛЯ)
6	DSR (готовность оборудования передачи данных)
7	RTS (готовность к передаче)
8	CTS (готовность к приему)
9	Нет соединения

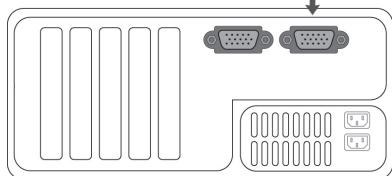
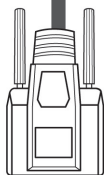
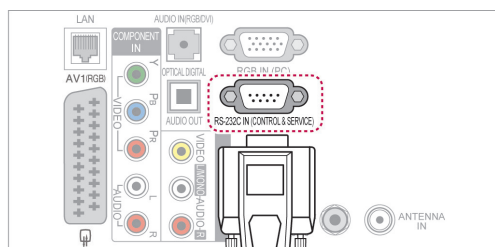

Конфигурации RS-232C

Конфигурации с 7 проводами
(стандартный кабель RS-232C)

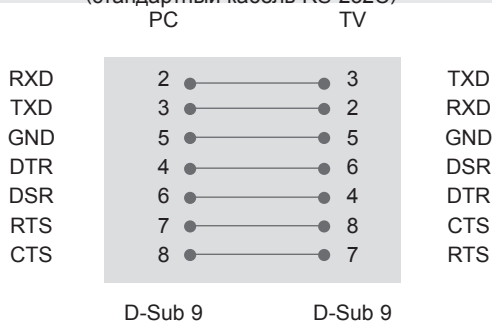

Конфигурации с 3 проводами
(нестандартный кабель)

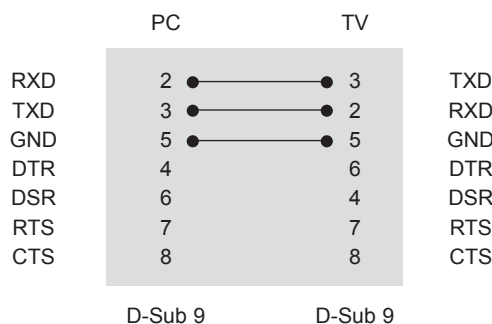

Установить ID

Установка идентификатора. «**Реальное соответствие данных**». (см. стр.153)

- 1 Нажмите кнопку **Home** (Главное меню) для доступа к главному меню.
- 2 С помощью кнопок навигации выберите **УСТАНОВКА** и нажмите **ОК**.
- 3 С помощью кнопок навигации выберите **ОПЦИИ** и нажмите **ОК**.
- 4 С помощью кнопок навигации выберите **Установить ID** и нажмите **ОК**.
- 5 Перейдите влево или вправо для выбора номера идентификатора, затем выберите **Заккрыть**. Диапазон настройки: от 1 до 99.
- 6 После завершения нажмите **EXIT (ВЫХОД)**.

Параметры обмена данными

- Скорость передачи: 9600 бит/с (UART)
- Разрядность: 8 бит
- Четность: нет
- Стоповый бит: 1 бит
- Код обмена данными: ASCII
- Используйте кросс-кабель (реверсивный).

Список команд

	КОМАНДА 1	КОМАНДА 2	ДААННЫЕ (в шестнадцатеричном коде)		КОМАНДА 1	КОМАНДА 2	ДААННЫЕ (в шестнадцатеричном коде)
01. Питание	k	a	от 00 до 01	14. Низкие частоты	k	s	от 00 до 64
02. Формат изображения	k	c	(см. стр.150)	15. Баланс	k	t	от 00 до 64
03. Выключение экрана	k	d	(см. стр.150)	16. Цв.темп-ра	x	u	от 00 до 64
04. Выключение звука	k	e	от 00 до 01	17. ISM	j	p	(см. стр.152)
05. Управление громкостью	k	f	от 00 до 64	18. Экономия энергии	j	q	от 00 до 05
06. Контрастность	k	g	от 00 до 64	19. Автоматическая настройка	j	u	01
07. Яркость	k	h	от 00 до 64	20. Команда настройки	m	a	(см. стр.152)
08. Цвет	k	i	от 00 до 64	21. Добавление и удаление канала	m	b	от 00 до 01
09. Оттенки	k	j	от 00 до 64	22. Ключ	m	c	Код кнопки
10. Четкость	k	k	от 00 до 64	23. Контрольная подсветка	m	g	от 00 до 64
11. Выбор меню	k	l	от 00 до 01	24. Выбор входного сигнала (основного)	x	b	(см. стр.153)
12. Режим блокировки пульта ДУ	k	m	от 00 до 01	25. 3D	x	t	(см. стр.154)
13. Высокие частоты	k	r	от 00 до 64	26. Расширенный 3D-режим	x	v	(см. стр.154)

- Примечание. Во время USB-операций, таких как DivX или EMF, все команды, кроме Power(ka) и Key(mc), не выполняются и обрабатываются как NG.

Протокол передачи/приема

Передача

[Command1][Command2][][Set ID][][Data][Cr]

[Command 1] : первая команда для управления телевизором (j, k, m или x).

[Command 2] : вторая команда для управления телевизором.

[Set ID] : можно настроить идентификатор для выбора нужного идентификатора монитора в меню параметров. Значения могут быть в диапазоне от 1 до 99. При выборе для параметра «Set ID» значения 0 будет осуществляться управление всеми подключенными телевизорами.

Set ID (Установить ID) указывается в десятичном виде (от 1 до 99) в меню и в шестнадцатеричном виде (от 0x0 до 0x63) по протоколу передачи/приема.

[DATA] : передача данных команды. Передайте данные «FF» для чтения состояния команды.

[Cr] : возврат каретки

В коде ASCII — «0x0D»

[] : пробел в коде ASCII (0x20)

Подтверждение нормальных данных

[Command2][][Set ID][][OK][Data][x]

* Телевизор передает ACK (подтверждение) в таком формате при получении нормальных данных. В настоящее время, если данные находятся в режиме чтения, будет указано текущее состояние.

Если данные находятся в режиме записи, данные будут возвращены на компьютер.

Подтверждение ошибки

[Command2][][Set ID][][NG][Data][x]

* Телевизор передает ACK (подтверждение) в таком формате при получении неправильных данных от недействующих функций или при возникновении коммуникационных ошибок.

Данные 00: недопустимый код

01. Питание (команда: k a)

- ▶ Включение и выключение телевизора.

Передача [k][a][][Set ID][][Data][Cr]

Данные

00 : выключение питания

01 : включение питания

Подтверждение [a][][Set ID][][OK/NG][Data][x]

- ▶ Отображение состояния питания (включено/выключено).

Передача [k][a][][Set ID][][FF][Cr]

Подтверждение [a][][Set ID][][OK/NG][Data][x]

- * Также, если другие функции передают данные «0xFF» на основе этого формата, полученные данные представляют состояние каждой функции.
- * Когда питание телевизора подключено, на экране могут появляться сообщения OK Ack., Error Ack. и др.

02. Формат изображения (команда: k c) (основной формат изображения)

- ▶ Выбор формата экрана. (основной формат изображения)
Кроме того, можно настроить формат экрана с помощью пункта «Формат изображения» в меню Q.MENU или КАРТИНКА.

Передача [k][c][][Set ID][][Data][Cr]

Данные 01 : нормальный экран (4:3) 09 : полная ширина
02 : широкий экран (16:9) 0B : полный широкий
06 : оригинальный От 10 до 1F: Увеличение кино от
07 : 14:9 1 до 16

Подтверждение [c][][Set ID][][OK/NG][Data][x]

- * При использовании входного сигнала ПК необходимо выбрать формат изображения 16:9 или 4:3.
- * В режимах DTV/HDMI (1080i 50 Гц / 60 Гц, 720p 50 Гц / 60 Гц, 1080p 24 Гц / 30 Гц / 50 Гц / 60 Гц) и Компонент (720p, 1080i, 1080p 50 Гц / 60 Гц) доступна функция «Исходный».
- * Функция «Во весь экран» поддерживается только для режимов Цифровой, Аналоговый, AV.

03. Выключение экрана (команда: k d)

- ▶ Включение/выключение экрана.

Передача [k][d][][Set ID][][Data][Cr]

Данные 00 : функция выключена (есть изображение)
Видео выкл.

01 : видео выключено (нет изображения)

10 : видео включено

Подтверждение [d][][Set ID][][OK/NG][Data][x]

- * При выключении только видео в экранном меню будет отображаться «ТВ». Но при выключении экрана в меню не будет отображаться «ТВ».

04. Выключение звука (команда: k e)

- ▶ Включение/выключение звука.
Включать/выключать звук можно также с помощью кнопки MUTE (БЕЗ ЗВУКА) на пульте дистанционного управления.

Передача [k][e][][Set ID][][Data][Cr]

Данные

00 : функция выключения звука включена (звук выключен)

01 : функция выключена (звук включен)

Подтверждение [e][][Set ID][][OK/NG][Data][x]

05. Управление громкостью (команда: k f)

- ▶ Настройка громкости.
Настроить громкость можно также с помощью кнопок ГРОМКОСТИ на пульте дистанционного управления.

Передача [k][f][][Set ID][][Data][Cr]

Данные мин.: от 00 до макс.: 64

* См. раздел «Реальное соответствие данных». (см. стр.153)

Подтверждение [f][][Set ID][][OK/NG][Data][x]

06. Контрастность (команда: k g)

- ▶ Установка контрастности.
Контрастность также можно настроить с помощью меню настройки изображения КАРТИНКА.

Передача [k][g][][Set ID][][Data][Cr]

Данные мин.: от 00 до макс.: 64

* См. раздел «Реальное соответствие данных». (см. стр.153)

Подтверждение [g][][Set ID][][OK/NG][Data][x]

07. Яркость (команда: k h)

- ▶ Настройка яркости экрана.
Можно настроить также с помощью меню КАРТИНКА.

Передача [k][h][][Set ID][][Data][Cr]

Данные мин.: от 00 до макс.: 64

* См. раздел «Реальное соответствие данных». (см. стр.153)

Подтверждение [h][][Set ID][][OK/NG][Data][x]

08. Цвет (команда: k i)

- ▶ Установить насыщенность цвета.
Настроить цвета можно также с помощью меню настройки изображения КАРТИНКА.

Передача [k][i][][Set ID][][Data][Cr]

Данные мин.: от 00 до макс.: 64

* См. раздел «Реальное соответствие данных». (см. стр.153)

Подтверждение [i][][Set ID][][OK/NG][Data][x]

09. Оттенки (команда: k j)

- ▶ Настройка насыщенности экрана. Насыщенность также можно настроить с помощью меню КАРТИНКА.

Передача [k][j][][Set ID][][Data][Cr]

Данные красного : от 00 до зеленого: 64

* См. раздел «Реальное соответствие данных». (см. стр.153)

Подтверждение [j][][Set ID][][OK/NG][Data][x]

10. Резкость (команда: k k)

- ▶ Настройка резкости экрана. Резкость можно также настроить с помощью меню настройки КАРТИНКА.

Передача [k][k][][Set ID][][Data][Cr]

Данные мин.: от 00 до макс.: 64

* См. раздел «Реальное соответствие данных». (см. стр.153)

Подтверждение [k][][Set ID][][OK/NG][Data][x]

11. Выбор экранного меню (команда: k l)

- ▶ Дистанционное включение или отключение экранного меню.

Передача [k][l][][Set ID][][Data][Cr]

Данные

00 : экранное меню выключено

01: экранное меню включено

Подтверждение [l][][Set ID][][OK/NG][Data][x]

12. Режим блокировки дистанционного управления (команда: k m)

- ▶ Блокировка пульта дистанционного управления и кнопок на передней панели телевизора.

Передача [k][m][][Set ID][][Data][Cr]

Данные

00 : отключение блокировки

01: включение блокировки

Подтверждение [m][][Set ID][][OK/NG][Data][x]

* Если пульт ДУ не используется, работайте в этом режиме.

При включении или выключении основного питания блокировка внешнего источника управления отключается.

* В режиме ожидания, если включена блокировка кнопок, телевизор нельзя включить кнопкой включения на пульте ДУ и кнопкой включения на устройстве.

13. Высокие частоты (команда: k r)

- ▶ Настройка высоких частот. Высокие частоты также можно настроить с помощью меню ЗВУК.

Передача [k][r][][Set ID][][Data][Cr]

Данные мин.: от 00 до макс.: 64

* См. раздел «Реальное соответствие данных». (см. стр.153)

Подтверждение [r][][Set ID][][OK/NG][Data][x]

14. Низкие частоты (команд: k s)

- ▶ Настройка низких частот. Низкие частоты также можно настроить с помощью меню ЗВУК.

Передача [k][s][][Set ID][][Data][Cr]

Данные мин.: от 00 до макс.: 64

* См. раздел «Реальное соответствие данных». (см. стр.153)

Подтверждение [s][][Set ID][][OK/NG][Data][x]

15. Баланс (команда: k t)

- ▶ Настройка баланса. Баланс также можно настроить с помощью меню ЗВУК.

Передача [k][t][][Set ID][][Data][Cr]

Данные мин.: от 00 до макс.: 64

* См. раздел «Реальное соответствие данных». (см. стр.153)

Подтверждение [t][][Set ID][][OK/NG][Data][x]

16. Цветовая температура (команда : x u)

- ▶ Настройка цветовой температуры. Цветовую температуру также можно настроить с помощью меню КАРТИНКА.

Передача [x][u][][Set ID][][Data][Cr]

Данные мин.: от 00 до макс.: 64

* См. раздел «Реальное соответствие данных». (см. стр.153)

Подтверждение [u][][Set ID][][OK/NG][Data][x]

17. Метод ISM (Команда: j p) (только для плазменных телевизоров)

- Управление методом ISM. Также настроить метод ISM можно в меню ОПЦИИ.

Передача [j][p][][Set ID][][Data][Cr]

Данные 02: Орбитер
04: White wash
08: Нормальный
20: Colour Wash

Подтверждение [p][][Set ID][][OK/NG][Data][x]

19. Автоматическая настройка (команда: j u)

- Автоматическая настройка положения картинки и минимизация дрожания изображения. Эта функция работает в следующем режиме: RGB [PC].

Передача [j][u][][Set ID][][Data][Cr]

Данные 01: установка

Подтверждение [u][][Set ID][][OK/NG][Data][x]

18. Экономия энергии (команд: j q)

- Снижение энергопотребления телевизора. Можно также настроить параметр «Экономия энергии» в меню КАРТИНКА.

Передача [j][q][][Set ID][][Data][Cr]

Функция энергосбережения					Уровень				Описание
7	6	5	4		3	2	1	0	
0	0	0	0	Низкий Питание	0	0	0	0	Выкл.
0	0	0	0	Низкий Питание	0	0	0	1	Минимальный
0	0	0	0	Низкий Питание	0	0	1	0	Среднее
0	0	0	0	Низкий Питание	0	0	1	1	Максимальный
0	0	0	0	Низкий Питание	0	1	0	0	Авто (только ЖК-телевизор с LED-подсветкой / ЖК-телевизор)
0	0	0	0	Низкий Питание	0	1	0	1	Отключение экрана
0	0	0	0	Низкий Питание	0	1	0	0	Интеллектуальный сенсор (только плазменные телевизоры)

Подтверждение [q][][Set ID][][OK/NG][Data][x]

20. Команда выбора канала (команда : m a)

- Настройка канала на нужный физический номер.

Передача [m][a][][Set ID][][Data0][][Data1][][Data2][Cr]

Данные 00: старший байт номера канала
Данные 01: младший байт номера канала
Например, № 47 -> 00 2F (2FH)
№ 394 -> 01 8A (18AH),
Цифровое ТВ № 0 -> Неприменимо

Данные 02:

0x00	ATV основной
0x10	DTV основной
0x20	Radio основной
0x80	CATV основной
0x90	CADTV основной
0xa0	CA-Radio основной
0x40	Sat DTV основной
0x50	Sat Radio основной

Диапазон номеров каналов

Аналоговый – от мин.: 00 до макс.: C7 (от 0 до 199)
Цифровой – от мин.: 00 до макс.: 270F (от 0 до 9999)

Подтверждение [a][][Set ID][][OK/NG][Data][x]

Данные от мин.: 00 до макс.: 7DH

21. Добавление и удаление канала (команда: m b)

- ▶ Добавление или удаление текущей программы.

Передача [m][b][][Set ID][][Data][Cr]

Данные 00 : Пропустить 01 : Добавить

Подтверждение [b][][Set ID][][OK/NG][Data][x]

*** Реальное соответствие данных**

00 : Шаг 0
:
A: Шаг 10 (ID устройства 10)
:
F: Шаг 15 (ID устройства 15)
10 : Шаг 16 (ID устройства 16)
:
64 : Шаг 100
:
6E: Шаг 110
:
73 : Шаг 115
74 : Шаг 116
:
CF: Шаг 199
:
FE: Шаг 254
FF: Шаг 255

22. Кнопка (команда : m c)

- ▶ Отправка кода кнопки ИК-пульта ДУ.

Передача [m][c][][Set ID][][Data][Cr]

Данные Код клавиши (см. стр.145)

Подтверждение [c][][Set ID][][OK/NG][Data][x]

23. Контрольная подсветка (Команда: m g)

(Только ЖК-телевизоры/ЖК-телевизоры с LED-подсветкой)

- ▶ Управление подсветкой.

Передача [m][g][][Set ID][][Data][Cr]

Данные мин.: от 00 до макс.: 64

Подтверждение [g][][Set ID][][OK/NG][Data][x]

**24. Выбор входного сигнала (команда: x b)
(Входной сигнал основного изображения)**

- ▶ Выбор источника входного сигнала телевизора.

Передача [x][b][][Set ID][][Data][Cr]

Данные

Данные	Input
0x00	DTV
0x01	CADTV
0x02	Sat DTV
0x10	ATV
0x11	CATV
0x20	AB1
0x21	AB2
0x22	AB3
0x40	Компонент1
0x41	Компонент2
0x42	Компонент3
0x60	RGB
0x70/80/90/a0	HDMI1
0x71/81/91/a1	HDMI2
0x72/82/92/a2	HDMI3
0x73/83/93/a3	HDMI4

Подтверждение [b][][Set ID][][OK/NG][Data][x]

* Если внешний входной сигнал поступает в формате DTV, номер входного сигнала "0" соответствует телевидению, "1" – CATV и "2" – спутнику.

25. 3D (команда: x t)

(только для моделей с поддержкой 3D)

► Чтобы сменить 3D-режим на телевизоре.

Передача [x][t][][Set ID][][Data01][][Data02][][Data03][][Data04][Cr]

Данные01 00 : 3D Вкл.
01 : 3D Выкл.
02 : 3D в 2D
03 : 2D в 3D

Данные02 00 : Сверху и снизу
01 : Бок о бок
02 : В шахматном порядке
03 : Последовательные кадры

Данные03 00 : Справа налево
01 : Слева направо

Данные04 Глубина 3D : от мин.: 0 до макс.: 14
* См. раздел «Реальное соответствие данных». (см. стр.153)

*Если данные1 составляет 00(3D Вкл.), данные4 не имеет значения.

*Если данные1 составляет 01(3D Выкл.) или 02(3D-в-2D), данные2, данные3 и данные4 не имеют значения.

*Если данные1 составляет 03(2D-в-3D), данные2 и данные3 не имеют значения.

Data1	Data2	Data3	Data4
00	O	O	X
01	X	X	X
02	X	X	X
03	X	X	O

X : не имеет значения

Подтверждение [t][][OK][Data01][Data02][Data03][Data04][x][t][][NG][Data01][x]

26. Расширенный 3D-режим (команда: x v)

(только для моделей с поддержкой 3D)

► Чтобы сменить 3D-опцию на телевизоре.

Передача [x][v][][Set ID][][Data01][][Data02][Cr]

Данные01 : 3D -опция
00 : Коррекция 3D видео изображения
01 : Глубина 3D (Только 2D в 3D)
02 : Точка обзора 3D
03 : Размер 3D видео изображения (Только плазменные телевизоры)
04 : Баланс 3D видео изображения (Только плазменные телевизоры)
05 : Оптимизация 3D (Только ЖК-телевизоры/ЖК-телевизоры с LED-подсветкой)

Данные02 Для каждой 3D-опции, определяемой параметром Data01.

1) Если параметр Data01 = 00

00 : Справа налево

01 : Слева направо

2) Если параметр Data01 = 01

Данные от мин.: 0 до макс.: 14

3) Если параметр Data01 = 02

Данные от мин.: 0 до макс.: 14

O intervalo de valores de dados (0 a 20) converte o intervalo de Visão (-10 a 10) automaticamente.

4) Если параметр Data01 = 03 (Только плазменные телевизоры)

00 : Исходный

01 : 16:9

5) Если параметр Data01 = 04 (Только плазменные телевизоры)

00 : Выкл.

01 : Вкл.

6) Если параметр Data01 = 05 (Только

ЖК-телевизоры/ЖК-телевизоры с LED-подсветкой)

Данные от мин.: 0 до макс.: 02

* См. раздел «Реальное соответствие данных». (см. стр.153)

Подтверждение [v][][OK][Data01][Data02][x][v][][NG][Data01][x]

* Используйте эту возможность в зависимости от модели



Модель и серийный номер телевизора указаны
на задней панели устройства
Запишите нижеуказанные данные, на случай,
если вам потребуется техническое обслуживание.

МОДЕЛЬ _____

СЕРИЙНЫЙ НОМЕР _____