



# 手提 CD 卡帶錄放音機 使用手冊

型號: **LPC-140A/X**

使用您的錄放音機前請仔細閱讀此手冊。  
並存留以便往後查閱。

設計與規格都可能隨時變更而不另進行通知。

## 注意事項

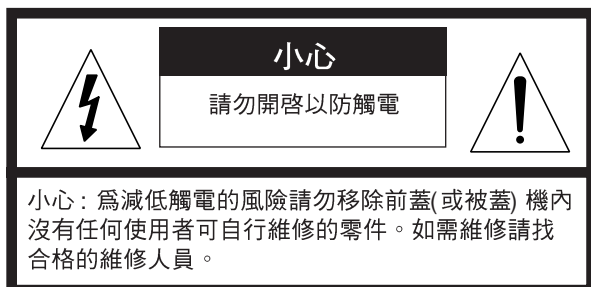

### 圖示解說:



以一個正三角形包著有箭頭的閃電標誌是用來警示使用者說在產品包裝內有可對人造成觸電的未絕緣危險電壓。



在正三角形內有驚嘆號的標誌是要警示使用者說在隨機的文宣內有重要的操作及維護(修理)指示。

### 警告

為了減低失火或觸電的風險,請勿將此機曝露在雨中或潮溼處。

為防止觸電,請勿打開機箱。維修請找合格的維修人員。

此器材不可被滴到或潑到,而且不可將裝有液體的物品,如花瓶,置放於此器材上。

### 警告:

請勿將此設備安裝於密閉空間內,如書櫃或類似裝備。

### 注意

如以此內說明的方式以外使用控制鈕,調紐或進行操作,很可能會曝露於有害的輻射線中。

此產品內的雷射零件能夠發射出超過一級的輻射線限制量。

注意: 開啓且互扣機置招破壞時會有看不到的雷射輻射線。避免曝露於光線中。

**WARNING: OSYNLIG LASERSTRÅLNING NÄR DENNA DEL ÄR ÖPPNAD STRÅLEN ÄR FARLIG.**

**Attention: Quand l'appareil est ouvert, ne pas s'exposer aux radiations invisibles du faisceau laser.**

此標記位於內部。



此 CD 收音機是被歸類為級別 1 的雷射產品。

級別 1 雷射產品的標籤位於外部。

# 目錄

## 簡介

注意事項.....2

目錄.....3

使用前.....4

    安全注意事項.....4

    關於光碟的附註.....4

    關於錄音帶的附註.....4

上面/前面.....5

背面/顯示窗.....6

## 操作前

電源.....7

    交流電源線供電.....7

    調整電壓 (選用).....7

    安裝電池.....7

音響調整.....7

    音量調整.....7

    耳機插孔.....7

## 操作

調頻操作.....8

    收聽廣播.....8

    設定立體聲/單聲道.....8

卡帶操作.....8

    基本播放.....8

    暫停播放.....8

    停止播放.....8

    倒帶播放或快轉撥放.....8

光碟操作.....9

    基本播放.....9

    暫停播放.....9

    停止播放.....9

    跳過曲目.....9

    搜尋曲目.....9

    重複播放.....9

錄音.....10

    基本錄音.....10

    光碟同步錄音.....10

## 參考資料

詳細規格.....11

## 有關指示標記

 表示可能使本機或其他物品受損的障礙。

 表示此機的特殊操作功能。

 表示可讓操作更容易的秘訣及提示。

## 使用前

### 安全注意事項

#### 搬運本機

##### 運送本機時

原本包裝運送本機的箱子與包材是最好的。將本機包裝成原廠出貨時的狀態會提供最佳的保護。

##### 保持表面清潔

請勿在本機附近使用揮發性液體,如殺蟲劑。請勿將橡皮或塑膠產品長時間與此機放在一起,因這些東西會在表面留下痕跡。

#### 清潔本機

##### 要清潔卡箱

當表面很髒時,用一片以軟性清潔劑沾濕的軟布清理。不可使用強力清潔劑,如酒精,苯或稀釋劑,因這些清潔劑會傷害本機表面。

### 關於光碟的附註

#### 持拿光碟

請勿觸摸光碟的播放面。  
取放光碟時請抓邊緣以免表面印上指紋。  
請勿將紙或膠帶放在光碟上。



#### 存放光碟

播放完畢後請將光碟放回其保護盒內。  
請勿將光碟直接曝放在陽光下或熱源中或將它放在車上讓太陽直射,因為車內溫度可能會升高很多。

### 清潔光碟

光碟上的指紋及灰塵都會導致不良品質及音訊失真。在播放前用乾淨的布清潔光碟,由光碟中心向外擦拭。

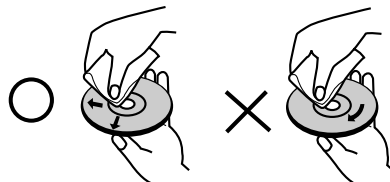

請勿使用類似酒精,苯,稀釋劑,商用清潔劑或用於類比唱片的防靜電噴霧劑的強力溶劑。

### 關於錄音帶的附註

#### 防止紀錄

(用小螺絲起子)將卡帶的錄寫片移除即可防止意外覆寫紀錄。

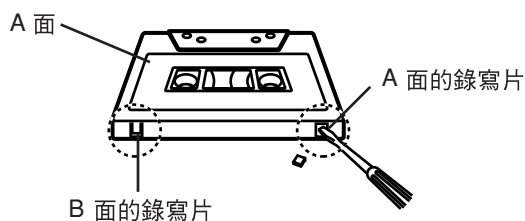

如要再錄寫,請用膠帶將錄寫片的洞蓋起來。

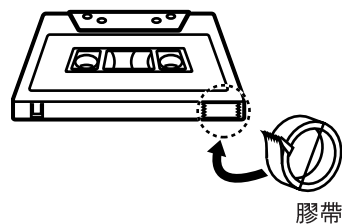

## 上面/前面

### 上面

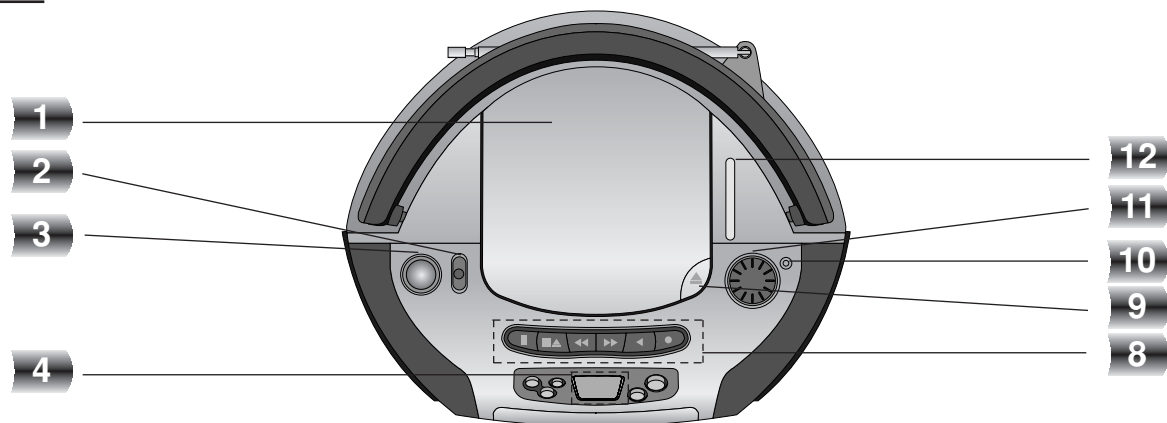

### 前面

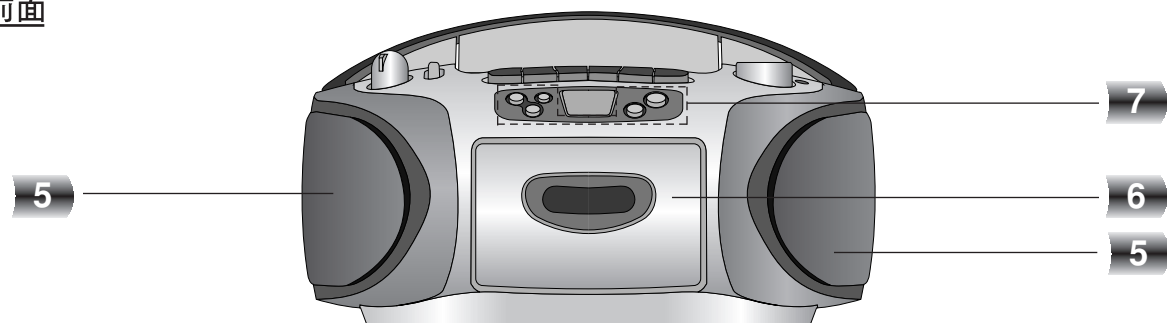

- |   |  |
|---|--|
| <ol style="list-style-type: none"> <li>1. CD 闔</li> <li>2. 功能鈕<br/>[CD/ FM/ AM/ TAPE]</li> <li>3. 音量控制鈕</li> <li>4. 顯示窗指標</li> <li>5. 左/右 喇叭</li> <li>6. 錄音帶闔</li> <li>7. 光碟功能鈕             <ul style="list-style-type: none"> <li>• 光碟倒轉跳過/尋找 (◀◀) 按鈕</li> <li>• 光碟倒轉跳過/尋找 (▶▶) 按鈕</li> <li>• 光碟重複播放按鈕</li> <li>• 光碟停止 (■) 按鈕</li> <li>• 光碟播放/暫停 (▶  ) 按鈕</li> </ul> </li> </ol> | <ol style="list-style-type: none"> <li>8. 卡帶功能鈕             <ul style="list-style-type: none"> <li>• 卡帶暫停 (  ) 按鈕</li> <li>• 卡帶停止/退帶 (■▲) 按鈕</li> <li>• 快轉 (◀◀) 按鈕</li> <li>• 倒帶 (▶▶) 按鈕</li> <li>• 卡帶播放 (◀) 按鈕</li> <li>• 錄音 (●) 按鈕</li> </ul> </li> <li>9. 光碟闔開啓 (▲ OPEN) 按鈕</li> <li>10. 立體聲標示</li> <li>11. 調頻轉鈕</li> <li>12. 頻率標示</li> </ol> |
|---|--|

## 背面/顯示窗

### 背面

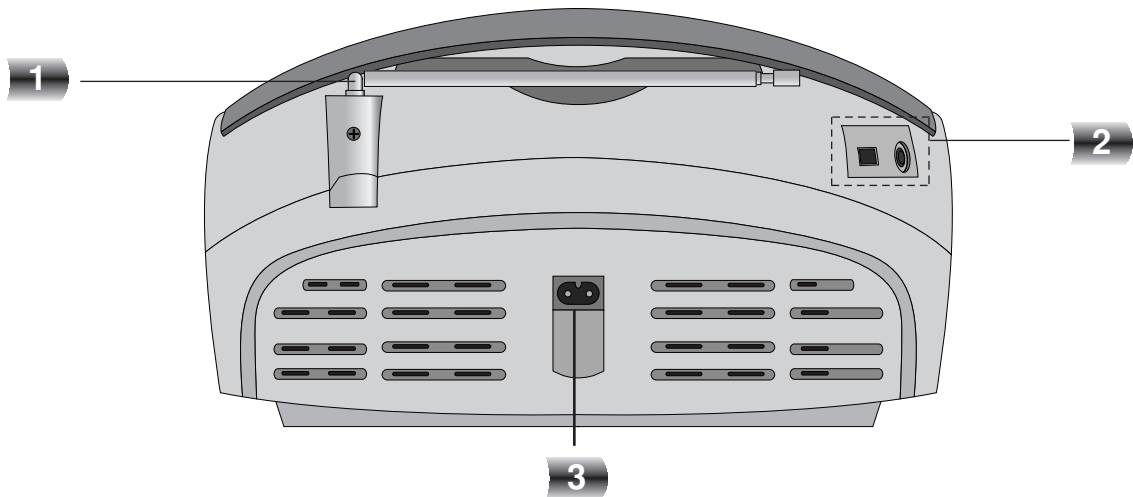

### 顯示窗

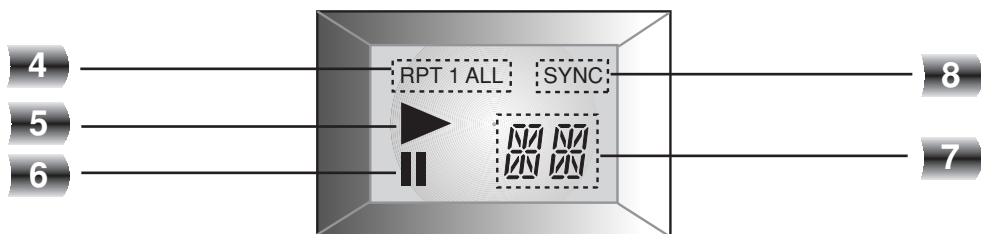

- |   |             |
|---|-------------|
| 1. FM 天線  | 5. 光碟播放標示   |
| 2. RIF/FM 模式切換 (立體聲/單聲道)<br>耳機插座 (🎧): $\phi 3.5\text{mm}$ | 6. 光碟暫停標示   |
| 3. 交流電源插孔   | 7. 光碟曲目標示   |
| 4. 光碟重複播放標示   | 8. 光碟同步錄音標示 |

## 電源

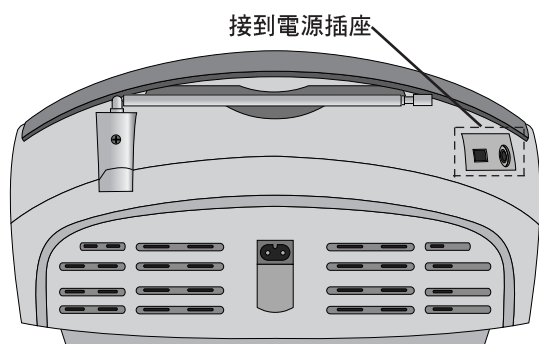

### 交流電源線供電

- 1 在插上交流電源線之前請先檢查您機子的使用電壓是與您當地的供電電壓是相符的。
- 2 將附上的電源線一端接上您機子背面的 AC IN 插孔。
- 3 將另一端插到插座上。

#### 附註

您如不長時間使用時,請將電源線自插座上拔除。

### 調整電壓 (選用)

如您的機子背面有電壓選擇器,請確定將其設為當地的電源電壓才將電源線插上。

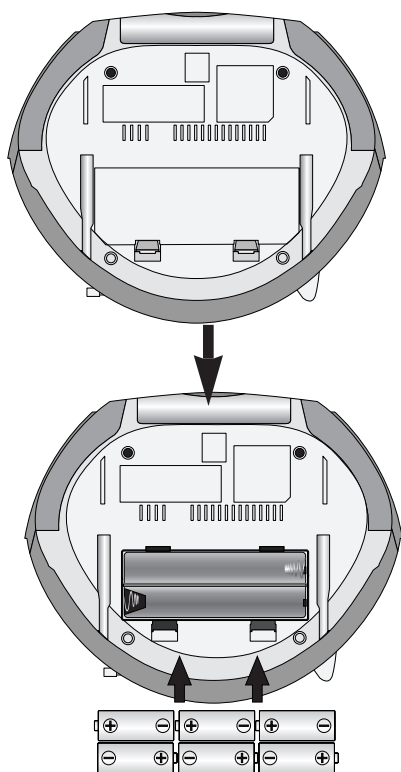

### 安裝電池

- 1 下壓以開啓電池蓋。
- 2 裝入六個“C”(R14)電池(內不含)且須確認正負極(+,-)都有排好。
- 3 將電池蓋蓋上。

#### 附註

- 為避免電池外露時所造成的損害,您如有一段長時間不打算使用此機請將電池移除。
- 電池的電力偏弱時,請更換新電池。
- 電源線插在插座上時,電池的電力不會被用光。

## 音響調整

### 音量調整

順時鐘方向扭轉音量控制鈕可提高音量,反時鐘方向則降低音量。

### 耳機插孔

- 將立體耳機的插頭( $\phi$  3.5mm)插入耳機插孔。
- 一旦您插上(自備)耳機,音箱就自動斷線。

## 調頻操作

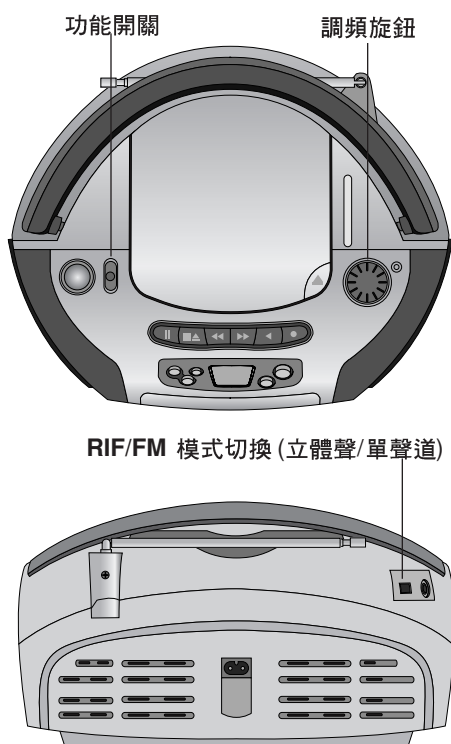

### 收聽廣播

- 1 將功能開關切至 AM 或 FM。
- 2 旋轉調頻旋鈕以設定廣播臺。

### 關掉廣播

將功能開關切至卡帶 (關) 或光碟以關掉您的收錄音機。

### 設定立體聲/單聲道

- 1 將 RIF/ FM 模式開關切到立體聲就可以聽到 FM 立體廣播。
- 2 在聽 FM 立體廣播將 RIF/ FM 模式開關切到單聲道。  
選用此功能可以大幅降低雜音,不過立體效果就不見了。

#### 附註

調整天線以取得較清晰的收訊。

- AM 天線  
此天線內建在收錄音機內所以旋轉整個收音機以取得較佳的收訊。
- FM 天線  
將可收式的天線拉出並調整角度與方向以取得較佳的收訊。

## 卡帶操作

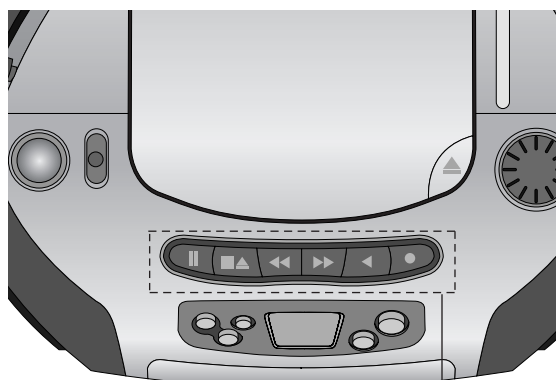

- 卡帶暫停(II)
- 卡帶停止/退帶(■▲)
- 快轉(◀◀)
- 倒帶(▶▶)
- 卡帶播放(▶)
- 錄音(●)

### 基本播放

- 1 將功能開關切至卡帶。
- 2 按下卡帶停止/退帶(■▲) 按鈕開啓卡帶閘。
- 3 裝入一片卡帶並關上卡帶閘。
- 4 按下卡帶播放(▶) 以播放。

### 暫停播放

按下卡帶暫停(II) 鈕以暫停。再按一次就可繼續播放。

### 停止播放

按下卡帶停止/退帶(■▲) 按鈕以停止播放。  
(您的錄音機會自動在錄音帶結束時停止。)

### 倒帶播放或快轉撥放

播放時按下並按住快轉/倒帶(◀◀/▶▶) 按鈕後,再按卡帶播放(▶) 於您想播放的地方。



## 光碟操作

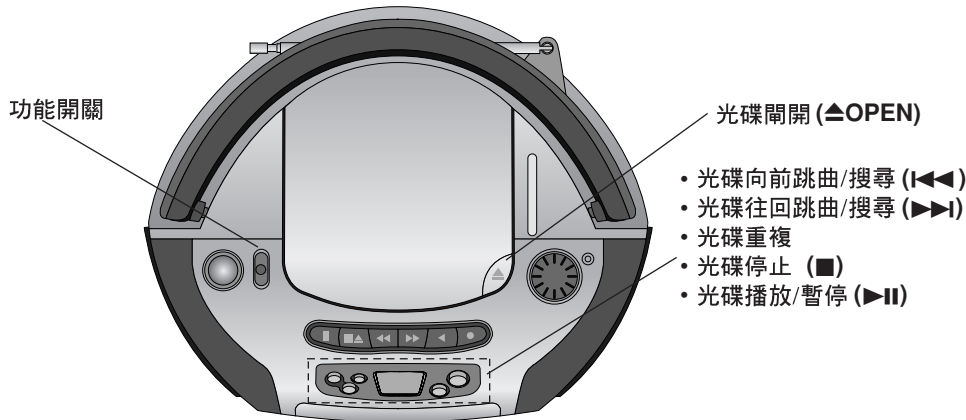

### 基本播放

- 1** 將功能開關切至光碟。
- 2** 按下光碟開關 (▲OPEN) 按鈕以打開光碟櫃。
- 3** 印刷面朝上, 裝入一片光碟。
- 4** 關上光碟櫃。顯示窗會顯示總共曲目數。
- 5** 按住光碟播放/暫停 (▶II) 按鈕開始播放。播放曲號會顯現在顯示窗上。

### 暫停播放

按下光碟播放/暫停 (▶II) 按鈕以暫停播放。  
再按下工跌播放/暫停 (▶II) 按鈕就可繼續播放。

### 停止播放

播放時按下光碟停止 (■) 按鈕。

### 跳過曲目

- 按下光碟向前跳曲/搜尋 (▶▶I) 按鈕跳到下一曲。
- 播放中按下光碟往回跳曲/搜尋 (I<<<) 按鈕, 該曲就會從頭開始播放。再按一次就會跳一曲, 每按一次就跳一曲。

### 搜尋曲目

播放時按下並按住光碟跳曲/搜尋 (I<<<, ▶▶I) 按鈕, 然後再要播放的時候放開按鈕即可。

#### **N** 附註

- 機內有光碟時請勿傾斜或移動本機, 否則可能會損壞光碟和您的收錄音機。
- 請勿觸摸光碟的播放面; 也就是沒有任何印刷的那一面。
- 清潔光碟時請用軟布由中心往外擦拭。

### 重複播放

#### 一直重複播放單曲

播放時按一下光碟重複。  
- “REPEAT 1” 會顯現在視窗中。

#### 重複撥方所有曲目

播放時再按一下光碟重複按鈕。  
- “REPEAT ALL” 會顯現在視窗中。

#### 取消重複播放

播放時按一次光碟播放按鈕。  
- 重複標示即消失。

# 錄音

將卡帶轉到要開始錄音的地方。(只可使用一般錄音帶。)

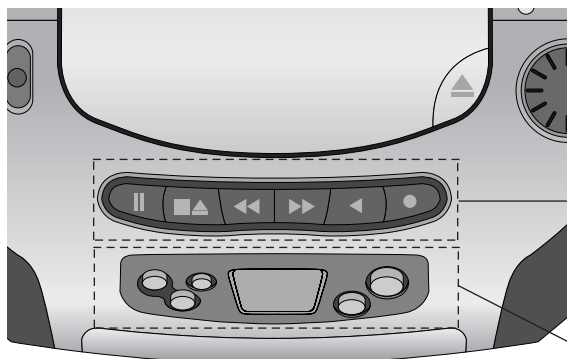

- 卡帶暫停 (||)
- 卡帶停止/退帶 (■▲)
- 快轉 (◀◀)
- 倒帶 (▶▶)
- 播放卡帶 (▶)
- 卡帶錄音 (●)

- 光碟往回跳曲/搜尋 (◀◀)
- 光碟往前跳曲/搜尋 (▶▶)
- 光碟重複
- 光碟停止 (■)
- 光碟播放/暫停 (▶||)

## 基本錄音

- 1 切換功能開關到您要錄音的功能,卡帶除外。
- 2 放入一片空白錄音帶。
- 3 按下錄音 (●) 按鈕。  
卡帶播放 (▶) 按鈕會自動生效。
- 4 開始播放您的光碟或廣播。

## 光碟同步錄音

此功能自動錄製整片光碟到錄音帶上。

- 1 放一片光碟進去並切換到光碟的功能。
- 2 放一片空白錄音帶進去。
- 3 按下錄音 (●) 按鈕。  
卡帶播放 (▶) 按鈕會自動生效
- 4 同步錄音約在七秒鐘後自動開始。

## 暫停錄音

按下暫停卡帶 (||) 按鈕。再按一下暫停卡帶 (||) 按鈕即繼續錄音。

## 停止錄音

按下停止/退出卡帶 (■▲) 按鈕。  
(您的錄放音機會自動在錄音帶結束時停止。)

## N 附註

- 如果您只想要錄製某些曲目,用光碟跳曲/搜尋 (◀◀, ▶▶) 按鈕選您想要的曲目再開始錄製光碟
- 在錄 AM 廣播時如果有雜音出現,在背面的 RIF 重設一下。

## 詳細規格

項目		型號	LPC-140A	LPC-140X
[一般]	電源	請參照收錄音機背面。		
	耗電量	10瓦		
	重量	3.0 公斤		
	外觀尺寸 (W x H x D)	300 x 252 x 171 毫米		
	輸出功率	1瓦 X 2 T.H.D 10%		
	音箱	8Ω X 2		
	電池操作	DC 9V, 六顆 "C"(R14) 電池 (恕不另附)		
[CD]	收音頻率	100 - 18000 Hz		
	訊號與雜音比例	55 dB		
	T.H.D	0.5 %		
[電台帶]	FM	調頻範圍	87.5 -108 MHz	87.5 -108 MHz/65 -108 MHz
		頻率間隔	10.7 MHz	
		天線	伸縮式天線	
	AM (MW)	調頻範圍	522 - 1611 kHz 或 530 - 1610 kHz	
		頻率間隔	455 kHz	
		天線	鐵條天線	
[錄音帶]	錄音系統	4 軌 2 聲道立體聲		
	頻率反應	125 - 8000Hz		
	訊號對雜音比	35/40dB (錄/放)		

設計與規格都可能隨時變更改良,恕不另行通知。



總公司：台北市內湖區基湖路3巷47號7樓(02)26272788  
汐止服務本部：台北縣市汐止市中興路31巷1號7樓(02)26476668  
板橋服務中心：台北縣板橋市信義路161號3樓(2)29517853  
桃園服務中心：桃園縣中壢市光華三街23號1樓(03)4341023  
新竹服務中心：新竹市食品路270號1樓(03)5625401  
中彰服務中心：台中市南屯區大墩南路188號1樓(04)24728500  
嘉義服務中心：嘉義市世賢路2段69號(05)2310678  
台南服務中心：台南市西門路4項1弄50號(06)2818898  
高屏服務中心：高雄市鼓山區華泰路297號1樓(07)5559837  
宜花服務中心：花蓮縣吉安鄉北昌村自強路477號(038)560558  
板橋服務處：(02)29517853

Home Page : [www.lge.com.tw](http://www.lge.com.tw)

LG售後服務諮詢中心——免付費專線：0800-898-899

**台灣樂金電器股份有限公司**  
**LG ELECTRONICS TAIWAN TAIPEI CO.,LTD.**