



PRIJENOSNI REKORDER ZA CD I KASETE KORISNIČKI PRIRUČNIK

Modeli : LPC-140A/X



A large, light gray watermark of the LG logo is positioned in the lower-left quadrant of the page, partially overlapping the text.

**Molimo vas da prije početka korištenja uređaja pažljivo
proučite ovaj priručnik.
Zadržite ga i za buduće potrebe.**

**Dizajn i neke posebnosti podložni su promjenama bez
obavijesti o poboljšanju.**



Upozorenja

	Upozorenja OPASNOST OD STRUJNOG UDARA - NEMOJTE OTVARATI !	
UPOZORENJE: DA BI SMANJILI OPASNOST OD STRUJNOG UDARA, NEMOJTE SKIDATI STRAŽNJI POKLOPAC. UNUTAR UREĐAJA NEMA DIJELOVA KOJE BI KORISNIK UPOTRIJEBO. ZA OPRAVAK OBRAĆAJTE SE NA STRUČNO OSOBLJE.		

Objašnjenje grafičkih simbola:



Strijela munje u jednako straničnom trokutu namijenjena je upozoriti korisnika da unutar uređaja postoji neizolirani opasni napon koji može biti dovoljne jačine da bi predstavljao za osobe opasnost od strujnog udara.



Uskličnik u jednako straničnom trokutu namijenjen je upozoriti korisnika da postoje važne radne upute (upute za korištenje) u prpratnoj literaturi uređaja.

UPOZORENJE

DA BI SMANJILI OPASNOST OD POŽARA ODNOSNO OD STRUJNOG UDARA, NEMOJTE IZLAGATI UREĐAJ KIŠI ILI VLAZI.

Da bi izbjegli strujni udar, nemojte otvarati kućište uređaja. Obraćajte se za popravak samo na stručno osoblje.

Ured se ne smje izlagati kapanju ili prskanju i predmete pune sa vodom , kao na primer vaze, ne treba držati na uredu.

Upozorenje:

Nemojte instalirati ovaj ured na neudobnim mjestima kao što je vitrina za knjige ili na sličnom uredu.

PAŽNJA

Upotreba komandi ili podešavanja ili izvođenje drugačijih procedura od onih koji su dati u navodilu mogu prouzrokovati opasno oblaganje radio aktivnim valima.

Laserski komponenti u ovom uredu su sposobni emitovat radiaciju veću od limita za Klasu 1.

CAUTION: INVISIBLE LASER RADIATION WHEN OPEN AND INTERLOCKS DEFEATED. AVOID EXPOSURE TO BEAM.

VARNING: OSYNLIG LASERSTRÅLNING NÄR DENNA DEL ÄR ÖPPNAD STRÅLEN ÄR FARLIG.

Attention: Quand l'appareil est ouvert, ne pas s'exposer aux radiations invisibles du faisceau laser.

Ova naljepnica je postavljena unutar uređaja:

CLASS 1	LASER PRODUCT
KLASSE 1	LASER PRODUKT
LUOKAN 1	LASER LAITE
KLASS 1	LASER APPARAT
CLASSE 1	PRODUIT LASER

Ovaj uređaj za reprodukciju CD-a je klasificiran kao LASERSKI proizvod KLASA 1.

CLASS 1 LASER PRODUCT (LASERSKI PROIZVOD KLASA 1) oznaka je postavljena na vanjskoj strani ureda.

Ovaj uređaj je proizveden prema direktivama EEC DIRECTIVE 89/336/EEC, 93/68/EEC i 73/23/EEC, koji se odnose na propise za radijske interferencije.

Sadržaj

UVOD

Upozorenja 2

Sadržaj 3

Prije uporabe 4

Upozorenja o mjerama opreza 4

Obavijesti o diskovima 4

Napomene o kasetama 4

Gornja ploča/Prednja ploča 5

Stražnja ploča/Display 6

PRIJE UPORABE

Električno napajanje 7

Priključak za izmjeničnu struju 7

Podešavanje napona

(DODATNA MOGUĆNOST) 7

Postavljanje baterija 7

Audio podešavanje 7

Podešavanje glasnoće 7

Utičnica za slušalice 7

UPORABA

Radio operacije 8

Slušanje radija 8

STEREO/MONO podešavanje 8

Operacije kasete 8

Osnovni Playback 8

Pauza kasete 8

Zaustavljanje kasete 8

Brzo premotavanje nazad i naprijed 8

CD Operacije 9

Osnovni Playback 9

Pauza CD-a 9

Zaustavljanje CD-a 9

Preskakanje snimke 9

Pretraživanje snimke 9

Ponovno puštanje 9

Snimanje 10

Osnovno snimanje 10

Sinkronizirano CD snimanje 10

PREPORUKE

Posebnosti 11

O simbolima u uputama

 Označava opasnost koja bi mogla prouzročiti štetu na uređaju ili drugu materijalnu štetu.

 Označava posebne funkcije ovog uređaja.

 Označava savjete i upute koje olakšavaju zadatak.

Prije uporabe

Upozorenja o mjerama opreza

Rukovanje uređajem

Transportiranje uređaja

Možete koristiti originalnu kutiju i materijal za pakiranje. Za maksimalnu zaštitu ponovno spakirajte uređaj onako kako je originalno bio zapakiran u tvornici.

Za očuvanje površine čistom

Blizu uređaja nemojte ostavljati lako hlapljive tekućine, poput insekticida u spreju. Nemojte na duže vremena u dodiru s uređajem ostavljati gumene ili plastične predmete. Oni na uređaju mogu ostaviti otiske.

Čišćenje uređaja

Za čišćenje vanjskog dijela uređaja

Koristite meku i suhu krpu. Ako su površine izrazito prljave, koristite meku krpu malo namočenu u blagu otopinu detergenta. Nemojte koristiti jaka otapala, poput alkohola, benzina ili razrjeđivača jer oni mogu oštetiti površinu uređaja.

Obavijesti o diskovima

Rukovanje diskovima

Ne dirajte stranu diska koja služi za reprodukciju. Držite disk za rubove tako da na površini ne ostanu otisci prstiju. Na disk ne lijepite papir ili ljepljivu traku.

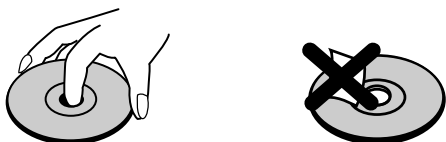

Čuvanje diskova

Nakon reprodukcije čuvajte disk u njegovoj kutiji. Nemojte disk izlagati izravnom suncu ili izvorima topline, niti ih ostavljati u parkiranom automobilu izloženom izravnom suncu jer unutar se unutar vozila temperatura može značajno povisiti.

Čišćenje diskova

Otisci prstiju i prašina na disku mogu prouzročiti lošu kvalitetu slike i zvuka.

Prije reprodukcije disk očistite čistom krpom. Disk brišite od sredine prema vanjskom dijelu.

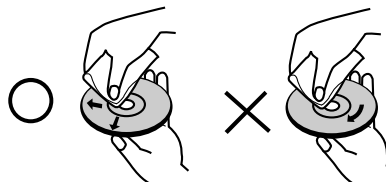

Nemojte koristiti jaka otapala poput alkohola, benzina, razrjeđivača, sredstava za čišćenje ili antistatičnog spreja namijenjenog analognim pločama.

Napomene o kasetama

Sprječavanje presnimavanja

Slučajno brisanje snimke i presnimavanje može se spriječiti pomicanjem pločice na kaseti.

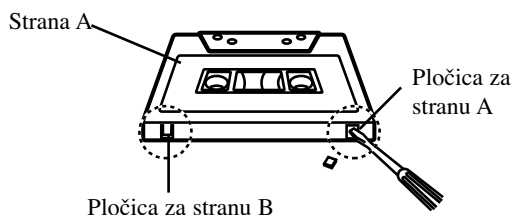

Za ponovno snimanje i presnimavanje, rupu na mjestu pločice zalijepite ljepljivom trakom.

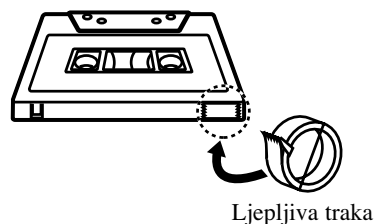

Gornja ploča/Prednja ploča

Gornja ploča

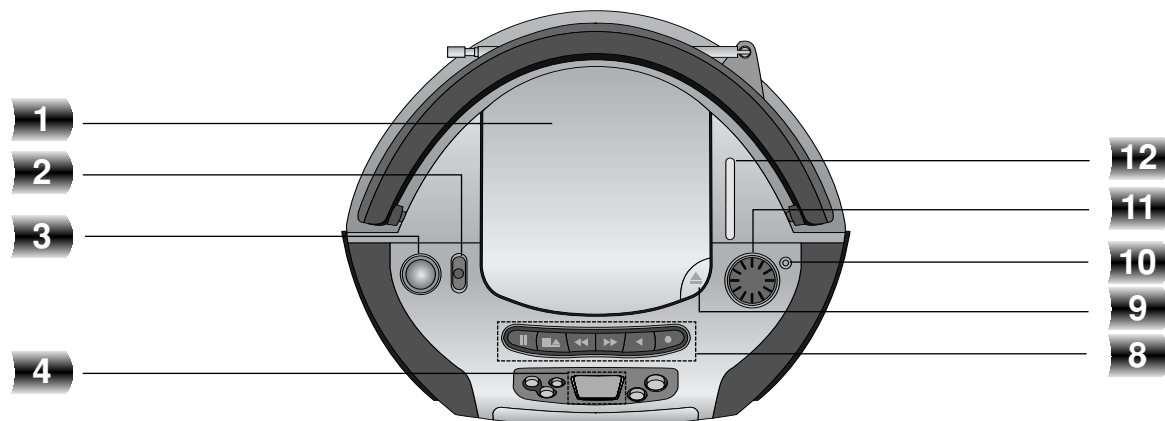

Prednja ploča

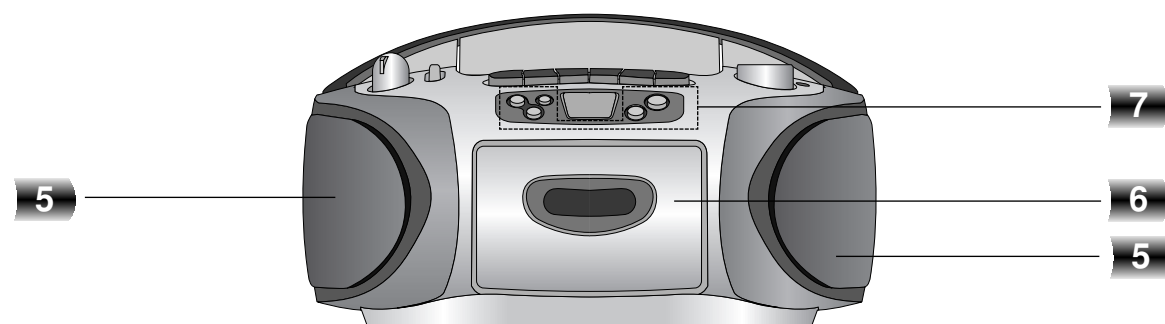

1. VRATA CD-a
2. FUNKCIONALNI PREKIDAČ [CD/ FM/ AM/ TAPE]
3. KONTROLA GLASNOĆE
4. PROZORČIĆ DISPLAY-a
5. LIJEVI / DESNI ZVUČNIK
6. VRATA KASETE
7. Tipke FUNKCIJE CD-a
 - Tipka za preskakanje/pretraživanje CD-a unazad (◀◀)
 - Tipka za preskakanje/pretraživanje CD-a unaprijed (▶▶)
 - Tipka za PONAVLJANJE CD-a (REPEAT)
 - Tipka za ZAUSTAVLJANJE CD-a (■)
 - Tipka za PUŠTANJE / PAUZU CD-a (▶||)
8. TAPE FUNCTION buttons
 - Tipka za PAUZU KASETE (||)
 - Tipka za zaustavljanje/vadenje kasete (■▲)
 - Tipka za BRZO PREMOTAVANJE NAPRIJED (◀◀)
 - Tipka za NAZAD (▶▶)
 - Tipka za PUŠTANJE KASETE (◀)
 - Tipka za SNIMANJE (●)
9. Tipka za OTVARANJE VRATA CD-a (▲PUSH OPEN)
10. STEREO indikator
11. UGAĐANJE
12. Indikator FREKVENCIJE

Stražnja ploča/Display

Stražnja ploča

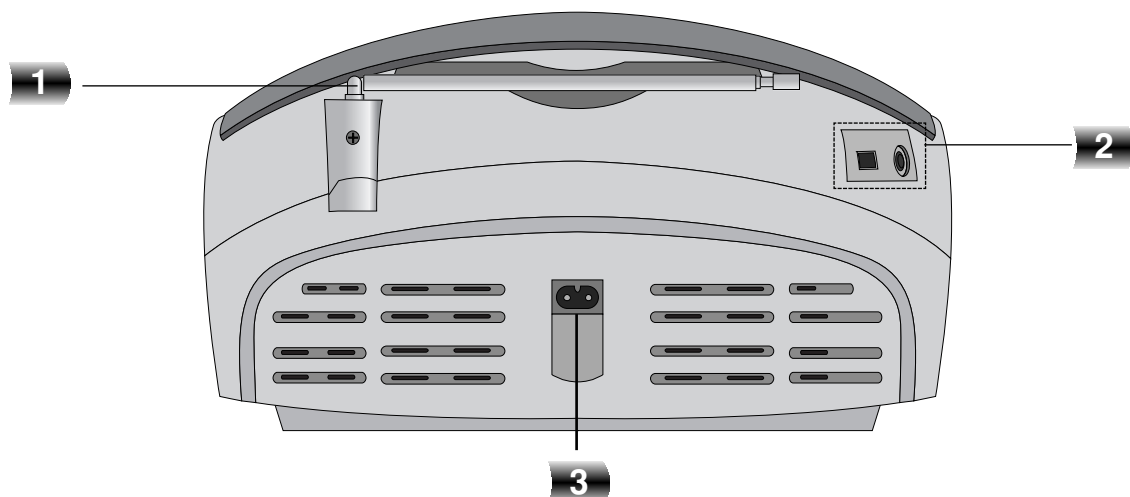

Display

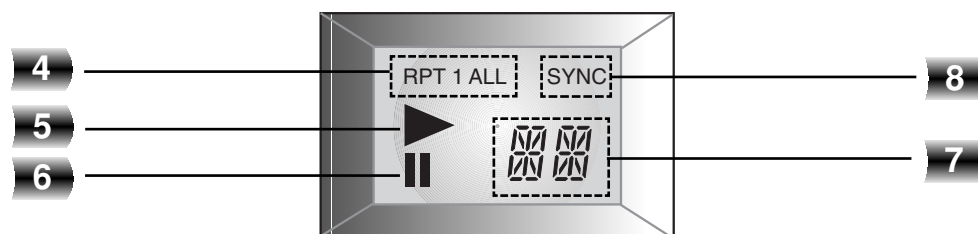

- | | |
|--|--|
| 1. FM ANTENA | 5. Indikator za PUŠTANJE CD-a |
| 2. RIF / FM MODUS PREKIDAČ (ST./MONO)
UTIČNICA ZA SLUŠALICE (🎧): Ø3.5mm | 6. Indikator za PAUZU CD-a |
| 3. ULAZNA UTIČNICA ZA IZMJENIČNU STRUJU | 7. Indikator za BROJ SNIMKE CD-a |
| 4. Indikator za PONOVRNO PUŠTANJE CD-a | 8. Indikator sinhroniziranog snimanja CD-a |

Električno napajanje

Prema električnom izvoru (zidna utičnica)

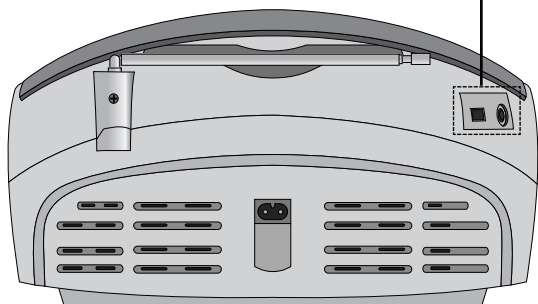

Priključak za izmjeničnu struju

- 1** Prije spajanja priključka za izmjeničnu struju, provjerite je li radni napon vašeg uređaja jednak vašem lokalnom naponu.
- 2** Jedan kraj priključka za izmjeničnu struju (u paketu) spojite u utičnicu izmjenične struje na stražnjem dijelu vašeg uređaja.
- 3** Drugi kraj uključite u utičnicu u zidu.

N Napomena

Ukoliko uređaj nećete koristiti duže vrijeme, priključak za izmjeničnu struju iskopčajte iz zida.

Podešavanje napona (DODATNA MOGUĆNOST)

Ukoliko vaš uređaj ima birač napona na stražnjoj strani, podešite ga prema vašem lokalnom naponu prije nego prikopčate priključak izmjenične struje.

Postavljanje baterija

- 1** Pritisnite i otvorite poklopac odjeljka za baterije.
- 2** Stavite šest "C" (R14) baterija (nisu u paketu) u odjeljak za baterije, pazeći da su + i – ispravno postavljeni.
- 3** Vratite poklopac odjeljka za baterije na mjesto.

N Napomene

- Kako biste izbjegli oštećenja izazvana mogućim curenjima baterija, ukoliko uređaj ne namjeravate koristiti duže vrijeme izvadite baterije iz njega.
- Kad baterije oslabe, sve ih zamijenite novima.
- Dok je u zidnu utičnicu priključen kabl izmjenične struje, baterije se ne troše.

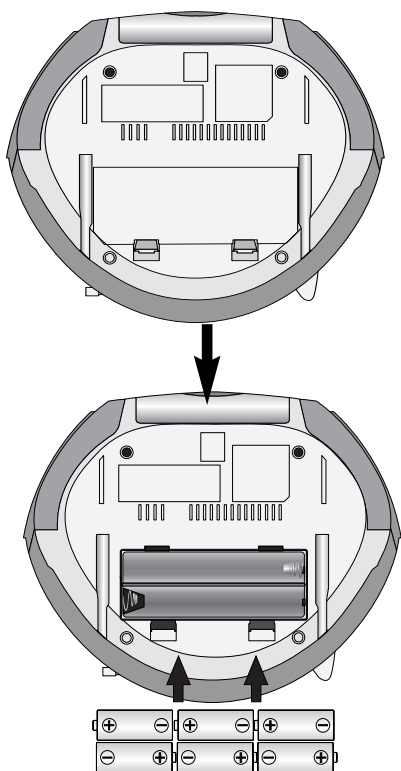

Audio podešavanje

Podešavanje glasnoće

Za pojačavanje glasnoće, **KONTROLU GLASNOĆE** okrenite u smjeru kazaljke na satu, a za smanjivanje glasnoće okrenite ga u smjeru obrnutom od smjera kazaljke na satu.

Utičnica za slušalice

- Utikač stereo slušalica (Ø 3.5mm) spojite u utičnicu za slušalice.
- Zvučnici se automatski isključuju kad uključite slušalice (nisu u paketu).

Radio operacije

FUNKCIONALNI PREKIDAČ UGAĐANJE

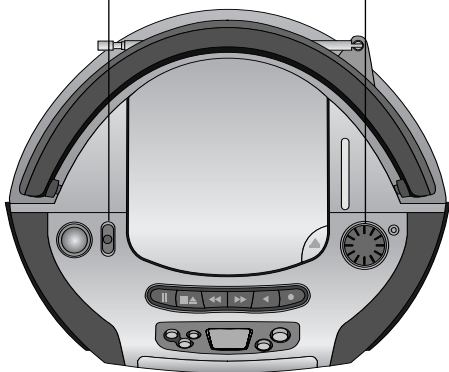

RIF/FM MODUS PREKIDAČ (ST/MONO)

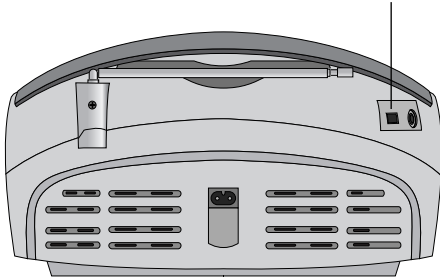

Slušanje radija

- 1** FUNKCIONALNI PREKIDAČ postavite na AM ili FM.
- 2** Radio stanice birajte tipkom za UGAĐANJE (TUNING).

Kako isključiti radio

Kako biste isključili radio, FUNKCIONALNI PREKIDAČ postavite na opciju TAPE (OFF).

STEREO/MONO podešavanje

- 1** Prekidač RIF/FM MODUS PREKIDAČ postavite na oznaku ST. kako biste slušali FM stereo prijem.
- 2** Prekidač RIF/FM MODE postavite na oznaku MONO dok biste slušate FM stereo prijem. Odabiranje ove funkcije smanjit će neugodne zvukove, ali će stereo efekt biti izgubljen.



Napomene

Podesite antenu za jasniji prijem.

- **AM antena**
Ova antena ugrađena je u uređaj, za bolji prijem okrećite uređaj.
- **FM antena**
Izvučite teleskopsku antenu i prilagodite kut i smjer za bolji prijem.

Operacije kasete

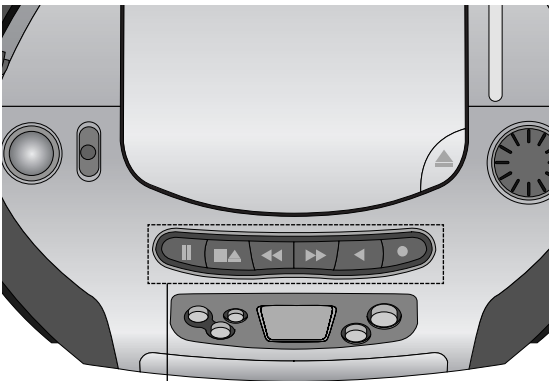

- Tipka za PAUZU KASETE (II)
- Tipka za zaustavljanje/vađenje kasete (■▲)
- Tipka za BRZO PREMOTAVANJE NAPRIJED (◀◀)
- Tipka za NAZAD (▶▶)
- Tipka za PUŠTANJE KASETE (◀)
- Tipka za SNIMANJE (●)

Osnovni Playback

- 1** FUNKCIONALNI PREKIDAČ postavite na TAPE.
- 2** Otvorite vrata kasete pritiskom na tipku za zaustavljanje/vađenje kasete (■▲).
- 3** Umetnite kasetu i zatvorite vrata.
- 4** Pritisnite tipku za PUŠTANJE KASETE (◀).

Pauza kasete

Pritisnite tipku za PAUZU KASETE (II).

Za nastavak sviranja pritisnite ponovno istu tipku.

Zaustavljanje kasete

Za zaustavljanje kasete pritisnite tipku za

zaustavljanje/vađenje kasete (■▲).

(Kaseta će se automatski zaustaviti na kraju.)

Brzo premotavanje nazad i naprijed

Nakon što pritiskom na tipku za BRZO PREMOTAVANJE

NAZAD ili NAPRIJED (◀◀/▶▶) dodete na željeno mjesto

na kaseti, pritisnite tipku za PUŠTANJE KASETE (◀).

CD Operacije

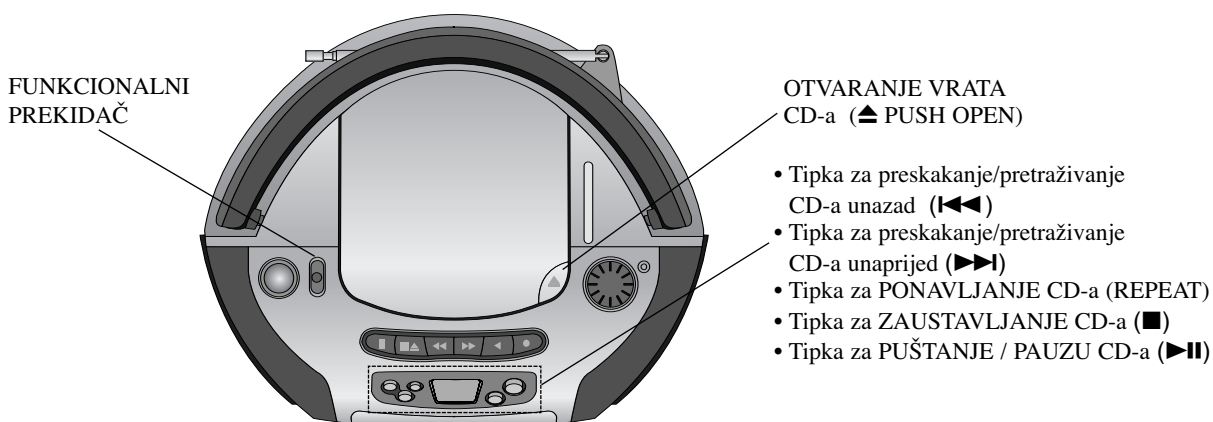

Osnovni Playback

- 1** FUNKCIONALNI PREKIDAČ postavite na CD.
- 2** Vrata za CD otvorite pritiskom na tipku OTVARANJE VRATA CD-a (▲ PUSH OPEN).
- 3** Umetnite CD tako da je strana s natpisom prema gore.
- 4** Zatvorite odjeljak za disk. Na display-u će se prikazati ukupni broj snimki.
- 5** Pritisnite tipku za PUŠTANJE/PAUZU CD-a (▶||). Na display-u će se prikazati ukupni broj snimki.

Pauza CD-a

Za kratko zaustavljanje tijekom sviranja, pritisnite tipku za PUŠTANJE/PAUZU CD-a (▶||).

Zaustavljanje CD-a

Za ZAUSTAVLJANJE CD-a pritisnite tipku (■).

Preskakanje snimke

- Za preskakanje na sljedeću snimku, pritisnite tipku za preskakanje/ pretraživanje CD-a unaprijed (▶▶).
- Ukoliko tijekom sviranja snimke jednom pritisnete tipku za za preskakanje/ pretraživanje CD-a unazad (◀◀), player će se vratiti na početak snimke. Ukoliko tipku ponovno pritisnete, jedna će se snimka preskočiti svakim pritiskom.

Pretraživanje snimke

Pritisnite i držite tipku za preskakanje ili pretraživanje CD-a CD SKIP/SEARCH (◀◀/▶▶) tijekom puštanja, a zatim ju pustite na željenom mjestu.

Napomene

- Uređaj ne tresite i ne pomičite ga dok su u njemu CD-i. Mogli biste oštetiti i CD-e i uređaj.
- Ne dirajte i ne dotičite stranu CD-a koja svira, odnosno stranu bez naljepnice ili natpisa.
- CD čistite mekom i suhom krpom bez deterdženta, od sredine prema van.

Ponovno puštanje

Ponovno puštanje jedne snimke

Tijekom sviranja pritisnite jednom tipku za PONAVLJANJE CD-a (REPEAT).

- Na display-u će se pojaviti natpis "REPEAT 1".

Ponovno puštanje svih snimaka

Tijekom sviranja pritisnite još jednom tipku za PONAVLJANJE CD-a (REPEAT).

- Na display-u će se pojaviti natpis "REPEAT ALL".

Prestanak funkcije ponovnog puštanja

Tijekom sviranja pritisnite još jednom tipku za PONAVLJANJE CD-a (REPEAT).

- Na display-u će nestati indikator ponavljanja.

Snimanje

Kasetu namotajte na dio gdje treba započeti snimanje. (Koristite samo uobičajene kasete.)

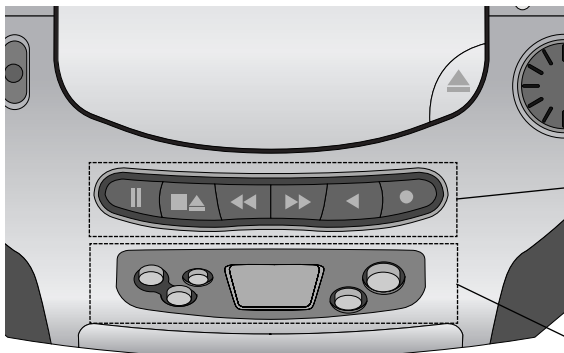

- Tipka za PAUZU KASETE (II)
- Tipka za zaustavljanje/vadenje kasete (■▲)
- Tipka za BRZO PREMOTAVANJE NAPRIJED (◀◀)
- Tipka za NAZAD (▶▶)
- Tipka za PUŠTANJE KASETE (▶)
- Tipka za SNIMANJE (●)

- Tipka za preskakanje/pretraživanje CD-a unazad (◀◀)
- Tipka za preskakanje/pretraživanje CD-a unaprijed (▶▶)
- Tipka za PONAVLJANJE CD-a (REPEAT)
- Tipka za ZAUSTAVLJANJE CD-a (■)
- Tipka za PUŠTANJE / PAUZU CD-a (▶▶II)

Osnovno snimanje

- 1** Odaberite funkciju koju želite snimati pomoću postavljanja **FUNKCIONALNI PREKIDAČ** na funkciju kasete **TAPE**.
- 2** Umetnite praznu kasetu.
- 3** Pritisnite tipku za **SNIMANJE (●)**. Tipka za **PUŠTANJE KASETE (▶)** automatski će se uključiti.
- 4** Pustite **CD ili RADIO**, ovisno s čega želite snimati.

Sinkronizirano CD snimanje

Ova funkcija automatski presnimava cijeli CD na kasetu.

- 1** Umetnite **CD** i f2. **FUNKCIONALNI PREKIDAČ** postavite na **CD**.
- 2** Umetnite praznu kasetu.
- 3** Pritisnite tipku za **SNIMANJE (●)**. Tipka za **PUŠTANJE KASETE (▶)** automatski će se uključiti.
- 4** Sinkronizirano snimanje započinje automatski nakon oko 7 sekundi.

Pausa snimanja

Pritisnite tipku za **PAUZU KASETE (II)**. Za nastavak snimanja ponovno pritisnite tipku za **PAUZU KASETE (II)**.

Zaustavljanje snimanja

Pritisnite tipku za **zaustavljanje/vadenje kasete (■▲)**. (Kaseta će se automatski zaustaviti na kraju.)



Napomene

- Ukoliko želite snimati od određene snimke, prije početka snimanja odaberite željenu snimku tipkama za **PRESKAKANJE/PRETRAŽIVANJE CD-a (◀◀/▶▶)**.
- Ukoliko se prilikom snimanja s AM odašiljanja čuju loši zvukovi, ponovno podesite **RIF** na stražnjoj ploči.

Posebnosti

sekcija		Modeli	LPC-140A	LPC-140X
[Opšte]	Napajanje	Nalazi se na zadnjem panelu.		
	Konsumacija električne energije	10 W		
	Težina	3.0 kg		
	Spoljne dimenzije(ŠxVxD)	300 x 252 x 171 mm		
	Izlazna moć	1W X 2 T.H.D 10%		
	Zvučnici	8Ω X 2		
	Baterijske operacije	DC 9V, šest "C" (R14) baterija (nisu u paketu)		
[CD]	Raspon frekvencije	100 - 18000 Hz		
	Signal šuma koficijen	55 dB		
	T.H.D	0.5 %		
[Tuner]	FM	Opseg tjunera	87.5 -108 MHz	87.5 -108 MHz/ 65 -108 MHz
		Srednja frekfrenca	10.7 MHz	
		Antena	Teleskopska antena	
	AM (MW)	Opseg tjunera	522 - 1611 kHz ili 530 - 1610 kHz	
		Srednja frekfrenca	455 kHz	
		Antena	Feritna bar antena	
[TAPE]	Sistem za snimanje	Stereo 4 snimka i 2 kanala		
	Raspon frekvencije	125 - 8000Hz		
	Signal šuma koficijen	35/40dB (REC/PLAY)		

PREPORUKE

* Dizajn i specifikacije su predmet podložan promenama bez upozorenja.



P/NO : 3834RC0029M