



FRANÇAIS

Manuel d'utilisation Autoradio CD/MP3/WMA

Veillez lire ce guide avec attention avant d'utiliser cet appareil, et conservez-le pour référence ultérieure.

LCS710BR / LCS710DAB /
LCF810BR / LCF810DAB



MFL67244353

Consignes de sécurité



ATTENTION : AFIN DE MINIMISER LES RISQUES D'ÉLECTROCUTION, NE RETIREZ PAS LE COUVERCLE (OU L'ARRIÈRE). AUCUNE PIÈCE DE CET APPAREIL N'EST SUSCEPTIBLE D'ÊTRE RÉPARÉE PAR L'UTILISATEUR. CONFIEZ L'ENTRETIEN DE L'APPAREIL À DES PERSONNES QUALIFIÉES.



Le symbole d'un éclair à l'intérieur d'un triangle sert à avertir l'utilisateur de la présence d'une tension dangereuse non isolée dans le corps de l'appareil, qui peut être suffisamment élevée pour provoquer un risque d'électrocution.



Le symbole d'un point d'exclamation à l'intérieur d'un triangle sert à avertir l'utilisateur de la présence d'instructions d'utilisation et de maintenance (entretien) importantes dans la documentation qui accompagne l'appareil.

AVERTISSEMENT: POUR PRÉVENIR TOUT RISQUE D'INCENDIE OU D'ÉLECTROCUTION, N'EXPOSEZ PAS CET APPAREIL À LA PLUIE OU À L'HUMIDITÉ.

AVERTISSEMENT: n'installez pas cet appareil dans un espace confiné tel qu'une bibliothèque ou tout autre meuble similaire.



Conduisez toujours votre véhicule avec prudence. Ne vous laissez pas distraire au volant et soyez toujours attentif aux conditions de circulation. Si vous voulez modifier les réglages ou toute autre fonction, gardez-vous à un endroit sûr et autorisé avant d'effectuer de telles opérations.



N'utilisez pas l'appareil pendant des périodes prolongées à des températures extrêmement basses ou élevées (-10 °C à 60 °C).



Afin de réduire les risques de choc électrique, n'enlevez pas le couvercle ou la partie arrière de l'appareil. Aucune pièce de cet appareil n'est susceptible d'être réparée par l'utilisateur. Confiez l'entretien à des personnes qualifiées.



Pour réduire les risques d'incendie ou de choc électrique, n'exposez pas cet appareil à la pluie, l'humidité, des projections d'eau ou des éclaboussures.



La température extérieure de l'appareil peut être extrêmement élevée. N'utilisez l'appareil qu'après son installation appropriée dans votre véhicule.

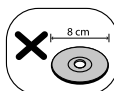

Cet appareil n'accepte pas les disques de 8 cm (utilisez uniquement des disques de 12 cm).



Conservez le volume sonore à un niveau correct lorsque vous conduisez.



Ne pas laisser tomber et éviter tout choc.



Cette unité est destinée aux véhicules fonctionnant sur une batterie 12 V et ayant une mise à la terre. Avant de l'installer dans une voiture, camion ou bus, vérifiez la tension de la batterie. Afin d'éviter des courts-circuits électriques, s'assurer de débrancher le câble E de la batterie avant de commencer l'installation.

ATTENTION: cet appareil utilise un système laser. Afin de garantir l'utilisation correcte de cet appareil, veuillez lire attentivement ce manuel d'utilisation et conservez-le pour vous y référer ultérieurement. Si l'appareil nécessite une intervention de maintenance, contactez un point de service après-vente agréé.

L'utilisation de commandes, de réglages ou de procédures autres que ceux décrits dans ce document peut entraîner une exposition à des radiations dangereuses.

Pour éviter l'exposition directe au faisceau laser, n'essayez pas d'ouvrir le boîtier. Le rayonnement laser est visible lorsque l'appareil est ouvert. **NE REGARDEZ PAS DIRECTEMENT LE FAISCEAU.**

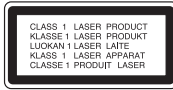

"Cet appareil est équipé d'une batterie transportable ou de piles rechargeables.

Retrait sans danger de la batterie ou des piles de l'appareil :

pour retirer la batterie ou les piles usagées, procédez dans l'ordre inverse de leur insertion. Pour empêcher toute contamination de l'environnement et tout danger pour la santé des êtres humains et des animaux, la batterie ou les piles usagées doivent être mises au rebut dans le conteneur approprié à un point de collecte prévu pour leur recyclage. Ne jetez pas la batterie ou les piles usagées avec les autres déchets. Recyclez toujours les batteries et piles rechargeables usagées. Les piles ne doivent pas être exposées à une chaleur excessive comme le soleil, ou le feu."

Vous devez choisir l'option de format de disque [À image ISO] lorsque vous formatez des disques réinscriptibles afin qu'ils soient compatibles avec les lecteurs LG. Si vous choisissez l'option "Système de fichiers actifs", le disque ne pourra pas être lu sur le lecteur LG.

(À image ISO/Système de fichiers actifs : options de formatage de disque pour Windows Vista)

! Attention

S'il est mal raccordé, l'appareil affiche le message suivant.

- Court-circuit au port à l'accès antenne / à distance : "ON PORT SHORT CIRCUIT CHECK" (Court-circuit au port - vérifier)

Après l'avoir rebranché, redémarrez l'appareil.

Mise au rebut des produits



1. Le pictogramme d'une poubelle barrée sur le produit indique que le produit est conforme à la Directive européenne 2002/96/CE.
2. Tous les déchets électriques et électroniques doivent être collectés séparément et transportés par les services de voirie municipaux vers des installations spécifiques de collecte des déchets, identifiées en conséquence par le gouvernement ou par les autorités locales.
3. Le traitement correct de votre vieux appareil contribue à protéger l'environnement et la santé des personnes.
4. Pour plus d'informations sur le traitement de votre appareil en fin de vie, merci de bien vouloir vous adresser à votre mairie, au service de la voirie ou au magasin où vous avez acheté le produit.



LG Electronics déclare par la présente que ce ou ces produits sont conformes aux exigences de la directive 1999/5/EC, 2006/95/EC et du règlement n° 10.03 (3.2.9) de la CEE.

Representant européen :

LG Electronics Service Europe B.V.
Veluwezoom 15, 1327 AE

Almere, Pays-Bas (Tel. : +31-(0)36-547-8888)

L'unité est compatible avec la commande à distance du volant. La fonction permet l'opération en envoyant le signal de commande à distance du volant vers l'unité. Pour de plus amples informations, veuillez consulter votre revendeur.

Table des matières

1

1 Démarrage

- 2 Consignes de sécurité
- 5 Panneau avant [LCS710BR / LCS710DAB]
- 6 Panneau avant [LCF810BR / LCF810DAB]
- 7 Télécommande
- 7 - Installation de la pile

3

2 Raccordements

- 8 À propos de la façade amovible [LCS710BR / LCS710DAB]
- 8 - Mise en place de la façade
- 8 - Retrait du tableau de controle
- 9 À propos de la façade amovible [LCF810BR / LCF810DAB]
- 9 - Mise en place de la façade
- 9 - Retrait du tableau de controle
- 10 Installation
- 10 - Installation de base
- 10 - Retrait de l'ancien autoradio
- 10 - Installation ISO-DIN
- 11 Raccordement
- 11 - Brancher sur une voiture

4

5

3 Utilisation

- 12 Utilisation
- 12 - Principes d'utilisation
- 12 - Couper provisoirement le son
- 12 - Utilisation de l'égaliseur
- 12 - Affichage de l'horloge
- 12 - Désactivation de l'éclairage de l'afficheur
- 12 - Réinitialisation de l'appareil
- 13 - Réglage des paramètres généraux
- 14 Écoute d'un CD
- 14 - Pause ou reprise de la lecture d'un CD
- 14 - Recherche d'une section dans une piste/un fichier
- 15 - Accès à un autre fichier/une autre piste
- 15 - Affichage des informations sur votre musique
- 15 - Options de lecture des pistes/fichiers

- 16 Écoute de musique depuis un appareil externe
- 16 - Prévention des changements brusques de volume lors de la sélection d'une autre source
- 17 Pour écouter la TUNER
- 17 - Mémorisation manuelle des fréquences souhaitées
- 17 - Écoute d'une station prééglée
- 18 - Réglages du TUNER
- 19 Pour écouter la DAB (Uniquement LCS710DAB / LCF810DAB)
- 19 - Mémorisation manuelle des fréquences souhaitées
- 19 - Écoute d'une station prééglée
- 19 - Réglages du DAB
- 20 Utilisation d'un périphérique USB / d'une carte SD
- 20 - Accès à un autre lecteur
- 21 - Recherche rapide d'un fichier
- 21 - Suppression d'un fichier
- 21 - Spécifications des dispositifs USB / d'une carte SD lisibles
- 21 - Enregistrement sur un périphérique USB / d'une carte SD
- 22 Écouter de la musique en connectant l'iPod/iPhone
- 22 - Pause ou reprise de la lecture
- 22 - Recherche d'une section dans une piste/un fichier
- 22 - Affichage des informations sur votre musique
- 23 - Options de lecture des pistes/fichiers
- 23 - Lire des fichiers de sauvegarde par le biais des menus Music
- 23 - ZWAY Control (Commande à deux voies)
- 23 - Modèles iPod compatibles
- 24 Utilisation de la technologie sans fil Bluetooth
- 25 - Utilisation des boutons pour la technologie sans fil Bluetooth
- 25 - Utilisation de la technologie sans fil Bluetooth
- 26 - Ajustement du réglage
- 27 - WICS (Wireless Controller & Synchronization)
- 28 - Liste de compatibilité du téléphone

4 Dépannage

- 31 Dépannage

5 Annexe

- 32 Caractéristiques techniques

Panneau avant [LCS710BR / LCS710DAB]

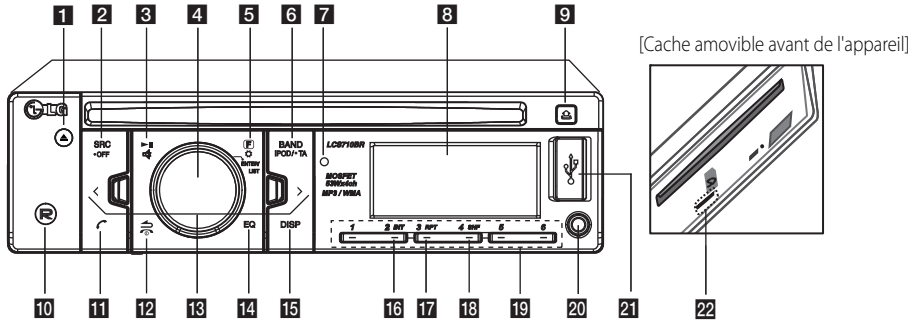

1 Démarrage

- 1** Permet d'éjecter un disque.
- 2** **SRC/ • OFF**
 - Une fois enfoncé, choisir les sources des fonctions.
 - Une fois maintenu enfoncé, l'unité s'éteint ou s'allume.
- 3** Permet de démarrer ou de suspendre la lecture.
 Permet de couper le son temporairement.
- 4** **Bouton de volume**
 - Permet de régler le niveau du volume.
 - Permet de confirmer les réglages.
 - Permet de vérifier les pistes, les fichiers ou les stations préregistrées.
- 5** **F** Permet de régler les options de lecture dans chaque mode.
 Permet d'accéder au menu de réglage.
- 6** **BAND**
 - Pour choisir une bande passante en mode TUNER.
 - Permet de passer à un autre périphérique USB.**iPOD / • TA**
 - Pour rechercher des stations TA/TP une fois maintenu enfoncé.
 - Active la 2WAY Control (Commande à deux voies).
- 7** Capteur de la télécommande
- 8** Afficheur
- 9** Permet de détacher la façade.
- 10** Enregistrement sur un périphérique USB / d'une carte SD.
- 11**
 - Permet d'activer la fonction Bluetooth.
 - Répond à un appel.
- 12** Permet de revenir à l'étape précédente.
 Termine un appel.
- 13** **</>** Avance/ Recherche/ Recherche/ Réglage
- 14** **EQ** Permet d'améliorer la qualité audio.
 - Appuyez sur cette touche pour sélectionner
- 15** **DISP**
 - Appuyez sur cette touche pour afficher l'heure.
 - Maintenez cette touche enfoncée pour activer/désactiver l'afficheur et l'éclairage des LED.
- 16** **INT** Lecture de l'intro.
- 17** **RPT** Rejouer.
- 18** **SHF** Démarre la lecture aléatoire.
- 19** **Touches numériques (1 et 6)** Permettent de sélectionner un numéro de station préregistrée en mode TUNER.
- 20** **AUX** Permet d'écouter la musique d'un autre lecteur portable connecté à cette prise.
- 21** **Prise USB**
- 22** **Logement de carte SD**

Panneau avant [LCF810BR / LCF810DAB]

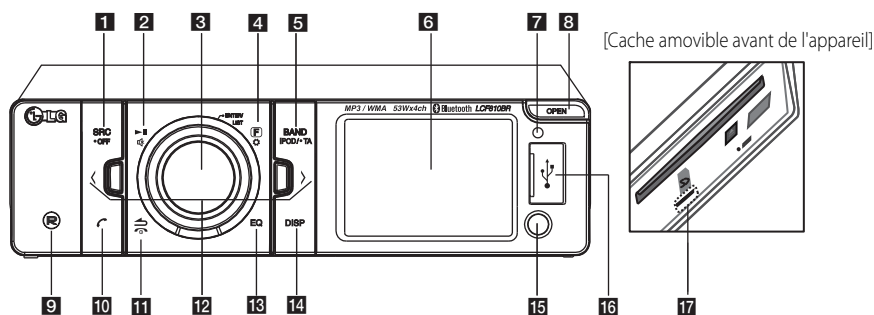
1
Démarrage

1 SRC / • OFF

- Une fois enfoncé, choisir les sources des fonctions.
- Une fois maintenu enfoncé, l'unité s'éteint ou s'allume.

2 ►||

- Permet de démarrer ou de suspendre la lecture.
- Permet de couper le son temporairement.

3 Bouton de volume

- Permet de régler le niveau du volume.
- Permet de confirmer les réglages.
- Permet de vérifier les pistes, les fichiers ou les stations pré-réglées.

4 F

- Permet de régler les options de lecture dans chaque mode.
- Permet d'accéder au menu de réglage.

5 BAND

- Pour choisir une bande passante en mode TUNER.
- Permet de passer à un autre périphérique USB.
- iPOD / • TA**
- Pour rechercher des stations TA/TP une fois maintenu enfoncé.
- Active la 2WAY Control (Commande à deux voies).

6 Afficheur

7 Capteur de la télécommande

8 OPEN

- Permet de détacher la façade.

9 (R)

- Enregistrement sur un périphérique USB / d'une carte SD.

10 ☎

- Permet d'activer la fonction Bluetooth.
- Répond à un appel.

11 ↶

- Permet de revenir à l'étape précédente.



- Termine un appel.

12 </>

- Avance/ Recherche/ Recherche/ Réglage

13 EQ

- Permet d'améliorer la qualité audio.
- Appuyez sur cette touche pour sélectionner la fonction EQ.

14 DISP

- Appuyez sur cette touche pour afficher l'heure.
- Maintenez cette touche enfoncée pour activer/désactiver l'afficheur et l'éclairage des LED.

15 AUX

- Permet d'écouter la musique d'un autre lecteur portable connecté à cette prise.

16 Prise USB

17 Logement de carte SD

Télécommande

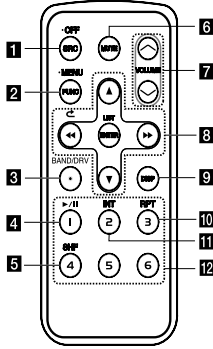

- 1 SRC / • OFF**
 - Une fois enfoncé, choisir les sources des fonctions.
 - Une fois maintenu enfoncé, l'unité s'éteint ou s'allume.
- 2 FUNC**

Appuyez sur cette touche pour régler les options de lecture dans chaque mode.

 - **MENU**
Maintenez cette touche enfoncée pour accéder au menu de réglage.
- 3 BAND**

Pour choisir une bande passante en mode TUNER.
DRV
Permet de passer à un autre périphérique USB.
- 4 ▶/||** Permet de démarrer ou de suspendre la lecture.
- 5 SHF** Démarre la lecture aléatoire.
- 6 MUTE** Permet de couper le son temporairement.
- 7 VOLUME ▲/▼**
Permet de régler le niveau du volume.
- 8 ◀◀/▶▶**
Avance/ Recherche/ Recherche/ Réglage
↻
Permet de revenir à l'étape précédente.
▲/▼
 - Liste vers le haut/vers le bas
 - Permettent d'ajuster les réglages.
 - Permettent de reculer ou d'avancer de 10 pistes MP3/WMA si le CD ne comporte qu'un seul ou aucun dossier.
 - Permettent d'accéder au dossier précédent ou suivant si le CD comporte plus de deux dossiers.

- 9 ENTER/ LIST**
 - Permet de confirmer les réglages.
 - Permet de vérifier les pistes, les fichiers ou les stations préréglées.
- 9 DISP**
 - Appuyez sur cette touche pour afficher l'heure.
 - Maintenez cette touche enfoncée pour activer/désactiver l'afficheur et l'éclairage des DEL.
- 10 RPT**
Rejouer
- 11 INT**
Lecture de l'intro
- 12 Touches numériques (1 et 6)**
Permettent de sélectionner un numéro de station préréglée en mode TUNER.

1 Démarrage

Installation de la pile

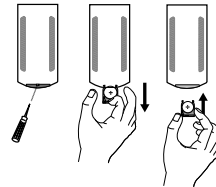

1. Retirez le cache de la pile à l'aide d'un objet pointu tel qu'un stylo à bille.
2. Insérez la pile **+** puis remettez le cache correctement.
3. Remettez le cache en place.

! Remarque

- Utilisez uniquement une pile au lithium CR2025 (3 V).
- Retirez la pile de la télécommande si vous n'utilisez pas celle-ci pendant une période prolongée.
- Ne laissez pas l'appareil dans un endroit chaud ou humide.
- Ne manipulez pas la pile à l'aide d'outils métalliques.
- Ne rangez pas la pile avec des matériaux métalliques.

À propos de la façade amovible [LCS710BR / LCS710DAB]

2

Raccordements

Mise en place de la façade

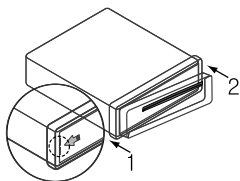

1. Alignez le côté gauche de la façade avec la butée.
2. Poussez le côté droit de la façade dans l'appareil jusqu'à ce qu'elle s'enclenche.

! Attention

- Il se peut que les touches de contrôle ne fonctionnent pas bien si la façade n'est pas correctement installée. Dans ce cas, appuyez légèrement sur la façade.
- Ne laissez pas la façade à un endroit directement exposé aux rayons du soleil ou à des températures élevées.
- Ne faites pas tomber la façade et ne la soumettez pas à des chocs.
- Ne laissez pas des substances volatiles telles que benzine, diluants ou insecticides entrer en contact avec la surface de la façade.

Retrait du tableau de contrôle

1. Appuyez sur  pour libérer le tableau de contrôle.

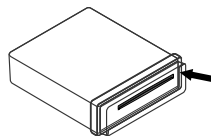

2. Poussez la façade vers la droite.

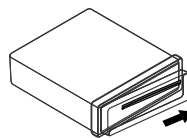

3. Retirez la façade de l'appareil.
4. Rangez la façade dans l'étui de protection.

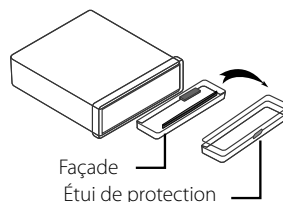

! Remarque

Nettoyez périodiquement les contacts de l'arrière du panneau de contrôle avec du coton imbibé d'alcool. Pour votre sécurité, avant le nettoyage coupez le contact de la voiture et enlevez la clé du commutateur d'allumage.

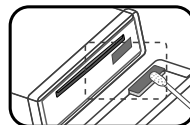

À propos de la façade amovible [LCF810BR / LCF810DAB]

Mise en place de la façade

1. Attachez la pièce **A** de la façade à la pièce **B** de l'unité.

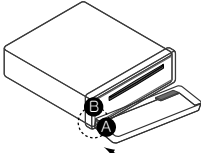

2. Poussez la façade vers la gauche et, en même temps, attachez la pièce **C** de la façade à la pièce **D** de l'unité.
3. Fermez la façade.

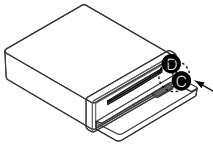

⚠ Attention

- Il se peut que les touches de contrôle ne fonctionnent pas bien si la façade n'est pas correctement installée. Dans ce cas, appuyez légèrement sur la façade.
- Ne laissez pas la façade à un endroit directement exposé aux rayons du soleil ou à des températures élevées.
- Ne faites pas tomber la façade et ne la soumettez pas à des chocs.
- Ne laissez pas des substances volatiles telles que benzine, diluants ou insecticides entrer en contact avec la surface de la façade.

Retrait du tableau de controle

1. Appuyer sur OPEN pour libérer le tableau de contrôle.

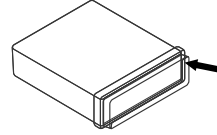

2. Poussez la façade vers la gauche.

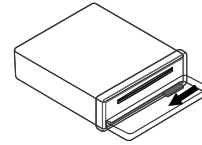

3. Retirez la façade de l'appareil.
4. Rangez la façade dans l'étui de protection.

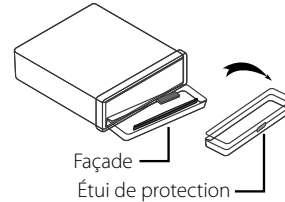

⚠ Remarque

Nettoyez périodiquement les contacts de l'arrière du panneau de contrôle avec du coton imbibé d'alcool. Pour votre sécurité, avant le nettoyage coupez le contact de la voiture et enlevez la clé du commutateur d'allumage.

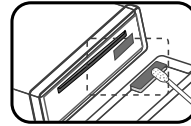

Installation

Installation de base

Avant de procéder à l'installation, vérifiez que le contact est éteint et retirez la borne de la batterie du véhicule afin d'éviter les courts-circuits.

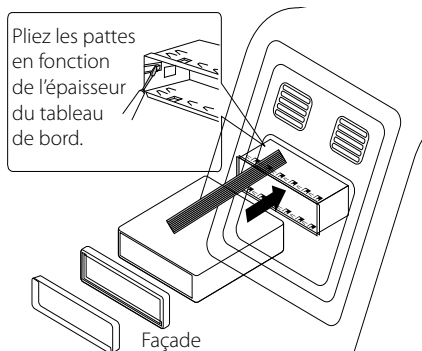

1. Retirez l'autoradio existant.
2. Effectuez les branchements nécessaires.
3. Installez le manchon d'installation.
4. Insérez l'appareil dans le manchon d'installation.

Installation ISO-DIN

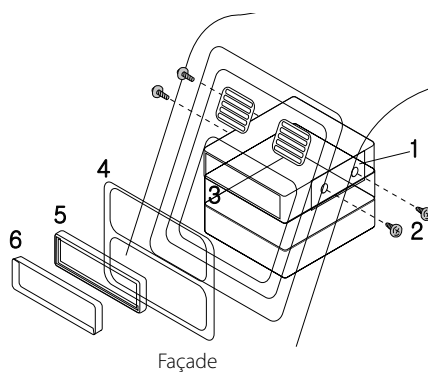

1. Faites glisser l'appareil dans le châssis ISO-DIN.
2. Fixez les vis récupérées de l'ancien appareil.
3. Faites glisser l'appareil et le châssis dans l'ouverture du tableau de bord.
4. Installez le contour ou le panneau d'adaptateur de l'autoradio.
(Selon les modèles, il se peut que cette étape soit superflue.)
5. Installez la garniture de l'appareil.
6. Installez la façade sur l'appareil.

Retrait de l'ancien autoradio

Si le tableau de bord comporte déjà un manchon d'installation pour autoradio, vous devez le retirer.

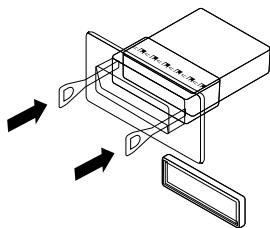

1. Retirez le support arrière de l'appareil.
2. Retirez la façade et la garniture de l'appareil.
3. Insérez le levier dans l'orifice sur l'un des côtés de l'appareil. Faites de même de l'autre côté et retirez l'appareil du manchon d'installation.

Raccordement

Brancher sur une voiture

Avant de procéder au raccordement, vérifiez que le contact est éteint et retirez la borne de la batterie afin d'éviter les courts-circuits.

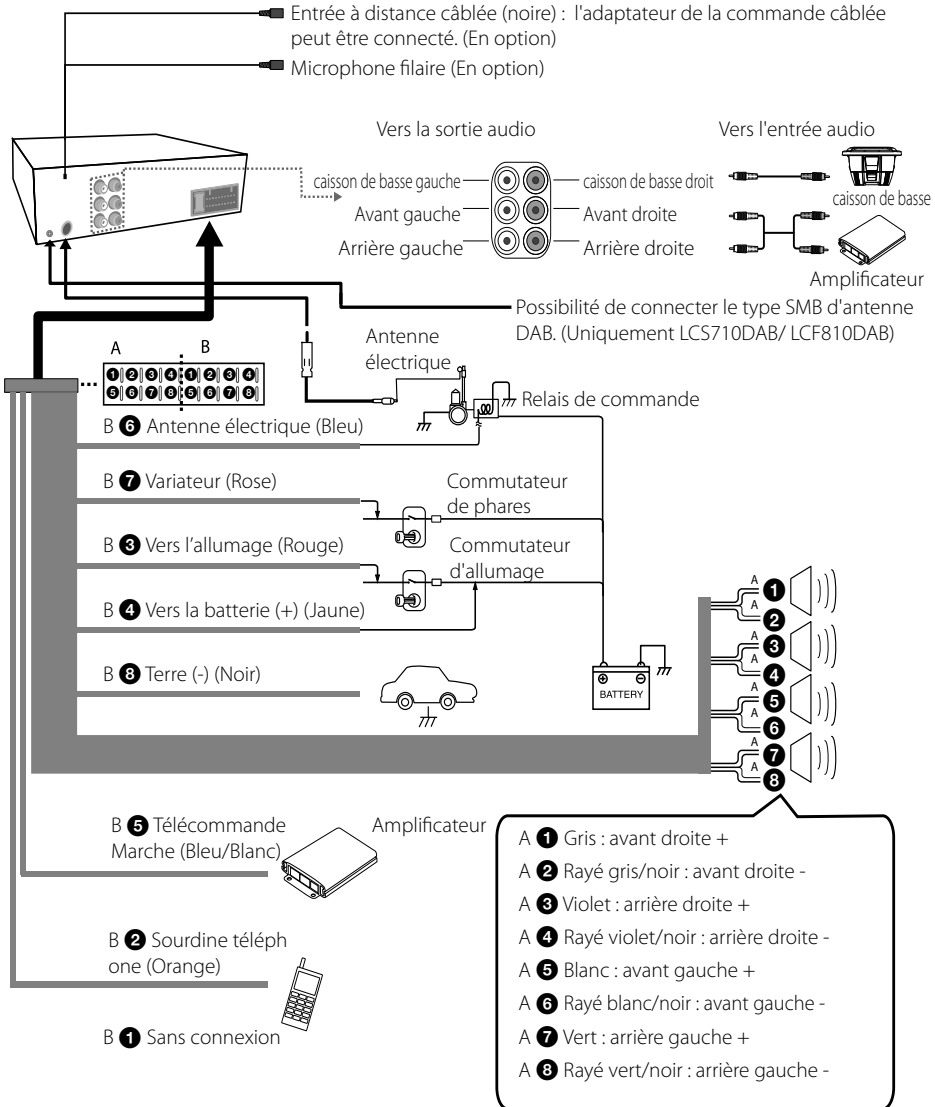

Utilisation



Principes d'utilisation

1. Allumez l'unité en appuyant sur n'importe quelle touche de l'unité.
2. Sélectionnez une source en appuyant sur SRC.
3. Tournez le bouton de volume pour régler le volume de l'appareil.
Vous pouvez également utiliser les touches VOLUME \wedge / \vee de la télécommande.

! Remarque

Si une source n'est pas connectée à l'appareil, elle n'est pas reconnue.

Couper provisoirement le son

1. Appuyer sur  pour couper le son de l'unité. (Excepté CD, périphérique USB et carte SD)
Vous pouvez également appuyer sur la touche MUTE de la télécommande.
2. Pour annuler, appuyez de nouveau sur .
Ou appuyez à nouveau sur MUTE.

Utilisation de l'égaliseur

L'égalisation permet d'augmenter ou de diminuer la force du signal des fréquences audio. La fonction vous aide à obtenir une sonorisation bien plus pleine.

Appuyez sur la touche EQ de l'appareil. Tournez le bouton de volume pour sélectionner l'option de votre choix et appuyez pour confirmer. L'indicateur affiche la sélection dans l'ordre suivant.

FLAT \rightarrow XDSS+ \rightarrow POP \rightarrow CLASSIC \rightarrow ROCK \rightarrow
JAZZ \rightarrow VOCAL \rightarrow SALSA \rightarrow SAMBA \rightarrow REGGAE
 \rightarrow RUSSY \rightarrow USER EQ1 \rightarrow USER EQ2

! Remarque

Vous pouvez régler le niveau sonore selon vos préférences. Une fois que vous avez sélectionné le mode USER EQ1/2 et appuyé sur la touche  de l'appareil, réglez le niveau sonore (BAS (graves), MID (médiums), TRB (aigus), BALANCE (haut-parleur gauche/droit), FADER (haut-parleur avant/arrière), SW (caisson de basses), SW-F (fréquence du caisson de basses), A-EQ (égaliseur auto)), il sera automatiquement mémorisé pour le mode USER EQ1/2 en cours de sélection.
"Réglage du son" pour le mode USER EQ1/2 à la page 13.

Affichage de l'horloge

1. Appuyez une fois sur DISP pour afficher l'horloge.
2. Appuyez de nouveau sur cette touche pour la faire disparaître.

Désactivation de l'éclairage de l'afficheur

1. Maintenez enfoncée la touche DISP.
2. Maintenez-la à nouveau enfoncée pour réactiver l'éclairage.

! Remarque

Lorsque l'éclairage est désactivé, appuyez sur n'importe quelle touche pour l'activer. Il s'éteindra automatiquement au bout de quelques secondes si vous n'appuyez sur aucune touche.

Réinitialisation de l'appareil

Vous pouvez réinitialiser l'appareil si celui-ci ne fonctionne pas correctement.

1. Retirez la façade.
Reportez-vous à la page 8 à 9 pour savoir comment détacher la façade.
2. Enfoncez un objet pointu dans l'orifice de réinitialisation (RESET).

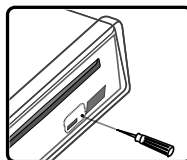

[LCS710BR / LCS710DAB]

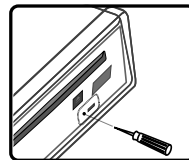



[LCF810BR / LCF810DAB]

Réglage des paramètres généraux

Vous pouvez ajuster le [SOUND], [LIGHT] et [OTHER] réglages.

Sur l'appareil

1. Maintenez enfoncée la touche .
2. Tournez le bouton de volume pour sélectionner [SOUND] (Son), [LIGHT] (Éclairage) ou [OTHER] (Autre) et appuyez pour confirmer.
3. Tournez le bouton de volume pour sélectionner l'option de votre choix et appuyez pour confirmer.
4. Tournez le bouton de volume vers la droite ou vers la gauche pour régler le niveau.
5. Appuyez sur le bouton de volume pour confirmer le réglage.
Pour revenir à l'étape précédente, appuyez sur la touche .

Sur la télécommande

1. Maintenez enfoncée la touche FUNC/+ MENU.
2. Appuyez sur la touche ▲ / ▼ pour sélectionner [SOUND] (Son), [LIGHT] (Éclairage) ou [OTHER] (Autre), puis appuyez sur ENTER.
3. Appuyez sur la touche ▲ / ▼ pour sélectionner le mode, puis appuyez sur ENTER.
4. Appuyez sur la touche ▲ / ▼ pour régler le niveau.
5. Appuyez sur la touche ENTER pour confirmer le réglage.
Pour revenir à l'étape précédente, appuyez sur la touche .

Réglage du son

Vous pouvez ajuster la qualité audio en réglant le niveau des options BALANCE (haut-parleur gauche/droit), FADER (haut-parleur avant/arrière), SW (caisson de basses), SW-F (fréquence du caisson de basses), A-EQ (égaliseur auto).

- Lorsque vous réglez l'égaliseur (EQ) en mode USER EQ1/2 : Vous pouvez ajuster le niveau sonore des options BAS (graves), MID (médiums), TRB (aigus), BALANCE (haut-parleur gauche/droit), FADER (haut-parleur avant/arrière), SW (caisson de basses), SW-F (fréquence du caisson de basses), A-EQ (égaliseur auto).

- SW (Caisson de basse)
Vous pouvez régler le volume du caisson de basses.
- SW-F (fréquence du caisson de basses)
Vous pouvez activer le caisson de basse.
SW OFF <-> SW 55 Hz <-> SW 85 Hz <-> SW 120 Hz.
- A-EQ (Auto EQ) ON / OFF
AUTO EQ operates only in the music file supported with genre in the device. When you set AUTO EQ to ON, POP, CLASSIC, ROCK, or JAZZ is automatically selected according to the music genre.

Réglage de l'éclairage

Vous pouvez ajuster les effets d'éclairage en réglant les options LED, DIM ou DIM L.

- LED COL1/ COL2/ AUTO : vous pouvez changer la couleur de l'affichage LED.
- DIM (Variateur) OFF/ ON/ AUTO : vous pouvez modifier la luminosité de l'afficheur pendant que l'appareil est allumé.

Réglages	Description
DIM ON	L'afficheur s'assombrit.
DIM OFF	L'afficheur s'éclaircit.
DIM AUTO	Le variateur fonctionne selon le réglage du variateur du véhicule.

- DIM L (Niveau du variateur) : lorsque vous réglez le paramètre DIM sur ON/ AUTO, vous pouvez ajuster le niveau du variateur. (-2, -1, 0, +1, +2)

Autres réglages

- AUX (Auxiliaire) ON/ OFF
Cet appareil permet l'utilisation d'un appareil auxiliaire. Activez la fonction auxiliaire pour utiliser un périphérique auxiliaire raccordé à l'appareil.
- DEMO OFF/ ON
Vous pouvez modifier l'indication initiale sur l'afficheur en passant au nom de l'information (nom de la fonction, nom de l'EQ, etc.) pendant l'écoute d'une source.
- BEEP 2ND/ ALL
BEEP 2ND: Le son bip est généré si vous appuyez sur une touche pendant plus de 2 secondes.
BEEP ALL: Le bip retentit lorsqu'on appuie sur n'importe quelle touche.
- CLK (Horloge)
Pour les modèles ne prenant pas en charge la fonction RDS ou même pour un modèle RDS.
 - Lorsque les informations RDS de l'heure (CT) ne peuvent pas être reçues et que vous réglez le paramètre CT sur OFF (Arrêt), vous pouvez régler l'heure vous-même. Réglez l'horloge comme suit :
 1. Sélectionner la source TUNER.
 2. Appuyez sur **F** pour sélectionner le paramètre CT (Heure), puis réglez CT sur OFF (Arrêt). (Reportez-vous à la section "Réglages du TUNER" aux pages 18 pour régler le paramètre CT (Heure) sur ON (Marche) ou OFF (Arrêt).)
 3. Appuyez sur la touche  de l'appareil pour sélectionner [OTHER] (Autre), puis sélectionnez CLK en tournant le bouton de volume.
 4. Réglez l'heure en tournant le bouton de volume.
 5. Appuyez sur le bouton pour confirmer l'heure.
 6. Réglez les minutes en tournant le bouton de volume.
 7. Appuyez sur le bouton pour confirmer les minutes.
 - Lorsque les informations RDS de l'heure (CT) peuvent être reçues, l'horloge s'affiche selon les informations RDS de l'heure (CT).
 - Lorsque la fonction RDS n'est pas prise en charge, réglez l'horloge selon les étapes 3 et 7.

Écoute d'un CD

[LCS710BR / LCS710DAB]

1. Insérez un CD.
2. Tournez le bouton de volume de l'appareil pour régler le volume.
Vous pouvez également utiliser les touches VOLUME ▲/▼ de la télécommande.

[LCF810BR / LCF810DAB]

1. Appuyez sur la touche OPEN pour ouvrir la façade.
2. Insérez un CD.
3. Fermez la façade.
4. Tournez le bouton de volume de l'appareil pour régler le volume.
Vous pouvez également utiliser les touches VOLUME ▲/▼ de la télécommande.

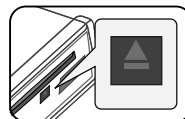

! Remarque

Veillez à bien appuyer sur ▲ après avoir appuyé sur OPEN pour éjecter un disque. Veuillez vous reporter à l'image ci-dessus.

Pause ou reprise de la lecture d'un CD

1. Appuyez sur la touche **▶||** de l'appareil pour suspendre la lecture.
Vous pouvez également appuyer sur la touche **▶/||** de la télécommande.
2. Appuyez de nouveau sur cette touche pour reprendre la lecture.

Recherche d'une section dans une piste/un fichier

1. Maintenez enfoncée la touche **</>** de l'appareil pendant environ 1 seconde au cours de la lecture.
Vous pouvez également maintenir enfoncée la touche **◀◀ / ▶▶** de la télécommande.
2. Appuyez sur la touche **▶||** de l'appareil à l'endroit souhaité.
Vous pouvez également appuyer sur la touche **▶/||** de la télécommande.

Accès à un autre fichier/une autre piste

Appuyez sur la touche </> de l'appareil.

Vous pouvez également appuyer sur la touche ◀/▶ de la télécommande.

Ou

1. Appuyez sur le bouton de volume de l'appareil. Vous pouvez également appuyer sur la touche ENTER de la télécommande.
2. Tournez le bouton de volume de l'appareil pour sélectionner la ROOT ou le dossier souhaité et appuyez pour confirmer. Vous pouvez également appuyer sur les touches ▲ / ▼, puis ENTER de la télécommande.
3. Tournez le bouton de volume de l'appareil pour sélectionner la piste/le fichier souhaité et appuyez pour confirmer. Vous pouvez également appuyer sur les touches ▲ / ▼, puis ENTER de la télécommande.

! Remarque

Pour revenir à la piste précédente, appuyez brièvement sur la touche < dans les 3 premières secondes de lecture.

Affichage des informations sur votre musique

Les fichiers MP3/WMA comportent souvent des balises. Ces balises donnent le titre, l'artiste ou l'album. Appuyez plusieurs fois sur DISP pendant la lecture d'un fichier MP3/WMA/CD. S'il n'y a pas d'informations, le message "NO TEXT" (Aucun texte) apparaîtra sur l'afficheur.

Options de lecture des pistes/fichiers

Utilisation des touches correspondantes

1. Appuyez sur les touches INT/RPT/SHF.
2. Appuyez de nouveau pour annuler.

Ou

Utilisation de la touche FUNC

Sur l'appareil

1. Appuyez sur la touche **F**.
2. Tournez le bouton de volume pour sélectionner un élément et appuyez pour confirmer.

3. Tournez le bouton de volume pour sélectionner l'option de votre choix.
4. Appuyez sur le bouton de volume pour régler l'option. Pour revenir à l'étape précédente, appuyez sur la touche ↩.

Sur la télécommande

1. Appuyez sur la touche FUNC/+ MENU.
2. Appuyez sur la touche ▲ / ▼ pour sélectionner un élément et appuyez pour confirmer.
3. Appuyez sur la touche ▲ / ▼ pour sélectionner l'option de votre choix.
4. Appuyez sur la touche ENTER pour régler l'option. Pour revenir à l'étape précédente, appuyez sur la touche ↩.

• RPT (Lecture répétée)

Les pistes/fichiers (1 RPT) ou le dossier (■ RPT) actuellement sélectionnés sur le disque sont lus de façon répétée.

• SHF (Lecture aléatoire)

Chaque fichier du dossier actuellement sélectionné (■ SHF) ou toutes les pistes/tous les fichiers (SHF) du disque sont lus aléatoirement. Pendant la lecture aléatoire, si vous appuyez sur la touche <, vous ne reviendrez pas à la piste précédente.

• INT (Lecture de l'intro)

Les 10 premières secondes de chaque piste/fichier (INT) ou chaque fichier du dossier actuellement sélectionné (■ INT) sur le disque sont lus.

• DEV (Périphérique) USB / SD

Vous pouvez changer le périphérique d'enregistrement. USB <-> SD

• MODE

SPD REC / SPD COPY

SPD REC : La vitesse d'enregistrement est normale. Et pendant l'enregistrement, vous pouvez écouter la musique en cours de lecture. SPD COPY : La vitesse d'enregistrement est deux fois plus rapide. Et pendant l'enregistrement, vous pouvez écouter le TUNER / DAB. Vous ne pouvez pas écouter la musique en cours de lecture.

! Remarque

Les options DEV et MODE ne sont disponibles que lorsque le disque est en cours d'activation.

! Remarque

-  : cette icône s'affiche pendant la lecture d'un fichier MP3/WMA
- **La compatibilité des disques MP3/WMA avec cet appareil est limitée comme suit :**
 1. Fréquence d'échantillonnage : 8 kHz à 48 kHz (MP3) ; 22,05 kHz à 48 kHz (WMA)
 2. Débit binaire : 8 kHz à 320 Kbit/s (VBR inclus) (MP3) ; 32 kHz à 320 Kbit/s (WMA)
 3. Le système de fichier des CD-R/CD-RW doit être "ISO 9660".
 4. Si vous enregistrez des fichiers MP3/WMA avec un logiciel ne pouvant pas créer de système de fichiers (par exemple Direct-CD), la lecture des fichiers MP3/WMA sera impossible. Nous vous conseillons d'utiliser "Easy-CD Creator", qui crée un système de fichiers ISO 9660.

Vous devez choisir l'option de format de disque [À image ISO] lorsque vous formatez des disques réinscriptibles afin qu'ils soient compatibles avec les lecteurs LG. Si vous choisissez l'option "Système de fichiers actifs", le disque ne pourra pas être lu sur les lecteurs LG.

(À image ISO/Système de fichiers actifs : options de formatage de disque pour Windows Vista)



Veillez également noter qu'il est nécessaire d'avoir une autorisation pour télécharger des fichiers MP3/WMA et de la musique depuis internet. Notre société n'ayant pas le droit d'accorder une telle autorisation, cette dernière doit toujours être recherchée auprès du détenteur des droits d'auteur.

Écoute de musique depuis un appareil externe

1. Raccorder un dispositif externe sur la prise AUX à l'aide du câble d'entrée.
2. Sélectionnez la source AUX.
3. Faire fonctionner le dispositif auxiliaire connecté.
4. Tournez le bouton de volume de l'appareil pour régler le volume.
Vous pouvez également utiliser les touches VOLUME ▲/▼ de la télécommande.

Prévention des changements brusques de volume lors de la sélection d'une autre source

Réglez l'option AUX sur ON (Marche), puis sélectionnez GAIN 0 / +3 / +6. pour ajuster le niveau de volume de chaque source afin d'éviter des changements brusques de volume lorsque vous passez d'une source à une autre.

1. Appuyez sur la touche **[F]** de l'appareil.
Vous pouvez également appuyer sur la touche FUNC/• MENU de la télécommande.
2. Tournez le bouton de volume de l'appareil.
Vous pouvez également appuyer sur la touche ▲ / ▼ de la télécommande pour régler l'option (GAIN 0 / +3 / +6).
3. Appuyez sur le bouton de volume de l'appareil.
Vous pouvez également appuyer sur la touche ENTER de la télécommande pour confirmer le réglage.
4. Pour revenir à l'étape précédente, appuyez sur la touche .
Vous pouvez également appuyer sur la touche  de la télécommande.

Pour écouter la TUNER

1. Appuyez plusieurs fois sur SRC pour sélectionner la source TUNER.
2. Appuyez plusieurs fois sur BAND pour sélectionner la bande souhaitée.
3. Pour une recherche manuelle, maintenez enfoncée la touche </> de l'appareil jusqu'à ce que "MANUAL" (Manuel) s'affiche. Appuyez ensuite plusieurs fois sur cette touche pour sélectionner la fréquence souhaitée.

Vous pouvez également maintenir enfoncée la touche ◀▶ de la télécommande.

Pour une recherche automatique, appuyez sur la touche </> de l'appareil jusqu'à ce que "SEARCH" (Recherche) s'affiche. (Excepté MW)

Vous pouvez également appuyer sur la touche ◀▶ de la télécommande.

4. Tournez le bouton de volume de l'appareil pour régler le volume.
Vous pouvez également utiliser les touches VOLUME ▲/▼ de la télécommande.

Mémorisation manuelle des fréquences souhaitées

1. Appuyez sur BAND pour sélectionner la bande que vous souhaitez mémoriser.
2. Sélectionnez la fréquence souhaitée à l'aide de la touche </> de l'appareil.
Vous pouvez également appuyer sur la touche ◀▶ de la télécommande.
3. Appuyez sur le bouton du volume, tournez-le pour sélectionner une station pré-réglée (entre 1 et 6), puis maintenez le bouton du volume enfoncé jusqu'à ce que vous entendiez un bip.

Ou appuyez sur la touche ENTER ainsi que sur ▲/▼ pour sélectionner une station pré-réglée (entre 1 et 6), puis maintenez la touche ENTER enfoncée jusqu'à ce que vous entendiez un bip au niveau de la télécommande.

Maintenez enfoncée l'une des touches de pré-réglage 1 à 6 sur la télécommande jusqu'à ce que vous entendiez un bip.

Ou maintenez enfoncée l'une des touches de pré-réglage 1 à 6 sur l'appareil jusqu'à ce que vous entendiez un bip.
(Uniquement LCS710BR / LCS710DAB)

4. Répétez les étapes 1 à 3 pour pré-régler d'autres stations.

! Remarque

Si vous mémorisez une nouvelle station pour une touche de station pré-réglée, la station précédemment mémorisée est automatiquement effacée.

Écoute d'une station pré-réglée

1. Appuyez plusieurs fois sur BAND pour sélectionner la bande souhaitée.
2. Appuyez sur le bouton de volume de l'appareil. Vous pouvez également appuyer sur la touche ENTER de la télécommande.
3. Tournez le bouton de volume pour sélectionner une station pré-réglée.
Vous pouvez également appuyer sur la touche ▲/▼ de la télécommande.
4. Appuyez sur le bouton de volume .
Vous pouvez également appuyer sur la touche ENTER de la télécommande.

Ou

Maintenez enfoncée l'une des touches de pré-réglage 1 à 6 sur la télécommande jusqu'à ce que vous entendiez un bip.

Ou maintenez enfoncée l'une des touches de pré-réglage 1 à 6 sur l'appareil jusqu'à ce que vous entendiez un bip.
(Uniquement LCS710BR / LCS710DAB)

Réglages du TUNER

Sur l'appareil

1. Appuyez sur la touche **F**.
2. Tournez le bouton de volume pour sélectionner un élément et appuyez pour confirmer.
3. Tournez le bouton de volume pour régler l'option et appuyez pour confirmer.
4. Pour revenir à l'étape précédente, appuyez sur la touche **↶**.

Sur la télécommande

1. Appuyez sur la touche FUNC/• MENU.
2. Appuyez sur la touche **▲** / **▼** pour sélectionner un élément, puis appuyez sur ENTER.
3. Appuyez sur la touche **▲** / **▼** pour régler l'option, puis appuyez sur ENTER.
4. Pour revenir à l'étape précédente, appuyez sur la touche **↶**.

- PTY (Type de programme, RDS (EN OPTION))
Cette fonction recherche les stations de radio par type de programme du tuner FM de la manière suivante.

Les types de programme sont affichés comme suit.

NEWS	FINANCE	EASY M
AFFAIRS	CHILDREN	LIGHT M
INFO	SOCIAL	CLASSICS
SPORT	RELIGION	OTHER M
EDUCATE	PHONE IN	JAZZ
DRAMA	TRAVEL	COUNTRY
CULTURE	LEISURE	NATION M
SCIENCE	DOCUMENT	OLDIES
VARIED	POP M	FOLK M
WEATHER	ROCK M	

- A/S (Mise en mémoire automatique)
Les six fréquences d'émission les plus fortes seront mémorisées sur les touches pré-réglées de 1 à 6 selon la force de leur signal. Pour annuler, appuyez sur le bouton de volume (ou sur la touche ENTER de la télécommande).
- P/S (Recherche des stations pré-réglées)
Chaque station pré-réglée apparaît. Pour annuler, appuyez sur le bouton de volume (ou sur la touche ENTER de la télécommande).

- SENS (Sensibilité du tuner) MID/ HI/ LOW
Dans une zone où la réception du signal est mauvaise, cette option aide le tuner à capter davantage de stations. Plus la réception est mauvaise, plus vous devez sélectionner une valeur faible.

RDS (EN OPTION)

- AF (Fréquence alternative) ON/ OFF
Lorsque la qualité de réception diminue, le tuner passe automatiquement à une autre station du réseau offrant une meilleure qualité de réception, en utilisant les codes PI et AF.
- REG (Région) ON/ OFF
REG ON: l'appareil bascule sur une autre station du même réseau, diffusant le même programme, lorsque les signaux de réception de la station en cours deviennent faibles.
REG OFF: l'appareil bascule sur une autre station du même réseau lorsque les signaux de réception de la station en cours deviennent faibles. (Dans ce mode, le programme peut différer de celui actuellement reçu.)
- TA (Informations routières) ALARM/ SEEK
TA ALARM: lorsque la station sélectionnée ne reçoit aucune information TP pendant 5 secondes, deux bips se font entendre.
TA SEEK: lorsque la station sélectionnée ne reçoit aucune information TP pendant 5 secondes, l'autoradio cherche la prochaine station captant des informations routières.
- PI (Identification du programme) SOUND/ MUTE
PI SOUND: Lorsque la fréquence d'une station sélectionnée passe sur une fréquence alternative (AF) avec une identification du programme (PI) non définie, vous continuez d'entendre le son.
PI MUTE: Lorsque la fréquence d'une station sélectionnée passe sur une fréquence alternative avec une identification du programme non définie, le son est mis en sourdine jusqu'à ce que le programme soit identifié.

- CT (Heure) ON/ OFF
Vous pouvez utiliser les informations RDS de l'heure (CT) pour mettre à jour l'heure. Lorsque les informations RDS de l'heure (CT) ne peuvent pas être reçues et que vous réglez le paramètre CT sur OFF, vous pouvez régler l'heure manuellement. Reportez-vous page 14 pour régler l'heure.

Pour écouter la DAB (Uniquement LCS710DAB / LCF810DAB)

1. Appuyez plusieurs fois sur SRC pour sélectionner la source TUNER.
2. Appuyez plusieurs fois sur BAND pour sélectionner la bande souhaitée.
3. Appuyez sur le bouton de volume de l'appareil. Vous pouvez également appuyer sur la touche ENTER de la télécommande.
4. Tournez le bouton de volume pour sélectionner une station préréglée.
Vous pouvez également maintenir enfoncée la touche ▲ / ▼ de la télécommande.
5. Appuyez sur le bouton de volume .
Vous pouvez également appuyer sur la touche ENTER de la télécommande.
6. Appuyez sur la touche < / > sur l'appareil pour accéder à une autre station.
Vous pouvez également appuyer sur la touche ◀▶ de la télécommande.

Pour une recherche automatique, maintenez enfoncée la touche < / > de l'appareil jusqu'à ce que « ENS SRCH » (Recherche ensemble) s'affiche.
Vous pouvez également maintenir enfoncée la touche ◀▶ de la télécommande.
7. Tournez le bouton de volume de l'appareil pour régler le volume.
Vous pouvez également utiliser les touches VOLUME ▲/▼ de la télécommande.

Mémorisation manuelle des fréquences souhaitées

1. Appuyez sur BAND pour sélectionner la bande que vous souhaitez mémoriser.
2. Sélectionnez la fréquence souhaitée à l'aide de la touche < / > de l'appareil.
Vous pouvez également appuyer sur la touche ◀▶ de la télécommande.
3. Appuyez sur le bouton du volume, tournez-le pour sélectionner une station préréglée (entre 1 et 6), puis maintenez le bouton du volume enfoncé jusqu'à ce que vous entendiez un bip.
Ou maintenez enfoncée la touche ENTER et appuyez sur ▲ / ▼ pour sélectionner une station préréglée (entre 1 et 6), puis maintenez la touche ENTREE enfoncée jusqu'à ce que vous entendiez un bip au niveau de la télécommande.

Maintenez enfoncée l'une des touches de préréglage 1 à 6 sur la télécommande jusqu'à ce que vous entendiez un bip.

Ou maintenez enfoncée l'une des touches de préréglage 1 à 6 sur l'appareil jusqu'à ce que vous entendiez un bip.
(Uniquement LCS710DAB)

4. Répétez les étapes 1 à 3 pour préréglage d'autres stations.

! Note

Si vous mémorisez une nouvelle station pour une touche de station préréglée, la station précédemment mémorisée est automatiquement effacée.

Écoute d'une station préréglée

1. Appuyez plusieurs fois sur BAND pour sélectionner la bande souhaitée.
2. Appuyez sur le bouton de volume de l'appareil. Vous pouvez également appuyer sur la touche ENTER de la télécommande.
3. Tournez le bouton de volume pour sélectionner une station préréglée.
Vous pouvez également appuyer sur la touche ▲ / ▼ de la télécommande.
4. Appuyez sur le bouton de volume .
Vous pouvez également appuyer sur la touche ENTER de la télécommande.

Ou

Maintenez enfoncée l'une des touches de préréglage 1 à 6 sur la télécommande jusqu'à ce que vous entendiez un bip.
Ou maintenez enfoncée l'une des touches de préréglage 1 à 6 sur l'appareil jusqu'à ce que vous entendiez un bip. (Uniquement LCS710DAB)

Réglages du DAB

Sur l'appareil

1. Appuyez sur la touche **F**.
2. Tournez le bouton de volume pour sélectionner un élément et appuyez pour confirmer.
3. Tournez le bouton de volume pour régler l'option et appuyez pour confirmer.
4. Pour revenir à l'étape précédente, appuyez sur la touche **↩**.

Sur la télécommande

1. Appuyez sur la touche FUNC• MENU.
2. Appuyez sur la touche ▲ / ▼ pour sélectionner un élément, puis appuyez sur ENTER.
3. Appuyez sur la touche ▲ / ▼ pour régler l'option, puis appuyez sur ENTER.
4. Pour revenir à l'étape précédente, appuyez sur la touche **↩**.

- PTY (Type de programme, RDS (EN OPTION))
Les types de programme sont affichés comme suit.
Lorsque vous sélectionnez une option, elle commence à fonctionner immédiatement.

NEWS	FINANCE	EASY M
AFFAIRS	CHILDREN	LIGHT M
INFO	SOCIAL	CLASSICS
SPORT	RELIGION	OTHER M
EDUCATE	PHONE IN	JAZZ
DRAMA	TRAVEL	COUNTRY
CULTURE	LEISURE	NATION M
SCIENCE	DOCUMENT	OLDIES
VARIED	POP M	FOLK M
WEATHER	ROCK M	

- A-SCAN (Balayage automatique)
Balaie tous les services disponibles. Pour confirmer les listes, appuyez sur le bouton de volume et tournez-le.
- P-SCAN (Balayage pré-réglé)
Les fréquences de radiodiffusion enregistrées dans le numéro pré-réglé sont reçues de façon séquentielle. Chacune des fréquences de radiodiffusion est reçue pendant 6 secondes.
- DRC (contrôle de plage dynamique) activé/désactivé Règle automatiquement le niveau audio.
- ANNOUNCE (Annonce) X / O
Fournit des informations sur les contenus sélectionnés.
TRFC (trafic), TRNSP (transport), WARN (avertissement de service), NEWS, WTHR (météo), EVNT (événement), SEVNT (événement spécial), PINFO (informations), SPORT (sport), FNNC (rapport financier)
- LINK (LIAISON)
DAB+FM / OFF / DAB / FM
Lorsque la qualité de réception diminue, le tuner passe automatiquement à une autre station du réseau.
Si la radiodiffusion est déconnectée pendant le fonctionnement, le son est coupé jusqu'à la liaison de la prochaine radiodiffusion.
Cela prend environ 10 secondes.
Selon la quantité d'informations de la radiodiffusion, cette durée peut être plus courte ou plus longue.

! Remarque

Si chaque numéro pré-réglé n'a pas de fréquence enregistrée, l'indication "EMPTY" (VIDE) est affichée.

Utilisation d'un périphérique USB / d'une carte SD

[USB]

- Ouvrez le couvercle de la prise USB.
- Branchez le périphérique USB.
- Appuyez plusieurs fois sur SRC pour sélectionner la source USB.
- Tournez le bouton de volume de l'appareil pour régler le volume. Vous pouvez également utiliser les touches VOLUME \wedge / \vee de la télécommande.

[SD]

- (Reportez-vous à la section "À propos de la façade amovible" aux pages 8 et 9.)
- Branchez le périphérique d'une carte SD.
- Fixez la façade.
- Appuyez plusieurs fois sur SRC pour sélectionner la source SD.
- Tournez le bouton de volume de l'appareil pour régler le volume.
Vous pouvez également utiliser les touches VOLUME \wedge / \vee de la télécommande.

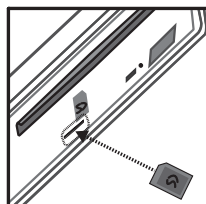

[LCS710BR / LCS710DAB]

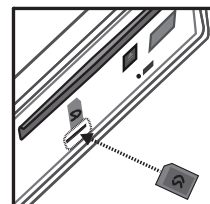

[LCF810BR / LCF810DAB]

Accès à un autre lecteur

Si vous raccordez cet appareil à un lecteur multiple, appuyez sur la touche BAND de l'appareil (ou DRV de la télécommande) pour accéder au lecteur suivant. Chaque fois que vous appuyez sur la touche, le mode de lecteur change.

Recherche rapide d'un fichier

Vous pouvez sélectionner et lire un fichier de votre choix quel que soit l'ordre sur le périphérique USB / d'une carte SD.

1. Appuyez sur le bouton de volume de l'appareil. Vous pouvez également appuyer sur la touche ENTER de la télécommande.
2. Tournez le bouton de volume de l'appareil pour sélectionner la ROOT ou le dossier souhaité et appuyez pour confirmer. Vous pouvez également appuyer sur les touches ▲ / ▼, puis ENTER de la télécommande.
3. Tournez le bouton de volume de l'appareil pour sélectionner la piste/le fichier souhaité et appuyez pour confirmer. Vous pouvez également appuyer sur les touches ▲ / ▼, puis ENTER de la télécommande.

Suppression d'un fichier

Vous pouvez sélectionner et supprimer une piste de lecture.

1. Sélectionnez le fichier voulu de la même manière que celle décrite sous "Recherche rapide d'un fichier".
2. Appuyez sur **(R)** et le message "DELETE?" est affiché. Appuyez de nouveau pour valider cette suppression.

Lorsque la suppression est lancée, la lecture est arrêtée. Lorsque la suppression est terminée, la liste des fichiers vous est affichée. Si vous ne sélectionnez pas dans les secondes qui suivent un fichier ou appuyez sur **(S)**, le premier fichier est lu.

! Remarque

Les autres fonctions sont les mêmes que celles présentées dans la section "Écoute d'un CD". Reportez-vous aux pages 14 et 15.

Spécifications des dispositifs USB / d'une carte SD lisibles

- Ne retirez pas le périphérique USB pendant l'utilisation (lecture, etc.).
- Les périphériques USB / d'une carte SD nécessitant l'installation d'un programme supplémentaire après la connexion à un ordinateur ne sont pas pris en charge.
- Il est recommandé d'effectuer des sauvegardes régulières pour éviter la perte de données.
- Si vous utilisez un câble d'extension USB, un concentrateur (hub) USB, un multi lecteur USB ou un disque dur externe, le périphérique USB peut ne pas être reconnu.

- Lorsque vous raccordez un dispositif USB divisé en partitions dans l'unité, seule la première partition s'y trouvant est reconnue.
- Il est possible que certains périphériques USB ne fonctionnent pas avec cet appareil.
- Les appareils photo numériques et les téléphones mobiles ne sont pas compatibles.
- Le port USB de l'appareil ne peut pas être raccordé à un ordinateur. L'appareil ne peut pas être utilisé comme périphérique de stockage.
- Le système de fichiers FAT (16 / 32) est pris en charge. Le système de fichiers NTFS est pris en charge pour la lecture seulement.

Enregistrement sur un périphérique USB / d'une carte SD

[USB]

1. Ouvrez le couvercle du périphérique USB puis connectez-le à l'unité.
2. Sélectionnez une des listes suivantes. (CD, Tuner FM, DAB (Uniquement LCS710DAB / LCF810DAB), Bluetooth mains libres)
3. Appuyez sur **(R)** pour commencer l'enregistrement. Pour l'enregistrement d'une piste CD, appuyez une fois. Pour l'enregistrement de toutes les pistes, maintenez la touche enfoncée jusqu'à ce que vous entendiez un bip. (En cas de CD MP3/WMA, enregistrez tous les fichiers dans le dossier.)
4. Appuyez de nouveau pour arrêter.

[SD]

1. Retirez la façade puis connectez-la à l'appareil. Fixez ensuite la façade. (Reportez-vous à la section "À propos de la façade amovible" aux pages 8 et 9.)
2. Sélectionnez l'option CD uniquement.
3. Appuyez sur **(R)** pour commencer l'enregistrement. Pour l'enregistrement d'une piste CD, appuyez une fois. Pour l'enregistrement de toutes les pistes, maintenez la touche enfoncée jusqu'à ce que vous entendiez un bip. (En cas de CD MP3/WMA, enregistrez tous les fichiers dans le dossier.)
4. Appuyez de nouveau pour arrêter.

! Remarque

- [USB] L'enregistrement est disponible uniquement en mode CD, Tuner FM, DAB et Bluetooth mains libres.
[SD] L'enregistrement est disponible uniquement en mode CD.
- Vous ne devez pas retirer le dispositif USB / d'une carte SD pendant l'enregistrement, le fichier pourrait être incomplet et il ne serait pas effacé du PC.
- Si aucun périphérique USB/aucune carte SD n'est connecté(e), l'indication "REC ERR NO USB" / "REC ERR NO SD" s'affiche et l'enregistrement est impossible.
- Lorsque la mémoire du périphérique USB/ de la carte SD est pleine, l'indication "MEMORY FULL" [LCS710BR / LCS710DAB] "REC ERR MEMORY FULL" [LCF810BR / LCF810DAB] s'affiche et l'enregistrement s'arrête.
- Pendant l'enregistrement de Tuner FM / DAB / Bluetooth mains libres, les radiodiffusions sont enregistrées sous forme de fichier toutes les 20 minutes.
- Pendant l'enregistrement d'une piste CD, l'indication "REC 1" apparaît. Pendant tout autre enregistrement, l'indication "REC" apparaît.
- Vous pouvez régler la vitesse d'enregistrement. (Reportez-vous aux pages 15.)

La copie non autorisée de contenu protégé par copyright comme des logiciels, des fichiers, des émissions et des enregistrements sonores, peut constituer une infraction au droit d'auteur et être passible de poursuites pénales. Ce matériel ne doit pas être utilisé à de telles fins.

Soyez responsable
Respectez les copyrights

Écouter de la musique en connectant l'iPod/iPhone

Vous pouvez profiter de la musique mémorisée sur l'iPod/iPhone de l'unité en le connectant au connecteur USB à l'aide d'un câble approprié.

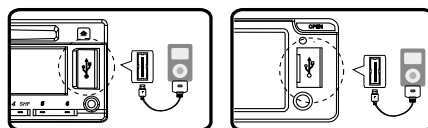

[LCS710BR / LCS710DAB] [LCF810BR / LCF810DAB]

1. Ouvrez le couvercle de la prise USB.
2. Connectez l'iPod/ iPhone.
3. Appuyez sur SRC pour sélectionner la source USB.
4. Tournez le bouton de volume de l'appareil pour régler le volume.
Vous pouvez également utiliser les touches VOLUME ▲/▼ de la télécommande.

! Remarque

Veillez vous reporter à la page 23 pour vérifier le modèle iPod compatible pour cette unité.

Pause ou reprise de la lecture

1. Appuyez sur la touche ►|| de l'appareil pour suspendre la lecture.
Vous pouvez également appuyer sur la touche ►|| de la télécommande.
2. Appuyez de nouveau sur cette touche pour reprendre la lecture.

Recherche d'une section dans une piste/un fichier

Pendant la lecture, maintenez la touche </ > enfoncée puis relâchez-la lorsque vous le désirez.

Affichage des informations sur votre musique

Les fichiers MP3/WMA comportent souvent des balises. Ces balises donnent le titre, l'artiste ou l'album.

Appuyez plusieurs fois sur DISP pendant la lecture d'un fichier MP3/WMA. S'il n'y a pas d'informations, le message "NO TEXT" (Aucun texte) apparaîtra sur l'afficheur.

Options de lecture des pistes/fichiers

Sur l'appareil

1. Appuyez sur la touche **F**.
2. Tournez le bouton de volume pour sélectionner un élément et appuyez pour confirmer.
3. Tournez le bouton de volume pour sélectionner l'option de votre choix.
4. Appuyez sur le bouton de volume pour régler l'option.

Pour revenir à l'étape précédente, appuyez sur la touche **↩**.

Sur la télécommande

1. Appuyez sur la touche RPT/ SHF.
2. Appuyez de nouveau pour annuler.
Ou
1. Appuyez sur la touche FUNC/ • MENU.
2. Appuyez sur la touche ▲ / ▼ pour sélectionner un élément, puis appuyez sur ENTER.
3. Appuyez sur la touche ▲ / ▼ pour sélectionner l'option de votre choix.
4. Appuyez sur la touche ENTER pour régler l'option.

Pour revenir à l'étape précédente, appuyez sur la touche **↩**.

- RPT (Lecture répétée)
Les pistes/fichiers (1 RPT) ou le dossier (■ RPT) actuellement sélectionnés sur l'iPod / iPhone sont lus de façon répétée.
- SHF (Lecture aléatoire)
Chaque fichier du dossier actuellement sélectionné (■ SHF) ou toutes les pistes/tous les fichiers (SHF) de l'iPod sont lus de manière aléatoire.
Pendant la lecture aléatoire, si vous appuyez sur la touche **<**, vous ne reviendrez pas à la piste précédente.
- SPD (VITESSE DU LIVRE)
Vous pouvez régler la vitesse du livre audio de l'iPod / iPhone sur NOR (Normal), FAST (Rapide) ou SLOW (Lent).

Lire des fichiers de sauvegarde par le biais des menus Music

Vous pouvez vérifier les fichiers par le biais des menus Music et les repasser.
Les menus Music sont les suivants.

PLAYLISTS → ARTISTS → ALBUMS → GENRES
→ SONGS → COMPOSER → AUDIO BOOK →
PODCAST → ...

1. Appuyez sur le bouton de volume de l'appareil. Vous pouvez également appuyer sur la touche ENTER de la télécommande.
2. Tournez le bouton de volume de l'unité pour sélectionner un menu Music et appuyez pour confirmer. Vous pouvez également appuyer sur la touche ▲ / ▼ de la télécommande.
3. Tournez le bouton de volume de l'unité pour sélectionner un fichier. Vous pouvez également appuyer sur la touche ▲ / ▼ de la télécommande.
4. Tournez le bouton de volume de l'unité pour confirmer le réglage. Vous pouvez également appuyer sur la touche ENTER de la télécommande.
5. Pour revenir à l'étape précédente, appuyez sur la touche **↩**.
Vous pouvez également appuyer sur la touche **↩** de la télécommande.

2WAY Control(Commande à deux voies)

La commande est possible sur l'appareil et sur l'iPod / iPhone.

- Appuyez sur la touche **iPOD / • TA** de l'appareil. La lecture est interrompue. Et la commande est possible sur l'appareil et sur l'iPod / iPhone.
- Lorsque vous utilisez la 2WAY Control (Commande à deux voies), toutes les fonctions ne sont pas disponibles sur l'appareil.
- Appuyez de nouveau sur la touche **iPOD / • TA** pour annuler la 2WAY Control (Commande à deux voies).

Modèles iPod compatibles

iPod classic (5e/6e génération)
iPod nano (1re/2e/3e/4e/5e génération)
iPod touch (1re/2e/3e/4e/5e génération)
iPhone
iPhone 3G
iPhone 3GS
iPhone 4

Nous vous conseillons d'utiliser le système d'exploitation version 4.2.1, ou supérieur.



« Made for iPod » signifie qu'un accessoire électronique a été spécifiquement conçu pour qu'il soit connecté à un iPod et qu'il a été certifié par le développeur pour satisfaire aux normes de performance Apple.

« Works with iPhone » signifie qu'un accessoire électronique a été spécifiquement conçu pour qu'il soit connecté à un iPhone et qu'il a été certifié par le développeur pour satisfaire aux normes de performance Apple. Apple n'est pas responsable du fonctionnement de ce dispositif ou de sa conformité avec les normes de sécurité et réglementaires.

iPod est une marque commerciale d'Apple Inc., déposée aux États-Unis et dans d'autres pays.

iPhone est une marque commerciale d'Apple Inc.

3

Utilisation

Utilisation de la technologie sans fil Bluetooth

Avant de démarrer la procédure de jumelage, assurez-vous que la fonction Bluetooth est activée sur votre téléphone. Reportez-vous au guide d'utilisation de votre téléphone. Le jumelage relie votre appareil et votre téléphone avec la technologie sans fil Bluetooth, et n'est requis qu'une fois lors de la configuration initiale. Si la connexion est réussie, le téléphone est enregistré (appareil 1 à 10). La procédure de jumelage peut différer selon les téléphones. Le code PIN est 1234.

	SUR LE LECTEUR
1. Accédez au menu.	
2. Sélectionnez le menu "CONNECT" (Connecter).	Tournez le bouton de volume.
3. Accédez au menu "CONNECT" (Connecter).	Appuyez sur le bouton de volume.
4. Sélectionnez le menu "SEARCH" (Rechercher).	Tournez le bouton de volume.

5. Recherchez les téléphones prenant en charge la technologie sans fil Bluetooth.	Appuyez sur le bouton de volume.
6. Sélectionnez le téléphone que vous souhaitez connecter.	Tournez le bouton de volume.
7. Connectez le téléphone.	Appuyez sur le bouton de volume.

Microphone (EN OPTION)

- L'appareil a un microphone intégré.

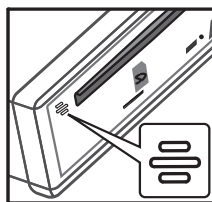

[LCS710BR / LCS710DAB]

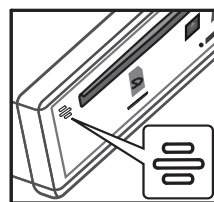

[LCF810BR / LCF810DAB]

- Le microphone doit être proche de la personne qui parle et orienté dans sa direction. Installez le microphone comme illustré ci-dessous.

Microphone

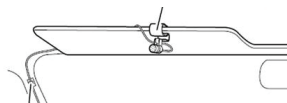

! Remarque

Si vous téléphonez via la fonction Bluetooth de l'appareil et que vous éteignez celui-ci, la fonction Bluetooth est désactivée et vous pouvez parler directement via le téléphone.

Utilisation des boutons pour la technologie sans fil Bluetooth

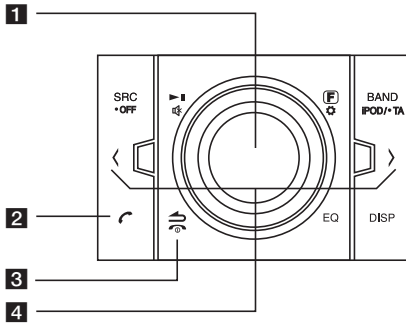

1 Bouton de volume

- Appuyez sur le bouton de volume : accédez aux contenus suivants du réglage.
- Tournez le bouton de volume : déplacez les contenus de réglage verticalement ou sélectionnez un orthographe lorsque vous écrivez les mots sur l'appareil.

2

- Appuyez sur cette touche pour accéder à la fonction Bluetooth.
- Répond à un appel.

3

Permet de revenir à l'étape précédente.



Termine un appel.

4 < / >

Réglez le volume du microphone tout en parlant au téléphone via la fonction Bluetooth.

- < : Appuyez sur cette touche pour supprimer un orthographe ou revenir au contenu précédent.
- > : Lorsque vous écrivez des mots sur l'appareil, appuyez sur cette touche pour vous déplacer d'un espace à l'écran.

Utilisation de la technologie sans fil Bluetooth

Déconnecter un téléphone

Sélectionnez  -> CONNECT -> LIST -> Connected device name -> DISCONN (Connecter, Liste, Nom de l'appareil connecté, Déconnecter).

Répondre ou mettre fin à un appel

Lorsque votre appareil sonne, appuyez sur  pour répondre à un appel.

Pour terminer un appel, appuyez sur .

Refuser un appel

Lorsque votre appareil sonne, appuyez sur .

Emettre un appel enregistré comme numéro préréglé

Appuyez sur la touche  et sur un numéro préréglé (1 à 6).

Vérification des appels manqués



Lorsque vous ne répondez pas à un appel entrant, le message d'appel manqué est affiché à l'écran (sans profil Head Set). Lorsque l'indication "✳?" apparaît, accédez au menu  -> LASTCALL (APPEL, DERNIER APPEL). Vous pouvez vérifier la liste des appels manqués.

Remarque

- La liste des LASTCALL(DERNIERS APPELS) est triée des appels les plus récents aux plus anciens.
- Lorsque vous voulez émettre un appel international, appuyez sur > pour ajouter "+" et appuyez de nouveau sur cette touche pour le supprimer.
- "+" ne peut être ajouté que lorsque la liste détaillée des LASTCALL(DERNIERS APPELS) est sélectionnée.
- Refuser un appel / Emettre un appel enregistré sous un numéro préréglé / Notification d'appels manqués (Ces fonctions ne sont disponibles que sur les téléphones équipés du profil Handsfree.)
- Vous pouvez enregistrer la fonction Bluetooth mains libres sur le périphérique USB. (Reportez-vous aux pages 21 et 22.)

Transfert audio

Il est possible de commuter la connexion audio entre votre téléphone équipé de la technologie sans fil Bluetooth et cet appareil.

1. Appuyez sur  pour répondre à l'appel.
2. Appuyez de nouveau sur . L'indication "PRIVATE" (Confidentiel) est affichée.

Si le mode confidentiel est sélectionné sur l'appareil, appuyez sur  pour revenir à l'appel en mode mains libres.

Jumelage de votre appareil et périphérique avec la technologie sans fil Bluetooth (lecteur MP3, téléphone MP3, etc.)

Lorsque vous activez votre appareil en liaison avec le périphérique Bluetooth, vous pouvez écouter votre lecteur MP3 avec une connexion sans fil. La méthode d'utilisation d'un périphérique Bluetooth est la même que pour un téléphone Bluetooth. Reportez-vous au guide d'utilisation du téléphone pour l'utilisation de cette fonction.

Lecture de fichiers MP3

Lorsque vous activez la fonction Bluetooth, votre appareil prenant en charge la technologie sans fil Bluetooth affiche "Bluetooth" sur l'écran d'accueil. L'indication Bluetooth reste affichée jusqu'à ce que vous éteignez l'appareil. Appuyez plusieurs fois sur SRC pour sélectionner "BT". Pour lire un fichier MP3 enregistré sur votre périphérique. Reportez-vous au guide d'utilisation du téléphone pour l'utilisation de cette fonction. Cette fonction n'est disponible que sur les téléphones équipés du profil A2DP (Advanced Audio Distribution Profile).

Informations sur les profils de la technologie sans fil Bluetooth

Pour pouvoir utiliser la technologie Bluetooth, les appareils doivent pouvoir interpréter certains profils. Cet appareil est compatible avec le profil suivant.

GAP (Generic Access Profile)

HFP (Hands Free Profile)



GAVDP (Generic Audio / Video Distribution Profile)

A2DP (Advanced Audio Distribution Profile)

AVRCP (Audio / Video Distribution Remote Control Profile)

PBA / PBAP (Phone Book Access Profile)

Ajustement du réglage

1. Appuyez sur la touche .
2. Tournez le bouton de volume pour sélectionner une option et appuyez pour confirmer.
3. Tournez le bouton du volume pour sélectionner l'option puis appuyez dessus.
4. Pour revenir à l'étape précédente, appuyez sur la touche .

CALL (APPEL)

- LASTCALL (DERNIER APPEL)
Liste des numéros de téléphone (Reçus, Composés, Manqués).
CALL -> LASTCALL -> Sélectionnez le numéro de téléphone -> Appuyez sur le bouton de volume -> Affichez les informations -> Appuyez sur le bouton de volume -> Le menu DIAL, SAVE, DELETE s'affiche.
 - Pour appeler le numéro de téléphone, DIAL -> Appuyez sur le bouton de volume.
 - Pour enregistrer le numéro de téléphone, SAVE -> Appuyez sur le bouton de volume -> Sélectionnez le numéro pré-réglé (1 à 6) -> Appuyez sur le bouton de volume.
 - Pour supprimer le numéro de téléphone sélectionné, DELETE -> Appuyez sur le bouton de volume -> NAME -> Appuyez sur le bouton de volume.
 - Pour supprimer tous les numéros de téléphone, DELETE -> Appuyez sur le bouton de volume -> ALL -> Appuyez sur le bouton de volume.
- DIAL (COMPOSER)
Saisissez le numéro directement sur l'appareil. Tournez le bouton de volume pour sélectionner un numéro de 0 à 9. Appuyez sur  pour composer le numéro de téléphone. Pour l'appeler, appuyez sur le bouton de volume.
- PRESET (PRERÉGLAGE)
Vérifie et supprime/compose le numéro de téléphone pré-réglé enregistré.
CALL -> PRESET -> Sélectionnez le numéro pré-réglé et appuyez sur le bouton de volume -> Affichez les informations -> Appuyez sur le bouton de volume -> Le menu DIAL, DELETE s'affiche.
 - Pour appeler le numéro de téléphone, sélectionnez DIAL et appuyez sur le bouton de volume.
 - Pour supprimer le numéro de téléphone sélectionné, DELETE -> NAME -> Appuyez sur le bouton de volume.
 - Pour supprimer tous les numéros de téléphone, DELETE -> ALL -> Appuyez sur le bouton de volume.

P-BOOK (REPertoire)

- LIST (LISTE)
Vérifie la liste des numéros de téléphone enregistrés dans le répertoire du téléphone.
- SEARCH (RECHERCHER)
Recherche le numéro de téléphone dans la liste.
- GET (OBTENIR)
Obtenir le répertoire automatiquement à partir du téléphone. Ce menu n'est disponible que sur les téléphones équipés du profil PBA / PBAP (Phone Book Access Profile).

CONNECT (CONNECTER)

- LIST (LISTE)
Vérifie la liste des noms de périphériques connectés.
- SEARCH (RECHERCHER)
Recherche les téléphones pouvant être connectés. Le nom du périphérique connecté est affiché en haut.

SETUP

- VISIBLE
Rend impossible la recherche de cet appareil. (SHOWN(AFFICHE) <-> HIDDEN(MASQUE))
- AUTO CON (CONNEXION AUTOMATIQUE)
Règle la connexion automatique ou non. (ON <-> OFF)
- AUTO ANS (REPONSE AUTOMATIQUE)
Règle la réponse automatique ou non. (MANUAL <-> AUTO)
- MIC VOL (VOLUME MICROPHONE)
Règle le volume du microphone sur le téléphone de 1 à 5. Lorsque vous êtes au téléphone et qu'il est équipé avec la technologie sans fil Bluetooth, appuyez sur </> (ou <</> / >>) de la télécommande) pour régler le volume du microphone.
- REDIAL
Règle le nombre de reconnections. (1 TIME(1 FOIS) <-> 2 TIMES(2 FOIS))

INFO

- NAME (NOM)
Modifie le nom de cet appareil.
- ADDRESS (ADRESSE)
Vérifie l'adresse.
- PIN-CODE
Modifie le code PIN. Le code PIN par défaut est 1234.

WICS (Wireless Controller & Synchronization)

Vous pouvez commander l'appareil en utilisant l'application "WICS".

1. Recherchez l'application "WICS" et installez-la.



[L'écran affiche l'application "WICS" installée]

2. Le jumelage relie votre appareil et votre iPhone avec la technologie sans fil Bluetooth. (Reportez-vous à la page 24).
3. Lorsque vous exécutez l'application "WICS", la source d'activation est affichée après l'écran initial. Vous pouvez ensuite commander l'appareil sur l'iPhone.



[Ecran initial]

[Ecran du Tuner]

- Vous pouvez sélectionner une source en appuyant sur "SOURCE".

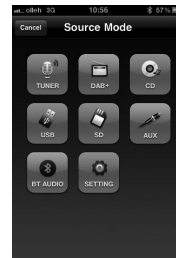

[Écran Mode Source]

Liste de compatibilité du téléphone

Liste Bluetooth et société de fabrication applicable.			H : Hnadsfree (Mains libres) A : Audio Streaming (A2DP)			P : Phonebook Sync (GET)			
Société	Liste	H	A	P	Société	Liste	H	A	P
Nokia	E61	○			SAMSUNG	D900	○	○	
	5200	○	○			SGH-U600	○	○	○
	N80	○				SGH-Z240	○		
	N70	○				SGH-F300	○	○	
	N72	○				SGH-E890	○		
	N91	○	○			SGH-E950	○	○	○
	3250	○				SGH-F210	○		
	6110	○	○			SGH-G600	○	○	
	6288	○	○			i-900	○	○	
	E90	○	○			F330	○	○	
	N73	○	○			F480	○	○	
	N95	○	○			L878	○	○	○
	N77	○	○			M8800 PIXON	○	○	
	E71	○	○			S5603	○	○	○
	E75	○	○	○		S8003 JET(8GB)	○	○	○
	N97	○	○	○		i8510 INNOV8 (16G)	○	○	○
	5800 (Xpress music)	○	○	○		i8910 Omnia HD	○	○	○
	C6	○	○	○		U808	○	○	
	E5	○	○	○		B5722	○	○	
	E52	○	○	○		B7330 (Omnia Pro)	○	○	○
	X6	○	○	○		B7620 (Giorgio Armani)	○	○	○
N97-1	○	○	○	C3303K (Champ)	○		○		
N900	○	○		M5650U (Lindy)	○	○			
6710 (Navigator)	○	○	○	M8910 (Pixon12)	○	○	○		
Motorola	ROKR E6	○			S7350	○	○	○	
	V3x	○	○		S8500 (Wave)	○	○	○	
	RIZR K1	○			i5503 (Galaxy 5)	○	○	○	
	V9	○	○		i5700 (Galaxy Spica)	○	○	○	
	Z8	○	○		i9000 (Galaxy S(16G))	○	○	○	
	V9r	○			T959	○	○	○	
	XT701	○	○	○	Galaxy Tab	○	○	○	
	XT720 (MOTOROI)	○	○	○					
	Milestone Droid	○	○		SONY	W880	○	○	○
					ERICSSON	Z610	○	○	○
						W300	○		
						K800i	○	○	○

Liste Bluetooth et société de fabrication applicable.			H : Hnadsfree (Mains libres) A : Audio Streaming (A2DP)			P : Phonebook Sync (GET)			
Société	Liste	H	A	P	Société	Liste	H	A	P
SONY ERICSSON	P990i	○	○	○	LG	BL40 (New Chocolate)	○	○	○
	W910i	○	○	○		KM335	○	○	○
	C702i	○	○	○		GD510 (POP)	○	○	○
	G705	○	○	○		GD880	○	○	○
	W595	○	○	○		GM730	○	○	○
	W705	○	○	○		G5500 (Cookie Plus)	○	○	○
	W980i	○	○	○		GT505	○	○	○
	Xperia-X1	○	○	○		GT540	○	○	○
	Vizaz	○	○	○		GW305	○	○	○
	Xperia-X2	○	○	○		GX500	○	○	○
Xperia-X10	○	○		Rim	Bold 9700	○	○	○	
LG	KE850	○			APPLE	iphone	○		○
	KU250	○				iphone 3GS	○	○	○
	KU970	○	○			iphone 3GS	○	○	○
	KS10	○				(16GB)			
	KC550	○	○			iphone 3GS	○	○	○
	KC780	○	○		(32GB)				
	KC910(Renoir)	○	○	○	iPhone 4G	○	○	○	
	KF350(IceCream)	○	○		I-Pad		○		
	KF600	○	○	○	ASUS	P750	○	○	
	KF700	○	○		HTC	Goole G1	○	○	
	KF750(Secret)	○	○			Magic G2	○	○	
	KF900(PRADA2)	○	○	○		Hero G3	○	○	
	KM380	○	○	○		Touch2	○	○	○
	KM900(Arena)	○	○	○		Legend	○	○	○
	KP500(Cookie)	○	○	○		Nexus One	○	○	○
	KT520	○	○			Desire	○	○	○
	KT610	○							
	KU990	○	○						
	GD900	○	○	○					

! Remarque

- Lorsque le téléphone est équipé de la fonction <Bluetooth Power Save> (Economiseur d'écran Bluetooth), vous devez activer cette fonction pour maintenir la connexion.
- Lorsque vous passez du mode d'appel Mains libres à Téléphone, la connexion risque d'être interrompue.
- Certains téléphones ne prennent pas en charge la fonction Refuser.
- Une batterie de téléphone faible peut occasionner des problèmes.



“La marque et le logo Bluetooth® sont la propriété de Bluetooth® SIG, Inc. et leur utilisation par LG Electronics est soumise à licence. Les autres marques et noms de marques sont la propriété de leurs détenteurs respectifs.”

La technologie sans fil Bluetooth® est un système qui permet d'établir une liaison radio entre des appareils électroniques situés dans un rayon de 10 mètres au maximum.

La connexion d'appareils individuels via la technologie sans fil Bluetooth® n'entraîne aucun frais. Un téléphone mobile équipé de la technologie sans fil Bluetooth® peut être contrôlé en cascade si la connexion est effectuée via la technologie sans fil Bluetooth®.

Conditions d'utilisation de la technologie sans fil Bluetooth

- Fermez le pare-brise.
- Désactivez la climatisation / le chauffage.
- Arrêtez le véhicule ou conduisez à vitesse lente.
- Emettez l'appel dans un endroit calme.
 - Il peut y avoir des différences de qualité d'appel selon le type de téléphone, l'état des routes, la météo, - etc.
 - L'utilisation du téléphone pendant la conduite peut occasionner des accidents.
 - La fonction sans fil Bluetooth peut ne pas fonctionner correctement avec certains types de téléphones équipés de la technologie sans fil Bluetooth.

Dépannage

Symptômes	Cause	Solution
L'appareil ne s'allume pas. L'appareil ne fonctionne pas.	Les fils et les connecteurs ne sont pas raccordés correctement.	Vérifiez encore une fois que tous les raccordements sont correctement effectués.
	Le fusible est grillé.	Corrigez le problème qui a fait griller le fusible, puis remplacez-le. Assurez-vous d'installer un fusible adéquat avec le même ampérage.
	Certains facteurs, par exemple le bruit, provoquent un dysfonctionnement du microprocesseur intégré.	Éteignez puis rallumez l'appareil.
Aucun son n'est audible.	Les câbles ne sont pas correctement raccordés.	Raccordez les câbles correctement.
Le son saute.	L'appareil n'est pas fixé correctement.	Fixez fermement l'appareil.
La lecture est impossible.	Le disque est sale.	Nettoyez le disque.
	Le type de disque inséré ne peut pas être lu.	Vérifiez le type du disque.
Impossible d'écouter les stations de radio.	La force du signal des stations est trop faible (lors de l'ajustement automatique).	Réglez les stations manuellement.
	Aucune station n'a été pré-réglée ou les stations pré-réglées ont été effacées (lors du réglage par recherche des stations pré-réglées).	Pré-réglez les stations. (Reportez-vous à la page 17.)
L'iPod/iPhone ne fonctionne pas.	Vérifiez que l'iPod/iPhone est branché correctement sur l'unité.	Branchez-le correctement sur l'unité.
L'appareil ne fonctionne pas correctement même en appuyant sur les touches appropriées de la télécommande.	La pile n'a plus beaucoup d'autonomie.	Insérez une pile neuve.

Caractéristiques techniques

Généralités

Puissance de sortie: 53 W x 4 CH (Max.)
 Alimentation: DC 12 V
 Impédance des enceintes: 4 Ω
 Mise à la terre: Négatif
 Dimensions (L x H x P): (178 x 50 x 169) mm (sans la façade)
 Poids net: 1,37 kg

TUNER

Plage de réglage FM:
 87,5 MHz à 108,0 MHz
 Rapport signal/bruit : 55 dB
 Distorsion: 0,7 %
 Sensibilité utile : 12 dB μ V
 Plage de réglage AM(MW):
 (520 à 1720) kHz ou (522 à 1620) kHz
 Rapport signal/bruit : 50 dB
 Distorsion: 1,0 %
 Sensibilité utile : 28 dB μ V

DAB

Distorsion : 0.1 %
 Séparation des canaux (1 kHz) : 68 dB

CD

Réponse en fréquence: 20 Hz à 20 kHz
 Rapport signal/bruit : 80 dB
 Distorsion: 0,12 %
 Séparation des canaux (1 kHz): 55 dB

AUX

Réponse en fréquence: 20 Hz à 20 kHz
 Rapport signal/bruit : 80 dB
 Distorsion: 0,1 %
 Séparation des canaux (1 kHz): 45 dB
 Niveau d'entrée maximal (1 kHz): 1,1 V

USB

Version: USB 1,1 ou USB 2,0 Full Speed
 Alimentation USB (USB): DC 5V $\overline{\text{---}}$ 1A

SD

Distorsion : 0.1 %

Sortie de ligne

Réponse en fréquence: 20 Hz à 20 kHz
 Tension de sortie: 2 V (Max.)

Caisson de graves

Réponse en fréquence: 20 Hz à 120 Hz
 Tension de sortie: 2 V (Max.)

- La conception et les spécifications sont sujettes à modification sans préavis.

