



# РЪКОВОДСТВО ЗА ПОТРЕБИТЕЛЯ

# Автомобилен CD/MP3/ WMA ресивър

Преди да използвате вашата система, прочетете внимателно настоящото ръководство и го запазете за бъдещи справки.

LCS710BR / LCS710DAB /  
LCF810BR / LCF810DAB



MFL67244380

БЪЛГАРСКИ

## Информация за безопасност



**ВНИМАНИЕ**  
РИСК ОТ ЕЛЕКТРИЧЕСКИ  
УДАР – НЕ ОТВАРЯЙ



**ВНИМАНИЕ:** ЗА ДА СЕ НАМАЛИ ОПАСНОСТТА ОТ ЕЛЕКТРИЧЕСКИ УДАР, НЕ СВАЛЯЙТЕ ГОРНИЯ (ИЛИ ЗАДНИЯ) КАПАК. ВЪТРЕ НЯМА ЧАСТИ, КОИТО ДА СЕ ОБСЛУЖВАТ ОТ ПОТРЕБИТЕЛЯ. ЗА ОБСЛУЖВАНЕ ТЪРСЕТЕ КВАЛИФИЦИРАН ПЕРСОНАЛ ОТ СЕРВИС.



Знакът „светкавица в равноностранен триъгълник“ има за цел да предупреди потребителя за наличието на неизолирано опасно напрежение в затворената част на уреда, което може да е достатъчно силно, за да представлява риск от електрически удар.



Знакът „удивителна в равноностранен триъгълник“ има за цел да предупреди потребителя за наличието на важни инструкции за работа и поддръжка (обслужване) в ръководството, съпровождащо уреда.

**ПРЕДУПРЕЖДЕНИЕ:** ЗА ДА НАМАЛИТЕ РИСКА ОТ ПОЖАР ИЛИ ЕЛЕКТРИЧЕСКИ УДАР, НЕ ИЗЛАГАЙТЕ ТОЗИ УРЕД НА ДЪЖД ИЛИ ВЛАГА.

**ПРЕДУПРЕЖДЕНИЕ:** Не инсталирайте този уред в затворено пространство, като например шкаф за книги или подобна мебел.



Винаги управлявайте превозното средство по безопасен начин. Не се разсейвайте по време на шофиране и винаги имайте предвид пътните условия. Не променяйте настройките или другите функции. Преди да се опитате да извършите такава операция, спрете на безопасно и разрешено място.



Не използвайте уреда в продължение на много часове при изключително високи или ниски температури. (-10 °C до 60 °C)



За да се намали рискът от ел. удар, не отстранявайте капака на този уред. В него няма части, които да се обслужват от потребителя. За сервизно обслужване се обръщайте към квалифициран сервизен персонал.



За да се намали опасността от пожар или ел. удар, не излагайте този уред на капеща или течаща вода, дъжд или влага.



Поради висока температура на външната повърхност на уреда моля използвайте уреда само инсталиран в кола.

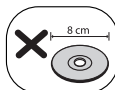

Този уред не може да работи с 8-сантиметрови дискове (използват се само 12-сантиметрови).



Когато шофирате, поддържайте настройката на силата на звука на подходящо ниво.



Винаги пазете от изпускане и избягвайте силен удар.



Това устройство е за превозни средства с 12-волтова акумулаторна батерия и отрицателно заземяване. Преди да инсталирате в превозно средство за почивка, в камион или автобус, проверете волтажа на акумулаторната батерия. За да избегнете късо съединение в електрическата система, уверете се, че кабелът на електрическото захранване е откачен преди да започнете инсталирането.

**ВНИМАНИЕ:** Този продукт използва лазерна система. За да се осигури правилното използване на този продукт, моля прочетете внимателно това ръководство за потребителя и го запазете за бъдещи справки. Ако уредът се нуждае от поправка, свържете се с официален сервизен център.

Използване на прибори, настройки или изпълнение на процедури, различни от посочените тук, може да доведе до излагане на опасно лъчение.

За да се предпазите от директно излагане на лазерния лъч, не се опитвайте да отваряте корпуса. Лазерният лъч е видим при отваряне. **НЕ ГЛЕДАЙТЕ В ЛЪЧА.**

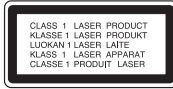

"Това устройство е снабдено с преносима батерия или акумулатор.

#### **Безопасен начин за изваждане на батерията или акумулатора от уреда:**

Извадете старата батерия или акумулатор, като следвате в обратен ред стъпките за инсталирането им. За да предотвратите замърсяване на околната среда и евентуални заплахи за здравето на хора и животни, оставете старата батерия или акумулатор в подходяща опаковка на определеното място за събирането им. Не изхвърляйте батерии или акумулатори заедно с другите отпадъци. Препоръчително е да използвате батерии и акумулатори, предлагани от местните системи за възстановяване на част от стойността им при връщане на старите." Батерията не трябва да бъде излагана на прекалено висока температура, като например слънчеви лъчи, огън и т.н.

Трябва да настроите опцията за дисков формат на [Mastered], за да направите дисковете съвместими с плеърите на LG, когато форматирате презаписваеми дискове. Когато настроите опцията на Live System, няма да можете да го използвате на LG плеър.

(Файлова система Mastered/Live: система на дисков формат за Windows Vista)



#### **ВНИМАНИЕ**

Когато е свързан по неправилен начин, уредът показва следното

- Антена / Дистанционен порт късо : "ON PORT SHORT CIRCUIT CHECK"

След като направите ново свързване, рестартирайте уреда.

#### **Изхвърляне на стария уред**



1. Когато този символ на зачеркнат контейнер за смет е поставен върху дадено изделие, това означава, че изделието попада под разпоредбите на Европейска директива 2002/96/ЕС.
2. Всички електрически и електронни изделия трябва да се изхвърлят отделно от битовите отпадъци, на определени за целта места, определени от държавните или местните органи.
3. Правилното изхвърляне на стария уред ще предпази околната среда и човешкото здраве от евентуални негативни последици.
4. За по-подробна информация за изхвърлянето на вашия стар уред се обърнете към вашата община, службата за събиране на отпадъци или магазина, откъдето сте закупили уреда.



С настоящото LG Electronics декларира, че това/тези изделие(я) отговаря(т) на основните изисквания и другите приложими разпоредби на Директива 1999/5/ЕС, 2006/95/ЕС и на Правило 10.03 (3.2.9) на ИКЕ.

Представител за Европа:

LG Electronics Service Europe B.V.  
Veluwezoom 15, 1327 AE Almere. The Netherlands  
(Tel : +31-(0)36-547-8888)

Уредът е съвместим с дистанционно управление на волана.

Функцията позволява работа чрез изпращане на сигнал към уреда от дистанционното управление на волана.

За подробности се консултирайте с вашия продавач.

# Съдържание

1

2

3

4

5

## 1 Първи стъпки

- 2 Информация за безопасност
- 5 Преден панел [LCS710BR / LCS710DAB]
- 6 Преден панел [LCF810BR / LCF810DAB]
- 7 Дистанционно управление
- 7 – Поставяне на батериите

## 2 Свързване

- 8 За подвижния панел за управление [LCS710BR / LCS710DAB]
- 8 – Поставяне на панела за управление
- 8 – Откачане на панела за управление
- 9 За подвижния панел за управление [LCF810BR / LCF810DAB]
- 9 – Поставяне на панела за управление
- 9 – Откачане на панела за управление
- 10 Инсталиране
- 10 – Основно инсталиране
- 10 – Извадете наличния приемник.
- 10 – ISO-DIN Монтаж
- 11 Свързване
- 11 – Свързване към автомобила

## 3 Използване

- 12 Работа
- 12 – Основни функции
- 12 – Временно изключване на звука
- 12 – Използване на EQ (еквалайзер)
- 12 – Показване на часовника
- 12 – Изключване на осветлението на дисплея
- 12 – Инициализиране на уреда
- 13 – Регулиране на общите настройки
- 14 Слушане на CD
- 14 – Пауза или възобновяване на възпроизвеждането на CD
- 14 – Търсене на откъс в рамките на една писта/ файл
- 15 – Прескачане към друга писта/ файл
- 15 – Проверка на информация за вашата музика
- 15 – Възпроизвеждане на записи/файлове по желания от вас начин
- 16 Слушане на музика от външно устройство

- 16 – Предотвратяване на значителни промени в силата на звука при превключване на източниците на звук
- 17 Слушане на TUNER
- 17 – Ръчно записване на желаните честоти
- 17 – Слушане на предварително записана радиостанция
- 18 – Регулиране на настройките на TUNER
- 19 Слушане на DAB (Само LCS710DAB / LCF810DAB)
- 19 – Ръчно записване на желаните честоти
- 19 – Слушане на предварително записана радиостанция
- 19 – Регулиране на настройките на DAB
- 20 Използване на USB устройство / SD карта-памет
- 20 – Избиране на друг носител
- 21 – Бързо търсене на желан файл
- 21 – Изтриване на желания файл
- 21 – Изискване за USB устройство / SD карта-памет за възпроизвеждане
- 21 – Запис на USB устройство / SD карта-памет
- 22 Слушане на музика чрез свързване на iPod/iPhone
- 22 – Поставяне на пауза или възобновяване на възпроизвеждането
- 22 – Търсене на откъс в рамките на една писта/ файл
- 23 – Проверка на информация за вашата музика
- 23 – Възпроизвеждане на записи/файлове по желания от вас начин
- 23 – Възпроизвеждане на файлове по музикални менюта
- 23 – 2WAY Control (Двупосочен контрол)
- 23 – Съвместими модели iPod
- 24 Свързване на безжичната Блутут технология
- 25 – Използване на бутоните за управление на безжичната връзка Bluetooth
- 25 – Използване на безжична технология Блутут
- 26 – Промяна на настройката
- 27 – WICS (Безжичен контролер & синхронизация)
- 28 – Списък със съвместимите телефони

## 4 Отстраняване на неизправности

- 31 Отстраняване на неизправности

## 5 Приложение

- 32 Технически характеристики

# Преден панел [LCS710BR / LCS710DAB]

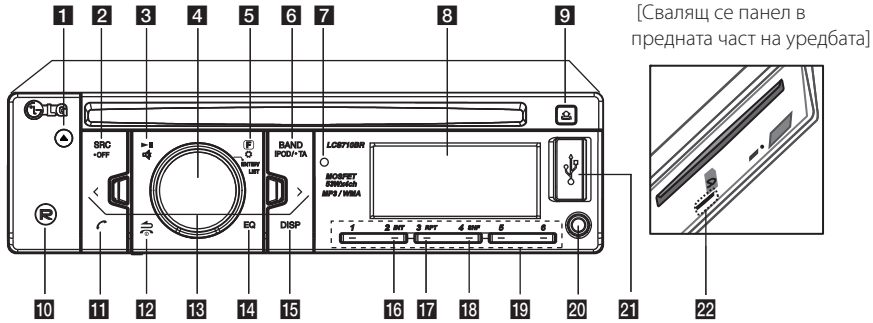

[Свалящ се панел в предната част на уредбата]

- 1** Изважда диска.
- 2** **SRC / • OFF**
  - Като го натиснете, избира функционални източници.
  - Като се натисне и задържи, включва или изключва устройството.
- 3** Превключва между възпроизвеждане и пауза.
  - Спира временно звука.
- 4** **Копче за силата на звука**
  - Регулира силата на звука.
  - Потвърждава направените настройки.
  - Проверка на пистите, файловете или предварително запаметените станции.
- 5** **F**
  - Избира какво да се възпроизвежда в различните режими.
  - Активира менюто за настройка.
- 6** **BAND**
  - Избира честота на станция в режим Tuner.
  - Придвижване към следващото USB устройство.**iPOD / • TA**
  - Търси станции, които имат TA/TP информация, когато го натиснете и задържите.
  - Активира двустранния контрол.
- 7** Датчик за дистанционно управление
- 8** Екран
- 9** Отваря предния панел.
- 10** **R**
  - Запис върху USB / SD карта-памет.
- 11**
  - Активира функцията BT (Bluetooth).
  - Отговаря на повикване.
- 12**
  - Връща се на предходната стъпка.
- Край на разговора.
- 13** **< / >**
  - Пропускане / Преглеждане / Търсене / Настройване
- 14** **EQ**
  - Подобрява качеството на звука.
  - Когато натиснете бутона, се избира функцията EQ.
- 15** **DISP**
  - При натискане показва часовника.
  - При натискане и задържане можете да включвате/изключвате дисплея и осветяването на светодиодните бутони.
- 16** **INT**
  - Сканиране по начало.
- 17** **RPT**
  - Повтаря възпроизвеждането.
- 18** **SHF**
  - Възпроизвежда разбъркано песните.
- 19** **Numeric buttons (1 до 6)**
  - Избира номер на запаметена радиостанция в режим TUNER (ТУНЕР).
- 20** **AUX**
  - При свързване на портативен плеър може да слушате музика от него на устройството.
- 21** **USB порт**
- 22** **слот за SD карта-памет**

## Преден панел [LCF810BR / LCF810DAB]

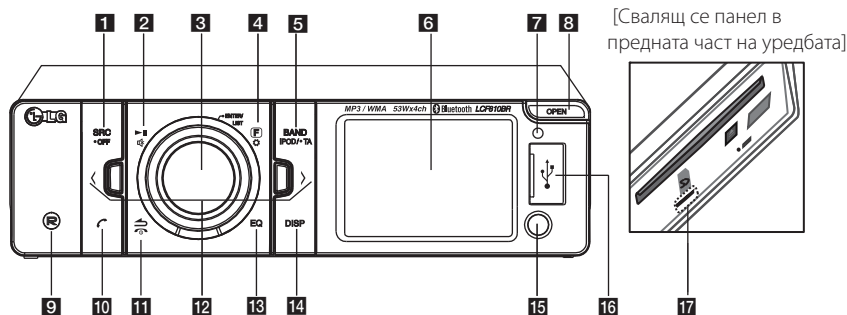

### 1 SRC / • OFF

- Като го натиснете, избира функционални източници.
- Когато натиснете и задържите, уредът се изключва.

### 2 ►||

Превключва между възпроизвеждане и пауза.



Спира временно звука.

### 3 Копче за силата на звука

- Регулира силата на звука.
- Потвърждава направените настройки.
- Проверка на пистите, файловете или предварително запамените станции.

### 4 F

Избира какво да се възпроизвежда в различните режими.



Активира менюто за настройка.

### 5 BAND

- Избира честота на станция в режим Tuner.
- Придвижване към следващото USB устройство.

### iPOD / • TA

- Търси станции, които имат TA/TP информация, когато го натиснете и задържите.
- Активира двустранния контрол.

### 6 Екран

### 7 Датчик за дистанционно управление

### 8 OPEN

Отваря предния панел.

### 9 (R)

Запис върху USB / SD карта-памет.

### 10

- Активира функция та BT (Bluetooth).
- Отговаря на повикване.

### 11

Връща се на предходната стъпка.



Край на разговора.

### 12 < / >

Пропускане / Преглеждане / Търсене / Настройване

### 13 EQ

- Подобрява качеството на звука.
- Когато натиснете бутона, се избира функцията EQ.

### 14 DISP

- При натискане показва часовника.
- При натискане и задържане можете да включвате/изключвате дисплея и осветяването на светодиодните бутони.

### 15 AUX

При свързване на портативен плеър може да слушате музика от него на устройството.

### 16 USB порт

### 17 слот за SD карта-памет

# Дистанционно управление

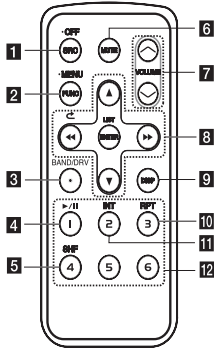

**1 SRC / • OFF**

- Като го натиснете, избира функционални източници.
- Когато натиснете и задържите, уредът се изключва.

**2 FUNC**

При натискане настройва опциите за възпроизвеждане във всеки режим.

**• MENU**

Когато натиснете и задържите, се активира менюто за настройки.

**3 BAND**

Избира честота на станция в режим Tuner.

**DRV**

Придвижване към следващото USB устройство.

**4 ►/||** Превключва между възпроизвеждане и пауза.

**5 SHF** Възпроизвежда разбъркано песните.

**6 MUTE** Спира временно звука.

**7 VOLUME ▲ / ▼**

Регулира силата на звука.

**8 ◀◀ / ▶▶**

Пропускане / Преглеждане / Търсене / Настройване



Връща се на предходната стъпка.

**▲ / ▼**

- Списък нагоре/ надолу
- Регулира настройките.
- Придвижване с 10 MP3/WMA писти назад или напред, ако на CD няма папка или има една папка.

- Придвижване към предишната или следващата папка, ако на CD има повече от 2 папки.

**ENTER / LIST**

- Потвърждава направените настройки.
- Проверка на пистите, файловете или предварително запаметените станции.

**9 DISP**

- При натискане показва часовника.
- С натискане и задържане можете да включвате/изключвате дисплея.

**10 RPT**

Повтаря възпроизвеждането.

**11 INT**

Сканиране по начало.

**12 ЦИФРОВИТЕ БУТОНИ (1 до 6)**

Избира номер на запаметена радиостанция в режим TUNER.

## Поставяне на батериите

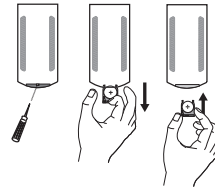

1. Издърпайте държача на батериите с остър предмет като химикалка, например.
2. Поставете батерията **+** и **-** правилно в държача.
3. Плъзнете обратно държача на батериите в първоначалното му положение.

**! ЗАБЕЛЕЖКА**

- Използвайте една CR2025 (3 V) литиева батерия.
- Свалете батерията, ако не използвате дистанционното управление дълго време.
- Не оставяйте продукта на топло и влажно място.
- Не пипайте батерията с метални инструменти.
- Не съхранявайте батерията с метални материали.

## За подвижния панел за управление [LCS710BR / LCS710DAB]

### Поставяне на панела за управление

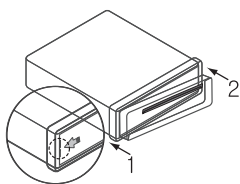

1. Долепете лявата страна на панела до ограничителя.
2. Натиснете дясната страна на панела към уреда, докато щракне.

#### ⚠ ВНИМАНИЕ

- Бутоните за управление могат да не работят както трябва, ако панелът за управление не е поставен правилно. Ако това се случи, леко натиснете екрана.
- Не оставяйте панела за управление в която и да е част изложен на висока температура или пряка слънчева светлина.
- Не изпускайте панела за управление или не го подлагайте по друг начин на силно въздействие.
- Не позволявайте летливи агенти като бензин, разтворители или инсектициди да влизат в контакт с повърхността на панела за управление.

### Откачане на панела за управление

1. Натиснете , за да отворите панела за управление.

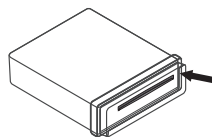

2. Натиснете панела за управление надясно.

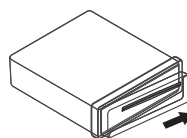

3. Издърпайте панела за управление от устройството.
4. Поставете извадения панел за управление в защитната кутия.

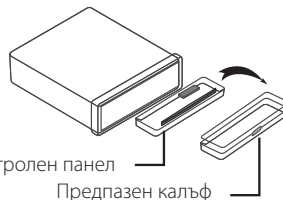

#### ⚠ ЗАБЕЛЕЖКА

Периодично почиствайте контактните гнезда на гърба на панела за управление с памучна кърпа, навлажнена със спирт. За безопасност, изключете двигателя преди да почистите и извадете ключа от стартера.

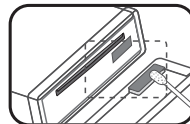



## За подвижния панел за управление [LCF810BR / LCF810DAB]

### Поставяне на панела за управление

1. Свържете част **A** на контролния панел **B** част В на уреда.

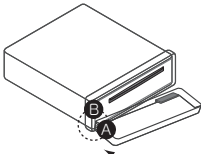

2. Свържете част **C** на контролния панел **D** част D на уреда, докато натискате контролния панел наляво.
3. Затворете контролния панел.

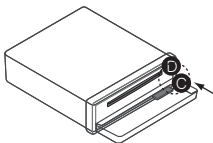

#### ⚠ ВНИМАНИЕ

- Бутоните за управление могат да не работят както трябва, ако панелът за управление не е поставен правилно. Ако това се случи, леко натиснете екрана.
- Не оставяйте панела за управление в която и да е част изложен на висока температура или пряка слънчева светлина.
- Не изпускайте панела за управление или не го подлагайте по друг начин на силно въздействие.
- Не позволявайте летливи агенти като бензин, разтворители или инсектициди да влизат в контакт с повърхността на панела за управление.

### Откачане на панела за управление

1. Натиснете OPEN, за да отворите контролния панел.

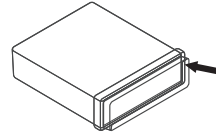

2. Натиснете панела за управление на ляво.

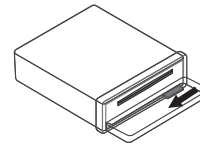

3. Издърпайте панела за управление от устройството.
4. Поставете извадения панел за управление в защитната кутия.

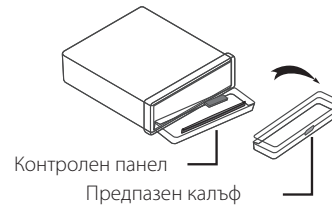

#### ⚠ ЗАБЕЛЕЖКА

Периодично почиствайте контактните гнезда на гърба на панела за управление с памучна кърпа, навлажнена със спирт. За безопасност, изключете двигателя преди да почистите и извадете ключа от стартера.

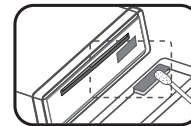

## Инсталиране

### Основно инсталиране

Преди да монтирате, уверете се дали запалването е изключено и извадете клемата за акумулаторната батерия, за да избегнете късо съединение.

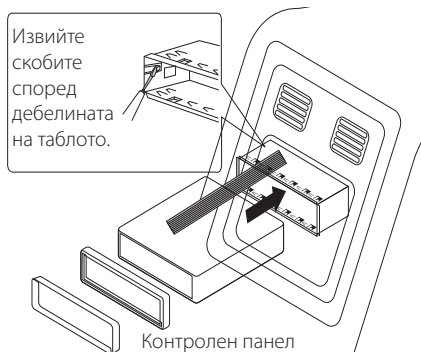

1. Извадете наличния приемник.
2. Направете нужните свързвания.
3. Монтирайте монтажната кутия
4. Монтирайте приемника в монтажната кутия.

### Извадете наличния приемник.

Ако вече има монтажна кутия за приемник в таблото, трябва да се извади.

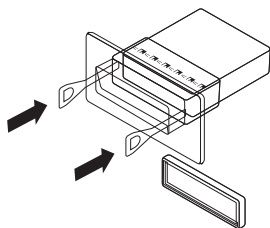

1. Извадете задната подложка от устройството.
2. Извадете панела за управление и регулиращия пръстен от устройството.
3. Поставете рамото в дупката от едната страна на устройството. Изпълнете същото действие от другата страна и издърпайте устройството от монтажната рамка.

## ISO-DIN Монтаж

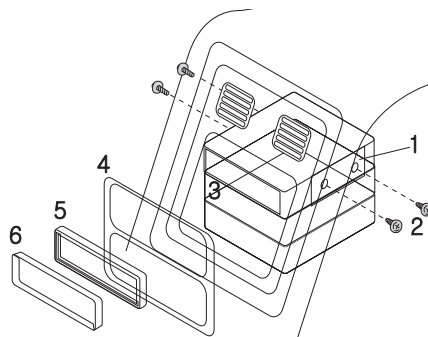

Контролен панел

1. Плъзнете устройството в ISO-DIN рамка.
2. Поставете винтовете от старото устройство.
3. Плъзнете устройството и рамката в преградния отвор.
4. Монтирайте панела на отвора или платката за адаптера.  
(В зависимост от моделите тази стъпка може да не е необходима).
5. Монтирайте външната рамка към уреда.
6. Монтирайте панела за управление към устройството.

# Свързване

## Свързване към автомобила

Преди да монтирате, уверете се дали запалването е изключено и извадете клемата за акумулаторната батерия, за да избегнете късо съединение.

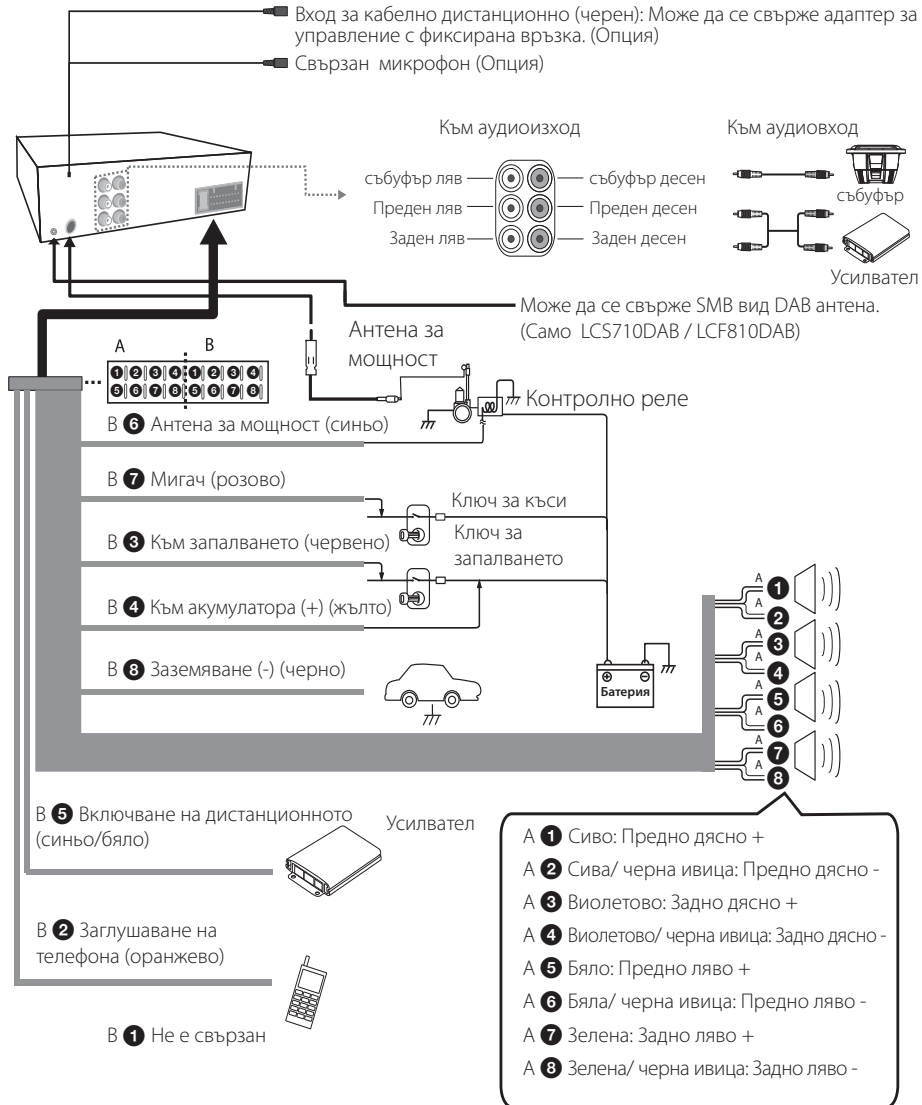

## Работа



### Основни функции

1. Включете уреда като натиснете който и да е бутон върху него.
2. Изберете източник, като натиснете SRC.
3. Завъртете копчето за силата на звука, за да регулирате силата на звука на уреда. Или натиснете VOLUME ▲/▼ на дистанционното управление.

#### ! ЗАБЕЛЕЖКА

Ако към уреда няма свързан източник, той не може да бъде разпознат.

### Временно изключване на звука

1. Натиснете , за да заглушите звука на вашето устройство. (Освен CD, USB устройство и SD карта)  
Или натиснете MUTE на дистанционното управление.
2. За да отмените настройката, натиснете  отново.  
Или натиснете отново MUTE.

### Използване на EQ (еквалайзер)

EQ се използва за усилване или намаляване на силата на сигнала на аудиочестотите. Функцията ви помага да се радвате на по-богат звук. Индикаторът светва в следния ред.

Натиснете EQ на уреда. Завъртете копчето за силата на звука, за да изберете параметър, и го натиснете. Индикаторът светва в следната последователност.

FLAT → XDSS+ → POP → CLASSIC → ROCK → JAZZ → VOCAL → SALSA → SAMBA → REGGAE → RUSSY → USER EQ1 → USER EQ2

#### ! ЗАБЕЛЕЖКА

Можете да регулирате нивото на звука по ваше предпочитание. След като сте избрали USER EQ1 / 2 режим и натиснете и задържите  на уреда, регулирайте нивото на звука ((BAS (ниски), MID (средни), TRB (високи), BALANCE (лява / дясна колонка), FADER (предна / задна колонка), SW (суббуфер), SW-F (честота на суббуфера), A-EQ (Автоматично EQ)), но автоматично ще се запомни за текущо избрания USER EQ1 / 2 режим. Вижте „Настройка на [SOUND] (звук)” за режим USER EQ 1/2 на стр. 13.

### Показване на часовника

1. Натиснете DISP, за да се покаже часовникът.
2. Натиснете го отново, за да премахнете часовника от дисплея.

### Изключване на осветлението на дисплея

1. Натиснете и задържете DISP.
2. Натиснете и задържете бутона отново, за да включите осветлението.

#### ! ЗАБЕЛЕЖКА

При изключено осветление натискането на който да е бутон включва осветлението; ако не се натисне отново бутон, то автоматично угасва след няколко секунди.

### Инициализиране на уреда

Можете да рестартирате устройството, когато не работи добре.

1. Сваляне на панела за управление.  
Вж. страница 8 до 9 за начина на сваляне на панела за управление.
2. Натиснете бутона зад отвора RESET (ИНИЦИАЛИЗИРАНЕ) със заострен предмет.

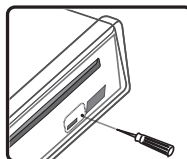

[LCS710BR / LCS710DAB]

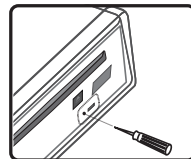

[LCF810BR / LCF810DAB]

## Регулиране на общите настройки







Можете да настроите [SOUND] (звук), [LIGHT] (осветление) и [OTHER] (други).

### На уреда

1. Натиснете и задръжте .
2. Завъртете копчето за силата на звука и изберете [SOUND] (звук), [LIGHT] (осветление) или [OTHER] (други), след което го натиснете.
3. Завъртете копчето за силата на звука, за да изберете параметър, и го натиснете.
4. Завъртете копчето за силата на звука наляво или надясно, за да регулирате нивото.
5. Натиснете копчето за силата на звука, за да потвърдите избраната настройка.

Ако желаете да се върнете на предходната стъпка, натиснете .

### На дистанционното управление

1. Натиснете и задръжте FUNC / • MENU.
2. Натиснете  / , за да изберете [SOUND] (звук), [LIGHT] (осветление) или [OTHER] (други), след което натиснете ENTER.
3. Натиснете  / , за да изберете режима, и натиснете ENTER.
4. Натиснете  / , за да регулирате нивото.
5. Натиснете ENTER, за да потвърдите настройката.

Ако желаете да се върнете на предходната стъпка, натиснете .

### Настройване на [SOUND] (звук)

Качеството на звука се регулира чрез настройка на нивото на BALANCE (лява/ десен високоговорител), FADER (преден/ заден високоговорител), SW (събуфър), SW-F (управление на събуфъра) и A-EQ (автоматичен еквалайзер).

- Когато настроите EQ (еквалайзер) на режим USER EQ1/2. : Можете да регулирате нивото на звука на BAS (BAS (ниски), MID (средни), TRB (високи), BALANCE (лява / дясна колонка), FADER (предна / задна колонка), SW (събуфер), SW-F (честота на събуфера) и A-EQ (Автоматично EQ).

- SW (събуфър)  
Можете да настроите височината на звука на събуфера.
- SW-F(честота на събуфера)  
Можете да активирате събуфъра.  
SW OFF <-> SW 55 Hz <-> SW 85 Hz <-> SW 120 Hz.
- A-EQ (автоматичен еквалайзер) ON (вкл.)/ OFF (изкл.)  
Автоматичният EQ (AUTO EQ) работи само с музикален файл, поддържан с Genre (жанр) в устройството. Когато настроите AUTO EQ на ON (вкл.), автоматично се избира POP, CLASSIC, ROCK или JAZZ в съответствие с музикалния жанр.

### Настройване на [LIGHT] (осветление)

Светлинните ефекти се настройват чрез параметрите LED, DIM и DIM L.

- LED COL1/ COL2/ AUTO: Можете да промените цвета на светодиодния дисплей.
- DIM (намаляване на осветеността) OFF (изкл.)/ ON (вкл.)/ AUTO (автоматично): Можете да промените яркостта на дисплея при включено състояние.

Настройки	Описание
DIM ON	Дисплей потъмнява.
DIM OFF	Дисплей става ярък.
DIM AUTO	Намаляването на осветеността на дисплея функционира в съответствие с настройката на осветеността на арматурното табло.

- DIM L (степен на намаляване на осветеността на дисплея): Когато настроите DIM на ON/ AUTO, можете да регулирате нивото на осветеността. (-2, -1, 0, +1, +2)

## Настройване на [OTHER] (други)

- AUX (допълнително у-во) ON (вкл.) / OFF (изкл.)  
С този уред можете да използвате допълнителни устройства. Когато използвате допълнително устройство, свързано към този уред, активирайте настройката AUX (допълнително у-во).

- DEMO OFF / ON  
Можете да смените първоначалната индикация на дисплея с информация (име на функцията, настройка на еквалайзера и т.н.), докато слушате даден източник.

- BEEP 2ND / ALL  
BEEP 2ND: Генерира се звук, когато се натисне бутон за по-дълго от 2 секунди.  
BEEP ALL: Звуковия сигнал се генерира при натискане на който и да е бутон.

- CLK (часовник)  
При модели, които не поддържат RDS (система за предаване на данни), или дори при такива, които поддържат RDS.

- Когато не се получава RDS CT информация, а след това настроите CT на OFF (изкл.), можете сами да нагласите часовника. Нагласете часовника, както следва:



1. Изберете TUNER.
2. Натиснете **F**, за да изберете CT, и след това настройте CT на OFF (изкл.)  
(Вижте "Регулиране на настройките на TUNER" на стр. 18 за настройване на CT (точно време) на ON (вкл.) / OFF (изкл.).)
3. Натиснете и задръжте  на уреда, за да изберете [OTHER], и след това изберете CLK чрез въртене на копчето за силата на звука.
4. Нагласете часа чрез въртене на копчето за силата на звука.
5. Натиснете копчето за силата на звука, за да потвърдите часа.
6. Нагласете минутите чрез въртене на копчето за силата на звука.
7. Натиснете копчето за силата на звука, за да потвърдите минутите.

- Когато се получава RDS CT информация; Часовникът показва часа в съответствие с получената RDS CT информация.



- Когато RDS не се поддържа, нагласете часовника, както е показано в стъпки 3 до 7.

## Слушане на CD

[LCS710BR / LCS710DAB]

1. Поставете компактдиск.
2. Завъртете копчето за силата на звука, за да регулирате силата на звука на уреда.  
Или натиснете VOLUME  /  на дистанционното управление.

[LCF810BR / LCF810DAB]

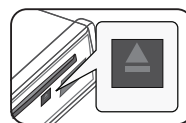

1. Натиснете OPEN, за да отворите контролния панел.
2. Поставете компактдиск.
3. Затворете контролния панел.
4. Завъртете копчето за силата на звука, за да регулирате силата на звука на уреда.  
Или натиснете VOLUME  /  на дистанционното управление.









### ! ЗАБЕЛЕЖКА

Непременно натиснете , след като сте натиснали OPEN, за да извадите диска.

## Пауза или възобновяване на възпроизвеждането на CD

1. Натиснете  на уреда, за да поставите възпроизвеждането на пауза.  
Или натиснете  на дистанционното управление.
2. Натиснете бутона още веднъж, за да възобновите възпроизвеждането.

## Търсене на откъс в рамките на една писта/ файл

1. Натиснете и задръжте  /  на уреда за около 1 секунда по време на възпроизвеждане.  
Или натиснете и задръжте  /  на дистанционното управление.
2. Натиснете  на уреда в желаната точка.  
Или натиснете  на дистанционното управление.

## Прескачане към друга писта/ файл

Натиснете </> на уреда.

Или натиснете ◀▶/▶▶ на дистанционното управление.

Или

1. Натиснете копчето за силата на звука на уреда.  
Или натиснете ENTER на дистанционното управление.
2. Завъртете копчето за силата на звука на уреда, за да изберете желаната директория (ROOT) или папка, и го натиснете.  
Или натиснете ▲ / ▼ и натиснете ENTER на дистанционното управление.
3. Завъртете копчето за силата на звука на уреда, за да изберете желаната писта/ файл, и го натиснете.  
Или натиснете ▲ / ▼ и натиснете ENTER на дистанционното управление.

### ! ЗАБЕЛЕЖКА

За да прескочите до предишна писта, натиснете < бързо в рамките на 3 секунди време за възпроизвеждане.

## Проверка на информация за вашата музика

MP3/WMA файловете често съдържат тагове. Тагът съдържа информация за Title (заглавие), Artist (изпълнител) или Album (албум).

Натиснете DISP неколкократно по време на възпроизвеждане на MP3/WMA/CD TEXT файл. Ако няма информация, на дисплея ще се покаже "NO TEXT".

## Възпроизвеждане на записи/файлове по желания от вас начин

### Използване на съответните бутони

1. Натиснете бутона INT (интродукция), RPT (повторение) или SHF (случаен ред).
2. Натиснете същия бутон повторно, за да отмените действието му.

Или

## Използване на бутона FUNC (функция)

### На уреда

1. Натиснете **F**.
2. Завъртете копчето за силата на звука, за да изберете параметър, и го натиснете.
3. Завъртете копчето за силата на звука, за да изберете опцията.
4. Натиснете копчето за силата на звука, за да настроите опцията.  
Ако желаете да се върнете на предходната стъпка, натиснете ↶.

### На дистанционното управление

1. Натиснете FUNC/• MENU.
  2. Натиснете ▲ / ▼, за да изберете параметър, и го натиснете.
  3. Натиснете ▲ / ▼, за да изберете опцията.
  4. Натиснете ENTER, за да настроите опцията.  
Ако желаете да се върнете на предходната стъпка, натиснете ↶.
- RPT (повторение)  
Избраните писти/файлове (1 RPT) или папка (■ RPT) на диска се възпроизвеждат повторно.
  - SHF (случаен ред)  
Всички файлове от избраната папка (SHF) или всички писти/файлове (■ SHF) на диска се възпроизвеждат в произволен ред. По време на възпроизвеждане в произволен ред, дори ако натиснете <, няма да можете да се върнете на предишната писта.
  - INT (търсене на интродукция)  
Възпроизвеждат се първите 10 секунди от всички писти/ файлове (INT) или от всеки файл в избраната папка (■ INT) на диска.
  - DEV (Устройство) USB / SD памет  
Можете да смените записващото устройство. USB <-> SD
  - MODE (режим)  
SPD REC / SPD COPY  
SPD REC : Скоростта на записване е нормална. По време на записа можете да слушате музиката, която се записва.  
SPD COPY : Скоростта на записа е два пъти по-бърза. По време на записа можете да слушате TUNER / DAB. Но не можете да слушате музиката, която се записва.

### ! ЗАБЕЛЕЖКА

DEV и MODE са налични само, когато дискът се активира.

### ! ЗАБЕЛЕЖКА

-  : Тази икона се показва по време на възпроизвеждане на MP3/WMA.
- **Съвместимостта на MP3/WMA дисковете с този уред е ограничена както следва:**
  1. Честота на импулсна модулация / 8 kHz до 48 kHz (MP3) 22,05 kHz до 48kHz (WMA)
  2. Скорост на предаване в битове / в рамките на 8 kbps до 320 kbps (включително VBR - променлива скорост на предаване в битове) (MP3) 32 kbps до 320 kbps (WMA)
  3. Файловата система на CD-R/CD-RW трябва да бъде „ISO 9660”
  4. Ако записвате MP3/WMA файлове използвайте софтуер, който не може да създава файлова система (FILE SYSTEM), например „Direct-CD” и т.н., не е възможно да се възпроизведат MP3/WMA файлове. Следователно Ви препоръчваме да използвате продукта „Easy-CD Creator”, който създава файлова система според ISO 9660.

Трябва да настроите опцията формат на диска на [Mastered], за да направите диска съвместим с LG плъърите, когато форматирате презаписваем диск. Когато настроите опцията на Live File System, няма да можете да го използвате на LG плъери. (Mastered/Live File System: система на дисков формат за Windows Vista)



**Клиентите трябва също така да отбележат, че се изисква разрешение за изтегляне на MP3/WMA файлове и музика от интернет. Нашата компания няма правото да дава такова разрешение. Разрешението винаги трябва да се търси от собственика на авторското право.**

## Слушане на музика от външно устройство

1. Свържете външно устройство към AUX буксата с входен кабел.
2. Изберете AUX.
3. Пуснете свързаното допълнително оборудване.
4. Завъртете копчето за силата на звука, за да регулирате силата на звука на уреда. Или натиснете VOLUME ▲/▼ на дистанционното управление.

## Предотвратяване на значителни промени в силата на звука при превключване на източниците на звук

Когато параметърът AUX (допълнително у-во) е настроен на ON (вкл.), чрез избиране на стойности на параметъра GAIN 0 / +3 / +6 може да се регулира силата на звука от всеки източник, за да се предотврати рязка промяна в силата на звука при превключване на източниците.

1. Натиснете **F** на уреда. Или натиснете FUNC/• MENU на дистанционното управление.
2. Завъртете копчето за силата на звука на уреда. Или натиснете ▲ / ▼ на дистанционното управление, за да настроите опцията. (GAIN 0 / +3 / +6)
3. Натиснете копчето за силата на звука на уреда. Или натиснете ENTER на дистанционното управление, за да потвърдите настройката.
4. Ако желаете да се върнете на предходната стъпка, натиснете . Или натиснете  на дистанционното управление.



## Слушане на TUNER

1. Натиснете неколкократно SRC, за да изберете TUNER.
2. Натиснете неколкократно BAND (обхват), за да изберете желания обхват.
3. За ръчно търсене натиснете и задръжте </> на уреда, докато на дисплея се покаже "MANUAL" (ръчно). След това го натиснете неколкократно, за да изберете желаната честота.  
Или натиснете и задръжте ◀ / ▶ на дистанционното управление. За автоматично търсене натиснете </> на уреда, докато на дисплея се покаже "SEARCH" (търсене). (Освен MW)  
Или натиснете ◀ / ▶ на дистанционното управление.
4. Завъртете копчето за силата на звука, за да регулирате силата на звука на уреда.  
Или натиснете VOLUME ▲ / ▼ на дистанционното управление.

## Ръчно записване на желаните честоти

1. Натиснете BAND, за да изберете обхвата, който желаете да запаметите.
2. Изберете желаната честота като използвате </> на уреда.  
Или натиснете ◀ / ▶ на дистанционното управление.
3. Натиснете копчето за силата на звука и го завъртете, за да изберете предварително запаметена станция от 1 до 6, а след това натиснете и задръжте копчето за силата на звука, докато се чуе звуков сигнал.  
Или натиснете ENTER и после ▲ / ▼, за да изберете предварително запомнена станция от 1 до 6 и тогава натиснете и задръжте ENTER докато на дистанционното управление не се чуе звуков сигнал.  
Или натиснете и задръжте един от бутоните за пренастройка от 1-6 на дистанционното управление докато не се чуе звуковия сигнал.  
Или натиснете и задръжте един от бутоните за пренастройка от 1-6 на уреда докато не се чуе звуковия сигнал. (Само LCS710BR / LCS710DAB)
4. Повторете стъпки от 1 до 3, за да запаметите други станции.

### ! ЗАБЕЛЕЖКА

когато запазвате станция с предварително зададени номера, на които има вече запаметена станция от същия обхват, записаната станция автоматично се изтрива.

## Слушане на предварително записана радиостанция

1. Натиснете неколкократно BAND (обхват), за да изберете желания обхват.
2. Натиснете копчето за силата на звука на уреда.  
Или натиснете ENTER на дистанционното управление.
3. Завъртете копчето за силата на звука, за да изберете предварително запаметена станция.  
Или натиснете ▲ / ▼ на дистанционното управление.
4. Натиснете копчето увеличаване/намаляване на звука.  
Или натиснете ENTER на дистанционното управление.

Или

Натиснете BAND и после натиснете желания бутон за пренастройка от 1 до 6 на дистанционното управление.

Или натиснете BAND и после натиснете желания бутон за пренастройка от 1 до 6 на уреда. (Само LCS710BR / LCS710DAB)

## Регулиране на настройките на TUNER

### На уреда

1. Натиснете **F**.
2. Завъртете копчето за силата на звука, за да изберете параметър, и го натиснете.
3. Завъртете копчето за силата на звука, за да настроите опцията, и го натиснете.
4. Ако желаете да се върнете на предходната стъпка, натиснете **↩**.

### На дистанционното управление

1. Натиснете FUNC/• MENU.
2. Натиснете **▲ / ▼**, за да изберете параметър, и натиснете ENTER.
3. Натиснете **▲ / ▼**, за да изберете опция, и натиснете ENTER.
4. Ако желаете да се върнете на предходната стъпка, натиснете **↩**.

- PTY (Тип програма, RDS (ОПЦИЯ))  
Търси радиостанции по видове програми на FM тунера.  
Типът на програмата се показва по следния начин.

NEWS	FINANCE	EASY M
AFFAIRS	CHILDREN	LIGHT M
INFO	SOCIAL	CLASSICS
SPORT	RELIGION	OTHER M
EDUCATE	PHONE IN	JAZZ
DRAMA	TRAVEL	COUNTRY
CULTURE	LEISURE	NATION M
SCIENCE	DOCUMENT	OLDIES
VARIED	POP M	FOLK M
WEATHER	ROCK M	

- A/S (автоматично запаметяване)  
Шестте най-силни честоти за излъчване ще бъдат запазени от бутоните за предварителна настройка от 1 до 6 по реда на силата на сигнала. За да го отмените, натиснете копчето за силата на звука (или ENTER на дистанционното управление).

- P/S (търсене на предварително запаметени станции)  
Появяват се всички предварително запаметени станции. За да го отмените, натиснете копчето за силата на звука (или ENTER на дистанционното управление).
- SENS (чувствителност на тунера) MID/ HI/ LOW  
Позволява тунерът да открива повече радиостанции в области със слаб сигнал. Колкото по-слаб е сигналът, толкова по-ниска стойност трябва да се избере.

### RDS (ОПЦИЯ)

- AF (алтернативна честота) ON/ OFF  
Когато качеството на приемане се влоши, тунерът автоматично се настройва на друга станция от мрежата, излъчваща с по-добро качество, чрез използване на кодовете PI и AF.
- REG (регион) ON/ OFF  
REG ON: Уредът прехвърля на друга станция в същата мрежа, която излъчва същата програма, когато получените сигнали от текущата станция отслабнат.  
REG OFF: Уредът прехвърля на друга станция в същата мрежа, когато получените сигнали от текущата станция отслабнат. (В този режим програмата може да се различава от приеманата обикновено.)
- TA (съобщения за пътната обстановка) ALARM/ SEEK  
TA ALARM: Когато настроената станция няма TP информация в продължение на 5 секунди, системата издава двукратен звуков сигнал.  
TA SEEK: Когато настроената станция не получава TP информация в продължение на 5 секунди, ресивърът се връща на следващата станция, която има TP информация.
- PI (идентификация на програма) SOUND/ MUTE  
PI SOUND: Когато слушаната радиостанция превключи на алтернативна честота (AF) с известен идентификатор на програмата (PI), радиото продължава да работи нормално.  
PI MUTE: Когато слушаната радиостанция превключи на алтернативна честота (AF) с неизвестен идентификатор на програмата (PI), радиото изключва звука, докато определи PI.
- CT (Часово време) ON/ OFF  
Можете да използвате RDS CT информацията, за да сверите часовника. Когато не се получава RDS CT информация, а след това настроите CT на OFF (изкл.), можете сами да нагласите часовника. Вижте стр. 14 за нагласянето на часовника.

## Слушане на DAB (Само LCS710DAB / LCF810DAB)

1. Натиснете неколкократно SRC, за да изберете DAB.
2. Натиснете неколкократно BAND, за да изберете желания обхват.
3. Натиснете копчето за силата на звука на уреда. Или натиснете ENTER на дистанционното управление.
4. Завъртете копчето за силата на звука, за да изберете станция. Или натиснете ▲ / ▼ на дистанционното управление.
5. Натиснете копчето увеличаване/намаляване на звука. Или натиснете ENTER на дистанционното управление.
6. Натиснете < / > на уреда, за да минете на друга станция. Или натиснете ▲ / ▼ на дистанционното управление.  
За автоматично търсене, натиснете и задръжте < / > на уреда докато не се покаже „ENS SRCH“ (цялостно търсене). Или натиснете и задръжте ◀◀ / ▶▶ на дистанционното управление.
7. Завъртете копчето за силата на звука, за да регулирате силата на звука на уреда. Или натиснете VOLUME ▲ / ▼ на дистанционното управление.

## Ръчно записване на желаните честоти

1. Натиснете BAND, за да изберете обхвата, който желаете да запомните.
2. Изберете желаната честота като използвате < / > на уреда. Или натиснете ◀◀ / ▶▶ на дистанционното управление.
3. Натиснете и задръжте копчето за силата на звука и го завъртете, за да изберете предварително запомнена станция от 1 до 6, а след това натиснете и задръжте копчето за силата на звука, докато се чуе звуков сигнал. Или натиснете и задръжте ENTER и натиснете ▲ / ▼, за да изберете предварително запомнена станция от 1 до 6 и тогава натиснете и задръжте ENTER докато се чуе звуков сигнал от дистанционното управление.  
Или натиснете и задръжте един от бутоните за пренастройка от 1-6 на дистанционното управление докато не се чуе звуковия сигнал.  
Или натиснете и задръжте един от бутоните за пренастройка от 1-6 на уреда докато не се чуе звуковия сигнал. (Само LCS710DAB)

4. Повторете стъпки от 1 до 3, за да запомните други станции.

### ! ЗАБЕЛЕЖКА

когато запазвате станция с предварително зададени номера, на които има вече запомнена станция от същия обхват, записаната станция автоматично се изтрива.

## Слушане на предварително записана радиостанция

1. Натиснете неколкократно BAND (обхват), за да изберете желания обхват.
2. Натиснете и задръжте копчето за силата на звука на уреда. Или натиснете ENTER на дистанционното управление.
3. Завъртете копчето за силата на звука, за да изберете предварително запомнена станция. Или натиснете ▲ / ▼ на дистанционното управление.
4. Натиснете копчето увеличаване/намаляване на звука. Или натиснете ENTER на дистанционното управление.

Или

Натиснете BAND и после натиснете желания бутон за пренастройка от 1 до 6 на дистанционното управление.

Или натиснете BAND и после натиснете желания бутон за пренастройка от 1 до 6 на уреда. (Само LCS710DAB)

## Регулиране на настройките на DAB

### На уреда

1. Натиснете **F**.
2. Завъртете копчето за силата на звука, за да изберете параметър, и го натиснете.
3. Завъртете копчето за силата на звука, за да настроите опцията, и го натиснете.
4. Ако желаете да се върнете на предходната стъпка, натиснете ↶.

### На дистанционното управление

1. Натиснете FUNC/ · MENU.
2. Натиснете ▲ / ▼, за да изберете параметър, и натиснете ENTER.
3. Натиснете ▲ / ▼, за да изберете опция, и натиснете ENTER.
4. Ако желаете да се върнете на предходната стъпка, натиснете ↶.

3

Използване

- РТУ (Тип програма, RDS (ОПЦИЯ))  
Типът на програмата се показва по следния начин. Когато избирате параметър, той се включва незабавно.

NEWS	FINANCE	EASY M
AFFAIRS	CHILDREN	LIGHT M
INFO	SOCIAL	CLASSICS
SPORT	RELIGION	OTHER M
EDUCATE	PHONE IN	JAZZ
DRAMA	TRAVEL	COUNTRY
CULTURE	LEISURE	NATION M
SCIENCE	DOCUMENT	OLDIES
VARIED	POP M	FOLK M
WEATHER	ROCK M	

- A-SCAN (Автоматично сканиране)  
Сканира всички налични услуги. За да потвърдите списъците, натиснете копчето за регулиране на звука и го завъртете.
- P-SCAN (Предварително зададено сканиране)  
Честотите на излъчване, запазени в предварително зададен номер следват една след друга. Всяка честота на излъчване се получава за 6 секунди.
- DRC (Динамичен контрол на обхвата) ON / OFF  
Автоматично регулира нивото на звука.
- ANNOUNCE (Обявяване) X / O  
Предоставя информация за избраното съдържание. TRFC (Трафик), TRNSP (Транспорт), WARN (Служебно предупреждение), NEWS, WTHR (Време), EVNT (Събитие), SEVNT (Специално събитие), PINFO (Информация за програма), SPORT (Спортни новини), FNNC (Финансови новини)
- LINK  
DAB+FM / OFF / DAB / FM  
Когато качеството на приемането се влоши, тунерът автоматично сменя на друга станция в мрежата. Ако предаването прекъсне, не се чува звук докато радиото не се свърже със следващото предаване. Отнема около 10 секунди. В зависимост от обема на предаваната информация, то може да е по-късно или по-дълго.

### ! ЗАБЕЛЕЖКА

Ако всеки един предварително зададен номер няма запазена честота, на екрана се показва "EMPTY" (празно).

## Използване на USB устройство / SD карта-памет

[USB]

1. Отворете капачето на USB устройството.
2. Свържете USB устройството.
3. Натиснете неколкократно SRC, за да изберете USB.
4. Завъртете копчето за силата на звука, за да регулирате силата на звука на уреда.  
Или натиснете VOLUME  $\wedge$  /  $\vee$  на дистанционното управление.

[SD]

1. Сваляне на панела за управление. (Виж „За подвижния панел за управление“ на стр. 8 до 9.)
2. Свържете SD карта-памет устройството.
3. Поставете контролния панел.
4. Натиснете неколкократно SRC, за да изберете SD.
5. Завъртете копчето за силата на звука, за да регулирате силата на звука на уреда.  
Или натиснете VOLUME  $\wedge$  /  $\vee$  на дистанционното управление.

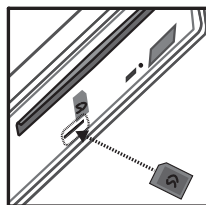

[LCS710BR / LCS710DAB]

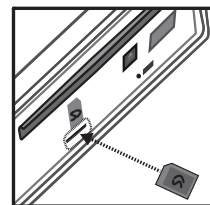

[LCF810BR / LCF810DAB]

## Избиране на друг носител

Когато свържете този уред към многокартов четец, натиснете BAND на уреда (или DRV на дистанционното управление (ОПЦИЯ), за да изберете друг носител. При всяко натискане на бутона се променя носителят.

## Бързо търсене на желан файл

Можете да изберете и възпроизведете желан файл независимо от последователността им в USB устройство / SD карта-памет.

1. Натиснете копчето за силата на звука на уреда.  
Или натиснете ENTER на дистанционното управление.
2. Завъртете копчето за силата на звука на уреда, за да изберете желаната директория (ROOT) или папка, и го натиснете.  
Или натиснете ▲ / ▼ и натиснете ENTER на дистанционното управление.
3. Завъртете копчето за силата на звука на уреда, за да изберете желаната писта/ файл, и го натиснете.  
Или натиснете ▲ / ▼ и натиснете ENTER на дистанционното управление.

## Изтриване на желания файл

Можете да изберете и да изтриете файл за възпроизвеждане по желание.

1. Изберете желания файл по същия начин както при „Бързо търсене на желан файл“
2. Натиснете **(R)** и после на екрана се появява „DELETE?“ (ИЗТРИВАНЕ?). Натиснете отново за изтриване.

Когато се стартира действието изтриване, възпроизвеждането спира. Когато действието изтриване приключва, на екрана се появява списък с файлове. Ако не изберете файл в рамките на няколко секунди, или не натиснете **(R)**, първият файл започва да се възпроизвежда.

### ! ЗАБЕЛЕЖКА

Другите функции са същите като при "Слушане на CD". Вж. стр. 14 до 15.

## Изискване за USB устройство / SD карта-памет за възпроизвеждане

- Не изваждайте USB устройств / SD карта-памет по време на работа (възпроизвеждане и т.н.).
- Не се поддържа USB устройств / SD карта-памет, което изисква допълнително програмно инсталиране, когато го включвате към компютър.

- Препоръчително е редовно да правите резервно копие за предотвратяване на загуба на данни.
- Ако използвате удължителен USB кабел, USB хъб, USB мулти-чефет или външен твърд диск (HDD), е възможно USB устройството да не бъде разпознато.
- Когато свържете USB устройство разделено на сектори, само първият сектор се чете.
- Някои USB устройства може да не работят с този уред.
- Цифрови фотоапарати и мобилни телефони не се поддържат.
- USB портът на уреда не може да се свърже към компютър. Уредът не може да се използва като запаметяващо устройство.
- Поддържа използването на системата за файлове FAT (16 / 32). Системата за файлове NTFS се поддържа само за четене.

## Запис на USB устройство / SD карта-памет

[USB]

1. Махнете капачето на USB устройството и го свържете към уреда.
2. Изберете единия от следните списъци. (CD, FM тунер, DAB (Само LCS710DAB / LCF810DAB), Блутут, Хендсфри)
3. Натиснете **(R)**, за да започнете записването. За запис на една писта от CD диск го натиснете веднъж. За запис на всички писти го натиснете и задръжте, докато се чуе звук от сигнал. (Ако форматът на CD-то е MP3 / WMA, записва всички файлове в папката.)
4. Натиснете го отново за стоп.

[SD]

1. Свалете контролния панел и го свържете с уредбата. После поставете обратен контролния панел.  
(Виж „За подвижния панел за управление“ на стр. 8 до 9.)
2. Изберете само CD.
3. Натиснете **(R)**, за да започнете записването. За запис на една писта от CD диск го натиснете веднъж. За запис на всички писти го натиснете и задръжте, докато се чуе звук от сигнал. Ако форматът на CD-то е MP3 / WMA, записва всички файлове в папката.
4. Натиснете го отново за стоп.

**! ЗАБЕЛЕЖКА**

- [USB] Само при CD, FM тунер, DAB и Блутут хендсфри е възможно записване. [SD] Само при CD е възможно записване.
- Не изваждайте USB устройство / SD карта-памет по време на запис, защото на компютъра може да се създаде непълен файл, който няма да може да се изтрие.
- Когато USB устройството / SD картата не е свързана, "REC ERR NO USB" / "REC ERR NO SD" се показват на екрана и не може да се записва.
- Когато USB устройството / SD картата-памет са пълни, "MEMORY FULL" [LCS710BR / LCS710DAB] "REC ERR MEMORY FULL" [LCF810BR / LCF810DAB] се показва на екрана и записа спира.
- Докато FM тунерът / DAB / Bluetooth Handsfree записват, предаванията се записват като файл на всеки 20 минути.
- Докато се записва песен на диск, на екрана се появява, "REC 1". Докато при друг запис се появява "REC" на екрана.
- Можете да настройвате скоростта на записа. (Вижте стр 15.)

3

Използване

Правенето на неразрешени копия на защитен срещу копиране материал, включително на компютърни програми, файлове, предавания и звукозаписи, може да бъде нарушение на авторски права и да представлява углавно престъпление. Този уред не трябва да се използва за такива цели.

Бъдете отговорни  
Спазвайте авторските права

## Слушане на музика чрез свързване на iPod/iPhone

С уреда можете да слушате музика, съхранена в iPod/iPhone, като го свържете към USB конектора с подходящ кабел.

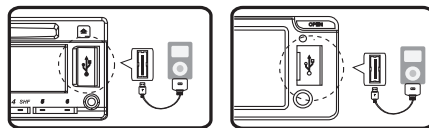

[LCS710BR / LCS710DAB] [LCF810BR / LCF810DAB]

1. Отворете капачето на USB устройството.
2. Свържете iPod/iPhone.
3. Натиснете SRC, за да изберете USB източник.
4. Завъртете копчето за силата на звука, за да регулирате силата на звука на уреда. Или натиснете VOLUME  $\wedge$ / $\vee$  на дистанционното управление.

**! ЗАБЕЛЕЖКА**

Вижте стр. 23, за да проверите за iPod модел, съвместим с този уред.

## Поставяне на пауза или възобновяване на възпроизвеждането

1. Натиснете  $\blacktriangleright\parallel$  на уреда, за да поставите възпроизвеждането на пауза. Или натиснете  $\blacktriangleright/\parallel$  на дистанционното управление.
2. Натиснете бутона още веднъж, за да възобновите възпроизвеждането.

## Търсене на откъс в рамките на една писта/ файл

По време на възпроизвеждане натиснете и задръжте  $\langle / \rangle$ , а след това отпуснете в желаната точка.

## Проверка на информация за вашата музика

MP3/WMA файловете често съдържат тагове. Тагът съдържа информация за Title (заглавие), Artist (изпълнител) или Album (албум).

Натиснете DISP неколкократно по време на възпроизвеждане на MP3/WMA файл. Ако няма информация, на дисплея ще се покаже "NO TEXT".

## Възпроизвеждане на записи/файлове по желания от вас начин

### На уреда

1. Натиснете **F**.
2. Завъртете копчето за силата на звука, за да изберете параметър, и го натиснете.
3. Завъртете копчето за силата на звука, за да изберете опцията.
4. Ако желаете да се върнете на предходната стъпка, натиснете **↩**.

### На дистанционното управление

1. Натиснете RPT/SHF.
2. Натиснете същия бутон повторно, за да отмените действието му.  
Или
  1. Натиснете FUNC/• MENU.
  2. Натиснете **▲ / ▼**, за да изберете параметър, и натиснете ENTER.
  3. Натиснете **▲ / ▼**, за да изберете опцията.
  4. Натиснете ENTER, за да настроите опцията .  
Ако желаете да се върнете на предходната стъпка, натиснете **↩**.
- RPT (повторение)  
Избраните писти/файлове (1 RPT) или папка (■ RPT) на вашия iPod / iPhone се възпроизвеждат повторно.
- SHF (случаен ред)  
Всички файлове от избрания в момента албум (■ SHF) или всички писти/файлове (SHF) в iPod / iPhone се възпроизвеждат в произволен ред. По време на възпроизвеждане в произволен ред, дори ако натиснете **<**, няма да можете да се върнете на предишната писта.
- SPD (СКОРОСТ НА АУДИОКНИГА)  
Можете да настроите скоростта на аудиокнига за iPod / iPhone до NOR, FAST или SLOW.

## Възпроизвеждане на файлове по музикални менюта

Можете да разглеждате файловете по музикални менюта и да ги възпроизвеждате.

Музикалните менюта са както следва.

PLAYLISTS → ARTISTS → ALBUMS → GENRES  
→ SONGS → COMPOSER → AUDIO BOOK →  
PODCAST → ...

1. Натиснете копчето за силата на звука на уреда. Или натиснете ENTER на дистанционното управление.
2. Завъртете копчето за силата на звука на уреда, за да изберете музикално меню, и го натиснете. Или натиснете **▲ / ▼** на дистанционното управление.
3. Завъртете копчето за силата на звука, за да изберете файл. Или натиснете **▲ / ▼** на дистанционното управление.
4. Натиснете копчето за силата на звука на уреда, за да потвърдите избраната настройка. Или натиснете ENTER на дистанционното управление.
5. Ако желаете да се върнете на предходната стъпка, натиснете **↩**.  
Или натиснете **↶** на дистанционното управление.

## 2WAY Control (Двупосочен контрол)

Можете да контролирате уредбата и от iPod / iPhone.

- Натиснете **iPOD / • TA** на уредбата. После натиснете паузата. И можете да контролирате уредбата и от iPod / iPhone.
- Когато използвате двупосочния контрол, на уредбата не са достъпни никакви функции.
- Натиснете **iPOD / • TA** отново, за да анулирате двупосочния контрол.

## Съвместими модели iPod

iPod classic (5-о/ 6-о поколение)  
iPod nano (1-во/ 2-ро/ 3-то/ 4-то/ 5-о поколение)  
iPod touch (1-во/ 2-ро/ 3-то поколение)  
iPhone  
iPhone 3G  
iPhone 3GS  
iPhone 4

**Препоръчваме ви да използвате  
операционна система версия 4.2.1 или  
по-нова.**



„Made for iPod“ означава, че електронно устройство е предназначено да се свързва специално към iPod и е сертифицирано от разработчика, за да отговаря на експлоатационните стандарти на Apple.

„Works with iPhone“ означава, че електронно устройство е предназначено да се свързва специално към iPhone и е сертифицирано от разработчика, за да отговаря на експлоатационните стандарти на Apple.

Apple не носи отговорност за работата на това устройство или за неговото съответствие със стандартите за безопасност и нормативните стандарти.

iPod е запазена търговска марка на Apple Inc., регистрирана в САЩ и други държави.

iPhone е търговска марка на Apple Inc.

3

Използване

## Свързване на безжичната Блутут технология

Преди да започнете процедурата по сдвояване се уверете, че функцията Bluetooth е включена във вашия телефон. Направете справка в ръководството за работа с телефона. Сдвояването свързва вашия уред с телефона чрез безжичната Блутут технология и се изисква само веднъж при първоначалната настройка. Ако връзката е успешна, телефонът е регистриран (Устройства от 1 до 10). Процесът на сдвояване може да се различава в зависимост от телефоните. Пин кодът е 1234.

	ПЛЕЪР
1. Влезте в менюто.	
2. Намерете менюто за „CONNECT“.	Завъртете копчето увеличаване/намаляване на звука
3. Влезте в менюто „CONNECT“.	Натиснете копчето увеличаване/намаляване на звука

4. Изберете менюто „SEARCH“.	Завъртете копчето увеличаване/намаляване на звука
5. Потърсете телефоните, които поддържат безжичната технология Блутут.	Натиснете копчето увеличаване/намаляване на звука
6. Изберете телефон, с който искате да се свържете.	Завъртете копчето увеличаване/намаляване на звука
7. Свържете телефона.	Натиснете копчето увеличаване/намаляване на звука

### Микрофонът (ОПЦИЯ)

- Уредът има вграден микрофон.

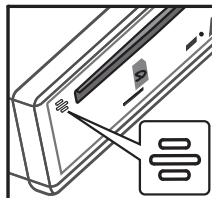

[LCS710BR / LCS710DAB]

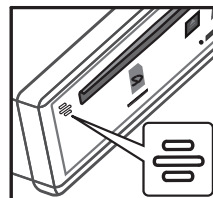

[LCF810BR / LCF810DAB]

- Микрофонът трябва да е близо и да е насочен към говорещия. Инсталирайте микрофона както е показано по-долу.

Микрофон

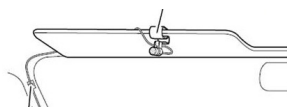

### ЗАБЕЛЕЖКА

Ако изключите захранването на уреда, докато говорите по телефона чрез уреда с помощта на функцията BT, функцията ще се деактивира и вие ще можете да говорите директно по телефона.



## Използване на бутоните за управление на безжичната връзка Bluetooth

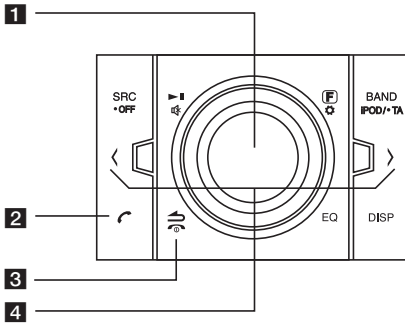

### 1 Volume knob

- Натиснете копчето увеличаване/намаляване на звука : Отидете на следващото съдържание на настройката.
- Завъртете копчето увеличаване/намаляване на звука : Местете съдържанието вертикално на настройката или изберете момент, в който да напишете думите в уреда.

### 2

- Натиснете, за да въведете функцията BT.
- Отговаря на повикване.

### 3

Връща се на предходната стъпка.



Край на разговора.

### 4 < / >

Регулирайте нивото на звука на микрофона, докато говорите по телефона чрез функцията BT.

- < : Натиснете, за да изтриете написаното или се върнете на предишното съдържание.
- > : Когато напишете някои думи на уредбата, натиснете, за да се придвижите на следващото място на екрана.

## Използване на безжична технология Bluetooth

### Прекъсване на връзката с телефона

Влезте в меню ( -> CONNECT -> LIST -> името на свързаното устройство -> DISCONN).

### Отговаряне или край на обаждане

Когато уредът ви звънне, натиснете , за да отговорите на обаждане.

За да приключите обаждане, натиснете .

### Отхвърляне на обаждане

Когато вашият уред звънне, натиснете .

### Обаждане на предварително записан номер

Натиснете и предварително зададен номер (от 1 до 6).

### Проверка за пропуснати разговори



Когато не отговорите на входящо обаждане, на екрана се показва съобщение за пропуснато обаждане (без профила на слушалката). Когато се появи " \*? ", влезте в меню ( -> CALL -> LASTCALL). Можете да проверите списъка с пропуснати обаждания.

### ЗАБЕЛЕЖКА

- Списъците с LASTCALL се сортират от последния към по-стари обаждания.
- Когато искате да се обадите в чужбина, натиснете >, за да добавите "+" и отново натиснете, за да изтриете.
- "+" може да се добавя само, когато списък с подробности за LASTCALL е избран.
- Отказване на обаждане / Обаждане по предварително запазен номер / Известяване за пропуснат разговор (Тези функции са налични единствено на телефони с профил хендсфрий.)
- Можете да записвате от Bluetooth хендсфрий на USB. (виж стр. 21 до 22.)

## Прехвърляне на аудио

Възможно е да включите аудио връзка между телефона ви, оборудван с безжична технология Блутут и този уред.

1. Натиснете , за да отговорите на обаждането.
2. Натиснете  отново. На екрана се показва "PRIVATE".

Ако на уреда е избран профил „скрит“, натиснете  за връщане към обаждането в режим хендс-фрий.

## Сдвояване на вашия уред и устройство с безжична технология Блутут (MP3 Плеър, MP3 телефон..)

При активиране на Блутут устройството на вашия свързан уред, может еда слушате MP3 с безжични връзки. Методът на използване при Блутут устройство е същия както при използване на Блутут телефон. Вижте ръководството за потребители на телефона, за да използвате тази функция.

## Възпроизвежда MP3 файлове

Когато активирате Блутут, на началния екран на вашето устройство, което поддържа безжичната технология Блутут, се показва "Bluetooth". Блутут остава активен, докато не изключите устройството. Натиснете няколко пъти SRC, за да изберете "BT". За да гунете MP3 файл, съхранен във вашето устройство. Вижте ръководството за потребителя на телефона, за да използвате тази функция. Тази функция се предлага единствено при телефони с A2DP (Разширен профил за аудио разпространение).

## Информация за профилите с безжичната технология Блутут

За да използвате безжичната технология Блутут, устройствата трябва да имат функция за разчитане на определени профили. Този уред е съвместим със следните профили.

GAP (Профил за общ достъп)

HFP (Профил за хендс-фрий)



GAUDP (Профил за общо разпространение на аудио/видео)

A2DP (разширен профил за аудио разпределение)

AVRCP (профил дистанционно управление за аудио/видео разпределение)

PBA / PBAP (Профил достъп до телефонната книга)

## Промяна на настройката

1. Натиснете .
2. Завъртете копчето за силата на звука, за да изберете параметър, и го натиснете.
3. Завъртете копчето за силата на звука, за да настроите опцията, а след това го натиснете.
4. Ако желаете да се върнете на предходната стъпка, натиснете .

## CALL (РАЗГОВОР)

- LASTCALL (ПОСЛЕДЕН РАЗГОВОР)  
Списък с телефонни номера (приети, набрани, пропуснати).  
CALL -> LASTCALL -> Изберете телефонен номер -> Натиснете копчето за усилване/намаляване на звука -> Показва се информацията -> Натиснете копчето за усилване/намаляване на звука -> на екрана се показва менюто -> DIAL, SAVE, DELETE.  
- За да се обадите на телефонния номер, DIAL -> Натиснете копчето за усилване/ намаляване на звука.  
- За да съхраните телефонния номер, SAVE -> Натиснете копчето за усилване/ намаляване на звука -> изберете предварително запаменения номер (от 1 до 6)  
-> Натиснете копчето за усилване/намаляване на звука.  
- За да изтриете избрания телефонен номер, DELETE -> Натиснете копчето за усилване/намаляване на звука -> NAME -> Натиснете копчето за усилване/намаляване на звука.  
- За да изтриете всички телефонни номера, DELETE -> Натисни копчето за усилване/ намаляване на звука.
- DIAL (ИЗБИРАНЕ)  
Въвежда номера директно на апарата. За да изберете от 0 до 9, завъртете копчето за усилване/намаляване на звука. Натиснете , за да изберете телефонния номер. За да се обадите, натиснете копчето за усилване/намаляване на звука.
- PRESET (ПРЕДВАРИТЕЛНО ЗАПАМЕТЯВАНЕ)  
Проверява и изтрива/набира предварително запаменения телефонен номер.  
CALL -> PRESET -> Изберете текущия номер и натиснете копчето за усилване/намаляване на звука -> Показва се информацията -> Натиснете копчето за усилване/намаляване на звука -> на екрана се показва менюто DIAL, DELETE.  
- За да се обадите на телефонния номер, изберете DIAL и натиснете копчето за усилване/намаляване на копчето.  
- За да изтриете избрания телефонен номер, DELETE -> NAME -> Натиснете копчето за усилване/намаляване на звука.  
- За да изтриете всички телефонни номера, DELETE -> ALL -> Натиснете копчето за усилване/намаляване на звука.

## P-BOOK

- LIST (СПИСЪК)  
Проверява списъка с телефонните номера, запаменети в телефонния указател.
- SEARCH (ТЪРСЕНЕ)  
Търси телефонен номер в списъка.
- GET (ПОЛУЧАВАНЕ)  
Получаване на телефонния указател автоматично от телефона, това меню се предлага единствено с телефони с PBA / PVAR (Профил за достъп до телефонния указател).

## CONNECT (ВКЛЮЧВАНЕ)

- LIST (СПИСЪК)  
Проверява списъка с имената на свързаните устройства.
- SEARCH (ТЪРСЕНЕ)  
Търси налични за свързване телефони. Най-отгоре се показва името на свързаното устройство.

## SETUP (НАСТРОЙКА)

- VISIBLE (ВИДИМ)  
Прави възможно търсенето на този уред. (SHOWN <-> HIDDEN) (ПОКАЗАН <-> СКРИТ)
- AUTO CON (АВТОМАТИЧНА ВРЪЗКА)  
Автоматично или не настройва връзката. (ON <-> OFF) (ВКЛ. <-> ИЗКЛ.)
- AUTO ANS (АВТОМАТИЧЕН ОТГОВОР)  
Настройва автоматично или не отговаряне на обажданията. (MANUAL (РЪЧНО) <-> AUTO (АВТОМАТИЧНО))
- MIC VOL (ЗВУК НА МИКРОФОНА)  
Регулира височината на звука на микрофона на телефона от 1 до 5. Докато използвате телефон с Bluetooth безжична технология, натиснете </> (или <<</> на дистанционното управление), за да настроите силата на звука на микрофона MIC.
- REDIAL (ПОВТОРНО НАБИРАНЕ)  
Регулирайте броя на повторните набирания. (1 TIME (1 ПЪТ) <-> 2 TIMES (2 ПЪТИ))

## INFO (Информация)

- NAME (ИМЕ)  
Сменя името на този уред.
- ADDRESS (АДРЕС)  
Проверява адреса.
- PIN-CODE (ПИН КОД)  
Сменя ПИН кода. Кодът по подразбиране е 1234.

## WICS (Безжичен контролер & синхронизация)

Можете да контролирате уреда чрез използване на програмата "WICS".

1. Потърсете програмата "WICS" и я инсталирайте.



[Показва инсталираната програма "WICS"]

2. Сдвояването свързва вашия уред и iPhone с безжичната технология Bluetooth. (Вижте стр. 24)
3. Когато пуснете програмата "WICS", активираният източник се показва след първоначалния екран. После можете да контролирате уреда от iPhone.



[Начален екран]

[Екран на тунера]

- Можете да изберете източника като натиснете „SOURCE“ (ИЗТОЧНИК).

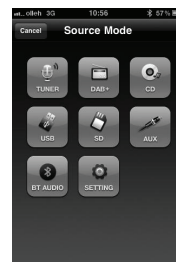

[Екран в режим Източник]

## Списък със съвместимите телефони

Списък със съвместими Блутут					Н : Хендс-фри					P : Синхронизиране на тел.указател (GET)				
устройства и марки.					A : Аудио стрийминг (A2DP)									
Фирма	Списък	H	A	P	Фирма	Списък	H	A	P					
Nokia	E61	○			SAMSUNG	D900	○	○						
	5200	○	○			SGH-U600	○	○	○					
	N80	○				SGH-Z240	○							
	N70	○				SGH-F300	○	○						
	N72	○				SGH-E890	○							
	N91	○	○			SGH-E950	○	○	○					
	3250	○				SGH-F210	○							
	6110	○	○			SGH-G600	○	○						
	6288	○	○			i-900	○	○						
	E90	○	○			F330	○	○						
	N73	○	○			F480	○	○						
	N95	○	○			L878	○	○	○					
	N77	○	○			M8800 PIXON	○	○						
	E71	○	○			S5603	○	○	○					
	E75	○	○	○		S8003 JET(8GB)	○	○	○					
	N97	○	○	○		i8510 INNOV8 (16G)	○	○	○					
	5800 (Xpress music)	○	○	○		i8910 Omnia HD	○	○	○					
	C6	○	○	○		U808	○	○						
	E5	○	○	○		B5722	○	○						
	E52	○	○	○		B7330 (Omnia Pro)	○	○	○					
X6	○	○	○	B7620 (Giorgio Armani)	○	○	○							
N97-1	○	○	○	C3303K (Champ)	○		○							
N900	○	○		M5650U (Lindy)	○	○								
6710 (Navigator)	○	○	○	M8910 (Pixon12)	○	○	○							
Motorola	ROKR E6	○			S7350	○	○	○						
	V3x	○	○		S8500 (Wave)	○	○	○						
	RIZR K1	○			i5503 (Galaxy S)	○	○	○						
	V9	○	○		i5700 (Galaxy Spica)	○	○	○						
	Z8	○	○		i9000 (Galaxy S(16G))	○	○	○						
	V9r	○			T959	○	○	○						
	XT701	○	○	○	Galaxy Tab	○	○	○						
	XT720 (MOTOROI)	○	○	○										
	Milestone Droid	○	○		SONY	W880	○	○	○					
					ERICSSON	Z610	○	○	○					
						W300	○							
						K800i	○	○	○					

Списък със съвместими Блутут Н : Хендс-фри устройства и марки.					P : Синхронизиране на тел.указател (GET) A : Аудио стрийминг (A2DP)					
Фирма	Списък	H	A	P	Фирма	Списък	H	A	P	
SONY ERICSSON	P990i	○	○	○	LG	BL40 (New Chocolate)	○	○	○	
	W910i	○	○	○		KM335	○	○	○	
	C702i	○	○	○		GD510 (POP)	○	○	○	
	G705	○	○	○		GD880	○	○	○	
	W595	○	○	○		GM730	○	○	○	
	W705	○	○	○		G5500 (Cookie Plus)	○	○	○	
	W980i	○	○	○		GT505	○	○	○	
	Xperia-X1	○	○	○		GT540	○	○	○	
	Vizaz	○	○	○		GW305	○	○	○	
	Xperia-X2	○	○	○		GX500	○	○	○	
Xperia-X10	○	○		Rim	Bold 9700	○	○	○		
LG	KE850	○			APPLE	iphone	○		○	
	KU250	○				iphone 3GS (16GB)	○	○	○	
	KU970	○	○			iphone 3GS (32GB)	○	○	○	
	KS10	○				iPhone 4G (16GB)	○	○	○	
	KC550	○	○			I-Pad		○		
	KC780	○	○		ASUS	P750	○	○		
	KC910(Renoir)	○	○	○	HTC	Goole G1	○	○		
	KF350(IceCream)	○	○	○		Magic G2	○	○		
	KF600	○	○	○		Hero G3	○	○		
	KF700	○	○			Touch2	○	○	○	
	KF750(Secret)	○	○			Legend	○	○	○	
	KF900(PRADA2)	○	○	○		Nexus One	○	○	○	
	KM380	○	○	○		Desire	○	○	○	
	KM900(Arena)	○	○	○						
	KP500(Cookie)	○	○	○						
	KT520	○	○							
	KT610	○								
	KU990	○	○							
	GD900	○	○	○						

### ! ЗАБЕЛЕЖКА

- Когато в телефона има функцията <Bluetooth Power Save>, трябва да я активирате, за да поддържате връзката.
- Когато превключите режима на обаждане от хендсфрий на телефон, връзката може да се разпадне.
- Някои телефони не поддържат функцията „Reject“ (отхвърли).
- Проблемите могат да са причинени от изтощена батерия.



**„Bluetooth словна марка и лого са собственост на Bluetooth SIG, Inc, и всяко използване на тези марки от LG Electronics е по лиценз. Други търговски марки и имена са тези на съответните им собственици.”**

Bluetooth® безжична технология е система, която позволява радио контакт между електронни устройства в максимално разстояние до 10 метра.

За свързването на отделните устройства по Bluetooth® безжична технология не се дължи такса. Мобилен телефон с Bluetooth® безжична технология може да се управлява чрез Cascade, ако връзката е била извършена чрез Bluetooth® безжична технология.

### **работно състояние за използване на функцията Блутут безжична технология**

- Затворете предното стъкло на колата.
- Изключете кондиционера / парното.
- Спрете колата или карайте бавно.
- Водете разговора на тихо място.
  - Качеството на разговора може да е различно в сависичост от типа телефон, условията по пътя, атмосферните условия и т.н.
  - Използването на телефона по време на шофиране може да предизвика неочаквани произшествия.
  - Функцията Блутут безжична технология може да не работи както трябва с определени видове телефони, оборудвани с Блутут безжична технология.

3

Използване

## Отстраняване на неизправности

Признаци	Причина	Решение
Електрозахранването не е включено. Устройството не работи.	Проводниците и клемите не са свързани правилно.	Потвърдете още веднъж, че всички свързвания са правилни.
	Предпазителът е изгорял.	Поправете проблема, който е накарал бушонът да гръмне и после го сменете. Уверете се, че правилно сте инсталирали бушон със същата мощност.
	Смущения и други фактори са причина за неправилното функциониране на вградения микропроцесор.	Изключете и включете уреда.
Не се чува звук.	Кабелите не са свързани правилно.	Свържете правилно кабелите.
Звукът е накъсан.	Уредът не е добре закрепен.	Закрепете уреда здраво.
Възпроизвеждането е невъзможно.	Дискът е замърсен.	Почистете диска.
	Зареден е невъзпроизводим диск.	Проверете типа на диска.
Не могат да се настроят радиостанции.	Силата на сигнала на станцията е твърде слаб (когато се настройва автоматично).	Настройте станциите ръчно.
	Няма предварително запаметени станции или запаметените станции са изтрети. (При настройване чрез търсене на предварително запаметени станции.)	Предварително настройте и запаметете станциите. (Вижте стр. 17)
iPod/iPhone не работи.	Проверете дали вашият iPod/iPhone е свързан към уреда правилно.	Свържете го правилно към уреда.
Уредът не работи нормално дори при натискане на съответните бутони на дистанционното.	Батерията е отслабнала.	Батериите на дистанционното управление са изтощени.

## Технически характеристики

### Общи

Изходна мощност: 53 W x 4 CH (Max.)  
Източник на захранване: DC 12 V  
Импеданс на високоговорителя: 4 Ω  
Заземителна система: Отрицателна  
Размери (Ш x В x Д): (178 x 50 x 169) mm без панела за управление)  
Нето тегло: 1,37 kg

### TUNER

FM обхват за настройка:  
от 87,5 MHz до 108,0 MHz  
Съотношение сигнал – шум: 55 dB  
Изкривяване: 0,7 %  
Прагова чувствителност: 12 dBμV  
AM(MW) обхват за настройка:  
от (520 до 1720) kHz и (522 до 1620) kHz  
Съотношение сигнал – шум: 50 dB  
Изкривяване: 1,0 %  
Прагова чувствителност: 28 dBμV

### DAB

Изкривяване: 0.1 %  
Разделяне на канали (1 kHz) : 68 dB

### CD

Честотен обхват: 20 Hz до 20 kHz  
Съотношение сигнал – шум: 80 dB  
Изкривяване: 0,12 %  
Разделяне на канали (1 kHz): 55 dB

### AUX

Честотен обхват: 20 Hz до 20 kHz  
Съотношение сигнал – шум: 80 dB  
Изкривяване: 0.1 %  
Разделяне на канали (1 kHz): 45 dB  
Максимално входно ниво (1 kHz): 1,1 V

### USB

Версия: USB 1,1 и USB 2,0 Full Speed  
Захранване на шината (USB): DC 5V  1A

### SD

Изкривяване: 0.1 %

### Изход

Честотен обхват: 20 Hz до 20 kHz  
Изходно напрежение: 2 V (макс)

### Нискочестотен високоговорител

Честотен обхват: 20 Hz до 120 Hz  
Изходно напрежение: 2 V (макс)

- Дизайнът и техническите характеристики подлежат на промени без предизвестие.



