



BRUKSANVISNING LCD TV / LED LCD TV

Vennligst les nøye igjennom bruksanvisningen før du tar i bruk ditt nye TV-apparat, og ta vare på den for senere bruk.

kjøpes separat

Wall Mounting Bracket

LSW100B eller
LSW100BG

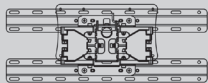

(19/22/26/32LD3***,
32LD4***, 32LD5***,
19/22/26/32LE3***,
32LE4***, 22/26LE5***,
32LE5***)

LSW200B eller
LSW200BG

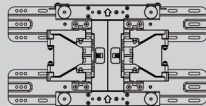

(37/42/47LD4***,
42/46LD5***,
37/42LE4***,
37/42/47LE5***)

LSW400B eller
LSW400BG eller
DSW400B eller
DSW400BG

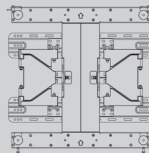

(52/60LD5***,
55LE5***)

Tilleggsutstyr kan uten varsel endres for å bedre kvaliteten.

Ta kontakt med forhandleren hvis du vil kjøpe disse artiklene.

Denne enheten virker bare med en kompatibel LG LED LCD-TV eller LCD-TV.

Trådløs media box
(AN-WL100E, AN-WL100ET)



(32/42/46/52/60LD5***,
32LE3***, 32/37/42LE4***,
32/37/42/47/55LE5***)



HDMI, HDMI logoen og High-Definition Multimedia Interface er varemerker eller registrerte varemerker fra HDMI Licensing LLC.

INNHOLD

FORBEREDELSE

LCD-TV modeller : 19/22/26/32LD35**, 19/22/26/32LD34**	A-1
LCD-TV modeller : 32/37/42/47LD4***, 26/32LD32**, 26/32LD33**	A-14
LCD-TV modeller : 32/42/46/52/60LD5***	A-24
LED LCD TV-MODELLER : 19/22/26/32LE3***, 32/37/42LE4***, 22/26LE5***, 32/37/42/47/55LE5***A-33	A-33

OPPSETT AV EKSTERNT UTSTYR

ANTENNETILKOBLING	1
Tilkobling med komponentkabel	2
KOBLE TIL MED EN HDMI KABEL.....	3
Tilkobling med en HDMI til DVI-kabel.....	4
Tilkobling med Scart-kabel.....	5
USB I OPPSETT	6
Ved tilkobling med en RF-kabel	6
Tilkobling med RCA-kabel.....	7
Tilkobling med D-sub 15-pinskabel.....	8
INNSETTING AV CI-MODUL	9
HODETELEFONOPPSETT	9
KOBLE OPP DIGITALLYD UT	10
EKSTERN UTSTYR TRÅDLØST TILKOBLING	11
Støttet skjermopløsning	12
Configuration de l' écran pour le mode PC	13

SE PÅ TV / PROGRAMSTYRING

SLÅ PÅ TV-EN	17
Starte oppsett av TVen	17
VELGE PROGRAM	17
JUSTERE VOLUMET	17
HURTIGMENY	18
SKJERMENYVALG OG -JUSTERING	19
AUTOMATISK KANALSØKING OG LAGRING	20
KABEL DTV INNSTILLING	25
MANUELL KANALSØKING OG LAGRING	26
REDIGERING AV FORVALGSNUMMER/ TV-KANAL	30
CI [COMMON INTERFACE – FELLES GRENSESNIITT]-INFORMASJON	34
PROGRAMVAREOPPDATERING	35

BILDE/LYD TEST	37
DIAGNOSE	38
PRODUKT/SERVICE INFORMASJON	39
SIMPLE MANUAL(ENKEL MENY)	40
STASJONSOVERSIKTEN	41
INNGANGSLISTE	43
INNGANGSETIKETT	44
DATA SERVICE.....	45
SIMPLINK.....	46
AV-MODUS	50
INITIALISERE(TILBAKESTILLE TIL OPPRINNELIGE FABRIKKINNSTILLINGER) ..	51

SLIK BRUKER DU USB-ENHETEN

Ved tilkobling av USB-enheten	52
FILMLISTE	54
FOTOLISTE	65
MUSIKKLISTE	75
DIVX-REGISTRERINGSKODE	84
DEAKTIVERING	85

EPG (ELECTRONIC PROGRAMME GUIDE –ELEKTRONISK PROGRAMGUIDE) (I DIGITAL-MODUS)

Slå av/på EPG.....	87
Velge et program.....	87
Knappefunksjoner i NOW/NEXT (NÅ/NESTE) Guide-modus.....	87
Knappefunksjon i 8 dagers guide-modus	88
Knappefunksjon i datoendring-modus	89
Knappefunksjon i boksen som inneholder utvidet programbeskrivelse	89
Knappefunksjon i innstillingsmodus for Record/ Remind (Opptak/Påminnelse).....	90
Knappefunksjon i tidsplanlistemodus	91

INNHOOLD

STYRING AV BILDE

STYRING AV BILDESTØRRELSE (BREDDE/ HØYDEFORHOL.....	92
BILDEVEIVISER	94
STRØMSPARING	95
FORHÅNDSINNSTILTE BILDEINNSTILLINGER.....	96
M ANUELL BILDEJUSTERING	97
TEKNOLOGI FOR BILDEFORBEDRING.....	98
EKSPERTBILDEKONTROLL.....	99
TILBAKESTILLING AV BILDE	102
Trumotion	103
STRØMINDIKATOR	104
Modusinnstilling.....	105
DemoModus.....	106

STYRING AV LYD OG SPRÅK

JEVNT LYDNIVÅ.....	107
KLAR TALE II	108
FORHÅNDSINNSTILTE LYDINNSTILLINGER - LYDMODUS	109
JUSTERING AV LYDINNSTILLINGER - BRUKERMODUS.....	110
UENDELIG LYD	110
BALANSE.....	111
AV/PÅ-OPPSETT FOR TV-HØYTTALERE.....	112
DTV-LYDINNSTILLING (GJELDER BARE I DIGITAL-MODUS).....	113
VELGE DIGITAL LYDUTGANG	114
LYDTILBAKESTILLING.....	115
AUDIO DESCRIPTION (LYDBESKRIVELSE) (GJELDER BARE I DIGITAL-MODUS).....	116
I/II	
- Stereo/mono og tospråklig (Dual) lydmottaking(Bare i analog modus)	117
- NICAM lydmottaking (Bare i analog modus).....	118
- Valg av venstre (L) / høyre (R) lydkanal.....	118
VALG AV MENYSPRÅK/LAND PÅ SKJERM.....	119
SPRÅKVALG	120

TIDSINNSTILLING

STILLE INN KLOKKEN.....	122
INNSTILLING AV TIDSUR FOR AUTOMATISK PÅ/ AV	123
INNSTILLING AV TIDSUR FOR HVILEMODUS	124

FORELDREKONTROLL/ KLASSIFISERINGER

ANGI PASSORD OG STILL INN LÅSESYSTEM.....	125
BLOKKER PROGRAM	126
FORELDREKONTROLL (GJELDER BARE I DIGITAL-MODUS).....	127
BLOKKERING AV EKSTERNE INNDATA	128
TASTELÅS	129

TELETEKST

FOR Å SLÅ TELETEKST PÅ/AV	130
SIMPLE TELETEKST	130
TOP-TEKST	131
FASTEXT TELETEKST.....	131
BRYTERE FOR BETJENING AV SPESIELLE TELETEKSTFUNKSJONER	132

DIGITAL TEKST-TV

TEKST-TV INNENFOR DIGITAL TJENESTE.....	133
TEKST-TV I DIGITAL TJENESTE.....	133

VEDLEGG

FEILSØKING.....	134
VEDLIKEHOLD	136
PRODUKTSPEKIFIKASJONER	137
IR-KODER.....	148
KOPLE TIL EN EKSTERN STYRINGSENHET ..	149
Merknad om open source-programvare	156

FORBEREDELSE

LCD-TV MODELLER : 19/22/26/32LD35**, 19/22/26/32LD34**

TILBEHØR

Kontroller at tilbehøret nedenfor følger med TV-apparatet. Hvis noe av tilbehøret mangler, må du kontakte forhandleren der du kjøpte produktet.

- Det viste bildet kan avvike fra TV-en.

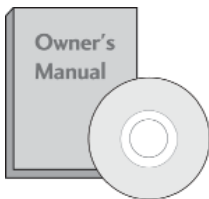

Brukerhåndbok

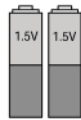

batterier
(AAA)

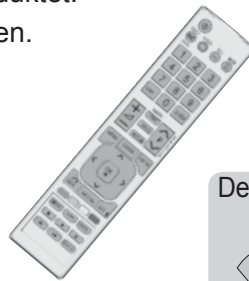

Fjernkontroll



Kjerne i ferritt
(Dette elementet er ikke inkludert for alle modeller.)



Strømledning

Dette elementet er ikke inkludert for alle modeller.



Klut
Tørk av skjermen med kluten.

* Flekker eller fingeravtrykk på utsiden av produktet fjernes ved å tørke forsiktig av med en renseklut som er spesielt egnet til dette formålet.

Ikke bruk makt ved fjerning av flekker. Det kan oppstå riper eller misfarging hvis produktet ikke behandles forsiktig.

Kun 19/22LD35**, 19/22LD34**



Kabelholder



Beskyttelsesdeksel

Kun 26/32LD35**, 26/32LD34**



x 8
(M4x20)

bolter for stativmontering



1-skrues

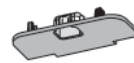

Beskyttelsesdeksel

BRUK AV FERITTKJERNE (Dette elementet er ikke inkludert for alle modeller.)

Ferittkjernen kan brukes til å redusere den elektromagnetiske bølgen når du kobler til strømledningen.

Jo nærmere ferrittkjernen strømpluggen er plassert, desto bedre er det.



Installer strømpluggen så nær som mulig.

FORBEREDELSE

FRONTPANELKONTROLLER

! MERK

- ▶ TV-en kan plasseres i standbymodus for å redusere strømforbruket. Og TV-en bør slås av ved hjelp av strømbryteren hvis du ikke skal se på den på en stund, ettersom det vil redusere strømforbruket.
- ▶ Strømmen som forbrukes under bruk kan reduseres betydelig hvis bildets lysstyrke reduseres, og dette vil redusere den samlede driftskostnaden.

⚠ FORSIKTIG

- ▶ Ikke trå på glasstativet eller sett det under trykk på noen måte. Det kan knuse og forårsake skader fra glasskår, eller TV-apparatet kan falle.
- ▶ Ikke dra TV-apparatet. Gulvet eller produktet kan ta skade.

- Det viste bildet kan avvike fra TV-en.

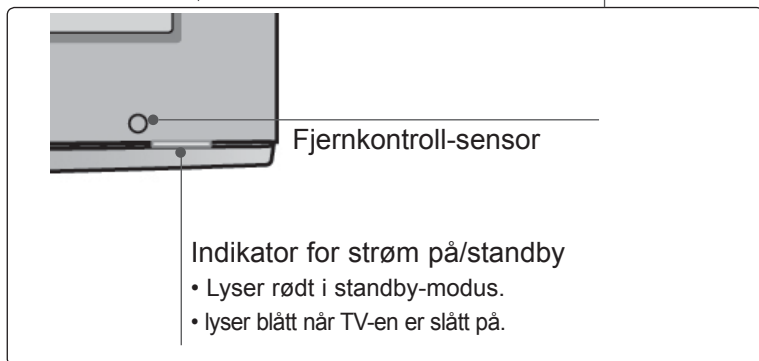
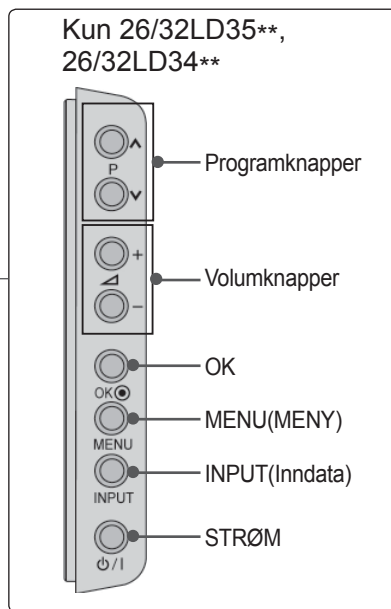
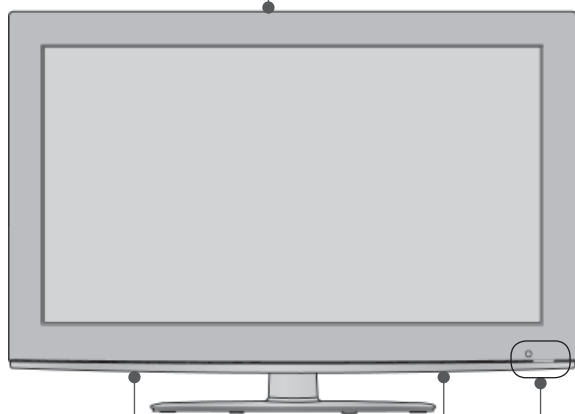
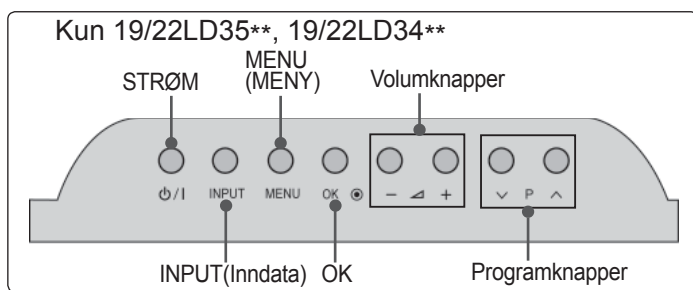

INFORMASJON OM BAKPANELET

Kun 19/22LD35**, 19/22LD34**

- Det viste bildet kan avvike fra TV-en.

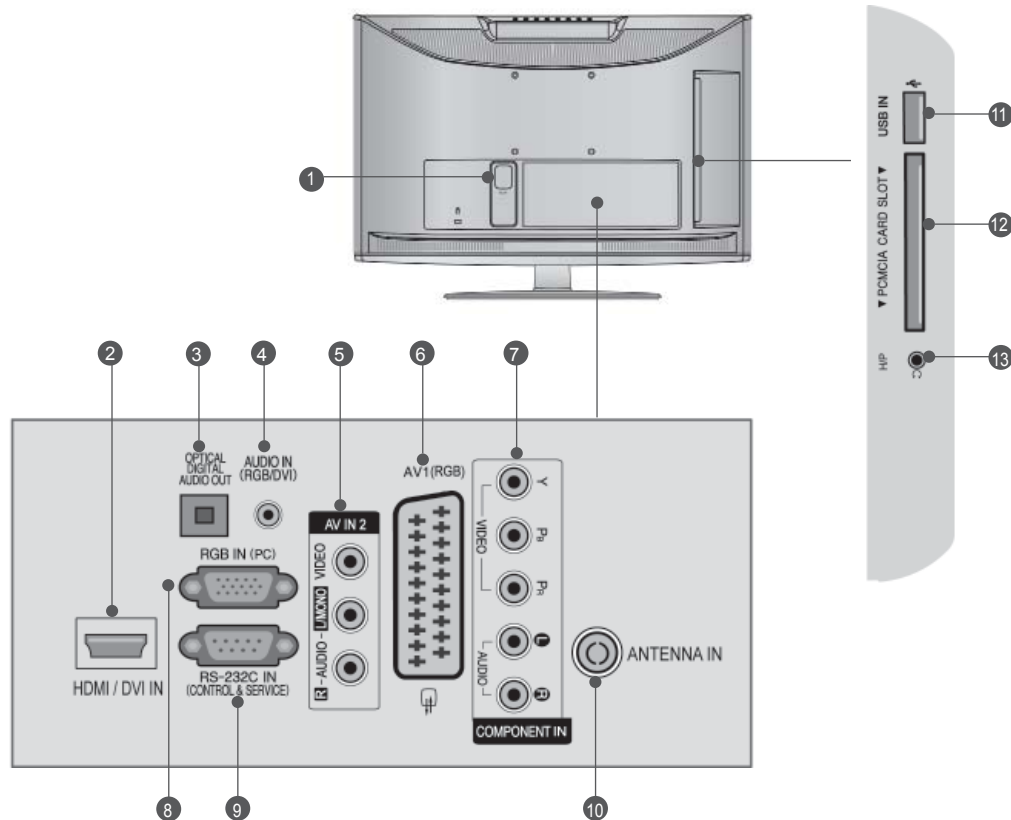

- 1 Power Cord Socket**
Kontakt for strømledning
Denne TV-en fungerer på vekselstrøm.
Spenningen vises på Spesifikasjoner-siden.
(► s.137 til 147) Prøv aldri å bruke TV-en på likestrøm.
- 2 HDMI/DVI IN-inngang**
Koble et HDMI-signal til HDMI IN.
Eventuelt koble et DVI (VIDEO)-signal til HDMI/DVI-porten med en DVI-til-HDMI-kabel.
- 3 OPTICAL DIGITAL AUDIO OUT (OPTISK DIGITAL LYD UT)**
Koble digital lyd til forskjellige typer utstyr.
Koble til en digital lydkomponent.
Bruk en optisk lydkabel.
- 4 RGB/DVI-lydinngang**
Koble lyden fra en PC eller DTV.
- 5 Audio/Video-inngang (lyd/video)**
Koble audio/video-utgangen til disse kontaktene fra en ekstern enhet.
- 6 Euro Scart-kontakt (AV1)**
Koble til scart-inngangen eller -utgangen til disse kontaktene fra en ekstern enhet.

- 7 Komponentinngang**
Koble en komponents video-/audioinngang til disse kontaktene.
- 8 RGB IN-inngang**
Koble til utgangssignalet fra en PC.
- 9 RS-232C INNGANGSPORT (KONTROLL/ SERVICE)**
Koble serieporten på fjernkontrollenhetene til RS-232C-kontakten.
Dette porten brukes i service- eller hotellmodus.
- 10 Antenneinngang**
Koble antennen eller kabelen til denne pluggen.
- 11 USB-inngang**
Koble USB-lagringsenheten til denne pluggen.
- 12 PCMCIA-kortplass (Personal Computer Memory Card International Association).**
Sett inn CI-modulen i PCMCIA-kortsporet.
(Denne funksjonen er ikke tilgjengelig i alle land.)
- 13 Hodetelefon**
Plugg hodetelefonen inn i kontakten for hodetelefon.

FORBEREDELSE

Kun 26LD35**, 26LD34**

- Det viste bildet kan avvike fra TV-en.

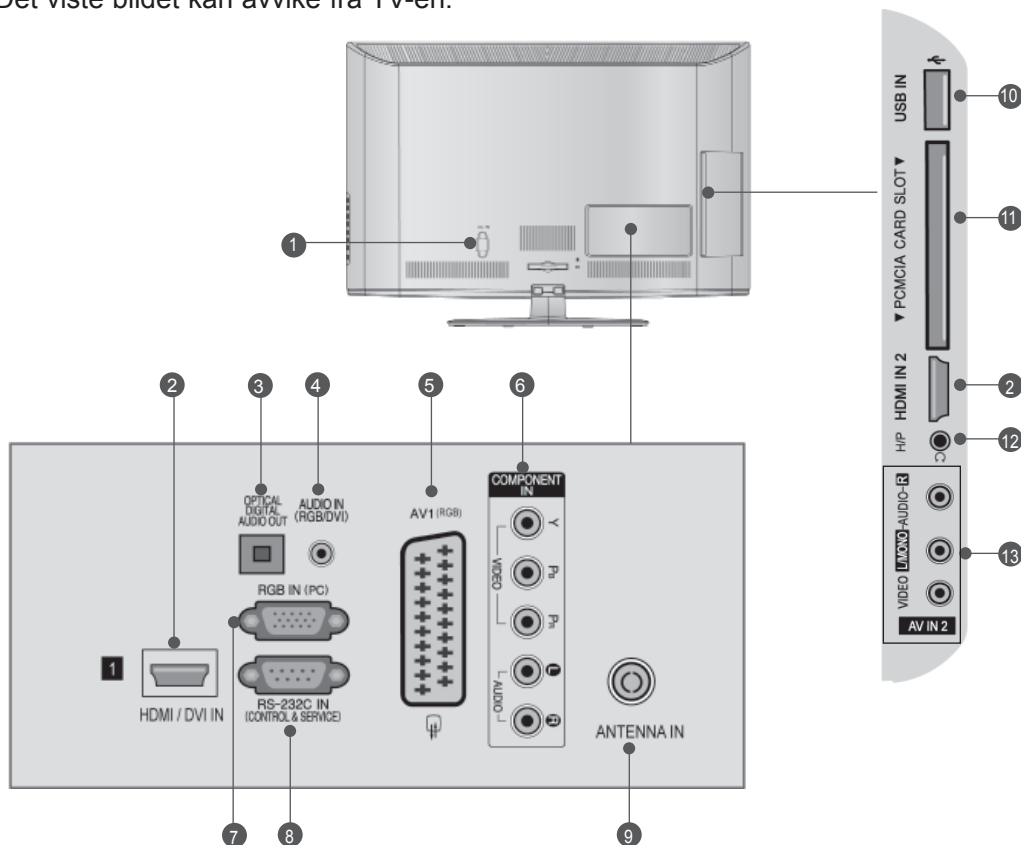

- 1 Power Cord Socket**
Kontakt for strømledning
Denne TV-en fungerer på vekselstrøm.
Spenningen vises på Spesifikasjoner-siden.
(► s.137 til 147) Prøv aldri å bruke TV-en på likestrøm.
- 2 HDMI/DVI IN-inngang**
Koble et HDMI-signal til HDMI IN.
Eventuelt koble et DVI (VIDEO)-signal til HDMI/DVI-porten med en DVI-til-HDMI-kabel.
- 3 OPTICAL DIGITAL AUDIO OUT (OPTISK DIGITAL LYD UT)**
Koble digital lyd til forskjellige typer utstyr.
Koble til en digital lydkomponent.
Bruk en optisk lyd-kabel.
- 4 RGB/DVI-lydinngang**
Koble lyden fra en PC eller DTV.
- 5 Euro Scart-kontakt (AV1)**
Koble til scart-inngangen eller -utgangen til disse kontaktene fra en ekstern enhet.
- 6 Komponentinngang**
Koble en komponents video-/audioinngang til disse kontaktene.
- 7 RGB IN-inngang**
Koble til utgangssignalet fra en PC.
- 8 RS-232C INNGANGSPORT (KONTROLL/SERVICE)**
Koble serieporten på fjernkontrollenhetene til RS-232C-kontakten.
Denne porten brukes i service- eller hotellmodus.
- 9 Antenneinngang**
Koble antennen eller kabelen til denne pluggen.
- 10 USB-inngang**
Koble USB-lagringsenheten til denne pluggen.
- 11 PCMCIA-kortplass (Personal Computer Memory Card International Association).**
Sett inn CI-modulen i PCMCIA-kortsporet.
(Denne funksjonen er ikke tilgjengelig i alle land.)
- 12 Hodetelefon**
Plugg hodetelefonen inn i kontakten for hodetelefon.
- 13 Audio/Video-inngang (lyd/video)**
Koble audio/video-utgangen til disse kontaktene fra en ekstern enhet.

Kun 32LD35**, 32LD34**

- Det viste bildet kan avvike fra TV-en.

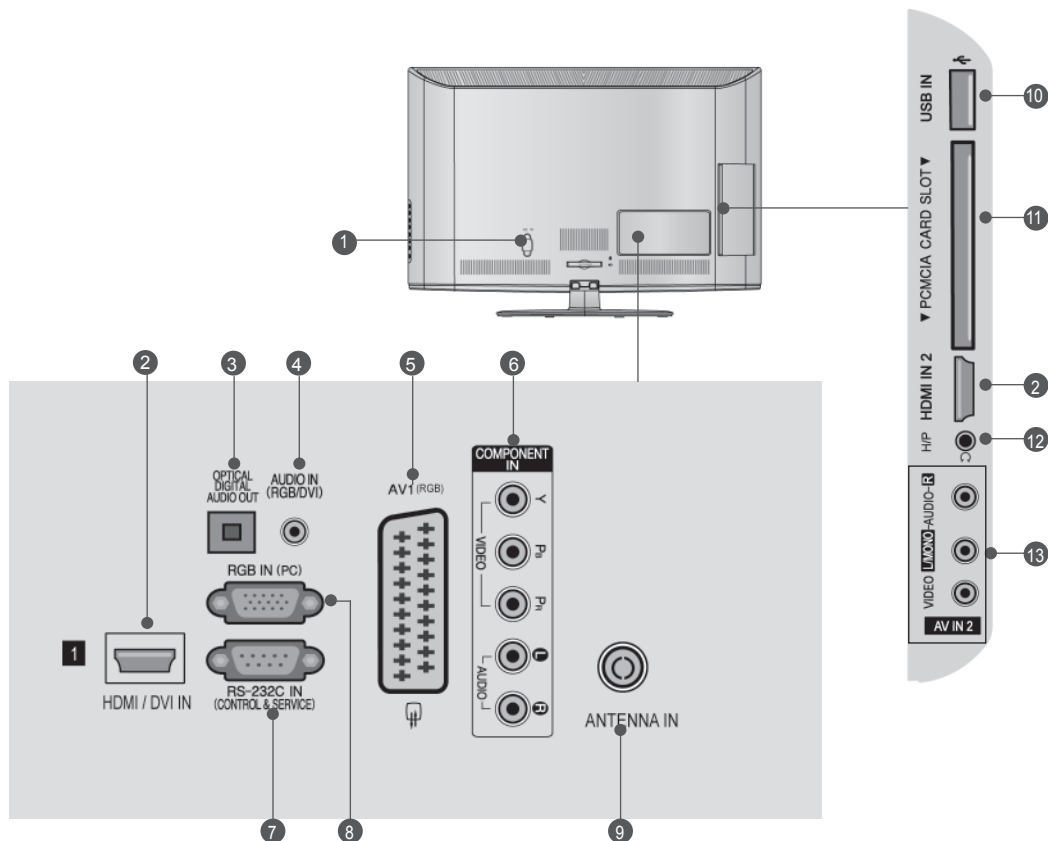

- Power Cord Socket**
Kontakt for strømledning
Denne TV-en fungerer på vekselstrøm.
Spenningen vises på Spesifikasjoner-siden.
(► s.137 til 147) Prøv aldri å bruke TV-en på likestrøm.
- HDMI/DVI IN-inngang**
Koble et HDMI-signal til HDMI IN.
Eventuelt koble et DVI (VIDEO)-signal til HDMI/DVI-porten med en DVI-til-HDMI-kabel.
- OPTICAL DIGITAL AUDIO OUT (OPTISK DIGITAL LYD UT)**
Koble digital lyd til forskjellige typer utstyr.
Koble til en digital lydkomponent.
Bruk en optisk lydkabel.
- RGB/DVI-lydinngang**
Koble lyden fra en PC eller DTV.
- Euro Scart-kontakt (AV1)**
Koble til scart-inngangen eller -utgangen til disse kontaktene fra en ekstern enhet.
- Komponentinngang**
Koble en komponents video-/audioinngang til disse kontaktene.
- RS-232C INNGANGSPORT (KONTROLL/ SERVICE)**
Koble serieporten på fjernkontrollenhetene til RS-232C-kontakten.
Dette porten brukes i service- eller hotellmodus.
- RGB IN-inngang**
Koble til utgangssignalet fra en PC.
- Antenneinngang**
Koble antennen eller kabelaen til denne pluggen.
- USB-inngang**
Koble USB-lagringseenheten til denne pluggen.
- PCMCIA-kortplass (Personal Computer Memory Card International Association).**
Sett inn CI-modulen i PCMCIA-kortsporet.
(Denne funksjonen er ikke tilgjengelig i alle land.)
- Hodetelefon**
Plugg hodetelefonen inn i kontakten for hodetelefon.
- Audio/Video-inngang (lyd/video)**
Koble audio/video-utgangen til disse kontaktene fra en ekstern enhet.

FORBEREDELSE

STATIVINSTALLASJON

- Det viste bildet kan avvike fra TV-en.

Når du monterer stativet av skrivebordstypen, må du sjekke at boltene er trukket godt til.. (Hvis de ikke er trukket helt il, kan produktet vippe forover etter installeringen.) Hvis du strammer til bolten med overdreven kraft, kan bolten forvrenses pga. belastninger på boltens tiltrekkingsdel.

Kun 19/22LD35**, 19/22LD34**

- 1 Plasser TV-skjermen forsiktig med forsiden ned på en polstret overflate for å beskytte skjermen mot skade.

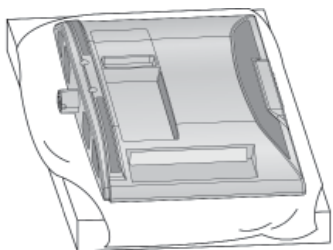

- 2 Monter TV-en som vist.

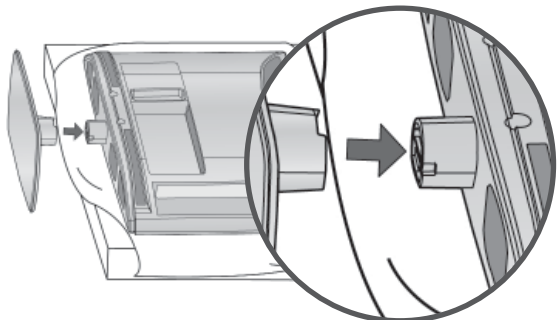

Kun 26/32LD35**, 26/32LD34**

- 1 Plasser TV-skjermen forsiktig med forsiden ned på en polstret overflate for å beskytte skjermen mot skade.

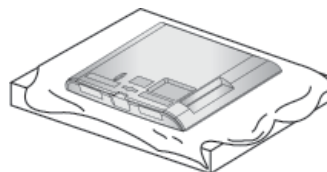

- 2 Monter delene på stativhuset med stativbasen på TV-en.

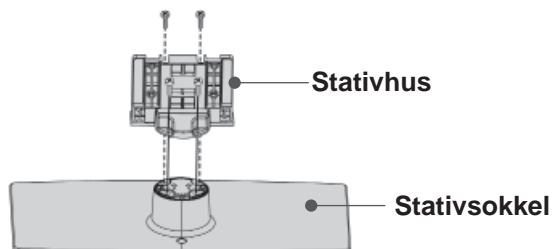

- 3 Monter TV-en som vist.

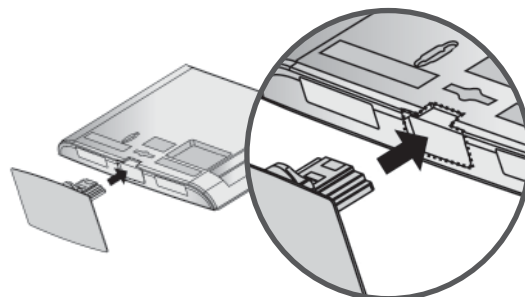

- 4 Fest de 4 boltene sikkert ved hjelp av hullene på baksiden av TV-en.

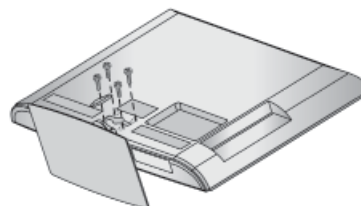

UTEN BRUK AV BENKTYPESTATIV

■ Det viste bildet kan avvike fra TV-en.
Bruk beskyttelsesdekselet når du installerer den veggmonterte enheten.

Kun 19/22LD35**, 19/22LD34**

- 1 Plasser TV-skjermen forsiktig med forsiden ned på en polstret overflate for å beskytte skjermen mot skade.

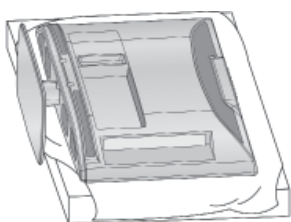

- 2 Løsne boltene fra TV-en.

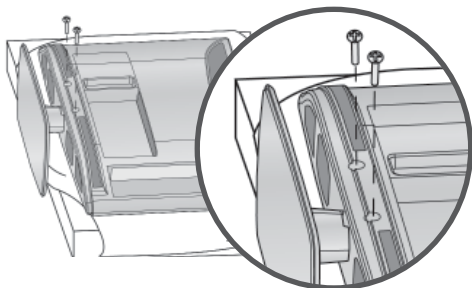

- 3 Koble stativet fra TV-en.

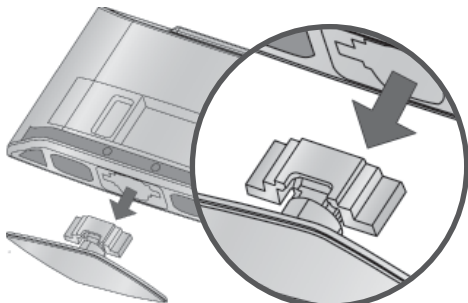

- 4 Sett inn beskyttelsesdekselet i TV-en. Etter at du har fjernet beskyttelsespapiret fra beskyttelsesdekselet, fester du det til TV-en som vist.

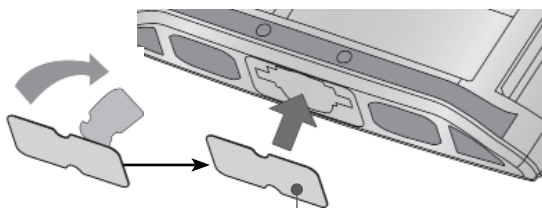

BESKYTTELSESEKSEL

Kun 26/32LD35**, 26/32LD34**

Sett inn BESKYTTELSESEKSELET i TV-en inntil du hører en klikkelyd.

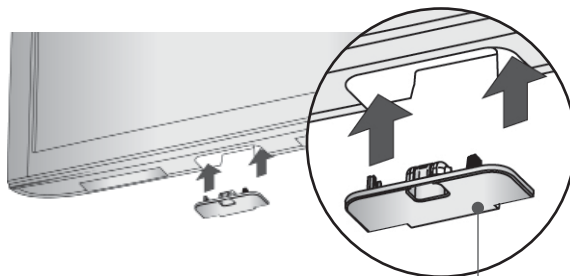

BESKYTTELSESEKSEL

FORBEREDELSE

ORDNE LEDNINGER PÅ BAKDEKSELET

- Det viste bildet kan avvike fra TV-en.

Kun 19/22LD35**, 19/22LD34**

Etter at du har koblet til kablene etter behov, installerer du KABELHOLDEREN som vist og bunter sammen kablene.

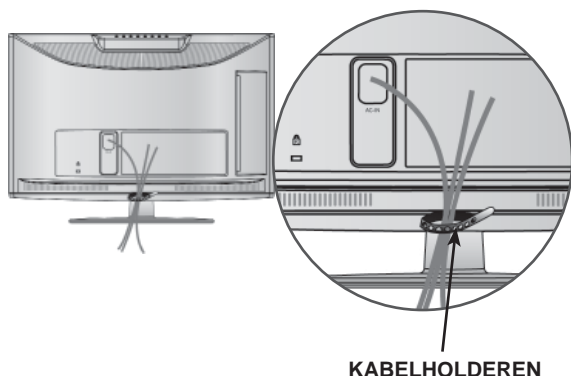

Kun 26/32LD35**, 26/32LD34**

- 1 Koble til kablene etter behov.
Hvis du vil koble til ekstra utstyr, se avsnittet om eksternt utstyr.

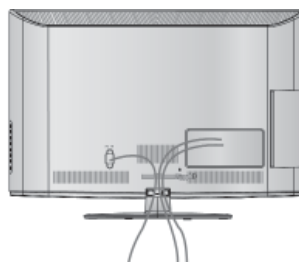

- 2 Åpne KABELHÅNTERINGSKLIPSEN 2 som vist.

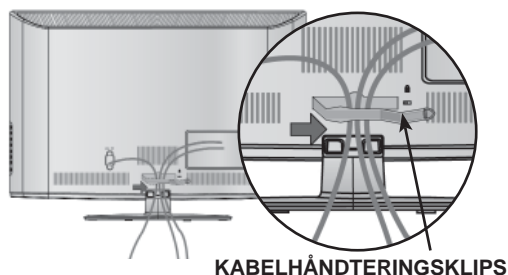

- 3 Installer KABELHÅNTERINGSKLIPSEN som vist.

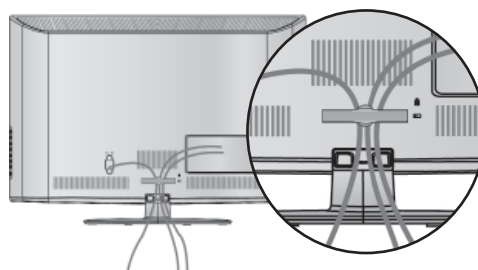

! MERK

- ▶ Ikke hold i KABELSAMLEREN når produktet flyttes.
- Hvis produktet faller i bakken, kan du eller produktet bli skadet.

SVINGBART STATIV

(Bortsett fra 19/22LD35**, 19/22LD34**)

- Det viste bildet kan avvike fra TV-en.
- Etter at du har installert TV-apparatet kan du justere TV-apparatet manuelt til høyre eller venstre i opptil 20 grader slik det passer deg best.

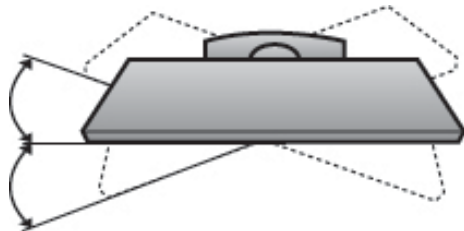

JUSTERE SKJERMVINKEL

(Kun 19/22LD35**, 19/22LD34**)

- Det viste bildet kan avvike fra TV-en.
- Skjermen kan justeres på ulike måter for maksimal komfort.

- Stående vinkel

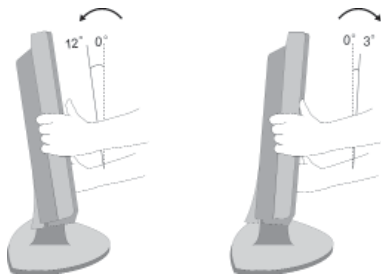

KOBLING AV TV-EN TIL ET SKRIVEBORD

(Kun 26/32LD35**, 26/32LD34**)

- Det viste bildet kan avvike fra TV-en.
- TV-en må være festet til skrivebordet slik at den ikke kan trekkes i en fremover/bakover-retning, med fare for personskade eller skade på produktet. Bruk bare medfølgende skrue.

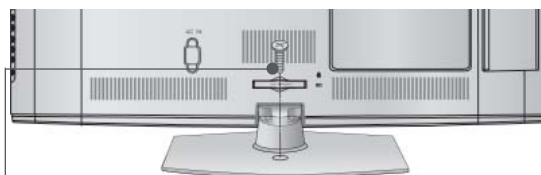

1-skrues(følger med som deler til produktet)

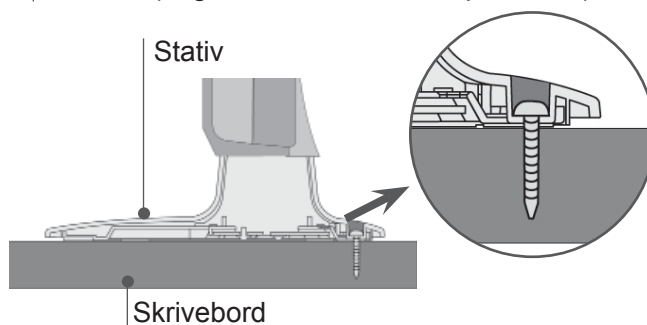

! ADVARSLER

- ▶ for å hindre at TV-apparatet blikker over, bør det festes forsvarlig til underlaget/veggen slik som beskrevet i instruksjonene for installasjon. Vipping, risting eller vugging av apparatet kan føre til skader.

FORBEREDELSE

KENSINGTON-SIKKERHETSSYSTEMET

- Denne funksjonen er ikke tilgjengelig i alle land.
- Det viste bildet kan avvike fra TV-en.

TV-apparatet er utstyrt med en kontakt for Kensington-sikkerhetssystemet på bakpanelet. Koble til kabelen til Kensington-sikkerhetssystemet som vist nedenfor.

Du finner detaljert informasjon om installering og bruk av Kensington-sikkerhetssystemet i brukerhåndboken som følger med Kensington-sikkerhetssystemet.

Hvis du vil ha mer informasjon, kan du kontakte <http://www.kensington.com>, hjemmesiden til Kensingtonselskapet.

Kensington selger sikkerhetssystemer til kostbart elektronisk utstyr, for eksempel bærbare PC-er og LCD-fremvisere.

! MERK

- ▶ Kensington-sikkerhetssystemet er valgfritt tilbehør.
- ▶ Hvis TV-apparatet føles kaldt når du berører det, kan det hende at bildet skjelver litt når det slås på. Dette er normalt, og betyr ikke at det er noe galt med TV-apparatet.
- ▶ Det kan hende at det vises små røde, grønne eller blå prikker på skjermen. Prikkene har imidlertid ingen innvirkning på skjermens ytelse.
- ▶ Unngå å berøre LCD-skjermen og hold ikke fingrene mot skjermen i lengre perioder. Dette kan føre til midlertidige forstyrrelseseffekter på skjermen.

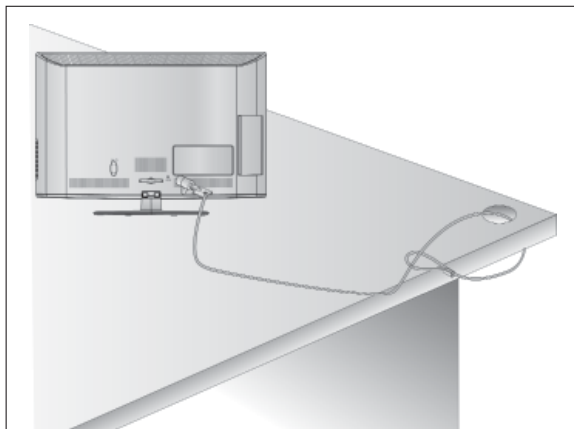

RÅD FOR OMTENKSOM INSTALLERING

- Nødvendige komponenter for å feste TV-en sikkert til veggen kan kjøpes i fagbutikker.
- Plasser TV-en nær veggen for å unngå muligheten for at den velter hvis den får et puff.
- Instruksjonene nedenfor viser en sikker måte å sette opp TV-en på. De innebærer å feste den til veggen for å unngå at den faller forover hvis den blir skjøvet. Dette forhindrer at TV-en faller forover og fører til personskade. Dette vil også beskytte TV-en mot skader. Sørg for at barn ikke klatrer på eller henger fra TV-en.

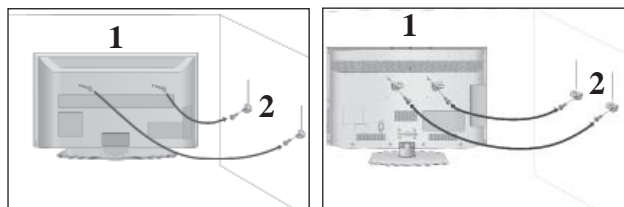

- 1 Fest apparatet til veggen ved hjelp av øyeboltene eller TV-brakettene/boltene som vist på bildet. (Hvis TV-en har bolter i øyekrokene, løsner du boltene.)

* Sett inn øyeboltene eller TV-brakettene/boltene og stram dem godt til i de øverste hullene.

- 2 Fest veggbrakettene med boltene til veggen. Avpass med høyden på brakettene som er montert på veggen.

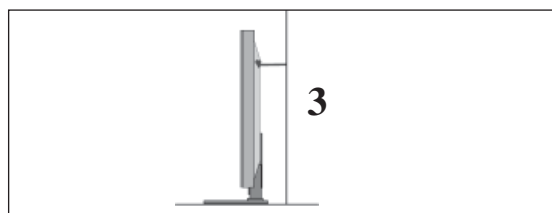

- 3 Bind fast produktet for justering. Det sikreste er å binde tauet slik at det ligger vannrett mellom veggen og apparatet.

! MERK

- ▶ Hvis du skal flytte apparatet, må du løsne tauene først.
- ▶ Bruk en holder eller et kabinett som er tilstrekkelig stort og solid til apparatets størrelse og vekt.
- ▶ Kontroller at høyden på den veggmonterte brakettene er den samme som på brakettene på apparatet.

- TV-en kan monteres på forskjellige måter, f.eks. på n vegg, på et skrivebord, osv.
- TV-en er designet for å monteres horisontalt.

JORDING

Pass på at du kobler jordledningen for å forhindre mulig elektrisk støt. Hvis det ikke lar seg gjøre å anvende jordingsmetoder, sørg for at en kvalifisert elektriker monterer en separat kretsbytter. Prøv ikke å jorde enheten ved å koble den til telefonledninger, lynavledere eller gassrør.

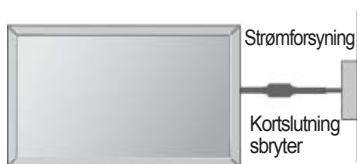

INSTALLERING MED SOKKEL SKRIVEBORD

- Det viste bildet kan avvike fra TV-en.

For tilstrekkelig ventilasjon tillat en klaring på 10 cm rundt hele TVén.

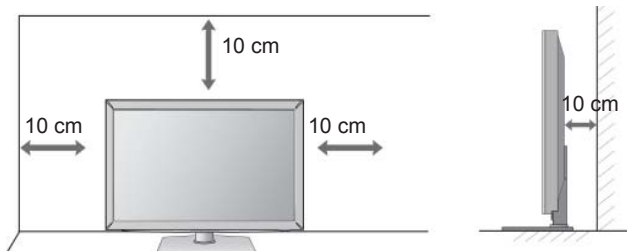

VEGGMONTERING: LODDRETT INSTALLERING

- Vi anbefaler bruk av en veggmonteringsbrakett av LGtype ved veggmontering av TV-en.
- Vi anbefaler at du kjøper en veggmonteringsbrakett som støtter VESA-standarden.
- LG anbefaler at veggmonteringen utføres av en profesjonell montør.

! MERK

- ▶ Bør installere veggmontering på en solid mur som står loddrett på gulvet.
- ▶ Bør bruke en spesiell veggmontering hvis du vil installere i taket eller på en skråstilt vegg.
- ▶ Overflaten som veggmonteringen skal monteres på, bør være sterk nok til å bære vekten av TV-apparatet, f.eks. betong, naturstein, murstein og hul blokk.
- ▶ Installering av skruetype og lengde vhenger av veggmonteringen som brukes. Hvis du vil ha mer informasjon, se instruksjonene som følger med monteringssettet.
- ▶ LG er ikke ansvarlig for ulykker eller skade på eiendom eller TV pga. feilaktig montering:
 - Der en ikke-standard VESA-veggmontering brukes.
 - Ved feilaktig festing av skruer på overflaten som kan føre til at TV-en faller og forårsaker personskade.
 - Når den anbefalte installeringsmetoden ikke følges.

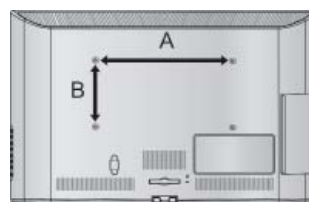
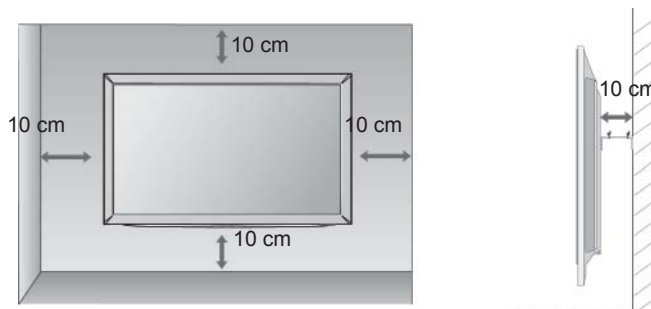

Model	VESA (A * B)	Standard Skruer	Mengde
19/22LD35**	100 * 100	M4	4
26/32LD35**	200 * 100	M4	4
19/22LD34**	100 * 100	M4	4
26/32LD34**	200 * 100	M4	4

FORBEREDELSE

TASTEFUNKSJONER PÅ FJERNKONTROLLEN

Fjernkontrollen rettes mot fjernkontrollsensoren på TV-en.

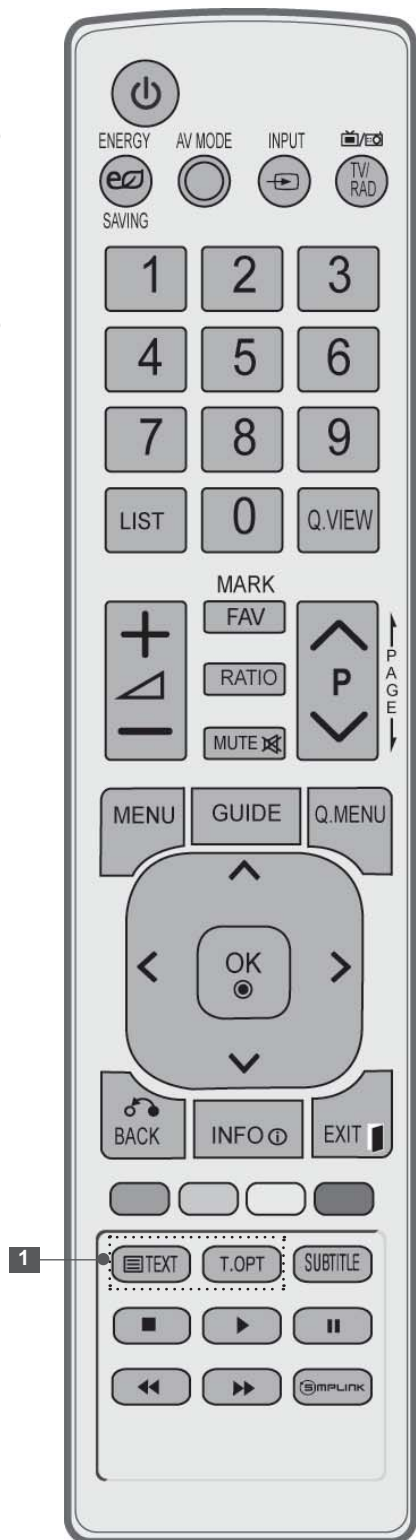

⏻(POWER) Slår apparatet på fra standby-modus eller av til standby-modus.

ENERGY SAVING (STRØMSPARING) Juster strømsparingsmodusen på TV-en.(► s.95)

AV MODE (AV-MODUS) Lar brukere gå ett trinn tilbake i en interaktiv applikasjon, EPG eller annen interaktiv brukerfunksjon.(► s.50)

INPUT Ekstern inngang-modus byttes etter fast rekkefølge.(► s.43)

TV/RAD Velger radio, TV- og DTV-kanal.

Talltaster 0 til 9 Velger et program.
Velger nummererte alternativer i en meny.

LIST Viser programtabellen. (► s.41)

Q.VIEW Går tilbake til programmet som du så på sist.

MENU Slår lyden på eller av.
Går tilbake til TV-modus fra hvilken som helst meny.(► s.19)

GUIDE Viser programguide.(► s.86)

Q. MENU Velg ønsket hurtigmenykilde. (Bredde-/høydeforh., Klar Tale II, Kinomodus, Lyd modus, Lyd (eller Språk for lyd), Innsøvning, Hopp over av/på, USB-enhet).(► s.18)

BACK (BAKSIDEN) Lar brukere gå ett trinn tilbake i en interaktiv applikasjon, EPG eller annen interaktiv brukerfunksjon.

EXIT Tømmer alle on-screen displays/visninger og returnerer til TV-visning fra enhver meny.

INFO ⓘ Viser gjeldende skjerminformasjon.

THUMBSTICK (opp/ned/venstre) Med denne kan du navigere gjennom skjermmenyene og justere systeminnstillingene slik du ønsker.

OK Går tilbake til TV-modus fra hvilken som helst meny.

Fargede -knapper Disse knappene brukes for tekst-TV. (bare **Tekst TV** modeller) eller **Programredigering**.

1 TEKST-TV -knapper Disse knappene brukes for tekst-TV. Se delen 'Tekst TV' for mer informasjon.(► s.130)

SUBTITLE Henter frem den underteksten du foretrekker i digital-modus.



VOLUME +/- Justerer volumet.

FAV Viser det valgte favorittprogrammet.

MARK (MARKER) Merk av for og fjerner merker for programmer på USB-menyen.
Velg inndata for bruk av bildeveiviserinnstillinger.

RATIO (FORHOLD) Velger ønsket sideforhold for bildet. (► s.92)

MUTE Slår lyden på eller av.

Programme ^ v Velger et p ogram.

PAGE opp/ned Gå fra ett fullstendig sett av skjerminformasjon til det neste.

SIMPLINK / MY MEDIA meny kontroll knapper Kontrollerer SIMPLINK eller MY MEDIA meny (fotoliste og musikk liste).

 Viser en liste over AV-enheter som er koblet til TV-en. Når du trykker på denne knappen, vises Simplink-menyen på skjermen. (► s.46)

Installere batterier

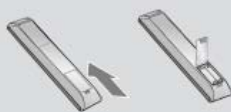

- Åpne dekslet for batterirom-met på baksiden.
- Sett inn to 1,5 V AAA-batterier med riktig polaritet (+ til +, - til -). Ikke bland gamle eller brukte batterier med nye.
- Lukk dekslet.
- Følg prosedyren i motsatt rekkefølge for å ta ut batteriene.

FORBEREDELSE

LCD-TV MODELLER : 32/37/42/47LD4***, 26/32LD32**, 26/32LD33**

ACCESSORIES

Kontroller at tilbehøret nedenfor følger med TV-apparatet. Hvis noe av tilbehøret mangler, må du kontakte forhandleren der du kjøpte produktet.

- Det viste bildet kan avvike fra TV-en.



Brukerhåndbok

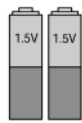

batterier (AAA)

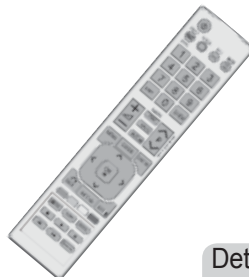

Fjernkontroll



Kjerne i ferritt
(Dette elementet er ikke inkludert for alle modeller.)



Strømledning

Dette elementet er ikke inkludert for alle modeller.



Klut
Tørk av skjermen med kluten.

* Flekker eller fingeravtrykk på utsiden av produktet fjernes ved å tørke forsiktig av med en rensekloth som er spesielt egnet til dette formålet.

Ikke bruk makt ved fjerning av flekker. Det kan oppstå riper eller misfarging hvis produktet ikke behandles forsiktig.

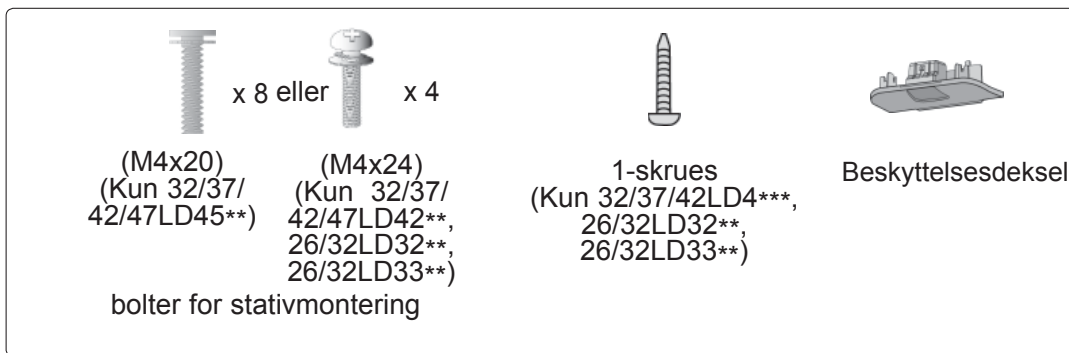

BRUK AV FERITTKJERNE (Dette elementet er ikke inkludert for alle modeller.)

Ferittkjernen kan brukes til å redusere den elektromagnetiske bølgen når du kobler til strømledningen.

Jo nærmere ferrittkjernen strømpluggen er plassert, desto bedre er det.



Installer strømpluggen så nær som mulig.

FRONTPANELKONTROLLER

! MERK

- ▶ TV-en kan plasseres i standbymodus for å redusere strømforbruket. Og TV-en bør slås av ved hjelp av strømbryteren hvis du ikke skal se på den på en stund, ettersom det vil redusere strømforbruket.
- ▶ Strømmen som forbrukes under bruk kan reduseres betydelig hvis bildets lysstyrke reduseres, og dette vil redusere den samlede driftskostnaden.

⚠ FORSIKTIG

- ▶ Ikke trå på glasstativet eller sett det under trykk på noen måte. Det kan knuse og forårsake skader fra glasskår, eller TV-apparatet kan falle.
- ▶ Ikke dra TV-apparatet. Gulvet eller produktet kan ta skade.

Kun 32/37/42/47LD45**

- Det viste bildet kan avvike fra TV-en.

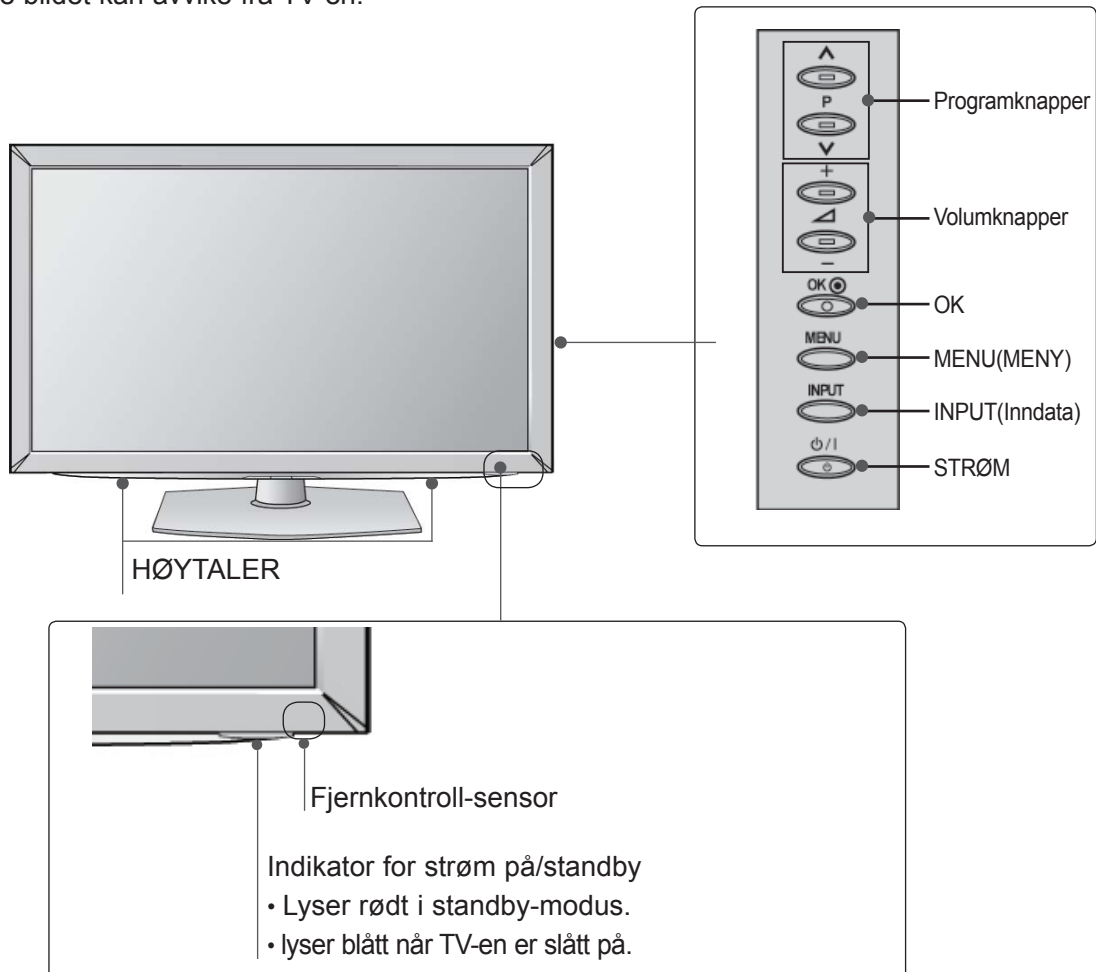

FORBEREDELSE

Kun 32/37/42/47LD42**, 26/32LD32**, 26/32LD33**

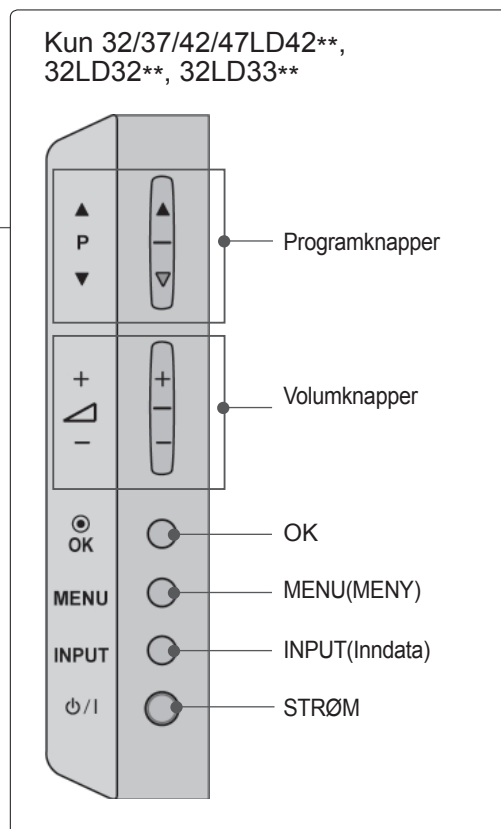
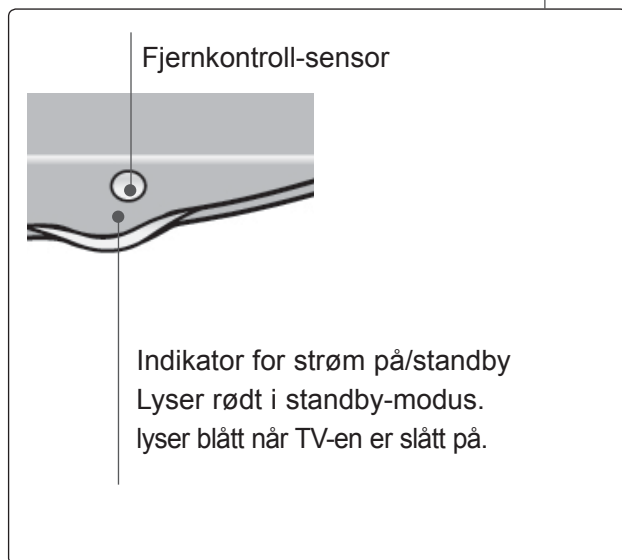
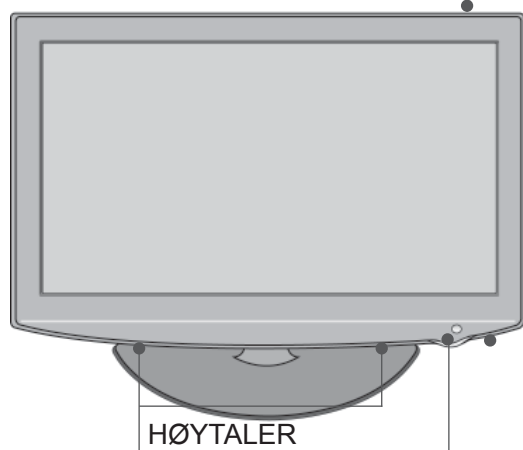
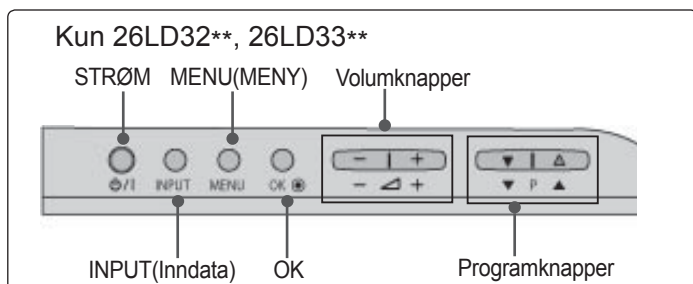

INFORMASJON OM BAKPANELET

- Det viste bildet kan avvike fra TV-en.

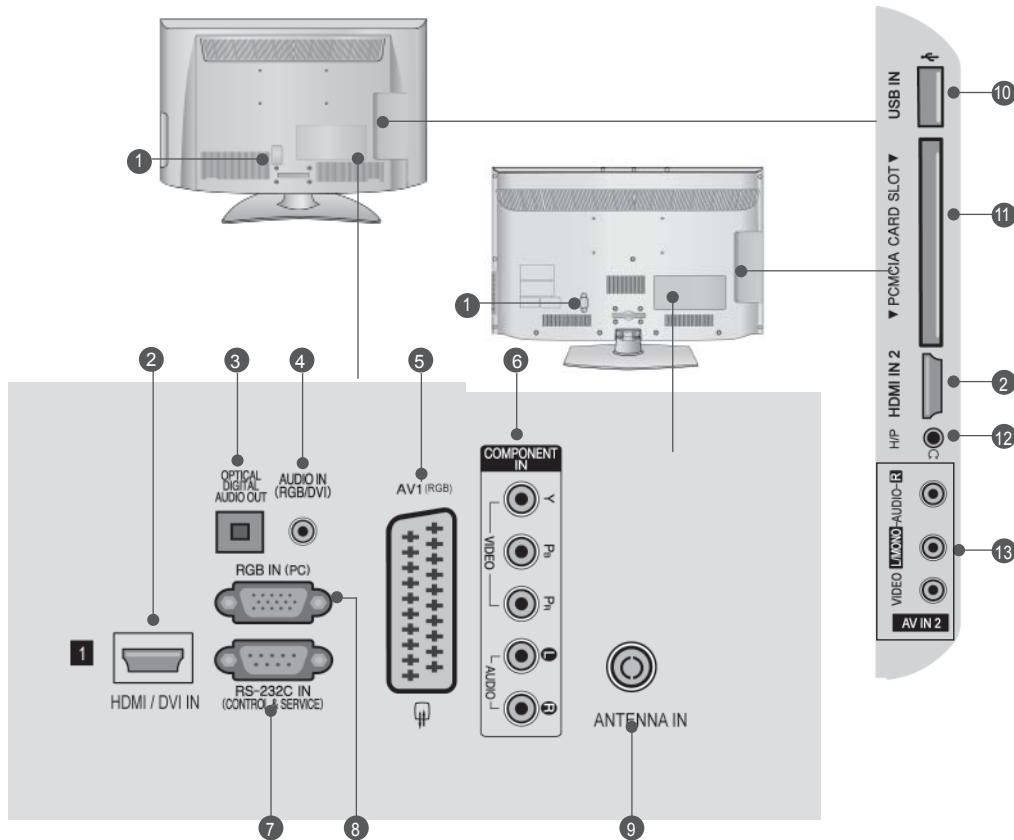

- Power Cord Socket**
Kontakt for strømledning
Denne TV-en fungerer på vekselstrøm.
Spenningen vises på Spesifikasjoner-siden.
(► s.137 til 147) Prøv aldri å bruke TV-en på likestrøm.
- HDMI/DVI IN-inngang**
Koble et HDMI-signal til HDMI IN.
Eventuelt koble et DVI (VIDEO)-signal til HDMI/DVI-porten med en DVI-til-HDMI-kabel.
- OPTICAL DIGITAL AUDIO OUT (OPTISK DIGITAL LYD UT)**
Koble digital lyd til forskjellige typer utstyr.
Koble til en digital lydkomponent.
Bruk en optisk lyd-kabel.
- RGB/DVI-lydinngang**
Koble lyden fra en PC eller DTV.
- Euro Scart-kontakt (AV1)**
Koble til scart-inngangen eller -utgangen til disse kontaktene fra en ekstern enhet.
- Komponentinngang**
Koble en komponents video-/audioinngang til disse kontaktene.
- RS-232C INNGANGSPORT (KONTROLL/SERVICE)**
Koble serieporten på fjernkontrollenhetene til RS-232C-kontakten.
Dette porten brukes i service- eller hotellmodus.
- RGB IN-inngang**
Koble til utgangssignalet fra en PC.
- Antenneinngang**
Koble antennen eller kabelen til denne pluggen.
- USB-inngang**
Koble USB-lagringsenheten til denne pluggen.
- PCMCIA-kortplass (Personal Computer Memory Card International Association).**
Sett inn CI-modulen i PCMCIA-kortsporet.
(Denne funksjonen er ikke tilgjengelig i alle land.)
- Hodetelefon**
Plugg hodetelefonen inn i kontakten for hodetelefon.
- Audio/Video-inngang (lyd/video)**
Koble audio/video-utgangen til disse kontaktene fra en ekstern enhet.

FORBEREDELSE

STATIVINSTALLASJON

- Det viste bildet kan avvike fra TV-en.

Når du monterer stativet av skrivebordstypen, må du sjekke at boltene er trukket godt til.. (Hvis de ikke er trukket helt il, kan produktet vippe forover etter installeringen.) Hvis du strammer til boltene med overdreven kraft, kan boltene forvrennes pga. belastninger på boltens tiltrekkingsdeler.

Kun 32/37/42/47LD45**

- 1 Plasser TV-skjermen forsiktig med forsiden ned på en polstret overflate for å beskytte skjermen mot skade.

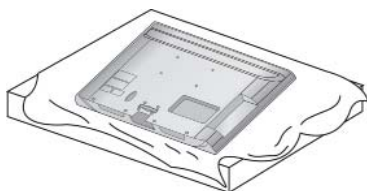

- 2 Monter delene på stativhuset med stativbasen på TV-en.

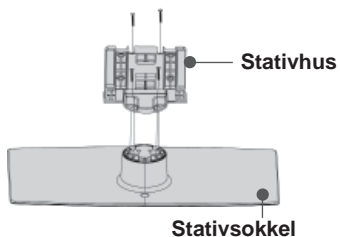

- 3 Monter TV-en som vist.

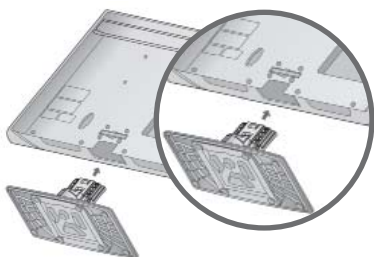

- 4 Fest de 4 boltene sikkert ved hjelp av hullene på baksiden av TV-en.

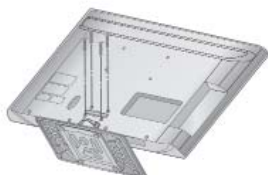

Kun 32/37/42/47LD42**, 26/32LD32**, 26/32LD33**

- 1 Plasser TV-skjermen forsiktig med forsiden ned på en polstret overflate for å beskytte skjermen mot skade.

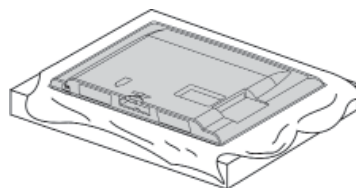

- 2 Monter TV-en som vist.

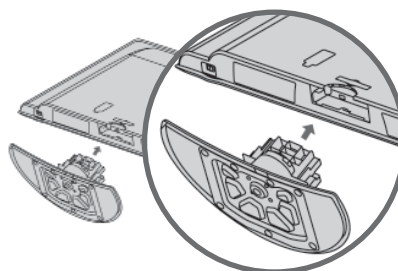

- 3 Fest de 4 boltene sikkert ved hjelp av hullene på baksiden av TV-en.

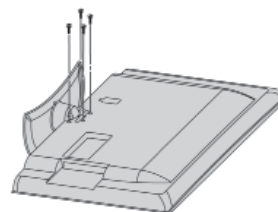

ORDNE LEDNINGER PÅ BAKDEKSELET

- Det viste bildet kan avvike fra TV-en.

- 1 Koble til kablene etter behov.
Hvis du vil koble til ekstra utstyr, se avsnittet om eksternt utstyr.



- 2 Åpne KABELHÅNTERINGSKLIPSEN 2 som vist.

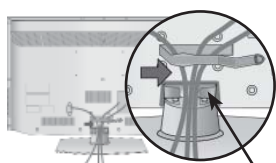

KABELHÅNTERINGSKLIPS

- 3 Installer KABELHÅNTERINGSKLIPSEN som vist.

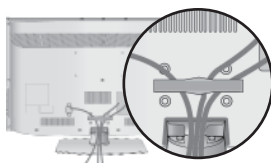

! MERK

- ▶ Ikke hold i KABELSAMLEREN når produktet flyttes.
- Hvis produktet faller i bakken, kan du eller produktet bli skadet.

KOBLING AV TV-EN TIL ET SKRIVEBORD

(Kun 32/37/42LD4***, 26/32LD32**, 26/32LD33**)

- Det viste bildet kan avvike fra TV-en.
TV-en må være festet til skrivebordet slik at den ikke kan trekkes i en fremover/bakover-retning, med fare for personskade eller skade på produktet. Bruk bare medfølgende skruer.

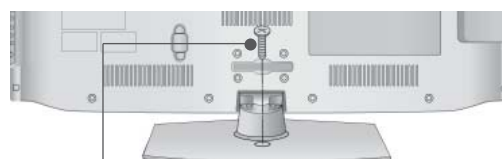

1-skrues (følger med som deler til produktet)

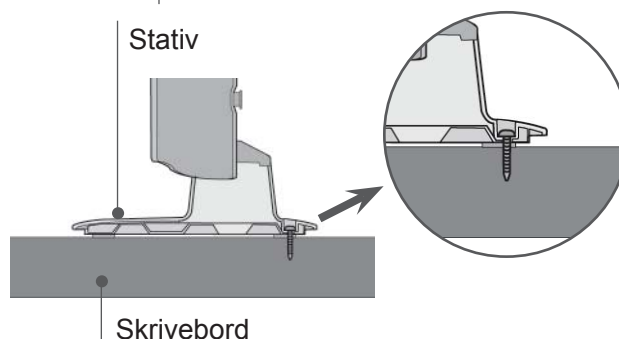

! ADVARSLER

- ▶ for å hindre at TV-apparatet blikker over, bør det festes forsvarlig til underlaget/veggen slik som beskrevet i instruksjonene for installasjon. Vipping, risting eller vugging av apparatet kan føre til skader.

UTEN BRUK AV BENKTYPESTATIV

- Det viste bildet kan avvike fra TV-en.
Bruk beskyttelsesdekslet når du installerer den veggmonterte enheten.

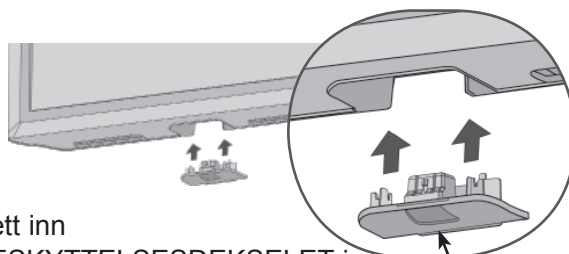

Sett inn BESKYTTELSESEKSELET i TV-en inntil du hører en klikkelyd.

BESKYTTELSESEKSEL

FORBEREDELSE

KENSINGTON-SIKKERHETSSYSTEMET

- Denne funksjonen er ikke tilgjengelig i alle land.
- Det viste bildet kan avvike fra TV-en.

TV-apparatet er utstyrt med en kontakt for Kensington-sikkerhetssystemet på bakpanelet. Koble til kabelen til Kensington-sikkerhetssystemet som vist nedenfor.

Du finner detaljert informasjon om installering og bruk av Kensington-sikkerhetssystemet i brukerhåndboken som følger med Kensington-sikkerhetssystemet.

Hvis du vil ha mer informasjon, kan du kontakte <http://www.kensington.com>, hjemmesiden til Kensingtonselskapet.

Kensington selger sikkerhetssystemer til kostbart elektronisk utstyr, for eksempel bærbare PC-er og LCD-fremvisere.

! MERK

- ▶ Kensington-sikkerhetssystemet er valgfritt tilbehør.
- ▶ Hvis TV-apparatet føles kaldt når du berører det, kan det hende at bildet skjelver litt når det slås på. Dette er normalt, og betyr ikke at det er noe galt med TV-apparatet.
- ▶ Det kan hende at det vises små røde, grønne eller blå prikker på skjermen. Prikkene har imidlertid ingen innvirkning på skjermens ytelse.
- ▶ Unngå å berøre LCD-skjermen og hold ikke fingrene mot skjermen i lengre perioder. Dette kan føre til midlertidige forstyrrelseseffekter på skjermen.

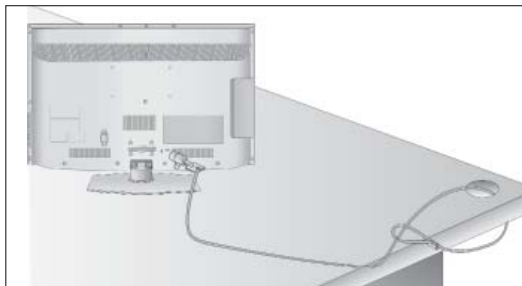

RÅD FOR OMTENKSOM INSTALLERING

- Nødvendige komponenter for å feste TV-en sikkert til veggen kan kjøpes i fagbutikker.
- Plasser TV-en nær veggen for å unngå muligheten for at den velter hvis den får et puff.
- Instruksjonene nedenfor viser en sikker måte å sette opp TV-en på. De innebærer å feste den til veggen for å unngå at den faller forover hvis den blir skjøvet. Dette forhindrer at TV-en faller forover og fører til personskade. Dette vil også beskytte TV-en mot skader. Sørg for at barn ikke klatrer på eller henger fra TV-en.

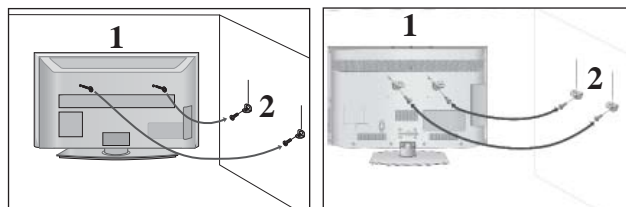

- 1 Fest apparatet til veggen ved hjelp av øyeboltene eller TV-brakettene/boltene som vist på bildet. (Hvis TV-en har bolter i øyekrokene, løsner du boltene.)

* Sett inn øyeboltene eller TV-brakettene/boltene og stram dem godt til i de øverste hullene.

- 2 Fest veggbrakettene med boltene til veggen. Avpass med høyden på braketten som er montert på veggen.

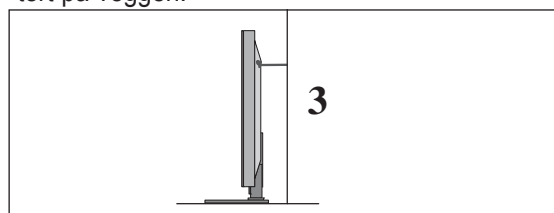

- 3 Bind fast produktet for justering. Det sikreste er å binde tauet slik at det ligger vannrett mellom veggen og apparatet.

! MERK

- ▶ Hvis du skal flytte apparatet, må du løsne tauene først.
- ▶ Bruk en holder eller et kabinett som er tilstrekkelig stort og solid til apparatets størrelse og vekt.
- ▶ Kontroller at høyden på den veggmonterte braketten er den samme som på braketten på apparatet.

- TV-en kan monteres på forskjellige måter, f.eks. på n vegg, på et skrivebord, osv.
- TV-en er designet for å monteres horisontalt.

JORDING

Pass på at du kobler jordledningen for å forhindre mulig elektrisk støt. Hvis det ikke lar seg gjøre å anvende jordingsmetoder, sørg for at en kvalifisert elektriker monterer en separat kretsbytter. Prøv ikke å jorde enheten ved å koble den til telefonledninger, lynavledere eller gassrør.

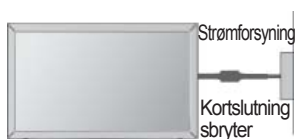

INSTALLERING MED SOKKEL SKRIVEBORD

- Det viste bildet kan avvike fra TV-en.

For tilstrekkelig ventilasjon tillat en klaring på 10 cm rundt hele TVén.

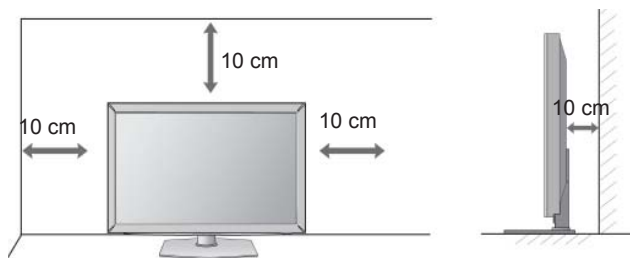

VEGGMONTERING: LODDRETT INSTALLERING

- Vi anbefaler bruk av en veggmonteringsbrakett av LGtype ved veggmontering av TV-en.
- Vi anbefaler at du kjøper en veggmonteringsbrakett som støtter VESA-standarden.
- LG anbefaler at veggmonteringen utføres av en profesjonell montør.

! MERK

- ▶ Bør installere veggmontering på en solid mur som står loddrett på gulvet.
- ▶ Bør bruke en spesiell veggmontering hvis du vil installere i taket eller på en skråstilt vegg.
- ▶ Overflaten som veggmonteringen skal monteres på, bør være sterk nok til å bære vekten av TV-apparatet, f.eks. betong, naturstein, murstein og hul blokk.
- ▶ Installasjon av skruetype og lengde venger av veggmonteringen som brukes. Hvis du vil ha mer informasjon, se instruksjonene som følger med monteringssettet.
- ▶ LG er ikke ansvarlig for ulykker eller skade på eiendom eller TV pga. feilaktig montering:
 - Der en ikke-standard VESA-veggmontering brukes.
 - Ved feilaktig festing av skruer på overflaten som kan føre til at TV-en faller og forårsaker personskade.
 - Når den anbefalte installeringsmetoden ikke følges.

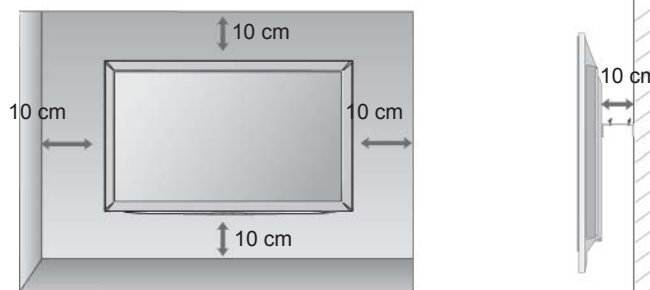

Model	VESA (A * B)	Standard Skruer	Mengde
32LD4***	200 * 100	M4	4
37/42/47LD4***	200 * 200	M6	4
26/32LD32**	200 * 100	M4	4
26/32LD33**	200 * 100	M4	4

SVINGBART STATIV

- Det viste bildet kan avvike fra TV-en.
- Etter at du har installert TV-apparatet kan du justere TV-apparatet manuelt til høyre eller venstre i opptil 20 grader slik det passer deg best.

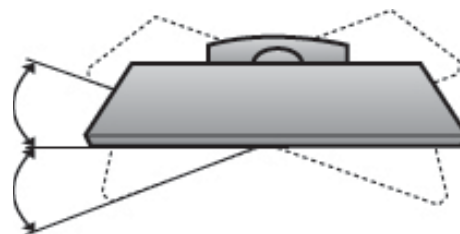

FORBEREDELSE

TASTEFUNKSJONER PÅ FJERNKONTROLLEN

Fjernkontrollen rettes mot fjernkontrollsensoren på TV-en.

FORBEREDELSE

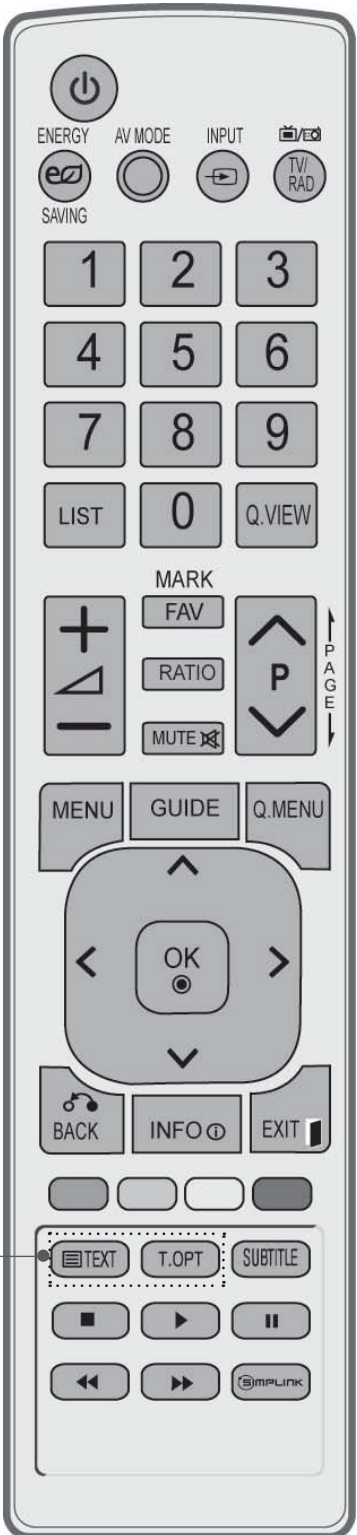

POWER Slår apparatet på fra standby-modus eller av til standby-modus.

ENERGY SAVING (STRØMSPARING) Juster strømsparingsmodusen på TV-en. (► s.95)

AV MODE (AV-MODUS) Lar brukere gå ett trinn tilbake i en interaktiv applikasjon, EPG eller annen interaktiv brukerfunksjon. (► s.50)

INPUT Ekstern inngang-modus byttes etter fast rekkefølge. (► s.43)

TV/RAD Velger radio, TV- og DTV-kanal.

Talltaster 0 til 9 Velger et program.
Velger nummererte alternativer i en meny.

LIST Viser programtabellen. (► s.41)

Q.VIEW Går tilbake til programmet som du så på sist.

MENU Slår lyden på eller av.
Går tilbake til TV-modus fra hvilken som helst meny. (► s.19)

GUIDE Viser programguide. (► s.86)

Q. MENU Velg ønsket hurtigmenykilde. (Bredde-/høydeforh., Klar Tale II, Kinomodus, Lyd modus, Lyd (eller Språk for lyd), Innsøvnning, Hopp over av/på, USB-enhet). (► s.18)

BACK (BAKSIDE) Lar brukere gå ett trinn tilbake i en interaktiv applikasjon, EPG eller annen interaktiv brukerfunksjon.

EXIT Tømmer alle on-screen displays/visninger og returnerer til TV-visning fra enhver meny.

INFO ⓘ Viser gjeldende skjerminformasjon.

THUMBSTICK (opp/ned/venstre) Med denne kan du navigere gjennom skjermmenyene og justere systeminnstillingene slik du ønsker.

OK Går tilbake til TV-modus fra hvilken som helst meny.

Fargede -knapper Disse knappene brukes for tekst-TV. (bare **Tekst TV** modeller) eller **Programredigering**.

1 TEKST-TV -knapper Disse knappene brukes for tekst-TV. Se delen 'Tekst TV' for mer informasjon. (► s.130)

SUBTITLE Henter frem den underteksten du foretrekker i digitalmodus.



VOLUME +/- Justerer volumet.

FAV Viser det valgte favorittprogrammet.

MARK (MARKER) Merk av for og fjerner merker for programmer på USB-menyen.
Velg inndata for bruk av bildeveiviserinnstillinger.

RATIO Velger ønsket sideforhold for bildet. (► s.92)
(FORHOLD)

MUTE Slår lyden på eller av.

Programme Velger et program.

PAGE opp/ned Gå fra ett fullstendig sett av skjerminformasjon til det neste.

SIMPLINK / MY MEDIA meny
Kontrollerer SIMPLINK eller MY MEDIA meny (fotoliste og musikk liste).
kontroll knapper

SIMPLINK Viser en liste over AV-enheter som er koblet til TV-en. Når du trykker på denne knappen, vises Simplink-menyen på skjermen. (► s.46)

Installere batterier

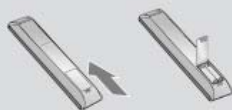

- Åpne dekslet for batterirommet på baksiden.
- Sett inn to 1, 5V AAA-batterier med riktig polaritet (+ til +, - til -). Ikke bland gamle eller brukte batterier med nye.
- Lukk dekslet.
- Følg prosedyren i motsatt rekkefølge for å ta ut batteriene.

FORBEREDELSE

LCD-TV MODELLER : 32/42/46/52/60LD5*** ACCESSORIES

Kontroller at tilbehøret nedenfor følger med TV-apparatet. Hvis noe av tilbehøret mangler, må du kontakte forhandleren der du kjøpte produktet.

- Det viste bildet kan avvike fra TV-en.



Brukerhåndbok

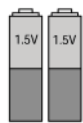

batterier
(AAA)

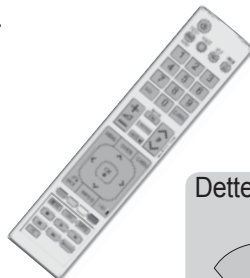

Fjernkontroll

Dette elementet er ikke inkludert for alle modeller.



Klut
Tørk av skjermen
med kluten.

* Flekker eller fingeravtrykk på utsiden av produktet fjernes ved å tørke forsiktig av med en rensekloth som er spesielt egnet til dette formålet.

Ikke bruk makt ved fjerning av flekker. Det kan oppstå riper eller misfarging hvis produktet ikke behandles forsiktig.



Strømledning



Kjerne i ferritt
(Dette elementet er ikke
inkludert for alle modeller.)

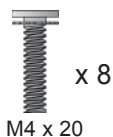

M4 x 20
x 8
bolter for stativmontering



1-skrues
(Kun 32/42LD5***)



Beskyttelsesdeksel

BRUK AV FERITTKJERNE (Dette elementet er ikke inkludert for alle modeller.)

Ferittkjernen kan brukes til å redusere den elektromagnetiske bølgen når du kobler til strømledningen.

Jo nærmere ferrittkjernen strømpluggen er plassert, desto bedre er det.



Installer strømpluggen så nær som mulig.

FRONTPANELKONTROLLER

! MERK

- ▶ TV-en kan plasseres i standbymodus for å redusere strømforbruket. Og TV-en bør slås av ved hjelp av strømbryteren hvis du ikke skal se på den på en stund, ettersom det vil redusere strømforbruket.
- ▶ Strømmen som forbrukes under bruk kan reduseres betydelig hvis bildets lysstyrke reduseres, og dette vil redusere den samlede driftskostnaden.

⚠ FORSIKTIG

- ▶ Ikke trå på glassstativet eller sett det under trykk på noen måte. Det kan knuse og forårsake skader fra glasskår, eller TV-apparatet kan falle.
- ▶ Ikke dra TV-apparatet. Gulvet eller produktet kan ta skade.

- Det viste bildet kan avvike fra TV-en.

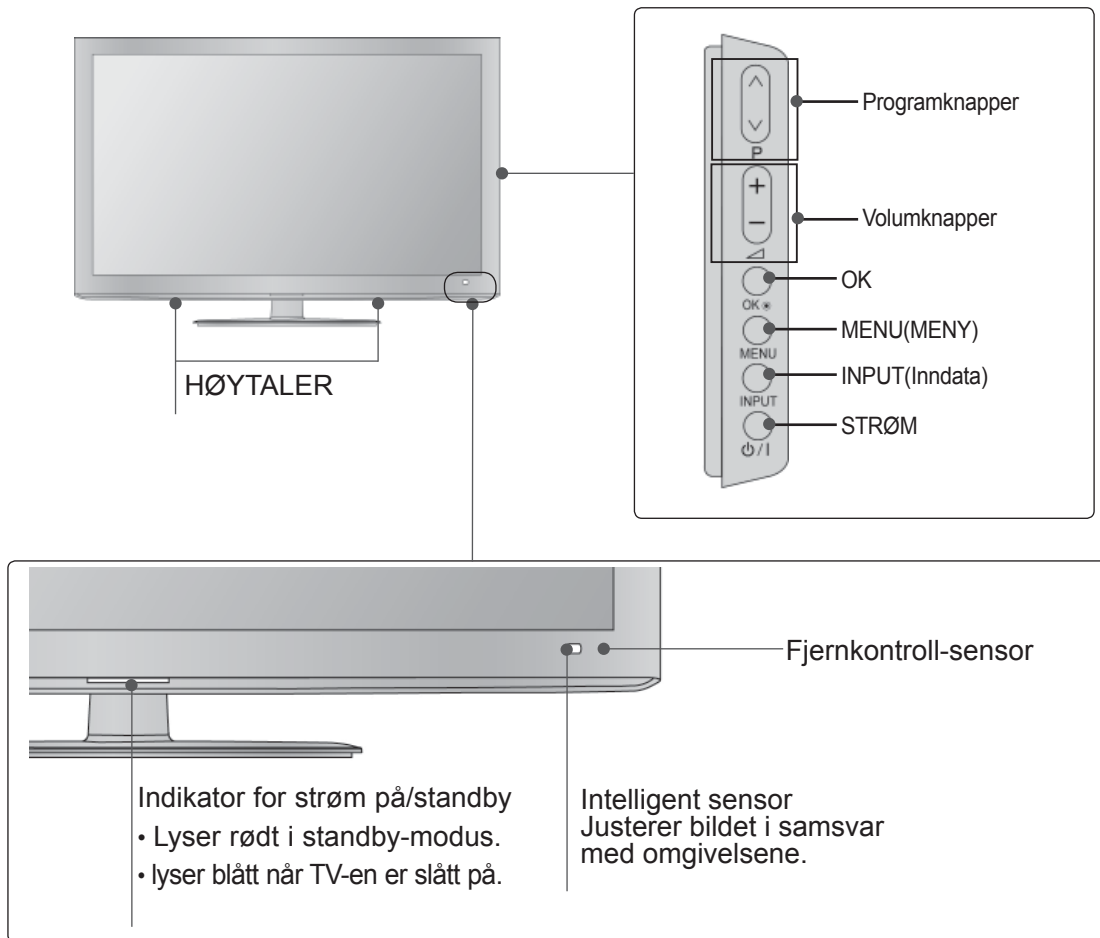

FORBEREDELSE

INFORMASJON OM BAKPANELET

- Det viste bildet kan avvike fra TV-en.

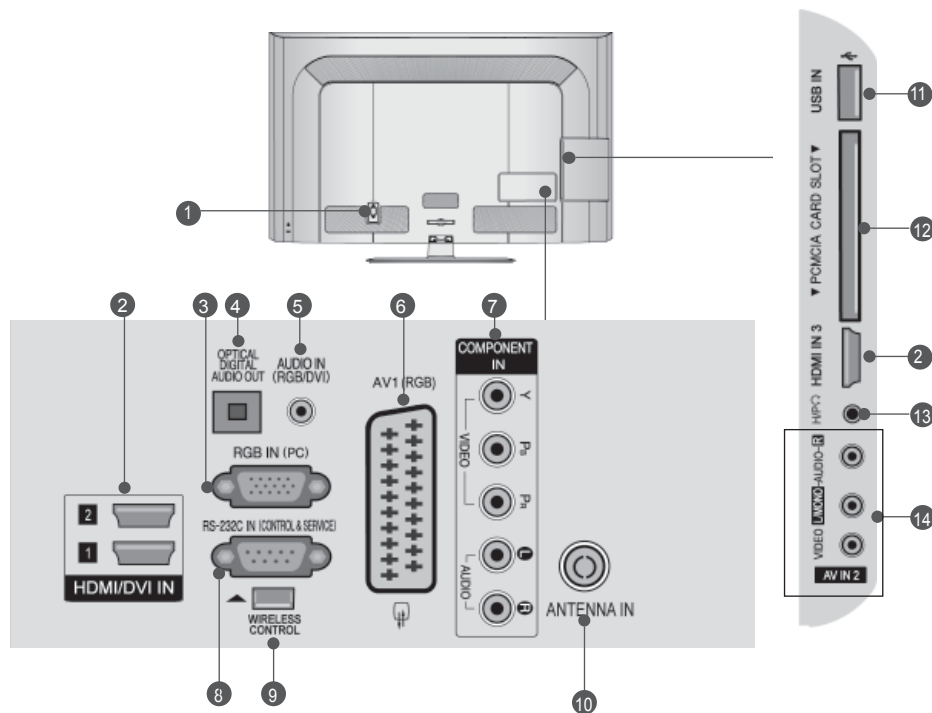

- 1 Power Cord Socket**
Kontakt for strømledning. Denne TV-en fungerer på vekselstrøm. Spenningen vises på Spesifikasjoner-siden. (► s.137 til 147) Prøv aldri å bruke TV-en på likestrøm.
- 2 HDMI/DVI IN-inngang**
Koble et HDMI-signal til HDMI IN. Eventuelt koble til DVI (VIDEO)-signal til HDMI/DVI-porten med en DVI-til-HDMI-kabel.
- 3 RGB IN-inngang**
Koble til utgangssignalet fra en PC.
- 4 OPTICAL DIGITAL AUDIO OUT (OPTISK DIGITAL LYD UT)**
Koble digital lyd til forskjellige typer utstyr. Koble til en digital lydkomponent. Bruk en optisk lyd kabel.
- 5 RGB/DVI-lydinngang**
Koble lyden fra en PC eller DTV.
- 6 Euro Scart-kontakt (AV1)**
Koble til scart-inngangen eller -utgangen til disse kontaktene fra en ekstern enhet.
- 7 Komponentinngang**
Koble en komponents video-/audioinngang til disse kontaktene.
- 8 RS-232C INNGANGSPORT (KONTROLL/SERVICE)**
Koble serieporten på fjernkontrollenhetene til RS-232C-kontakten. Dette porten brukes i service- eller hotellmodus.
- 9 TRÅDLØS kontroll**
Koble til den trådløse media boxen til TRÅDLØS KONTROLL- pluggen på TVén.
- 10 Antenneinngang**
Koble antennen eller kabelen til denne pluggen.
- 11 USB-inngang**
Koble USB-lagringsenheten til denne pluggen.
- 12 PCMCIA-kortplass (Personal Computer Memory Card International Association).**
Sett inn CI-modulen i PCMCIA-kortsporet. (Denne funksjonen er ikke tilgjengelig i alle land.)
- 13 Hodetelefon**
Plugg hodetelefonen inn i kontakten for hodetelefon.
- 14 Audio/Video-inngang (lyd/video)**
Koble audio/video-utgangen til disse kontaktene fra en ekstern enhet.

STATIVINSTALLASJON

- Det viste bildet kan avvike fra TV-en.

Når du monterer stativet av skrivebordstypen, må du sjekke at boltene er trukket godt til.. (Hvis de ikke er trukket helt il, kan produktet vippe forover etter installeringen.) Hvis du strammer til boltene med overdreven kraft, kan boltene forvrennes pga. belastninger på boltens tiltrekkingsdeler.

- 1 Plasser TV-skjermen forsiktig med forsiden ned på en polstret overflate for å beskytte skjermen mot skade.



- 2 Monter delene på stativhuset med stativbasen på TV-en.

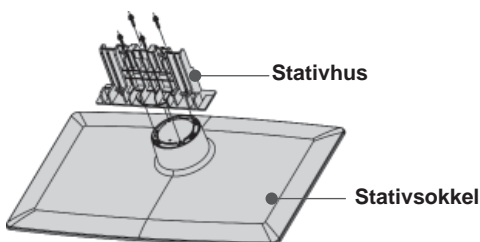

- 3 Monter TV-en som vist.

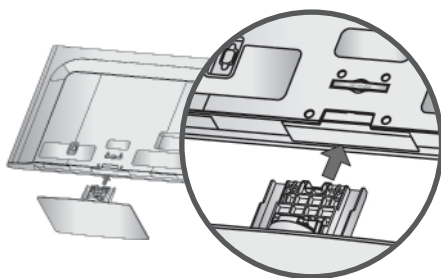

- 4 Fest de 4 boltene sikkert ved hjelp av hullene på baksiden av TV-en.

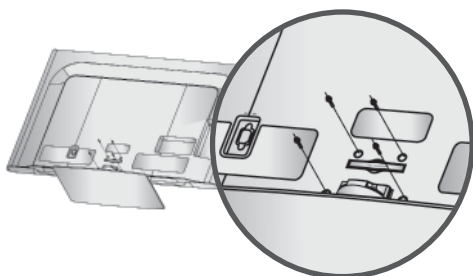

ORDNE LEDNINGER PÅ BAKDEKSELET

- Det viste bildet kan avvike fra TV-en.

- 1 Koble til kablene etter behov. Hvis du vil koble til ekstra utstyr, se avsnittet om eksternt utstyr.

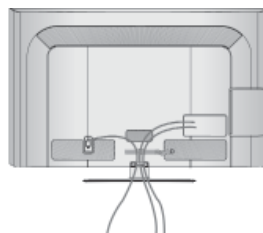

- 2 Åpne KABELHÅNTERINGSKLIPSEN 2 som vist.

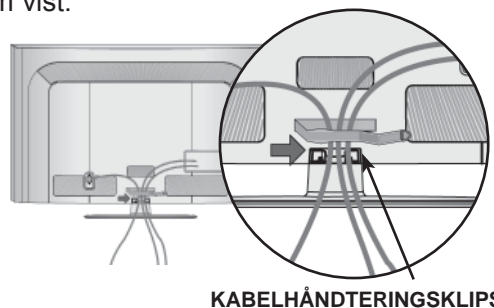

- 3 Installer KABELHÅNTERINGSKLIPSEN som vist.

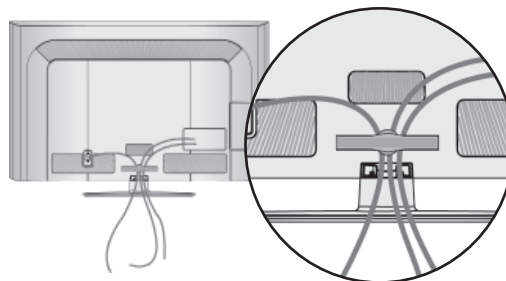

! MERK

- ▶ Ikke hold i KABELSAMLEREN når produktet flyttes.
- Hvis produktet faller i bakken, kan du eller produktet bli skadet.

FORBEREDELSE

KOBLING AV TV-EN TIL ET SKRIVEBOR (Kun 32/42LD5***)

■ Det viste bildet kan avvike fra TV-en. TV-en må være festet til skrivebordet slik at den ikke kan trekkes i en fremover/bakover-retning, med fare for personskade eller skade på produktet. Bruk bare medfølgende skrue.

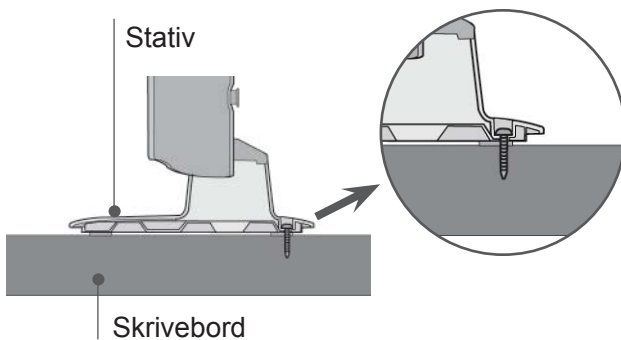
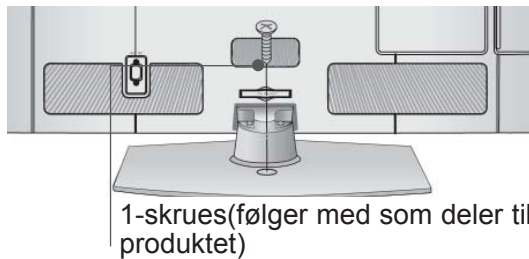

⚠ ADVARSLER

► for å hindre at TV-apparatet bikker over, bør det festes forsvarlig til underlaget/veggen slik som beskrevet i instruksjonene for installasjon. Vipping, risting eller vugging av apparatet kan føre til skader.

UTEN BRUK AV BENKTYPESTATIV

■ Det viste bildet kan avvike fra TV-en. Bruk beskyttelsesdekselet når du installerer den veggmonterte enheten. Sett inn BESKYTTELSESEKSELET i TV-en inntil du hører en klukkelyd.

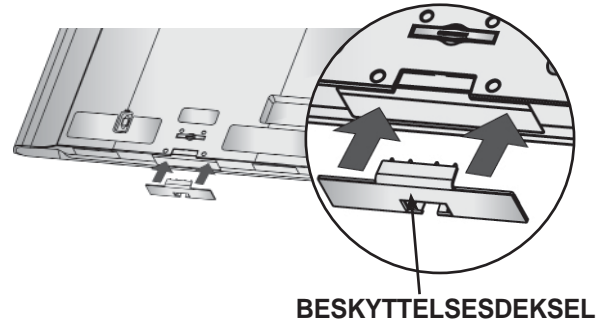

SVINGBART STATIV

■ Det viste bildet kan avvike fra TV-en. Etter at du har installert TV-apparatet kan du justere TV-apparatet manuelt til høyre eller venstre i opptil 20 grader slik det passer deg best.

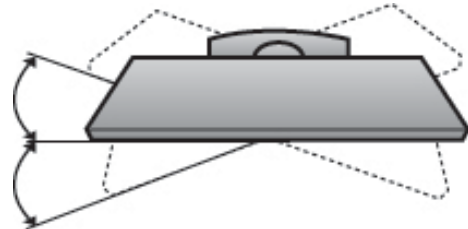

KENSINGTON-SIKKERHETSSYSTEMET

- Denne funksjonen er ikke tilgjengelig i alle land.
- Det viste bildet kan avvike fra TV-en. TV-apparatet er utstyrt med en kontakt for Kensington-sikkerhetssystemet på bakpanelet. Koble til kabelen til Kensington-sikkerhetssystemet som vist nedenfor.

Du finner detaljert informasjon om installering og bruk av Kensington-sikkerhetssystemet i brukerhåndboken som følger med Kensington-sikkerhetssystemet.

Hvis du vil ha mer informasjon, kan du kontakte <http://www.kensington.com>, hjemmesiden til Kensingtonselskapet.

Kensington selger sikkerhetssystemer til kostbart elektronisk utstyr, for eksempel bærbare PC-er og LCD-fremvisere.

! MERK

- ▶ Kensington-sikkerhetssystemet er valgfritt tilbehør.
- ▶ Hvis TV-apparatet føles kaldt når du berører det, kan det hende at bildet skjelver litt når det slås på. Dette er normalt, og betyr ikke at det er noe galt med TV-apparatet.
- ▶ Det kan hende at det vises små røde, grønne eller blå prikker på skjermen. Prikkene har imidlertid ingen innvirkning på skjermens ytelse.
- ▶ Unngå å berøre LCD-skjermen og hold ikke fingrene mot skjermen i lengre perioder. Dette kan føre til midlertidige forstyrrelseseffekter på skjermen.

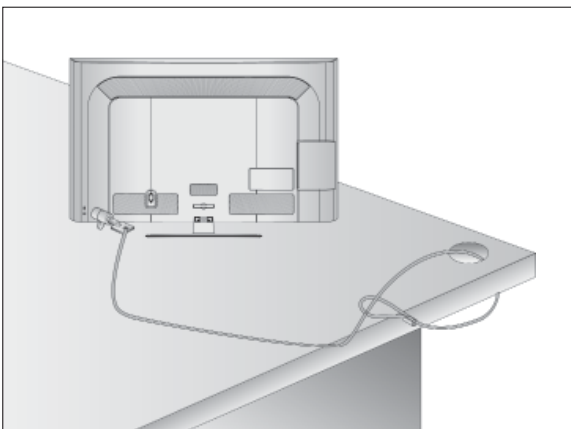

RÅD FOR OMTENKSOM INSTALLERING

- Nødvendige komponenter for å feste TV-en sikkert til veggen kan kjøpes i fagbutikker.
- Plasser TV-en nær vegg for å unngå muligheten for at den velter hvis den får et puff.
- Instruksjonene nedenfor viser en sikker måte å sette opp TV-en på. De innebærer å feste den til veggen for å unngå at den faller forover hvis den blir skjøvet. Dette forhindrer at TV-en faller forover og fører til personskaade. Dette vil også beskytte TV-en mot skader. Sørg for at barn ikke klatrer på eller henger fra TV-en.

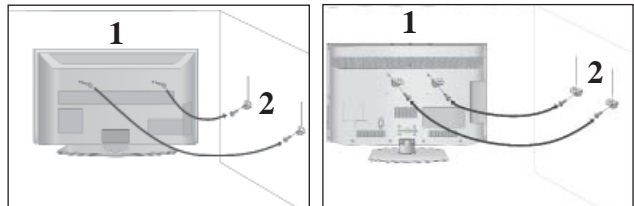

- 1 Fest apparatet til veggen ved hjelp av øyeboltene eller TV-brakettene/boltene som vist på bildet. (Hvis TV-en har bolter i øyekrokene, løsner du boltene.)

* Sett inn øyeboltene eller TV-brakettene/boltene og stram dem godt til i de øverste hullene.

- 2 Fest veggbrakettene med boltene til veggen. Avpass med høyden på braketten som er montert på veggen.

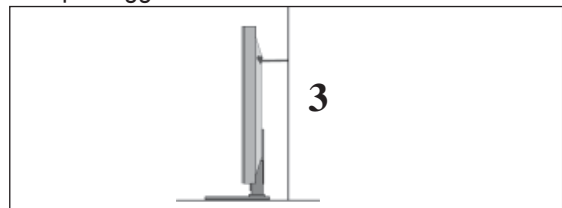

- 3 Bind fast produktet for justering. Det sikreste er å binde tauet slik at det ligger vannrett mellom veggen og apparatet.

! MERK

- ▶ Hvis du skal flytte apparatet, må du løsne tauene først.
- ▶ Bruk en holder eller et kabinett som er tilstrekkelig stort og solid til apparatets størrelse og vekt.
- ▶ Kontroller at høyden på den veggmonterte braketten er den samme som på braketten på apparatet.

FORBEREDELSE

- TV-en kan monteres på forskjellige måter, f.eks. på n vegg, på et skrivebord, osv.
- TV-en er designet for å monteres horisontalt.

JORDING

Pass på at du kobler jordledningen for å forhindre mulig elektrisk støt. Hvis det ikke lar seg gjøre å anvende jordingsmetoder, sørg for at en kvalifisert elektriker monterer en separat krets bryter. Prøv ikke å jorde enheten ved å koble den til telefonledninger, lynavledere eller gassrør.

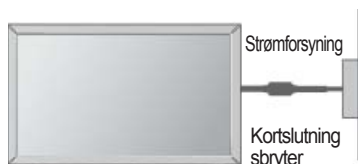

INSTALLERING MED SOKKEL SKRIVEBORD

- Det viste bildet kan avvike fra TV-en.

For tilstrekkelig ventilasjon tillat en klaring på 10 cm rundt hele TV-en.

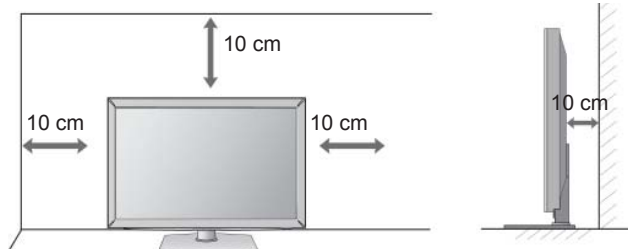

VEGGMONTERING: LODDRETT INSTALLERING

- Vi anbefaler bruk av en veggmonteringsbrakett av LGtype ved veggmontering av TV-en.
- Vi anbefaler at du kjøper en veggmonteringsbrakett som støtter VESA-standarden.
- LG anbefaler at veggmonteringen utføres av en profesjonell montør.

! MERK

- ▶ Bør installere veggmontering på en solid mur som står loddrett på gulvet.
- ▶ Bør bruke en spesiell veggmontering hvis du vil installere i taket eller på en skrånstilt vegg.
- ▶ Overflaten som veggmonteringen skal monteres på, bør være sterk nok til å bære vekten av TV-apparatet, f.eks. betong, naturstein, murstein og hul blokk.
- ▶ Installering av skruetype og lengde venger av veggmonteringen som brukes. Hvis du vil ha mer informasjon, se instruksjonene som følger med monteringssettet.
- ▶ LG er ikke ansvarlig for ulykker eller skade på eiendom eller TV pga. feilaktig montering:
 - Der en ikke-standard VESA-veggmontering brukes.
 - Ved feilaktig festing av skruer på overflaten som kan føre til at TV-en faller og forårsaker personskade.
 - Når den anbefalte installeringsmetoden ikke følges.

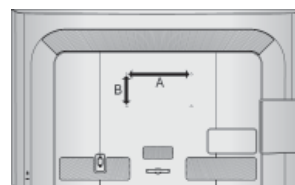
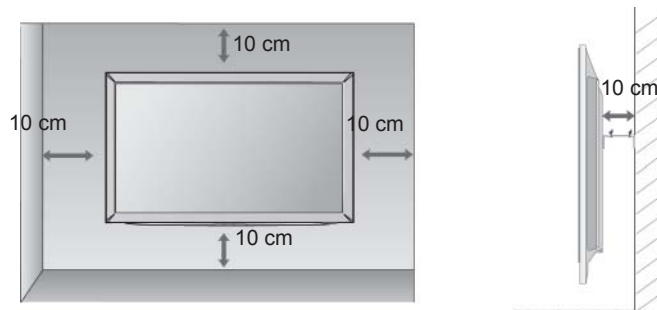

Model	VESA (A * B)	Standard Skruer	Mengde
32LD5***	200 * 100	M4	4
42LD5***	200 * 200	M6	4
46LD5***	200 * 200	M6	4
52LD5***	400 * 400	M6	4
60LD5***	400 * 400	M6	4

TASTEFUNKSJONER PÅ FJERNKONTROLLEN

Fjernkontrollen rettes mot fjernkontrollsensoren på TV-en.

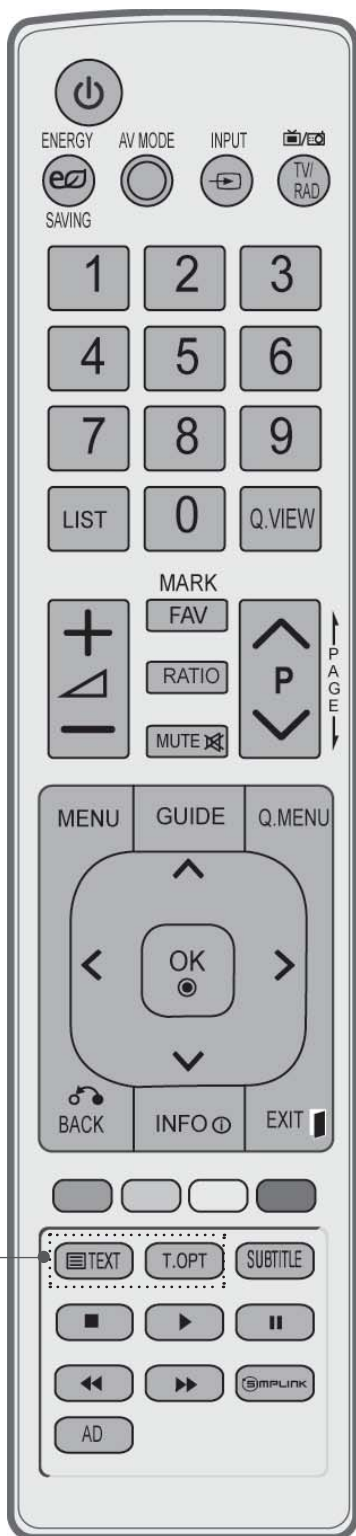

- ⏻(POWER)** Slår apparatet på fra standby-modus eller av til standby-modus.
 - ENERGY SAVING (STRØMSPARING)** Juster strømsparingsmodusen på TV-en.(▶ **s.95**)
 - AV MODE (AV-MODUS)** Lar brukere gå ett trinn tilbake i en interaktiv applikasjon, EPG eller annen interaktiv brukerfunksjon.(▶ **s.50**)
 - INPUT** Ekstern inngang-modus byttes etter fast rekkefølge. (▶ **s.43**)
 - TV/RAD** Velger radio, TV- og DTV-kanal.
-
- Talltaster 0 til 9** Velger et program.
Velger nummererte alternativer i en meny.
 - LIST** Viser programtabellen. (▶ **s.41**)
 - Q.VIEW** Går tilbake til programmet som du så på sist.
-
- MENU** Slår lyden på eller av.
Går tilbake til TV-modus fra hvilken som helst meny. (▶ **s.19**)
 - GUIDE** Viser programguide.(▶ **s.86**)
 - Q. MENU** Velg ønsket hurtigmenykilde. (Bredde-/høydeforh., Klar Tale II, Kinomodus, Lyd modus, Lyd (eller Språk for lyd), Innsøvnings, Hopp over av/på, USB-enhet).(▶ **s.18**)
 - BACK (BAKSIDE)** Lar brukere gå ett trinn tilbake i en interaktiv applikasjon, EPG eller annen interaktiv brukerfunksjon.
 - EXIT** Tømmer alle on-screen displays/visninger og returnerer til TV-visning fra enhver meny.
 - INFO ⓘ** Viser gjeldende skjerminformasjon.
-
- THUMBSTICK (opp/ned/venstre)** Med denne kan du navigere gjennom skjermmenyene og justere systeminnstillingene slik du ønsker.
 - OK** Går tilbake til TV-modus fra hvilken som helst meny.
-
- Fargede -knapper** Disse knappene brukes for tekst-TV. (bare **Tekst TV** modeller) eller **Programredigering**.
-
- 1 TEKST-TV -knapper** Disse knappene brukes for tekst-TV. Se delen 'Tekst TV' for mer informasjon.(▶ **s.130**)
 - SUBTITLE** Henter frem den underteksten du foretrekker i digital-modus.

FORBEREDELSE

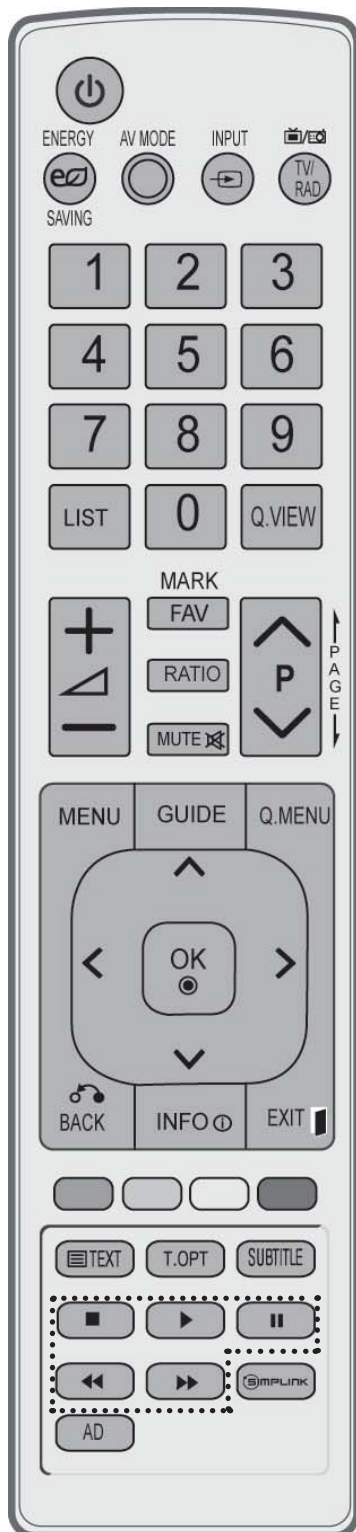

VOLUME +/- Justerer volumet.

FAV Viser det valgte favorittprogrammet.

MARK (MARKER) Merk av for og fjerner merker for programmer på USB-menyen.
Velg inndata for bruk av bildeveveiserinnstillinger.

RATIO (FORHOLD) Velger ønsket sideforhold for bildet. (► s.92)

MUTE Slår lyden på eller av.

Programme ^ v Velger et program.

PAGE opp/ned Gå fra ett fullstendig sett av skjerminformasjon til det neste.

SIMPLINK / MY MEDIA meny kontroll knapper Kontrollerer SIMPLINK eller MY MEDIA meny (fotoliste og musikk liste).

SIMPLINK Viser en liste over AV-enheter som er koblet til TV-en. Når du trykker på denne knappen, vises Simplink-menyen på skjermen. (► s.46)

AD Kobler lyd/audio beskrivelse På eller Av.

Installere batterier

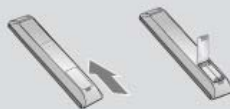

- Åpne dekselet for batterirommet på baksiden.
- Sett inn to 1,5 V AAA-batterier med riktig polaritet (+ til +, - til -). Ikke bland gamle eller brukte batterier med nye.
- Lukk dekselet.
- Følg prosedyren i motsatt rekkefølge for å ta ut batteriene.

LED LCD TV-MODELLER : 19/22/26/32LE3***, 32/37/42LE4***, 22/26LE5***, 32/37/42/47/55LE5***

ACCESSORIES

Kontroller at tilbehøret nedenfor følger med TV-apparatet. Hvis noe av tilbehøret mangler, må du kontakte forhandleren der du kjøpte produktet.

- Det viste bildet kan avvike fra TV-en.



Brukerhåndbok

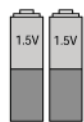

batterier (AAA)

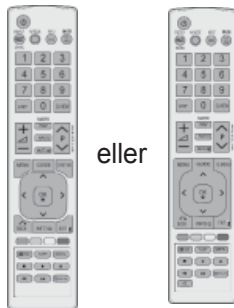

Fjernkontroll

Dette elementet er ikke inkludert for alle modeller.



Klut
Tørk av skjermen med kluten.

* Flekker eller fingeravtrykk på utsiden av produktet fjernes ved å tørke forsiktig av med en rensekloth som er spesielt egnet til dette formålet.

Ikke bruk makt ved fjerning av flekker. Det kan oppstå riper eller misfarging hvis produktet ikke behandles forsiktig.

FORBEREDELSE

Kun 19/22/26LE3***, 22/26LE5***



Kabelholder



DC Adapter



4-Ring
avstandsstykker
(Kun 26LE3***,
26LE5***)



Strømledning



x 4
(M4x14)

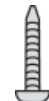

x 4
(M4x20)
(Kun 26LE3***,
26LE5***)
bolter for stativmontering

Kun 32LE3***, 32/37/42LE4***, 32/37/42/47/55LE5***



Kabelholder

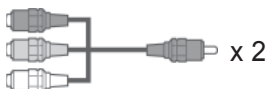

Komponentkabel,
AV-kabel
x 2



x 4
(M4x22)
(Kun
32LE3***,
32LE4***,
32LE5***)



x 4
(M4x24)
(Kun
37/42LE4***,
37/42LE5***)



x 4
(M4x26)
(Kun
47/55LE5***)



x 4
(M4x16)



1-skrues
(Kun 32LE3***,
32LE4***, 32LE5***)

BRUK AV FERITTKJERNE (Dette elementet er ikke inkludert for alle modeller.)

Ferittkjernen kan brukes til å redusere den elektromagnetiske bølgen når du kobler til strømledningen. Jo nærmere ferittkjernen strømpluggen er plassert desto bedre er det.



Installer strømpluggen så nær som mulig.



Kjerne i ferritt
(Dette elementet er ikke inkludert for alle modeller.)

FORBEREDELSE

FRONTPANELKONTROLLER

! MERK

- ▶ TV-en kan plasseres i standbymodus for å redusere strømforbruket. Og TV-en bør slås av ved hjelp av strømbryteren hvis du ikke skal se på den på en stund, ettersom det vil redusere strømforbruket.
- ▶ Strømmen som forbrukes under bruk kan reduseres betydelig hvis bildets lysstyrke reduseres, og dette vil redusere den samlede driftskostnaden.

⚠ FORSIKTIG

- ▶ Ikke trå på glasstativet eller sett det under trykk på noen måte. Det kan knuse og forårsake skader fra glasskår, eller TV-apparatet kan falle.
- ▶ Ikke dra TV-apparatet. Gulvet eller produktet kan ta skade.

- Det viste bildet kan avvike fra TV-en.

Kun 32/37/42LE4***

Indikator for strøm på/standby

Bemerk: Du kan skru St røm

Indikerer(styrke indikator) på eller av i ALT. menyen.

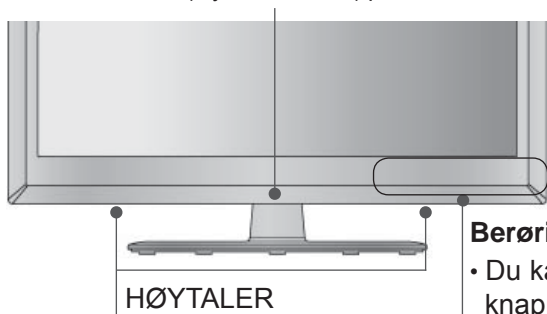

Berørings-sensor

- Du kan bruke ønsket knapp-funksjon ved berøring.

Kun 32/37/42LE4***

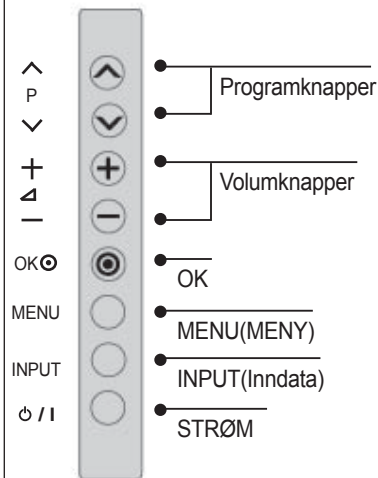

Kun 19/22/26LE3***, 22/26LE5***

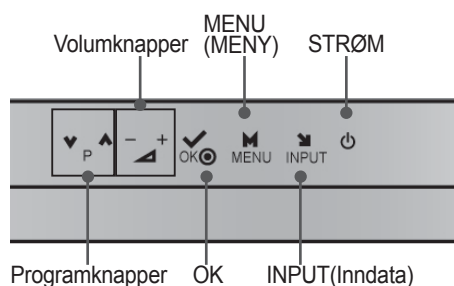

Kun 19/22/26LE33**

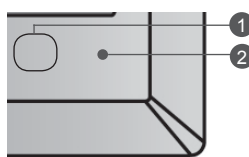

- 1 Indikator for strøm på/standby

- Lyser rødt i standbymodus.
- Indikatoren er av mens TV-en er på.

- 2 Fjernkontroll-sensor

Kun 19/22LE34**

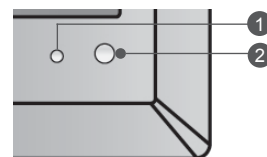

Kun 32LE3***, 32/37/42/47/55LE5***

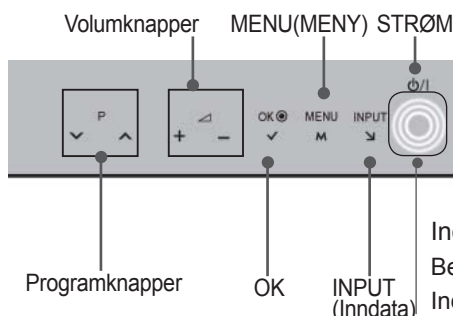

Kun 32LE3***, 32/37/42LE4***, 32/37/42/47/55LE5***



Indikator for strøm på/standby

Bemerk: Du kan skru St røm

Indikerer(styrke indikator) på eller av i ALT. menyen.

INFORMASJON OM BAKPANELET

Kun 19/22LE3***, 22LE5***

- Det viste bildet kan avvike fra TV-en.

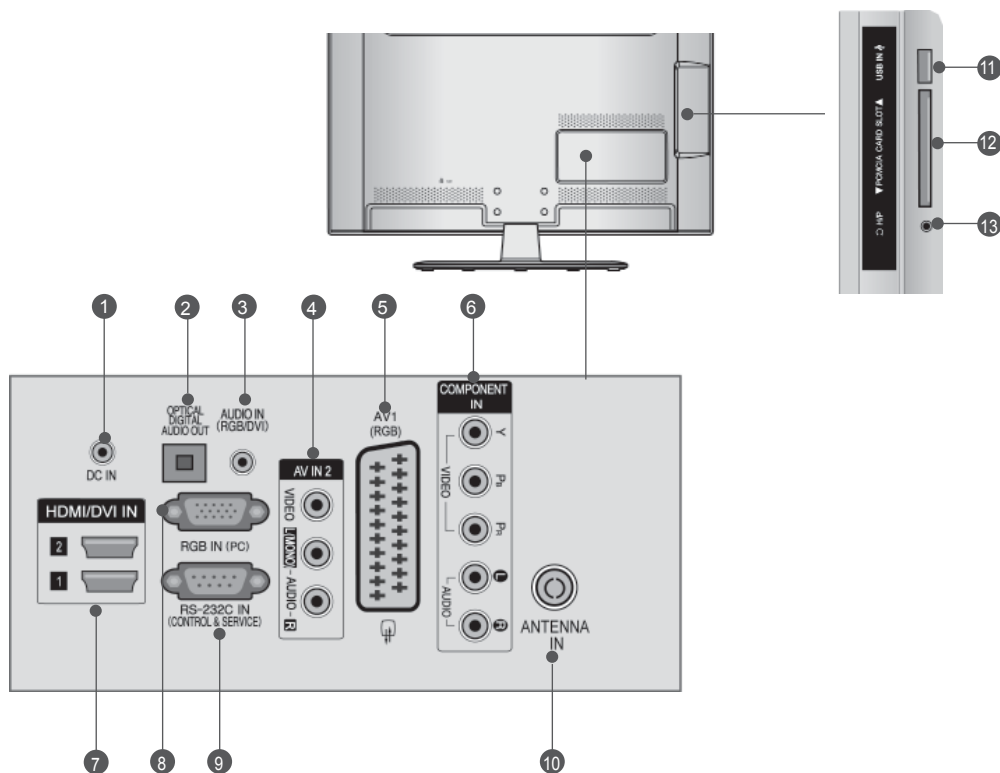

- 1 DC ADAPTER PORT**
Koble til strømlednings-kontakt.
- 2 OPTICAL DIGITAL AUDIO OUT (OPTISK DIGITAL LYD UT)**
Koble digital lyd til forskjellige typer utstyr. Koble til en digital lydkomponent. Bruk en optisk lyd-kabel.
- 3 RGB/DVI-lydinngang**
Koble lyden fra en PC eller DTV.
- 4 Audio/Video-inngang (lyd/video)**
Koble audio/video-utgangen til disse kontaktene fra en ekstern enhet.
- 5 Euro Scart-kontakt (AV1)**
Koble til scart-inngangen eller -utgangen til disse kontaktene fra en ekstern enhet.
- 6 Komponentinngang**
Koble en komponents video-/audioinngang til disse kontaktene.
- 7 HDMI/DVI IN-inngang**
Koble et HDMI-signal til HDMI IN. Eventuelt koble et DVI (VIDEO)-signal til HDMI/DVI-porten med en DVI-til-HDMI-kabel.
- 8 RGB IN-inngang**
Koble til utgangssignalet fra en PC.
- 9 RS-232C INNGANGSPORT (KONTROLL/SERVICE)**
Koble serieporten på fjernkontrollenhetene til RS-232C-kontakten. Dette porten brukes i service- eller hotellmodus.
- 10 Antenneinngang**
Koble antennen eller kablen til denne pluggen.
- 11 USB-inngang**
Koble USB-lagringsenheten til denne pluggen.
- 12 PCMCIA-kortplass (Personal Computer Memory Card International Association).**
Sett inn CI-modulen i PCMCIA-kortsporet. (Denne funksjonen er ikke tilgjengelig i alle land.)
- 13 Hodetelefon**
Plugg hodetelefonen inn i kontakten for hodetelefon.

FORBEREDELSE

Kun 26LE3***, 26LE5***

- Det viste bildet kan avvike fra TV-en.

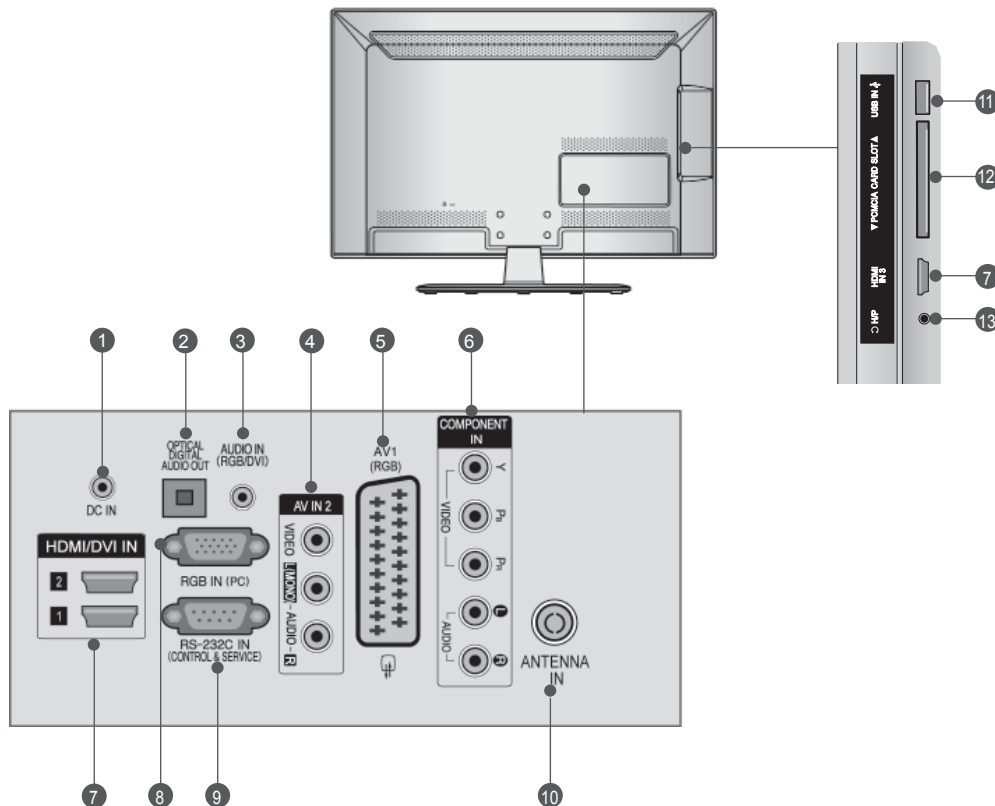

- 1 DC ADAPTER PORT**
Koble til strømlednings-kontakt.
- 2 OPTICAL DIGITAL AUDIO OUT (OPTISK DIGITAL LYD UT)**
Koble digital lyd til forskjellige typer utstyr. Koble til en digital lydkomponent. Bruk en optisk lyd kabel.
- 3 RGB/DVI-lydingang**
Koble lyden fra en PC eller DTV.
- 4 Audio/Video-inngang (lyd/video)**
Koble audio/video-utgangen til disse kontaktene fra en ekstern enhet.
- 5 Euro Scart-kontakt (AV1)**
Koble til scart-inngangen eller -utgangen til disse kontaktene fra en ekstern enhet.
- 6 Komponentinngang**
Koble en komponents video-/audioinngang til disse kontaktene.
- 7 HDMI/DVI IN-inngang**
Koble et HDMI-signal til HDMI IN. Eventuelt koble et DVI (VIDEO)-signal til HDMI/DVI-porten med en DVI-til-HDMI-kabel.
- 8 RGB IN-inngang**
Koble til utgangssignalet fra en PC.
- 9 RS-232C INNGANGSPORT (KONTROLL/ SERVICE)**
Koble serieporten på fjernkontrollenheten til RS-232C-kontakten. Dette porten brukes i service- eller hotellmodus.
- 10 Antenneinngang**
Koble antennen eller kabelen til denne pluggen.
- 11 USB-inngang**
Koble USB-lagringenheten til denne pluggen.
- 12 PCMCIA-kortplass (Personal Computer Memory Card International Association).**
Sett inn CI-modulen i PCMCIA-kortsporet. (Denne funksjonen er ikke tilgjengelig i alle land.)
- 13 Hodetelefon**
Plugg hodetelefonen inn i kontakten for hodetelefon.

Kun 32LE3***, 32/37/42LE4***, 32/37/42/47/55LE5***

- Det viste bildet kan avvike fra TV-en.

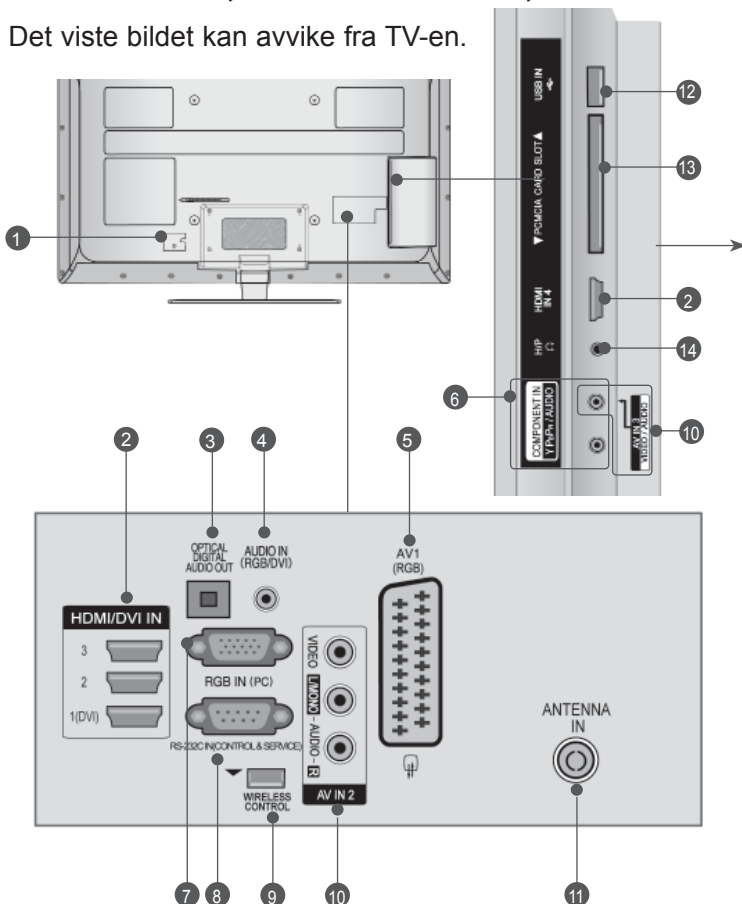

⚠ FORSIKTIG

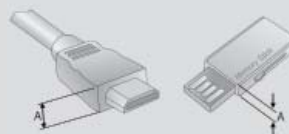

- Bruk et produkt med følgende tykkelse for optimal tilkøpling til HDMI-kabel (Kun HDMI IN 4)/USB-enhet.
*A \geq 10 mm

- Kontakt for strømledning**
Denne TV-en fungerer på vekselstrøm. Spenningen vises på Spesifikasjoner-siden. (► s.137 til 147) Prøv aldri å bruke TV-en på likestrøm.
- HDMI/DVI IN-inngang**
Koble et HDMI-signal til HDMI IN. Eventuelt koble et DVI (VIDEO)-signal til HDMI/DVI-porten med en DVI-til-HDMI-kabel.
- OPTICAL DIGITAL AUDIO OUT (OPTISK DIGITAL LYD UT)**
Koble digital lyd til forskjellige typer utstyr. Koble til en digital lydkomponent. Bruk en optisk lydkabel.
- RGB/DVI-lydinngang**
Koble lyden fra en PC eller DTV.
- Euro Scart-kontakt (AV1)**
Koble til scart-inngangen eller -utgangen til disse kontaktene fra en ekstern enhet.
- Komponentinngang**
Koble en komponents video-/audioinngang til disse kontaktene.
- RGB IN-inngang**
Koble til utgangssignalet fra en PC.
- RS-232C INNGANGSPORT (KONTROLL/ SERVICE)**
Koble serieporten på fjernkontrollenhetene til RS-232C-kontakten. Dette porten brukes i service- eller hotellmodus.
- TRÅDLØS kontroll**
Koble til den trådløse media boxen til TRÅDLØS KONTROLL- pluggen på TVén.
- Audio/Video-inngang (lyd/video)**
Koble audio/video-utgangen til disse kontaktene fra en ekstern enhet.
- Antenneinngang**
Koble antennen eller kablen til denne pluggen.
- USB-inngang**
Koble USB-lagringsenheten til denne pluggen.
- PCMCIA-kortplass (Personal Computer Memory Card International Association).**
Sett inn CI-modulen i PCMCIA-kortsporet. (Denne funksjonen er ikke tilgjengelig i alle land.)
- Hodetelefon**
Plugg hodetelefonen inn i kontakten for hodetelefon.

FORBEREDELSE

STATIVINSTALLASJON

■ Det viste bildet kan avvike fra TV-en.

Når du monterer stativet av skrivebordstypen, må du sjekke at boltene er trukket godt til.. (Hvis de ikke er trukket helt il, kan produktet vippe forover etter installeringen.) Hvis du strammer til bolten med overdreven kraft, kan bolten forvrenses pga. belastninger på boltens tiltrekkingsdeler.

Kun 19/22LE3*, 22LE5*****

- 1 Plasser TV-skjermen forsiktig med forsiden ned på en polstret overflate for å beskytte skjermen mot skade.

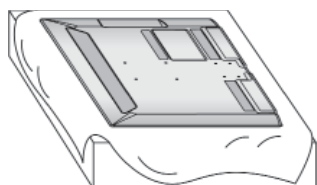

- 2 Monter delene på stativhuset med stativbasen på TV-en.

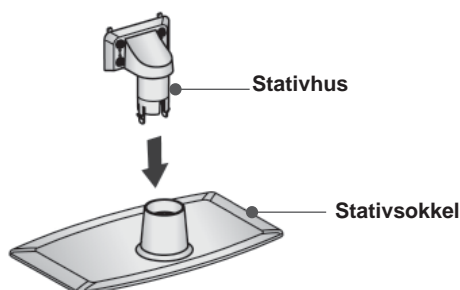

- 3 Monter TV-en som vist.

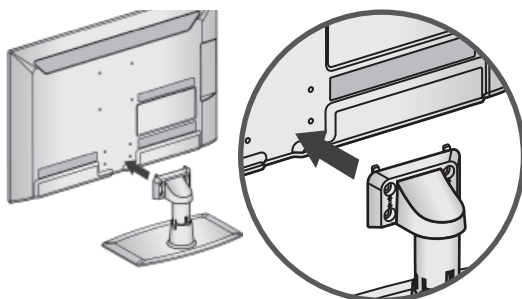

- 4 Fest de 4 boltene sikkert ved hjelp av hullene på baksiden av TV-en.

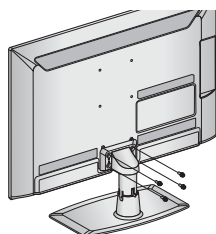

M4 X 14

Kun 26/32LE3*, 32/42/47LE4***, 26LE5***, 32/37/42/47/55LE5*****

- 1 Plasser TV-skjermen forsiktig med forsiden ned på en polstret overflate for å beskytte skjermen mot skade.

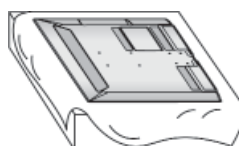

- 2 Monter delene på stativhuset med stativbasen på TV-en.



M4 X 22 (Kun 32LE3***, 32LE4***, 32LE5***)
M4 X 24 (Kun 37/42LE4***, 37/42LE5***)
M4 X 26 (Kun 47/55LE5***)



Stativhus



M4 X 20
(Kun 26LE3***, 26LE5***)



Stativsokkel

- 3 Monter TV-en som vist.

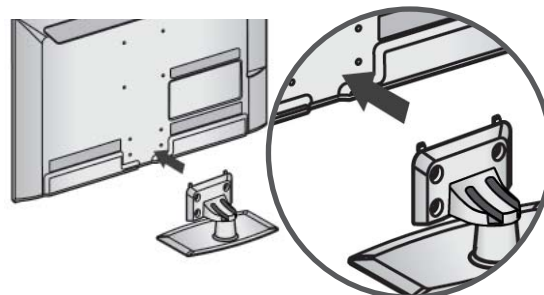

- 4 Sett sammen delene til **stand bakparti deksel** med TV-en.

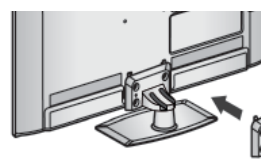

Stand bakparti deksel

- 5 Fest de 4 boltene sikkert ved hjelp av hullene på baksiden av TV-en.

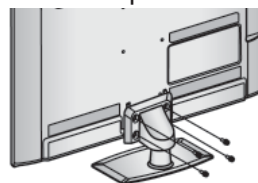

M4 X 14
(Kun 26LE3***, 26LE5***)



M4 X 16 (Kun 32LE3***, 32/37/42LE4***, 32/37/42/47/55LE5***)

ORDNE LEDNINGER PÅ BAKDEKSELET

- Det viste bildet kan avvike fra TV-en.

Kun 19/22/26LE3*, 22/26LE5*****

Etter at du har koblet til kablene etter behov, installerer du KABELHOLDEREN som vist og bunter sammen kablene.

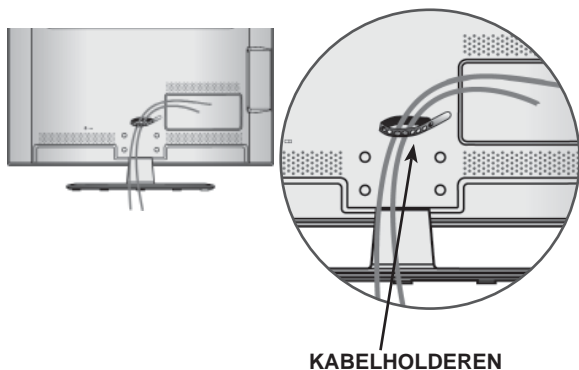

Kun 32LE3*, 32/37/42LE4***,
32/37/42/47/55LE5*****

- 1 Fest kabelen med holderen på baksiden av TV-en. Dette vil hindre at kabelen løsner ved et uhell.

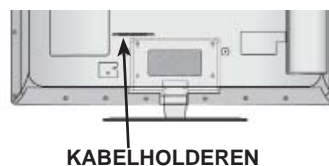

- 2 Etter at du har koblet til kablene etter behov, installerer du KABELHOLDEREN som vist og bunter sammen kablene.

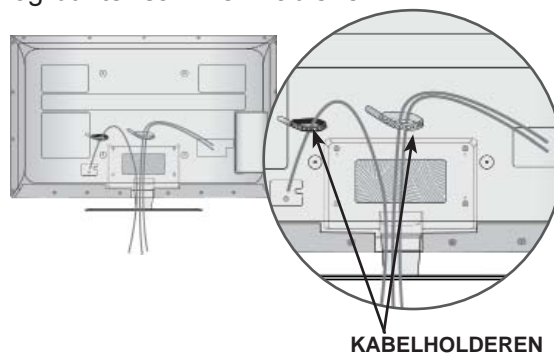

FORBEREDELSE

KOBLING AV TV-EN TIL ET SKRIVEBORD

(Kun 32LE3***, 32LE4***, 32LE5***)

■ Det viste bildet kan avvike fra TV-en.

The TV must be attached to desk so it cannot be pulled in a forward/backward direction, potentially causing injury or damaging the product. Use only an attached screw.

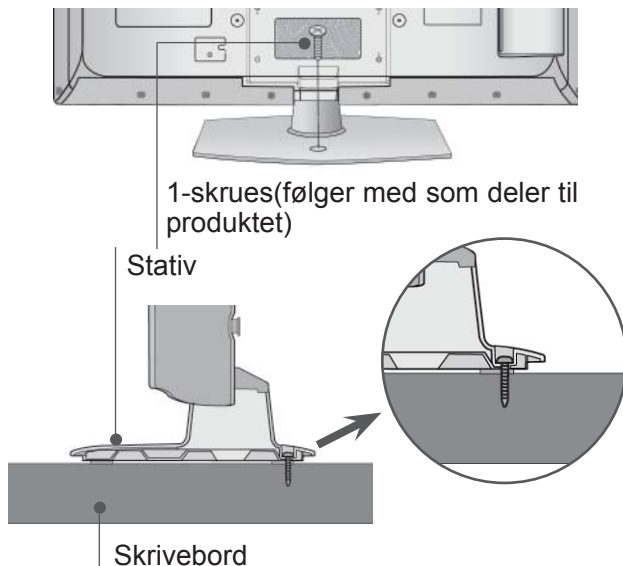

! ADVARSLER

- ▶ or å hindre at TV-apparatet bikker over, bør det festes forsvarlig til underlaget/veggen slik som beskrevet i instruksjonene for installasjon. Vipping, risting eller vugging av apparatet kan føre til skader.

SVINGBART STATIV

(Kun 26/32LE3***, 32/37/42LE4***, 26LE5***, 32/37/42/47/55LE5***)

■ Det viste bildet kan avvike fra TV-en.

Etter at du har installert TV-apparatet kan du justere TV-apparatet manuelt til høyre eller venstre i opptil 20 grader slik det passer deg best.

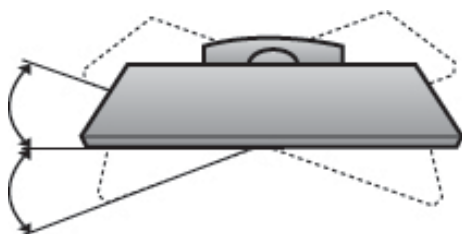

TILKOBLING AV TV

(Kun 19/22/26LE3***, 22/26LE5***)

■ Det viste bildet kan avvike fra TV-en.

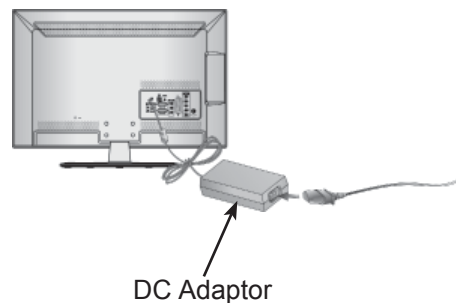

- 1 Koble til antennekabelen til antenne input-port på TVén.
- 2 Koble til DC-adapter pluggen til strøm input-plugg på TVén.
- 3 Koble til strømledningen til DC-adapateren først, deretter plugg strømledningen inn i veggens strømuttak.

! FORSIKTIG

- ▶ Vennligst vær sikker på å tilkoble TVén til DC strøm adapter før tilkobling av TV's strøm-plugg til veggens strømuttak.

INSTALLERING MED SOKKEL SKRIVEBORD

■ Det viste bildet kan avvike fra TV-en.

For tilstrekkelig ventilasjon tillat en klaring på 10 cm rundt hele TVén.

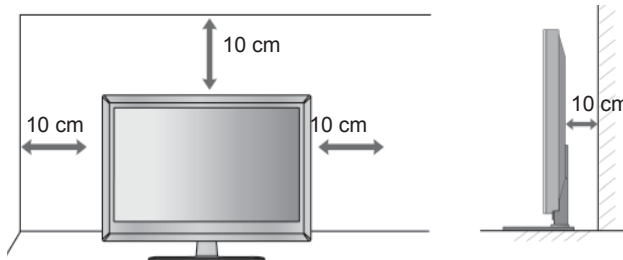

KENSINGTON-SIKKERHETSSYSTEMET

- This feature is not available for all models.
- Det viste bildet kan avvike fra TV-en.

TV-apparatet er utstyrt med en kontakt for Kensington-sikkerhetssystemet på bakpanelet. Koble til kabelen til Kensington-sikkerhetssystemet som vist nedenfor.

Du finner detaljert informasjon om installering og bruk av Kensington-sikkerhetssystemet i brukerhåndboken som følger med Kensington-sikkerhetssystemet.

Hvis du vil ha mer informasjon, kan du kontakte <http://www.kensington.com>, hjemmesiden til Kensingtonselskapet.

Kensington selger sikkerhetssystemer til kostbart elektronisk utstyr, for eksempel bærbare PC-er og LCD-fremvisere.

! MERK

- ▶ Kensington-sikkerhetssystemet er valgfritt tilbehør.
- ▶ Hvis TV-apparatet føles kaldt når du berører det, kan det hende at bildet skjelver litt når det slås på. Dette er normalt, og betyr ikke at det er noe galt med TV-apparatet.
- ▶ Det kan hende at det vises små røde, grønne eller blå prikker på skjermen. Prikkene har imidlertid ingen innvirkning på skjermens ytelse.
- ▶ Unngå å berøre LCD-skjermen og hold ikke fingrene mot skjermen i lengre perioder. Dette kan føre til midlertidige forstyrrelseseffekter på skjermen.

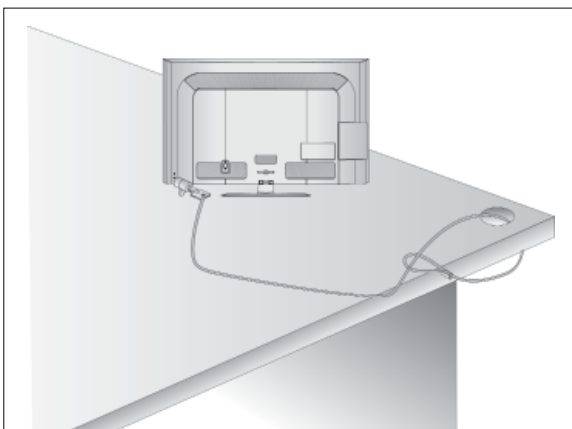

RÅD FOR OMTENKSOM INSTALLERING

- Nødvendige komponenter for å feste TV-en sikkert til veggen kan kjøpes i fagbutikker.
- Plasser TV-en nær veggen for å unngå muligheten for at den velter hvis den får et puff.
- Instruksjonene nedenfor viser en sikker måte å sette opp TV-en på. De innebærer å feste den til veggen for å unngå at den faller forover hvis den blir skjøvet. Dette forhindrer at TV-en faller forover og fører til personskade. Dette vil også beskytte TV-en mot skader. Sørg for at barn ikke klatrer på eller henger fra TV-en.

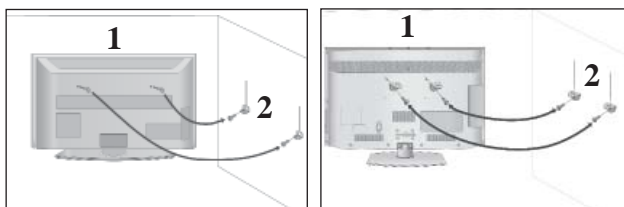

- 1 Fest apparatet til veggen ved hjelp av øyeboltene eller TV-brakettene/boltene som vist på bildet. (Hvis TV-en har bolter i øyekrokene, løsner du boltene.)

* Sett inn øyeboltene eller TV-brakettene/boltene og stram dem godt til i de øverste hullene.

- 2 Fest veggbrakettene med boltene til veggen. Avpass med høyden på braketten som er montert på veggen.

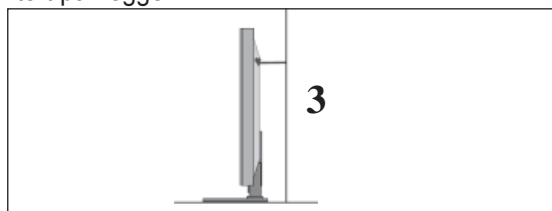

- 3 Bind fast produktet for justering. Det sikreste er å binde tauet slik at det ligger vannrett mellom veggen og apparatet.

! MERK

- ▶ Hvis du skal flytte apparatet, må du løsne tauene først.
- ▶ Bruk en holder eller et kabinett som er tilstrekkelig stort og solid til apparatets størrelse og vekt.
- ▶ Kontroller at høyden på den veggmonterte braketten er den samme som på braketten på apparatet.

FORBEREDELSE

- TV-en kan monteres på forskjellige måter, f.eks. på n vegg, på et skrivebord, osv.
- TV-en er designet for å monteres horisontalt.

JORDING

Pass på at du kobler jordledningen for å forhindre mulig elektrisk støt. Hvis det ikke lar seg gjøre å anvende jordingsmetoder, sørg for at en kvalifisert elektriker monterer en separat krets bryter. Prøv ikke å jorde enheten ved å koble den til telefonledninger, lynavledere eller gassrør.

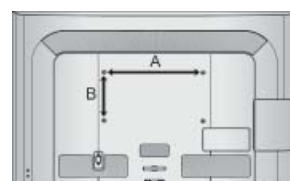
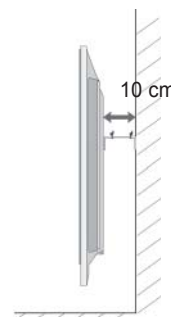
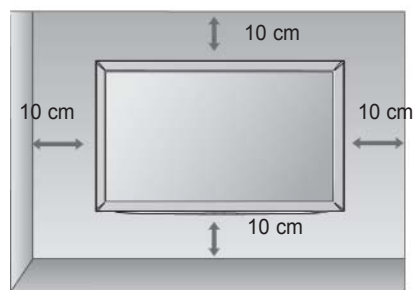
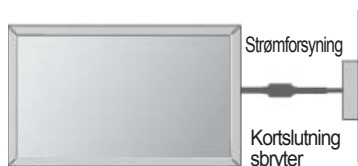

VEGGMONTERING: LODDRETT INSTALLERING

- Vi anbefaler bruk av en veggmonteringsbrakett av LGtype ved veggmontering av TV-en.
- Vi anbefaler at du kjøper en veggmonteringsbrakett som støtter VESA-standarden.
- LG anbefaler at veggmonteringen utføres av en profesjonell montør.

! MERK

- ▶ Bør installere veggmontering på en solid mur som står loddrett på gulvet.
- ▶ Bør bruke en spesiell veggmontering hvis du vil installere i taket eller på en skråtillt vegg.
- ▶ Overflaten som veggmonteringen skal monteres på, bør være sterk nok til å bære vekten av TV-apparatet, f.eks. betong, naturstein, murstein og hul blokk.
- ▶ Installering av skruetype og lengde vhenger av veggmonteringen som brukes. Hvis du vil ha mer informasjon, se instruksjonene som følger med monteringssettet.
- ▶ LG er ikke ansvarlig for ulykker eller skade på eiendom eller TV pga. feilaktig montering:
 - Der en ikke-standard VESA-veggmontering brukes.
 - Ved feilaktig festing av skruer på overflaten som kan føre til at TV-en faller og forårsaker personskade.
 - Når den anbefalte installeringsmetoden ikke følges.

Model	VESA (A * B)	Standard Skruer	Mengde
19/22/26LE3***	100 * 100	M4	4
32LE3***	200 * 100	M4	4
32LE4***	200 * 100	M4	4
37/42LE4***	200 * 200	M6	4
22/26LE5***	100 * 100	M4	4
32LE5***	200 * 100	M4	4
37/42/47LE5***	200 * 200	M6	4
55LE5***	400 * 400	M6	4

< Kun 26LE3***, 26LE5*** >

- Det viste bildet kan avvike fra TV-en.

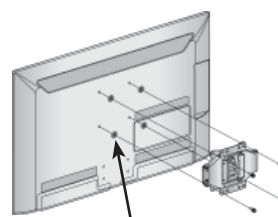

4-Ring avstandsstykker

Plasser ring avstandsstykket på settet før installasjon av veggmontert brakett slik at vinkelen på baksiden av settet kan justeres vinkelrett.

TASTEFUNKSJONER PÅ FJERNKONTROLLEN

Fjernkontrollen rettes mot fjernkontrollsensoren på TV-en.

■ Det viste bildet kan avvike fra TV-en.

POWER Slår apparatet på fra standby-modus eller av til standby-modus.

ENERGY SAVING (STRØMSPARING) Juster strømsparingsmodusen på TV-en. (► s.95)

AV MODE (AV-MODUS) Lar brukere gå ett trinn tilbake i en interaktiv applikasjon, EPG eller annen interaktiv brukerfunksjon. (► s.50)

INPUT Ekstern inngang-modus byttes etter fast rekkefølge. (► s.43)

TV/RAD Velger radio, TV- og DTV-kanal.

Talltaster 0 til 9 Velger et program.
Velger nummererte alternativer i en meny.

LIST Viser programtabellen. (► s.41)

Q.VIEW Går tilbake til programmet som du så på sist.

MENU Slår lyden på eller av.
Går tilbake til TV-modus fra hvilken som helst meny. (► s.19)

GUIDE Viser programguide. (► s.86)

Q. MENU Velg ønsket hurtigmenykilde. (Bredde-/høydeforh., Klar Tale II, Kinomodus, Lyd modus, Lyd (eller Språk for lyd), Innsøvnning, Hopp over av/på, USB-enhet). (► s.18)

BACK (BAKSIDE) Lar brukere gå ett trinn tilbake i en interaktiv applikasjon, EPG eller annen interaktiv brukerfunksjon.

EXIT Tømmer alle on-screen displays/visninger og returnerer til TV-visning fra enhver meny.

INFO ⓘ Viser gjeldende skjerminformasjon.

THUMBSTICK (opp/ned/venstre) Med denne kan du navigere gjennom skjermmenyene og justere systeminnstillingene slik du ønsker.

OK Går tilbake til TV-modus fra hvilken som helst meny.

Fargede -knapper (bare Tekst TV modeller) eller Programredigering. Disse knappene brukes for tekst-TV.

1 TEKST-TV Disse knappene brukes for tekst-TV.
-knapper Se delen 'Tekst TV' for mer informasjon. (► s.130)

SUBTITLE Henter frem den underteksten du foretrekker i digital-modus.

FORBEREDELSE



VOLUME +/- Justerer volumet.

FAV Viser det valgte favorittprogrammet.

MARK (MARKER) Merk av for og fjerner merker for programmer på USB-menyen.
Velg inndata for bruk av bildeveiviserinnstillinger.

RATIO (FORHOLD) Velger ønsket sideforhold for bildet. (► s.92)

MUTE Slår lyden på eller av.

Programme \wedge \vee Velger et program.

PAGE opp/ned Gå fra ett fullstendig sett av skjerminformasjon til det neste.

2 SIMPLINK / MY MEDIA meny
Kontrollerer SIMPLINK eller MY MEDIA meny (fotoliste og musikkliste eller filmliste).
kontroll knapper

SIMPLINK Viser en liste over AV-enheter som er koblet til TV-en. Når du trykker på denne knappen, vises Simplink-menyen på skjermen. (► s.46)

AD Kobler lyd/audio beskrivelse På eller Av.

Installere batterier

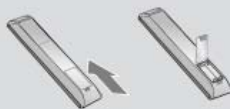

- Åpne dekselet for batterirommet på baksiden.
- Sett inn to 1,5 V AAA-batterier med riktig polaritet (+ til +, - til -). Ikke bland gamle eller brukte batterier med nye.
- Lukk dekselet.
- Følg prosedyren i motsatt rekkefølge for å ta ut batteriene.

OPPSETT AV EKSTERNT UTSTYR

- For å unngå å skade utstyret, må strømkablene ikke kobles til før du er ferdig med å koble sammen alt utstyr.

ANTENNETILKOBLING

- For optimal bildekvalitet må antenneretning justeres.
- Antennekabel og konverter følger ikke med.

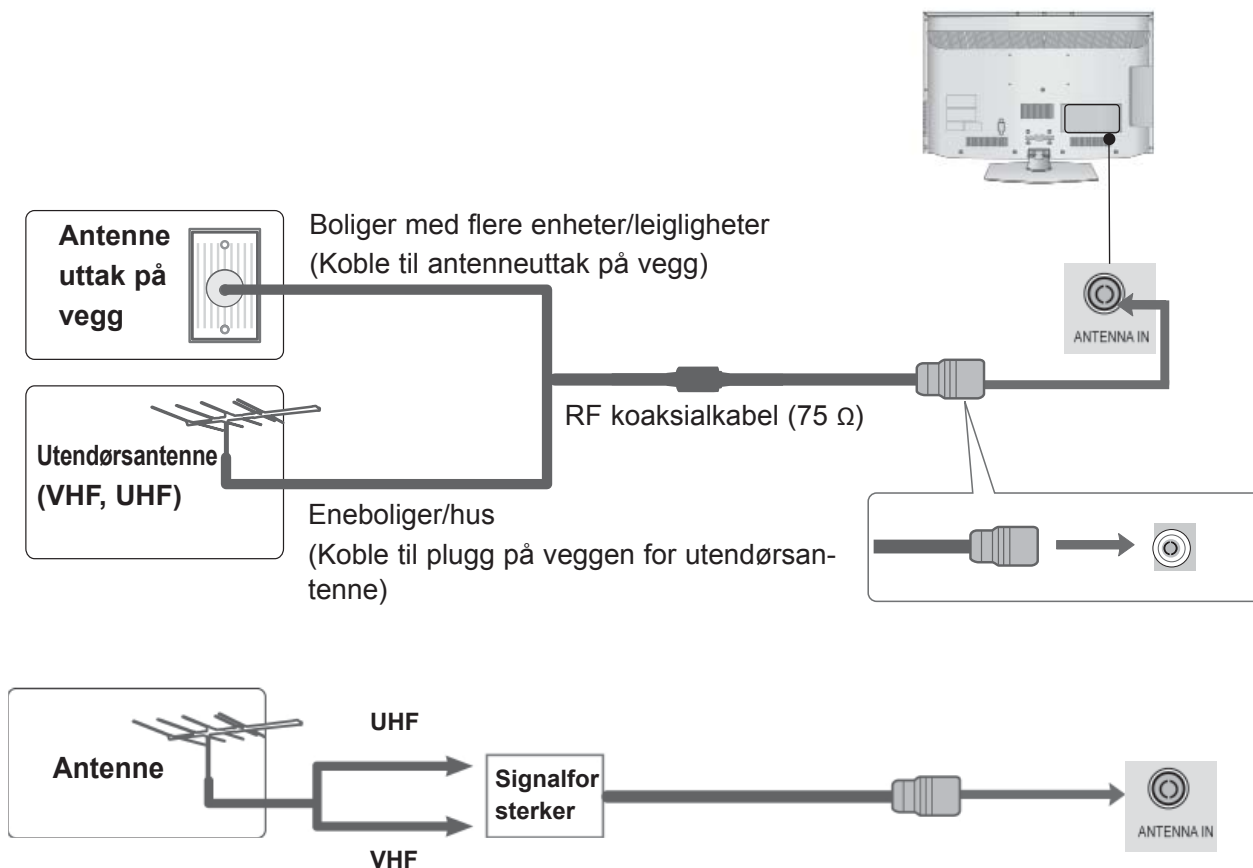

- I områder med dårlig signal kan det oppnås bedre bildekvalitet ved å installere en signalforsterker til VIDEO antennen som vist til høyre.
- Hvis signalet må deles for to TVer, må du bruke en antennesignalsplitter for tilkoblingen.

“Utstyr som er koplet til beskyttelsesjord via nettplugg og/eller via annet jordtilkoplett utstyr - og er tilkoplett et kabel-TV nett, kan forårsake brannfare. For å unngå dette skal det ved tilkopling av utstyret til kabel-TV nettet installeres en galvanisk isolator mellom utstyret og kabel-TV nettet.”

OPPSETT AV EKSTERNT UTSTYR

- For å unngå å skade utstyret, må strømkablene ikke kobles til før du er ferdig med å koble sammen alt utstyr.
- Seksjonen på EXTERNAL EQUIPMENT SETUP (EKSTERNT UTSTYR SETUP) bruker i hovedsak diagrammer for 32/37/42/47LD4*** modeller.
- Det viste bildet kan avvike fra TV-en.

TILKOBLING MED KOMPONENTKABEL

Denne TV-en kan motta digitale RF/kabel-signaler fra en ekstern digitalt dekoder. Hvis du prøver å motta digitale signaler fra en digital dekoder eller en annen digital ekstern enhet, se diagrammet som vist nedenfor.

- 1 Koble til video outputs/utgående (Y, PB, PR) på eksterne utstyr (digitalboksen, DVD, etc.) til **COMPONENT IN VIDEO** pluggen på TV-en.
- 2 Koble til audio/lyd output/utgående på eksterne utstyr (digitalboksen, DVD, etc.) til **COMPONENT IN AUDIO** pluggen på TV-en.
- 3 Slå på det eksterne utstyret.
(Det refereres til eksternt utstyr's brukerveiledning for betjenings-instruksjoner.)
- 4 Velg **Component** som signalkilde ved å bruke **INPUT**knappen på fjernkontrollen.

- ▶ HDMI Audio-støttet format: Dolby Digital, PCM
DTS audioformatet støttes ikke.

Signal	Component	HDMI
480i/576i	O	X
480p/576p	O	O
720p/1080i	O	O
1080p	O (50 Hz / 60 Hz kun)	O (24 Hz / 30 Hz / 50 Hz / 60 Hz)

Component-inndataporter (Komponent)

Hvis du ønsker bedre bildekvalitet, kobler du en DVD-spiller til Component-inndataportene (Komponent) slik det er vist nedenfor.

Component-porter (Komponent) på TV-en	Y	P _B	P _R
Video-utdataporter på DVD-spillere	Y	P _B	P _R
	Y	B-Y	R-Y
	Y	P _b	P _r

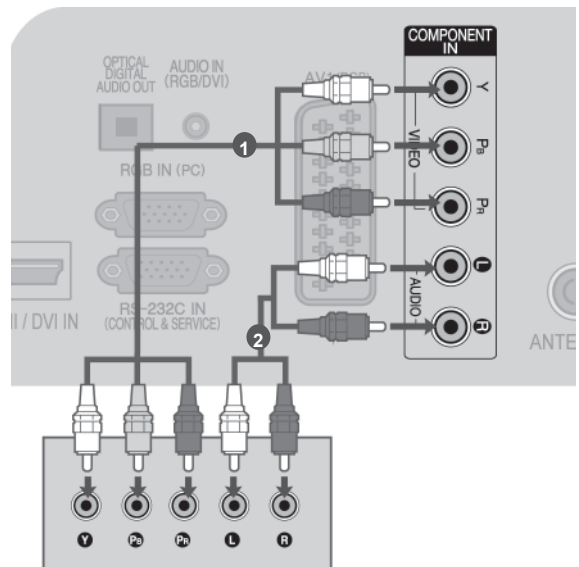

eller

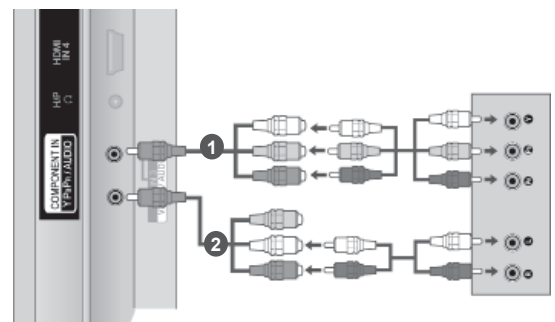

KOBLE TIL MED EN HDMI KABEL

- 1 Koble til HDMI output på eksternt utstyr (digital set-top box, DVD, etc.) til **HDMI/DVI IN 1**, **HDMI IN 2** (Bortsett fra 19/22LD3***), **HDMI IN 3** (Bortsett fra 19/22/26/32LD3***, 32/37/42/47LD4***, 19/22LE3***, 22LE5***) eller **HDMI IN 4** (Kun 32LE3***, 32/37/42LE4***, 32/37/42/47/55LE5***) plugg på TV-en.
- 2 Slå på det eksterne utstyret. (Det refereres til eksternt utstyr's brukerveiledning for betjenings-instruksjoner.)
- 3 Velg **HDMI1**, **HDMI2** (Bortsett fra 19/22LD3***), **HDMI3** (Bortsett fra 19/22/26/32LD3***, 32/37/42/47LD4***, 19/22LE3***, 22LE5***) eller **HDMI4** (Kun 32LE3***, 32/37/42LE4***, 32/37/42/47/55LE5***) som signalkilde ved å bruke **INPUT**-knappen på fjernkontrollen.

! MERK

- ▶ TV-en kan motta video- og lydsignal samtidig ved hjelp av en HDMI-kabel.
- ▶ IHvis DVD-en ikke støtter Auto HDMI, må du stille inn utgangsopløsningen i henhold til dette.
- ▶ Kontroller at HDMI-kabelen er en HDMI-kabel for høy hastighet. Hvis HDMI-kablene ikke er HDMI-kabler for høy hastighet, kan det oppstå flimring, eller det kan hende at bildet ikke vises. Bruk HDMI-kabelen for høy hastighet.

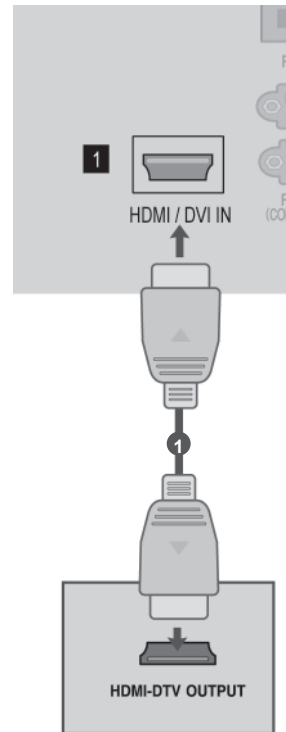

OPPSETT AV EKSTERNT UTSTYR

TILKOBLING MED EN HDMI TIL DVI-KABEL

- 1 Koble til digitalboksen eller DVI output/utgang på PC til **HDMI/DVI IN 1** pluggen på TV-en.
- 2 Koble til audio output/utgang på digitalboksen eller PC audio output/utgang til **AUDIO IN (RGB/DVI)** pluggen på TV-en.
- 3 Slå på digitalboksen eller PC og TV-en. (Det refereres til digitalboks eller PC brukerveiledning for betjenings-instruksjoner.)
- 4 Velg **HDMI1** som signalkilde ved å bruke **INPUT**-knappen på fjernkontrollen.

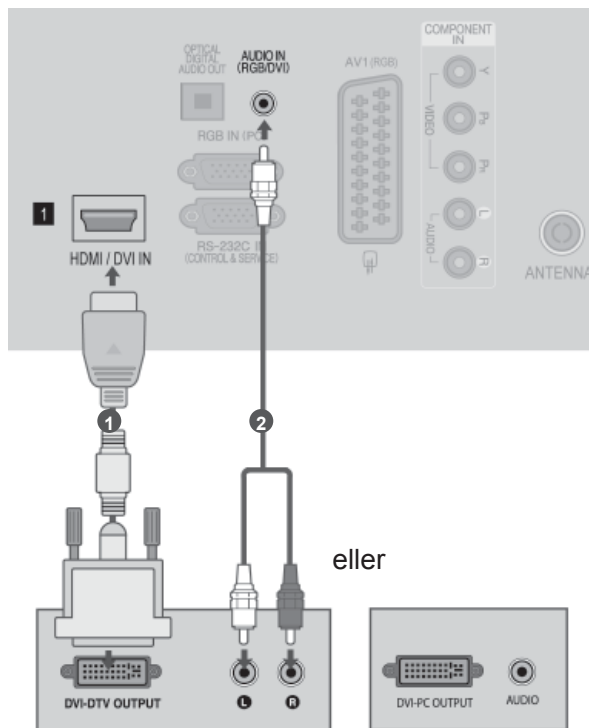

TILKOBLING MED SCART-KABEL

- 1 Koble til Euro-scart holderen på det eksterne utstyret (DVD, VCR, etc.) til **AV1** Euro scart fatningen på TV-en.
- 2 Slå på det eksterne utstyret.
(Det refereres til eksternt utstyr's brukerveiledning for betjenings-instruksjoner.)
- 3 Velg **AV1** som signalkilde ved å bruke **INPUT**-knappen på fjernkontrollen.

Scart	Inngang			Utgang
	Video	Audio	RGB	Video, Audio
AV1	O	O	O	Analog TV, Digital TV

Strømningsmodus \ Utgangstype	AV1 (TV-utgang)	AV1 (Når DTV-planlagt registrering pågår ved hjelp av opptaksutstyr.)
Digital TV	Digital TV	O
Analogue TV, AV	Analogue TV	O
Komponent/RGB	Analogue TV	(The input mode is converted to DTV.)
HDMI	Analogue TV	

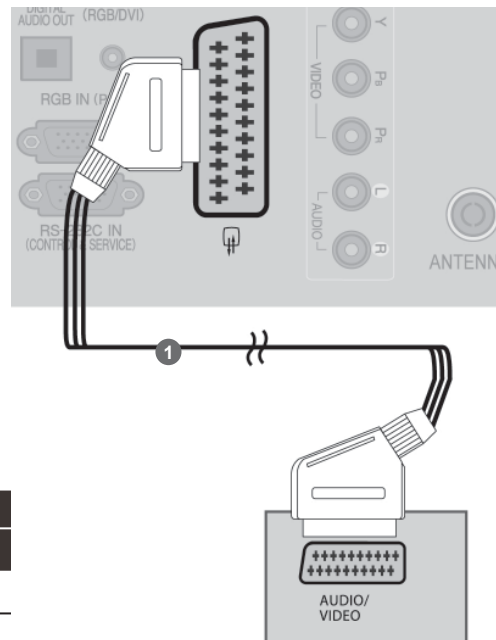

► TV-utgang : Output/Utgang analog TV eller digital TV signaler.

! MERK

► Hvis du vil bruke EURO scart-kabelen, må du bruke den signalskjermede Euro scartledningen.

OPPSETT AV EKSTERNT UTSTYR

USB I OPPSETT

- 1 Koble USB-enheten til **USB IN**-kontakten på TV-en.
- 2 Etter tilkobling av **USB IN**-kontaktene, bruker du DVR funksjonen. (► s.52)

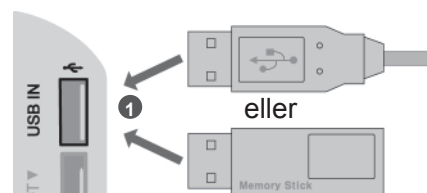

VED TILKOBLING MED EN RF-KABEL

For å unngå bildestøy (forstyrrelser), må du være tilstrekkelig avstand mellom videospiller og TV.

- 1 Koble **ANT OUT** -kontakten på videospilleren til **ANTENNA IN** kontakten på apparatet.
- 2 Koble antenneledningen til **ANT IN**-kontakten på videospilleren.
- 3 Trykk på **PLAY**-knappen (spill av) på videospilleren og velg riktig program for signalet mellom videospiller og TV for å se på.

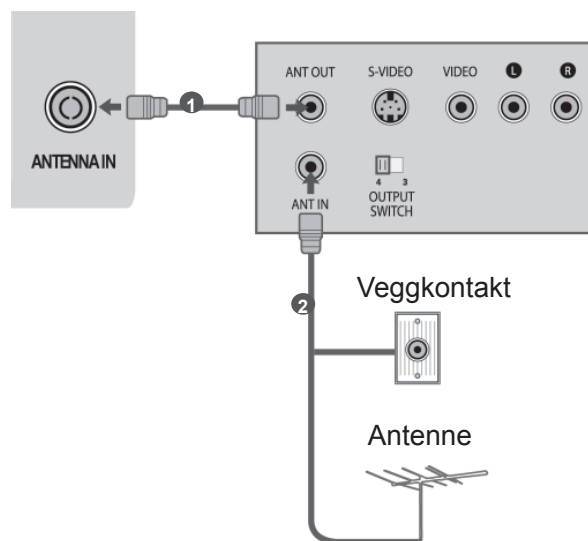

TILKOBLING MED RCA-KABEL

- 1 Koble til AUDIO/VIDEO plugger mellom TV og VCR eller eksternt utstyr. Koble etter fargene på kontaktene. (Video =gul, Audio Left (Venstre)=hvit og Audio Right Høyre)=ød)
- 2 Sett inn en videokassett i videospilleren og trykk **PLAY**(Spill av) på videospilleren. (Se i håndboken til videospilleren.)
Eller, betjen det tilsvarende eksterne utstyret. (Se brukerhåndbok for det eksterne utstyret.)
- 3 Velg **AV2** som signalkilde ved å bruke **INPUT**-knappen på fjernkontrollen.
Ved tilkobling til **AV IN 3** velges **AV3** som inngangskilde.

! MERK

- ▶ Hvis du har en monovideospiller, kobler du lyd-kabelen fra videospilleren til **AUDIO L/MONO**-kontakten på apparatet.

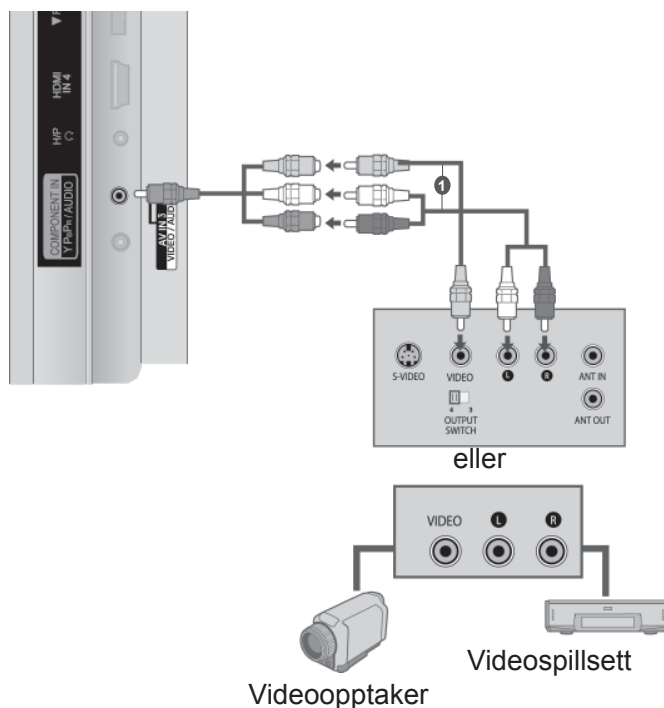
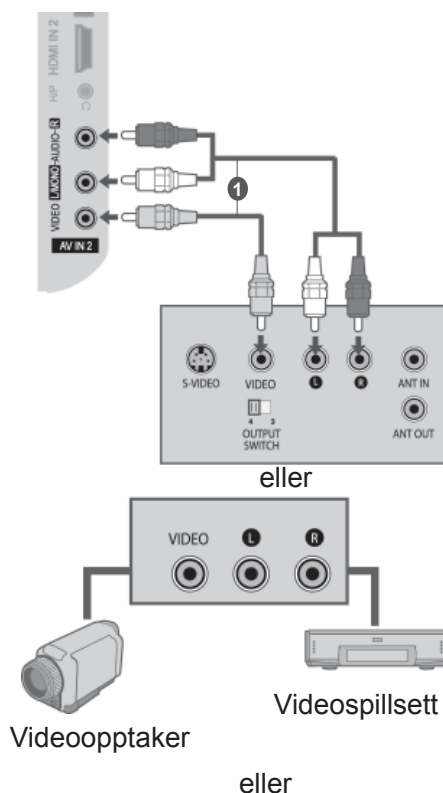

OPPSETT AV EKSTERNT UTSTYR

TILKOBLING MED D-SUB 15-PINSKABEL

Denne TV-en gir Plug-and-Play-kapasitet, det vil si at PC-en justeres automatisk etter TV-ens innstillinger.

- 1 Koble RGB-utgangen på PC-spilleren til **RGB IN(PC)**- kontakten på apparatet.
- 2 Koble lydutgangene på PC-spilleren til **AUDIO IN (RGB/DVI)** -inngangene (lyd) på apparatet.
- 3 Slå på PC-en og apparatet.
- 4 Velg **RGB** som signalkilde ved å bruke **INPUT**-knappen på fjernkontrollen.

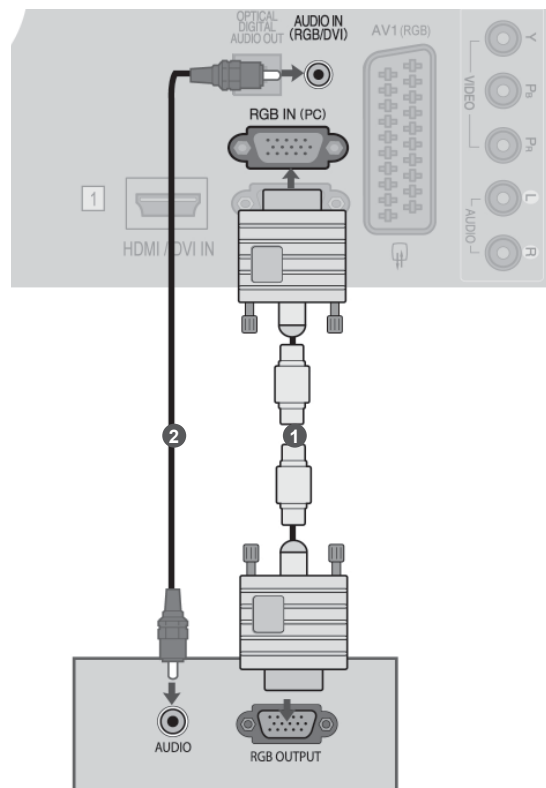

INNSETTING AV CI-MODUL

Slik viser du krypterte (betalings-)tjenester i digital TV-modus.

Denne funksjonen er ikke tilgjengelig i alle land.

- 1 Sett CI-modulen i **PCMCIA**-kortplassen på TV-en som vist.

Dersom du ønsker mer informasjon, se s 34.

! MERK

- ▶ Kontroller om CI-modulen er satt inn i PCMCIA-kortsporet i riktig retning. Hvis modulen ikke er riktig satt inn, kan den forårsake skade på TV-en og PCMCIA-kortsporet.

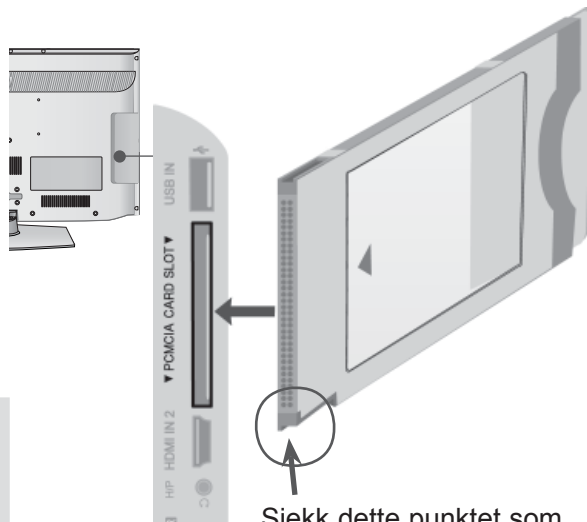

Sjekk dette punktet som vist og sett inn CI-modulen.

OPPSETT AV EKSTERNT UTSTYR

HODETELEFONOPPSETT

Du kan høre lyden gjennom hodetelefonen.

- 1 Plugg hodetelefonen inn i kontakten for hode-telefon.
- 2 Hvis du vil justere volumet i hodetelefonen, trykker du på knappen \triangle + eller - . Hvis du trykker på MUTEknappen (Demp), slås lyden fra hodetelefonene av.



! MERK

- ▶ AUDIO (LYD) meny-elementer er utkoblet når man kobler til en hodetelefon.
- ▶ Når man forandrer AV MODE med en tilkoblet hodetelefon, skjer forandringen til video men ikke til audio..
- ▶ Optical Digital Audio Out (Optisk digital audio ut) er ikke tilgjengelig med tilkoblet hodetelefon.
- ▶ Impedans for hodetelefoner: 16 Ω
- ▶ Maks. lyduttak for hodetelefoner: 10 mW til 15 mW

OPPSETT AV EKSTERNT UTSTYR

KOBLE OPP DIGITALLYD UT

Send TV-lyden til eksternt lydutstyr ved hjelp av den optiske digitallydutgangen.

Hvis du vil ha glede av digital kringkasting gjennom 5.1-kanalers høyttalere, kobler du terminalen OPTICAL DIGITAL AUDIO OUT på baksiden av TV-en til en DVD-hjemmekino (eller en forsterker).

- 1 Koble den ene enden av den optiske kabelen til den optiske lydutgangen på TV-en.
- 2 Koble den andre enden av den optiske kabelen til (den optiske) lydinngangen på det aktuelle lydutstyret.
- 3 Slå av TV-høyttalerne "TV Speaker option – Off" i AUDIO (LYD)-menyen. (► s.112). Se i installasjonsmenyen for eksternt lydutstyr om hvordan dette betjenes.

⚠ FORSIKTIG

- Ikke se inn i den optiske utgangen på TV-en. Hvis du ser på laserstrålen, kan dette skade synet ditt.

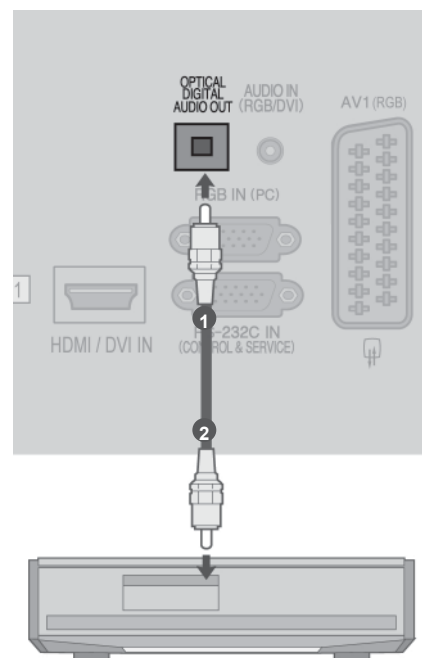

EKSTERN UTSTYR TRÅDLØST TILKOBLING

(Kun 32/42/46/52/60LD5***, 32LE3***, 32/37/42LE4***, 32/37/42/47/55LE5***)

Du kan koble til mellom TV og eksternt utstyr trådløst.

For videre informasjon, referer til “**LG Wireless Media Box**” -manual for betjeningsinstrukser.

- 1 Koble til den trådløse media boxen til **WIRELESS CONTROL** pluggen og **HDMI/DVI IN 1**, **HDMI IN 2** (unntatt for 19/22LD3***), **HDMI IN 3** (unntatt for 19/22/26/32LD3***, 32/37/42/47LD4***, 19/22LE3***, 22LE5***) eller **HDMI IN 4** (Bare 32LE3***, 32/37/42LE4***, 32/37/42/47/55LE5***) plugg på TV.

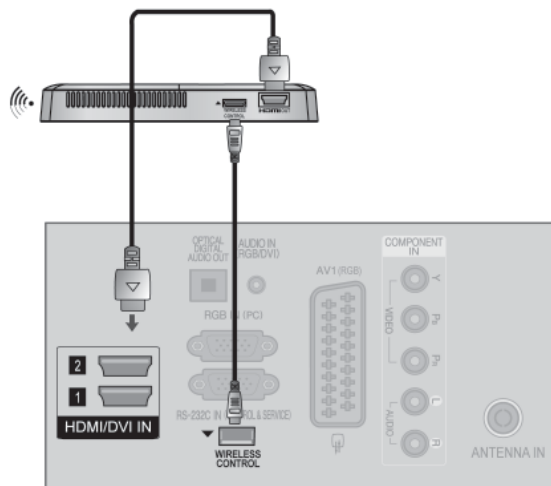

OPPSETT AV EKSTERNT UTSTYR

STØTTET SKJERMOPPLØSNING

RGB-PC, HDMI/DVI-PC modus

Oppløsning	Horisontal frekvens (kHz)	Vetikal frekvens (Hz)
720x400	31,468	70,08
640x480	31,469	59,94
800x600	37,879	60,31
1024x768	48,363	60,00
1280x768	47,78	59,87
1360x768	47,72	59,80
1280x1024	63,981	60,02
1920x1080 (RGB-PC)	66,587	59,93
1920x1080 (HDMI-PC)	66,587	59,93

HDMI/DVI-DTVmodus

Oppløsning	Horisontal frekvens (kHz)	Vetikal frekvens (Hz)
720x480	31,469 31,5	59,94 60
720x576	31,25	50
1280x720	37,5 44,96/45	50 59,94/60
1920x1080	33,72/33,75	59,94/60
	28,125	50
	26,97/27	23,97/24
	33,716/33,75	29,976/30,00
	56,25 67,43/67,5	50 59,94/60

(Bortsett fra 19/22/26LD3***, 26/32LD32**, 32LD34**, 19/22/26/32LE3***, 26/32LD33**)

! MERK

- ▶ Unngå å ha et fast bilde på skjermen på apparatet over lengre tid. Det faste bildet kan bli permanent preget på skjermen. Bruk skjermesparer når det er mulig.
- ▶ Det kan være noe støy i forbindelse med noen typer oppløsning, vertikalt mønster, kontrast eller skarphet i PC-modus. Forandre deretter PCmodusen til en annen oppløsning eller forandre oppdateringshastigheten til en annen hastighet eller juster skarpheten og kontrasten på menyen til bildet er rent. Hvis oppdateringshastigheten på PC-ens grafikkort ikke kan forandres, bytt PCgrafikkortet eller ta kontakt med produsenten av PC-grafikkortet.
- ▶ Innsignal for synkronisering for horisontale og vertikale frekvenser er separate.
- ▶ Vi anbefaler bruk av 1920x1080, 60 Hz (Bortsett fra 19/22/26LD3***, 26/32LD32**, 32LD34**, 19/22/26/32LE3***, 26/32LD33**), 1360x768, 60 Hz (Kun 19/22/26LD3***, 26/32LD32**, 32LD34**, 19/22/26/32LE3***, 26/32LD33**) for PCmodus. 'Dette bør gir den beste bildekvaliteten.
- ▶ Koble signalkabelen fra skjermutgangsporten på PCen til RGB (PC)-porten på TVen eller signalkabelen fra HDMI-utgangen på PCen til HDMI IN (eller HDMI/DVI IN)-porten på TVen.
- ▶ Koble lyd-kabelen fra PC-en til AUDIO INPUT-kontaktene på TV-en. (Lyd-kabler følger ikke med apparatet).
- ▶ Hvis du bruker et lyd-kort, justerer du PC-lyden etter behov.
- ▶ Dersom grafikkortet på PCen ikke kan sende analog og digital RGB samtidig, må du koble til enten RGB eller HDMI IN (eller HDMI/DVI IN) når du skal vise PC-bildet på TVen.
- ▶ Dersom grafikkortet på PCen ikke kan sende analog og digital RGB samtidig, stiller du TVen inn til enten RGB eller HDMI (den andre modusen angis automatisk av TVen ved hjelp av Plug and Play).
- ▶ DOS-modus vil kanskje ikke fungere, avhengig av type grafikkort, dersom du bruker en overgangskabel fra HDMI til DVI.
- ▶ Hvis RGB-PC-kabelen du bruker er for lang, kan det forekomme støy på skjermen. Vi anbefaler at du bruker mindre enn 5 m av kabelen. Det gir best bildekvalitet.

CONFIGURATION DE L' ÉCRAN POUR LE MODE PC

Tilbakestilling av skjermen

Returnerer posisjon, størrelse og fase til fabrikkens standardinnstillinger.

Denne funksjonen fungerer i følgende modus: RGB[PC].

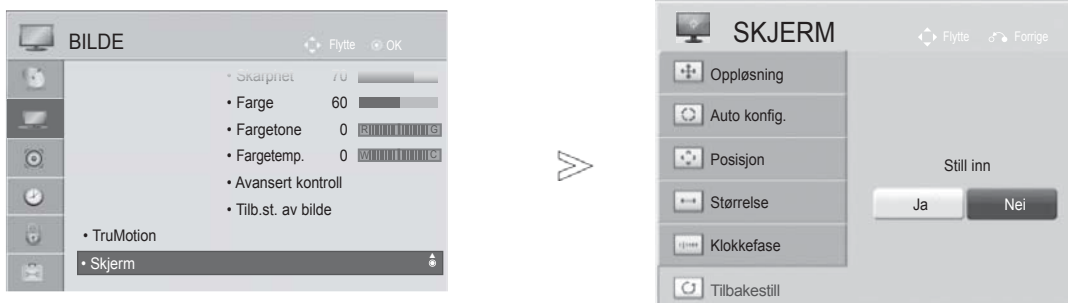

- 1   Velg **BILDE**.
- 2   Velg **Skjerm**.
- 3   Velg **Tilbakestill**.
- 4   Velg **Ja**.
- 5  Kjør **Tilbakestill**.

- Trykk på **MENU/EXIT** knappen for å returnere til normal TV visning.
- Trykk på **BACK** knappen for å gå til forutgående skjerm-meny.

OPPSETT AV EKSTERNT UTSTYR

Config. Auto(mode RGB [PC] uniquement)

Ajuste de façon automatique la position de l'image et minimise le tremblement de l'image. Si l'image n'est toujours pas nette après avoir effectué les réglages, bien que votre téléviseur fonctionne correctement, vous devez effectuer d'autres réglages.

Config. auto

Denne funksjonen er for automatisk justering av skjermposisjon, størrelse og fase. Det viste bildet vil være ustabil i noen få sekunder mens automatisk konfigurering pågår.

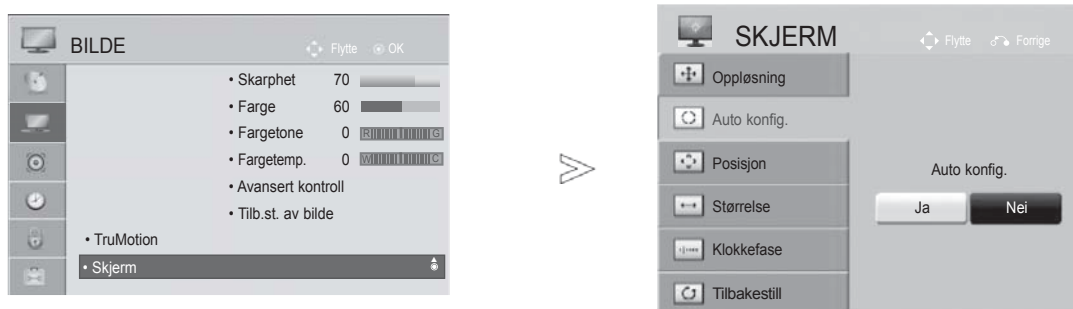

- 1   Velg **BILDE**.
- 2   Velg **Skjerm**.
- 3   Velg **Auto konfigur..**
- 4   Velg **Ja**.
- 5  Kjør **Auto konfigur..**

- Si la position de l'image n'est toujours pas correcte, relancez la configuration automatique.
- Hvis bildet må justeres igjen etter automatisk justering i RGB (PC), kan du justere **Posisjon, Størrelse eller Klokkefase**.

- Trykk på **MENU/EXIT** knappen for å returnere til normal TV visning.
- Trykk på **BACK** knappen for å gå til forutgående skjerm-meny.

Velge oppløsning

Hvis du vil vise et normalt bilde, matcher du oppløsningen i RGB-modus og valgt PC-modus.

Denne funksjonen fungerer i følgende modus : RGB[PC]

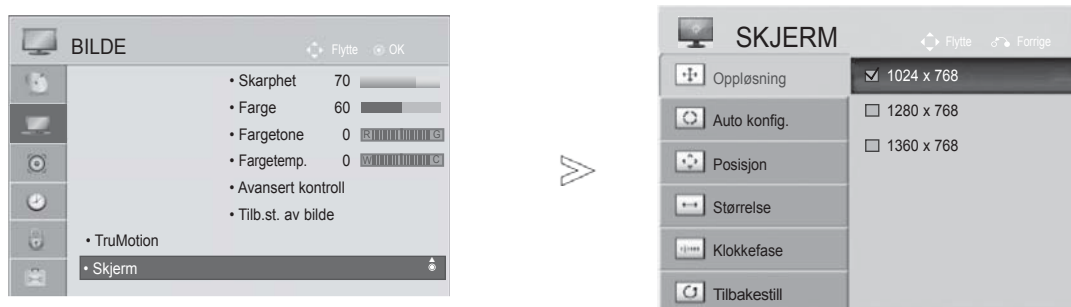

- 1   Velg **BILDE**.
- 2   Velg **Skjerm**.
- 3   Velg **Oppløsning**.
- 4   Velg ønsket oppløsning.
- 5 

- Trykk på **MENU/EXIT** knappen for å returnere til normal TV visning.
- Trykk på **BACK** knappen for å gå til forutgående skjerm-meny.











OPPSETT AV EKSTERNT UTSTYR

Justering for skjermposisjon, -størrelse, -fase

Hvis bildet ikke er klart etter auto justering og spesielt hvis rollefigur fortsatt er skjelvende, juster bilde-posisjonen manuelt.

Denne funksjonen fungerer i følgende modus : RGB[PC]



- 1   Velg **BILDE**.
- 2   Velg **Skjerm**.
- 3   Velg **Posisjon**, **Størrelse** eller **Klokkefase**.
- 4    Foreta aktuelle justeringer
- 5 

- Trykk på **MENU/EXIT** knappen for å returnere til normal TV visning.
- Trykk på **BACK** knappen for å gå til forutgående skjerm-meny.

SE PÅ TV / PROGRAMSTYRING

SLÅ PÅ TV-EN

- Hvis TV-en slås på, kan du bruke funksjonene.

- 1 Først, forbind den elektriske kabelen korrekt.
Da går TV-en over i standby-modus.
- 2 Når TV-en er i standby-modus, kan du slå den på ved å trykke på knappen O / I , **INPUT** eller $\text{P} \wedge \vee$ (eller $\text{P} \blacktriangle \blacktriangledown$) på **TV** eller på **POWER, INPUT, P $\wedge \vee$** eller Nummer på fjernkontrollen. Da slås TV-en på.

STARTE OPPSETT AV TVEN

- 1 Hvis OSD (On Screen Display) er avspilt på skjermen etter at TV er slått på, kan du justere **Språk, Modusinnstilling, Strøm Indikerer** (Når du velger **Hjemmebruk** fra **Modusinnstilling** – (Bare LED LCD TV MODELLER) , **Land** eller **Tidssone** (Når Russland er valgt som land) eller **Angi passord**(når Frankrike er valgt land), **Aut. innstilling**.

Merk:

- a. Hvis du lukker uten å fullføre startinnstillingen, kan startinnstillingsmenyen vises på nytt.
- b. Trykk på **BACK (TILBAKE)** knappen for å forandre aktuell OSD til forutåenede OSD.
- c. I land uten bekreftede DTV-kringkastingsstandarder kan det hende at enkelte DTV-funksjoner ikke er virksomme, avhengig av DTV-kringkastingsmiljøet.
- d. "**Hjemmebruk**" er den ideelle innstillingen for hjemmemiljøer, og er TV-ens standardmodus.
- e. "**Lagre demo**" er den ideelle innstillingen for butikkmiljøer. Hvis en bruker endrer bildekvalitetsdataene, initialiserer modusen, "**Lagre demo**" produktet til bildekvaliteten som er angitt av oss etter en viss tidsperiode.
- f. Modusen (**Hjemmebruk, Lagre demo**) an endres ved å utføre modusinnstillingen på menyen **ALT**. menu.
- g. Når Fransk er valgt som land, er passordet ikke '0', '0', '0', '0' but '1', '2', '3', '4'.

VELGE PROGRAM

- 1 Trykk knappene $\text{P} \wedge \vee$ eller tallknappene for å velge et programnummer.

JUSTERE VOLUMET

- 1 Trykk \blacktriangle + eller - -knappen for å justere volumet.
- 2 Hvis du vil slå av lyden, trykker du **MUTE**-knappen (Demp).

Du kan avbryte denne funksjonen ved å trykke på knappen **MUTE** (Lyd av), \blacktriangle + eller -, **AV Mode** (AV-modus).

SE PÅ TV / PROGRAMSTYRING

HURTIGMENY

TV-ens OSD (skjermvisning) kan variere noe fra det som vises i denne håndboken. Q.Menu (Hurtigmeny) er en meny med funksjoner som brukere kanskje bruker mye.

 **Bredde-/høydeforh.:** Velger ønsket bildeformat.

For Zoom Setting (Zoominnstilling), velg 14:9, Zoom og Kinozoom på menyen Ratio (Forhold). Etter at du har fullført zoominnstillingen, går displayet tilbake til hurtigmenyen.

 **Klar Tale II :** Ved å skille det menneskelige lydspekteret fra andre hjelper det brukere med å høre menneskelige stemmer bedre.

 **Kinomodus :** Velger ønsket Kinomodus.

 **Lyd modus :** Det er en funksjon for automatisk innstilling av lydkombinasjonen som anses best for bildene du ser på. Velg ønsket lydmodus.

 **Lyd eller Språk for lyd :** Velger lydeffekt.

 **Innsøvning :** Angir dvaletidakeren.

 **Hopp over av/på :** Velger hopp over Av/På.

 **USB-enhet :** Velg "Eject" or å løse ut USB-enheten.

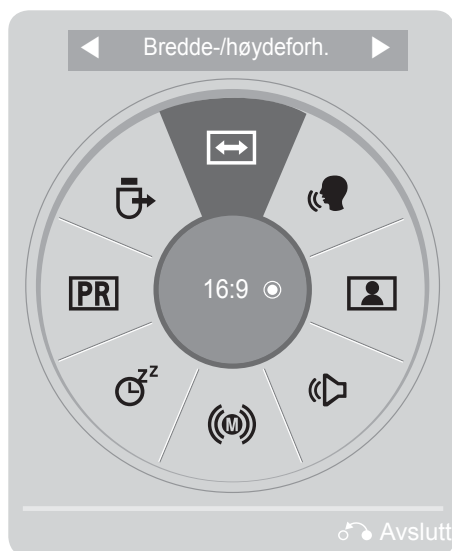

1   Vis hver meny.

2  Velg ønsket kilde.

3  

- Trykk på **Q.MENU/EXIT** knappen for å returnere til normal TV-visning
- Trykk på **BACK** knappen for å gå til forutgående skjerm-meny.

SKJERM MENYVALG OG -JUSTERING

TV-ens OSD (skjermvisning) kan variere noe fra det som vises i denne håndboken.

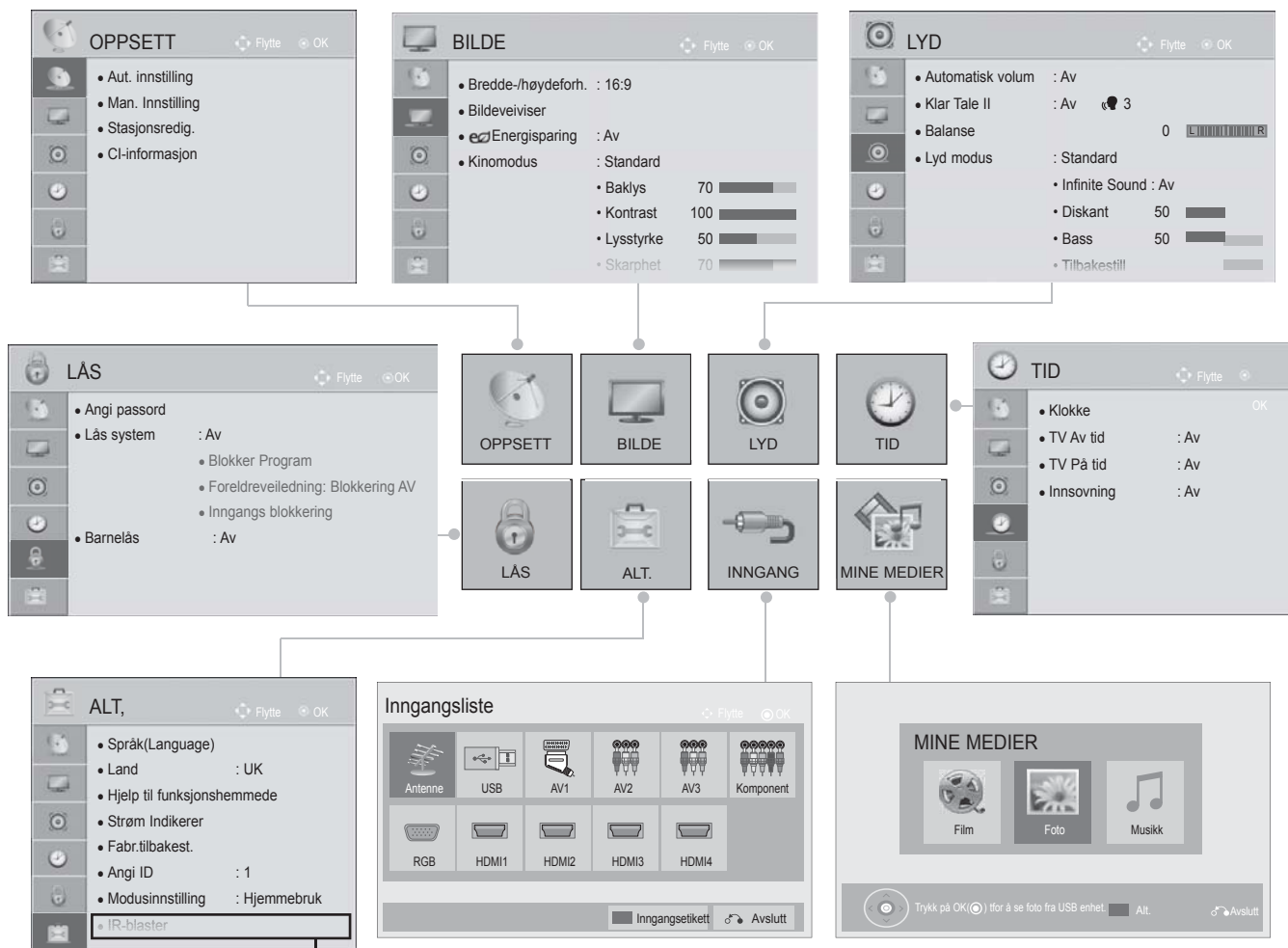

(Bortsett fra 19/22/26/32LD3***, 32/37/42/47LD4***, 19/22/26LE3***, 22/26LE5***)

- 1 Vis hver meny.
- 2 Velg et menyelement.
- 3 Flytt til popup-menyen.

- Trykk **RED** knappen, du kan sjekke **Kundestøtte** menyen.
- Trykk den **GREEN** knappen, du kan sjekke **Kvikk guide** menyen.
- Trykk på **MENU/EXIT** knappen for å returnere til normal TV visning.
- Trykk på **BACK** knappen for å gå til forutgående skjerm-meny.

! MERK

- ▶ Det er ikke mulig å bruke **CI-informasj**on i analog modus.
- ▶ **IR-blaster**: For ytterligere informasjon, referer til valgfri "Wireless Media Box" manual for betjenings instruksjoner.
- ▶ Det er mulig å bruke **Film** meny i 19/22/26/32LE3***, 32/37/42LE4***, 22/26LE5***, 32/37/42/47/55LE5***, 32/42/46/52/60LD56**, 32/37/42/47LD46**, 32/42/46/52/60LD555, 32/3742/47LD455, 19/22/26/32LD355, 19/22/26/32LD356, 19/22/26/32LD345, 19/22/26/32LD346 32/37/42/47LD425, 32/37/42/47LD426, 26/32LD335, 26/32LD336.

SE PÅ TV / PROGRAMSTYRING

AUTOMATISK KANALSØKING OG LAGRING

Bruk denne til å finne og lagre alle kanaler automatisk.

Når du starter automatisk programmering, vil all tidligere lagret serviceinformasjon bli slettet.

Du kan lagre maksimalt 1000 programmer. Antallet kan variere litt avhengig av kringkastingssignaler.

DVB-T, DVB-C auto innstilling er en meny for brukere i land som støtter DVB kabel.

Hvis du vil velge **Antenne**,



1. Velg **OPPSETT**.
2. Velg **Aut. innstilling**.
3. Velg **Antenne**.
4. Velg **Start**.
5. Kjør **Aut. innstilling**.

- Bruk talltastene til å angi et firesifret passord i **Lås system 'På'**.
- Dersom du vil fortsette automatisk søk etter kanaler, velger du **Start** ved hjelp av **^** **∨**. Trykk deretter **OK**. Dersom du ikke vil søke automatisk, velger du **Avslutt**.
- **Automatisk nummerering**: Bestem om du vil bruke programnumrene fra kringkastingssasjonene til programinnstilling. (Dette elementet er ikke inkludert for alle modeller.)
- Hvis Italia er valgt i menyen **Land** og det vises en melding om programkonflikt etter automatisk innstilling, velger du en kringkaster for å løse programkonflikten.

- Trykk på **MENU/EXIT** knappen for å returnere til normal TV visning.
- Trykk på **BACK** knappen for å gå til forutgående skjerm-meny.

- DVB-kabel kan brukes i følgende land: Tyskland, Nederland, Sverige, Sveits, Danmark, Østerrike, Finland, Norge, Slovenia, Ungarn, Ukraina. (Støttede land kan legges til.)
- I følgende land kan ikke Digital TV brukes: Slovakia, Bosnia, Serbia, Bulgaria, Albania, Kasakhstan

Hvis du ønsker å velge **Kabel**,

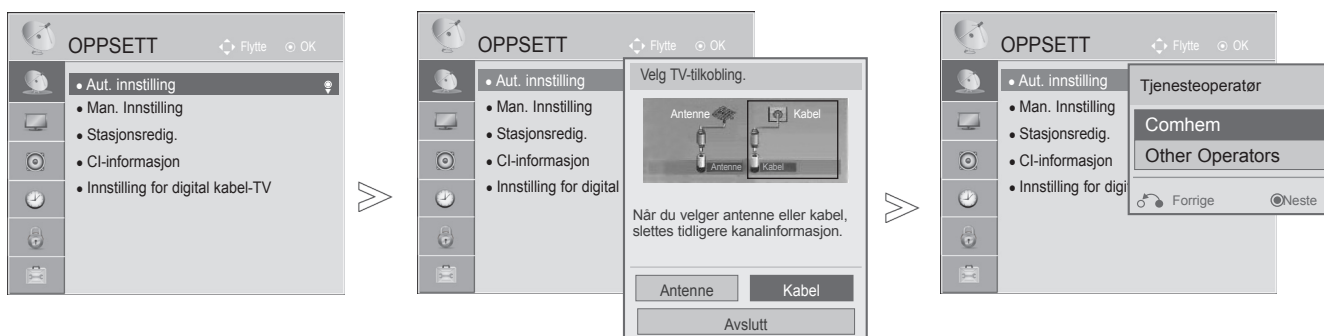

- 1   Velg **OPPSETT**.
- 2   Velg **Aut. innstilling**.
- 3   Velg **Kabel**.
- 4   Velg **Comhem** eller **Other Operators**.
- 5   Velg **Rask** eller **Full**.

- Bruk talltastene til å angi et firesifret passord i **Lås system 'På'**.
- Når du velger **Kabel, Cable Service Operator** kan utvalg av skjerm være forskjellig eller ikke eksisterende ved kabel situasjonen av det gjeldende landet.
- Pop-up vinduet for å velge mellom **Tjenesteoperatør** er kun vist til å begynne med for de 3 tilfeller når du har tilgang til Initial Setting menyen, når du forandrer fra Antenna til Cable eller når du får tilgang til menyen etter forandring av Country.
- Hvis du ønsker å velge mellom **Tjenesteoperatør** bortsett fra de overnevnte 3 tilfeller, kan du gjøre det ved å velge **OPPSETT->Innstilling for digital kabel-TV-> Tjenesteoperatør**.

- Trykk på **MENU/EXIT** knappen for å returnere til normal TV visning.
- Trykk på **BACK** knappen for å gå til forutgående skjerm-meny.

- Sertifiserte tjenesteoperatører: Sverige(Comhem, Canal Digital), Danmark(YouSee, Canal Digital, Stofa), Norge(Canal Digital), Nederland(Ziggo), Ukraina(Volia-Cable), Tyskland(KDG).
- Hvis det ikke er noen Service Operatør som du ønsker, velg Other Operators.
- Hvis du velger andre operatører eller det valgte landet bare støtter valgte operatører, kan det ta en stund å finne alle kanalene, og det er ikke sikkert at alle kanalene blir funnet.
Hvis noen kanaler ikke vises, følger du trinnene under:
 1. **OPPSETT -> Aut. innstilling -> Kabel -> Innstilling**
 2. Slå på Hjemmeinnstilling
 3. Angi tilleggsverdier som frekvens, symbolrate, modulasjon og nettverks-ID.
(Du kan be kabelleverandøren om denne informasjonen.)

SE PÅ TV / PROGRAMSTYRING

■ Når du velger Rask,

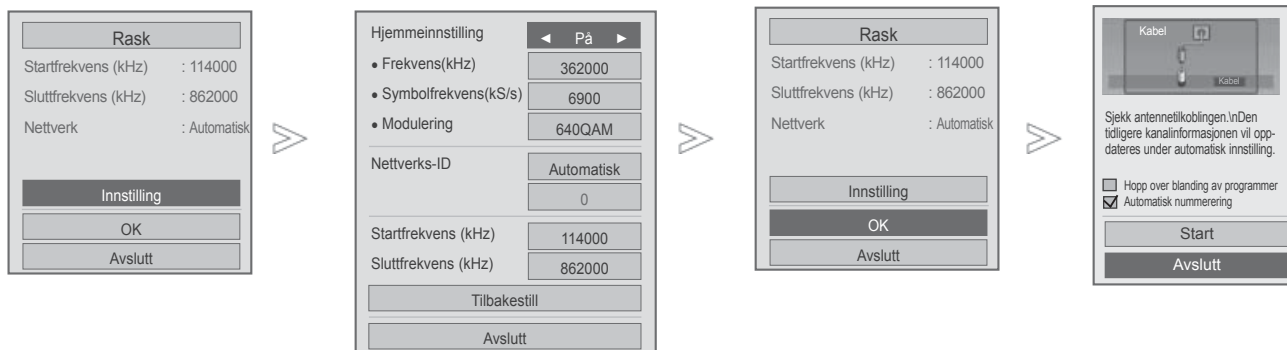

6 Velg **Rask**.



7 Velg **Innstilling**.



8 Foreta aktuelle justeringer.



9 Velg **Avslutt**.



10 Velg **OK**.



11 Velg **Start**.



12 Kjør **Aut. innstilling** . Trykk på **MENU/EXIT** knappen for å returnere til normal TV visning.
 • Trykk på **BACK** knappen for å gå til forutgående skjerm-meny.

- Dersom du vil fortsette automatisk søk etter kanaler, velger du **Start** ved hjelp av $\wedge \vee$. Trykk deretter **OK**. Dersom du ikke vil søke automatisk, velger du **Avslutt**.
- **Automatisk nummerering**: Bestem om du vil bruke programnumrene fra kringkastingstasjonene til programinnstilling.
- **Hopp over blanding av programmer**: Blanding av programmer hoppes over i **Aut. innstilling** og **Manuell innstilling**.

■ Når du velger Full,

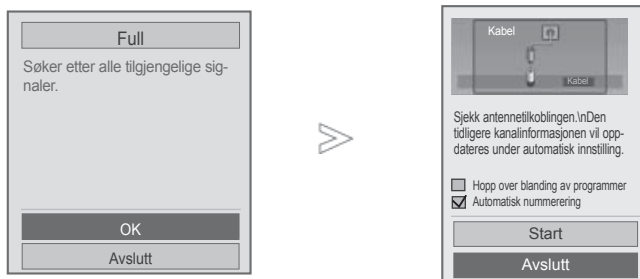

- 6  Velg **Full**.
- 7   Velg **OK**.
- 8   Velg **Start**.
- 9  Kjør **Aut. innstilling**.

- Dersom du vil fortsette automatisk søk etter kanaler, velger du **Start** ved hjelp av $\wedge \vee$. Trykk deretter **OK**. Dersom du ikke vil søke automatisk, velger du **Avslutt**.
- **Automatisk nummerering**: Bestem om du vil bruke programnumrene fra kringkastingstasjonene til programinnstilling.
- **Hopp over blanding av programmer**: Blanding av programmer hoppes over i **Aut. innstilling** og **Manuell innstilling**.
- Du kan ikke velge Full hvis Tjenesteoperatør er satt til "**Ziggo**" eller "**Andre operatører**" i Nederland.

- Trykk på **MENU/EXIT** knappen for å returnere til normal TV visning.
- Trykk på **BACK** knappen for å gå til forutgående skjerm-meny.

SE PÅ TV / PROGRAMSTYRING

Følgende verdier er påkrevd for å søke etter alle tilgjengelige programmer raskt og korrekt.

De mest brukte verdiene tilbys som "standard".

For riktige innstillinger må du imidlertid spørre kabeltjenestetilbyderen.

Ved kjøring Auto Tuning (auto søking) i DVB kabel modus, vil velging av Full søke alle frekvenser for å finne tilgjengelige kanaler.

I tilfeller når programmet ikke søker ved å velge standard, utfør søkingen ved velging av "Full" (Fullstendig).

Likevel, i tilfeller hvor programmet er søkt ved velging av "Full" ("Fullstendig"), kan auto søkings- tid bli tatt for langt.

- **Frekvens** : Sett inn en bruker-definert frekvens.
- **Symbolfrekvens** : Angi en brukerdefinert symbolfrekvens (Symbolfrekvens: Hastigheten som en enhet som for eksempel et modem bruker til å sende symboler til en kanal).
- **Modulering** : Angi en brukerde finert modulering. (Modulering: Lasting av lyd eller videosignaler på bæreølge).
- **Nettverks-ID** : Unik identifikator tildelt for hver bruker.
- **Startfrekvens**: Angi en brukerdefinert startfrekvens.
- **Sluttfrekvens**: Angi en brukerdefinert sluttfrekvens.

KABEL DTV INNSTILLING

(KUN I KABEL MODUS)

Området som en bruker kan velge fra service operatør-menyen, avviker avhengig av nummer på serviceoperatør støtte av hvert land, og hvis nummer for støttet serviceoperatør for hvert land er 1, blir tilsvarende funksjon "ikke-aktiv".

Etter å ha skiftet service betjening, vil et advarsel-vindu vise at kanal-kartet vil bli slettet når OK knappen er trykket på eller Lukke er valgt, og et auto-innstilling pop-up vindu vises når 'YES' er valgt.



- 1   Velg **OPPSETT**.
- 2   Velg **Innstilling for digital kabel-TV**.
- 3   Velg **Tjenesteoperatør** eller **Automatisk kanaloppdatering**.
- 4   Velg ønsket kilde.

- Hvis du velger **Kabel**, kan du se **Innstilling for digital kabel-TV** meny.
- Hvis **Automatisk kanaloppdatering** er **på**, kan du oppdatere informasjonen for alle programmene som kan oppdateres, inkludert programmet du ser på for øyeblikket.
- Hvis **Automatisk kanaloppdatering** er **av**, kan du bare oppdatere informasjonen for programmet du ser på for øyeblikket.
- Du kan ikke velge **Innstilling for digital kabel-TV** hvis Tjenesteoperatør er satt til "**Ziggo**".

- Trykk på **MENU/EXIT** knappen for å returnere til normal TV visning.
- Trykk på **BACK** knappen for å gå til forutgående skjerm-meny.

SE PÅ TV / PROGRAMSTYRING

MANUELL KANALSØKING OG LAGRING (I DIGITAL-MODUS)

Med manuelt kanalsøk kan du legge til et program i programlisten manuelt.

Hvis du vil velge **Antenne**,

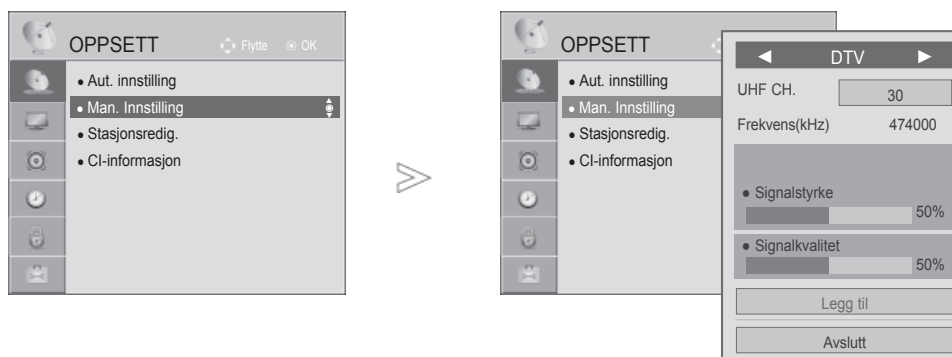

- 1   Velg **OPPSETT**.
- 2   Velg **Man. Innstilling**.
- 3   Velg **DTV**.
- 4    Velg ønsket kanalnummer
- 5   Velg oppdater eller legg til hvis signal tilstede.

- Bruk talltastene til å angi et firesifret passord i **Lås system På**.
- Du kan velge **SBAND** hvis landet er satt til Norge eller Latvia.

- Trykk på **MENU/EXIT** knappen for å returnere til normal TV visning.
- Trykk på **BACK** knappen for å gå til forutgående skjerm-meny.

Hvis du ønsker å velge **Kabel**,

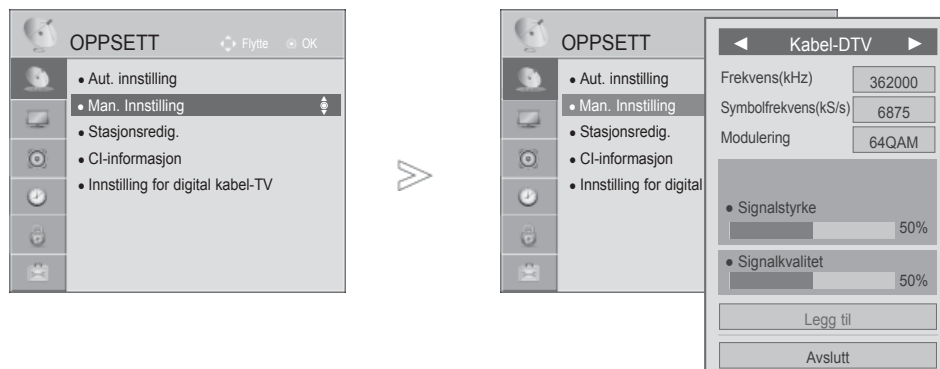

- 1   Velg **OPPSETT**.
- 2   Velg **Man. Innstilling**.
- 3   Velg **Kabel-DTV**.
- 4    Foreta aktuelle justeringer.

- Bruk talltastene til å angi et firesifret passord i **Lås system 'På'**.
- **Symbolfrekvens** : Angi en brukerdefinert symbolfrekvens (Symbolfrekvens: Hastigheten som en enhet som for eksempel et modem bruker til å sende symboler til en kanal).
- **Modulering** : Angi en brukerdefinert modulering. (Modulering: Lasting av lyd eller videosignaler på bæreølge)
- Du kan ikke velge **Kabel-DTV** hvis Tjenesteoperatør er satt til "Ziggo" eller "**Andre operatører**" i Nederland.

- Trykk på **MENU/EXIT** knappen for å returnere til normal TV visning.
- Trykk på **BACK** knappen for å gå til forutgående skjerm-meny.

SE PÅ TV / PROGRAMSTYRING

MANUELL KANALSØKING OG LAGRING

(I ANALOG-MODUS)

Brukes hvis du ønsker å søke inn og lagre TV-kanaler manuelt. De kan da lagres på forvalgsnr. (0-99) i den rekkefølgen du ønsker.

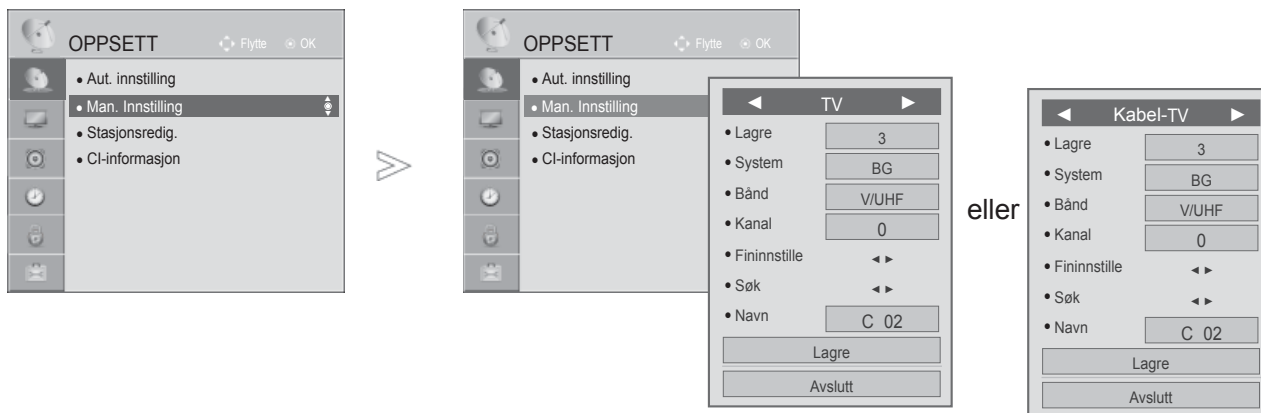

SE PÅ TV / PROGRAMSTYRING

1. Velg **OPPSETT**.
2. Velg **Man. Innstilling**.
3. Velg **TV** eller **Kabel-TV**.
4. Velg ønsket programnummer.
5. Velg et TV-system.
6. Velg **V/UHF** eller **Kabel**.
7. Velg ønsket kanalnummer.
8. Start søking.
9. Velg **Lagre**.

- Trykk på **MENU/EXIT** knappen for å returnere til normal TV visning.
- Trykk på **BACK** knappen for å gå til forutgående skjerm-meny.

- Bruk talltastene til å angi et firesifret passord i **Lås system 'På'**.
- **L** : SECAM L/L' (Frankrike)
- **BG** : PAL B/G, SECAM B/G (Europa/Øst-Europa/Asia/NewZealand/Midtøsten/Afrika)
- **I** : PAL I (Storbritannia/Irland/Hong Kong/Sør-Afrika)
- **DK** : PAL D/K, SECAM D/K (Øst-Europa/Kina/Afrika/Samveldet av uavhengige stater (SUS))
- Hvis du vil lagre en annen kanal, gjentar du trinn 4 til 9.

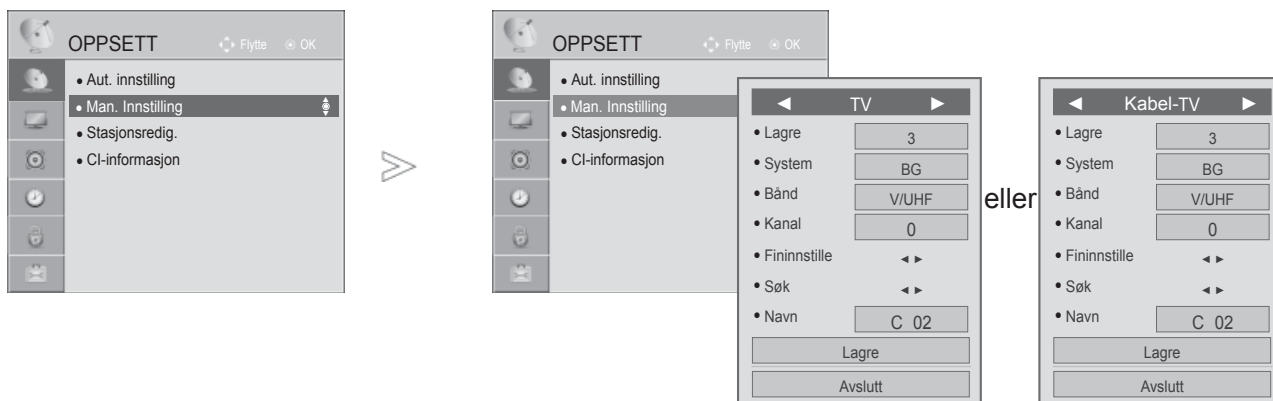

■ Programmering av stasjonsnavn

Stasjonsnavnet (eks. 'NRK') kan også programmeres, med ialt fem tegn, slik at det vises på skjermen.



Velg posisjonen og angi valg av andre tegn, og så videre. Du kan bruke alfabettegn fra **A** til **Z**, tall fra **0** til **9**, +/- og blanktegn.



■ FININNSTILLING

Vanligvis er det bare nødvendig med fininnstilling hvis det er dårlige mottaksforhold.

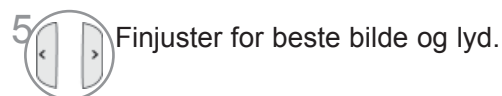

- Trykk på **MENU/EXIT** knappen for å returnere til normal TV visning.
- Trykk på **BACK** knappen for å gå til forutgående skjerm-meny.

SE PÅ TV / PROGRAMSTYRING

REDIGERING AV FORVALGSNUMMER/TV-KANAL

Når et programnummer hoppes over, betyr dette at du ikke kan velge det ved hjelp av P ^ v under vanlig TV-titting.

Hvis du ønsker å velge dette programmet, må du angi programnummeret direkte ved hjelp av talltastene eller velge det i menyen Programme edit (Programredigering).

Denne funksjonen lar deg hoppe over lagrede programmer.

Du kan endre programnummeret ved hjelp av funksjonen "Move" (Flytt) hvis "Automatic Numbering" (Automatisk nummerering) ikke er merket når du starter Auto Tuning (Automatisk innstilling).

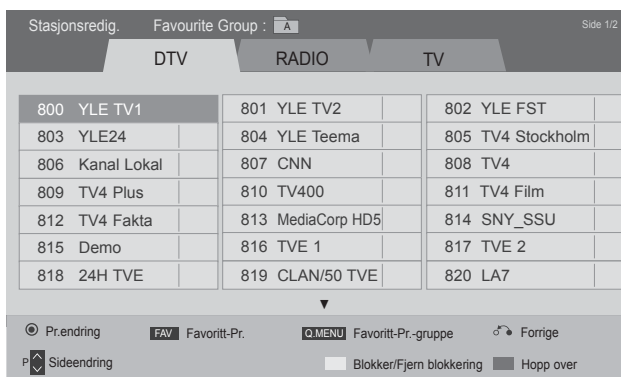

eller

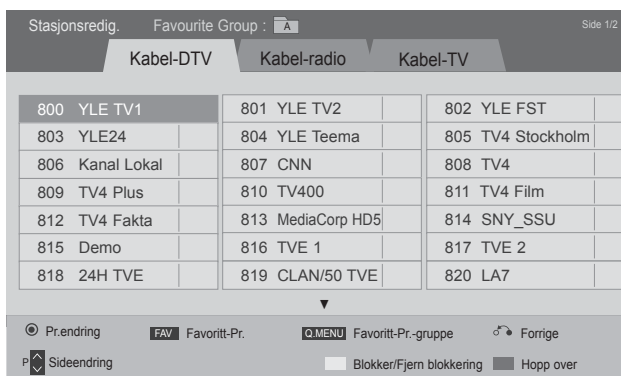



- 1 Velg **OPPSETT**.
- 2 Velg **Stasjonsredig..**
- 3 Angi **Stasjonsredig..**
- 4 Velg et program som skal lagres eller hoppes over.

- Trykk på **MENU/EXIT** knappen for å returnere til normal TV visning.
- Trykk på **BACK** knappen for å gå til forutgående skjerm-meny.



I DTV/RADIO-MODUS

■ For å utelate forvalgsnr./TV-kanal

- 1  Velg et programnummer som skal hoppes over.
- 2  Vri programnummeret til blått.
- 3  Slipp.

- Når et forvalgsnummer er utelatt, kan du ikke velge det med **P** ^ v knappen under normal betjening av TV.
- Hvis du ønsker å velge dette programmet, må du angi programnummeret direkte ved hjelp av talltastene eller velge det i menyene Programme edit (Programredigering) eller EPG.

■ Låser et program-nummer



- 1  Velg et program-nummer som skal låses.
- 2  Drei program-nummeret til gul.
- 3  Slipp.

- Det kan bli registrert som låst program selv om lås-systemet er slått av.

I TV-MODUS





Denne funksjonen gjør det mulig for deg å slette eller ute-late et lagret forvalgsnr./TV-kanal, som er uønsket. Du kan også flytte noen kanaler og bruke andre programnumre.

■ For å slette forvalgsnr./TV-kanal

- 1  Velg et programnummer som skal slettes.
- 2  Vri programnummeret til rødt.



- Når det slettes, flytter de etterfølgende en posisjon opp.

■ For å flytte en TV-kanal til et annet forvalgsnummer

- 1  Velg et programnummer som skal flyttes.
- 2   Vri programnummeret til grønt.
- 3  Slipp..



SE PÅ TV / PROGRAMSTYRING

■ For å utelate forvalgsnr./TV-kanal

-  Velg et programnummer som skal hoppes over.
-  Vri programnummeret til blått.
-  Slipp.



- Når et forvalgsnummer er utelatt, kan du ikke velge det med P^v-knappen under normal betjening av TV.
- Hvis du ønsker å velge dette programmet, må du angi programnummeret direkte ved hjelp av talltastene eller velge det i menyene Programme edit (Programredigering) eller EPG.

■ Automatisk sortering

-   Start Auto Sort (Automatisk sortering).

- Etter at du har aktivert automatisk sortering en gang, kan du ikke lenger redigere programmer.

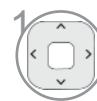

■ Låser et program-nummer

-  Velg et program-nummer som skal låses.
-  Drei program-nummeret til gul.
-  Slipp.

- Det kan bli registrert som låst program selv om lås-systemet er slått av.

■ Velge favorittprogram

Favorittprogrammer er en praktisk funksjon som lar deg skanne opp til selvvalgte uten at du må vente på at TV-en skanner gjennom alle programmene i mellom.

-  Velg ønsket program.
-  Legg til tilsvarende program til favoritt-liste av gyldig favoritt-gruppe.
-  Slipp.

■ Utvelging favoritt program-gruppe

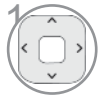

1 Velg ønsket program.



2 Display/Fremvis et pop-up vindu hvor favoritt-gruppe kan bli endret.



3 Velg en favoritt-gruppe.

SE PÅ TV / PROGRAMSTYRING

CI [COMMON INTERFACE – FELLES GRENSESNIITT]-INFORMASJON

Med denne funksjonen kan du se enkelte krypterte tjenester (betalingstjenester). Dersom du fjerner CI-modulen, kan du ikke se på betalingstjenester. Når modulen er satt inn i CI-sporet, får du tilgang til modulmenyen. Ta kontakt med forhandler dersom du vil kjøpe en modul og smartkort. Ikke ta ut eller sett inn CAM-modulen gjentatte ganger fra TVen. Det kan forårsake problemer. Når TVen slås på etter at CI-modulen er satt inn, kan det skje at lyden er borte.

I tillegg kan bildet virke unaturlig.

CI(Common Interface – Felles grensesnitt)-funksjonen kan kanskje ikke brukes, avhengig av landets kringkastingsforhold.

Bruker du en CAM (Conditional Access Module), må du påse at den oppfyller alle kravspesifikasjonene til enten DVB-CI eller CI plus.

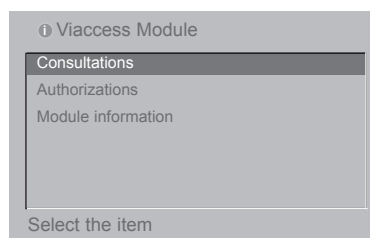

• Denne skjermmenyen er bare ment som illustrasjon og menyalternativene og skjermformatet vil variere, avhengig av leverandør av digitale tjenester.
• I Det er mulig å endre CI-menykjernebildet og tjenesten fra forhandleren.

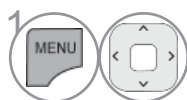

1 Velg **OPPSETT**.

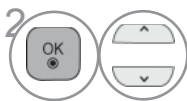

2 Velg **CI-informasjon**.

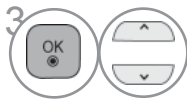

3 Velg ønsket element: Modulinformasjon, smartkortinformasjon, språk, programvarenedlasting osv.







4 Lagre.

• Trykk på **BACK/EXIT** knappen for å gå til forutgående skjerm-meny.

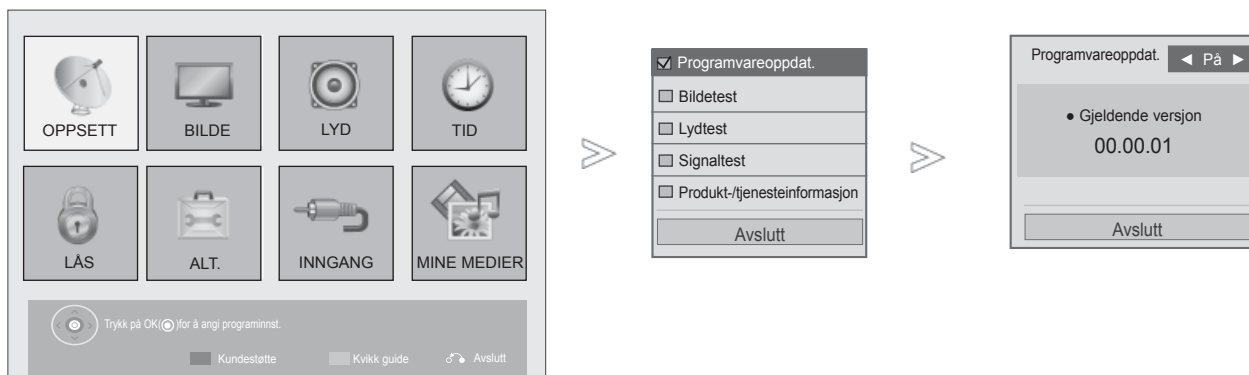
PROGRAMVAREOPPDATERING

Programvareoppdatering (Software Update) betyr at programvare kan lastes ned via det digitale bakkenettet.



-  **RØD** Velg **Kundestøtte**.
-  Velg **Programvareoppdat.**
-  Velg **På** eller **Av**.
 - Dersom du velger **På**, vil det vises en meldingsboks som varsler om ny programvare.
-  Lagre.

- Trykk på **MENU/EXIT** knappen for å returnere til normal TV visning.
- Trykk på **BACK** knappen for å gå til forutgående skjerm-meny.

SE PÅ TV / PROGRAMSTYRING

■ Når du stiller inn "Software Update" ("Programvareoppdatering")

Noen ganger vil en overføring av oppdatert digital programvareinformasjon føre til at følgende meny vises på TV-skjermen.



Enkel oppdatering: for gjeldende oppdateringsstrøm

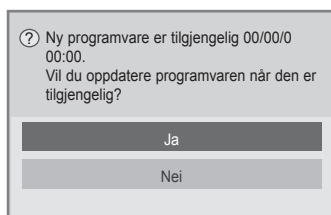

Planlegg oppdatering: for planlagt oppdateringsstrøm
Når menyen Software Update (Programvareoppdatering) er "Av", vises meldingen om å endre den til "På".

Nedlasting starter når "Ja" er valgt. På denne tiden, vil utvikling av pop-up vindu ikke display/fremvises.

Last ned utvikling status kan sjekkes fra software update meny.

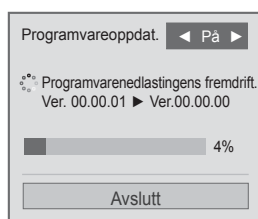

Et vindu som display under kommer til syne når nedlasting er fullstendig.

TV is restarted when "Ja" is selected.

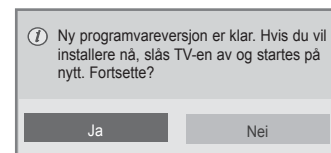

- Legge merke til følgende under programvareoppdatering:

- Ikke trekk ut strømledningen.
- Antennen må ikke være frakoblet.
- Etter software oppdatering, kan du bekrefte oppdatert software versjonen i Software Update meny.
- Det kan ta timer å laste ned software, så vær sikker på at strømmen er på under nedlastingen.
- Software er nedlastet kun i "standby" modus eller i MUX med software Update Service, og stopper når strømledningen er koblet fra eller når visning MUX uten Software Update Service.
- Når du returnerer til standby-modus eller MUX med software Update Service, vil software fortsette fra der den stoppet.

BILDE/LYD TEST

Denne funksjonen er en kunde-funksjon som kan utføre bilde- og lydtester.

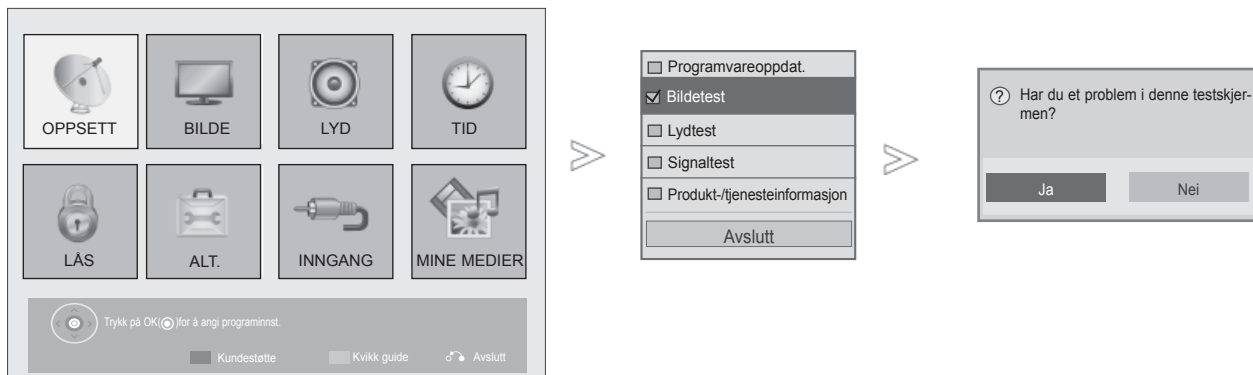

- 1  **RØD** Velg **Kundestøtte**.
- 2  Velg **Bildetest** eller **Lydtest**.
- 3  Velg **Ja** eller **Nei**.

- Trykk på **MENU/EXIT** knappen for å returnere til normal TV visning.
- Trykk på **BACK** knappen for å gå til forutgående skjerm-meny.

SE PÅ TV / PROGRAMSTYRING

DIAGNOSE

Med denne funksjonen kan du vise informasjon om produsent, modell/type, serienummer og programvareversjon.

Det vises informasjon og signalstyrke for innstilt *multiplekser.

Det vises signalinformasjon og servicenavn for den valgte multiplekser.

(*MUX: Et høyere nivå av kanaler i digital kringkasting (en enkelt MUX inneholder flere kanaler.))

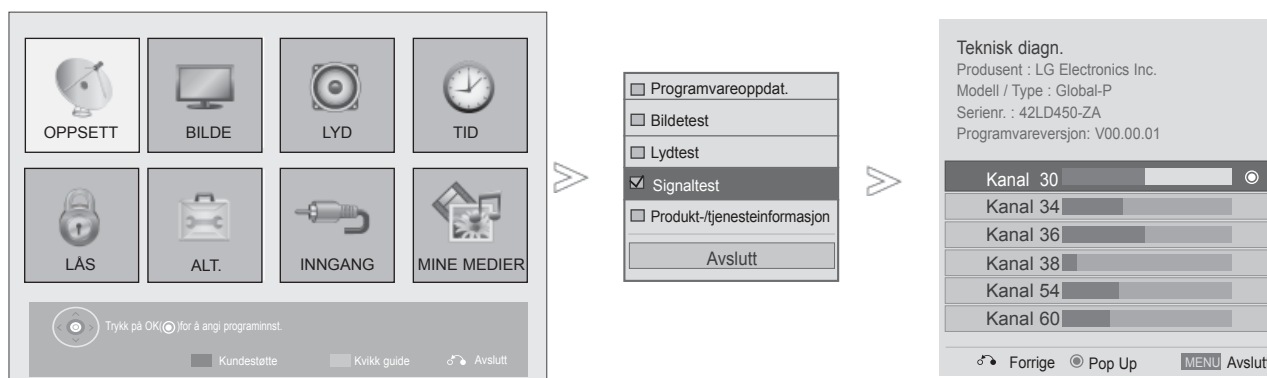

-  **RØD** Velg **Kundestøtte**.
-  Velg **Signaltest**.
-  Vis produsent, modell/type, serienummer og Programvareversjon.
-   Vis kanalinformasjonen.

- Trykk på **MENU/EXIT** knappen for å returnere til normal TV visning.
- Trykk på **BACK** knappen for å gå til forutgående skjerm-meny.

PRODUKT/SERVICE INFORMASJON

Denne funksjonen er en kunde-funksjon som kan se produkt/service informasjon og kundeservice-senter informasjon.

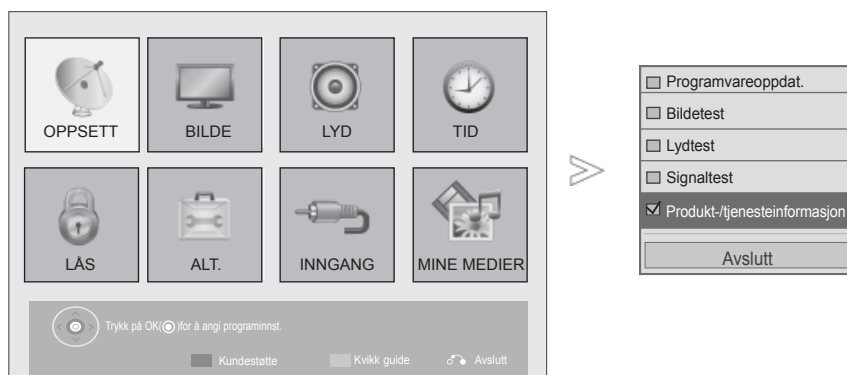

1  **RØD** Velg **Kundestøtte**.

2  Velg **Produkt-/tjenesteinformasjon**.

3  Vis modell/type, programvareversjon, serienummer, kundestøtte og hjemmeside.

- Trykk på **MENU/EXIT** knappen for å returnere til normal TV visning.
- Trykk på **BACK** knappen for å gå til forutgående skjerm-meny.

SE PÅ TV / PROGRAMSTYRING

SIMPLE MANUAL(ENKEL MENY)

Du har enkel og effektiv tilgang til TV-informasjonen ved å vise en enkel håndbok på TV-en. Under bruk av Simple Manual(Enkel meny) vil lyden være dempet.



■ Det viste bildet kan avvike fra TV-en.

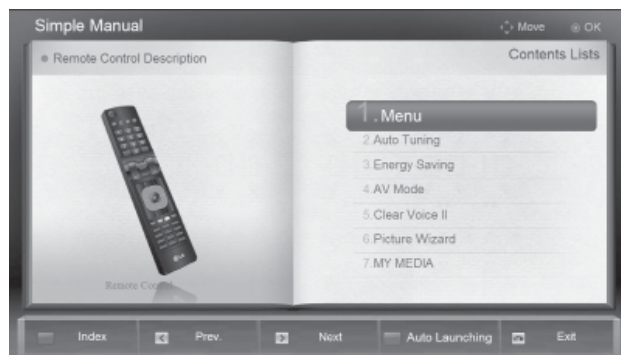

1  **GRØNN** Velg **Kvikk guide**.

2  Velg hvilken del av håndboken du vil vise.

- **Rød**: Gå til **Indekssiden**.
- **Blå**: Spill av **Kvikk guide** automatisk eller manuelt.

• Trykk på **EXIT** knappen for normal TV-visning.

STASJONSOVERSIKTEN

I stasjonsoversikten, som vises på skjermen, kan du se en liste over hvilke TV-kanaler som er lagret i TV'ens minne.

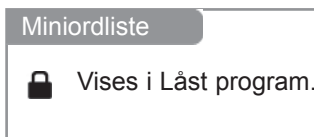

■ For å velge stasjonsoversikten

1  Vis PROGRAMLISTEN.

- Hvis det er noe som er markert blått, betyr det at forvalgs-nummeret/TV-kanalen er utelatt (hoppet over) under automatisk søking/lagring eller redi-gering.
- Hvis et forvalgsnr. vises sammen med stasjonsnavn (eks.'01 NRK'), så vises ikke kanalnr. Hvis et forvalgsnr. vises uten kanalnr./stasjonsnavn (eks.'08 ---'), så er det ikke lagret noe der.

 Snu program-redigering.

■ For å velge forvalgsnr./TV-kanal i stasjonsoversikten

1  Velg et program.

2  Bytt til det valgte programnummeret.

 Modusen vil byttes mellom TV, DTV og Radio fra programmet du ser på i øyeblikket.

SE PÅ TV / PROGRAMSTYRING

■ For å bla igjennom hele stasjonsoversikten



1 Bla mellom sidene.



2 Gå tilbake til normal TV-visning.

■ Vise favorittprogramlisten



1 Vis favorittprogramlisten.



Snu program-redigering.



Gyldig kanal er registrert / strøket som prioritert kanal på nåværende gruppe.



Favoritt gruppe er forandret.

INNGANGSLISTE

HDMI og AV1 (SCART) kan bli gjenkjent av en

oppspore-pinn og derfor avbruddsikker kun når ekstern innretning godkjenner spenning.

Ved hjelp av TV/RAD-knappen kan du bytte fra ekstern inngang til RF-inngang og til det programmet du så på sist i DTV/RADIO/TV-modus.

- Det viste bildet kan avvike fra TV-en.

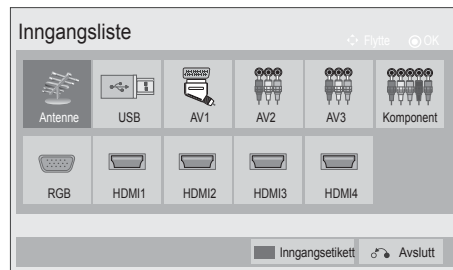

Velg inngangskilden.

- **Antenne** eller **Kabel** : Velg den når du ser på DTV/ RADIO/TV.(Digital kabel input er tilgjengelig kun til Finland, Sverige og "--")
- **USB** : Velg den når bru av USB er avhengig av kobling.
- **AV** : Velg den når du ser på videospilleren eller eksternt utstyr.
- **Komponent** : Velg den når bruk av DVD eller digital dekode avhenger av kontakt.
- **RGB** :Velg den når bruk av PC avhenger av kontakt.
- **HDMI** : Velg den når bruk av DVD, PC eller digital dekode avhenger av kontakt.



SE PÅ TV / PROGRAMSTYRING

INNGANGSETIKETT

Velger en etikett for hver inndatakilde.

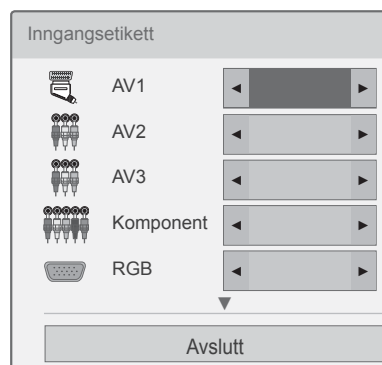
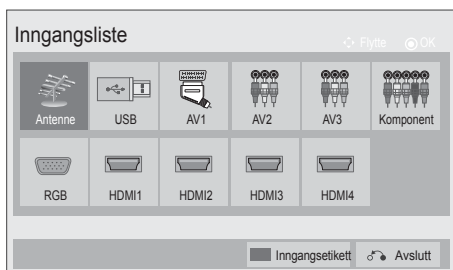
- Det viste bildet kan avvike fra TV-en.

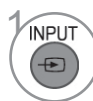

- 1  **BLÅ** Velg **Inngangsetikett**.
- 2  Velg kilden.
- 3  Velg etiketten.

- Trykk på **MENU/EXIT** knappen for å returnere til normal TV visning.
- Trykk på **BACK** knappen for å gå til forutgående skjerm-meny.

DATA SERVICE

(Denne menyen er bare aktivert i Irland.)

Denne funksjonen lar brukere velge mellom **MHEG(Digital Teletext)** og **Teletext** hvis begge finnes samtidig.

Hvis bare en av dem finnes, blir enten **MHEG** eller **Teletext** aktivert uansett hvilket alternativ du valgte.



-   Velg **ALT..**
-   Velg **Data Service.**
-   Velg **MHEG** eller **Teletext.**
-  Lagre.

- Trykk på **MENU/EXIT** knappen for å returnere til normal TV visning.
- Trykk på **BACK** knappen for å gå til forutgående skjerm-meny.

SE PÅ TV / PROGRAMSTYRING

SIMPLINK

Den fungerer kun med enheter merket med logoen SIMPLINK.

Kontroller at enheten er merket med SIMPLINKlogoen.

Produktet vil kanskje ikke fungere skikkelig når du bruker det med andre produkter som har HDMI-CEC-funksjon.

Denne funksjonen kan du bruke til å styre og spille av fra andre AV-enheter som er koblet til TV-en via en HDMI-kabel, uten ytterligere kabler og innstillinger.

Hvis du ikke vil bruke SIMPLINK-menyen, velger du "Av".

SIMPLINK-funksjonen støtter ikke trådløs informasjonsoverføring.



- 1  Display **SIMPLINK**.
- 2  Velg **På** eller **Av**.
- 3  Lagre.

- Trykk på **MENU/EXIT** knappen for å returnere til normal TV visning.
- Trykk på **BACK** knappen for å gå til forutgående skjerm-meny.

Tilkobling til Home Theater (Hjemmekino) med SIMPLINK-logoen.

- 1 Koble til terminalen **HDMI/DVI IN 1**, **HDMI IN 2** (Bortsett fra 19/22LD3***), **HDMI IN 3** (Bortsett fra 19/22/26/32LD3***, 32/37/42/47LD4***, 19/22LE3***, 22LE5***) eller **HDMI IN 4** (Kun 32LE3***, 32/42/47LE4***, 32/37/42/47/55LE5***) på baksiden av TV-en og HDMI-utgangsterminalen på Home Theater (Hjemmekino) ved hjelp av HDMI-kabler.
- 2 Koble til utgangsterminalen Digital Audio på baksiden av TV-en og inngangskanalen Digital Audio på Home Theater (Hjemmekino) ved hjelp av optiske kabler.
- 3 Velg Home Theater (Hjemmekino) på menyen Speaker (Høytaler) ved å trykke på **SIMPLINK**-knappen.

► Når du velger eller betjener medier for enheten i hjemmekinofunksjonen, skifter høyttalerne automatisk til modus HT Speaker (lytting med hjemmekinofunksjon).

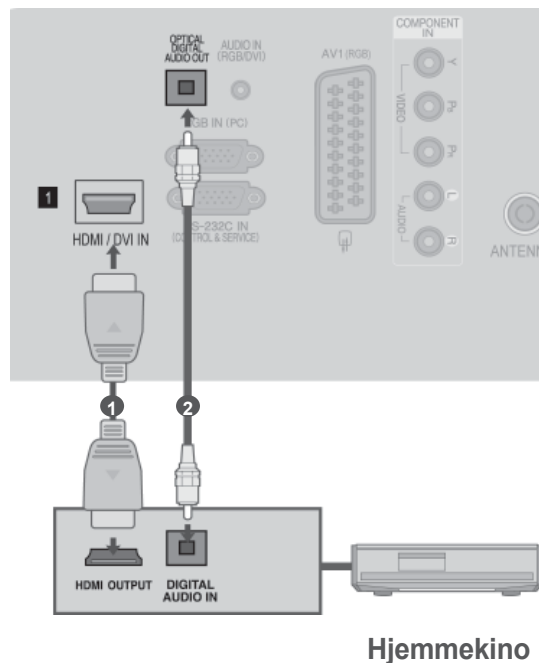

! MERK

- Koble HDMI/DVI IN- eller HDMI IN-terminalen på TV-en til terminalen (HDMI-terminalen) på IMPLINK-enheten sammen med HDMI-kabelen.
- Hvis innkilden er skiftet til det andre alternativet med bruk av INPUT-knappen eller andre på fjernkontrollen, er det ikke lenger mulig å betjene ved hjelp av SIMPLINK-funksjonen.

SE PÅ TV / PROGRAMSTYRING

SIMPLINK -FUNKSJONER

innspilling og avspilling av disk

Kontroller tilkoblede AV-enheter ved å trykke på knappene ^ v < > , OK, ►, ■, II, ◀◀ og ►► .

Direkte avspilling

Etter at du har koblet AV-enhetene til TV-en, kan du styre enhetene og spille av medier direkte, uten ytterligere innstillinger.

Velg AV-enhet

Denne funksjonen kan du bruke til å velge en av AV-enhetene som er koblet til TV-en, og spille av fra den enheten.

Slå av alle enheter

Når du slår av TV-en, slås alle tilkoblede enheter av.

Bytt utsignal for lyd

Du kan på en enkel måte bytte utsignal for lyd.

Sync Power on (Synk. oppstart)

Når avspilling begynner på utstyret med Simplink-funksjonen som er koblet til HDMI-terminalen, vil TV-en endres automatisk for å slå på modusen.

* Enheter som er koblet til TV-en via en HDMI-kabel, men som ikke støtter Simplink, tilbyr ikke denne funksjonen.

Merk: For SIMPLINK bruker du en høyhastighets HDMI-kabel med *CEC-funksjon. (*CEC: Consumer Electronics Control).

SIMPLINK -MENYEN

Trykk på knappene ^ v < > og deretter **OK** for å velge ønsket SIMPLINK-kilde.

- 1 **TV-visning** : Bytt til forrige TV-kanal, uavhengig av gjeldende modus.
- 2 **Avspilling av disk** : Velg og spill av tilkoblede disk.
Når flere disk er tilgjengelig, er innretningens type av disk bekvemt fremvist nederst på skjermen.
- 3 **Avspilling fra videospiller** : Spill av fra og styr den tilkoblede videospilleren.
- 4 **Avspilling fra harddisk-opptaker** : Spill av og styr opptak lagret på harddisken.
- 5 **Utsignal for lyd til hjemmekino/TV**: Velg hjemmekinoanlegg eller TV-høytalere

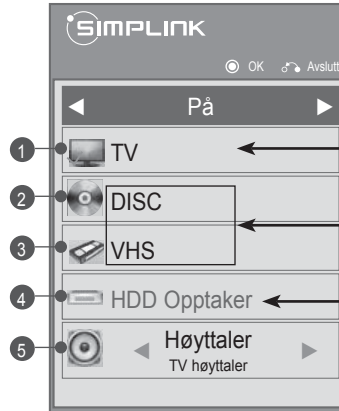

for utsignal for lyd

Når en enhet er koblet til (vises i en kraftig farge)

Når ingen enheter er koblet til (vises i grått)

- Hjemmekino: Bare én om gangen støttes
- DVD, Opptaker: Opp til en (Only 19/22LD3***), to (Only 26/32LD3***, 32/37/42/47LD4***, 19/22LE3***, 22LE5***), tre (Kun 32/42/46/52/60LD5***, 26LE3***, 26LE5***), fire (kun 32LE3***, 32/37/42LE4***, 32/37/42/47/55LE5***) støtte på et tidspunkt.
- VCR: Bare én om gangen støttes

SE PÅ TV / PROGRAMSTYRING

AV-MODUS

Du kan velge de optimale bildene og lydene når du kobler AV-enheter til en ekstern inngang.

Av	Deaktiverer AV MODE (AV-modus).
Kino	Optimaliserer video og lyd for visning av filmer.
Sport	Optimaliserer video og lyd for visning av sport.
Spill	Optimaliserer video og lyd for musikkavspilling.

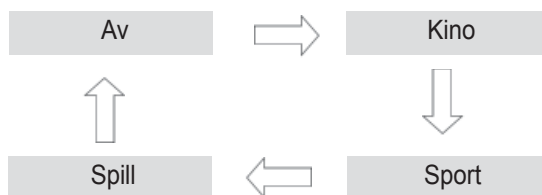

Trykk gjentatte ganger på knappen **AV MODE** (AV-modus) for å velge ønsket kilde.



- Hvis du velger modusen **Kino** i **AV-modus**, vil modusen **Kino** velges både for **Kinomodus** og **Lyd modus** på henholdsvis menyen **BILDE** og menyen **LYD**.
- Hvis du velger "**Av**" i **AV-modus**, velges bildet og bildeinnstillingene som opprinnelig ble angitt.
- Det anbefales å bruke **Spill** modus når du bruker videospill som Xbox eller PlayStation.
- I modusen **Spill** vil funksjoner i forbindelse med bildekvalitet optimaliseres for spill.

INITIALISERE (TILBAKESTILLE TIL OPPRINNELIGE FABRIKKINNSTILLINGER)

Denne funksjonen initialiserer alle innstillinger.

Men innstillingene **Dag** og **Natt** i bildemodus kan ikke initialiseres.

Det er nyttig å initialisere produktet eller når du flytter til en annen by eller et annet land.

Når Factory Reset (Fabrikktilbakestilling) er fullført, må du starte første gangs oppsett på nytt.

Når låsesystemet er "På", vises meldingen om å legge inn passordet.

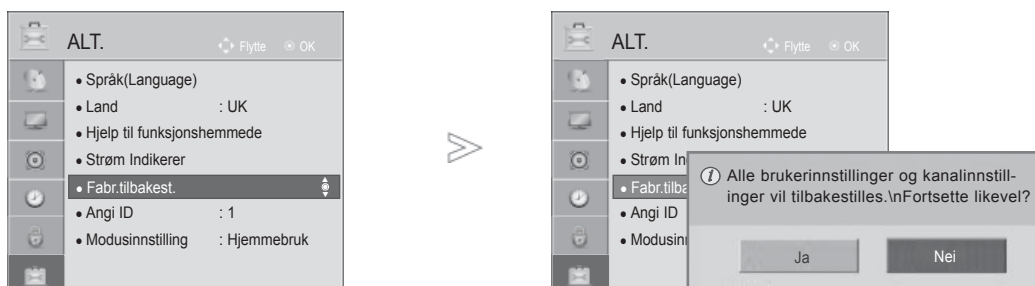

- 1   Velg **ALT..**
- 2   Velg **Fabr.tilbakest..**
- 3   Velg **Ja.**
- 4  Start **Fabr.tilbakest..**

• I **Lås system "På"**, Hvis du glemmer passordet, trykker du på '0', '3', '2', '5' på fjernkontrollen.

- Trykk på **MENU/EXIT** knappen for å returnere til normal TV visning.
- Trykk på **BACK** knappen for å gå til forutgående skjerm-meny.

SLIK BRUKER DU USB-ENHETEN

VED TILKOBLING AV USB-ENHETEN

Når du kobler til en USB-enhet, vises denne popupmenyen automatisk.

“POP UP MENY” vil ikke bli displayed mens OSD inkludert meny, EPG eller tidsramme er aktivert.

Når pop-up menyen kommer til syne, kan du velge musikkliste, fotoliste eller filmliste i MY MEDIA menyen.

I USB-enheten kan du ikke legge til en ny mappe eller slette den eksisterende mappen.

- 1 Koble USB-enheten til **USB IN**-kontakten på TV-en.

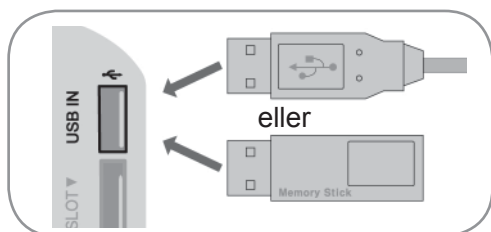

- Bare foto (JPEG), musikk (MP3) og film (DAT, MPG, MPEG, VOB, AVI, DIVX, MP4, MKV, TS, TRP, TP, ASF, WMV, FLV) støttes.

- 2 Velg **Film** (Kun 19/22/26/32LE3***, 32/37/42LE4***, 22/26LE5***, 32/37/42/47/55LE5***, 32/42/46/52/60LD56**, 32/37/42/47LD46**, 32/42/46/52/60LD555, 32/3742/47LD455, 19/22/26/32LD355, 19/22/26/32LD356, 19/22/26/32LD345, 19/22/26/32LD346, 32/37/42/47LD425, 32/37/42/47LD426, 26/32LD335, 26/32LD336), **Foto** eller **Musikk**.



Når du fjerner USB-enheten

Velg menyen **Løs ut USB**(USB-utløsning) før du 2 fjerner USB-enhet.

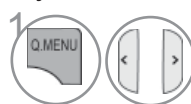

Velg **USB-enhet**.



Velg **Eject**.



Forholdsregler når du bruker USB-enheten

- ▶ Bare en USB-lagringsenhet kan gjenkjennes.
- ▶ Hvis USB-lagringsenheten er tilkoblet gjennom en USB-hub, kan ikke enheten gjenkjennes.
- ▶ En USB-lagringsenhet som bruker et automatisk gjenkjenningsprogram, kan ikke gjenkjennes.
- ▶ En USB-lagringsenhet som bruker sin egen driver, vil kanskje ikke bli gjenkjent.
- ▶ Gjenkjenningshastigheten på en USB-lagringsenhet kan avhenge av hver enhet.
- ▶ Vennligst ikke slå av TV-en eller plugg ut USB-enheten når den tilkoblede USB-lagringsenheten arbeider. Når en slik enhet plutselig blir atskilt eller plugges ut, kan de lagrede filene eller USB-lagringsenheten bli skadet.
- ▶ Vennligst ikke koble til USB-lagringsenheten som ble kunstig manøvrert på PC-en. Enheten kan føre til at produktet feilfungerer eller ikke blir avspilt. Glem aldri å bruke bare en USB-lagringsenhet som har normale musikkfiler, bildefiler eller filmfiler.
- ▶ Vennligst bruk bare en USB-lagringsenhet som ble formatert som et FAT32- eller NTFS-filsystem, som tilbys med Windows-operativsystemet. Hvis det gjelder en lagringsenhet som er formatert med et annet hjelpeprogram som ikke støttes av Windows, kan det ikke gjenkjennes.
- ▶ Vennligst koble strøm til en USB-lagringsenhet (over 0,5 A) som krever ekstern strømforsyning. Hvis ikke, er det ikke sikkert at enheten blir gjenkjent.
- ▶ Koble til en USB-lagringsenhet med kabelen som leveres av enhetsprodusenten.
- ▶ Noen USB-lagringsenheter støttes kanskje ikke eller opererer ujevnt.
- ▶ Filjusteringsmetode for USB-lagringsenheten minner om Window XP, og filnavnet kan gjenkjenne opptil 100 engelske tegn.
- ▶ Sørg for å sikkerhetskopiere viktige filer fordi data lagret i en USB-minneenhet kan bli skadet. Vi kan ikke holdes ansvarlige for eventuelle datatap.
- ▶ Hvis USB HDD ikke har en ekstern strømkilde, vil USB-enheten kanskje ikke oppdages. Så sørg for å koble til den eksterne strømkilden. - Vennligst bruk en adapter for en ekstern kraftkilde. Vi anbefaler/garanterer ikke en USB kabel for en ekstern kraftkilde.
- ▶ Hvis USB-minneenheten har flere partisjoner, eller hvis du bruker en USB-multikortleser, kan du bruke opptil 4 partisjoner eller USB-minneenheter
- ▶ Hvis en USB-minneenhet er koblet til en USB-multikortleser, er det ikke sikkert at volumdataene blir oppdaget.
- ▶ Hvis USB-minneenheten ikke fungerer skikkelig, må du koble den fra og til igjen.
- ▶ Hvor raskt en USB-minneenhet oppdages er forskjellig fra enhet til enhet.
- ▶ Hvis USB er koblet til standbymodus, vil den bestemte harddisken lastes automatisk når TV-en slås på.
- ▶ Den anbefalte kapasiteten er 1 TB eller mindre for en ekstern USB-harddisk og 32 GB eller mindre for USB-minne.
- ▶ Ved bruk av enheter med mer enn anbefalt kapasitet kan det hende at de ikke fungerer skikkelig.
- ▶ Hvis en ekstern USB-harddisk med strømsparingsfunksjon ikke fungerer, slår du harddisken av og så på igjen for å få den til å fungere skikkelig.
- ▶ USB-lagringsenheter under USB 2.0 støttes også. Men de vil kanskje ikke virke som de skal i filmlisten
- ▶ Maksimum 999 mapper eller filer kan gjenkjennes under én mappe.

SLIK BRUKER DU USB-ENHETEN

FILMLISTE

(Kun 19/22/26/32LE3***, 32/37/42LE4***, 22/26LE5***, 32/37/42/47/55LE5***, 32/42/46/52/60LD56**, 32/37/42/47LD46**, 32/42/46/52/60LD555, 32/3742/47LD455, 19/22/26/32LD355, 19/22/26/32LD356, 19/22/26/32LD345, 19/22/26/32LD346 32/37/42/47LD425, 32/37/42/47LD426, 26/32LD335, 26/32LD336)

Du kan spille av filmfiler på USB-lagringsenheter.

Filmlisten aktiveres så snart USB blir oppdaget. Den brukes når du spiller av filmfiler på TV.

Viser filmer i USB-mappen og støtter Play (Avspilling).

Tillater avspilling av alle filmer i mappen og filer etter brukerens ønske.

Det er en filmliste som viser mappeinformasjon og filmfilen.

On Screen Display (Visning på skjermen) kan være forskjellig fra settet ditt. Bilder er et eksempel som bistår med TV-betjeningen.

Film(*.mpg/*.mpeg/*.dat/*.ts/*.trp/*.tp/*.vob/*.mp4/*.mov/*.mkv/*.dvix/*.avi/*.asf/*.wmv/*.flv/*.avi(motion-peg)/*.mp4(motion-jpeg)/*.mkv(motion-jpeg))støtte fil

Videoformat : DivX3.11, DivX4.12, DivX5.x, DivX6, Xvid1.00, Xvid1.01, Xvid1.02, Xvid1.03, Xvid1.10 beta-1/beta-2, Mpeg-1, Mpeg-2, Mpeg-4, H.264/AVC, VC1, JPEG, Sorenson H.263

Lydformat : Dolby Digital, AAC, Mpeg, MP3, LPCM, HE-AAC, ADPCM, WMA

Bithastighet : innen 32 kbps til 320 kbps(MP3)

Ekstern undertittel format : *.smi/*.srt/*.sub(MicroDVD,Subviewer1.0/2.0)/*.ass/*.ssa/*.txt(TMPlayer)/*.psb(PowerDivX)

Internt undertittel format : kun, XSUB (Det er undertittelformatet brukt i DivX6 filer)



- Noen brukeropprettede undertitler vil kanskje ikke fungere skikkelig.
- Noen spesialtegn støttes ikke i undertekster.
- HTML-koder støttes ikke i undertekster.
- Undertekster på andre språk enn de støttede er ikke tilgjengelige.
- Skjermen kan oppleve midlertidige avbrudd (bildestopp, raskere avspilling osv.) når lydpråket endres.
- En skadet filmfil vil kanskje ikke spilles av korrekt, eller enkelte spillerfunksjoner kan kanskje ikke brukes.
- Filmfiler produsert med noen kodefunksjoner vil kanskje ikke spilles av korrekt.
- Hvis video- og lydstrukturen til den innspilte videoen ikke har linjesprang (interleave), genereres verken video eller lyd.
- HD-videoer med maksimalt 1920x1080@25/30P eller 1280x720@50/60P støttes, avhengig av rammen
- Videoer med oppløsninger over 1920x1080@25/30P eller 1280x720@50/60P vil kanskje ikke fungere skikkelig, avhengig av rammen.
- Andre filmfiler enn de angitte typene og formatene vil kanskje ikke fungere korrekt.
- **Maks. bitfrekvens for spillbare filmfiler er 20 Mbps.** (Kun, Motion JPEG : 10 Mbps)
- Vi garanterer ikke myk avspilling av profiler på kodenivå 4.1 eller høyere i H.264/AVC.
- DTS Audio-kodeken støttes ikke.
- En filmfil på mer enn 30 GB i filmstørrelse støttes ikke for avspilling.
- En DivX-filmfil og dens tekstingsfil ligger i samme mappe.
- Et videofilnavn og dets undertittelnavn må være identisk for å vises.
- Avspilling av video via en USB-tilkobling som ikke støtter høy hastighet, vil kanskje ikke virke som det skal.
- Filer i kodeform med GMC(Global Motion Compensation) kan kanskje ikke spilles.
- Når du ser på filmen i "Movie List" funksjonen, kan du justere et bilde med "Energi Saving" (Energi sparing) og AV "mode key" (modus nøkkel) på fjernkontrollen. Bruker-setup (oppsett) for hvert bilde modus fungerer ikke.





Fil Filtypenavn	Videodekoder	Lydkodek	Max Resolution
	MPEG1, MPEG2	MP2,MP3,Dolby Digital,LPCM	1920x1080@30p (Kun, Motion JPEG 640x480@30p)
dat	MPEG1	MP2	
ts,trp,tp		MP2,MP3,Dolby Digital, AAC,HE-AAC	
	MPEG1, 2	MP2,MP3,Dolby Digital,LPCM	
mp4, mov	MPEG4,DivX 3.11, DivX 4.12, DivX 5.x, DivX 6, Xvid 1.00, Xvid 1.01, Xvid 1.02, Xvid 1.03, Xvid 1.10-beta1/2H.264	AAC,HE-AAC,MP3	
mkv	H.264, MPEG-1,2,4	MP2,MP3,Dolby Digital,AAC HE-AAC,LPCM	
divx, avi	MPEG2, MPEG4,DivX 3.11, DivX 4. DivX 5, DivX 6, Xvid 1.00, Xvid 1.01, Xvid 1.02, Xvid 1.03, Xvid 1.10-beta1/2H.264	MP2,MP3,Dolby Digital,LPCM, ADPCM,AAC,HE-AAC	
Motion JPEG (avi, mp4, mkv)	JPEG	LPCM, ADPCM	
asf, wmv		WMA	
flv	Sorenson H.263, H264	MP3, AAC	

SLIK BRUKER DU USB-ENHETEN

Skjermkomponenter

Du kan også justere **USB** i **INNGANG** menyen.

1   Velg **MINE MEDIER**.

2     Velg **Film**.

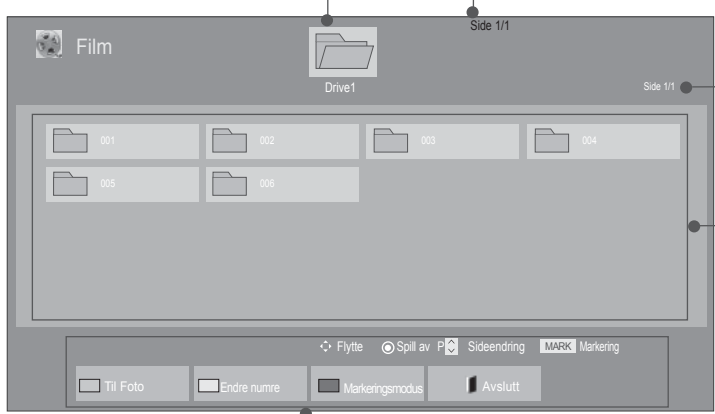

1: Folder icon (Drive1)

2: Side 1/1

3: Bottom navigation bar

4: Content area

5: Side 1/1

- 1 Flytter til filen på øverste nivå
- 2 Gjeldende side/totalt sider
- 3 Tilsvarende knapper på fjernkontrollen
- 4 Innhold under mappen fokusert på 1
- 5 Aktuell side/totalt sider av innhold under mappen fokusert på 1

- Forhåndsvisningsbilde for visse filer vises kun som ikon.



- Forhåndsvisningsbilde for filer som ikke støttes, vises kun som ikon.







- Ugyldige filer vises kun som punktgrafikk.

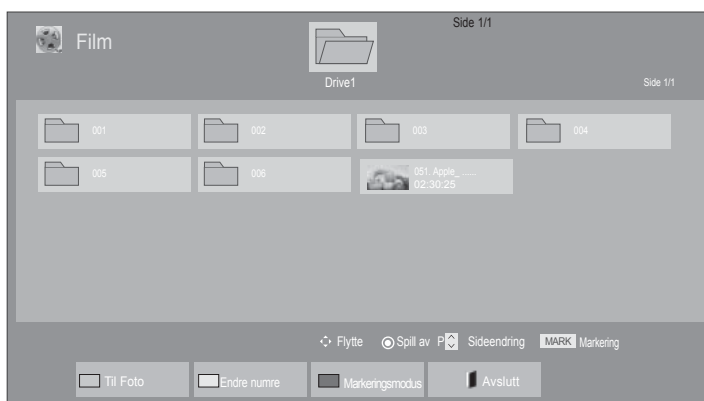

Film utvalg





■ Ved spilling av film filer



-  Velg målmappe- eller stasjon.
-   Velg ønskede filtitler.
-  Film filer blir spilt

• Bruk knappen **P** ^ v til å navigere på filmtittelsiden.

Bruke fjernkontrollen

	Gjentatte ganger, trykk GREEN knapp for å kovertere til Foto->Musikk .
	En metode for visning i 5 store miniatyrbilder eller én enkelt liste.
	Omgjør til Markeringsmodus .
	Returner til normal TV visning.
	Trykk på knappen PLAY(▶) (SPILL AV) en gang til for gå tilbake til vanlig avspilling.

SLIK BRUKER DU USB-ENHETEN

■ Når valgt film filer blir spillt

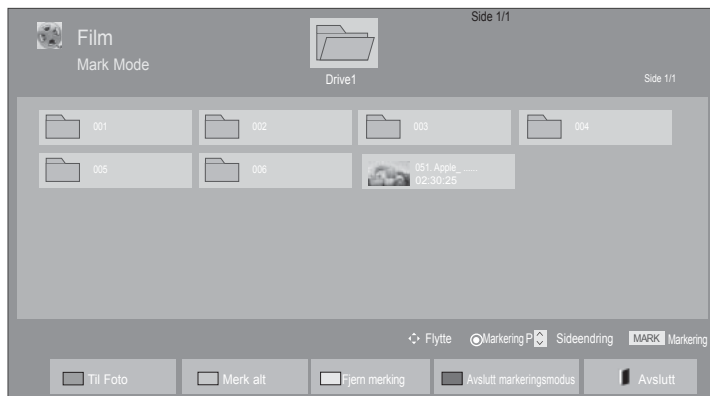





- 1  Velg målmappe- eller stasjon.
- 2   Velg ønskede filtitler.
- 3  eller  Omgjør til **Markeringsmodus**.
- 4   Merk ønsket film fil.
- 5  Merket film fil blir spillt.

- Når en eller flere filmfiler er markert, blir de markerte filmene avspilt i rekkefølge.

! MERK

- ▶ Når det gjelder filer som ikke støttes, vises en melding om filen som ikke støttes.

Bruke fjernkontrollen

 RØD	Spill den valgte film filen. Straks en film fil er ferdig spillt, vil den neste valgte bli spillt automatisk.
 GRØNN	Merk alle film filer på skjermen.
 GUL	Fjern alle merkede film filer.
 BLLÅ	Gå ut av Markeringsmodus .
 EXIT	Returner til normal TV visning.

! MERK

- ▶ Hvis du velger "Yes" fra OSD ved spilling av samme fil etter at film filen er blitt stoppet, vil den starte igjen når den stoppes tidligere.
- ▶ Hvis kontinuerlige serier av filer eksisterer innenfor mappen, vil neste fil bli spillt automatisk. Men, dette ekskluderer tilfeller når **Repeteer** funksjonen til Film Liste Valg er satt til "På" (Referer til s. 62) eller når oppsetting er merket Play.

SLIK BRUKER DU USB-ENHETEN

Bruke filmlistefunksjonen, spill

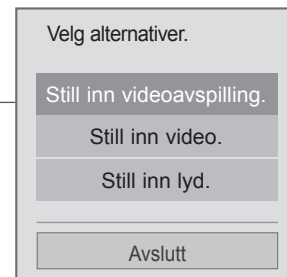

1  eller  Vis **Alt.** menyen.

2  Velg **Still inn videoavspilling.**, **Still inn video.** eller **Still inn lyd.**.

! MERK

- ▶ Valg mulighet forandret i **Film** påvirker ikke **Foto** og **Musikk**.
- ▶ Valg mulighet forandret i **Foto** og **Musikk** er forandret likeledes i **Foto** og **Musikk** bortsett fra **Film**.
- ▶ Ved repitesjonsavspilling av video filen etter stopp, kan du spille fra der den stoppet tidligere.



Bruke fjernkontrollen

■	Stopp den spillende film filen.
▶	Trykk på knappen PLAY(▶) (SPILL AV) en gang til for gå tilbake til vanlig avspilling.
II	Under avspilling kan du trykke på Pause(II) -knappen. <ul style="list-style-type: none"> ■ Stillskjermbildet vises. ■ Hvis ingen knapper trykkes på fjernkontrollen i 10 minutter etter pause, går TV-en tilbake til avspillingstilstand. ■ Trykk på Pause(II) II)-knappen og bruk knappen FF(▶▶) til sakte bevegelse.
◀◀ / ▶▶	Under avspilling, trykk gjentatte ganger på knappen REW(◀◀) for å øke hastigheten ◀◀(x2) -> ◀◀◀(x4) -> ◀◀◀◀(x8) -> ◀◀◀◀◀(x16) -> ◀◀◀◀◀◀(x32) . trykk gjentatte ganger på knappen FF(▶▶) for å øke hastigheten ▶▶(x2)-> ▶▶▶(x4) -> ▶▶▶▶(x8) ->▶▶▶▶▶(x16) -> ▶▶▶▶▶▶(x32). <ul style="list-style-type: none"> ■ Trykking gjentatte ganger på disse knappen øker hastigheten på hurtigspoling framover / tilbakespoling.
MENU eller Q.MENU	Vis Alt. menyen.
BACK	Skjul menyen på full-størrelse skjermen. <ul style="list-style-type: none"> ■ For å se menyen igjen i full-størrelse skjermen, trykk OK knapp for å fremvise.
EXIT	Returner til normal TV visning.
<>	<ul style="list-style-type: none"> ■ Ved bruk av knappen < eller > under avspilling kan en posisjonsmarkør vises på skjermen.
ENERGY SAVING	Trykk på knappen ENERGY SAVING (Strømsparing) gjentatte ganger for å søke lysstyrken på skjermen. (Se side 95)
AV MODE	Trykk gjentatte ganger på knappen AV MODE (AV-modus) for å velge ønsket kilde (se side 50)

SLIK BRUKER DU USB-ENHETEN

■ Når du velger Set video play,



- 1   Velg **Bilde størrelse**, **Språk for lyd**, **Språk for undertekst** eller **Repeter**.
- 2  Foreta aktuelle justeringer.

Undertekstspråk	Støttet språk
Latin1	Engelsk, spansk, fransk, tysk, italiensk, svensk, finsk, nederlandsk, portugisisk, dansk, rumensk, norsk, albansk, skotsk-gælisk, walisisk, irsk-gælisk, katalan, valencian
Latin2	bosnisk, polsk, kroatisk, tsjekkisk, slovakisk, slovensk, serbisk, ungarsk
Latin4	estisk, latvisk, litauisk
Kyrillisk	bulgarsk, makedonsk, russisk, ukrainsk, kasakh
Gresk	Gresk
Tyrkisk	Tyrkisk

- ▶ **Bilde størrelse** : Velg ønsket bildeformat under filmavspilling.
- ▶ **Språk for lyd**: Endrer språkgruppen for lyden under filmavspilling. Filer med bare ett lydspor kan ikke velges.
- ▶ **Språk for undertekst**: Slå av/på underteksten.
- ▶ **Language** : Aktivert for SMI undertittel og kan velge språket innenfor undertittelen.
- ▶ **Code page** : Kan velge skrift på undertekst. Når satt til standard, vil same skrift som generell meny bli brukt.
- ▶ **Sync** : Justerer tidssynkroniseringen av underteksten fra -10 sekunder til +10 sekunder i trinn på 0,5 sekund under filmavspilling.
- ▶ **Posisjon** : Endre posisjonen til underteksten opp eller ned under filmavspilling.
- ▶ **Størrelse** : Velger din ønskede undertekst størrelse under film spilling.
- ▶ **Repeter** : Slå på/av reprise-funksjon av film avspilling. Når slått på, vil filen innenfor mappen bli avspilt gang på gang. Selv om gjentakende avspilling er slått av, kan den spille av filen hvis filnavnet ligner på det forrige.

! MERK

- ▶ Bare 10 000 synkroniseringsblokker kan støttes i undertekstfilen.
- ▶ Når du spiller av video, kan du justere bildestørrelsen ved å trykke på knappen **RATIO(FORHOLD)**.

■ Når du velger Set video,

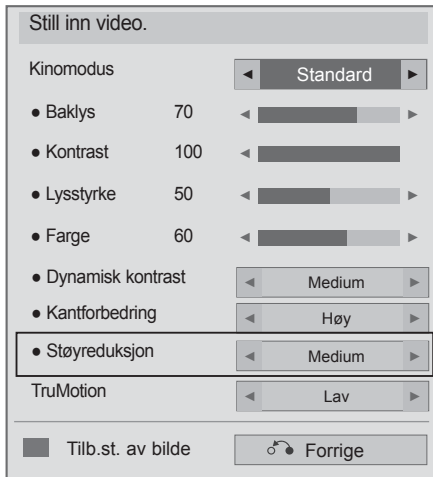

(Kun 32/42/46/52/60LD5***,
32/37/42/47/55LE5***)

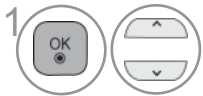

Velg **Kinomodus** eller **TruMotion**.





Foreta aktuelle justeringer. (Se side 96 til 103)

SLIK BRUKER DU USB-ENHETEN

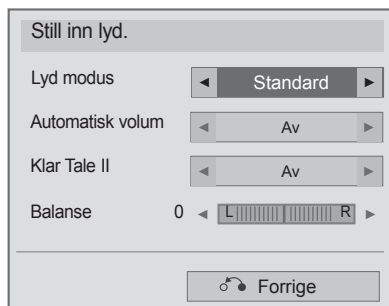
- Når du velger **Set audio**,



- 1   Velg **Lyd modus**, **Automatisk volum**, **Klar Tale II** eller **Balanse**.
- 2  Foreta aktuelle justeringer. (Se side 107 til 111)

FOTOLISTE

Du kan vise fotofiler på USB-lagringsenheter.

On Screen Display (Visning på skjermen) kan være forskjellig fra settet ditt. Bilder er et eksempel som bistår med TV-betjeningen..

Når du ser på fotoet i "Photo List" funksjonen, kan du ikke forandre bilde-modusen.

PHOTO (*.JPEG)-støttefil

Baseline : 64 x 64 til 15360 x 8640

Progressiv : 64 x 64 til 1920 x 1440

- Du kan bare spille av JPEG-filer.
- Filer som ikke støtte, vises i form av et forhåndsdefinert ikon.

Skjermkomponenter

Du kan også justere **USB** i **INNGANG** menyen.

1 Velg **MINE MEDIER**.

2 Velg **Foto**.

1 Flytter til filen på øverste nivå
2 Gjeldende side/totalt sider
3 Tilsvarende knapper på fjernkontrollen
4 Innhold under mappen fokusert på 1
5 Aktuell side/totalt sider av innhold under mappen fokusert på 1

The diagram shows a screen titled "Foto" with a "Drive1" folder icon at the top. Below it is a grid of 15 folder icons labeled 001 through 015. At the bottom, there is a control bar with buttons for "Flytt", "Visning", "P", "Sideending", "MARK", "Markering", "Til Musikk", "Endre numre", "Markeringsmodus", and "Avslutt".

SLIK BRUKER DU USB-ENHETEN

Foto utvalg



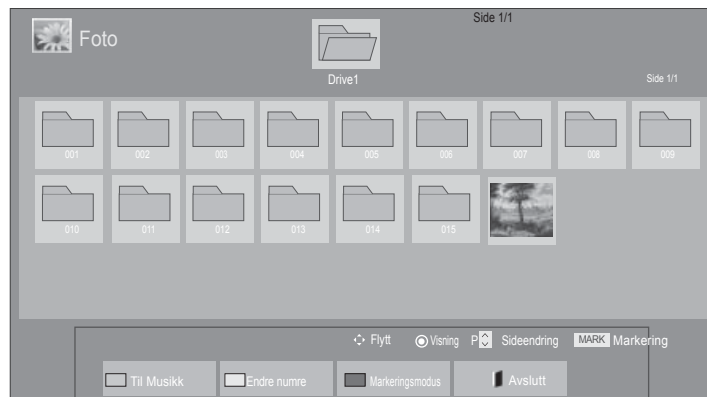

■ Ved spilling av foto filer



-  Select the target folder or drive.
-  Velg ønskede fotografier.
-  Foto filer er avspilt/displayed.

• Bruk knappen **P** ^ v for å navigere på foto-siden.

Bruke fjernkontrollen

	Gjentatte ganger, trykk GREEN knappen for å konvertere til Musikk->Film .
	En metode for visning i 5 store miniatyrbilder eller én enkelt liste.
	Omgjør til Markeringsmodus .
	Returner til normal TV visning.

■ Når valgte foto filer er avspilt/displayed

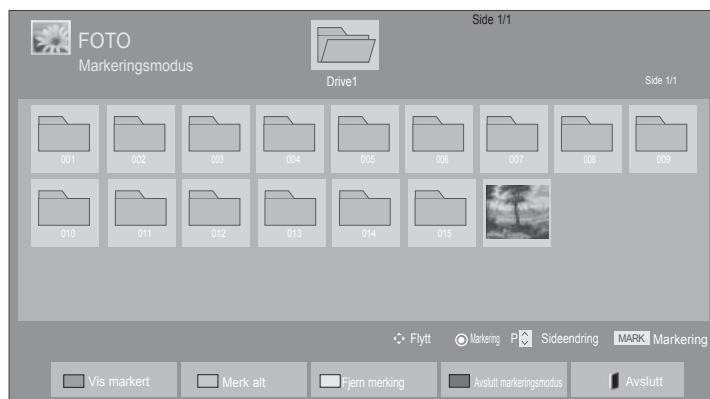





- 1  Velg målmappe- eller stasjon.
- 2   Velg ønskede fotografier.
- 3  eller  Omgjort til **Markeringsmodus**.
- 4   Merk ønsket foto fil.
- 5  Merket foto fil blir spilt.

- Når ett eller flere fotografier er markert, kan du vise hvert markert fotografi eller et lysbilde-show med de markerte fotografiene. Hvis ingen fotografier er markert, kan du vise hvert individuelle fotografi i mappen eller et lysbilde-show med alle fotografier i mappen.

SLIK BRUKER DU USB-ENHETEN

Bruke fjernkontrollen





 RØD	Display/Fremvis den valgte foto filen.
 GRØNN	Merk alle foto filer på skjermen.
 GUL	Fjern alle merkede foto filer.
 BLLÅ	Gå ut av Markeringsmodus .
 EXIT	Returner til normal TV visning.

Hvordan du viser fotografiet

Detaljerte operasjoner er tilgjengelige på skjermbildet for visning av fotografier i full størrelse.



Sideforholdet til et fotografi kan endre størrelsen på fotografiet som vises på skjermen i full størrelse. Trykk på **EXIT** knappen for å gå til forutgående skjerm-meny.

-  Velg målmappe- eller stasjon.
-   Velg ønskede fotografier.
-  Det valgte fotografiet vises i full størrelse.

• Bruk knappen **P** ^ v for å navigere på fotosiden.

- Trykk på **EXIT** knappen for å gå tilbake til fotoliste.
- Trykk på **BACK** knappen for å ta bort Hjelp OSD.

SLIK BRUKER DU USB-ENHETEN



Velg the **Lysbilder**,
BGM, **⤵(Roter)**,
Q (ZOOM IN), **e**,
Alt., **Skjul** eller
Avslutt.

- Bruk knappen < > til å velge forrige eller neste fotografi.
- Bruk knappen < > til å velge og kontrollere menyen på skjermen i full størrelse.

► **Lysbilder** : Når ingen bilder er valgt, vises alle fotografier i gjeldende mappe under lysbildefremvisningen. Hvis noen fotografier blir valgt, vises disse fotografiene i et lysbildeshow.

- Angi tidsintervallet for lysbildefremvisningen i **Alt.**.

► **BGM** (Bakgrunnsmusikk) : Llytt på musikk mens du viser fotografier i full størrelse.

- Angi BGM-enhet og album i Alt. før du bruker denne funksjonen.
- Du kan justere **Alt.** ved **Q.MENU** eller **MENU** knappen på fjernkontrollen.

► **⤵ (Roter)** : Rotate photos (Roter fotografier).

- Roterer fotografiet 90°, 180°, 270°, 360° med klokken.
- Den kan ikke roteres når bredden på et bilde er større enn høyden som støttes

► **Q (ZOOM IN)**: Se på fotoet ved zoom i 2,4 ganger.

► **e** : Trykk på knappen **ENERGY SAVING (Strømsparing)** gjentatte ganger for å søke lysstyrken på skjermen. (Se side 95)

► **Alt.** : Angi verdier for **Lysbildehast.** og **BGM**.

- Bruk **^** **∨** **<** **>** knapp og **OK** knapp for innstilling av verdier. Trykk **OK** for å lagre innstillinger.
- Du kan ikke endre **BGM** når BGM spilles av.

► **Skjul** : Skjul menyen på skjermen når den har full størrelse.

- Hvis du vil se menyen igjen på skjermen i full størrelse, trykker du **OK**-knappen for å vise den.

Trykk på **EXIT** knappen for å gå tilbake til fotoliste.

Bruk av fotoliste funksjonen.



1  eller  Vis popup-menyen.

2  Velg **Still inn fotovisning.**, **Still inn video.** eller **Still inn lyd..**

! MERK

- ▶ Valg mulighet forandret i **Film** påvirker ikke **Foto** og **Musikk**.
- ▶ Valg mulighet forandret i **Foto** og **Musikk** er forandret likeledes i **Foto** og **Musikk** bortsett fra **Film**.

SLIK BRUKER DU USB-ENHETEN

- Når du velger Set photo view,

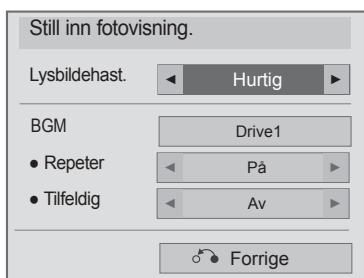

1   Velg **Lysbildehast.** eller **BGM.**

2  Foreta aktuelle justeringer.

■ Når du velger Set video,

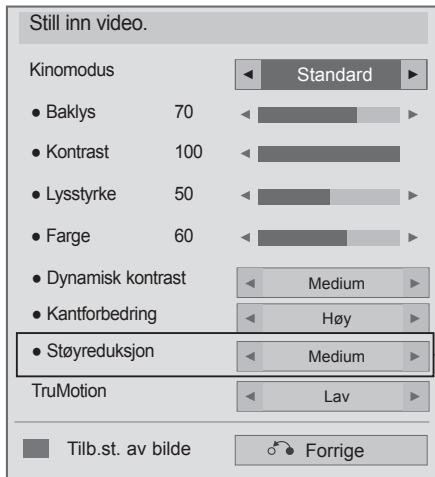

(Kun 32/42/46/52/60LD5***,
32/37/42/47/55LE5***)

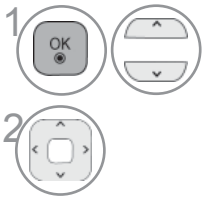



Velg **Kinomodus** eller **TruMotion**.

SLIK BRUKER DU USB-ENHETEN

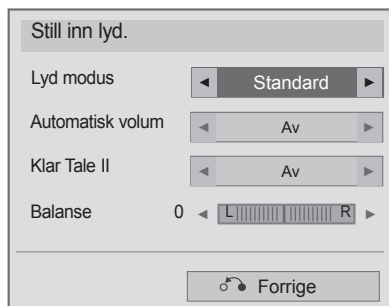
- Når du velger **Set audio**,



- 1   Velg **Lyd modus**, **Automatisk volum**, **Klar Tale II** eller **Balanse**.
- 2  Foreta aktuelle justeringer. (Se side 107 til 111)

MUSIKKLISTE

Du kan spille av musikkfiler på USB-lagringseenheter.

Innkjøpte musikkfiler (*.MP3) kan inneholde copyrightbegrensninger.

Avspilling av disse filene støttes kanskje ikke av denne modellen.

Musikkfilen på USB-enheten kan spilles av denne enheten.

On Screen Display (Visning på skjermen) kan være forskjellig fra settet ditt. Bilder er et eksempel som bistår med TV-betjeningen.

MUSIC (*.MP3)-støttefil

Bitfrekvens 32 til 320kbps

- Samplingsfrekvens MPEG1-lag 3: 32 kHz, 44,1 kHz, 48 kHz.
- Samplingsfrekvens MPEG2-lag 3 : 16 kHz, 22,05 kHz, 24 kHz
- Samplingsfrekvens MPEG2.5-lag 3 : 8 kHz, 11,025 kHz, 12 kHz

Skjermkomponenter

Du kan også justere **USB** i **INNGANG** menyen.

1 Velg **MINE MEDIER**.

2 Velg **Musikk**.

1 Forhåndsvisning: Hvis det finnes et albumomslag for filen (albumkunstbilde), vises dette albumet.

2 Flytter til filen på øverste nivå

3 Gjeldende side/totale sider

4 Tilsvarende knapper på fjernkontrollen

5 Innhold under mappen fokusert på 2

6 Aktuell side/total sider av innhold under mappen fokusert på 2



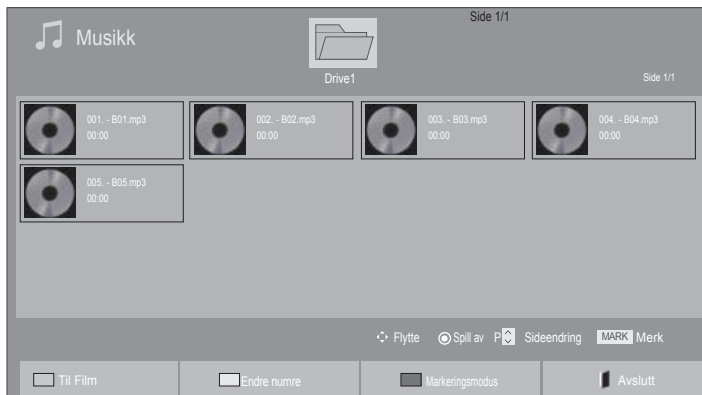

(Kun 19/22/26/32LE3***, 32/37/42LE4***, 22/26LE5***, 32/37/42/47/55LE5***, 32/42/46/52/60LD56**, 32/37/42/47LD46**, 32/42/46/52/60LD555, 32/3742/47LD455, 19/22/26/32LD355, 19/22/26/32LD356, 19/22/26/32LD345, 19/22/26/32LD346, 32/37/42/47LD425, 32/37/42/47LD426, 26/32LD335, 26/32LD336)

SLIK BRUKER DU USB-ENHETEN

Musikk utvalg







■ Når avspilling av musikk filer

-  Velg målmappe- eller stasjon.
-   Velg ønsket musikk tittel
-  Musikk filer avspilles.





• Bruk knappen **P** ^ v til å navigere opp og ned på musikk siden.

Bruke fjernkontrollen

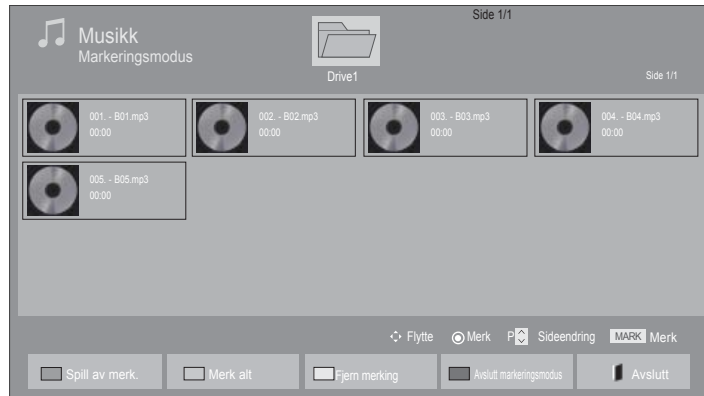
 GRØNN	Gjentatte ganger, trykk den GREEN knappen for å konvertere til Film->Foto .
 GULL	En metode for visning i 5 store miniatyrbilder eller én enkelt liste.
 BLLÅ	Omgjør til Markeringsmodus .
 EXIT	Returner til normal TV visning.

■ Når valgte musikk filer blir avspilt







- 1  Velg målmappe- eller stasjon.
- 2   Velg ønsket musikk tittel
- 3  eller  Omgjør til **Markeringsmodus**.
- 4   Merk ønsket musikk fil.
- 5  Merket musikk fil blir spilt.

- Når en eller flere musikkfiler er markert, blir de markerte musikktitlene avspilt i rekkefølge. Hvis du for eksempel vil lytte bare til en og samme musikkfil flere ganger, må du bare markere musikken og spille den av. Hvis ingen musikk er markert, vil all musikken i mappen avspilles i rekkefølge.
- Hvis du ønsker å aktivere "Random" (tilfeldig) avspilling, må du stille inn **Alt.->Stil inn lydavspilling.->Tilfeldig** til På.

SLIK BRUKER DU USB-ENHETEN

Bruke fjernkontrollen

 RØD	Fremvis den valgte musikk filen.
 GRØNN	Merk alle musikk filer på skjermen.
 GUL	Fjern alle merkede musikk filer
 BLLÅ	Gå ut av Markeringsmodus .
 EXIT	Returner til normal TV visning.

Ved bruk av musikkliste-funksjonen, spill

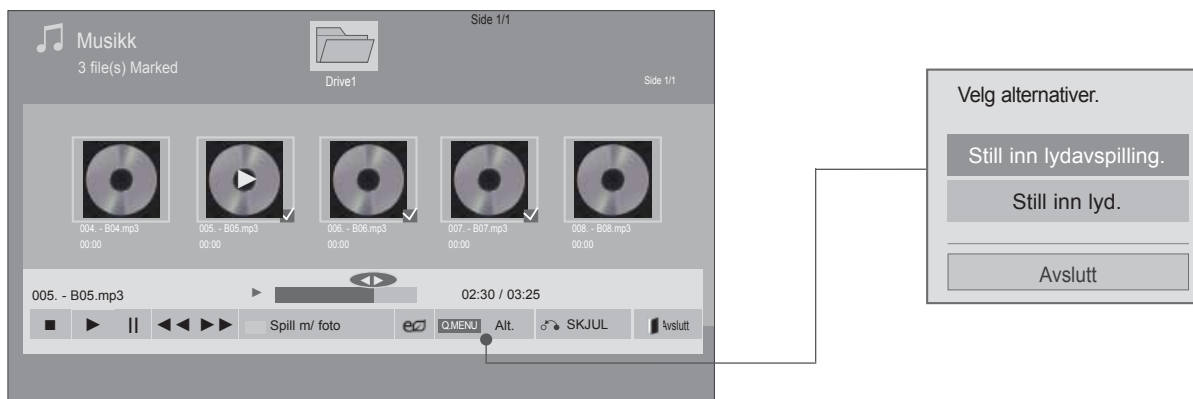

1  eller  Vis **Alt.** menyen.





2  Velg **Still inn lydavsplaying.** eller **Still inn lyd.**

! MERK

- ▶ Valg mulighet forandret i **Film** påvirker ikke **Foto** og **Musikk**.
- ▶ Valg mulighet forandret i **Foto** og **Musikk** er forandret likeledes i **Foto** og **Musikk** bortsett fra **Film**.

SLIK BRUKER DU USB-ENHETEN

Bruke fjernkontrollen

■	Stopp den spillende musikk filen.
▶	Trykk på knappen PLAY(▶) (SPILL AV) en gang til for gå tilbake til vanlig avspilling.
	Når du trykker Pause() knappen under spilling av filen, vil avspilling bli "pauset". Når du trykker Pause() knappen igjen når avspillingen er "pauset", vil den fortsette avspillingen.
◀◀ / ▶▶	When playing, Når du trykker REW (◀◀) knappen, vil den forutgående musikk filen bli spilt. Når du trykker FF (▶▶) knappen, den nestemusikk filen vil bli spilt.
	Start spilling av de valgte musikk filer og så gå til Foto
	Trykk på knappen ENERGY SAVING (Strømsparing) gjentatte ganger for å søke lysstyrken på skjermen. (Se side 95) Bare AV/Skjerm betjenes fra filmlisten, fotolisten, musikklisten.
	Vis Alt. menyen.
	<ul style="list-style-type: none"> ■ Når du trykker på tilbake knappen når musikk blir spilt, vil musikken som nettopp ble spilt bli skjult og bare musikklisten vil bli fremvist.
	<ul style="list-style-type: none"> ■ Når du trykker på exit/utgang knappen mens musikk spiller er fremvist, vil bare musikken bli stoppet og spilleren vil ikke returnere til normal TV visning. ■ Når du trykker på exit/utgang knappen mens musikken er stoppet eller mens musikk spilleren er skjult, vil spilleren returnere til normal TV visning.
< >	<ul style="list-style-type: none"> ■ Ved bruk av < eller > knappen under avspilling vil en markør indikere posisjonen som kan bli spilt.

■ Når du velger **Set audio play**,

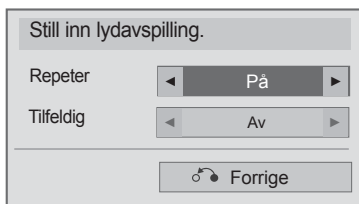





1   Velg **Repeteer** eller **Tilfeldig**.

2  Foreta aktuelle justeringer.

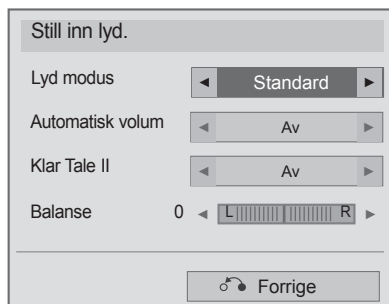
SLIK BRUKER DU USB-ENHETEN

- Når du velger **Set audio**,



- 1   Velg **Lyd modus**, **Automatisk volum**, **Klar Tale II** eller **Balanse**.
- 2  Foreta aktuelle justeringer. (Se side 107 til 111)

- Hvis du ikke trykker noen knapper på en stund mens du spiller, vil avspillingsinformasjonsboksen (som vist nedenfor) flyte som en skjermbeskytter.
- Skjermsparerer?
Skjermsparerer er ment å beskytte skjerm-pikselskade på grunn av et fast bilde som står igjen på skjermen i en lengre tidsperiode.

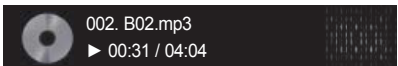

! MERK

- ▶ En ødelagt eller skadet musikkfil spilles ikke av, men viser 00:00 i spilletid.
- ▶ En musikkfil lastet ned fra en betalingstjeneste med copyrightbeskyttelse, starter ikke, men viser feilaktig informasjon i spilletid.
- ▶ Hvis du trykker knappene OK, ■ stoppes en skjermsparer.
- ▶ Knappen PLAY(▶), Pause(II), ■, ▶▶, ◀◀ på fjernkontrollen er også tilgjengelige i denne modusen.
- ▶ Du kan bruke knappen ▶▶ til å velge neste musikk, og knappen ◀◀ til å velge forrige musikk.

SLIK BRUKER DU USB-ENHETEN

DIVX-REGISTRERINGSKODE

(Kun 19/22/26/32LE3***, 32/37/42LE4***, 22/26LE5***, 32/37/42/47/55LE5***, 32/42/46/52/60LD56**, 32/37/42/47LD46**, 32/42/46/52/60LD555, 32/3742/47LD455, 19/22/26/32LD355, 19/22/26/32LD356, 19/22/26/32LD345, 19/22/26/32LD346 32/37/42/47LD425, 32/37/42/47LD426, 26/32LD335, 26/32LD336)

Bekreft TV-ens DivX-registreringskodenummer. Ved hjelp av registreringsnummeret kan filmer leies eller kjøpes på www.divx.com/vod.

Med en DivX-registreringskode fra en annen TV er avspilling av leide eller kjøpte DivX-filer ikke tillatt. (Bare DivXfiler med riktig registreringskode for den kjøpte TV-en kan spilles av.)

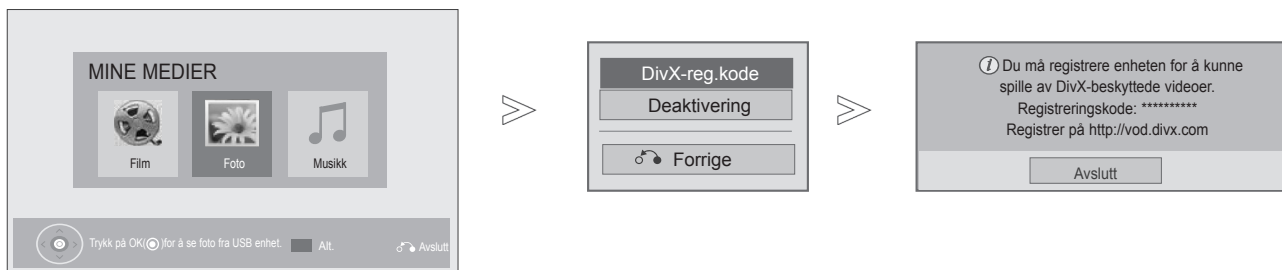

- 1 Velg **MINE MEDIER**.
- 2 **BLA** Velg **DivX Reg. Code**.
- 3 Vis **DivX Reg. Code**.

• Trykk på **MENU/EXIT** knappen for å returnere til normal TV visning.



OM DIVX VIDEO: DivX® er et digitalt videoformat skapt av DivX, Inc. Dette er en offisielt DivX Certified®-enhet som kan spille av DivX-video. Besøk www.divx.com hvis du vil ha mer informasjon og programvareverktøy for å konvertere filer til DivX-video.

OM DIVX VIDEO-ON-DEMAND: Denne DivX Certified®-enheten må være registrert før du kan spille av DivX Video-on-Demand-filer (VOD) du har kjøpt. Du kan skaffe registreringskoden under DivX VOD i enhetens konfigurasjonsmeny. Gå til vod.divx.com hvis du vil ha mer informasjon om hvordan du fullfører registreringen.

DivX-sertifisert for å spille av DivX-video opptil HD 1080p, inkludert Premium-innhold

DivX®, DivX Certified® og tilknyttede logoer er varemerker for DivX, Inc. og brukes med lisens.

Beskyttet av ett eller flere av de følgende amerikanske patentene: 7 295 673; 7 460 668; 7 515 710; 7 519 274

! MERK

- ▶ Filmfiler støttes som følger.

Oppløsning: under 1920x1080 SxH-piksler

Rammefrekvens: under 30 rammer/sek (1920x1080), under 60 rammer/sek (under 1280x720)

- ▶ Videokodek : MPEG 1, MPEG 2, MPEG 4, H.264/AVC, DivX 3.11, DivX 4.12, DivX 5.x, DivX 6, Xvid 1.00, Xvid 1.01, Xvid 1.02, Xvid 1.03, Xvid 1.10-beta1, Xvid 1.10-beta2, JPEG, VC1, Sorenson H.263/H.264.

DEAKTIVERING

(Kun 19/22/26/32LE3***, 32/37/42LE4***, 22/26LE5***, 32/37/42/47/55LE5***, 32/42/46/52/60LD56**, 32/37/42/47LD46**, 32/42/46/52/60LD555, 32/37/42/47LD455, 19/22/26/32LD355, 19/22/26/32LD356, 19/22/26/32LD345, 19/22/26/32LD346 32/37/42/47LD425, 32/37/42/47LD426, 26/32LD335, 26/32LD336)

Formålet med deaktivering er å tillate deaktivering av enheter for brukere som har aktivert alle de tilgjengelige enhetene via webserveren og som er blokkert fra å aktivere flere enheter. DivX VOD tillot kunden å aktivere opptil 6 enheter under én konto, men for å erstatte eller deaktivere en av disse enhetene, måtte kunden kontakte DivXs kundeservice og be om sletting. Med denne tilføyde funksjonen kan forbrukere deaktivere seg selv og derfor administrere sine DivX VOD-enheter på en bedre måte.

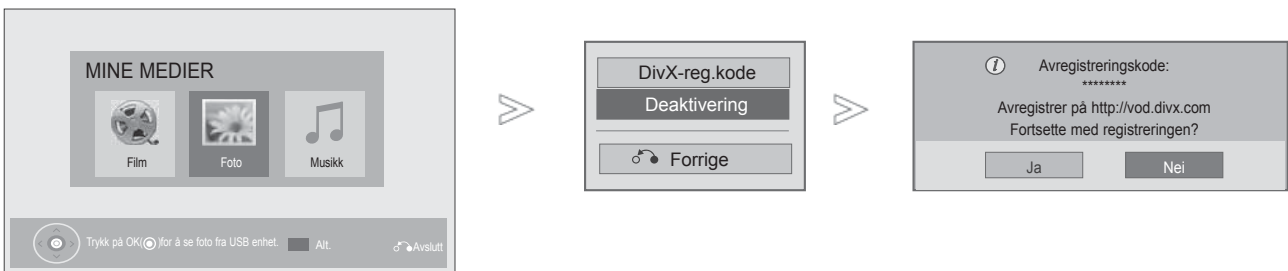

- 1 Velg **MINE MEDIER**.
- 2 Velg **Deaktivering**.
- 3 Velg **Ja**.
- 4 Deaktivering av skjermen.

- Trykk på **MENU/EXIT** knappen for å returnere til normal TV visning.
- Trykk på **BACK** knappen for å gå til forutgående skjerm-meny.

EPG (ELECTRONIC PROGRAMME GUIDE – ELEKTRONISK PROGRAMGUIDE) (I DIGITAL-MODUS)

Dette systemet har en EPG som hjelper deg med å finne frem i de forskjellige sendingene.

EPG informerer om for eksempel programoppføringer og start/slutt-tider for alle tilgjengelige tjenester. I tillegg kan EPG ofte gi informasjon om programmet (tilgjengelighet og antall slike programmer varierer, avhengig av kringkaster).

Denne funksjonen kan bare brukes når det sendes EPG-informasjon av kringkasteren. Du må innstille klokken i tids-menyen, før bruk av EPG funksjon.

EPG fremviser program-detaljene for 8 dager.

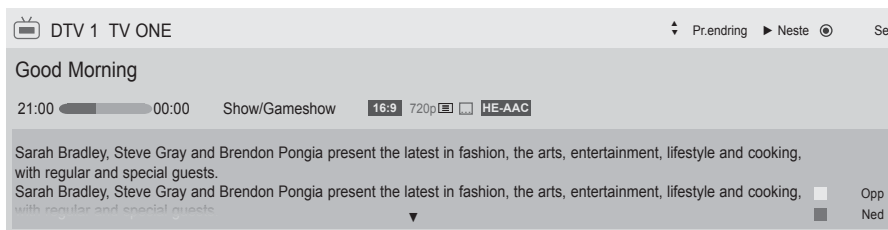

INFO Viser aktuell program informasjon

- Displayed/Avspilles med et TV eller DTV program.
- Viser i Radioprogram.
- Viser i MHEG-program.
- Viser med et HE-AAC-program.
- Kringkastingsprogrammets sideforhold
- Kringkastingsprogrammets sideforhold
- Kringkastet program med et ikon kan kanskje ikke bli displayed/avspilt i monitor ut avhengig av informasjonen av programmet.
- Viser i Tekst-TV-program.
- Viser i Undertekstprogram.
- Viser i Kryptert program.
- Displayed/fremvist med et Dolby Digital Program.
- Viser med et Dolby Digital PLUS-program.
576i/p, 720p, 1080i/p : Oppløsningen til kringkastingsprogrammet



Viser den neste programinformasjonen.



Viser annen programinformasjon.

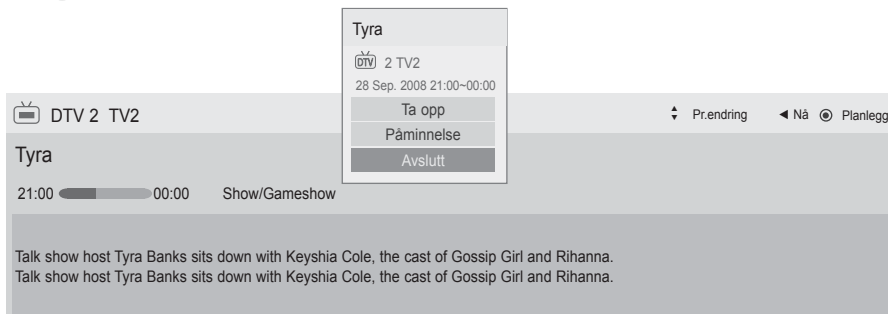

Et pop-up vindu for opptak/påminnelse innstilling kommer til syne.



Velg tid for opptak/påminnelse innstilling modus.

Slå av/på EPG



Slå EPG av eller på.

Velge et program



eller



Velg ønsket program.

Knappefunksjoner i NOW/NEXT (NÅ/NESTE) Guide-modus

Du kan vise et program som kringkastes, og ett planlagt i ettertid.



Endre EPG-modus



Skriv inn Manual Timer modus.



Skriv inn Schedule List modus.



Når 'Now' er valgt, er det flyttet til valgt program og EPG forsvinner.

Når 'Next' er valgt, vises et reservasjons pop-up vindu.



Velg NOW (NÅ) eller NEXT (NESTE) program.



Velg kringkasting program.



Side opp/ned

Programguide

That '70s show 25 Nov. 2008 10:05

DTV 1 YLE TV1 25 Nov. 2008 09:45-10:15

	ALLE	NA	NESTE
DTV 1	YLE TV1	That '70s show	Keno
DTV 2	YLE TV2	Your World Today	World Business
DTV 4	TV..	Legenen om Den...	Fantomen
DTV 5	YLE FST	Naturtimmen	Kriiskit
DTV 6	CNN	Lyssna	ABC
DTV 8	YLE24	Glamour	Tänään otsikoissa

FAV Favoritt INFO ⓘ Informasjon Se på / planlegg TV/RAD RADIO

Modus Tidsplan Tidsplanliste



eller



eller



Slå av EPG.









Velg DTV eller RADIO program.







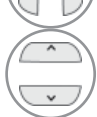

Slå av/på detaljinformasjon

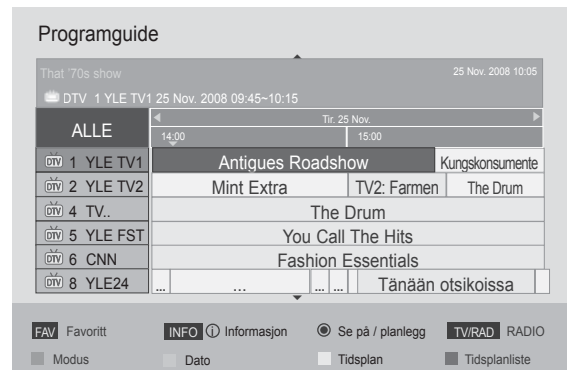
EPG (ELECTRONIC PROGRAMME GUIDE – ELEKTRONISK PROGRAMGUIDE) (I DIGITAL-MODUS)

Knappefunksjon i 8 dagers guide-modus

-  **RØD** Endre EPG-modus
-  **GRØNN** Gå inn i datoinnstilling-modus
-  **GUL** Skriv inn Manual Timer modus.
-  **BLÅ** Skriv inn Schedule List modus.
Når 'Nærværende kringkasting program' er valgt, er det flyttet til valgt program og EPG forsvinner.
Når 'Fremtidig kringkasting program' er valgt, vises et reservasjons pop-up vindu.
-  **OK**
-  Velg Programme.
-  Velg kringkasting program.



-  Side opp/ned
-  **GUIDE** eller  eller  Slå av EPG
-  Velg DTV eller RADIO program.
-  Slå av/på detaljinformasjon

Knappefunksjon i datoendring-modus

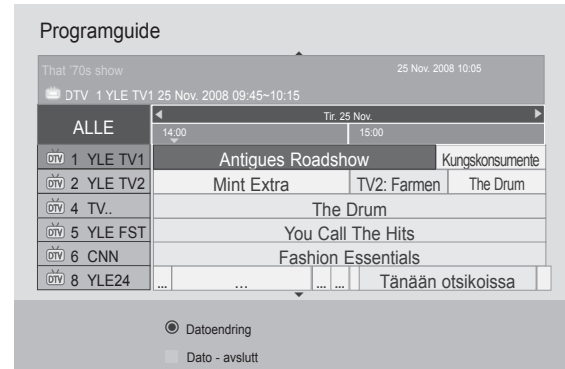
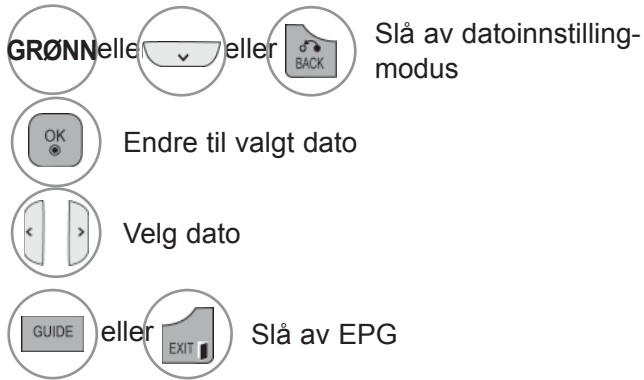

Knappefunksjon i boksen som inneholder utvidet programbeskrivelse

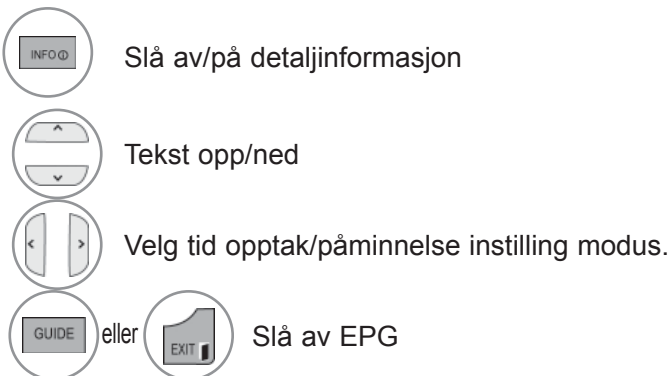

EPG (ELECTRONIC PROGRAMME GUIDE – ELEKTRONISK PROGRAMGUIDE) (I DIGITAL-MODUS)

Knappefunksjon i innstillingsmodus for Record/Remind (Opptak/Påminnelse)

Stiller inn en start- eller sluttid for innspilling, og stiller inn en påminnelse kun for en starttid, med slutt-tiden nedtonet.

Denne funksjonen er bare tilgjengelig når innspilling utstyr som bruker pin8 innspilling signal har blitt tilkoblet til TV-OUT (AV1) ved bruk av en SCART-kabel.

Innspillings-funksjonen er bare støttet i Digital modus og ikke i Analog modus.



Slå av Manual Timer modus.



Velg påminnelse eller opptak funksjon.



Velg Type, Start, Slutt eller Program.



Forandre til Guide modus.



Forandre til Schedule List modus.



Lagre Timer Record/Remind (Tidsstyrt opptak/Påminnelse)

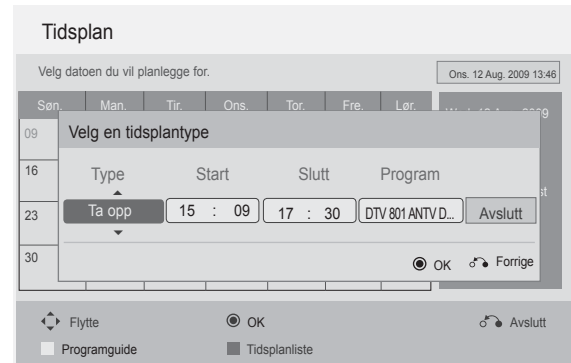

Knappefunksjon i tidsplanlistemodus

Hvis du har opprettet en tidsplanliste, vises et planlagt program på planlagt tidspunkt selv når du ser på et annet program samtidig.

Nærværende innspilling enhet kan ikke bli redigert eller slettet.

GUL Forandre til Manual Timer modus.

BLÅ eller **GUIDE** Endre til Guide-modus

BACK Slå av Tidsplanliste.

OK Velg ønsket alternativ - Modify/Delete/
Delete All (Endre/Slett / Slett alle).

UP/DOWN Velg program.

P Side opp/ned

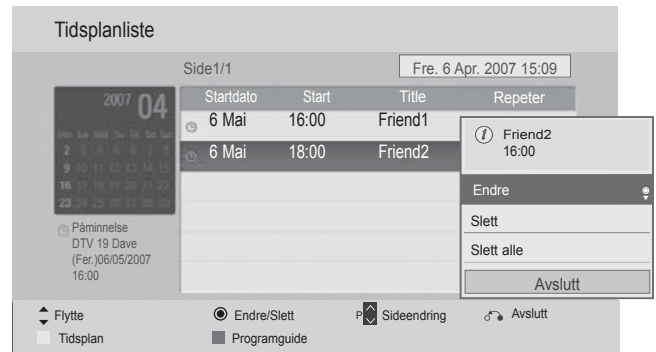

STYRING AV BILDE

STYRING AV BILDESTØRRELSE (BREDDE/HØYDEFORHOL

Du kan se TV i ulike bildeformat; 16:9, Ren Scan , Original, Full bredde, 4:3, 14:9, Zoom and Kinozoom.

Hvis et fast bilde vises på skjermen over lang tid, kan det oppstå et ekkobilde på skjermen som er synlig etter at bildet er forandret.

Du kan justere forstørrelsesdelen med knappen $\wedge \vee$.

Denne funksjonen fungerer i følgende signal.



- Du kan også justere **Bredde-/høydeforh.** på menyen **BILDE**.
- For Zoom Setting (Zoominnstilling), velg **14:9**, **Zoom** og **Kinozoom** på menyen Ratio (Forhold). Etter at du har fullført zoominnstillingen, går displayet tilbake til hurtigmenyen.

• 16:9

Med følgende valg kan du justere bildet horisontalt, med lineære proporsjoner, for å fylle hele skjermbildet (nyttig ved visning av 4:3-formaterte DVD-er)..



• Ren Scan

Følgende valg vil la deg se hele bildet i beste kvalitet, uten redusert oppløsningen for det originale bildet.

Merk: Hvis det er støy i det opprinnelige bildet, kan du se støyen i kanten.

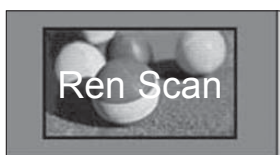

• Original

Når TV-en mottar widescreen-signalet, vil det automatisk bli endret til bildefor-matet som skal sendes.



• Full bredde

Når TV-en mottar bredskjermssignalet, kan du justere bildet horisontalt eller vertikalt i lineær proporsjon for å fylle skjermen fullstendig. Video i formatene 4:3 og 14:9 støttes i full-skjerm uten forvrengning via DTV-inngangen.



• **4:3**

Med det følgende valget kan du vise et bilde med et opprinnelig bredde/høydeforhold på 4:3.



• **14:9**

Du kan se 14:9 eller vanlig TV-program i dette fo matet. 14:9 Skjermen ses på samme måte som i 4:3, men er flyttet til opp og ned.



• **Zoom**

Med følgende valg kan du vise bildet uten endring og fyller hele skjermen. Øverste og nederste del av bildet blir imidlertid beskåret.



• **Kinozoom**

Velg Cinema Zoom (Kinozooming) når du vil forstørre bildet i riktige proporsjoner.

Merk: Når du forstørrer eller forminsker bildet, kan bildet bli forvrengt.

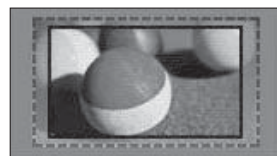

knappen ◀ eller ▶ : Juster forstøringsdel av filmzooming. Justeringsintervallet er 1 til 16.
knappen ▼ eller ▲ : Flytt skjermen.

! **MERK**

- ▶ Du kan bare velge **4:3**, **16:9(Bred)**, **14:9**, **Zoom/Kinozoom** in Component (i komponent)..
- ▶ Du kan bare velge **4:3**, **Original**, **16:9(Bred)**, **14:9**, **Zoom/Kinozoom** in HDMI-modus.
- ▶ Du kan kun velge **4:3**, **16:9(Bred)** i RGB-PC- og HDMI-PC-modus.
- ▶ I modusen DTV/HDMI/Component (over 720p) er **Ren Scan** tilgjengelig.
- ▶ I analog/DTV/AV/Scart modus, er full vidde tilgjengelig.

STYRING AV BILDE

BILDEVEIVISER

Denne funksjonen lar deg justere bildekvaliteten til det opprinnelige bildet.

Bruk dette til å kalibrere skjermkvaliteten ved å justere det svarte og hvite nivået osv. Vanlige brukere kan enkelt kalibrere skjermen ved å følge hvert trinn.

Når du justerer bildet til Low (Lav), Recommended (Anbefalt) eller High (Høy), kan du se det endrede resultatet som et eksempel.

I RGB-PC/HDMI-PC/DVI-PC modus, er den forandrede farge, fargetone, og H/V skarphetverdier ikke anvendt.



Velg **BILDE**.



Velg **Bildeveiviser**.



Juster **Standard**(Sortnivå, Hvitnivå, Fargetone, Farge, Horizontal skarphet, Vertikal skarphet, Baklys) eller **Foretrukket**(Sortnivå, Hvitnivå, Fargetone, Farge, Skarphet, Dynamisk kontrast, Fargetemp., Baklys).



Velg inndatakilde for å bruke innstillingene.



- Hvis du stopper innstillingen før det endelige trinnet, vil ikke endringene brukes.
- Justeringsverdien lagres i Ekspert1.
- Så snart bildeveiviseren angir bildekvaliteten, endres Energy Saving (Strømsparing) til Off (Av).
- Hvis bilde kvalitet innstilling av **Ekspert1** er forandret, bruk **Tilb.st. av bilde** før innføring av **Bildeveiviser** reset/nullstilling av bilde kvalitet innstilling.
- **Standard** : modus for standard bildekvalitet.
- **Foretrukket** : modus for brukerens foretrukne bildekvalitet.

- Trykk på **MENU/EXIT** knappen for å returnere til normal TV visning.
- Trykk på **BACK** knappen for å gå til forutgående skjerm-meny.

e^oSTRØMSPARING

Den reduserer TV-ens strømforbruk.

Standard fabrikkinnstilling er justert til et behagelig visningsnivå for bruk i hjemmet.

Du kan øke lysstyrken på skjermen ved å justere Energy Saving-nivået eller ved å angi bildemodusen. Når du justerer Energy Saving (Strømsparing) i MHEG-modus, brukes strømsparingsinnstillingen etter at MHEG er ferdig.

Hvis du velger 'Skjerm Av' mens du er innstilt på en radiostasjon, vil det redusere strømforbruket.

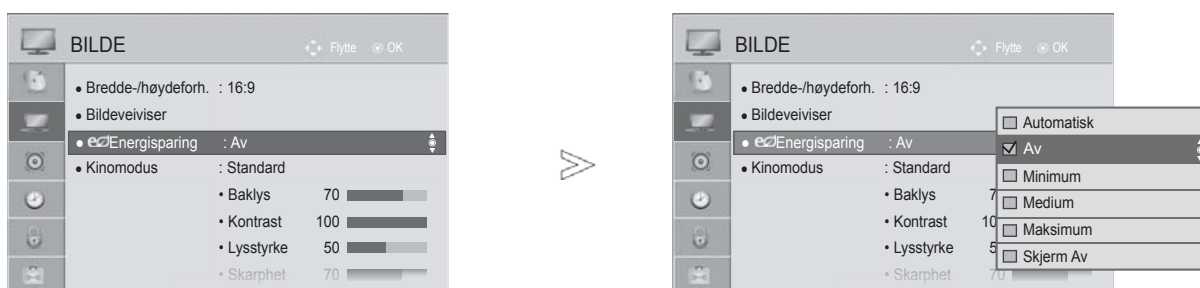

Velg **BILDE**.



Velg **e^oEnergisparing**.



Velg **Automatisk** (Kun 32/42/46/52/60LD5***, 32LE3***, 32/37/42LE4***, 32/37/42/47/55LE5***), **Av**, **Minimum**, **Medium**, **Maksimum** eller **Skjerm Av**.

- Trykk på **MENU/EXIT** knappen for å returnere til normal TV visning.
- Trykk på **BACK** knappen for å gå til forutgående skjerm-meny.

- Når du velger skjerm Av, vil skjermen bli slått av inne 3 sekunder og skjerm Av vil starte.
- Hvis du justerer "**Energisparing-Automatisk, Maksimum**", **Baklys** vil ikke bakgrunnslysfunksjonen fungere.
- Du kan også justere denne funksjonen ved å velge knappen **Energisparing** på fjernkontrollen..
- Når du velger Auto, blir bakgrunnslyset automatisk justert gjennom den intelligente sensoren i henhold til omgivelsestilstanden når den intelligente sensoren er på TV. (Kun 32/42/46/52/60LD5***, 32LE3***, 32/37/42LE4***, 32/37/42/47/55LE5***).

STYRING AV BILDE

FORHÅNDSINNSTILTE BILDEINNSTILLINGER

Forhåndsinnstillingen Bildemodus

Dynamisk Forsterk kontrasten, lysstyrken, fargen og skarpheten for å oppnå et levende bilde.

Standard Den mest generelle skjermvisningsstatusen.

Kino Optimaliserer video for visning av filmer.

Sport Optimaliserer video for visning av sportshendelser.

Spill Optimaliserer video for spilling av spill.

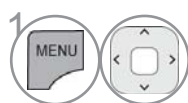
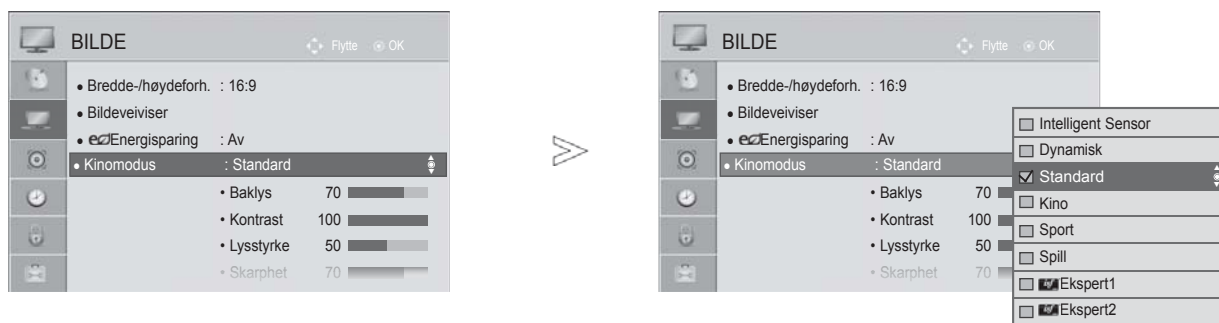

1 Velg **BILDE**.



2 Velg **Kinomodus**.



3 Velg **Intelligent Sensor** (Kun 32/42/46/52/60LD5***, 32LE3***, 32/37/42LE4***, 32/37/42/47/55LE5***), **Dynamisk**, **Standard**, **Kino**, **Sport** eller **Spill**.

- Trykk på **MENU/EXIT** knappen for å returnere til normal TV visning.
- Trykk på **BACK** knappen for å gå til forutgående skjerm-meny.

- Med **Kinomodus** justeres TV-en for best bilde. Velg forhåndsstilt verdi i Bildemodus-menyen **Kinomodus** basert på programkategorien.
- Når den intelligente sensorfunksjonen er på, justeres det mest egnede bildet automatisk i forhold til omgivelsene.
- Du kan også justere **Kinomodus** på hurtigmenyen.
- **Intelligent Sensor** : Justerer bildet i samsvar med omgivelsene.

MANUELL BILDEJUSTERING

Bildemodus - Brukeralternativ

Baklys

Hvis du vil regulere skjermens lysstyrke, justerer du lysstyrken i LCD-panelet. Justering av bakgrunnslyset ved innstilling av apparatets lysstyrke er anbefalt..

Kontrast

Justerer signalnivået mellom svart og hvitt i bildet. Du kan bruke kontrastinnstillingen når den lyse delen av bildet er mettet.

Lysstyrke

Justerer basisnivået til signalet i bildet.

Skarphet

Justerer skarpheten i overgangen mellom lyse og mørke felt i bildet. Jo lavere nivået er, jo mykere blir bildet.

Farge

Justerer alle fargenes intensitet.

Fargetone

Justerer balansen mellom rødt og grønt.

Fargetemp.

Juster retningen til venstre for å gjøre et bilde rødlig eller juster retningen til høyre for å gjøre bilde blålig.

Bruk av denne funksjonen er ikke tilgjengelig i "Intelligent Sensor" (Kun 32/42/46/52/60LD5***, 32LE3***, 32/37/42LE4***, 32/37/42/47/55LE5***).

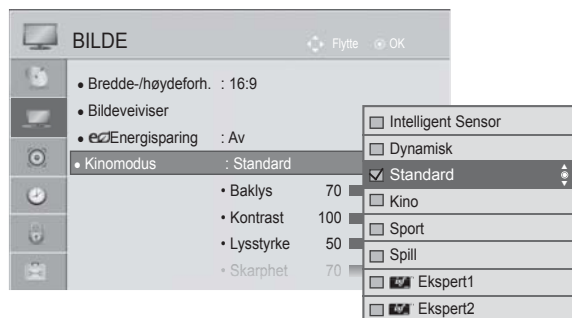

-   Velg **BILDE**.
-   Velg **Kinomodus**.
-   Velg **Dynamisk, Standard, Kino, Sport** eller **Spill**.
-   Velg **Baklys, Kontrast, Lysstyrke, Skarphet, Farge, Fargetone** eller **Fargetemp..**
-   Foreta aktuelle justeringer.

• Fordeler med bruk av bakgrunnslys

- Strømforbruket er redusert med opptil 60 %.
- Den svarte lysstyrken er redusert. (Fordi svart har større dybde, kan du oppleve bedre definisjon.)
- Du kan justere lysstyrken mens du opprettholder original signaloppløsning.

! MERK

- ▶ Du kan ikke justere Farge, lysstyrke og fargetone i RGB-PC/HDMI-PC-modus til nivåene du foretrekker.
- ▶ Når **Ekspert 1/2** er valgt, kan du velge **Baklys, Kontrast, Lysstyrke, H skarphet, V skarphet, Farge** eller **Fargetone**.

STYRING AV BILDE

TEKNOLOGI FOR BILDEFORBEDRING

Du kan kalibrere skjermen for hver bildemodus eller angi videoverdien i henhold til det spesielle videoskjermbildet.

Du kan angi forskjellig videoverdi for hver inntasting.

Hvis du vil tilbakestille til fabrikkens standardinnstilling etter at du har foretatt justeringer av hver videomodus, må du utføre "Tilb.st. av bilde" for hver bildemodus.

Det viste bildet kan avvike fra TV-en.

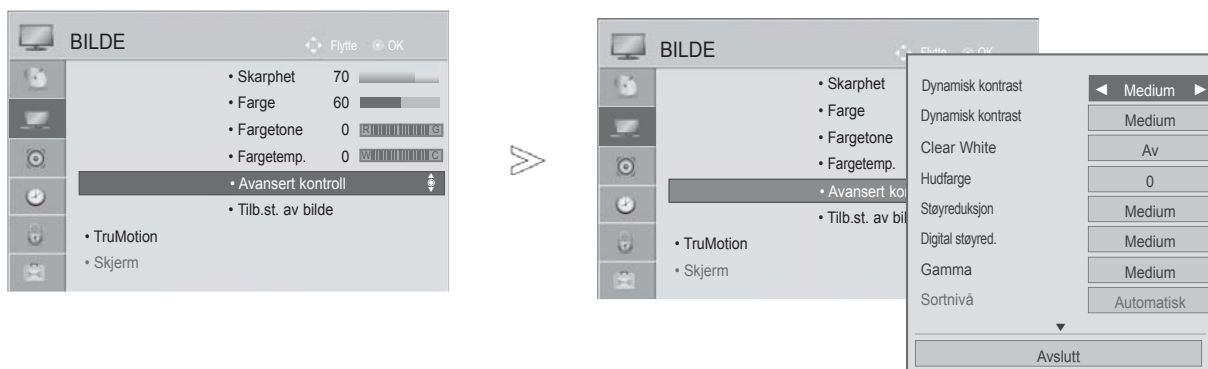

Velg **BILDE**.



Velg **Avansert kontroll**.



Velg ønsket kilde.:

Dynamisk kontrast, Dynamisk kontrast, Clear White, Hudfarge, Støyreduksjon, Digital støyred., Gamma, Sortnivå, Eye Care, Ekte kino, Fargeregister eller xvYCC. (Se side 100 to 101)



Foreta aktuelle justeringer.

- Trykk på **MENU/EXIT** knappen for å returnere til normal TV visning.
- Trykk på **BACK** knappen for å gå til forutgående skjerm-meny.

EKSPERTBILDEKONTROLL

Ved å segmentere kategorier tilbyr **Ekspert1** og **Ekspert2** flere kategorier som brukere kan angi etter behov, og tilby optimal bildekvalitet for brukerne.

Dette kan også hjelpe en profesjonell tekniker med å optimalisere TV-ytelsen ved hjelp av bestemte videoer.

Det viste bildet kan avvike fra TV-en.

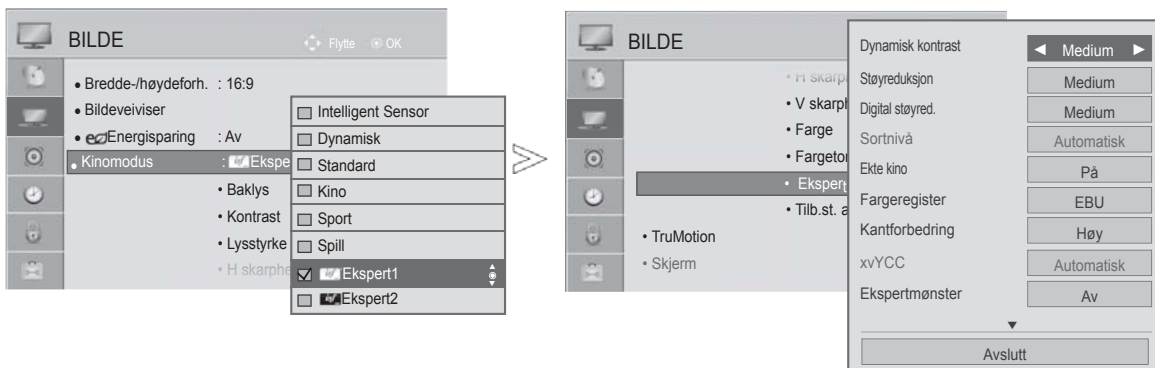

-   Velg **BILDE**.
-   Velg **Kinomodus**.
-   Velg  **Ekspert1** eller  **Ekspert2**.
-   Velg **Ekspert kontroll**.
-   Velg ønsket kilde.
-   Foreta aktuelle justeringer.

- Trykk på **MENU/EXIT** knappen for å returnere til normal TV visning.
- Trykk på **BACK** knappen for å gå til forutgående skjerm-meny.

STYRING AV BILDE

*Denne funksjonen er ikke tilgjengelig i alle land.

Dynamisk kontrast (Av/Lav/Medium/Høy)	<ul style="list-style-type: none"> Justerer kontrasten for å holde den på optimalt nivå i henhold til skjermens lysstyrke. Bildet forbedres ved å gjøre lyse deler lysere og mørke deler mørkere.
Dynamisk kontrast (Av/Lav/Høy)	<ul style="list-style-type: none"> Justerer skjermfarger slik at de virker mer levende, rikere og klarere. Denne funksjonen forbedrer nyanse, metning og luminans slik at rød, blå, grønn og hvit virker mer levende.
Hudfarge (-5 til 5)	<ul style="list-style-type: none"> Justerer hudfargen i bildet slik at brukeren kan angi sin favoritt hudfarge.
Støyreduksjon (Av/Lav/Medium/Høy/ Automatisk(Bare i ana- log modus))	<ul style="list-style-type: none"> Reduserer skjermstøy uten å redusere bildekvaliteten.
Digital støyred. (Lav/Medium/Høy/Av)	<ul style="list-style-type: none"> Reduserer støy i forbindelse med MPEG-komprimert video.
Gamma (Avansert kontroll: Lav/ Medium/Høy Ekspert kontroll: 1.9/2.2/2.4)	<ul style="list-style-type: none"> Du kan justere lysstyrken til det mørke området og området med middels grått i bildet. <ul style="list-style-type: none"> Lav/1.9 : Gjør mørke og middels grå områder i bildet lysere. Medium/2.2 : Uttrykk originale bildenivåer. Høy/2.4: Gjør mørke og middels grå områder i bildet mørkere.
Sortnivå (Lav/Høy/Automatisk)	<ul style="list-style-type: none"> Lav : Bildet på skjermen blir mørkere. Høy : Bildet på skjermen blir lysere. Automatisk : Setter sortnivået for skjermen til Høy eller Lav automatisk i samsvar med inngangssignalnivået. Sett svartnivået på skjermen til riktig nivå. Denne funksjonen gjør det mulig å velge "Lav" eller "Høy" i følgende modus: AV(NTSC-M), HDMI eller Komponent. I motsatt fall er "Black level" (Svartnivå) satt til "Auto".
Clear White (Av/Lav/Høy)	<ul style="list-style-type: none"> Gjør det hvite området på skjermen lysere og klarere.
Eye Care (Lav/Høy/Av)	<p>*Denne funksjonen er ikke tilgjengelig i alle land.</p> <ul style="list-style-type: none"> Justerer lysstyrken på skjermen automatisk til det beste nivået for øynene når skjermen er for lys. Denne funksjonen er deaktivert i bildemodusen Vivid(Levende), Cinema (kino), Ekspert1, Ekspert2, Intelligent sensor".(Kun 32/42/46/52/60LD5***, 32LE3***, 32/37/42LE4***, 32/37/42/47/55LE5***)".
Ekte kino (På/Av)	<ul style="list-style-type: none"> Du kan se på en kinoaktig video ved å eliminere hakking. Bruk denne funksjon når du ser film-opprinnlig kino innhold. Denne funksjonen kan fungere når TruMotion er av.

Fargeregister (Avansert kontroll: Bred/Standard)	<ul style="list-style-type: none"> • Standard : Modus for bruk av originalt fargeområde uavhengig av visningsegenskapene. • Bred: Modus for maksimalt fargeområde på TV-skjermen. <ul style="list-style-type: none"> ■ Maksimer utnyttelsen av fargeområdet som kan uttrykkes.
Fargeregister (Ekspert kontroll: EBU/ SMPTE/BT709/Bred/ Standard)	<ul style="list-style-type: none"> • Standard: Modus for bruk av originalt fargeområde uavhengig av visningsegenskapene. • Bred: Modus for maksimalt fargeområde på TV-skjermen. • EBU: Modus for visning av EBU-fargeområde. • SMPTE: Modus for visning av SMPTE-fargeområde. • BT709: Modus for visning av BT709-fargeområde.
Kantforbedring (Av/Lav/Høy)	<ul style="list-style-type: none"> ■ Gjør kanten på bildet klarere og tydeligere. ■ Denne funksjonen kan bruke Bildeveiviser
xvYCC (Automatisk/Av/På)	<p>*Denne funksjonen er ikke tilgjengelig i alle land..</p> <ul style="list-style-type: none"> ■ Dette er funksjonen for å uttrykke rikere farge. ■ Denne funksjonen er aktivert i bildemodusen Cinema, Expert (Kino, ekspert) når xvYCC-signalet kommer inn gjennom HDMI.
Ekspertmønster (Av/Mønster1/ Mønster2)	<ul style="list-style-type: none"> ■ Dette er mønsteret som er nødvendig når du skal kontrollere bildet på digital-TV. ■ Denne funksjonen er aktivert i bildemodusen Expert (Ekspert) når du ser på DTV.
Fargefilter (Av/Rød/Grønn/Blå)	<ul style="list-style-type: none"> ■ Dette er funksjonen for filtrering av videoens bestemte farger. Du kan bruke RGB-filteeret til å angi fargemetning og nyanse nøyaktig.
Fargetemp. (Medium/Varm/Kald)	<p>Dette er funksjonen for justering av skjermens samlede farge til ønsket følelse</p> <p>a. • Metode: 2 poeng</p> <ul style="list-style-type: none"> • Mønster: Indre, ytre • Rød/Grønn/Blå kontrast, rød/grønn/blå lysstyrke: <p>Justeringsintervallet er -50 til +50.</p> <p>b. • Metode: 10-punkts IREE</p> <ul style="list-style-type: none"> • Mønster: Indre / ytre • IRE (Institute of Radio Engineers) er enheten for å vise størrelsen på videosignalet, og det kan angis som 10, 20, 30 - 100. Du kan justere rødt, grønt eller blått i henhold til hver innstilling.. • Luminans: Denne funksjonen viser beregnet luminansverdi for 2.2 gamma. Du kan legge inn ønsket luminansverdi ved 100 IRE. Deretter vil ønsket luminansverdi for 2.2 gamma vises hvert 10. trinn fra 10 IRE til 90 IRE.. • Rød/Grønn/Blå: Justeringsintervallet er -50 til +50.
Fargehåndterings- system	<ul style="list-style-type: none"> ■ Fordi verktøyet som brukes av ekspertene til å foreta justeringer ved hjelp av testmønstre, påvirker ikke dette andre farger, men kan brukes til å justere de 6 fargeområdene (Rød/Grønn/Blå/Cyan/Magenta/Gul). Fargeforskjellen vil kanskje ikke være merkbar selv når du foretar justeringer av den generelle videoen. ■ Justerer Rød/Grønn/Blå/Gul/Cyan/Magenta. • Rød/Grønn/Blå/Gul/Cyan/Magenta farge: Justeringsintervallet er -30 til +30. • Rød/Grønn/Blå/Gul/Cyan/Magenta fargetone: Justeringsintervallet er -30 til +30. ■ Denne funksjonen er deaktivert i modusen RGB-PC og HDMI (PC).

STYRING AV BILDE

TILBAKESTILLING AV BILDE

Innstillinger av de valgte bildemodusene går tilbake til standard fabrikkinnstillinger.

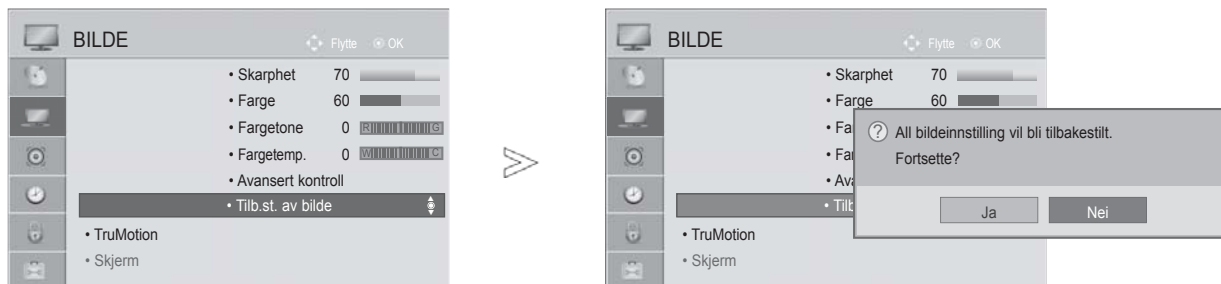

- 1   Velg **BILDE**.
- 2   Velg **Tilb.st. av bilde**.
- 3   Velg **Ja**.
- 4  Initialiser den justerte verdien.

- Trykk på **MENU/EXIT** knappen for å returnere til normal TV visning.
- Trykk på **BACK** knappen for å gå til forutgående skjerm-meny.

TRUMOTION

(Kun 32/42/46/52/60LD5***, 32/37/42/47/55LE5***)

brukes for å oppnå god bildekvalitet uten uklare bevegelser eller vibrering når du legger inn et raskt bilde eller en filmkilde.

Høy : Tilbyr mykere bildebevegelse.

Lav : Gir mykere bildebevegelse. Bruk denne innstillingen til standardbruk.

Av : Slå av TruMotion Operation.

Bruker : Bruker kan justere Judder og Blur nivå i TruMotion Operation, separate.

- **Judder** : Justerer støy på skjermen.

- **Blur** : Juster etter-image på skjermen.

Denne funksjonen er deaktivert i modusen RGB-PC, HDMI-PC.

Hvis du aktiverer "TruMotion", vises støy på skjermen.

Hvis dette skjer, setter du "TruMotion" til "Av".

Hvis du velger "**Kinomodus-Spill**", innstilling "**TruMotion**" til "**Av**".



-   Velg **BILDE**.
-   Velg **TruMotion**.
-   Velg **Lav, Høy, User** eller **Av**.
-  Foreta aktuelle justeringer.

- Trykk på **MENU/EXIT** knappen for å returnere til normal TV visning.
- Trykk på **BACK** knappen for å gå til forutgående skjerm-meny.

STYRING AV BILDE

STRØMINDIKATOR

Juster strøm-/standby-indikatorlyset på forsiden av TV-en.

Standby Lys

Bestemmer om indikatorlyset foran på TV-en skal settes i modusen **On(På)** eller **Off (Av)** i standbymodus.

Strøm Lys

Bestemmer om indikatorlyset foran på TV-en skal settes til **On(På)** eller **Off (Av)** når strømmen slås på.

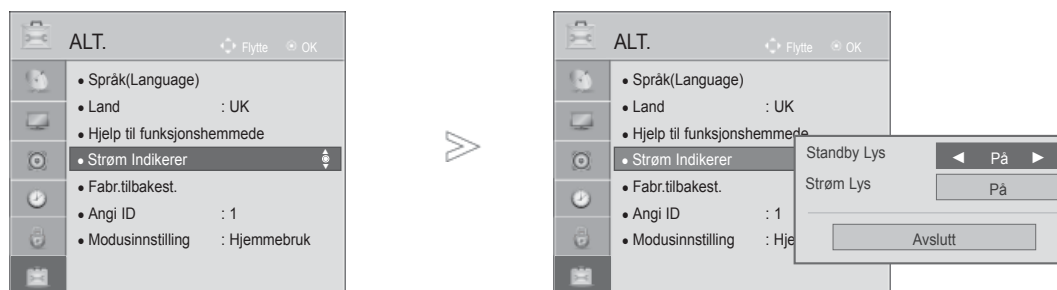

-   Velg **ALT.**
-   Velg **Strøm Indikere**.
-   Velg **Standby Lys** eller **Strøm Lys**.
-  Velg ønsket kilde.

- Trykk på **MENU/EXIT** knappen for å returnere til normal TV visning.
- Trykk på **BACK** knappen for å gå til forutgående skjerm-meny.

MODUSINNSTILLING

Vi anbefaler å stille inn TV-en på **“Hjemmebruk”** for å oppnå optimalt bilde i hjemmemiljøet ditt. Moduse **“Lagre demo”** er en optimal innstilling for visning i butikker.



-   Velg **ALT..**
-   Velg **Modusinnstilling.**
-   Velg **Lagre demo** eller **Hjemmebruk.**
-  Lagre.

- Trykk på **MENU/EXIT** knappen for å returnere til normal TV visning.
- Trykk på **BACK** knappen for å gå til forutgående skjerm-meny.

STYRING AV BILDE

DEMOMODUS









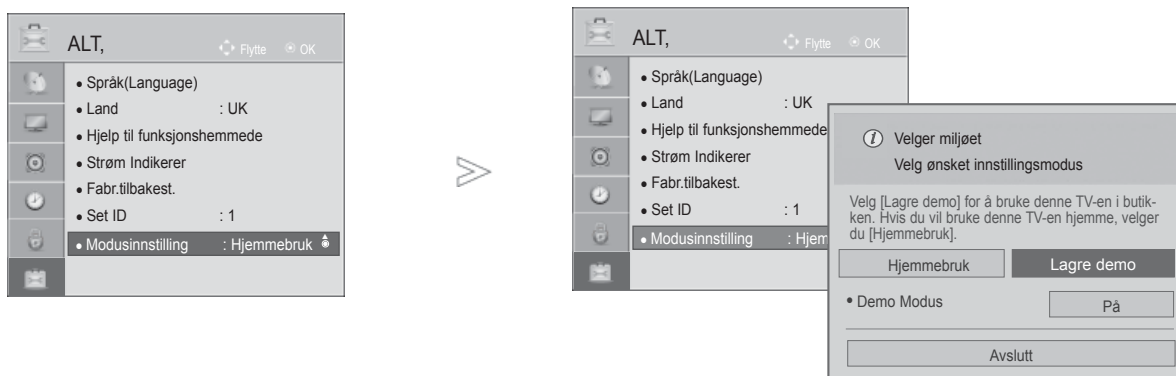

Det er ikke mulig å bruke demomodus i hjemmebrukmodus.

I Store Demo (Butikkdemo) er demomodusen automatisk satt til On (På).

Så snart demomodusen er satt til Off (Av) i Store Demo (Butikkmodus), kjører ikke demomodusen og bare skjermen tilbakestilles.

Skjermen tilbakestilles automatisk etter 5 minutter i demomodus.



-   Velg **ALT**.
-   Velg **Modusinnstilling**.
-   Velg **Lagre demo**.
-   Velg **På**.
-  Gå til forrige menyskjerm.
Hvis du vil stoppe demoen, trykker du på en vilkårlig knapp.
(unntatt knappen MUTE,  (**Demp**))

- Trykk på **MENU/EXIT** knappen for å returnere til normal TV visning.
- Trykk på **BACK** knappen for å gå til forutgående skjerm-meny.

STYRING AV LYD OG SPRÅK

JEVNT LYDNIVÅ

Automatisk volum gjør at lydstyrken holder seg på samme nivå selv om du skifter kanal.

Fordi hver kringkastingsstasjon har sine egne signalforhold, kan volumjustering bli nødvendig hver gang kanalen skiftes. Denne funksjonen gjør det mulig for å brukere å oppnå stabile volumnivåer ved å foreta automatiske justeringer for hvert program.

Hvis lyd kvaliteten eller volumet ikke er på ønsket nivå, anbefales det å bruke et separat hjemmekino-system eller en forsterker for å håndtere forskjellige brukermiljøer.

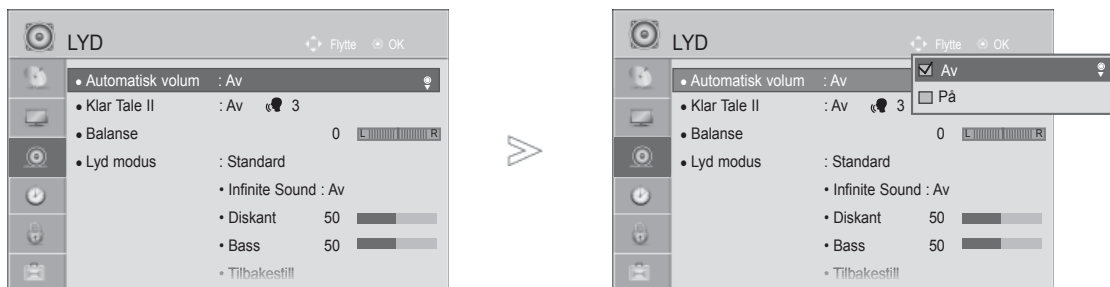

- 1   Velg **LYD**.
- 2   Velg **Automatisk volum**.
- 3   Velg **På** eller **Av**.

- Trykk på **MENU/EXIT** knappen for å returnere til normal TV visning.
- Trykk på **BACK** knappen for å gå til forutgående skjerm-meny.

STYRING AV LYD OG SPRÅK

KLAR TALE II



Ved å holde fra hverandre den menneskelige stemmen fra andre, hjelper det brukeren å høre til menneskelige stemmer bedre.



- 1   Velg **LYD**.
- 2   Velg **Klar Tale II**.
- 3   Velg **På** eller **Av**.

- Hvis du velger “**På**” for **Klar Tale II**, vil **Infinite Sound** kjennetegn ikke fungere.
- Velg nivåer fra ‘-6’ til ‘+6’.

Justering for klart talenivå med valg av On (På)

- 4  Velg **Nivå**.
- 5  Foreta ønsket justering.

- Trykk på **MENU/EXIT** knappen for å returnere til normal TV visning.
- Trykk på **BACK** knappen for å gå til forutgående skjerm-meny.

FORHÅNDSINNSTILTE LYDINNSTILLINGER - LYDMODUS

Du kan velge din foretrukne lydinnstilling; Standard, Music, Cinema (Kino), Sport eller Game (Spill), og du kan også justere Treble (Diskant), Bass.

Ved hjelp av Lydmodus oppnår du best mulig lyd uten spesielle justeringer fordi TV-en angir riktig lydalternativ basert på programinnhold.

Standard, Musikk, Kino, Sport og Spill er forhåndsinnstilt for optimal lyd kvalitet på fabrikken.

Standard Tilbyr lyd av standardkvalitet.

Musikk Optimaliserer lyd for lytting på musikk.

Kino Optimaliserer lyd for visning av filmer.

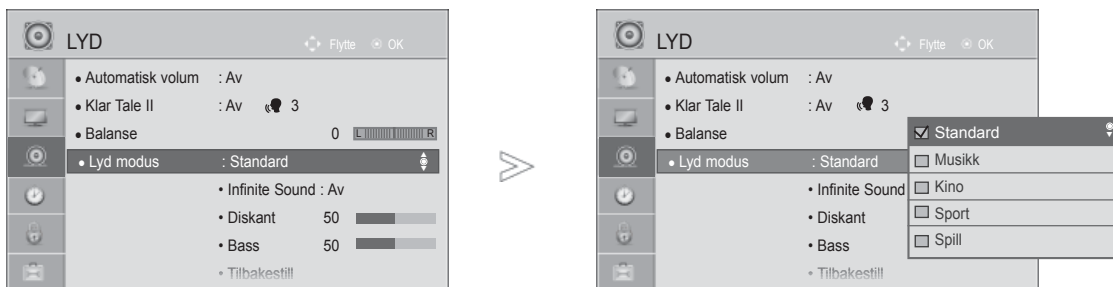

Sport Optimaliserer lyd for visning av sportshendelser.

Spill Optimaliserer lyd for spilling av spill.



1   Velg **LYD**.

2   Velg **Lyd modus**.

3   Velg **Standard, Musikk, Kino, Sport eller Spill**.

• Du kan også justere **Lyd modus** på **Q. Meny**.

- Trykk på **MENU/EXIT** knappen for å returnere til normal TV visning.
- Trykk på **BACK** knappen for å gå til forutgående skjerm-meny.

STYRING AV LYD OG SPRÅK

JUSTERING AV LYDINNSTILLINGER - BRUKERMODUS

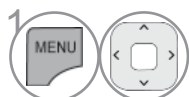
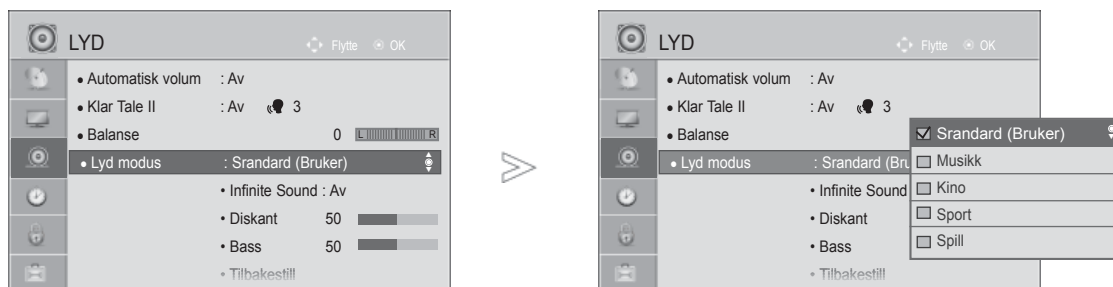

1 Velg **LYD**.



2 Velg **Lyd modus**.



3 Velg **Standard, Musikk, Kino, Sport** eller **Spill**.



4 Velg **Diskant** eller **Bass**.



5 Angi ønsket lydnivå.

- Trykk på **MENU/EXIT** knappen for å returnere til normal TV visning.
- Trykk på **BACK** knappen for å gå til forutgående skjerm-meny.

UENDELIG LYD

Velg dette alternativet for å oppnå realistisk lyd.

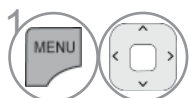

1 Velg **LYD**.



2 Velg **Infinite Sound**.



3 Velg **På** eller **Av**.

Infinite Sound : Uendelig lyd er en patentert LG merkevare-lyd bearbejdet teknologi som frembringer 5.1 "surround" lyd-inntrykk med to front høytere.

- Trykk på **MENU/EXIT** knappen for å returnere til normal TV visning.
- Trykk på **BACK** knappen for å gå til forutgående skjerm-meny.

BALANSE

Du kan justere høyttalerens lydbalanse til de nivåene du foretrekker.

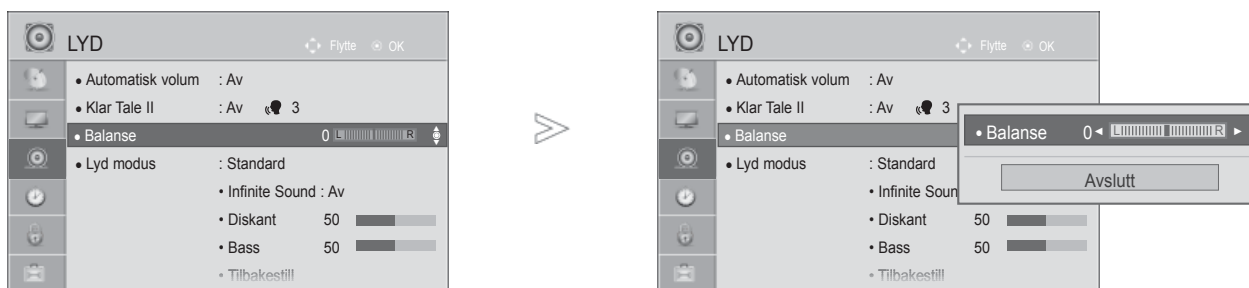

- 1   Velg **LYD**.
- 2   Velg **Balanse**.
- 3   Foreta ønsket justering.

- Trykk på **MENU/EXIT** knappen for å returnere til normal TV visning.
- Trykk på **BACK** knappen for å gå til forutgående skjerm-meny.

STYRING AV LYD OG SPRÅK

AV/PÅ-OPPSETT FOR TV-HØYTTALERE

Du kan justere status for intern høyttaler.

I AV, KOMPONENT, RGB og HDMI1 med HDMI til DVI kabel, kan TV høyttaler bli virksom sel når det ikke er noe video signal.

Hvis du vil bruke det eksterne hifi-stereoanlegget, slår du av appa-ratets interne høyttalere.

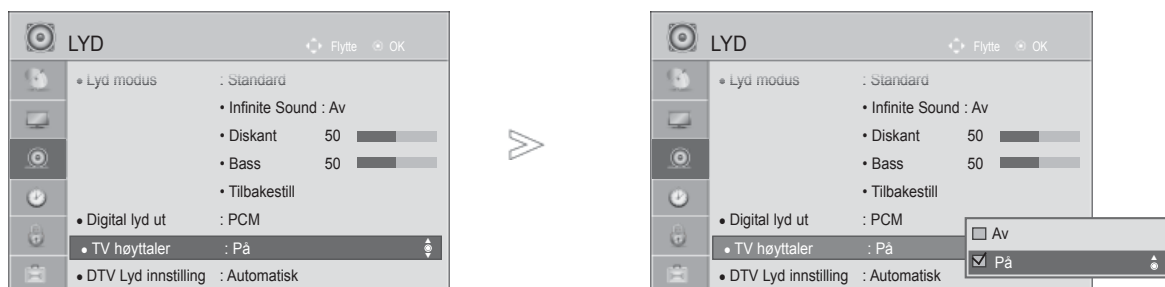

- 1   Velg **LYD**.
- 2   Velg **TV høyttaler**.
- 3   Velg **På** eller **Av**.

- Trykk på **MENU/EXIT** knappen for å returnere til normal TV visning.
- Trykk på **BACK** knappen for å gå til forutgående skjerm-meny.





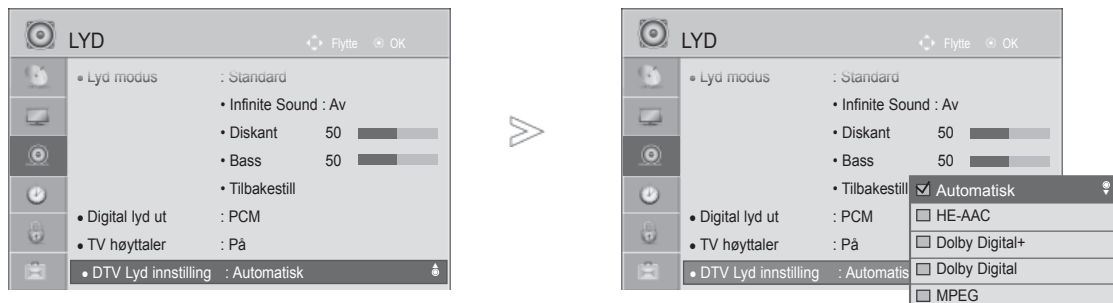

! MERK

- ▶ Når TV-høyttaleren er slått av mens Simplink-hjemmekino er i bruk, bytter lyden automatisk til hjemmekino-høyttaleren, men når TV-høyttaleren er slått på, går lyden gjennom TV-høyttaleren.
- ▶ Noen menyer i **LYD** er deaktivert når TV Speaker (TV-høyttaler) er satt til Off (Av).

DTV-LYDINNSTILLING (GJELDER BARE I DIGITAL-MODUS)

Når forskjellige lydtyper finnes i et inngangssignal, gir denne funksjonen deg mulighet til å velge ønsket lydtype.



- 1   Velg **LYD**.
- 2   Velg **DTV Lyd innstilling**.
- 3   Velg **Automatisk, HE-AAC, Dolby Digital +, Dolby Digital** eller **MPEG**.

- Trykk på **MENU/EXIT** knappen for å returnere til normal TV visning.
- Trykk på **BACK** knappen for å gå til forutgående skjerm-meny.

- **Automatisk:** Genererer utdata automatisk i rekkefølgen **HE-AAC > Dolby Digital+ > Dolby Digital > MPEG**. (Unntatt Italia)
Automatisk: Genererer utdata automatisk i rekkefølgen **HE-AAC > Dolby Digital+ > MPEG > Dolby Digital**. (Bare Italia)
- **HE-AAC, Dolby Digital+, Dolby Digital, MPEG:** Lar brukere velge ønsket lydtype.
f.eks.) Hvis **MPEG** er valgt, blir **MPEG** alltid generert.
Hvis **MPEG** ikke støttes, brukes en annen lydtype.
- Se side 120 til 121 (Valg av lyd)

STYRING AV LYD OG SPRÅK

VELGE DIGITAL LYDUTGANG

Med denne funksjonen kan du velge ønsket digital lydutgang.

Når Dolby Digital er tilgjengelig, vil valg av Auto på menyen Digital Audio Out sette SPDIF(Sony Philips Digital InterFace)-utdata til Dolby Digital.

Hvis Auto er valgt på menyen Digital Audio Out mens Dolby Digital ikke er tilgjengelig, vil SPDIF-utdataene være PCM(Pulse-kodemodulering).

Selv om både Dolby Digital og lydpråk er blitt valgt for en kanal som sender Dolby Digital-lyd, vil bare Dolby Digital bli spilt av.

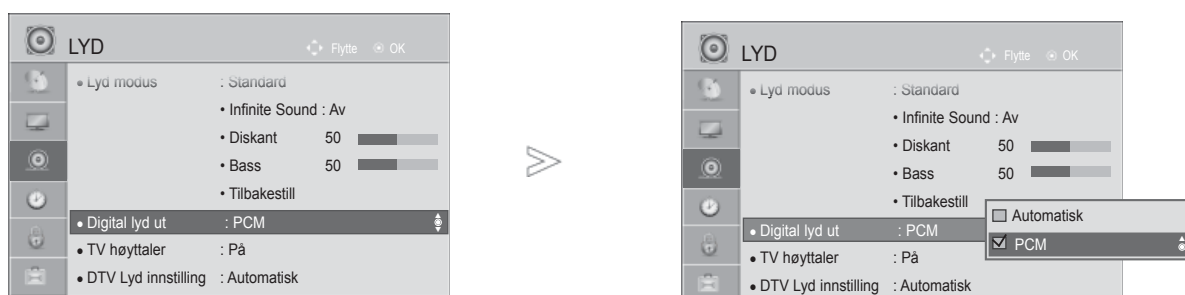

- 1   Velg **LYD**.
- 2   Velg **Digital lyd ut**.
- 3   Velg **Automatisk** eller **PCM**.



Produsert på lisens fra Dolby Laboratories. Dolby og det doble D-symbolet er varemerker for Dolby Laboratories.

- Det er mulig at noen DVD-spillere ikke genererer SPDIF-lyd i HDMI-modus. Da angir du utgangen for digital lyd fra DVD-spilleren til PCM(I HDMI støttes ikke DOLBY DIGITAL PLUS.).

Element	Audio-inngang (lyd)	Digital Audio-utdata
Auto (høytaler på)	MPEG Dolby Digital Dolby Digital Plus HE-AAC	PCM Dolby Digital Dolby Digital PCM
Auto(Høytaler av)	MPEG Dolby Digital Dolby Digital Plus HE-AAC	PCM Dolby Digital Dolby Digital Dolby Digital
PCM	Alle	PCM

- Trykk på **MENU/EXIT** knappen for å returnere til normal TV visning.
- Trykk på **BACK** knappen for å gå til forutgående skjerm-meny.

LYDTILBAKESTILLING

Innstillinger av den valgte lydmodusen går tilbake til standard fabrikkinnstillinger.

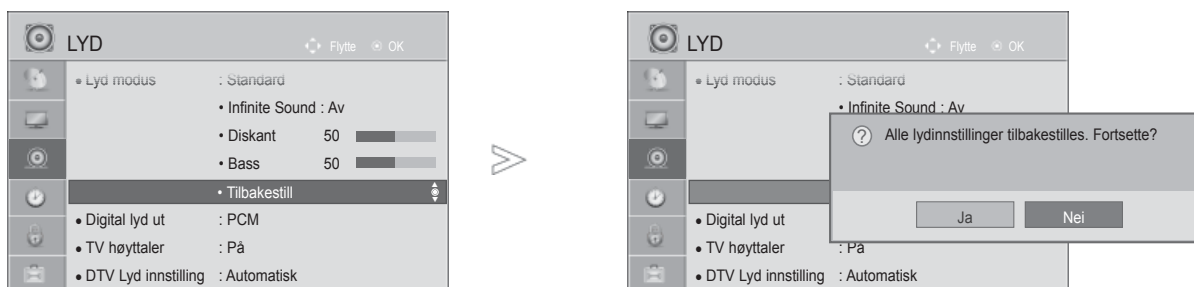

- 1   Velg **LYD**.
- 2   Velg **Tilbakestill**.
- 3   Velg **Ja**.
- 4  Initialiser den justerte verdien.

- Trykk på **MENU/EXIT** knappen for å returnere til normal TV visning.
- Trykk på **BACK** knappen for å gå til forutgående skjerm-meny.

STYRING AV LYD OG SPRÅK



AUDIO DESCRIPTION (LYDBESKRIVELSE)(GJELDER BARE I DIGITAL-MODUS)

Denne funksjonen er for blinde og tilbyr ekstra forklarende lyd som beskriver situasjonen i et TV-program i tillegg til den grunnleggende lyden.

Når Audio Description On (Lydbeskrivelse På) er valgt, tilbys grunnleggende lyd + lydbeskrivelse bare for programmer som har lydbeskrivelse inkludert.

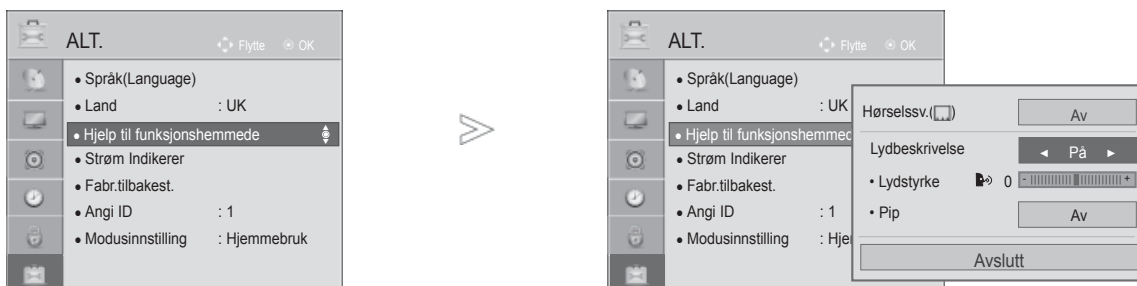
Volum Endrer nivået for lydbeskrivelse
Pip Piper når et program med lydbeskrivelsesinformasjon velges



- 1   Velg **ALT.**
- 2   Velg **Hjelp til funksjonshemmede.**
- 3   Velg **Lydbeskrivelse.**





Justering for lydbeskrivelsesvolum med valg På

- 4   Velg **Lydstyrke** eller **Pip.**
- 5   Foreta ønsket justering.

- Trykk på **MENU/EXIT** knappen for å returnere til normal TV visning.
- Trykk på **BACK** knappen for å gå til forutgående skjerm-meny.

STEREO/MONO OG TOSPRÅKLIG (DUAL) LYDMOTTAKING(BARE I ANALOG MODUS)

Når et program er valgt, vises lydinformasjonen for stasjonen med programnummer og stasjonsnavn.

- 1   Velg **Lyd** eller **Språk for lyd**.
- 2   Velger lydeffekt.

Lydsending	Skjermvisning
Mono	MONO
Stereo	STEREO
Tospråklig	DUAL I, DUAL II, DUAL I+II

■ Skifte fra stereo til mono lyd

Hvis stereosignalet er svakt ved stereomottak, kan du bytte til mono. I monomottak er lydets klarhet forbedret.

Valg av språk ved tospråklige sendinger

Hvis et program kan mottas på to språk, kan du bytte til DUAL I, DUAL II eller DUAL I+II.

DUAL I gjengir hovedspråket (eks. dubbet) i begge høyttalere.

DUAL II gjengir bispråket (eks. original) i begge høyttalere.

DUAL I+II gjengir begge språk, men i hver sin høyttaler

STYRING AV LYD OG SPRÅK

NICAM LYDMOTTAKING (BARE I ANALOG MODUS)

TV-apparatet kan motta høykvalitets NICAM digital lyd (mono / stereo / tospråklig), som nå brukes av mange TV-stasjoner for lydsendingen.

Lydeffekt kan velges i henhold til typen kringkasting som mottas.

-
- 1 Når **NICAM mono** mottas, kan du velge **NICAM MONO** eller **FM MONO**.
 - 2 Når **NICAM stereo** mottas, kan du velge **NICAM STEREO** eller **FM MONO**.
Hvis lyden har støy/forstyrrelser i stereo, pga. svake signaler eller annet, skift til **FM MONO**.
 - 3 Når NICAM dual mottas, kan du velge **NICAM DUAL I**, **NICAM DUAL II**, **NICAM DUAL I+II** eller **FM MONO**.
-

VALG AV VENSTRE (L) / HØYRE (R) LYDKANAL

Når AV, Component, RGB eller HDMI inngangen er valgt for avspilling av en video med stere-olyd, kan du velge hvilken lydkanal (L/R) som skal avspilles i venstre og høyre høyttaler.

Velg lydeffekten.

L+R: Lydsignalet fra venstre (L) kanal avspilles i venstre høyttaler og lydsignalet fra høyre (R) kanal avspilles i høyre høyttaler. Dette er normal stereolyd.

L+L: Lydsignalet fra venstre (L) kanal avspilles i venstre og høyre høyttaler.

R+R: Lydsignalet fra høyre (R) kanal avspilles i venstre og høyre høyttaler.

VALG AV MENYSPRÅK/LAND PÅ SKJERM

Menyen for installasjonsveiledningen vises på TV-skjermen når TV-en slås på for første gang.



* Hvis du vil endre språk/land

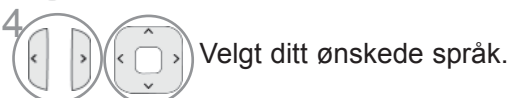
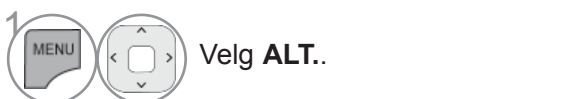

- Trykk på **MENU/EXIT** knappen for å returnere til normal TV visning.
- Trykk på **BACK** knappen for å gå til forutgående skjerm-meny.

! NOTE

- ▶ Hvis du ikke fullfører set-up Installation Guide ved å trykke **BACK** eller hvis du tidsutkobler på OSD (On Screen Display) vil installasjons-menyen stadig vises inntil set-up er ferdig når som helst når TVén er slått på.
- ▶ Hvis du velger feil land, kan det være at tekst-TV ikke vises korrekt på skjermen og at det oppstår problemer ved bruk av tekst-TV.
- ▶ CI(Common Interface – Felles grensesnitt)-funksjonen kan kanskje ikke brukes, avhengig av landets kringkastingforhold. DTV mode control buttons may not function based on country broadcasting circumstances.
- ▶ I land uten fast regulering av digital kringkasting kan noen DTV-funksjoner være uvirksomme, avhengig av forhold rundt digital kringkasting.
- ▶ Den nasjonale innstillingen "UK" bør bare være aktivert i Storbritannia.
- ▶ Hvis den nasjonale innstillingen er satt til --, er europeiske kabelbaserte digitale standardkringkastingsprogrammer tilgjengelige, men det kan hende at noen DTV-funksjoner ikke virker som de skal.

STYRING AV LYD OG SPRÅK

SPRÅKVALG

Med lydfunksjonen kan du velge lydspråk.

Hvis det ikke sendes lyddata i det valgte språket, avspilles lyden i standardspråket.

Bruk undertekstfunksjonen når to eller flere undertekstspråk kringkastes. Hvis det ikke sendes undertekstdata i det valgte språket, vises teksten i standardspråket.

Hvis språkene du har valgt som hovedspråk for lyd, undertekster og tekst-TV, ikke har støtte, kan du velge språk i sekundærkategorien.

I digital modus bruker du språkfunksjonen for tekst-TV når to eller flere språk for tekst-TV kringkastes. Hvis data for tekst-TV i et valgt språk ikke kringkastes, vises standardspråket for tekst-TV.

- 1   Velg **ALT..**
- 2   Velg **Språk(Language)**.
- 3   Velg **Språk for lyd, Språk for undertekst** eller **Tekstspråk** (unntatt Storbritannia).
- 4   Velg ønsket språk.
- 5  Lagre.

- 1   Velg **ALT..**
- 2   Velg **Hjelp til funksjonshemmede**.
- 3   Velg Hørselssv.(□□).
- 4   Velg **På** eller **Av**.

• Trykk på **BACK** knappen for å gå til forutgående skjerm-meny.

<Valg av lyd-språk>

- ▶ Når to eller flere lyd-språk blir kringkastet, kan du velge lyd-språk.



1 Velg **Lyd** eller **Språk for lyd**.



2 Velg et lyd-språk

< Valg av tekst-språk >

- ▶ Hvis teksten er tilgjengelig på to eller flere språk, kan du velge tekst-språk ved hjelp av knappen **SUBTITLE** (Teksting) på fjernkontrollen.
- ▶ Trykk på knappen ^ v for å velge tekst-språk.

- Lyd/tekst kan vises i enklere form med 1 til 3 tegn såfremt det sendes av tjenesteyteren.
- Hvis du har vagt tilleggslid (lyd for "personer med synssvekkelse/hørselshemming") kan noe av hovedlydsporet høres.

Informasjon om lyd-språket på skjermen

Skjerm	Status
N.A	Ikke tilgjengelig
MPEG	MPEG-lyd
D	Dolby Digital-lyd
	Lyd for "personer med synssvekkelse"
ABC	Lyd for "personer med hørselshemming"
D+	Dolby Digital Plus Audio
HE-AAC	HE-AAC Audio (HE-AAC-lyd)

Informasjon om tekst-språket på skjermen

Skjerm	Status
N.A	Ikke tilgjengelig
TEXT	Tekst-TV teksting
ABC	Teksting for "personer med hørselshemming"

TIDSINNSTILLING

STILLE INN KLOKKEN

1. Klokken er innstilt automatisk når mottak av et digital signal i **Automatisk** modus. Du kan innstille klokken manuelt i **Manuell** modus.

Du må angi riktig klokkeslett før du bruker på/av-tidsfunksjonen.



TV tiden er innstilt av tiden offset informasjonen basert på Zone/Sone og GMT

(Greenwich Mean Time) som er mottatt med kringkasting signal og tiden er innstilt automatisk av et digitalt signal.

Du kan endre klokkeslettet for byen i **Tidssone** med én time.

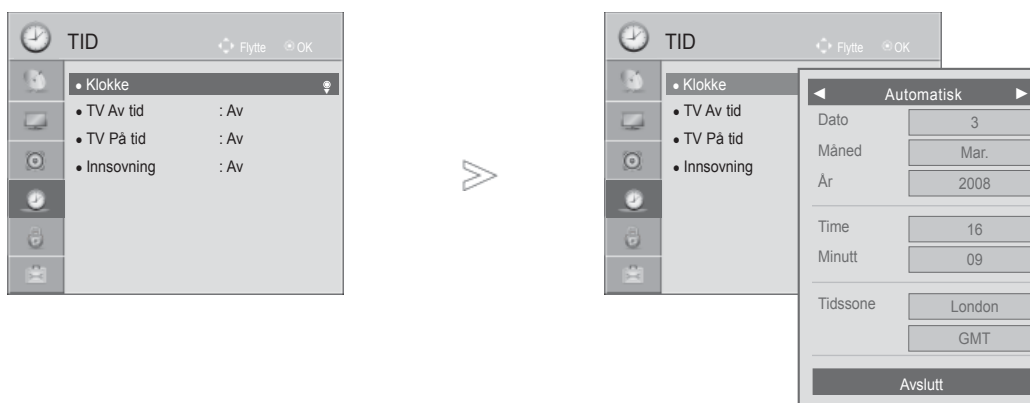
Tidssone-menyen kan endres i **Automatisk** modus.



-   Velg **TID**.
-   Velg **Klokke**.
-   Velg **Automatisk** eller **Manuell**.
-   Velg enten året, Måned, datoen, klokkeslettet eller Time Zone (Tidssone).
-   Angi året, Måned, datoen, klokkeslettet og Time Zone (Tidssone).

Tidssone
Magadan, Kamchatka
Vladivostok
Yakutsk
Irkutsk
Krasnoyarsk
Omsk
Yekaterinburg
Moskva, Samara
Kaliningrad

Denne tabellen viser ni tidssoner i Russland, og når brukeren velger tidssonen for hans eller hennes område, stilles tiden automatisk inn for tilhørende område.

Selv om brukeren velger hans eller hennes område, kan det likevel hende at brukeren må velge forskyvningen fra tidssonen for å stille inn riktig tid hvis kringkastingsstasjonens lokale tidsforskyvning ikke tilbys, eller hvis regioninformasjonen ikke stemmer.

- Trykk på **MENU/EXIT** knappen for å returnere til normal TV visning.
- Trykk på **BACK** knappen for å gå til forutgående skjerm-meny.

INNSTILLING AV TIDSUR FOR AUTOMATISK PÅ/AV





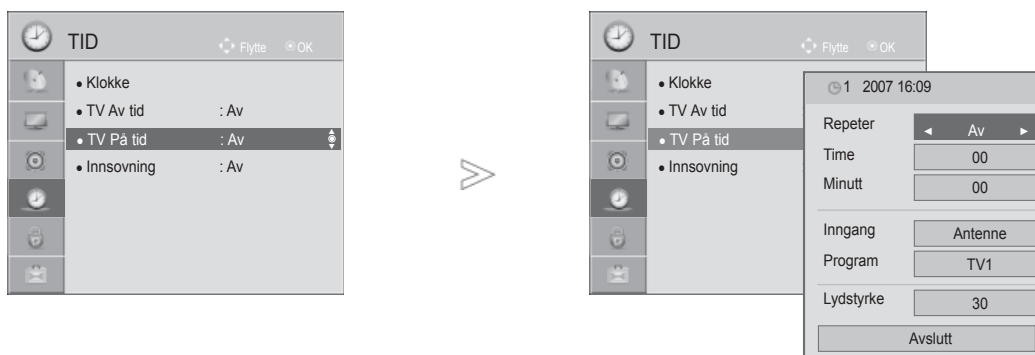



TV Av-tidsfunksjonen setter TV-en automatisk i standby-modus på et forhåndsinnstilt tidspunkt. Når apparatet er slått på automatisk, vil det slå seg av igjen etter 2 timer hvis du ikke trykker på en av knappene innen den tiden. (Unntatt 19/22/26/32LD350C-ZA, 32/37/42/47LD420C-ZA, 32/37/42/47/55LE531C-ZA)

TV Av-tidsfunksjonen overstyrer TV På-tidsfunksjonen hvis de er innstilt på samme tidspunkt. TV-en må være i standby-modus for at TV På-tidsfunksjonen skal fungere.



-   Velg **TID**.
-   Velg **TV Av tid** eller **TV På tid**.
-   Velg **Repetar**.
-   Velg **Av, En gang, Daglig, Man.~Fre., Man.~Lør., Lør.~Søn. eller Søn.**
-   Angi timen.
-   Angi minuttene.

- Deaktiverer **på/av-tidsfunksjonen**, for å velge **Av**
- Bare funksjonen På-klokkeslett

-   Velg **Input**.
-   Velg input kilde.
-   Angi programmet.
-   Juster volumnivået ved oppstart.

- Trykk på **MENU/EXIT** knappen for å returnere til normal TV visning.
- Trykk på **BACK** knappen for å gå til forutgående skjerm-meny.

TIDSINNSTILLING

INNSTILLING AV TIDSUR FOR HVILEMODUS

Du trenger ikke huske å slå av apparatet før du legger deg om kvelden.

Ved hjelp av tidsuret for hvilemodus vil apparatet gå over i standby-modus på forhåndsangitt tidspunkt.



- Hvis du slår av apparatet før innstilt tid er omme, slettes den innstilte avslagstiden.
- Du kan også justere **Innsøvning** på menyen **TID**.

FORELDREKONTROLL/KLASSIFISERINGER

ANGI PASSORD OG STILL INN LÅSESYSTEM

Dersom du angir passord først, trykker du "0", "0", "0", "0" på fjernkontrollen.

Når frankrike er valgt som land, er password ikke '0', '0', '0', '0' but '1','2','3','4'.

Når frankrike er valgt som land, kan ikke password bli satt som '0', '0', '0', '0'.

Hvis en kanal er låst, angir du passordet for å låse det opp midlertidig.

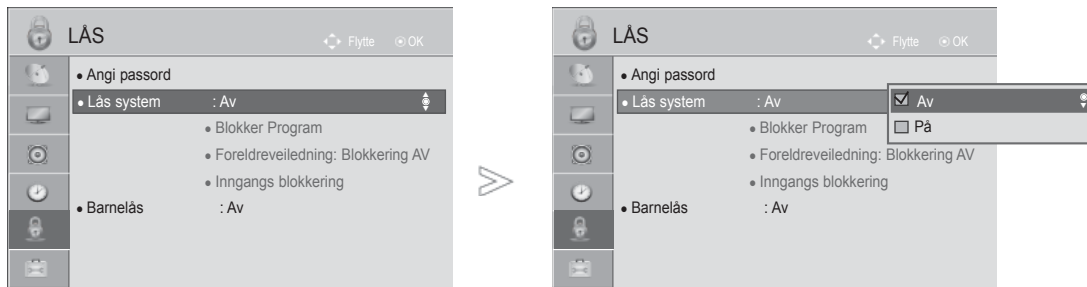

1   Velg **LÅS**.

2   Velg **Lås system** .

3   Velg **På**.

4    Angi passord

5  Legg inn et 4-siffrers passord.
Dette nummeret må du huske!
Legg inn et nytt passord for å bekrefte.

• Dersom du glemmer passordet, trykker du "0", "3", "2", "5" på fjernkontrollen.

- Trykk på **MENU/EXIT** knappen for å returnere til normal TV visning.
- Trykk på **BACK** knappen for å gå til forutgående skjerm-meny.

FORELDREKONTROLL/KLASSIFISERINGER

BLOKKER PROGRAM

Blokker alle programmer du ikke vil se på, eller som du ikke vil at barna dine skal se på.

Det er mulig å bruke denne funksjonen i **Lås system "På"**.

Angi et passord for å se på et blokkert program.

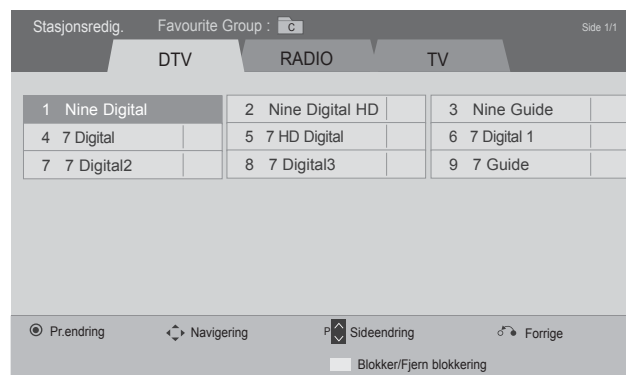
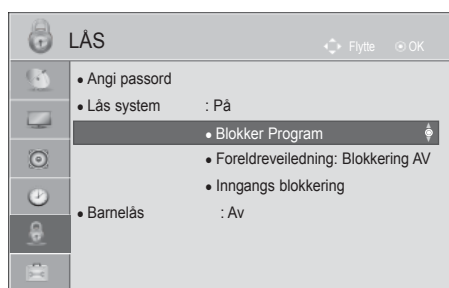

eller



1 Velg **LÅS**.

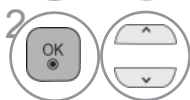

2 Velg **Lås system**.



3 Velg **Blokker Program**.



4 Angi **Blokker Program**.



5 Velg et program som skal låses.

- Trykk på **MENU/EXIT** knappen for å returnere til normal TV visning.
- Trykk på **BACK** knappen for å gå til forutgående skjerm-meny.

FORELDREKONTROLL (GJELDER BARE I DIGITAL-MODUS)

Denne funksjonen aktiveres i henhold til informasjon fra kringkasterstasjonen. Derfor vil ikke funksjonen aktiveres dersom det sendes feil signal.

Det kreves et passord for å kunne gå inn i denne menyen.

TVen er programmert til å "huske" hvilken innstilling den sist er satt til, også etter at den er slått av. Forhindre at barn ser visse TV-programmer for voksne i henhold til angitte aldersgrenser.

Angi et passord for å se på et program med fastsatt aldersgrense.

Sensur varierer fra land til land.

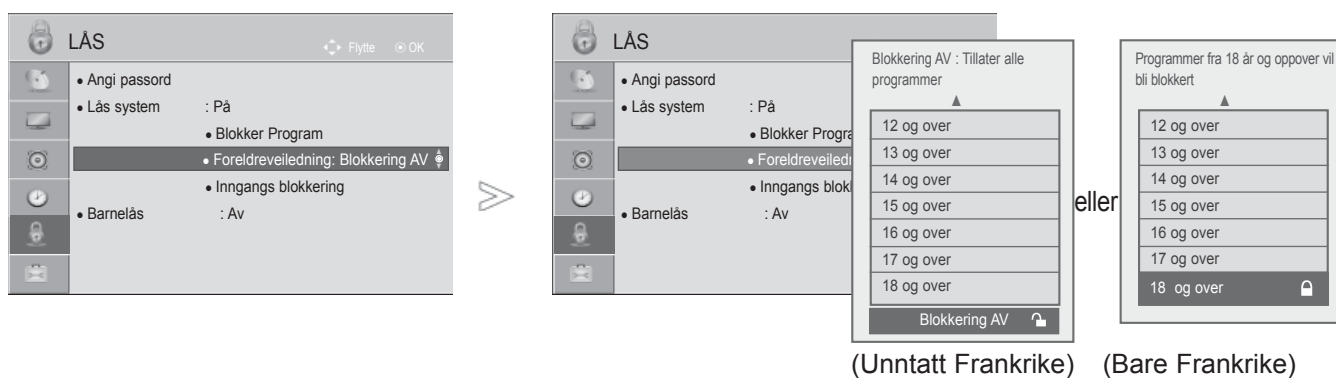

- 1 Velg **LÅS**.
- 2 Velg **Lås system**.
- 3 Velg **Foreldreveiledning**.
- 4 Foreta aktuelle justeringer.

- Trykk på **MENU/EXIT** knappen for å returnere til normal TV visning.
- Trykk på **BACK** knappen for å gå til forutgående skjerm-meny.

FORELDREKONTROLL/KLASSIFISERINGER

BLOKKERING AV EKSTERNE INNDATA

Gjør at du kan blokkere en inngang..

Det er mulig å bruke denne funksjonen i **Lås system "På"**.

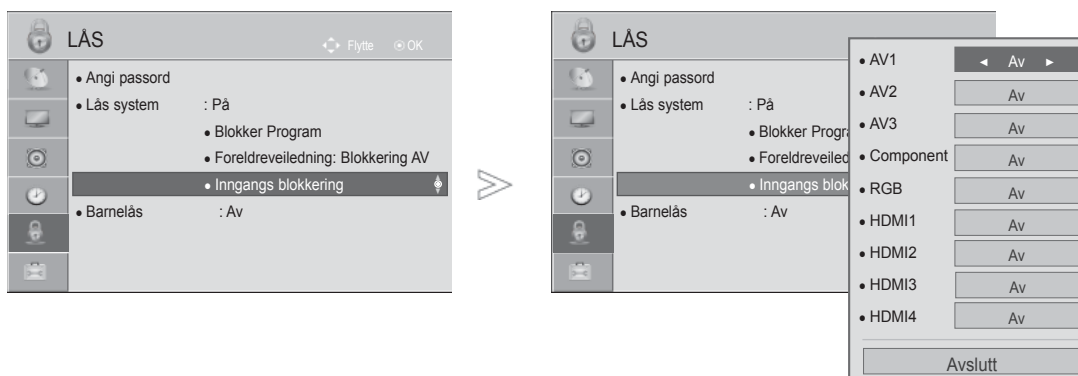

- 1   Velg **LÅS**.
- 2   Velg **Lås system**.
- 3   Velg **Inngangs blokkering**.
- 4   Velg kilden.
- 5   Velg **På** eller **Av**.

- Trykk på **MENU/EXIT** knappen for å returnere til normal TV visning.
- Trykk på **BACK** knappen for å gå til forutgående skjerm-meny.

TASTELÅS

Denne funksjonen kan brukes til å forhindre uautorisert TV-titting ved å låse kontrollene på frontpanelet, slik at TV-en bare kan styres med fjernkontrollen.

TV-en er programmert til å huske siste innstilling, selv om du slår av TV-en.

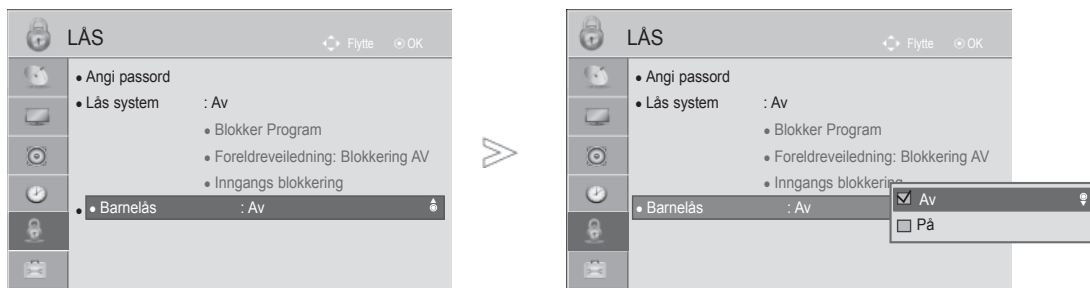

- 1 Velg **LÅS**.
- 2 Velg **Barnelås**.
- 3 Velg **På** eller **Av**.

- Ved Key Lock 'On' (Tastelås "På"), og apparatet er slått av, trykker du på knappene \odot / I , INPUT, P ^ v (eller P ▲ ▼) på apparatet eller POWER INPUT, P ^ v eller tallknappene på fjernkontrollen.
- Nå **Barnelås** er **På**, vises '⚠ **Barnelås På** ' på skjermen hvis du trykker på en av knappene på frontpanelet mens du ser på TV.
- Når en annen OSD er displayed/fremvist, vil '⚠ Key Lock 'On' (Tastelås "På")' ikke fungere.

- Trykk på **MENU/EXIT** knappen for å returnere til normal TV visning.
- Trykk på **BACK** knappen for å gå til forutgående skjerm-meny.

TELETEKST

Denne funksjonen er ikke tilgjengelig i alle land.

Tekst-TV er et gratis servicetilbud fra de fleste TV-stasjoner, der man får oppdatert informasjon om nyheter, været, TV-programmer, aksjekurser og mange andre emner.

Tekst-TV-dekoderen på denne plasmaskjermen kan støtte systemene SIMPLE, TOP og FASTEXT. SIMPLE (standard tekst-TV) består av et antall sider som kan velges ved å taste det korresponderende sidetallet direkte. TOP og FASTEXT er mer moderne metoder som lar deg velge tekst-TV-informasjon raskt og enkelt.

FOR Å SLÅ TELETEKST PÅ/AV

Velg først en TV-stasjon som sender teletekst. Trykk på TEXT bryteren for å skifte til teletekst.

Indekssiden (førstesiden, 100) eller den sist valgte tekstsiden vises på skjermen. Øverst på siden ser du normalt to sidenummer, TV-stasjonens navn, dato og klokke. Det første sidenummeret indikerer din valgte side, mens det andre indikerer nåværende side vist på skjermen.

Trykk på TEXT bryteren for å skifte fra teletekst til vanlig TV.

- Det viste bildet kan avvike fra TV-en.

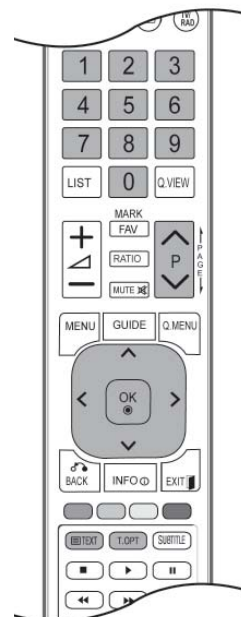

SIMPLE TELETEKST

■ Sidevalg

- 1 Velg ønsket tekstsider ved å slå med nummerbryterne (0-9) det tresifrede tallet som tilsvarer sidenummeret. Hvis du uheldigvis slår et feil siffer, må du først fullføre med i alt tre siffer, og så slår du de tre korrekte sifrene.
- 2 Når en tekstsider vises på skjermen, kan du med P ^ v bryteren velge forrige eller neste tilgjengelige side.

TOP-TEKST

En bruksveiledning vises i fire fargefelt (rødt, grønt, gult og blått) nederst på skjermen. I gult felt markeres neste gruppe og i blått felt indikeres neste blokk.

■ Valg av blokk / gruppe / side

- 1 Med den BLÅ bryteren kan du skifte fra blokk til blokk.
- 2 Bruk den GULE bryteren for å gå videre til neste gruppe, med automatisk overgang til neste blokk.
- 3 Med den GRØNNE bryteren kan du gå videre til neste tilgjengelige side, med automatisk overgang til neste gruppe.
- 4 Alternativt kan P[^] bryteren brukes.
Med den RØDE bryteren er det mulig å returnere til forrige valg. Alternativt kan P[∨] bryteren brukes.

■ Direkte sidevalg

På samme måte som beskrevet under SIMPLE, kan du også i TOP velge et tresifret sidenr. med nummerbryterene.

FASTEXT TELETEKST

Tekst-TV-sidene er fargekodet i skjermens underkant, og velges ved å trykke den knappen som har tilsvarende farge.

■ Velge side

- 1 Trykk på knappen **T.OPT** og deretter knappen [^] ∨ for å velge menyen **Ei**. Vis indekssiden.
- 2 Du kan velge sidene som er fargekodet i skjermens underkant med knappene som har samme farge på fjernkontrollen.
- 3 Du kan velge sidene som er fargekodet i skjermens underkant med knappene som har samme farge på fjernkontrollen.
- 4 Knappen P[^] ∨ kan brukes til å velge foregående eller neste side.

TELETEKST

BRYTERE FOR BETJENING AV SPESIELLE TELETEKSTFUNKSJONER

- Trykk på knappen **T. OPT** og bruk deretter knappen $\wedge \vee$ til å velge menyen Tekst valg (Tekstalternativ).
I Storbritannia (i digital modus) virker ikke knappen T. OPT.



■ Indeks

Velg hver indeksside.



■ Tid

Når du viser et TV-program, velger du denne menyen for å vise klokken i øverste høyre hjørne av skjermen. I tekst-TV; trykk på denne knappen for å velge et underside-nummer.

Undersidennummeret vises nederst på skjermen. For å fastholde eller skifte underside, trykk på RØD/GRØNN, < > or NUMBER buttons.

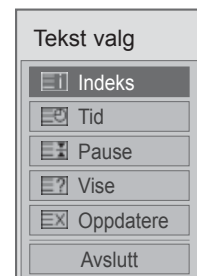

■ Pause

Stopper den automatiske sideskiftingen, som skjer ca, hvert 30. sekund, hvis en tekstsider består av to eller flere undersider. Undersiden som vises og totalt antall undersider, eks. '2/5' (side 2 av 5), indikeres vanligvis under klokken. Når denne menyen er valgt, vises stoppsymbolet i øverste venstre hjørne av skjermen, og den automatiske sideendringen er inaktiv.



■ Vise

Velg denne menyen for å vise skjult informasjon, for eksempel løsninger på spørsmål eller gåter.



■ Oppdatere

Hvis valgt tekstsider ikke er oppdatert, dvs. f.eks. at resultatene i fotballtipping ikke er ferdig utfyllt, så kan du trykke på denne knappen for å se på TV-sendingen istedenfor mens du venter på oppdatering. Oppe til høyre i TV-bildet indikeres Når siden er oppdatert, skifter indikeringen til sidenummeret. Velg denne menyen igjen for å vise den oppdaterte tekst-TV-siden.

DIGITAL TEKST-TV

*Denne funksjonen virker bare i Storbritannia, Nord-Irland og Irland.

Tven gir deg tilgang til digital tekst-TV som er kraftig forbedret i forhold til tekst, grafikk osv.

Denne funksjonen fås gjennom spesielle digitale tekst-TV-tjenester og spesifikke tjenester som sender digital tekst-TV.

Du må deaktivere språk for undertekst ved å trykke SUBTITLE (UNDERTEKST) dersom du vil vise tekst-TV.

TEKST-TV INNENFOR DIGITAL TJENESTE

- 1 Trykk talltasten eller **P** ^ v for å velge en digital tjeneste som sender digital tekst-TV
- 2 Følg indikatorene i den digitale tekst-Tven og gå til neste trinn ved å trykke **TEXT (TEKST)**, **OK**, ^ v < >, knappene **RØD**, **GRØNN**, **GUL**, **BLÅ** eller talltastene osv.
- 3 Du kan endre til en annen digital tekst-TV-tjeneste ved å trykke **P** ^ v.

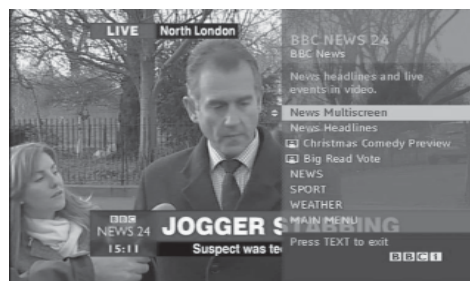

TEKST-TV I DIGITAL TJENESTE

- 1 Trykk talltasten eller **P** ^ v for å velge en tjeneste som sender digital tekst-TV.
- 2 Trykk **TEXT (TEKST)** eller en fargeknapp for å slå på tekst-TV.
- 3 Følg indikatorene i den digitale tekst-Tven og gå til neste trinn ved å trykke **OK**, ^ v < >, **RØD**, **GRØNN**, **GUL**, **BLÅ** eller talltastene osv.
- 4 Trykk **TEXT (TEKST)** eller en fargeknapp for å slå av den digitale tekst-Tven og gå tilbake til vanlig TV-titting.

Enkelte tjenester gir tilgang til tekst-Tven ved å trykke på den **RØDE** knappen.



VEDLEGG

FEILSØKING

Fungerer ikke normalt.	
Fjernkontrollen virker ikke	<ul style="list-style-type: none">■ Sjekk for å se om en gjenstand mellom produktet og fjernkontrollen hindrer sikten.■ Er batteriene installert med riktig polaritet (+ til +, - til -)■ Installer nye batterier
Strømmen slås plutselig av	<ul style="list-style-type: none">■ Er utkoblingstimeren innstilt?■ Sjekk spenningen. Strømmen brutt.■ TV-en går automatisk i standbymodus hvis ingen signaler mottas eller ingen handling utføres i 15 minutter. (Unntatt 19/22/26/32LD350C-ZA, 32/37/42/47LD420C-ZA, 32/37/42/47/55LE531C-ZA)

Videofunksjonen virker ikke.	
Ikke bilde & Ikke lyd	<ul style="list-style-type: none">■ Kontroller om produktet er påslått.■ Forsøk en annen kanal. Problemet kan skyldes sendingen.■ Er strømkabelen plugget inn i vegguttaket?■ Sjekk retningen og/eller plasseringen av antennen..■ Test vegguttaket, plugg ledningen til et annet apparat inn i uttaket der produktet var plugget inn.
Bildet kommer sakte fram etter at apparatet er slått på	<ul style="list-style-type: none">■ Dette er normalt, bildet er sperret under oppstarten. Kontakt serviceverkstedet ditt hvis bildet ikke kommer fram etter fem minutter.
Ingen eller dårlig farge eller dårlig bilde	<ul style="list-style-type: none">■ Juster Color i menyen.■ Sørg for at det er lang nok avstand mellom produktet og VCR-maskinen.■ Forsøk en annen kanal. Problemet kan skyldes sendingen.■ Er videokablene riktig installert?■ Aktiver en funksjon for å gjenopprette lysstyrken i bildet.
Vannrette/lod-drette streker eller bildet rister	<ul style="list-style-type: none">■ Sjekk om det er lokal forstyrrelse som for eksempel et elektrisk apparat eller elektrisk verktøy.
Dårlig mottak på noen kanaler	<ul style="list-style-type: none">■ Det er feil på stasjon eller kabelproduktet, skift til en annen stasjon.■ Stasjonssignalet er svakt, innrett antennen på nytt for å motta svakere stasjon.■ Sjekk mulige støykilder.
Linjer eller streker i bildene	<ul style="list-style-type: none">■ Sjekk antennen (forandre retningen til antenne)
Det vises ikke bilde ved tilkobling via HDMI	<ul style="list-style-type: none">■ Kontroller at HDMI-kabelen er en HDMI-kabel for høy hastighet. Hvis HDMI-kablene ikke er HDMI-kabler for høy hastighet, kan det oppstå flimring, eller det kan hende at bildet ikke vises. Bruk HDMI-kabelen for høy hastighet.

Audiofunksjonen virker ikke.

Audiofunksjonen virker ikke.	<ul style="list-style-type: none">■ Trykk  + eller - knappen.■ Lyd sperret Trykk MUTE-knappen.■ Forsøk en annen kanal. Problemet kan skyldes sendingen.■ Er audiokablene riktig installert?
Ingen lyd fra en av høyttalerne	<ul style="list-style-type: none">■ Juster Balance i menyen.
Uvanlig lyd inne fra produktet	<ul style="list-style-type: none">■ En endring i fuktigheten eller temperaturen kan føre til uvanlig støy når produktet slås av og på, det betyr ikke at det er feil med produktet.
Ingen lyd ved tilkobling av HDMI eller USB	<ul style="list-style-type: none">■ Kontroller at HDMI-kabelen er en HDMI-kabel for høy hastighet.■ Sjekk USB-kabelen over versjon 2.0. <p style="text-align: right;">*Denne funksjonen er ikke tilgjengelig i alle land.</p>

Det er et problem i PC-modus.(Kun PC-modus)

Signalet er utenfor rekkevidde.	<ul style="list-style-type: none">■ Juster oppløsning, horisontal frekvens eller vertikal frekvens.■ Sjekk inngangskilden.
Vertikal stolpe eller stripe i bakgrunnen og horisontal støy og feil posisjon	<ul style="list-style-type: none">■ Utfør autokonfigurasjon eller juster klokke, fase eller H/V-posisjon.
Fargen på skjer-men er ustabil eller det er bare en farge	<ul style="list-style-type: none">■ Sjekk signalkabelen.■ Installer PC-ens videokort på nytt.

Det er et problem med bildeinnstillingene.

Når brukeren endrer bildeinnstillingene, konverteres TV-en automatisk tilbake til de opprinnelige innstillingene etter en viss tidsperiode.	<ul style="list-style-type: none">■ Det betyr at TV-en i øyeblikket er satt til modusen Lagre demo. Hvis du vil bytte til Hjemmebruk modus, gjør du følgende: Fra TV-menyen velger du ALT. -> Modusinnstilling -> Choose Home use. Nå har du fullført byttingen til Hjemmebruk modeus.
---	--

VEDLEGG

VEDLIKEHOLD

Tidlig funksjonssvikt kan forhindres. Hvis den nye TV-en rengjøres godt og regelmessig, kan levetiden forlenges.

Pass på å slå av strømmen og trekke ut kontakten før du starter med rengjøring.

Rengjøring av skjermen

- 1 Her er en flott måte å sørge for å holde støv borte fra skjermen en stund. Fukt en myk klut med en blanding av lunkent vann og litt tøyemykner eller oppvaskmiddel. Vri kluten til den er nesetn tørr, og bruk den til å tørke over skjermen.
- 2 Pass på at alt overflødig vann er tørket av skjermen. La den så lufttørke før TV-en slås på.

Rengjøring av kabinnet

- For å fjerne støv eller smuss, tørk av kabinettet med en myk, tørr, lofri klut.
- Pass på at du ikke bruker en våt klut.

Ikke i bruk i lengre tid

⚠ FORSIKTIG

- ▶ Hvis TV-en blir stående lenge ubrukt (f.eks. ved ferie), er det lurt å trekke ut strømkontakten for å beskytte mot mulig skade som følge av lynnedslag eller spenningssvingninger.

PRODUKTSPEKIFIKASJONER

MODELLER		19LD35** / 19LD34**	22LD35** / 22LD34**
		19LD350-ZA / 19LD350N-ZA 19LD358-ZA / 19LD359-ZB 19LD350C-ZA / 19LD351-ZB 19LD351N-ZB 19LD340-ZA / 19LD341-ZB 19LD340N-ZA / 19LD341N-ZB 19LD348-ZA / 19LD355-ZA 19LD356-ZB / 19LD345-ZA 19LD346-ZB	22LD350-ZA / 22LD350N-ZA 22LD358-ZA / 22LD359-ZB 22LD350C-ZA / 22LD351-ZB 22LD351N-ZB 22LD340-ZA / 22LD341-ZB 22LD340N-ZA / 22LD341N-ZB 22LD348-ZA / 22LD355-ZA 22LD356-ZB / 22LD345-ZA 22LD346-ZB
Mål (Bredde x Høyde x Dybde)	inkludert stativ	457,0 mm x 336,0 mm x 164,9 mm	526,0 mm x 377,0 mm x 164,9 mm
	uten stativ	457,0 mm x 290,0 mm x 65,0 mm	526,0 mm x 331,0 mm x 65,0 mm
Vekt	inkludert stativ	3,4 kg	4,3 kg
	uten stativ	3,1 kg	4,0 kg
Energibehov Strømforbruk		AC 100-240 V~ 50 / 60 Hz 30 W	AC 100-240 V~ 50 / 60 Hz 50 W
MODELLER		26LD35** / 26LD34**	32LD35** / 32LD34**
		26LD350-ZA / 26LD350N-ZA 26LD358-ZA / 26LD359-ZB 26LD350C-ZA / 26LD351-ZB 26LD351N-ZB 26LD340-ZA / 26LD341-ZB 26LD340N-ZA / 26LD341N-ZB 26LD348-ZA / 26LD355-ZA 26LD356-ZB / 26LD345-ZA 26LD346-ZB	32LD350-ZA / 32LD350N-ZA 32LD358-ZA / 32LD359-ZB 32LD350C-ZA 32LD351-ZB / 32LD351N-ZB 32LD340-ZA / 32LD341-ZB 32LD340N-ZA / 32LD341N-ZB 32LD348-ZA / 32LD355-ZA 32LD356-ZB / 32LD345-ZA 32LD346-ZB
Mål (Bredde x Høyde x Dybde)	inkludert stativ	663,0 mm x 484,0 mm x 206,8 mm	800,0 mm x 565,0 mm x 206,8 mm
	uten stativ	663,0 mm x 423,0 mm x 79,9 mm	800,0 mm x 509,0 mm x 73,8 mm
Vekt	inkludert stativ	7,3 kg	9,2 kg
	uten stativ	6,2 kg	8,2 kg
Energibehov Strømforbruk		AC 100-240 V~ 50 / 60 Hz 100 W	AC 100-240 V~ 50 / 60 Hz 120 W
CI-modulstørrelse (Bredde x Høyde x Dybde)		100,0 mm x 55,0 mm x 5,0 mm	
Miljøforhold	Driftstemperatur	0 °C til 40 °C	
	Driftsfuktighet	Mindre enn 80 %	
	Oppbevaringstemperatur	-20 °C til 60 °C	
	Oppbevaringsfuktighet	Mindre enn 85 %	

- Spesifikasjonene over kan bli endret uten varsel for å forbedre kvaliteten.

VEDLEGG

MODELLER		32LD4***		
		32LD420-ZA / 32LD420N-ZA 32LD428-ZA / 32LD420C-ZA 32LD425-ZA	32LD421-ZB / 32LD421N-ZB 32LD426-ZB	32LD450-ZA / 32LD450N-ZA 32LD458-ZA / 32LD450C-ZA 32LD465-ZA / 32LD465N-ZA 32LD468-ZA / 32LD455-ZA
Mål (Bredde x Høyde x Dybde)	inkludert stativ	805,0 mm x 583,0 mm x 224,0 mm	805,0 mm x 586,0 mm x 211,0 mm	799,0 mm x 555,0 mm x 207,0 mm
	uten stativ	805,0 mm x 531,0 mm x 79,9 mm	805,0 mm x 531,0 mm x 79,9 mm	799,0 mm x 506,0 mm x 73,5 mm
Vekt	inkludert stativ	10,8 kg	10,8 kg	9,1 kg
	uten stativ	9,7 kg	9,7 kg	8,1 kg
Energibehov		AC 100-240 V~ 50 / 60 Hz	AC 100-240 V~ 50 / 60 Hz	AC 100-240 V~ 50 / 60 Hz
Strømforbruk		140 W	140 W	120 W
MODELLER		37LD4***		
		37LD420-ZA / 37LD420N-ZA 37LD428-ZA / 37LD420C-ZA 37LD425-ZA	37LD421-ZB / 37LD421N-ZB 37LD426-ZB	37LD450-ZA / 37LD450N-ZA 37LD458-ZA / 37LD450C-ZA 37LD465-ZA / 37LD465N-ZA 37LD468-ZA / 37LD455-ZA
Mål (Bredde x Høyde x Dybde)	inkludert stativ	922,0 mm x 659,0 mm x 297,0 mm	922,0 mm x 660,0 mm x 270,6 mm	916,0 mm x 625,0 mm x 261,0 mm
	uten stativ	922,0 mm x 595,0 mm x 88,0 mm	922,0 mm x 595,0 mm x 88,0 mm	916,0 mm x 575,0 mm x 77,4 mm
Vekt	inkludert stativ	14,0 kg	14,0 kg	12,5 kg
	uten stativ	12,2 kg	12,2 kg	10,8 kg
Energibehov		AC 100-240 V~ 50 / 60 Hz	AC 100-240 V~ 50 / 60 Hz	AC 100-240 V~ 50 / 60 Hz
Strømforbruk		150 W	150 W	160 W
CI-modulstørrelse (Bredde x Høyde x Dybde)		100,0 mm x 55,0 mm x 5,0 mm		
Miljøforhold	Driftstemperatur	0 °C til 40 °C		
	Driftsfuktighet	Mindre enn 80 %		
	Oppbevaringstemperatur	-20 °C til 60 °C		
	Oppbevaringsfuktighet	Mindre enn 85 %		

- Spesifikasjonene over kan bli endret uten varsel for å forbedre kvaliteten.

MODELLER		42LD4***		
		42LD420-ZA / 42LD420N-ZA 42LD428-ZA / 42LD420C-ZA 42LD425-ZA	42LD421-ZB / 42LD421N-ZB 42LD426-ZB	42LD450-ZA / 42LD450N-ZA 42LD458-ZA / 42LD450C-ZA 42LD465-ZA / 42LD465N-ZA 42LD468-ZA / 42LD455-ZA
Mål (Bredde x Høyde x Dybde)	inkludert stativ	1028,0 mm x 715,4 mm x 297,0 mm	1028,0 mm x 716,4 mm x 270,6 mm	1023,0 mm x 685,0 mm x 261,0 mm
	uten stativ	1028,0 mm x 658,6 mm x 88,7 mm	1028,0 mm x 658,6 mm x 88,7 mm	1023,0 mm x 635,0 mm x 76,6 mm
Vekt	inkludert stativ	17,3 kg	17,3 kg	15,1 kg
	uten stativ	15,5 kg	15,5 kg	13,5 kg
Energibehov Strømforbruk		AC 100-240 V~ 50 / 60 Hz 190 W	AC 100-240 V~ 50 / 60 Hz 190 W	AC 100-240 V~ 50 / 60 Hz 190 W
MODELLER		47LD4***		
		47LD420-ZA / 47LD420N-ZA 47LD428-ZA / 47LD420C-ZA 47LD425-ZA	47LD421-ZB / 47LD421N-ZB 47LD426-ZB	47LD450-ZA / 47LD450N-ZA 47LD458-ZA / 47LD450C-ZA 47LD465-ZA / 47LD465N-ZA 47LD468-ZA / 47LD455-ZA
Mål (Bredde x Høyde x Dybde)	inkludert stativ	1140,6 mm x 784,8 mm x 337,4 mm	1140,6 mm x 788,3 mm x 318,9 mm	1136,0 mm x 757,0 mm x 270,0 mm
	uten stativ	1140,6 mm x 722,9 mm x 99,0 mm	1140,6 mm x 722,9 mm x 99,0 mm	1136,0 mm x 698,0 mm x 76,5 mm
Vekt	inkludert stativ	21,6 kg	21,6 kg	19,5 kg
	uten stativ	19,0 kg	19,0 kg	17,5 kg
Energibehov Strømforbruk		AC 100-240 V~ 50 / 60 Hz 260 W	AC 100-240 V~ 50 / 60 Hz 260 W	AC 100-240 V~ 50 / 60 Hz 260 W
CI-modulstørrelse (Bredde x Høyde x Dybde)		100,0 mm x 55,0 mm x 5,0 mm		
Miljøforhold	Driftstemperatur	0 °C til 40 °C		
	Driftsfuktighet	Mindre enn 80 %		
	Oppbevaringstemperatur	-20 °C til 60 °C		
	Oppbevaringsfuktighet	Mindre enn 85 %		

- Spesifikasjonene over kan bli endret uten varsel for å forbedre kvaliteten.

VEDLEGG

MODELLER		32LD5***	
		32LD550-ZC / 32LD550N-ZC 32LD558-ZC / 32LD559-ZA 32LD565-ZC / 32LD565N-ZC	32LD551-ZA / 32LD551N-ZA 32LD566-ZA / 32LD568-ZC 32LD569-ZA / 32LD555-ZC
Mål (Bredde x Høyde x Dybde)	inkludert stativ	800,0 mm x 563,0 mm x 207,0 mm	800,0 mm x 563,0 mm x 207,0 mm
	uten stativ	800,0 mm x 503,0 mm x 74,7 mm	800,0 mm x 503,0 mm x 74,7 mm
Vekt	inkludert stativ	9,7 kg	9,7 kg
	uten stativ	8,7 kg	8,7 kg
Energibehov Strømforbruk		AC 100-240 V~ 50 / 60 Hz 150 W	AC 100-240 V~ 50 / 60 Hz 150 W
MODELLER		42LD5***	
		42LD550-ZC / 42LD550N-ZC 42LD558-ZC / 42LD559-ZA 42LD565-ZC / 42LD565N-ZC	42LD551-ZA / 42LD551N-ZA 42LD566-ZA / 42LD568-ZC 42LD569-ZA / 42LD555-ZC
Mål (Bredde x Høyde x Dybde)	inkludert stativ	1024,0 mm x 695,0 mm x 261,0 mm	1024,0 mm x 695,0 mm x 261,0 mm
	uten stativ	1024,0 mm x 632,0 mm x 78,7 mm	1024,0 mm x 632,0 mm x 78,7 mm
Vekt	inkludert stativ	15,4 kg	15,4 kg
	uten stativ	13,8 kg	13,8 kg
Energibehov Strømforbruk		AC 100-240 V~ 50 / 60 Hz 210 W	AC 100-240 V~ 50 / 60 Hz 210 W
CI-modulstørrelse (Bredde x Høyde x Dybde)		100,0 mm x 55,0 mm x 5,0 mm	
Miljøforhold	Driftstemperatur	0 °C til 40 °C	
	Driftsfuktighet	Mindre enn 80 %	
	Oppbevaringstemperatur	-20 °C til 60 °C	
	Oppbevaringsfuktighet	Mindre enn 85 %	

- Spesifikasjonene over kan bli endret uten varsel for å forbedre kvaliteten.

MODELLER		46LD5***	
		46LD550-ZC / 46LD550N-ZC 46LD558-ZC / 46LD559-ZA 46LD565-ZC / 46LD565N-ZC	46LD551-ZA / 46LD551N-ZA 46LD566-ZA / 46LD568-ZC 46LD569-ZA / 46LD555-ZC
Mål (Bredde x Høyde x Dybde)	inkludert stativ	1115,0 mm x 752,0 mm x 270,0 mm	1115,0 mm x 752,0 mm x 270,0 mm
	uten stativ	1115,0 mm x 680,0 mm x 77,0 mm	1115,0 mm x 680,0 mm x 77,0 mm
Vekt	inkludert stativ	18,6 kg	18,6 kg
	uten stativ	16,6 kg	16,6 kg
Energibehov Strømforbruk		AC 100-240 V~ 50 / 60 Hz 240 W	AC 100-240 V~ 50 / 60 Hz 240 W
MODELLER		52LD5***	
		52LD550-ZC / 52LD550N-ZC 52LD558-ZC / 52LD559-ZA 52LD565-ZC / 52LD565N-ZC	52LD551-ZA / 52LD551N-ZA 52LD566-ZA / 52LD568-ZC 52LD569-ZA / 52LD555-ZC
Mål (Bredde x Høyde x Dybde)	inkludert stativ	1266,0 mm x 851,0 mm x 330,0 mm	1266,0 mm x 851,0 mm x 330,0 mm
	uten stativ	1266,0 mm x 775,0 mm x 96,4 mm	1266,0 mm x 775,0 mm x 96,4 mm
Vekt	inkludert stativ	26,9 kg	26,9 kg
	uten stativ	23,6 kg	23,6 kg
Energibehov Strømforbruk		AC 100-240 V~ 50 / 60 Hz 300 W	AC 100-240 V~ 50 / 60 Hz 300 W
CI-modulstørrelse (Bredde x Høyde x Dybde)		100,0 mm x 55,0 mm x 5,0 mm	
Miljøforhold	Driftstemperatur	0 °C til 40 °C	
	Driftsfuktighet	Mindre enn 80 %	
	Oppbevaringstemperatur	-20 °C til 60 °C	
	Oppbevaringsfuktighet	Mindre enn 85 %	

- Spesifikasjonene over kan bli endret uten varsel for å forbedre kvaliteten.

VEDLEGG

MODELLER		60LD5***	
		60LD550-ZC / 60LD550N-ZC 60LD558-ZC / 60LD559-ZA 60LD565-ZC / 60LD565N-ZC	60LD551-ZA / 60LD551N-ZA 60LD566-ZA / 60LD568-ZC 60LD569-ZA / 60LD555-ZC
Mål (Bredde x Høyde x Dybde)	inkludert stativ	1441,0 mm x 963,0 mm x 345,0 mm	1441,0 mm x 963,0 mm x 345,0 mm
	uten stativ	1441,0 mm x 877,0 mm x 109,0 mm	1441,0 mm x 877,0 mm x 109,0 mm
Vekt	inkludert stativ	40,0 kg	40,0 kg
	uten stativ	35,7 kg	35,7 kg
Energibehov Strømforbruk		AC 100-240 V~ 50 / 60 Hz 380 W	AC 100-240 V~ 50 / 60 Hz 380 W
MODELLER		26LD32** / 26LD33**	32LD32** / 32LD33**
		26LD325-ZA / 26LD325N-ZA 26LD328-ZA 26LD335-ZA / 26LD336-ZB	32LD325-ZA / 32LD325N-ZA 32LD328-ZA 32LD335-ZA / 32LD336-ZB
Mål (Bredde x Høyde x Dybde)	inkludert stativ	667,0 mm x 504,0 mm x 224,0 mm	805,0 mm x 583,0 mm x 224,0 mm
	uten stativ	667,0 mm x 446,2 mm x 80,0 mm	805,0 mm x 528,0 mm x 79,9mm
Vekt	inkludert stativ	8,9 kg	11,5 kg
	uten stativ	7,8 kg	10,3 kg
Energibehov Strømforbruk		AC 100-240 V~ 50 / 60 Hz 100 W	AC 100-240 V~ 50 / 60 Hz 120 W
CI-modulstørrelse (Bredde x Høyde x Dybde)		100,0 mm x 55,0 mm x 5,0 mm	
Miljøforhold	Driftstemperatur	0 °C til 40 °C	
	Driftsfuktighet	Mindre enn 80 %	
	Oppbevaringstemperatur	-20 °C til 60 °C	
	Oppbevaringsfuktighet	Mindre enn 85 %	

- Spesifikasjonene over kan bli endret uten varsel for å forbedre kvaliteten.

MODELLER		32LE4***	37LE4***
		32LE4500-ZA / 32LE450N-ZA 32LE4508-ZA	37LE4500-ZA / 37LE450N-ZA 37LE4508-ZA
Mål (Bredde x Høyde x Dybde)	inkludert stativ	786,0 mm x 559,0 mm x 221,0 mm	907,0 mm x 630,0 mm x 270,0 mm
	uten stativ	786,0 mm x 500,0 mm x 39,9 mm	907,0 mm x 565,0 mm x 39,9 mm
Vekt	inkludert stativ	12,4 kg	14,6 kg
	uten stativ	10,6 kg	12,1 kg
Energibehov Strømforbruk		AC 100-240 V~ 50 / 60 Hz 130 W	AC 100-240 V~ 50 / 60 Hz 140 W
MODELLER		42LE4***	
		42LE4500-ZA / 42LE4500N-ZA 42LE4508-ZA	
Mål (Bredde x Høyde x Dybde)	inkludert stativ	1018,0 mm x 692,0 mm x 270,0 mm	
	uten stativ	1018,0 mm x 627,0 mm x 29,8 mm	
Vekt	inkludert stativ	19,7 kg	
	uten stativ	17,2 kg	
Energibehov Strømforbruk		AC 100-240 V~ 50 / 60 Hz 150 W	
CI-modulstørrelse (Bredde x Høyde x Dybde)		100,0 mm x 55,0 mm x 5,0 mm	
Miljøforhold	Driftstemperatur	0 °C til 40 °C	
	Driftsfuktighet	Mindre enn 80 %	
	Oppbevaringstemperatur	-20 °C til 60 °C	
	Oppbevaringsfuktighet	Mindre enn 85 %	
Filmfilmer som støttes		Se side 54 til 55	

- Spesifikasjonene over kan bli endret uten varsel for å forbedre kvaliteten.

VEDLEGG

MODELLER		19LE3***	
		19LE3300-ZA / 19LE330N-ZA 19LE3308-ZA / 19LE3400-ZA 19LE340N-ZA / 19LE3408-ZA	19LE3310-ZB / 19LE331N-ZB 19LE3410-ZB / 19LE341N-ZB
Mål (Bredde x Høyde x Dybde)	inkludert stativ	471,2 mm x 365,9 mm x 155,4 mm	471,2 mm x 365,9 mm x 155,4 mm
	uten stativ	471,2 mm x 315,5 mm x 34,4 mm	471,2 mm x 315,5 mm x 34,4 mm
Vekt	inkludert stativ	3,4 kg	3,4 kg
	uten stativ	3,2 kg	3,2 kg
Energibehov		19LE3*** : DC 24 V, 1,6 A, 38 W AC-DC adapter : 24 V $\overline{\text{---}}$, 3,42 A / AC 100-240 V~ 50 / 60 Hz	
MODELLER		22LE3***	
		22LE3300-ZA / 22LE330N-ZA 22LE3308-ZA / 22LE3400-ZA 22LE340N-ZA / 22LE3408-ZA	22LE3310-ZB / 22LE331N-ZB 22LE3410-ZB / 22LE341N-ZB
Mål (Bredde x Høyde x Dybde)	inkludert stativ	542,9 mm x 407,1 mm x 155,4 mm	542,9 mm x 407,1 mm x 155,4 mm
	uten stativ	542,9 mm x 357,6 mm x 34,4 mm	542,9 mm x 357,6 mm x 34,4 mm
Vekt	inkludert stativ	4,2 kg	4,2 kg
	uten stativ	3,9 kg	3,9 kg
Energibehov		22LE3*** : DC 24 V, 1,7 A, 40 W AC-DC adapter : 24 V $\overline{\text{---}}$, 3,42 A / AC 100-240 V~ 50 / 60 Hz	
MODELLER		22LE5***	
		22LE5500-ZA / 22LE550N-ZA 22LE5508-ZA	22LE5510-ZB / 22LE551N-ZB 22LE5518-ZB
Mål (Bredde x Høyde x Dybde)	inkludert stativ	542,9 mm x 407,1 mm x 155,4 mm	542,9 mm x 407,1 mm x 155,4 mm
	uten stativ	542,9 mm x 357,6 mm x 34,4 mm	542,9 mm x 357,6 mm x 34,4 mm
Vekt	inkludert stativ	4,2 kg	4,2 kg
	uten stativ	3,9 kg	3,9 kg
Energibehov		22LE5*** : DC 24 V, 1,7 A, 40 W AC-DC adapter : 24 V $\overline{\text{---}}$, 3,42 A / AC 100-240 V~ 50 / 60 Hz	
CI-modulstørrelse (Bredde x Høyde x Dybde)		100,0 mm x 55,0 mm x 5,0 mm	
Miljøforhold	Driftstemperatur	0 °C til 40 °C	
	Driftsfuktighet	Mindre enn 80 %	
	Oppbevaringstemperatur	-20 °C til 60 °C	
	Oppbevaringsfuktighet	Mindre enn 85 %	
Filmfilmer som støttes		Se side 54 til 55	

- Spesifikasjonene over kan bli endret uten varsel for å forbedre kvaliteten.

MODELLER		26LE3***	
		26LE3300-ZA / 26LE330N-ZA 26LE3308-ZA	26LE3310-ZB / 26LE331N-ZB
Mål (Bredde x Høyde x Dybde)	inkludert stativ	652,0 mm x 480,8 mm x 191,4 mm	652,0 mm x 480,8 mm x 191,4 mm
	uten stativ	652,0 mm x 420,3 mm x 34,4 mm	652,0 mm x 420,3 mm x 34,4 mm
Vekt	inkludert stativ	6,1 kg	6,1 kg
	uten stativ	5,1 kg	5,1 kg
Energibehov		26LE3*** : DC 24 V, 1,8 A, 48 W AC-DC adapter : 24 V $\overline{\text{---}}$, 3,42 A / AC 100-240 V~ 50 / 60 Hz	
MODELLER		26LE5***	
		26LE5500-ZA / 26LE550N-ZA 26LE5508-ZA	26LE5510-ZB / 26LE551N-ZB 26LE5518-ZB
Mål (Bredde x Høyde x Dybde)	inkludert stativ	652,0 mm x 480,8 mm x 191,4 mm	652,0 mm x 480,8 mm x 191,4 mm
	uten stativ	652,0 mm x 420,3 mm x 34,4 mm	652,0 mm x 420,3 mm x 34,4 mm
Vekt	inkludert stativ	6,1 kg	6,1 kg
	uten stativ	5,1 kg	5,1 kg
Energibehov		26LE5*** : DC 24 V, 2,1 A, 55 W AC-DC adapter : 24 V $\overline{\text{---}}$, 3,42 A / AC 100-240 V~ 50 / 60 Hz	
MODELLER		32LE3***	32LE5***
		32LE3300-ZA / 32LE330N-ZA 32LE3308-ZA	32LE5300-ZA / 32LE530N-ZA 32LE5308-ZA 32LE5310-ZB / 32LE531N-ZB 32LE5318-ZB / 32LE530C-ZA 32LE531C-ZA / 32LE5450-ZA
Mål (Bredde x Høyde x Dybde)	inkludert stativ	771,8 mm x 552,3 mm x 221,0 mm	784,6 mm x 558,1 mm x 221,0 mm
	uten stativ	771,8 mm x 489,3 mm x 39,9 mm	784,6 mm x 499,5 mm x 39,9 mm
Vekt	inkludert stativ	11,8 kg	12,65 kg
	uten stativ	10,0 kg	10,5 kg
Energibehov		AC 100-240 V~ 50 / 60 Hz	AC 100-240 V~ 50 / 60 Hz
Strømforbruk		90 W	130 W
CI-modulstørrelse (Bredde x Høyde x Dybde)		100,0 mm x 55,0 mm x 5,0 mm	
Miljøforhold	Driftstemperatur	0 °C til 40 °C	
	Driftsfuktighet	Mindre enn 80 %	
	Oppbevaringstemperatur	-20 °C til 60 °C	
	Oppbevaringsfuktighet	Mindre enn 85 %	
Filmfilmer som støttes		Se side 54 til 55	

- Spesifikasjonene over kan bli endret uten varsel for å forbedre kvaliteten.

VEDLEGG

MODELLER		37LE5***	
		37LE5300-ZA / 37LE530N-ZA 37LE5308-ZA / 37LE530C-ZA / 37LE5450-ZA	37LE5310-ZB / 37LE531N-ZB 37LE5318-ZB / 37LE531C-ZA
Mål (Bredde x Høyde x Dybde)	inkludert stativ	905,0 mm x 630,0 mm x 270,0 mm	905,0 mm x 630,0 mm x 270,0 mm
	uten stativ	905,0 mm x 568,0 mm x 39,9 mm	905,0 mm x 568,0 mm x 39,9 mm
Vekt	inkludert stativ	15,3 kg	15,3 kg
	uten stativ	12,8 kg	12,8 kg
Energibehov Strømforbruk		AC 100-240 V~ 50 / 60 Hz 140 W	AC 100-240 V~ 50 / 60 Hz 140 W
MODELLER		42LE5***	
		42LE5300-ZA / 42LE530N-ZA 42LE5308-ZA / 42LE530C-ZA / 42LE5450-ZA	42LE5310-ZB / 42LE531N-ZB 42LE5318-ZB / 42LE531C-ZA
Mål (Bredde x Høyde x Dybde)	inkludert stativ	1016,0 mm x 692,0 mm x 270,0 mm	1016,0 mm x 692,0 mm x 270,0 mm
	uten stativ	1016,0 mm x 630,0 mm x 29,3 mm	1016,0 mm x 630,0 mm x 29,3 mm
Vekt	inkludert stativ	19,2 kg	19,2 kg
	uten stativ	16,7 kg	16,7 kg
Energibehov Strømforbruk		AC 100-240 V~ 50 / 60 Hz 150 W	AC 100-240 V~ 50 / 60 Hz 150 W
CI-modulstørrelse (Bredde x Høyde x Dybde)		100,0 mm x 55,0 mm x 5,0 mm	
Miljøforhold	Driftstemperatur	0 °C til 40 °C	
	Driftsfuktighet	Mindre enn 80 %	
	Oppbevaringstemperatur	-20 °C til 60 °C	
	Oppbevaringsfuktighet	Mindre enn 85 %	
Filmfilmer som støttes		Se side 54 til 55	

- Spesifikasjonene over kan bli endret uten varsel for å forbedre kvaliteten.

MODELLER		47LE5***	
		47LE5300-ZA / 47LE530N-ZA 47LE5308-ZA / 47LE530C-ZA / 47LE5450-ZA	47LE5310-ZB / 47LE531N-ZB 47LE5318-ZB / 47LE531C-ZA
Mål (Bredde x Høyde x Dybde)	inkludert stativ	1126,6 mm x 757,9 mm x 284,4 mm	1126,6 mm x 757,9 mm x 284,4 mm
	uten stativ	1126,6 mm x 692,0 mm x 29,3 mm	1126,6 mm x 692,0 mm x 29,3 mm
Vekt	inkludert stativ	22,9 kg	22,9 kg
	uten stativ	19,6 kg	19,6 kg
Energibehov Strømforbruk		AC 100-240 V~ 50 / 60 Hz 170 W	AC 100-240 V~ 50 / 60 Hz 170 W
MODELLER		55LE5***	
		55LE5300-ZA / 55LE530N-ZA 55LE5308-ZA / 55LE530C-ZA / 55LE5450-ZA	55LE5310-ZB / 55LE531N-ZB 55LE5318-ZB / 55LE531C-ZA
Mål (Bredde x Høyde x Dybde)	inkludert stativ	1306,0 mm x 867,0 mm x 328,0 mm	1306,0 mm x 867,0 mm x 328,0 mm
	uten stativ	1306,0 mm x 797,0 mm x 30,7 mm	1306,0 mm x 797,0 mm x 30,7 mm
Vekt	inkludert stativ	34,05 kg	34,05 kg
	uten stativ	29,35 kg	29,35 kg
Energibehov Strømforbruk		AC 100-240 V~ 50 / 60 Hz 200 W	AC 100-240 V~ 50 / 60 Hz 200 W
CI-modulstørrelse (Bredde x Høyde x Dybde)		100,0 mm x 55,0 mm x 5,0 mm	
Miljøforhold	Driftstemperatur	0 °C til 40 °C	
	Driftsfuktighet	Mindre enn 80 %	
	Oppbevaringstemperatur	-20 °C til 60 °C	
	Oppbevaringsfuktighet	Mindre enn 85 %	
Filmfilmer som støttes		Se side 54 til 55	

- Spesifikasjonene over kan bli endret uten varsel for å forbedre kvaliteten.

	Digital TV	Analogue TV
TV-system	DVB-T DVB-C	PAL/SECAM B/G/D/K, PAL I/II, SECAM L/L'
Programdekning	VHF, UHF	VHF: E2 til E12, UHF: E21 til E69, CATV: S1 til S20, HYPER: S21 til S47
Maksimalt antall av lagrede prograverer	1000	
Impedans for ekstern antenne	75 Ω	75 Ω

- Spesifikasjonene over kan bli endret uten varsel for å forbedre kvaliteten.

VEDLEGG

IR-KODER

*Dette elementet er ikke inkludert for alle modeller.

Kode (heksa)	Funksjon	Merk
95	STRØMSPARING	R/C-tast
08	POWER	R/C-tast
0B	INPUT	R/C-tast
79	RATIO	R/C-tast
F0	TV/RAD	R/C-tast
45	Q.MENU	R/C-tast
43	MENU	R/C-tast
AB	GUIDE	R/C-tast
40	Up (^)	R/C-tast
41	Down (v)	R/C-tast
07	Left (<)	R/C-tast
06	Right (>)	R/C-tast
44	OK(⊙)	R/C-tast
28	BACK	R/C-tast
5B	EXIT	R/C-tast
AA	INFO ⓘ	R/C-tast
30	AV MODE	R/C-tast
02	△+	R/C-tast
03	△-	R/C-tast
1E	FAV (MARK)	R/C-tast
09	MUTE	R/C-tast
00	P ^	R/C-tast
01	P v	R/C-tast
10 til 19	Number Key 0 til 9	R/C-tast
53	LIST	R/C-tast
1A	Q.VIEW	R/C-tast
72	RED Key	R/C-tast
71	GREEN Key	R/C-tast
63	YELLOW Key	R/C-tast
61	BLUE Key	R/C-tast
20	TEXT	R/C-tast
21	T.OPT(T.Option)	R/C-tast
39	SUBTITLE	R/C-tast
7E	SIMPLINK	R/C-tast
91	AD	R/C-tast
B1	■	R/C-tast
B0	▶	R/C-tast
BA		R/C-tast
8F	◀◀	R/C-tast
8E	▶▶	R/C-tast

KOPLE TIL EN EKSTERN STYRINGSENHET

RS-232C-oppsett

Koble serieporten til en ekstern kontrollenhet (som en datamaskin eller et A/V-kontrollsystem) for å styre apparatets funksjoner eksternt.

Koble serieporten på kontrollenheten til serieporten (RS-232C) på bakpanelet på apparatet.

Merk: Seriekabel (RS-232C-kabel) medfølger ikke.

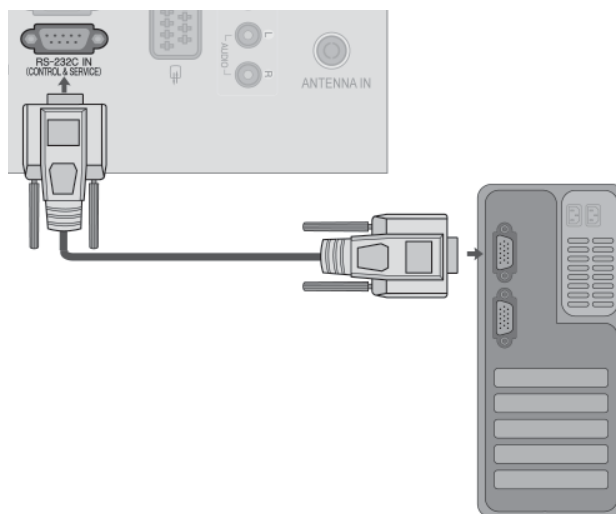

Plugg: D-Sub 9-pinns hann

Nr.	Pinnavn
1	Ingen tilkoping
2	RXD (Motta data)
3	TXD (Overføre data)
4	DTR (DTE-side klar)
5	GND
6	DSR (DCE-side klar)
7	RTS (Klar til å sende)
8	CTS (Klarering for sending)
9	Ingen tilkoping

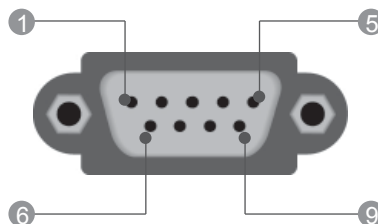

RS-232C-konfigurering

Sjutrådskonfigurasjon (Standard RS-232C-kabel)

	PC	TV	
RXD	2	3	TXD
TXD	3	2	RXD
GND	5	5	GND
DTR	4	6	DSR
DSR	6	4	DTR
RTS	7	8	CTS
CTS	8	7	RTS
	D-Sub 9	D-Sub 9	

Tretrådskonfigurasjon (Ikke standard)

	PC	TV	
RXD	2	3	TXD
TXD	3	2	RXD
GND	5	5	GND
DTR	4	6	DTR
DSR	6	4	DSR
RTS	7	7	RTS
CTS	8	8	CTS
	D-Sub 9	D-Sub 9	

VEDLEGG

Spesifisere ID-nummer

Bruk denne funksjonen for å spesifisere et ID-nummer for skjermen.

Se 'Real data mapping 1' ► **side.154**

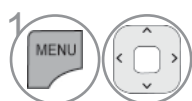
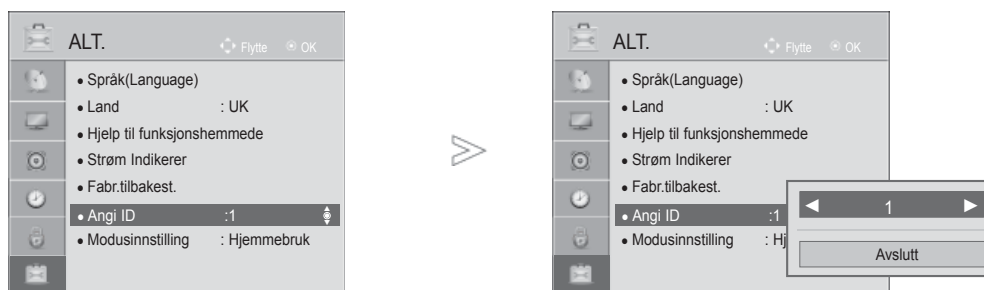

1 Velg **ALT.**

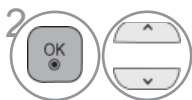

2 Velg **Angi ID.**

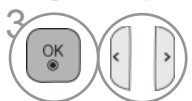

3 Juster **Angi ID** for å velge ønsket TV ID-nummer.
Justeringsintervallet for Angi ID er 1 til 99.

- Trykk på knappen **BACK (TILBAKE)** for å gå til forrige menyskjerm.

Kommunikasjonsparametere

- Båndbredde : 9600 bps (UART)
- Bitlengde : 8 bits
- Paritet: Ingen
- Stoppbit : 1 bit
- Kommunikasjonskode: ASCII-kodee
- Bruk en kryssert (reversert) kabel

Referanseliste for kommandoer

	KOMMANDO 1	KOMMANDO 2	DATA (Hexadecimal)
01. Strømforsyning	k	a	00 til 01
02. Bildeformat	k	c	Se side 152
03. Hvilmodus	k	d	Se side 152
04. Høytaler av/på	k	e	00 til 01
05. Lydvolum	k	f	00 til 64
06. Kontrast	k	g	00 til 64
07. Lysstyrke	k	h	00 til 64
08. Fargestyrke	k	i	00 til 64
09. Fargetone	k	j	00 til 64
10. Fargetone (tilvalgsmulighet)	k	k	00 til 64
11. Skjermmeny	k	l	00 til 01
12. Låst fjernkontroll -modus	k	m	00 til 01
13. Diskant	k	r	00 til 64
14. Bass	k	s	00 til 64
15. Balanse	k	t	00 til 64
16. Fargetemperatur	x	u	00 til 02
17. Energisparing	j	q	00 til 04
18. Autokonfigurasjon	j	u	01
19. Innstillingskommando	m	a	Se side 154
20. Legg til / hopp over kanal	m	b	00 til 1
21. Tast	m	c	Key Code
22. Kontroller bakgrunnslys	m	g	00 til 64
23. Velg innsignal (Main)	x	b	Se side 155

* Merk: Under USB-operasjoner som DivX eller EMF blir ingen kommandoer unntatt Power (ka) og (mc) utført og behandlet som NG.

Sendings-/mottaksprotokoll

Transmission

[Kommando1][Kommando2][][Skjermens ID]][][Data][Cr]

- * [Kommando 1] : Styrer plasmaskjermen. (j, k, m eller x)
- * [Kommando 2] : Styrer plasmaskjermen.
- * [Skjermens ID]] : I spesialmenyen kan du forandre skjermens fabrikkinnstilte ID-nummer. Justeringsskalaen er 1 til 99. Velger du «0» som verdi for Set ID, styrer du samtlige tilkoblede plasmaskjerner.
- * [DATA] : For å sende kommandoinformasjon. Send «FF» for å lese av kommandostatus.
- * [Cr] : Retur tast (Enter)
ASCII-kode «0x0D»
- * [] : ASCII-kode «mellomslag (0x20)»

Forespørsel OK

[Kommando2][][Skjermens ID]][][OK][Data][x]

- * Skjermen sender ACK (acknowledgement code) i dette formatet når den mottar normal informasjon. Hvis informasjonen er i lesemodus, viser den gjeldende statusinformasjon. Hvis informasjonen er i skrivemodus, returnerer den informasjonen fra PCen.

Feil ved forespørsel

[Kommando2][][Skjermens ID]][][NG][Data][x]

- * Skjermen sender ACK (acknowledgement code) i dette formatet når den mottar korrupt informasjon eller det har oppstått en systemfeil.

Data 00: Ulovlig kode

VEDLEGG

01. Strømforsyning (Kommando : k a)

- Styrer skjermens strømforsyning..

Sending

[k][a][][Skjermens ID][][Data][Cr]

Data 00 : Strømforsyning av 01 : Strømforsyning på

Bekreftelse

[a][][Skjermens ID][][OK/NG][Data][x]

- For å vise Strømforsyning av/på.

Sending

[k][a][][Skjermens ID][][FF][Cr]

Bekreftelse

[a][][Skjermens ID][][OK/NG][Data][x]

- * Hvis andre funksjoner sender «FF» i dette formatet, viser bekreftelsesinformasjonen status for hver enkelt funksjon.
- * OK Ack., Error Ack og andre meldinger kan vises på skjermen når TV-en er slått på.

02. Bildeformat (Kommando : k c) (Hoved bilde størrelse.)

- For å justere bildeformatet. Du kan også justere skjermformatet ved hjelp av sideforholdet på hurtigmenyen eller bildemenyen.

Sending

[k][c][][Skjermens ID][][Data][Cr]

Data 01 : Normal format (4:3) 07 : 14:9
02 : Wide screen (16:9) 09 : Ren Scan
04 : Zoom 0B : Fullt bred
06 : Original 10 til 1F : Kinozoom 1 til 16

Bekreftelse

[c][][Skjermens ID][][OK/NG][Data][x]

- * Du kan velge mellom bildeformatene 16:9 og 4:3 ved hjelp av PC-inngangen.
- * I modusen DTV/HDMI (1080i 50 Hz / 60 Hz, 720p 50 Hz / 60 Hz, 1080p 24 Hz / 30 Hz / 50 Hz / 60Hz), Component(720p, 1080i, 1080p 50 Hz / 60 Hz) er bare skanning tilgjengelig.
- * Full Wide er støttet bare for Digital, Analog, AV.

03. Hvilemodus (Kommando: k d)

- For å velge hvilemodus av/på.

Sending

[k][d][][Skjermens ID][][Data][Cr]

Data 00 : Hvilemodus av (Bilde)
Video mute off (Videolyd av)
01 : Hvilemodus på (Ikke bilde)
10 : Video mute on (Videolyd på)

Bekreftelse

[d][][Skjermens ID][][OK/NG][Data][x]

- * Ved demping av lyd aktivert vil TV-en vise OSD (On Screen Display - skjermmeny). Ved demping av skjerm bilde aktivert viser ikke TV-en OSD.

04. Høytaler av/på (Kommando: k e)

- For å styre funksjonen Høytaler av/på. Du kan også styre funksjonen Høytaler av/på med MUTEknappen på fjernkontrollen.

Sending

[k][e][][Skjermens ID][][Data][Cr]

Data 00 : Høytaler på
01 : Høytaler av

Bekreftelse

[e][][Skjermens ID][][OK/NG][Data][x]

05. Lydvolum (Kommando: k f)

- For å stille lydvolum. Du kan også stille lydvolumet med Volume-knappene på fjernkontrollen.

Sending

[k][f][][Skjermens ID][][Data][Cr]

Data Data min: 00 til maks: 64

- * Se «Reell fargetilordning 1». Se side 154.

Bekreftelse

[f][][Skjermens ID][][OK/NG][Data][x]

06. Kontrast (Kommando: k g)

- For å justere skjerm kontrast. Du kan også justere kontrast i BILDE-menyen..

Sending

[k][g][][Skjermens ID][][Data][Cr]

Data Data min: 00 til maks: 64

- * Se «Reell fargetilordning 1». Se side 154.

Bekreftelse

[g][][Skjermens ID][][OK/NG][Data][x]

07. Lysstyrke (Kommando: k h)

- For å justere lysstyrke for skjermen. Du kan også justere lysstyrke i BILDE-menyen

Sending

[k][h][][Skjermens ID][][Data][Cr]

Data Data min: 00 til maks: 64

- * Se «Reell fargetilordning 1». Se side 154.

Bekreftelse

[h][][Skjermens ID][][OK/NG][Data][x]

08. Fargestyrke (Kommando: k i)

- For å justere skjerm farge. Du kan også justere fargestyrke i BILDE-menyen.

Sending

[k][i][][Skjermens ID][][Data][Cr]

Data Data min: 00 til maks: 64

- * Se «Reell fargetilordning 1». Se side 154.

Bekreftelse

[i][][Skjermens ID][][OK/NG][Data][x]

09. Fargetone (Kommando: k j)

- For å justere fargetone. Du kan også justere fargetone i BILDE-menyen.

Sending

```
[k][j][ ][Skjermens ID][ ][Data][Cr]
```

Data Data min: 00 til maks: 64

* Se «Reell fargetilordning 1». Se side 154.

Bekreftelse

```
[j][ ][Skjermens ID][ ][OK/NG][Data][x]
```

10. Bildeskarpheit (Kommando: k k)

- For å justere bildeskarpheit. Du kan også justere bildeskarpheit i BILDE-menyen.

Sending

```
[k][k][ ][Skjermens ID][ ][Data][Cr]
```

Data Data min: 00 til maks: 64

* Se «Reell fargetilordning 1». Se side 154.

Bekreftelse

```
[k][ ][Skjermens ID][ ][OK/NG][Data][x]
```

11. Skjermmeny (OSD) (Kommando: k l)

- Skjermmeny (OSD / On Screen Display) av/på.

Sending

```
[k][l][ ][Skjermens ID][ ][Data][Cr]
```

Data 00 : Skjermmeny av 01 : Skjermmeny på

Ack

```
[l][ ][Skjermens ID][ ][OK/NG][Data][x]
```

12. Låst fjernkontroll-modus (Kommando: k m)

- Deaktiverer frontpaneltastene og fjernkontrollen.

Sending

```
[k][m][ ][Skjermens ID][ ][Data][Cr]
```

Data 00 : Lås av 01 : Lås på

Bekreftelse

```
[m][ ][Skjermens ID][ ][OK/NG][Data][x]
```

* Hvis du ikke bruker fjernkontrollen, bruk dennemodus. Når apparatet slås på/av, deaktiveres låsingen av kontrollene på apparatet og fjernkontrollen.

* Hvis TV-en er i standbymodus og tastelåsen er på, er det ikke mulig å slå på TV-en via strømknappen på en infrarød fjernkontroll eller frontpanelet.

13. Diskant (Command: k r)

- Slik justerer du diskant. Du kan også justere diskant på menyen AUDIO (Lyd).

Sending

```
[k][r][ ][Skjermens ID][ ][Data][Cr]
```

Data Data min: 00 til maks: 64

* Se «Reell fargetilordning 1». Se side 154.

Bekreftelse

```
[r][ ][Skjermens ID][ ][OK/NG][Data][x]
```

14. Bass (Kommando: k s)

- Slik justerer du bass. Du kan også justere bass på menyen AUDIO (Lyd).

Sending

```
[k][s][ ][Skjermens ID][ ][Data][Cr]
```

Data Data min: 00 til maks: 64

* Se «Reell fargetilordning 1». Se side 154.

Bekreftelse

```
[s][ ][Skjermens ID][ ][OK/NG][Data][x]
```

15. Balanse (Kommando: k t)

- Justerer balansen høyre/venstre kanal. Balansen kan også justeres via LYD-menyen.

Sending

```
[k][t][ ][Skjermens ID][ ][Data][Cr]
```

Data Data min: 00 til maks: 64

* Se «Reell fargetilordning 1». Se side 154.

Bekreftelse

```
[t][ ][Skjermens ID][ ][OK/NG][Data][x]
```

16. Fargetemperatur (Kommando: x u)

- Justerer fargetemperaturen. Fargetemperatur kan også justeres via BILDE-menyen.

Sending

```
[x][u][ ][Skjermens ID][ ][Data][Cr]
```

Data Data min: 00 til maks: 64

* Se «Reell fargetilordning 1». Se side 154.

Bekreftelse

```
[u][ ][Skjermens ID][ ][OK/NG][Data][x]
```

VEDLEGG

17. Energisparing (Kommando: j q)

- Slik reduserer du TV-ens strømforbruk. Du kan også justere strømsparing på menyen OPTION (Alternativ).

Sending

[j][q][][Skjermens ID][][Data][Cr]

Strømsparings funksjoner					Nivå				Beskrivelse
7	6	5	4		3	2	1	0	
0	0	0	0	Lav effekt	0	0	0	0	Av
0	0	0	0	Lav effekt	0	0	0	1	Minimum
0	0	0	0	Lav effekt	0	0	1	0	Medium
0	0	0	0	Lav effekt	0	0	1	1	Maksimum
0	0	0	0	Lav effekt	0	1	0	0	Automatisk
0	0	0	0	Lav effekt	0	1	0	1	Skjerm Av

(Kun 32/42/46/60LD5***, 32LE3***, 32/37/42LE4***, 32/37/42/47/55LE5***)

Bekreftelse

[q][][Skjermens ID][][OK/NG][Data][x]

18. Autokonfigurasjon (Kommando: j u)

- Justerer bildeposisjonen og reduserer flimmer automatisk. Denne funksjonen er bare tilgjengelig i RGB- (PC)-modus.

Sending

[j][u][][Skjermens ID][][Data][Cr]

Data 01: Til apparatet

Bekreftelse

[u][][Skjermens ID][][OK/NG][Data][x]

19. Innstillingskommando (Kommando: m a)

- Velg kanal til følgende fysiske nummer.

Sending

[m][a][][Skjermens ID][][Data0][][Data1][][Data2][Cr]

Data00 : Data for høy kanal

Data01 : Data for lav kanal

eks.: Nr. 47 -> 00 2F (2FH)

Nr. 394 -> 01 8A (18AH),

DTV Nr. 0 -> Bryr meg ikke

Data02 0x00 : ATV Main,

0x10 : DTV Main

0x20 : Radio

Intervall for kanaldata

Analog - Min: 00 til Maks: 63 (0 til 99)

Digital - Min: 00 til Maks: 3E7 (0 til 999)

(Unntatt for Sverige, Finland, Norge, Danmark, Irland)

Digital - Min: 00 til Maks: 270F (0 til 9999)

(Bare Sverige, Finland, Norge, Danmark, Irland)

Bekreftelse

[a][][Skjermens ID][][OK/NG][Data][x]

Data min: 00 til maks: 7DH

20. Legg til / hopp over kanal (kommando: m b)

- Hvis du vil angi status for gjeldende program.

Sending

[m][b][][Skjermens ID][][Data][Cr]

Data 00 : Hoppe over 01 : Add

Bekreftelse

[b][][Skjermens ID][][OK/NG][Data][x]

* Reell fargetilordning 1

00 : Jobbtrinn 0

:

A : Jobbtrinn 10 (kjermens ID 10)

:

F : Jobbtrinn 15 (kjermens ID 15)

10 : Jobbtrinn 16 (kjermens ID 16)

:

64 : Jobbtrinn 100

:

6E : Jobbtrinn 110

:

73 : Jobbtrinn 115

74 : Jobbtrinn 116

:

CF : Jobbtrinn 199

:

FE : Jobbtrinn 254

FF : Jobbtrinn 255

21. Tast (Kommando: m c)

- For å sende tastekode for infrarød fjernkontroll.

Sending

[m][c][][Skjermens ID][][Data][Cr]

Data: Sende IR-kode - Se side. 148.

Bekreftelse

[c][][Skjermens ID][][OK/NG][Data][x]

22. Kontroller bakgrunnslys (Kommando: m g)

- For å kontrollere bakgrunnslyset.

Sending

[m][g][][Skjermens ID][][Data][Cr]

Data: data Min: 00 til Maks: 64

Bekreftelse

[g][][Skjermens ID][][OK/NG][Data][x]

23. Velg innsignal (Kommando: x b) (Kilde for hovedbilde)

- For å velge innsignalkilde for hovedbilde..

Sending

[x][b][][Skjermens ID][][Data][Cr]

Data: Struktur

MSB

LSB

0	0	0	0	0	0	0	0
└ Ekstern kilde ┘				└ Kildenummer ┘			

Ekstern kilde				Data
0	0	0	0	DTV
0	0	0	1	Analogue
0	0	1	0	AV
0	1	0	0	Komponent
0	1	1	0	RGB
0	1	1	1	HDMI
1	0	0	0	
1	0	0	1	
1	0	1	0	

Kildenummer				Data
0	0	0	0	Input1
0	0	0	1	Input2
0	0	1	0	Input3
0	0	1	1	Input4

Bekreftelse

[b][][Skjermens ID][][OK/NG][Data][x]

MERKNAD OM OPEN SOURCE-PROGRAMVARE

De følgende GPL gjennomførbare og LGPL, MPL bibliotek brukt i dette produktet er emne til GPL2.0/LGPL2.1/MPL1.1 lisens avtaler:

GPL EXECUTABLES:

- Linux kernel 2.6, busybox, e2fsprogs, gdbserver, jfsutils, mtd-utils, procps, u-boot, udhpc

LGPL LIBRARIES:

- directFB, glibc, gconv

MPL LIBRARIES:

- Nanox

LG Electronics tilbyr å forsyne kilde kode til deg på din CD-ROM for et gebyr som dekker kostnadene som kan utføre slik distribusjon, som kostnader av media, forsendelse og håndtering av e-mail forespørsel til LG Electronics: opensource@lge.com

Dette tilbudet er gyldig i en periode på tre (3)

år fra datoen av distribusjonen av dette produktet fra LG Electronics.

Du kan få en kopi av GPL, LGPL og MPL lisenser på CD-ROM forsynt med dette produktet.

Du kan også få oversettelsen av GPL, LGPL lisenser fra <http://www.gnu.org/licenses/old-licenses/gpl-2.0-translations.html> , <http://www.gnu.org/licenses/old-licenses/lgpl-2.1-translations.html>.

Produktet inneholder også annen programvare med åpen kildekode.

- expat:
 - copyright © 1998, 1999, 2000 Thai Open Source Software Center Ltd and Clark Cooper
 - copyright © 2001, 2002, 2003, 2004, 2005, 2006 Expat maintainers.
- freetype: copyright © 2003 The FreeType Project (www.freetype.org).
- ICU: copyright © 1995-2008 International Business Machines Corporation and others
- libcurl: copyright © 1996 - 2008, Daniel Stenberg.
- libjpeg: Denne software er basert delvis på arbeidet til Independent JPEG Group -copyright © 1991 – 1998, Thomas G. Lane.
- libmng: copyright © 2000-2007 Gerard Juyn, Glenn Randers-Pehrson
- libpng: copyright © 1998-2008 Glenn Randers-Pehrson
- md5: copyright © 1991-2, RSA Data Security, Inc
- md5 checksum : copyright © 1999, 2000, 2002 Aladdin Enterprises
- ncurses: copyright © 1998 Free Software Foundation, Inc.
- openssl:
 - cryptographic software written by Eric Young.
 - software skrevet av Tim Hudson.
 - software utviklet av OpenSSL Project for bruk i OpenSSL Toolkit. (<http://www.openssl.org>)
- strace :
 - copyright © 1991, 1992 Paul Kranenburg.
 - copyright © 1993 Branko Lankester.
 - copyright © 1993 Ulrich Pegelow.
 - copyright © 1995, 1996 Michael Elizabeth Chastain.

- copyright © 1993, 1994, 1995, 1996 Rick Sladkey.
- copyright © 1998-2003 Wichert Akkerman.
- copyright © 2002-2008 Roland McGrath.
- copyright © 2003–2008 Dmitry V. Levin.
- copyright © 2007–2008 Jan Kratochvil.
- tinyxml: copyright © 2000–2006 Lee Thomason
- xyssl: Copyright (C) 2009 Paul Bakker
- zlib: copyright © 1995–2005 Jean-loup Gailly og Mark Adler

Med alle rettigheter.

Herved gis gratis tillatelse til at alle personer som anskaffer et eksemplar av denne programvaren og tilhørende dokumentasjon ("Programvaren"), kan bruke Programvaren uten restriksjoner, inkludert, uten begrensninger, rettigheter til å bruke, kopiere, endre, kombinere, publisere, distribuere, videreleisensiere og/eller selge kopier av Programvaren og å tillate at personer som får tilgang til programvaren, å gjøre det samme, under følgende betingelser:

PROGRAMVAREN LEVERES "SOM DEN ER" UTEN GARANTI AV NOE SLAG, ENTEN UTTRYKT ELLER UNDERFORSTÅTT, INKLUDERT, MEN IKKE BEGRENSET TIL, GARANTIER OM SALGBARHET, EGNETHET TIL ET BESTEMT FORMÅL ELLER IKKE-OVERTREDELSE AV TREDJEPARTSRETTIGHETER. IKKE UNDER NOEN OMSTENDIGHETER SKAL OPPHAVSPERSONER ELLER RETTIGHETSHAVERE VÆRE ANSVARLIGE FOR KRAV, SKADER ELLER ERSTATNINGSPLIKT, GJENNOM KONTRAKT ELLER PÅ ANNEN MÅTE, BASERT PÅ ELLER I FORBINDELSE MED PROGRAMVAREN ELLER BRUK AV PROGRAMVAREN



Noter apparatets modell og serie nummer
nedenfor.
Disse opplysningene finner du på etiketten på
apparatets bakside.
Ved servicebehov informeres din forhandler/ ser-
viceverksted om modell/serie nummer.

Modell : _____

Serie Nr. : _____