

WORK	SEC.	甲	乙	丙	PRINTING DEGREE		MATERIAL AND PRINTING DESCRIPTION	LG MODEL NAME	SUFFIX	LANGUAGE	PAGE	REMARK
	BRAND	MODEL	P/NO.	EXTERIER	INTERIER							
74		F1491QD(P)(1~9) F1291QD(P)(1~9) F1091QD(P)(1~9)	MFL67218274 ver.060911.00 △ver.070711.01	1	1	材质: 80g 双层纸	F1091QDP.ABWQECZ	ABWQECZ	Croatian	32	Mega win Refresh 550 English+Picto Panel	

<<备注 >>

1. 材质，印刷，尺寸参照作业表.
2. 印刷，文字大小和线条以LG设计基准.
3. 数字大小依据一般规格.
4. 批量生产前取的设计限度.
5. 本部品不应含有禁止物质(Pb, Cd, Hg, Cr+6, PBB, PBDE)，详细内容满足LGEPN-Z-1023.

<< NOTES >>

1. Material,printing and exterier size are refer to work tables.
2. Printing, tsxt size and line are based on LG desing film.
3. Exterier size on the drawing is cutting line.
4. Before product controlled by criteria sample.
5. The part should not contain prohibited substances(Pb,Cd,Hg,Cr+6,PBB,PBDE) and detailsShould comply with LGEPN-Z-1023.

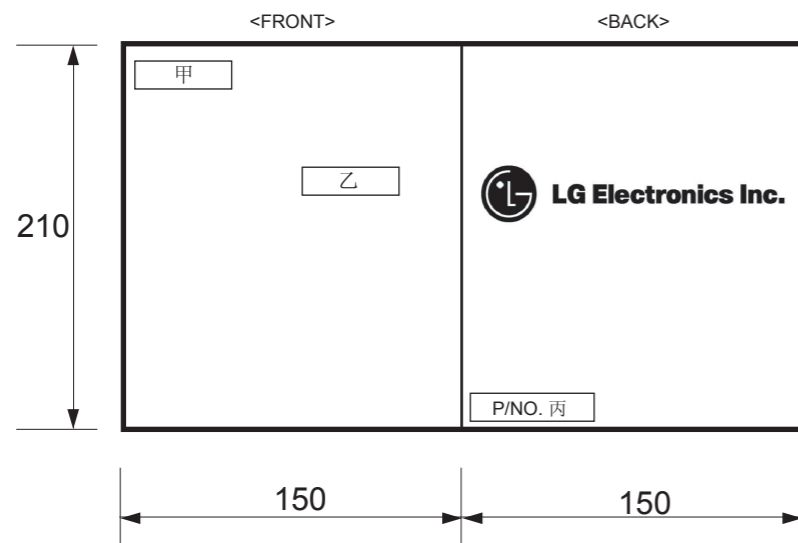

REV.No.	REVISION DESCRIPTION	RER.NO.	DATE	PREPARED	APPROVALED
△	添加欧洲新能量内容and翻译修改。	AWPR101288	2011/07/12	陈菲	金泳秀
△					
△					
△					

		Unit	mm	SCALE	1/1	TITLE	MANUAL, OWNER'S DRUM-EXPORT 1/1
MODELING	DESIGNED	REVIEWED	CHECKED	APPROVALED			
	陈菲	薛秀超	周国贤	金泳秀			
LGEPN LG Electronics Inc.				RELATED DRAWING	DWG. No.	MFL67218274	



Perilica za pranje rublja

PRIRUČNIK ZA KORISNIKA

Hvala vam što ste kupili
LG potpuno automatsku perilicu za pranje rublja.
Molimo vas da pažljivo pročitate svoj priručnik za korisnika,
on u sebi sadrži važne informacije o sigurnom instaliranju,
korištenju i održavanju.
Ovaj priručnik sačuvajte kao buduću referencu.
Zapišite tip modela i serijski broj vaše perilice za pranje rublja.

F1491QD(P)(1~9)

F1291QD(P)(1~9)

F1091QD(P)(1~9)

Olike proizvoda



■ Zaštita protiv gužvanja

S promjenama smjera vrtnje bubnja, smanjeno je gužvanje rublja.



■ Ugrađeni grijač

Ugrađeni grijač automatski zagrijava vodu na najbolju temperaturu za odabrani ciklus pranja.



■ Inteligentni sustav pranja pruža veću ekonomičnost

Inteligentni sustav pranja detektira količinu rublja i temperaturu vode, i onda određuje optimalnu količinu vode i vrijeme pranja kako bi smanjio potrošnju energije i vode na najmanju moguću mjeru.



■ Zaštita za djecu

Sistem zaštite za djecu se koristiti kako bi se onemogućilo pritiskanjem gumba promjene program za vrijeme rada.



■ Sustav kontrole brzine smanjene buke.

Detektiranjem količine rublja i ravnoteže. Stroj ravnomjerno raspoređuje rublje kako bi na najmanju moguću mjeru smanjio razinu buke vrtnje.



■ Izravni pogonski sustav

Unaprjeđeni istosmjerni motor bez četkica izravno vrti bubanj bez remena i kotača.

Sadržaj

Upozorenja.....	3
Specifikacija.....	4
Instaliranje.....	5
Briga prije pranja.....	10
Dodavanje deterdženta.....	11
Funkcija.....	13
Kako koristiti perilicu.....	15
Održavanje.....	22
Vodič za otklanjanje grešaka.....	25
Uvjeti jamstva.....	29

U pozorenja

Prije upotrebe pročitajte sve upute



Upozorenje!

Za vašu sigurnost, informacije koje sadrži ovaj priručnik moraju se slijediti kako bi se na najmanju moguću mjeru smanjili rizici požara ili eksplozije, strujnog udara, ili da bi se spriječila oštećenja imovine, osobne ozljede ili gubitak života.

VAŽNE UPUTE ZA SIGURNOST

UPOZORENJE : Da bi se umanjio rizik požara, strujnog udara ili ozljeđivanja osoba kod upotrebe perilice, slijedite osnovne mjere opreza, uključujući sljedeće:

- Prije postavljanja provjerite ima li vanjskih oštećenja. Ako ih ima, ne postavljajte perilicu.
- Perilicu nemojte instalirati na mjestu gdje će biti izložena vremenu.
- Nemojte prepravljati upravljačke funkcije.
- Nemojte popravljati ili mijenjati nijedan dio perilice i nemojte pokušavati nikakvo servisiranje ako to nije posebno navedeno u korisničkim uputama za održavanje ili ako to nije objavljeno u korisničkim uputama za popravljanje koje ste razumjeli i za što imate vještinu da to izvedete.
- Područje ispod i oko uređaja držite slobodnim od zapaljivih materijala kao što su platno, papir, tepisi, kemikalije, itd.
- Potreban je pomni nadzor nad uređajem ako se on upotrebljava u blizini djece. Ne dopustite djeci da se igraju na ovom ili na bilo kojem drugom uređaju, s njime ili unutar njega.
- Perilicu za rublje držite dalje od vatre.
- Ne ostavljajte vrat perilice otvorenim. Otvorena vrata mogu djecu potaknuti da se na njih vješaju ili da ulaze u perilicu.
- Nikada ne posežite u perilicu dok se vrti. Pričekajte dok se bubanj potpuno ne zaustavi.
- Proces pranja rublja može umanjiti osobine proizvoda koje onemogućuju vatru.
- Nemojte prati ni sušiti ono što je bilo čišćeno, prano, natapano, prskano sa zapaljivim ili eksplozivnim supstancama (kao što su vosak, ulje, boja, benzin, odmašćivači, itd.) što može uzrokovati požar ili eksploziju. Ulje može ostati u kadi nakon cijelog ciklusa što može izazvati požar tijekom procesa sušenja. Zato ne stavljajte u perilicu rublje s nauljenom odjećom
- Da bi se izbjegle takve posljedice, pažljivo slijedite upute o pranju i čuvanju proizvođača odjeće.
- Ne udarajte vrata da bi ste ih zatvorili i ne otvarajte vrata na silu kada su zaključana. Time možete uzrokovati oštećenja na perilici.
- Kada perilica radi na višoj temperaturi, prednja vrata mogu biti vrlo vruća. Ne dirajte ih.
- Da bi ste smanjili na najmanju moguću mjeru mogućnost strujnog udara, isključite ovaj uređaj iz električnog napajanja ili prekinite napajanje perilice na kućnom razvodnom ormaru uklanjanjem osigurača ili isključujući prekidač strujnog kruga prije nego li počnete s održavanjem ili čišćenjem.
- Kada izvlačite kabel za napajanje, ne vucite kabel. U suprotnom, kabel za napajanje se može oštetiti.
- Nikada nemojte pokušavati upotrebljavati ovaj uređaj ako je oštećen, ako nepravilno radi, ako je djelomično rastavljen, ili ako mu neki dijelovi nedostaju ili su polomljeni, uključujući oštećeni kabel ili utikač.
- Prije nego što izbacite staru perilicu, isključite je iz strujne mreže. Onesposobite utikač. Odsjecite kabel iza uređaja da biste sprečili zloupotrebu.
- Kada je proizvod pod vodom, molimo nazovite servisni centar. Opasnost od strujnog udara i požara.

* Ne gurajte vrata perilice za rublje na dolje kada su otvorena. Perilica bi se mogla prekrenuti.

SACUVAJTE OVE UPUTE

UPUTE O UZEMLJENJU

Ovaj uređaj mora biti uzemljen. U slučaju nepravilnosti ili kvara, uzemljenje će smanjiti rizik strujnog udara osiguravajući put najmanjeg otpora za električnu struju. Ovaj je uređaj opremljen s kablom koji ima vodiča za uzemljenje opreme i uzemljeni utikač. Utikač mora biti priključen na odgovarajuću utičnicu koja je pravilno instalirana i uzemljena u skladu sa lokalnim pravilima i odredbama.

- Nemojte koristiti adapter ili da na neki drugi način višestruko koristite utičnicu.
- Ako nemate odgovarajuću utičnicu posavjetujte se s električarom.

Upozorenje : Nepravilno spajanje vodiča za uzemljenje opreme može dovesti do rizika strujnog udara. Ako sumnjate da je uređaj pravilno uzemljen provjerite to s kvalificiranim električarom ili servisierom. Nemojte prepravljati utikač koji je dostavljen s uređajem – ako on ne odgovara utičnici, neka kvalificirani električar instalira odgovarajuću utičnicu.aj pravilno uzemljen provjerite to s kvalificiranim električarom ili servisierom. Nemojte prepravljati utikač koji je dostavljen s uređajem – ako on ne odgovara utičnici, neka kvalificirani električar instalira odgovarajuću utičnicu.

S pecifikacija

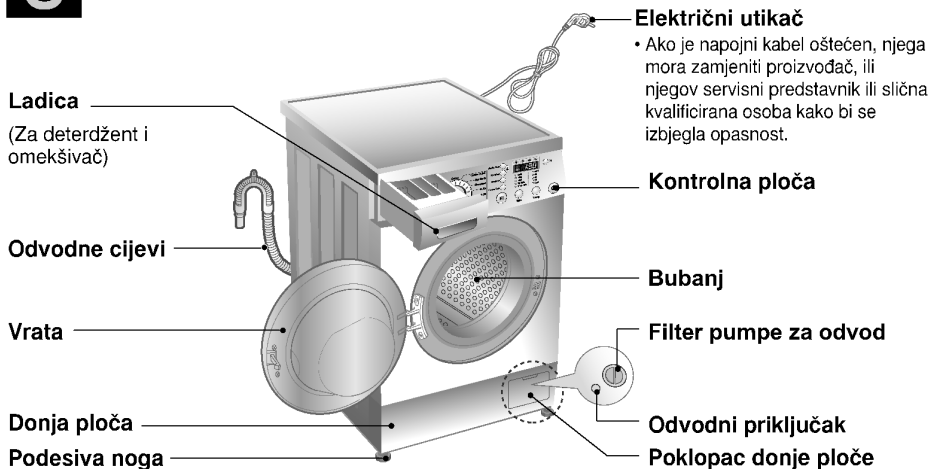

Električni utikač

- Ako je napojni kabel oštećen, njega mora zamijeniti proizvođač, ili njegov servisni predstavnik ili slična kvalificirana osoba kako bi se izbjegla opasnost.

Naziv	Perilica za pranje rublja s prednjim vratima
Napajanje	220 – 240 V~, 50/60 Hz
Veličina	600mm(Š) x 550mm(D) x 850mm(V)
Težina	63 kg
Maksimalna snaga	2100W 0.33 W (Način rada isključeno, Način rada ostavljeno uključeno)
Kapacitet pranja	7kg
Brzina vrtnje	☞ / 400/800/1400 [F1491QD(P)](1~9) ☞ / 400/800/1200 [F1291QD(P)](1~9) ☞ / 400/800/1000 [F1091QD(P)](1~9)
Potrošnja vode	49 l
Dozvoljeni pritisak vode	0.3 – 10kgf/cm ² (30-1000kPa)

■ Razina buke :	[F10/1291QD(P)](1~9)	[F1491QD(P)](1~9)	
	Pranje	54dB(A)	54dB(A)
	Centrifuga	74dB(A)	75dB(A)

※ Izgled i specifikacije mogu se mijenjati bez napomene kako bi podigli kvalitetu uređaja.

■ Dodaci

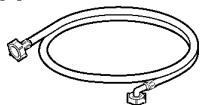

Dovodno crijevo (1EA)

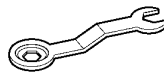

Zatezni ključ

I nstaliranje

Postavite ju tamo gdje neće biti izložena temperaturama ispod nule niti vanjskim vremenskim prilikama.

Perilica mora biti uzemljena prema važećim propisima i standardima.

Otvori na postolju perilice ne smiju biti zapriječeni tepihom, ako je perilica postavljena na tepih.

U zemljama u kojima postoji opasnost od žohara i sličnih štetočina, treba naročito paziti da perilica i prostor oko nje budu uvijek čisti. Bilo kakva šteta nastala zbog žohara i drugih štetočina neće biti pokrivena garancijom.

■ Prijenosni vijci

Uređaj je pričvršćen transportnim vijcima kako bi se onemogućilo unutrašnje oštećenje tokom transporta.

- Materijal za pakiranje i transportni vijci moraju se skinuti s perilice prije njene upotrebe.

☞ Kod raspakiravanja osnove, pazite da skinete dodatni oslonac za pakiranje u sredini pakiranja za osnovu.

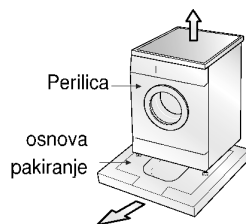

■ Uklanjanje transportnih vijaka

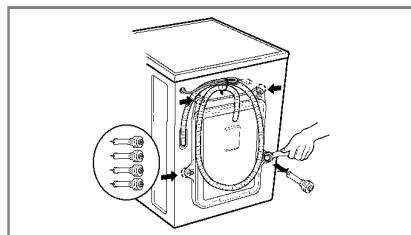
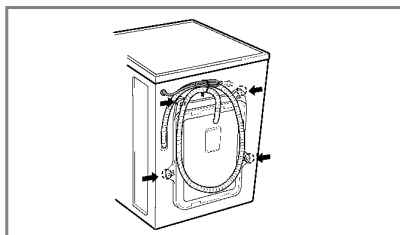

1. Da bi se spriječila unutrašnja oštećenja, zategnuta su 4 posebna vijka. Prije puštanja u rad perilice, uklonite vijke zajedno s gumenim omotačima.

- Ako nisu uklonjeni, oni mogu uzrokovati teške vibracije, buku i nepravilan rad.

2. Odvrnite 4 vijka sa zateznim ključem koji vam je dostavljan.

3. Izvadite 4 vijka zajedno s gumenim omotačima lagano okrećući omotač. Sačuvajte 4 vijka i zatezni ključ za buduću potrebu.

- Uvijek kada se uređaj transportira, moraju se učvrstiti prijenosni vijci.

4. Rupe zatvorite dostavljenim kavicama.

I nstaliranje

■ Što se traži od mjesta za instaliranje

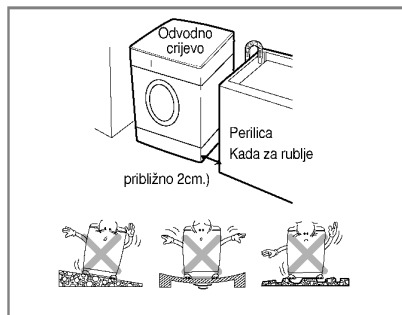

Ravan pod:

Dopušteni pad ispod cijele perilice je 1°

Električna utičnica:

Mora biti unutar 1.5 m od svake strane položaja perilice. Utičnicu nemojte opteretiti s više od jednog uređaja.

Dodatni prostor:

Za zid, vrata i pod potreban je prostor.
(10cm: zadnji dio / 2cm : desna i lijeva strana)

Nikada ne stavljajte i ne odlažite rublje na vrh perilice. Ono može oštetiti kraj ili upravljački sustav.

■ Postavljanje

Instalirajte perilicu na ravan i čvrsti pod. Pazite da kruženje zraka oko perilice nije zapriječeno tepisima i sl.

- Nikada ne pokušavajte neravnine poda ispraviti komadima drveta, kartona ili drugim sličnim materijalima, stavljajući ih ispod perilice.
- Ako nije moguće izbjeći instaliranje perilice pored plinskog kuhala ili peći na ugljen, između dva uređaja je potrebno postaviti izolacijsku ploču (85x60) cm s aluminijskom stranom prema kuhalu ili peći.
- Perilica se ne smije instalirati u sobi u kojoj temperatura može pasti ispod 0°C.
- Molimo osigurajte da nakon instaliranja perilice, u slučaju kvara, toj perilici može prići ovlaštenu servisera.
- Kada se perilica instalira, podesite i učvrstite sve četiri nožice pomoću isporučene ključa za transportne vijke, tako da je stroj stabilan i da ima najmanje 20mm slobodnog prostora od vrha perilice do radne plohe iznad nje.

I nstaliranje

■ Električni priključak

1. Nemojte koristiti produžni kabel ili dvojni adapter.
 2. Ako je napojni kabel oštećen, njega mora zamijeniti proizvođač, ili njegov servisni predstavnik ili slična kvalificirana osoba kako bi se izbjegla opasnost.
 3. Poslije upotrebe uvijek iskopčajte utikač perilice i zatvorite dovod vode.
 4. Priključite perilicu na uzemljenu utičnicu u skladu sa važećim pravilima o ožičenju.
 5. Uređaj mora biti i postavljen tako da je utičnica lako dostupna.
- Perilicu smije popravljati samo stručna osoba. Ako popravke izvodi nestručna osoba može doći do ozljeda i velikih grešaka u radu. Nazovite najbliži servis.
 - Perilica ne smije biti u prostorijama u kojima temperatura može pasti ispod nule. Smrznute cijevi mogu puknuti pod pritiskom. Na temperaturama ispod nule elektronička kontrola se može poremetiti.
 - Ako perilicu dopremite po zimi i na temperaturi ispod nule: Neka perilica ostane nekoliko sati u prostoriji na sobnoj temperaturi prije nego ju uključite.

OPREZ

Uređajem se ne bi smjela koristiti djeca kao ni nemoćne osobe bez nadzora.
Djeca trebaju biti pod nadzorom kako bi se osiguralo da uređaj ne koriste u igri.

OPREZ

OPREZ u vezi s električnim kabelom

Preporučuje se da se većina uređaja uključi u zasebni strujni krug; što znači, uređaj se uključuje u jednu utičnicu koja napaja samo taj uređaj, a na tom strujnom krugu više nema nijedne druge utičnice. Kako bi bili sigurni provjerite specifikacijsku stranicu u ovom priručniku za vlasnika. Ne preopterećujte zidne utičnice. Preopterećene zidne utičnice, slabo spojene ili oštećene zidne utičnice, produžni kablovi, oštećeni električni kablovi, oštećena ili ispućana izolacija na kabelu predstavljaju opasnost. Svako od ovih stanja može dovesti do strujnog udara ili požara. S vremena na vrijeme provjerite električni kabel vašeg uređaja, a ako pregledom ustanovite oštećenja ili pohabanost, iskopčajte utikač, prestanite upotrebljavati uređaj i neka ovlaštenu servisera zamijeni električni kabel ispravnim zamjenskim kabelom.

Zaštite električni kabel od fizičkih ili mehaničkih oštećenja, kao što su presavijanje, lomljenje, probadanje, uklještenja vratima ili gaženje kabela. Posebnu pažnju obratite na utikač, zidne utičnice, i na točku na kojoj kabel izlazi iz uređaja.

Ako se uređaj napaja preko produžnog kabla ili električnog uređaja s prijenosnom utičnicom, produćeni kabel ili uređaj s prijenosnom utičnicom se moraju postaviti tako da budu zaštićeni od vlage i pljuskanja vode.

■ Perilica za pranje rublja treba biti priključena na dovod vode koristeći novi komplet crijeva a stari komplet crijeva ne treba koristiti.

■ Priključivanje dovodnog crijeva

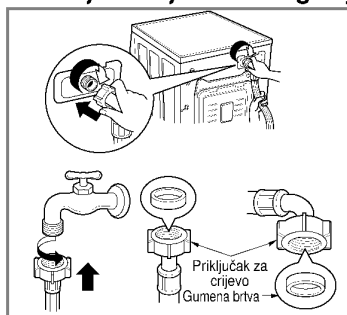

▶ Pritisak vode mora biti između 30kPa i 1000kPa (0.3 -10kg/cm²)

▶ Kada priključite dovodno crijevo na slavinu nemojte ga vući ni presavijati.

▶ Ako je pritisak vode veći od 1000kPa, tada treba instalirati uređaj za smanjenje pritiska.

- Sa dovodnim crijevom isporučene su dvije gumene brtve čija je svrha sprječavanje curenja vode.
- Provjerite vodo-nepropusnost priključka perlice potpunim odvrtnjem slavine za vodu.
- Periodično provjerite stanje crijeva i ako je potrebno zamijenite crijevo.
- Provjerite da na crijevu nema lomova i da nije stisnuto.

NAPOMENA

Po završetku povezivanja, ako voda curi iz crijeva ponovite iste korake. Upotrebite najobičniju vrstu slavine za napajanje vodom. U slučaju da je slavina četvrtasta ili prevelika, skinite razdjelni prsten prije nego što ubacite slavinu u adapter.

Instaliranje

Ovaj aparat nije predviđen za rad na moru ili u pokretnim vozilima kao što su prikolice, avioni i sl. Zatvorite dovod vode ako ostavljate perilicu na duže vrijeme (npr. godišnji odmor), naročito ako u blizini ne postoji odvod u podu. Kad odlažete perilicu odsijecite glavni kabel i onesposobite utikač. Onesposobite zaključavanje brave kako se djeca ne bi mogla unutra zaključati. Ambalaža (npr. plastika, stiropor) može biti opasna za djecu. Postoji opasnost od gušenja! Čuvajte svu ambalažu izvan dohvata djece.

Instaliranje odvodnog crijeva

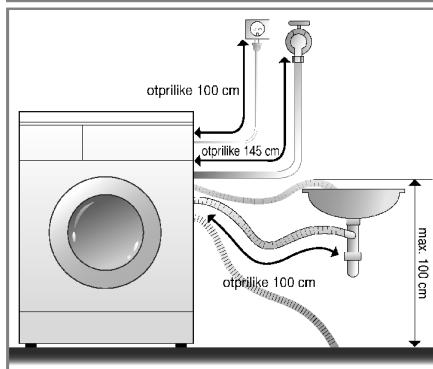
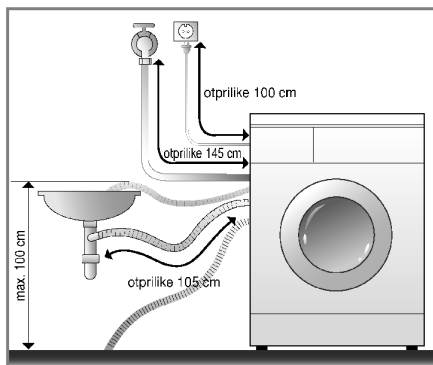

- Odvodno se crijevo ne smije postaviti više od 100 cm iznad poda. Voda ne ističe iz perilice ili izstiče sporo.
- Pravilno osiguranje odvodnog crijeva sačuvati će pod od oštećenja uzrokovanih curenjem vode.
- Kada je odvodno crijevo predugo, ne gurajte ga silom natrag u perilicu. To će prouzročiti neuobičajenu buku.

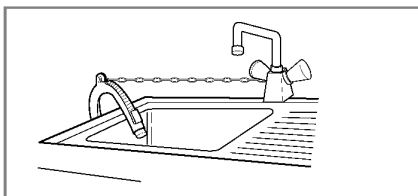

- Kod instaliranja odvodnog crijeva u sudoper, čvrsto ga osigurajte vezanjem.
- Pravilno osiguranje odvodnog crijeva sačuvati će pod od oštećenja uzrokovanih curenjem vode.

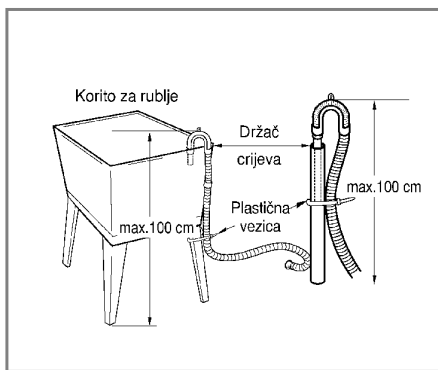

Instaliranje

■ Podešavanje visine

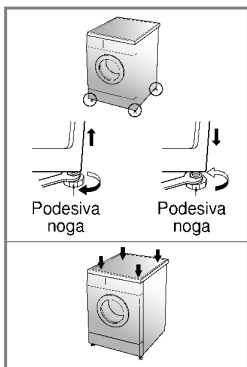
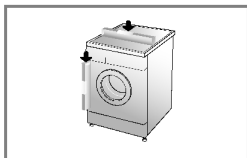

1. Pravilno podešavanje visine perilice sprječava pretjeranu buku i vibracije. Instalirajte uređaj na čvrstoj i ravnoj površini poda, po mogućnosti u kutu prostorije.

NAPOMENA *Drveni pod ili vrste podignutih podova mogu dovesti do prevelikih vibracija i grešaka uslijed neravnoteže.*

2. Ako je pod neravan, podesite koliko je potrebno podesive noge. (Ne podmećite komade drveta i sl. pod noge)Provjerite da li sve četiri noge stabilno stoje i Oslanjaju se na pod i onda provjerite da li uređaj stoji potpuno ravno. (koristite vodenu vagu)

* *Nakon što je perilica za rublje poravnata, zategnite matice gore prema osnovi perilici. Sve matice moraju biti zategnute.*

NAPOMENA *U slučaju da je perilica instalirana na podignuto postolje, perilicu je potrebno sigurno učvrstiti kako bi se spriječio rizik padanja perilice.*

* *Dijagonalna provjera*

Kod dijagonalnog pritiskanja rubova gornje ploče perilice prema dolje, perilica se ne smije niti malo pomaknuti ni gore ni dolje. (Molimo vas da provjerite oba pravca) Ako se kod dijagonalnog pritiskanja perilica ljulja, ponovno podesite noge.

■ Betonski podovi

- Površina za instaliranje mora biti čista, suha i ravna.
- Instalirajte perilicu na čvrst i ravan pod.

■ Podovi s keramičkim pločicama (Skliski podovi)

- Postavite svaku nožicu na podlošku (Tread Mate) i podesite perilicu u ravan položaj. (Isjecite podlošku (Tread Mate) u kvadrate veličine 70x70 mm i zaljepite komade na suhe pločice na mjestu gdje će stajati perilica.)

* *Tread Mate je samoljepivi materijal koji se upotrebljava da spriječi klizanje na ljestvama i stepenicama.*

■ Drveni podovi (Podignuti podovi)

- Drveni podovi su posebno osjetljivi na vibracije.
- Kako biste spriječili vibraciju preporučujemo vam da ispod svake nožice postavite gumenu kapicu, debljine najmanje 15 mm, najmanje dvije kapice je potrebno učvrstiti vijcima.

- Ako je to moguće, perilicu instalirajte u kut sobe, jer je na tom mjestu pod čvršći.

* *Umetnite gumene kapice da smanjite vibracije.*

* *Gumene kapice možete nabaviti (p/no.4620ER4002B) kod LG odjela za rezervne dijelove.*

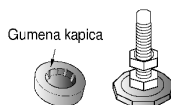

Važno!

- Pravilno postavljanje i niveliranje perilice osigurava dug, redovan i pouzdan radni vijek stroja.
- Perilica mora apsolutno stajati u okomitom položaju i mora stajati čvrsto na svom mjestu.
- Kada je puna rublja perilica se ne smije ljuljati.
- Površina za instaliranje mora biti čista, bez laštila i drugih premaza za podove.
- Ne dozvolite da se nožice perilice namoče vodom. Ako se nožice navlaže vodom, tada može doći do klizanja.

Briga prije pranja

■ Prije prvog pranja

Odaberite ciklus Pamuk (☼) 60°C, dodajte polovicu deterdženta i pustite perilicu da pere bez odjeće. Time će se ukloniti ostaci iz bubnja koji su možda ostali poslije procesa proizvodnje.

■ Briga prije pranja

1. Etiketa na rublju

Pogledajte etiketu na svom rublju. Ovdje ćete saznati o tvorničkom sastavu vaše odjeće i o načinu na koji se treba prati.

2. Sortiranje

Kako bi ste postigli najbolji rezultat, sortirajte odjeću u količine za pranje koje se mogu prati istim ciklusom pranja. Temperatura vode i brzina okretanja i različiti odjevni predmeti moraju se prati na različite načine. Perite odvojeno, može doći do prijenosa boje i pamučnih pahuljica koji mogu uzrokovati gubitak bijeline i sl. Ako je to moguće, ne perite teško uprljane komade s malo uprljanim komadima.

Uprijanost (Jako, normalno, malo) Odvojite odjeću prema jačini uprijanosti.

Boja (Bijela, Svijetla, Tamna) Odvojite bijelu odjeću od šarene odjeće.

Pahuljice (odjeća koja skuplja ili Odvojeno perite odjeću koja skuplja pahuljice od pušta pahuljice)

3. Pažnja prije stavljanja rublja u perilicu

Kombinirajte velike i male predmete kod punjenja perilice. Prvo stavlajte velike predmete .

Veliki predmeti ne bi trebali biti u potpunosti više od pola punjenja bubnja.

Ne perite predmete posebno. Ovo bi moglo prouzročiti neuravnoteženost bubnja.

Ubacite barem jedan do dva predmeta u bubanj.

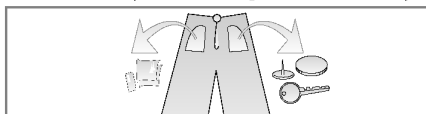

- Provjerite sve džepove da se uvjerite da su prazni. Predmeti kao što su pribadače, ukosnice, šibice, olovke, kovanice i ključevi mogu oštetiti jednako vašu perilicu i vaše rublje.

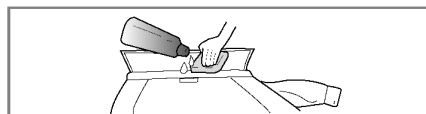

- Zatvorite zatvarače, kuke i vezice kako bi bili sigurni da se ovi predmeti neće zakačiti za drugo rublje.

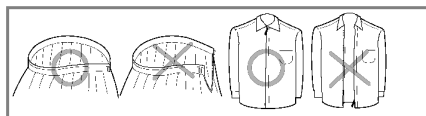

- Mrlje i nečistoću obradite prije pranja utrljavajući malo deterdženta rastopljenog u vodi na mrlje ovratnika i sličnih mjesta da se lakše odstrani nečistoća.

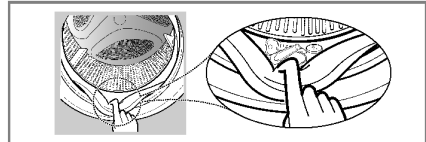

- Da biste spriječili oštećivanje zaptivača vrata i odjeće, uvjerite se da nijedan komad odjeće nije zaglavio između vrata bubnja i zaptivača.

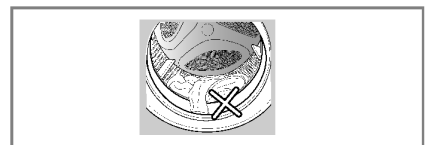

- Provjerite da li se u naborima zaptivača vrata nalaze mali predmeti koji su se tu možda zaglavili.

- Provjerite da li je u bubnju ostao neki komad rublja nepažnjom zaglavljen u perilici, jer tokom sljedećeg programa pranja može se oštetiti. (npr. smanji ili izgubi boju)

Dodavanje deterdženta

■ Dodavanje deterdženta i omekšivača rublja

1. Ladica spremnika

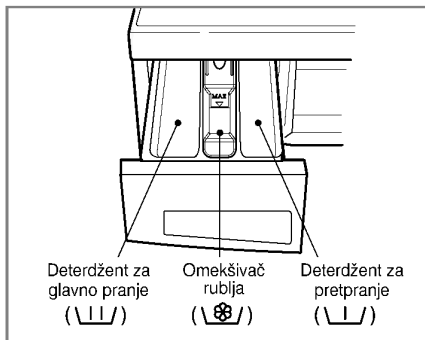

- Samo glavno pranje → \\|\\|
- Pretpranje + Glavno pranje → \\|\\| • \\|\\|

Upozorenje

Držite deterdžente dalje od doseg djece jer postoji opasnost od trovanja. Previše deterdženta, izbjeljivača ili omekšivača može uzrokovati poplavu.

Uvijek koristite pravilnu količinu deterdženta.

2. Dodavanje omekšivača rublja

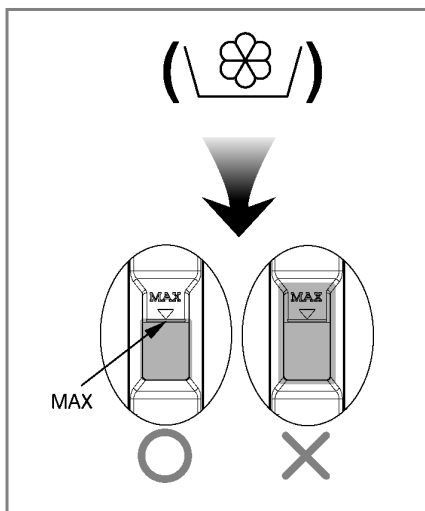

- Nemojte prijeći preko crte za maksimalno sipanje. Polako zatvorite razdjelnu ladicu. Presipavanje može uzrokovati prijevremeno puštanje omekšivača za rublje koje može ostaviti mrlje na rublju.
- Ne ostavljajte omekšivač za rublje duže od dva dana u ladici deterdženta. (omekšivač za rublje se može stvrdnuti)
- Omekšivač za rublje će se automatski dodati za vrijeme zadnjeg ciklusa ispiranja.
- Ne otvarajte ladicu za vrijeme uzimanja vode.
- Otapala (benzin i sl.) nisu dozvoljena.

NAPOMENA Ne sipajte omekšivač za rublje izravno na odjeću

Dodavanje deterdženta

3. Doziranje deterdženta

- Deterdžent treba koristiti prema uputama proizvođača deterdženta.
- Ako upotrijebite previše detergenta, može se stvoriti mnogo sapunice i to će smanjiti učinkovitost pranja ili će preopteretiti motor.
- Preporučujemo korištenje deterdženata u prahu za najbolje rezultate.
- Ukoliko želite koristiti tekući deterdžent, pratite uputstva osiguranih od strane proizvođača deterdženta.
- Možete koristiti tekući deterdžent izravno u ladicu za deterdžent ukoliko ćete odmah nakon toga pokrenuti program pranja.
- Molimo, nemojte koristiti tekući deterdžent ukoliko koristite opciju odgode pranja budući da se tekući deterdžent može stvrdnuti, ili ukoliko ste odabrali opciju prepranja.
- U slučaju nastanka prevelike količine pjene, molimo smanjite količinu deterdženta.
- Upotreba deterdženta će se možda trebati podešavati prema temperaturi vode, tvrdoći vode, količini i jačini prljavosti rublja u perilici. Za najbolje rezultate, izbjegavajte stvaranje prevelikih količina pjene.

Upozorenje

Nemojte dozvoliti stvrdnjavanje deterdženta.
To može voditi do blokada, slabe učinkovitosti ispiranja ili loših mirisa.



- Puna količina rublja: prema preporukama proizvođača.
- Djelomična količina rublja: 3/4 normalne količine.
- Minimalna količina rublja: 1/2 pune količine.

- Deterdžent se uzima iz spremnika na početku ciklusa.

4. Dodavanje omekšivača za vodu

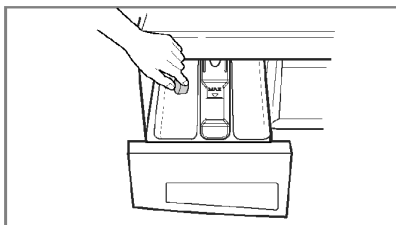

- Kako biste smanjili potrošnju deterdženta za rublje u slučaju vode visoke tvrdoće, možete upotrijebiti sredstvo za omekšavanje vode, na primjer Sredstvo protiv kamenca (Calgon). Upotrijebite količinu koja je preporučena na pakiranju. Najprije dodajte deterdžent za rublje, a zatim dodajte sredstvo za omekšavanje vode.
- Deterdžent dozirajte kao za meku vodu.

5. Upotreba tableta

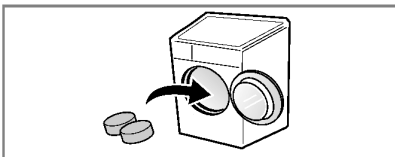

1. Otvorite vrata i ubacite tablete u bubanj.

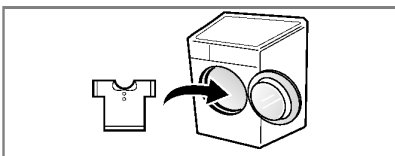

2. Napunite bubanj rubljem.

Funkcija

■ Preporučeni postupci prema vrsti rublja

Program	Vrsta robe	Pogodna Temp. (Dodatno)	Pranje (Dodatno)	Masa
Pamuk (☉)	Obojeni odjevni predmeti (majice, spavaćice, pidžame, itd.) i punjenje umjereno zaprljanog pamuka (donje rublje)	60°C [Hladno (❄), 30°C, 40°C, 95°C]	- Zdravstveno ispiranje (☞) - Intenzivno (☞) - Pred (☞) - Protiv gužvanja (☞)	Prema klasi
Sintetika (△)	Poliamid, Akril, Poliester	40°C [Hladno (❄), 30°C, 60°C]		3.5 kg
Pamuk brzo pranje (☉☞)	Malo uprljani pamuk			
Brzo 30 (☞)	Vrsta rublja ista kao kod Pamuka i Sintetike	30°C [Hladno (❄), 40°C]	- Intenzivno (☞) - Protiv gužvanja (☞)	2.0 kg
Osjetljivo rublje (☞)	Osjetljivo rublje koje se lako oštećuje. (svila, zavjese)	40°C [Hladno (❄), 30°C]		
Ručno pranje/Vuna (☞☞)	Vuneno i osjetljivo rublje s oznakom «Ručno pranje»	40°C [Hladno (❄), 30°C]		
Pokrivači (☞)	Pamučna posteljina sa Punjenjem, jastuk, deka, Pokrivači sofa s lakim punjenjem			
Njega beba (☞)	Rublje za djecu	60°C (95°C)	- Zdravstveno ispiranje (☞) - Intenzivno (☞) - Pred (☞) - Protiv gužvanja (☞)	6.0 kg

Funkcija

- * **Temperatura vode:** Izaberite temperaturu vode koja odgovara programu za pranje. Uvijek treba uzeti u obzir tvorničku uputu za uporabu koja su navedena na etiketi zašivenoj na odjeći.
- * **Intenzivno :** Ako je rublje jako uprljano, učinkovita će biti opcija "Intenzivno".
- * **Pred :** Ako je rublje jako uprljano, preporučuje se korištenje programa «Pred-pranje».
- * **Protiv gužvanja :** Ako želite spriječiti masnoću, odaberite tipku Proiv gužvanja.
- * **Zdravstveno ispiranje :** Za visoku učinkovitost ili više čistoće u operaciji ispiranja možete odabrati opciju zdravstvenog ispiranja.
- * Postavite program na "Pamuk (Cotton) 40°C + Intenzivno (Intensive) (Pola punjenja)", "Pamuk (Cotton) 60°C + Intenzivno (Intensive) (Pola tereta)", "Pamuk (Cotton) 60°C + Intenzivno (Intensive) (Puni teret)" opcija za test prema usklađenosti s EN60456.
(To su najučinkovitiji programi u uvjetima kombinacije potrošnje energije i vode za pranje tog tipa pamučnog rublja.)
- * Stvarna temperatura vode se može razlikovati od naznačene temperature za ciklus pranja.
- * Rezultati testa ovise o pritisku vode, tvrdoći vode, temperaturi vode kojom se napaja perilica, sobnoj temperaturi, vrsti i količini tereta, stupnju korištenja deterdženta i zaprljanosti, protoku električne energije i odabranim dodatnim opcijama.



Program za pranje vune ovog aparata vlasnik zaštitnog znaka Woolmark preporučuje za pranje Woolmark proizvoda koji se mogu prati u stroju, u slučaju da se pranje vrši prema uputama koje je proizvođač dao za perilicu za rublje tipa M0801 ,odnosno uputu koja je data na etiketi proizvoda.

- * **Napomena :** Preporučuje se korištenje neutralnog deterdženta. U programu za pranje vune blago okretanje i centrifuga male brzine čuvaju stanje odjeće/ materijala.

NAPOMENA Informacija o glavnim programima za pranje pola punjenja

Program	Vrijeme u minutama	Preostali sadržaj vlage		Voda u litrama	Energija u kW/h
		1400 okr/min	1200/1000 okr/min		
Pamuk (40°C)	77	44%	53%	63	0.69
Pamuk (60°C)	82	44%	53%	58	1.20

Kako koristiti perilicu

SmartDiagnosis™ funkcija je moguća na proizvodima s oznakom "SmartDiagnosis™".

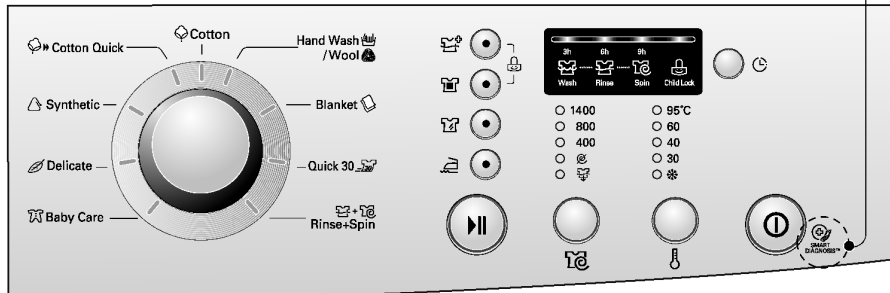

1. Nakon uključivanja automatski se izabire Pamuk.

- Za start pritisni tipku **Uključi/Isključi**.
- Pritisni tipku **Početak/Pauza**.
- Početno stanje
 - **Pranje** (☼) : Glavno pranje
 - **Ispiranje** (☼) : 3 puta
 - **Centrifuga** (☼) :
 - 1400 okr/min [F1491QD(P)(1-9)]
 - 1200 okr/min [F1291QD(P)(1-9)]
 - 1000 okr/min [F1091QD(P)(1-9)]
 - **Temperatura vode** (☼) : 60°C
 - **Program** : Pamuk (☼)

2. Ručno biranje

- Za start pritisni tipku **Uključi/Isključi**.
- Odaberite funkcije koje želite okretanjem regulatora za programe i pritiskom na tipke pojedinih funkcija.

Za izbor svakog stanja, molimo vas pogledajte stranice 15 – 19.

- Pritisni tipku **Početak/Pauza**.

3. Uključivanje/ isključivanje zvučnog signala

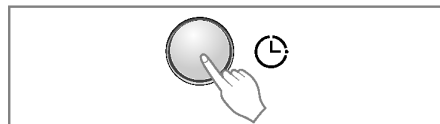

- Opcija Uključivanje/ isključivanje zvučnog signala se može izabrati zajedničkim pritiskom i držanjem pritisnute tipke **Vremensko odlaganje**.
- Ova opcija se može bilo kada podesiti, u slučaju nestanka struje se automatski može izbrisati.
Ova funkcija funkcionira i kada je perilica za rublje isključena.

Kako koristiti perilicu

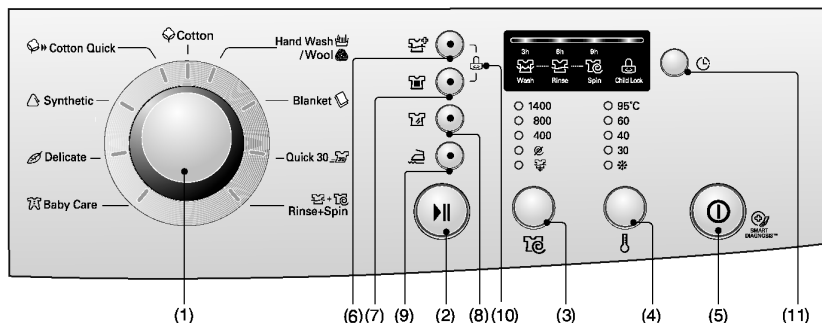

- | | | |
|------------------------------|-----------------------------------|----------------------------------|
| (1) Birač : Program | (5) Tipka : Uključi/Isključi | (9) Tipka : Protiv gužvanja |
| (2) Tipka : Početak/Pauza | (6) Tipka : Zdravstveno ispiranje | (10) Zaštita za djecu |
| (3) Tipka : Centrifuga | (7) Tipka : Pred | (11) Tipka : Vremensko odlaganje |
| (4) Tipka : Temperatura vode | (8) Tipka : Intenzivno | |

Uključi/Isključi



1. Uključi/Isključi

- Pritisni tipku Uključi/Isključi da bi ste uključili i isključili električno napajanje.
- Za poništenje vremensko odlaganje funkcije treba pritisnuti tipku Uključi/Isključi.

2. Početni program

- Kada je pritisnuta tipka Uključi/Isključi perilica je spremna za Pamuk program. I za druga sljedeća stanja.
- Tako da, ako želite nastaviti s ciklusom pranja bez promjene programa, samo stisnite tipku **Početak/Pauza** i perilica će nastaviti s radom.

■ Početni program

- **[F1491QD(P)(1~9)]**
- Pamuk program / Glavno pranje / Normalno ispiranje /1400 okr/min /60°C
- **[F1291QD(P)(1~9)]**
- Pamuk program / Glavno pranje / Normalno ispiranje /1200 okr/min /60°C
- **[F1091QD(P)(1~9)]**
- Pamuk program / Glavno pranje / Normalno ispiranje /1000 okr/min /60°C

Program

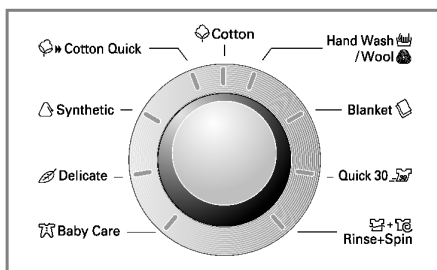

- Na raspolaganju vam je 9 programa prema vrsti rublja.
- Upaliti će se lampica koja će pokazati izabrani program.
- Kada je pritisnuta tipka Početak/Pauza automatski je izabran program za Pamuk.
- Okretanjem birača programa bira se program redom
"Pamuk (☉) - Pamuk brzo pranje (☉) - Sintetika (△) - Pokrivači (☉) - Brzo 30 (☉) - Ispiranje+Centrifuga (☉+☉) - Osjetljivo rublje (☉) - Ručno pranje/Vuna (☉/☉) - Njega beba (☉)".

Sve u vezi vrste rublja i svakog program molimo vas da potražite na stranici 13.

Kako koristiti perilicu

Početak/Pauza



1. Početak

- Ova **Početak/Pauza** tipka koristi se za započinjanje ciklusa pranja ili za pauziranje ciklusa pranja.

2. Pauza

- Ako je potrebno privremeno zaustaviti ciklus pranja, pritisnite tipku **Početak/Pauza**.
- Kada je u perilica stanju Pauze, nakon 4 minute će se automatski isključiti električno napajanje.

NAPOMENA: Vrata se neće otvoriti još 1 do 2 minute nakon što ste pritisnuli tipku za zaustavljanje, ili ako je ciklus pranja završen.

Mogućnost

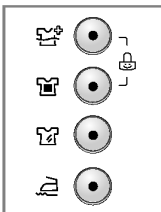

- Pritiskom na tipku **Mogućnost**, može se odabrati bilo koja dodatna funkcija

1. Zdravstveno ispiranje ()

- Za visoku učinkovitost ili više čistoće u operaciji ispiranja možete odabrati opciju zdravstvenog ispiranja.
- Ova se opcija može izabrati u svim operacijama osim za **Brzo 30, Ručno pranje/Vuna, Osjetljivo rublje, i Pokrivači**.

2. Pred ()

- Ako je rublje jako uprljano učinkovit je program "**Pred-pranje**".
- Pred-pranje je moguće u **Njega beba, Pamuk, Pamuk brzo pranje, i Sintetika** programu.

3. Intenzivno ()

- Ako je rublje jako uprljano, učinkovita će biti opcija "Intenzivno".

4. Protiv gužvanja ()

- Ako ne želite da se odjeća izgužva, pritisnite ovu tipku kod centrifuge.

Kao znak upaliti će se potrebna lampica.

Kako koristiti perilicu

Zaštita za djecu (🔒)

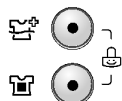

Ako se odlučite zaključati tipke na kontrolnoj ploči da bi ste onemogućili igranje s njima, tada možete izabrati ovu funkciju.

- Zaštita za djecu može se postaviti istovremenim pritiskanjem i držanjem tipki **Zdravstveno ispiranje** (🧼) i **Pred** (🔒).

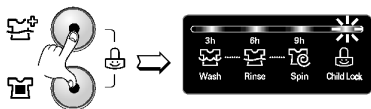

- Da bi ste deaktivirali sistem Zaštite za djecu ponovno istovremeno pritisnite i držite tipke **Zdravstveno ispiranje** (🧼) i **Pred** (🔒).

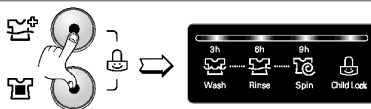

1. Ponovno istovremeno pritisnite i držite tipke **Zdravstveno ispiranje** (🧼) i **Pred** (🔒).
2. Pritisnite tipku **Početak/Pauza**.
3. Izaberite željeni program i ponovno pritisnite tipku **Početak/Pauza**.

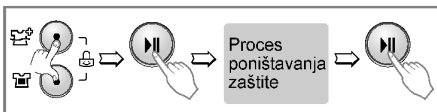

- Dječija zaštita može se podesiti u bilo koje vrijeme, a deaktivirati koristeći samo proces poništavanja dječije zaštite. Isključivanje napajanja i operativnih grešaka neće utjecati na dječiju zaštitu.

Vremensko odlaganje (🕒)



Priprema pranja prije počinjanja programa "Vremensko odlaganje".

- Otvorite slavinu.
- Stavite rublje i zatvorite vrata.
- Stavite deterdžent i omekšivač rublja u ladicu.
- Kako postaviti **"Vremensko odlaganje"**.
 - Pritisnite tipku **Uključi/Isključi**.
 - Okrenite birač **Program** za izbor traženog programa.
 - Pritisnite tipku **Odgaganje vremensko** i postavite željeno vrijeme.

- Svaki dodatni pritisak na tipku odgađa početak pranja za 3h, 6h, 9h.
- **Vremensko odlaganje** "očekivano" vrijeme od trenutnog sve do završetka ciklusa pranja ili izabranih procesa. (Pranje, Ispiranje, Centrifuga)
- *U skladu s uvjetom napajanja vodom i njenom temperaturom mogu se razlikovati vrijeme odgađanja i pravo vrijeme pranja.*

• Prikaz na zaslonu

Indikator označava početak ciklusa odgode pranja.

Ikone 3h, 6h, 9h označavaju ukupnu odgodu ciklusa pranja.

Ikone (pranje, ispiranje, centrifuga) označavaju ciklus odabranog pranja.

Nakon što je odabrano vrijeme odgode pranja indikator će svijetliti odnosno nakon odabira odgode pranja ili kada se odgoda pranja ne koristi indikator će se paliti i gasiti.

Nakon postavljene odgode pranja zaslon će pokazivati ciklus pranja - priprema ciklusa pranja" indikator se pali i gasi, "ciklus pranja u toku" indikator svijetli i "ciklusa pranja završen" indikator je isključen nakon završenog odgođenog vremena pranja.

Nakon što je završilo vrijeme odgode pranja, indikatori "pripreme ciklusa pranja" i "ciklus pranja u u toku" svijetle.

Kako koristiti perilicu

Centrifuga ()

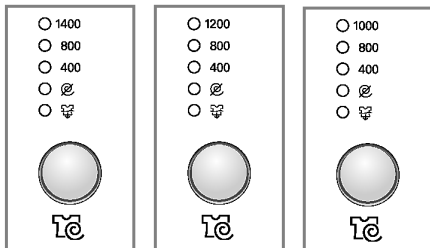

[F1491QD(P)(1~9)]

[F1291QD(P)(1~9)]









[F1091QD(P)(1~9)]

- Pritiskanjem Birač Centrifuga može se izabrati brzina centrifugiranja.









1. Biranje centrifuge

- Brzina centrifugiranja je moguća za određeni program prema sljedećem.









[F1491QD(P)(1~9)]

- Pamuk (), Pamuk brzo pranje (), Ispiranje+Centrifuga (), Brzo 30 (),  -  - 400 - 800 - 1400
- Osjetljivo rublje (), Pokrivači (), Njega beba (), Sintetika (), Ručno pranje/Vuna ()  -  - 400 - 800

[F1291QD(P)(1~9)]

- Pamuk (), Pamuk brzo pranje (), Ispiranje+Centrifuga (), Brzo 30 (),  -  - 400 - 800 - 1200
- Osjetljivo rublje (), Pokrivači (), Njega beba (), Sintetika (), Ručno pranje/Vuna ()  -  - 400 - 800

[F1091QD(P)(1~9)]

- Pamuk (), Pamuk brzo pranje (), Ispiranje+Centrifuga (), Brzo 30 (),  -  - 400 - 800 - 1000
- Osjetljivo rublje (), Pokrivači (), Njega beba (), Sintetika (), Ručno pranje/Vuna () - - 400 - 800

2. Bez centrifuge ()

- Ako je izabrano Bez centrifuge perilica će se zaustaviti nakon cijedenja vode.

3. Hidrostop ()

- Možete ga odabrati ako više puta za redom pritisnete tipku za centrifugu. S ovom funkcijom rublje ostaje u vodi nakon ispiranja i bez centrifuge.
- Ako ipak želite centrifugu ili ispuštiti vodu, možete pritisnuti tipku za centrifugu ili odabrati neki program.

Kao znak upaliti će se potrebna lampica.

Kako koristiti perilicu

Temperatura vode ()

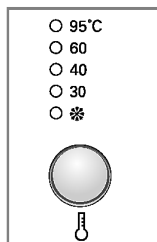

- Pritiskanjem tipke za Temp. može se izabrati temperatura vode.

- Hladno (✱)
- 30°C / 40°C / 60°C / 95°C

- Temperatura vode se može izabrati kao dolje u skladu sa programom.

Kao znak upaliti će se lampica odgovarajuće temperature.

Za detaljnije informacije pogledajte stranu 13.

Zaslon

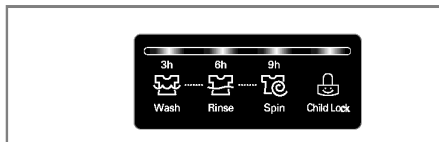

1. Biranje centrifuge

- Kada je izabrana Zaštita za djecu zaslon pokazuje "Child Lock".
- Kada je izabrano vremensko odlaganje, zaslon prikazuje preostalo vrijeme za završetak izabranog vremena.

2. Display za samo dijagnozu

- Ako dođe do grešaka za vrijeme rada perilice, sljedeće se greške prikazati.

Ako se na displayu pojave ova slova za grešku molimo vas da pogledate stranicu 24 vodiča za otklanjanje grešaka i da sljedite uputstva.

3. Preostalo vrijeme

- Preporučeno vrijeme od strane proizvođača.

Program	F10/1291QD(P) (1~9)	F1491QD(P)(1~9)
Pamuk (☼)	174'	180'
Pamuk brzo pranje (☼⏪)	73'	75'
Sintetika (△)	110'	110'
Brzo 30 (30)	30'	30'
Ručno pranje/Vuna (☼/☼)	35'	35'
Osjetljivo rublje (☼)	60'	60'
Pokrivači (☼)	71'	71'
Njega beba (☼)	146'	146'
Ispiranje+Centrifuga (☼+☼)	18'	20'

- Vrijeme pranja može se razlikovati prema količini rublja, pritisku vode, temperaturi vode i drugim uvjetima pranja.
- Ako je detektirana neuravnoteženi teret u bubnju ili ako se uklanja višak pjene, vrijeme pranja se može produžiti. (Maksimalno povećanje vremena je 45 minuta.)

4. Završetak pranja

- Nakon završenog ciklusa pranja uređaj će se sam isključiti nakon zvučnog signala.
- Isključite uređaj i zatvorite dovod vode.

Održavanje

- * Prije čišćenja unutrašnjosti perilice, isključite iz utičnice električni kabel kako bi izbjegli opasnost strujnog udara.
- * Kad odlazete perilicu odsijecite glavni kabel i onespособite utikač. Onespособite zaključavanje brave kao se djeca ne bi mogla unutra zaključati.

■ Ulazni filter za vodu

- "Pred (⚠) & Protiv gužvanja(⚠)" poruka za grešku će treptati na kontrolnoj ploči kada voda ne ulazi u ladicu za deterdžent.
- Ako je voda koju koristite jako tvrda ili sadrži tragove kamenca, onda ona može začeptiti ulazni filter za vodu.

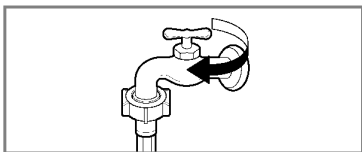

1. Zatvorite slavinu za vodu.

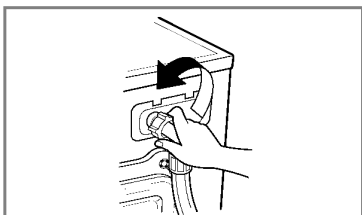

2. Odvijte dovodno crijevo.

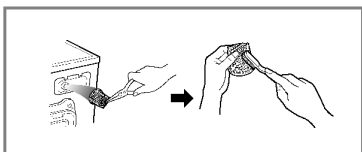

3. Očistite filter koristeći oštru četku.

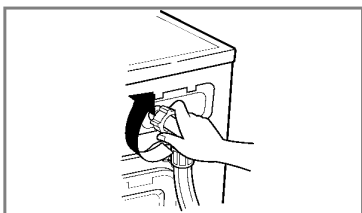

4. Pričvrstite dovodno Crijevo

Održavanje

■ Filter pumpe za odvod

- * Filter pumpe za odvod sakuplja niti i male predmete ostavljene u rublju.
Redovite provjeravajte čistoću filtera kako bi ste osigurali dobar rad svoga stroja.

⚠ ! UPOZORENJE Najprije pustite da voda isteče kroz odvodno crijevo i tada otvorite filter pumpe za odvod kako bi uklonili sve niti ili predmete u njemu.

- * Kad čistite filter ostavite da se voda ohladi, ako praznite perilicu u hitnom slučaju ili otvarate vrata zbog nekog hitnog slučaja.

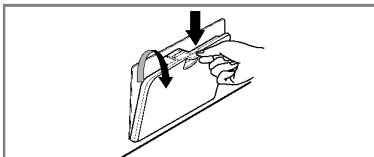

1. Otvorite vrata na prednjoj oplati stroja i odvijte čep odvodne cijevi.

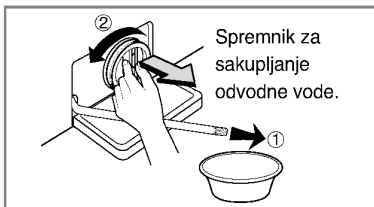

2. Izvucite čep. Za vađenje filtra, odvijte na lijevu stranu.

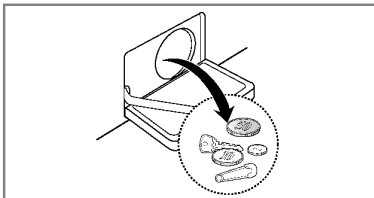

3. Odstranite sva strana tijela iz filtra pumpe (3).

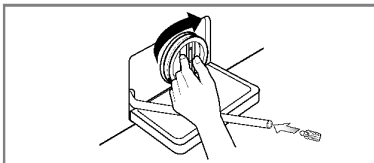

4. Nakon čišćenja stavite na mjesto filter i vratite odlivni čep.

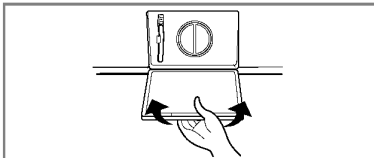

5. Zatvorite vrata na prednjoj oplati stroja.

Održavanje

■ Ladica spremnika

- * Nakon nekog vremena deterdženti i omekšivači rublja ostavljaju talog u ladici.
- Spremnik se treba s vremena na vrijeme čistiti mlazom tekuće vode.
- Ako je to potrebno on se može potpuno izvadi iz stroja pritiskanjem ručke prema dolje i izvlačenjem van.
- Da poboljšate čišćenje, može se ukloniti gornji dio dijela omekšivača za rublje.

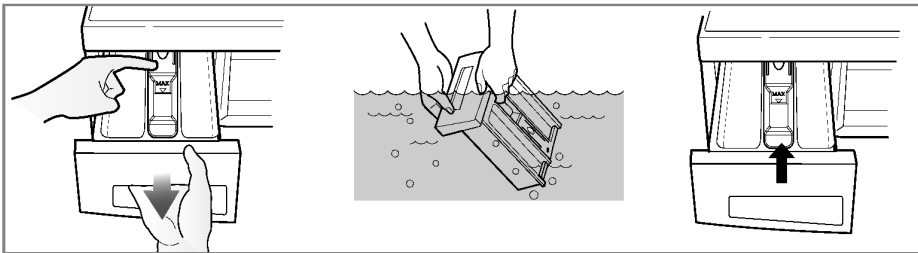

■ Nakupine u ladici

- * Deterdžent se također može akumulirati u nakupinama unutar ladice što treba povremeno očistiti starom četkicom za zube.
- Kada ste jednom završili s čišćenjem, vratiti ladicu na mjesto i pokrenite ciklus ispiranja bez rublja.

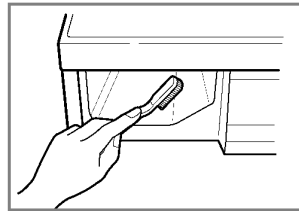

■ Bubanj za pranje

- Ako živite u području s tvrdom vodom, povremeno se, na mjestima na kojima je to teško vidjeti i stoga teško otkloniti, može nakupiti kamenac. Nakon nekog vremena nataloženi kamenac zarobljava uređaje i ako ga se ne čisti to može dovesti do toga da se mora izvršiti zamjena.
- Iako je bubanj za pranje napravljen od nehrđajućeg čelika, točkice hrđe mogu biti prouzročene malenim metalnim predmetima (pribadačama, spajalicama) koji su ostavljeni u bubnju.
- Bubanj za pranje treba s vremena na vrijeme očistiti.
- Ako upotrebljavate sredstva za izbjeljivanje ili bojanje, provjerite jesu li prilagođena za perilice rublja.
- * Odstranjivač naslaga kamenca može sadržavati kemikalije koje mogu oštetiti dio vaše perilice za pranje rublja.
- * Svaku mrlju očistite sredstvom za čišćenje nehrđajućeg čelika
- * Nikada nemojte koristiti čeličnu vunu.

Održavanje

■ Čišćenje Vaše perilice

1. Pravilna briga za vašu perilicu može produžiti njezin vijek trajanja.

Vajski dio perilice može se čistiti toplom vodom i neutralnim nenagrizajućim kućnim deterdžentom.

Odmah pobrišite svako proljevanje. Obrišite vlažnom krpom.

Pokušajte površinu ne udarati oštrim predmetima.

* **VAŽNO** : Ne koristite metilni alkohol, razrjeđivače ili slične proizvode.

2. Unutrašnji dio

Osušite dio oko otvora vrata perilice, savitljivu gumu i staklo vratiju.

Pustite perilicu da odradi cjelokupni ciklus koristeći vruću vodu.

Ponovite postupak ako je potrebno.

NAPOMENA Uklonite taloge tvrde vode koristeći samo ona sredstva za čišćenje koja su sigurna za perilice.

■ Hladno stanje

Ako je perilica postavljena u području u kojem se može dogoditi smrzavanje ili ako je prenošena po smrzavajućim temperaturama, slijedite slijedeće upute kako bi ste spriječili oštećenja perilice:

1. Zatvorite slavinu za dovod vode.
2. Odspojite crijeva s napajanja vodom i odvoda sa crijeva.
3. Uključite električni kabel u pravilno uzemljenu električnu utičnicu.
4. Dodajte 3.8 L netoksičnog antifriz za rekreaciona vozila (RV) u prazan bubanj za pranje. Zatvorite vrata.
5. Postavite ciklus centrifugiranja i pustite perilicu da centrifugira 1 minutu da ispumpa svu vodu. Sav RV antifriz neće se izbaciti.
6. Isključite električni napojni kabel, isušite unutrašnjost bubnja, zatvorite vrata.
7. Skinite ladicu spremnika, ocjedite i osušite višak vode s odjeljaka ladice.
8. Postavite perilicu u uspravan položaj.
9. Za uklanjanje antifriz iz perilice nakon spremanja, pokrenite praznu perilicu kroz cjelokupni ciklus koristeći deterdžent. Nemojte dodavati rublje za pranje.

Vodič za otklanjanje grešaka









* Ova perilica za pranje rublja opremljena je automatskim sigurnosnim funkcijama koje otkrivaju i dijagnosticiraju pogreške u ranoj fazi i reagiraju na odgovarajući način. Ukoliko perilica ne radi ispravno ili ne radi uopće, provjerite sljedeće napomene prije nego kontaktirate vašeg servisera.

Simptom	Mogući uzrok	Rješenje
Zvuk klopotanja i zveketanja	<ul style="list-style-type: none"> • U bubanj ili pumpu su možda zašli predmeti poput novčića ili sigurnosnih kopči. 	Zaustavite perilicu i provjerite bubanj i odvodni filter. Ukoliko se buka nastavi nakon što ponovno uključite perilicu, pozovite ovlaštenog servisera.
Zvuk bubnjanja	<ul style="list-style-type: none"> • Teški predmeti koji se peru mogu uzrokovati zvuk bubnjanja. To je inače normalno. 	Ukoliko se zvuk nastavlja, perilica vjerojatno nije uravnotežena. Zaustavite je i prerasporedite teret rublja.
Vibracijski zvuk	<ul style="list-style-type: none"> • Jesu li svi povezi i dijelovi pakiranja uklonjeni s perilice? 	Ukoliko dijelovi pakiranja nisu uklonjeni tijekom instalacije, za njihovo uklanjanje posavjetujte se s vodičem za instalaciju.
Voda curi.	<ul style="list-style-type: none"> • Jesu li noge perilice postavljene čvrsto na pod? 	Rublje je možda nejednako raspoređeno u bubnju. Zaustavite perilicu i prerasporedite teret rublja.
Prekomjerno stvaranje sapunice	<ul style="list-style-type: none"> • Odvodno ili dovodno crijevo nije dobro pričvršćeno na slavinu ili perilicu. • Začepljene su slavine kućnog dovoda vode. 	Provjerite i pričvrstite priključke crijeva. Odčepite slavine. Ako je potrebno, pozovite vodoinstalatera. Previše deterdženta ili neodgovarajućeg deterdženta koji stvara previše pjene može dovesti do curenja vode.
Voda ne ulazi u perilicu ili ulazi polako.	<ul style="list-style-type: none"> • Nedovoljna opskrba vodom na vašem području. • Slavina za dovod vode nije dovoljno otvorena. 	Provjerite druge slavine u kući. Potpuno otvorite slavinu.
Voda u perilici se ne cijedi, ili se cijedi polako.	<ul style="list-style-type: none"> • Dovodno crijevo je začepljeno. • Filteri dovodnog crijeva su začepljeni. • Odvodno crijevo je začepljeno. • Filteri odvodnog crijeva su začepljeni. 	Pričvrstite i odčepite crijevo. Provjerite filtere dovodnog crijeva. Pričvrstite i odčepite odvodno crijevo. Provjerite filtere odvodnog crijeva.

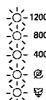
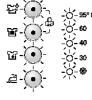
Vodič za otklanjanje grešaka

Simptom	Mogući uzrok	Rješenje
Perilica ne počinje s radom.	<ul style="list-style-type: none"> • Napojni kabel nije uključen ili nije čvrsto priključen. • Kućni osigurač je pregorio, dogodio se kvar u strujnom krugu ili nestanak struje. 	<p>Pazite pristaje li utikač u zidnu utičnicu.</p> <p>Uspostavite ponovno strujni krug ili zamijenite osigurač. Ne povećavajte kapacitet osigurača. Ukoliko je strujni krug preopterećen, neka kvar ispravi kvalificirani električar.</p> <p>Otvorite slavinu za dovod vode.</p>
Perilica ne centrifugira.	<ul style="list-style-type: none"> • Slavina za dovod vode nije otvorena. • Provjerite jesu li vrata čvrsto zatvorena. 	<p>Zatvorite vrata i pritisnite tipku Start/Pause. Nakon toga trebat će nekoliko trenutaka da se perilica počne vrtjeti. Prije centrifuge vrata moraju biti dobro zatvorena.</p> <p>Dodajte 1 ili 2 slična predmeta kako biste uravnotežili teret. Presložite teret kako biste omogućili pravilnu centrifugu.</p>
Vrata se ne otvaraju.		<p>Kada perilica počne raditi, vrata se neće moći otvoriti iz sigurnosnih razloga. Provjerite svijetli li "Zaključavanje" ikona za zaključana vrata. Vrata će se moći otvoriti kada nestane ikona "Zaključavanje".</p>
Vrijeme ciklusa pranja je odgođeno.		<p>Vrijeme pranja može odstupati ovisno o količini rublja, pritisku vode, temperaturi vode i ostalim uvjetima prilikom uporabe. Ukoliko se otkrije neka neravnoteža, ili ukoliko radi program uklanjanja pjene, vrijeme pranja će se povećati.</p>
Prevelika količina omekšivača za tkanine.	<ul style="list-style-type: none"> • Prevelika količina omekšivača može uzrokovati poplavu. 	<p>Pratite upute za omekšivač kako bi sigurno koristili pravilnu količinu. Nemojte staviti više od linije maksimuma.</p>
Omekšivač potrošen prerano.		<p>Polagano zatvorite ladicu za deterdžent.</p> <p>Nemojte otvarati ladicu tijekom ciklusa pranja.</p>

Vodič za otklanjanje grešaka

Simptom	Mogući uzrok	Rješenje
	<ul style="list-style-type: none"> Nedovoljni dovod vode na području. Dovodne slavine nisu dovoljno otvorene. Dovodno crijevo je uvijeno. Filter dovodnog crijeva je začepljen. 	<p>Provjerite druge slavine u kući. Potpuno otvorite slavinu. Ispravite dovodno crijevo. Provjerite filtere dovodnog crijeva.</p>
	<ul style="list-style-type: none"> Odvodno crijevo je uvijeno. Filter odvodnog crijeva je začepljen. 	<p>Očistite i ispravite odvodno crijevo. Očistite filtere odvodnog crijeva.</p>
	<ul style="list-style-type: none"> Premalo tereta. Teret nije uravnotežen. Uređaj ima sistem za otkrivanje i ispravljanje neravnoteže. Ako se stave teški predmeti (npr. veliki ručnici ili froitr ogrtači, itd), ovaj bi sistem mogao zaustaviti centrifugu ili prekinuti cijeli ciklus centrifugiranja. Ukoliko je na kraju ciklusa još uvijek mokro, dodajte male predmete za ravnotežu i ponovite ciklus centrifuge. 	<p>Dodajte 1 ili 2 slična predmeta kako biste uravnotežili teret. Presložite teret kako biste omogućili pravilnu centrifugu.</p>
	 <ul style="list-style-type: none"> Jesu li vrata otvorena? 	<p>Zatvorite vrata. ❖ Ukoliko natpis "E2" ne nestane, pozovite ovlaštenog servisera.</p>
		<p>Iskopčajte iz utičnice i pozovite ovlaštenog servisera.</p>
	<ul style="list-style-type: none"> Voda se prepunjava zbog lošeg dotoka. 	<p>Zatvorite slavinu. Iskopčajte iz utičnice. Pozovite ovlaštenog servisera.</p>
	<ul style="list-style-type: none"> Senzor za otkrivanje razine vode loše radi. 	
	<ul style="list-style-type: none"> Preopterećen motor. 	
	<ul style="list-style-type: none"> Preopterećen motor. 	

Vodič za otklanjanje grešaka



SmartDiagnosis™ funkcija je moguća na proizvodima s oznakom "SmartDiagnosis™". U slučaju mobitela sa statičkom opcijom, smart diagnosis funkcija možda neće raditi.

■ Upotreba PametneDijagnoze (SmartDiagnosis™)

- Ovu funkciju treba upotrebljavati samo kada to traži pozivni centar. Prijenos podataka zvuči poput zvuka faksa, kao takav nema nikakvo značenje osim pozivnom centru.
- SmartDiagnosis™ se ne može pokrenuti ukoliko perilica nije upaljena. Ukoliko se to dogodi, problem se mora riješiti bez SmartDiagnosis™.

Ukoliko imate problema s perilicom, nazovite pozivni centar.

Pratite upute agenta iz pozivnog centra i na zahtjev pratite iduće upute:

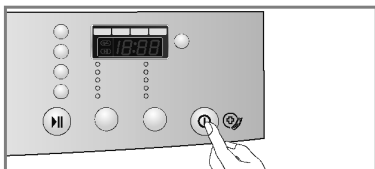

1. Pritisnite komandu za paljenje/gašenje kako bi upalili perilicu. Nemojte pritisnuti nijednu drugu komandu ili vrtiti okretnu komandu za namještanje ciklusa.

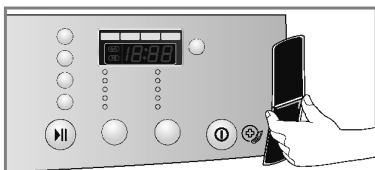

2. Kada od Vas to zatraži pozivni centar, smjestite mikrofonski mobitel vrlo blizu komandi za paljenje/gašenje.

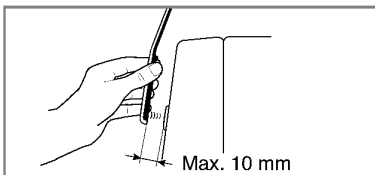

3. Pritisnite i zadržite "Temp." komandu na 3 sekunde, dok držite mikrofonski mobitel na ikoni komande za paljenje/gašenje.
4. Držite mobitel na mjestu dok traje prijenos zvučnog signala. Ovo traje otprilike 17 sekundi, zaslon će odbrojavati vrijeme.
 - Za najbolje rezultate, nemojte pomicati mobitel dok traje prijenos zvučnog signala.
 - Ukoliko agent u pozivnom centru nije uspio primiti točne podatke, mogli bi Vas tražiti da ponovite postupak.
 - Pritiskanje komande paljenje/gašenje tijekom prijenosa prekinut će rad SmartDiagnosis™.
5. Kada odbrojavanje završi i prijenos zvučnog signala se zaustavi, nastavite razgovor s agentom u pozivnom centru, koji će Vam moći dalje pomoći nakon prijenosa podataka u pozivni centar.

Uklanjanje starog aparata

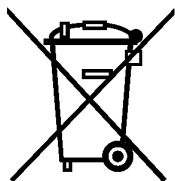

1. Ako se na proizvodu nalazi simbol prekrížene kante za smeće, to znači da je proizvod pokriven europskom direktivom 2002/96/EC.
2. Električni i elektronski proizvodi ne smiju se odlagati zajedno s komunalnim otpadom, već u posebna odlagališta koja je odredila vlada ili lokalne vlasti.
3. Pravilno odlaganje starog proizvoda sprečít će potencijalne negativne posljedice po okoliš i zdravlje ljudi.
4. Podrobnije informacije o odlaganju starog proizvoda potražite u gradskom uredu, službi za odlaganje otpada ili u trgovini u kojoj ste kupili proizvod.

Što nije obuhvaćeno:

- Putovanja servisera da vas nauče kako upotrebljavati proizvod.
 - Ako je proizvod priključen na bilo koji drugi napon osim onog naznačenog na specifikacijskoj pločici.
 - Ako je greška prouzročena slučajno, nesarom, nepravilnom uporabom ili višom silom.
 - Ako je greška prouzročena pomoću faktora koji se razlikuje od onih tijekom normalne uporabe u kućanstvu ili uporabom koja je u skladu s priručnikom za vlasnika.
 - Pruža upute o upotrebi proizvoda ili mijenja postavke za proizvod.
 - Ako je greška pruzročena nametnicima, štakorima ili žoharima npr.
 - Buka ili vibracija koja se smatraju normalnim, na primjer zvuk izbacivanja vode, zvuk.
 - Ispravljanje instalacije na primjer, niveliranje proizvoda, podešavanje odvoda.
 - Normalno održavanje koje je preporučeno priručnikom za korisnika.
 - Uklanjanje stranih predmeta / materija iz perilice, uključujući pumpu i filter za ulazno crijevo, kamenčiće, čavle, žice, dugmad itd.
 - Zamijenite osigurače ili ispravite kućnu električnu ili vodovodnu instalaciju.
 - Ispravljanje neovlaštenih popravaka.
 - Slučajno ili posljedično oštećenje osobne imovine uzrokovano mogućim neispravnostima ovog uređaja.
 - Ako se ovaj proizvod uporebljava za komercijalne svrhe, garancija je isključena.
(Primjer : Javna mjesta kao što su javne kupaonice, kuće za pranje, središta za vježbanje, spavaonice)
- Ako je proizvod instaliran izvan normalnog servisnog područja, sve troškove prijevoza vezane uz popravak proizvoda ili zamjene neispravnog dijela, snosít će vlasnik.

