

مواصفات المنتج

37LC2RR*	42LC2RR*	الطراز	
37LC2RR-TL	42LC2RR-TL		
٢٨٦ × ٧٢٩ × ٩٤٤،٠ ملم بوصات ١١،٢ × ٢٨،٧ × ٣٧،١	٢٨٦ × ٨١٣ × ١٠٥٤ ملم بوصات ١١،٢ × ٣٢ × ٤١،٤	مع وجود الحامل	الأبعاد (العرض × الارتفاع × العمق)
١٢٩،٧ × ٦٥٩،٣ × ٩٤٤،٠ ملم بوصات ٥،١ × ٢٦ × ٣٧،١	١٣٦،٨ × ٧٤٦ × ١٠٥٤ ملم بوصات ٥،٣ × ٢٩،٣ × ٤١،٤	بدون الحامل	
٦٧،٠/كجم رطلا ٢٥،٩/كجم رطلا	٩٣،٢/كجم رطلا ٣٥،٧/كجم رطلا	مع وجود الحامل بدون الحامل	الوزن
١٠٠ - ٢٤٠ فولت تيار متردد ٥٠ / ٦٠ هرتز ٢٥٠ واط 'PAL/SECAM B/G/D/K .PAL I/II .SECAM L/L' ٧٥ أوم		متطلبات التشغيل نظام التلفزيون تغطية البرنامج مقاومة الهوائي الخارجي	
٤٠ ~ درجة مئوية/٣٢ ~ ١٠٤ درجة فهرنهايت أقل من ٨٠٪		درجة حرارة التشغيل درجة رطوبة التشغيل	الظروف البيئية
٢٠ - ٦٠ درجة مئوية/-٤ ~ ١٤٠ درجة فهرنهايت أقل من ٨٥٪		درجة حرارة التخزين درجة رطوبة التخزين	

■ قد تتغير المواصفات الموضحة أعلاه بدون إخطار مسبق لغرض تحسين الجودة.

مواصفات المنتج

42PC1RR*	50PB2RR*	الطراز	
42PC1RR-TL	50PB2RR-TL		
٣٨٠,٠ × ٧٤٨,٥ × ١١٢٩,٠ ملم بوصات ١٥,٠ × ٢٩,٥ × ٤٤,٥	٣٧٧ × ٩١٣ × ١٣٨٢ ملم بوصات ١٤,٩ × ٣٦,٠ × ٥٤,٤	مع وجود الحامل	لأبعاد (العرض × الارتفاع × العمق)
١٠٨,٩ × ٦٩٥,٠ × ١١٢٩,٠ ملم بوصات ٤,٣ × ٢٧,٤ × ٤٤,٥	١٢٥ × ٨٤٨,٥ × ١٣٨٢ ملم بوصات ٤,٩ × ٣٣,٤ × ٥٤,٤	بدون الحامل	
٢٩,١ كجم/٦٤,٢ رطلا ٢٥,٦ كجم/٥٦,٥ رطلا	٦٢,٢ كجم/١٣٧,١ رطلا ٤٩,٢ كجم/١٠٨,٥ رطلا	مع وجود الحامل بدون الحامل	الوزن
١٠٠ - ٢٤٠ فولت تيار متردد ٥٠ / ٦٠ هرتز ٤٥٠ واط ٣١٠ واط 'PAL/SECAM B/G/D/K . PAL I/II . SECAM L/L' ٧٥ أوم		متطلبات التشغيل نظام التلفزيون تغطية البرنامج مقاومة الهوائي الخارجي	
٠ ~ ٤٠ درجة مئوية/٣٢ ~ ١٠٤ درجة فهرنهايت أقل من ٨٠٪		درجة حرارة التشغيل درجة رطوبة التشغيل	الظروف البيئية
٢٠ ~ ٦٠ درجة مئوية/٤٠ ~ ١٤٠ درجة فهرنهايت أقل من ٨٥٪		درجة حرارة التخزين درجة رطوبة التخزين	

■ قد تتغير المواصفات الموضحة أعلاه بدون إخطار مسبق لغرض تحسين الجودة.

الصيانة

يمكن منع الأعطال المبكرة. قد يؤدي التنظيف الشديد والمنتظم إلى إطالة الوقت الذي ستستمتع فيه بتلفزيونك الجديد. تأكد من إغلاق الجهاز وفصل سلك التيار قبل بدء التنظيف.

تنظيف الشاشة

- 1 فيما يلي طريقة رائعة لإبعاد الأتربة عن شاشتك لفترة. المياه الفاترة والقليل من مخفف القماش أو مطهر لغسيل الأطباق. اعصر قطعة القماش حتى تصبح جافة تقريباً، ثم استخدمها لمسح الشاشة.
- 2 تأكد من أن المياه الزائدة بعيدة عن الشاشة، ثم اترك الشاشة تجف بواسطة الهواء قبل أن تشغل التلفزيون.

تنظيف الغطاء الخارجي

- لإزالة الأوساخ أو الأتربة، امسح الغطاء الخارجي بقطعة قماش ناعمة جافة خالية من الكتان.
- يرجى التأكد من عدم استخدام قطعة قماش مبللة.

الغياب لفترة طويلة

⚠ تنبيه

◀ إذا كنت تتوقع أن تترك التلفزيون مغلقاً لفترة طويلة (أثناء العطلات مثلاً)، فمن الأفضل فصل سلك التيار للحماية ضد التلف المحتمل نتيجة للبرق أو التغيير لمفاجئ في التيار الكهربائي.

قائمة مراجعة استكشاف الأخطاء وإصلاحها

وظيفة الصوت لا تعمل.	
<ul style="list-style-type: none"> ■ اضغط على الزر VOL ▲ \ ▼ (مستوى الصوت) . ■ هل ما يزال الصوت مكتوماً ؟ اضغط على الزر MUTE (كتم الصوت) . ■ حاول تشغيل قناة أخرى فقد تكمن المشكلة في البث. ■ هل تم تركيب كابلات الصوت بصورة صحيحة؟ 	توجد صورة ولا يوجد صوت
<ul style="list-style-type: none"> ■ اضبط Balance (التوازن) من خيارات القائمة. 	لا يخرج صوت من أحد مكبري الصوت.
<ul style="list-style-type: none"> ■ قد يترتب على حدوث تغير في الرطوبة أو درجة الحرارة الخارجية صدور ضجيج غير عادي عند تشغيل الجهاز أو إيقاف تشغيله، ولا يعني ذلك وجود عيب بالجهاز. 	يصدر صوت غير عادي من داخل الجهاز.

يوجد مشكلة في وضع PC (الكمبيوتر) . (ينطبق ذلك فقط على وضع PC (الكمبيوتر))	
<ul style="list-style-type: none"> ■ اضبط الدقة والتردد الأفقي أو الرأسية. ■ تحقق من مصدر الإدخال. 	الإشارة خارج النطاق.
<ul style="list-style-type: none"> ■ قم بتشغيل وظيفة التهيئة التلقائية أو اضبط وظيفة الخطوط الرأسية وتركيز العرض وضبط الموضع الرأسية/الأفقي. (إختيارية) 	يظهر شريط رأسي في الخلفية وتشوش أفقي وموضع الصورة غير صحيح
<ul style="list-style-type: none"> ■ تحقق من كابل الإشارة. ■ أعد تركيب بطاقة الفيديو الخاصة بجهاز الكمبيوتر. 	ألوان الجهاز غير ثابتة أو أحادية اللون

قائمة مراجعة استكشاف الأخطاء وإصلاحها

لا يتم تشغيل الجهاز بشكل طبيعي.

<ul style="list-style-type: none"> تحقق من وجود أي عائق بين الجهاز وجهاز التحكم عن بُعد يعوق تشغيل الجهاز. هل تم تركيب البطاريات بحيث يكون اتجاه القطبين صحيحاً (القطب الموجب (+) باتجاه القطب الموجب (+) ، والقطب السالب (-) باتجاه القطب السالب (-)) ؟ صحح وضع تشغيل جهاز التحكم عن بعد الذي تم ضبطه : في التلفزيون أو جهاز الفيديو أو ما إلى ذلك؟ قم بتركيب بطاريات جديدة. 	جهاز التحكم عن بُعد لا يعمل
<ul style="list-style-type: none"> هل تم ضبط موقت النوم؟ تحقق من إعدادات التحكم في التشغيل .انقطع التيار الكهربائي . لا يوجد بث على المحطة التي تم ضبطها مع تنشيط خاصية الإغلاق التلقائي. 	يتوقف تشغيل الجهاز بصورة مفاجئة

وظيفة الفيديو لا تعمل.

<ul style="list-style-type: none"> تحقق من تشغيل الجهاز. حاول تشغيل قناة أخرى . فقد تكمن المشكلة في البث. هل تم إدخال سلك التيار الكهربائي في منفذ التيار الكهربائي بالحائط؟ تحقق من اتجاه الهوائي و/أو موقعه. اختبر منفذ التيار الكهربائي بالحائط وصل سلك تيار خاص بجهاز آخر بمنفذ التيار الكهربائي حيث تم توصيل سلك التيار الكهربائي الخاص بالجهاز. 	لا توجد صورة ولا يوجد صوت
<ul style="list-style-type: none"> يعد هذا أمراً طبيعياً، حيث يتم كتم الصوت المتعلق بالصورة أثناء عملية بدء تشغيل الجهاز . في حالة عدم ظهور الصورة بعد خمس دقائق، يرجى الاتصال بمركز الخدمة الخاص بك. 	تظهر الصورة ببطء بعد تشغيل الجهاز
<ul style="list-style-type: none"> اضبط الخيار Color (اللون) من خيارات القائمة. احتفظ بمسافة كافية بين الجهاز وجهاز الفيديو. حاول تشغيل قناة أخرى . فقد تكمن المشكلة في البث. هل تم تركيب كابلات الفيديو بصورة صحيحة؟ قم بتشغيل أية وظيفة لاستعادة سطوع الصورة. 	الألوان رديئة أو لا توجد ألوان أو الصورة رديئة
<ul style="list-style-type: none"> تحقق من وجود تشويش محلي، مصدره على سبيل المثال، جهاز كهربائي أو أحد أجهزة الطاقة. 	ظهور أشرطة أفقية أو رأسية أو اهتزاز الصورة
<ul style="list-style-type: none"> توجد مشكلة في المحطة أو الكابل، جرب الانتقال إلى محطة أخرى. إشارة المحطة ضعيفة، أعد توجيه الهوائي لاستقبال محطة أقوى. ابحث عن مصادر تداخل الإشارات. 	الاستقبال ضعيف في بعض القنوات
<ul style="list-style-type: none"> افحص الهوائي (غير اتجاه الهوائي) . 	تظهر خطوط أفقية في الصورة

برمجة الكود في وضع الريموت.

Audio

Brand	Codes	Brand	Codes	Brand	Codes
AIWA	014 028 070 096 125 129 139 229 230	NAD	045 046	SANYO	019 083 234
AKAI	163	LOTTE	014 016 036 098 100 172 173 174 175 176 177 178 179 180 181 183 201 202 208 213 214 219 223 232 238 240	SCOTT	106 186
ANAM	003 014 017 023 059 106 189 216 217 235 236	LXI	103	SHARP	031 032 051 052 072 082 117 119 156 184 199 200 206 209
BURMECTER	252	MAGNAVOX	111	SHERWOOD	005 006 158
CARVER	086	MARANTZ	002 018 020 025 034 041 081 090 097 112	SONY	044 045 109 114 118 126 248 249
CLARION	199	MCINTOSH	049	TAEKWANG	012 020 073 074 076 077 105 161 162 163 164 165 166 167 168 169 205 231 233 242
DAEWOO	027 053 060 084 102 148 198 221	MCS	104	TEAC	010 085 106 136 185 187 237
DENON	015 075 130 143	MEMOREX	107	TECHNICS	101 113 128 134 147 218
FANTASIA	071	NAD	046	TOSHIBA	137
FINEARTS	022	ONKYO	013 040 041 047 048 056 057 132 133 140	THE	061
FISHER	089 099	OPTIMUS	158	VICTOR	088 131
LG(GOLDSTAR)	001 021 024 029 087 107 108 110 190 191 192 210 211 212 239	PANASONIC	007 033 064 113 142 220 241 251	WARDS	089
HAITAI	034 035 188 222	PENNEY	104	YAMAHA	054 055 066 092 199
HARMAN/KARDON	068	PHILIPS	026 112 143		
INKEL	037 058 062 069 078 079 095 121 122 149 150 151 152 153 154 155 157 158 159 160 189 207 222 224 225 226 227 243 247	PIONEER	039 042 043 063 065 091 093 094 115 123 127 250		
JVC	004 013 141	QUASAR	113		
KEC	185 186 187	RCA	080		
KENWOOD	038 050 067 089 170 171 197 206 215 222	RCX	092		
KOHEL	030	REALISTIC	103 106		
		SAMSUNG	124 145 146 182 193 194 195 203 204 244 245 246		
		SANSUI	011 135 138 144		

HDSTB

Brand	Codes	Brand	Codes	Brand	Codes
ALPHASTAR DSR	123	HOUSTON TRACKER	033 037 039 051	PROSAT	072
AMPLICA	050		057 104	RCA	066 106
BIRDVIEW	051 126 129	HUGHES	068	REALISTIC	043 074
CHANNEL MASTER	013 014 015 018 036 055	JANIEL	060 147	SAMSUNG	123
CHAPARRAL	008 009 012 077	JERROLD	061	SATELLITE SERVICE CO	028 035 047 057 085
CITOH	054	KATHREIN	108	SCIENTIFIC ATLANTA	032 138
CURTIS MATHES	050 145	LEGEND	057	SONY	103
DRAKE	005 006 007 010 011 052 112 116 141	LG	001	STARCAST	041
DX ANTENNA	024 046 056 076	LUTRON	132	SUPER GUIDE	020 124 125
ECHOSTAR	038 040 057 058 093 094 095 096 097 098 099 100 122	LUXOR	062 144	TEECOM	023 026 075 087 088 090 107 130 137
ELECTRO HOME	089	MACOM	010 059 063 064 065	TOSHIBA	002 127
EUROPLUS	114	MEMOREX	057	UNIDEN	016 025 042 043 044 045 048 049 078 079 080 086 101 135 136
FUJITSU	017 021 022 027 133 134	NEXTWAVE	028 124 125	VIEWSTAR	115
GENERAL INSTRUMENT	003 004 016 029 031 059 101	NORSAT	069 070	WINEGARD	128 146
HITACHI	139 140	PACE SKY SATELLITE	143	ZENITH	081 082 083 084 091 120
		PANASONIC	060 142		
		PANSAT	121		
		PERSONAL CABLE	117		
		PHILIPS	071		
		PICO	105		
		PRESIDENT	019 102		
		PRIMESTAR	030 110 111		

DVD

Brand	Codes	Brand	Codes	Brand	Codes
APEX DIGITAL	022	mitsubishi	002	RCA	005 006
DENON	020 014	NAD	023	SAMSUNG	011 015
GE	005 006	ONKYO	008 017	SONY	007
HARMAN KARDON	027	PANASONIC	003 009	THOMPSON	005 006
JVC	012	PHILIPS	013	TOSHIBA	019 008
LG	001 010 016 025	PIONEER	004 026	YAMAHA	009 018
MAGNAVOX	013	PROCEED	021	ZENITH	010 016 025
MARANTZ	024	PROSCAN	005 006		

برمجة الكود في وضع الريموت.

CATV

Brand	Codes	Brand	Codes	Brand	Codes
ABC	003 004 039 042 046 052 053	LG (GOLDSTAR)	001 106 101 005	SHERITECH	022
AJIN	112	M-NET	037	SIGNAL	030
ANTRONIK	014	MACOM	033	SIGNATURE	052
ARCHER	005 007 014 024	MAGNAVOX	010 012 064 079	SL MARX	030
CABLE STAR	026	MEMOREX	100	SPRUCER	047 078
CENTURION	092	MOVIE TIME	028 032	STARCOM	002 004 008 009
CENTURY	007	NSC	015 028 038 071 073	STARGATE	008 030
CITIZEN	007	OAK	016 031 037 053	TADIRAN	030
COLOUR VOICE	065 090	PANASONIC	044 047	TAEKWANG	110
COMBANO	080 081	PARAGON	100	TAIHAN	105
COMTRONICS	019 030	PHILIPS	006 012 013 020 065 085 090	TANDY	017
DIAMOND	023	PIONEER	034 051 052 063 076	TEXSCAN	029
EAGLE	020 030 040	POST NEWS WEEK	016	TOCOM	039 040 056
EASTERN	057 062 066	PRUCER	059	TOSHIBA	100
ELECTRICORD	032	PTS	011 048 071 072 073 074	UNIKA	007 014 024
GE	072	PULSAR	100	UNITED CABLE	004 053
GEMINI	008 022 025 054	RCA	047	UNIVERSAL	005 007 014 024 026 027 032 035
GI	052 074	REGAL	049 050	VIEWSTAR	012 015 018 086 087 088 089
GOLDEN CHANNEL	030	REGENCY	057	ZENITH	100 114 060 093
HAMLIN	049 050 055	REMBRANT	025		
HITACHI	052 055	SAMSUNG	102 107 030 068		
HOSPITALITY	070 077	SCIENTIFIC ATLANTA	003 011 041 042 043 045 046		
JERROLD	002 003 004 008 009 010 052 069 074				

برمجة الكود في وضع الريموت.

VCRs

Brand	Codes	Brand	Codes	Brand	Codes
AIWA	034	MAGNAVOX	031 033 034 041	SAMSUNG	032 040 102 104
AKAI	016 043 046 124		067 068		105 107 109 112
	125 146	MARANTZ	012 031 033 067		113 115 120 122
AMPRO	072		069		125
ANAM	031 033 103	MARTA	101	SANSUI	022 043 048 135
AUDIO DYNAMICS	012 023 039 043	MATSUI	027 030	SANYO	003 007 010 014
BROKSONIC	035 037 129	MEI	031 033		102 134
CANON	028 031 033	MEMOREX	003 010 014 031	SCOTT	017 037 112 129
CAPEHART	108		033 034 053 072		131
CRAIG	003 040 135		101 102 134 139	SEARS	003 008 009 010
CURTIS MATHES	031 033 041	MGA	045 046 059		013 014 017 020
DAEWOO	005 007 010 064	MINOLTA	013 020		031 042 073 081
	065 108 110 111	MITSUBISHI	013 020 045 046		101
	112 116 117 119		049 051 059 061	SHARP	031 054 149
DAYTRON	108		151	SHINTOM	024
DBX	012 023 039 043	MTC	034 040	SONY	003 009 031 052
DYNATECH	034 053	MULTITECH	024 034		056 057 058 076
ELECTROHOME	059	NEC	012 023 039 043		077 078 149
EMERSON	006 017 025 027		048	SOUNDESIGN	034
	029 031 034 035	NORDMENDE	043	STS	013
	036 037 046 101	OPTONICA	053 054	SYLVANIA	031 033 034 059
	129 131 138 153	PANASONIC	066 070 074 083		067
FISHER	003 008 009 010		133 140 145	SYMPHONIC	034
FUNAI	034			TANDY	010 034
GE	031 033 063 072	PENTAX	013 020 031 033	TATUNG	039 043
	107 109 144 147		063	TEAC	034 039 043
GO VIDEO	132 136	PHILCO	031 034 067	TECHNICS	031 033 070
HARMAN KARDON	012 045	PHILIPS	031 033 034 054	TEKNIKA	019 031 033 034
HITACHI	004 018 026 034		067 071 101		101
	043 063 137 150	PILOT	101	THOMAS	034
INSTANTREPLAY	031 033	PIONEER	013 021 048	TMK	006
JCL	031 033	PORTLAND	108	TOSHIBA	008 013 042 047
JCPENNY	012 013 015 033	PULSAR	072		059 082 112 131
	040 066 101	QUARTZ	011 014	TOTEVISION	040 101
JENSEN	043	QUASAR	033 066 075 145	UNITECH	040
JVC	012 031 033 043	RCA	013 020 033 034	VECTOR RESEARCH	012
	048 050 055 060		040 041 062 063	VICTOR	048
	130 150 152		107 109 140 144	VIDEO CONCEPTS	012 034 046
KENWOOD	014 034 039 043		145 147	VIDEOSONIC	040
	047 048	REALISTIC	003 008 010 014	WARDS	003 013 017 024
LG (GOLDSTAR)	001 012 013 020		031 033 034 040		031 033 034 040
	101 106 114 123		053 054 101		053 054 131
LLOYD	034	RICO	058	YAMAHA	012 034 039 043
LXI	003 009 013 014	RUNCO	148	ZENITH	034 048 056
	017 034 101 106	SALORA	014		058 072 080 101
MAGIN	040				

برمجة الريموت كنترول

الريموت كنترول متعدد الماركات أو ريموت يونيفرسال للاستخدامات الشاملة. يمكن البرمجة لتشغيل معظم الأجهزة التي يتم التحكم فيها عن بُعد للصانين الآخرين.
لاحظ أن الريموت كنترول قد لا يتحكم في جميع موديلات الماركات الأخرى.

برمجة الكود في وضع الريموت.

- ١ لكي تجد ما إذا كان الريموت كنترول لديك يقوم بتشغيل الجهاز بدون برمجة عليك تشغيل الجهاز مثل مسجل الفيديو كاسيت والضغط علي الزر المقابل علي الريموت كنترول.
من بعدها اضغط علي زر الكهرباء POWER. وفي حالة إطفاء الجهاز فإن هذا يدل علي أنه يستجيب مباشرة وهكذا فإن الريموت لا يحتاج لأي برمجة. إذا لم يكن كذلك فإن الريموت يجب برمجته لتشغيل الجهاز. وخطوات البرمجة مشروحة أدناه.
- ٢ اضغط زر القائمة MENU. وزر الإسكات MUTE بصفة متصلة في نفس الوقت لمدة ثانيتين وعندئذ سيضيء زر الجهاز المختار الحالي. إذا لم تضغط علي أي زر لمدة ٢٠ ثانية فإن الضوء علي زر الحالة سيتم إطفاءه. وفي هذه الحالة عليك التكرار من الخطوة ٢.
- ٣ أدخل أرقام الكود باستخدام أزرار الأرقام علي الريموت بالرجوع لجدول الكود علي الصفحات التالية. وعند الضغط علي الزر فإن الضوء يومض لوقت معين. وفي حالة إطفاء الجهاز تكون البرمجة ناجحة.
- ٤ اضغط زر القائمة MENU لتخزين الكود. وبعد الوميض مرتين فإن هذا الكود يتم تخزينه.
- ٥ اختبر الوظائف الخاصة بالتشغيل عن بُعد لمعرفة ما إذا كان الجهاز يستجيب بصورة سليمة. وإذا لم يكن كذلك كرر من الخطوة ٢.

ملاحظة	الوظيفة	كود (هيكسا سداسي)
R / C زر	إلى أعلى ▲	00
R / C زر	إلى أسفل ▼	01
R / C زر	زيادة درجة الصوت ▲	02
R / C زر	تخفيض درجة الصوت ▼	03
R / C زر	▲	40
R / C زر	▼	41
R / C زر	▶	06
R / C زر	◀	07
R / C زر (وضع التشغيل / الإيقاف للطاقة الكهربائية)	الكهرباء	08
منفصل (تشغيل الكهرباء فقط)	توصيل الكهرباء	C4
منفصل (فصل النظام فقط)	فصل النظام	C5
R / C زر	إسكات الصوت	09
R / C زر	أزرار الأرقام 0	10
R / C زر	أزرار الأرقام 1	11
R / C زر	أزرار الأرقام 2	12
R / C زر	أزرار الأرقام 3	13
R / C زر	أزرار الأرقام 4	14
R / C زر	أزرار الأرقام 5	15
R / C زر	أزرار الأرقام 6	16
R / C زر	أزرار الأرقام 7	17
R / C زر	أزرار الأرقام 8	18
R / C زر	أزرار الأرقام 9	19
R / C زر	اختيار المدخل	0B
R / C زر	الصورة MULTIMEDIA	98
منفصل (مدخل المكونات COMPONENT)	المكونات	BF
منفصل (مدخل HDMI)	الصورة HDMI	C6
منفصل (مدخل RGB)	الصورة RGB	D5
منفصل (مدخل TV)	الصورة TV	D6
منفصل (مدخل الفيديو ١)	الفيديو ١	5A
منفصل (مدخل الفيديو ٢)	الفيديو ٢	D0
R / C زر	(Favorite) FAV	1E
R / C زر	Q.VIEW	1A
R / C زر	٢/٨	0A
R / C زر	وضع الانتظار بمدة محددة للنوم	0E
R / C زر	قائمة	43
R / C زر	OK (⊙)	44
R / C زر	PSM	4D
R / C زر	SSM	52
R / C زر	LIST	53
R / C زر	TEXT	20
R / C زر	REVEAL	2A
R / C زر	MODE	22
R / C زر	MIX	24
R / C زر	TIME	26
R / C زر	POSITION / UPDATE	62
R / C زر	SIZE	64
R / C زر	HOLD	65
R / C زر	INDEX	70
R / C زر	صورة داخل صورة PIP	60
R / C زر	مدخل صورة داخل صورة PIP	61
R / C زر	SWAP	63
R / C زر	PIP PR+	71
R / C زر	PIP PR-	72
R / C زر	ARC	79
منفصل (فقط لوضع أبعاد الصورة 3 : 4)	(4:3) ARC	76
منفصل (فقط لوضع أبعاد الصورة 9 : 16)	(16:9) ARC	77
منفصل (فقط لوضع التكبير زووم)	(Zoom) ARC	AF
R / C زر	MARK	B5
R / C زر	PLAY	B0
R / C زر	STOP	B1
R / C زر	PAUSE	BA

كود IRE (نموذج NEC)

كيفية التوصيل

يتم توصيل وحدة الريموت كنترول السلكية لديك بفتحة دخول الريموت كنترول في الشاشة.

كود IR للريموت كنترول (نموذج NEC)

الشكل الموجي للمخرج الناتج

نبضة فردية، معدلة مع إشارة 37.917 كيلو هيرتز عند التردد 455 كيلو هيرتز.

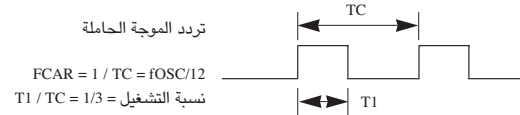

توصيف الإطار

• الإطار الأو

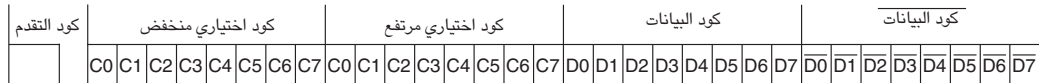

• إطار (فريم) التكرار

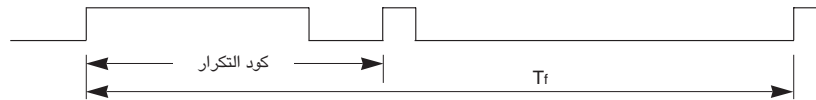

• كود التقدّم



• كود التكرار

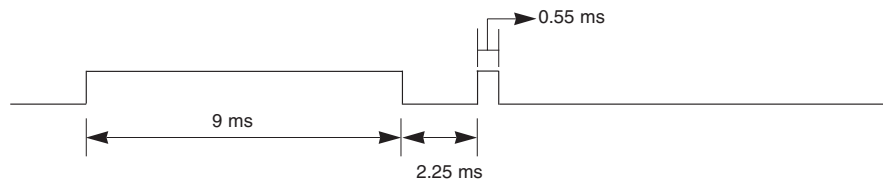

• وصف نبضة البيانات (بت)

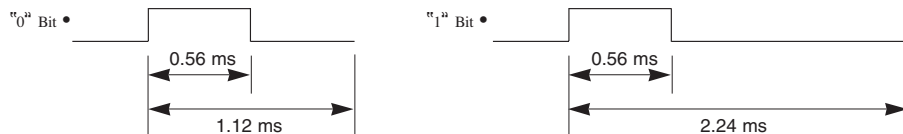

• المدة الفاصلة للإطار (فريم) Tf :

يتم إرسا الشكل الموجي طالما كان هناك مفتاح مضغوطة.

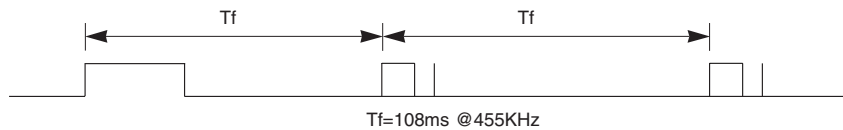

٣٤ - اختيار المدخل (PIP) (الأمر ١ : x أو الأمر ٢ : y)

لضبط مصدر المدخل الصورة الفرعية في وضع صورة داخل صورة PIP .

الإرسال

[x][y][][Set ID][][Data][Cr]

البيانات التركيب.

LSB	MSB
.	.
.	.
.	.
.	.
.	.
.	.
.	.
.	.

رقم المدخل . مدخل خارجي

البيانات	مدخل خارجي			
Analog	١	.	.	.
AV	.	١	.	.
Component	.	.	١	.
RGB-DTV	١	.	١	.
RGB-PC	.	١	١	.
HDMI/DVI	١	.	.	١

البيانات	رقم المدخل .			
Input1
Input2	١	.	.	.
Input3	.	١	.	.
Input4	١	١	.	.

الإقترار

[y][][Set ID][][OK][Data][x]

* خريطة البيانات الحقيقية ٢

٤٠- : ٠
٣٩- : ١
٣٨- : ٢
⋮
٢٨ : ٧
⋮
٣٨+ : 4E
٣٩+ : 4F
٤٠+ : ٥٠

* خريطة البيانات الحقيقية ١

الخطوة :
A : الخطوة ١٠ (ID SET)
F : الخطوة ١٥ (ID SET)
١٠ : الخطوة ١٦ (ID SET)
⋮
٦٤ : الخطوة ١٠٠
6E : الخطوة ١١٠
٧٢ : الخطوة ١١٥
٧٤ : الخطوة ١١٦
⋮
C7 : الخطوة ١٩٩
⋮
FE : الخطوة ٢٥٤
FF : الخطوة ٢٥٥

٣٢ - المفتاح (الأمر ١ : m أو الأمر ٢ : c)

لغرض إرسال كود التشغيل عن بُعد IR .

الإرسال

[m][c][][Set ID][][Data][Cr]

البيانات كود المفتاح : يتم الرجوع إلي صفحة 89 .

الإقترار

[c][][Set ID][][OK][Data][x]

٣٣ - اختبار المدخل (الأمر ١ : x أو الأمر ٢ : b)

يقوم بالاختيار بين وضع تشغيل التلفزيون أو الوضع أوديو نبيديو لإخلاء القائمة من الشاشة.

الإرسال

[x][b][][Set ID][][Data][Cr]

البيانات التركيب.

LSB	MSB
.	.
.	.
.	.
.	.
.	.
.	.
.	.
.	.

رقم المدخل . مدخل خارجي

البيانات	مدخل خارجي			
Analog	١	.	.	.
AV	.	١	.	.
Component	.	.	١	.
RGB-DTV	١	.	١	.
RGB-PC	.	١	١	.
HDMI/DVI	١	.	.	١

البيانات	رقم المدخل .			
Input1
Input2	١	.	.	.
Input3	.	١	.	.
Input4	١	١	.	.

الإقترار

[b][][Set ID][][OK][Data][x]

٢٢ - ضبط اللون الأزرق (الأمر : \$)

◀ لضبط اللون الأزرق.

الإرسال

[k][Set ID][Data][Cr]

Data Min (الحد الأدنى للبيانات): 0 ~ الحد الأقصى للبيانات : ٥٠

* يتم الرجوع إلى خريطة البيانات الحقيقية كما هي مبينة أدناه. (راجع صفحة ٨٧)

الإقبال

[Data][x][OK][Set ID][S]

٢٣ - اختيار مدخل صورة داخل صورة PIP (الأمر : y)

◀ لاختيار مصدر المدخل للصورة الفرعية في وضع الصورة داخل صورة / الصورة المزدوجة PIP/DW يمكنك أيضاً ضبط مصدر المدخل للصورة الفرعية باستخدام زر مدخل صورة داخل صورة PIP INPUT على الريموت كنترول.

الإرسال

[k][y][Set ID][Data][Cr]

البيانات : ٠ : TV
٤ : Component2
١ : AV1
٢ : AV2
٣ : Component1
٥ : RGB
٦ : HDMI/DVI

الإقبال

[Data][x][OK][Set ID][y]

٢٤ - الحالة غير العادية (الأمر : z)

◀ للتعرف على الحالة غير العادية.
هذه الميزة غير متاحة لكل الطرز.

الإرسال

[k][z][Set ID][FF][Cr]

البيانات : FF Read

الإقبال

[Data][x][OK][Set ID][z]

البيانات : ٠ : الوضع العادي (مع وجود الإشارة وتوصيل الكهرباء) .

١ : بدون إشارة (توصيل الكهرباء) .
٢ : يتم إطفاء الشاشة (المونيتور) باستخدام الريموت كنترول.
٣ : يتم إطفاء الشاشة (المونيتور) باستخدام وظيفة وقت النوم.
٤ : يتم إطفاء الشاشة (المونيتور) باستخدام وظيفة RS - 232C .
٥ : عطل ه فولت.
٦ : عطل تيار متردد.
٧ : يتم إطفاء الشاشة (المونيتور) باستخدام وظيفة إنذار المروحة.
(إختيارية)
٨ : يتم إطفاء الشاشة (المونيتور) باستخدام وظيفة وقت القطع.
٩ : يتم إطفاء الشاشة (المونيتور) باستخدام وظيفة القطع الأتوماتيكي للنوم.
* " هذه الوظيفة قراءة فقط "

٢٥ - الأسلوب ISM (الأمر : z أو الأمر : p) (إختيارية)

◀ للتحكم في الأسلوب ISM. يمكنك أيضاً ضبط الأسلوب ISM في القائمة الخاصة.
هذه الميزة غير متاحة لكل الطرز.

الإرسال

[p][Set ID][Data][Cr]

البيانات : ٠ : Normal
٢ : Orbiter
٣ : Inversion
٨ : White Wash

الإقبال

[Data][x][OK][Set ID][p]

٢٦ - قدرة منخفضة (الأمر : z أو الأمر : q) (إختيارية)

◀ لغرض تقليل استهلاك القدرة في الشاشة. يمكنك أيضاً ضبط القدرة المنخفضة في القائمة الخاصة.
هذه الميزة غير متاحة لكل الطرز.

الإرسال

[z][q][Set ID][Data][Cr]

البيانات : ٠ : Off
٨ : On

الإقبال

[Data][x][OK][Set ID][q]

٢٧ - ضبط توقيت الحركة المدارية أوربيتر (الأمر : z أو الأمر : r) (إختيارية)

◀ لضبط المدة الزمنية لتشغيل الحركة المدارية أوربيتر.
هذه الميزة غير متاحة لكل الطرز.

الإرسال

[z][r][Set ID][Data][Cr]

البيانات الحد الأدنى : ١ - الحد الأقصى FE
* يتم الرجوع إلى خريطة البيانات الحقيقية كما هي مبينة أدناه.

الإقبال

[Data][x][OK][Set ID][r]

٢٨ - ضبط نقط البيكسل للحركة المدارية أوربيتر

(الأمر : z أو الأمر : s) (إختيارية)

◀ لضبط رقم البيكسل في وظيفة الحركة المدارية أوربيتر.
هذه الميزة غير متاحة لكل الطرز.

الإرسال

[z][s][Set ID][Data][Cr]

البيانات الحد الأدنى : ١ - الحد الأقصى ٣
* يتم الرجوع إلى خريطة البيانات الحقيقية كما هي مبينة أدناه. (راجع صفحة ٨٧)

الإقبال

[Data][x][OK][Set ID][s]

٢٩ - ضبط حجم الصورة لوضع Twin Picture (صورة مزدوجة)

(الأمر : z أو الأمر : t) (إختيارية)

◀ لاختيار نموذج الصورة داخل صورة DW. يمكنك أيضاً اختيار نموذج الصورة داخل صورة DW باستخدام SIZE على الريموت كنترول.

الإرسال

[z][t][Set ID][Data][Cr]

البيانات الحد الأدنى : ٠ - الحد الأقصى ٢٠
* يتم الرجوع إلى خريطة البيانات الحقيقية كما هي مبينة أدناه. (راجع صفحة ٨٧)

الإقبال

[Data][x][OK][Set ID][t]

٣٠ - التوصيف الأوتوماتيكي (الأمر : z أو الأمر : u) (إختيارية)

◀ أضبط وضع الصورة أوتوماتيكياً مع التخلص من أي إهتزاز في الصورة.

الإرسال

[z][u][Set ID][Data][Cr]

البيانات : ٨ : Set To

الإقبال

[Data][x][OK][Set ID][u]

٣١ - اختيار البرنامج (الأمر : m أو الأمر : a)

◀ لاختيار برنامج للصورة الرئيسية.

الإرسال

[m][a][Set ID][Data0][Data1][Data2][Cr]

البيانات الحد الأدنى : ٠ - الحد الأقصى ٦٣
* يتم الرجوع إلى خريطة البيانات الحقيقية كما هي مبينة أدناه. (راجع صفحة ٨٧)

الإقبال

[Data0][x][OK][Set ID][a]

١٠ - تشبع الألوان (الأمر ٢ : j) (إختيارية)

◀ لضبط تشبع اللون على الشاشة.
يمكنك أيضاً ضبط تشبع اللون في قائمة الصورة.

الإرسال

[k][j][][Set ID][][Data][Cr]

البيانات أحمر : ٠ - أخضر : ٦٤
* يتم الرجوع إلى: خريطة البيانات الحقيقية كما هي مبيئة أدناه. (راجع صفحة ٨٧)

الإقرار

[j][][Set ID][][OK][Data][x]

١١ - حدة اللون - حدود اللون (الأمر ٢ : k)

◀ لضبط حدة الألوان على الشاشة.
يمكنك أيضاً ضبط حدة اللون في قائمة الصورة.

الإرسال

[k][k][][Set ID][][Data][Cr]

البيانات الحد الأدنى : ٠ - الحد الأقصى ٦٤
* يتم الرجوع إلى: خريطة البيانات الحقيقية كما هي مبيئة أدناه. (راجع صفحة ٨٧)

الإقرار

[k][][Set ID][][OK][Data][x]

١٢ - الاختيار (الأمر ٢ : l)

◀ لاختيار OSD (عرض البيانات على الشاشة) تشغيل / إيقاف.

الإرسال

[k][l][][Set ID][][Data][Cr]

البيانات : ٠ : OSD إيقاف ١ : OSD تشغيل

الإقرار

[l][][Set ID][][OK][Data][x]

١٣ - وضع التحكم الخارجي (الأمر ٢ : m)

◀ لإغلاق مفاتيح التحكم في اللوحة الأمامية على الشاشة والريموت كنترول.

الإرسال

[k][m][][Set ID][][Data][Cr]

البيانات : ٠ : Lock off ١ : Lock on

الإقرار

[m][][Set ID][][OK][Data][x]

* إذا كنت لا تتوى استخدام الريموت كنترول استخدم هذا الوضع.
عند تشغيل / إيقاف مفتاح الكهرباء الرئيسي يتم فك إغلاق التحكم الخارجي.

١٤ - (صورة داخل صورة / صورة مزدوجة) (الأمر ٢ : n)

◀ للتحكم في صورة داخل صورة PIP أو الصورة المزدوجة DW.

الإرسال

[k][n][][Set ID][][Data][Cr]

البيانات : ٠ : PIP إيقاف
١ : PIP
٢ : DW1
٣ : DW2
٥ : POP

الإقرار

[n][][Set ID][][OK][Data][x]

١٥ - وضع صورة داخل صورة (الأمر ٢ : q)

◀ لاختيار وضع الصورة الفرعية للصورة PIP.

الإرسال

[k][q][][Set ID][][Data][Cr]

البيانات : ٠ : أسفل يمين الشاشة
١ : أسفل يسار الشاشة
٢ : أعلى يسار الشاشة
٣ : أعلى يسار الشاشة

الإقرار

[q][][Set ID][][OK][Data][x]

١٦ - الصوت تربل (الأمر ٢ : r)

◀ لضبط الصوت تربل.
يمكن أيضاً ضبط الصوت تربل في قائمة الصوت.

الإرسال

[k][r][][Set ID][][Data][Cr]

البيانات الحد الأدنى : ٠ - الحد الأقصى ٦٤
* يتم الرجوع إلى: خريطة البيانات الحقيقية كما هي مبيئة أدناه. (راجع صفحة ٨٧)

الإقرار

[r][][Set ID][][OK][Data][x]

١٧ - باص (الأمر ٢ : s)

◀ لضبط الصوت باص.
يمكنك أيضاً ضبط الصوت باص في قائمة الصوت.

الإرسال

[k][s][][Set ID][][Data][Cr]

البيانات الحد الأدنى : ٠ - الحد الأقصى ٦٤
* يتم الرجوع إلى: خريطة البيانات الحقيقية كما هي مبيئة أدناه. (راجع صفحة ٨٧)

الإقرار

[s][][Set ID][][OK][Data][x]

١٨ - التوازن (الأمر ٢ : t)

◀ الضبط التوازن.
يمكن أيضاً ضبط التوازن في قائمة الصوت.

الإرسال

[k][t][][Set ID][][Data][Cr]

البيانات الحد الأدنى : ٠ - الحد الأقصى ٦٤
* يتم الرجوع إلى: خريطة البيانات الحقيقية كما هي مبيئة أدناه. (راجع صفحة ٨٧)

الإقرار

[t][][Set ID][][OK][Data][x]

١٩ - درجة حرارة اللون (الأمر ٢ : u)

◀ لضبط درجة حرارة اللون.
يمكنك أيضاً ضبط CSM في قائمة الفيديو.

الإرسال

[k][u][][Set ID][][Data][Cr]

البيانات : ٠ : Cool ١ : Normal ٢ : Warm ٣ : User

الإقرار

[u][][Set ID][][OK][Data][x]

٢٠ - ضبط اللون الأحمر (الأمر ٢ : v)

◀ لضبط اللون الأحمر في درجة حرارة اللون.

الإرسال

[k][v][][Set ID][][Data][Cr]

Data Min (الحد الأدنى للبيانات): 0 ~ الحد الأقصى للبيانات : ٥٠
* يتم الرجوع إلى: خريطة البيانات الحقيقية كما هي مبيئة أدناه. (راجع صفحة ٨٧)

الإقرار

[v][][Set ID][][OK][Data][x]

٢١ - ضبط اللون الأخضر (الأمر ٢ : w)

◀ لضبط اللون الأخضر في درجة حرارة الأخضر.

الإرسال

[k][w][][Set ID][][Data][Cr]

Data Min (الحد الأدنى للبيانات): 0 ~ الحد الأقصى للبيانات : ٥٠
* يتم الرجوع إلى: خريطة البيانات الحقيقية كما هي مبيئة أدناه. (راجع صفحة ٨٧)

الإقرار

[w][][Set ID][][OK][Data][x]

١. - الكهرياء (الأمر ٢ : a)

◀ للتحكم في تشغيل / إيقاف كهرياء الشاشة.

الإرسال

[k][a][][Set ID][][Data][Cr]

البيانات ٠ : فصل الكهرياء البيانات ١ : توصيل الكهرياء

الإقتراد

[a][][Set ID][][OK][Data][x]

◀ لإظهار توصيل / فصل الكهرياء

الإرسال

[k][a][][Set ID][][FF][Cr]

الإقتراد

[a][][Set ID][][OK][Data][x]

* إذا كانت هناك وظائف أخرى تقوم بإرسال البيانات FF على أساس هذا النموذج، فإن تغذية بيانات الإقرار تقدم الحالة بخصوص كل وظيفة.

٢. - اختيار المدخل (الأمر ٢ : b)

◀ لاختيار مصدر المدخل للشاشة.

يمكنك أيضاً اختيار مصدر المدخل باستخدام زر اختيار المدخل SELECT INPUT على ريموت كترول الشاشة.

الإرسال

[k][b][][Set ID][][Data][Cr]

البيانات
Component 1 : ٣
Component 2 : ٤
RGB : ٥
HDMI/DVI : ٦
TV : ٠
AV1 : ١
AV2 : ٢

الإقتراد

[b][][Set ID][][OK][Data][x]

٣. - نسبة الأبعاد (الأمر ٢ : c)

◀ لضبط نموذج الشاشة.

يمكنك أيضاً ضبط نموذج الشاشة باستخدام ARC (التحكم في نسبة الأبعاد) بالزر الخاص بذلك على الريموت كترول أو في القائمة الخاصة.

الإرسال

[k][c][][Set ID][][Data][Cr]

البيانات ١ : شاشة عادية (٣ : ٤)
٢ : شاشة عريضة (٩ : ١٦)
Horizon (انقي) (Spectacle) : ٣
(مشهد مصغر)
Zoom : ٤ (تكبير/تصغير)
Original : ٦
٩ : ١٤ : ٧
Full : ٨ (اختيارية)

الإقتراد

[c][][Set ID][][OK][Data][x]

* باستخدام مدخلات الكمبيوتر الشخصي تقوم باختيار إما نسبة أبعاد الشاشة ١٦ : ٩ أو ٤ : ٣.

٤. - إسكات الشاشة (الأمر ٢ : d)

◀ لاختيار تشغيل / إيقاف أمر إسكات الشاشة.

الإرسال

[k][d][][Set ID][][Data][Cr]

البيانات ١ : تشغيل إسكات الشاشة (إغلاق الصورة)
٠ : إيقاف إسكات الشاشة (تشغيل الصورة)

الإقتراد

[d][][Set ID][][OK][Data][x]

٥. - إسكات درجة الصوت (الأمر ٢ : e)

◀ للتحكم في تشغيل / إيقاف إسكات درجة الصوت.
يمكنك أيضاً ضبط الإسكات باستخدام زر الإسكات MUTE على الريموت كترول.

الإرسال

[k][e][][Set ID][][Data][Cr]

البيانات ٠ : تشغيل إسكات درجة الصوت (إطفاء الصوت)
١ : إيقاف إسكات درجة الصوت (تشغيل الصوت)

الإقتراد

[e][][Set ID][][OK][Data][x]

٦. - التحكم في درجة الصوت (الأمر ٢ : f)

◀ لضبط درجة الصوت
يمكنك أيضاً ضبط درجة الصوت باستخدام أزرار درجة الصوت على الريموت كترول.

الإرسال

[k][f][][Set ID][][Data][Cr]

البيانات الحد الأدنى : ٠ - الحد الأقصى ٦٤
* يتم الرجوع إلى: خريطة البيانات الحقيقية كما هي مبينة أدناه. (راجع صفحة ٨٧)

الإقتراد

[f][][Set ID][][OK][Data][x]

٧. - التباين (الأمر ٢ : g)

◀ لضبط تباين إضاءة الشاشة
يمكنك أيضاً ضبط التباين في قائمة الصورة.

الإرسال

[k][g][][Set ID][][Data][Cr]

البيانات الحد الأدنى : ٠ - الحد الأقصى ٦٤
* يتم الرجوع إلى: خريطة البيانات الحقيقية كما هي مبينة أدناه. (راجع صفحة ٨٧)

الإقتراد

[g][][Set ID][][OK][Data][x]

٨. - الإضاءة (الأمر ٢ : h)

◀ لضبط إضاءة الشاشة.
يمكنك أيضاً ضبط إضاءة الشاشة في قائمة الصورة.

الإرسال

[k][h][][Set ID][][Data][Cr]

البيانات الحد الأدنى : ٠ - الحد الأقصى ٦٤
* يتم الرجوع إلى: خريطة البيانات الحقيقية كما هي مبينة أدناه. (راجع صفحة ٨٧)

الإقتراد

[h][][Set ID][][OK][Data][x]

٩. - اللون (الأمر ٢ : i)

◀ لضبط اللون على الشاشة
يمكنك أيضاً ضبط اللون في قائمة الصورة.

الإرسال

[k][i][][Set ID][][Data][Cr]

البيانات الحد الأدنى : ٠ - الحد الأقصى ٦٤
* يتم الرجوع إلى: خريطة البيانات الحقيقية كما هي مبينة أدناه. (راجع صفحة ٨٧)

الإقتراد

[i][][Set ID][][OK][Data][x]

القائمة المرجعية للأوامر

نطاق البيانات (سنة أرقام عشرية)	الأمر ٢	الأمر ١	
٦٤ - ٠	t	k	١٨ التوازن
٣ - ٠	u	k	١٩ درجة حرارة اللون
50 - ٠	v	k	٢٠ ضبط اللون الأحمر
50 - ٠	w	k	٢١ ضبط اللون الأخضر
50 - ٠	S	k	٢٢ ضبط اللون الأزرق
٦ - ٠	y	k	٢٣ اختيار مدخل صورة داخل صورة PIP
٩ - ٠	z	k	٢٤ الحالة غير العادية
٣ - ٠	p	j	٢٥ الأسلوب ISM
١ - ٠	q	j	٢٦ قدرة منخفضة
FE - ١	r	j	٢٧ ضبط توقيت الحركة المدارية أوريتر
٣ - ١	s	j	٢٨ ضبط نقط البيكسل للحركة المدارية أوريتر
٢٠ - ٠	t	j	٢٩ ضبط مقياس الصورة للوضع DW
١	u	j	٣٠ التوصيف الأوتوماتيكي
٦٣ - ٠	a	m	٣١ اختيار البرنامج
IR	c	m	٣٢ سلك الإرسال IR
انظر الصفحة ٨٧	b	x	٣٣ اختيار المدخل
انظر الصفحة ٨٧	y	x	٣٤ اختيار المدخل (PIP)

نطاق البيانات (سنة أرقام عشرية)	الأمر ٢	الأمر ١	
١ - ٠	a	k	٠١ الكهرياء
٦ - ٠	b	k	٠٢ اختيار المدخل
انظر الصفحة ٨٤	c	k	٠٣ نسبة الخصائص الموجية
١ - ٠	d	k	٠٤ إسكات الشاشة
١ - ٠	e	k	٠٥ إسكات درجة الصوت
٦٤ - ٠	f	k	٠٦ التحكم في درجة الصوت
٦٤ - ٠	g	k	٠٧ التباين الضوئي
٦٤ - ٠	h	k	٠٨ الإضاءة
٦٤ - ٠	i	k	٠٩ اللون
٦٤ - ٠	j	k	١٠ تشبع اللون (إختياري)
٦٤ - ٠	k	k	١١ حدة أحرف اللون
١ - ٠	l	k	١٢ الاختيار OSD
١ - ٠	m	k	١٣ وضع التحكم الخارجي
انظر الصفحة ٨٥	n	k	١٤ صورة داخل صورة PIP/Twin
٣ - ٠	q	k	١٥ تكبير زووم منفصل
٦٤ - ٠	r	k	١٦ الصوت تريل
٦٤ - ٠	s	k	١٧ باص

بروتوكول الإرسا / الاستقبال

الإقرار OK

[Command2][][Set ID][][OK][Data][x]

تقوم الشاشة بإرسال ACK (الإقرار) على أساس هذا النموذج عند استقبال البيانات العادية. وفي ذلك الوقت إذا كانت البيانات في وضع قراءة البيانات، فإنها تبين وجود بيانات بالوضع الحالي. وإذا كانت البيانات في وضع كتابة البيانات، فإنها تعيد البيانات من الكمبيوتر الشخصي.

إقرار الخطأ

[Command2][][Set ID][][NG][Data][x]

تقوم الشاشة بإرسال ACK (الإقرار) على أساس هذا النموذج عند استلام بيانات غير عادية من وطاقف غير مطلوبة أو أخطاء في الإتصالات.

البيانات ١: شفرة غير شرعية

البيانات ٢: وظيفة غير مدعومة

البيانات ٣: انتظر لمزيد من الوقت

بروتوكول الإرسا

[Command1][Command2][][Set ID][][Data][Cr]

- * [Command1] : k أو z
- * [Command2] : للتحكم في وضع الضبط PDP
- * [Set ID] : يمكنك ضبط set ID لاختيار رقم التعريف المطلوب للشاشة في القائمة الخاصة. أنظر صفحة ٥٠. نطاق الضبط ١ - ٩٩. عند اختيار قيمة الرقم set ID بالقيمة صفر، فإن كل جهاز PDP متصل يخضع للتحكم.
- يتم بيان ضبط رقم التعريف Set ID في شكل رقم عشري (١ - ٩٩) على القائمة وفي شكل رقم سداسي عشري (٠ × ٠ - ٦٣ × ٠) في بروتوكول الإرسال / الاستقبال.
- * [DATA] : لإرسال بيانات الأوامر.
- * [Cr] : لإرسال البيانات FF لقراءة وضع الأوامر.
- * [] : رجوع العربة.
- * [] : كود أسكي OxOD
- * [] : كود أسكي "مسافة" (٢٠ × ٠)

توصيفات RS-232C

التوصيف ٧ سلك (كابل قياسي RS-232C)

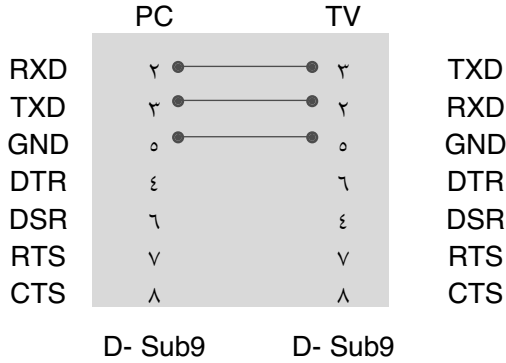

التوصيف ٣ سلك (غير قياسي)

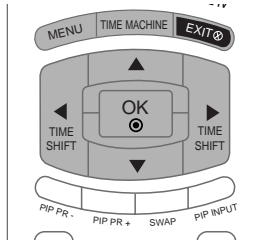
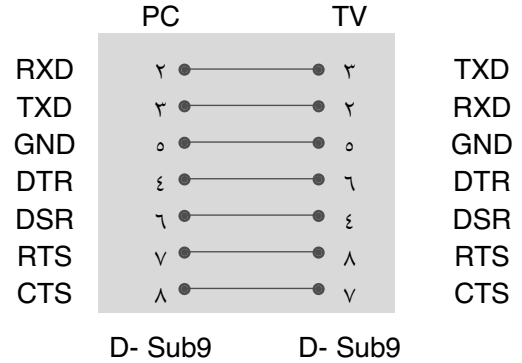

ضبط رقم التعريف ID

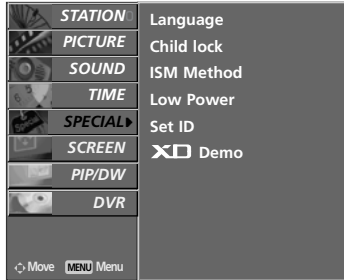

1

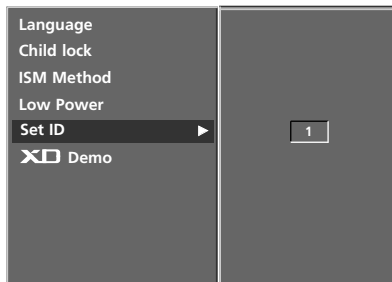

2 3

استخدم هذه الوظيفة لتحديد رقم التعريف ID للشاشة.
يتم الرجوع إلى: خريطة البيانات الحقيقية كما هي مبينة أدناه. انظر الصفحة ٨٧.

1 اضغط زر القائمة MENU ثم اضغط الزر \ / لاختيار القائمة الخاصة SPECIAL.

2 اضغط زر القائمة \ / ثم اضغط الزر \ / لاختيار القائمة الخاصة Set ID.

3 اضغط الزر \ / استخدم زر \ / لضبط تعريف الرقم Set ID لاختيار رقم ID المطلوب للشاشة.

• نطاق الضبط Set ID من ١ إلى ٩٩.

4 اضغط بصفة متكررة على زر القائمة EXIT للرجوع إلى المشاهدة العادية للتلفزيون.

المتغيرات الخاصة بالاتصالات

- نطاق التردد ٩٦٠٠ بيت في الثانية (UART).
- طول البيانات : ٨ بت
- التوافق : لا يوجد
- استخدم كابل متقاطع (عكسي)
- نبضة الإيقاف : ١ بت
- كود الاتصالات: الكود اسكي (ASCII)

ضبط جهاز التحكم الخارجي

- يتم توصيل المدخل RS-232C بجهاز تحكم خارجي (مثل الكمبيوتر أو نظام التحكم للصوت والصورة A/V) ويتم التحكم في وظائف الشاشة خارجياً.

كيفية توصيل جهاز التحكم الخارجي

- صل المنفذ التسلسلي لجهاز التحكم بمقبس RS-232C في لوحة التحكم الخلفية بالشاشة.
- لا يتم إرفاق كابلات التوصيل RS-232C مع الجهاز.
- لن يعمل جهاز التحكم عن بعد وعناصر تحكم اللوحة الأمامية (فيما عدا الطاقة الرئيسية) إذا تم التحكم في الشاشة بواسطة كمبيوتر أو أي جهاز خارجي آخر.

إعداد RS-232C

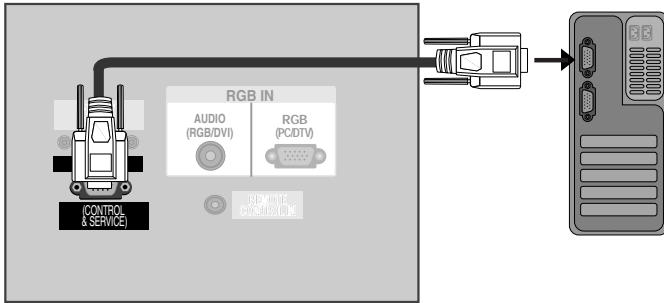

نوع الوصلة:

١	لا توجد وصلة
٢	RXD (استقبال بيانات)
٣	TXD (إرسال بيانات)
٤	DTR (جانب DTE مستعد)
٥	GND
٦	DSR (جانب DCE مستعد)
٧	RTS (مستعد للإرسال)
٨	CTS (خالى للإرسال)
٩	لا توجد وصلة

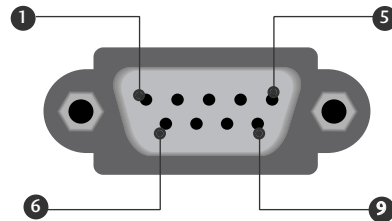

NR (تخفيض الشوشرة)

- هذه الوظيفة غير متوافرة للاستخدام في الوضع RGB (الكمبيوتر الشخصي) و HDMI (الكمبيوتر الشخصي).

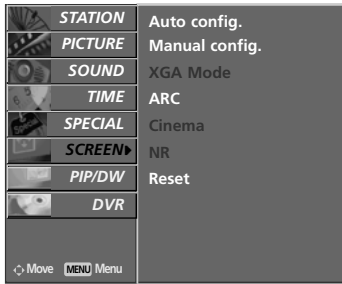
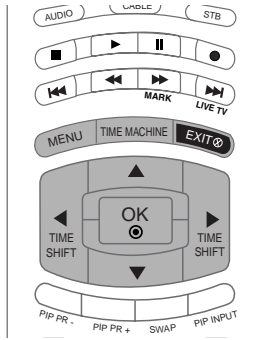

1

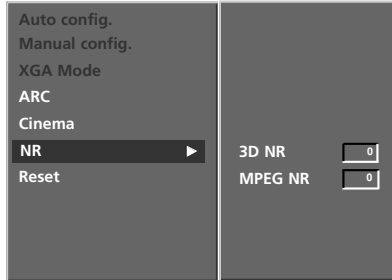

2 3 4

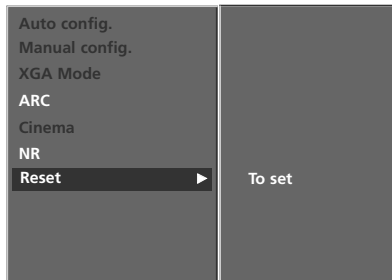
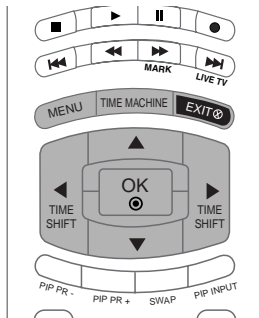

2 3

1 إضغط زر القائمة MENU ثم إضغط الزر \ / ▼ لاختيار القائمة الخاصة بـ SCREEN.

2 إضغط زر القائمة ► ثم إضغط الزر \ / ▼ لاختيار القائمة الخاصة بـ NR.

3 إضغط زر القائمة ► ثم إضغط الزر \ / ▼ لاختيار القائمة الخاصة بـ MPEG NR أو 3D NR.

4 إضغط زر الحركة لليمين واليسار لإجراء الضبط المناسب.

5 اضغط بصفة متكررة على زر القائمة EXIT للرجوع إلى المشاهدة العادية للتلفزيون.

الإختيار الأولي

- تعمل هذه الوظيفة في الوضع الحالي.
- لغرض تشغيل القيمة المضبوطة.

1 إضغط زر القائمة MENU ثم إضغط الزر \ / ▼ لاختيار القائمة الخاصة بـ SCREEN.

2 إضغط زر القائمة ► ثم إضغط الزر \ / ▼ لاختيار القائمة الخاصة بـ Reset.

3 اضغط الزر ►

• يمكنك بدء Phase (تركيب العرض)، Clock (الساعة)، H-Position (الوضع الأفقي)، V-Position (الوضع الرأسي)، Position (الوضع)، Win Size (حجم النافذة)، Win Position (وضع النافذة)، PIP Transparency (شفافية PIP)

السينما

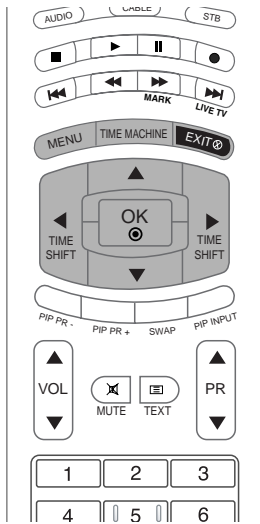

- عندما تشاهد الأفلام فإن هذه الوظيفة تقوم بضبط الجهاز علي أفضل مظهر للصورة.
- تعمل هذه الوظيفة في الأوضاع التالية: TV (اللفاز) أو AV1 أو AV2 أو COMPONENT (المكون) (i576/i480).

STATION	Auto config.
PICTURE	Manual config.
SOUND	XGA Mode
TIME	ARC
SPECIAL	Cinema
SCREEN	NR
PIP/DW	Reset
DVR	

1

Auto config.	
Manual config.	
XGA Mode	
ARC	
Cinema	✓ On
NR	Off
Reset	

2 3

1 إضغط زر القائمة MENU ثم إضغط الزر ▲ \ ▼ لاختيار القائمة الخاصة SCREEN.

2 إضغط زر القائمة ► ثم إضغط الزر ▲ \ ▼ لاختيار القائمة الخاصة Cinema.

3 إضغط زر القائمة ► ثم إضغط الزر ▲ \ ▼ لاختيار القائمة الخاصة On أو Off.

4 اضغط بصفة متكررة على زر القائمة EXIT للرجوع إلى المشاهدة العادية للتلفزيون.

ضبط نموذج الصورة

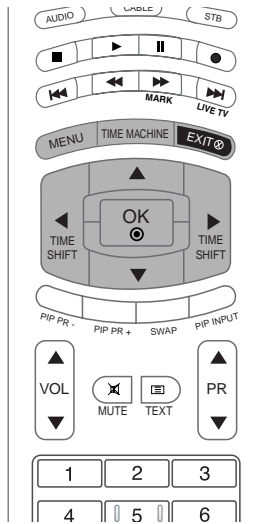

- يتم الضغط علي زر التحكم في نسب أبعاد الصورة ARC بصفة مستمرة لإختيار نموذج الصورة بالأبعاد المفضلة لديك.
- في حالة عرض صورة ثابتة على الشاشة لفترة طويلة، قد تثبت هذه الصورة على الشاشة وتظل مرئية.
- يمكنك فقط اختيار الوضع ٤ : ٣ و ١٦ : ٩ (الصورة العريضة) في الوضع RGB (الكمبيوتر الشخصي) و HDMI (الكمبيوتر الشخصي).
- يمكنك فقط اختيار وضع الصورة ٤ : ٣ و ١٦ : ٩ (صورة عريضة) في وضع التكبير Zoom في أوضاع RGB (التلفزيون الرقمي) و HDMI (التلفزيون الرقمي) والمكونات (التلفزيون الرقمي) فقط.

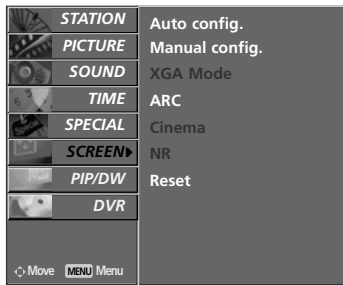

١

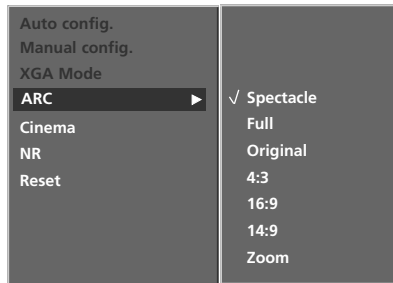

٢ ٣

١ اضغط زر القائمة MENU ثم اضغط الزر ▲ \ ▼ لإختيار القائمة الخاصة SCREEN.

٢ اضغط الزر ► ثم استخدم ▲ \ ▼ لإختيار الأسلوب ARC.

٣ اضغط زر القائمة ► ثم اضغط الزر ▲ \ ▼ لإختيار القائمة الخاصة Spectacle أو (إختيارية) Full أو Original أو 4:3 أو 16:9 أو 14:9 أو Zoom.

• صورة المشهد الأفقية

عندما يستقبل التلفزيون إشارة الشاشة العريضة، فإن الاختيار التالي سيقودك لضبط الصورة أفقياً، بنسبة خطية تملأ الشاشة.

• صورة كاملة (إختيارية)

عندما يستقبل التلفزيون إشارة الشاشة العريضة، فإن الاختيار التالي سيقودك لضبط الصورة أفقياً أو رأسياً، بنسبة خطية تملأ الشاشة بالكامل.

• أوتوماتيكي

عندما يستقبل جهاز التلفزيون لديك إشارة الشاشة العريضة، فإنه يتحول أوتوماتيكياً إلي نموذج الصورة المطلوب إرسالها.

• ٤ : ٣

نموذج هذه الصورة بالمقياس ٤ إلى ٣ للتلفزيون العادي.

• ١٦ : ٩

يمكنك الإستمتاع بالصورة بمقياس السينما (نموذج الصورة ١٦:٩) أو برنامج التلفزيون العام من خلال الوضع ١٦ : ٩.

الشاشة ١٦:٩ يتم مشاهدتها بنفس الأسلوب ولكن الشاشة ٤:٣ يتم تكبيرها لليساار واليمين بحيث تصبح الشاشة ١٦:٩ كاملة.

• ١٤ : ٩

يمكنك أن تستمتع بنموذج الصورة ١٤ : ٩ أو برنامج التلفزيون العام بالوضع ١٤ : ٩ إن الشاشة ١٤ : ٩ تتم مشاهدتها تماماً مثل الشاشة ٤ : ٣ ويتم تكبيرها لأعلي / لأسفل ويسارا / يمينا .

• التكبير (زووم)

يمكنك الإستمتاع بالصورة السينمائية للشاشة العريضة من خلال وضع التكبير (زووم). الشاشة ٤:٣ يتم تكبيرها عند الجانب العلوي / السفلي والجانب الأيسر / الأيمن بحيث تصبح الشاشة ١٦:٩ كاملة. وقد يؤدي هذا إلي فقد الجزء العلوي والسفلي من الصورة. يمكن أيضاً تكبير الشاشة (زووم) تكبيراً أو تصغيراً باستخدام الأزرار أو باستخدام الزر لأعلي وأسفل.

٤ اضغط بصفة متكررة على زر القائمة EXIT للرجوع إلى المشاهدة العادية للتلفزيون.

XGA/VGA Mode (فقط في وضع الكمبيوتر الشخصي)

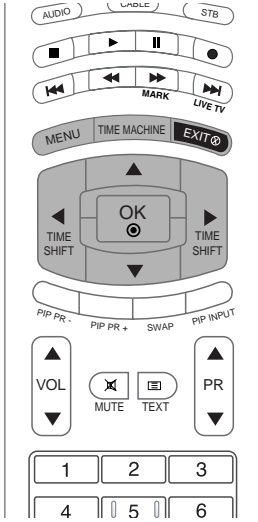

- لمشاهدة صورة عادية يتم ضبط توافق دقة الشاشة في الوضع RGB واختيار وضع الشاشة فيجا.

- في بعض الطرز، يكون غير متاح لتحديد وضع VGA.

- تعمل هذه الوظيفة في الوضع التالي : RGB[PC]

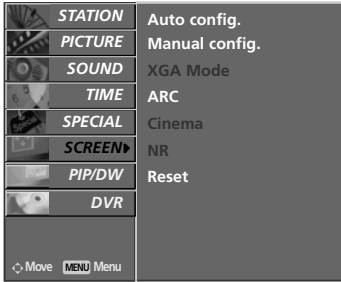

1

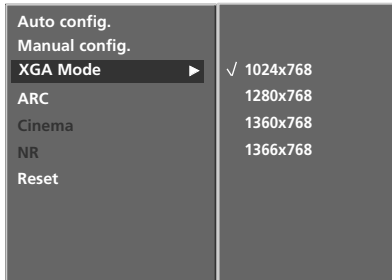

2 3

1 إضغط زر القائمة MENU ثم إضغط الزر ▲ \ ▼ لاختيار القائمة الخاصة SCREEN.

2 إضغط زر القائمة ► ثم إضغط الزر ▲ \ ▼ لاختيار القائمة الخاصة Mode XGA Mode/VGA.

3 إضغط زر القائمة ► ثم إضغط الزر ▲ \ ▼ لاختيار القائمة الخاصة 640x480 أو 848x480 أو 852x480 أو 1024x768 أو 1280x768 أو 1360x768 أو 1366x768.

4 اضغط بصفة متكررة على زر القائمة EXIT للرجوع إلى المشاهدة العادية للتلفزيون.

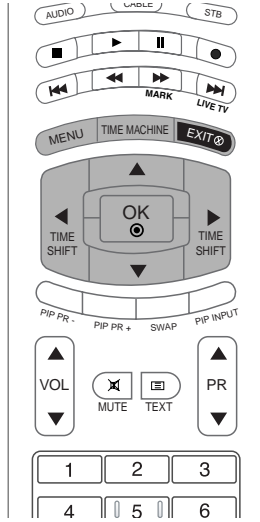

ضبط الطور V-Position/H-Position/Clock/Phase

- إذا كانت الصورة غير واضحة بعد الضبط الأتوماتيكي وبصفة خاصة إذا كانت الأحرف مازالت مرتعشة، أضبط طور الصورة يدوياً.
تعمل هذه الوظيفة في الوضع التالي : [DTV] ، HDMI[DTV] ، RGB[DTV] ، RGB[PC] COMPONENT

مسرد مصطلحات مختصر

Clock (الساعة) تستخدم هذه الوظيفة في تقليل أية أشرطة رأسية أو خطوط تظهر في خلفية الشاشة. ويتم تغيير حجم الشاشة الأفقي أيضاً.

Phase (تركيب العرض) تتيح لك هذه الوظيفة إزالة أي تشويش أفقي وتنقية أو توضيح صورة الشخصيات.

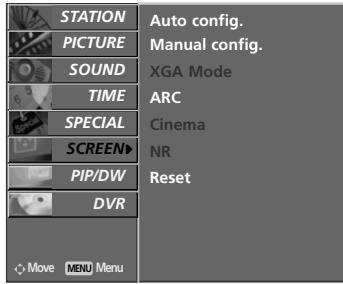

1

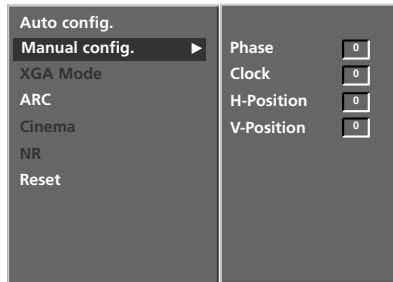

2 3 4

1 إضغط زر القائمة MENU ثم إضغط الزر ▲ \ ▼ لاختيار القائمة الخاصة SCREEN.

2 اضغط زر القائمة ► ثم اضغط الزر ▲ \ ▼ لاختيار Manual config.

3 اضغط زر القائمة ► ثم اضغط الزر ▲ \ ▼ لاختيار H-Position/Clock/Phase/V-Position/.

4 إضغط زر الحركة لليمين واليسار لإجراء الضبط المناسب.

5 اضغط بصفة متكررة على زر القائمة EXIT للرجوع إلى المشاهدة العادية للتلفزيون.

التوصيف الأوتوماتيكي

- أضبط وضع الصورة أوتوماتيكياً مع التخلص من أي إهتزاز في الصورة.
- علي الرغم من أن الصورة مازالت غير صحيحة ولكن الشاشة لديك تعمل بطريقة سليمة ولكنها تحتاج لمزيد من الضبط.
- لا تحتاج وظائف **Auto config.** (التهيئة التلقائية) إلى تشغيلها لوضع **HDMI/DVI**.

- تعمل هذه الوظيفة في الوضع التالي : **RGB[PC]**
- تستخدم هذه الوظيفة لضبط التلقائي لموضع الشاشة والساعة وتركيز العرض. ستختفي الصورة المعروضة لثوانٍ قليلة عندما تكون وظيفة **Auto-configuration** (التهيئة التلقائية) قيد التقدم.

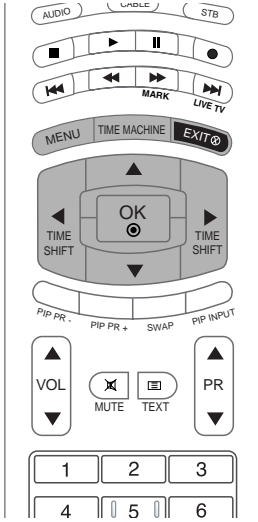

STATION	Auto config.
PICTURE	Manual config.
SOUND	XGA Mode
TIME	ARC
SPECIAL	Cinema
SCREEN	NR
PIP/DW	Reset
DVR	
Move	MENU Menu

1

Auto config.	To set
Manual config.	
XGA Mode	
ARC	
Cinema	
NR	
Reset	

2 3 4

1 اضغط زر القائمة MENU ثم اضغط الزر ▲ \ ▼ لإختيار القائمة الخاصة بـ SCREEN.

2 اضغط الزر ▲ \ ▼ لإختيار التوصيف الأتوماتيكي Auto configure ثم اضغط الزر ►.

3 اضغط على الزر ► لبدء **Auto configure** (الضبط التلقائي).

- عند الانتهاء من التوصيف الأتوماتيكي فإن الزر OK سيظهر على الشاشة.
- إذا كان وضع الصورة غير صحيح جرب الضبط الأتوماتيكي مرة أخرى.

4 إذا كانت الصورة تحتاج لضبطها أكثر بعد الضبط الأتوماتيكي أضبط إزاحة الصورة يميناً ويساراً ولأعلى وأسفل وأضبط الطور **Manual config.**

5 اضغط بصفة متكررة على زر القائمة EXIT للرجوع إلى المشاهدة العادية للتلفزيون.

Index (إختياري)

- يمكنك تحويل عرض اللمبة LED تشغيلاً أو إيقافاً.

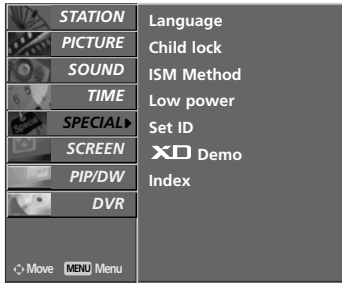
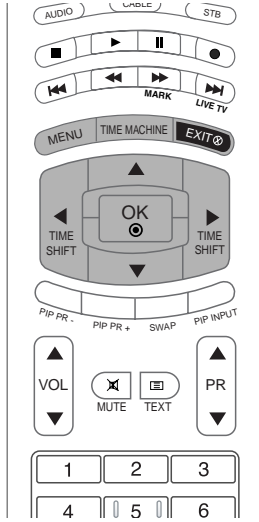

1

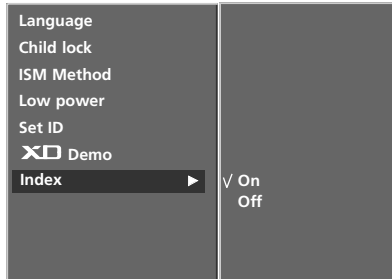

2 3

1 اضغط زر القائمة MENU ثم اضغط الزر ▲ \ ▼ لاختيار القائمة الخاصة.

2 اضغط الزر ► ثم استخدم ▲ \ ▼ لاختيار الأسلوب Index.

3 اضغط زر القائمة ► ثم اضغط الزر ▲ \ ▼ لاختيار القائمة الخاصة On أو Off.

4 اضغط بصفة متكررة على زر القائمة EXIT للرجوع إلى المشاهدة العادية للتلفزيون.

قدرة منخفضة

- هذه الوظيفة لتخفيض استهلاك قدرة الشاشة.

- لا يمكن استخدام هذه الوظيفة مع الطرازات LCD TV.

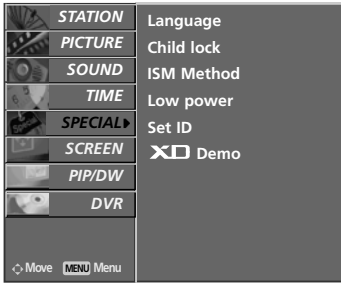
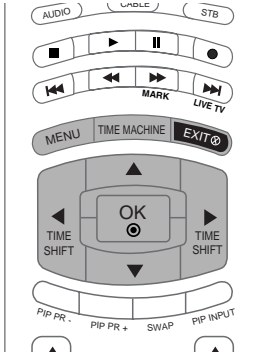

١

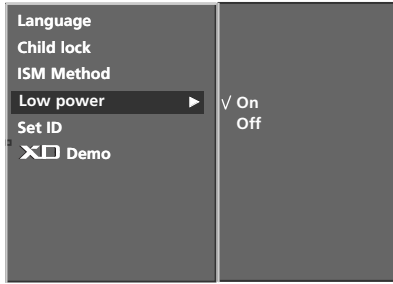

٢ ٣

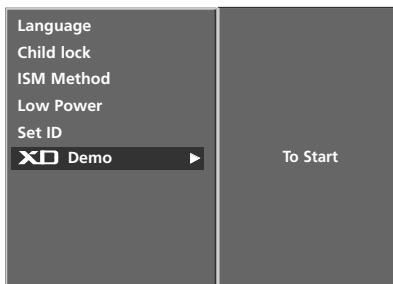

٢ ٣

١ اضغط زر القائمة MENU ثم اضغط الزر ▲ \ ▼ لاختيار القائمة الخاصة.

٢ اضغط الزر ▶ ثم استخدم ▲ \ ▼ لاختيار القدرة المنخفضة.

٣ اضغط زر القائمة ▶ ثم اضغط الزر ▲ \ ▼ لاختيار القائمة الخاصة On أو Off.

٤ اضغط بصفة متكررة على زر القائمة EXIT للرجوع إلى المشاهدة العادية للتلفزيون.

XD Demo

- استخدم هذا العرض لرؤية الفرق بين XD demo (عرض XD) في وضع on (التشغيل)، و XD Demo (عرض XD) في وضع off (الإيقاف).

- لا يمكن استخدام هذه الوظيفة في وضع [HDMI][PC]، [RGB][PC].

١ اضغط زر القائمة MENU ثم اضغط الزر ▲ \ ▼ لاختيار القائمة الخاصة.

٢ اضغط الزر ▶ ثم استخدم ▲ \ ▼ لاختيار الأسلوب XD Demo.

٣ اضغط الزر ▶ لبدء العرض XD.

٤ لإيقاف العرض XD اضغط زر الخروج.

الأسلوب ISM

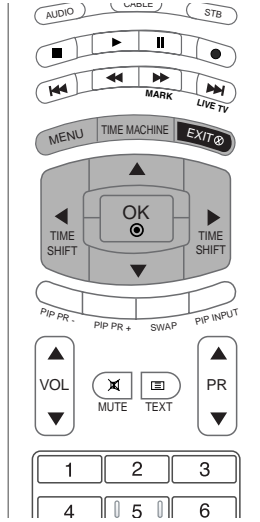

- تجنب السماح باستمرار الصورة الثابتة علي الشاشة لمدة زمنية طويلة. فالصورة الثابتة الساكنة من جهاز الكمبيوتر الشخصي / فيديو جيم والمعروضة علي الشاشة لمدد زمنية طويلة ستؤدي إلي استمرار وجود صورة شبحية حتى بعد أن تقوم بتغيير الصورة.
- لا يمكن استخدام هذه الوظيفة مع الطرازات LCD TV.

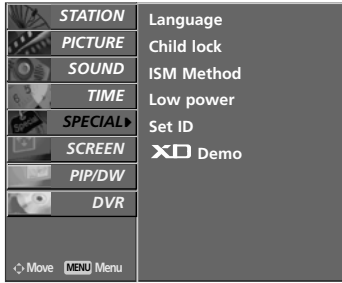

١

اضغط زر القائمة MENU ثم اضغط الزر ▲ \ ▼ لاختيار القائمة الخاصة.

١

اضغط الزر ► ثم استخدم ▲ \ ▼ لاختيار الأسلوب ISM.

٢

اضغط الزر ► ثم استخدم ▲ \ ▼ لاختيار وضع التشغيل المعتاد أو الصورة المتقلبة (Orbiter) أو انعكاس اللون أو الغسل الأبيض (White Wash).

٣

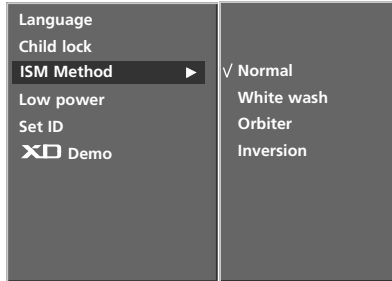

٢ ٣

• White Wash :

تقوم وظيفة الغسل الأبيض (White Wash) بإزالة الصورة المستديمة من الشاشة. الصورة المستديمة بصورة متزايدة من المستحيل أن يتم إخلائها باستخدام هذه الوظيفة بطريقة مثالية.

• Orbiter :

يمكن أن تساعد خاصية الصورة المتقلبة (Orbiter) لمنع الصور الشبحية. ولكن من الأفضل عدم السماح باستمرار وجود أي صورة ثابتة علي الشاشة. في الوضع المتقل (Orbiter) ولغرض تجنب استمرار الصورة المستديمة علي الشاشة فإن الشاشة تتحرك كل دقيقتين.

• Inversion :

تقوم وظيفة التحويل العكسي بتغيير لون الشاشة عكسياً كل ساعتين.

• Normal (عادي):

عندما تكون إشارة الدخل ساكنة بشكل مستمر أو درجة الحرارة مرتفعة، سيتم تقليل مستوى السطوع تلقائياً لتقليل التصاق الصور.

اضغط بصفة متكررة علي زر القائمة EXIT للرجوع إلى المشاهدة العادية للتلفزيون.

٤

مفتاح منع التشغيل من قبل الأطفال

- يمكن ضبط الجهاز بحيث يجب استخدام وحدة التحكم عن بُعد للتحكم فيه.
- يمكن استخدام هذه الميزة لمنع المشاهدة غير المصرح بها.

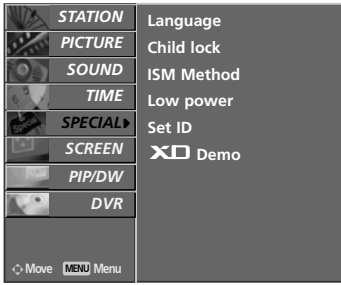
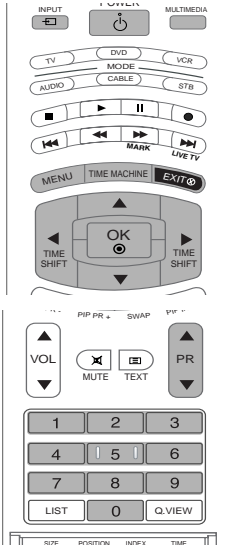

١

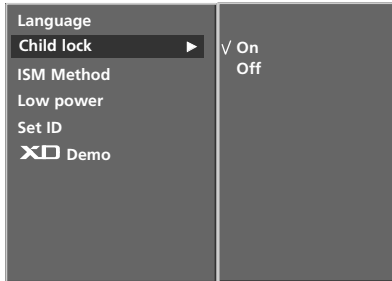

٢ ٣

١ اضغط زر القائمة MENU ثم اضغط الزر ▲ \ ▼ لاختيار القائمة الخاصة.

٢ اضغط زر القائمة ► ثم اضغط الزر ▲ \ ▼ لاختيار القائمة الخاصة Child Lock.

٣ اضغط زر القائمة ► ثم اضغط الزر ▲ \ ▼ لاختيار القائمة الخاصة On أو Off.

٤ اضغط بصفة متكررة على زر القائمة EXIT للرجوع إلى المشاهدة العادية للتلفزيون.

ملاحظة !

- تتم برمجة هذه الشاشة على أساس تذكر الاختيار الذي تم ضبطه في آخر مرة حتى في حالة إطفاء الشاشة.
- عند تشغيل مفتاح حماية الأطفال، وفي حالة إطفاء الشاشة باستخدام الريموت كنترول، اضغط زر اختيار المدخل INPUT على الشاشة أو أزرار الكهرباء POWER واختيار المدخل INPUT على الريموت كنترول.
- مع تشغيل مفتاح حماية الأطفال تظهر الشاشة (مفتاح حماية الأطفال) على الشاشة في حالة الضغط على أى زر على اللوحة الأمامية.

الإيقاف الأتوماتيكي بالتوقيت

إذا كان الجهاز في وضع التشغيل ولا توجد أي إشارة دخل، فسيتم إقفال التلفاز تلقائياً بعد عشر دقائق.

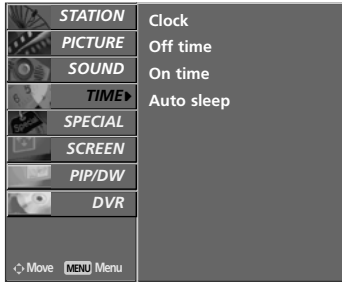
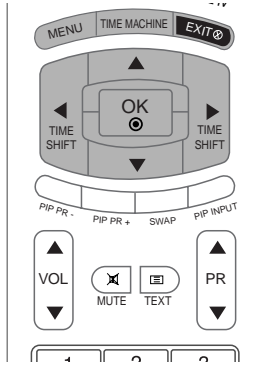

١

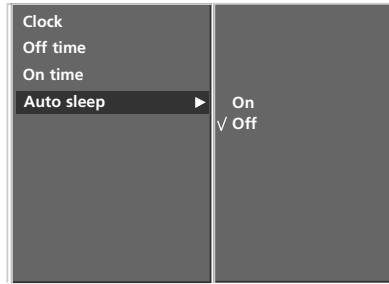

٢ ٣

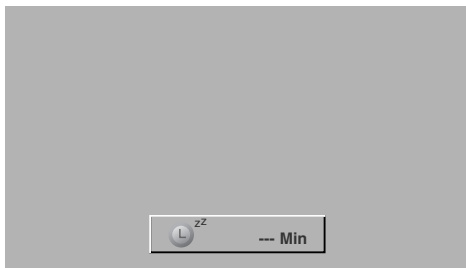
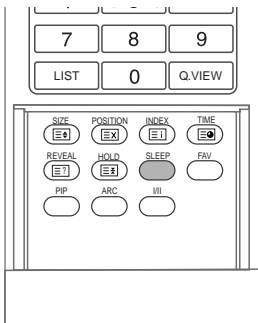

١ اضغط زر القائمة MENU ثم اضغط الزر ▲ \ ▼ لاختيار قائمة الوقت.

٢ اضغط زر القائمة ▶ ثم اضغط الزر ▲ \ ▼ لاختيار Auto Sleep.

٣ اضغط زر القائمة ▶ ثم اضغط الزر ▲ \ ▼ لاختيار On أو Off.

٤ اضغط بصفة متكررة على زر القائمة EXIT للرجوع إلى المشاهدة العادية للتليفزيون.

جهاز التوقيت لغرض النوم

- إنك لا تحتاج لأن تتذكر إطفاء الجهاز قبل أن تذهب للنوم. فجهاز التوقيت عند النوم يقوم بالتحويل أوتوماتيكياً لتحويل الجهاز إلى وضع الإنتظار بعد إنقضاء مدة زمنية معينة.
- اضغط زر جهاز التوقيت (النوم) لإختيار عدد الدقائق. فتظهر شاشة العرض المبينة ويتبعها رقم ١٠، ٢٠، ٣٠، ٦٠، ٩٠، ١٢٠، ١٨٠، ٢٤٠، ويبدأ جهاز التوقيت (التيمر) في العد التنازلي من عدد الدقائق المختار.

١ لمشاهدة وقت النوم المتبقي في جهاز التوقيت، اضغط زر التوقيت مرة.

٢ لإلغاء توقيت النوم، يتم تكرار الضغط على زر التوقيت حتي تظهر الشاشة المبينة.

٣ عند إطفاء جهاز التوقيت، فإن الجهاز يلغي المدة الزمنية المسبقة للتوقيت.

ضبط تايمر التوقيت للتشغيل / الإيقاف

- وظيفة تايمر التوقيت تعمل فقط إذا كان الوقت الحالي قد تم ضبطه بالفعل.
- وظيفة تايمر الإيقاف تقوم بإطلاق وإيقاف وظيفة تايمر التشغيل إذا تم ضبطهما علي نفس الوقت.
- يجب أن تكون الشاشة في وضع الانتظار لغرض تشغيل تايمر التشغيل.

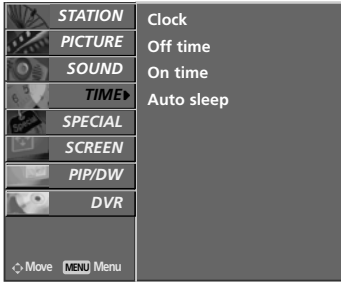
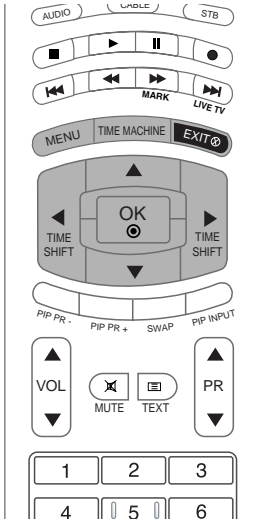

1

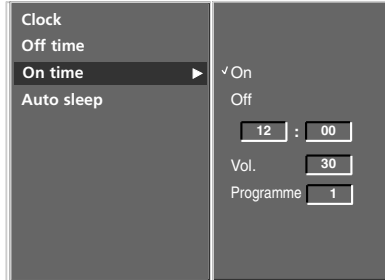

2 3 4
5 6

1 اضغط زر القائمة MENU ثم اضغط الزر ▲ \ ▼ لاختيار قائمة الوقت.

2 اضغط زر القائمة ▶ ثم اضغط الزر ▲ \ ▼ لاختيار القائمة الخاصة Off Time أو On Time.

3 اضغط الزر ▶ ثم الزر ▲ \ ▼ لاختيار التشغيل.

4 اضغط الزر ▶ ثم الزر ▲ \ ▼ لضبط الساعة.

5 اضغط الزر ▶ ثم الزر ▲ \ ▼ لضبط الدقيقة.

6 وظيفة On Time (فقط في الوقت المحدد) اضغط الزر ▶ ثم استخدم الزر ▲ \ ▼ لضبط رقم البرنامج أو درجة الصوت.

7 اضغط بصفة متكررة على زر القائمة EXIT للرجوع إلى المشاهدة العادية للتلفزيون.

ملاحظة !

- إلغاء وظيفة توقيت الإيقاف / التشغيل
- اضغط الزر ▲ / ▼ لاختيار الإيقاف في الخطوة 3.

قائمة التلفزيون | اختيارات قائمة الو

ضبط الساعة

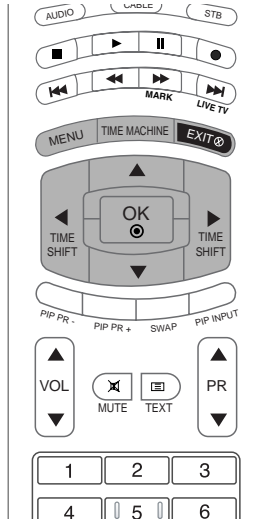

- في حالة مسح ضبط الوقت الحالي بسبب عطل الكهرباء ! أو في حال فصل قابس التلفزيون أو في حالة إطفاء الشاشة باستخدام زر التشغيل / الإيقاف على الشاشة ! أعد ضبط الساعة.

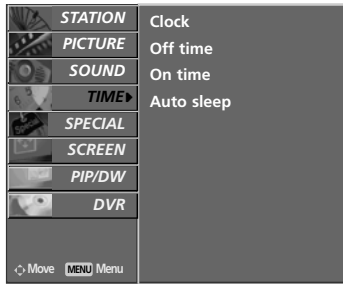

1

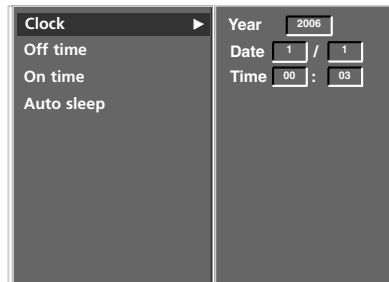

2 3 4

1 اضغط زر القائمة MENU ثم اضغط الزر ▲ \ ▼ لاختيار قائمة الوقت.

2 اضغط زر القائمة ▶ ثم اضغط الزر ▲ \ ▼ لاختيار القائمة الخاصة Clock.

3 اضغط الزر ▶ ثم الزر ▲ \ ▼ لضبط الساعة.

4 اضغط الزر ▶ ثم الزر ▲ \ ▼ لضبط الدقيقة.

5 اضغط بصفة متكررة على زر القائمة EXIT للرجوع إلى المشاهدة العادية للتلفزيون.

الإستقبال نيكام (إختيارية)

إذا كان الجهاز مزوداً بمستقبل مخصص لاستقبال إشارة NICAM فيمكن استقبال الصوت الرقمي NICAM (الصوت متعدد نطاقات الضغط شبه الفوري) عالي الجودة.

يمكن إختيار مخرج الصوت طبقاً لنوع الإرسال الذي يتم استقباله كما يلي بالضغط على الزر ١ / ٢ بصفة متكررة.

- ١ عند استقبال الصوت نيكام – مونو يمكنك إختيار نيكام / مونو أو FM مونو.
- ٢ عند استقبال نيكام ستريو يمكنك إختيار نيكام ستريو أو FM مونو . وإذا كانت إشارة الستريو ضعيفة يتم التحويل إلى وضع FM مونو.
- ٣ عند استقبال نيكام مزدوج يمكنك إختيار نيكام مزدوج ١ أو نيكام مزدوج ١ + ٢ أو مونو. وعند إختيار مونو تظهر شاشة العرض مونو على الشاشة.

إختيار مخرج الصوت فى الوضع AV

- فى وضع AV أو Component (المكون) أو RGB أو HDMI/DVI، يمكنك تحديد إخراج الصوت لمكبر الصوت الأيسر والأيمن.

اضغط بصفة متكررة على الزر ١ / ٢ لإختيار مخرج الصوت.

- L+R : إشارة الصوت من مدخل الصوت اليسار يتم إرسالها إلى السماعه اليسرى وإشارة الصوت من مدخل الصوت اليمين يتم إرسالها إلى السماعه اليمينى.
- L+L : إشارة الصوت من مدخل الصوت اليسار يتم إرسالها إلى السماعه اليسرى واليمينى.
- R+R : إشارة الصوت من مدخل الصوت الأيمن يتم إرسالها إلى السماعه اليسرى واليمينى.

إستقبال الصوت ستريو / سماعات مزدوجة

- عند إختيار برنامج فإن معلومات الصوت للمحطة تظهر بعد إختفاء رقم البرنامج

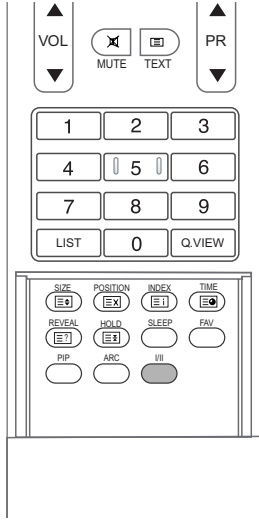

١ عرض على الشاشة

للضغط الزر ١ / ٢ لحالة الإستقبال التي يتم استقبالها.

إذاعة	عرض على الشاشة
مونو	مونو
ستريو	ستريو
مزدوج	مزدوج

٢ إختيار الصوت مونو

عند الإستقبال ستريو إذا كانت إشارة الستريو ضعيفة يمكنك التحويل إلى الوضع مونو بالضغط على الزر ١ / ٢ مرتين. وفي وضع الاستقبال مونو يتحسن عمق الصوت. وللتحويل رجوعاً إلى وضع الستريو اضغط الزر ١ / ٢ مرتين مرة أخرى.

٣ إختيار اللغة لإذاعة اللغة المزدوجة

إذا كان البرنامج يتم استقباله في لغتين (لغة مزدوجة) يمكنك التحويل إلى الوضع المزدوج ١ والمزدوج ٢ أو المزدوج ١ - ٢ بالضغط على الزر ١ / ٢ بصفة متكررة.

- المزدوج ١ يرسل لغة الإذاعة الأساسية إلى السماعات .
- المزدوج ٢ يرسل لغة الإذاعة الثانوية للسماعات .
- المزدوج ١ + ٢ يرسل لغة منفصلة لكل سماعة .

ضبط الصوت (اختيار المستخدم)

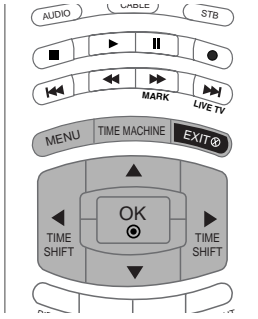

STATION	SSM	
PICTURE	AVL	
SOUND▶	Balance	0
TIME	Treble	50
SPECIAL	Bass	50
SCREEN	TV Speaker	
PIP/DW		
DVR		

١

SSM	
AVL	
Balance	0
Treble	50▶
Bass	50
TV Speaker	

٢ ٣

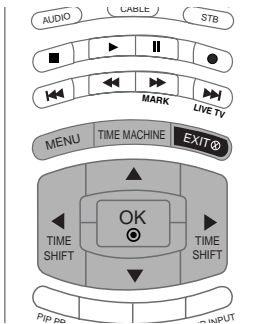

SSM	
AVL	
Balance	0
Treble	50
Bass	50
TV Speaker	▶ On Off

٢ ٣

١ اضغط زر القائمة MENU ثم اضغط الزر ▲ \ ▼ لإختيار القائمة. ثم اضغط الزر ▶.

٢ اضغط الزر ▲ \ ▼ لإختيار Treble ثم اضغط الزر ▶.(عند الضبط على الصوت Treble). اضغط الاختيارات Bass و Balance بنفس الأسلوب.

٣ استخدم الزر ▶ \ ◀ لغرض الضبط المناسب ثم اضغط الزر موافق MENU.

٤ اضغط بصفة متكررة على زر القائمة EXIT للرجوع إلى المشاهدة العادية للتلفزيون.

سماعة التلفزيون.

يمكنك ضبط وضع السماعة الداخلية. في AV1، AV2، COMPONENT (المكون)، RGB، HDMI/DVI مع HDMI إلى كابل DVI، سماعة التلفاز و/أو الصوت المتغير يمكن إخرجه حتى في عدم وجود إشارة فيديو. عند الرغبة في استخدام نظام هاي فاي استريو، أغلق مكبرات الصوت الداخلية للجهاز.

١ اضغط زر القائمة MENU ثم اضغط الزر ▲ \ ▼ لإختيار القائمة. ثم اضغط الزر ▶.

٢ اضغط زر القائمة ▶ ثم اضغط الزر ▲ \ ▼ لإختيار القائمة الخاصة TV Speaker.

٣ اضغط زر القائمة ▶ ثم اضغط الزر ▲ \ ▼ لإختيار القائمة الخاصة On أو Off.

٤ اضغط بصفة متكررة على زر القائمة EXIT للرجوع إلى المشاهدة العادية للتلفزيون.

AVL (ضبط مستوى الصوت اوتوماتيكياً)

- تحافظ هذه الخاصية على مستوى درجة الصوت المتساوية حتي عندما تقوم بتعديل القنوات.

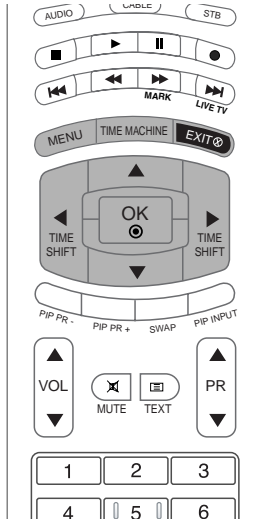

STATION	SSM	
PICTURE	AVL	
SOUND	Balance	0
TIME	Treble	50
SPECIAL	Bass	50
SCREEN	TV Speaker	
PIP/DW		
DVR		
Move MENU Menu		

1

1 اضغط زر القائمة MENU ثم اضغط الزر ▲ \ ▼ لإختيار القائمة. ثم اضغط الزر ►

2 اضغط زر القائمة ► ثم اضغط الزر ▲ \ ▼ لإختيار القائمة الخاصة AVL.

3 اضغط زر القائمة ► ثم اضغط الزر ▲ \ ▼ لإختيار القائمة الخاصة On أو Off.

4 اضغط بصفة متكررة على زر القائمة EXIT للرجوع إلى المشاهدة العادية للتلفزيون.

SSM		
AVL	►	√ On Off
Balance	0	
Treble	50	
Bass	50	
TV Speaker		

2 3

SSM (التحكم الأوتوماتيكي في الصوت)

- تتيح لك هذه الوظيفة إمكانية الاستمتاع بأفضل صوت بدون أي ضبط خاص لأن الشاشة تقوم أوتوماتيكياً باختيار الصوت المناسب على أساس محتوى البرنامج.
- عند ضبط اختيارات الصوت (تريبل وباص وتوازن) يدوياً، فإن النظام SSM يتحول تلقائياً إلى وضع المستخدم USER.
- تتم برمجة الصوت بالنظام SRS TSXT ، مسطح أو موسيقي أو أفلام أو حديث للإنتاج الصوتي الجيد في المصنع ولا يمكن تعديلها.

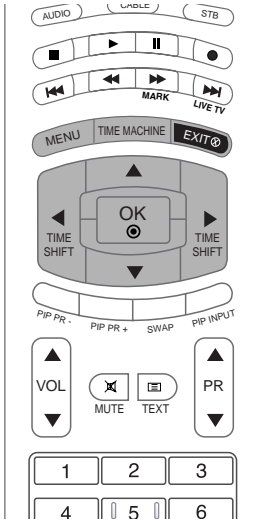

STATION	SSM	
PICTURE	AVL	
SOUND	Balance	0
TIME	Treble	50
SPECIAL	Bass	50
SCREEN	TV Speaker	
PIP/DW		
DVR		
	Move MENU Menu	

1 اضغط زر القائمة MENU ثم اضغط الزر ▲ \ ▼ لإختيار القائمة. ثم اضغط الزر ►

2 اضغط زر القائمة ► ثم اضغط الزر ▲ \ ▼ لإختيار القائمة الخاصة SSM.

3 اضغط على الزر ► ثم استخدم الزر ▲ \ ▼ لتحديد الوضع SRS TSXT أو Flat (بلا مؤثرات) أو Music (موسيقي) أو Movie (أفلام) أو Sports (رياضة) أو User (مستخدم).

4 اضغط بصفة متكررة على زر القائمة EXIT للرجوع إلى المشاهدة العادية للتلفزيون.

ملاحظة !

- أ. علامة تجارية لمعامل SRS Labs ، إنكوربورييتد.
- ب. تكنولوجيا ترو ساروند XT متضمنة بترخيص من شركة SRS Labs إنكوربورييتد.

SSM	▶	SRS TSXT
AVL		✓ Flat
Balance	0	Music
Treble	50	Movie
Bass	50	Sports
TV Speaker		User

2 3

ضبط الصورة يدوياً

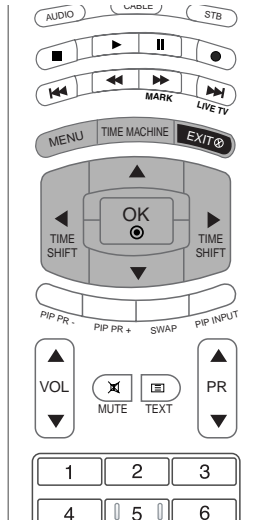

- يمكنك ضبط Contrast (التباين) و Brightness (السطوع) و Colour (اللون) و Sharpness (الوضوح) و Tint (درجة اللون) (فقط NTSC). إلى المستويات التي تفضلها.

- في وضع [PC]HDMI ، [PC]RGB يتم فقط عرض الخيارين Contrast (التباين) و Brightness (السطوع).

- في نظام البث التلفزيوني بال / سيكام فإن ضبط الصبغة اللونية للصورة لا يعمل.

STATION	PSM	
PICTURE	CSM	
SOUND	XD	
TIME	ACM	
SPECIAL	Contrast	100
SCREEN	Brightness	50
PIP/DW	Colour	50
DVR	Sharpness	50
	Tint	0

1

1 اضغط على الزر MENU (القائمة) ثم على الزر ▲ / ▼ لتحديد قائمة PICTURE (الصورة).

2 اضغط على الزر ► ثم الزر ▲ / ▼ لتحديد خيارات الصورة المطلوبة.

3 اضغط على الزر ► ثم الزر ▲ / ▼ لإجراء عمليات الضبط المناسبة.

4 اضغط على الزر EXIT للعودة إلى وضع المشاهدة العادية.

PSM	
CSM	
XD	
ACM	
Contrast	100
Brightness	50
Colour	50
Sharpness	50
Tint	0

2 3

ACM (إدارة الألوان النشطة)

- ضبط ACM (إدارة الألوان النشطة) لتحديد الخيار المفضل للون الخلفية.
- تعمل هذه الوظيفة في الأوضاع التالية:

[DTV]HDMI ، [DTV]RGB ، COMPONENT ، AV2 ، AV1 ، TV

- هذه الوظيفة غير متوافرة في وضع إغلاق XD.

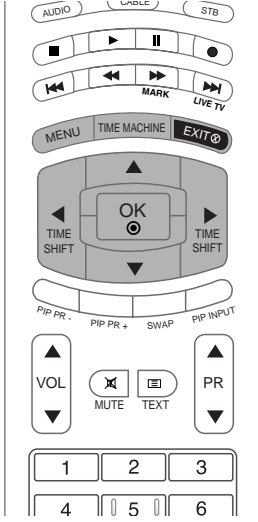

١ اضغط على الزر MENU (القائمة) ثم على الزر ▲ / ▼ لتحديد قائمة PICTURE (الصورة).

٢ اضغط على الزر ► ثم الزر ▲ / ▼ لتحديد الخيار ACM.

٣ اضغط على الزر ► ثم الزر ◀ / ▶ لإجراء عمليات الضبط المناسبة.

٤ اضغط على الزر EXIT للعودة إلى وضع المشاهدة العادية.

STATION	PSM	
PICTURE	CSM	
SOUND	XD	
TIME	ACM	
SPECIAL	Contrast	100
SCREEN	Brightness	50
PIP/DW	Colour	50
DVR	Sharpness	50
	Tint	0

Move MENU Menu

١

PSM		
CSM		
XD		
ACM	Fleshtone	0
	Greentone	0
	Bluetone	0
Contrast	100	
Brightness	50	
Colour	50	
Sharpness	50	
Tint	0	

٢ ٣

قائمة التلفزيون | خيارات قائمة PICTURE (الصورة)

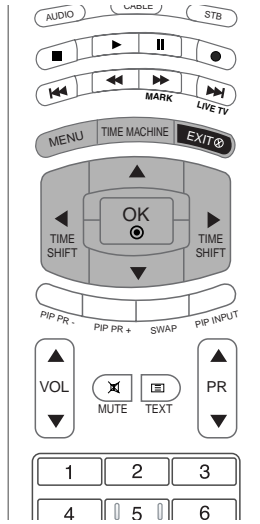

sRGB

- عند توصيل الجهاز بجهاز خارجي مع وظيفة sRGB ، فإنه يضبط اختلاف اللون لعرض صورة متساوية في كلا الجهازين.
- تعمل هذه الوظيفة في الأوضاع التالية: [PC]RGB ، [PC]HDMI.

STATION	PSM	
PICTURE	CSM	
SOUND	XD	
TIME	sRGB	
SPECIAL	Contrast	100
SCREEN	Brightness	50
PIP/DW		
DVR		
Move MENU Menu		

1

PSM		
CSM		
XD		
sRGB	▶	√ On Off
Contrast	100	
Brightness	50	

2 3

1 اضغط على الزر MENU (القائمة) ثم على الزر ▲ / ▼ لتحديد قائمة PICTURE (الصورة).

2 اضغط على الزر ▶ ثم الزر ▲ / ▼ لتحديد الخيار sRGB.

3 اضغط على الزر ▶ ثم على الزر ▲ / ▼ لتحديد الخيار On (التشغيل) أو Off (إيقاف التشغيل).

4 اضغط على الزر EXIT للعودة إلى وضع المشاهدة العادية.

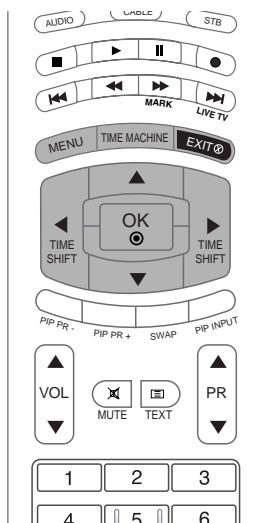

وظيفة XD

- XD هي تقنية تحسين الصورة الفريدة من LG لعرض مصدر طف حقيقي على الرغم من نظام معالجة الإشارة الرقمية المتقدمة.

- لا يمكن استخدام هذه الوظيفة في وضع [PC]RGB أو [PC]HDMI.

- عند تحديد خيارات الصورة (Dynamic (حيوي)، Standard (قياسي)، Mild (معتدل)) في قائمة PICTURE (الصورة)، يتم تغيير XD تلقائياً إلى On (تشغيل).

STATION	PSM	
PICTURE	CSM	
SOUND	XD	
TIME	ACM	
SPECIAL	Contrast	100
SCREEN	Brightness	50
PIP/DW	Colour	50
DVR	Sharpness	50
	Tint	0

١ اضغط على الزر MENU (القائمة) ثم على الزر ▲ / ▼ لتحديد قائمة PICTURE (الصورة).

٢ اضغط على الزر ▶ ثم الزر ▲ / ▼ لتحديد الخيار XD.

٣ اضغط على الزر ▶ ثم على الزر ▲ / ▼ لتحديد الخيار On (التشغيل) أو Off (إيقاف التشغيل).

٤ اضغط على الزر EXIT للعودة إلى وضع المشاهدة العادية.

PSM		
CSM		
XD	▶	√ On Off
ACM		
Contrast	100	
Brightness	50	
Colour	50	
Sharpness	50	
Tint	0	

٢ ٣

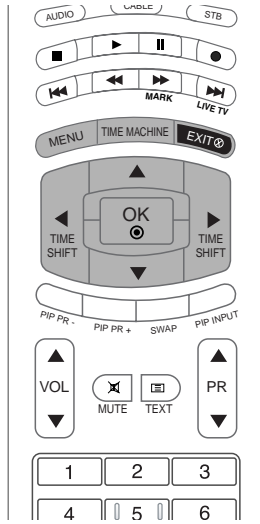

التحكم اليدوى فى درجة حرارة اللون (CSM - خيارات المستخدم)

- يمكنك ضبط اللون الأحمر أو الأخضر أو الأزرق بأى درجة حرارة لون تفضلها.

STATION	PSM	
PICTURE	CSM	
SOUND	XD	
TIME	ACM	
SPECIAL	Contrast	100
SCREEN	Brightness	50
PIP/DW	Colour	50
DVR	Sharpness	50
	Tint	0

1

PSM		
CSM		
XD		
ACM		
Contrast	100	
Brightness	50	
Colour	50	
Sharpness	50	
Tint	0	

2 3 4

1 اضغط على الزر MENU (القائمة) ثم على الزر ▲ / ▼ لتحديد قائمة PICTURE (الصورة).

2 اضغط على الزر ▶ ثم الزر ▲ / ▼ لتحديد الخيار CSM.

3 اضغط على الزر ▶ ثم الزر ▲ / ▼ لتحديد الخيار User.

4 اضغط على الزر ▶ ثم الزر ▲ / ▼ / ▶ / ◀ لإجراء عمليات الضبط المناسبة.

5 اضغط على الزر EXIT للعودة إلى وضع المشاهدة العادية.

CSM (ذاكرة حالة اللون)

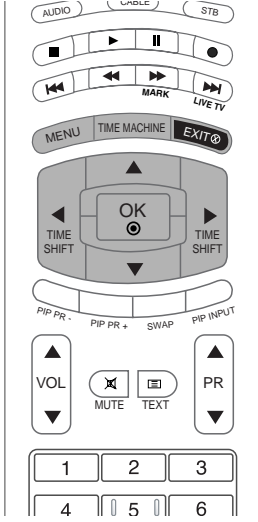

- للوصول إلى القيم الأولية (إعادة ضبط الإعدادات الافتراضية): حدد الخيار Normal (عادي).

- عند ضبط خيارات درجة الألوان (الأحمر أو الأخضر أو الأزرق) يدوياً، يتم تغيير CSM تلقائياً إلى User (مستخدم).

- اختر إحدى عمليات الضبط التلقائية الثلاث للون. اضبط على دافئ لتحسين الألوان الساخنة مثل اللون الأحمر، أو اضبط على بارد لرؤية الألوان الأقل كثافة مصحوبة بزيادة اللون الأزرق.

STATION	PSM	
PICTURE	CSM	
SOUND	XD	
TIME	ACM	
SPECIAL	Contrast	100
SCREEN	Brightness	50
PIP/DW	Colour	50
DVR	Sharpness	50
	Tint	0

١ اضغط على الزر MENU (القائمة) ثم على الزر ▲ / ▼ لتحديد قائمة PICTURE (الصورة).

٢ اضغط على الزر ► ثم الزر ▲ / ▼ لتحديد الخيار CSM.

٣ اضغط زر درجة الصوت لاختيار الألوان القياسية أو المائلة إلى الأحمر أو الأخضر أو الأزرق.

٤ اضغط على الزر EXIT للعودة إلى وضع المشاهدة العادية.

PSM		
CSM	Cool	
XD	Normal	✓
ACM	Warm	
Contrast	User	
Brightness	Red	0
Colour	Green	0
Sharpness	Blue	0
Tint		

٢ ٣

قائمة التلفزيون | خيارات قائمة PICTURE (الصورة)

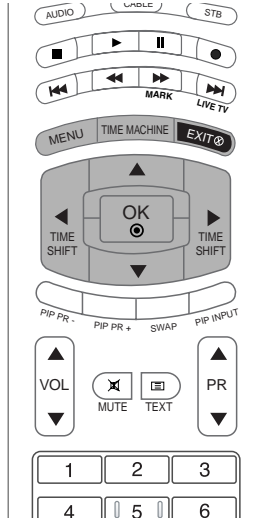

PSM (ذاكرة حالة الصورة)

١ اضغط على الزر MENU (القائمة) ثم على الزر ▲ / ▼ لتحديد قائمة PICTURE (الصورة).

٢ اضغط على الزر ► ثم الزر ▲ / ▼ لتحديد الخيار PSM.

٣ اضغط على الزر ► ثم الزر ▲ / ▼ لتحديد Dynamic (حيوي)، Standard (قياسي)، Mild (معتدل)، User (مستخدم).

٤ اضغط على الزر EXIT للعودة إلى وضع المشاهدة العادية.

STATION	PSM	
PICTURE	CSM	
SOUND	XD	
TIME	ACM	
SPECIAL	Contrast	100
SCREEN	Brightness	50
PIP/DW	Colour	50
DVR	Sharpness	50
	Tint	0

١

PSM	Dynamic
CSM	Standard
XD	Mild
ACM	User
Contrast	100
Brightness	50
Colour	50
Sharpness	50
Tint	0

٢ ٣

تقوم هذه الوظيفة بضبط الجهاز للحصول على أفضل شكل للصورة. حدد القيمة مسبقة الضبط في القائمة PSM (ذاكرة حالة الصورة) على أساس فئة البرنامج.

عند ضبط Contrast (التباين) و Brightness (السطوع) و Colour (اللون) و Sharpness (الوضوح) و Tint (درجة اللون) (فقط NTSC). يدويًا ستتغير PSM (ذاكرة حالة الصورة) تلقائيًا إلى User (مخصص).

خيارات الصورة Dynamic (حيوي)، Standard (قياسي)، Mild (معتدل)، User (مستخدم) مسبقة الضبط ومبرمجة في المصنع للحصول على جودة صورة جيدة ولا يمكن تغييرها.

استدعاء جدول البرامج

- يمكنك فحص البرامج المخزنة في الذاكرة عن طريق عرض جدول البرامج.

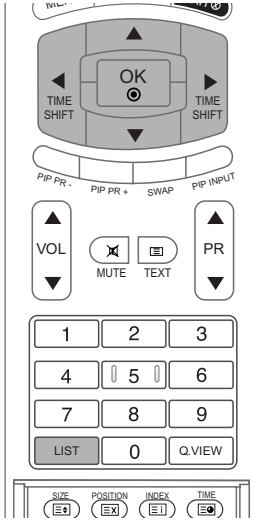

■ عرض جدول البرامج

اضغط على الزر LIST (سرد) لعرض قائمة Programme table (جدول البرامج).
يتم عرض جدول البرامج على الشاشة.

! ملاحظة

- a. قد تجد أن هناك بعض البرامج تتخذ اللون الأزرق. ويعني ذلك أن تلك البرامج تم تجاوزها عن طريق البرمجة التلقائية أو في وضع تحرير البرامج.
- b. تشير بعض البرامج المعرفة بأرقام قنوات موضحة في جدول البرامج إلى أنه لم يتم تعيين اسم محطة لتلك البرامج.

■ تحديد برنامج في قائمة البرامج

حدد برنامجاً من الجدول بالضغط على الزر ▲ / ▼ أو الزر ◀ / ▶.
ثم اضغط على الزر OK (موافق).
ينتقل التلفزيون إلى رقم البرنامج الذي تم اختياره.

■ تصفح جداول البرامج

هناك ١٠ جداول للبرامج تحتوي على ١٠٠ برنامج.
يؤدي الضغط المتكرر على الزر ▲ / ▼ أو الزر ◀ / ▶ إلى قلب الصفحات.
اضغط على الزر LIST للعودة إلى وضع المشاهدة العادية.

Programme list

0	C 02	6	S 15
1	C 04	7	S 16
2	C 05	8	S 17
3	C 06	9	S 18
4	S 14	10	S 19

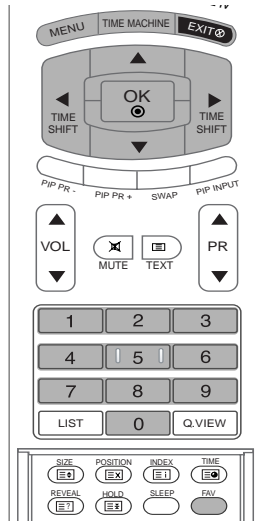

البرامج المفضلة

- تتيح لك هذه الوظيفة التحديد المباشر للبرامج المفضلة.
- اضغط بشكل متكرر على الزر **FAV** (العرض السريع) لتحديد البرامج المفضلة المخزنة.

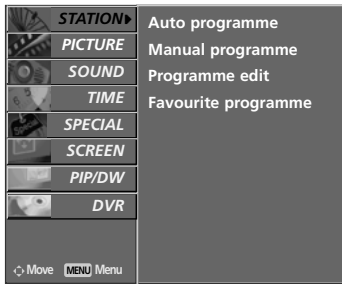

1

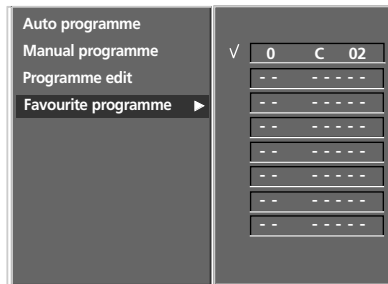

2 3 4 5 6 7

1 اضغط على الزر **MENU** (القائمة)، ثم على الزر **▲ / ▼** لتحديد قائمة **ION-STAT** (المحطة).

2 اضغط على الزر **▶** ثم على الزر **▲ / ▼** لتحديد الخيار **Favourite Programme** (البرامج المفضلة).

3 اضغط على الزر **▶** لعرض **Favourite Programme** (البرامج المفضلة).

4 اضغط على الزر **▲ / ▼** لتحديد **-----**.

5 حدد البرنامج المراد باستخدام الزر **▶ / ◀** أو أزرار الأرقام. يتم إدخال أي رقم أقل من 10 بوضع '0' أمام الرقم مثل '05' في حالة إدخال الرقم 5.

6 كرر الخطوات من 4 إلى 5 لتخزين برنامج آخر. يمكنك تخزين ما يصل إلى 8 برامج.

7 اضغط على الزر **OK**.

8 اضغط على الزر **EXIT** للعودة إلى وضع المشاهدة العادية.

تحرير البرامج

- تتيح لك هذه الوظيفة حذف البرامج المخزنة أو تجاوزها. يمكنك أيضاً نقل بعض المحطات إلى أرقام برامج أخرى أو إدراج بيانات محطة خالية داخل رقم البرنامج المحدد.
- لا يُتاح استخدام هذه الوظيفة عند تسجيل البرنامج.

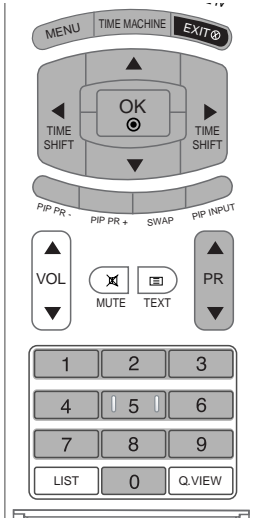

1 اضغط على الزر MENU (القائمة)، ثم على الزر ▲ / ▼ لتحديد قائمة ION-STAT (المحطة).

2 اضغط على الزر ► ثم على الزر ▲ / ▼ لتحديد الخيار Programme edit (تحرير البرامج).

3 اضغط على الزر ► لعرض Programme edit (قائمة تحرير البرمجة).

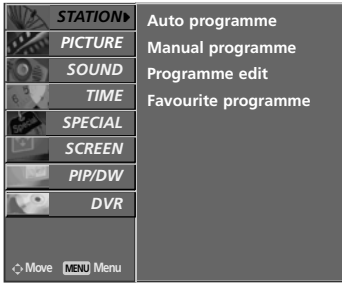

1

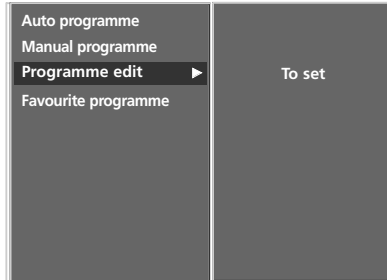

2

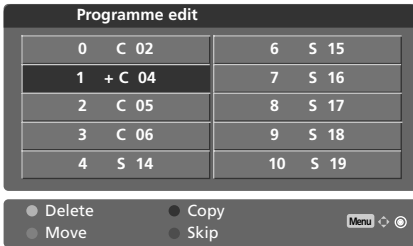

3

حذف برنامج معين

1. حدد برنامجاً تريد حذفه بالضغط على الزر ▲ / ▼ أو الزر ◀ / ▶.
 2. اضغط على الزر الأحمر مرتين.
- يتم حذف البرنامج المحدد، ويتم نقل كافة البرامج التالية له موضعاً واحداً للأعلى.

نسخ برنامج معين

1. حدد برنامجاً تريد نسخه بالضغط على الزر ▲ / ▼ أو الزر ◀ / ▶.
 2. اضغط على الزر الأخضر.
- يتم نقل كافة البرامج التالية له موضعاً واحداً للأسفل.

نقل برنامج معين

1. حدد برنامجاً تريد نقله بالضغط على الزر ▲ / ▼ أو الزر ◀ / ▶.
2. اضغط على الزر الأصفر.
3. قم بنقل البرنامج لرقم البرنامج المراد بالضغط على الزر ▲ / ▼ أو الزر ◀ / ▶.
4. اضغط على الزر الأصفر مرةً أخرى لإنهاء هذه الوظيفة.

تخطي رقم برنامج معين

1. حدد رقم برنامج تريد تجاوزه بالضغط على الزر ▲ / ▼ أو الزر ◀ / ▶.
 2. اضغط على الزر الأزرق. يتحول لون البرنامج الذي تم تجاوزه للون الأزرق.
 3. اضغط على الزر الأزرق مرةً أخرى لإلغاء تجاوز البرنامج.
- عندما يتم تجاوز رقم برنامج معين، فهذا يعني إنه لن يمكنك تحديد هذا البرنامج بالضغط على الزر ▲ / ▼ PR أثناء وضع المشاهدة العادية. إذا أردت تحديد برنامج تم تجاوزه: فأدخل رقم البرنامج مباشرةً بالضغط على أزرار الأرقام، أو حده من قائمة تحرير البرامج أو جدول البرامج.

4 اضغط على الزر EXIT للعودة إلى وضع المشاهدة العادية.

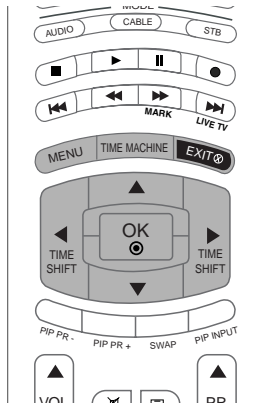

وظيفة الـ Booster (إختياري)

- في بعض الموديلات فإن جهاز تقوية الإشارة بوستر في وشكل وظيفة اختيارية. الجهاز المزود بوحدة تقوية الإشارة بوستر هو وحده الذي يمكنه أداء هذه الوظيفة.
- إذا كان الاستقبال ضعيفاً في المساحات البعيدة عن إشارة التلفزيون يتم تحويل جهاز تقوية الإشارة إلي وضع التشغيل. إذا كانت حالة الصورة جيدة ! يجب عدم اختيار البوستر في وضع التشغيل.

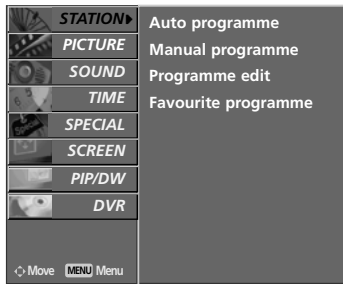

1

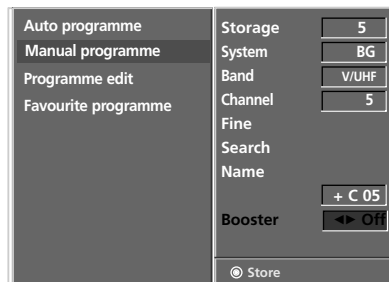

2 3 4 5

1 اضغط على الزر MENU (القائمة)، ثم على الزر ▲ / ▼ لتحديد قائمة ION-STAT (المحطة).

2 اضغط على الزر ► ثم على الزر ▲ / ▼ لتحديد الخيار Programme Manual (برمجة يدوية).

3 اضغط على الزر ► ثم على الزر ▲ / ▼ لتحديد الخيار Booster.

4 اضغط الزر ◀ / ▶ أختيار On أو Off.

5 اضغط الزر OK.

6 اضغط على الزر EXIT للعودة إلى وضع المشاهدة العادية.

تعيين اسم محطة

يمكن تعيين اسم محطة يتألف من خمسة حروف لكل رقم برنامج.

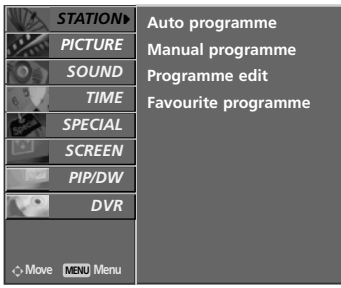
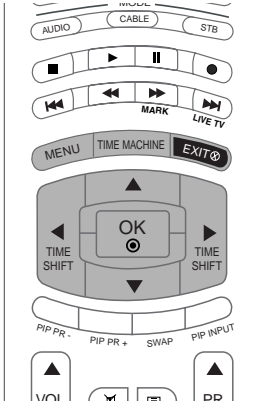

1

1 اضغط على الزر MENU (القائمة)، ثم على الزر ▲ / ▼ لتحديد قائمة ION-STAT (المحطة).

2 اضغط على الزر ► ثم على الزر ▲ / ▼ لتحديد الخيار Programme Manual (برمجة يدوية).

3 اضغط على الزر ► لتحديد الخيار Name (اسم).

4 اضغط ▲ ويمكنك أن تستخدم المسافة الخالية و + و - والأرقام من 0 إلى 9 والحروف الأبجدية A إلى Z باستخدام الزر ▼ يمكنك الاختيار في الاتجاه المقابل.

5 يتم اختيار الوضع التالي بالضغط على الزر ► ثم يتم اختيارك للحرف التالي وهكذا.

6 اضغط الزر موافق OK مرتين.

7 اضغط على الزر EXIT للعودة إلى وضع المشاهدة العادية.

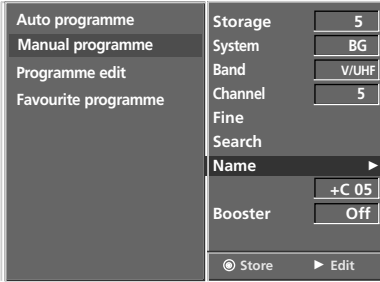

2 3 4 5 6

ضبط القنوات

- عادة ما يلزم ضبط القنوات في حالة ما إذا كان الاستقبال ضعيفاً.

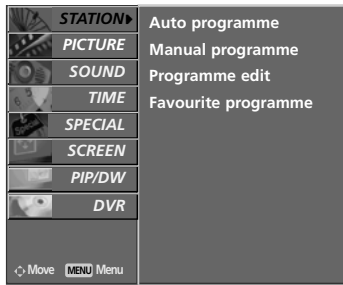
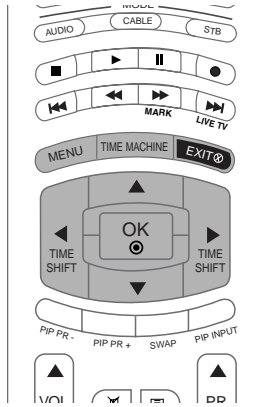

1

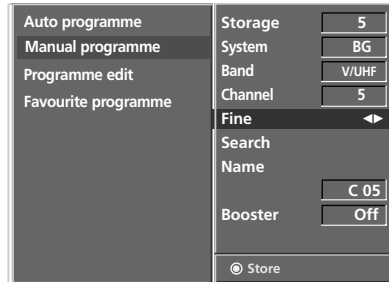

2 3 4 5

1 اضغط على الزر MENU (القائمة)، ثم على الزر ▲ / ▼ لتحديد قائمة ION-STAT (المحطة).

2 اضغط على الزر ► ثم على الزر ▲ / ▼ لتحديد الخيار Programme Manual (برمجة يدوية).

3 اضغط على الزر ► ثم على الزر ▲ / ▼ لتحديد الخيار Fine.

4 اضغط على الزر ► / ◀ لإجراء الضبط الدقيق للحصول على أفضل جودة للصورة والصوت.

5 اضغط على الزر OK لحفظ المحطة.

6 اضغط على الزر EXIT للعودة إلى وضع المشاهدة العادية.

توليف البرامج يدوياً

- تتيح لك البرمجة اليدوية ضبط المحطات يدوياً وترتيبها بالشكل الذي ترغبه.

- لا يمكن استخدام هذه الوظيفة في وضع Timeshift On (تشغيل Timeshift).

- لا يُتاح استخدام هذه الوظيفة عند تسجيل البرنامج.

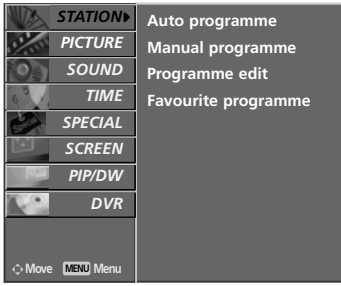
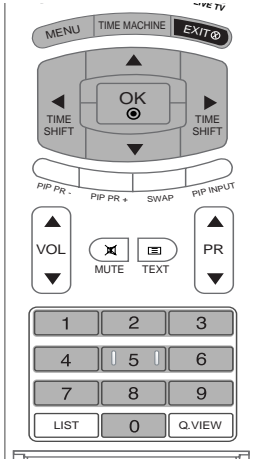

1

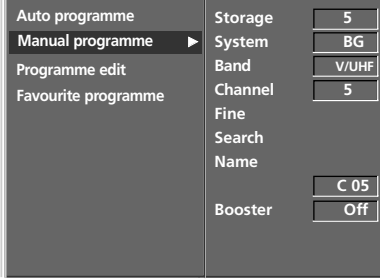

1 اضغط على الزر MENU (القائمة)، ثم على الزر ▲ / ▼ لتحديد قائمة ION-STAT (المحطة).

2 اضغط على الزر ► ثم على الزر ▲ / ▼ لتحديد الخيار Programme Manual (برمجة يدوية).

3 اضغط الزر ► لاختيار النظام. ويتم اختيار نظام التلفزيون باستخدام الزر ► / ◀.

4 اضغط على الزر ▼ لتحديد الخيار System (النظام).

5 اضغط على الزر ► / ◀ لتحديد قائمة نظام تلفاز:

L : L / L SECAM (اختياري)
 BG : G/B PAL ، G/B SECAM (أوروبا/شرق أوروبا/آسيا / نيوزيلاند/الشرق الأوسط/أفريقيا/أستراليا)
 I : 2/1 PAL (المملكة المتحدة/أيرلندا/هونغ كونج/جنوب أفريقيا).
 DK : K/D PAL ، K/D SECAM (شرق أوروبا / الصين / أفريقيا / دول الاتحاد السوفيتي السابق (CIS)
 M : (الولايات المتحدة الأمريكية/كوريا/الفلبين) (اختياري)

6 اضغط على الزر ▼ لتحديد Band (الموجة).

7 اضغط على الزر ► / ◀ لتحديد V/UHF أو Cable (كابل).

8 اضغط على الزر ▼ لتحديد الخيار Channel (القناة).

9 ويمكن تحديد رقم البرنامج المطلوب باستخدام الزر ► / ◀ أو أزرار الأرقام .

10 اضغط على الزر ▼ لتحديد الخيار Search (بحث).

11 اضغط على الزر ► / ◀ لبدء البحث. إذا تم العثور على أي محطة فسوف يتوقف البحث.

12 اضغط على الزر OK لحفظ المحطة.

13 كرر الخطوات من 3 إلى 12 لحفظ محطة أخرى.

14 اضغط على الزر EXIT للعودة إلى وضع المشاهدة العادية.

توليف البرامج تلقائياً

- يتم تخزين كافة البرامج التي يمكن استقبالها باستخدام هذه الطريقة. ويوصى باستخدام البرمجة التلقائية أثناء تركيب هذا الجهاز.
- لا يُتاح استخدام هذه الوظيفة عند تسجيل البرنامج.

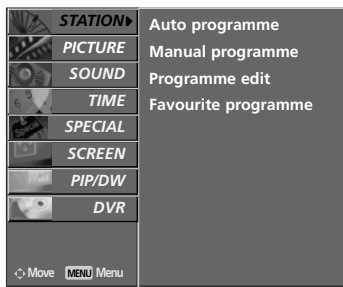
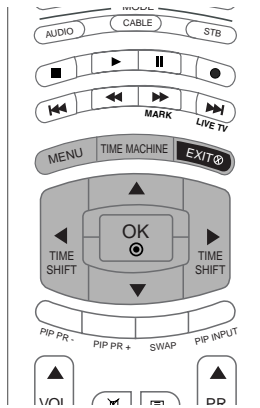

1

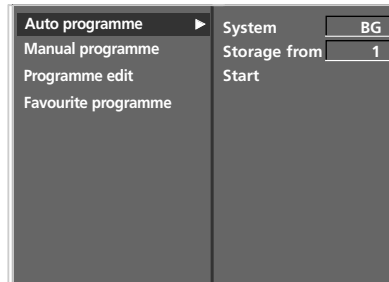

2 3 4 5 6 7

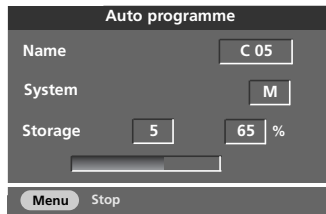

8 9

1 اضغط على الزر MENU (القائمة)، ثم على الزر ▲ / ▼ لتحديد قائمة ION-STAT (المحطة).

2 اضغط على الزر ► ثم على الزر ▲ / ▼ لتحديد الخيار قهوش Programme Auto (برمجة تلقائية).

3 اضغط على الزر ► لتحديد System (النظام).

4 اضغط على الزر ► / ◀ لتحديد قائمة نظام تلفاز:

L/L SECAM : L (اختياري)
 G/B SECAM, G/B PAL : BG (أوروبا/شرق أوروبا/آسيا/نيوزيلاند/الشرق الأوسط/أفريقيا/أستراليا)
 I : I 2/1 PAL (المملكة المتحدة/أيرلندا/هونغ كونغ/جنوب أفريقيا).
 DK : K/D SECAM , K/D PAL (شرق أوروبا / الصين / أفريقيا / دول الاتحاد السوفيتي السابق CIS)
 M : (الولايات المتحدة الأمريكية/كوريا/الفلبين) (اختياري)

5 اضغط على الزر ▼ أو لتحديد Storage from (تخزين من).

6 اضغط على الزر ► / ◀ أو أزرار الأرقام لتحديد رقم بداية البرنامج.

7 اضغط على الزر ▼ لتحديد الخيار Start.

ملاحظة !

يتم تخزين اسم المحطة للمحطات التي تقوم بإذاعة VPS (خدمة برنامج الفيديو) و PDC (التحكم في إرسال البرنامج) أو بيانات النصوص التلفزيونية تليكتست. وإذا لم يكن هناك اسم محطة يمكن تعيينه لمحطة معينة يتم تعيين رقم القناة وتخزينه بالحرف C (تردد عالي V / UHF الموجات 0.1 - 69) أو S (قنوات الكيبل 0.1 - 47) ويتبعها رقم.

8 اضغط على الزر ► لبدء البرمجة التلقائية. يتم تخزين كافة المحطات التي يمكن استقبالها.

9 اضغط على الزر MENU (القائمة)، لإيقاف البرمجة التلقائية. عندما تنتهي عملية البرمجة التلقائية: تظهر قائمة Programme edit (تحرير البرامج) على الشاشة. انظر قسم "تحرير البرامج" لتحرير البرنامج المخزن.

10 اضغط على الزر EXIT للعودة إلى وضع المشاهدة العادية.

اختيار وضبط القوائم التي تظهر على الشاشة

قد يختلف ما يظهر على شاشة جهاز التلفزيون الخاص بك قليلاً عما يظهر في هذا الدليل.

١ اضغط على الزر MENU (القائمة) ثم على الزر ▲ / ▼ لعرض كافة القوائم.

٢ اضغط على الزر ► ثم على الزر ▲ / ▼ لتحديد أحد الخيارات من أية قائمة.

٣ قم بتغيير إعداد خيار معين في القائمة الفرعية أو القائمة المنسدلة بالضغط على الزر ◀ / ▶. يمكن التنقل إلى مستوى أعلى من القائمة بالضغط على زر OK (موافق) أو زر MENU (القائمة).

STATION▶	Auto programme
PICTURE▶	Manual programme
SOUND▶	Programme edit
TIME▶	Favourite programme
SPECIAL▶	
SCREEN▶	
PIP/DW▶	
DVR▶	

القائمة STATION (المحطة)

STATION▶	PSM
PICTURE▶	CSM
SOUND▶	XD
TIME▶	ACM
SPECIAL▶	Contrast 100
SCREEN▶	Brightness 50
PIP/DW▶	Colour 50
DVR▶	Sharpness 50
	Tint 0

قائمة PICTURE (الصورة)

STATION▶	SSM
PICTURE▶	AVL
SOUND▶	Balance 0
TIME▶	Treble 50
SPECIAL▶	Bass 50
SCREEN▶	TV Speaker
PIP/DW▶	
DVR▶	

قائمة SOUND (الصوت)

STATION▶	Timeshift
PICTURE▶	Recorded TV
SOUND▶	Manual Recording
TIME▶	Scheduled List
SPECIAL▶	Video Quality
SCREEN▶	Format Hard Disk
PIP/DW▶	
DVR▶	

قائمة DVR (مسجل الفيديو الرقمي)

STATION▶	Clock
PICTURE▶	Off time
SOUND▶	On time
TIME▶	Auto sleep
SPECIAL▶	
SCREEN▶	
PIP/DW▶	
DVR▶	

قائمة TIME (الوقت)

STATION▶	Input
PICTURE▶	DW
SOUND▶	PIP
TIME▶	PIP Input
SPECIAL▶	Win.size
SCREEN▶	Win.position
PIP/DW▶	PIP Transparency
DVR▶	PIP System

قائمة PIP / DW

STATION▶	Auto config.
PICTURE▶	Manual config.
SOUND▶	XGA Mode
TIME▶	ARC
SPECIAL▶	Cinema
SCREEN▶	NR
PIP/DW▶	Reset
DVR▶	

قائمة SCREEN (الشاشة)

STATION▶	Language
PICTURE▶	Child lock
SOUND▶	ISM Method
TIME▶	Low power
SPECIAL▶	Set ID
SCREEN▶	XD Demo
PIP/DW▶	
DVR▶	

قائمة SPECIAL (خاص)

ملاحظة !

- أ - في وضع teletext (نصوص المعلومات): لا تظهر القوائم.
 ب - لا يتاح استخدام القائمة STATION (المحطة) أو القائمة PIP/DW عند تشغيل البرنامج المسجل.

وظائف خاصة لنصوص المعلومات

الكشف

بالضغط على هذا الزر يتم عرض المعلومات التي تم إخفائها، على سبيل المثال حلول الأسئلة أو الألغاز.
اضغط على هذا الزر مرة أخرى لإزالة المعلومات من شاشة العرض.

المقاس

يتم إختيار النصوص ذات الإرتفاع المزدوج
اضغط على هذا الزر لتكبير النصف العلوى من الصفحة.
اضغط هذا الزر مرة أخرى لتكبير النصف السفلى من الصفحة.
اضغط هذا الزر مرة أخرى للرجوع للعرض المعتاد.

تجديد البيانات

لعرض الصورة التلفزيونية على الشاشة فى انتظار صفحة النصوص التلفزيونية الجديدة. وعندئذ تظهر علامة العرض المبينة عند الركن الأيسر العلوى من الشاشة. وعند توافر الصفحة الجديدة، فإن علامة العرض تقوم بتعديل رقم الصفحة . اضغط هذا الزر لمشاهدة صفحة النصوص التلفزيونية الجديدة.

التوقيف

لتوقيف تعديل الصفحة أوتوماتيكيا ، والذي يحدث تلقائيا إذا كانت صفحة النصوص التلفزيونية تتكون من صفحتين أو أكثر من الصفحات الفرعية. ويتم عرض عدد الصفحات الفرعية ويتم عرض الصفحة الفرعية عادة والمبينة على الشاشة أسفل الوقت. وعند الضغط على هذا الزر يتم عرض رمز الإيقاف فى الركن الأيسر العلوى من الشاشة. ويتم عندئذ منع تغيير الصفحة أوتوماتيكيا.
للإستمرار اضغط على هذا الزر مرة أخرى.

التوقيت

عند مشاهدة برنامج التلفزيون اضغط هذا الزر لعرض الوقت فى الركن الأيمن العلوى من الشاشة. اضغط هذا الزر مرة أخرى لإزالة شاشة العرض. وفى وضع النصوص التلفزيونية تلى تكست اضغط هذا الزر لإختيار رقم الصفحة الفرعية . ويتم عرض رقم الصفحة الفرعية فى قاع الشاشة. ولعرض التثبيث أو تعديل الصفحة الفرعية اضغط أزرار أحمر / أخضر أو الحركة لأعلى وأسفل أو أزرار الأرقام . واضغط مرة أخرى للخروج من هذه الوظيفة.

نظام النص SIMPLE (بسيط) (إختيارية)

■ تحديد الصفحة

١ أدخل رقم الصفحة المراد المكون من ثلاثة أرقام بالضغط على أزرار الأرقام. إذا ضغطت على رقم خطأ أثناء التحديد، فعليك استكمال إدخال الأرقام الثلاثة ثم إعادة إدخال رقم الصفحة الصحيح.

٢ يمكن الضغط على الزر ▲ / ▼ PR لتحديد الصفحة السابقة أو التالية.

نص TOP (علوي) (إختيارية)

يعرض دليل المستخدم أربعة حقول أسفل الشاشة وهي: أحمر وأخضر وأصفر وأزرق. يشير الحقل الأصفر إلى المجموعة التالية، بينما يشير الحقل الأزرق إلى الفقرة التالية.

■ تحديد فقرة / مجموعة / صفحة

١ يمكنك الانتقال من فقرة إلى أخرى بالضغط على الزر الأزرق.

٢ يمكنك الانتقال إلى المجموعة التالية مع الانتقال التلقائي للفقرة التالية بالضغط على الزر الأصفر.

٣ يمكنك الانتقال إلى الصفحة التالية مع الانتقال التلقائي للمجموعة التالية بالضغط على الزر الأخضر.

■ يمكن الضغط على الزر ▲ PR بالتبادل.

٤ يسمح الضغط على الزر الأحمر بالعودة إلى التحديد السابق. يمكن الضغط على الزر ▼ PR بالتبادل.

■ تحديد الصفحة مباشرة

١ ومثلما هو الحال في وضع نصوص المعلومات SIMPLE (بسيط)، يمكنك تحديد صفحة معينة في الوضع TOP (علوي) بإدخال رقمها المكون من ثلاثة أرقام باستخدام أزرار الأرقام.

FASTEXT (النص السريع)

يتم تمييز صفحات نصوص المعلومات لونياً على امتداد أسفل الشاشة، ويمكن تحديدها بالضغط على الأزرار الملونة الملائمة في جهاز التحكم عن بُعد.

■ تحديد الصفحة

١ اضغط على الزر  لتحديد صفحة الفهرس.

٢ يمكنك تحديد الصفحات المميزة لونياً على امتداد أسفل الشاشة: بالضغط على الأزرار الملونة الملائمة.

٣ ومثلما هو الحال في وضع نصوص المعلومات SIMPLE (بسيط)، يمكنك تحديد صفحة معينة في الوضع FASTEXT (النص السريع) بإدخال رقمها المكون من ثلاثة أرقام باستخدام أزرار الأرقام.

٤ يمكن الضغط على الزر ▲ / ▼ PR.

الوظائف الخاصة | Teletext (نصوص المعلومات)

تعد Teletext (نصوص المعلومات) (أو النصوص العلوية) وظيفة اختيارية، ومن ثم فإن الجهاز المزود بنظام نصوص المعلومات هو الذي يمكنه فقط استقبال بث نصوص المعلومات.

وتعد نصوص المعلومات خدمة بث مجانية عبر أغلب المحطات التلفزيونية والتي تقوم بتوفير أحدث المعلومات فيما يتعلق بالأخبار والجو والبرامج التلفزيونية وأسعار الأسهم وموضوعات أخرى كثيرة.

يدعم جهاز فك شفرة نصوص المعلومات المدمج بهذا التلفزيون الأنظمة SIMPLE (بسيط) و TOP (علوي) و FASTEXT (النص السريع). يحتوي نظام نصوص المعلومات SIMPLE (بسيط) (نصوص معلومات قياسية) على عدد من الصفحات التي يتم تحديدها مباشرة عن طريق إدخال رقم الصفحة المناسب. أما نظاما نصوص المعلومات TOP (علوي) و FASTEXT (النص السريع) فإنهما طريقتان أكثر حداثة تسمحان بتحديد سريع وسهل لنصوص المعلومات.

اختيار لغة نصوص المعلومات (إختيارية)

- 1 اضغط على الزر **MENU** (القائمة)، ثم اضغط على الزر **▲ / ▼** لتحديد قائمة **SPECIAL** (خاص).
- 2 اضغط على الزر **▶** ثم استخدم الزر **▲ / ▼** لاختيار **Language** (اللغة).
- 3 اضغط على الزر **▶** ثم استخدم الزر **▶** لاختيار **Teletext Language** (لغة نصوص المعلومات).
- 4 اضغط على الزر **▲ / ▼** لتحديد اللغة التي تريدها.
- 5 اضغط على الزر **EXIT** للعودة إلى وضع المشاهدة العادية.

ملاحظة !

- أ. يرجى اختيار لغتك المحلية لتكون لغة نصوص المعلومات.
- ب. إذا لم يتم ذلك فقد لا تظهر نصوص المعلومات بطريقة صحيحة على الشاشة.
- ج. هذه الميزة ليست متوفرة في جميع الدول.

التشغيل / إيقاف التشغيل

- 1 اضغط على الزر **TEXT** (النصوص) للانتقال إلى وضع نصوص المعلومات. يتم عرض إما الصفحة الأولى أو الأخيرة على الشاشة. يتم عرض رقمي صفحتين واسم المحطة التلفزيونية والتاريخ والوقت على عنوان الشاشة. يشير رقم الصفحة الأولى إلى تحديدك، بينما يشير رقم الصفحة الثاني إلى الصفحة المعروضة حالياً.
- 2 اضغط على الزر **TEXT** (نصوص) لإيقاف تشغيل نصوص المعلومات. يتم عرض الوضع السابق.

التبديل بين الصور الرئيسية والصور الفرعية.

اضغط على الزر **SWAP** (مبادلة) لاستبدال الصور الرئيسية والصور الفرعية.

1

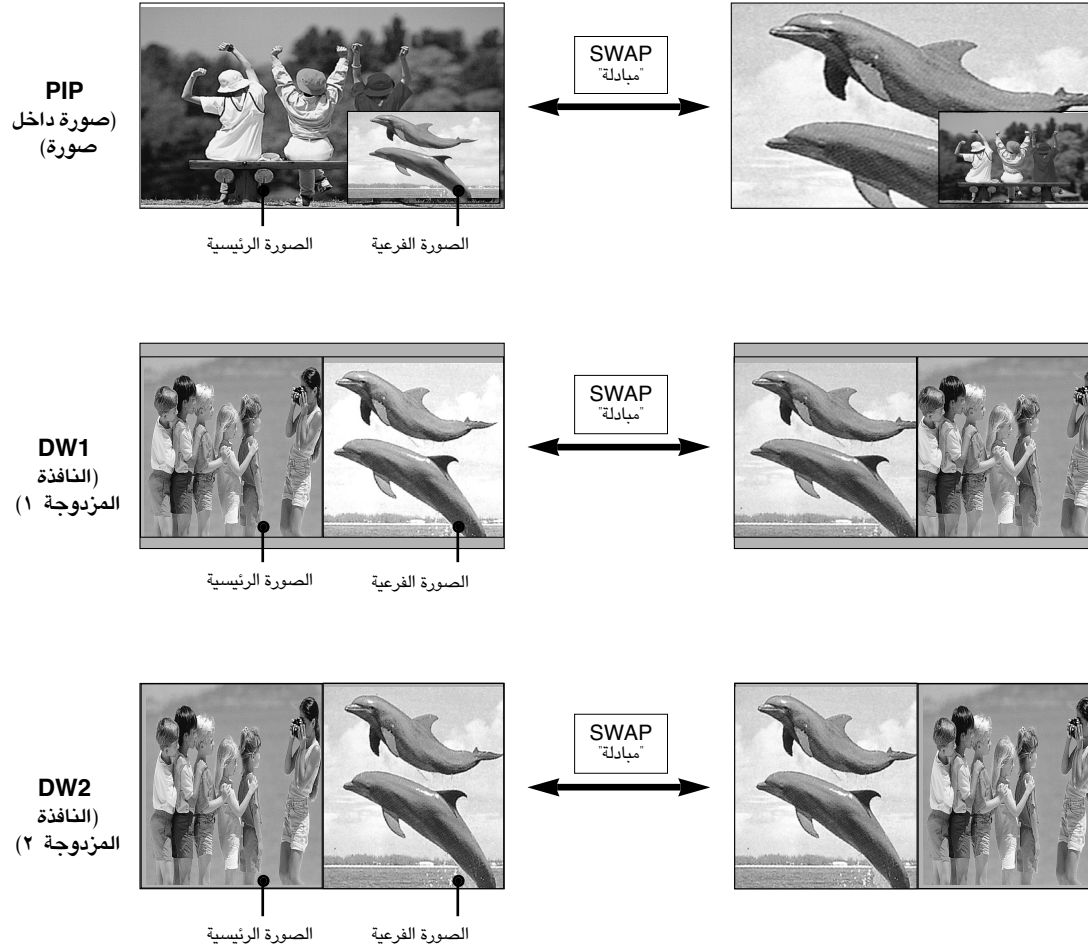

POP (صورة من داخل صورة : مسح القنوات)

استخدم وضع صورة من خارج صورة POP للبحث في البرامج لجميع القنوات في الذاكرة واحدة واحدة علي شاشة العرض 3PIP (بينما يظل مصدر الصورة الرئيسية هو القناة الحالية). يتم البحث في صور جميع القنوات المبرمجة مع شاشة 3POP.

1

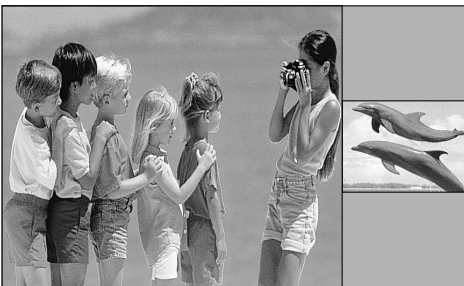

تحديد البرامج للصورة الفرعية

1 اضغط على الزر +/- PIP PR (تحديد البرامج لصورة داخل صورة) لتحديد برنامج للصورة الفرعية.

أضبط الشاشة للصورة داخل صورة PIP

1 في أوضاع التلفزيون أو أوضاع الصوت والصورة للصورة الرئيسية ووضع RGB (للكمبيوتر الشخصي) بالنسبة للصورة الفرعية يمكنك استخدام التوصيف الأوتوماتيكي والتوصيف اليدوي لضبط الشاشة على الصورة الفرعية.

■ في أوضاع التلفزيون أو أوضاع الصوت والصورة للصورة الرئيسية HDMI (DTV) أو المكونات 1080i, 480p, 576p, 720p للصورة الفرعية يمكنك استخدام التوصيف اليدوي لضبط شاشة الصورة الفرعية.

تحديد مصدر الدخل بالنسبة للصورة الفرعية

1 اضغط على الزر PIP INPUT (دخل صورة داخل صورة) لاختيار مصدر دخل الصورة الفرعية.
 ■ في بعض الطرازات، وعندما تقل جودة الصورة الفرعية، اختر Auto (تلقائي) أو PAL أو SECAM أو NTSC من قائمة PIP System (نظام صورة داخل صورة).
 ■ في كل مرة يتم فيها الضغط على الزر PIP INPUT (دخل صورة داخل صورة)، يظهر مصدر من مصادر دخل الصورة الفرعية كما هو موضح أدناه.

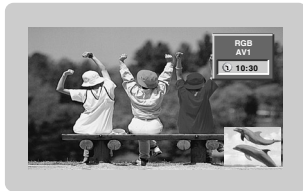

ضبط حجم الصورة الفرعية (في وضع صورة داخل صورة فقط)



1 اضغط بصورة متكررة على زر المقاس لاختيار مقاس الصورة الفرعية المطلوب.
 يظهر مقاس الصورة الفرعية كما يلي.

■ باستخدام الزر SIZE في الأوضاع DW1, DW2 فإن الصورة الرئيسية والفرعية يتم ضبطها في نفس الوقت والزر SIZE في وضع الصورة داخل صورة PIP ويتم ضبط الصورة الفرعية.

تحريك الصورة الفرعية (في وضع صورة داخل صورة فقط)



1 اضغط زر وضع الصورة داخل صورة POSITION في وضع الصورة داخل صورة PIP.

■ اضغط بصفة متكررة الزر ▲ / ▼ أو الزر ◀ / ▶ حتى يتم تحقيق الوضع المطلوب. وتتحرك الصورة الفرعية إلى أعلى / إلى أسفل أو اليسار / اليمين.

الوظائف الخاصة | Twin Picture/POP/PIP (صورة مزدوجة)

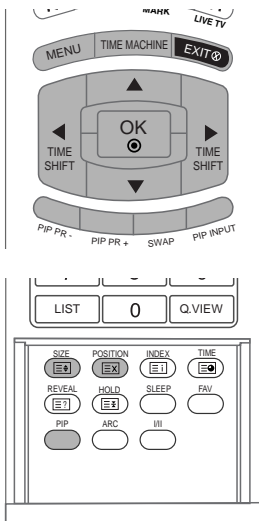

وظيفة صورة داخل صورة PIP

تتيح لك وظيفة PIP (صورة داخل صورة) عرض (مصدري) دخل مختلفين على شاشة التلفاز في نفس الوقت. يظهر أحدهما بحجم كبير و الآخر بشكل أصغر. يظهر أحدهما بحجم كبير والآخر بحجم أصغر.

يقوم وضع الصورة المزدوجة بتقسيم الشاشة إلى قسمين، مما يسمح بعرض صورتين على الشاشة في نفس الوقت. حيث توجد صورة في نصف الشاشة والصورة الأخرى في النصف الآخر.

لا يُتاح استخدام هذه الوظيفة عند التسجيل أو التشغيل.

ملاحظة !

- إذا كان مقياس الصورة الفرعية ١ / ٢ الصورة الرئيسية فإن جودة الصورة قد تصبح ضعيفة.
- يمكن أن تكون حركة الصورة الفرعية غير طبيعية لأن الجهاز يعرض الشاشة الكاملة بتزامن مصدر الصورة الرئيسية إذا كان معدل تجدد الصورة بين مصدر الصورة الرئيسية ومصدر الصورة الفرعية مختلفا في وضع صورة داخل صورة PIP.

مشاهدة PIP (صورة داخل صورة)

اضغط الزر PIP.

في كل مرة تضغط الزر PIP يمكنك تعديل مقياس الصورة داخل صورة كما يلي:

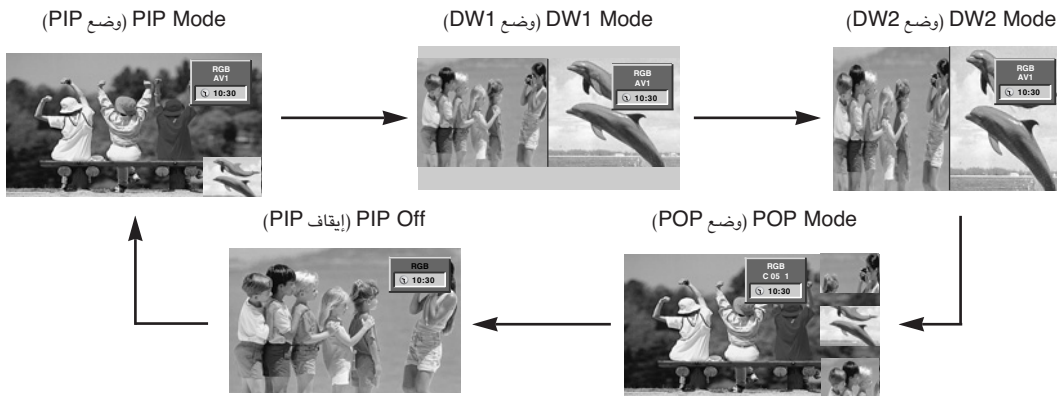

شفافية PIP (صورة داخل صورة) (الوضع PIP فقط)

1. اضغط على الزر MENU (القائمة) ثم على الزر ▼ / ▲ لتحديد قائمة PIP/DW.
2. اضغط على الزر ► ثم على الزر ▼ / ▲ لتحديد الخيار PIP Transparency.
3. اضغط على الزر ►. استخدم الزر ► / ◀ لإجراء التعديلات والضبط المناسب ثم.
4. اضغط على الزر EXIT للعودة إلى وضع المشاهدة العادية.

تهيئة القرص الصلب

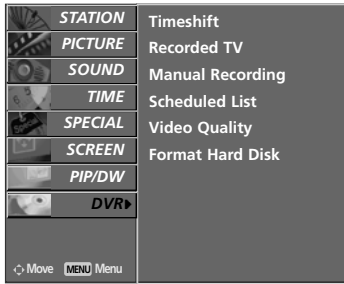
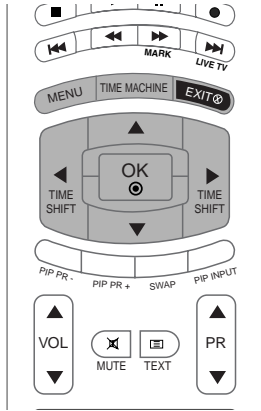

1

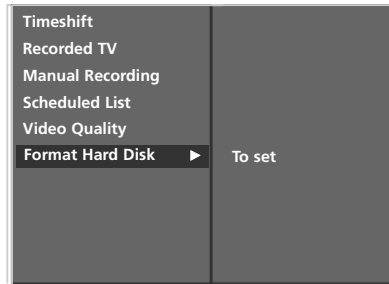

2 3

1 اضغط على الزر MENU (القائمة) ثم استخدم الزر ▲ / ▼ (زيادة/خفض) لتحديد القائمة DVR (مسجل الفيديو الرقمي).

2 اضغط على الزر ▶ ثم استخدم الزر ▲ \ ▼ لتحديد تهيئة القرص الصلب.

3 اضغط على الزر ▶ لبدء تهيئة القرص الصلب.



4 اضغط على الزر EXIT للعودة إلى وضع المشاهدة العادية.

List Scheduled (القائمة المجدولة)

- يمكنك تخزين عدد يصل إلى ٨ برامج.
- تتوفر هذه الوظيفة للاستخدام في قائمة DVR (مسجل الفيديو الرقمي).

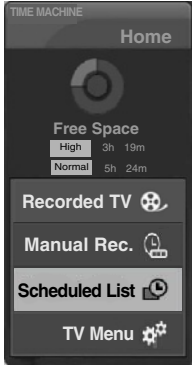
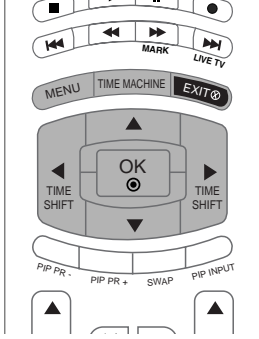

١ اضغط على الزر **TIME MACHINE** لعرض قائمة HOME (الصفحة الرئيسية). استخدم الزر ▲ أو ▼ لتحديد List Scheduled (القائمة المجدولة) ثم استخدم الزر OK (موافق) أو ◀.

٢ يتم عرض شاشة List Scheduled (القائمة المجدولة) كما هو موضح أدناه. استخدم الزر ▲ ▼ لتحديد البرنامج المسجل.

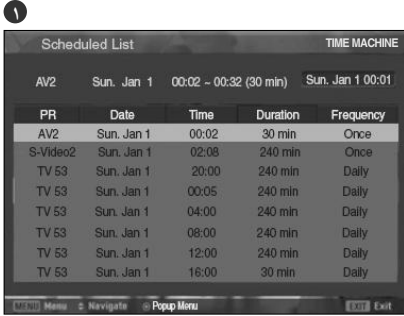

جودة الفيديو

- لا يُتاح استخدام هذه الوظيفة عند تسجيل البرنامج.

١ اضغط على الزر **MENU** (القائمة) ثم استخدم الزر ▲ / ▼ (زيادة/خفض) لتحديد القائمة DVR (مسجل الفيديو الرقمي).

٢ اضغط على الزر ▶ ثم استخدم الزر ▲ \ ▼ لتحديد جودة الفيديو.

٣ اضغط على الزر ▶ ثم استخدم الزر ▲ \ ▼ لتحديد عالي أو عادي.

٤ اضغط على الزر **EXIT** للعودة إلى وضع المشاهدة العادية.

التسجيل اليدوي

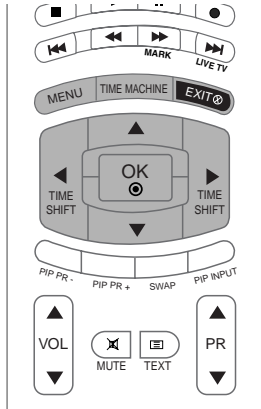

- يسهل تسجيل هذه الوظيفة إلى التسجيل المحفوظ.
- تتوافر هذه الوظيفة للاستخدام في قائمة DVR (مسجل الفيديو الرقمي).
- أثناء التسجيل اليدوي، يتم حفظ الصوت الافتراضي للجهاز.

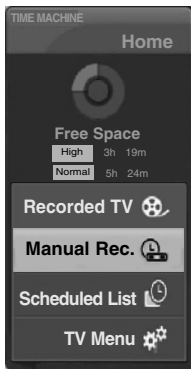

1 اضغط على الزر **TIME MACHINE** لعرض قائمة Home (الصفحة الرئيسية). استخدم الزر ▲ أو ▼ لتحديد **Rec Manual**. (التسجيل اليدوي) ثم استخدم الزر **OK** (موافق) أو ◀.

2 يتم عرض شاشة **Manual Rec**. (التسجيل اليدوي) كما هو موضح أدناه. استخدم الزر ▲ ▼ ◀ ▶ لضبط **Input** (الإدخال)، **PR** (البرنامج)، **Date** (التاريخ)، **Time** (الوقت)، **Duration** (المدة)، **Frequency** (التردد).

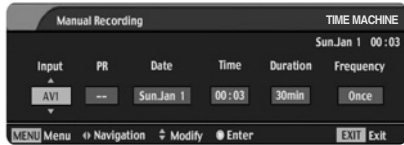

2

- ◀ **Input** (إدخال) حدد مصدر الإدخال من **AV2**، **AV1**، **TV**، **Component1**، **Component2**.
- ◀ **PR** (البرنامج): حدد البرنامج الحالي أو برنامجاً تم البحث عنه.
- ◀ **Date** (التاريخ): تحديد البرنامج المسجل والقائمة المنبثقة يمكنك تحديد تاريخ حتى شهر واحد في المستقبل.
- ◀ **Time/Duration** (الوقت/المدة): تأكد من الضبط بشكل صحيح.
- ◀ **Frequency** (التكرار): اختر من بين **Once** (مرة واحدة)، **Daily** (يوميًا)، **Weekly** (أسبوعياً).

3 بعد ضبط **Rec Manual** (التسجيل اليدوي)، اضغط على الزر **OK** (موافق).

استخدام وحدة التحكم عن بعد

يمكنك تغيير التشغيل لأي نقطة أثناء تشغيل البرنامج المسجل.

عند التشغيل،

اضغط بشكل مستمر على الزر **REW** (ترجيع) لزيادة السرعة

اضغط بشكل مستمر على الزر **FF** (تقديم سريع) لزيادة السرعة

يؤدي الضغط على هذه الأزرار بشكل مستمر إلى زيادة سرعة التقديم/الترجيع.

اضغط على الزر **MARK** أو **VI-SUB** للتقدم للأمام والرجوع للخلف في البرنامج الحالي.

اضغط على الزر **MARK** للانتقال إلى نهاية البرنامج.

اضغط على الزر **VI-SUB** للانتقال إلى مقدمة البرنامج.

اضغط على الزر **▲** للانتقال بمعدل ٢٠ ثانية للأمام.

اضغط على الزر **▼** للانتقال بمعدل ٨ ثوان للأمام.

أثناء التشغيل، اضغط على الزر **Pause** (إيقاف مؤقت).

يتم عرض الشاشة الثابتة.

اضغط بشكل متكرر على الزر **Pause** (إيقاف مؤقت) للتقدم إداراً بإطار.

اضغط على الزر **Pause** (إيقاف مؤقت) ثم استخدم الزر **FF** (تقديم سريع) للحركة البطيئة (عند عرض **▶▶**).

عند استخدام الزر **▶▶** أو **◀◀** أثناء التشغيل، يمكن عرض المؤشر على الشاشة.

اضغط على الزر **PLAY** (تشغيل) مرة أخرى للعودة إلى وضع التشغيل العادي.

إذا كنت ترغب في العودة إلى البث المباشر الحالي، فاضغط على الزر **▶▶**.

إذا ضغطت على الزر **STOP** (إيقاف)، فيمكنك مشاهدة الجهاز.

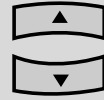



٣

استخدم الزر ▲▶◀ للتحريك خلال الصورة المصغرة الصحيحة، ثم اضغط على الزر OK (موافق) لفتح القائمة المنبثقة.

- ▶ Play (تشغيل): تشغيل تسجيل محدد.
- ▶ Mark All (تمييز الكل): تمييز كل الصور على الشاشة.
- ▶ Unmark All (إلغاء تمييز الكل): تغيير الصور المميزة إلى صور غير مميزة.
- ▶ Delete (حذف): حذف التسجيل المحدد.
- ▶ Rename (إعادة تسمية): تعديل عنوان البرنامج المسجل.
- ▶ Cancel (إلغاء الأمر): إغلاق القائمة المنبثقة.

اضغط على الزر EXIT (خروج) للعودة لوضع مشاهدة التلفاز أو اضغط على الزر HOME (الصفحة الرئيسية) للعودة إلى القائمة الرئيسية.

٤

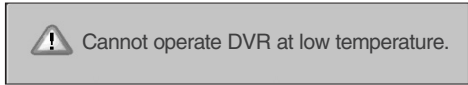
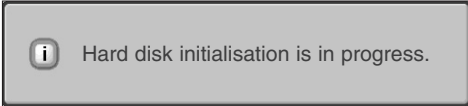

٤

■ إذا كان محرك القرص يواجه مشكلة في أداء وظيفة (تسجيل) متعلقة بـ DVR (مسجل الفيديو الرقمي)، يتم عرض هذه الرسالة.

■ إذا كانت درجة الحرارة أقل من صفر مئوي (0°)، يتم عرض رسالة تحذير وتكون في حاجة إلى بدء تشغيل القرص الصلب.

تشغيل البرامج المسجلة

يمكنك تشغيل البرنامج المحدد في قائمة البرامج المسجلة.

١ تشغيل برنامج مسجل.

٢ أثناء التشغيل، يمكنك مشاهدة شاشة تشغيل عكسية كما هو موضح أدناه.

- في البداية، يتم عرض رمز يوضح وضع التشغيل الحالي كما هو مميز **PLAYING**.
- ثم اضغط على الزر OK (موافق) لعرض شريط التقدم.
- لإيقاف عرض رمز البرامج المسجلة، اضغط على الزر EXIT (إنهاء).

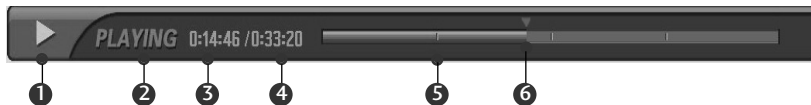

شريط التقدم؟

تشير هذه الوظيفة إلى إمكانية وجود قسم إعادة عرض DVR (مسجل الفيديو الرقمي)، الشاشة الحالية.

وضع البث الحقيقي، مقطع قسم التسجيل.

١ يشير إلى حركة البرنامج المسجل.

٢ يشير إلى حال البرنامج المسجل.

٣ يشير إلى وقت التشغيل المنقضي.

٤ يشير إلى إجمالي وقت التشغيل.

٥ يشير إلى ربع وقت تشغيل البرنامج.

٦ يشير إلى وضع التشغيل الحالي.

Recorded TV (المواد المسجلة من التلفاز)

- يمكنك مشاهدة قائمة البرامج المسجلة بنظرة واحدة.
- تتوفر هذه الوظيفة للاستخدام في قائمة DVR (مسجل الفيديو الرقمي).

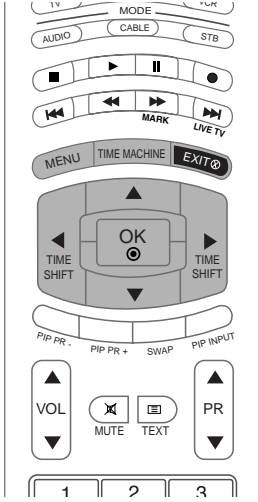

- 1 اضغط على الزر **TIME MACHINE** لعرض قائمة HOME (الصفحة الرئيسية).
استخدم الزر ▲ أو ▼ لتحديد Recorded TV (مواد مسجلة من التلفاز) ثم استخدم الزر OK (موافق) أو ◀.

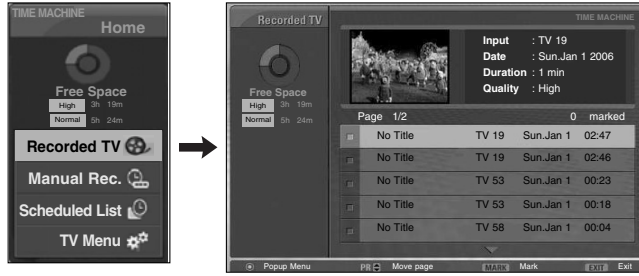

تحديد البرنامج المسجل والقائمة المنبثقة

يتم عرض قائمة المواد المسجلة المصغرة أدناه.

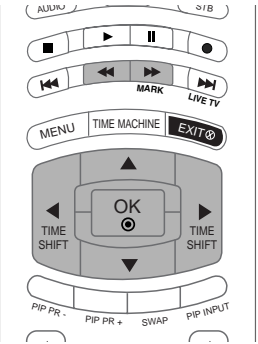

- 1 استخدم الزر ▲ أو ▼ للتنقل بين الصفحات لأعلى/لأسفل.

- 2 استخدم الزر MARK (تميز) للإضافة إلى القائمة أو الحذف منها. يتم عرض الرمز بجانب الصورة المصغرة في حالة تعيين عنصر.



المشاهدة والتسجيل

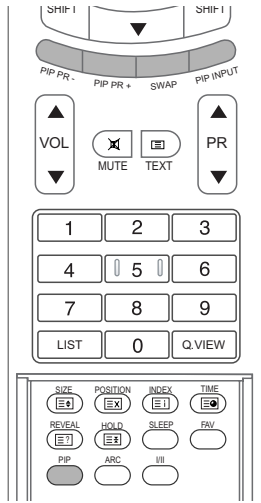

- أثناء التسجيل، يمكنك تغيير البرامج أو الإدخالات بدون مقاطعة التسجيل. يمكن عرض البث الذي يتم تسجيله في أسفل الركن الأيمن من الشاشة الرئيسية.
- تعمل هذه الوظيفة في الأوضاع التالية: TV (التلفزيون) ووضع AV1 (فيديو 1) ووضع AV2 (فيديو 2) ووضع Component (480i/576i).



الشاشة التي يتم تسجيلها

التسجيل المشاهدة	تماثلي	AV1	AV2	Component1 (480i/576i)	Component2 (480i/576i)
تماثلي	0	0	0	0	0
AV1	0	0	0	0	0
AV2	0	0	0	0	0
Component1	0	0	0	0	0
Component2	0	0	0	0	0
RGB	0	0	0	0	0
HDMI/DVI	0	0	0	0	0

دخل التسجيل والمشاهدة

بعد بدء Instant Record (تسجيل فوري) أو Reserved Record (تسجيل محفوظ)، قم بتغيير البرنامج أو الإدخال.

- يمكنك التحقق من العرض الذي يتم تسجيله في أسفل الركن الأيمن من الشاشة الرئيسية (كما هو موضح أدناه).
- اضغط على الزر PIP لإخفاء البرنامج الذي يتم تسجيله أو عرضه.
- اضغط على الزر SWAP (تبديل) للعودة إلى البرنامج الذي يتم تسجيله في Watching & Record (المشاهدة والتسجيل).
- عند التغيير إلى البرنامج المسجل في Watching & Record (المشاهدة والتسجيل)، يتم تغيير الشاشة إلى حالة Instant Record (تسجيل فوري) أو حالة Reserved Record (تسجيل محفوظ).

⚠ احترس

◀ إذا قمت بإيقاف التشغيل أثناء التسجيل، فسيتم عرض هذه الرسالة كما هو موضح أدناه.

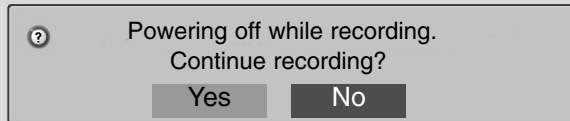

- ◀ إذا حددت No (لا)، فسيتم إيقاف التسجيل ثم يتم إيقاف الإمداد بالطاقة.
- ◀ إذا حددت Yes (نعم)، فسيستمر التسجيل ويتم إيقاف الطاقة.

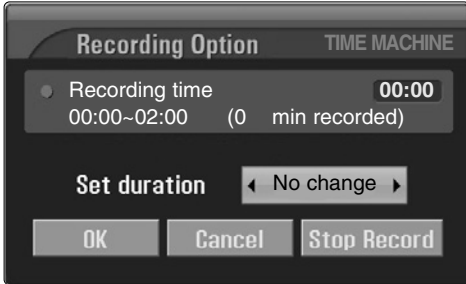

٣

وقت التسجيل الزائد المضاف إلى الضبط الحالي يساوي وقت التسجيل النهائي.

٤ بعد ضبط وقت التسجيل، حدد OK (موافق). سيتم عرض شريط الحالة.



٥ اضغط على الزر EXIT (خروج) لإخفاء شريط الحالة. اضغط على الزر OK (موافق). لعرض شريط الحالة.

يتوقف التسجيل عند الوصول للمدة المحددة أو عند الضغط على الزر [] . بالرغم من توقف التسجيل، تبقى ميزة Timeshift نشطة.

ملاحظة !

- ◀ عند التسجيل، إذا أصبحت مساحة التخزين المتاحة صغيرة، فسيتم إيقاف التسجيل تلقائياً.
- ◀ سيتم حفظ التسجيلات الأقل من ١٠ ثوان.
- ◀ لحفظ مساحة القرص أثناء بث التسجيل، لن يتم حفظ بيانات إذا لم تكن هناك إشارة.
- ◀ لن تبدأ وظيفة التسجيل لبرنامج محمي ضد النسخ.
- ◀ يختلف الوضع المعروض قليلاً عن الوقت الفعلي.
- ◀ إذا لم تكن هناك إشارة أو مصدر فيلمي، يختلف الوقت المعروض قليلاً عن الوقت الفعلي.
- ◀ لا يمكن استخدام التسجيل مع البرامج ذات المحتوى المحمي في Timeshift .
- ◀ إذا كان الشريط القديم مسجلاً، فقد يسبب ذلك تدهور جودة التسجيل.
- ◀ سيتم تخزين البرنامج بشكل منفصل حسب إشارة نظام اللون.



Stop recording due to copy protection.

Recording (التسجيل)

استخدم هذا البرنامج لتسجيل البرنامج الذي تشاهده على الشاشة الرئيسية.

Record Instant / (التسجيل الفوري)

تقوم هذه الوظيفة بتسجيل البرنامج المعروض حالياً .

١ حدد البرنامج المطلوب تسجيله ثم اضغط على الزر  .
يتم عرض  أثناء التسجيل. استخدم هذه الميزة لتسجيل ما يصل إلى ساعتين من البرنامج.





٢ إذا كنت ترغب في إيقاف التسجيل، فاضغط على الزر .

 Recording is not completed.
Recording time must exceed 10 seconds.

■ إذا ضغطت على الزر  أثناء التشغيل لمدة أقل من ١٠ ثوان، يتم عرض هذه الرسالة.

 Recording is completed.

■ إذا ضغطت على الزر  أثناء التشغيل لمدة أطول من ١٠ ثوان، يتم عرض هذه الرسالة.

٣ يمكنك إضافة/تقليص وقت التسجيل بالضغط على الزر  أثناء التسجيل. اضغط على  أو  بشكل مستمر لإضافة/تقليص وقت التسجيل. في كل مرة يتم الضغط فيها على الزر  أو  تتغير مدة التسجيل كما هو موضح أدناه.

بدون تغيير

١٠+ دقائق ← ٢٠+ دقيقة ← ٣٠+ دقيقة ← ٤٠+ دقيقة ← ٥٠+ دقيقة ← ٦٠+ دقيقة
 ١٠- دقائق ← ٢٠- دقيقة ← ٣٠- دقيقة ← ٤٠- دقيقة ← ٥٠- دقيقة ← ٦٠- دقيقة

التقدم في وظيفة Timeshift ، تشغيل

- في تقدم Timeshift ، يمكنها أن تقوم بتشغيل عكسي.

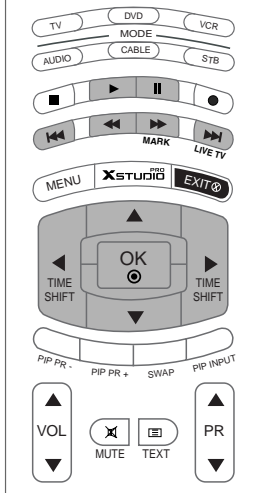

يشير إلى اختلاف البث الحالي والفيديو المعروض.

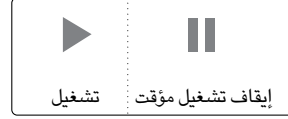

استخدام جهاز التحكم عن بعد

يمكنك تغيير التشغيل لأي نقطة أثناء تشغيل البرنامج المسجل.

عند التشغيل،

- اضغط بشكل مستمر على الزر **REW** (ترجيع) لزيادة السرعة .
- اضغط بشكل مستمر على الزر **FF** (تقديم سريع) لزيادة السرعة .
- يؤدي الضغط على هذه الأزرار بشكل مستمر إلى زيادة سرعة التقديم/الترجيع.



- اضغط على الزر أو للتقدم للأمام والرجوع للخلف في البرنامج الحالي.
- اضغط على الزر للانتقال إلى نهاية البرنامج.
- اضغط على الزر للانتقال إلى مقدمة البرنامج.
- اضغط على الزر للانتقال بمعدل ٢٠ ثانية للأمام.
- اضغط على الزر للانتقال بمعدل ٨ ثوان للأمام.



أثناء التشغيل، اضغط على الزر **Pause** (إيقاف مؤقت).

- يتم عرض الشاشة الثابتة.
- اضغط بشكل متكرر على الزر **Pause** (إيقاف مؤقت) للتقدم إداراً بإطار.



- اضغط على الزر **Pause** (إيقاف مؤقت) ثم استخدم الزر **FF** (تقديم سريع) للحركة البطيئة (عند عرض).

عند استخدام الزر أو أثناء التشغيل، يمكن عرض المؤشر على الشاشة.



اضغط على الزر **PLAY** (تشغيل) مرة أخرى للعودة إلى وضع التشغيل العادي.



- إذا كنت ترغب في العودة إلى البث المباشر الحالي، فاضغط على الزر .



التقدم في وظيفة Timeshift

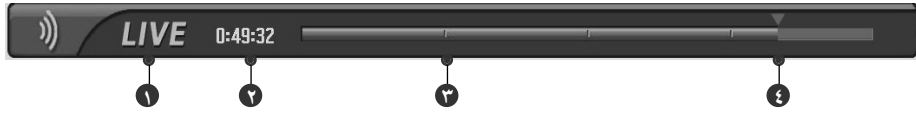

١ بعد تحديد تشغيل Timeshift ، اضغط على الزر OK (موافق).

- بمجرد بدء Timeshift ، يتم عرض شريط تقدم يشير إلى حالة التسجيل الحالية في الجزء السفلي من الشاشة.
- اضغط على الزر EXIT (إنهاء) لإخفاء "شريط التقدم" أو اضغط على الزر OK (موافق) لعرض "شريط التقدم".
- يتم حفظ هذه الوظيفة حتى في حالة تغيير برنامج ما أثناء تقدم Timeshift .

٢ عند إنهاء وظيفة Timeshift ، ادخل إلى قائمة الخيارات وقم بإيقاف تشغيل Timeshift .

"شريط التقدم"؟

تشير هذه الوظيفة إلى قسم إعادة عرض DVR محتمل (مسجل الفيديو الرقمي)، وضع الشاشة الحالي، وضع البث الحقيقي، مقطع قسم التسجيل.

- ١ حالة الفيديو المعروض حالياً.
- ٢ حفظ الوقت الحالي
- ٣ فواصل زمنية بمقدار ١٥ دقيقة من وقت بدء تشغيل Timeshift (الإجمالي - ساعة واحدة).
- ٤ يشير إلى وضع Timeshift الحالي.

ملاحظة !

- ◀ ميزة DVR (مسجل الفيديو الرقمي) : جهاز يسجل محتويات برنامج البث ويشغلها على قرص صلب في الجهاز أو TOP BOX SET (صندوق الجهاز العلوي). إذا كانت المساحة على القرص الصلب المتاح صغيرة عند بدء Timeshift ، يتم حذف أقدم المعلومات.
- ◀ لحفظ مساحة على القرص الصلب، لا يتم حفظ أي شيء في حالة عدم وجود إشارة.
- ◀ مساحة التخزين الإجمالية للقرص الصلب هي ٨٠ جيجا بايت. يتم حفظ ٤ جيجا بايت كحد أدنى لوظيفة Timeshift .
- ◀ عند تشغيل الطاقة، يستغرق الأمر ٣ دقائق كحد أقصى لبدء تشغيل HDD (محرك الأقراص المضغوطة).
- ◀ لن تبدأ وظيفة التسجيل لبرنامج محمي ضد النسخ.
- ◀ ونظراً لتحويل البث التناظري إلى إشارة رقمية، فقد يعرض الفيديو الذي يحتوي على حركة سريعة "شرايط عرضية". يحدث ذلك عند ضغط الإشارة التناظرية ثم استرجاعها في الإشارة الرقمية. ستحاول الوحدة تقليل هذا التشويش الزائد للصورة.
- ◀ عند استخدام وضع DW/PIP ، POP ، يتوقف Timeshift .
- ◀ يتوافر وضع تغيير الوقت في وضع TV (التلفزيون) ووضع AV1 (فيديو ١) ووضع AV2 (فيديو ٢) ووضع Component (480i/576i).
- ◀ لا تكون وظيفة Timeshift متاحة لقنوات Audio (الصوت) فقط.

الوظائف الخاصة | ميزة DVR (مسجل الفيديو الرقمي)

TimeShift

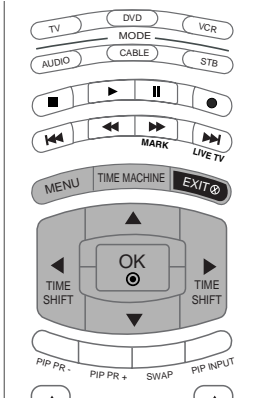

- تسمح هذه الوظيفة للوحدة بتسجيل البث المباشر للتلفاز، مما يسمح بإمكانية عرضها في أي وقت.
- مع تشغيل وظيفة Timeshift، يمكنك إيقاف العرض التلفزيوني العادي مؤقتاً وترجييعه بدون فقد أي جزء من البث المباشر.



1

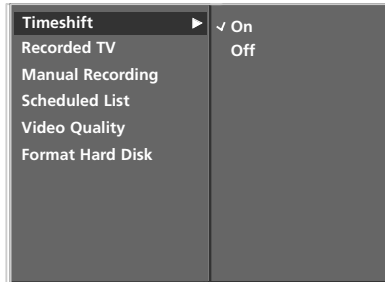

2 3

1 اضغط على الزر MENU (القائمة) ثم استخدم الزر ▲ / ▼ (زيادة/خفض) لتحديد القائمة DVR (مسجل الفيديو الرقمي).

2 اضغط على الزر ▶ ثم استخدم الزر ▲ / ▼ (زيادة/خفض) لتحديد Timeshift.

3 اضغط على الزر ▶ ثم على الزر ▲ / ▼ لتحديد الخيار On (التشغيل) أو Off (إيقاف التشغيل).

4 اضغط على الزر EXIT للعودة إلى وضع المشاهدة العادية.

تشغيل الشاشة

بعد تشغيل الجهاز يكون بمقدورك استخدام مميزات مختلفة.

تشغيل الشاشة

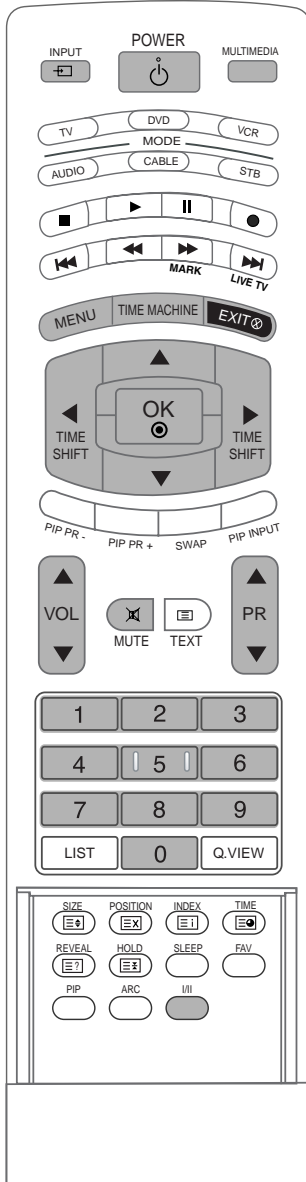

١

ضع أولاً سلك التيار بالطريقة الصحيحة.

في هذه اللحظة يتحول التلفزيون إلى وضع الانتظار.

■ لتشغيل التلفزيون من وضع الانتظار، اضغط على الزر **INPUT** أو **POWER** (الدخل) أو **PR** (اختيار البرامج) في الجهاز، أو اضغط على الزر **POWER** (تشغيل) أو **INPUT** (الدخل) أو **MULTIMEDIA** أو **PR** أو زر أي رقم من (٠-٩) في وحدة التحكم عن بعد، فينتقل التلفزيون إلى وضع التشغيل.

ضبط مستوى الصوت

١

اضغط على الزر **VOL** (مستوى الصوت) **▲ \ ▼** لضبط مستوى الصوت.

٢

لإيقاف تشغيل الصوت: اضغط على زر **MUTE** (كتم الصوت).

٣

ويمكن إلغاء هذه الوظيفة بالضغط على الزر **MUTE** (كتم الصوت) أو الزر **VOL** (مستوى الصوت) **▲ \ ▼** أو الزر **I/II**.

تحديد البرامج

١

اضغط على الزر **PR** (تحديد البرامج) **▲ \ ▼** أو أزرار الأرقام لتحديد رقم برنامج معين.

إختيار اللغة على الشاشة (إختيارية)

- يمكن عرض القائمة على الشاشة باللغة المطلوبة. وعليك اختيار لغتك أولاً.

١

اضغط زر القائمة **MENU** ثم اضغط الزر **▲ \ ▼** لاختيار القائمة الخاصة.

٢

اضغط الزر الأيمن ثم زر الحركة لأعلي وأسفل لاختيار اللغة.

٣

اضغط الزر **▶**. اضغط زر إختيار البرنامج أو زر درجة الصوت لإختيار لغتك المطلوبة.

جميع العروض المبينة علي الشاشة ستظهر باللغة المختارة.

٤

اضغط بصفة متكررة على زر القائمة **EXIT** للرجوع إلى المشاهدة العادية للتلفزيون.

ملاحظة !

◀ العزم على ترك المكان لقضاء إجازة، افصل القابس من منفذ الكهرباء في الجدار.

التوصيلات والإعداد

دقة العرض المدعومة (وضع RGB/HDMI)
(37LC2RR*, 42LC2RR*)

درجة الدقة	تردد أفقي (كيلوهرتز)	تردد رأسي (هرتز)
720x400	31,468	70,8
640x480	31,469 37,684	59,94 75,00
800x600	37,879 46,875	60,31 75,00
832x624	49,725	74,55
1024x768	48,363 56,47 60,123	60,00 70,00 75,029
1280x768	47,776	59,870
1360x768	47,720	59,799
1366x768	47,720	59,799

دقة العرض المدعومة (وضع RGB/HDMI)
(42PC1RR*, 50PB2RR*)

درجة الدقة	تردد أفقي (كيلوهرتز)	تردد رأسي (هرتز)
640x350	31,468 37,861	70,09 85,08
720x400	31,469 37,927	70,08 85,03
640x480	31,469 35,000 37,861 37,500 43,269	59,94 66,66 72,80 75,00 85,00
848x480	31,500 37,799 39,375	60,00 70,00 75,00
852x480	31,500 37,799 39,375	60,00 70,00 75,00
800x600	35,156 37,879 48,077 46,875 53,674	56,25 60,31 72,18 75,00 85,06
832x624	49,725	74,55
1024x768	48,363 56,476 60,023	60,00 70,06 75,02
1360x768	47,700	60,00
1366x768	47,700	60,00
1152x864	54,348	60,05
1280x768	47,776	59,87

ملاحظة !

- ◀ للاستمتاع بوضوح الصورة والصوت صل الكمبيوتر بالجهاز.
- ◀ احرص على عدم إبقاء صورة ثابتة على شاشة الجهاز لفترة طويلة، حيث قد يؤدي ذلك إلى جعل تلك الصورة ثابتة على الشاشة طوال الوقت، واستخدم بدلاً من ذلك شاشة توقف إذا أمكن.
- ◀ قم بتوصيل الكمبيوتر بمنفذ **DVI/HDMI** أو **RGB (PC/DTV)** بالجهاز، قم بتغيير خرج دقة صورة الكمبيوتر وفقاً لذلك.
- ◀ قد تكون هناك بعض الضوضاء الناتجة عن بعض درجات الدقة أو النمط الرأسي أو التباين أو السطوع في وضع **PC** (الكمبيوتر). بعد ذلك قم بتغيير وضع **PC** (الكمبيوتر) إلى مستوى دقة آخر أو تغيير نسبة التحديث إلى نسبة أخرى أو تعديل نسبة السطوع والتباين في القائمة حتى تصبح الصورة نقية.
- ◀ إذا لم يمكن تغيير نسبة تحديث بطاقة الرسوم الخاص بالكمبيوتر، فيجب عندئذٍ تغيير بطاقة الرسوم أو الرجوع إلى الشركة المصنعة لبطاقة الرسوم.
- ◀ يكون شكل دخل التزامن للترددات الأفقية والرأسية منفصلاً.
- ◀ في الطرز **42PC1RR/50PB2RR**، نوصي باستخدام دقة صورة 1024×768 ، ٦٠ هرتز لوضع الكمبيوتر، حيث يوفر ذلك أفضل جودة صورة.
- ◀ في الطرز **37LC2RR/42LC2RR**، نوصي باستخدام دقة صورة 1360×768 ، ٦٠ هرتز لوضع الكمبيوتر، حيث يوفر ذلك أفضل جودة صورة.
- ◀ إذا كانت نسبة دقة الكمبيوتر أعلى من **UXGA**، فلن تكون هناك صورة على الجهاز.
- ◀ قم بتوصيل كابل الإشارة من منفذ خرج شاشة الكمبيوتر بمنفذ **HDMI (PC/DTV)** RGB بالجهاز أو صل كابل الإشارة من منفذ خرج **HDMI** بالجهاز بمنفذ **HDMI/DVI** بالجهاز.
- ◀ صل كابل الصوت من الكمبيوتر بـ **AUDIO INPUT** (دخل الصوت) الموجود بالجهاز. (لا تكون كابلات الصوت متوفرة مع الجهاز).
- ◀ عند استخدام بطاقة صوت أضيف صوت الكمبيوتر الشخصي بحسب ما هو مطلوب.
- ◀ تستخدم هذه الشاشة نظام التوصيل والتشغيل الفوري **VESA**، وعند توصيل نظام متوافق للتوصيل والتشغيل الفوري (الكمبيوتر الشخصي) مع الشاشة، لن يلزم استخدام أوضاع ضبط إضافية. وتقدم الشاشة البيانات **EDID** لنظام الكمبيوتر الشخصي باستخدام بروتوكول **DDC**. ويقوم الكمبيوتر الشخصي بال ضبط والتعديل أتماتيكياً لاستخدام هذه الشاشة.
- ◀ بروتوكول **DDC** مضبوط مسبقاً للوضع **RGB** (قياسي أنالوج) والوضع **HDMI (HDMI, RGB رقمي ديجيتال)**.
- ◀ عند اللزوم، أضبط أوضاع ضبط الشاشة وظيفياً على أساس التوصيل والتشغيل الفوري.
- ◀ إذا كانت بطاقة الرسوم بالجهاز لا تخرج **RGB** رقمياً وتمائلياً في وقت واحد، فقم بتوصيل **HDMI/DVI** أو **RGB (PC/DTV)** للجهاز.
- ◀ لعرض الكمبيوتر على الجهاز.
- ◀ إذا كانت البطاقة الرسومية في الكمبيوتر الشخصي تقوم بإخراج **RGB** رقمي وقياسي في نفس الوقت، أضبط الشاشة على **RGB** أو **HDMI** (يتم ضبط الوضع الآخر من جانب الشاشة تلقائياً على وضع التوصيل والتشغيل الفوري).
- ◀ قد يؤدي استخدام كابل **RGB-PC** أطول من اللازم إلى إحداث بعض التشويش على الشاشة. وينصح باستخدام كابل طوله أقل من ٥ أمتار، حيث يوفر هذا الطول أفضل جودة للصورة.
- ◀ في مصادر الدخل صغوف و نطفة/قبط، يمكنك تحديد وضع ضا (الكمبيوتر) أو بي (التلفزيون الرقمي) عند إدخال الإشارات التالية:
- ضا (الكمبيوتر): 640×480 بتردد ٦٠ كيلوهرتز / 720×480 بتردد ٦٠ كيلوهرتز / 848×480 بتردد ٦٠ كيلوهرتز / 858×480 بتردد ٦٠ كيلوهرتز / 720×1280 بتردد ٦٠ كيلوهرتز
- بي (التلفزيون الرقمي): 480×720 ك/بتردد ٦٠ كيلوهرتز

ضبط الكمبيوتر

■ يوفر هذا التلفزيون ميزة التوصيل والتشغيل، أي أن جهاز الكمبيوتر يتم ضبطه تلقائياً على إعدادات التلفزيون.

عند التوصيل بكابل D-sub المزود بـ ١٥ سناً

١ صل خرج RGB في الكمبيوتر بقابس IN RGB (دخل RGB) (PC/DTV) في الجهاز.

٢ صل مخارج الصوت في صندوق الجهاز العلوي الرقمي بقابس AUDIO (دخل الصوت RGB/DVI) في الجهاز.

٣ شغل الكمبيوتر والجهاز.

٤ اختر مصدر دخل RGB باستخدام الزر INPUT (إدخال) في جهاز التحكم عن بعد.

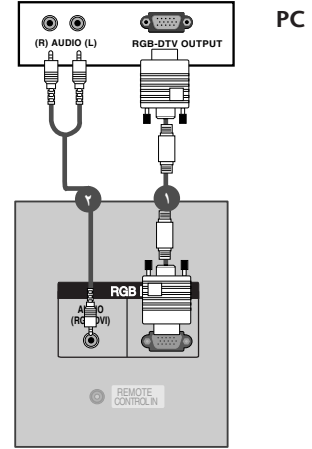

عند توصيل HDMI بكابل DVI

١ قم بتوصيل خرج DVI الخاص بصندوق الجهاز العلوي الرقمي بقابس HDMI/DVI IN في الجهاز.

٢ صل مخارج الصوت في صندوق الجهاز العلوي الرقمي بقابس AUDIO (دخل الصوت RGB/DVI) في الجهاز.

٣ شغل الكمبيوتر والجهاز.

٤ اختر مصدر دخل HDMI/DVI باستخدام الزر INPUT (إدخال) في جهاز التحكم عن بعد.

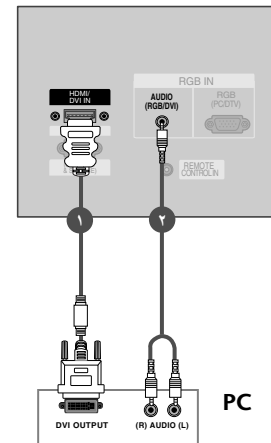

ملاحظة !

- ◀ في حالة وجود خرج قنط بالكمبيوتر وعدم وجود خرج قنط؛ ففي هذه الحالة يلزم إجراء توصيل صوتي منفصل.
- ◀ أما إذا كان صندوق الجهاز العلوي الرقمي لا يدعم خاصية Auto DVI (DVI تلقائي)، فيجب ضبط الدقة المناسبة للخروج للحصول على أفضل جودة للصورة، قم بضبط دقة الخرج لصندوق الجهاز العلوي الرقمي على ٧٢٠×١٢٨٠ بكسل.

ضبط STB (صندوق الجهاز العلوي)

عند التوصيل بكابل مكون

- 1 وصل مخارج الفيديو (PR, PB, Y) الخاصة بصندوق الجهاز العلوي الرقمي بقوابس **COMPONENT IN VIDEO** (مكون الفيديو (ث، صاً، بؤاً) في الجهاز.
- 2 وصل مخارج الصوت الخاصة بصندوق الجهاز العلوي الرقمي بقوابس **COMPONENT IN AUDIO** (مكون الصوت) في الجهاز.
- 3 شغل صندوق الجهاز العلوي الرقمي. (ارجع إلى "دليل المالك" للتعرف على صندوق الجهاز العلوي الرقمي).
- 4 اختر مصدر دخل **Component1** أو **Component2** (مكون) باستخدام زر **INPUT** (دخل) في جهاز التحكم عن بعد.

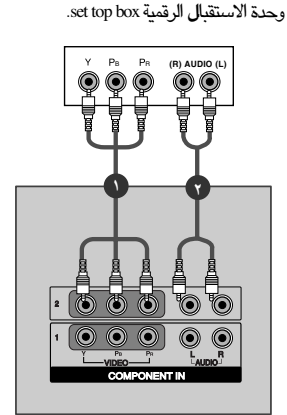

ملاحظة !

الإشارة	الجهاز	RGB-DTV	HDMI-DTV
480i/576i	نعم	لا	لا
480p/576p/720p/1080i	نعم	نعم	نعم

عند التوصيل بكابل HDMI إلى DVI

- 1 قم بتوصيل خرج **DVI** الخاص بصندوق الجهاز العلوي الرقمي بقابس **HDMI/DVI IN** في الجهاز.
- 2 وصل مخارج الصوت في صندوق الجهاز العلوي الرقمي بقابس **AUDIO (دخل الصوت) (RGB/DVI)** في الجهاز.
- 3 شغل صندوق الجهاز العلوي الرقمي. (ارجع إلى "دليل المالك" للتعرف على صندوق الجهاز العلوي الرقمي).
- 4 اختر مصدر دخل **HDMI/DVI** باستخدام الزر **INPUT** (إدخال) في جهاز التحكم عن بعد.

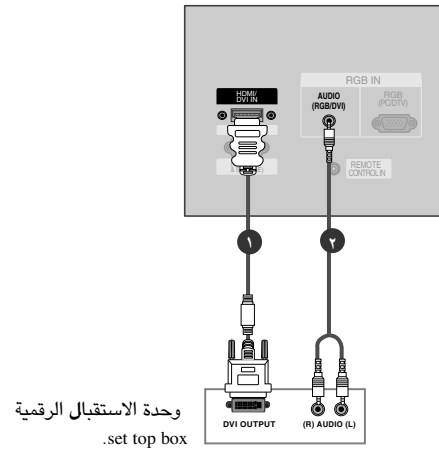

ملاحظة !

- ◀ في حالة وجود خرج **DVI** بصندوق الجهاز العلوي الرقمي وعدم وجود خرج **HDMI**، ففي هذه الحالة يلزم عمل وصلة صوتية منفصلة.
- ◀ إذا كان صندوق الجهاز العلوي الرقمي يدعم خاصية **Auto DVI (DVI تلقائي)**، فسيتم ضبط مستوى دقة صندوق الجهاز العلوي الرقمي تلقائياً على ٧٢٠×١٢٨٠ بكسل.
- ◀ أما إذا كان صندوق الجهاز العلوي الرقمي لا يدعم خاصية **Auto DVI (DVI تلقائي)**، فيجب ضبط الدقة المناسبة للخروج للحصول على أفضل جودة للصورة، قم بضبط دقة الخروج لصندوق الجهاز العلوي الرقمي على ٧٢٠×١٢٨٠ بكسل.

ضبط STB (صندوق الجهاز العلوي)

يوفر هذا التلفزيون ميزة التوصيل والتشغيل، أي أن جهاز الكمبيوتر يتم ضبطه تلقائياً على إعدادات التلفزيون.

عند التوصيل بكابل D-sub المزود بـ ١٥ سناً

- ١ صل خرج RGB الخاص بصندوق الجهاز العلوي الرقمي بقابس RGB IN (دخول RGB) (DTV/PC) في الجهاز.
- ٢ صل مخارج الصوت في صندوق الجهاز العلوي الرقمي بقابس AUDIO (دخول الصوت) (RGB/DVI) في الجهاز.
- ٣ شغل صندوق الجهاز العلوي الرقمي. (ارجع إلى "دليل المالك" للتعرف على صندوق الجهاز العلوي الرقمي).
- ٤ اختر مصدر دخل RGB باستخدام الزر INPUT (إدخال) في جهاز التحكم عن بعد.

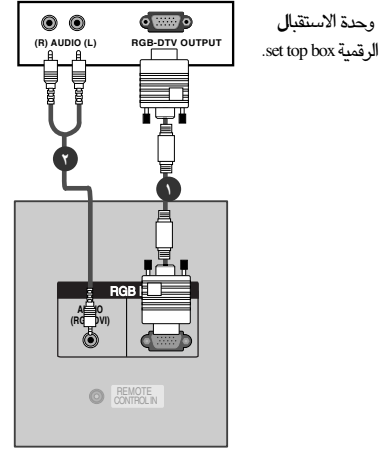

وحدة الاستقبال
الرقمية set top box.

عند التوصيل بكابل HDMI

- ١ قم بتوصيل خرج HDMI الخاص بصندوق الجهاز العلوي الرقمي بقابس HDMI/DVI IN في الجهاز.
- ٢ اختر مصدر دخل HDMI/DVI باستخدام الزر INPUT (إدخال) في جهاز التحكم عن بعد.
- ٣ شغل صندوق الجهاز العلوي الرقمي. (ارجع إلى "دليل المالك" للتعرف على صندوق الجهاز العلوي الرقمي).

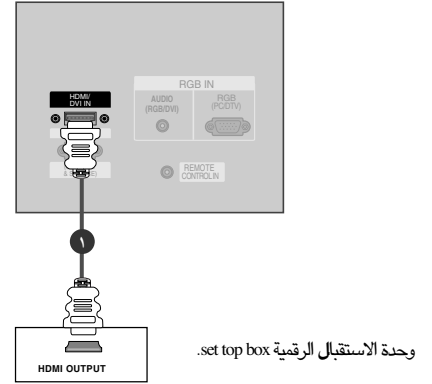

وحدة الاستقبال الرقمية set top box.

ملاحظة !

- يمكن للتلفزيون استقبال إشارات الفيديو والصوت في وقت واحد من خلال كابل HDMI.
- إذا كان صندوق الجهاز العلوي الرقمي يدعم خاصية Auto HDMI (HDMI تلقائي)، فسيتم ضبط مستوى دقة صندوق الجهاز العلوي الرقمي تلقائياً على ٧٢٠×١٢٨٠ بكسل.
- أما إذا كان صندوق الجهاز العلوي الرقمي لا يدعم خاصية Auto HDMI (HDMI تلقائي)، فيجب ضبط الدقة المناسبة للخروج للحصول على أفضل جودة للصورة، قم بضبط دقة الخرج لصندوق الجهاز العلوي الرقمي على ٧٢٠×١٢٨٠ بكسل.

ضبط DVD (مشغل أقراص الفيديو الرقمية)

عند التوصيل بكابل مكون

- ١ صل مخارج الفيديو (Y, PB, PR) الخاصة بمشغل أقراص الفيديو الرقمية بقوابس COMPONENT IN VIDEO مكون الفيديو (Y, PB, PR) في الجهاز.
- ٢ صل مخارج الصوت الخاصة بمشغل أقراص الفيديو الرقمية بقوابس COMPONENT IN AUDIO (مكون الصوت) في الجهاز.
- ٣ شغل مشغل أقراص الفيديو الرقمية طبقاً ثم أدخل قرص DVD.
- ٤ اختر مصدر دخل Component2 أو Component1 (مكون 1) باستخدام زر INPUT (دخول) في جهاز التحكم عن بعد.
- ٥ ارجع إلى دليل مشغل الأقراص الرقمية لمعرفة إرشادات التشغيل.

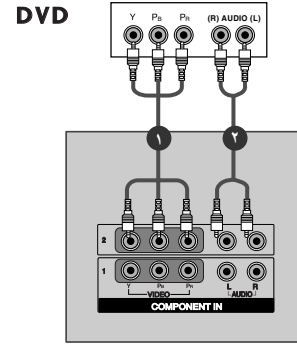

ملاحظة !

منافذ دخل المكون

للحصول على صورة عالية الجودة؛ صل مشغل الأقراص الرقمية بمنافذ دخل المكون كما هو موضح أدناه.

منافذ المكون في التلفاز.	Y	Pb	Pr
منافذ خرج الفيديو في مشغل	Y	Pb	Pr
أقراص الفيديو الرقمية.	Y	Pb	Pr

ضبط DVD (مشغل أقراص الفيديو الرقمية)

عند التوصيل باستخدام كابل S-Video

- 1 وصل خرج S-VIDEO الخاص بالـ DVD بدخل S-VIDEO في الجهاز.
- 2 وصل خرج الصوت الخاص بالـ DVD بقوابس دخل AUDIO (الصوت) الموجودة في الجهاز.
- 3 أدر مشغل أقراص الفيديو الرقمية DVD ثم أدخل قرص DVD.
- 4 اختر مصدر دخل AV1 (صوت وصورة 3) باستخدام زر INPUT (الدخل) في وحدة التحكم عن بعد.
- 5 ارجع إلى "دليل مشغل أقراص الفيديو الرقمية" لمعرفة إرشادات التشغيل.

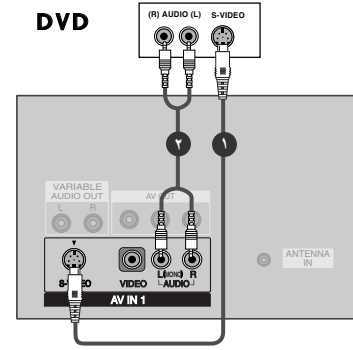

عند التوصيل بكابل HDMI

- 1 قم بتوصيل خرج HDMI الخاص بـ DVD (أقراص الفيديو الرقمية) بقابس HDMI/DVI IN في الجهاز.
- 2 اختر مصدر دخل HDMI/DVI باستخدام الزر INPUT (إدخال) في جهاز التحكم عن بعد.
- 3 ارجع إلى "دليل مشغل الأقراص الرقمية" لمعرفة إرشادات التشغيل.

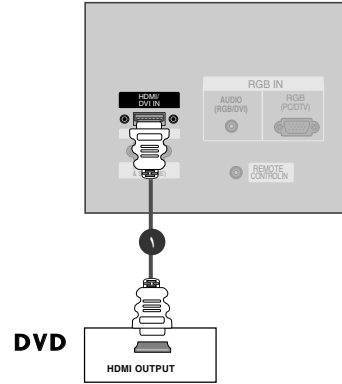

ملاحظة !

- ▶ يمكن للتلفزيون استقبال إشارات الفيديو والصوت في وقت واحد من خلال كابل HDMI.
- ▶ إذا كان الـ DVD يدعم خاصية Auto HDMI (HDMI تلقائي) يتم ضبط دقة خرج الـ DVD تلقائياً على ٧٢٠×١٢٨٠ بكسل.
- ▶ أما إذا كان الـ DVD لا يدعم خاصية Auto HDMI (HDMI تلقائي)، فيجب ضبط الدقة المناسبة للخرج. للحصول على أفضل جودة للصورة، قم بضبط دقة الخرج للـ DVD على ٧٢٠×١٢٨٠ بكسل.

توصيلات الأجهزة الخارجية

١ صل قابسي **AUDIO/VIDEO** (الصوت/الفيديو) بين التلفاز والجهاز الخارجي. طابق ألوان القابس. (فيديو = أصفر والصوت الأيسر = أبيض والصوت الأيمن = أحمر).

٢ اختر مصدر دخل **AV2** (الصوت الفيديو) باستخدام زر **INPUT** (إدخال) في جهاز التحكم عن بعد.
- عند التوصيل مع **AV IN1**، اختر مصدر دخل **AV1**.

٣ شغل الجهاز الخارجي المعني. ارجع إلى دليل تشغيل الجهاز الخارجي.

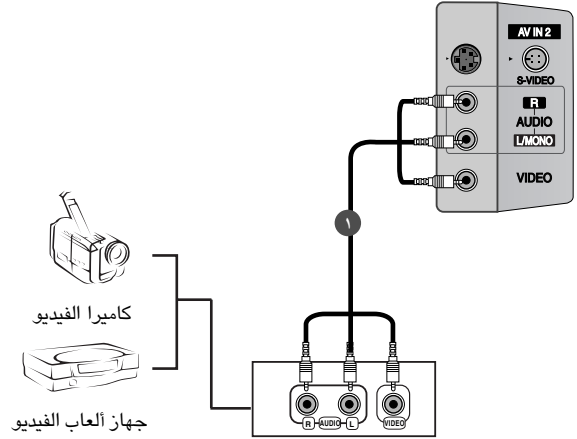

إعداد VCR (جهاز الفيديو)

عند التوصيل باستخدام كابل S-Video

١ وصل خرج S-VIDEO الخاص بجهاز الفيديو بدخل S-VIDEO في الجهاز. يؤدي ذلك إلى تحسين جودة الصورة بالمقارنة مع دخل المكون الطبيعي (كابل RCA).

٢ وصل خرج الصوت لجهاز الفيديو بقوابس دخل AUDIO (الصوت) الموجودة على الجهاز.

٣ أدخل شريط فيديو في جهاز الفيديو واضغط على زر PLAY (تشغيل) في جهاز الفيديو. (ارجع إلى "دليل المالك" الخاص بجهاز الفيديو).

٤ اختر مصدر دخل AV1 (صوت وصورة ٣) باستخدام زر INPUT (الدخل) في وحدة التحكم عن بعد.

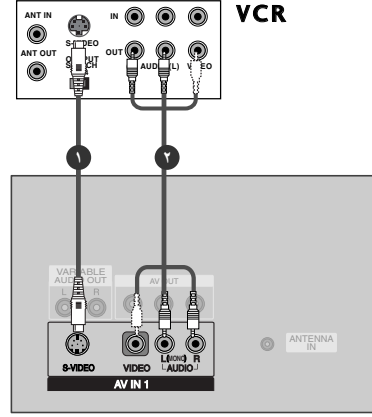

ملاحظة !

◀ إذا كان كل من مقبسي S-VIDEO و VIDEO قد تم توصيلهما بجهاز الفيديو S-VHS في نفس الوقت، فيمكن استقبال إشارة S-VIDEO فقط.

إعداد VCR (جهاز الفيديو)

- لتجنب تشويش الصورة (تداخل)، اترك مسافة ملائمة بين التلفاز وجهاز الفيديو.
- صورة نموذجية ثابتة من جهاز الفيديو. عند استخدام تنسيق الصورة 4:3؛ تظل الصور الثابتة على جوانب الشاشة، مرئية على الشاشة.

عند التوصيل بكابل هوائي

- 1 صل مقبس **ANT OUT** (خرج هوائي) جهاز الفيديو بمقبس **ANTENNA IN** (الهوائي) في الجهاز.
- 2 صل كابل الهوائي بمقبس **ANT IN** (دخل هوائي) جهاز الفيديو.
- 3 اضغط على زر **PLAY** (تشغيل) في جهاز الفيديو واضبط البرنامج المناسب بين التلفاز وجهاز الفيديو لعرضه.

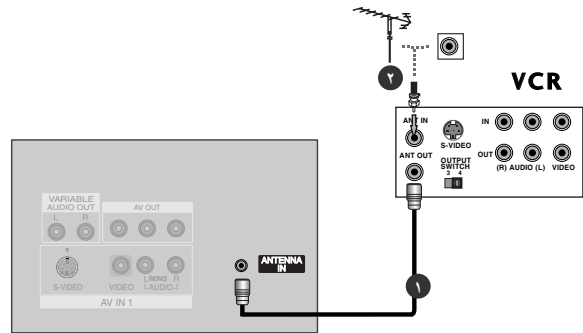

عند التوصيل بكابل RCA.

- 1 صل قابسي **AUDIO/VIDEO** (الصوت/الفيديو) بين التلفاز وجهاز الفيديو. طابق ألوان القابس (فيديو = أصفر و الصوت الأيسر = أبيض و الصوت الأيمن = أحمر)
- 2 أدخل شريط الفيديو في جهاز الفيديو واضغط على زر **PLAY** (تشغيل) في جهاز الفيديو. (ارجع إلى "دليل المالك" الخاص بجهاز الفيديو).
- 3 اختر مصدر دخل **AV1** (الصوت الفيديو) باستخدام زر **INPUT** (دخل) في جهاز التحكم عن بعد. - عند التوصيل مع **AV IN2**، اختر مصدر دخل **AV2**.

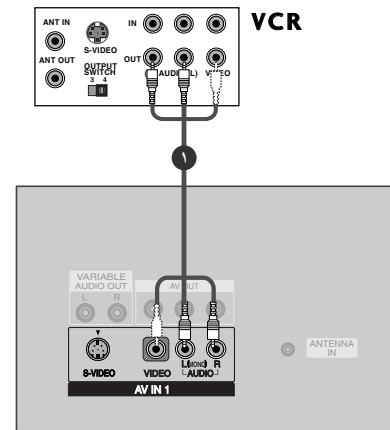

ملاحظة !

◀ إذا كان لديك مسجل فيديو مونو، يتم توصيل كابل الصوت من مسجل الفيديو إلى السماعة يسار / مونو عند مدخلها على شاشة البلازما.

التوصيلات والإعداد

- لمنع تلف الجهاز: لا تصل أي سلك كهرباء حتى تنتهي من عملية توصيلاته بالكامل.
- هذا الجزء من CONNECTION & SETUP (الإعداد والتوصيل) يستخدم الصور بشكل أساسي للتلفاز *42PC1RR*, *50PB2RR*.

توصيل الهوائي

- للحصول على أعلى جودة للصورة: اضبط اتجاه الهوائي.
- كابل الهوائي والمحول ليسا مرفقين.

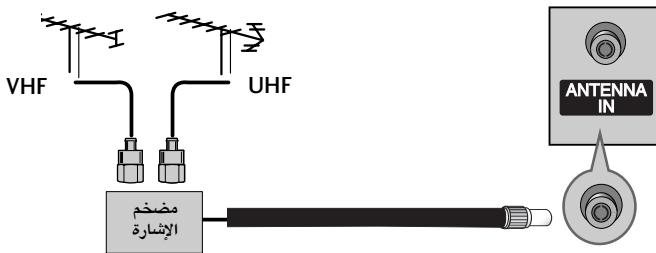
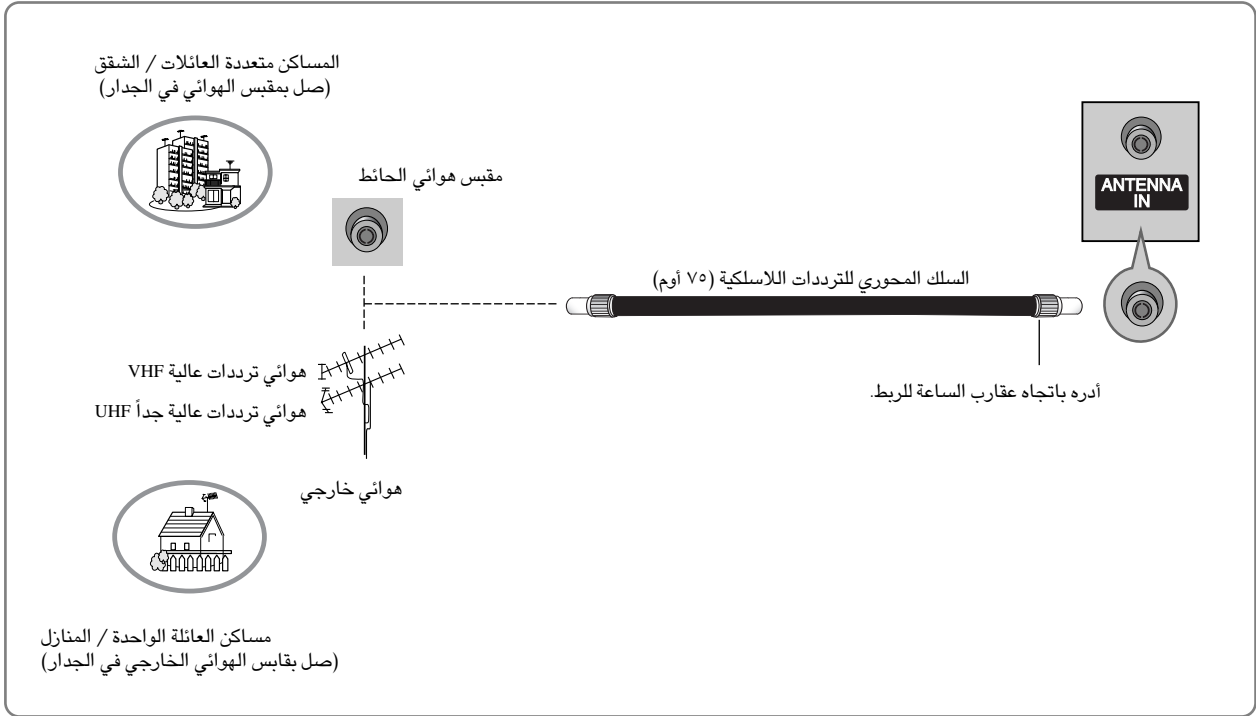

- للحصول على صورة عالية الجودة في المناطق ضعيفة الاستقبال؛ ركب مضخم استقبال الإشارة في الهوائي كما هو موضح ناحية اليمين.
- في حالة تقسيم الإشارة بين تلفازين، استخدم مقسم إشارة الهوائي للتوصيل.

تركيب الحامل

- يمكن تثبيت جهاز التلفزيون بطرق مختلفة، فيمكن تثبيته على الحائط أو على سطح مكتب، وما إلى ذلك.
- تم تصميم التلفزيون بحيث يتم تثبيته في وضع أفقي.

التوصيل الأرضي

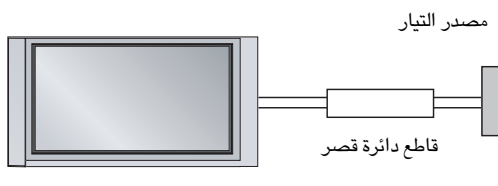

احرص على توصيل السلك الأرضي للحيلولة دون التعرض لصدمات كهربائية. فإن كان التوصيل الأرضي غير ممكن، فيجب الاستعانة بفني كهربائي متخصص لتثبيت قاطع دائرة منفصل. وتجدر الإشارة إلى أنه لا يجب عمل التوصيل الأرضي للوحدة عن طريق توصيلها بأسلاك التلفزيون أو مانعات الصواعق أو مواسير الغاز.

التركيب الحائطي: تركيب أفقي

للحصول على التهوية الملائمة، اترك فراغاً بمقدار أربع بوصات من كل جانب ومن الجدار أيضاً.

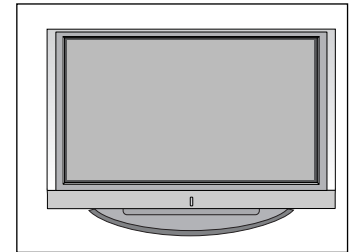
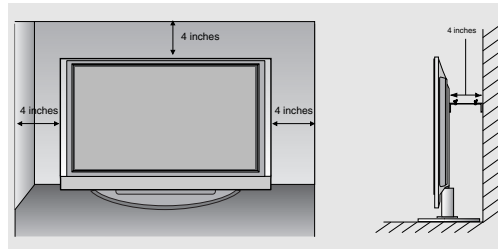

للتثبيت بالنظام المكتبي

للحصول على التهوية الملائمة: اترك فراغاً بمقدار أربع بوصات من كل جانب ومن الجدار أيضاً. يمكن الحصول على المعلومات التفصيلية المتعلقة بعملية التثبيت من التاجر، انظر التركيب الاختياري للرف المائل المثبت على الجدار و " دليل الإعداد".

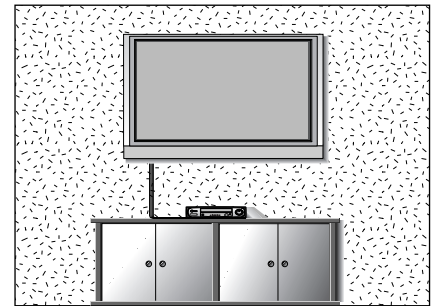
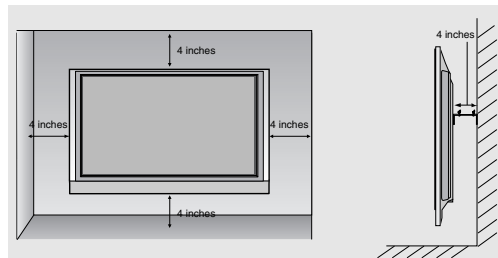

<42PC1RR فقط>

قم بفك المسامير الموجودين على الجانب الخلفي للجهاز قبل تثبيت رف التعليق على الحائط.

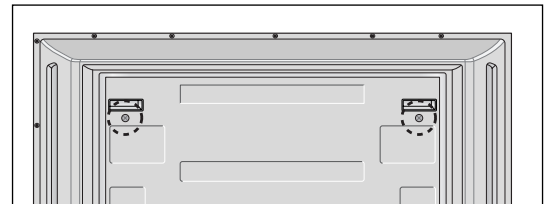

كيفية تعليق أجزاء المنتج على الحائط لحماية الجهاز من السقوط

- قم بتركيب الجهاز بحيث يكون ملتصقاً بالحائط ولا يسقط عند دفعه للخلف.
- تُعد الإرشادات الموضحة أدناه طريقة آمنة لتركيب المنتج، وتتم من خلال تركيبه على الحائط بحيث لا يسقط عند سحبه إلى الأمام. وسوف تمنع هذه الإرشادات المنتج من السقوط للأمام وإلحاق الأذى بالأشخاص. وستحفظ تلك الإرشادات كذلك المنتج من التلف بسبب السقوط. يرجى الحرص كذلك على عدم قيام الأطفال بالتعلق أو التسلق أو التعلق بالمنتج.

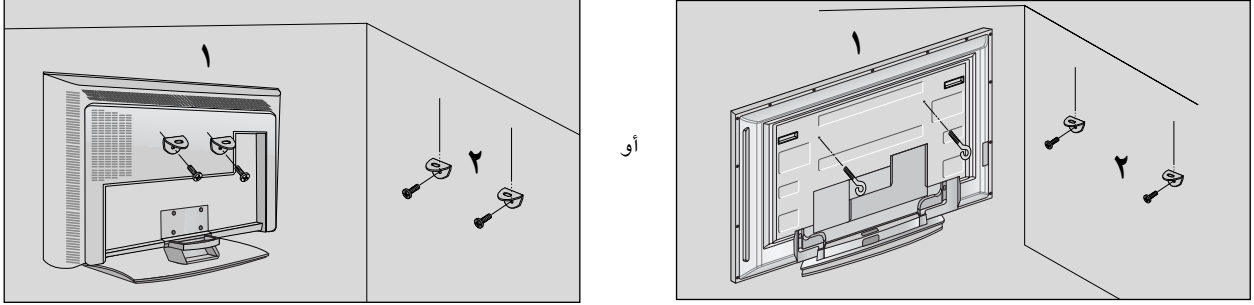

١ استخدم المسامير ذات العروة أو المسامير الملولبة لرفوف التلفزيون لتركيب المنتج على الحائط كما هو موضح بالصورة. إذا كان المنتج يحتوي على المسامير الملولبة في موضع المسامير ذات العروة، فقبل إدخال المسامير ذات العروة، قم بفك المسامير الملولبة. * أدخل المسامير ذات العروة أو المسامير الملولبة لرفوف التلفزيون وأحكام ربطها جيداً في الثقوب العلوية.

٢ ركب رفوف التعليق بالمسامير الملولبة على الحائط (لا تكون هذه الأجزاء متوفرة كجزء من المنتج، بل يلزم شراؤها منفصلاً). قم بمساواة ارتفاع أجزاء رف التعليق المثبت على الحائط.

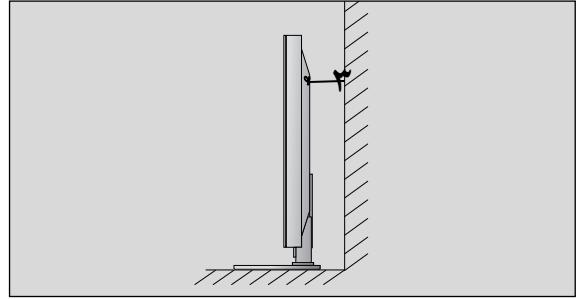

٣ استخدم حبلًا قويًا لربط المنتج (لا يكون متوفرًا كجزء من المنتج، بل يتم شراؤه منفصلاً). تعد الطريقة الأكثر أماناً هي ربط الحبل بحيث يكون في وضع أفقي بين الحائط والمنتج.

ملاحظة !

- ◀ عند نقل المنتج إلى مكان آخر، قم بفك الحبل أولاً.
- ◀ استخدم حاملاً مخصصاً للمنتج أو خزانة كبيرة وقوية بشكل كافٍ يتناسب مع حجم ووزن المنتج.
- ◀ لاستخدام المنتج بشكل آمن، تأكد من أن ارتفاع الرف المثبت على الحائط هو نفس ارتفاع المنتج.

التوصيل الأساسي (37LC2RR*, 42LC2RR*)

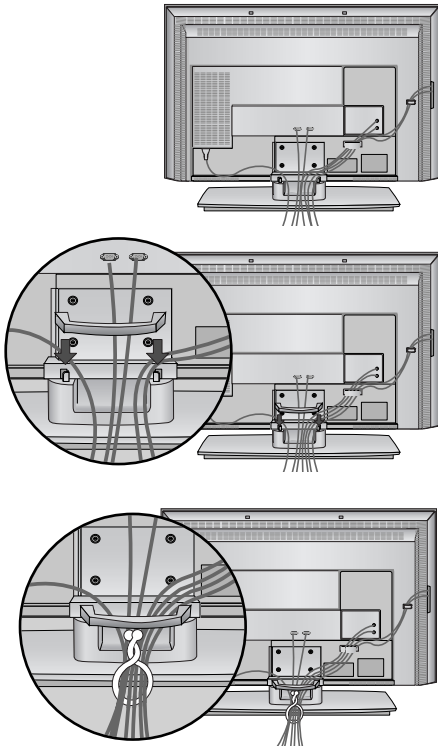

١ وصل الكابلات حسب ما تقتضي الضرورة.

بعد توصيل الكابلات جيداً، أدخل الكابلات في "حامل الكابلات".

لتوصيل جهاز إضافي: انظر قسم توصيل الأجهزة الخارجية.

٢ أعد تركيب ماسك الكابلات كما هو موضح.

٣ ضم الكابلات إلى بعضها باستخدام الحامل.

كيفية فك ماسك الكابلات

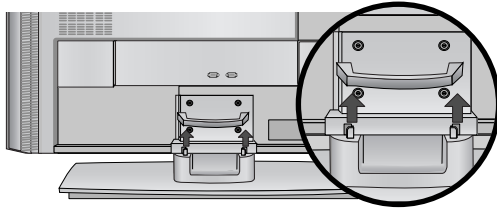

اقبض على ماسك الكابلات بكلتا يديك واسحبه لأعلى.

ملاحظة !

لا تقبض على ماسك الكابلات أثناء تحريك المنتج، حيث قد يؤدي سقوط المنتج إلى تعريضك للإصابة أو إلى كسر الجهاز.

الحامل الدوار (42LC2RR*, 50PB2RR* فقط)

- هذه الميزة غير متاحة لكل الطرز

- يمكن تدوير التلفاز بشكل ملائم على حامله الدوار بزوايا ٣٠ أو ٢٠ درجة مئوية يميناً أو يساراً لتوفير أفضل زاوية رؤية.

التوصيل الأساسي (42PC1RR*, 50PB2RR*)

■ لهذين الطرازين طريقتان لتركيب الكابلات طبقاً لنوع الحامل.

حامل من النوع ١

ركب الكابلات كما هو موضح في الصورة.

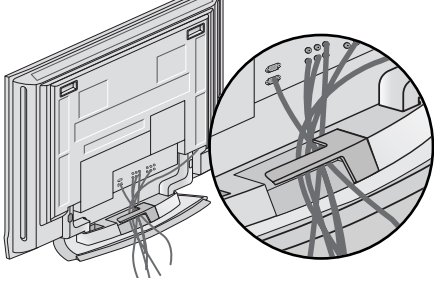

حامل من النوع ٢

١ اقبض على ماسك الكابلات بكلتا يديك مع دفعه كما هو موضح.

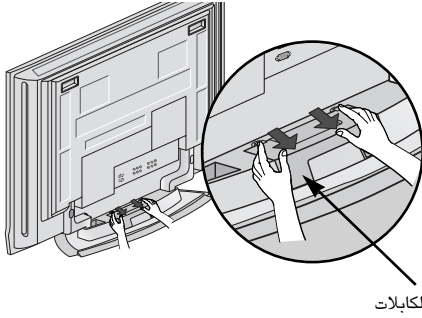

ماسك الكابلات

٢ صل الكابلات حسب ما تقتضيه الضرورة.

لتوصيل جهاز إضافي: انظر قسم توصيل الأجهزة الخارجية.

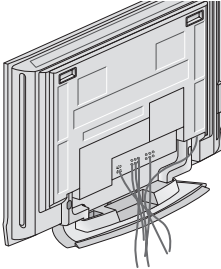

٣ أعد تركيب ماسك الكابلات في موضعه.

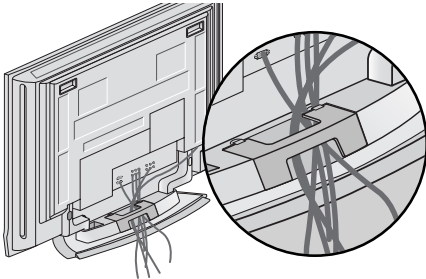

فك طي قاعدة الحامل (42PC1RR*)

■ هذه الميزة غير متاحة لكل الطرز.

٢

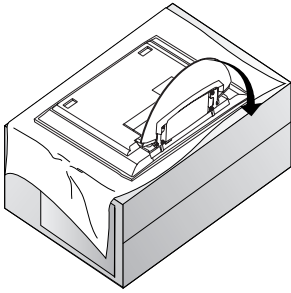

١

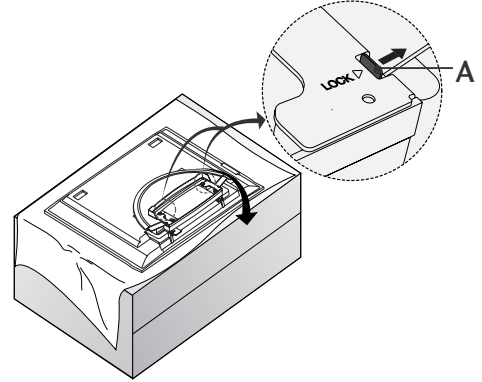

٤

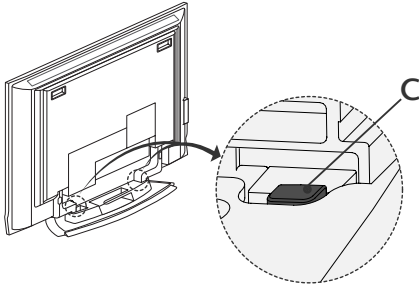

٣

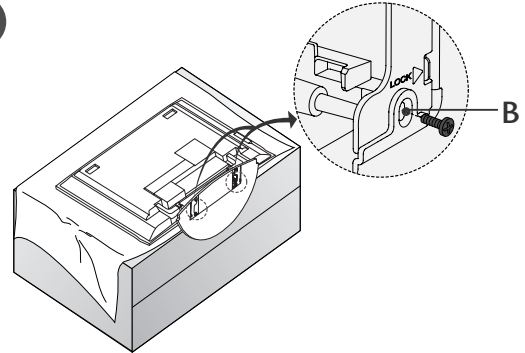

■ ضع الجهاز بحيث تكون الشاشة للأسفل على وسادة أو قماش ناعمة كما هو موضح في الشكل رقم ١. قبل فك طي الحامل، تأكد من دفع القفلين (A) في قاعدة الحامل للخارج.

■ قم بشد الحامل للخارج كما هو موضح أعلاه في الشكلين ٢ و ٣. بعد فك طي الحامل، قم بالتركيب وإحكام ربط المسامير في الثقوب (B) الموجودة في قاعدة الحامل.

■ عند ربط الكابلات في الجهاز، تجنب فك القفل (C)، حيث قد يعرض ذلك الجهاز للسقوط مما يؤدي إلى حدوث إصابات شديدة، إلى جانب إحداث أضرار كبيرة في الجهاز.

ملاحظة !

قد يكون الجهاز الموضح في هذه الأشكال مختلفاً قليلاً عن الجهاز الخاص بك.

في حالة طي الحامل لتخزين الجهاز

قم أولاً بفك المسامير من الثقوب (B) الموجودة في قاعدة الحامل. بعد ذلك اسحب الخطافين (D) الموجودين في قاعدة الحامل وقم بطي الحامل في الجزء الخلفي من الجهاز.

بعد الطي، ادفع الخطافين (A) الموجودين في قاعدة الحامل للخارج.

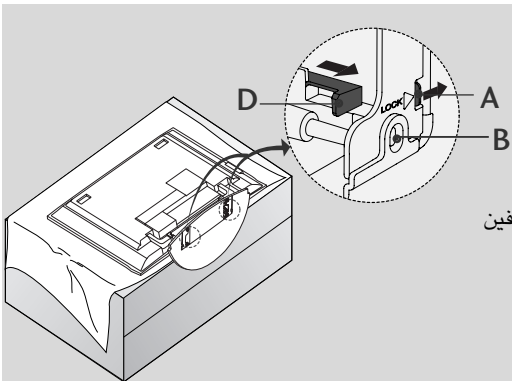

Home Menu (القائمة الرئيسية)

تعتبر هذه القائمة دليلاً للمحتويات.

في Home Menu (القائمة الرئيسية)، أدخل القائمة المسجلة الخاصة بـ DVR (مسجل الفيديو الرقمي) أو Rec Manual. (التسجيل اليدوي) أو Scheduled List (القائمة المجدولة) أو TV Menu (قائمة التلفزيون). أمسك ماسك الكابلات بيديك واجذبه إلى الخلف بكتنا يديك واسحب للخلف.

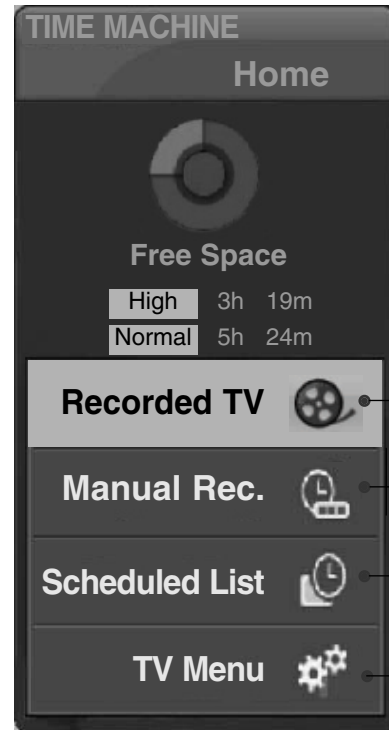
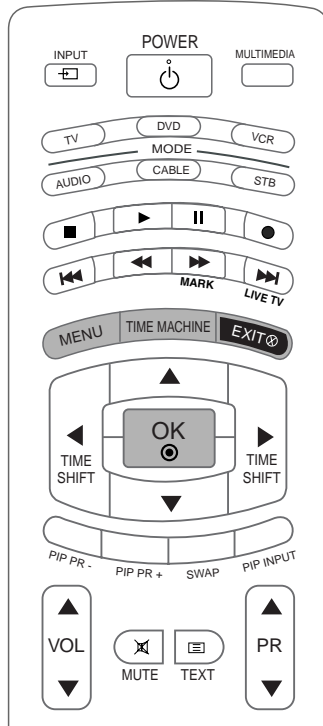

DVR
(مسجل الفيديو
الرقمي)
٢٩.٩ ◀

TV Menu
(قائمة التلفزيون)
٤٧.٩ ◀

مفاتيح التحكم في الريموت كنترول

	<p>موافق</p> <p>قبول إختيارك أو لعرض الوضع الحالي</p> <p>لضبط إختيارات القائمة.</p> <p>PIP</p> <p>يقوم بتحويل الصورة الفرعية للتشغيل أو الإيقاف. الاختيار صورة داخل صورة PIP أو POP أو الوضع DW.</p> <p>PIP PR +/-</p> <p>يقوم بإختيار البرنامج للصورة الفرعية</p> <p>SWAP</p> <p>يقوم بالتبادل بين الصورة الرئيسية والصورة الفرعية.</p> <p>PIP INPUT زر</p> <p>يقوم بإختيار وضع المدخل للصورة الفرعية.</p> <p>SIZE</p> <p>يقوم بضبط مقاس الصورة الفرعية.</p> <p>POSITION زر</p> <p>لتحريك الصورة الفرعية في الاتجاه ▲ / ▼ أو الاتجاه ◀ / ▶</p>
	<p>أزرار الأرقام</p> <p>لاختيار برنامج معين. لتحديد عناصر مرقمة في القائمة. بالإضافة إلى أنه يقوم بمسح شامل للبرامج اتوماتيكياً</p> <p>القائمة</p> <p>يعرض جدول البرنامج.</p> <p>Q.VIEW</p> <p>يقوم بإرجاع البرنامج الذي سبق مشاهدته.</p>
	<p>زر التوقيت للإيقاف التلقائي</p> <p>لضبط جهاز التوقيت للإيقاف التلقائي.</p> <p>FAV</p> <p>يقوم بإرجاع البرنامج الذي سبق مشاهدته.</p>

نطاق تأثير جهاز التحكم عن بُعد

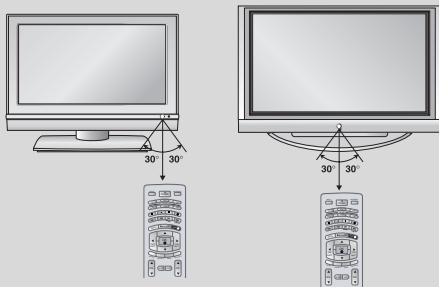

- استخدم جهاز التحكم عن بعد من مسافة ٧ أمتار وبزاوية قدرها ٣٠ درجة (يميناً/يساراً) ضمن نطاق وحدة الاستقبال.
- تخلص من البطاريات المستعملة بوضعها في سلة المهملات لمنع التلوث البيئي.

وضع البطاريات

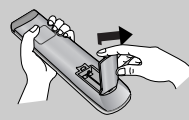

- ١ افتح غطاء البطاريات الموجود على الجانب الخلفي.

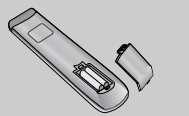

- ٢ أدخل بطاريتين في وضع القطبية الصحيح (+ مع - و- مع -). لا تستخدم البطاريات القديمة أو المستعملة مع البطاريات الجديدة.

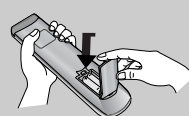

- ٣ أغلق الغطاء.

مفاتيح التحكم في الريموت كنترول

عند استخدام الريموت كنترول يتم توجيهه نحو حساس الريموت كنترول على الشاشة. قد يكون هناك عيب في التشغيل المتتالي للريموت كنترول عند درجة إضاءة محددة طبقاً لهذه الخاصية في الشاشة.



مفتاح الكهرباء

وهو يقوم بتشغيل العدة من الوضع الإحتياطي أو وضع الفصل إلى وضع الإحتياطي (جاهز للتشغيل).

INPUT

لتحديد وضع TV (التلفاز) أو AV (الفيديو) أو Component (المكون) أو RGB أو HDMI/DVI.

بالإضافة إلى انه يقوم بمسح شامل للبر امج اتوماتيكيا

MULTIMEDIA

لتحديد وضع Component (المكون) أو RGB أو HDMI/DVI. بالإضافة إلى انه يقوم بمسح شامل للبر امج اتوماتيكيا

الوضع

يتم اختيار جهاز آخر.

أزرار جهاز الفيديو

للتحكم في مسجل نبيديو كاسيت يتم استخدام هذه الأزرار مع TIME MACHINE للمزيد من التفاصيل أنظر الجزء الخاص بنظام TIME MACHINE

MARK

لاختيار الوظائف المطلوبة

LIVE TV

في الأوضاع TV (التلفزيون) و AV1 (فيديو ١) و AV2 (فيديو ٢) و Component (المكون)، تقوم الشاشة بالانتقال إلى البرنامج المباشر. (انظر الصفحة ٣٧)

TIME MACHINE

لاستدعاء القائمة HOME (الصفحة الرئيسية).

القائمة

تعرض على الشاشة القوائم واحدة فواحدة. للخروج من القائمة الحالية. لحفظ تعديلات القائمة في الذاكرة.

خروج

لغرض إخلاء جميع العروض على الشاشة والرجوع لمشاهدة التلفزيون من أي قائمة.

إلى أسفل أو إلى أعلى

لزيادة / تخفيض الصوت.

زر تشغيل البرنامج إلى أعلى / إلى أسفل

لتحويل الجهاز للتشغيل من وضع الإيقاف وإختيا برنامج. بالإضافة إلى انه يقوم بمسح شامل للبر امج اتوماتيكيا

زرر الإسكات

وهو يقوم بتشغيل أو إيقاف الصوت.

أزرار عرض النصوص الإخبارية

هذه الأزرار يتم إستخدامها لعرض النصوص الإخبارية ولمزيد من التفاصيل، أنظر الجزء الخاص بالنصوص الإخبارية ملاحظة : في وضع عرض النصوص، فإن الزرار PIP PR+/- و SWAP و PIP INPUT يتم إستخدامها لوظيفة عرض النصوص.

ARC (التحكم في نسبة الأبعاد)

لتعديل نموذج أبعاد الصورة.

وهو يقوم باختيار اللغة إذاعة لغة مزدوجة ويقوم باختيار معدل إخراج الصوت. ٢/١

خيارات التوصيل

هذه هي اللوحة الخلفية للتلفزيونات من طراز *50PB2RR.

لوحة التوصيل الخلفية

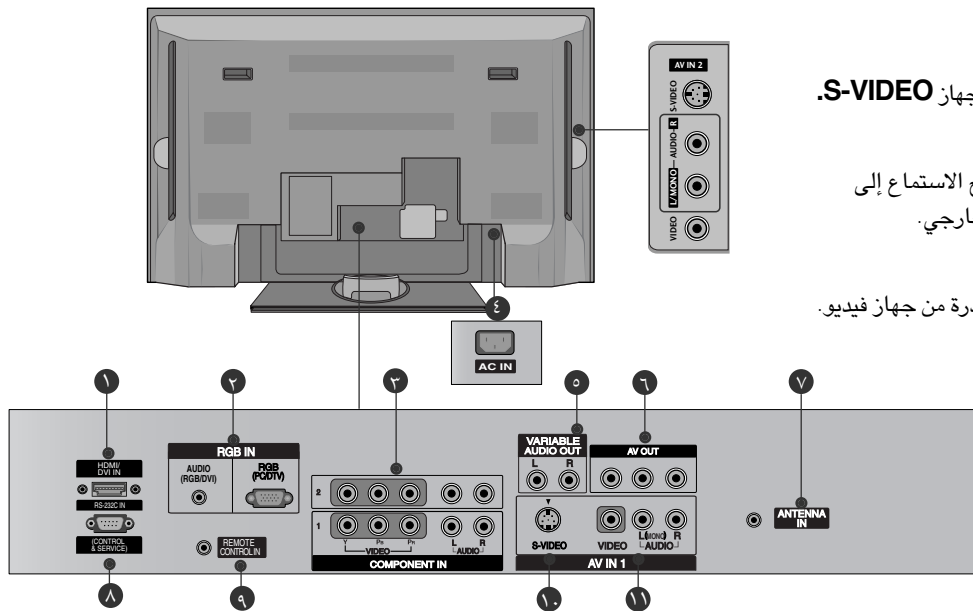

- ١ دخول HDMI/DVI
توصيل إشارة HDMI إلى HDMI/DVI.
- ٢ دخول RGB/صوت
صل خرج الشاشة من جهاز كمبيوتر بمنفذ الدخل المناسب.
- ٣ دخول المكون
صل مكون الفيديو/ الصوت للجهاز بهذه القوابس.
- ٤ مقبس سلك التيار
يعمل هذا التلفزيون بتيار متردد، وقد تم تحديد الجهد الكهربائي في صفحة المواصفات. لذلك لا تحاول مطلقاً تشغيل التلفزيون على تيار مستمر.
- ٥ خرج صوت متغير
صل مضخم صوت خارجي أو أضف مكبر الأصوات المنخفضة لنظام الصوت المجسم.
- ٦ مقابس مخرج الشاشة
يتم توصيل الصوت / الصورة في مقابس جهاز التلفزيون الأخر أو الشاشة لمقابس مخرج الشاشة في الجهاز.
- ٧ دخول الهوائي
- ٨ منفذ دخول RS-232C (تحكم- خدمة)
صل المنفذ التسلسلي لأجهزة التحكم بقابس RS-232C في الجهاز.
- ٩ منفذ وحدة التحكم عن بعد
- ١٠ دخول S-Video
صل S-Video للخارج من جهاز S-VIDEO.
- ١١ دخول الصوت/ الفيديو
صل خرج الصوت/ الفيديو من جهاز خارجي إلى هذه القوابس.

دخول S-Video
قم بتوصيل S-Video من جهاز S-VIDEO.

دخول AUDIO (الصوت)
تتوافر التوصيلات التي تتيح الاستماع إلى أصوات استريو من جهاز خارجي.

دخول VIDEO (الفيديو)
يوصل إشارة الفيديو الصادرة من جهاز فيديو.

خيارات التوصيل

هذه هي اللوحة الخلفية للتلفزيونات من طراز *42LC2RR*, *37LC2RR*.

لوحة التوصيل الخلفية

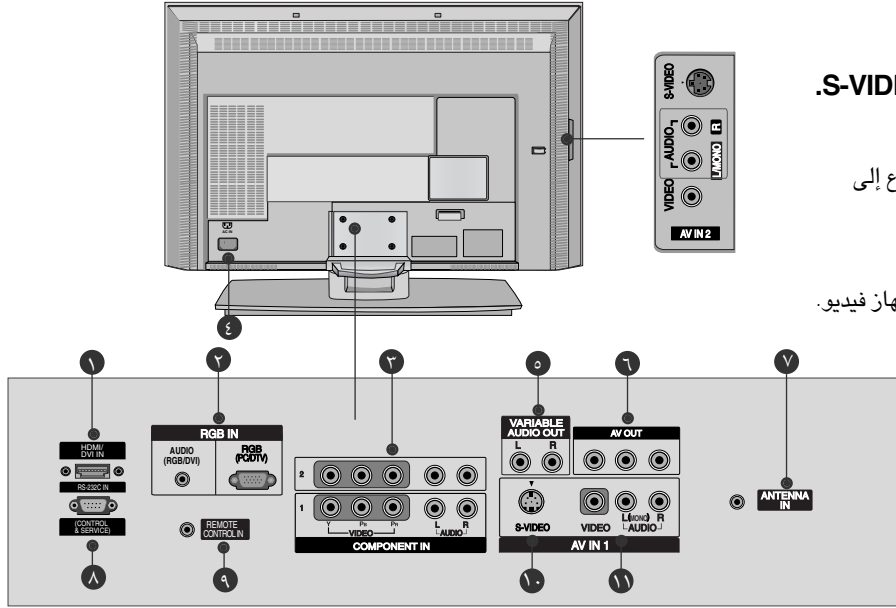

دخول S-Video
قم بتوصيل S-Video من جهاز **S-VIDEO**.

دخول AUDIO (الصوت)
تتوافر التوصيلات التي تتيح الاستماع إلى أصوات استريو من جهاز خارجي.

دخول VIDEO (الفيديو)
يوصل إشارة الفيديو الصادرة من جهاز فيديو.

١ مقابس مخرج الشاشة
يتم توصيل الصوت / الصورة في مقابس جهاز التلفزيون الأخر أو الشاشة لمقابس مخرج الشاشة في الجهاز.

٧ دخول الهوائي

٨ منفذ دخول RS-232C (تحكم-خدمة)
صل المنفذ التسلسلي لأجهزة التحكم بقابس RS-232C في الجهاز.

٩ منفذ وحدة التحكم عن بعد

١٠ دخول S-Video
صل S-Video للخارج من جهاز S-VIDEO.

١١ دخول الصوت/ الفيديو
صل خرج الصوت/ الفيديو من جهاز خارجي إلى هذه القوابس.

١ دخول HDMI/DVI
توصيل إشارة HDMI إلى HDMI/DVI.

٢ دخول RGB/صوت
صل خرج الشاشة من جهاز كمبيوتر بمنفذ الدخل المناسب.

٣ دخول المكون
صل مكون الفيديو/ الصوت للجهاز بهذه القوابس.

٤ مقبس سلك التيار
يعمل هذا التلفزيون بتيار متردد، وقد تم تحديد الجهد الكهربائي في صفحة المواصفات. لذلك لا تحاول تشغيل التلفزيون على تيار مستمر.

٥ خرج صوت متغير
صل مضخم صوت خارجي أو أضف مكبر الأصوات المنخفضة لنظام الصوت المجسم.

عناصر التحكم

ويشرح هذا الدليل الخصائص المتوفرة في التلفزيونات طراز *37LC2RR*, *42LC2RR*, *50PB2RR*.

■ هذا عرض مبسط للوحة الأمامية. وقد يختلف العرض الموجود هنا عن التلفاز إلى حد ما.

<*> 42LC2RR*, 37LC2RR* مفاتيح تحكم اللوحة الأمامية

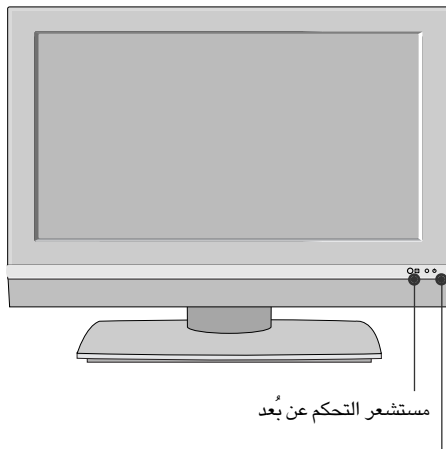

مستشعر التحكم عن بُعد

مؤشر وضع التشغيل/الانتظار

- يضيء باللون الأحمر في وضع الانتظار.
- يضيء باللون البرتقالي عندما يكون التسجيل اليدوي في وضع الانتظار.

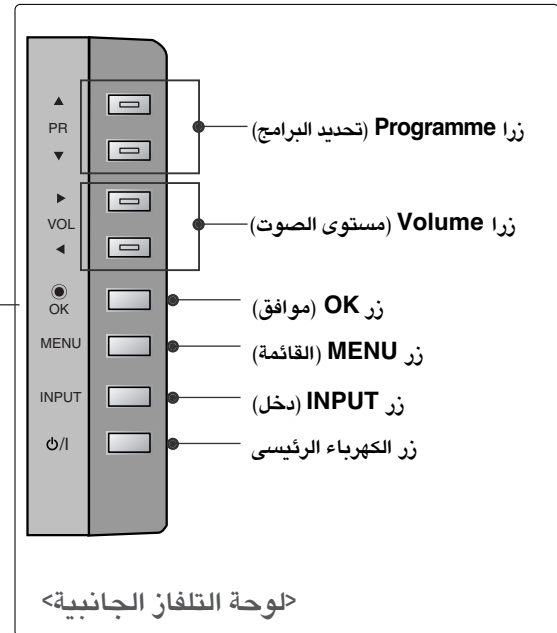

<*> 50PB2RR* مفاتيح تحكم اللوحة الأمامية

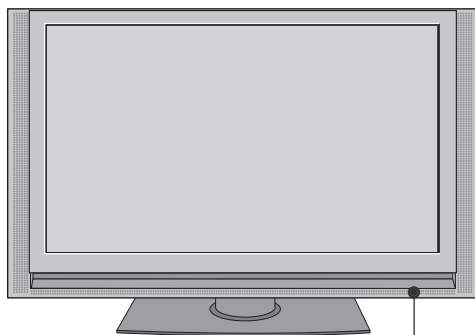

مستشعر التحكم عن بُعد

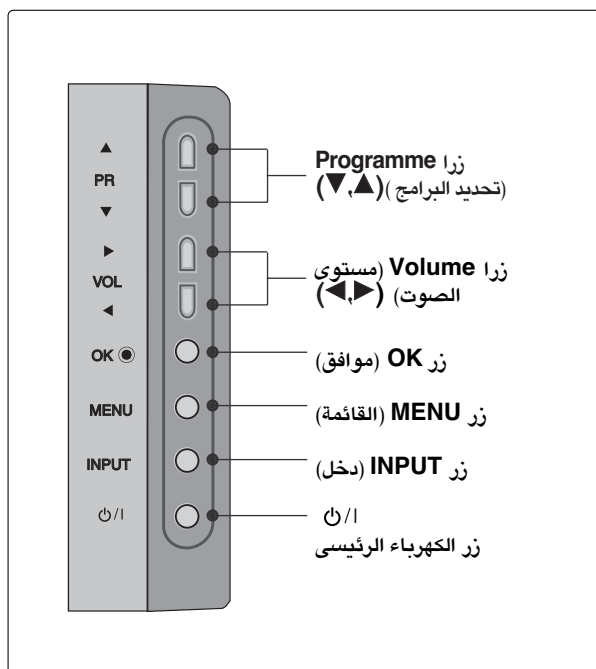

خيارات التوصيل

هذه هي اللوحة الخلفية للتلفزيونات من طراز *42PC1RR.

لوحة التوصيل الخلفية

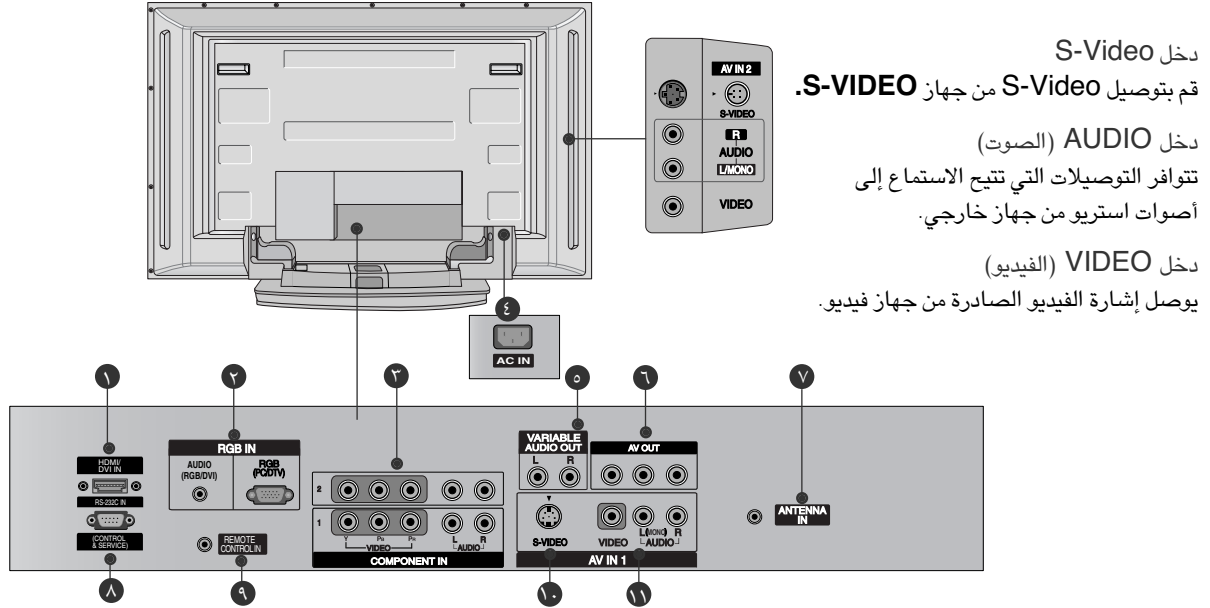

دخول S-Video
قم بتوصيل S-Video من جهاز S-VIDEO.

دخول AUDIO (الصوت)
تتوافر التوصيلات التي تتيح الاستماع إلى أصوات استريو من جهاز خارجي.

دخول VIDEO (الفيديو)
يوصل إشارة الفيديو الصادرة من جهاز فيديو.

٦ مقابس مخرج الشاشة
يتم توصيل الصوت / الصورة في مقابس جهاز التلفزيون الأخر أو الشاشة لمقابس مخرج الشاشة في الجهاز.

٧ دخول الهوائي

٨ منفذ دخول RS-232C (تحكم - خدمة)
صل المنفذ التسلسلي لأجهزة التحكم بقابس RS-232C في الجهاز.

٩ منفذ وحدة التحكم عن بعد

١٠ دخول S-Video
صل S-Video للخارج من جهاز S-VIDEO.

١١ دخول الصوت/ الفيديو
صل خرج الصوت/ الفيديو من جهاز خارجي إلى هذه القوابس.

١ دخول HDMI/DVI

توصيل إشارة HDMI إلى HDMI/DVI.

٢ دخول RGB / صوت

صل خرج الشاشة من جهاز كمبيوتر بمنفذ الدخل المناسب.

٣ دخول المكون

صل مكون الفيديو/ الصوت للجهاز بهذه القوابس.

٤ مقبس سلك التيار

يعمل هذا التلفزيون بتيار متردد، وقد تم تحديد الجهد الكهربائي في صفحة المواصفات. لذلك لا تحاول مطلقاً تشغيل التلفزيون على تيار مستمر.

٥ خرج صوت متغير

صل مضخم صوت خارجي أو أضف مكبر الأصوات المنخفضة لنظام الصوت المجسم.

عناصر التحكم

ويشرح هذا الدليل الخصائص المتوفرة في التلفزيونات طراز *42PC1RR. ■ هذا عرض مبسط للوحة الأمامية. وقد يختلف العرض الموجود هنا عن التلفاز إلى حد ما.

مفاتيح تحكم اللوحة الأمامية

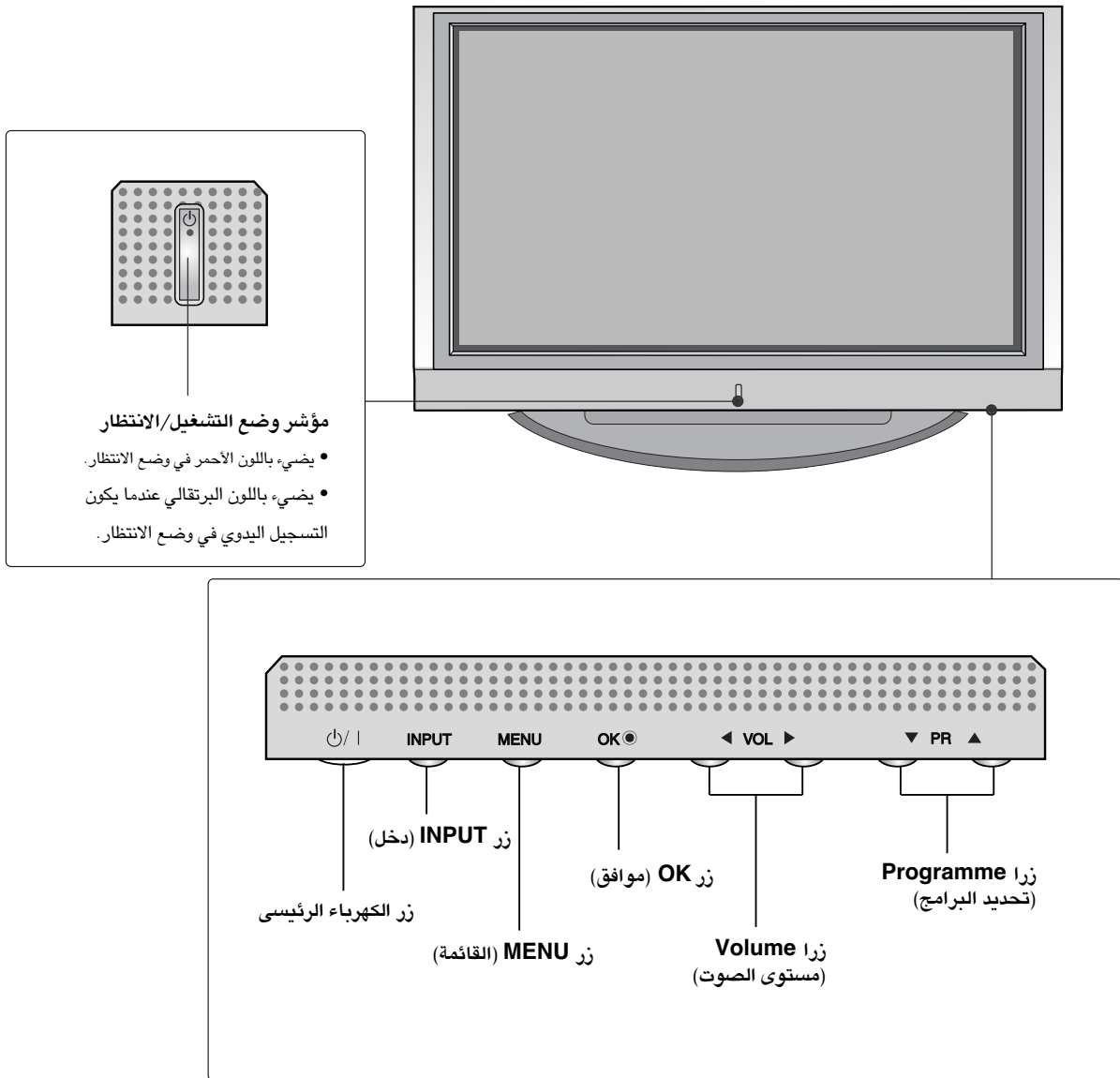

قائمة خاصة

٧١	ميزة التأمين ضد عبث الأطفال
٧٢	طريقة ISM (تقليل التصاق الصور)
٧٣	Low Power (تقليل استهلاك الطاقة)
٧٣	XD Demo (عرض XD)
٧٤	Index (إختياري)

قائمة SCREEN

٧٥	الضبط التلقائي
٧٦	الضبط اليدوي
٧٧	تحديد وضع WIDE (عريض) أو VGA أو XGA
٧٨	ضبط تنسيق الصورة
٧٩	Cinema (سينما)
٨٠	NR (تقليل التشوش)
٨٠	التهيئة (إعادة الضبط إلى قيم المصنع الأصلية)

ملحق

٨١-٨٧	إعداد جهاز التحكم الخارجي
٨٨-٨٩	رموز الأشعة تحت الحمراء
٩٠	برمجة جهاز التحكم عن بُعد
٩١-٩٤	برمجة الرموز
٩٥-٩٦	قائمة مراجعة استكشاف الأخطاء وإصلاحها
٩٧	إعداد جهاز التحكم الخارجي
٩٨-٩٩	مواصفات المنتج

قائمة التليفزيون

٤٧ اختيار وضبط القوائم التي تظهر على الشاشة

ضبط محطات التليفزيون

٤٨	توليف البرامج تلقائياً
٤٩	توليف البرامج يدوياً
٥٠	ضبط القنوات
٥١	تعيين اسم محطة
٥٢	وظيفة الـ Booster (إختياري)
٥٣	تحرير البرامج
٥٤	البرامج المفضلة
٥٥	استدعاء جدول البرامج

خيارات قائمة PICTURE (الصورة)

٥٦	PSM (ذاكرة حالة الصورة)
٥٧	CSM (ذاكرة حالة اللون)
٥٨	التحكم بدرجة اللون يدوياً (خيار مستخدم CSM)
٥٩	DX وظيفة
٦٠	BGRs وظيفة
٦١	ACM (إدارة الألوان النشطة)
٦٢	ضبط حالة الصورة

قائمة الصوت

٦٣	SSM (ذاكرة حالة الصوت)
٦٤	AVL (إداة ضبط مستوى الصوت التلقائي)
٦٥	ضبط الصوت
٦٥	مكبر صوت التلفاز
٦٦	استقبال استريو/ثنائي
٦٧	استقبال NICAM (التربو)
٦٧	إختيار مخرج الصوت في الوضع AV

إختيارات قائمة الو

٦٨	ضبط الساعة
٦٩	ضبط تايمر التوقيت للتشغيل / الإيقاف
٧٠	Auto sleep (موقت النوم التلقائي)
٧٠	موقت النوم

الملحقات ١

مقدمة

عناصر التحكم / خيارات التوصيل ٤-٨
وظائف مفاتيح جهاز التحكم عن بعد ٩-١٠
Home Menu (القائمة الرئيسية) ١١

التركيب

فك طي قاعدة الحامل ١٢
التوصيل الأساسي ١٣-١٤
كيفية تعليق أجزاء المنتج على الحائط لحماية الجهاز من السقوط ١٥
تركيب الحامل ١٦

التوصيلات والإعداد

توصيل الهوائي ١٧
إعداد VCR (جهاز الفيديو) ١٨-١٩
توصيلات الأجهزة الخارجية ٢٠
ضبط DVD (مشغل أقراص الفيديو الرقمية) ٢١-٢٢
ضبط STB (صندوق الجهاز العلوي) ٢٣-٢٤
ضبط الكمبيوتر ٢٥-٢٧

التشغيل الأساسي

تشغيل الشاشة ٢٨
ضبط مستوى الصوت ٢٨
تحديد البرامج ٢٨
تحديد لغة العرض على الشاشة (التربو) ٢٨

الوظائف الخاصة

ميزة DVR (مسجل الفيديو الرقمي)

TimeShift ٢٩
التقدم في وظيفة Timeshift ٣٠-٣١
Recording (التسجيل) ٣٢-٣٣
Watching & Record (المشاهدة والتسجيل) ٣٤
Recorded TV (مواد مسجلة من التلفاز) ٣٥
تحديد البرنامج المُسجل والقائمة المنبثقة ٣٥-٣٦
تشغيل البرامج المسجلة ٣٦
استخدام وحدة التحكم عن بُعد ٣٧
Manual Recording (التسجيل اليدوي) ٣٨
Scheduled List (القائمة المجدولة) ٣٩
جودة الفيديو ٣٩
تهيئة القرص الصلب ٤٠

Twin Picture /PIP/POP (صورة مزدوجة)

وظيفة صورة داخل صورة PIP ٤١
مشاهدة PIP (صورة داخل صورة) ٤١
PIP Transparency (الوضع PIP فقط) ٤١
تحديد البرامج للصورة الفرعية ٤٢
أضبط الشاشة للصورة داخل صورة PIP ٤٢
استخدام وظيفة الصورة الفرعية الساكنة ٤٢
تحريك الصورة الفرعية (في وضع صورة داخل صورة فقط) ٤٢
تحريك الصورة داخل صورة PIP ٤٢
التبديل بين الصور الرئيسية والصور الفرعية ٤٣
POP (صورة من داخل صورة : مسح القنوات) ٤٣

Teletext (نصوص المعلومات)

التشغيل/ إيقاف التشغيل (التربو) ٤٤
التشغيل/ إيقاف التشغيل ٤٤
نظام النص SIMPLE (بسيط) (التربو) ٤٥
نص TOP (علوي) (التربو) ٤٥
FASTEXT (النص السريع) ٤٥
وظائف خاصة لنصوص المعلومات ٤٦

الملحقات

تأكد من أن الملحقات التالية مرفقة مع التلفاز. في حالة عدم وجود أي من هذه الملحقات؛ يرجى الاتصال بالتاجر الذي اشتريته منه المنتج.

امسح برفق البقعة الملوثة على الجزء الخارجي فقط باستخدام قطعة قماش التنظيف المخصصة للجزء الخارجي للمنتج، وذلك في حالة وجود تلوث أو بصمة إصبع على سطح الجزء الخارجي.

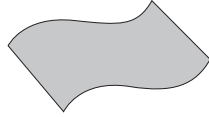

فوطة التلميع
لمع الشاشة بواسطة فوطة التلميع.
(التربو)



سلك التيار



جهاز التحكم عن بُعد

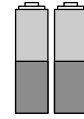

البطاريات

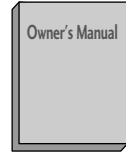

دليل المالك

لا تسمح بعنف عند إزالة البقعة الملوثة. لا تستخدم القوة المفرطة حيث قد تؤدي إلى حدوث خدوش أو تشوه.

بالنسبة للطراز *42PC1RR



Eye Bolts - ٢



٢- حامل حائطي

بالنسبة للطراز *37LC2RR, *42LC2RR



Bolts - ٢



ماسك الكابلات



حامل Twister
قم بتنظيم الأسلاك مع حامل Twister.



٢- حوامل التلفزيون، ٢- حامل حائطي

بالنسبة للطراز *50PB2RR



Eye Bolts - ٢



٢- حامل حائطي



ARABIC

FRANÇAIS

ENGLISH

تلفاز LCD | تلفاز PLASMA

كتيب الإرشادات للمالك

طرازات أجهزة التلفزيون
المزودة بشاشة LCD

37LC2RR*
42LC2RR*

طرازات أجهزة التلفزيون المزودة
بشاشة بلازما

42PC1RR*
50PB2RR*

يرجى قراءة دليل المعلومات المرفق قبل قراءة هذا الدليل وتشغيل الجهاز.

به لإستخدامه في المستقبل.

قم بتسجيل رقم موديل الجهاز ورقم مسلسل الجهاز وجهة صنع الجهاز.

عندما تحتاج للصيانة، أنظر الملصق المرفق على الغطاء الخلفي وقم بإعطاء المعلومات المدونة عليه للبائع.

رقم الطراز :

رقم مسلسل: