

# KASUTUSJUHEND LED LCD MONITOR TV

Enne seadme kasutamist lugege see kasutusjuhend hoolikalt läbi ning hoidke alles, sest tulevikus võib seda tarvis minna.

## LED LCD MONITOR TV MUDELID

M2080D	M2080DF	M2080DB	M2080DN
M2280D	M2280DF	M2280DB	M2280DN
M2380D	M2380DF	M2380DB	M2380DN
M2780D	M2780DF		M2780DN

# SISUKORD

## ETTEVALMISTUS

ESIPANEELI JUHTSEADISED .....	4
TAGAPANEELI TEAVE .....	6
ALUSE PAIGALDAMINE .....	8
ALUSE ERALDAMINE .....	11
STATIIVI KORPUSE ERALDAMINE .....	14
SEINAPAIGALDUS: HORISONTAALPAIGALDUS... ..	15
PAIGALDAMINE LAUALE VÕI TELERIKAPILE ...	16
Ekraani reguleerimine .....	17
PÖÖRDALUS (ainult M2780D / M2780DF) ...	17
ASUKOHT .....	17
KENSINGTONI TURVASÜSTEEM .....	18

## VÄLISSEADMETE HÄÄLESTUS

ANTENNI ÜHENDAMINE .....	19
HD VASTUVÕTJA HÄÄLESTUS .....	20
DVD-seadme paigaldamine .....	23
Videomagnetofoni (VCR) paigaldamine .....	26
CI MOODULI SISESTAMINE .....	29
DIGITAALSE AUDIOVÄLJUNDI SEADISTUS ...	30
USB seadistus .....	31
KÕRVAKLAPPIDE SEADISTUS .....	32
MUU AV-ALLIKA HÄÄLESTUS .....	33
Personaalarvuti (PC) häälestamine .....	34
TAGAKATE JUHTMETE SEADMISEKS .....	37
TOETATUD KUVARESOLUTSIOON .....	38

## TELERI VAATAMINE / PROGRAMMIDE JUHTIMINE

KAUGJUHTMISPULDI NUPPUDE FUNKTSIOONID .....	40
TELERI SISSELÜLITAMINE .....	42
PROGRAMMI VALIK .....	42
HELITUGEVUSE REGULEERIMINE .....	42
KIIRMENÜÜ .....	43
EKRAANIMENÜÜDE VALIK JA REGULEERIMINE .....	44
AUTOMAATNE PROGRAMMI HÄÄLESTAMINE ...	45
KAABEL-DTV SEADISTUS (AINULT KAABLIREŽIIMIS) .....	50
PROGRAMMI KÄSITSI HÄÄLESTAMINE (DIGIREŽIIMIS) .....	51
PROGRAMMI KÄSITSI HÄÄLESTAMINE (ANALOOGREŽIIMIS) .....	53
PROGRAMMI REDIGEERIMINE .....	55

DIGITELEVISIOONI/RAADIO REŽIIMIS .....	56
TELEVISIOONIREŽIIMIS .....	56
TARKVARA UUENDUS .....	58
DIAGNOSTIKA .....	60
CI [COMMON INTERFACE] (TAVALIIDES) INFORMATSIOON .....	61
Programmiloendi kuvamine .....	62
LEMMIKPROGRAMMIDE SEADISTUS .....	63
Sisendiloend .....	64

## EPG (ELEKTROONILINE PROGRAMMIJUHT)(DIGITAALREŽIIMIS)

EPG sisse-väljalülitamine .....	65
Programmi valimine .....	65
Nupufunktsioonid režiimis NÜÜD/JÄRGMINE ...	66
Nupufunktsioonid 8 päeva juhtrežiimis .....	66
Nupufunktsioonid režiimis Kuupäeva muutmine ...	67
Nupufunktsioonid suvandis Laiendatud kirjelduskast .....	67
Nupufunktsioonid seaderežiimis Salvesta/ Meeldetuletus .....	68
Nupufunktsioonis režiimis Kava loend .....	68

## PILDI REGULEERIMINE

PILDI SUURUSE (KUVASUHTE) REGULEERIMINE .....	69
Pildiviisard .....	71
 ENERGIASÄÄST .....	72
PILDI SÄTETE EELHÄÄLESTAMINE .....	73
PILDI KÄSITSI REGULEERIMINE .....	74
PILDI PARANDAMISE TEHNOLOOGIA .....	75
PILDI EKSPERTREGULEERIMINE .....	76
PILDI LÄHTESTAMINE .....	79
EKRAANI SEADISTUS PERSONAALARVUTI REŽIIMI .....	80

## HELI REGULEERIMINE

AUTOMAATNE HELITUGEVUSE TASANDAJA ...	85
SELGE HÄÄL II .....	86
TASAKAAL .....	87
HELIHÄÄLESTUSE EELSÄTTED	
– HELIREŽIIM .....	88
HELIHÄÄLESTUSE EELSÄTTED	
– KASUTAJAREŽIIM .....	89

Surround X .....	89
HELI LÄHTESTAMINE .....	90
DIGITAALNE HELIVÄLJUND .....	91
TELERI KÕLARID SEES/VÄLJAS SEADISTUS...92	
DVT (DIGITELEVISIOONI) HELISEADED (DIGITAALREŽIIMIS) .....	93
I/II	
Stereo- ja kaksikvastuvõtt (ainult analoogrežiimis) .....	94
NICAM-vastuvõtt (ainult analoogrežiimis) .....	95
Kõlarite heliväljundi valik .....	95

## AJA SEADISTUS

KELLAAJA SEADISTAMINE .....	96
AUTOMAATSE SISSE-/VÄLJALÜLITUSE TAIMERI SEADISTUS .....	97
UNETAIMERI SEADISTUS.....	98

## MENÜÜ SUVAND SEADED

EKRAANIMENÜÜ KEELE/RIIGI VALIK.....	99
KEELE VALIK (vaid digitaalrežiimis) .....	100
HELIKIRJELDUS (ainult digitaalrežiimis) .....	101
ANDMETEENUS.....	102
SISENDI SILT.....	103
SISSELÜLITUSE INDIKAATOR .....	104
DEMORÉŽIIM .....	105
REŽIIMI SEADE.....	106
LÄHTESTAMINE (ESIALGSETELE TEHASESÄTETELE) .....	107
SALASÕNA JA LUKUSTUSSÜSTEEMI SEADMINE.....	108
PROGRAMMI BLOKKIMINE .....	109
VANEMAKONTROLL (vaid digitaalrežiimis) ...	110
SISENDI BLOKKIMINE.....	111
KLAVIATUURILUKK.....	112

## USB-SEADME KASUTAMINE

USB-seadmega ühendades.....	113
FOTOLOEND .....	115
MUUSIKALOEND .....	121

FILMID.....	125
DIVX-REGISTREERIMISKOOD .....	132
DEAKTIVEERMINE .....	133

## TELETEKST

SISSE-/VÄLJALÜLITUS.....	134
SIMPLE TEXT .....	134
TOP TEXT .....	134
FASTEXT .....	135
TELETEKSTI ERIFUNKTSIOONID .....	135

## DIGITAALNE TELETEKST

TELETEKST DIGITAALSE TEENUSENA .....	136
TELETEKST DIGITAALSE TEENUSENA .....	136

## LISA

TÕRKEOTSING .....	137
HOOLDUS.....	141
TOOTE TEHNILISED ANDMED .....	142
INFRAPUNAKOODID .....	146
VÄLISJUHTSEADME HÄÄLESTAMINE	
Pistikupesa RS-232C häälestus.....	147
Pistmiku tüüp: D-Sub 9 viiguga sõrm.....	147
Pistikupesa RS-232C konfiguratsioonid ...	147
Seadista ID .....	148
Sideparameetrid .....	149

# ETTEVALMISTUS

## ESIPANEELI JUHTSEADISED

- See on esipaneeli lihtsustatud kujutis. Kujutis võib teie telerist olla veidi erinev.

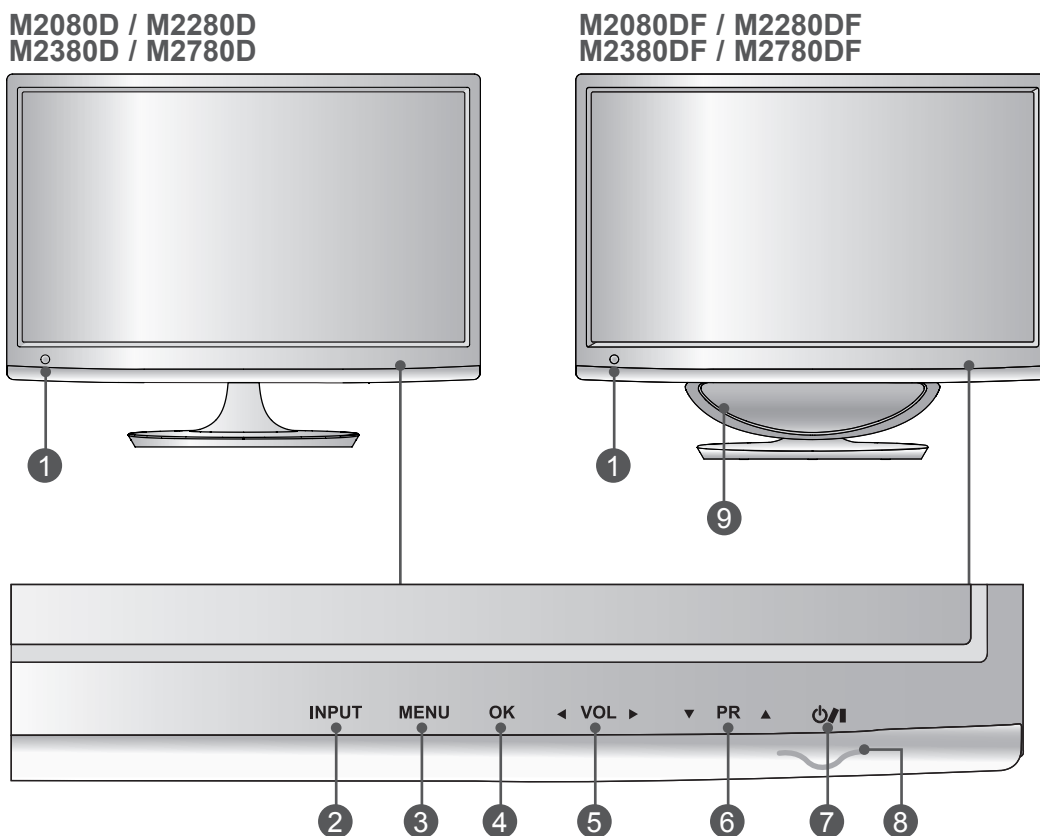

- 1 Infrapunavastuvõtja (kaugjuhtimispuldi vastuvõtja)
- 2 SISENDINUPP
- 3 MENÜÜNUPP
- 4 NUPP OK
- 5 HELITUGEVUSE NUPP
- 6 PROGRAMMINUPP
- 7 TOITENUPP
- 8 TOITE MÄRGUTULI  
siselülitatuna põleb siniselt.  
**Märkus:** toite märgutuld saab reguleerida menüüs VALIKUD.
- 9 VALJUHÄÄLDI

# ESIPANEELI JUHTSEADISED

- See on esipaneeli lihtsustatud kujutis. Kujutis võib teie telerist olla veidi erinev.

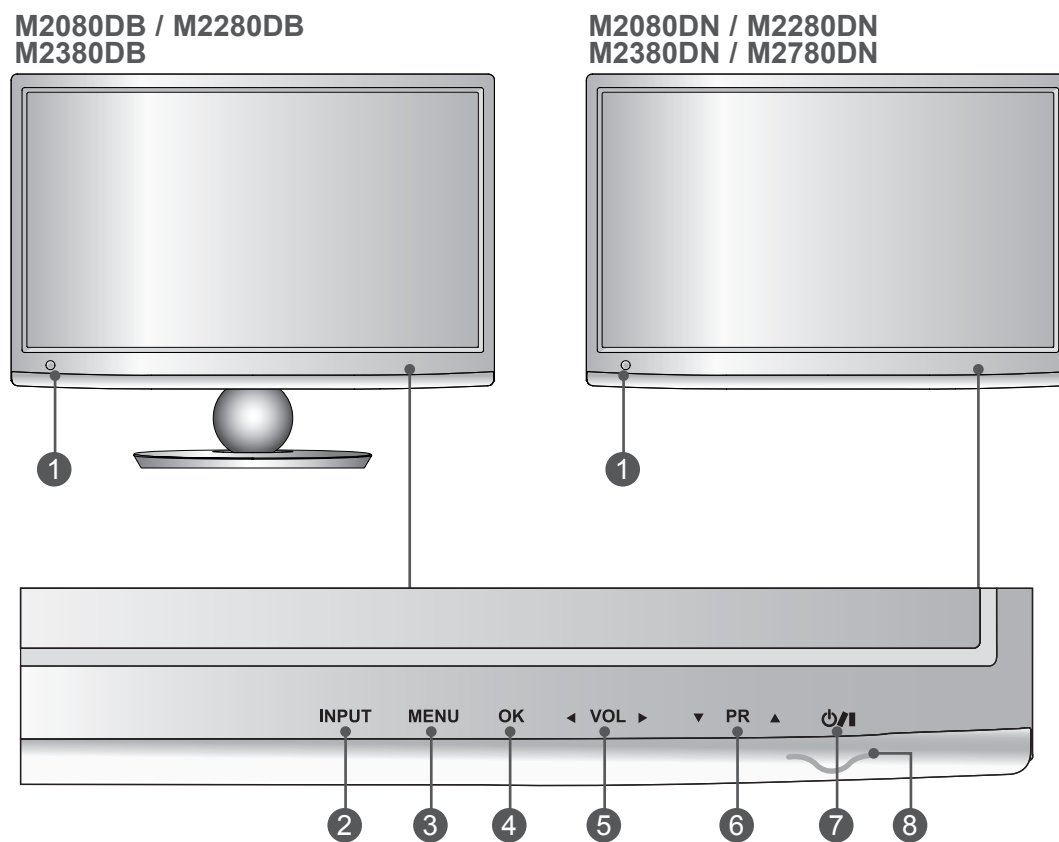

1 Infrapunavastuvõtja (kaugjuhtimispuldi vastuvõtja)

2 SISENDINUPP

3 MENÜÜNUPP

4 NUPP OK

5 HELITUGEVUSE NUPP

6 PROGRAMMINUPP

7 TOITENUPP

8 TOITE MÄRGUTULI

sisselülitatuna põleb siniselt.

**Märkus:** toite märgutuld saab reguleerida menüüs VALIKUD.

# ETTEVALMISTUS

## TAGAPANEELI TEAVE

- See on tagapaneeli lihtsustatud kujutis. Kujutis võib teie telerist olla veidi erinev.

ETTEVALMISTUS

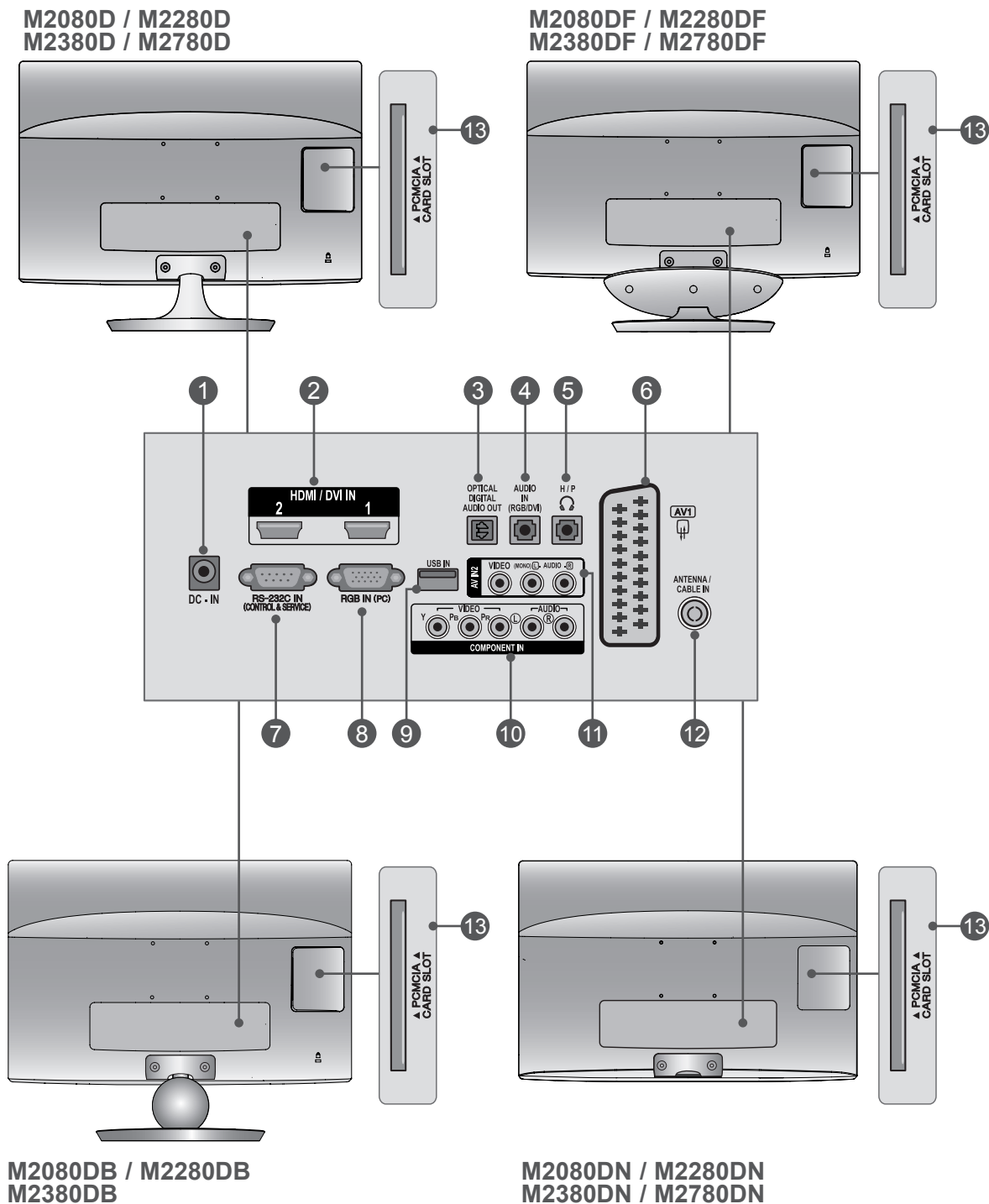

# TAGAPANEELI TEAVE

- 1 **ALALISVOOLU ADAPTERI PORT**  
Ühendage adapter toitejuhtme pessa.
- 2 **HDMI/DVI-SISEND**  
Ühendage HDMI-signaal sisendisse HDMI IN.  
Või DVI-(VIDEO-) signaal DVI-HDMI üleminekukaabliga sisendisse HDMI IN.
- 3 **DIGITAALOPTILINE AUDIOVÄLJUND**  
Ühendage digitaalne audio mitmesuguste seadmetega. Ühendage digitaalse audioseadmega.  
Kasutage optilist audiokaablit.
- 4 **RGB/DVI AUDIOSISEND**  
Ühendage arvuti heliväljundiga.
- 5 **KÕRVAKLAPID**  
Sisestage kõrvaklapid kõrvaklapi pesasse.
- 6 **Pesa Euro Scart (AV1)**  
Ühendage sellesse pistikupessa välisseadme SCART-sisend või -väljund.
- 7 **RS-232C-sisendport (JUHTIMINE & TEENINDUS)**  
Ühendage pistikupessa RS-232 juhtseadmejärjestikport.  
Seda porti kasutatakse teenuse- või hotellirežiimi jaoks.
- 8 **RGB-SISEND (PC)**  
Ühendage arvuti väljundiga.
- 9 **USB-sisend**
- 10 **KOMPONENTSISEND**  
Ühendage sellesse pistikupessa komponentvideo-audioseade.
- 11 **AV2- (AUDIO/VIDEO) SISEND**  
Ühendage sellesse pistikupessa välisseadme audio-videoväljund.
- 12 **ANTENNI-/KAABLISISEND**  
Ühendage sellesse pistikupessa eetri kaudu tulevad signaalid.
- 13 **PCMCIA (PERSONAL COMPUTER MEMORY CARD INTERNATIONAL ASSOCIATION) KAARDI-PESA.**  
Sisestage CI-moodul PCMCIA-KAARDIPESSA.  
(See element ei ole kaasas kõigi mudelitega.)

### ALUSE PAIGALDAMINE

■ Kujutis võib teie telerist olla veidi erinev.

**1** Asetage toote ekraanipool ettevaatlikult pehmele pinnale, mis kaitseb toodet ja ekraani kahjustuste eest.

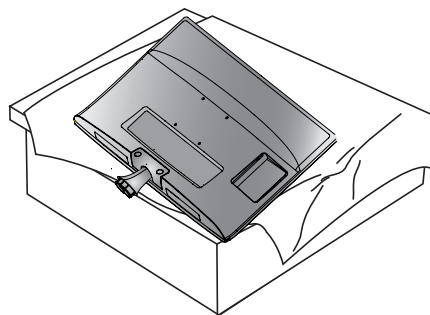

**2** Sisestage **Statiivialus** seadmesse.

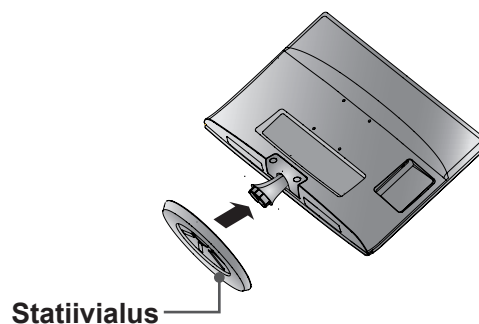

**3** Kasutage statiivialuse tagaküljel **Münt** ja keerake kruvi päripäeva

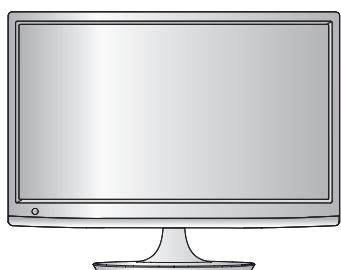
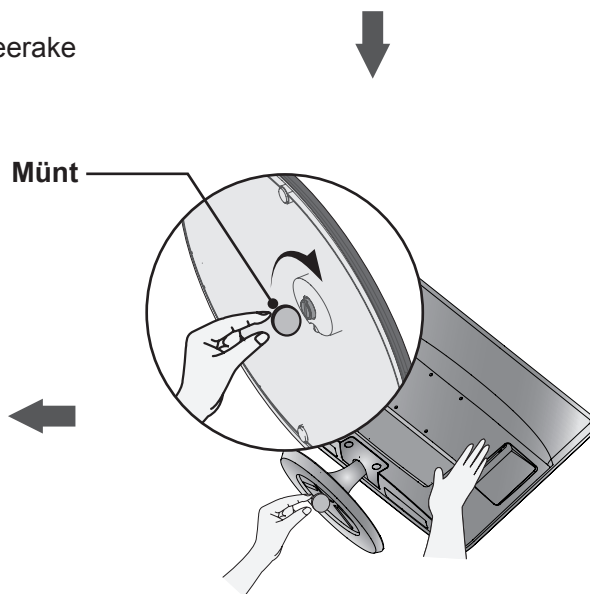



## ALUSE PAIGALDAMINE

■ Kujutis võib teie telerist olla veidi erinev.

1 Asetage toote ekraanipool ettevaatlikult pehmele pinnale, mis kaitseb toodet ja ekraani kahjustuste eest.

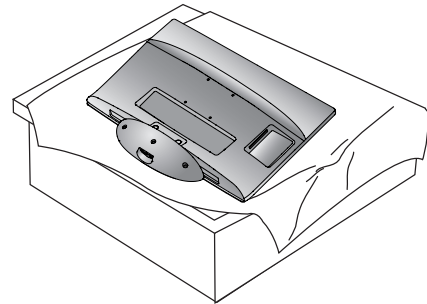

2 Sisestage **Statiivialus** seadmesse.

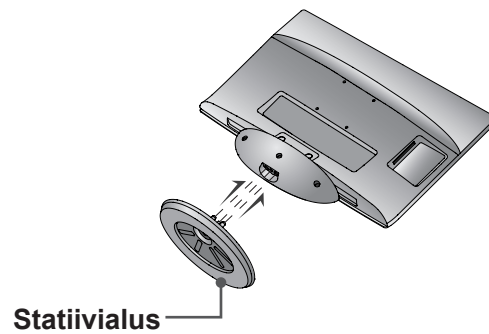

3 Kasutage statiivialuse tagaküljel **Münt** ja keerake kruvi päripäeva

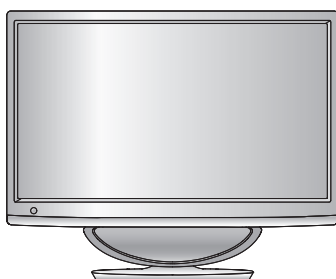
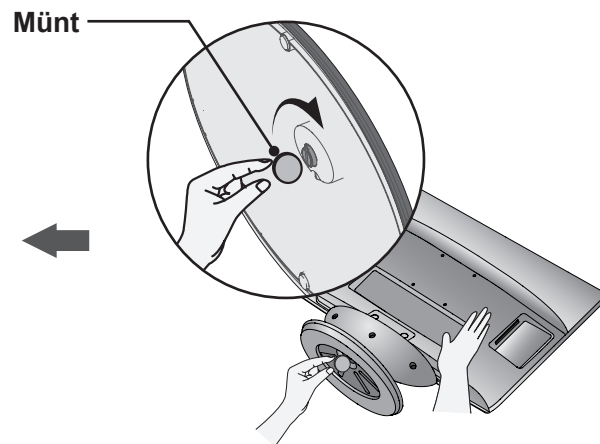

### ALUSE PAIGALDAMINE

■ Kujutis võib teie telerist olla veidi erinev.

**1** Asetage toote ekraanipool ettevaatlikult pehmele pinnale, mis kaitseb toodet ja ekraani kahjustuste eest.

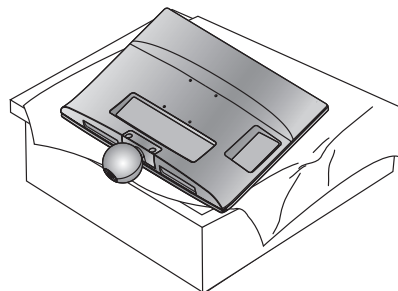

**2** Sisestage **Statiivialus** seadmesse.

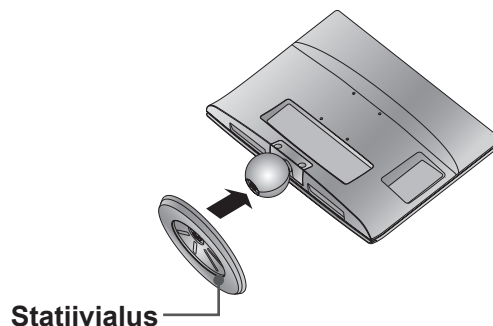

**3** Kasutage statiivialuse tagaküljel **Münt** ja keerake kruvi päripäeva

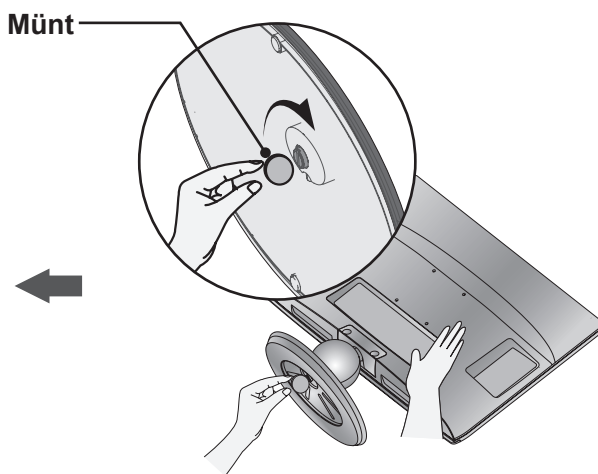
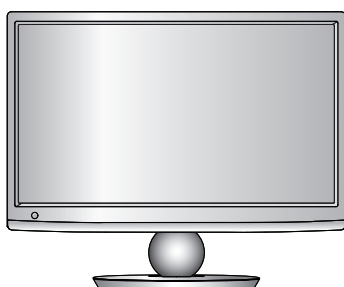

## ALUSE ERALDAMINE

- Kujutis võib teie telerist olla veidi erinev.

- 1 Asetage teler padjale või pehmele riidele ekraaniga allapoole.

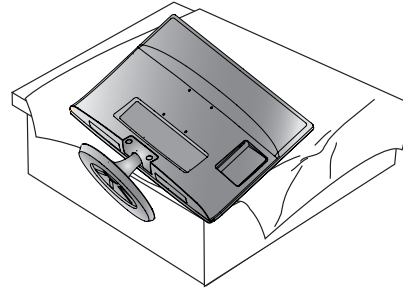

- 2 Eraldage monitor **Statiivialus** küljest, keerates kruvi vasakule. Kasutage kruvi keeramiseks **Münt**.

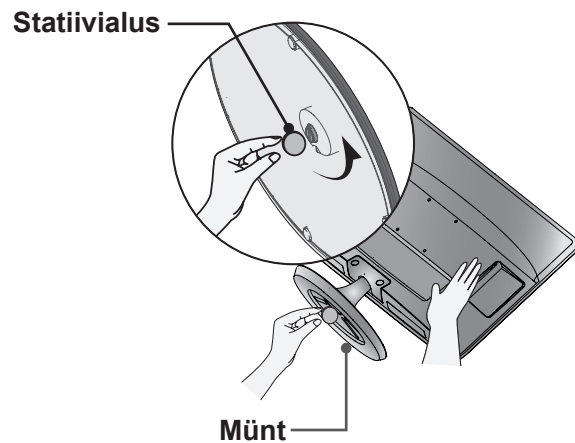

- 3 Tõmmake statiivialus eemale.

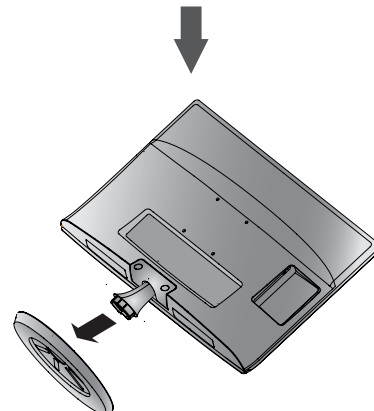

# ETTEVALMISTUS

M2080DF/M2280DF/M2380DF/M2780DF

## ALUSE ERALDAMINE

- Kujutis võib teie telerist olla veidi erinev.

1 Asetage teler padjale või pehmele riidele ekraaniga allapoole.

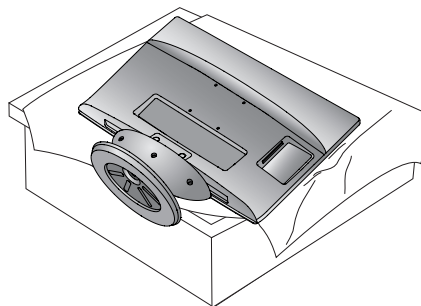

2 Eraldage monitor **Statiivialus** küljest, keerates kruvi vasakule. Kasutage kruvi keeramiseks **Münt**.

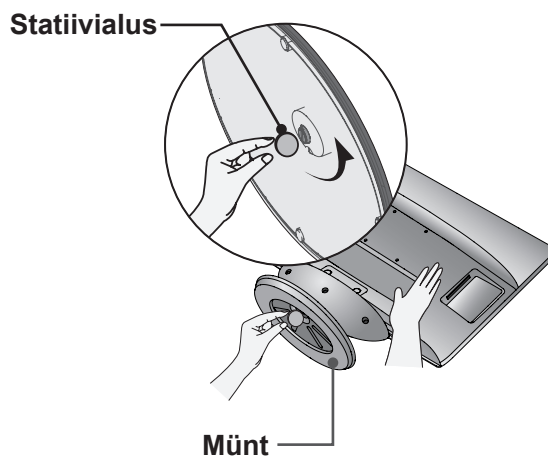

3 Tõmmake statiivialus eemale.

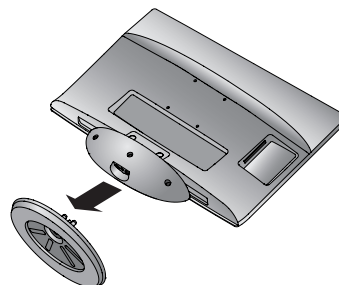

## ALUSE ERALDAMINE

- Kujutis võib teie telerist olla veidi erinev.

1 Asetage teler padjale või pehmele riidele ekraaniga allapoole.

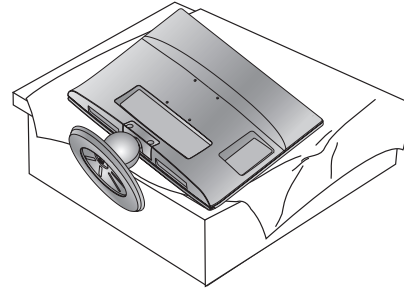

2 Eraldage monitor **Statiivialus** küljest, keerates kruvi vasakule. Kasutage kruvi keeramiseks **Münt**.

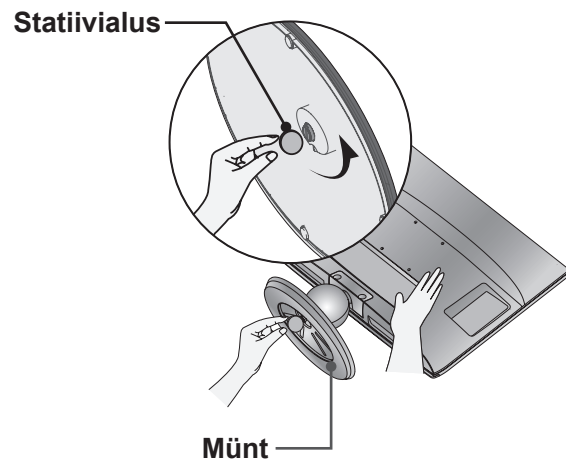

3 Tõmmake statiivialus eemale.

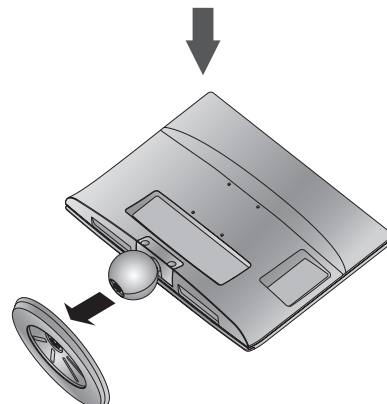

# ETTEVALMISTUS

## STATIIVI KORPUSE ERALDAMINE

- Kujutis võib teie telerist olla veidi erinev.
- Seinale kinnitamiseks eemaldage statiivi korpus allkirjeldatud viisil.

1. Keerake lahti kaks kruvi.
2. Tõmmake statiivi korpus eemale.

M2080D / M2280D  
M2380D / M2780D



M2080DB / M2280DB  
M2380DB



3. Pane kokku kruvi 2 punkti.

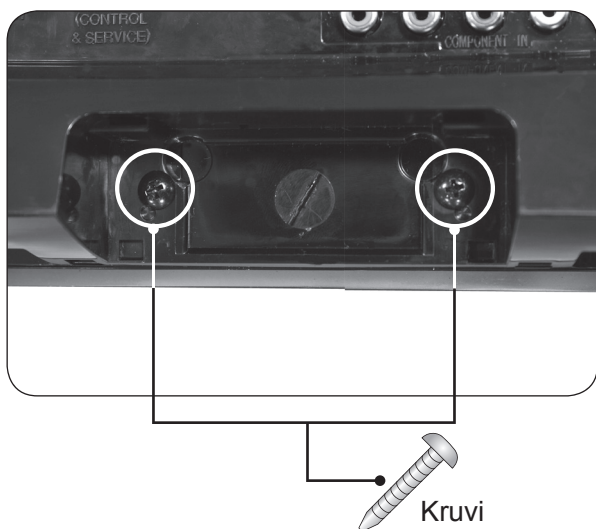

# SEINAPAIGALDUS: HORISONTAALPAIGALDUS

Parema ventilatsiooni tagamiseks jätke iga külje ja seina vahele umbes 10 cm. Üksikasjalikke paigaldusjuhiseid saate edasimüüjalt, vt valikulise kaldseinapaigalduse ja häälestuse juhendit (Tilt Wall Mounting Bracket Installation and Setup Guide).

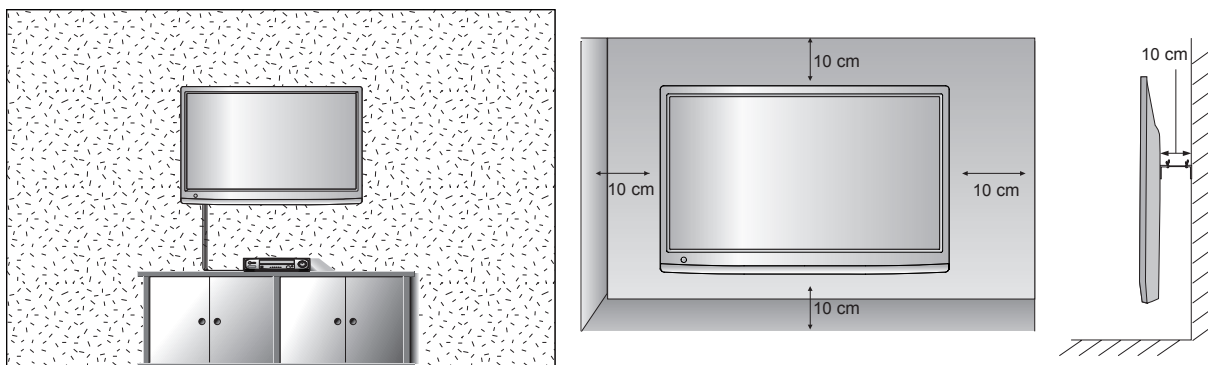

Kui soovite paigutada TV seinale, kinnitage kinnitusliides (lisaseadmed) TV tagaküljele. Kui paigaldate seadet seinakinnitusliidesega (lisaseadmed), kinnitage see mahakukkumise vältimiseks hoolikalt.

1. Kasutage ainult VESA standarditele vastavaid kruve ja kinnitusvahendeid.
2. Liiga pikkade kruvide kasutamine võib toodet kahjustada.
3. VESA standarditele mittevastavate kruvid võivad toodet kahjustada ning põhjustada seinalt allakukkumise. Me ei vastuta nende juhiste mittetäitmise tagajärjel tekkinud kahju eest.
4. VESA standardiga ühilduvate kinnitusliideste ja -kruvide mõõtmed.
5. Palun lähtuge alltoodud VESA standardiga vastavuses olevatest mõõtmetest.
  - 5-1) 784,8 mm (30,9 tolli) ja alla selle
    - \* Seinapaigaldusaluse paksus: 2,6 mm
    - \* Kruvi:  $\Phi$  4,0 mm x keere 0,7 mm x pikkus 10 mm
  - 5-2) 787,4 mm (31,0 tolli) ja üle selle
    - \* Palun kasutage VESA standardile vastavat seinapaigaldusalust ja kruve.

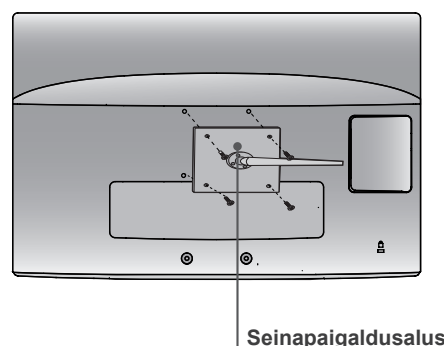

## < Kinnitusliidese mõõtmed >

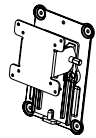
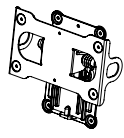
Mudel	M2080D M2280D M2380D M2080DF M2380DF M2380DF	M2080DB M2280DB M2380DB M2080DN M2380DN M2380DN	M2780D M2780DF M2780DN
VESA (A x B)	75 x 75		200 x 100
Seinakinnitus (valikuline)	RW120 		RW240 

# ETTEVALMISTUS

## PAIGALDAMINE LAUALE VÕI TELERIKAPILE

■ Kujutis võib teie telerist olla veidi erinev.

Parema ventilatsiooni tagamiseks jätke iga külje ja seina vahele umbes 10 cm.

ETTEVALMISTUS

**M2080D / M2280D  
M2380D / M2780D**

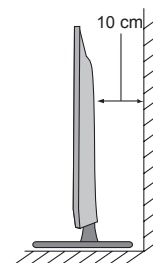
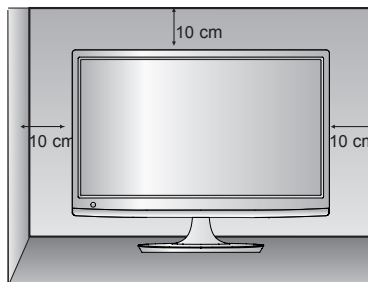
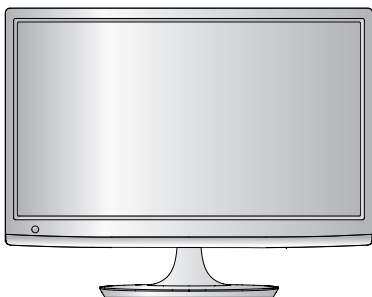

**M2080DF / M2280DF  
M2380DF / M2780DF**

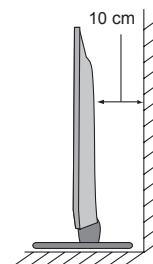
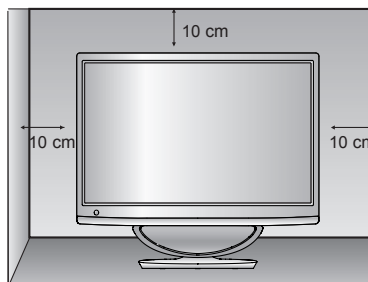
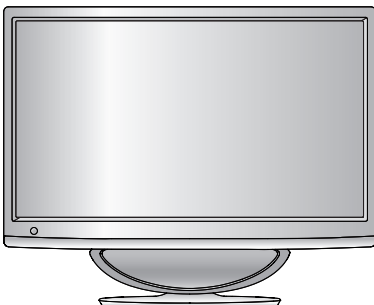

**M2080DB / M2280DB  
M2380DB**

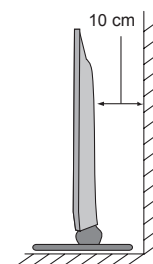
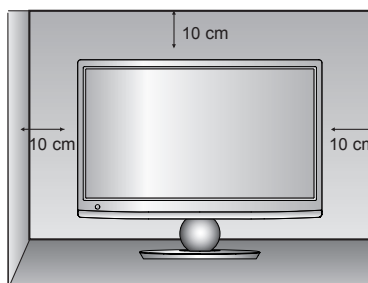
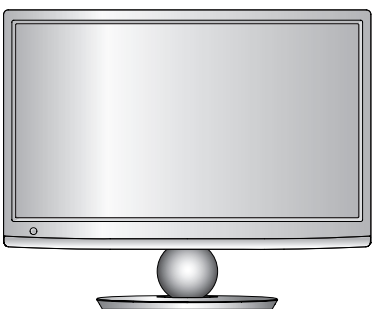



## Ekraani reguleerimine

- Kujutis võib teie telerist olla veidi erinev.

### \* Kallutamisvahemik

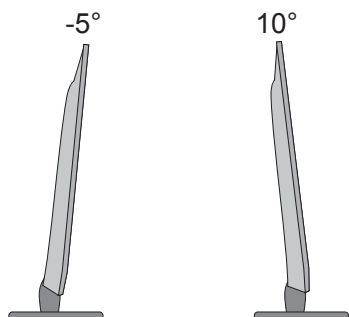

Reguleerige paneeli asendit erinevates suundades suurima mugavuse saavutamiseks.

## PÖÖRDALUS (ainult M2780D / M2780DF)

- Kujutis võib teie telerist olla veidi erinev.

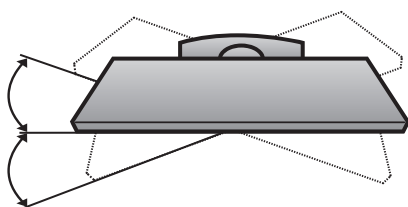

Pärast televiisori paigaldamist saate seda käsitsi kuni 179 kraadi võrra paremale või vasakule kohandada, et see sobiks paremini teie vaatepositsiooniga.

## ASUKOHT

Paigutage oma seade nii, et otse ekraanile ei langeks eredat valgust ega päikesevalgust. Jälgima peab, et seade ei satuks liigse vibratsiooni, niiskuse, tolmu või kuumuse kätte. Samuti tuleb tagada, et seade asub vaba õhuvooluga kohas. Ärge katke ventilatsiooniavasid tagakattel.

### ! HOIATUS

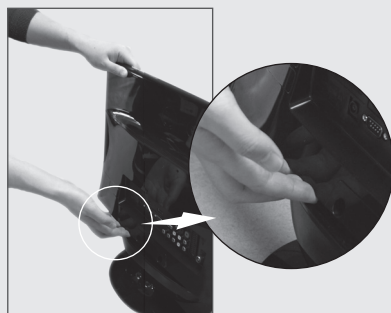
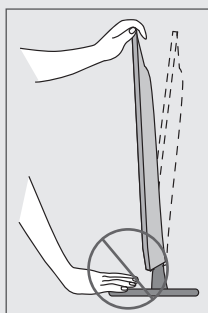

- Ekraani kaldenurga reguleerimisel ärge pange sõrmi monitori ülaosa ning statii- vi korpuse või valjuhääldi vahele. Teie sõrmed võivad viga saada.

M2080DF / M2280DF / M2380DF / M2780DF

## KENSINGTONI TURVASÜSTEEM

- Toode on varustatud Kensingtoni turvapistikuga tagapaneelil. Ühendage Kensingtoni turvasüsteemi kaabel nagu allpool näha.
- Üksikasjalikku teavet Kensingtoni turvasüsteemi paigaldamise ja kasutamise kohta leiate Kensingtoni turvasüsteemi kasutusjuhendist.  
Lisateabe saamiseks vaadake Kensingtoni veebilehte aadressil <http://www.kensington.com>. Kensington müüb turvasüsteeme hinnaliste elektroonikaseadmete jaoks, nagu sülearvutid ja vedelkristallprojektorid.

### MÄRKUS

- Kensingtoni turvasüsteem on valikuline lisaseade.

### MÄRKUSED

- Kui toode tundub puudutamisel külmana, võib tekkida selle sisselülitamisel väike välgatus.  
See on normaalne, seadmel ei ole midagi viga.
- Mõne minuti jooksul võib ekraan muutuda täpiliseks, kuhu ilmuvad tillukesed punased, rohelised või sinised täpid.  
Siiski ei mõjuta need monitori talitlust kahjulikult.
- Vältige LCD-ekraani puudutamist või oma sõrmede hoidmist ekraani peal pikka aega.  
See võib põhjustada ajutisi moonutusi ekraanil.

**M2080D / M2280D  
M2380D / M2780D**

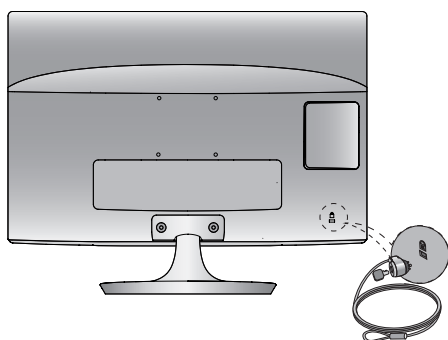

**M2080DF / M2280DF  
M2380DF / M2780DF**

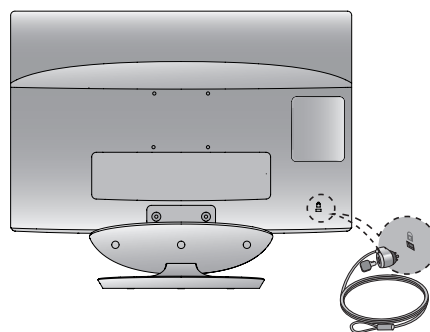

**M2080DB / M2280DB  
M2380DB**

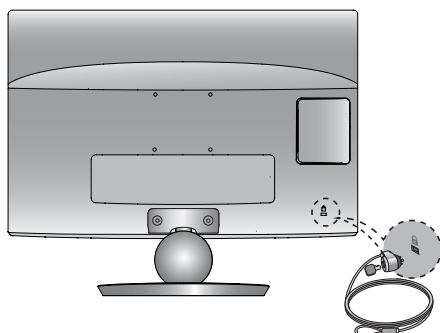

**M2080DN / M2280DN  
M2380DN / M2780DN**

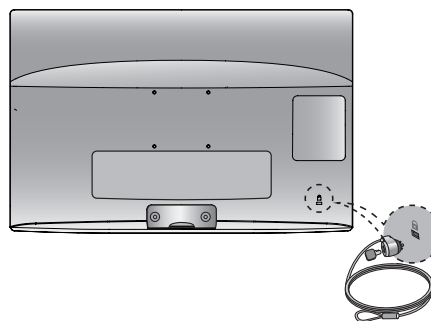

# VÄLISSEADMETE HÄÄLESTUS

- Seadmete kahjustuste vältimiseks ärge mingil juhul ühendage ühtki toitejuhet enne, kui olete lõpetanud kõigi seadmete ühendamise.

## ANTENNI ÜHENDAMINE

- Pildi optimaalse kvaliteedi tagamiseks reguleerige antenni suunda.
- Antenni kaablit ega muundurit tarnekomplektis ei ole.

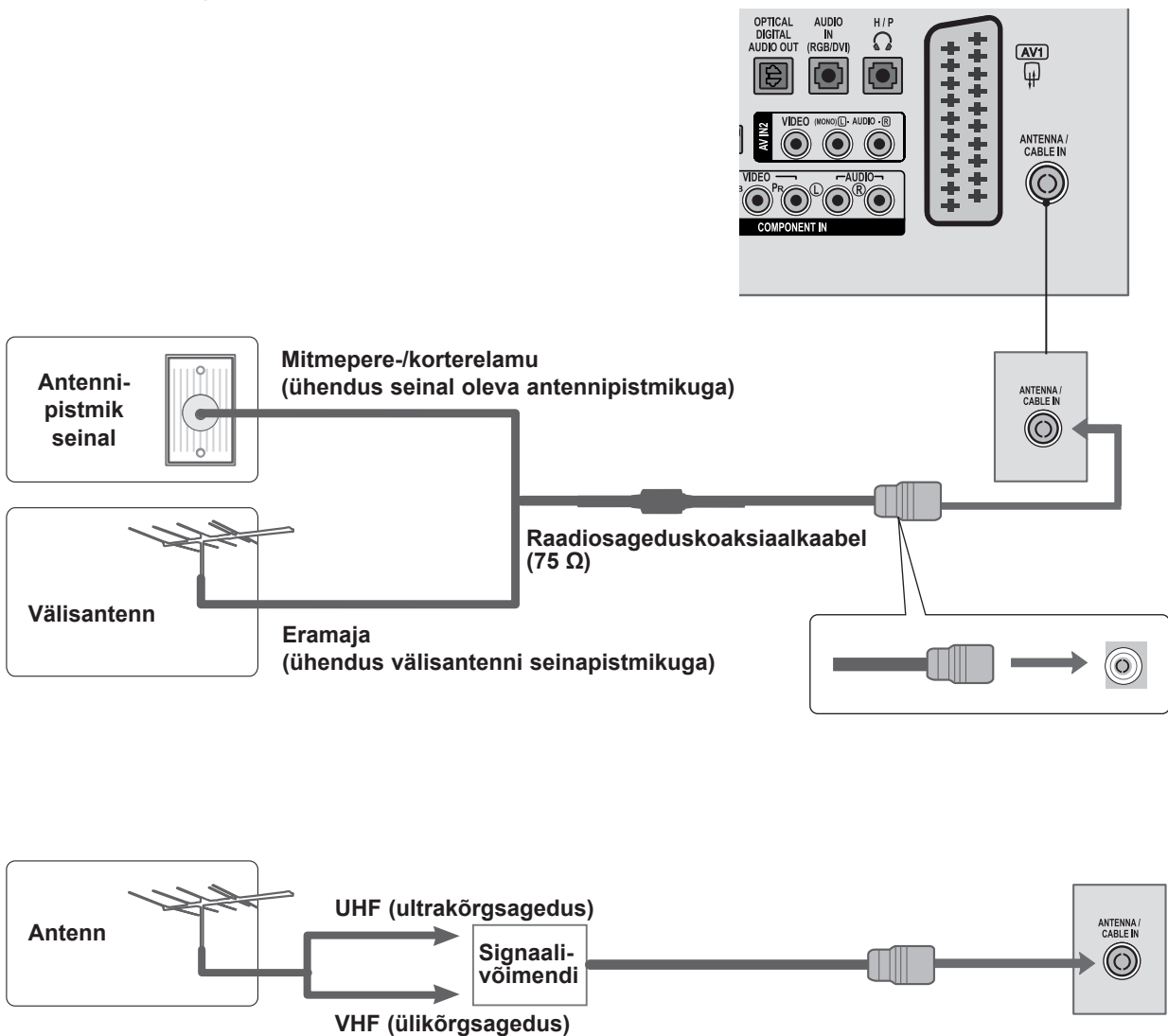

- Halvas levialas paigaldage parema pildikvaliteedi saamiseks antennivõimendi, nagu näha ülaltoodud joonisel.
- Kui peate signaali poolitama kahe teleri jaoks, kasutage ühendamisel antennisignaali jaoturit.

# VÄLISSEADMETE HÄÄLESTUS

- Seadmete kahjustuste vältimiseks ärge mingil juhul ühendage ühtki toitejuhet enne, kui olete lõpetanud kõigi seadmete ühendamise.
- Kujutis võib teie telerist olla veidi erinev.

## HD VASTUVÕTJA HÄÄLESTUS

### Ühendamine komponentkaabliga

- 1 Ühendage digiboksi videoväljundid (Y, PB, PR) teleri pesaga **COMPONENT IN VIDEO** (KOMPONENTSISENDI VIDEO).
- 2 Ühendage digiboksi audioväljund teleri pesaga **COMPONENT IN AUDIO** (KOMPONENTSISENDI AUDIO).
- 3 Lülitage digiboks sisse.  
(Lisateavet leiate digiboksi kasutusjuhendist.)
- 4 Vajutage juhtpuldil nuppu **INPUT** (Sisend) ja valige sisendallikas **COMPONENT**.

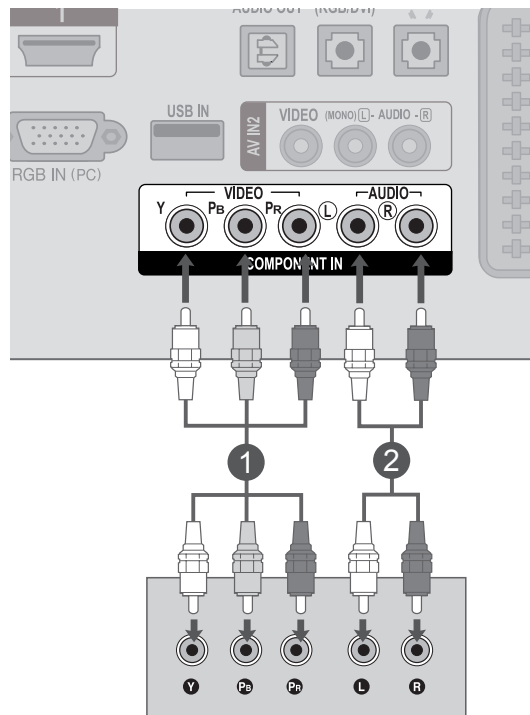

- **HDMI-audio** toetab vorminguid: **Dolby Digital**, **PCM**  
**DTS**-audiovormingut ei toetata.

Signaal	Komponent	HDMI
480i / 576i	JAH	Ei
480p / 576p	JAH	JAH
720p / 1080i	JAH	JAH
1080p	JAH (50 Hz / 60Hz ainult)	JAH (24 Hz / 30 Hz / 50Hz / 60Hz)

## Digiboksi ühendamine HDMI-kaabliga

- 1 Ühendage digiboks teleri ühenduspesaga **HDMI/DVI IN 1** või **HDMI/DVI IN 2**.
- 2 Lülitage digiboks sisse.  
(Lisateavet leiate digiboksi kasutusjuhendist.)
- 3 Kasutage kaugjuhtimispuldi nuppu **INPUT** (Sisend) ja valige sisendallikas **HDMI 1** või **HDMI 2**.

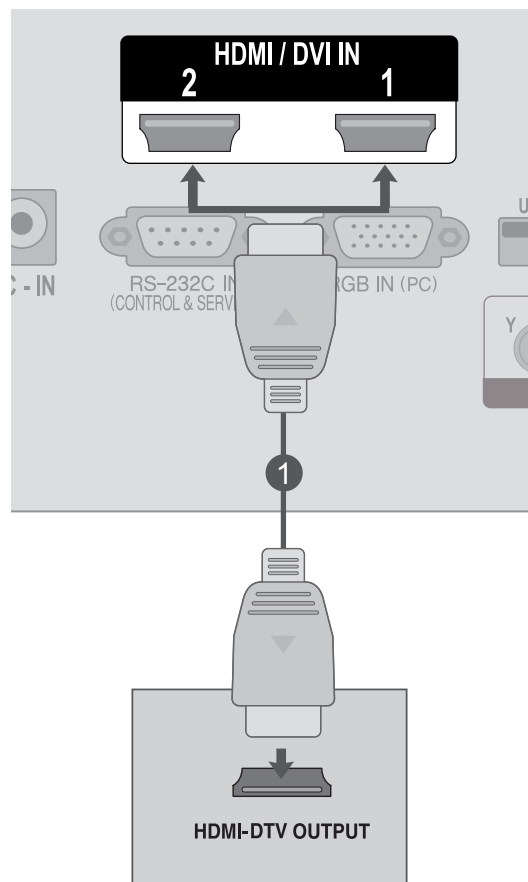

### ! MÄRKUS

- Veenduge, et teie HDMI kaabel on High Speed HDMI kaabel. Kui HDMI kaablid ei ole High Speed HDMI kaablid, võib tekkida pildi värelemine või kadumine. Palun kasutage High Speed HDMI kaablit.

# VÄLISSEADMETE HÄÄLESTUS

## Ühendamine HDMI-DVI kaabliga

- 1 Ühendage digiboks teleri ühenduspesaga **HDMI/DVI IN 1** või **HDMI/DVI IN 2**.
- 2 Ühendage digiboksi audioväljund teleri pesaga **AUDIO IN (RGB/DVI)**.
- 3 Lülitage digiboks sisse.  
Lisateavet leiate digiboksi kasutusjuhendist.
- 4 Kasutage kaugjuhtimispuldi nuppu **INPUT** (Sisend) ja valige sisendallikas **HDMI 1** või **HDMI 2**.

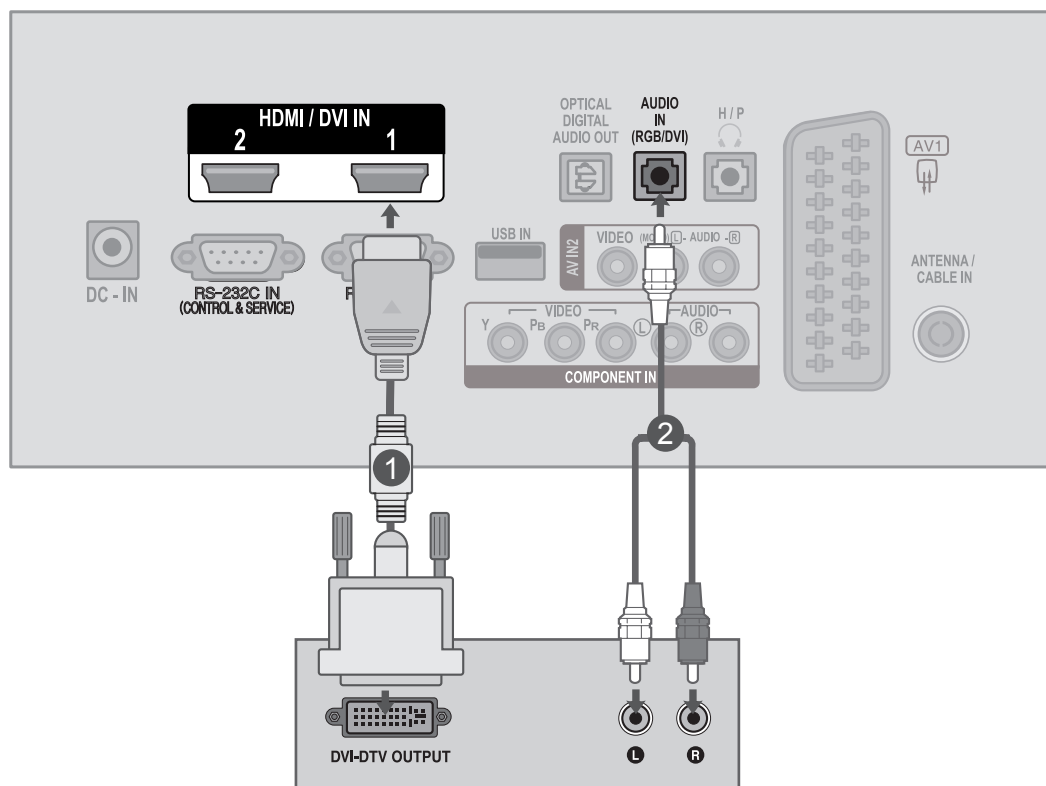

# DVD-seadme paigaldamine

## Ühendamine komponentkaabliga

- 1 Ühendage DVD-seadme videoväljundid (Y, PB, PR) teleri pesaga **COMPONENT IN VIDEO** (KOMPONENTSISENDI VIDEO).
- 2 Ühendage DVD-seadme audioväljundid teleri pesaga **COMPONENT IN AUDIO** (KOMPONENTSISENDI AUDIO).
- 3 Lülitage **DVD-mängija** sisse ja sisestage DVD-plaat.
- 4 Vajutage juhtpuldil nuppu **INPUT** (Sisend) ja valige sisendallikas **COMPONENT**.
- 5 Lisateavet leiate DVD-mängija kasutusjuhendist.

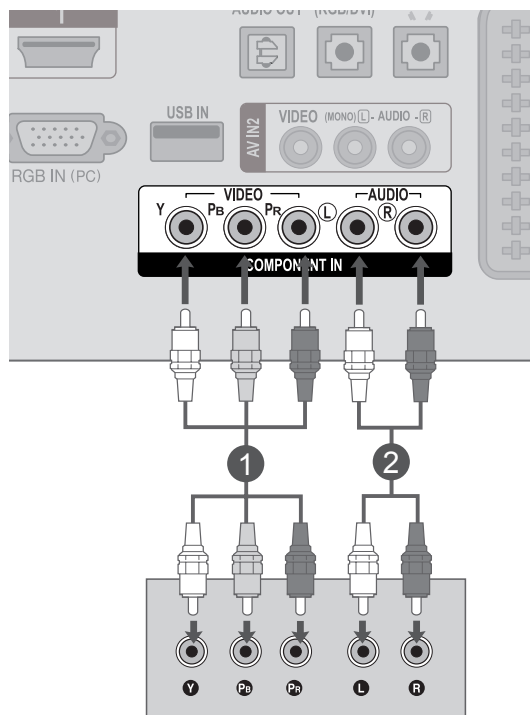

### Komponentsisendpordid

Parema pildikvaliteedi saamiseks ühendage DVD-mängija komponentsisendportidega, nagu allpool näha.

Teleri komponentpordid	Y	P <sub>B</sub>	P <sub>R</sub>
Videoväljundpordid	Y	P <sub>B</sub>	P <sub>R</sub>
DVD-mängijal	Y	B-Y	R-Y
	Y	Cb	Cr
	Y	Pb	Pr

# VÄLISSEADMETE HÄÄLESTUS

## Ühendamine Euro Scart kaabliga

- 1 Ühendage DVD-seadme pesa Euro Scart teleri pesaga Euro Scart **AV1**.
- 2 Lülitage DVD-mängija sisse ja sisestage DVD-plaat.
- 3 Valige kaugjuhtimispuldi nupu **INPUT** (SISEND) abil sisendallikas **AV1**.
- 4 Lisateavet leiate DVD-mängija kasutusjuhendist.

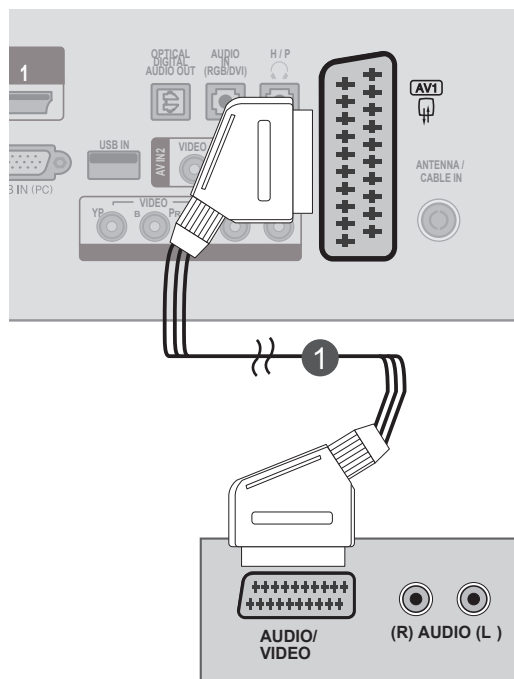

Scart	Sisend			Väljund
	Video	Audio	RGB	Video, Audio
AV1	O	O	O	Analoogtelevision, digitaaltelevision

Praegune sisendtüüp	Väljundi tüüp	
	AV1 (teleriväljund)	AV1 (Kui toimub DTV plaanitud salvestus, kasutades salvestusseadmeid)
Digitaalteler	Digitaalteler	O
Analoogteler, AV	Analoogteler	O
Komponent / RGB	Analoogteler	(Sisendrežiim on konverteeritud DTV-le)
HDMI	X	

► Teleriväljund: analoog- või digitaaltelevisioni signaalide väljundid.

### ! MÄRKUS

- RGB signaalitüüpi, näiteks punast, rohelist ja sinist, saab valida vaid Euro scart puhul ja vastu saab võtta AV 1. Neid signaale kantakse üle näiteks tasulise TV dekodeerist, mänguseadmest või foto-CD seadmest jne.
- Palun kasutage varjestatud scart-kaablit.



## HDMI-kaabli ühendamine

- 1 Ühendage DVD-seadme väljund HDMI teleri ühenduspesaga **HDMI/DVI IN 1** või **HDMI/DVI IN 2**
- 2 Valige sisendallikas **HDMI 1** või **HDMI 2**, kasutades kaugjuhtimispuldil nuppu **INPUT (SISEND)**.
- 3 Lisateavet leiate DVD-mängija kasutusjuhendist.

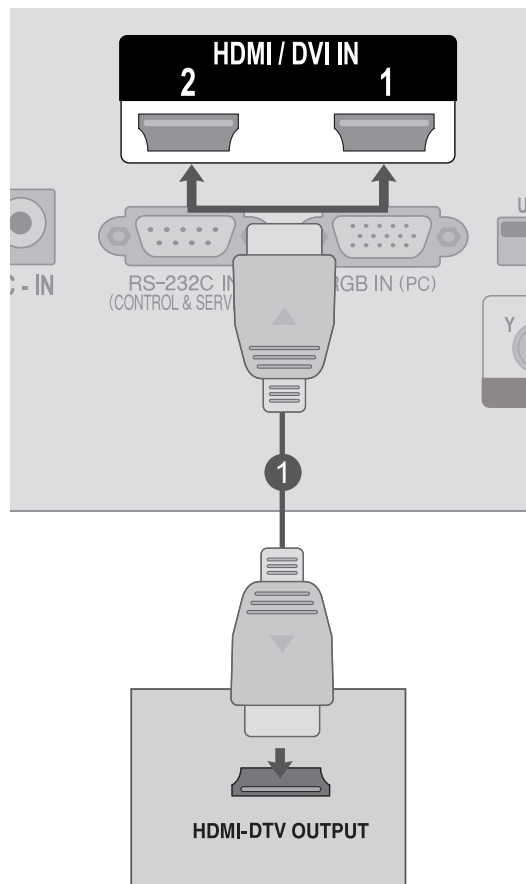

### ! MÄRKUS

- Veenduge, et teie HDMI kaabel on High Speed HDMI kaabel. Kui HDMI kaablid ei ole High Speed HDMI kaablid, võib tekkida pildi värelemine või kadumine. Palun kasutage High Speed HDMI kaablit.

# VÄLISSEADMETE HÄÄLESTUS

## Videomagnetofoni (VCR) paigaldamine

- Halva pildikvaliteedi (häirete) vältimiseks jätke piisav kaugus videomaki ja teleri vahele.

### Ühendamine antennikaabliga

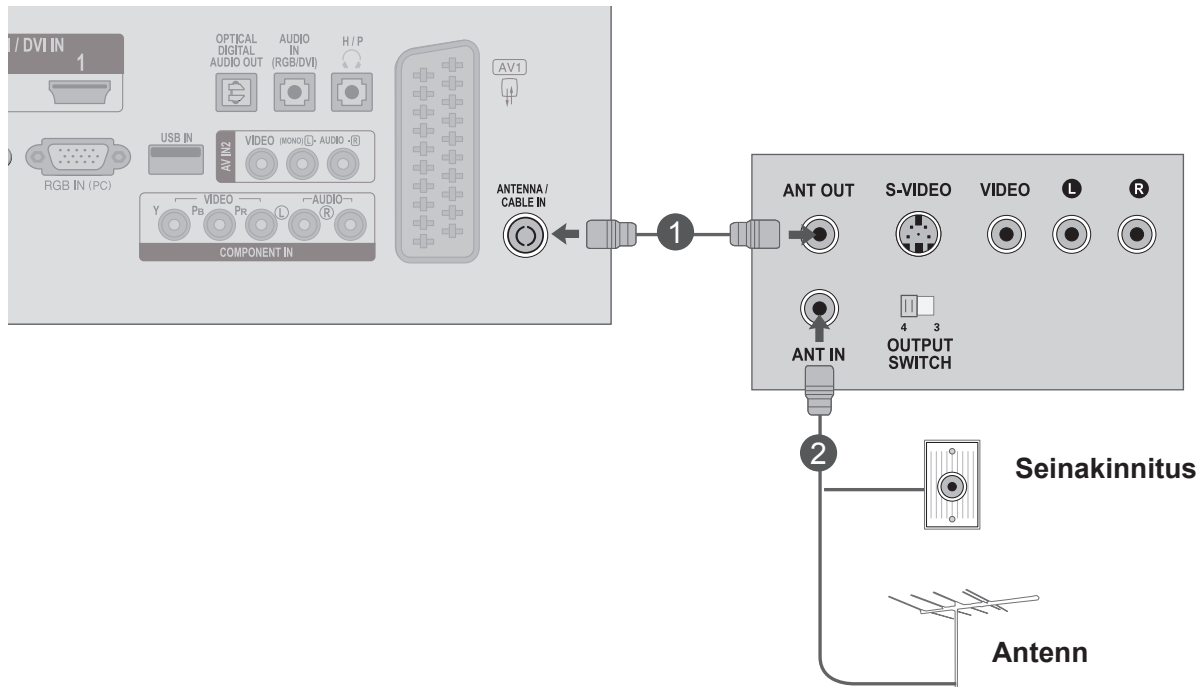

- 1 Ühendage videomaki pesa **ANT OUT** (ANTENNI VÄLJUND) teleri pesaga **ANTENNA/CABLE IN** (ANTENNI/KAABLI SISEND).
- 2 Ühendage antennikaabel videomaki pistikupessa **ANT IN**.
- 3 Vajutage videomaki nuppu **PLAY** ja leidke vaatamiseks üles õige kanal.

## Ühendamine Euro Scart kaabliga

- 1 Ühendage videomaki pistikupesa Euro scart teleri pistikupesaga Euro scart AV1.
- 2 Sisestage videomakki kassett ja vajutage videomakil nuppu PLAY (Esita). Lisateavet leiate videomagnetofoni kasutusjuhendist.
- 3 Valige kaugjuhtimispuldi nupu **INPUT** (SISEND) abil sisendallikas **AV1**.
- 4 Lisateavet leiate videomaki kasutusjuhendist.

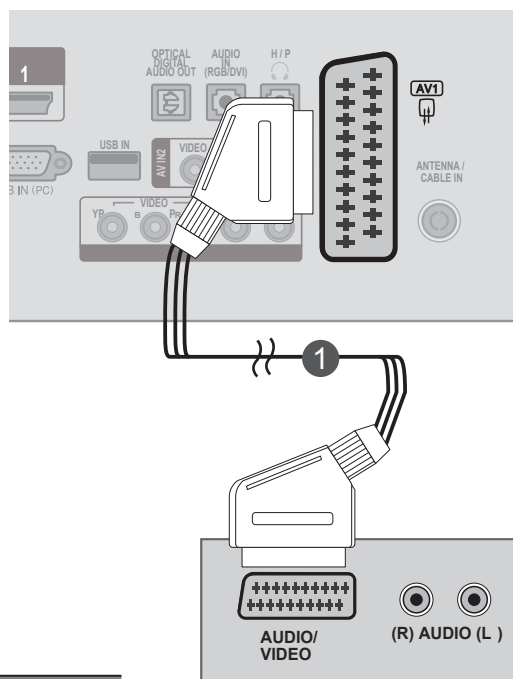

Scart	Sisend			Väljund
	Video	Audio	RGB	Video, Audio
AV1	○	○	○	Analoogtelevision, digitaaltelevision

Praegune sisendtüüp	Väljundi tüüp	
	AV1 (teleriväljund)	AV1 (Kui toimub DTV plaanitud salvestus, kasutades salvestusseadmeid)
Digitaalteler	Digitaalteler	○
Analoogteler, AV	Analoogteler	○
Komponent / RGB	Analoogteler	(Sisendrežiim on konverteeritud DTV-le)
HDMI	X	

► Teleriväljund: analoog- või digitaaltelevisioni signaalide väljundid.

### ! MÄRKUS

- RGB signaalitüüpi, näiteks punast, rohelist ja sinist, saab valida vaid Euroscart puhul ja vastu saab võtta AV 1. Neid signaale kantakse üle näiteks tasuta TV dekodeerist, mänguseadmest või foto-CD seadmest jne.
- Palun kasutage varjestatud scart-kaablit.

# VÄLISSEADMETE HÄÄLESTUS

## Ühendamine RCA-kaabliga

- 1 Ühendage teleri ja videomaki **AUDIO-VIDEO**-pesad. Sobitage kokku vastavad värvid (video = kollane, vasakpoolne heli = valge ja parempoolne heli = punane)
- 2 Sisestage **videomakki** kassett ja vajutage videomakil nuppu **PLAY** (Esita). Lisateavet leiate videomagnetofoni kasutusjuhendist.
- 3 Vajutage kaugjuhtimispuldi nuppu **INPUT** (Sisend) ja valige sisendallikas **AV2**.

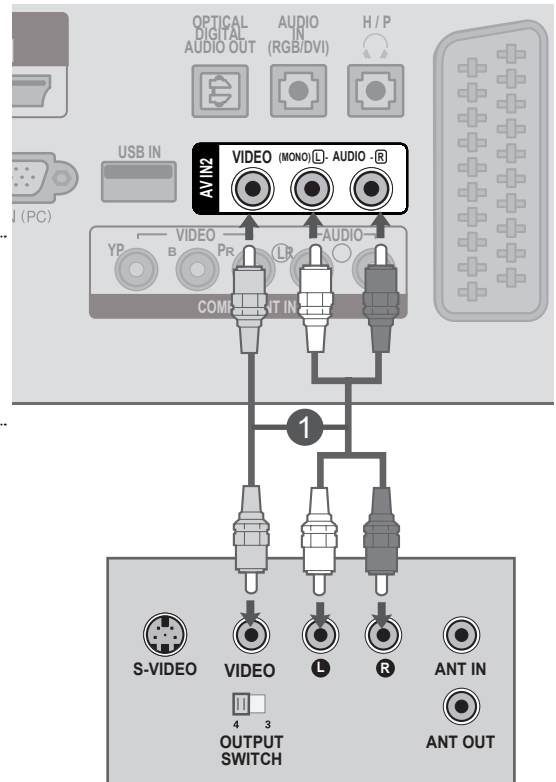

### ! MÄRKUS

- Kui teil on monovideomagnetofon, ühendage videomagnetofoni audiokaabel teleri pistikupessa **AUDIO L / MONO**.

## CI MOODULI SISESTAMINE

- Kasutatakse šifreeritud (tasuliste) teenuste vaatamiseks digitaalses TV-režiimis.
- See funktsioon pole kõikides maades kasutusel.

- 1 Sisestage CI-moodul televiisori **PCMCIA** (Personal Computer Memory Card International Association) **kaardipesa**.

Üksikasju vaadake lk 61

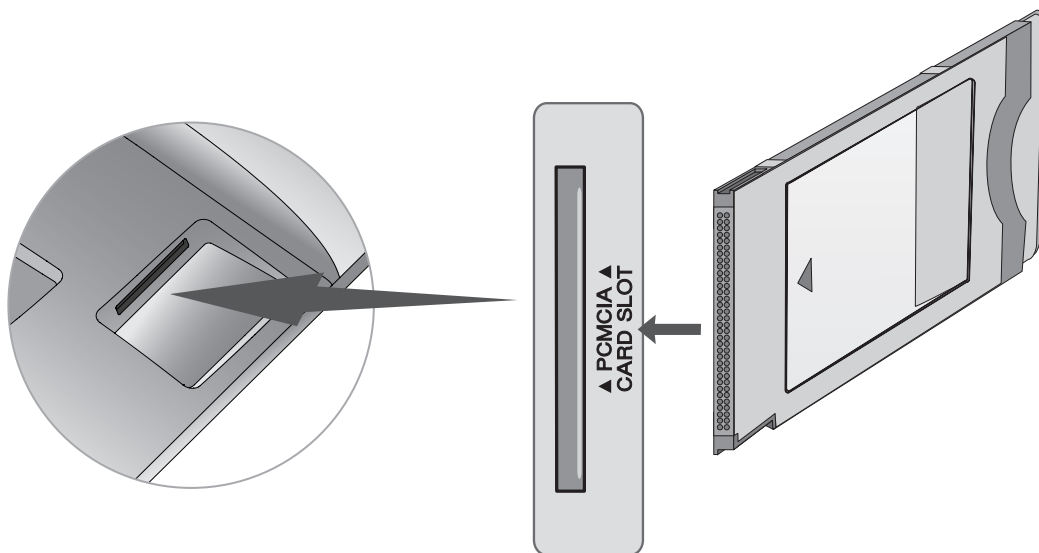

### ! MÄRKUS

- Kontrollige, kas CI-moodul on PCMCIA kaardipesasse sisestatud õiges suunas. Kui moodul ei ole õigesti sisestatud, võib see telerit ja PCMCIA kaardipesa kahjustada.

# VÄLISSEADMETE HÄÄLESTUS

## DIGITAALSE AUDIOVÄLJUNDI SEADISTUS

Digitaalse audioväljundi (optiline) pordi kaudu saatke televiisori audio välisesse audioseadmesse.

Kui soovite nautida digitaalset edastust läbi 5.1-süsteemi kõlarite, ühendage teleri taga olev OPTICAL DIGITAL AUDIO OUT-terminal (optilise digitaalse audioväljundi terminal) DVD kodukinoga (või võimendiga).

- 1 Ühendage optilise kaabli üks ots televiisori digitaalse audioväljundi (optiline) porti.
- 2 Ühendage optilise kaabli teine ots audioseadme digitaaloptilise audiosisendiga.
- 3 Valige menüüs AUDIO “**TV kõlar – väljas**”. (Lk 92)  
Kasutamiseks vaadake väliste audioseadmete käsiraamatut.

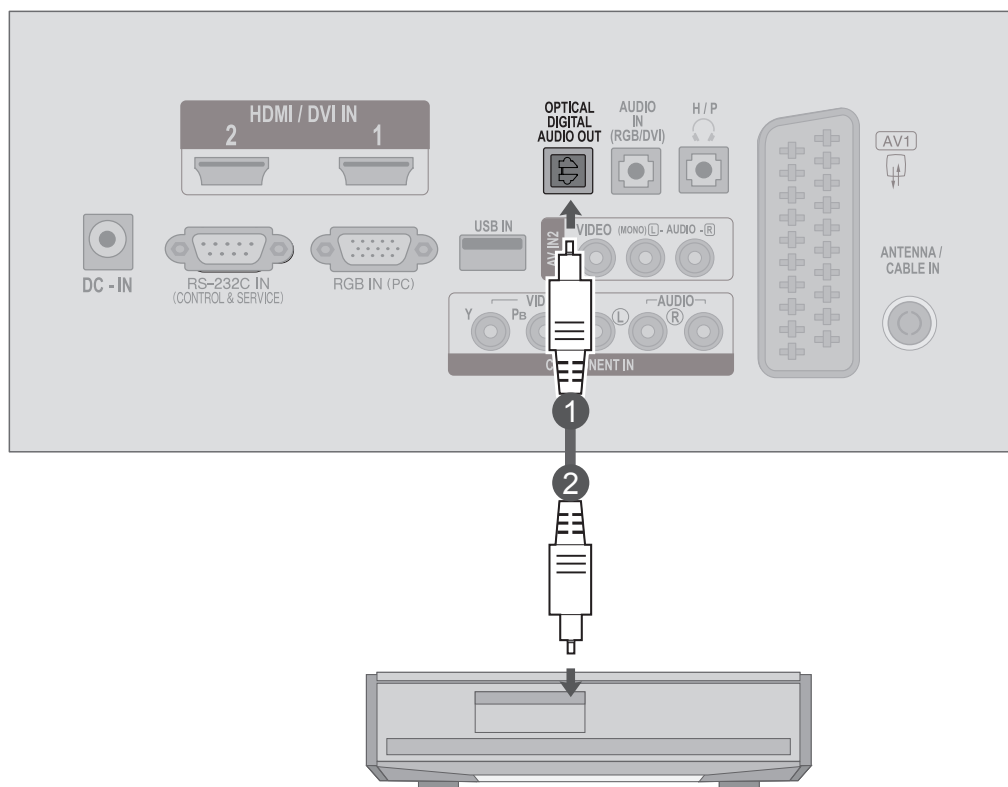

### ⚠ ETTEVAATUST

► Ärge vaadake optilise väljundpordi sisse. Laserkiirde vaatamine võib teie nägemist kahjustada.

# USB seadistus

- 1 Ühendage USB-seade pesadega **USB IN**, mis asuvad teleri küljel.
- 2 Pärast pesade **USB IN** ühendamist kasutage **USB**-funktsiooni. (► lk.113)

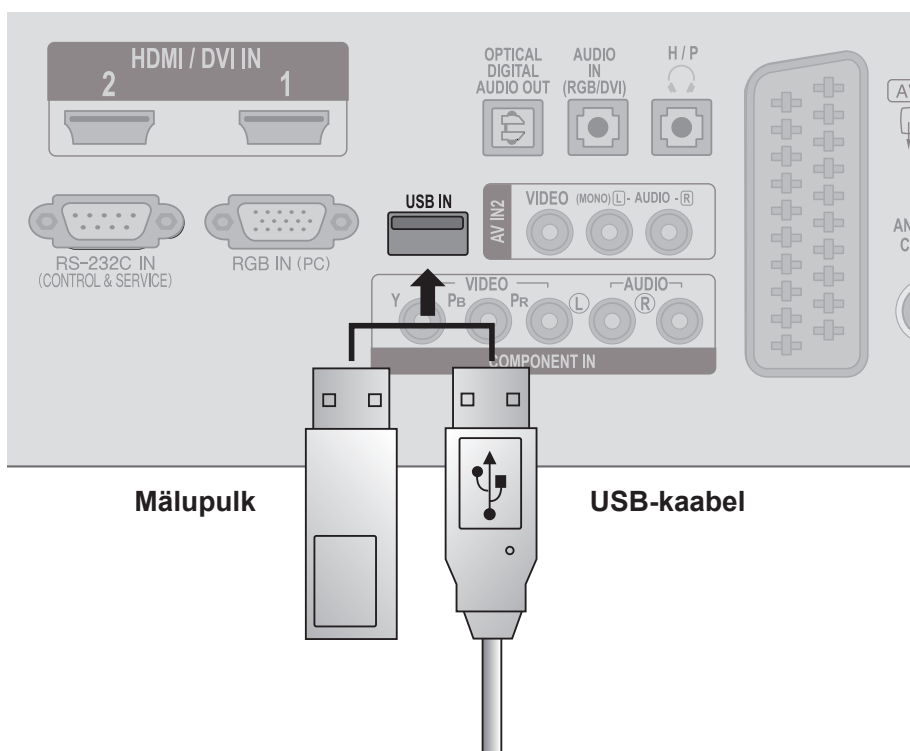

# VÄLISSEADMETE HÄÄLESTUS

## KÕRVAKLAPPIDE SEADISTUS

Saate heli läbi kõrvaklappide kuulata.

- 1 Sisestage kõrvaklapid **kõrvaklappide** pesasse.
- 2 **Kõrvaklappide helitugevuse** reguleerimiseks vajutage nuppu  $\triangleleft$  + või -. Kui vajutate nuppu **MUTE (HÄÄLETU)**, lülitub kõrvaklappide heli välja.

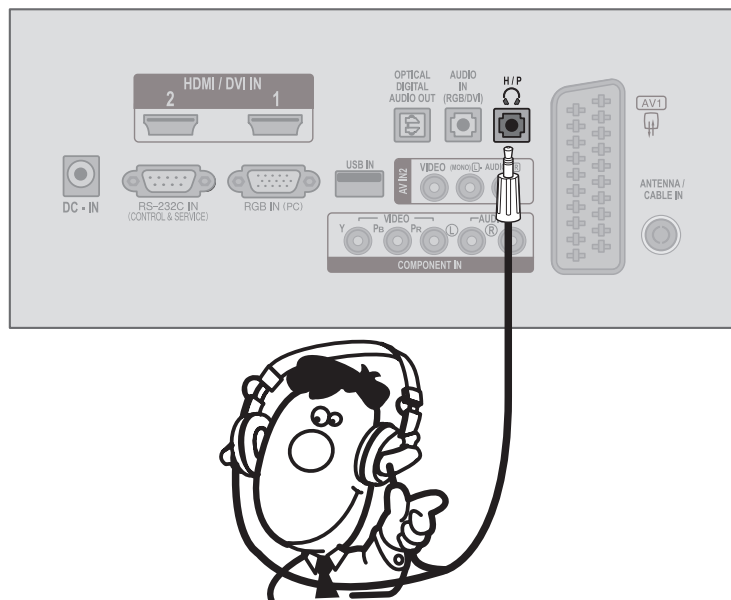

### ! MÄRKUS

- ▶ Menüü AUDIO valikuid ei saa kõrvaklappide ühendamisel kasutada.
- ▶ Funktsioon optiline digitaalne heliväljund ei ole kõrvaklappide ühendamises saadaval.



# MUU A/V-ALLIKA HÄÄLESTUS

- 1 Ühendage teleri ja välisseadme **AUDIO-VIDEO**-pesad. Sobitage kokku vastavad värvid. (Video = kollane, vasakpoolne heli = valge ja parempoolne heli = punane)
- 2 Valige kaugjuhtimispuldi nupu **INPUT** (SISEND) abil sisendallikas **AV2**.
- 3 Kasutage vastavat välisseadet. Lisateavet leiате välisseadme kasutusjuhendist.

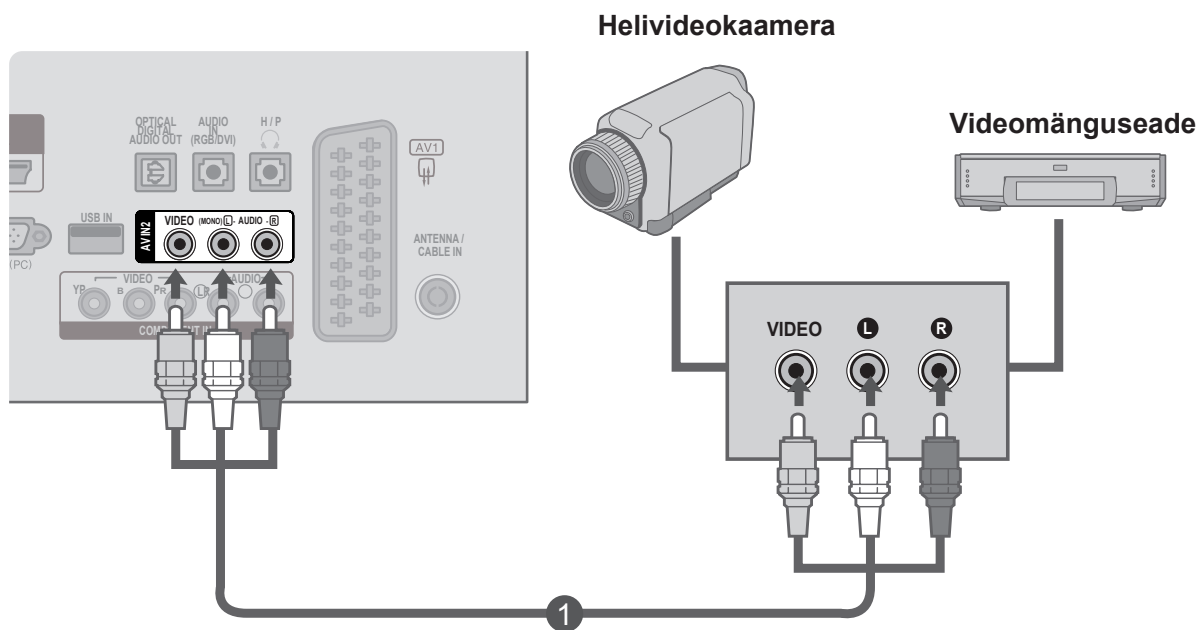

# VÄLISSEADMETE HÄÄLESTUS

## Personaalarvuti (PC) häälestamine

Kaugjuhtimispuldi kasutamisel suunake see teleri kaugjuhtimisandurile.

### Ühendamine 15-viigulise D-sub-kaabliga

- 1 Ühendage **PERSONAALARVUTI** monitori väljund-pesa signaalkaabel teleri **arvuti sisendpesaga**.
- 2 Ühendage arvuti helikaabel teleri ühenduspesaga **AUDIO IN (RGB/DVI)**.
- 3 **RGB** valimiseks vajutage nuppu **INPUT (SISEND)**.
- 4 Lülitage **arvuti** sisse ja telerile ilmub **arvuti** kuva. Seadet saab kasutada arvutimonitorina.

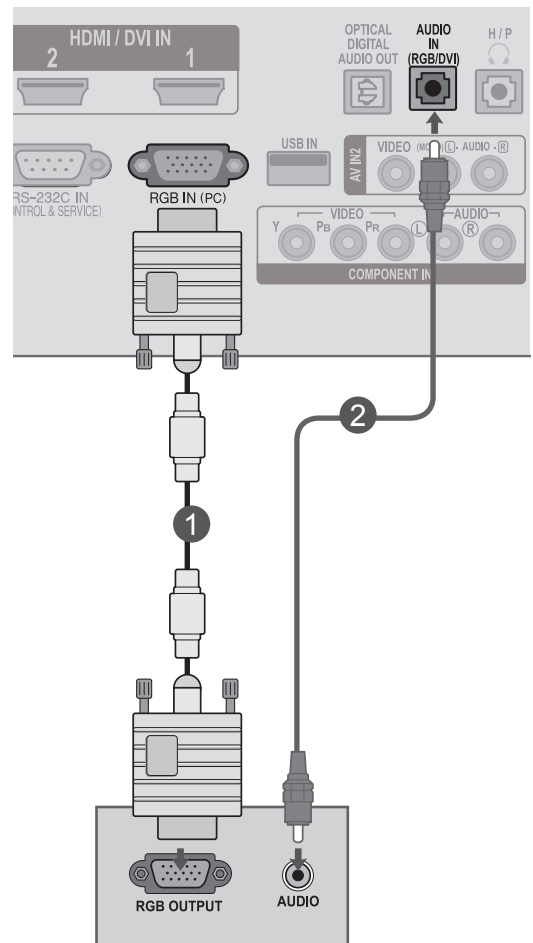

### ! MÄRKUS

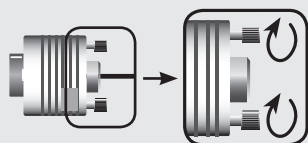

- Ühendage signaali sisendkaabel ja pinguldage seda joonisel näidatud noolte suunas keerates.

## Ühendamine HDMI-DVI kaabliga

- 1 Ühendage arvuti DVI-väljund teleri pistikupessa **HDMI/DVI IN1** või **HDMI/DVI IN2**.
- 2 Ühendage arvuti heliväljund teleri **AUDIO IN (RGB/DVI)** pistikupessa.
- 3 Lülitage personaalarvuti ja teler sisse.
- 4 Kasutage kaugjuhtimispuldi nuppu **INPUT** (Sisend) ja valige sisendallikas **HDMI 1** või **HDMI 2**.

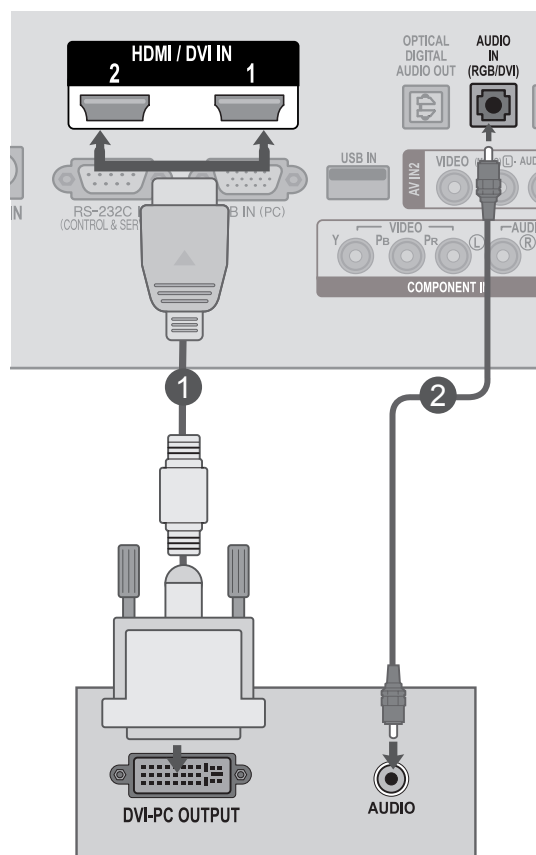

### ! MÄRKUS

- Kui soovite kasutada HDMI-PC režiimi, peate sisendsildi Arvuti-režiimi viima.

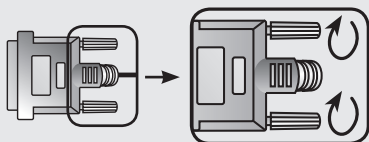

- Ühendage signaali sisendkaabel ja pinguldage seda joonisel näidatud noolte suunas keerates.

# VÄLISSEADMETE HÄÄLESTUS

## Ühendamine HDMI-HDMI kaabliga

- 1 Ühendage arvuti HDMI-väljund teleri pistikupessa **HDMI/DVI IN1** või **HDMI/DVI IN2**.
- 2 Lülitage personaalarvuti ja teler sisse.
- 3 Kasutage kaugjuhtimispuldi nuppu **INPUT** (Sisend) ja valige sisendallikas **HDMI 1** või **HDMI 2**.

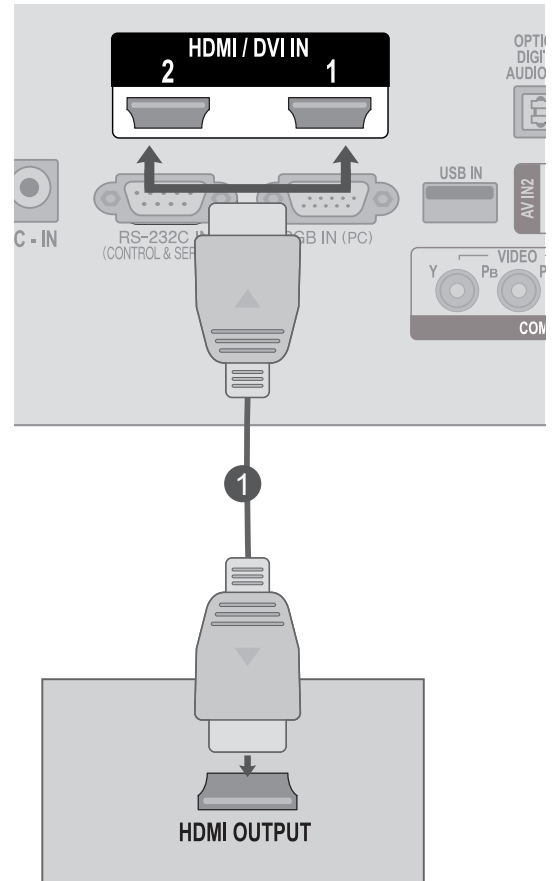

### ! MÄRKUS

- ▶ Veenduge, et teie HDMI kaabel on High Speed HDMI kaabel. Kui HDMI kaablid ei ole High Speed HDMI kaablid, võib tekkida pildi värelemine või kadumine. Palun kasutage High Speed HDMI kaablit.
- ▶ Kui soovite kasutada HDMI-PC režiimi, peate sisendsildi PC-režiimi viima.

# TAGAKATE JUHTMETE SEADMISEKS

Siduge kaablid kaablihoidikuga kokku, nagu joonisel näidatud.

**M2080D / M2280D  
M2380D / M2780D**

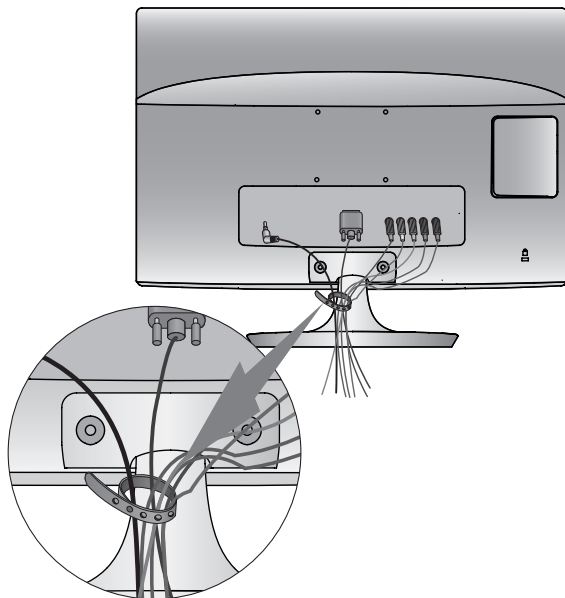

**M2080DF / M2280DF  
M2380DF / M2780DF**

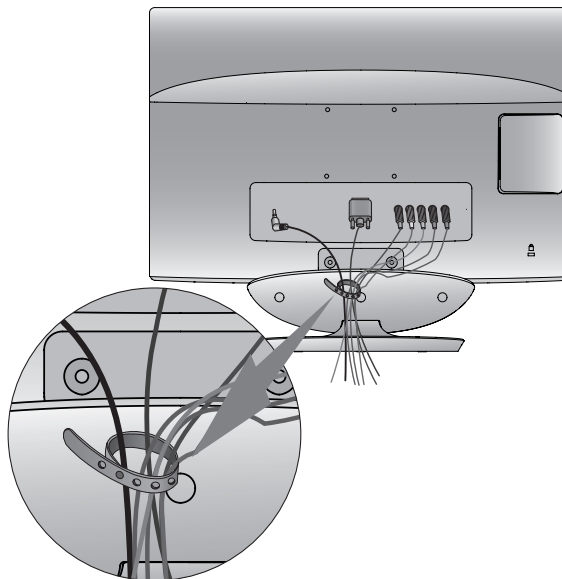

**M2080DB / M2280DB  
M2380DB**

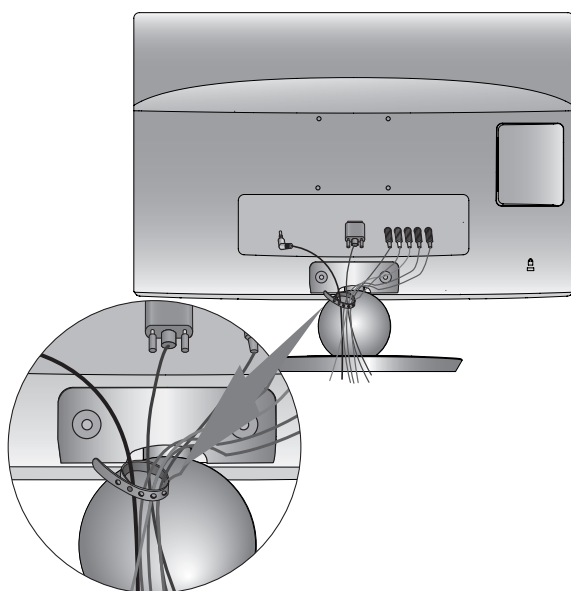

**M2080DN / M2280DN  
M2380DN / M2780DN**

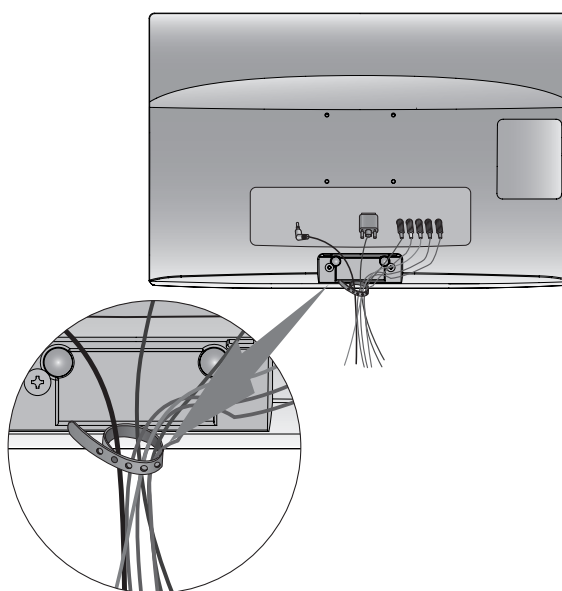

# VÄLISSEADMETE HÄÄLESTUS

## TOETATUD KUVARESOLUTSIOON

RGB[PC]-režiim.

M2080D / M2080DF / M2080DB / M2080DN

Eraldusvõime	Horisontaal-sagedus(kHz)	Vertikaal-sagedus(Hz)
640 x 480	31,469	59,94
640 x 480	37,5	75
800 x 600	37,879	60,317
800 x 600	46,875	75
832 x 624	49,725	64,55
1024 x 768	48,363	60
1024 x 768	60,023	75,029
1280 x 1024	63,981	60,02
1600 x 900	60	60

M2280D / M2380D / M2780D / M2280DF / M2380DF / M2780DF / M2280DB / M2380DB / M2280DN / M2380DN / M2780DN

Eraldusvõime	Horisontaal-sagedus(kHz)	Vertikaal-sagedus(Hz)
720 x 400	31,468	70,08
640 x 480	31,469	59,94
640 x 480	37,5	75
800 x 600	37,879	60,317
800 x 600	46,875	75,0
1024 x 768	48,363	60,0
1024 x 768	60,023	75,029
1152 x 864	67,500	75,000
1280 x 1024	63,981	60,02
1280 x 1024	79,976	75,025
1680 x 1050	64,674	59,883
1680 x 1050	65,290	59,954
1600 x 1200	75,0	60,0
1920 x 1080	67,5	60

Režiim HDMI/DVI - PC

M2080D / M2080DF / M2080DB / M2080DN

Eraldusvõime	Horisontaal-sagedus(kHz)	Vertikaal-sagedus(Hz)
640 x 480	31,469	59,94
640 x 480	37,5	75
800 x 600	37,879	60,317
800 x 600	46,875	75
832 x 624	49,725	64,55
1024 x 768	48,363	60
1024 x 768	60,023	75,029
1152 x 870	68,681	75,062
1280 x 1024	63,981	60,02
1600 x 900	60	60

M2280D / M2380D / M2780D / M2280DF / M2380DF / M2780DF / M2280DB / M2380DB / M2280DN / M2380DN / M2780DN

Eraldusvõime	Horisontaal-sagedus(kHz)	Vertikaal-sagedus(Hz)
720 x 400	31,468	70,08
640 x 480	31,469	59,94
640 x 480	37,5	75
800 x 600	37,879	60,317
800 x 600	46,875	75,0
1024 x 768	48,363	60,0
1024 x 768	60,023	75,029
1152 x 864	67,500	75,000
1280 x 1024	63,981	60,02
1280 x 1024	79,976	75,025
1680 x 1050	64,674	59,883
1680 x 1050	65,290	59,954
1600 x 1200	75,0	60,0
1920 x 1080	67,5	60

## Režiim HDMI/DVI - DTV

Eraldusvõime	Horisontaal-sagedus(kHz)	Vertikaal-sagedus(Hz)
720 x 480	31,469	59,94
	31,5	60
720 x 576	31,25	50
1280 x 720	37,500	50
1280 x 720	44,96	59,94
	45	60
1920 x 1080	33,72	59,94
	33,75	60
1920 x 1080	28,125	50,00
1920 x 1080	27	24
1920 x 1080	33,75	30,00
1920 x 1080	56,250	50
1920 x 1080	67,43	59,94
	67,5	60

## Komponentrežiim

Eraldusvõime	Horisontaal-sagedus(kHz)	Vertikaal-sagedus(Hz)
720 x 480	15,73	59,94
720 x 480	15,75	60,00
720 x 576	15,625	50,00
720 x 480	31,47	59,94
720 x 480	31,50	60,00
720 x 576	31,25	50,00
1280 x 720	44,96	59,94
1280 x 720	45,00	60,00
1280 x 720	37,50	50,00
1920 x 1080	33,72	59,94
1920 x 1080	33,75	60,00
1920 x 1080	28,125	50,00
1920 x 1080	56,25	50
1920 x 1080	67,432	59,94
1920 x 1080	67,5	60,00

## ! MÄRKUS

- ▶ Vältige liikumatu pildi pikaajalist hoidmist teleri ekraanil. Liikumatu kinnispildi jäljend võib püsivalt ekraanile jääda; võimaluse korral kasutage ekraanisäästjat.
- ▶ PC-režiimis võib esineda teatud müra olenevalt eraldusvõimest, vertikaalkujundist, kontrastist või heledusest. Sel juhul muutke PC-režiimi eraldusvõimet, vahetage värskendussagedust või reguleerige menüü abil heledust ja kontrasti, kuni pilt on puhas. Kui personaalarvuti graafikakaardi värskendussagedust ei saa muuta, vahetage graafikakaart või konsulteerige graafikakaardi valmistajaga.
- ▶ Horisontaal- ja vertikaalsageduse sünkroniseerimise sisendkuju on eraldatud.
- ▶ Ühendage arvuti monitori väljundpordi signaalkaabel RGB (PC) seadme porti või arvuti signaalkaabel HDMI-väljundpordist seadme HDMI/DVI IN porti.
- ▶ Ühendage personaalarvuti audiokaabel seadme audiosisendiga. (Audiokaablid ei ole kuulu seadme komplekti).
- ▶ Helikaardi kasutamisel reguleerige vastavalt arvuti heli.
- ▶ Kui personaalarvuti graafikakaart ei edasta samaaegselt analoog- ja digitaal-RGB-d, ühendage arvuti väljundi SET-il kuvamiseks vaid üks RGB või HDMI/DVI IN.
- ▶ Kui personaalarvuti graafikakaart ei edasta samaaegselt analoog- ja digitaal-RGB-d, kohandage seade kas RGB või HDMI IN peale; (teine režiim on seadme poolt automaatselt isehäälestusrežiimi seatud).
- ▶ DOS-režiim ei pruugi sõltuvalt videokaardist töötada, kui kasutate HDMI-DVI kaablit.
- ▶ Liiga pika RGB-PC-kaabli kasutamisel võib ekraanil esineda müra. Soovitame kasutada mitte üle 5 m pikkust kaablit. See annab parima pildikvaliteedi.

# TELERI VAATAMINE / PROGRAMMIDE JUHTIMINE

## KAUGJUHTIMISPULDI NUPPUDE FUNKTSIOONID

Kaugjuhtimispuldi kasutamisel suunake see teleri kaugjuhtimisandurile.

TELERI VAATAMINE / PROGRAMMIDE JUHTIMINE

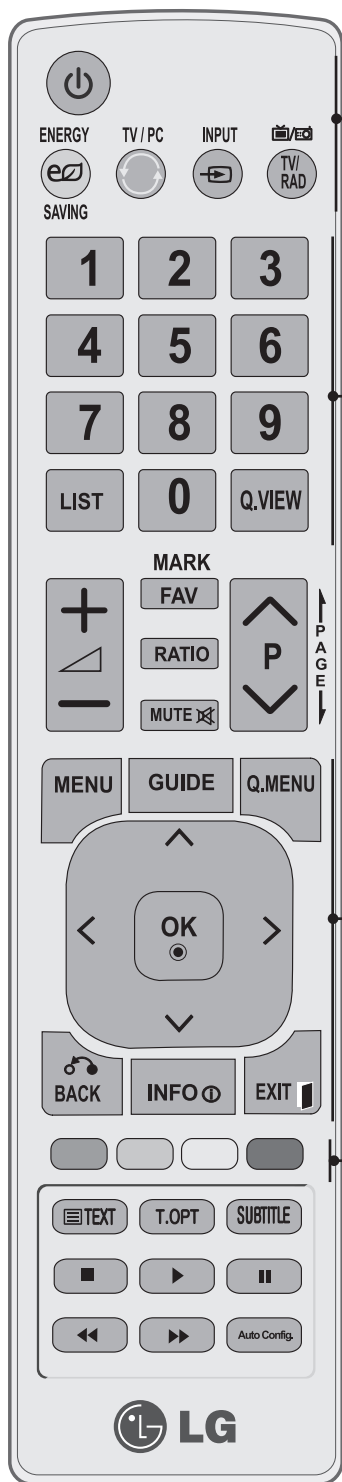

(TOIDE)	Lülitab seadme ooterežiimist sisse või töötava seadme välja ooterežiimi.
ENERGY SAVING (Energiasääst)	Reguleerige teleri energiasäästmise režiimi. (► Lk 72)
TV/PC (Teler/arvuti)	Valige teleri- või arvutirežiim.
INPUT (Sisend)	Väline sisendrežiim vaheldub korrapärases järjekorras.
TV/RAD (Teler/raadio)	Valib raadio, teleri ja digiteleviseiooni kanali.
Numbrinupud 0–9	Valib programmi. Valib menüü nummerdatud üksuse.
LIST (Loend)	Kuvab programmitabeli. (► Lk 62)
Q.VIEW (Kiirvaade)	Naaseb viimati vaadatud programmile.
MENU (Menüü)	Valib menüü. Kustutab kõik ekraanil olevad kuvad ja naaseb mis tahes menüüst telerikuvale. (► Lk 44)
GUIDE (Juhend)	Näitab programmi ajakava. (► Lk 65 kuni 68)
Q.MENU (Kiirmenüü)	Valige soovitud kiirmenüü allikas. (Kvasuhe, Selge hääl, Pildirežiim, Helirežiim, Audio, Unetaimer, Lemmik, USB väljutamine.) (► Lk 43)
RINGLÜLITI (üles/alla/vasakule/paremale)	Võimaldab navigeerida ekraanimenüudel ja reguleerida süsteemi sätteid oma eelistuste järgi.
OK	Aktsepteerib valiku või kuvab praeguse režiimi.
BACK (Tagasi)	Võimaldab kasutajal interaktiivses rakenduses, EPG-s või muus kasutaja interaktsiooni funktsioonis liikuda ühe sammu võrra tagasi.
INFO	Näitab käesolevat ekraaniinfot.
EXIT (Välju)	Kustutab kõik ekraanil olevad kuvad ja naaseb mis tahes menüüst telerikuvale.
Värvilised nupud	Neid nuppe kasutatakse teleteksti (ainult funktsiooniga TELETEXT mudelitel) või programmi redigeerimise funktsiooni jaoks.



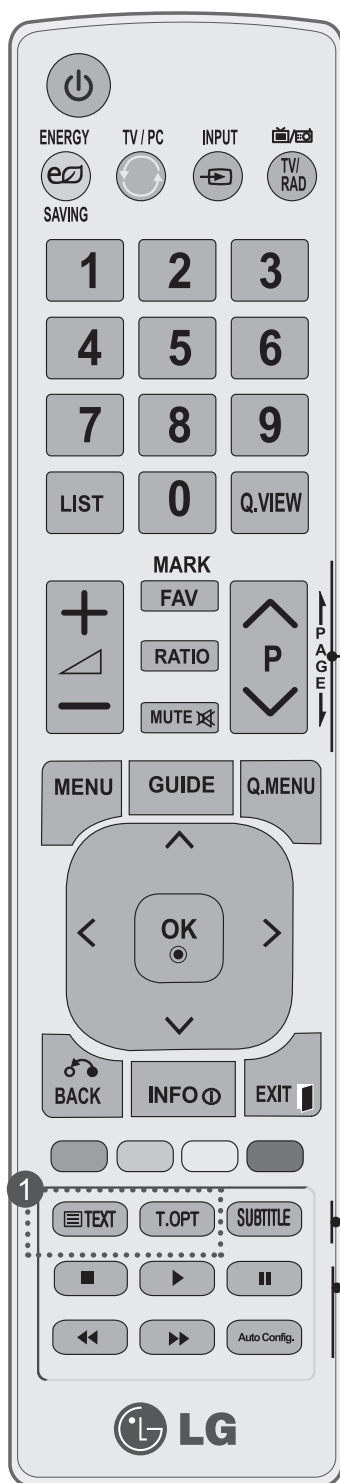

- HELITUGEVUS ÜLES/ALLA** Reguleerib helitugevust.
- FAV (Lemmik)** Kuvab valitud lemmikprogrammi. (► Lk 63)
- MARK (Markeeri)** Märgistage ja eemaldage märgistus salvestatud programmidele USB menüüs.
- RATIO (Määr)** Valib teie soovitud pildi kuvasuhte.
- MUTE (Hääletu)** Lülitab heli sisse või välja.
- Programm ÜLES/ALLA** Valib programmi.
- LEHEKÜLG ÜLES/ALLA** Liigutab infot ekraanil edasi ekraanitäie kaupa.

- 1 TELETEKSTI NUPUD** Neid nuppe kasutatakse teleteksti jaoks. Üksikasju vaadake peatükist „Teletekst”. (► Lk 134 kuni 135)
- SUBTITLE (Subtiitrid)** Taastab digitaalrežiimis teie eelistatud subtiitri.

- Menüü USB juht-nupud** USB-menüü (Foto-, muusika- ja FILMID).
- Autom. konfig.** Reguleerib automaatselt pildi asendit ja minimeerib kujutise värelust.

**Patareide paigaldamine**

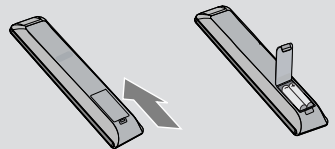

- Avage patareilahtri kaas kaugjuhtimispuldi tagaküljel ning pange patareid õiget polaarsust silmas pidades sisse (+ ja +, - ja -).
- Paigaldage kaks 1,5 V AAA-patareid. Ärge paigaldage vanu või kasutatud patareid koos uutega.
- Sulgege kaas.
- Patareide eemaldamiseks teostage paigaldamise toimingud tagurpidises järjestuses.

# TELERI VAATAMINE / PROGRAMMIDE JUHTIMINE

## TELERI SISSELÜLITAMINE

- Teleri funktsioonide kasutamiseks peate selle sisse lülitama.

- 1 Esmalt ühendage voolujuhe õigesti.  
Sel hetkel siirdub teler ooterežiimi.
- 2 Ooterežiimis teleri sisselülitamiseks vajutage teleril nuppu  $\phi / I$ , **INPUT** või **P**  $\wedge$   $\vee$  või kaugjuhtimis-  
puldil nuppu **POWER**, **INPUT**, **P**  $\wedge$   $\vee$  või mõnda numbrinuppu.

### Seadistamise alustamine

Kui olete teleri sisse lülitanud, saate ekraanikuva (OSD) ilmumisel reguleerida sätteid **Keel**, **Režiimi seade**, **Riik**, **Parooli seadistamine** (kui riigiks on valitud Prantsusmaa) ning **Autom. häälestus**.

#### Märkus.

- a. Kui sulgete ilma algseadistust lõpetamata, saab taas kuvada menüüd Tehaseseaded.
- b. Vajutage nuppu BACK (TAGASI), et praeguse ekraanikuva asemel eelmist ekraanikuva näha.
- c. Nendes riikides, kus puudub normeeritud digiteleviseiooni levi, ei pruugi mõned digiteleviseiooni funktsioonid töötada, sõltuvalt digiteleviseiooni levikeskkonnast.
- d. „Kodus kasutus“ režiim on kodukeskkonna valikuline säte ja teleri vaikeseade.
- e. „Kaupluse demo“ on teleri režiim kauplustes esitamiseks. Kui kasutaja muudab pildikvaliteedi andmeid, lähtestab režiim "Kaupluse demo" toote pildikvaliteedi pärast kindlat aega tagasi meie poolt seadistatud väärtustele.
- f. Režiimi (Kodus kasutus, Kaupluse demo) saab muuta, käivitades menüüst VALIK valiku Režiimi seade.
- g. Kui riigiks on valitud Prantsusmaa, ei ole parool '0', '0', '0', '0', vaid '1', '2', '3', '4'.

## PROGRAMMI VALIK

- 1 Programmi numbri valimiseks vajutage nuppu **P**  $\wedge$   $\vee$  või **mõnda** numbrinuppu.

## HELITUGEVUSE REGULEERIMINE

- 1 Helitugevuse reguleerimiseks vajutage nuppu  $\triangleleft$  + või -.
- 2 Kui soovite heli välja lülitada, vajutage nuppu **MUTE** (VAIGISTA).  
Saate selle funktsiooni tühistada, vajutades nuppu **MUTE** (VAIGISTA), või  $\triangleleft$  + või -.

# KIIRMENÜÜ

Teie teleri OSD (On Screen Display – ekraanikuva) võib juhendis näidatust veidi erineda. **Kiirmenüü** on funktsioonide menüü, mida sagedamini tarvitatakse.

☞ **Kuvasuhe:** valige soovitud pildiformaat. Suurendamiseks valige 14:9, Suum või Kino suum. Peale suumi seadistamise lõpetamist kuvab uuesti kiirmenüü.

🔊 **Selge hääl II:** eraldades inimhääle sagedusi teistest helidest, aitab see režiim paremini inimhäält kuulata.

👤 **Pildirežiim:** valib soovitud pildirežiimi.

🔊 **Helirežiim:** see funktsioon seadistab automaatselt helitambri sobivaimaks vaadatava pildi tüübiga. Valige soovitud helirežiim.

🔊 **Audio:** valib heliväljundi.

🕒 **Unetaimer:** seadistab unetimeri.

📺 **Lemmik:** valib lemmikprogrammi.

🔌 **USB-seade:** USB-seadme lahtiühendamiseks valige 'Väljuta'.



- 1   Kuvage kõik menüüd.
- 2  Valige soovitud allikas.
- 3 

- Eelmisele menüüekraanile liikumiseks vajutage nuppu **BACK** (TAGASI).

# TELERI VAATAMINE / PROGRAMMIDE JUHTIMINE

## EKRAANIMENÜÜDE VALIK JA REGULEERIMINE

Teie teleri ekraanikuva võib veidi erineda juhendis kirjeldatust.

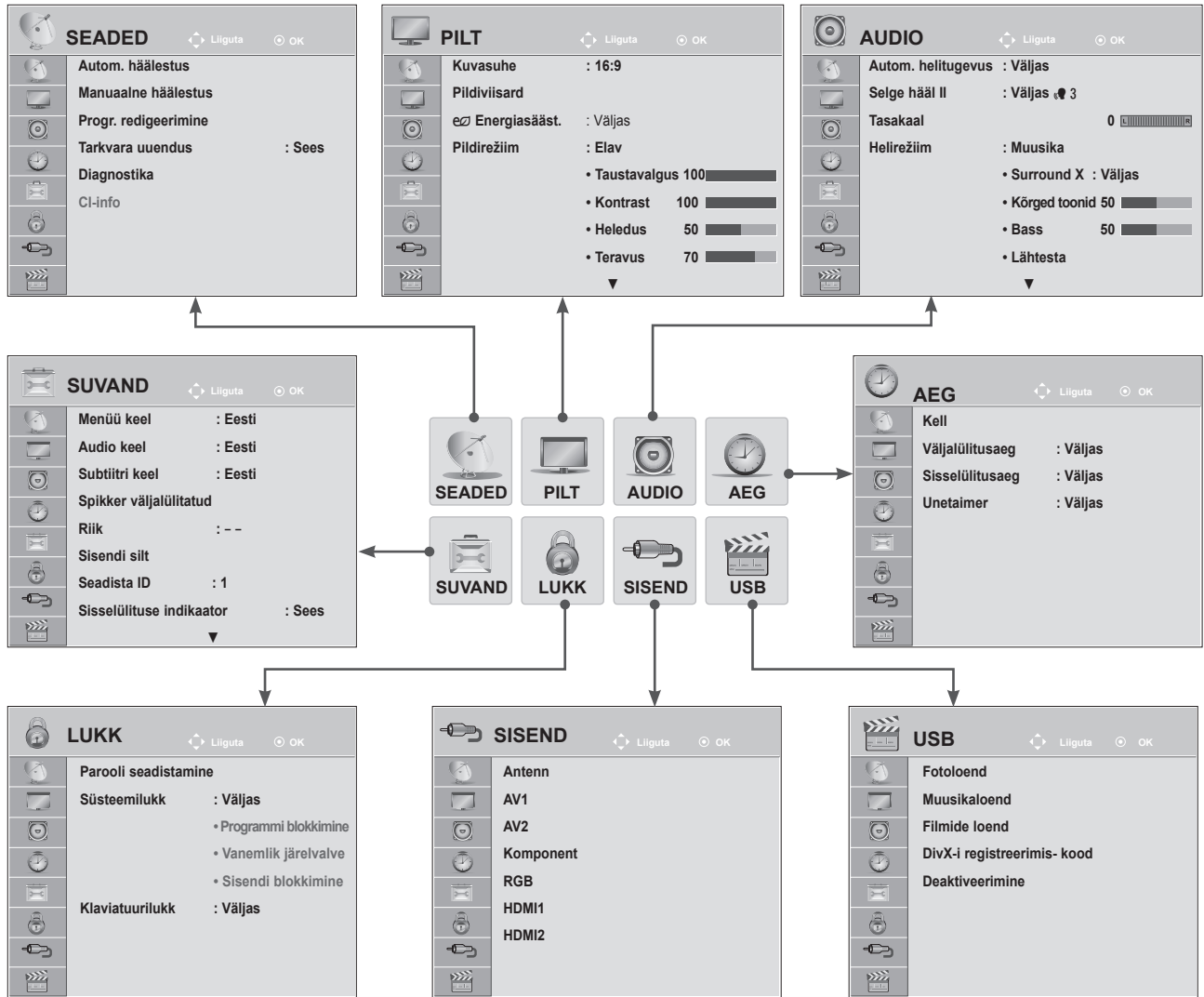

TELERI VAATAMINE / PROGRAMMIDE JUHTIMINE

-   Kuvage kõik menüüd.
-   Valige menüü.
-  Liikuge hüpikmenüüle.

- Menüüakna sulgemiseks valige **MENU** (Menüü) või **EXIT** (Välju).
- Eelmisele menüüekraanile liikumiseks vajutage nuppu **BACK** (TAGASI).

### ! MÄRKUS

► Analoo grežiimil ei saa kasutada CI-infot.

# AUTOMAATNE PROGRAMMI HÄÄLESTAMINE





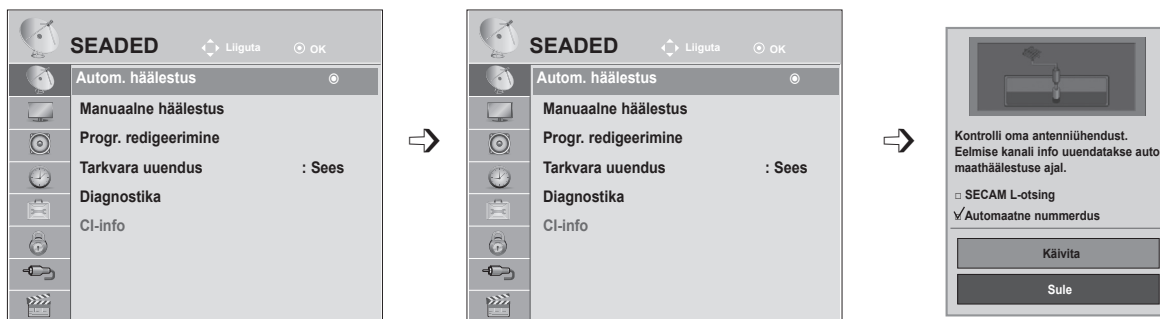

(V.a Soome, Rootsi, Taani ja Norra)

Kasutage seda funktsiooni kõikide saadaolevate programmide automaatseks otsimiseks ja salvestamiseks.

Kui alustate automaathäälestamist, siis kustub kogu eelnevalt salvestatud teave.

Võimalik on salvestada kuni 1000 programmi. Sõltuvalt levisignaalist võib see number veidi erineda.



- 1   Valige **SEADED**.
- 2   Valige **Autom. häälestus**.
- 3   Valige **Antenn**.
- 4  Käivitage **Autom. häälestus**.

- Kui **süsteemilukk on sees**, kasutage 4-numbrilise salasõna sisestamiseks **numbrinuppe**.
- Kui soovite jätkata automaatset häälestamist, valige nupuga **^v Käivita**. Seejärel vajutage **nuppu OK**. Vastasel korral valige **Sule**.
- **Automaatne nummerdus**: otsustage, kas soovite häälestamiseks kasutada ringhäälingujaamade saadetud programminumbreid.
- Kui menüüs Riik on valitud **Itaalia** ning pärast automaathäälestust kuvatakse konfliktse programmi teade, valige probleemi lahendamiseks konfliktsele programminumbrile uus edastaja.

- Menüüakna sulgemiseks valige **MENU** (Menüü) või **EXIT** (Välju).
- Eelmisele menüüekraanile liikumiseks vajutage nuppu **BACK** (TAGASI).

# TELERI VAATAMINE / PROGRAMMIDE JUHTIMINE

## AUTOMAATNE PROGRAMMI HÄÄLESTAMINE

(Ainult Soome, Rootsi, Taani ja Norra)

DVB-C automaathäälestus on menüü kasutajatele riikides, kus DVB-kaabel on toetatud.

Kasutage seda funktsiooni kõikide saadaolevate programmide automaatseks otsimiseks ja salvestamiseks.

Kui alustate automaathäälestamist, siis kustub kogu eelnevalt salvestatud teave.

**Kui soovite kasutada valikut Antenn, toimige järgmiselt.**



- 1 Valige **SEADED**.
- 2 Valige **Autom. häälestus**.
- 3 Valige **Antenn**.
- 4 Valige **Käivita**.
- 5 Käivitage **Autom. häälestus**.

- Kui **süsteemilukk on sees**, kasutage 4-numbrilise salasõna sisestamiseks **numbrinuppe**.
- Kui soovite jätkata automaatset häälestamist, valige nupuga **^v Käivita**. Seejärel vajutage **nuppu OK**. Vastasel juhul valige **Sule**.
- **Automaatne nummerdus**: otsustage, kas soovite häälestamiseks kasutada ringhäälingujaamade saadetud programminumbreid.

- Menüüakna sulgemiseks valige **MENU** (Menüü) või **EXIT** (Välju).
- Eelmisele menüüekraanile liikumiseks vajutage nuppu **BACK** (TAGASI).

## Kui soovite valida suvandi Kaabel, toimige järgmiselt.

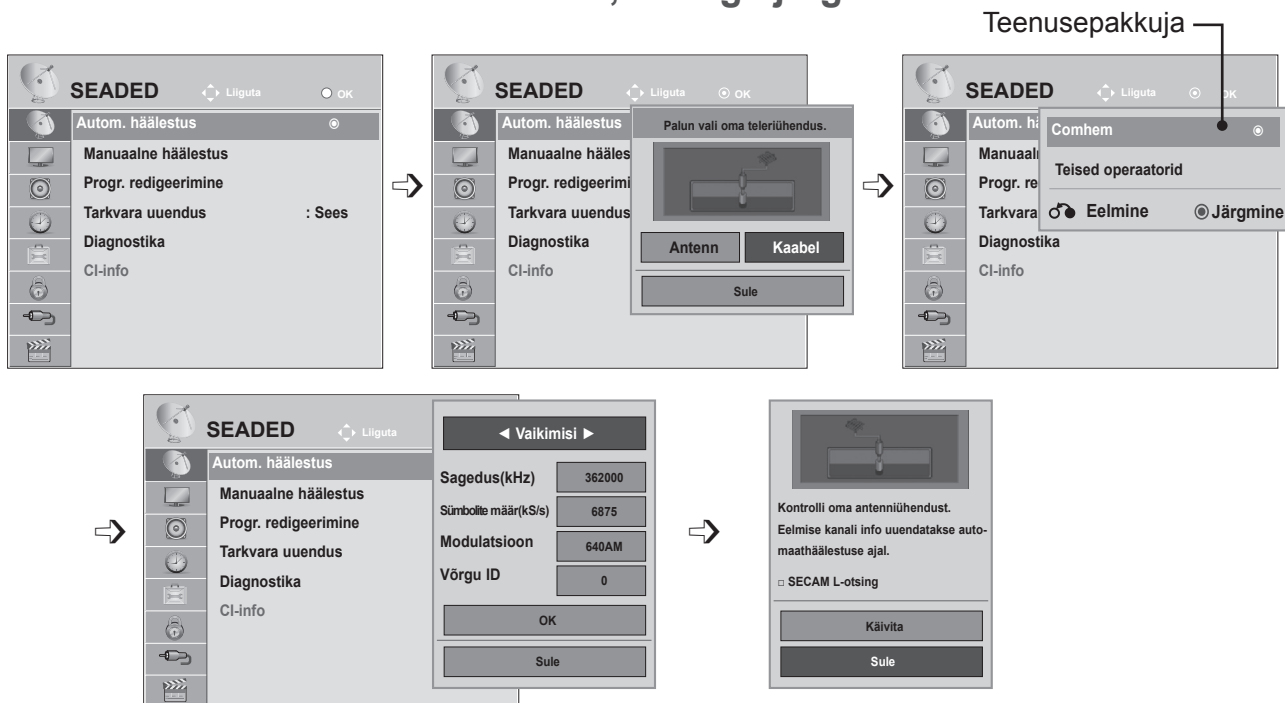

- 1 Valige **SEADED**.
- 2 Valige **Autom. häälestus**.
- 3 Valige **Kaabel**.
- 4 Valige **Comhem** või **Teised operaatorid**.
- 5 Valige **Vaikimisi**, **Täis** või **Kasutaja**
- 6 Tehke vajalikud seaded. (v.a täisrežiimis)

- 7 Valige **Sule**.
- 8 Valige **Käivita**.
- 9 Käivitage **Autom. häälestus**.

- Kui **süsteemilukk on sees**, kasutage 4-numbrilise salasõna sisestamiseks **numbrinuppe**.
- Kui soovite jätkata automaatset häälestamist, valige nupuga **^v Käivita**. Seejärel vajutage **nuppu OK**. Vastasel juhul valige **Sule**.
- **Automaatne nummerdus**: otsustage, kas soovite häälestamiseks kasutada ringhäälinguajaamade saadetud programminumbreid.

- Menüüakna sulgemiseks valige **MENU** (Menüü) või **EXIT** (Välju).
- Eelmisele menüüekraanile liikumiseks vajutage nuppu **BACK** (TAGASI).

# TELERI VAATAMINE / PROGRAMMIDE JUHTIMINE

- **Kui valite Kaabel**, võib näidatav kaablioperaatorite valikukuva sõltuvalt riigist erineda või puududa
- Hüplikakent, kus saate valida **teenusepakkujat**, näidatakse esialgu ainult kolmel juhul: kui avate **algseadete** menüü, lülitate ümber **antennilt kaablile** või kui avate menüü pärast **riigi** muutmist.
- Kui tahate valida **teenusepakkujat**, saate seda lisaks ülaltoodud kolmele juhule teha ka valides **SEADED** → **Kaabel-DTV seadistus** → **Teenusepakkuja**.

- Omandatud teenuseoperaatorite sertifikaadid: Rootsi (Comhem), Taani (YouSee, Stofa).
- Kui valikus pole soovitud teenuseoperaatorit, valige **Teised operaatorid**.
- Kui valite "Teised operaatorid" või valitud riik toetab ainult valikut "Teised operaatorid", võib kõigi kanalite otsimine aega võtta või kõiki kanaleid ei otsita.  
Kui mõned kanalid ei ilmu ekraanile, järgige alltoodud samme.
  1. **SEADED** → **Autom. häälestus** → **Kaabel**
  2. Sisestage lisateave, nagu sagedus, sümbolimäär, modulatsioon ja võrgu ID (Ülaltoodud teavet võite küsida oma kaabelteenuse operaatorilt)

Kõikide saadaolevate programmide kiireks ja korrektseks otsinguks on vajalikud järgmised väärtused. „Vaikimisi“ on pakutud üldiselt kasutatavad väärtused.

Kuid õigeid sätteid küsige oma kaabeltelevisiooni pakkujalt.

Kui käivitate DVB-kaablirežiimis automaatse häälestamise, siis suvandi 'Täis' valimisel otsitakse võimalike kanalite leidmiseks läbi kõik sagedused.

Kui programme ei otsita, valides suvandi Default (Vaikimisi), teostage otsing, valides suvandi Full (Täisotsing).

Programmide otsimisel suvandi Full (Täisotsing) abil võib Automaatne häälestus (Automaatne häälestus) aeg olla liiga pikk.

- **Sagedus:** sisestage kasutaja määratud sagedusvahemik.
- **Sümbolite määr:** sisestage kasutaja määratud sümbolikiirus (sümbolikiirus: kiirus, millel seade, nagu modem, saadab sümboleid kanalile).
- **Modulatsioon:** sisestage kasutaja määratud modulatsioon. (Modulatsioon: heli- või videosignaali laadimine kandjale).
- **Võrgu ID:** unikaalne igale kasutajale määratud tuvastuskood.



# AUTOMAATNE PROGRAMMI HÄÄLESTAMINE

Kui valite riigisätteks “- -”(v.a Soome, Rootsi, Taani ja Norra)

DVB-C vaatamiseks (v.a Soome, Rootsi, Taani ja Norra) valige menüüs **SEADED riigiks** '- -'.

Võite **automaathäälestuses** valida kasutaja- või **täisrežiimi**.

**Kasutajarežiimi** valimisel tuleb sagedust võib-olla muuta; vastav teave sõltub kaablioperaatorist.

**Täisrežiimis** häälestamisel võib kaablioperaator olla mõned kanalid ära keelanud ning häälestamine võib kesta kaua.

## Märkus

- ▶ Kaablioperaatori teenused võivad olla tasulised või nõuda sätete ja tingimustega nõustumist.
- ▶ DVB-C kaabelteenus ei pruugi mõnede teenusepakkujatega toimida.
- ▶ Ühilduvust DVB-C digikaabliedastusega ei saa garanteerida.

## ! MÄRKUS

- ▶ M\*\*80D/DF/DB/DN-PYM ei toega DVB-C-d. (Kontrollige mudeli nime toote tagaküljel olevalt sildilt.)

# TELERI VAATAMINE / PROGRAMMIDE JUHTIMINE

## KAABEL-DTV SEADISTUS (AINULT KAABLIREŽIIMIS)

Sõltuvalt iga riigi poolt toetatud teenuseoperaatorite arvule on operaatorite valik teenuseoperaatori menüüs erinev ning kui toetatud teenuseoperaatorite arv riigi kohta on 1, muutub vastav funktsioon mitteaktiivseks.

Pärast teenuseoperaatori vahetamist ilmub hoiatusaken, mis ütleb, et nupu **OK** vajutamisel või suvandi Sule valides kustutakse kanalikaart, ning kui valitakse '**JAH**', ilmub automaatse häälestuse hüpikaken.

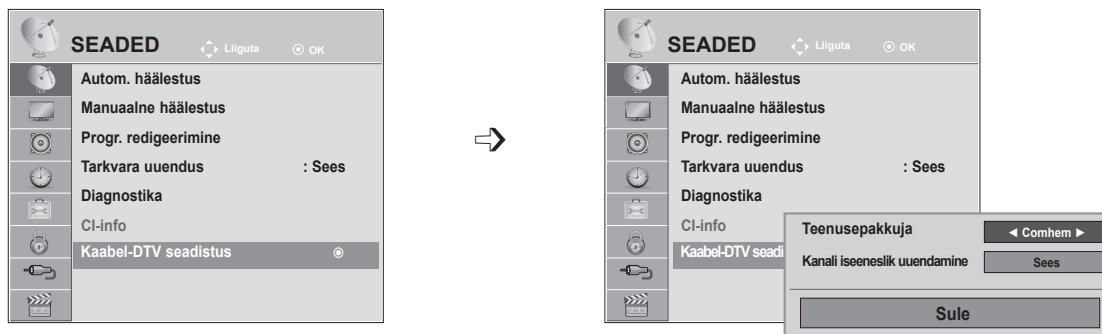

- 1   Valige **SEADED**.
- 2   Valige **Kaabel-DTV seadistus**.
- 3   Valige **Teenusepakkuja** või **Kanali iseeneslik uuendamine**.
- 4  Valige soovitud allikas.

- Valides Kaabel, näete menüüd Kaabel DTV seadistamine.
- Kui kanali automaatse uuendamise olekuks on Sees, värskendatakse kanaliteavet võrguandmete muutudes automaatselt.
- Kui funktsioon Kanali iseeneslik uuendamine on olekus „Väljas”, siis kanaliteavet ei värskendata.







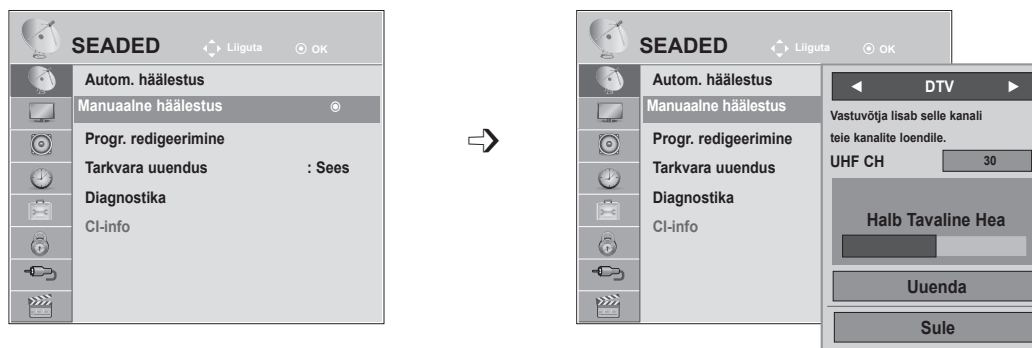

- Menüüakna sulgemiseks valige **MENU** (Menüü) või **EXIT** (Välju).
- Eelmisele menüüekraanile liikumiseks vajutage nuppu **BACK** (TAGASI).

# PROGRAMMI KÄSITSI HÄÄLESTAMINE (DIGIREŽIIMIS)

Manuaalne häälestus võimaldab teil lisada oma programminimekirja programme käsitsi.

(V.a Soome, Rootsi, Taani ja Norra & ning antenni valimisel, kui Soome, Rootsi, Taani, Norra või "--" on valitud riigiks)



-   Valige **SEADED**.
-   Valige **Manuaalne häälestus**.
-   Valige **DTV**.
-   Valige soovitud kanali number.







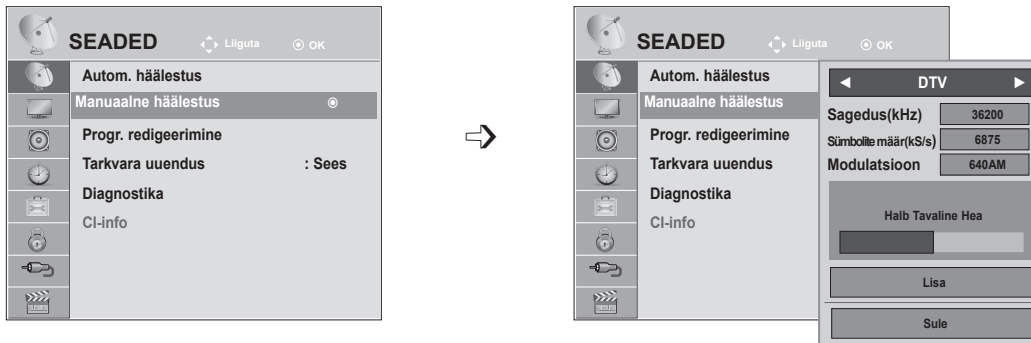

- Kui **süsteemilukk on sees**, kasutage 4-numbrilise salasõna sisestamiseks **numbrinuppe**.

- Menüüakna sulgemiseks valige **MENU** (Menüü) või **EXIT** (Välju).
- Eelmisele menüüekraanile liikumiseks vajutage nuppu **BACK** (TAGASI).

# TELERI VAATAMINE / PROGRAMMIDE JUHTIMINE

(DVB-kaablirežiimi valimisel, kui riigiks on valitud Soome, Rootsi, Taani, Norra või "--")



- 1   Valige **SEADED**.
- 2   Valige **Manuaalne häälestus**.
- 3   Valige **DTV**.
- 4    Valige soovitud kanali number.

- Kui **süsteemilukk on sees**, kasutage 4-numbrilise salasõna sisestamiseks **numbrinuppe**.
- **Sümbolite määr**: sisestage kasutaja määratud sümbolimäär. (sümbolite määr: kiirus, millel seade, nagu modem, saadab sümboleid kanalile.)
- **Modulatsioon**: sisestage kasutaja määratud modulatsioon. (Modulatsioon: heli- või videosignaali laadimine kandjale)

- Menüüakna sulgemiseks valige **MENU** (Menüü) või **EXIT** (Välju).
- Eelmisele menüüekraanile liikumiseks vajutage nuppu **BACK** (TAGASI).

## ! MÄRKUS

- ▶ M\*\*80D/DF/DB/DN-PYM ei toega DVB-C-d. (Kontrollige mudeli nime toote tagaküljel olevalt sildilt.)

Sagedus, sümbolite määr ja modulatsioon on vajalikud kanali õigeks lisamiseks DVB-kaablirežiimis. Küsige õigeid sätteid kaablioperaatorilt.

# PROGRAMMI KÄSITSI HÄÄLESTAMINE (ANALOOGREŽIIMIS)

Programmide käsihäälestamine võimaldab jaamu käsitsi häälestada ja seada neid soovitud järjestusse.

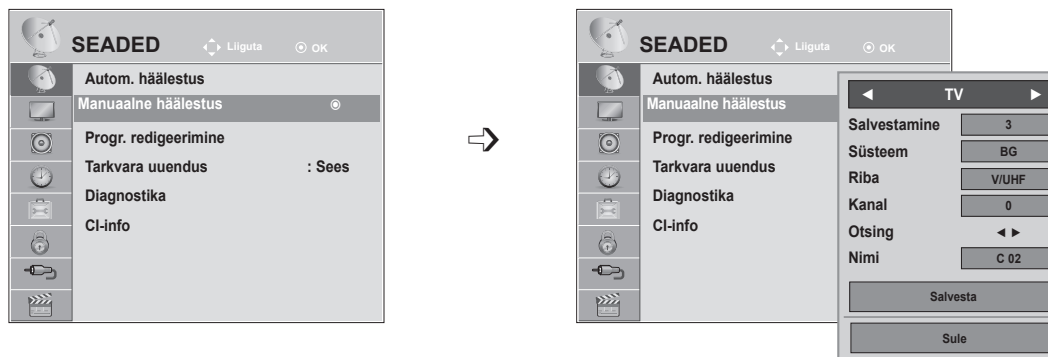

- 1 Valige **SEADED**.
- 2 Valige **Manuaalne häälestus**.
- 3 Valige **TV**.
- 4 või Valige soovitud programminumber.
- 5 Valige **televisioonisüsteem**.

- 6 Valige **V/UHF** või **Kabel**.
- 7 või Valige soovitud kanali number.
- 8 Alustage otsingut.
- 9 Valige **Salvesta**.

- Menüüakna sulgemiseks valige **MENU** (Menüü) või **EXIT** (Välju).
- Eelmisele menüüekraanile liikumiseks vajutage nuppu **BACK** (TAGASI).

- Kui süsteemilukk on sees, kasutage 4-numbrilise salasõna sisestamiseks **numbrinuppe**.
- **L**: SECAM L/L (Prantsusmaa)
- **BG**: PALB/G, SECAM B/G (Euroopa / Ida-Euroopa / Aasia / Uus-Meremaa / Lähis-Ida / Aafrika / Austraalia)
- **I**: PAL I/II (Suurbritannia / Iirimaa / Hongkong / Lõuna-Aafrika)
- **DK**: PALD/K, SECAM D/K (Ida-Euroopa / Hiina / Aafrika / SRÜ)
- Mõne teise programmi salvestamiseks korrake juhiseid 4-9.

# TELERI VAATAMINE / PROGRAMMIDE JUHTIMINE

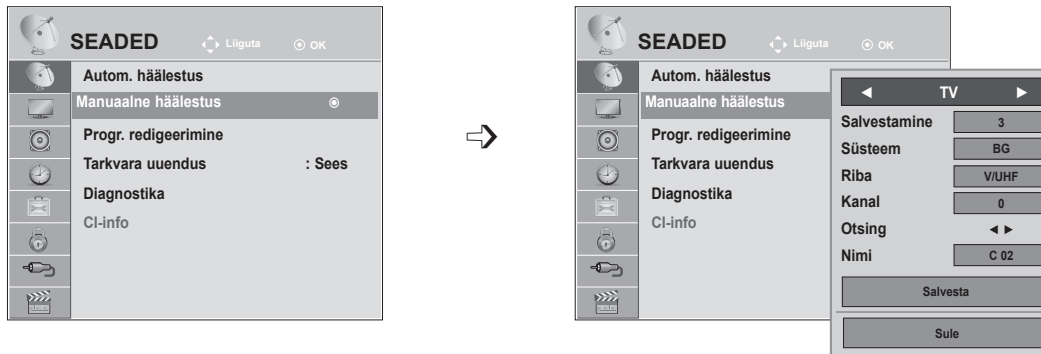

## ■ Jaama nimetuse määramine

Saate igale programminumbrile kinnistada viiemärgilise jaamanime.

- 1   Valige **SEADED**.
- 2   Valige **Manuaalne häälestus**.
- 3   Valige **TV**.
- 4   Valige **Nimi**.
- 5   Valige asukoht ning valige teine nimetus, ja nii edasi.  
Võite kasutada tähti **A** kuni **Z**, numbreid **0** kuni **9**, märke **+/-** ja tühikut.
- 6   Valige **Sule**.
- 7   Valige **Salvesta**.

- Menüüakna sulgemiseks valige **MENU** (Menüü) või **EXIT** (Välju).
- Eelmisele menüüekraanile liikumiseks vajutage nuppu **BACK** (TAGASI).

# PROGRAMMI REDIGEERIMINE

Programmi numbri vahelejätmise tähendab, et seda ei saa TV-vaatamise ajal nupu **P**  $\wedge$   $\vee$  abil valida.

Kui soovite vahelejäetud programmi valida, sisestage programmi number otse **numbrinuppudega** või valige see programmi redigeerimise menüüs.

See funktsioon võimaldab salvestatud programme vahele jätta.

Programmide numeratsiooni saate muuta, kasutades funktsiooni "Liiguta", juhul kui automaathäälestuse alustamisel on tühjendatud märkeruut "Automaatne nummerdus".

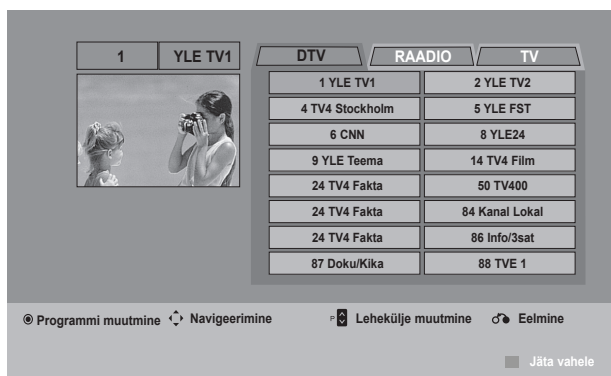
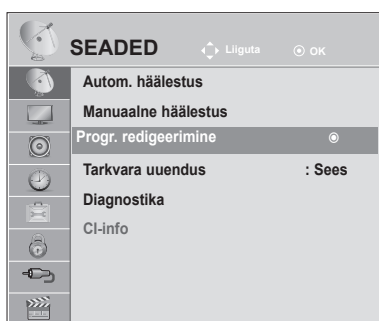

1 Valige **SEADED**.



2 Valige **Progr. redigeerimine**.



3 Sisenege režiimi **Progr. redigeerimine**.



4 Valige programm, mida salvestada või vahele jätta.

- Kui **süsteemilukk on sees**, kasutage 4-numbrilise salasõna sisestamiseks **numbrinuppe**.

- Menüüakna sulgemiseks valige **MENU** (Menüü) või **EXIT** (Välju).
- Eelmisele menüüekraanile liikumiseks vajutage nuppu **BACK** (TAGASI).

## DIGITELEVISIOONI/RAADIO REŽIIMIS

### ■ Programmi numbri vahelejätt

1  Valige vahelejäetava programmi number.

2  Muutke programmi number siniseks.

3  Vabastage.

- Programmi numbri vahelejätmine tähendab, et vahelejäetud programm kuvatakse sinisena ja seda ei saa tavalise TV vaatamise ajal nupu P  $\wedge$   $\vee$  abil valida.
- Kui soovite vahelejäetud programmi valida, sisestage numbrinuppudega vahetult programmi number või valige see programmi redigeerimise või tabeli menüüs.

## TELEVISIOONIREŽIIMIS

See funktsioon võimaldab salvestatud programme kustutada või vahele jätta.

Samuti saate liigutada mõnesid kanaleid ning kasutada teisi programminumbreid.

### ■ Programmi kustutamine

1  Valige vahelejäetava programmi number.



2  Muutke programmi number punaseks.

3  Kustutage.  Vabastage.

- Valitud programm kustutatakse, kõiki järgmisi programme nihutatakse ühe koha võrra ülespoole.

### ■ Programmi teisaldamine

1  Valige vahelejäetava programmi number.

2   Muutke programmi number roheliseks.

3  Vabastage.





## ■ Automaatsortimine

- 1  Käivitage funktsioon Automaatne sortimine.

- Pärast valiku Automaatne sortimine aktiveerimist ei saa programme enam redigeerida.

## ■ Programmi numbri vahelejätt

- 1  Valige vahelejätetava programmi number.
- 2  Muutke programmi number siniseks.
- 3  Vabastage.





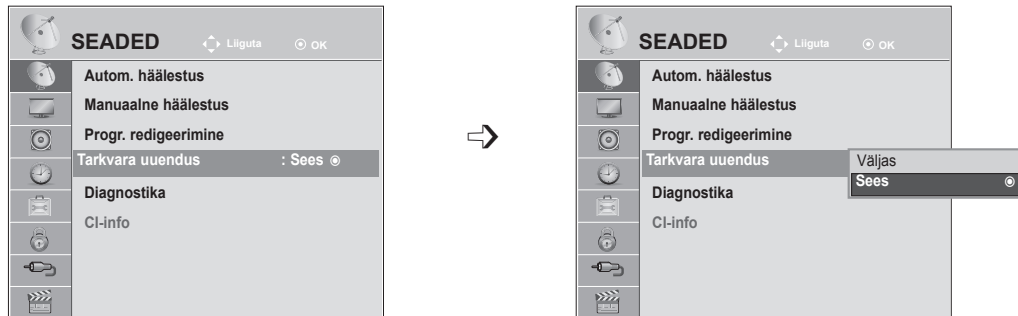

- Programmi numbri vahelejätmine tähendab, et seda ei saa tavalise TV vaatamise ajal nupu P ^ v abil valida.
- Kui soovite vahelejätetud programmi valida, sisestage numbrinuppudega vahetult programmi number või valige see programmi redigeerimise või tabeli menüüs.

# TELERI VAATAMINE / PROGRAMMIDE JUHTIMINE

## TARKVARA UUENDUS

Tarkvara uuendus (Software Update) tähendab, et tarkvara saab maapealse digitaalse ülekandejaama kaudu alla laadida.



-   Valige **SEADED**.
-   Valige **Manuaalne häälestus**.
-   Valige **Sees** või **Väljas**.
  - Kui valite Sees, kuvatakse uue tarkvara leidmise teatena kinnitusteate kast.
-  Salvestage.

### \* Tarkvara uuenduse seadistamine

Mõnikord põhjustab uuendatud digitaalse tarkvara teabe ülekanne TV ekraanil järgmise menüü.

Valige nuppudega < > Jah, misjärel ilmub järgmine kuva.

Kui tarkvara uuendus on lõppenud, süsteem taaskäivitub.

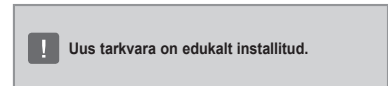
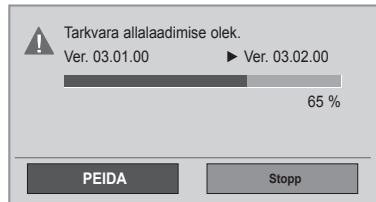
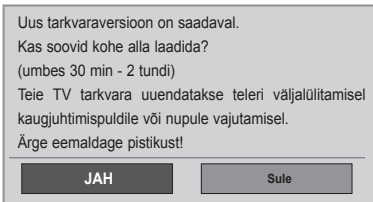

Lihtne uuendus: praegusele uuenduse voole

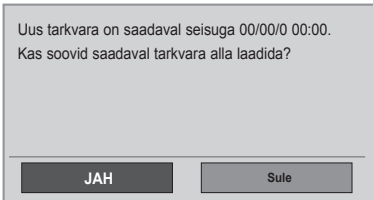

Kui toide lülitatakse välja, algab allalaadimine. Kui toide lülitatakse sisse uuenduse allalaadimise ajal, kuvatakse olek.

Plaanitud uuendus: tarkvara ajastatud uuendus. Kui menüü Tarkvara uuendus väärtus on "**Väljas**", ilmub teade **sisselülitamise** kohta.

- Tarkvara uuenduse ajal pidage silmas järgmist.
  - Telerit ei tohi välja lülitada.
  - Telerit ei tohi välja lülitada.
  - Antenni ei tohi eraldada.
  - Pärast tarkvara uuendamist saate uuendatud tarkvara versiooni kinnitada diagnostikamenüüs.
  - Tarkvara allalaadimiseks võib kuluda tunde, seetõttu veenduge, et toidet ei katkestata.

# TELERI VAATAMINE / PROGRAMMIDE JUHTIMINE

## DIAGNOSTIKA





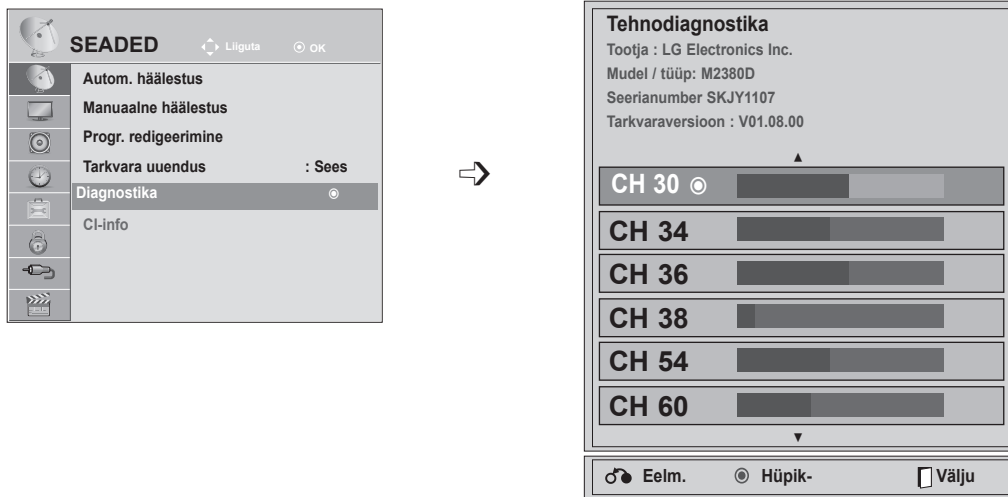

See funktsioon võimaldab teile vaadata tootja, mudeli/tüübi, seerianumbri ja tarkvara versiooni

Kuvatakse \*MUX -i informatsioon ja signaali tugevus.

Kuvatakse valitud MUX -i signaali informatsioon ja teenuse nimi.

(\*MUX: kõrgem kanalite kataloog digitaalsel edastamisel (üks MUX sisaldab mitut kanalit.))



- 1   Valige **SEADED**.
- 2   Valige **Diagnostika**.
- 3  Kuvatakse tootja, mudel/tüüp, seerianumber ja tarkvaraversioon.
- 4   Kuvatakse kanali teave.

- Menüüakna sulgemiseks valige **MENU** (Menüü) või **EXIT** (Välju).
- Eelmisele menüüekraanile liikumiseks vajutage nuppu **BACK** (TAGASI).

# CI [COMMON INTERFACE] (TAVALIIDES) INFORMATSIOON

See funktsioon võimaldab vaadata šifreeritud teenuseid (tasulised teenused). Kui eemaldate CI mooduli, siis tasulisi teenuseid vaadata ei saa.

Kui moodul on sisestatud CI pessa, pääsete mooduli menüüsse.

Mooduli ja kiipkaardi ostmiseks võtke ühendust oma edasimüüjaga. Ärge sisestage CI moodulit liiga sageli seadmesse või eemaldage seda. See võib tõrke põhjustada. Kui pärast CI mooduli sisestamist lülitate seadme sisse, ei pruugi te kuulda heli.





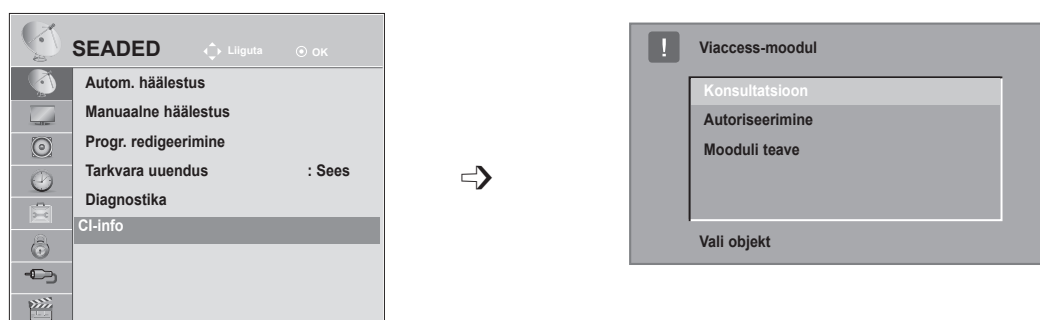

See võib olla põhjustatud mooduli ja kiipkaardi ühildumatusel.

CI (Common Interface- üldine liides) funktsiooni ei või rakendada, tuginedes riigi leviedastuseasjaoludele.

Kui kasutate moodulit CAM (Conditional Access Module – tingimus-pääsumoodul), veenduge, et see vastab täielikult DVB CI või CI plus nõuetele.



- See ekraanimenüü on vaid illustreeriva olemusega; tegelikud menüüvalikud ja ekraaniformaat võivad erineda, sõltuvalt digitaalsete tasuliste teenuste pakkujast.
- Pöörduge edasimüüja poole, et muuta menüüd CI (Common Interface) ja teenuseid.

- 1   Valige **SEADED**.
- 2   Valige **CI-info**.
- 3   Valige soovitud objekt: mooduli teave, smart card-teave, keel või tarkvara alla laadimine vms.
- 4  Salvestage.

- Eelmisele menüüekraanile liikumiseks vajutage nuppu **BACK** (TAGASI).

# TELERI VAATAMINE / PROGRAMMIDE JUHTIMINE

## Programmiloendi kuvamine

Mällu salvestatud programme saate kontrollida programmiloendi kuvamise teel.

### Minisõnastik

 Kuvatakse lukustatud programmi korral.





### ■ Programmide loendi kuvamine

-  Kuvage programmide loend.

- Võite avastada mõne sinise programmi. Need on vahelejäetavad programmid, mis häälestati automaatprogrammeerimise või programmide redigeerimise režiimis.
- Mõned programmiloendis kanalinumbriga varustatud programmid näitavad, et neile pole kinnistatud jaama nime.



### ■ Programmi valik programmitabelis

-  Valige programm.
-  Valige soovitud programmi number.



Režiimi vahetatakse teleri, DTV ja raadio vahel programmist, mida hetkel vaatate.

### ■ Programmide loendi sirvimine





-  Pöörake lehekülgi.
-  Taastage normaalne telepilt.



# LEMMIKPROGRAMMIDE SEADISTUS

## ■ Lemmikprogrammi valimine

Lemmikprogrammid on mugav funktsioon, mis võimaldab teil kiiresti vaadata enda valitud programme ilma vahelejäävate programmideta.





- 1  või  Valige oma soovitud programm.
- 2   Valige nupp **Lemmik**.

- 3  Valige nupp **Lemmik**.
- 4  Naaske teleri vaatamisele.

• See kaasab valitud programmi automaatselt teie lemmikprogrammide loendisse.

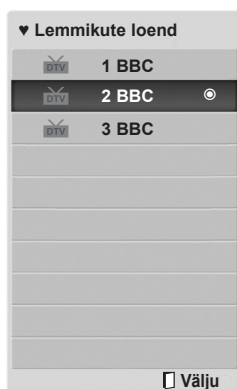
## ■ Lemmikprogrammide loendi kuvamine



- 3  Kuvage lemmikprogrammide loend.

# TELERI VAATAMINE / PROGRAMMIDE JUHTIMINE

## Sisendiloend

Liidesed **HDMI1/2**, **AV1/2**, **COMPONENT** ja **RGB** tehakse kindlaks pistiku tuvastusklemmi abil ja saavad toimida ainult juhul, kui seadmete pinged sobivad.

**TV/RAD**-nuppu kasutades saate välissisendilt liikuda RF-sisendile ning viimasele vaadatud programmile **DTV/RADIO/TV**-režiimis.

- **Antenn** või **Kaabel**: valige see digiteleviseiooni/televisiooni vaatamiseks. (Digikaabli sisend on kasutatav vaid Soome, Rootsi ja "--" puhul)
- **AV1**, **AV2**: valige see video või muu välisseadme vaatamiseks.
- **Komponent**: valige see DVD-seadet või digitaalmuundurit kasutades, sõltuvalt konnektorist.
- **RGB**: valige arvutiühendust kasutades, sõltuvalt konnektorist.
- **HDMI 1**, **HDMI 2**: valige see DVD-seadet, arvutit või digitaalmuundurit kasutades, sõltuvalt konnektorist.

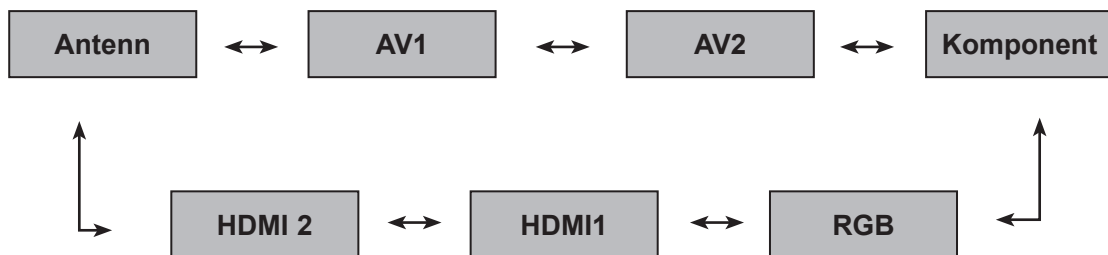

1

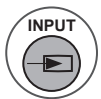

Valige sisendallikas.

### ! MÄRKUS

► Alltoodud ekraanikuva ilmub järgmistel juhtudel.

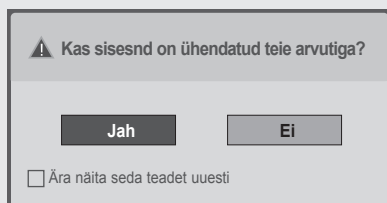

- HDMI-sisenendisse ühendatud seadme sisselülitamisel.
- HDMI-sisendile lülitumisel.
- Signaalita HDMI-kaabli ühendamisel.

- Kui valite "**Jah**", optimeeritakse pildi suurust ja kvaliteeti vastavalt arvutile.
- Kui valite "**Ei**", optimeeritakse pildi suurust ja kvaliteeti vastavalt **AV-seadmele (DVD-mängija, digiboks, mänguseade)**.
- Kui valite "**Ära näita seda teadet uuesti**", siis ilmub teade uuesti alles pärast monitori lähtestamist.
- Seadistatud väärtuse muutmiseks valige **Menüü ► Suvand ► Sisendi siit**.
- HDMI1 ja HDMI2 väärtused salvestatakse eraldi.















# EPG (ELEKTROONILINE PROGRAMMIJUHT)(digitaalrežiimis)

Sellel süsteemil on elektrooniline programmijuht (EPG), mis aitab teil liikuda läbi kõikide võimalike vaatamisvalikute.

EPG annab sellist teavet, nagu programmi nimekirjad, kõikide olemasolevate teenuste algus- ja lõpuajad. Lisaks on EPG-s sageli saadav täpne informatsioon programmi kohta (nende programmi üksikasjade olemasolu ja hulk on sõltuvalt ülekandjast erinev).

Seda funktsiooni saab kasutada vaid siis, kui telekanalid EPG-teavet edastavad.

EPG kuvab järgmise 8 päeva programmide üksikasjad.



 Näitab käesolevat ekraaniinfot.	 Kuvatakse teletekstiga programmis.
 Kuvatakse DTV programmis.	 Kuvatakse subtiitritega programmis.
 Kuvatakse Radio (Raadio) programmis.	 Kuvatakse šifreeritud programmis.
 Kuvatakse MHEG programmis.	 Kuvatakse Dolby Digital-programmis.
 Kuvatud AAC-programmiga.	 Kuvatakse Dolby Digital PLUS-programmiga.
 Ringhäälinguprogrammi kuvasuhe	 Sõltuvalt programmiteabest ei pruugita ikooniga edastatud programmi režiimis Monitor Out (Monitor väljas) kuvada.
 Ringhäälinguprogrammi kuvasuhe	

576i/p, 720p, 1080i/p: ringhäälinguprogrammi eraldusvõime

## EPG sisse-väljalülitamine

-  EPG sisse-väljalülitamine

## Programmi valimine

-  või  Valige sobiv programm.
-  EPG kaob pärast valitud programmile liikumist.

# EPG (ELEKTROONILINE PROGRAMMIJUHT) (digitaalrežiimis)

## Nupufunktsioonid režiimis NÜÜD/JÄRGMINE

Saate vaadata eetrisolevat ja sellele järgnevat saadet.



EPG režiimi muutmiseks.



Seaderežiimi Salvesta/Meeldetuletus sisenemiseks.



Loendirežiimi Salvesta/Meeldetuletus sisenemiseks.



EPG kaob pärast valitud programmile liikumist.



Praeguse või järgmise programmi valimiseks.



Edastatava programmi valimiseks.

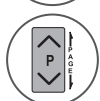

Lehekülg üles/alla.

**Programmijuht**

1 YLE TV1 6. aprill 2007, 15:09

KÕIK	NÜÜD	JÄRGMINE
1 YLE TV1	That '70s show	Keno
2 YLE TV2	Your World Today	World Business
4 TV...	Leenenen om Den...	Fantomen
5 YLE FST	Naturtimmen	Kriitisk
6 CNN	Lyssna	ABC
8 YLE24	Glamour	Tänään otsikoissa

FAV Lemmik INFO Info Programmi muutmise TV/RAD RAADIO

Režiim Ajakava Kava loend



või



või



EPG väljalülitamine.



TV- või raadioprogrammi valimiseks.



Üksikasjalik info sisse või välja.

## Nupufunktsioonid 8 päeva juhtrežiimis



EPG režiimi muutmiseks.



Sisenemine kuupäevasätte režiimi.



Seaderežiimi Salvesta/Meeldetuletus sisenemiseks.



Loendirežiimi Salvesta/Meeldetuletus sisenemiseks.

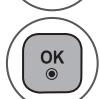

EPG kaob pärast valitud programmile liikumist.

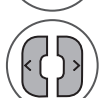

Programmi valimiseks.

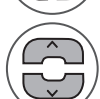

Edastatava programmi valimiseks.

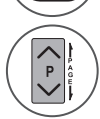

Lehekülg üles/alla.

**Programmijuht**

1 YLE TV1 6. aprill 2007, 15:09

KÕIK	6. aprill (R)	
	14:00	15:00
1 YLE TV1	Antiques Roadshow	
2 YLE TV2	Mint Extra	TV2: Farnen
4 TV...	The Drum	
5 YLE FST	You Call The Hits	
6 CNN	Fashion Essentials	
8 YLE24	Tänään otsikoissa	

FAV Lemmik INFO Info Programmi muutmise TV/RAD RAADIO

Režiim Kuupäev Ajakava Kava loend



või



või



EPG väljalülitamine.





TV- või raadioprogrammi valimiseks.





Üksikasjalik info sisse või välja.

## Nupufunktsioonid režiimis Kuupäeva muutmine

 **ROHELINE** Kuupäeva seade režiimi väljalülitamine.

 **OK** Valitud kuupäevale vahetamine.

 Kuupäeva valimine

 Kuupäeva seade režiimi väljalülitamine.

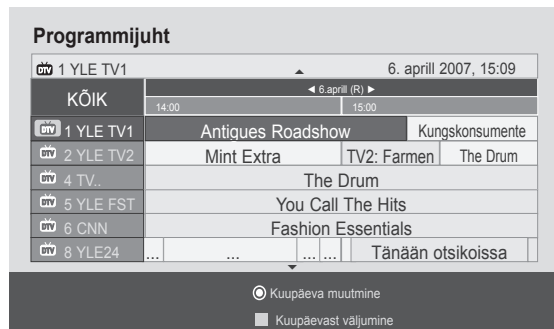

 **GUIDE** või  **BACK** või  **EXIT** EPG väljalülitamine.



## Nupufunktsioonid suvandis Laiendatud kirjelduskast

 Tekst üles/alla.

 **KOLLANE** Seaderežiimi Salvesta/Meeldetuletus sisenemine.

 **INFO** või  **BACK** Üksikasjalik info sisse või välja.

 **GUIDE** EPG väljalülitamine.

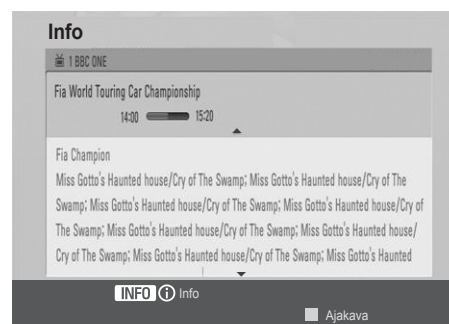

# EPG (ELEKTROONILINE PROGRAMMIJUHT) (digitaalrežiimis)

## Nupufunktsioonid seaderežiimis Salvesta/Meeldetuletus

Seadistab salvestamise algus- või lõpuaja ning meeldetuletuse ainult algusajale, lõppaeg on hallis kirjas. See funktsioon on saadaval ainult siis, kui SCART-kaabli abil on TV-väljundpesaga (AV1) ühendatud salvestusseadmed, mis edastavad salvestussignaali 8. jala kaudu.



Pöörduge tagasi juhendi või kava režiimile.



Valige Salvesta või Meeldetuletus. Funktsiooni seadistamine.



Valige kuupäev, algus-/lõppaeg või programm.



Taimeriga salvestamise/Meeldetuletuse määramine.

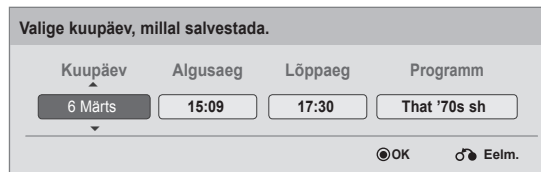

## Nupufunktsioonid režiimis Kava loend

Kui olete loonud kava loendi, kuvatakse plaanitud ajal plaanitud programm, isegi kui vaatate sel ajal teist programmi.

Kui hüpikaken on avatud, töötavad ainult nupud Up/Down/OK/BACK (Üles/Alla/OK/Tagasi).



Lisage uus käsitsi salvestamise seaderežiim.



Lisage uus taimeriga vaatamise seaderežiim.



või Pöördub tagasi juhtrežiimile.



või EPG väljalülitamine.



Valige oma soovitud suvand (Muuda / Kustuta / Kustuta kõik).



Valige **Kava loend**.

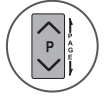

Lehekülg üles/allas.



# PILDI REGULEERIMINE

## PILDI SUURUSE (KUVASUHTE) REGULEERIMINE

Teil on võimalus seadistada ekraanile erinevaid pildiformaate; **16:9**, **Skännimine**, **Originaal**, **Täisekraan**, **4:3**, **14:9**, **Suum** ja **Kino suum**.

Kui ekraanil on pikemat aega liikumatu kujutis, võib sellisestpüsipildist ekraanile jääda nähtav jäljend.

Suurendussuhet saate reguleerida nupu  $\wedge \vee$  abil.

Funktsioon töötab järgmisel viisil.

- 1   Valige **Kuvasuhe**.
- 2  Valige soovitud pildiformaat.

- **Kuvasuhet** saate reguleerida ka menüüs **PILT**.
- Suumi kasutamiseks valige menüüst Ratio **14:9**, **Suum** või Kino suum. Pärast suumi seadistamise lõpetamist kuvatakse uuesti kiirmenüü.

### • 16:9

See valik viib teid pildi horisontaalse reguleerimise juurde lineaarproportsioonis, nii et kogu ekraan on täidetud (kasulik 4:3-vormingus DVD-de vaatamisel).



### • Originaal

Kui teler võtab vastu laiekraansignaali, muudetakse see automaatselt tavapildivormingusse.



### • Skännimine

See valik aitab teil kuvada parima kvaliteediga pilti, ilma et kõrgel resolutsioonil esineks kadusid originaalpildis.

Märkus: kui originaalpildil on müra, näete seda pildi servas.

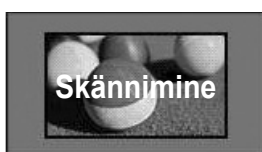

### • Täisekraan

Kui teler saab laiekraani signaali, pakub see teile võimaluse reguleerida pilti horisontaalselt või vertikaalselt lineaarses proportsioonis, et täita kogu ekraan.



# PILDI REGULEERIMINE

## • 4:3

Järgmine valik viib teid kujutisele esialgse suhtega 4:3, kusjuures vasakul ja paremal küljel kuvatakse hallid ribad.



## • 14 : 9

Saate vaadata pildivormingut 14:9 või tavalist TV-kava režiimis 14:9. 14:9 ekraan kuvatakse samamoodi nagu 4:3, kuid seda nihutatakse vasakule ja paremale.



## • Suum

Järgmine valik viib teid muutusteta pildile, millega täidetakse kogu ekraan. Pildi üla- ja alaosa lõigatakse siiski ära.



## • Kino suum

Valige kinosuum, kui soovite suurendada pilti õiges proportsioonis. Märkus: pilti suurendades või vähendades võib pilt moonuda.

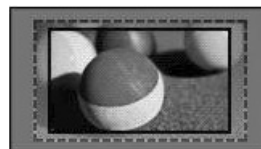

Nupp ◀ või ▶ : reguleerige kinosuumisuu-  
rendamise proportsiooni. Reguleerimise ula-  
tus on 1–16. Nupp ▼ või ▲ : liigutage ekraa-  
ni.

## ! MÄRKUS

- ▶ Komponentrežiimis saab valida vaid väärtused **4:3**, **16:9** (lai), **14:9**, **Suum** ja **Kino suum**.
- ▶ HDMI-režiimis saab valida vaid väärtused **4:3**, **Originaal**, **16:9** (lai), **14:9**, **Suum** ja **Kino suum**.
- ▶ Režiimides RGB-PC ja HDMI-PC on võimalik valida üksnes **4:3** ja **16:9** (lai).
- ▶ Režiimis DTV/HDMI/komponent (üle 720p) on saadaval ainult skaneerimine.
- ▶ Režiimides Analooq/AV on täisekraanirežiim kasutatav.

# Pildiviisard

See funktsioon võimaldab teil reguleerida originaalkujutise pildikvaliteeti.

Kasutage seda ekraanikvaliteedi kalibreerimiseks, reguleerides musta ja valge taset jne. Tavakasutajad saavad ekraanikvaliteeti kalibreerida, järgides lihtsalt iga etappi.

Kui reguleerite pildi väärtusele Madal, Soovitav või Kõrge, näete näitena muudetud tulemust.

Režiimis RGB-PC / HDMI-PC ei rakendata atribuutide Värv, Varjund ja H/V teravus muudetud väärtusi.



Valige **PILT**.



Valige **Pildiviisard**.



Reguleerige sätteid **Must tase, Valge tase, Värv, Varjund, Horisontaalne teravus, Vertikaalne teravus, Värvitemperatuur, Dünaamiline kontrastsus, Värvsi sügavus, Taustavalgus**.



Valige sisendallikas, et rakendada sätteid.



- Kui peatate seadistamise enne viimast etappi, siis muudatusi ei rakendata
- Reguleeritud väärtused salvestatakse profiili **Ekspert1**.

- Menüüakna sulgemiseks valige **MENU** (Menüü) või **EXIT** (Välju).
- Eelmisele menüüekraanile liikumiseks vajutage nuppu **BACK** (TAGASI).

# PILDI REGULEERIMINE

## e/ ENERGIASÄÄST

See vähendab teleri energiatarbimist.





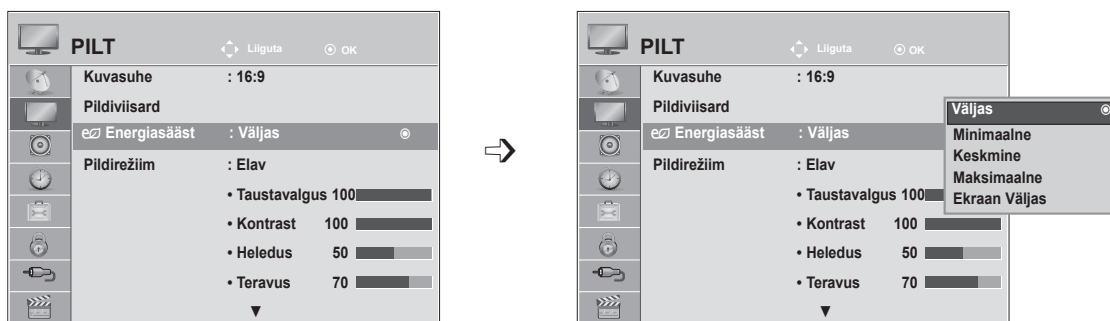

Tehase vaikeseadistus on reguleeritud kodus teleri vaatamiseks sobivale tasemele.

Saate oma ekraani heledust suurendada, reguleerides **energiasäästmise taset** või seadistades **pildirežiimi**.

Energiasäästu reguleerimisel MHEG-režiimis, rakendub energiasäästu säte pärast MHEG-režiimipeatamist.

Kui teler on raadiokanalil, siis vähendab valiku „**Video vaigistatud**“ valimine energiatarbimist.



- 1   Valige **PILT**.
- 2   Valige **e/ Energiasääst**.
- 3   Valige **Väljas**, **Minimaalne**, **Keskmine**, **Maksimaalne** või **Video vaigistatud**.
- 4 

- Menüüakna sulgemiseks valige **MENU** (Menüü) või **EXIT** (Välju).
- Eelmisele menüüekraanile liikumiseks vajutage nuppu **BACK** (TAGASI).

- Kui valite Ekraan väljas, lülitatakse ekraan 3 sekundi pärast välja. Teleri automaatne väljalülitus blokeeritakse.
- Saate seda funktsiooni reguleerida ka kaugjuhtimispuldilt nupu **Energia säästmine** valimisega.
- Kui soovite peatada režiimi Video vaigistatud, vajutage mõnda nuppu.



# PILDI SÄTETE EELHÄÄLESTAMINE

## Pildirežiimi eelhäälestus

<b>Elav</b>	Tugevdage kontrasti, heledust, värvi ja teravust, et näha erksamat pilti.
<b>Standardne</b>	Kõige üldisem ekraani kuvamise olek.
<b>Kino</b>	Optimeerib video filmide vaatamiseks.
<b>Sport</b>	Optimeerib video spordisündmuste vaatamiseks.
<b>Mäng</b>	Optimeerib video mängude mängimiseks.

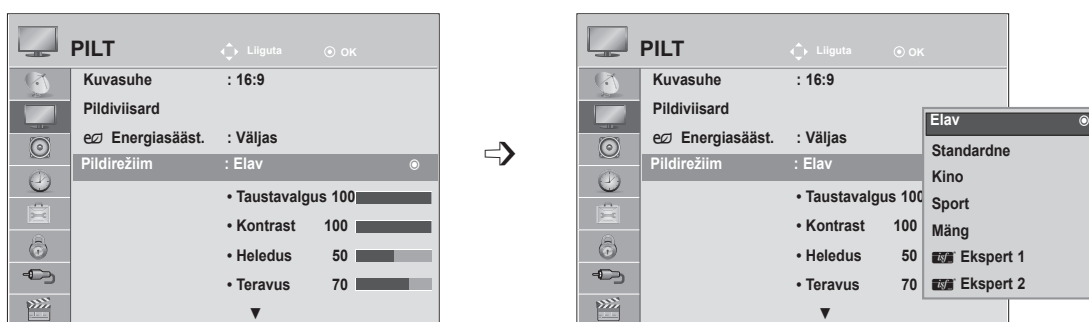

- 1   Valige **PILT**.
- 2   Valige **Pildirežiim**.
- 3   Valige **Elav, Standardne, Kino, Sport** või **Mäng**
- 4 

- Menüüakna sulgemiseks valige **MENU** (Menüü) või **EXIT** (Välju).
- Eelmisele menüüekraanile liikumiseks vajutage nuppu **BACK** (TAGASI).

- **Pildirežiim** häälestab teleri pildi primale võimalikule tasemele. Valige **Pildirežiim-menüü** eelsäte programmi klassi järgi.
- Pildirežiimi sätteid saate reguleerida ka **Kiir- menüüs**.

# PILDI REGULEERIMINE

## PILDI KÄSITSI REGULEERIMINE

### Pildirežiim – kasutaja suvand

#### Taustavalgus

Ekraani heleduse muutmiseks reguleerige LCD-paneeli heledust.

Soovitav on reguleerida taustavalgust siis, kui seadistate teleri heledust.

#### Kontrast

Reguleerib signaali taset pildil musta ja valge vahel. Võite kasutada kontrasti, kui pildi hele osa on küllastunud.

#### Heledus

Reguleerib pildi signaali peamist taset.

#### Teravus

Reguleerib kontuuride teravustaset pildi heledate ja tumedate alade vahel.

Mida madalam tase, seda pehmem pilt.

#### Värv

Reguleerib kõigi värvide intensiivsust.









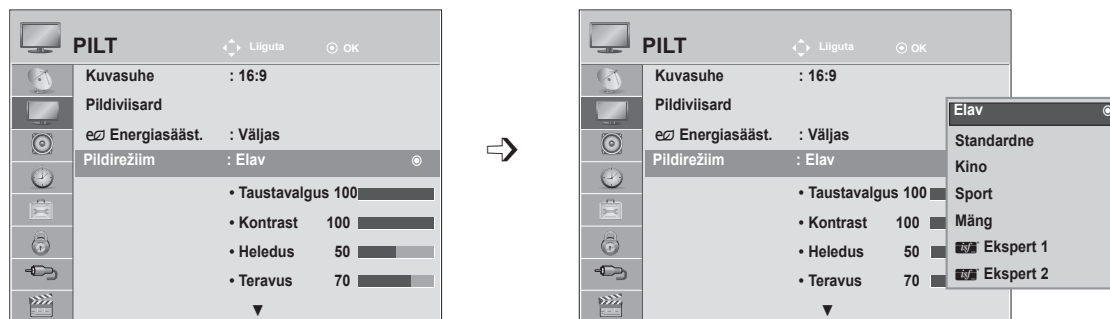

#### Varjund

Reguleerib tasakaalu punase ja rohelse taseme vahel.

#### Värvitemperatuur

Valige suvand warm (soe), et täiustada soojemaid värve, nagu punane, või valige suvand cool (jahe), et muuta pilt sinakaks.



-   Valige **PILT**.
-   Valige **Pildirežiim**.
-   Valige **Elav, Standardne, Loomulik, Kino, Sport** või **Mäng**
-   Valige **Taustavalgus, Kontrast, Heledus, Teravus, Värv, Varjund** või **Värvitemperatuur**.
-   Tehke vajalikud seaded.

- Menüüakna sulgemiseks valige **MENU** (Menüü) või **EXIT** (Välju).
- Eelmisele menüüekraanile liikumiseks vajutage nuppu **BACK** (TAGASI).

### ! MÄRKUS

- ▶ Režiimis RGB-PC / HDMI-PC ei saa seadistada värvi ja varjundit.
- ▶ Kui on valitud **Ekspert 1/2**, saate valida suvandi **Taustavalgus**, Kontrast, Heledus, H teravus, V teravus, Värv või Varjund.

# PILDI PARANDAMISE TEHNOLOOGIA

Saate ekraani kalibreerida iga pildirežiimi jaoks või seadistada video väärtuse vastavalt spetsiaalsele videokraanile.

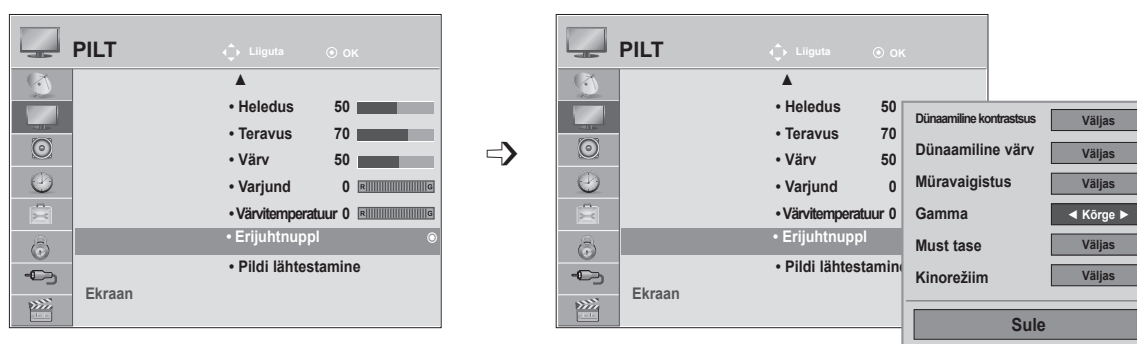

Saate iga sisendi jaoks video väärtuse eraldi seadistada.

Süsteemi tehase vaikekuvale lähtestamiseks pärast iga videorežiimi reguleerimist käivitage igale **pildirežiimile** funktsioon „**Pildi lähtestamine**”.



1   Valige **PILT**.

2   Valige **Erijuhtnupp**.

3   Valige **Dünaamiline kontrastsus, Dünaamiline värv, Müravaigistus, Gamma, Must tase** või **Filmirežiim**. (Vt lk 77 kuni 78)

4  Valige soovitud allikas.

- Menüüakna sulgemiseks valige **MENU** (Menüü) või **EXIT** (Välju).
- Eelmisele menüüekraanile liikumiseks vajutage nuppu **BACK** (TAGASI).

# PILDI REGULEERIMINE

## PILDI EKSPERTREGULEERIMINE

Jaotades kategooriateks **Ekspert 1** ja **Ekspert 2**, saab kasutaja seadistada rohkem suvandeid, et valida optimaalseim pildikvaliteet.

Seda võivad kasutada ka professionaalid, et optimeerida teleri tövõimet, kasutades kindlaid videoid.

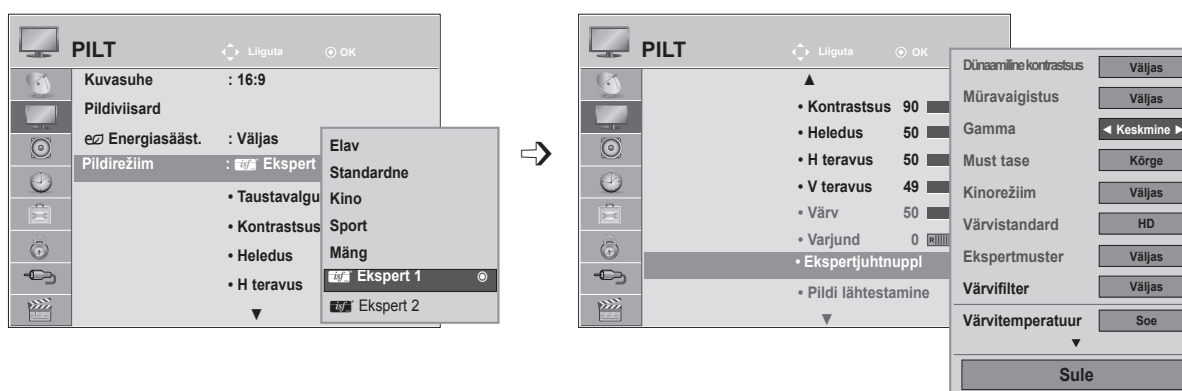

-   Valige **PILT**.
-   Valige **Pildirežiim**.
-   Valige  **Ekspert 1** või  **Ekspert 2**.
-   Valige **Ekspertjuhtnupp**.
-   Valige soovitud allikas.
-  Tehke vajalikud seaded.

- Menüüakna sulgemiseks valige **MENU** (Menüü) või **EXIT** (Välju).
- Eelmisele menüüekraanile liikumiseks vajutage nuppu **BACK** (TAGASI).

<b>Dünaamiline kontrastsus</b> <b>(Väljas/Madal/Kõrge)</b>	<ul style="list-style-type: none"> <li>■ Reguleerib kontrastsust, et hoida see vastavalt ekraani heledusele parimal tasemel. Pilti parandatakse, muutes heledamad osad heledamaks ja tumedad tumedamaks.</li> </ul>
<b>Dünaamiline värv</b> <b>(Väljas/Madal/Kõrge)</b>	<ul style="list-style-type: none"> <li>■ Reguleerib kontrastsust, et hoida see vastavalt ekraani heledusele parimal tasemel. Pilti parandatakse, muutes heledamad osad heledamaks ja tumedad tumedamaks.</li> </ul>
<b>Müravaigistus</b> <b>(Väljas/Madal/Keskmine/Kõrge)</b>	<ul style="list-style-type: none"> <li>■ Vähendab ekraani müra, ilma et video kvaliteet selle all kannataks.</li> </ul>
<b>Gamma</b> <b>(Madal/Keskmine/Kõrge)</b>	<ul style="list-style-type: none"> <li>■ Saate reguleerida tumeda piirkonna heledust ja pildi keskmist halli taset. <ul style="list-style-type: none"> <li>• Madal: muutke pildi tume ja keskmise halli taseme piirkond heledamaks.</li> <li>• Keskmine: kuvatakse algse pildi tasemeid.</li> <li>• Kõrge: muutke pildi tume ja keskmise halli taseme piirkond tumedamaks.</li> </ul> </li> </ul>
<b>Must tase</b> <b>(Madal/Kõrge/Automaatne)</b>	<ul style="list-style-type: none"> <li>• <b>Madal:</b> ekraanipilt muutub tumedamaks.</li> <li>• <b>Kõrge:</b> ekraanipilt muutub heledamaks.</li> <li>• <b>Automaatne:</b> tuvastab ekraani tumeduse ja seadistab selle automaatselt kas kõrgeks või madalaks.</li> <li>■ Seadistage ekraani musta tase õigele tasemele.</li> <li>■ See funktsioon võimaldab valida 'Madala' või 'Kõrge' järgnevates režiimides: AV(NTSC-M), HDMI või Komponent. Muidu on „Musta tase“ seadistatud väärtusele „Automaatne“.</li> </ul>
<b>Kinorežiim</b> <b>(Sees/Väljas)</b>	<ul style="list-style-type: none"> <li>■ Välistades virvenduse, saate vaadata videoid kino meenutava kvaliteediga.</li> <li>■ Kasutage seda funktsiooni filmide vaatamisel.</li> </ul>
<b>Värvistandard</b> <b>(SD/HD)</b>	<ul style="list-style-type: none"> <li>■ Muudab erineva video värvi ümber HD-värviks. See funktsioon on seadistatud SD-video (BT-601) ja HD-video (BT-709) värvivormingule.</li> </ul>

# PILDI REGULEERIMINE

<p><b>Ekspertmuster</b> (Väljas/Ekspert 1/Ekspert 2)</p>	<ul style="list-style-type: none"> <li>■ See on ekspertreguleerimise jaoks vajalik muster.</li> <li>■ See funktsioon on lubatud režiimis „Picture Mode — Expert“ (Pildirežiim — ekspert), kui vaatate DTV-d.</li> </ul>
<p><b>värvifilter</b> (Väljas/Punane/Roheline/Sinine)</p>	<ul style="list-style-type: none"> <li>■ See funktsioon on ette nähtud teatud video värvide filtreerimiseks. Võite kasutada RGB-filtrit, et seadistada värvi küllastumine ja värvi- toon õigesti.</li> </ul>
<p><b>Värvitemperatuur</b> (Keskmine/Soe/Jahe)</p>	<ul style="list-style-type: none"> <li>■ See on funktsioon, millega reguleerida ekraani üldist värvi, et saavutada soovitud tulemus.             <ul style="list-style-type: none"> <li>a. • Meetod: 2 punkti                 <ul style="list-style-type: none"> <li>• Muster: sisemine, väline</li> <li>• Punase/roheline/sinise kontrast, punase/roheline/sinise heledus. Reguleerimise vahemik on -50 kuni +50.</li> </ul> </li> <li>b. • Meetod: 10-punktiline IRE                 <ul style="list-style-type: none"> <li>• Muster: sisemine/väline</li> <li>• IRE (Institute of Radio Engineers — raadioinseneride instituut) on ühik, millega kuvada videosignaali suurus ning selle saab seadistada väärtustele 10, 20, 30–100. Saate reguleerida punast, rohelist või sinist vastavalt igale seadistusele.</li> <li>• Punane/roheline/sinine: reguleerimise vahemik on -50 kuni +50.</li> </ul> </li> </ul> </li> </ul>
<p><b>Värvi haldamise süsteem</b></p>	<ul style="list-style-type: none"> <li>■ Tööriistana, mida kasutavad eksperdid reguleerimiseks, kasutades testmustreid, ei mõjuta see teisi värve, kuid seda saab kasutada, et valikuliselt reguleerida 6 värvipiirkonda (punane, roheline, sinine, tsüaansinine, magenta, kollane). Värvierinevused ei pruugi olla eristatavad, isegi kui reguleerite tavalist videot.</li> <li>■ Reguleerib punast/rohelist/sinist/kollast/tsüaansinist/magentat.             <ul style="list-style-type: none"> <li>• Punane/roheline/sinine/kollane/tsüaansinine, magenta värv: reguleerimise vahemik on -30 kuni +30.</li> <li>• Punane/roheline/sinine/kollane/tsüaansinine, magenta varjund: reguleerimise vahemik on -30 kuni +30.</li> </ul> </li> <li>■ See funktsioon on režiimides RGB-PC ja HDMI (PC) blokeeritud.</li> </ul>

# PILDI LÄHTESTAMINE

Valitud pildirežiimi sätteid lülituvad uuesti ümber tehase vaikesäteteks.

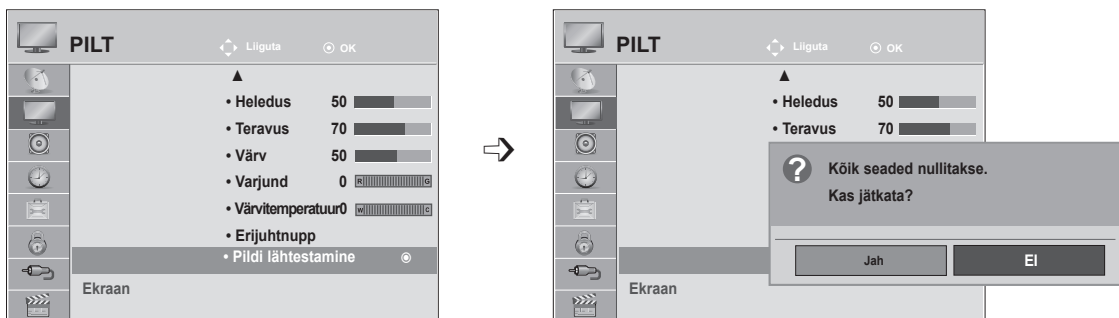

- 1   Valige **PILT**.
- 2   Valige **Pildi lähtestamine**.
- 3   Valige **Jah** või **Ei**.
- 4 

- Menüüakna sulgemiseks valige **MENU** (Menüü) või **EXIT** (Välju).
- Eelmisele menüüekraanile liikumiseks vajutage nuppu **BACK** (TAGASI).

# PILDI REGULEERIMINE

## EKRAANI SEADISTUS PERSONAALARVUTI REŽIIMI

### Eraldusvõime valik

Normaalse pildi nägemiseks sobitage RGB-režiimi eraldusvõime arvuti režiimiga.

Funktsioon töötab järgmises režiimis: RGB[PC]-režiim.

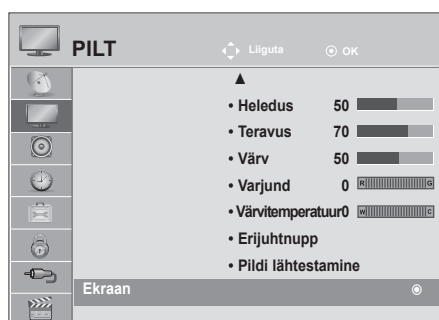

<Vertikaalresolutsioon: 768>

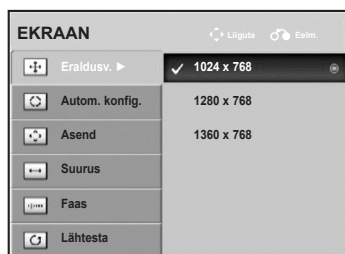



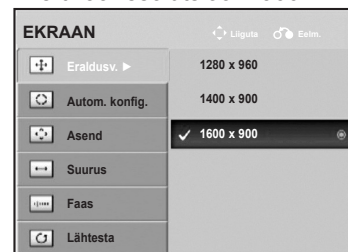



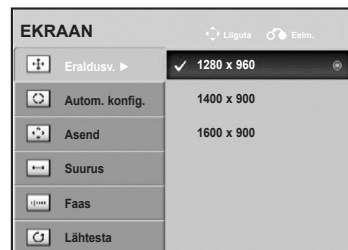

M2080D / M2080DF / M2080D / M2080DN  
<Vertikaalresolutsioon: 900>



M2280D / M2380D / M2780D  
M2280DF / M2380DF / 2780DF  
M2280DB / M2380DB  
M2280DN / M2380DN / M2780DN  
<Vertikaalresolutsioon: 900>



PILDI REGULEERIMINE

- 1   Valige **PILT**.
- 2   Valige **Ekraan**.
- 3   Valige **Eraldusvõime**.
- 4   Valige soovitud eraldusvõime.
- 5 

- Menüüakna sulgemiseks valige **MENU** (Menüü) või **EXIT** (Välju).
- Eelmisele menüüekraanile liikumiseks vajutage nuppu **BACK** (TAGASI).



## Automaatkonfigureerimine (ainult RGB [PC]-režiimis)







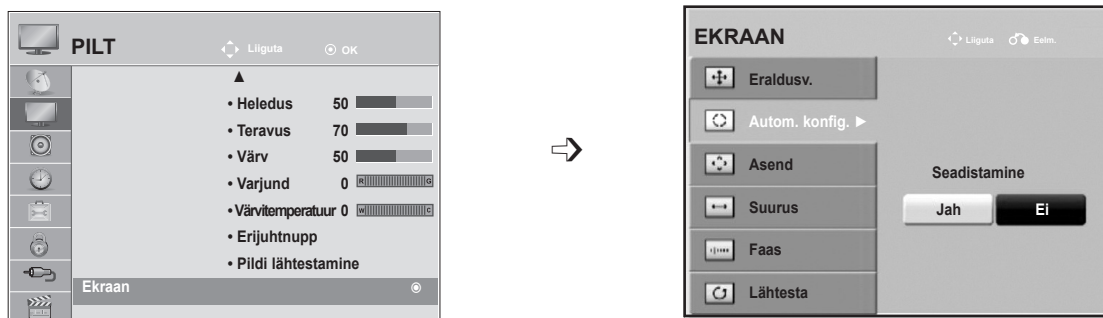

Reguleerib automaatselt pildi asendit ja minimeerib kujutise värelust. Kui pilt ei ole siiski piisavalt hea, töötab teie teler korralikult, kuid vajab täiendavat reguleerimist.

### Automaatne konfiguratsioon

See funktsioon on ekraani asukoha, sageduse ja faasi automaatseks reguleerimiseks. Kui automaatne konfigureerimine on toimumas, võib kuvatav pilt olla mõne sekundi jooksul ebastabiilne.

### 1. Ekraanimenüü kasutamine



- 1   Valige **PILT**.
- 2   Valige **Ekraan**.
- 3   Valige **Autom. konfigur.**
- 4   Valige **Jah**.
- 5  Käivitage **Autom. konfigur.**

- Kui pildi asend ei ole ikka veel õige, proovige automaatreguleerimist uuesti.
- Kui pilt vajab pärast RGB (arvuti) automaathäälestust täiendavat reguleerimist, võite reguleerida asendit, suurust või faasi.

- Menüüakna sulgemiseks valige **MENU** (Menüü) või **EXIT** (Välju).
- Eelmisele menüüekraanile liikumiseks vajutage nuppu **BACK** (TAGASI).

# PILDI REGULEERIMINE

## 2. Automaatkonfigureerimise kasutamine (kaugjuhtimispuul)

See funktsioon on kasutatav vaid RGB-signaalide korral.

**M2080D / M2080DF / M2080DB / M2080DN**

1



Valige **Autom. konfigur.**



**Automaatne**

<1600 x 900 eraldusvõime>



Automaatne  
Optimaalne kuva  
Muuda resolutsiooni 1600 x 900

<Muu eraldusvõime>

**M2280D / M2380D / M2780D / M2280DF / 2380DF / M2780DF  
M2280DB / M2380DB / M2280DN / M2380DN / M2780DN**

2

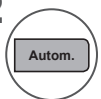

Valige **Autom. konfigur.**



**Automaatne**

<1920 x 1080 eraldusvõime>



Automaatne  
Optimaalne kuva  
Muuda resolutsiooni 1920 x 1080









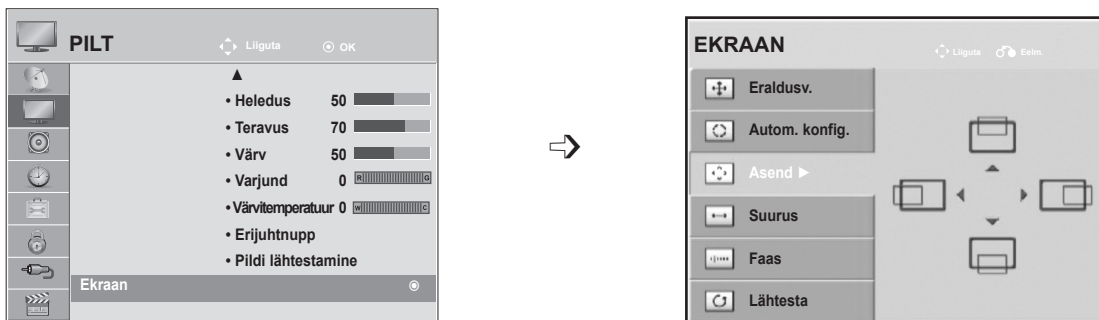

<Muu eraldusvõime>

## Ekraani asukoha, formaadi, faasi reguleerimine

Kui pilt ei ole pärast automaatregulermist selge ning eriti kui märgid värelevad, saate pildi faasi käsitsi reguleerida.

Funktsioon töötab järgmises režiimis: RGB[PC].



- 1   Valige **PILT**.
- 2   Valige **Ekraan**.
- 3   Valige **Asend**, **Suurus** või **Faas**.
- 4    Tehke vajalikud seaded.
- 5 

- Menüüakna sulgemiseks valige **MENU** (Menüü) või **EXIT** (Välju).
- Eelmisele menüüekraanile liikumiseks vajutage nuppu **BACK** (TAGASI).

# PILDI REGULEERIMINE

## Ekraani algseadistuse taastamine

Taastab tehase määratud **asendi**, **suuruse** ja **faasi** algseadistuse.

Funktsioon töötab järgmises režiimis: RGB[PC].

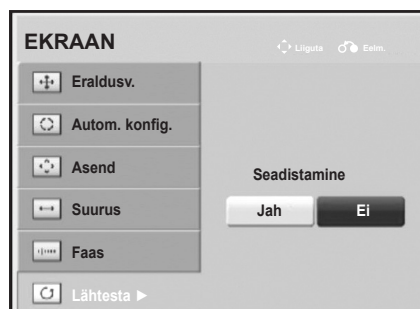
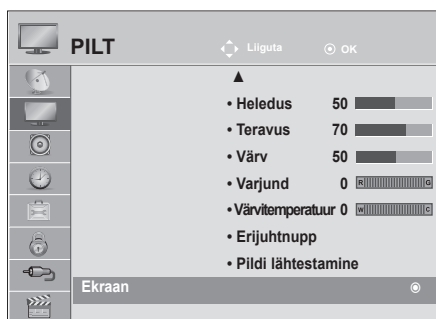

- 1   Valige **PILT**.
- 2   Valige **Ekraan**.
- 3   Valige **Lähtesta**.
- 4   Valige **Jah**.
- 5  Käivitage **Lähtesta**.

- Menüüakna sulgemiseks valige **MENU** (Menüü) või **EXIT** (Välju).
- Eelmisele menüüekraanile liikumiseks vajutage nuppu **BACK** (TAGASI).

# HELI REGULEERIMINE





## AUTOMAATNE HELITUGEVUSE TASANDAJA

Automaatne helitugevus säilitab automaatselt ühesugust helitugevust isegi siis, kui programme vahetate.

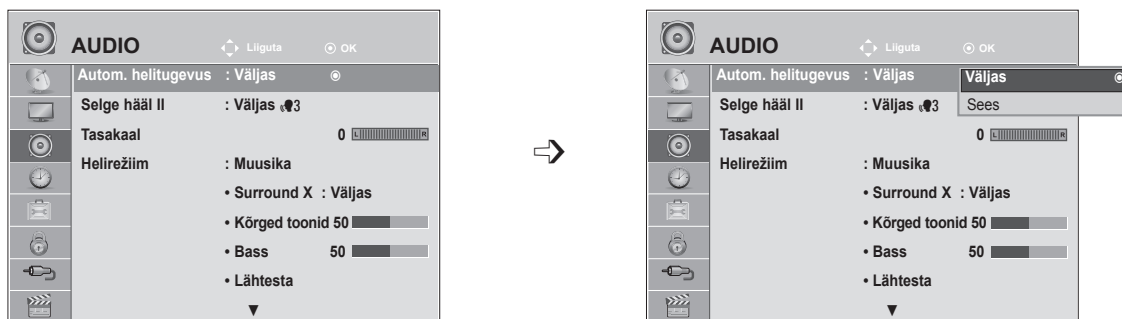
Kuna igal edastaval jaamal on omad signaalitingimused, tuleb võib-olla reguleerida helitugevust igakord, kui kanalit vahetatakse. See funktsioon võimaldab kasutajatel nautida stabiilseid helitugevusetasemeid, reguleerides iga programmi automaatselt.

Kui helikvaliteet või –tugevus ei vasta teie nõuetele, soovime erinevate kasutajakeskkondadega toime- tulekuks kasutada eraldi kodukinosüsteemi või võimendit.



- 1   Valige **AUDIO**.
- 2   Valige **Autom. helitugevus**.
- 3   Valige **Sees** või **Väljas**.
- 4 

- Menüüakna sulgemiseks valige **MENU** (Menüü) või **EXIT** (Välju).
- Eelmisele menüüekraanile liikumiseks vajutage nuppu **BACK** (TAGASI).

# HELI REGULEERIMINE

## SELGE HÄÄL II

Eristades inimhäält teistest häältest, võimaldab see kuulajail inimhäält paremini kuulata.

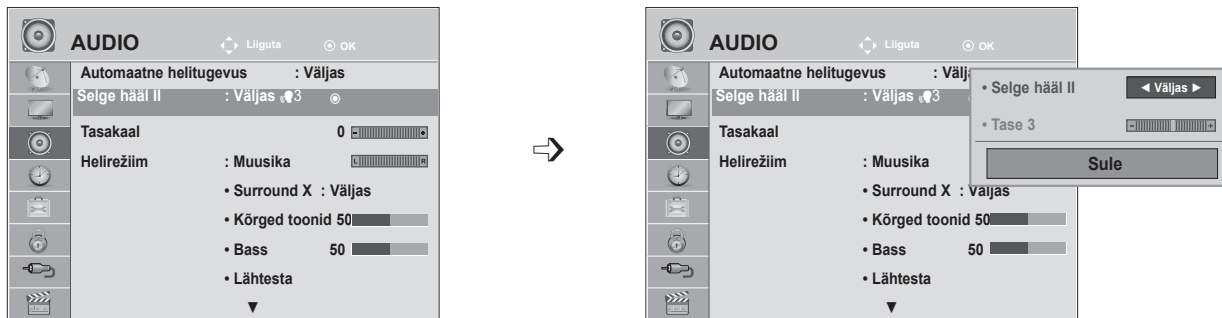

- 1   Valige **AUDIO**.
- 2   Valige **Selge hääl II**.
- 3   Valige **Sees** või **Väljas**.

- Kui valite režiimi **Selge hääl II** jaoks suvandi **Sees**, funktsioon **Surround X** ei tööta.
- Valige tase vahemikus „-6“ kuni „+6“.

### Režiimi Clear Voice (Selge hääl) taseme reguleerimine, valides suvandi On (Sees)

- 4   Valige **Tase**.
- 5   Tehke soovitud seadistused.

- Menüüakna sulgemiseks valige **MENU** (Menüü) või **EXIT** (Välju).
- Eelmisele menüüekraanile liikumiseks vajutage nuppu **BACK** (TAGASI).

# TASAKAAL

Saate reguleerida kõlarite helitasakaalu soovitud tasemele.

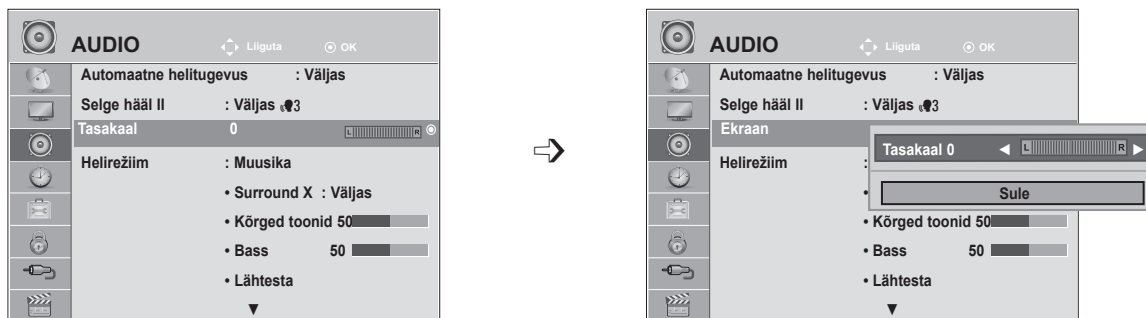

- 1   Valige **AUDIO**.
- 2   Valige **Tasakaal**.
- 3   Tehke soovitud seadistused.

- Menüüakna sulgemiseks valige **MENU** (Menüü) või **EXIT** (Välju).
- Eelmisele menüüekraanile liikumiseks vajutage nuppu **BACK** (TAGASI).

# HELI REGULEERIMINE

## HELIHÄÄLESTUSE EELSÄTTED – HELIREŽIIM





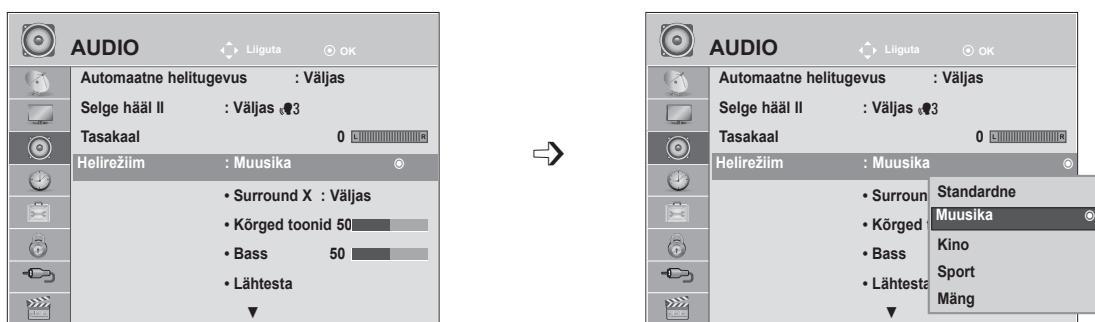

Võite valida oma eelistatud heliseadistuse — **Standardne, Muusika, Kino, Sport** või **Mäng** ning saate reguleerida ka **kõrgeid ja madalaid helisid**.

**Helirežiim** võimaldab teil nautida parimaid helisid ilma eriseadistusteta, sest teler seadistab sobiva helivaliku vastavalt programmi sisule.

Režiimid **Standardne, Muusika, Kino, Sport** ja **Mäng** on optimaalset helikvaliteeti silmas pidades tehas eelseadistatud.

- Standardne** pakub standardse kvaliteediga heli.
- Muusika** Optimeerib heli muusika kuulamiseks.
- Kino** Optimeerib heli filmide vaatamiseks.
- Sport** Optimeerib heli spordisündmuste vaatamiseks.
- Mäng** Optimeerib heli mängude mängimiseks.



- 1   Valige **AUDIO**.
- 2   Valige **Helirežiim**.
- 3   Valige **Standardne, Muusika, Kino, Sport** või **Mäng**.
- 4 

- Helirežiimi saate seadistada **Kiir-**menüüs.

- Menüüakna sulgemiseks valige **MENU** (Menüü) või **EXIT** (Välju).
- Eelmisele menüüekraanile liikumiseks vajutage nuppu **BACK** (TAGASI).



# HELIHÄÄLESTUSE EELSÄTTED – KASUTAJAREŽIIM

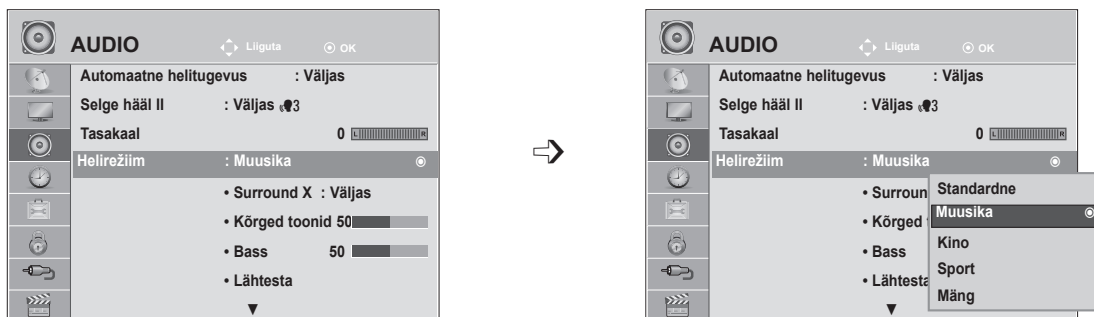







- 1   Valige **AUDIO**.
- 2   Valige **Helirežiim**.
- 3   Valige **Standardne, Muusika, Kino, Sport** või **Mäng**.
- 4   Valige **Kõrged toonid** või **Bass**.
- 5   Seadistage soovitud helitugevus.

## Surround X

Valige see variant loomutruu heli saamiseks.

Täiustab heli sügavust ja selgust, maksimeerides ruumilise heli efekti.

- 1   Valige **AUDIO**.
- 2   Valige **Surround X**.
- 3   Valige **Sees** või **Väljas**.
- 4 

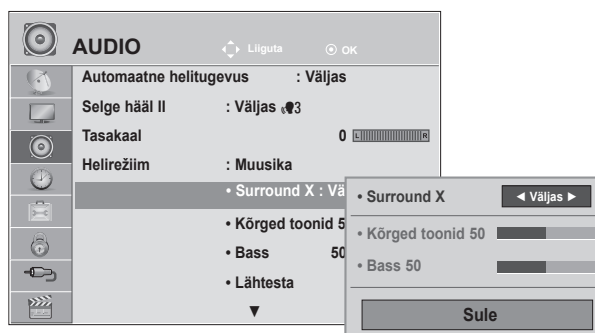

- Menüüakna sulgemiseks valige **MENU** (Menüü) või **EXIT** (Välju).
- Eelmisele menüüekraanile liikumiseks vajutage nuppu **BACK** (TAGASI).

# HELI REGULEERIMINE

## HELI LÄHTESTAMINE

Valitud helirežiimi sätted lülituvad uuesti ümber tehase vaikesäteteks.

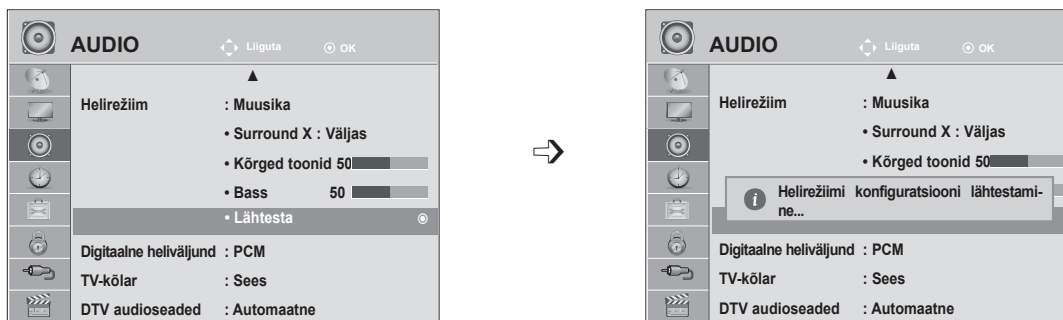

- 1   Valige **AUDIO**.
- 2   Valige **Lähtesta**.
- 3  Lähtestage häälestatud väärtus.

- Menüüakna sulgemiseks valige **MENU** (Menüü) või **EXIT** (Välju).
- Eelmisele menüüekraanile liikumiseks vajutage nuppu **BACK** (TAGASI).

# DIGITAALNE HELIVÄLJUND

See funktsioon võimaldab teil valida eelistatud digitaalse audioväljundi.

Seade annab digitaalset Dolby signaali vaid kanalid, mis edastab Dolby Digital Audiot.

Kui funktsioon Dolby Digital on saadaval, siis valides menüüst suvandi Digitaalne heliväljund väärtuse Automaatne, seadistate SPDIF-väljundi (Sony Philips Digital InterFace — Sony Philipsi digitaalne liides) funktsioonile Dolby Digital.

Kui digitaalse heliväljundi menüüs on valitud väärtus Automaatne ja funktsioon Dolby Digital ei ole saadaval, on SPDIF-väljundiks PCM (impulssmodulatsioon).

Isegi kui Dolby Digital Audiot edastavale kanalile on seatud nii Dolby Digital kui audio keel, esitatakse vaid Dolby Digital.

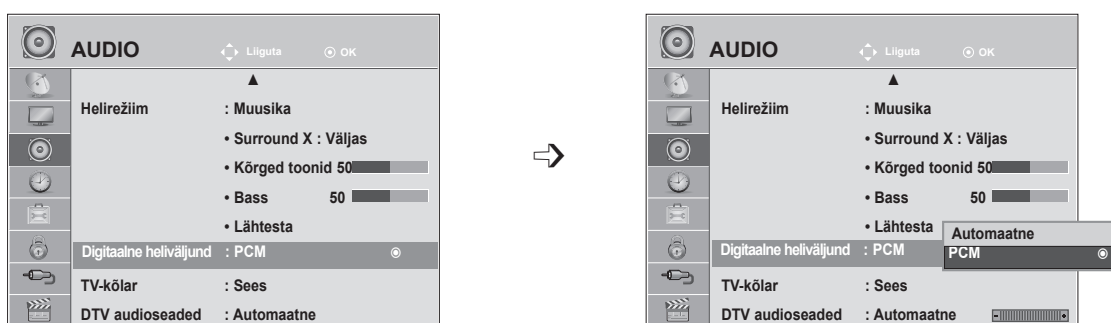

- 1 Valige **AUDIO**.
- 2 Valige **Digitaalne heliväljund**.
- 3 Valige **Automaatne** või **PCM**.
- 4



Toodetud Dolby Laboratories litsentsi alusel. 'Dolby' ja topelt-D tähis on ettevõtte Dolby Laboratories kaubamärgid.

- Mõnedele DVD-mängijatel ei ole HDMIrežiimis SPDIF-heli. Sel ajal seadistage DVD-mängija digitaalse heli väljund PCMIle. (Funktsioonis HDMI Dolby Digital Plusi ei toetata).

Üksus	Helisisend	Digitaalne heliväljund
Automaatne (kõlarid sees)	MPEG Dolby Digital Dolby Digital Plus HE-AAC	PCM Dolby Digital Dolby Digital PCM
Automaatne (kõlarid väljas)	MPEG Dolby Digital Dolby Digital Plus HE-AAC	PCM Dolby Digital Dolby Digital Dolby Digital
PCM	PCM	PCM

- Menüüakna sulgemiseks valige **MENU** (Menüü) või **EXIT** (Välju).
- Eelmisele menüüekraanile liikumiseks vajutage nuppu **BACK** (TAGASI).

# HELI REGULEERIMINE

## TELERI KÕLARID SEES/VÄLJAS SEADISTUS

Saate reguleerida sisekõlarite olekut.

Režiimides **AV1**, **AV2**, **KOMPONENT**, **RGB** ja **HDMI 1** või **HDMI-DVI** kaabli korral režiimis **HDMI** on teleri kõlar töös isegi siis, kui videosignaali pole.

Kui soovite kasutada välist kvaliteetset stereosüsteemi, lülitage teleri sisekõlarid välja.

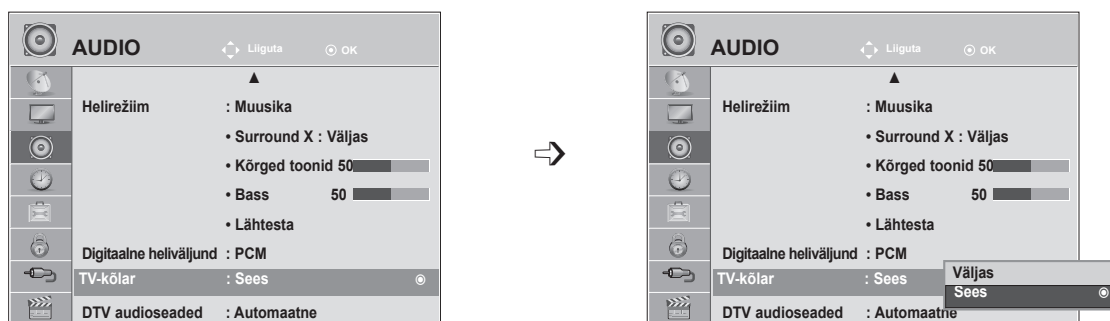

- 1   Valige **AUDIO**.
- 2   Valige **TV-kõlar**.
- 3   Valige **Sees** või **Väljas**.
- 4 

- Menüüakna sulgemiseks valige **MENU** (Menüü) või **EXIT** (Välju).
- Eelmisele menüüekraanile liikumiseks vajutage nuppu **BACK** (TAGASI).





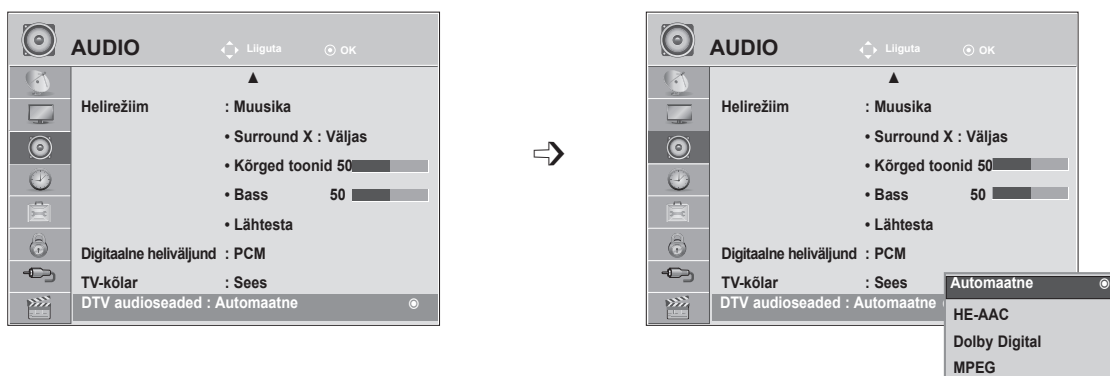

### ! MÄRKUS

- ▶ Kui teleri kõlad on Simplinki kodukino töötamise ajal välja lülitatud, lülitub heliväljund automaatselt kodukino kõlaritele, ent kui teleri kõlarid on sees, tuleb heli telerikõlaritest.
- ▶ Mõned menüüid valikus **AUDIO** ei tööta, kui teleri kõlarid on olekus Väljas.

# DVT (DIGITELEVISIOONI) HELISEADED (DIGITAALREŽIIMIS)

Kui sisendsignaali sisaldab mitut tüüpi heli, laseb see funktsioon valida teile sobiva tüübi.



- 1   Valige **AUDIO**.
- 2   Valige **DTV audioseaded**.
- 3   Valige **Automaatne, HE-AAC, Dolby Digital** või **MPEG**.
- 4 

- Menüüakna sulgemiseks valige **MENU** (Menüü) või **EXIT** (Välju).
- Eelmisele menüüekraanile liikumiseks vajutage nuppu **BACK** (TAGASI).

- **Automaatne:** automaatne audioväljund järjestuses **HE - AAC ► Dolby Digital ► MPEG**.
- **HE - AAC, Dolby Digital, MPEG:** laseb kasutajal valida talle sobiva helitüübi.  
Kui valitud on **MPEG**, siis on heliväljund alati MPEG-vormingus.  
Kui **MPEG**-d ei toetata, valitakse heliväljund järjestuses **HE - AAC** ja **Dolby Digital**.
- Vt lk 100 (Audio keele valik)

# HELI REGULEERIMINE

## I/II

### Stereo- ja kaksikvastuvõtt (ainult analoogrežiimis)

Kui programm on valitud, ilmub programmi heliteave programmi numbri ja jaama nimega.



Saade	Kuval
Mono	MONO
Stereo	STEREO
Kaksik-	DUAL I , DUAL II , DUAL I + II

#### ■ Monoheli valik

Kui stereosignaali on halva vastuvõtu tõttu nõrk, võite lülitada ümber monorežiimile. Monovastuvõtu korral heli selgus paraneb.

#### ■ Keele valik kakskeelse saate jaoks

Kui programmi saab vastu võtta kahes keeles (kakskeelne), võite sisse lülitada DUAL I, DUAL II või DUAL I + II.

**DUAL I (KAKSIKREŽIIM I)**

saadab kõlaritesse saate primaarkeele.

**DUAL II (KAKSIREŽIIM II)**

saadab kõlaritesse saate sekundaarkeele.

**DUAL I+II (KAKSIKREŽIIM I+II)**

saadab igasse kõlarisse eri keele.

## NICAM-vastuvõtt (ainult analoogrežiimis)

Kui teler on varustatud NICAM-vastuvõtjaga, on võimalik kvaliteetset digitaalhelit NICAM (Near Instantaneous Companding Audio Multiplex) vastu võtta.

Heliväljundit saab valida vastavalt vastuvõetud saate tüübile.

- 
- 1 **NICAM-mono** vastuvõtu korral valige **NICAM MONO** või **MONO**.

---

  - 2 **NICAM-stereo** vastuvõtu korral valige **NICAM STEREO** või **MONO**.  
Kui stereosignaali on nõrk, lülitage ümber **MONOLE**.

---

  - 3 **NICAM-kaksikrežiimi** vastuvõtu korral valige **NICAM DUAL I**, **NICAM DUAL II**, **NICAM DUAL I+II** või **MONO**.
- 

## Kõlarite heliväljundi valik

Režiimis AV, Komponent, RGB ja HDMI saate valida heliväljundiks vasak- või parempoolse kõlari.

Valige heliväljund.

**L+R** (VASAK+PAREM): vasakpoolse audiosisendi (L) helisignaali saadetakse vasakpoolsele kõlarile ja parempoolse audiosisendi (R) helisignaali parempoolsele kõlarile.

**L+L** (VASAK+VASAK): vasakpoolse audiosisendi (L) helisignaali saadetakse vasak- ja parempoolsele kõlarile.

**R+R** (PAREM+PAREM): parempoolse audiosisendi (R) helisignaali saadetakse vasak- ja parempoolsele kõlarile.

# AJA SEADISTUS

## KELLAJA SEADISTAMINE





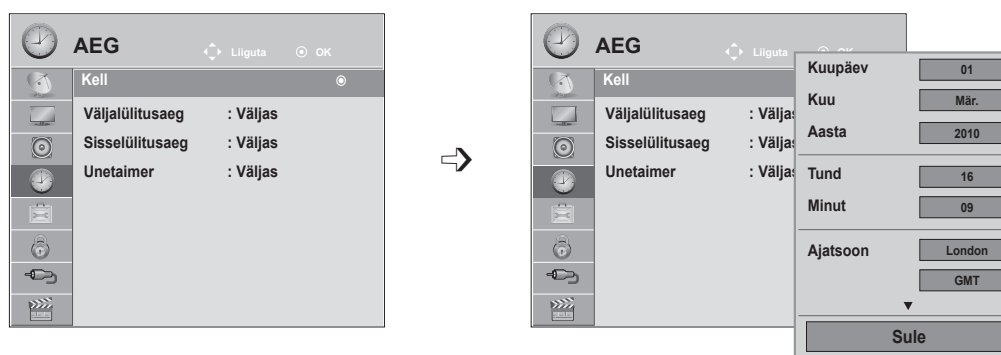

Digitaalse signaali vastuvõtmisel seadistatakse kell automaatselt. (Kella saate seadistada käsitsi vaid siis, kui TV-l ei ole digisignaali.)

Enne sisse- või väljalülitamise aja funktsiooni kasutamist peate kellaaja õigeks seadma.

Linna valimisel määratakse kellaeg ajanihke teabe järgi, mille aluseks on ajavöönd ja GMT (Greenwichi aeg), mida võetakse vastu ringhäälingusignaali ning kellaeg seadistatakse automaatselt digitaalse signaali järgi.

Kui Clock (kell) seatakse DTV-režiimile, ei saa te aega muuta, aga kui linna nimele antakse valikus Time Zone (ajavöönd) nihutamise võimalus, saate aega 1 tunni kaupa muuta.



- 1   Valige **AEG**.
- 2   Valige **Kell**.
- 3   Valige **kas aasta, kuu, kuupäev, kellaeg** või suvand **Ajatsoon**.
- 4  Seadistage **aasta, kuu, kuupäev, kellaeg** või suvand **Ajatsoon**.

- Menüüakna sulgemiseks valige **MENU** (Menüü) või **EXIT** (Välju).
- Eelmisele menüüekraanile liikumiseks vajutage nuppu **BACK** (TAGASI).



# AUTOMAATSE SISSE-/VÄLJALÜLITUSE TAIMERI SEADISTUS

Funktsioon Väljalülitusaeg lülitab teleri eelsättestatud ajal automaatselt ooterežiimi.

Kaks tundi pärast funktsiooni Aeg abil sisselülitamist läheb teler automaatselt tagasi ooterežiimi, kui keegi vahepeal nuppu ei vajuta.

Väljalülitamisfunktsioon alustab sisselülitamisfunktsiooni, kui need on seatud samale kellaajale.

Sisselülitamistaimer rakendumiseks peab teler olema ooterežiimis.

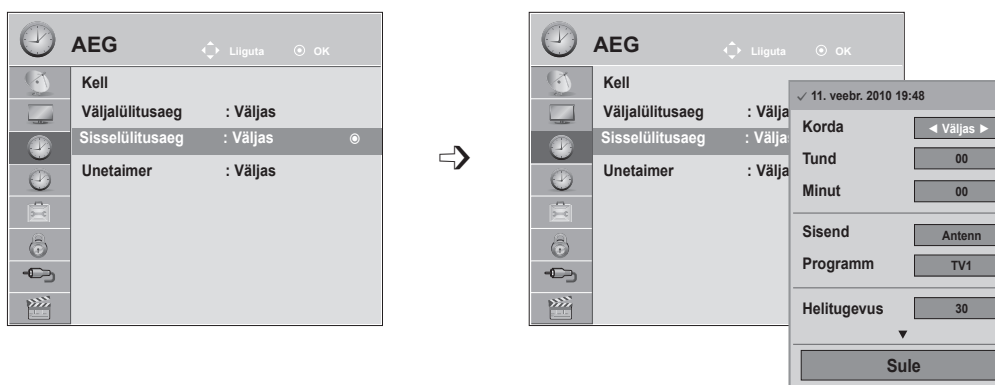

- 1   Valige **AEG**.
- 2   Valige **Väljalülitusaeg** või **Sisselülitusaeg**.
- 3   Valige **Korda**.
- 4  Valige **Väljas**, **Üks kord**, **Iga päev**, **E ~ R**, **E ~ L**, **L ~ P** või **P**.
- 5   Valige **tund**.
- 6   Valige **minutid**.

- Funktsiooni **Sisselülitusaeg/Väljalülitusaeg** tühistamiseks valige suvand **Väljas**.
- Ainult funktsiooni **Sisselülitusaeg** jaoks

- 1  Valige **Sisend**.
- 2  Valige sisendallikas.
- 3   Seadistage programm.
- 4   Seadistage sisselülitamise helitugevus.

- Menüüakna sulgemiseks valige **MENU** (Menüü) või **EXIT** (Välju).
- Eelmisele menüüekraanile liikumiseks vajutage nuppu **BACK** (TAGASI).

# AJA SEADISTUS

## UNETAIMERI SEADISTUS

Te ei pea tingimata meeles pidama, et teler tuleb enne magamaminekut välja lülitada. Unetaimer lülitab teleri pärast eelhäälestatud kellaaja kättejõudmist automaatselt ooterežiimi.

1   Valige **Unetaimer**.

2  Valige **Väljas, 10, 20, 30, 60, 90, 120, 180** või **240 min.**

- Kui lülitate teleri välja, kustutatakse eelhäälestatud uneaeg.
- **Unetaimeri** saab seadistada ka menüüs **AEG**.

# MENÜÜ SUVAND SEADED

## EKRAANIMENÜÜ KEELE/RIIGI VALIK

Esimest korda sisse lülitades ilmub TV-ekraanile installeerimise juhtmenüü.

1   Valige **soovitud keel**.

2   Valige oma **riik**.

### • Kui soovite muuta keele/riigi valikut

1   Valige **SUVAND**.

2   Valige **Menüü keel** või **Riik**.

3   Valige **soovitud keel** või **riik**.

4  Salvestage.

- Kui riigiks on valitud Prantsusmaa, pole parool '0' , '0' , '0' , '0', vaid '1' , '2' , '3' , '4'.

- Menüüakna sulgemiseks valige **MENU** (Menüü) või **EXIT** (Välju).
- Eelmisele menüüekraanile liikumiseks vajutage nuppu **BACK** (TAGASI).

### ! MÄRKUS

- ▶ Kui te jätate **seadistamise** pooleli, vajutades nuppu **RETURN** (TAGASI) või kui ekraanikuva (OSD) on passiivne liiga kaua, ilmub installimenüü pidevalt ekraanile, kuni seadistuste lõpetamiseni, kui teler on sisselülitatud.
- ▶ Valides vale asukohariigi, võidakse teletekst ekraanil valesti kuvada ning teleteksti talitluses võib tekkida häireid.
- ▶ CI (Common Interface- üldine liides) funktsiooni ei või rakendada, tuginedes riigi leviedastuse asjaoludele.
- ▶ Võimalik, et DTV-režiimi juhtnupud ei tööta sõltuvalt riigi levindustingimustest.
- ▶ Riigis, kus digitaalse ülekande määrus ei kehti, võivad mõned DTV funktsioonid mitte töötada, sõltuvalt digitaalse saateedastuse oludest.
- ▶ Riigihäälestus „UK“, peaks olema aktiveeritud ainult Inglismaal.
- ▶ Kui riigi seadistuseks on valitud „—“, saab vaadata Euroopa maapealse edastusega / digitaalse kaabeltelevisiooni kanaleid, kuid mõned digitaaltelevisiooni funktsioonid ei pruugi korralikult töötada.

# MENÜÜ SUVAND SEADED

## KEELE VALIK (vaid digitaalrežiimis)

Audio funktsioon võimaldab teil valida heliks eelistatud keele.

Kui heliandmeid pole valitud keeles saadaval, siis mängib heli vaikimisi valitud keeles.

Kasutage funktsiooni Subtiitrid, kui subtiitreid edastatakse kahes või enam keeles. Kui valitud keeles edastatavad subtiitrite andmed puuduvad, kuvatakse subtiitrid vaikimisi keeles.

Kui esimeseks eelistuseks valitud keel heli ja subtiitrite jaoks pole saadaval, saate valida teise eelistuskeele.



- 1   Valige **SUVAND**.
- 2   Valige **Audio keel** või **Subtiitri keel**.
- 3   Valige **soovitud keel**.
- 4  Salvestage.

- 1   Valige **SUVAND**.
- 2   Valige **Abi vaeguritele**.
- 3   Valige **Kuulmispuue**(□).
- 4   Valige **Sees** või **Väljas**.

- Eelmisele menüüekraanile liikumiseks vajutage nuppu **BACK** (TAGASI).

### < Heli keele valik >

► Kui kantakse üle kahte või enam keelt, võite valida ka heli keele.

- 1   Valige **Audio**.
- 2  Valige heli keel.
- 3  Valige L+R, L+L või R+R.

### < Subtiitrite keele valik >

► Kui eetrisse saadetakse subtiitrid kahes või enam keeles, siis võite valida subtiitrite keele kaugjuhtimispuldil asuva nupu **SUBTITLE** (Subtiitri) abil.



► Subtiitri keele valimiseks vajutage nuppu **^ v**.

- Heli/subtiitreid võidakse kuvada lihtsamal kujul, 1 kuni 3 märgiga, mis saadetakse eetrisse teenusepakkuja poolt.
- Kui te valite täiendava heli (heli "vaegnägijate/vaegkuuljate" jaoks), siis võib see asendada osa põhihelist.

### Heli keele OSD informatsioon

Kuva	Olek
Pole saad.	Ei ole kättesaadav
	MPEG heli
	Dolby Digital heli
	Heli "vaegnägijate" jaoks
	Heli "vaegkuuljate" jaoks
	Dolby Digital Plus Audio
	AAC Audio

### Subtiitrite keele OSD informatsioon

Kuva	Olek
Pole saad.	Ei ole kättesaadav
	Teleteksti subtiitrid
	Subtiitrid "vaegkuuljate" jaoks

# HELIKIRJELDUS (ainult digitaalrežiimis)

See funktsioon on pimedatele ja see pakub lisaks tavahelile seletavat helikirjeldust hetkeolukorra kohta telesaates.

Kui valitud on suvand Helikirjeldus sees, pakutakse tavaheli ja helikirjeldust vaid nendele programmidele, millel on kaasas helikirjeldus.

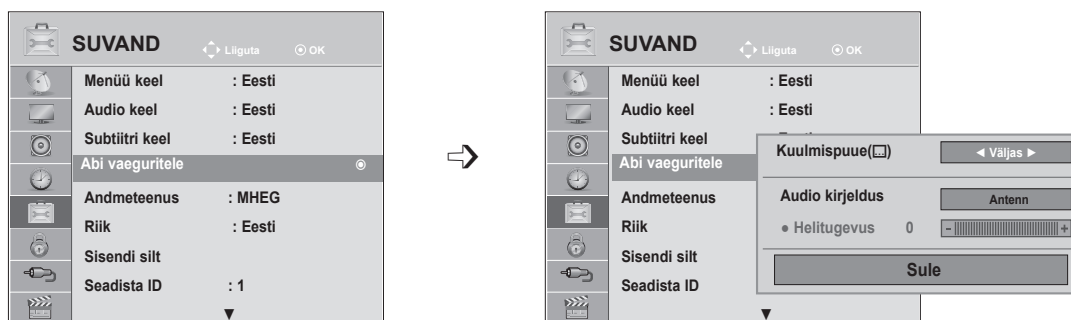

- 1   Valige **SUVAND**.
- 2   Valige **Abi vaeguritele**.
- 3   Valige **Heli kirjeldus**.
- 4   Valige **Sees** või **Väljas**.

**Helikirjelduse helitugevuse reguleerimine, kui valik on sisse lülitatud.**

- 5   Valige **Helitugevus**.
- 6   Tehke soovitud seadistused.

- Menüüakna sulgemiseks valige **MENU** (Menüü) või **EXIT** (Välju).
- Eelmisele menüüekraanile liikumiseks vajutage nuppu **BACK** (TAGASI).

# MENÜÜ SUVAND SEADED





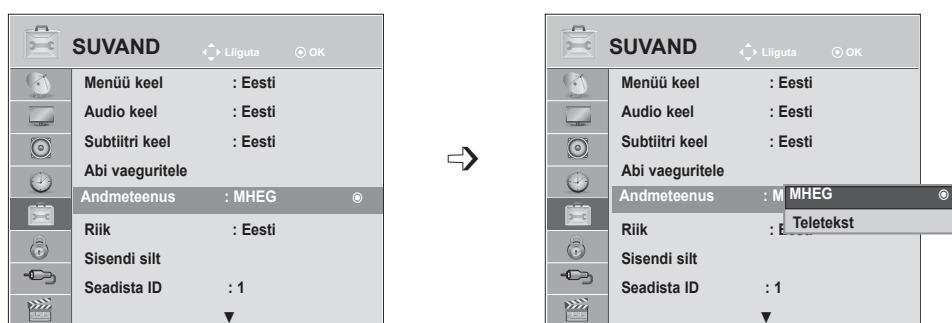

## ANDMETEENUS

(See menüü on aktiveeritud ainult lirimaal )

See funktsioon lubab kasutajatel valida kahe vahel: **MHEG(Digitaalne teletekst)** ja **Teletekst**, kui mõlemad on samaaegselt olemas.

Kui on olemas ainult üks neist, on kas **MHEG** või **Teletekst** aktiveeritud hoolimata sellest, kumma suvandi te valisite.



- 1   Valige **SUVAND**.
- 2   Valige **Andmeteenus**.
- 3   Valige **MHEG** või **Teletekst**.
- 4  Salvstage.

- Menüüakna sulgemiseks valige **MENU** (Menüü) või **EXIT** (Välju).
- Eelmisele menüüekraanile liikumiseks vajutage nuppu **BACK** (TAGASI).

# SISENDI SILT

Valib igale sisendallikale sildi.

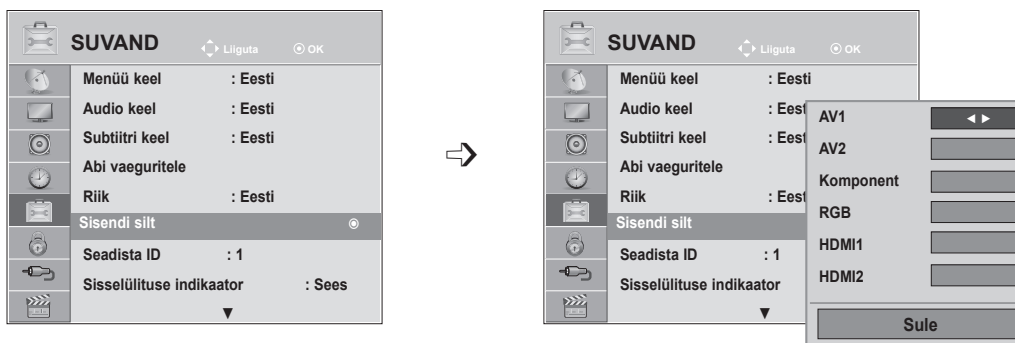

Kui soovite kasutada HDMI-PC režiimi, peate sisendsildi Arvuti-režiimi viima.  
(Vaadake allpool olevat joonist)

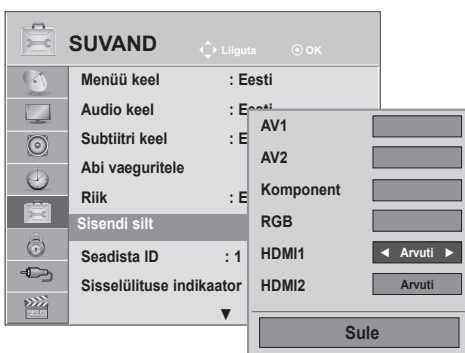

-   Valige **SUVAND**.
-   Valige **Sisendi silt**.
-   Valige allikas.
-  Valige märgend.

- Menüüakna sulgemiseks valige **MENU** (Menüü) või **EXIT** (Välju).
- Eelmisele menüüekraanile liikumiseks vajutage nuppu **BACK** (TAGASI).

# MENÜÜ SUVAND SEADED

## SISSELÜLITUSE INDIKAATOR

Valige, kas sisselülituse indikaator on sees või väljas.

### Sisselülituse indikaator on sees

- Tavarežiim: sinine märgutuli põleb.
- Välja lülitatud: märgutuli on kustunud

### Sisselülituse indikaator on väljas

- Tavarežiim: sinine märgutuli on kustunud.
- Välja lülitatud: märgutuli on kustunud

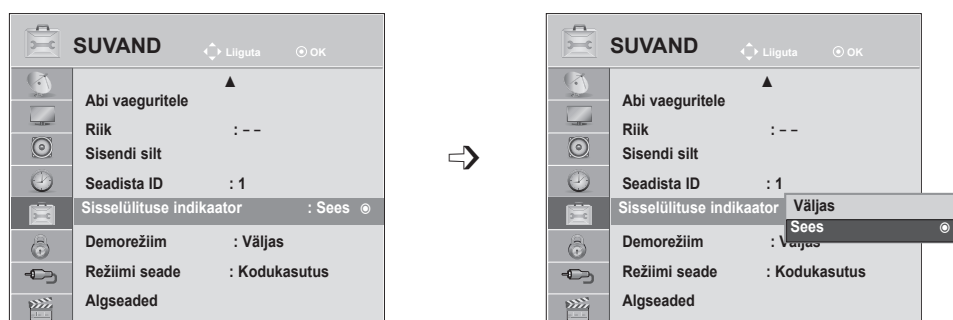

- 1   Valige **SUVAND**.
- 2   Valige **Sisselülituse indikaator**.
- 3   Valige **Sees** või **Väljas**.
- 4 

- Menüüakna sulgemiseks valige **MENU** (Menüü) või **EXIT** (Välju).
- Eelmisele menüüekraanile liikumiseks vajutage nuppu **BACK** (TAGASI).



# DEMOREŽIIM

Kuvage slaidiseanss, et seletada selle teleri mitmeid logosid.







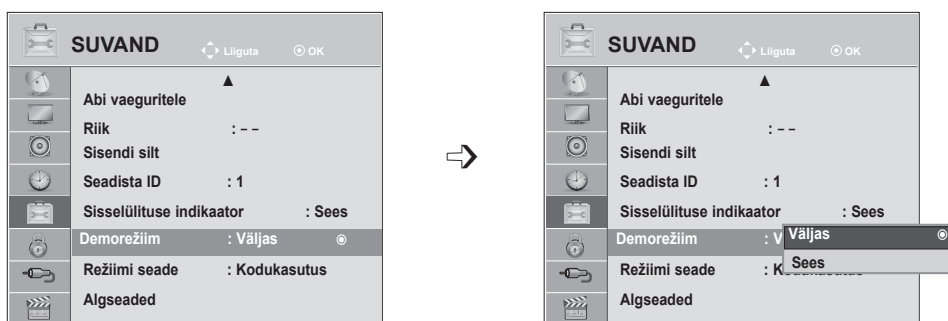

**Režiimis Kodukasutus** ei ole võimalik **demorežiimi** kasutada.

Režiimis **Kaupluse demo** on **demo režiim** automaatselt sees lülitatud.

Kui režiimis **Kaupluse demo demorežiim välja** lülitatakse, siis demorežiim ei käivitu ja lähtestatakse ainult ekraan.

Pärast 5 minutit **demorežiimis** lähtestatakse ekraan automaatselt.



-   Valige **SUVAND**.
-   Valige **Demorežiim**.
-   Teleri mitmete logode vaatamiseks valige suvand **Sees**.
-  Naaske teleri vaatamisele.  
Kui soovite demo peatada, vajutage mis tahes nuppu. (V.a nuppe MUTE, , +, -)



- Menüüakna sulgemiseks valige **MENU** (Menüü) või **EXIT** (Välju).
- Eelmisele menüüekraanile liikumiseks vajutage nuppu **BACK** (TAGASI).

# MENÜÜ SUVAND SEADED

## REŽIIMI SEADE

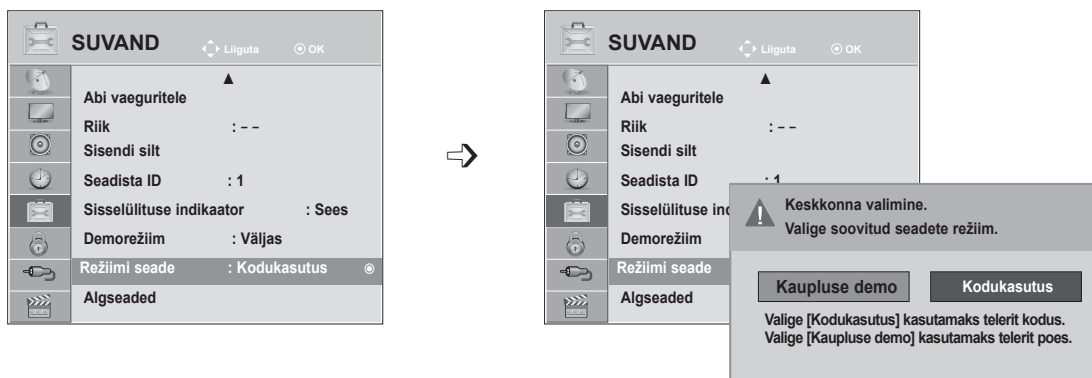
Soovitame teleri seadistada režiimi **Kodukasutus**, mis annab parima pildi teie koduses keskkonnas. Režiim **Kaupluse demo** on optimaalne häälestus kauplustes esitamiseks.



- 1   Valige **SUVAND**.
- 2   Valige **Režiimi seade**.
- 3   Valige **Kaupluse demo** või **Kodukasutus**.
- 4  Salvestage.

- Menüüakna sulgemiseks valige **MENU** (Menüü) või **EXIT** (Välju).
- Eelmisele menüükraanile liikumiseks vajutage nuppu **BACK** (TAGASI).

# LÄHTESTAMINE (ESIALGSETELE TEHAŠESÄTETELE)

See funktsioon lähtestab kõik seadistused.

Kuid **pildirežiimi** seadistusi **isf** Päev ja **isf** Öö ei saa lähtestada.

Kasulik on toode lähtestada, kui kolite teise linna või riiki.

Kui tehase seadete lähtestamine on lõpetatud, peate taas käivitama lähtestamise seadmise.

Kui menüü **Süsteemilukk** on sätel '**Sees**', ilmub salasõna sisestamist paluv teade.

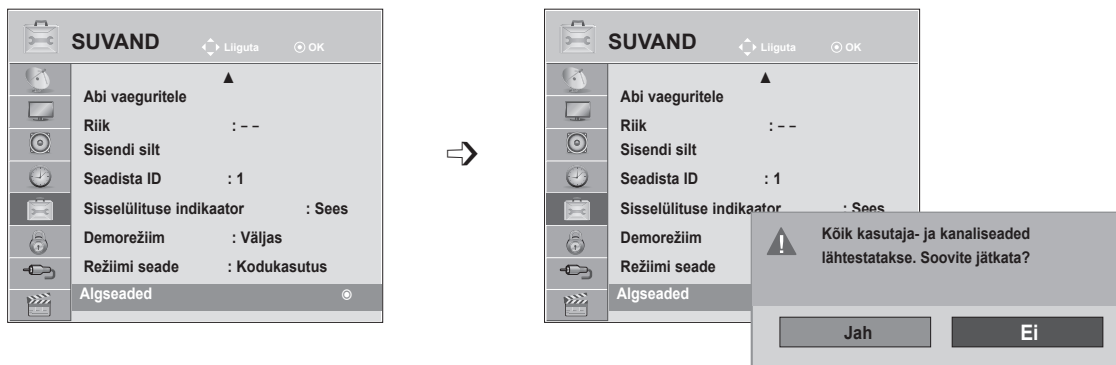

- 1   Valige **SUVAND**.
- 2   Valige **Algseaded**.
- 3   Valige **Jah**.
- 4  Alustage **tehasesätetele** lähtestamist.

- Kui olete parooli unustanud, tuleb sätte **Süsteemilukk 'Sees'** puhul juhtpuldilt sisestada „0“, „3“, „2“, „5“.

- Menüüakna sulgemiseks valige **MENU** (Menüü) või **EXIT** (Välju).
- Eelmisele menüüekraanile liikumiseks vajutage nuppu **BACK** (TAGASI).

# VANEMAKONTROLL/KATEGOORIAD

## SALASÕNA JA LUKUSTUSSÜSTEEMI SEADMINE









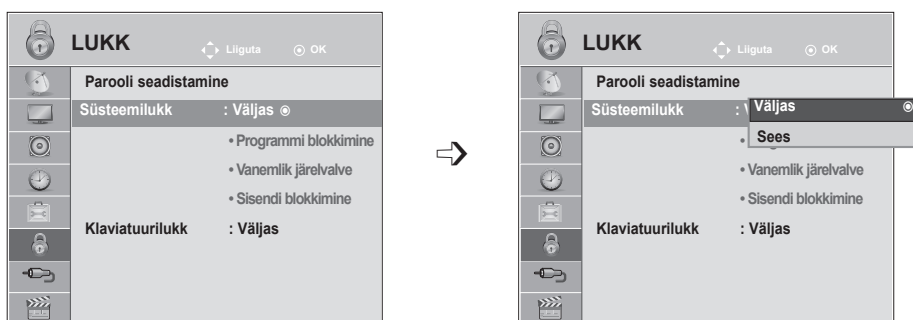

Salasõna esmakordsel sisestamisel vajutage '0', '0', '0', '0' kaugjuhtimispuldil.

Kui riigiks on valitud Prantsusmaa, ei ole parool '0', '0', '0', '0', vaid '1', '2', '3', '4'.

Kui riigiks on valitud Prantsusmaa, ei saa määratud parool olla '0', '0', '0', '0'.

Kui kanal on lukus, sisestage salasõna, et kanal ajutiselt lukust lahti teha.



- 1   Valige **LUKK**.
- 2   Valige **Süsteemi lukk**.
- 3   Valige **Sees**.
- 4    Valige salasõna.
- 5  Sisestage neljamärgiline salasõna.  
Jätke see number kindlasti meelde!  
Taassisestage uus salasõna kinnitamiseks.

- Kui olete oma salasõna unustanud, vajutage kaugjuhtimispuldil '0', '3', '2', '5'.

- Menüüakna sulgemiseks valige **MENU** (Menüü) või **EXIT** (Välju).
- Eelmisele menüüekraanile liikumiseks vajutage nuppu **BACK** (TAGASI).

# PROGRAMMI BLOKKIMINE

Blokeerib mis tahes programmid, mida te ei soovi vaadata või mida te ei soovi, et teie lapsed vaataksid.

See funktsioon on kasutatav, kui **süsteemilukk on sisse lülitatud**.

Sisestage piiranguga programmi vaatamiseks parool.

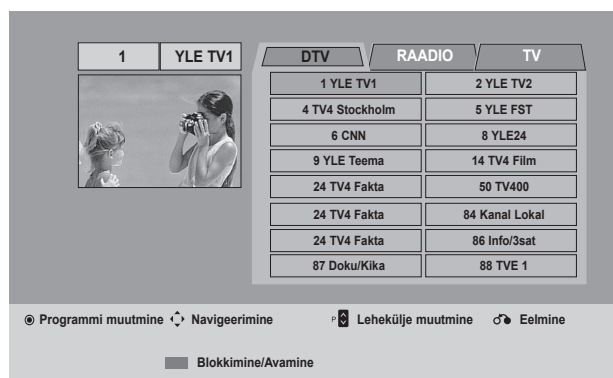
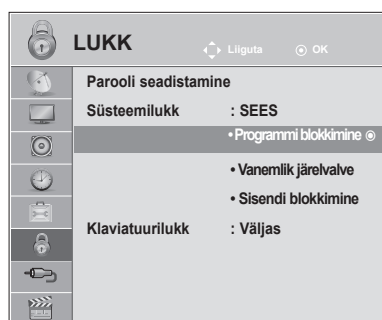

- 1   Valige **LUKK**.
- 2   Valige **Programmi blokkimine**.
- 3  Sisenege funktsiooni **Programmi blokkimine**.
- 4   Valige programm, mida soovite lukustada.

- Menüüakna sulgemiseks valige **MENU** (Menüü) või **EXIT** (Välju).
- Eelmisele menüüekraanile liikumiseks vajutage nuppu **BACK** (TAGASI).

# VANEMAKONTROLL/KATEGOORIAD

## VANEMAKONTROLL (vaid digitaalrežiimis)

See funktsioon toimib vastavalt informatsioonile ülekandejaamast. Seetõttu see funktsioon ei toimi, kui signaalil on vale informatsioon.

Sellesse menüüsse pääsemiseks on nõutav salasõna.

Teler on programmeeritud nii, et viimati häälestatud suvand jääb meelde ka pärast väljalülitamist.

Takistab lastel vastavalt seatud kategooria piirangutele vaadata teatud täiskasvanute TV programme.

Sisestage piiranguga programmi vaatamiseks parool.

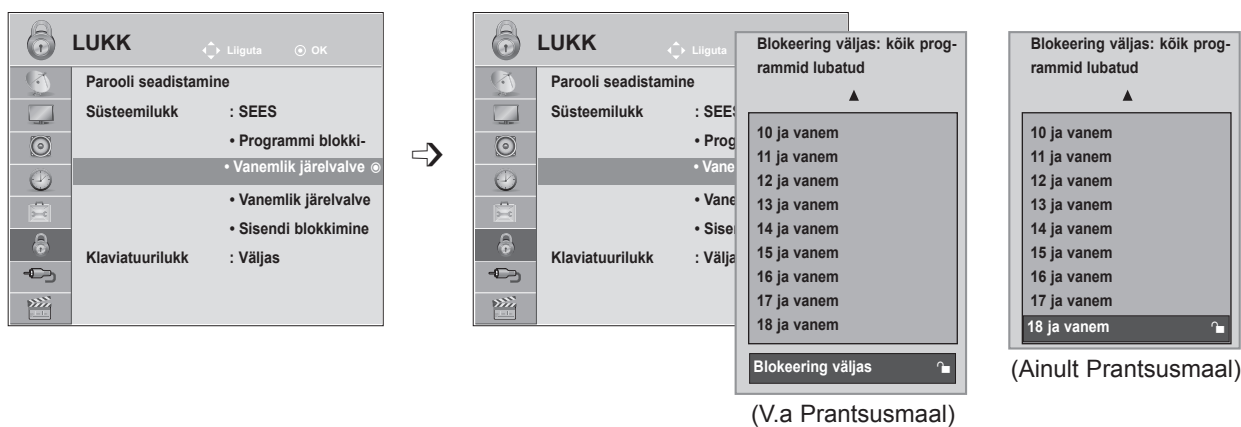

- 1   Valige **LUKK**.
- 2   Valige **Vanemlik järelvalve**.
- 3   Tehke vajalikud seadistused.
- 4  Salvesta.

- Menüüakna sulgemiseks valige **MENU** (Menüü) või **EXIT** (Välju).
- Eelmisele menüüekraanile liikumiseks vajutage nuppu **BACK** (TAGASI).

# SISENDI BLOKKIMINE

Võimaldab teil sisendi blokeerida.

See funktsioon on kasutatav, kui funktsiooni **Süsteemilukk säte on 'Sees'**.

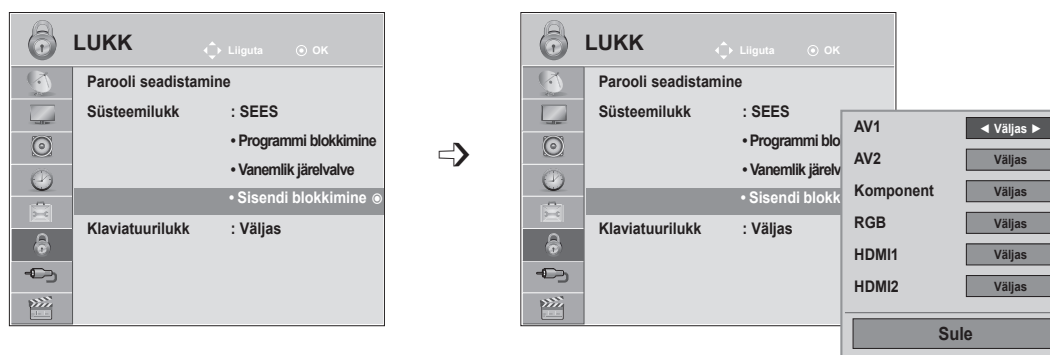

- 1   Valige **LUKK**.
- 2   Valige **Sisendi blokkimine**.
- 3   Valige allikas.
- 4   Valige **Sees** või **Väljas**.
- 5  Salvesta.

- Menüüakna sulgemiseks valige **MENU** (Menüü) või **EXIT** (Välju).
- Eelmisele menüüekraanile liikumiseks vajutage nuppu **BACK** (TAGASI).

# VANEMAKONTROLL/KATEGOORIAD

## KLAVIATUURILUKK

Teleri saab häälestada nii, et selle kasutamiseks on vajalik kaugjuhtimispult. Seda funktsiooni võib rakendada lubamatu vaatamise vältimiseks.



- 1   Valige **LUKK**.
- 2   Valige **Klaviatuurilukk**.
- 3   Valige **Sees** või **Väljas**.
- 4  Salvesta.

- Kui funktsiooni **Klaviatuurilukk säte on 'Sees'**, vajutage väljalülitatud teleri sisselülitamiseks teleri nuppu **INPUT (Sisend)**, **P ^ v** või kaugjuhtimispuldi nuppu **POWER (Toide)**, **INPUT (Sisend)**, **P ^ v** või mõnda NUMBRINUPPU.
- Kui funktsioon **Klaviatuurilukk on olekus Sees**, ilmub mõne esipaneeli nupu vajutamisel ekraanile kuva '▲ Klahvilukk sees'.

- Menüüakna sulgemiseks valige **MENU** (Menüü) või **EXIT** (Välju).
- Eelmisele menüüekraanile liikumiseks vajutage nuppu **BACK** (TAGASI).



# USB-SEADME KASUTAMINE

## USB-seadmega ühendades

Kui ühendate USB-seadme, kuvatakse automaatselt hüpikmenüü.

'Hüpikmenüüd' ei kuvata, kui aktiveeritud on ekraanimenüü (sh Menüü, EPG või Ajakava loend) või ühendatud on Bluetooth-peakomplekt.

Kui hüpikmenüüd ei ilmu, saate menüüst USB valida **muusikaloendi**, **fotoloendi** või **FILMIDI**.

**Te ei saa lisada USB-seadmes uut kausta või kustutada juba olemasolevat.**

- 1 Ühendage USB-seade teleri pessa **USB IN (USB sisend)**.

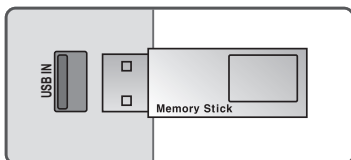

- Toetatakse ainult foto- (JPEG), muusika- (MP3) ja filmifaile (DAT, MPG, MPEG, VOB, AVI, DIVX, MP4, MKV, TS, TRP, TP).

- 2 Valige **FOTOLOEND**, **MUUSIKALOEND** või **FILMID**



### USB-seadme eemaldamine

Enne USB-seadme eemaldamist valige menüü USB-seade.

1



Valige **USB-seade**.

2



Valige **Väljuta**.



# USB-SEADME KASUTAMINE

## USB-seadme kasutamise ettevaatusabinõud

- ▶ Vaid USB-mäluseade on tuvastatav.
- ▶ Kui USB-mäluseade ühendatakse USB-jaoturi kaudu, ei ole seade tuvastatav.
- ▶ USB-mäluseadet, mis kasutab automaatset tuvastamisprogrammi, võidakse mitte tuvastada.
- ▶ USB-mäluseade, mis kasutab oma ajamit, võidakse mitte tuvastata.
- ▶ USB-mäluseadme tuvastamise kiirus võib sõltuda igast seadmest eraldi.
- ▶ Palun ärge lülitage telerit välja ega tõmmake USB-seadet välja ühendatud USB-mäluseadme töötamise ajal. Kui selline seade on äkki eraldatud või välja tõmmatud, võib see kahjustada salvestatud faile või USB-mäluseadet.
- ▶ Palun ärge ühendage USB-mäluseadet, mis manööverdab arvutisse kunstlikult. Seade võib põhjustada toote talitlushäireid ja see võib mitte tööle hakata. Ärge kunagi unustage kasutada vaid sellist USB-mäluseadet, millel on normaalsed muusika-, pildi- või filmifailid.
- ▶ Palun kasutage ainult USB-mäluseadet, mida on vormindatud Windowsi töökeskkonnas loodud FAT-, FAT16-, FAT32-, NTFS-failisüsteemis. Juhul kui mäluseadet on vormindatud teise abiprogrammina ja Windows seda ei toeta, ei saa seda alati tuvastada.
- ▶ Palun ühendage välise toitega töötav USB-mäluseade (üle 0,5 A) energiaallikaga. Kui te seda ei tee, ei pruugi seadet tuvastada.
- ▶ Palun ühendage USB-mäluseade seadme tootja pakutavaga kaabliga.
- ▶ Mõningaid USB-mäluseadmeid ei toetata või ei toimi need sujuvalt.
- ▶ USB-kõvakettaajami failijoonendusmeetod sarnaneb Windows XP meetodile ning failinimi tunneb ära kuni 100 inglise tähemärki.
- ▶ Varundage kindlasti olulised failid, kuna USB-mäluseadmele salvestatud andmed võivad kahjustuda. Me ei vastuta andmekao eest.
- ▶ Kui USB HDD-l ei ole välist energiaallikat, ei pruugi USB-seadet leida. Seega ühendage see kindlasti välise energiaallikaga. - Välise toiteallika puhul kasutage toiteadapterit. Me ei taga USB-kaablit välisele toiteallikale.
- ▶ Andmeid USB-mäluseadmel ei saa NTFS-failisüsteemis kustutada.
- ▶ Kui teie USB-mäluseadmel on mitu sektsiooni või kui te kasutate USB-ga mitme kaardi lugejat, võite kasutada kuni 4 sektsiooni või USB-mäluseadet.
- ▶ Kustutamise funktsiooni toetab ainult FAT-, FAT16-, FAT32-failisüsteem.
- ▶ Kui USB-mäluseade ühendatakse USB-ga mitme kaardi lugejaga, ei pruugi leida selle koguse andmeid.
- ▶ Kui USB-mäluseade ei tööta korralikult, ühendage see lahti ning ühendage siis uuesti.
- ▶ Kui palju erineb USB-mäluseadme leidmise kiirus on erinevatel seadmetel.
- ▶ Kui USB ühendatakse ooterežiimis, laetakse teleri sisselülitamisel automaatselt teatud kõvaketas.
- ▶ Soovitav maht USB-ga välisele kõvakettale on 1 TB või vähem ja USB-mälupulgale 32 GB või vähem.
- ▶ Soovitavast suurema mahuga seade ei pruugi korralikult töötada.
- ▶ Kui USB-ga väline kõvaketas energiasäästmise funktsiooniga ei tööta, lülitage kõvaketas välja ning seejärel uuesti sisse, et see korralikult tööle hakkaks.
- ▶ Tugi on ka madalama kiirusega USB-mäluseadmetele kui USB 2.0. Kuid need ei pruugi FILMIDis korralikult töötada.
- ▶ Kui katkist faili esitatakse USB-mäluseadme vahendusel, võib teler välja lülituda või ebatavaliselt töötada.

# FOTOLOEND

USB-mäluseadmelt saate vaadata fotofaile.

Ekraanikuva võib erineda teie teleri omast. Pildid on näited, mis abistavad teleriga töö puhul.

Funktsiooniga Fotoloend fotode vaatamise ajal ei saa pildirežiimi muuta.



## FOTOT (\*.JPEG) toetav fail



Äärejoon: 64 x 64 ~ 15360 x 8640

Progressiivne : 64 x 64 ~ 1920 x 1440

- Te saate esitada vaid JPEG-faile.
- Mittetoetatavad failid on kuvatud eelmääratud ikoonina.

## Ekraani komponendid

**1**   Valige **USB**.

**2**    Valige **Fotoloend**.



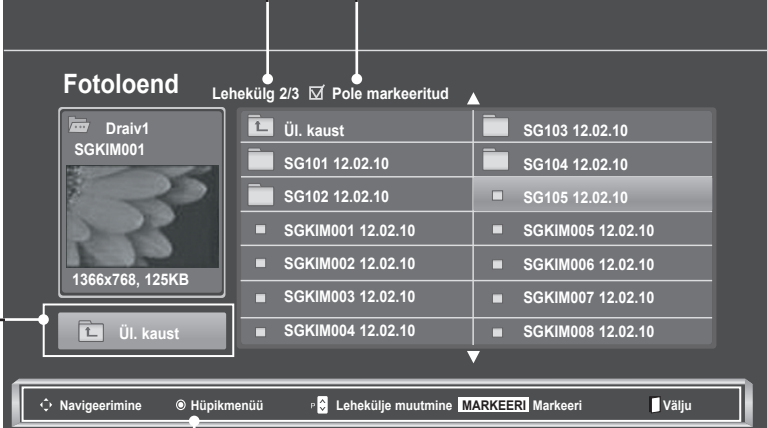

**1** Liigub kõrgema taseme kausta.  
**2** Käesolev leht / kõik lehed.  
**3** Märjastatud fotode koguarv.  
**4** Kaugjuhtimispuldi vastavad nupud.

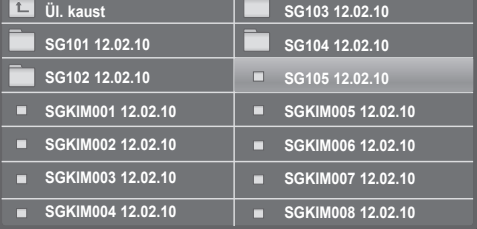

**1**  Ül. kaust

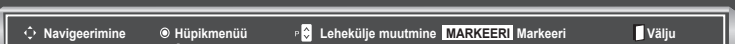
**2**  Lehekülg 2/3  Pole markeeritud

**3**  Ül. kaust

**4**  Navigeerimine  Hüppikmenüü  Lehekülje muutmine **MARKEERI** Markeeri  Välju

# USB-SEADME KASUTAMINE

## Fotode valimine ja hüpikmenüü

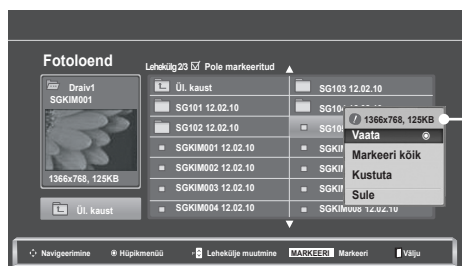
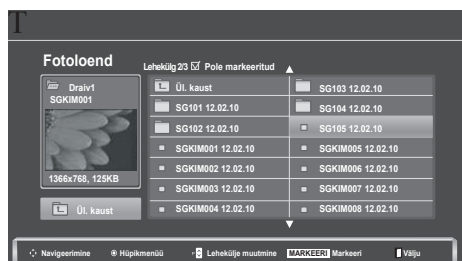

- ▶ **Vaata:** kuvab valitud elemendi.
- ▶ **Markeeri kõik:** märgistab kõik ekraanil olevad fotod.
- ▶ **Eemalda markeering kõigilt:** tühistab märgistatud fotode valimise.
- ▶ **Kustuta või Kustuta markeeritud:** kustutab valitud fotoelemendi.
- ▶ **Sule:** sulgeb hüpikmenüü.

-  Valige sihtkaust või draiv.
-   Valige soovitud fotod.
-  Aktiveerige **hüpikmenüü**.
-   Valige soovitud **hüpikmenüü**.

- Kasutage nuppu **P** ^ v fotolehekülgedel navigeerimiseks.
- Foto märgistamiseks või mittemärgistamiseks kasutage nuppu **MARK** (MÄRISTA). Kui märgistatud on üks või enam fotot, saate vaadata iga märgistatud fotot või märgistatud fotode slaidiesitlust. Kui märgistatud ei ole ühtegi fotot, saate vaadata iga fotot kaustas või kõigi kaustas olevate fotode slaidiesitlust.

- Eelmisele menüüekraanile liikumiseks vajutage nuppu **BACK** (TAGASI).

Üksikasjalikud tegevused on võimalikud täissuurusega foto vaatekraanil.



Foto kuvasuhe võib muuta ekraanil kuvatava foto täissuurusele. Eelmisele menüüekraanile liikumiseks vajutage nuppu **BACK** (TAGASI).

- 1  Valige sihtkaust või draiv.
- 2   Valige soovitud fotod.
- 3  Aktiveerige **hüpikmenüü**.
- 4  Valige **Vaata**.
- 5  Valitud foto kuvatakse täissuurusega.

- Kasutage nuppu **P** ^ v fotolehekülgedel navigeerimiseks.

- Eelmisele menüüekraanile liikumiseks vajutage nuppu **BACK** (TAGASI).

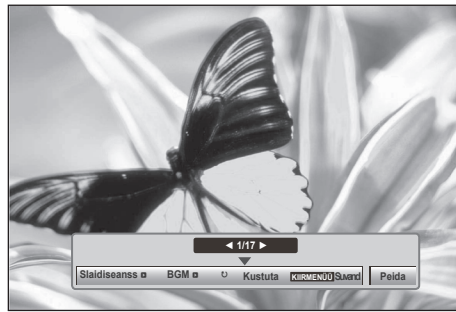
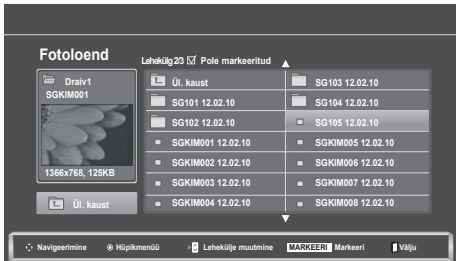
# USB-SEADME KASUTAMINE

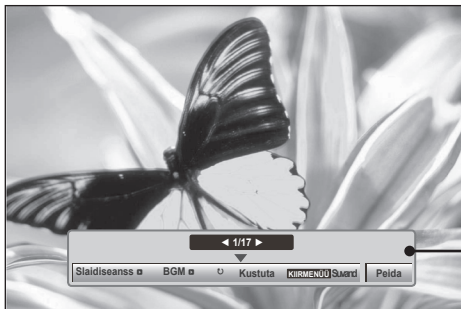

6



Valige **Slaidiseanss**, **BGM**, **⌚ (Pööra)**, **Kustuta**, **Suvand** või **Peida**.

- Eelmise või järgmise foto valimiseks vajutage nuppu < >.
- Menüü valimiseks ja haldamiseks täisekraanil kasutage nuppu < >.

- ▶ **Slaidiseanss**: kui ühtegi pilti ei ole valitud, kuvatakse slaidiseansi käigus kõik käesoleva kausta fotod. Kui valitud on mõned fotod, kuvatakse need fotod slaidiesitlusena.
  - Seadistage menüüs **Suvand** slaidiseansi ajaintervall.
- ▶ **BGM (Taustamuusika)**: kuulake muusikat, vaadates täissuurusega fotosid.
  - Seadistage valiku Suvand alt **taustamuusika** jaoks muusika kaust enne selle funktsiooni kasutamist.
- ▶ **⌚ (Pööra)**: pöörab fotosid.
  - Pöörab foto 90°, 180°, 270°, 360° päripäeva.
  - Seda ei saa pöörata, kui pildi laius on suurem kui toetatud kõrgus.
- ▶ **Kustuta**: kustutab fotod.
- ▶ **Suvand**: seadistage **slaidide kiirus** ja **muusikakaust taustamuusika** jaoks.
  - Väärtuste määramiseks kasutage nuppe ^ v < > ja **OK**. Sätete salvestamiseks vajutage **OK**.
  - Te ei saa muuta **muusikakausta taustamuusika mängimise** ajal.
- ▶ **Peida**: peidab menüü täisekraanikuval.
  - Menüü taaskuvamiseks täisekraanil vajutage klahvi **OK**.

## Pildiloendi funktsiooni kasutamine

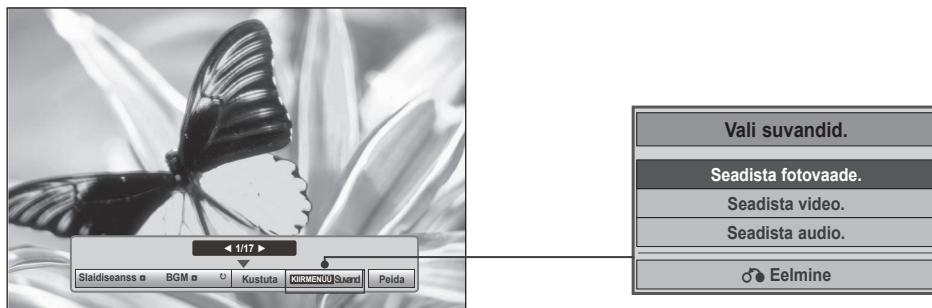



1  Aktiveerige **hüppikmenüü**.

2   Valige **Seadista fotovaade**, **Seadista video**, **Seadista audio**.

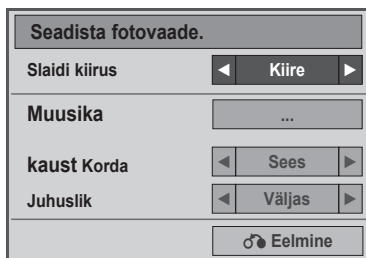
### ► Fotovaate seadistamine



1  Valige **Slaidi kiirus** või **Muusika kaust**.

2   Tehke vajalikud seaded.

- Kui menüüs **Korda** on valitud **Väljas**, lõppeb esitus loendi viimase failiga. Ent kui vajutate nuppu "►►" loendi viimase faili esituse ajal ning valik "**Korda**" on **välja lülitatud**, alustatakse loendi esimese faili esitamist ning menüü "**Korda**" aktiveeritakse.

# USB-SEADME KASUTAMINE

► Kui valisite **Seadista video**, toimige järgmiselt.

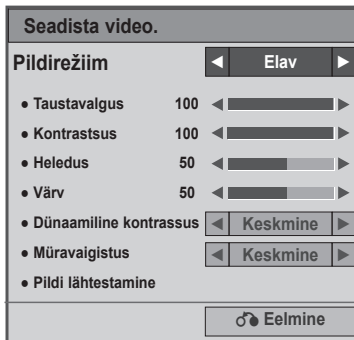

1



Tehke vajalikud seadistused. (Vt lk 74, 77, 78)

► Suvandi **Seadista audio** kasutamine

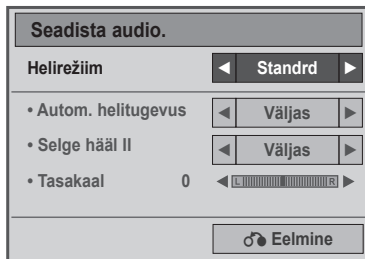

1



Valige **Helirežiim**, **Autom. helitugevus**, **Selge hääl II** või **Tasakaal**.

2



Tehke vajalikud seaded. (Vt lk 85 kuni 89)



# MUUSIKALOEND

USB-mäluseadmelt saate mängida muusikafaile.

Ostetud muusikafailid (\*.MP3) võivad sisaldada autoriõiguse piiranguid. Antud mudel ei pruugi toetada failide taasesitust.



Antud üksus mängib teie USB-seadmel olevaid muusikafaile.



Ekraanikuva võib erineda teie teleri omast. Pildid on näited, mis abistavad teleriga töö puhul.

## Muusika, (MUUSIKAT) (\*.MP3) toetav fail Bitikiirus 32~ 320

- Diskreetimiskiirus MPEG1 kihis 3: 32 kHz, 44,1 kHz, 48 kHz
- Diskreetimiskiirus MPEG2 kihis 3: 16 kHz, 22,05 kHz, 24 kHz
- Diskreetimiskiirus MPEG2.5 kihis 3 : 8 kHz, 11,025 kHz, 12 kHz

## Ekraani komponendid

**1**   Valige **USB**.

**2**    Valige **Muusikaloend**.

**1** Eelvaade: kui failil on albumitõmmis, siis see kuvatakse.

**2** Liigub kõrgema taseme kausta.

**3** Käesolev leht / kõik lehed.

**4** Märjitud muusikapalade koguarv.

**5** Kaugjuhtimispuldi vastavad nupud.

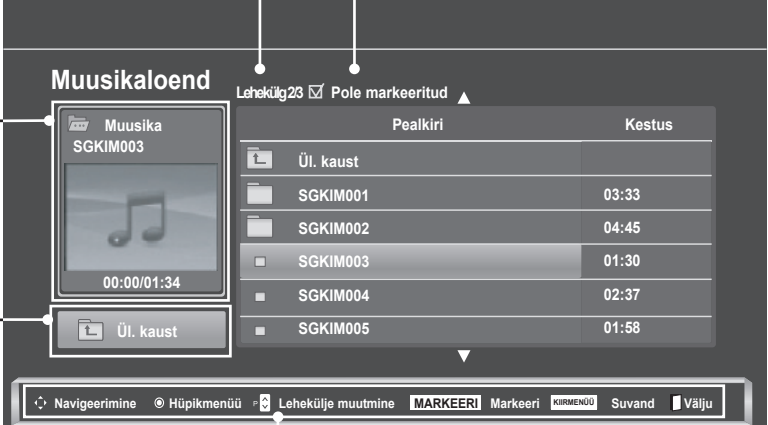

Pealkiri	Kestus
Üi. kaust	
SGKIM001	03:33
SGKIM002	04:45
SGKIM003	01:30
SGKIM004	02:37
SGKIM005	01:58

Navigation bar: Navigeerimine, Hüppikmenüü, Lehekülje muutmine, MARKEERI, Markeeri, KIRJENDÜÜ, Suvand, Välju

# USB-SEADME KASUTAMINE

## Muusika valimine ja hüplikmenüü

Lehel kuvatakse kuni kuus muusikapala, nagu pildil näidatud.

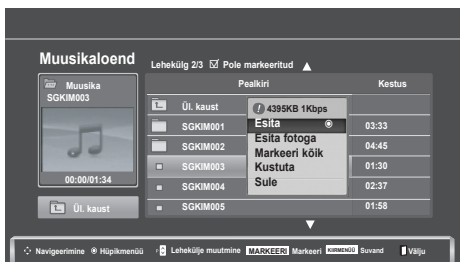
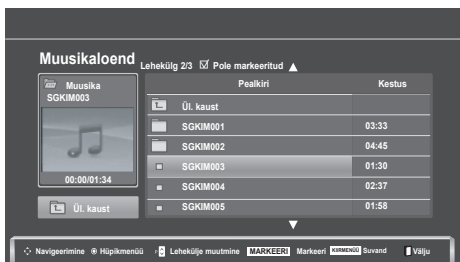

- ▶ **Esita** (pausi ajal): esitab valitud muusikapalasisid. Kui ühe muusikapala taasesitamine lõpeb, hakkab mängima järgmine valitud muusikapala. Kui mängida pole ühtegi valitud muusikapala, esitatakse käesolevas kaustas järgmine pala. Kui te lähete teise kausta ja vajutate nuppu **OK**, peatub käesoleva muusika taasesitus.
- ▶ **Esita markeeritud**: esitab märgitud muusikapalasisid. Kui muusikapala lõpetab mängimise, esitatakse automaatselt järgmine valitud pala.
- ▶ **Peata esitus** (esituse ajal): peatab muusikapalade esitamise.
- ▶ **Esita fotoga**: alustab valitud muusikapalade esitamist ja liigub seejärel menüüsse **Fotoloend**.
- ▶ **Markeeri kõik**: märgib kaustas kogu muusika.
- ▶ **Eemalda markeering kõigilt**: tühistab märgistatud muusika valiku.
- ▶ **Kustuta** või **Kustuta markeeritud**: kustutab valitud muusikapalad.
- ▶ **Sule**: sulgeb hüplikmenüü.

- 1  Valige sihtkaust või draiv.
- 2   Valige soovitud fotod.
- 3  Aktiveerige hüplikmenüü.
- 4   Valige soovitud hüplikmenüü.

- Muusikalehel üles või alla liikumiseks vajutage nuppu **P** ^ v.
- Muusikapala märgistamiseks või mittemärgistamiseks vajutage nuppu **MARK** (MÄRGISTA). Kui üks või enam muusikafaili on märgistatud, esitatakse neid tsükliiselt. Näiteks kui te tahate kuulata korduvalt vaid ühte muusikapala, märgistage pala ja esitage seda. Kui ühtegi muusikapala pole märgistatud, esitatakse tsükliiselt kogu kaustas olev muusika.

- Eelmisele menüüekraanile liikumiseks vajutage nuppu **BACK** (TAGASI).

- Kui te ei vajuta ühtegi nuppu muusika esituse ajal, hõljub mänguteabe boks ekraanisäästurina (nagu allpool näidatud).

- „Ekraanisäästur“?

Ekraanisäästur on mõeldud ekraani pikslikahjustuse vältimiseks, mis tekib liikumatu pildi pikaajalisel ekraanile jäämisel.

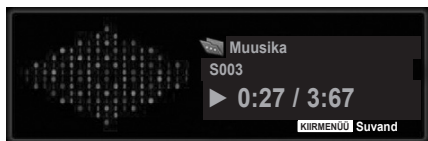

## ! MÄRKUS

- ▶ Kui muusikafaili mängitakse, kuvatakse nime taga ♪ .
- ▶ Kahjustatud või rikutud muusikat ei esitata, vaid kuvatakse esitusaeg 00:00.
- ▶ Tasulisest teeninduspunktist allalaetud muusika koos autorikaitseõigusega ei käivitu, vaid kuvab mängu ajal sobimatut informatsiooni.
- ▶ Kui te vajutate nuppe **OK**, **■**, peatub ekraanisäästur.
- ▶ **PLAY(▶)** (Esita), **Pause(II)** (Paus), **■**, **▶▶**, **◀◀** nupud kaugjuhtimispuldil on saadaval ka selles režiimis.
- ▶ Saate kasutada nuppu **▶▶**, et valida järgmine pala, ja nuppu **◀◀**, et valida eelmine pala.

## Muusikaloendi funktsiooni kasutamine, esitamine

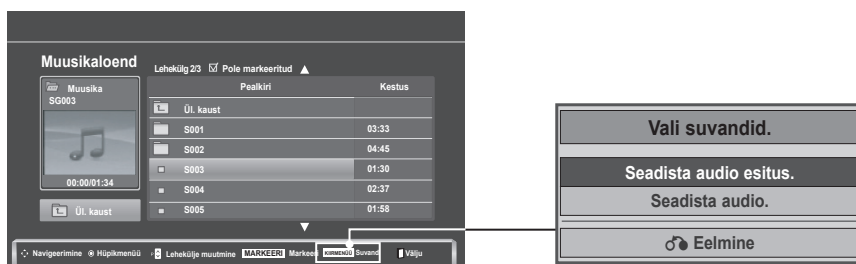

1  Aktiveerige hüpikmenüü.

2   Valige **Seadista audio esitus** või **Seadista audio**.

# USB-SEADME KASUTAMINE

## ► Suvandi **Seadista audio esitus** kasutamine

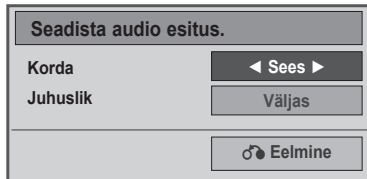

1



Aktiveerige **Seadista audio esitus**.

2

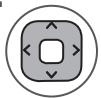

Tehke vajalikud seaded.

- Kui menüüs **Korda** on valitud **Väljas**, lõppeb esitus loendi viimase failiga. Ent kui vajutate nuppu “▶▶” loendi viimase faili esituse ajal ning valik“Korda” on välja lülitatud, alustatakse loendi esimese faili esitamist ning menüü “Korda” aktiveeritakse.

## ► Suvandi **Seadista audio** kasutamine

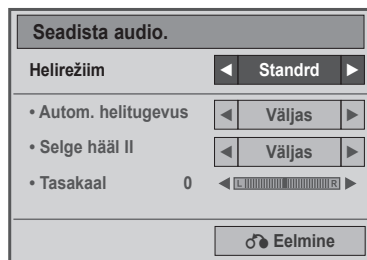

1



Valige **Helirežiim**, **Autom. helitugevus**, **Selge hääl II** või **Tasakaal**.

2



Tehke vajalikud seaded. (Vt lk 85 kuni 89)

# FILMID

USB-mäluseadmelt saate mängida filmifaile.

FILMID käivitub pärast USB tuvastamist. Seda kasutatakse teleris filmifailide näitamiseks.

See kuvab USB-kaustas olevad filmid ja toetab nende esitust.

See lubab kõikide kaustas olevate filmide ja kasutaja soovitud failide taasesitust.

FILMID kuvab kausta teabe ja filmifaili.

Ekraanikuva võib erineda teie teleri omast. Pildid on näited, mis abistavad teleriga töö puhul.

Toetatud filmifailid (\*.dat / \*.mpg / \*.mpeg / \*.ts / \*.trp / \*.tp / \*.vob / \*.mp4 / \*.mkv / \*.avi / \*.divx)  
Videovorming :DivX3.11, DivX4.12, DivX5.x, DivX6, Xvid1.00, Xvid1.01, Xvid1.02, Xvid1.03, Xvid 1,10- beta-1/beta-2, Mpeg-1, Mpeg-2, Mpeg-4, H.264/AVC  
Helivorming: Dolby Digital, AAC, Mpeg, MP3, LPCM, HE-AAC  
Bitikiirus: 32 kbps kuni 320 kbps (MP3)  
Subtiitrite vorming: \*.smi / \*.srt / \*.sub (MicroDVD, SubViewer1.0/2,0) / \*.ass / \*.ssa / \*.txt (TMPlayer) / \*.psb (PowerDivx).

- Mõned kasutajate toodetud subtiitrid ei pruugi korralikult töötada.
- Mõningaid erimärke subtiitrites ei toetata.
- HTML-silte subtiitrites ei toetata.
- Subtiitrid keeltes, millel puudub tugi, ei ole saadaval.
- Välise subtiitri ajaandmed peaksid esitamiseks olema tõusvas järjekorras.
- Audio keele muutmise ajal võib ekraanil esineda ajutisi katkestusi (pildi peatumist, kiiremat taasesitust jne).
- Kahjustatud filmifaili ei pruugita korralikult mängida või mõned funktsioonid ei pruugi olla kasutatavad.
- Mõnede kodeerijate loodud filmifaile ei pruugita korralikult mängida.
- Kui salvestatud faili video- ja audiostruktuur ei ole sektsioonidesse jaotatud, väljastatakse kas videot või audiot.
- HD videoid maksimaalse eraldusvõimega 1920 x 1080 @ 25/30P või 1280 x 720 @ 50 / 60P toetatakse sõltuvalt raamist.
- Videod, mille eraldusvõime on suurem kui 1920 x 1080 @ 25 / 30P või 1280 x 720 @ 50 / 60P, ei pruugi sõltuvalt raamist korralikult töötada.
- Filmifailid, mis ei ole märgitud tüüpide ja vormingute hulgas, ei pruugi korralikult töötada.
- **Maksimaalne bitikiirus mängitavale filmifailile on 20 Mbps.**
- Me ei garanteeri sujuvat taasesitust profiilidele, mis on H.264/AVC-s kodeeritud tasemel 4.1 või kõrgemal.
- DTS-audiokodek ei ole toetatud.
- Suurema kui 30 GB filmifaili taasesitust ei toetata.
- DivX-i filmifail ja selle subtiitrifail peavad asuma samas kaustas.
- Videofaili nimi ja selle subtiitrifaili nimi peavad subtiitrite kuvamiseks olema identsed.
- Video mängimine USB-ühenduse abil, mis ei toeta suurt andmeedastuskiirust, võib ebaõnnestuda.
- Võimalik, et GMC (Global Motion Compensation) abil kodeeritud faile ei esitata.
- Funktsiooniga FILMID filmi vaatamise ajal saate pilti reguleerida kaugjuhtimispuldi nupu Energy Saving (Energiasäästurežiim) abil. Iga pildirežiimi kasutajapoolne häälestamine ei toimi.

# USB-SEADME KASUTAMINE

Fail Laiendi nimi	Videokodek	Audiokodek	Max lahutusvõime
mpeg, vob	MPEG1, MPEG2	Dolby Digital, MPEG, MP3, LPCM	1920 x 1080 @ 30p
dat	MPEG1	Dolby Digital, MPEG, MP3, LPCM	
ts,trp,tp	MPEG2, H.264 / AVC	Dolby Digital, AAC, MPEG	
mp4	MPEG4 SP, MPEG4 ASP, Divx 3.11, Divx 4.12, Divx 5.x Divx 6, Xvid 1.00, Xvid 1.01, Xvid 1.02, Xvid 1.03 Xvid 1.10-beta 1, Xvid 1.10-beta 2, H.264/AVC	Dolby Digital, HE-AAC, AAC, MPEG, MP3, LPCM	
avi	MPEG 2, MPEG 4 SP, MPEG4 ASP, Divx 3.11, Divx 4, Divx 5, Divx 6, Xvid 1.00, Xvid 1.01, Xvid 1.02, Xvid 1.03, Xvid 1.10-beta 1, Xvid 1.10-beta 2, H.264/AVC	Dolby Digital, HE-AAC, AAC, MPEG, MP3, LPCM	
mkv	H.264 / AVC, MPEG 1, MPEG 2, MPEG 4 SP, MPEG4 ASP	Dolby Digital, HE-AAC, AAC, MPEG, MP3, LPCM	
divx	MPEG 2, MPEG 4 SP, MPEG4 ASP, Divx 3.11, Divx 4, Divx 5, Divx 6, Xvid 1.00, Xvid 1.01, Xvid 1.02, Xvid 1.03, Xvid 1.10-beta 1, Xvid 1.10-beta 2, H.264 / AVC	Dolby Digital, HE-AAC, AAC, MPEG, MP3, LPCM	

## Ekraani komponendid



- 1 Liigub kõrgema taseme kausta.
- 2 Käesolev leht / kõik lehed.
- 3 Märgitud filmide koguarv.
- 4 Kaugjuhtimisuldi vastavad nupud.

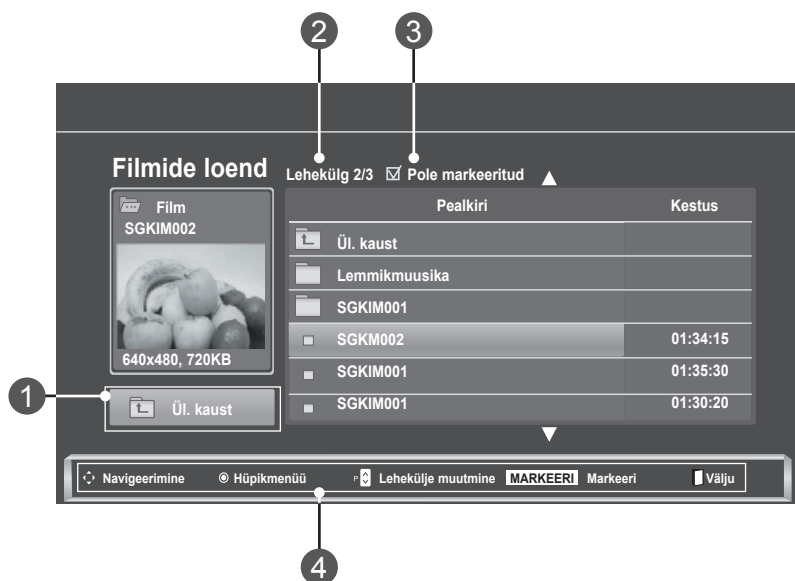

## Filmi valimine ja hüpikmenüü

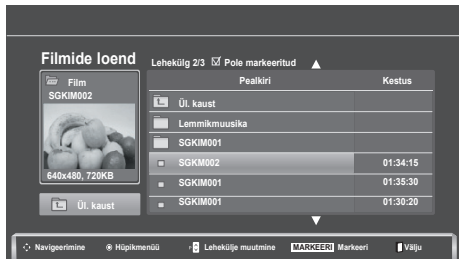

- ▶ **Esita:** esitab valitud filmi. DivX-esitus käivitub ekraani muutmise käigus.
- ▶ **Markeeri kõik:** märgib kaustas kõik filmid.
- ▶ **Eemalda markeering kõigilt:** tühistab märgistatud filmide valimise.
- ▶ **Kustuta** või **Kustuta markeeritud:** kustutab valitud filmielemendi.
- ▶ **Sule:** sulgeb hüpikmenüü.

- 1  Valige sihtkaust või draiv.
- 2   Valige soovitud filmipealkiri
- 3  Aktiveerige **hüpikmenüü**.
- 4   Valige soovitud **hüpikmenüü**.

- Kasutage nuppu **P** ^ v filmilehekülgedel navigeerimiseks.
- Filmi märgistamiseks või mittemärgistamiseks kasutage **MARK** (MÄRGISTA) nuppu. Kui märgistatud on üks või enam filmifaili, mängitakse märgistatud filme järjest.

- Eelmisele menüüekraanile liikumiseks vajutage nuppu **BACK** (TAGASI).

### ! MÄRKUS

- ▶ Juhul kui faile ei toetata, kuvatakse mittetoetatava faili kohta teade.

# USB-SEADME KASUTAMINE

## FILMIDI funktsiooni kasutamine, esitus



1  Aktiveerige **hüppikmenüü**.

2   Valige **Seadista videoesitus**, **Seadista video** või **Seadista audio**



► Valiku **Seadista video esitus** kasutamine

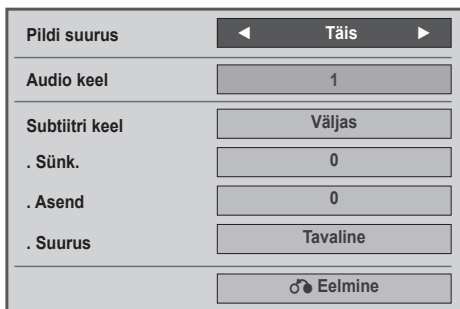

- **Pildi suurus:** valib filmi esitamisel kasutatava pildivormingu.
- **Audio keel & Subtiitri keel:** Muudab filmi esituse ajal kasutatava heli/subtiitrite keelegruppi.
- **Sünk.:** reguleerib filmi esituse ajal subtiitrite aja sünkroonimist alates -10 sekundist kuni +10 sekundini 0,5 sekundi kaupa.
- **Asend:** muudab filmi esituse ajal subtiitrite asendit üles või alla.
- **Suurus:** valib soovitud subtiitrite suuruse filmi esitamise ajal.

1



Aktiveerige **Pildi suurus**, **Audio keel** või **Subtiitri keel**.

2



Tehke vajalikud seaded.

Subtiitrite keel	Toetatud keel
Ladina 1	Inglise, hispaania, prantsuse, saksa, itaalia, rootsi, soome, hollandi, portugali, taani, rumeeania, norra, albaania keel, keldi keel, kõmri keel, iiri keel, katalaani keel, valentsia keel
Ladina 2	Bosnia, poola, horvaatia, tšehhi, slovakkia, sloveenia, serbia, ungari keel
Ladina 4	Eesti, läti, leedu keel
Kirillitsa	Bulgaaria, makedoonia keel, vene, ukraina, kasahhi
Kreeka	Kreeka
Türgi keel	Türgi keel

**! MÄRKUS**

- Filmi välise subtiitrifailina saab kasutada vaid ASCII-koodiga faili.
- Ainult 500 tähte ja 500 numbrit toetatakse subtiitri igal real.
- Ühes subtiitrifailis toetatakse ainult 10 000 sünkroonimisplokki.

# USB-SEADME KASUTAMINE

► Kui valisite **Seadista video**, toimige järgmiselt.

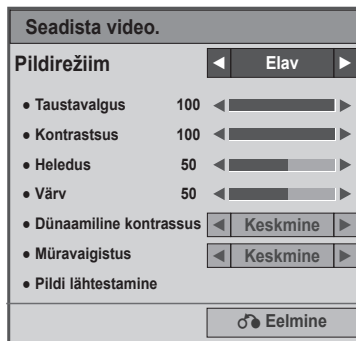

1

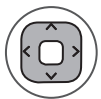

Tehke vajalikud seadistused. (Vt lk 74, 77, 78)

► Suvandi **Seadista audio** kasutamine

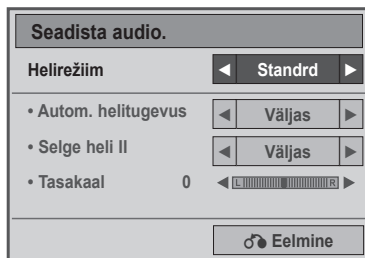

1







Valige **Helirežiim**, **Autom. helitugevus**, **Selge hääl II** või **Tasakaal**.

2



Tehke vajalikud seaded. (Vt lk 85 kuni 89)

## Kaugjuhtimispuldi kasutamine

	<p>Esituse ajal  vajutage tagasikerimise kiirendamiseks korduvalt nuppu REW(◀◀), ◀◀(x2)  → ◀◀◀◀ (x4) → ◀◀◀◀◀◀(x8) → ◀◀◀◀◀◀◀◀(x16) → ◀◀◀◀◀◀◀◀◀◀◀◀(x32);  vajutage edasikerimise kiirendamiseks korduvalt nuppu FF(▶▶), ▶▶(x2)  → ▶▶▶▶ (x4) → ▶▶▶▶▶▶ (x8) → ▶▶▶▶▶▶▶▶(x16) → ▶▶▶▶▶▶▶▶▶▶(x32).  ■ Nende nuppude korduv vajutamine suurendab edasi-/tagasikerimise kiirust.</p>
	<p>Vajutage taasesituse ajal nuppu <b>Pause(II)</b>.  ■ Kuvatakse stoppkaader.  ■ Kui 10 minuti jooksul pärast pausi aktiveerimist ei vajutata kaugjuhtimispuldil ühtegi nuppu, naaseb teler esitusrežiimi.  Vajutage nuppu <b>Pause(II)</b> ja kasutage seejärel aeglaseks liikumiseks nuppu <b>FF (▶▶)</b>.</p>
	<p>Kasutades taasesituse ajal nuppu &lt; või &gt;, on asendile viitav kursor ekraanil näha.</p>
	<p>Normaalsele taasesitusele naasmiseks vajutage nuppu <b>Play(▶)</b> (Esita).</p>
	<p>Vajutage korduvalt nuppu <b>ENERGY SAVING</b> (Energiasääst), et suurendada ekraani heledust. (Vt lk 72)</p>





# USB-SEADME KASUTAMINE

## DIVX-REGISTREERIMISKOOD

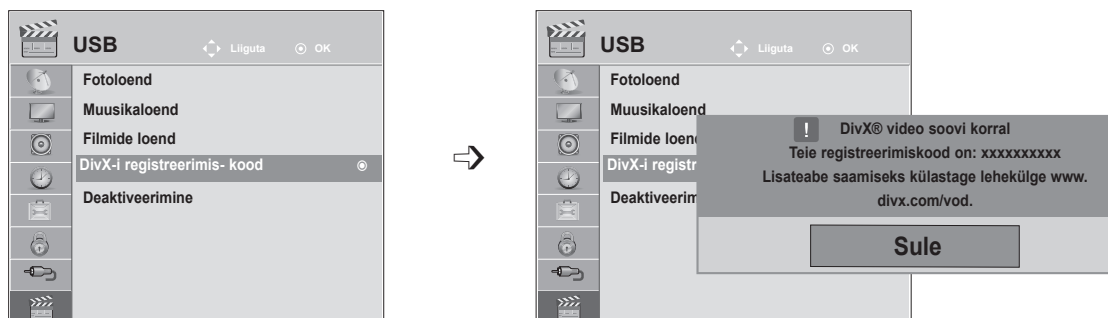
Kinnitage teleri DivX-i registreerimiskoodi number. Registreerimiskoodi kasutades võib filme laenutada või osta aadressilt [www.divx.com/vod](http://www.divx.com/vod).

Laenutatud või ostetud DivX-faili taasesitus teise teleri DivX-i registreerimiskoodiga pole lubatud. (Mängitavad on vaid DivX-failid, mis sobivad ostetud teleri registreerimiskoodiga.)



- 1   Valige **USB**.
- 2   Valige DivX-i **registreerimis- kood**.
- 3  Kuvage **DivX-i registreerimis- kood**.

- Menüüakna sulgemiseks valige **MENU** (Menüü) või **EXIT** (Välju).
- Eelmisele menüükraanile liikumiseks vajutage nuppu **BACK** (TAGASI).

**DIVX HD**

TEAVE DIVX-VIDEO KOHTA: DivX® on digitaalne videovorming, mille on loonud DivX, Inc. See on ametliku DivX serdiga varustatud seade, mis esitab DivX-videot. Lisateavet ja tarkvarariistad failide DivX-videoteks teisendamiseks saate veebisaidilt [www.divx.com](http://www.divx.com).

TEAVE DIVX VIDEO-ON-DEMAND (NÕUDEVIDEO) KOHTA: see DivX Certified® seade peab ostetud DivX-nõudevideote (VOD) esitamiseks olema registreeritud. Registreerimiskoodi hankimiseks minge seadme seadistusmenüüs jaotisesse "DivX VOD". Registreerimisprotsessi lõpule viimiseks ja DivX VODi kohta lisateabe saamiseks minge selle koodiga veebisaidile [vod.divx.com](http://vod.divx.com).

"DivX Certified® – esitab DivX®-videot kuni HD 1080p, sealhulgas tipptaseme sisu."

DivX®, DivX Certified® ja sellega seotud logod on ettevõtte DivX, Inc. litsentseeritud kaubamärgid.

"Pat. 7,295,673; 7,460,668; 7,515,710; 7,519,274"

### ! MÄRKUS

- ▶ Filmifaile toetatakse järgnevalt
  - Eraldusvõime:** alla 1920 x 1080 (laius x kõrgus) piksli
  - Kaadrisagedus:** alla 30 kaadri/sek (1920 x 1080), alla 60 kaadri/sek (alla 1280 x 720)
- ▶ **Videokodek:** MPEG 1, MPEG 2, MPEG 4, H.264/AVC, DivX 3.11, DivX 4.12, DivX 5.x, DivX 6, Xvid 1.00, Xvid 1.01, Xvid 1.02, Xvid 1.03, Xvid 1.10-beta1, Xvid 1.10-beta2

# DEAKTIVEERIMINE

Deaktiveerimise eesmärk on võimaldada seadmete deaktiveerimine kasutajatele, kes on aktiveerinud kõik võimalikud seadmed läbi veebiserveri ning ei saa enam rohkem seadmeid aktiveerida. DivX VOD võimaldab tarbijal aktiveerida kuni 6 seadet ühe konto alt, kuid nende seadmete asendamiseks või deaktiveerimiseks pidi tarbija võtma ühendust DivX-i toega ning taotlema kustutamist. Nüüd on selle lisafunktsiooniga võimalik tarbijatel seadmed ise deaktiveerida ja seega oma DivX VOD seadmeid paremini hallata.



- 1   Valige **USB**.
- 2   Valige **Deaktiveerimine**.
- 3   Valige **Jah**.
- 4  Kuvage **Deaktiveerimine**.

- Menüüakna sulgemiseks valige **MENU** (Menüü) või **EXIT** (Välju).
- Eelmisele menüüekraanile liikumiseks vajutage nuppu **BACK** (TAGASI).

# TELETEKST

## See funktsioon pole kõikides maades kasutusel.

Teletekst on paljude TV-jaamade tasuta edastus, mis annab reaajas teavet uudiste, ilma, telekava, aktsiahindade ja paljude muude teemade kohta.

Selle **teleri** teletekstidekooder toetab süsteeme **SIMPLE**, **TOP** ja **FASTEXT**. **SIMPLE** (tavateletekst) koosneb arvukatest lehekülgedest, mida valitakse vastava leheküljenumbri vahetu sisestamise teel. **TOP** ja **FASTEXT** on kaasaegsemad meetodid, mis võimaldavad teleteksteabe kiiret ja hõlpsat valimist.

## SISSE-/VÄLJALÜLITUS

Teletekstele siirdumiseks vajutage nuppu **TEXT** (TEKST). Ekraanile ilmub esimene või viimane lehekülg.

Ekraani päises kuvatakse kaks lehenumbrit, TV-jaama nimi, kuupäev ja kellaeg. Esimene lehenumber näitab teie valikut, teine aga parajasti kuvatud lehekülge.

Teleteksti väljalülitamiseks vajutage nuppu **TEXT** (TEKST) või **EXIT** (VÄLJU). Taastub eelmine režiim.

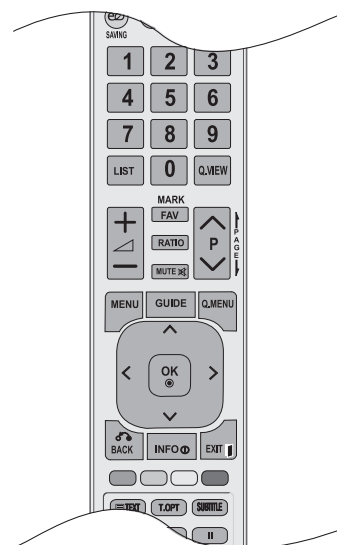

## SIMPLE TEXT

### ■ Lehekülje valik

- 1 Sisestage numbrinuppude abil soovitud kolmekohaline lehenumber. Kui vajutate valimise ajal vale numbrinuppu, peate lõpetama kolmekohalise numברי valimise ja seejärel sisestama uuesti õige lehenumbri.
- 2 Eelmise või järgmise lehekülje valimiseks saab kasutada nuppu **P** ^ v .

## TOP TEXT

Kasutusjuhendis on näha neli välja – punane, roheline, kollane ja sinine ekraani allosas. Kollane väli tähendab järgmist gruppi ning sinine väli tähendab järgmist plokki.

### ■ Ploki, grupi ja lehekülje valik

- 1 Sinise nupuga saate siirduda plokilt plokile.
- 2 Kollast nuppu kasutage järgmisele grupile siirdumiseks koos automaatse üleminekuga järgmisele plokile.
- 3 Rohelise nupuga saate minna järgmisele leheküljele koos automaatse üleminekuga järgmisele grupile.
- 4 Alternatiivselt võite kasutada nuppu **P** ^ .  
Punane nupp võimaldab naasta eelmisele valikule. Alternatiivselt võite kasutada nuppu **P** v .

### ■ Lehekülje otsene valik

Vastavalt teletekstirežiimile SIMPLE võite režiimis TOP lehekülje valida kolmekohalise numברי sisestamise teel numbrinuppude abil.

## FASTEXT

Teleteksti leheküljed on piki ekraani allserva värvidega kodeeritud ning neid saab valida vastavavärinupu vajutades.

### ■ Lehekülje valik

- 1 Menüü  valimiseks vajutage nuppu **T.OPT**, seejärel  $\wedge \vee$ . Kuvatakse indeksilehekülg.
- 2 Saate valida allrea värvikoodiga varustatud lehekülgi sama värvi nuppude abil.
- 3 Vastavalt teletekstirežiimile SIMPLE võite režiimis FASTEXT lehekülje valida kolmekohalise numbrisestamise teel numbrinuppude abil.
- 4 Eelmise või järgmise lehekülje valimiseks võite kasutada nuppu **P**  $\wedge \vee$ .

## TELETEKSTI ERIFUNKTSIOONID

- Vajutage **T. OPT** -nuppu ja kasutage seejärel nuppu  $\wedge \vee$  menüü **Teksti suvand** valimiseks.

### Indeks

Valige iga indeksi lehekülg.

### Aeg

Vaadates TV-programmi, valige see menüü, et näidata ekraani üleval paremal nurgas kellaega.

Teletekstirežiimis saate selle nupuga valida alamlehekülje numbrit. Alamlehekülje number kuvatakse ekraani allosas. Alamlehekülje hoidmiseks või vahetamiseks vajutage nuppu PUNANE/ROHELINE,  $< >$  või numbrinuppu.

### Hoiat

Peatab automaatse lehevahetuse, mis toimub juhul, kui teletekstileht sisaldab 2 või enam alamlehekülge. Alamlehekülgede arv ja parajasti kuvatava alamlehekülje number on tavaliselt näha ekraanil kellaaja all. Selle nupu vajutamisel kuvatakse ekraani vasakpoolses ülanurgas stopp-sümbool ja automaatne leheküljevahetus on blokeeritud.

### Näita

Valige see menüü varjatud teabe nähtavale toomiseks, nagu näiteks mõistatuse või ülesande lahendus.

### Uuenda

Kuvab ekraanil TV-pildi järgmise teletekstilehekülje ootamise ajal. Pilt kuvatakse ekraani vasakpoolses ülanurgas. Kui uuendatud lehekülg on saadaval, asendatakse pilt lehekülje numbriga. Valige see menüü uuesti, et vaadata uuendatud teleteksti lehekülge.

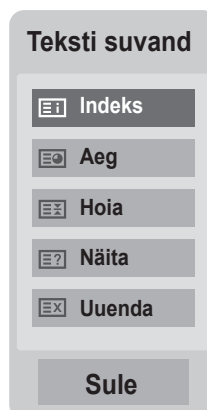

# DIGITAALNE TELETEKST

\* See funktsioon toimib vaid Ühendkuningriigis ja Iirimaa.

Seade võimaldab juurdepääsu digitaalsele teletekstile, mis on mitmel moel suuresti parandatud, nagu tekst, graafika jne.

Digitaalsele teletekstile on juurdepääs spetsiaalse digitaalse teleteksti teenustega ja eriliste teenustega, mis kannavad üle digitaalset teleteksti.

Subtiitri keele peaksite **SUBTITLE** (SUBTIITER) nuppu vajutades välja lülitama, et kuvada teleteksti.

## TELETEKST DIGITAALSE TEENUSENA

- 1 Vajutage numbreid või **P** ^ v nuppu, et valida digitaalne teenus, mis edastab digitaalset teleteksti.
- 2 Järgige juhiseid digitaalsel teletekstil ja liikuge järgmisele sammule, vajutades **TEXT**, **OK**, ^ v < >, **PUNANE**, **ROHELINE**, **KOLLANE**, **SININE** või **NUMBRINUPPE** jne.
- 3 Digitaalse teleteksti teenuse muutmiseks valige vaid teine teenus numbritega või **P** ^ v nupuga.



## TELETEKST DIGITAALSE TEENUSENA

- 1 Vajutage numbreid või **P** ^ v nuppu, et valida teenus, mis edastab digitaalset teleteksti.
- 2 Teleteksti sisselülitamiseks vajutage nuppu **TEXT** või värvilisi nuppe.
- 3 Järgige juhiseid digitaalsel teletekstil ja liikuge järgmisele sammule, vajutades **OK**, ^ v < >, **PUNANE**, **ROHELINE**, **KOLLANE**, **SININE** või **NUMBRINUPPE** jne.
- 4 Digitaalse teleteksti väljalülitamiseks ja TV-pildile naasmiseks vajutage nuppu **TEXT** (TEKST) või värvilisi nuppe.



Mõned teenused võivad lubada juurdepääsu teksti-teenustele **PUNASELE** nupule vajutamisega.



## TÕRKEOTSING

### Seade ei tööta korralikult.

<p>Juhtpult ei tööta</p>	<ul style="list-style-type: none"> <li>■ Kontrollige, kas toote ja kaugjuhtimisseadme vahel pole takistust põhjustatavt objekti. Veenduge, et suunate kaugjuhtimisseadme otse seadme poole</li> <li>■ Kas patareid on paigaldatud õige polaarsusega (+ ja +, - ja -)?</li> <li>■ Veenduge, et kasutate kaugjuhtimispuldi õiget režiimi: TV, VCR jne.</li> <li>■ Paigaldage uued patareid.</li> </ul>
<p>Toide katkeb ootamatult</p>	<ul style="list-style-type: none"> <li>■ Kas unetaimer on peal?</li> <li>■ Kontrollige toitesätteid. Toitekatkestus.</li> <li>■ Kui teler on sisse lülitatud ning sisendsignaal puudub, lülitub teler elektri säästmiseks 15 minuti pärast automaatselt välja.</li> <li>■ Kui katkist faili esitatakse USB-režiimis, võib teler välja lülituda. Palun kontrollige USB-mäluseadmes olevat faili.</li> <li>■ V.a energiasäästurežiimi ekraani väljalülitusrežiim.</li> </ul>

### Videofunktsioon ei tööta.

<p>Pilt ja heli puuduvad</p>	<ul style="list-style-type: none"> <li>■ Kontrollige, kas seade on sisse lülitatud.</li> <li>■ Proovige mõnda muud kanalit. Probleem võib olla saates.</li> <li>■ Kas toitejuhe on võrgupesas?</li> <li>■ Kontrollige antenni suunda ja/või asukohta.</li> <li>■ Kontrollige võrgupesas, pistes sinna mõne teise seadme toitejuhtme.</li> </ul>
<p>Pilt tuleb pärast sisselülitamist ekraanile aeglaselt</p>	<ul style="list-style-type: none"> <li>■ See on normaalne, pilt on käivitusprotsessi ajal summutatud. Kui pilt viie minuti jooksul ei ilmu, pöörduge teeninduskeskuse poole.</li> </ul>
<p>Värvid puuduvad või värvid või pilt on halva kvaliteediga.</p>	<ul style="list-style-type: none"> <li>■ Reguleerige menüüsuvandiga Värv.</li> <li>■ Jätke teleri ja videomagnetofoni vahemaa piisavalt suureks.</li> <li>■ Proovige mõnda muud kanalit. Probleem võib olla saates.</li> <li>■ Kas videokaablid on õigesti paigaldatud?</li> <li>■ Pildi heleduse taastamiseks aktiveerige mõni funktsioon.</li> </ul>
<p>Rõht- või püstribad, pilt väreleb</p>	<ul style="list-style-type: none"> <li>■ Kontrollige kohalike häiringute olemasolu, nagu näiteks elektriseadmed ja -tööriistad.</li> </ul>

## Videofunktsioon ei tööta.

Mõne kanali halb vastuvõtt	<ul style="list-style-type: none"> <li>■ Jaamal või kaablifirmal probleemid, häälestage mõnele teisele jaamale.</li> <li>■ Jaama signaal nõrk, suunake antenn täpselt jaamale.</li> <li>■ Kontrollige võimalike häireallikate olemasolu.</li> </ul>
Pildil ribad või vöödid	<ul style="list-style-type: none"> <li>■ Kontrollige antenni (muutke antenni suunda).</li> </ul>
Pole pilti, kui ühendada HDMI-ga.	<ul style="list-style-type: none"> <li>■ Veenduge, et HDMI-kaabel on High Speed HDMI-kaabel.</li> </ul> <p>Kui HDMI-kaabel pole High Speed HDMI-kaabel, siis võib esineda pildi värelemist või pole pilti üldse. Palun kasutage High Speed HDMI-kaablit.</p>

## Helifunktsioon ei tööta.

Pilt korras, heli puudub	<ul style="list-style-type: none"> <li>■ Vajutage nuppu  + või -.</li> <li>■ Heli vaigistatud? Vajutage nuppu MUTE (VAIGISTA).</li> <li>■ Proovige mõnda muud kanalit. Probleem võib olla saates.</li> <li>■ Kas helikaablid on õigesti paigaldatud?</li> </ul>
Ühest kõlarist ei kosta heli	<ul style="list-style-type: none"> <li>■ Reguleerige menüüsuvandiga Tasakaal.</li> </ul>
Ebanormaalne heli seadme sees.	<ul style="list-style-type: none"> <li>■ Keskkonna niiskuse või temperatuuri muutumisel võib seadme sisseväljalülitamisel esineda ebatavalisi helisid, mis ei pruugi tähendada toote riket.</li> </ul>
Pole heli, kui ühendada HDMI või USB-ga.	<ul style="list-style-type: none"> <li>■ Veenduge, et HDMI-kaabel on High Speed HDMI-kaabel.</li> <li>■ Kontrollige USB juhet üle versiooni 2.0.</li> <li>■ Kui heli kõlab HDMI vahendusel ebanormaalselt, kontrollige välisseadmete audiovormingut             <ul style="list-style-type: none"> <li>▶ Toetatavad audiovormingud: Dolby Digital, PCM</li> </ul> </li> </ul>

### Pildi seadetega on probleem.

Kui kasutaja vahetabpildi-seadeid, vahetab teler peale teatud aega tagasi originaal-seadete peale.	<ul style="list-style-type: none"><li>See tähendab, et teler on hetkel seadistatud režiimi <b>Kaupluse demo</b>. Režiimi Kodukasutus lülitamiseks toimige järgmiselt. Valige teleri menüüst <b>SUVAND</b> → <b>Režiimi seade</b> → <b>Kodukasutus</b>. Nüüd olete teleri lülitanud režiimi Kodukasutus.</li></ul>
--	---

## Rakendub ainult arvutirežiim

### Ekraanil puudub kujutis.

Toide on sees, sisselülituse indikaator on sinine, kuid ekraan on tume.	<ul style="list-style-type: none"><li>Reguleerige heledust ja kontrasti.</li></ul>
Kas kuvatakse teade 'Vale vorming'?	<ul style="list-style-type: none"><li>Signaal arvutist (videokaardist) on teleri horisontaalsest või vertikaalsest sagedusvahemikust väljas. Vaadake käesolevas kasutusjuhendis olevaid spetsifikatsiooni ja reguleerige sagedusvahemikku.</li></ul>
Kas kuvatakse teade 'Kontrolli signaalikaablit'?	<ul style="list-style-type: none"><li>Signaalikaabel arvuti ja teleri vahel pole ühendatud. Kontrollige signaalikaablit.</li><li>Sisendsignaali muutmiseks vajutage kaugjuhtimispuldil nuppu <b>'INPUT'</b> (Sisend).</li></ul>

### Ühendamisel kuvatakse teade 'Tundmatu seade'.

Kas draiver on installitud?	<ul style="list-style-type: none"><li>Installige tootega kaasasolev draiver või laadige see veebilehelt alla. (<a href="http://www.lg.com">http://www.lg.com</a>)</li><li>Vaadake videokaardi kasutusjuhendit ja veenduge, et videokaart toetab funktsiooni plug &amp; play.</li></ul>
-----------------------------	--

### Ekraanil on järelkujutis.

Järelkujutis ilmub seadme väljalülitamisel.	<ul style="list-style-type: none"><li>Kui ekraanil on pikka aega liikumatu kujutis, võib see piksleid kahjustada. Kasutage ekraanisäästjat.</li></ul>
---	---

## Ekraanivärvid on ebatavalised.

<p>Ekraani värviskeem on halb (16 värvi).</p>	<ul style="list-style-type: none"> <li>■ Seadistage värviskeem 24 bitile (tõepärased värvid) Valige opsüsteemi Windows korral Control Panel (Juhtpaneel) → Display (Kuva) → Settings (Seaded) → Color Table (Värvitabel).</li> </ul>
<p>Ekraani värvid on ebastabiilsed või on kõik ühevärviline.</p>	<ul style="list-style-type: none"> <li>■ Kontrollige signaalkaabli ühendust.</li> </ul>
<p>Kas ekraanil on mustad täpid?</p>	<ul style="list-style-type: none"> <li>■ Ekraanil võib olla mitu punast, rohelist, valget või musta pikslit, mis viitavad LCD-paneeli unikaalsetele näitajatele. See pole LCD viga.</li> </ul>

## Ekraanipilt on ebatavaline.

<p>Kas pildiasend on vale?</p>	<ul style="list-style-type: none"> <li>■ Reguleerige asendit teleri menüüs.</li> <li>■ Veenduge, et teler toetab videokaardi resolutsiooni ja sagedust. Kui sagedus on vahemikust väljas, valige soovitatava resolutsiooni seadistamiseks Control Pane (Juhtpaneel)l → Display (Kuva) → Settings (Seaded).</li> </ul>
<p>Kas taustal on õhukesed ribad?</p>	<ul style="list-style-type: none"> <li>■ Reguleerige sagedust teleri menüüs <b>Kell</b>.</li> </ul>
<p>Ekraanil on horisontaalmüra või on tähed hägused.</p>	<ul style="list-style-type: none"> <li>■ Reguleerige faasi teleri menüüs <b>Faas</b>.</li> </ul>

# HOOLDUS

Enneaegsetest riketest on võimalik hoiduda. Hoolikas ja korrapärane puhastamine võib teie uue seadme tööiga pikendada.

Enne puhastamist lülitage kindlasti toide välja ning tõmmake juhe võrgupesast.

## Ekraani puhastamine

- 1 Ekraani tolmust puhtaks hoidmiseks on suurepärane meetod. Niisutage pehmet lappi leige vee ja väikese koguse riidepehmedaja või puhastusvahendi seguga. Väänake lapp peaaegu kuivaks ning kasutage seda ekraani pühkimiseks.
- 2 Veenduge, et ekraanile ei jääks liigset vett. Laske ekraan enne teleri sisselülitamist kuivada.

## Korpuse puhastamine

- Saasta ja tolmu kõrvaldamiseks pühkige korpust pehme kuiva kiuvaba lapiga.
- Ärge kasutage märga lappi.

## Pikemaajaline äraolek

### HOIATUS

- ▶ Kui kavatsete teleri juurest pikemaks ajaks lahkuda (näiteks puhkusele), siis on soovitatav toitejuhe pesast välja tõmmata kaitseks äikese või toitekatkestuste eest.

## TOOTE TEHNILISED ANDMED

## M2080D / M2080DF / M2080DB / M2080DN

LCD-paneel	Ekraanitüüp	508,5 mm lai (20,0 tolli) TFT (Thin Film Transistor) LCD (Liquid Crystal Display) Nähtav diagonaalsuurus: 508,5 mm
	Pikslisamm	0,2766 mm (H) x 0,2766 mm (V)
Videosignaali	Max eraldusvõime	1600 x 900 @ 60 Hz
	Soovitav eraldusvõime	1600 x 900 @ 60 Hz
	Horisontaalsagedus	30 kHz kuni 65 kHz
	Vertikaalsagedus	56 Hz kuni 75 Hz
	Sünkroonimistüüp	Eraldi sünkroonimine, digitaalne
Sisendpesad		TV, D-Sub analoog, SCART, PC audiosisend, komponent, HDMI*2, CVBS
Toide	Nimipinge	19 V $\overline{\text{---}}$ 2,0 A
	Energia tarbimine	Töörežiim 32 (Tüüpiline) Ooterežiim $\leq$ 1 W
Vahelduv- ja alalisvoolu adapter		Tootja: LITE-ON, mudel PA-1650-68
Kalle	Kallutusvahemik	-5° kuni 10°
Mõõtmed (laius x kõrgus x sügavus) Kaal	<b>M2080D</b>	
	476,4 mm x 376,1 mm x 193,8 mm (18,75 tolli x 14,81 tolli x 7,62 tolli) 3,5 kg ( 7,12 lb)	
	<b>M2080DF</b>	
	476,4 mm x 387,8 mm x 193,9 mm (18,75 tolli x 15,26 tolli x 7,63 tolli) 3,7 kg ( 8,16 lb)	
	<b>M2080DB</b>	
476,4 mm x 389,4 mm x 194,4 mm (18,75 inch x 15,33 inch x 7,65 inch) 3,5 kg ( 7,12 lb)		
<b>M2080DN</b>		
476,4 mm x 310,5 mm x 56,1 mm (18,75 inch x 12,22 inch x 2,21 inch) 2,7 kg ( 5,95 lb)		
Keskkon- tingimused	Töötemperatuur	10 °C kuni 35 °C
	Tööniiskus	20 % kuni 80 %
	Hoiustamistemperatuur	-10 °C kuni 60 °C
	Hoiustamisniiskus	5 % kuni 90 %

■ Üalloodud tehnilisi andmeid võib kvaliteedi parandamiseks eelnevalt hoiatamata muuta.

## M2280D / M2280DF / M2280DB / M2280DN

LCD-paneel	Ekraanitüüp	546,86 mm lai (21,53 tolli) TFT (Thin Film Transistor) LCD (Liquid Crystal Display) Nähtav diagonaalsuurus: 546,86 mm
	Pikslisamm	0,248 mm (H) x 0,248 mm (V)
Videosignaali	Max eraldusvõime	1920 x 1080 @ 60 Hz
	Soovitatav eraldusvõime	1920 x 1080 @ 60 Hz
	Horizontaalsagedus	30 kHz kuni 83 kHz
	Vertikaalsagedus	56 Hz kuni 75 Hz
	Sünkroonimistüüp	Eraldi sünkroonimine, digitaalne
Sisendpesad		TV, D-Sub analoog, SCART, PC audiosisend, komponent, HDMI*2, CVBS
Toide	Nimipinge	19 V $\overline{\text{---}}$ 2,2 A
	Energia tarbimine	Töörežiim 35 W (Tüüpiline) Ooterežiim $\leq$ 1 W
Vahelduv- ja alalisvoolu adapter		Tootja: LITE-ON, mudel PA-1650-68
Kalle	Kallutusvahemik	-5° kuni 10°
Mõõtmed (laius x kõrgus x sügavus) Kaal	<b>M2280D</b>	
	509,6 mm x 396,2 mm x 193,8 mm (20,06 tolli x 15,6 tolli x 7,63 tolli) 3,7 kg (8,16 lb)	
	<b>M2280DF</b>	
	509,6 mm x 407,3 mm x 193,9 mm (20,06 tolli x 16,03 tolli x 7,63 tolli) 3,9 kg (8,6 lb)	
	<b>M2280DB</b>	
509,6 mm x 409,6 mm x 194,4 mm (20,06 tolli x 16,12 tolli x 7,65 tolli) 3,7 kg (8,16 lb)		
<b>M2280DN</b>		
509,6 mm x 330,5 mm x 53,6 mm (20,06 tolli x 13 tolli x 2,11 tolli) 2,9 kg (6,4 lb)		
Keskkon- tingimused	Töötemperatuur Tööniiskus	10 °C kuni 35 °C 20 % kuni 80 %
	Hoiustamistemperatuur Hoiustamisniiskus	-10 °C kuni 60 °C 5 % kuni 90 %

■ Ülaltoodud tehnilisi andmeid võib kvaliteedi parandamiseks eelnevalt hoiatamata muuta.

**M2380D / M2380DF / M2380DB / M2380DN**

LCD-paneel	Ekraanitüüp	584,2 mm lai (23 tolli) TFT (Thin Film Transistor) LCD (Liquid Crystal Display) Nähtav diagonaalsuurus: 584,2 mm
	Pikslisamm	0,265 mm (H) x 0,265 mm (V)
Videosignaal	Max eraldusvõime	1920 x 1080 @ 60 Hz
	Soovitatav eraldusvõime	1920 x 1080 @ 60 Hz
	Horisontaalsagedus	30 kHz kuni 83 kHz
	Vertikaalsagedus	56 Hz kuni 75 Hz
	Sünkroonimistüüp	Eraldi sünkroonimine, digitaalne
Sisendpesad		TV, D-Sub analoog, SCART, PC audiosisend, komponent, HDMI*2, CVBS
Toide	Nimipinge	19 V $\overline{\text{---}}$ 2,4 A
	Energia tarbimine	Töörežiim 40 W (Tüüpiline) Ooterežiim $\leq$ 1 W
Vahelduv- ja alalisvoolu adapter		Tootja: LITE-ON, mudel PA-1650-68
Kalle	Kallutusvahemik	-5° kuni 10°
Mõõtmed (laius x kõrgus x sügavus) Kaal	<b>M2380D</b>	
	547 mm x 415,7 mm x 193,8 mm (21,53 tolli x 16,37 tolli x 7,63 tolli) 4,2 kg ( 9,26 lb)	
	<b>M2380DF</b>	
	547 mm x 427,9 mm x 193,9 mm (21,53 tolli x 16,85 tolli x 7,6 tolli) 4,4 kg ( 9,7 lb)	
	<b>M2380DB</b>	
	547 mm x 429,1 mm x 194,4 mm (21,53 tolli x 16,89 tolli x 7,65 tolli) 4,2 kg ( 9,26 lb)	
<b>M2380DN</b>		
547 mm x 349,6 mm x 57,8 mm (21,53 tolli x 13,76 tolli x 2,27 tolli) 3,4 kg ( 7,5 lb)		
Keskkonna- tingimused	Töötemperatuur	10 °C kuni 35 °C
	Tööniiskus	20 % kuni 80 %
	Hoiustamistemperatuur	-10 °C kuni 60 °C
	Hoiustamisniiskus	5 % kuni 90 %

■ Ülaltoodud tehnilisi andmeid võib kvaliteedi parandamiseks eelnevalt hoiatamata muuta.



## M2780D / M2780DF / M2780DN

LCD-paneel	Ekraanitüüp	685,8 mm lai (27 tolli) TFT (Thin Film Transistor) LCD (Liquid Crystal Display) Nähtav diagonaalsuurus: 685,8 mm
	Pikslisamm	0,3114 mm (H) x 0,3114 mm (V)
Videosignaali	Max eraldusvõime	1920 x 1080 @ 60 Hz
	Soovitav eraldusvõime	1920 x 1080 @ 60 Hz
	Horizontaalsagedus	30 kHz kuni 83 kHz
	Vertikaalsagedus	56 Hz kuni 75 Hz
	Sünkronimistüüp	Eraldi sünkronimine, digitaalne
Sisendpesad		TV, D-Sub analoog, SCART, PC audiosisend, komponent, HDMI*2, CVBS
Toide	Nimipinge	19 V  2,8 A
	Energia tarbimine	Töörežiim 47 W (Tüüpiline) Ooterežiim ≤ 1 W
Vahelduv- ja alalisvoolu adapter		Tootja: LITE-ON, mudel PA-1650-68
Kalle	Kallutusvahemik	-5° kuni 10°
Mõõtmed (laius x kõrgus x sügavus) Kaal	<b>M2780D</b>	
	644 mm x 480,6 mm x 222,8 mm (23,53 tolli x 18,82 tolli x 8,77 tolli) 5,8 kg ( 12,79 lb)	
	<b>M2780DF</b>	
	644 mm x 493,6 mm x 221,7 mm (23,53 tolli x 19,43 tolli x 8,72 tolli) 6,1 kg ( 13,45 lb)	
Keskkonna- tingimused	Töötemperatuur	10 °C kuni 35 °C
	Tööniiskus	20 % kuni 80 %
	Hoiustamistemperatuur	-10 °C kuni 60 °C
	Hoiustamisniiskus	5 % kuni 90 %

- Ülaltoodud tehnilisi andmeid võib kvaliteedi parandamiseks eelnevalt hoiatamata muuta.

## INFRAPUNAKOODID

• Seda funktsiooni kõigil mudelitel ei ole.

Kood	Funktsioon	Märkus
95	Energiasääst	Kaugjuhtimispuldi nupp
08	TOIDE	Kaugjuhtimispuldi nupp (toide sisse/välja)
50	TV / PC	Kaugjuhtimispuldi nupp
0B	SISEND	Kaugjuhtimispuldi nupp
79	MÄÄR	Kaugjuhtimispuldi nupp
F0	TV/RAD	Kaugjuhtimispuldi nupp
45	KIIRMENÜÜ	Kaugjuhtimispuldi nupp
43	MENÜÜ	Kaugjuhtimispuldi nupp
AB	JUHEND	Kaugjuhtimispuldi nupp
40	Üles (^)	Kaugjuhtimispuldi nupp
41	Alla (v)	Kaugjuhtimispuldi nupp
07	Vasakule (<)	Kaugjuhtimispuldi nupp
06	Paremale (>)	Kaugjuhtimispuldi nupp
44	OK(⊙)	Kaugjuhtimispuldi nupp
28	TAGASI	Kaugjuhtimispuldi nupp
5B	VÄLJU	Kaugjuhtimispuldi nupp
AA	INFO ⓘ	Kaugjuhtimispuldi nupp
02	↗ (+)	Kaugjuhtimispuldi nupp
03	↘ (-)	Kaugjuhtimispuldi nupp
1E	FAV ( MARK )	Kaugjuhtimispuldi nupp
09	HÄÄLETU	Kaugjuhtimispuldi nupp
00	P (^)	Kaugjuhtimispuldi nupp
01	P (v)	Kaugjuhtimispuldi nupp
10 kuni 19	Numbrinupud 0 kuni 9	Kaugjuhtimispuldi nupp
53	LOEND	Kaugjuhtimispuldi nupp
1A	KIIRVAADE	Kaugjuhtimispuldi nupp
72	PUNANE nupp	Kaugjuhtimispuldi nupp
71	ROHELINE nupp	Kaugjuhtimispuldi nupp
63	KOLLANE nupp	Kaugjuhtimispuldi nupp
61	SININE nupp	Kaugjuhtimispuldi nupp
20	TEKST	Kaugjuhtimispuldi nupp
21	T.OPT	Kaugjuhtimispuldi nupp
39	SUBTIITRID	Kaugjuhtimispuldi nupp
99	Autom. konfigur.	Kaugjuhtimispuldi nupp
B1	■	Kaugjuhtimispuldi nupp
B0	▶	Kaugjuhtimispuldi nupp
BA		Kaugjuhtimispuldi nupp
8F	◀◀	Kaugjuhtimispuldi nupp
8E	▶▶	Kaugjuhtimispuldi nupp

# VÄLISJUHTSEADME HÄÄLESTAMINE

## Pistikupesa RS-232C häälestus

Ühendage sisendpesa RS-232C välisjuhtseadmega (nagu näiteks arvuti või AVjuhtsüsteem) ja juhtige teleri funktsioone väliselt.

Ühendage juhtseadme järjestikport teleritagapaneelil oleva pistikupesaga RS-232C.

RS-232C ühenduskaableid teleriga kaasas ei ole.

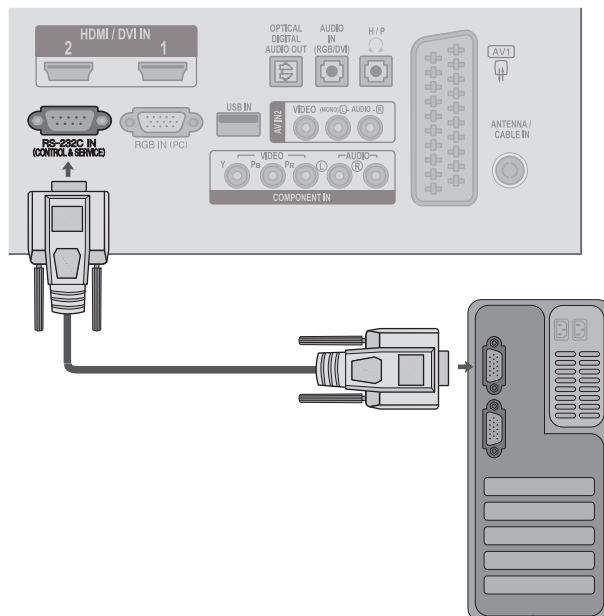

## Pistmiku tüüp: D-Sub 9 viiguga sõrm

nr	Viigu nimi
1	Ühenduseta
2	RXD (Andmete vastuvõtt)
3	TXD (Andmete edastus)
4	DTR (DTE-pool valmis)
5	GND
6	DSR (DCE-pool valmis)
7	RTS (Saatmiseks valmis)
8	CTS (Saatmiseks lähtestatud)
9	Ühenduseta

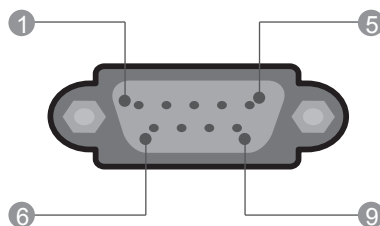

## Pistikupesa RS-232C konfiguratsioonid

### 7-juhtmeline konfiguratsioon (standardne RS-232C-kaabel)

	PC	TV	
RXD	2	3	TXD
TXD	3	2	RXD
GND	5	5	GND
DTR	4	6	DSR
DSR	6	4	DTR
RTS	7	8	CTS
CTS	8	7	RTS

D-Sub 9      D-Sub 9

### 3-juhtmeline konfiguratsioon (mittestandardne)

	PC	TV	
RXD	2	3	TXD
TXD	3	2	RXD
GND	5	5	GND
DTR	4	6	DTR
DSR	6	4	DSR
RTS	7	7	RTS
CTS	8	8	CTS





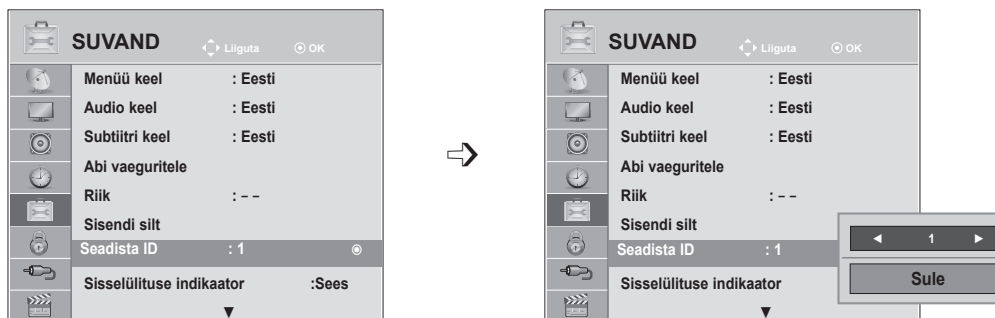

D-Sub 9      D-Sub 9

## Seadista ID

Kasutage seda funktsiooni teleri ID-numbri määramiseks.

Vt jaotist "Reaalandmete teisendamine 1". ► lk153



- 1   Valige **SUVAND**.
- 2    Valige **Seadista ID**.
- 3   Seadistage funktsioon Seadista ID, et valida soovitud TV ID-number.  
SET ID(Seadista ID) seadistuse vahemik on 1 kuni 99.

- Menüüakna sulgemiseks valige **MENU** (Menüü) või **EXIT** (Välju).
- Eelmisele menüüekraanile liikumiseks vajutage nuppu **BACK** (TAGASI).

## Sideparameetrid

- Boodikiirus: 9600 boodi (UART)
- Andmepikkus: 8 bitti
- Paarsus: puudub
- Stopp-bitt: 1. bitt
- Sidekood: ASCII-kood
- Kasutage rist(pöörd-)kaablit.

### Käskude loend

	KÄSK 1	KÄSK 2	ANDMED (kuueteistkümnend-)
01. Power (toide)	k	a	00 kuni 01
02. Kuvasuhe	k	c	Vt lk 150
03. Screen Mute (Ekraanisummutus)	k	d	00 kuni 01
04. Volume Mute (Helitugevuse vaigistamine)	k	e	00 kuni 01
05. Volume Control (Helitugevuse reguleerimine)	k	f	00 kuni 64
06. Kontrast	k	g	00 kuni 64
07. Heledus	k	h	00 kuni 64
08. Värv	k	i	00 kuni 64
09. Varjund	k	j	00 kuni 64
10. Teravus	k	k	00 kuni 64
11. OSD Select (OSD-režiimi valik)	k	l	00 kuni 01
12. Kaugjuhtimise lukustusrežiim	k	m	00 kuni 01
13. Kõrged toonid	k	r	00 kuni 64
14. Bass	k	s	00 kuni 64
15. Tasakaal	k	t	00 kuni 64
16. Värvitemperatuur	x	u	00 kuni 64
17. Energiasäästlik	j	q	00 kuni 05
18. Automaatne konfi- guratsioon	j	u	01
19. Tune Command (Häälestuskäsk)	m	a	Vt lk 152
20. Lisa kanal/jäta vahele	m	b	00 kuni 01
21. Key (Nupp)	m	c	Nupu kood
22. Tagavalgustus	m	g	00 kuni 64
23. Input select (Main) (Põhipildi sisendi valik)	x	b	Vt lk 153

\* 17-24 seadistamisel ei ilmu ekraanile menüü.

\* Märkus: USB-toimingute, nagu DviX või EMF, jooksul ei täideta ühtegi käsku, välja arvatud Power (ka) (Toide) ja Key (mc) (Klahv), ning neid käsitletakse kui mittekasutatavaid.

### Transmission / Receiving Protocol (edastus- ja vastuvõtuprotokoll)

#### Edastus

[Command1][Command2][ ][Set ID][ ][Data][Cr]

\* [Command 1] : esimene käsk teleri juhtimiseks (j, k, m või x).

\* [Command 2] : teine käsk teleri juhtimiseks.

\* [Seadista ID] : Saate häälestada Seadista ID teleri soovitud ID-numbri valimiseks menüüs Suvand. Häälestusvahemik 1–99.

Kui valite Seadista ID väärtuseks 0, juhatakse iga ühendatud telerit.

Seadista ID väärtus esitatakse menüüs kümnendarvuna (1–99) ning edastusvastuvõtu protokollis kuueteistkümnendarvuna (0x0–0x63).

\* [DATA] : käsuandmete edastamiseks.

Käsu oleku lugemiseks edastatakse FFandmed.

\* [Cr] : tagasijooks

ASCII kood '0x0D'

\* [ ] : ASCII-kood 'tühi (0x20)'

#### OK, jaatav vastus

[Command2][ ][Set ID][ ][OK][Data][x]

\* Normaalsete andmete vastuvõtu korral edastab teler selle vormingu alusel Kviteering-märgi (jaatusmärgi). Sel juhul näitab see andmete praegust olekut, kui andmed on lugemisrežiimis. Kui andmed on kirjutusrežiimis, tagastab see personaalrivuti andmed.

#### Vea kviteering

[Command2][ ][Set ID][ ][NG][Data][x]

\* Ebanormaalsete andmete vastuvõtu korral mitte-töötava funktsiooni või sidevea tõttu edastab seade selle vormingu alusel ACK-märgi (jaatusmärgi).

Andmed 00: lubamatu kood

**01. Toide (käsklus: k a)**

- Teleri toite sisse-väljalülitamine.

Edastus

[k][a][ ][Set ID][ ][Data][Cr]

Andmed 00 : toide välja 01 : toide sisse

Kviteering

[a][ ][Set ID][ ][OK/NG][Data][x]

- Toite oleku sees-väljas näitamiseks.

Edastus

[k][a][ ][Set ID][ ][FF][Cr]

Kviteering

[a][ ][Set ID][ ][OK/NG][Data][x]

- \* Samamoodi, kui mõni teine funktsioon edastab FF-andmeid selle vormingu alusel, esitab kviteeringuandmete tagasiside vastava funktsiooni olekut.
- \* Teated, nagu OK Ack. (Jaatusmärk OK), Error Ack. (Jaatusmärgi tõrge) ja muud säärased võivad ilmuda teleri ekraanile, kui toide on sees.

**02. Kuvasuhe (käsklus : k c) (Põhipildi suurus)**

- Ekraanivormingu häälestamiseks (põhipildi vorming)  
Te saate muuta ekraaniformaati, kasutades valikut **Kuvasuhe** kiirmenüüs või pildimenüüs.

Edastus

[k][c][ ][Seadista ID][ ][Data][Cr]

Andmed 01 : normaalekraan (4:3) 07 : 14:9

02 : laiekraan (16:9)	09 : Skännimine
04 : Suum	0B : Täis ekraan
06 : Originaal	10 kuni 1F : Kino suum 1 kuni 16

Kviteering

[c][ ][Seadista ID][ ][OK/NG][Data][x]

- \* RGB-PC- või komponentsisendi kasutamisel valige kuvasuhe 16:9 või 4:3.
- \* Režiimis DTV/HDMI (1080i 50 Hz / 60 Hz, 720p 50Hz / 60 Hz, 1080p 24 Hz / 30 Hz / 50 Hz / 60 Hz), Komponent(720p, 1080i, 1080p 50 Hz / 60 Hz) on saadaval ainult skaneerimine.
- \* Režiim **Full Wide** (Täisekraan) töötab ainult analoogi ja AV1,2 korral.

**03. Ekraanisummutus (käsklus : k d)**

- Ekraanisummutuse sisse-väljalülitamiseks.

Edastus

[k][d][ ][Seadista ID][ ][Data][Cr]

Andmed 00 : Ekraanisummutus väljas (pilt sees).

Video mute off (video vaigistus väljas)

01 : Ekraanisummutus sees (pilt väljas).

10 : Video mute on (video vaigistus sees)

Kviteering

[d][ ][Seadista ID][ ][OK/NG][Data][x]

- \* Kui video vaigistus on sees, kuvatakse ekraanikuva (OSD). Kuid kui ekraani vaigistus on sees, siis ekraanikuva (OSD) ei kuvata.

**04. Helitugevuse vaigistamine (käsklus : k e)**

- Helitugevuse vaigistuse sisse-väljalülitamiseks.  
Vaigistust saate häälestada ka kaugjuhtimispuldi nupu MUTE (VAIGISTA) abil.

Edastus

[k][e][ ][Seadista ID][ ][Data][Cr]

Data 00 : Helitugevuse vaigistus sees (helitugevus väljas).

01 : Helitugevuse vaigistus väljas (helitugevus sees).

Kviteering

[e][ ][Seadista ID][ ][OK/NG][Data][x]

**05. Helitugevuse reguleerimine (käsklus : k f)**

- Helitugevuse reguleerimiseks.  
Helitugevust saate reguleerida ka kaugjuhtimispuldi HELITUGEVUSnuppude abil.

Edastus

[k][f][ ][Seadista ID][ ][Data][Cr]

Andmed Min : 00 kuni Max : 64

\* Vt jaotist 'Reaalandmete teisendamine 1'. Vt lk 153.

Kviteering

[f][ ][Seadista ID][ ][OK/NG][Data][x]

**06. Kontrast (käsklus : k g)**

- Ekraani kontrasti reguleerimiseks.  
Kontrasti saate reguleerida ka menüüs PICTURE (PILT).

Edastus

[k][g][ ][Set ID][ ][Data][Cr]

Andmed Min : 00 kuni Max : 64

\* Vt jaotist 'Reaalandmete teisendamine 1'. Vt lk 153.

Kviteering

[g][ ][Set ID][ ][OK/NG][Data][x]

## 07. Heledus (käsklus : k h)

- ▶ Ekraani heleduse reguleerimiseks. Heledust saate reguleerida ka menüüs PICTURE (PILT).

### Edastus

[k][h][ ][Set ID][ ][Data][Cr]

Andmed Min : 00 kuni Max : 64

\* Vt jaotist 'Reaalandmete teisendamine 1'. Vt lk 153.

### Kviteering

[h][ ][Set ID][ ][OK/NG][Data][x]

## 08. Värv (käsklus: k i)

- ▶ Ekraani värvide reguleerimine. (V.a arvutirežiimis) Värvide saate reguleerida ka menüüs PICTURE (PILT).

### Edastus

[k][i][ ][Seadista ID][ ][Data][Cr]

Andmed Min : 00 kuni Max : 64

\* Vt jaotist 'Reaalandmete teisendamine 1'. Vt lk 153.

### Kviteering

[i][ ][Seadista ID][ ][OK/NG][Data][x]

## 09. Varjund (käsklus : k j)

- ▶ Ekraani varjundi reguleerimine. (V.a arvutirežiimis) Varjundit saate reguleerida ka menüüs PICTURE (PILT).

### Edastus

[k][j][ ][Seadista ID][ ][Data][Cr]

Andmed Min : 00 kuni Max : 64

\* Vt jaotist 'Reaalandmete teisendamine 1'. Vt lk 153.

### Kviteering

[j][ ][Seadista ID][ ][OK/NG][Data][x]

## 10. Teravus (käsklus : k k)

- ▶ Ekraani teravuse reguleerimiseks. Teravust saate reguleerida ka menüüs PICTURE (PILT).

### Edastus

[k][k][ ][Seadista ID][ ][Data][Cr]

Andmed Min : 00 kuni Max : 64

\* Vt jaotist 'Reaalandmete teisendamine 1'. Vt lk 153.

### Kviteering

[k][ ][Seadista ID][ ][OK/NG][Data][x]

## 11. OSD-režiimi valik (käsklus : k l)

- ▶ Ekraanikuva (OSD) sisse-väljalülitamiseks kaugjuhtimise korral.

### Edastus

[k][l][ ][Seadista ID][ ][Data][Cr]

Andmed 00 : OSD väljas 01 : OSD sees

### Kviteering

[l][ ][Seadista ID][ ][OK/NG][Data][x]

## 12. Kaugjuhtimispuldi lukustusrežiim (käsklus : k m)

- ▶ Kaugjuhtimispuldi ja teleri esipaneeli juhtseadiste lukustamiseks.

### Edastus

[k][m][ ][Seadista ID][ ][Data][Cr]

Andmed 00: lukk väljas 01 : lukk sees

### Kviteering

[m][ ][Seadista ID][ ][OK/NG][Data][x]

\* Kasutage seda režiimi, kui te ei kasuta kaugjuhtimispulti.

Toite sisse-väljalülitamisel välisjuhtseadme lukustus vabastatakse.

\* Nupp Local Power Key (Kohalik toiteklahv) töötab korralikult.

## 13. Kõrged toonid (käsklus: k r)

- ▶ Kõrged toonid reguleerimiseks. Kõrged toonid saate reguleerida ka menüüs AUDIO.

### Edastus

[k][r][ ][Seadista ID][ ][Data][Cr]

Andmed Min : 00 kuni Max : 64

\* Vt jaotist 'Reaalandmete teisendamine 1'. Vt lk 153.

### Kviteering

[r][ ][Seadista ID][ ][OK/NG][Data][x]

## 14. Bass (käsklus: k s)

- ▶ Bassi reguleerimiseks. Bassi saate reguleerida ka menüüs AUDIO.

### Edastus

[k][s][ ][Seadista ID][ ][Data][Cr]

Andmed Min : 00 kuni Max : 64

\* Vt jaotist 'Reaalandmete teisendamine 1'. Vt lk 153.

### Kviteering

[s][ ][Seadista ID][ ][OK/NG][Data][x]

## 15. Helitasakaal (käsklus : k t)

- ▶ Helitasakaalu reguleerimiseks. Helitasakaalu saate reguleerida ka menüüs AUDIO.

### Edastus

[k][t][ ][Seadista ID][ ][Data][Cr]

Andmed Min : 00 kuni Max : 64  
\* Vt jaotist 'Reaalandmete teisendamine 1'. Vt lk 153.

### Kviteering

[t][ ][Seadista ID][ ][OK/NG][Data][x]

## 16. Värvitemperatuur (käsklus : x u)

- ▶ Värvitemperatuuri reguleerimiseks. CSM-sätteid saate reguleerida ka menüüs PILT.

### Edastus

[x][u][ ][Seadista ID][ ][Data][Cr]

Andmed Min : 00 kuni Max : 64  
\* Vt jaotist 'Reaalandmete teisendamine 1'. Vt lk 153.

### Kviteering

[u][ ][Set ID][ ][OK/NG][Data][x]

## 17. Energiasääst(käsklus: j q)

- ▶ Teleri energiakulu vähendamiseks. Energiasäästmist saate reguleerida ka menüüs SUVAND.

### Edastus

[j][q][ ][Seadista ID][ ][Data][Cr]

Energiasäästufunktsioon					Tase				Kirjeldus
7	6	5	4		3	2	1	0	
0	0	0	0	Madalvool	0	0	0	0	Väljas
0	0	0	0	Madalvool	0	0	0	1	Minimaalne
0	0	0	0	Madalvool	0	0	1	0	Keskmine
0	0	0	0	Madalvool	0	0	1	1	Maksimaalne
0	0	0	0	Madalvool	0	1	0	1	EkraanVäljas

### Kviteering

[q][ ][Seadista ID][ ][OK/NG][Data][x]

## 18. Automaatkonfigureerimine (käsklus : j u)

- ▶ Pildi asendi ja väreluse automaatseks reguleerimiseks. Töötab ainult RGB (PC)-režiimis.

### Edastus

[j][u][ ][Seadista ID][ ][Data][Cr]

Andmed01: seada

### Kviteering

[u][ ][Set ID][ ][OK/NG][Data][x]

## 19. Häälestuskäsk (käsklus : m a)

- ▶ Valige kanal järgnevale reaalrvule.

### Edastus

[m][a][ ][Seadista ID][ ][Data0][ ][Data1][ ][Data2][Cr]

Andmed 00: kõrge kanali andmed  
Andmed 01: madala kanali andmed  
nt nr 47 -> 00 2F (2FH)  
nr 394 -> 01 8A (18AH),  
DTV nr 0 -> pole oluline  
Andmed 02 0x00: analoog, põhi  
0x10: DTV Põhi  
0x20 : raadio

Kanali andmete vahemik  
Analoog – min: 00 kuni max: 63 (0~99)  
Digitaal – min: 00 kuni max: 3E7 (0~999)  
(v.a Rootsis, Soomes, Norras, Taanis ja Iirimaa)  
Digitaal – min: 00 kuni max: 270F (0~9999)  
(ainult Rootsis, Soomes, Norras, Taanis ja Iirimaa)

### Kviteering

[a][ ][Set ID][ ][OK/NG][Data][x]

Andmed Min: 00 kuni Max: 7DH



## 20. Programme Add/Skip (Lisa programm/jäta vahele) (käsklus : m b)

► Sätestab praeguse programmi vahelejätmise oleku.

Edastus

[m][b][ ][Seadista ID][ ][Data][Cr]

Andmed 00 : Jäta vahele 01 : Lisa

Kviteering

[b][ ][Seadista ID][ ][OK/NG][Data][x]

* Reaalandmete teisendamine 1	
00 : Samm 0	<b>Varjund</b> Samm 0 : R50
A: Samm 10 (Seadista ID 10)	Samm 49 : R1
F: Samm 15 (Seadista ID 15)	Samm 50 : 0
10 : Samm 16 (Seadista ID 16)	Samm 51 : G1
64 : Samm 100	Samm 100 : G50
6E: Samm 110	<b>Tasakaal</b> Samm 0 : L50
73 : Samm 115	Samm 49 : L1
74 : Samm 116	Samm 50 : 0
CF : Samm 199	Samm 51 : R1
FE: Samm 254	Samm 100 : R50
FF: Samm 255	<b>Värvitemperatuur</b> Samm 0 : W50
	Samm 49 : W1
	Samm 50 : 0
	Samm 51 : C1
	Samm 100 : C50

## 21. Nupp (käsklus : m c)

► Infrapuna-kaugjuhtimiskoodi saatmiseks.

Edastus

[m][c][ ][Seadista ID][ ][Data][Cr]

Andmed : nupu kood – vt lk 148.

Kviteering

[c][ ][Seadista ID][ ][OK/NG][Data][x]

## 22. Tagavalgustus (käsklus: m g)

► Et juhtida tagavalgust.

Edastus

[m][g][ ][Seadista ID][ ][Data][Cr]

Andmed: andmete min: 00 ~ max: 64

Kviteering

[g][ ][Set ID][ ][OK/NG][Data][x]

## 23. Sisendi valik (käsklus : x b) (põhipildi sisend)

► Sisendallika valik põhipildi jaoks.

Edastus

[x][b][ ][Seadista ID][ ][Data][Cr]

Andmed: struktuur

Andmed	00: DTV	40: komponent
	10: analoog	60: RGB
	20: AV	90: HDMI

Kviteering

[b][ ][Seadista ID][ ][OK/NG][Data][x]



Enne toote kasutamist lugege kindlasti ohutus-  
alaseid ettevaatusabinõusid käsitlevat peatükki.  
Hilisemaks kasutamiseks hoidke kasutusjuhend  
(CD) kindlas kohas.  
Toote mudel ja seerianumber asuvad seadme ta-  
gaküljel. Kirjutage need allolevatele ridadele (neid  
andmeid läheb vaja hooldusesse pöördumisel).

MUDEL \_\_\_\_\_

SEERIANUMBER \_\_\_\_\_