

LIETOTĀJA ROKASGRĀMATA LCD MONITORS - TELE- VIZORS AR MIRDZDIOŽU FONA IZGAISMOJUMU

Lūdzu, pirms ierīces lietošanas rūpīgi izlasiet šo rokasgrāmatu un saglabāiet to turpmākai uzziņai.

LCD MONITORU - TELEVIZORU AR MIRDZDIOŽU FONA IZGAISMOJUMU MODEĻI

M2080D	M2080DF	M2080DB	M2080DN
M2280D	M2280DF	M2280DB	M2280DN
M2380D	M2380DF	M2380DB	M2380DN
M2780D	M2780DF		M2780DN

SATURS

SAGATAVOŠANĀS

PRIEKŠĒJĀ PANEĻA VADĪBAS ELEMENTI.....	4
AIZMUGURĒJĀ PANEĻA INFORMĀCIJA.....	6
PAMATNES PIESTIPRINĀŠANA.....	8
PAMATNES IZJAUKŠANA.....	11
PAMATNES ATVIENOŠANA.....	14
PIESTIPRINĀŠANA PIE SIENAS: PIESTIPRINĀŠANA HORIZONTĀLI.....	15
UZSTĀDĪŠANA UZ GALDA VIRSMAS.....	16
DISPLEJA NOVIETOŠANA.....	17
GROZĀMĀ PAMATNE (tikai M2780D / M2780DF).....	17
NOVIETOJUMS.....	17
KENSINGTON DROŠĪBAS SISTĒMA.....	18

ĀRĒJĀS APARATŪRAS UZSTĀDĪŠANA

ANTENAS PIEVIENOŠANA.....	19
HDTV UZTVĒRĒJA UZSTĀDĪŠANA.....	20
DVD (ČĪPARVIDEODISKU) ATSKAŅOTĀJA PIESLĒGŠANA.....	23
Videomagnetofona (VCR) pieslēgšana.....	26
CI MODUĻA IEVIETOŠANA.....	29
DIGITĀLĀS AUDIO IZEJAS IESTATĪŠANA.....	30
USB SETUP.....	31
AUSTIŅU UZSTĀDĪŠANA.....	32
CITA AV AVOTA UZSTĀDĪŠANA.....	33
DATORA PIESLĒGŠANA.....	34
VADU IZVIETOŠANA KORPUSA AIZMUGURĒ.....	37
ATBALSTĪTĀ DISPLEJA IZŠĶIRTSPĒJA.....	38

TV SKATĪŠANĀS/PROGRAMMU VADĪBA

TĀLVADĪBAS PULTS POGU FUNKCIJAS.....	40
TV IESLĒGŠANA.....	42
PROGRAMMU IZVĒLE.....	42
SKAĻUMA REGULĒŠANA.....	42
QUICK MENU (DISKA IZVĒLNE).....	43
EKRĀNA IZVĒLNES ATLASĪŠANA UN REGULĒŠANA.....	44
AUTOMĀTISKĀ PROGRAMMU NOSKAŅOŠANA.....	45
KABEĻA DTV IESTATĪŠANA (TIKAI KABEĻA REŽĪMĀ).....	50
MANUĀLĀ PROGRAMMU NOSKAŅOŠANA (DIGITĀLAJĀ REŽĪMĀ).....	51
MANUĀLĀ PROGRAMMU NOSKAŅOŠANA	

(ANALOGAJĀ REŽĪMĀ).....	53
PROGRAMMU REDĪĢĒŠANA.....	55
DTV/RADIO REŽĪMĀ.....	56
TV REŽĪMĀ.....	56
PROGRAMMATŪRAS ATJAUNINĀŠANA.....	58
DIAGNOSTIKA.....	60
CI [KOPĪGĀ INTERFEISA] INFORMĀCIJA.....	61
PROGRAMMU SARAKSTA IZVĒLE.....	62
IECIENĪTĀS PROGRAMMAS IESTATĪŠANA.....	63
IEVADES SARAKSTS.....	64

EPG (ELECTRONIC PROGRAMME GUIDE — ELEKTRONISKAIS PROGRAMMU CEĻVEDIS) (DIGITĀLAJĀ REŽĪMĀ)

EPG ieslēgšana/izslēgšana.....	65
Izvēlieties programmu.....	65
Pogu Funkcija TAGAD/NĀKAMAIS CEĻVEDIS Režīmā.....	66
Pogu Funkcija 8 dienu Ceļveža Režīmā.....	66
Pogas funkcija Datuma Izmaiņšanas Režīmā.....	67
Pogas Funkcija Paplašinātā Apraksta Logā.....	67
Pogas funkcija Ierakstīt/Atgādināt Iestatījumu Režīmā.....	68
Pogu funkcija Ieplānotā saraksta režīmā.....	68

ATTĒLA VADĪBA

ATTĒLA LIELUMA (MALU ATTIECĪBAS) VADĪBA.....	69
ATTĒLA VEDNIS.....	71
ENERĢIJAS TAUPIŠANA.....	72
ATTĒLA RŪPNĪCAS IESTATĪJUMI.....	73
ATTĒLA REGULĒŠANA MANUĀLI.....	74
ATTĒLA UZLABOŠANAS TEHNOĻĪJA.....	75
EKSPERTA ATTĒLA VADĪBA.....	76
ATTĒLA ATĪESTATĪŠANA.....	79
EKRĀNA UZSTĀDĪŠANA DATORA REŽĪMĀ.....	80

SKAŅAS KONTROLE

AUTOMĀTISKAIS SKAĻUMA IZLĪDZINĀTĀJS.....	85
SKAIDRA BALSS II.....	86
BALANSS.....	87
RŪPNĪCAS SKAŅU IESTATĪJUMI — REŽĪMS SOUND MODE.....	88
RŪPNĪCAS SKAŅU IESTATĪJUMI	

– LIETOTĀJA REŽĪMS	89
Surround X	89
AUDIO ATIESTATĪŠANA	90
DIGITĀLA AUDIO IZEJA	91
TV SKAĻRUŅU IESLĒGŠANAS/IZSLĒGŠANA IESTATĪŠANA	92
DTV (Digitālā televīzija) AUDIO IESTATĪJUMS (TIKAI DIGITĀLĀ REŽĪMĀ)	93
I/II	
Uztveršana stereo/divvalodu režīmā (tikai analogajā režīmā)	94
NICAM kodētās skaņas uztveršana (tikai analogajā režīmā)	95
Skaļruņu skaņas izejas izvēle	95

LAIKA IESTATĪJUMS

PULKSTENĀ IESTATĪŠANA	96
AUTOMĀTISKĀ IESLĒGŠANĀS/IZSLĒGŠANĀS LAIKA IESTATĪJUMS	97
MIEGA TAIMERA IESTATĪJUMS	98

IZVĒLES IESTATĪJUMS

EKRĀNA IZVĒLNES VALODAS/VALSTS ATLASĪŠANA	99
VALODAS IZVĒLE (TIKAI DIGITĀLĀ REŽĪMĀ)	100
AUDIO APRAKSTS (TIKAI DIGITĀLĀ REŽĪMĀ)	101
DATU APKALPOŠANA	102
SIGNĀLA IEEJAS NOSAUKUMS	103
BAROŠANAS INDIKATORS	104
DEMON. REŽĪMS	105
REŽĪMA IESTATĪŠANA	106
INICIALIZĒŠANA (RŪPNĪČAS SĀKOTNĒJO IESTATĪJUMU ATIESTATĪŠANA)	107

VECĀKU VADĪBA/REITINGS

PAROLES IESTATĪŠANA UN SISTĒMAS NOBLOKĒŠANA	108
BLOKĒT PROGRAMMU	109
VECĀKU NOTEIKTA KONTROLE (TIKAI DIGITĀLĀ REŽĪMĀ)	110
IEEJAS BLOKĒŠANA	111
TAUSTIŅU BLOKĒŠANA	112

LAI IZMANTOTU USB IERĪCI

PIEVIENOJOT USB IERĪCI	113
Foto saraksts	115
Mūzikas sar	121
FILMU SARAKSTS	125
DIVX REĢISTRĀCIJAS KODS	132
DEAKTIVIZĒŠANA	133

TELETEKSTS

IESLĒGŠANA/IZSLĒGŠANA	134
VIENKĀRŠS TEKSTS	134
AUGSTĀKĀ LĪMEŅA TEKSTS	134
FASTEXT (ĀTRAIS TEKSTS)	135
ĪPAŠA TELETEKSTA FUNKCIJA	135

DIGITĀLAIS TELETEKSTS

TELETEKSTS DIGITĀLĀ PAKALPOJUMA IETVAROS	136
TELETEKSTS DIGITĀLĀ PAKALPOJUMĀ	136

PIELIKUMS

PROBLĒMU NOVĒRŠANA	137
TEHNISKĀ APKOPE	141
IZSTRĀDĀJUMA SPECIFIKĀCIJAS	142
IR (INFRASARKANIE STARI) KODI	146
ĀRĒJO VADĪBAS IERĪČU IESTATĪŠANA	
RS-232C iestatīšana	147
Savienotāja tips: D-Sub 9 kontaktu, ietvertais	147
RS-232C konfigurācijas	147
Televizora ID	148
Komunikācijas parametri	149

SAGATAVOŠANĀS

PRIEKŠĒJĀ PANEĻĀ VADĪBAS ELEMENTI

- Šis ir priekšējā paneļa vienkāršots attēlojums. Šeit redzamais televizors var nedaudz atšķirties no jūsu modeļa.

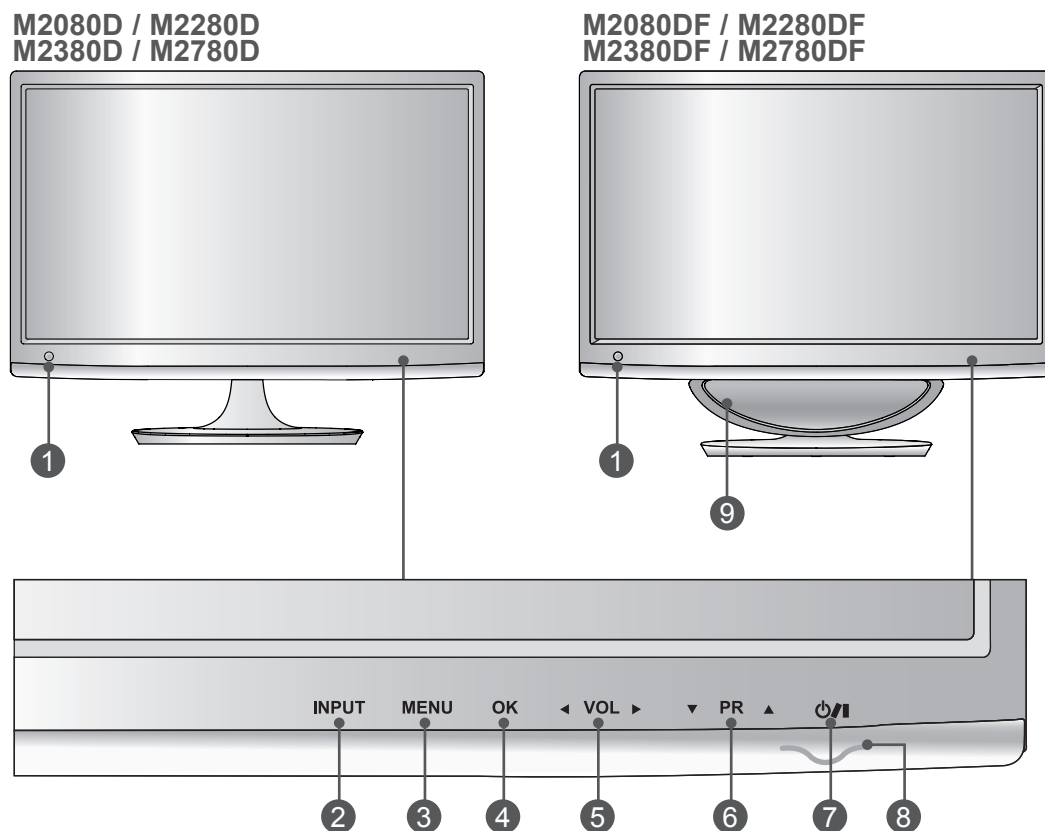

- 1 **Infrasarkano staru uztvērējs (tālvadības pults saņēmējs)**
- 2 **POGA IEEJA**
- 3 **Poga MENU (IZVĒLNE)**
- 4 **OK BUTTON**
- 5 **POGA VOLUME (SKAĻUMS)**
- 6 **PROGRAMME BUTTON**
- 7 **POWER BUTTON (IZSLĒGT BAROŠANU)**
- 8 **Barošanas indikators**
deg ar zilu gaismu, kad televizors ir ieslēgts.
Piezīme: strāvas indikatoru iespējams pielāgot izvēlnē OPCĪJA.
- 9 **ZEMFREKVENCES SKAĻRUNIS**

PRIEKŠĒJĀ PANEĻĀ VADĪBAS ELEMENTI

- Šis ir priekšējā paneļa vienkāršots attēlojums. Šeit redzamais televizors var nedaudz atšķirties no jūsu modeļa.

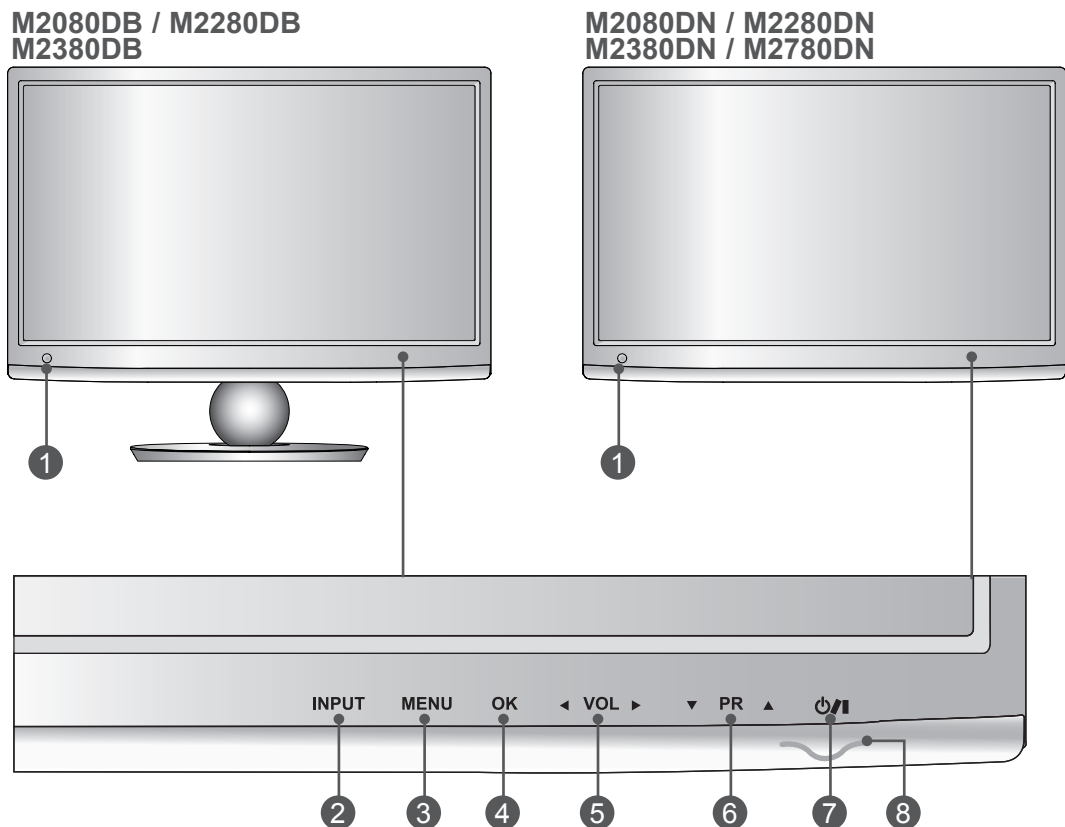

- 1 Infrasarkanais staru uztvērējs (tālvadības pults saņēmējs)
- 2 POGA IEEJA
- 3 Poga MENU (IZVĒLNE)
- 4 OK BUTTON
- 5 POGA VOLUME (SKAĻUMS)
- 6 PROGRAMME BUTTON
- 7 POWER BUTTON (IZSLĒGT BAROŠANU)
- 8 Barošanas indikators
deg ar zilu gaismu, kad televizors ir ieslēgts.
Piezīme: strāvas indikatoru iespējams pielāgot izvēlnē OPCĪJA.

SAGATAVOŠANĀS

AIZMUGURĒJĀ PANEĻĀ INFORMĀCIJA

- Šis ir aizmugurējā paneļa vienkāršots attēlojums. Šeit redzamais televizors var nedaudz atšķirties no jūsu modeļa.

SAGATAVOŠANĀS

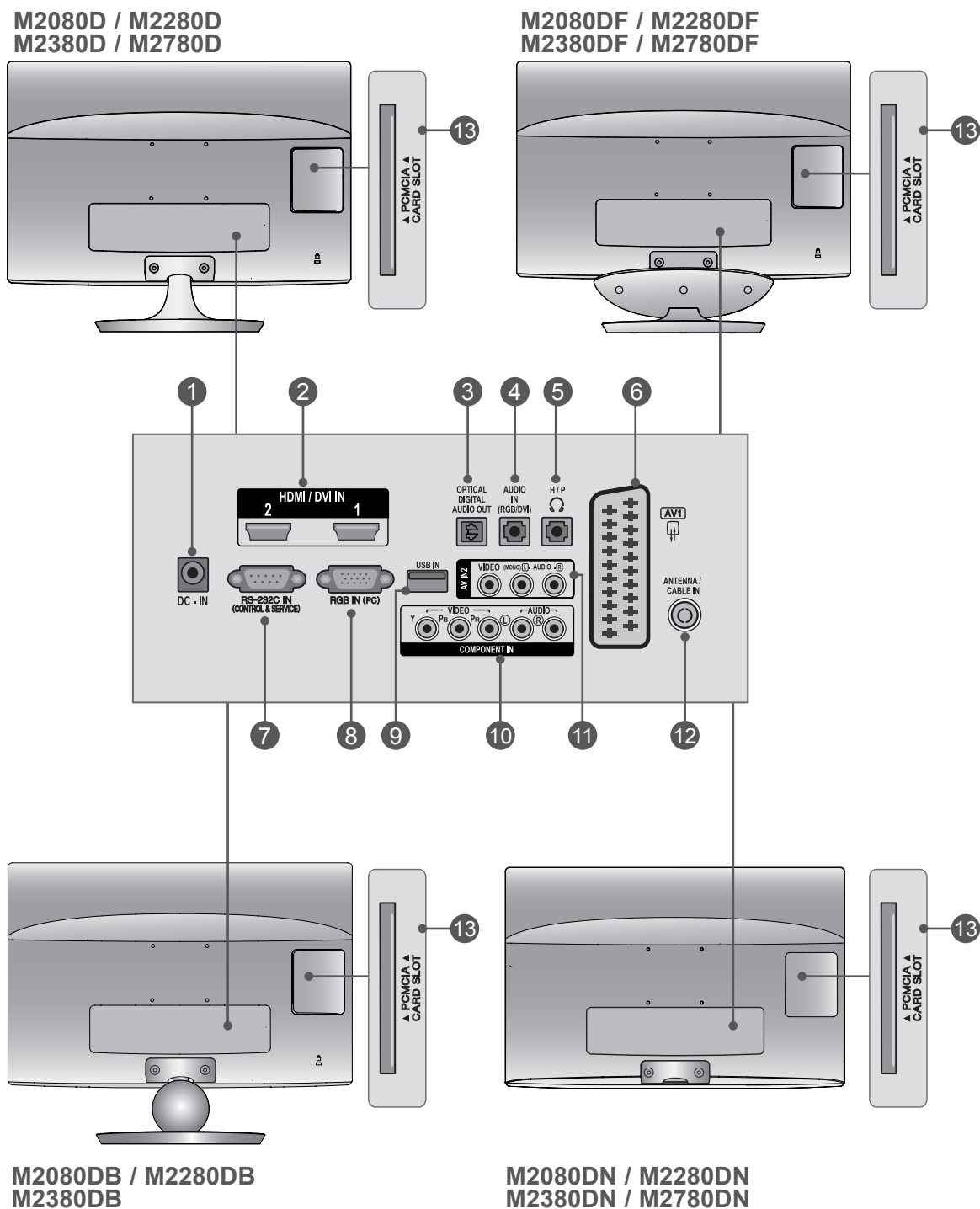

AIZMUGURĒJĀ PANEĻA INFORMĀCIJA

- 1 LĪDZSTRĀVAS ADAPTERA LIGZDA**
Pieslēdziet šeit barošanas sprieguma vadu.
- 2 HDMI/DVI IEVADE**
HDMI signālu pievienojiet HDMI IN ieejai.
Vai DVI (VIDEO) signāls uz HDMI IN ieeju ar DVI – HDMI kabeli.
- 3 OPTISKĀ DIGITĀLĀ AUDIO IZVADE**
Savienojiet digitālo audio ar dažāda veida aparatūru. Savienojiet ar digitālu audio ierīci.
Izmantojiet optisku audio kabeli.
- 4 RGB/DVI AUDIO IEEJA**
Pievienojiet audio no PC (datora).
- 5 AUSTIŅU LIGZDA**
Iespraudiet austiņas austiņu ligzdā.
- 6 Ligzda Euro Scart (AV1)**
Šīm ligzdām pievienojiet Scart ligzdas ieeju vai izeju no ārējās ierīces.
- 7 RS-232C ieejas (CONTROL&SERVICE) (VADĪBA&APKOPE) ports**
Savienot ar datora RS-232C portu.
Šis ports ir paredzēts režīmam Service (Serviss) un Hotel (Viesnīca).
- 8 RGB IEEJA**
Pievienojiet izvadi no PC.
- 9 USB ieeja**
- 10 KOMB. SIGN. IEVADE**
Šīm ligzdām pievienojiet kombinētā signāla video/audio ierīci.
- 11 AV2 (AUDIO/VIDEO) IEEJA**
Šīm ligzdām pievienojiet audio/video izeju no ārējās ierīces.
- 12 ANTENAS / KABEĻA IEEJA**
Šai ligzdai pievienojiet ētera signālus.
- 13 PCMCIA (PERSONĀLĀ DATORA ATMIŅAS KARŠU STARPTAUTISKĀ ASOCIĀCIJA) KARTES LIGZDA.**
Ievietojiet CI moduli PCMCIA KARTES LIGZDĀ.
(Šī funkcija nav pieejama visās valstīs.)

SAGATAVOŠANĀS

M2080D/M2280D/M2380D/M2780D

PAMATNES PIESTIPRINĀŠANA

- Šeit redzamais televizors var nedaudz atšķirties no jūsu modeļa.

1 Uzmanīgi novietojiet televizoru ar ekrānu uz leju uz mīkstas virsmas, kas televizoru un tā ekrānu aizsargās no bojājumiem.

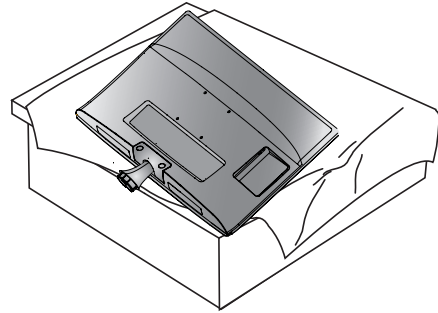

2 Produktam ievietojiet **Pamatne**.

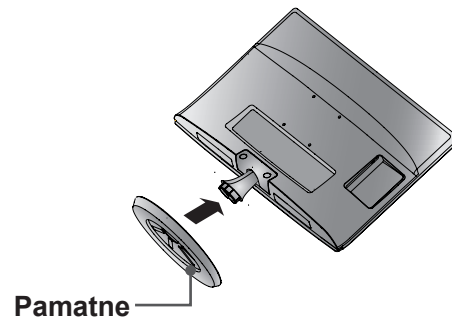

3 Izmantojiet reljefo elementu pamatnes apakšdaļā un grieziet skrūvi pulksteņrādītāju virzienā, lai to **Monēta**.

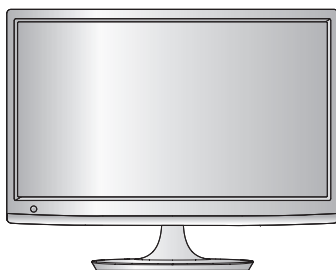
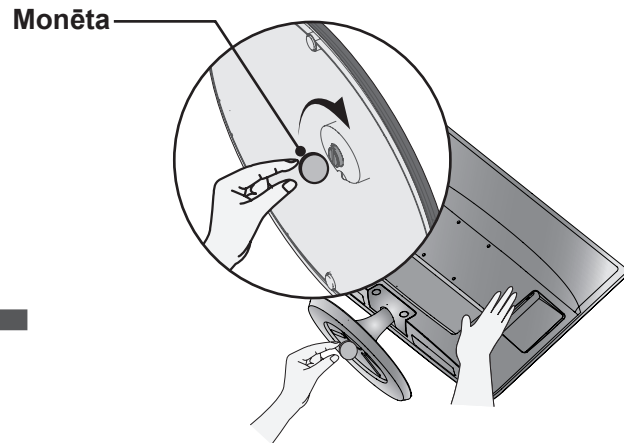

M2080DF/M2280DF/M2380DF/M2780DF

PAMATNES PIESTIPRINĀŠANA

■ Šeit redzamais televizors var nedaudz atšķirties no jūsu modeļa.

1 Uzmanīgi novietojiet televizoru ar ekrānu uz leju uz mīkstas virsmas, kas televizoru un tā ekrānu aizsargās no bojājumiem.

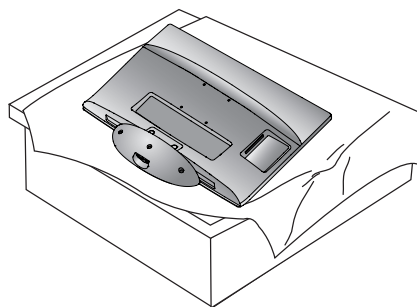

2 Produktam ievietojiet Pamatne.

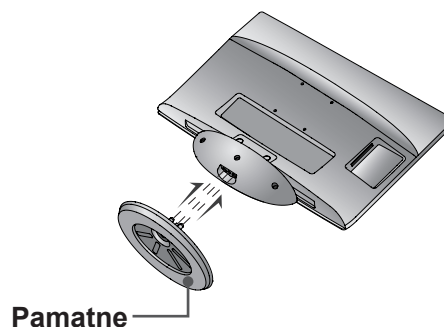

3 Izmantojiet reljefo elementu pamatnes apakšdaļā un grieziet skrūvi pulksteņrādītāju virzienā, lai to **Monēta**.

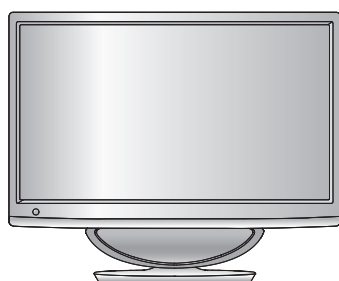
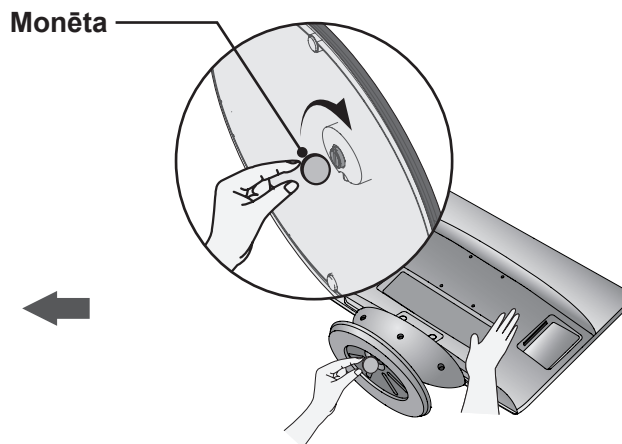

PAMATNES PIESTIPRINĀŠANA

■ Šeit redzamais televizors var nedaudz atšķirties no jūsu modeļa.

1 Uzmanīgi novietojiet televizoru ar ekrānu uz leju uz mīkstas virsmas, kas televizoru un tā ekrānu aizsargās no bojājumiem.

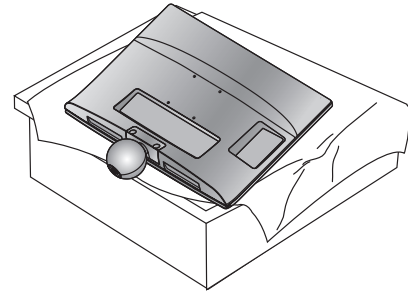

2 Produktam ievietojiet **Pamatne**.

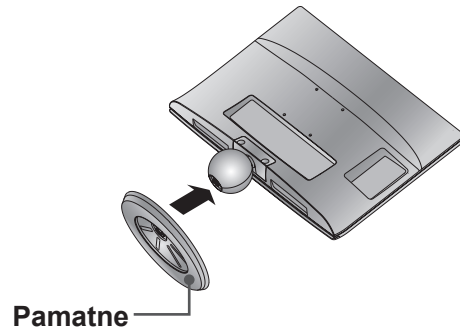

3 Izmantojiet reljefo elementu pamatnes apakšdaļā un grieziet skrūvi pulksteņrādītāju virzienā, lai to **Monēta**.

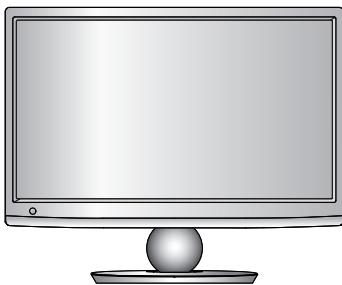
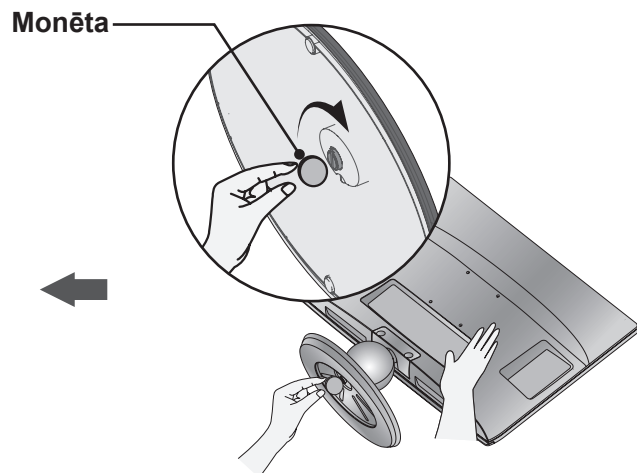

PAMATNES IZJAUKŠANA

- Šeit redzamais televizors var nedaudz atšķirties no jūsu modeļa.

- 1 Novietojiet televizoru ar ekrānu uz leju uz spilvena vai mīksta materiāla.

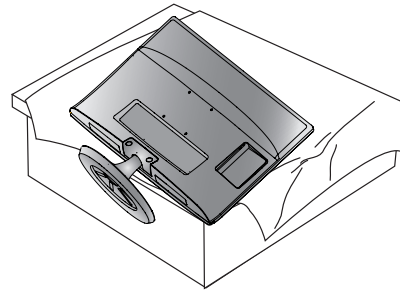

- 2 Pievienojiet monitoru standarta **Pamatne**, griežot skrūvi pa kreisi. Izmantojiet **Monēta** pamatnes apakšdaļā un pagrieziet skrūvi.

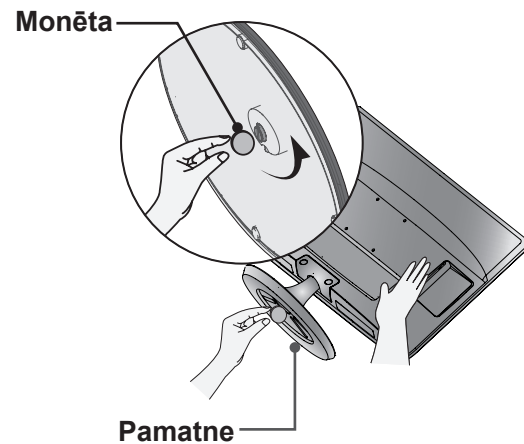

- 3 Velciet pamatni.

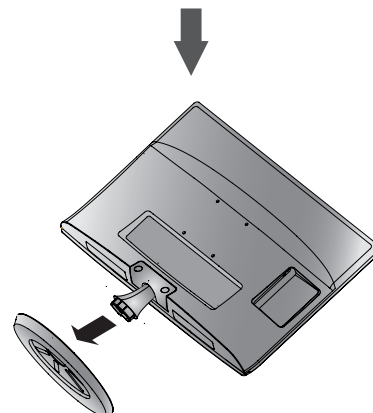

SAGATAVOŠANĀS

M2080DF/M2280DF/M2380DF/M2780DF

PAMATNES IZJAUKŠANA

- Šeit redzamais televizors var nedaudz atšķirties no jūsu modeļa.

1 Novietojiet televizoru ar ekrānu uz leju uz spilvena vai mīksta materiāla.

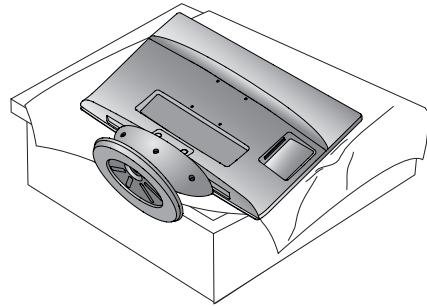

2 Pievienojiet monitoru standarta **Pamatne**, griežot skrūvi pa kreisi. Izmantojiet **Monēta** pamatnes apakšdaļā un pagrieziet skrūvi.

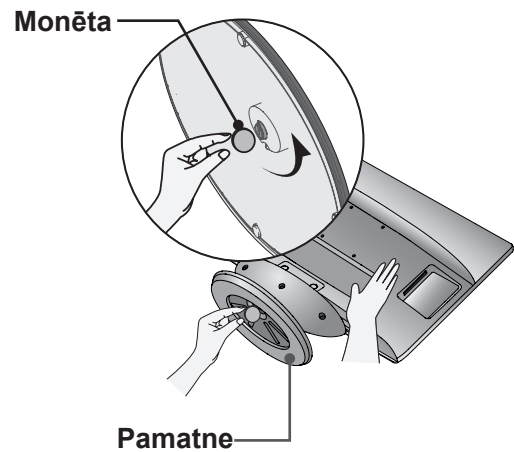

3 Velciet pamatni.

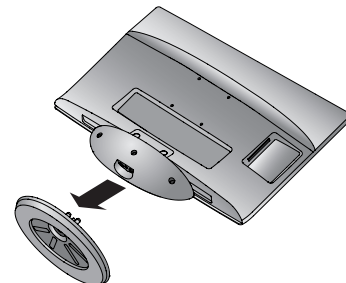

PAMATNES IZJAUKŠANA

■ Šeit redzamais televizors var nedaudz atšķirties no jūsu modeļa.

1 Novietojiet televizoru ar ekrānu uz leju uz spilvena vai mīksta materiāla.

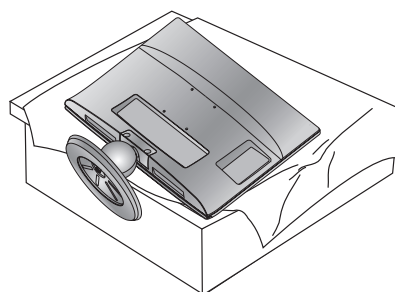

2 Pievienojiet monitoru standarta **Pamatne**, griežot skrūvi pa kreisi. Izmantojiet **Monēta** pamatnes apakšdaļā un pagrieziet skrūvi.

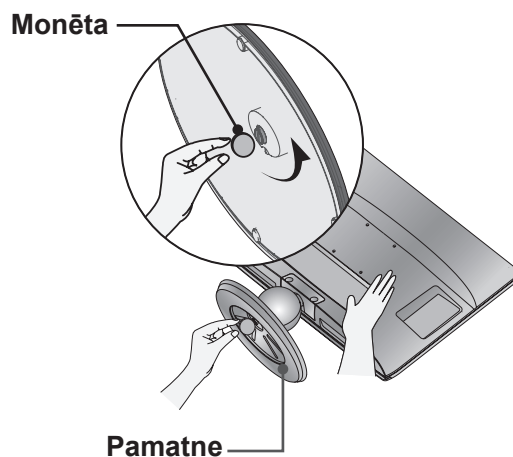

3 Velciet pamatni.

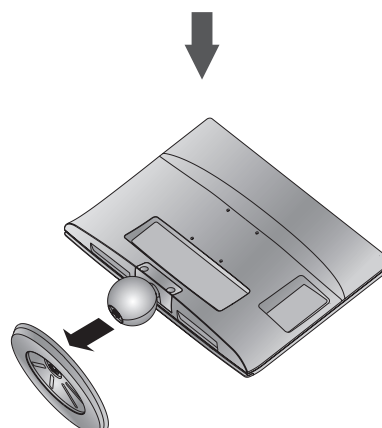

SAGATAVOŠANĀS

PAMATNES ATVIENOŠANA

- Šeit redzamais televizors var nedaudz atšķirties no jūsu modeļa.
- Noņemiet pamatni tādā pašā veidā kā turpmāk, kad tā tiek izmantota kā sienas āķis.

1. Noņemiet skrūvi 2. punktā.
2. Velciet pamatni.

M2080D / M2280D
M2380D / M2780D



M2080DB / M2280DB
M2380DB



3. Skrūves uzstādīšana 2. punktā

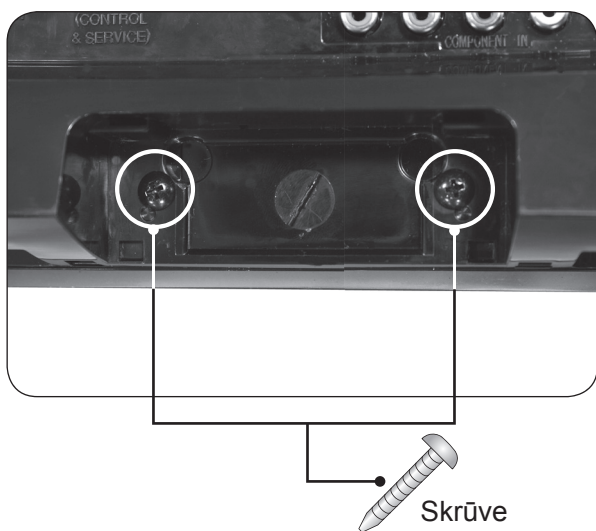

PIESTIPRINĀŠANA PIE SIENAS: PIESTIPRINĀŠANA HORIZONTĀLI

Lai nodrošinātu labu ventilāciju, televizora abās pusēs un no sienas atstājiet 10 cm lielu atstarpi. Detalizētas piestiprināšanas instrukcijas varat saņemt no sava izplatītāja; sk. papildu materiālu “Slīpās sienas montāžas kronšteina novietošanas un piestiprināšanas instrukcija”.

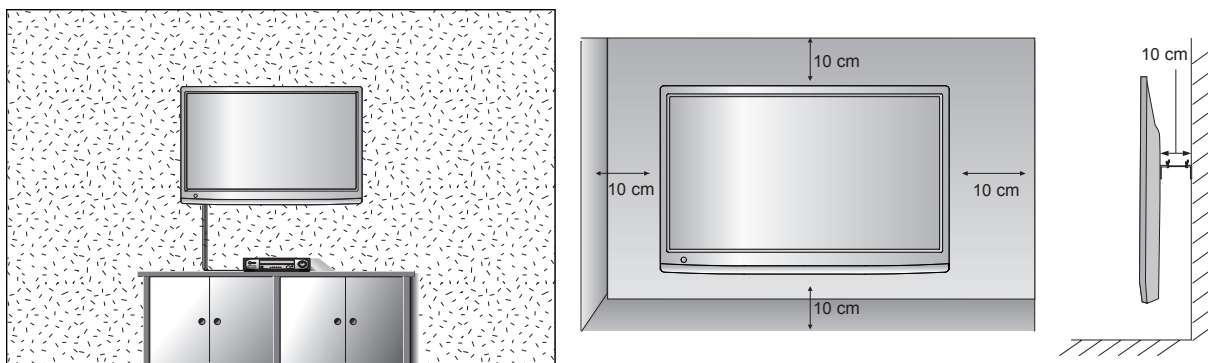

Ja plānojat stiprināt televizoru pie sienas, tā aizmugurē uzstādiēt sienas montāžas mehānismu (papildu detaļas).

Ja televizora uzstādīšanai izmantojat sienas montāžas mehānismu (papildu daļas), piestipriniet to rūpīgi, lai tas nenokristu.

1. Noteikti izmantojiet VESA standartiem atbilstošas skrūves un sienas stiprinājumu.
2. Ja izmantotās skrūves ir garākas nekā ieteicamās, var sabojāt produktu.
3. Izmantojot VESA standartiem neatbilstošas skrūves, var sabojāt produktu vai arī tās var iznākt ārā no sienas. Mēs neuzņemamies atbildību par bojājumiem, kas radušies šo norādījumu neievērošanas rezultātā.
4. Atbilstība VESA, noteikti ņemot vērā skrūvju sienas montāžas izmērus un montāžas skrūvju specifikācijas
5. Lūdzu, izmantojiet VESA standartu, kā tālāk norādīts.
 - 5-1) 784,8 mm (30,9 collas) un mazāk
 - * Sienas montāžas paliktņa biezums: 2,6 mm
 - * Skrūve : Φ 4,0 mm x augstums 0,7 mm x garums 10 mm
 - 5-2) 787,4 mm (31,0 colla) un vairāk
 - * Lūdzu, izmantojiet VESA standarta sienas montāžas paliktņi un skrūves.

< Sienas montāžas izmēri >

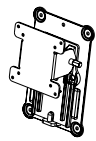
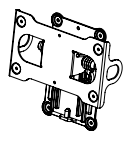
Modelis	M2080D M2280D M2380D M2080DF M2380DF M2380DF	M2080DB M2280DB M2380DB M2080DN M2380DN M2380DN	M2780D M2780DF M2780DN
VESA (A x B)	75 x 75		200 x 100
Sienas stiprinājuma kronšteins (papildu)	RW120 		RW240 

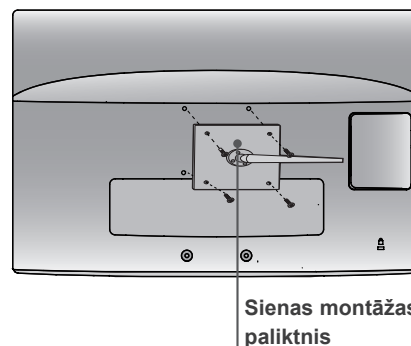

SAGATAVOŠANĀS

UZSTĀDĪŠANA UZ GALDA VIRSMAS

■ Šeit redzamais televizors var nedaudz atšķirties no jūsu modeļa.

Lai nodrošinātu labu ventilāciju, televizora abās pusēs un no sienas atstājiet 10 cm lielu atstarpi.

SAGATAVOŠANĀS

**M2080D / M2280D
M2380D / M2780D**

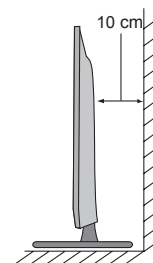
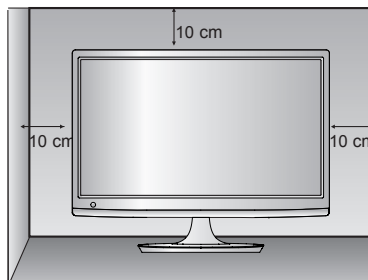
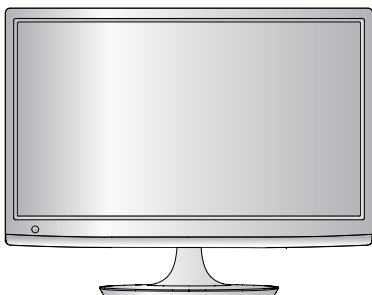

**M2080DF / M2280DF
M2380DF / M2780DF**

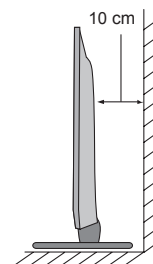
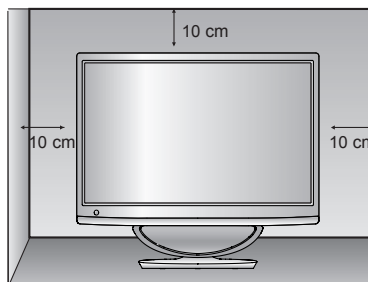
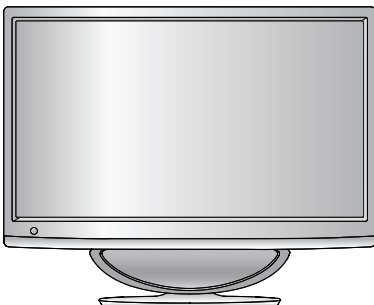

**M2080DB / M2280DB
M2380DB**

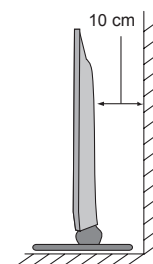
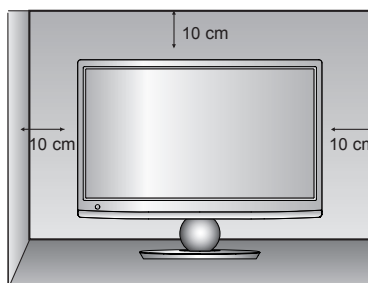
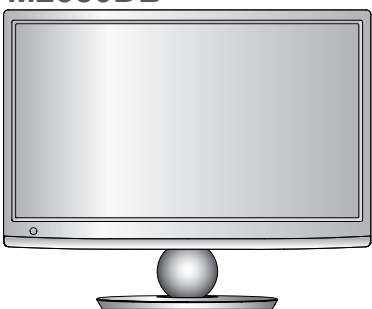

DISPLEJA NOVIETOŠANA

- Šeit redzamais televizors var nedaudz atšķirties no jūsu modeļa.

* Slīpuma diapazons:

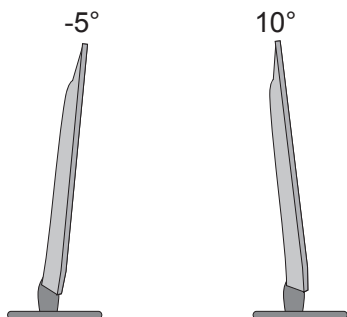

Paneļa novietojumu varat dažādi regulēt, līdz tas novietots visērtākajā pozīcijā.

GROZĀMĀ PAMATNE (tikai M2780D / M2780DF)

- Šeit redzamais televizors var nedaudz atšķirties no jūsu modeļa.

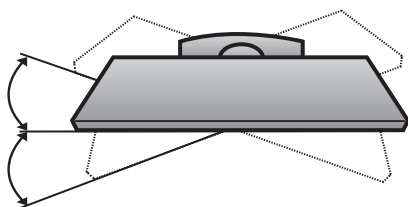

Pēc televizora novietošanas varat manuāli noregulēt televizora novietojumu ērtākai skatīšanai, grozot to līdz 179 grādiem pa labi vai pa kreisi.

NOVIETOJUMS

Novietojiet televizoru, lai uz ekrāna nekristu spilgta gaisma vai tieši saules stari. Uzmanieties, lai nepakļautu televizoru nevajadzīgiem satricinājumiem, mitrumam, putekļiem vai karstumam. Parūpējieties arī, lai televizors tiktu novietots stāvoklī, kas nodrošina brīvu gaisa plūsmu. Neaizsedziet ventilācijas atveres uz aizmugurējā vāka.

! BRĪDINĀJUMS

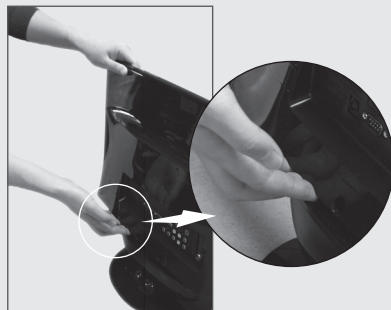
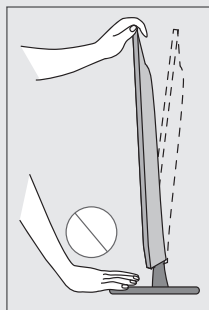

- Regulējot ekrāna leņķi, nelieciet pirkstu(s) starp monitora galviņu un pamatni vai zemfrekvences skaļruni. Pretējā gadījumā varat savainot pirkstu(s).

M2080DF / M2280DF / M2380DF / M2780DF

KENSINGTON DROŠĪBAS SISTĒMA

- Produkts ir aprīkots ar Kensington drošības sistēmas savienotāju, kas atrodas uz aizmugurējā paneļa. Pievienojiet Kensington drošības sistēmas kabeli, kā parādīts tālāk.
- Papildnorādījumus par Kensington drošības sistēmas uzstādīšanu un lietošanu skatiet lietošanas rokasgrāmatā, kas iekļauta Kensington drošības sistēmas komplektācijā.
Lai saņemtu plašāku informāciju, apmeklējiet <http://www.kensington.com> — uzņēmuma Kensington interneta mājaslapu. Kensington piedāvā drošības sistēmas, kas paredzēta dārgam elektroniskam aprīkojumam, piemēram, piezīmjdatoriem un LCD projektoriem.

PIEZĪME.

- Kensington drošības sistēma ir papildu piederums.

PIEZĪMES

- Ja produkts nav iesilis, to ieslēdzot, tas var īsi nomirgot.
Tas ir normāli; ar produktu nekas nav noticis.
- Ekrānā var būt redzami dažī nelieli defekti, kas izskatās pēc maziem sarkanās, zaļās vai zilās krāsas punktiem.
Tomēr tie negatīvi neietekmē monitora veikspēju.
- Nepieskarieties LCD ekrānam un ilgstoši neturiet pie tā savu(s) pirkstu(s).
Šādā veidā ekrānā var radīt īslaicīgus deformācijas efektus.

**M2080D / M2280D
M2380D / M2780D**

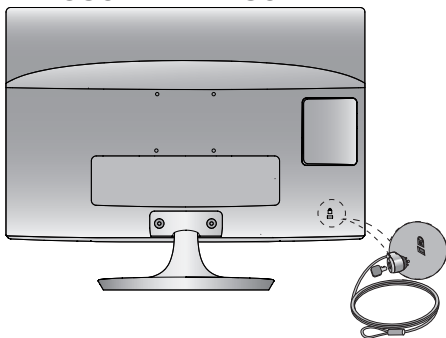

**M2080DF / M2280DF
M2380DF / M2780DF**

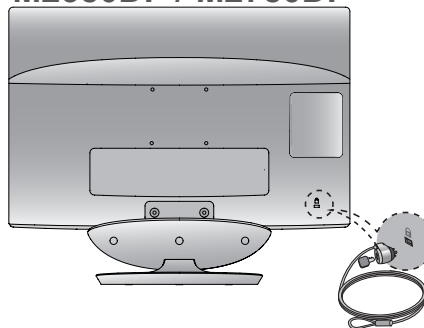

**M2080DB / M2280DB
M2380DB**

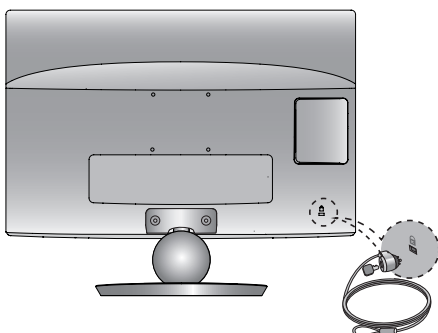

**M2080DN / M2280DN
M2380DN / M2780DN**

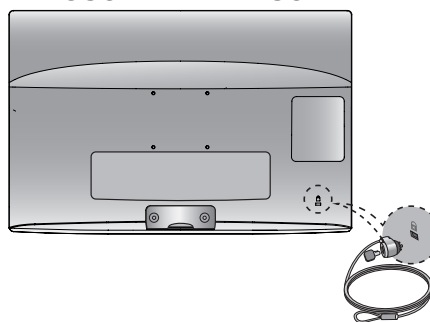

ĀRĒJĀS APARATŪRAS UZSTĀDĪŠANA

- Lai novērstu aparātūras bojājumus, nekad nepieslēdziet jebkādu barošanas vadus, kamēr neesat pabeidzis pievienot visu aparātūru.

ANTENAS PIEVIENOŠANA

- Lai iegūtu optimālu attēla kvalitāti, regulējiet antenas virzienu.
- Antenas kabelis un pārveidotājs piegādes komplektā nav ietverts.

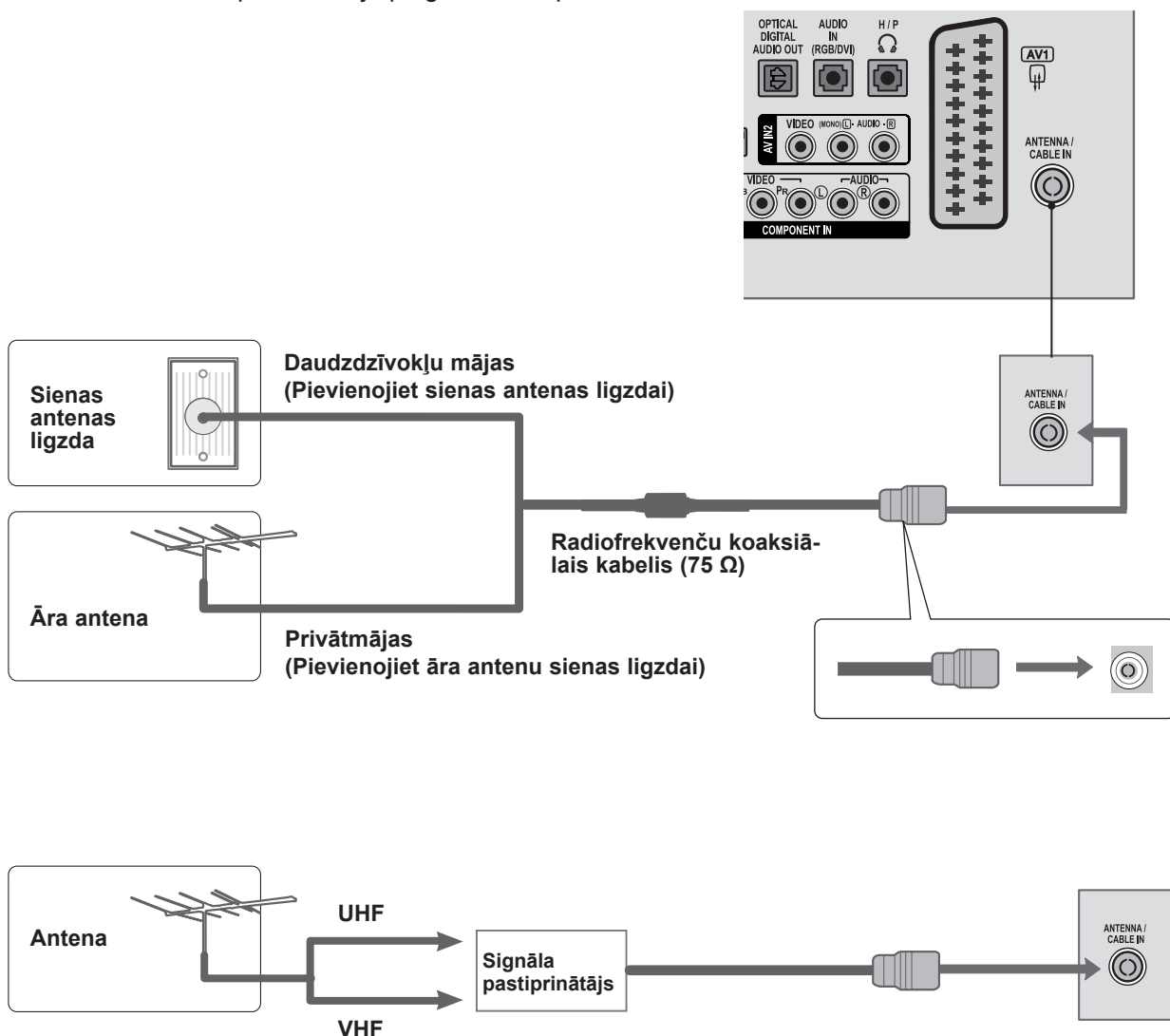

- Lai iegūtu labāku attēla kvalitāti zonās ar vāju signālu, uzstādiet antenas signāla pastiprinātāju, kā parādīts iepriekš.
- Ja signāls jāsadala uz diviem televizoriem, pievienošanai izmantojiet antenas signāla sadalītāju.

ĀRĒJĀS APARATŪRAS UZSTĀDĪŠANA

- Lai novērstu aparatūras bojājumus, nekad nepieslēdziet barošanas vadus, kamēr neesat pabeidzis pievienot visu aparatūru.
- Šeit redzamais televizors var nedaudz atšķirties no jūsu modeļa.

HDTV UZTVĒRĒJA UZSTĀDĪŠANA

Savienošana, izmantojot komponentu kabeli

- 1 Pievienojiet digitālās abonenta ierīces video izejas (Y, PB, PR) TV ligzdām **COMPONENT IN VIDEO** (KOMBINĒTĀ SIGNĀLA VIDEO IEEJA).
- 2 Pievienojiet digitālās abonenta ierīces audio izeju TV ieejas ligzdām **COMPONENT IN AUDIO** (KOMBINĒTĀ SIGNĀLA AUDIO IEEJA).
- 3 Ieslēdziet digitālo abonenta ierīci. (Sk. digitālās abonenta ierīces lietotāja rokasgrāmatu.)
- 4 Izvēlieties ieejas signāla avotu **COMPONENT**, izmantojot tālvadības pults pogu **INPUT** (IEVADE)

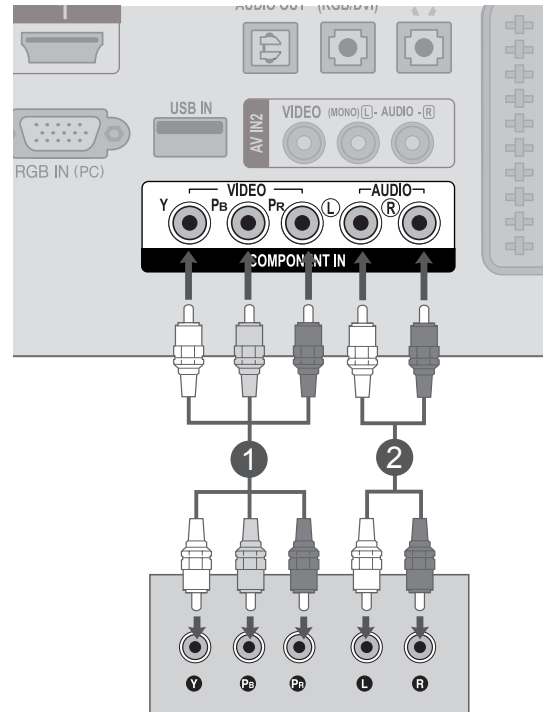

- **HDMI** audio atbalstīts formāts: **Dolby Digital**, **PCM**
DTS audio formāts netiek atbalstīts.

Signāls	Komp. signāls	HDMI
480i / 576i	JĀ	Nē
480p / 576p	JĀ	JĀ
720p / 1080i	JĀ	JĀ
1080p	JĀ (tikai 50 Hz / 60 Hz)	JĀ (24 Hz / 30 Hz / 50 Hz / 60 Hz)

Abonenta ierīces pievienošana ar HDMI kabeli

- 1 Pievienojiet digitālo abonenta ierīci pie televizora **HDMI/DVI IN 1** vai **HDMI/DVI IN 2** ligzdas
- 2 Ieslēdziet digitālo abonenta ierīci. (Sk. digitālās abonenta ierīces lietotāja rokasgrāmatu.)
- 3 Izvēlieties **HDMI 1** vai **HDMI 2** ieejas avotu, izmantojot tālvadības pults pogu **INPUT** (IEVADE).

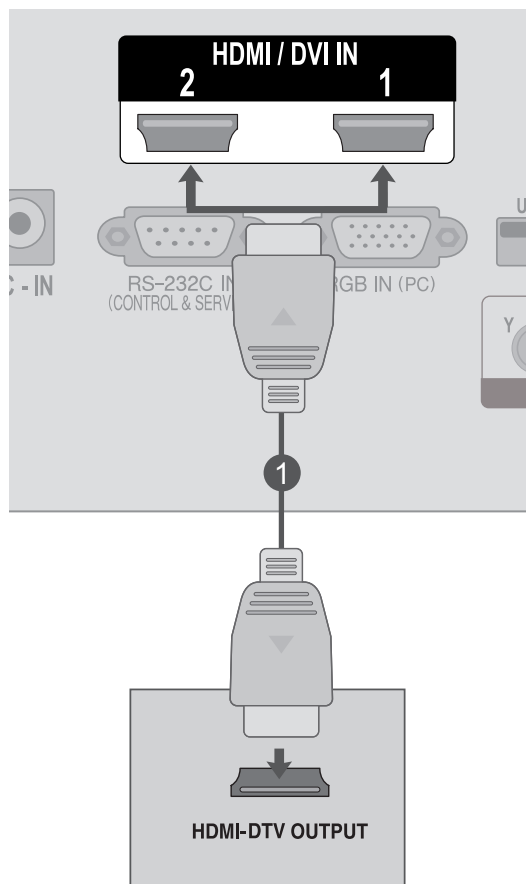

! PIEZĪME.

- Pārbaudiet, vai jūsu HDMI kabelis ir lielātruma HDMI kabelis. Ja HDMI kabeli nav lielātruma HDMI kabeli, var rasties mirgošana vai neparādīties attēls. Lūdzu, izmantojiet lielātruma HDMI kabeli.

ĀRĒJĀS APARATŪRAS UZSTĀDĪŠANA

Savienojums, izmantojot HDMI-DVI kabeļi

- 1 Pievienojiet digitālo abonenta ierīci pie televizora **HDMI/DVI IN 1** vai **HDMI/DVI IN 2** ligzdas.
- 2 Pievienojiet digitālās abonenta ierīces audio izeju televizora **AUDIO IN (RGB/DVI)** ligzundai.
- 3 Ieslēdziet digitālo abonenta ierīci. (Sk. digitālās abonenta ierīces lietotāja rokasgrāmatu.)
- 4 Izvēlieties **HDMI 1** vai **HDMI 2** ieejas avotu, izmantojot tālvadības pults pogu **INPUT (IEVADE)**.

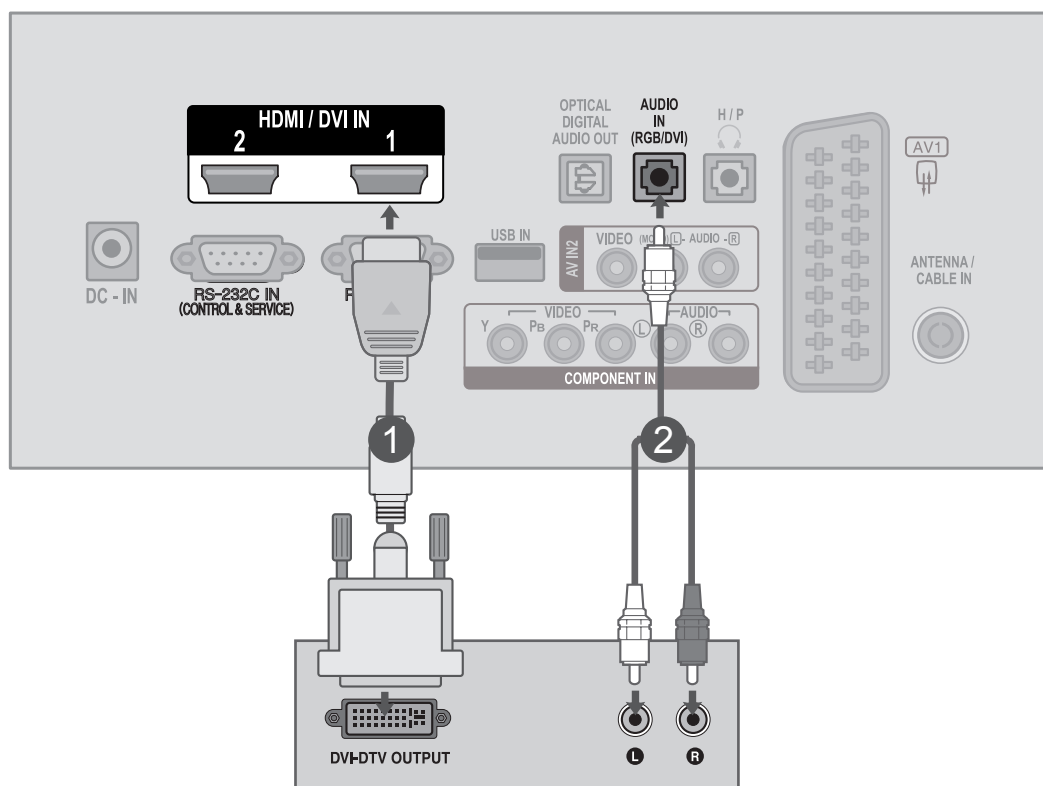

DVD (ČIPARVIDEODISKU) ATSKAŅOTĀJA PIESLĒGŠANA

Savienošana, izmantojot komponentu kabeli

- 1 Pievienojiet DVD video izejas (Y, PB, PR) TV ligzdām **COMPONENT IN VIDEO** (KOMBINĒTĀ SIGNĀLA VIDEO IEEJA).
- 2 Pievienojiet DVD audio izejas TV ieejas ligzdām **COMPONENT IN AUDIO** (KOMBINĒTĀ SIGNĀLA AUDIO IEEJA).
- 3 Ieslēdziet **DVD atskaņotāju** un ievietojiet DVD.
- 4 Izvēlieties ieejas signāla avotu **Kombinētais signāls**, izmantojot tālvadības pults pogu **INPUT** (IEVADE).
- 5 Lietošanas instrukcijas skatiet DVD atskaņotāja rokasgrāmatā.

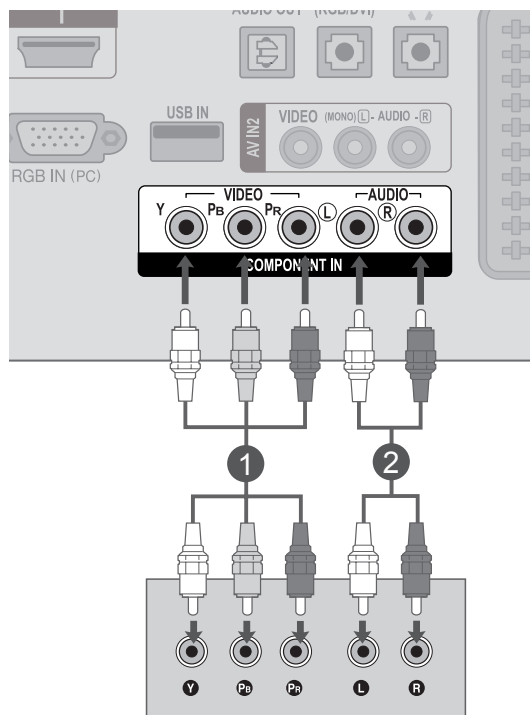

Kombinētā signāla (Component) ieejas porti

Lai iegūtu labāku attēla kvalitāti, pievienojiet DVD atskaņotāju komb. sign. ievades portiem, kā parādīts tālāk.

SET kombinētā signāla (Component) porti	Y	P _B	P _R
Video izeju porti uz DVD atskaņotāja	Y	P _B	P _R
	Y	B-Y	R-Y
	Y	Cb	Cr
	Y	Pb	Pr

ĀRĒJĀS APARATŪRAS UZSTĀDĪŠANA

Savienojuma izveide, izmantojot Euro Scart kabeli

- 1 Pievienojiet DVD atskaņotāja Euro scart ligzdu TV Euro scart ligzdai **AV1**.
- 2 Ieslēdziet DVD atskaņotāju un ievietojiet DVD.
- 3 Izvēlieties ieejas signāla avotu **AV1**, izmantojot tālvadības pults pogu **IEEJA**.
- 4 Lietošanas instrukcijas skatiet DVD atskaņotāja rokasgrāmatā.

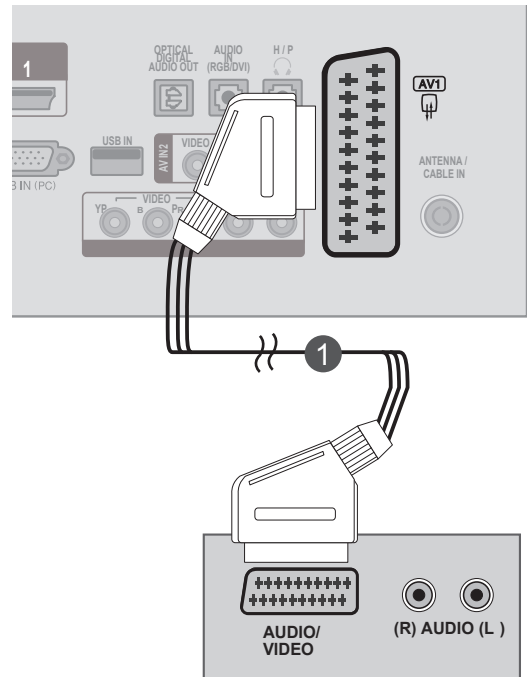

Scart	Ieeja			Izeja
	Video	Audio	RGB	Video, Audio
AV1	O	O	O	Analogā TV, Ciparu TV

Izejas veids \ Pašreizējais ievades režīms	AV1 (Televizora izeja)	AV1 (Kad notiek DTV plānotā ierakstīšana, izmantojot ierakstīšanas aprikojumu)
Ciparu TV	Ciparu TV	O
Analogā TV, AV	Analogā TV	O (Ievades režīms ir pārveidots par DTV)
Komb. sign./RGB	Analogā TV	
HDMI	X	

► TV Out (TV izvade): izejā nodrošina analogos vai digitālos TV signālus.

! PIEZĪME.

- Signāla veidu RGB, tas ir, sarkanā, zilā un zaļā krāsu modeļa signālu, var izvēlēties tikai ligzdai Euro scart, un tad var uztvert AV 1 signālu. Šādus signālus pārraida, piemēram, maksas TV dekodētājs, spēļu ierīce vai fotoattēlu kompaktdiska nolasīšanas ierīce.
- Noteikti izmantojiet ekranētu Scart kabeli

HDMI kabeļa pievienošanai

- 1 DVD HDMI izeju savienojiet ar televizora **HDMI/DVI IN 1** vai **HDMI/DVI IN 2** ligzdu
- 2 Izvēlieties **HDMI 1** vai **HDMI 2** ieejas avotu, izmantojot tālvadības pults pogu **IEEJA**.
- 3 Lietošanas instrukcijas skatiet DVD atskaņotāja rokasgrāmatā.

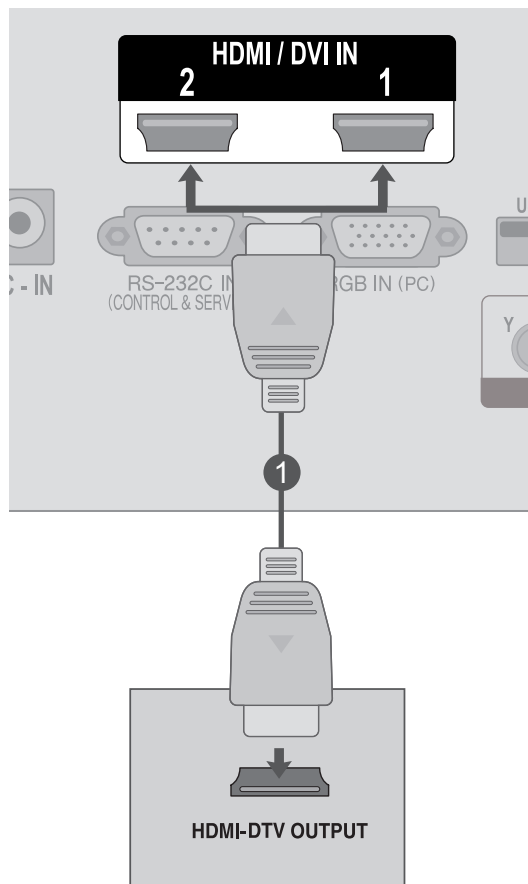

! PIEZĪME.

- Pārbaudiet, vai jūsu HDMI kabelis ir lielātruma HDMI kabelis. Ja HDMI kabeli nav lielātruma HDMI kabeli, var rasties mirgošana vai neparādīties attēls. Lūdzu, izmantojiet lielātruma HDMI kabeli.

ĀRĒJĀS APARATŪRAS UZSTĀDĪŠANA

Videomagnetofona (VCR) pieslēgšana

- Lai novērstu attēla trokšņus (traucējumus), starp VCR un televizoru atstājiet piemērotu attālumu.

Savienojot ar RF kabeli

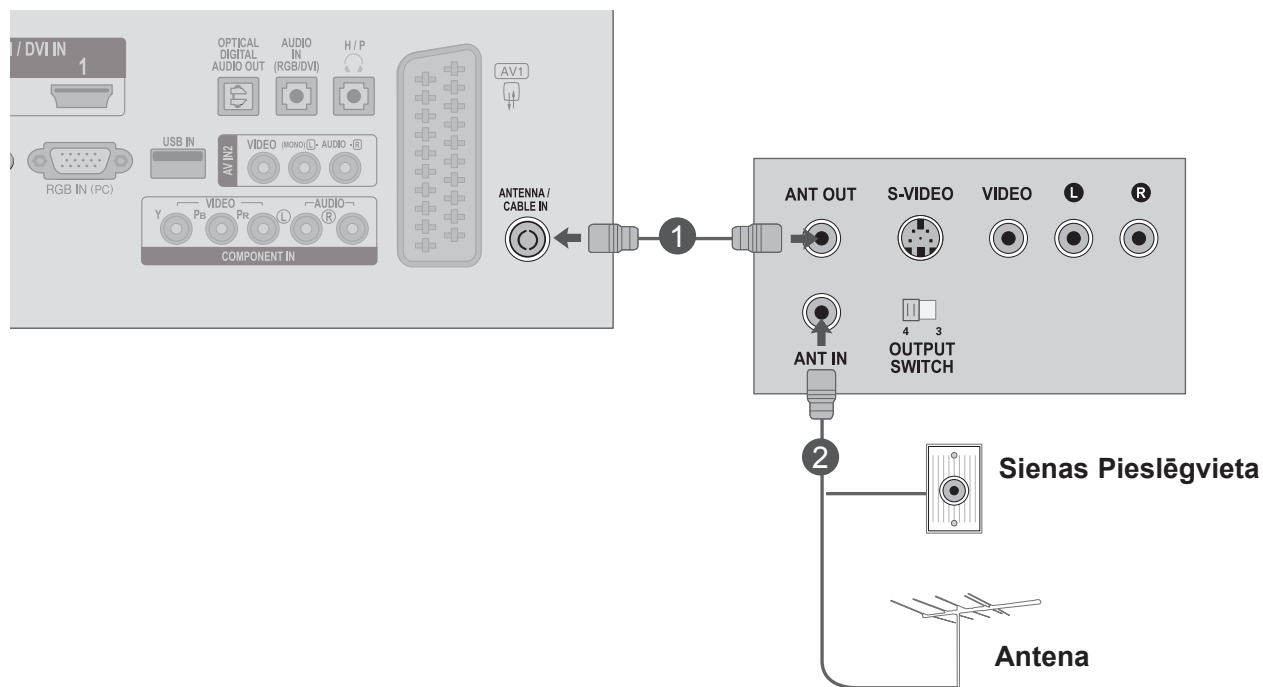

- 1 Pievienojiet VCR ligzdu **ANT OUT** (ANTENAS IZEJA) televizora ligzdai **ANTENNA IN** (ANTENAS IEEJA).
- 2 Pievienojiet antenas kabeli videomagnetofona ligzdai **ANT IN**.
- 3 Nospiediet **VCR** pogu **PLAY** (ATSKAŅOT) un salāgojiet SET un VCR, lai skatītos atbilstošo programmu.

Savienojuma izveide, izmantojot Euro Scart kabeli

- 1 Pievienojiet VCR Euro scart ligzdu TV Euro scart ligzdai AV1
Televizora Euro scart ligzda.
- 2 Ievietojiet VCR videolenti un nospiediet VCRpogu PLAY (ATSKAŅOT). (Sk. videomagnetofona lietošanas rokasgrāmatu.)
- 3 Izvēlieties ieejas signāla avotu **AV1**, izmantojot tālvadības pults pogu **IEEJA**.
- 4 Lietošanas instrukcijas skatiet VCR atskaņotāja rokasgrāmatā.

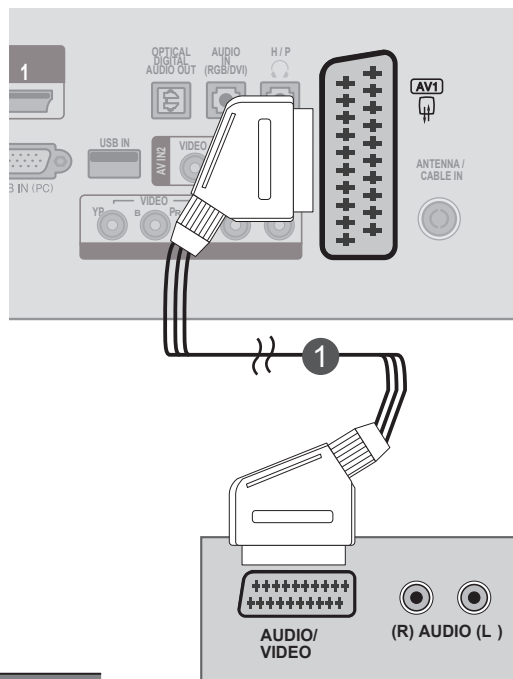

Scart	Ieeja			Izeja
	Video	Audio	RGB	Video, Audio
AV1	O	O	O	Analogā TV, Ciparu TV

Izejas veids	AV1 (Televizora izeja)	AV1 (Kad notiek DTV plānotā ierakstīšana, izmantojot ierakstīšanas aprīkojumu)
Ciparu TV	Ciparu TV	O
Analogā TV, AV	Analogā TV	O
Komb. sign./RGB	Analogā TV	(Ievades režīms ir pārveidots par DTV)
HDMI	X	

► TV Out (TV izvade): izejā nodrošina analogos vai digitālos TV signālus.

! PIEZĪME.

- Signāla veidu RGB, tas ir, sarkanā, zilā un zaļā krāsu modeļa signālu, var izvēlēties tikai ligzda Euro scart, un tad var uztvert AV 1 signālu. Šādus signālus pārraida, piemēram, maksas TV dekodētājs, spēļu ierīce vai fotoattēlu kompaktdiska nolasīšanas ierīce.
- Noteikti izmantojiet ekranētu Scart kabeli

ĀRĒJĀS APARATŪRAS UZSTĀDĪŠANA

Savienojot ar RCA kabeli

- 1 Starp SET un VCR savienojiet **AUDIO/VIDEO** ligzdas. Saskaņojiet ligzdu krāsas (video = dzeltens, audio kreisais kanāls = balts un audio labais kanāls = sarkans)
- 2 Ievietojiet **VCR** videolenti un nospiediet pogu **PLAY** (ATSKAŅOT). (Sk. videomagnetofona lietošanas rokasgrāmatu.)
- 3 Izvēlieties ieejas signāla avotu **AV2**, izmantojot tālvadības pults pogu **IEEJA**

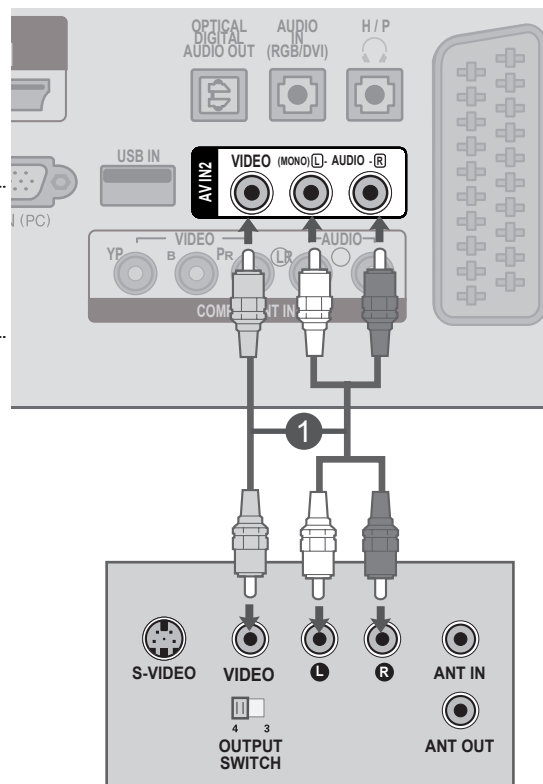

! PIEZĪME.

► Ja jums ir mono VCR, pievienojiet audiokabeļus no VCR televizora **AUDIO L/MONO** ligzdai.

CI MODUĻA IEVIETOŠANA

- Lai apskatītu nestandarta (maksas) pakalpojumus digitālā TV režīmā.
- Šī funkcija nav pieejama visās valstīs.

- 1 Ievietojiet CI moduli televizora **PCMCIA** (Personālā datora atmiņas karšu starptautiskā asociācija) **KARTES LIGZDĀ**, kā parādīts attēlā.

Papildinformāciju skatiet 61. lappusē.

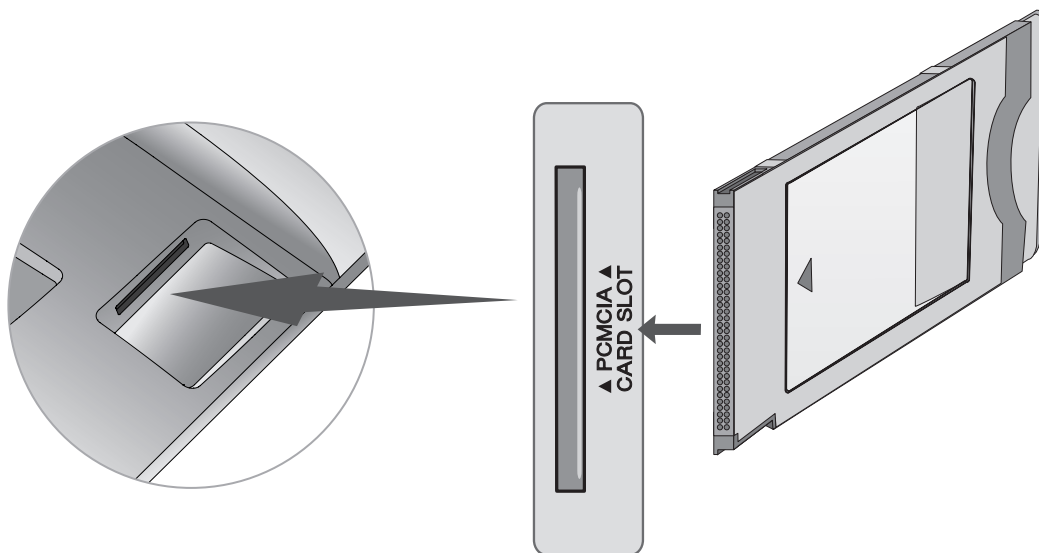

! PIEZĪME.

- Pārbaudiet, vai CI modulis PCMCIA kartes ligzdā ir ievietots pareizā virzienā. Ja modulis ir ievietots nepareizi, tas var izraisīt televizora un PCMCIA kartes ligzdas bojājumus.

ĀRĒJĀS APARATŪRAS UZSTĀDĪŠANA

DIGITĀLĀS AUDIO IZEJAS IESTATĪŠANA

Lai nosūtītu TV aparāta skaņu uz ārēju skaņas aprīkojumu caur Digitālo Audio Izejas (Optisko) ligzdu. Ja vēlaties izbaudīt digitālās pārraides, izmantojot 5.1 kanāla skaļruņus, savienojiet televizora aizmugurē esošo OPTICAL DIGITAL AUDIO OUT (OPTISKĀS DIGITĀLĀS AUDIO IZEJAS) termināli ar mājas kinozāli (vai pastiprinātāju).

- 1 Pievienojiet optiskā kabeļa vienu galu pie TV Digitālās Audio (Optiskās) izejas ligzdas.
- 2 Pievienojiet otru optiskā kabeļa galu pie digitālās audio (optiskās) ievades uz audio aprīkojuma.
- 3 AUDIO izvēlnē iestatiet **“TV Speaker option - Off”** („TV skaļruņa opcija – izslēgta”). (P. 92)
Skatiet ārējā audio aprīkojuma lietošanas instrukciju.

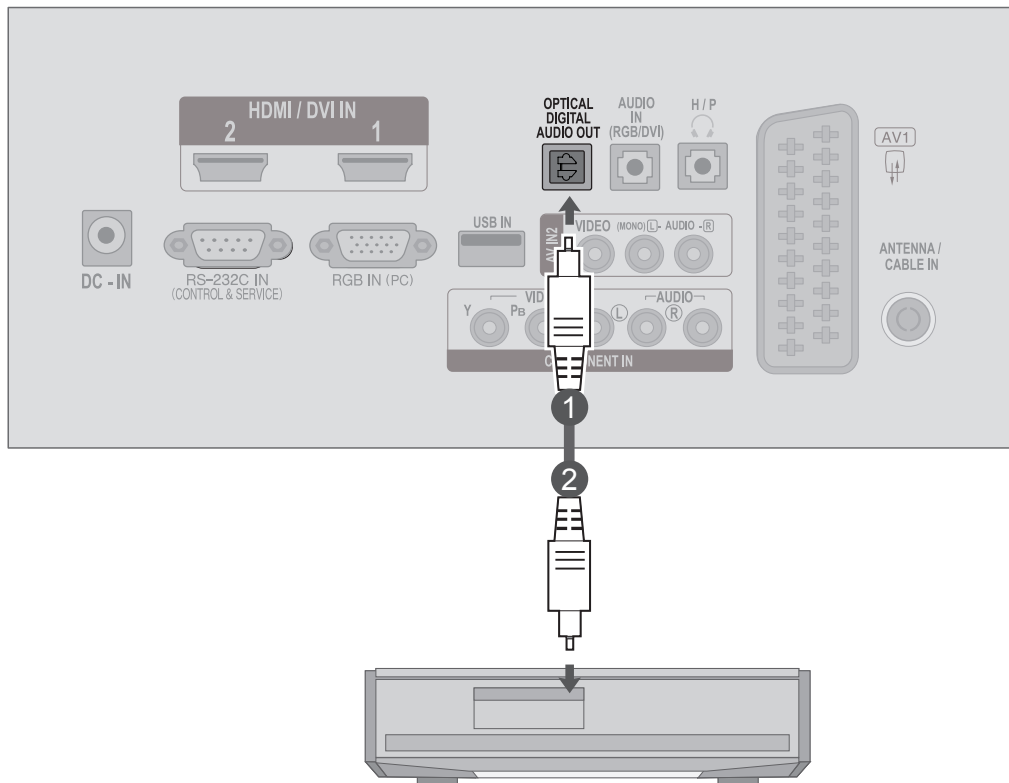

UZMANĪBU!

► Neskatieties iekšā pa optisko izejas ligzdu. Skatīšanās uz lāzera staru var bojāt Jūsu redzi.

USB SETUP

- 1 Pievienojiet USB ierīci **USB IN** spraudkontaktiem SET sānos.
- 2 Pēc **USB IN** spraudkontakta pievienošanas varat izmantot **USB** funkciju. ► 113. lpp.)

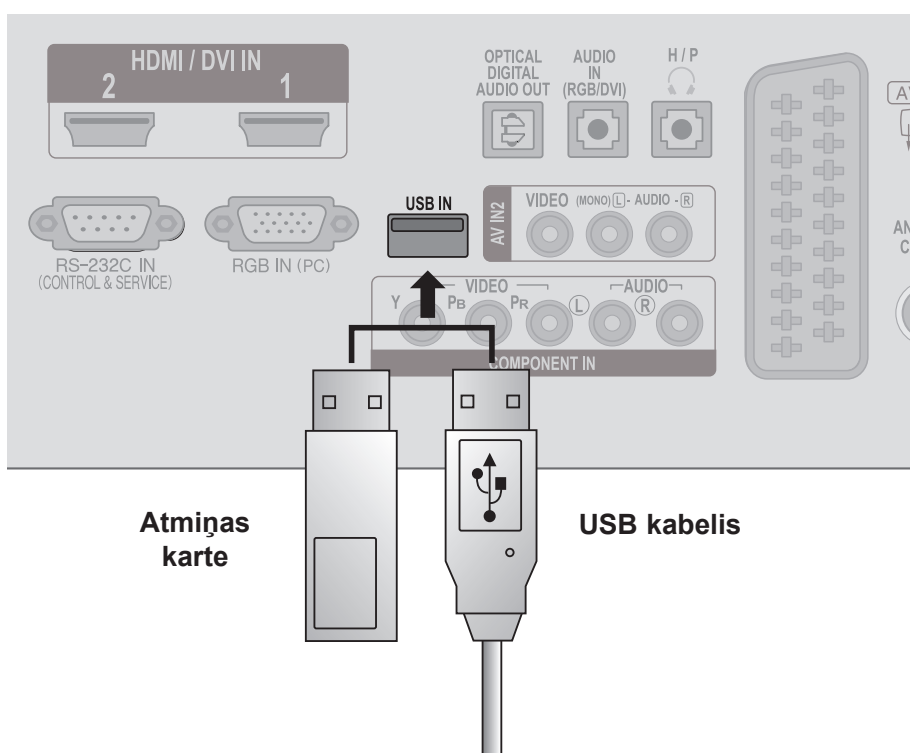

ĀRĒJĀS APARATŪRAS UZSTĀDĪŠANA

AUSTIŅU UZSTĀDĪŠANA

Jūs varat klausīties skaņu, izmantojot austiņas.

- 1 Iespraudiet austiņas **austiņu** ligzdā.
- 2 Lai regulētu **austiņu skaļumu**, spiediet pogu  + vai - . Nospiežot pogu **MUTE (IZSLĒGT SKAŅU)**, austiņu skaņa tiek izslēgta.

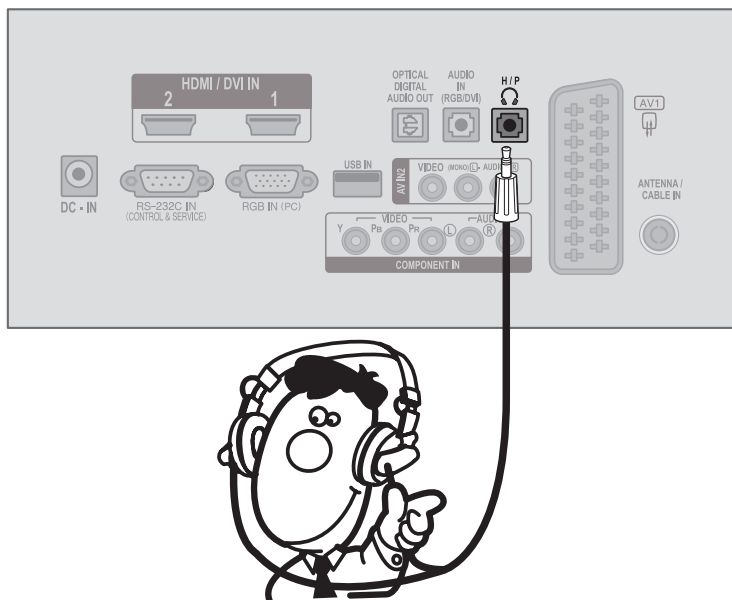

! PIEZĪME.

- ▶ Kad ir pievienotas austiņas, AUDIO izvēlnes elementi ir atslēgti.
- ▶ Kad ir pieslēgtas austiņas, nevar izvēlēties optisko digitālā audio izeju.

CITA AV AVOTA UZSTĀDĪŠANA

- 1 Savienojiet **AUDIO/VIDEO** ligzdas starp SET un ārējo ierīci. Saskaņojiet ligzdu krāsas (video = dzeltens, audio kreisais kanāls = balts un audio labais kanāls = sarkans).
- 2 Izvēlieties **AV2** ieejas signāla avotu, izmantojot tālvadības pults pogu **IEEJA**.
- 3 Iedarbiniet atbilstošo ārējo ierīci. Sk. ārējās ierīces lietošanas rokasgrāmatu.

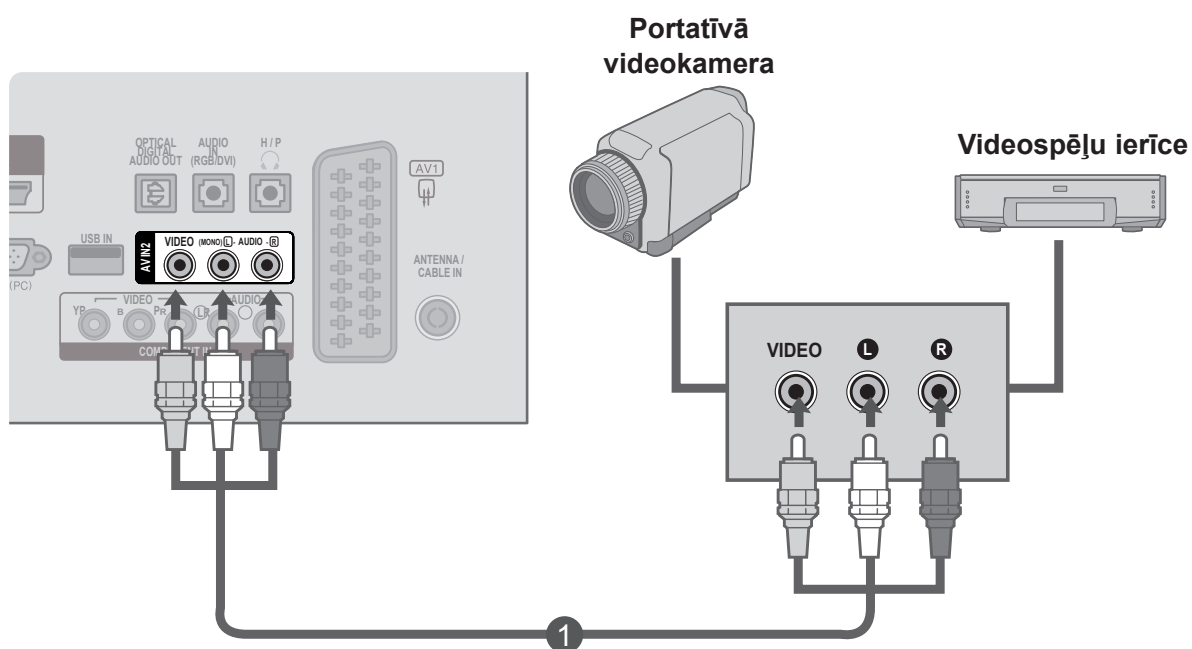

ĀRĒJĀS APARATŪRAS UZSTĀDĪŠANA

DATORA PIESLĒGŠANA

Lietojot tālvadības pulti, vērsiet to pret SET tālvadības sensoru.

Pieslēdzot ar D-sub 15 kontaktu kabeli

- 1 Savienojiet **DATORA** signālu kabeli no monitora izejas ligzdas ar televizora ieejas ligzdu **PC (Dators)**.
- 2 Pievienojiet audio kabeli no **datora AUDIO IEEJAI (RGB/DVI) SET LIGZDAS**.
- 3 Nospiediet pogu **IEEJA**, lai izvēlētos **RGB**.
- 4 Ieslēdziet **datoru**, un televizorā tiek rādīts **datora** ekrāns.
Televizoru var izmantot kā datora monitoru.

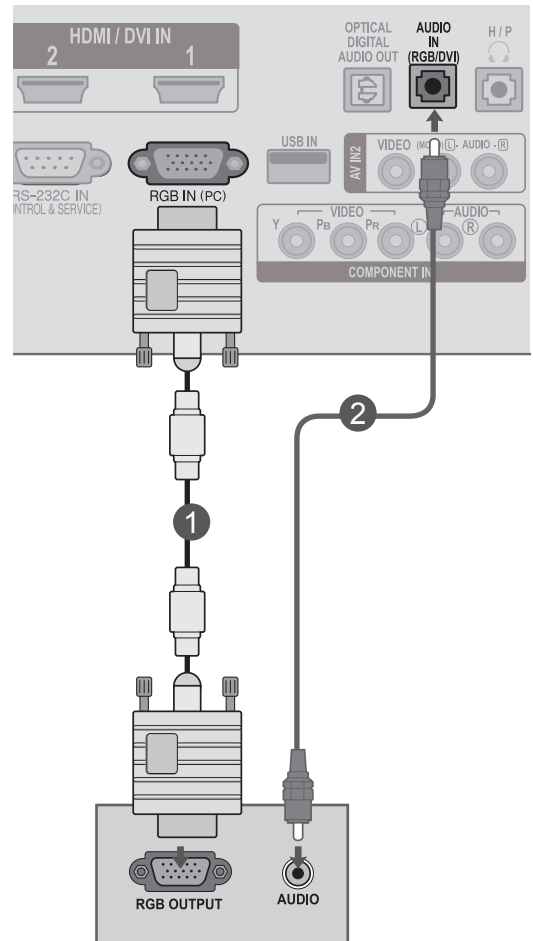

! PIEZĪME.

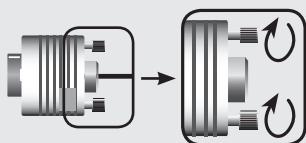

- Pievienojiet signālu ieejas kabeli un nofiksējiet to, griežot bultiņas norādītajā virzienā, kā parādīts attēlā.

Savienojums, izmantojot HDMI-DVI kabeli

- 1 Datora DVD izeju savienojiet ar televizora **HDMI/DVI IN 1** vai **HDMI/DVI IN 2** ligzdu.
- 2 Pievienojiet datora audio izejas SET **AUDIO IN**(RGB/DVI).
- 3 Ieslēdziet datoru un televizoru.
- 4 Izvēlieties **HDMI 1** vai **HDMI 2** ieejas avotu, izmantojot tālvadības pults pogu **IEEJA**.

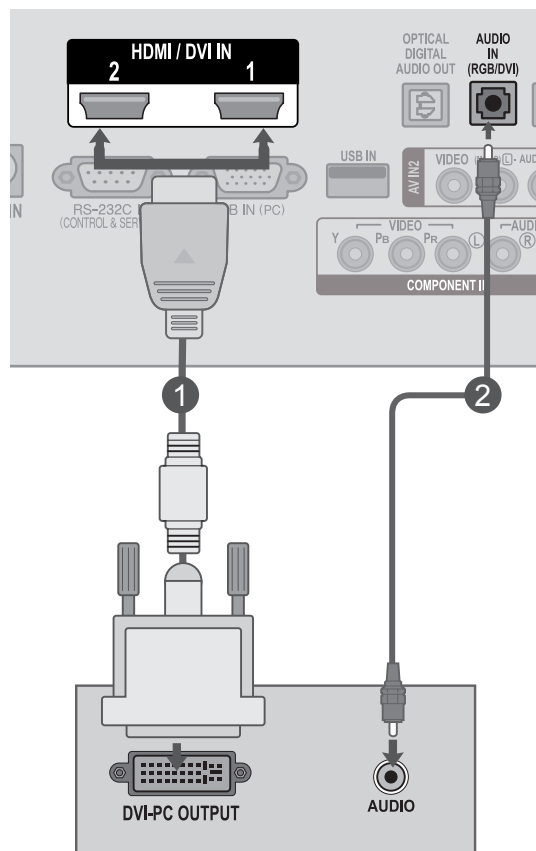

! PIEZĪME.V

► Ja vēlaties izmantot HDMI-PC režīmu, ievades apzīmējums jāiestata PC režīmā.

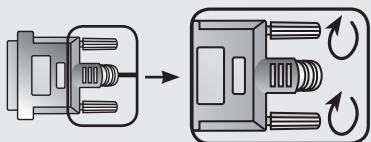

► Pievienojiet signālu ieejas kabeli un nofiksējiet to, griežot bultiņas norādītajā virzienā, kā parādīts attēlā.

ĀRĒJĀS APARATŪRAS UZSTĀDĪŠANA

Savienojums, izmantojot HDMI-HDMI kabeli

- 1 Datora HDMI izeju savienojiet ar televizora **HDMI/DVI IN1** vai **HDMI/DVI IN2** ligzdu.
- 2 Ieslēdziet datoru un televizoru.
- 3 Izvēlieties **HDMI 1** vai **HDMI 2** ieejas avotu, izmantojot tālvadības pults pogu **IEEJA**.

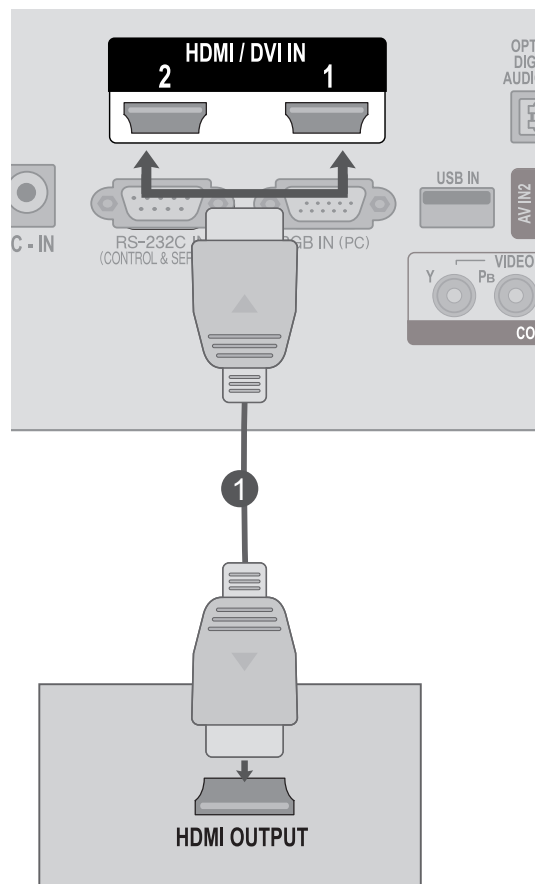

! PIEZĪME.

- Pārbaudiet, vai jūsu HDMI kabelis ir lielātruma HDMI kabelis. Ja HDMI kabelis nav lielātruma HDMI kabelis, var rasties mirgošana vai neparādīties attēls. Lūdzu, izmantojiet lielātruma HDMI kabeli.
- Ja vēlaties izmantot HDMI-PC režīmu, ievades apzīmējums jāiestata PC režīmā.

VADU IZVIETOŠANA KORPUSA AIZMUGURĒ

Savienojiet kabeļus ar kabeļu pārvaldības ierīci kā norādīts zīmējumā.

**M2080D / M2280D
M2380D / M2780D**

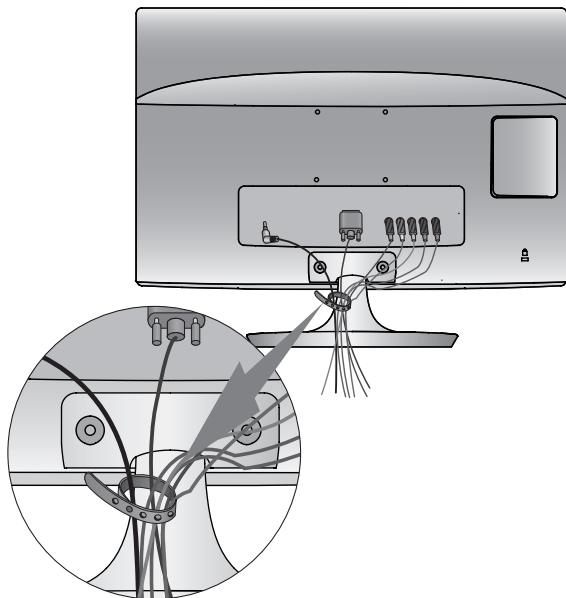

**M2080DF / M2280DF
M2380DF / M2780DF**

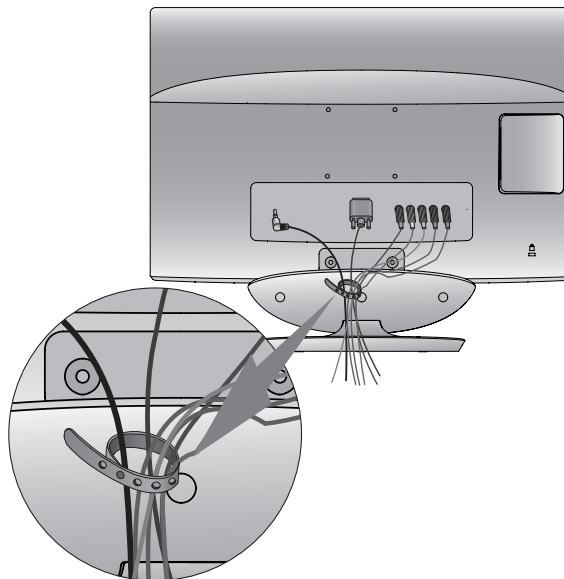

**M2080DB / M2280DB
M2380DB**

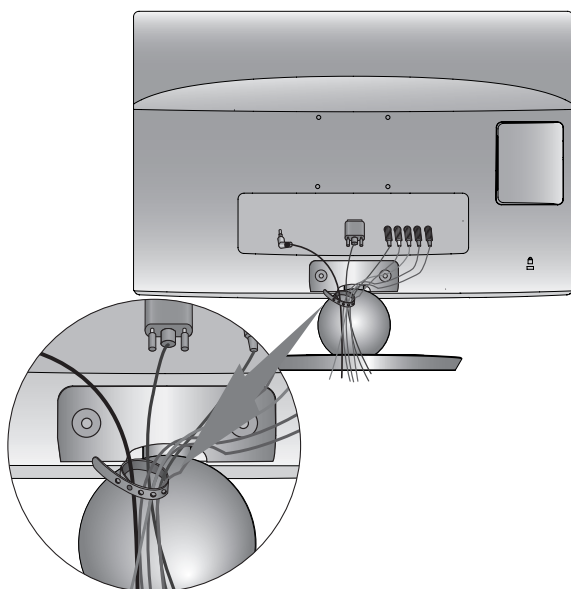

**M2080DN / M2280DN
M2380DN / M2780DN**

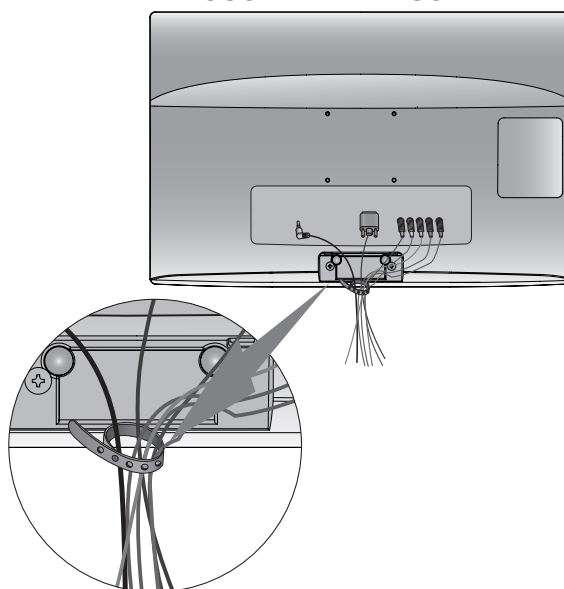

ĀRĒJĀS APARATŪRAS UZSTĀDĪŠANA

ATBALSTĪTĀ DISPLEJA IZŠĶIRTSPĒJA

RGB[PC] režīms

M2080D / M2080DF / M2080DB / M2080DN

Izšķirtspēja	Horizontāls Frekvence(kHz)	Vertikāls Frekvence (Hz)
640 x 480	31,469	59,94
640 x 480	37,5	75
800 x 600	37,879	60,317
800 x 600	46,875	75
832 x 624	49,725	64,55
1024 x 768	48,363	60
1024 x 768	60,023	75,029
1280 x 1024	63,981	60,02
1600 x 900	60	60

M2280D / M2380D / M2780D / M2280DF / M2380DF / M2780DF / M2280DB / M2380DB / M2280DN / M2380DN / M2780DN

Izšķirtspēja	Horizontāls Frekvence(kHz)	Vertikāls Frekvence (Hz)
720 x 400	31,468	70,08
640 x 480	31,469	59,94
640 x 480	37,5	75
800 x 600	37,879	60,317
800 x 600	46,875	75,0
1024 x 768	48,363	60,0
1024 x 768	60,023	75,029
1152 x 864	67,500	75,000
1280 x 1024	63,981	60,02
1280 x 1024	79,976	75,025
1680 x 1050	64,674	59,883
1680 x 1050	65,290	59,954
1600 x 1200	75,0	60,0
1920 x 1080	67,5	60

HDMI/DVI, PC režīms

M2080D / M2080DF / M2080DB / M2080DN

Izšķirtspēja	Horizontāls Frekvence(kHz)	Vertikāls Frekvence (Hz)
640 x 480	31,469	59,94
640 x 480	37,5	75
800 x 600	37,879	60,317
800 x 600	46,875	75
832 x 624	49,725	64,55
1024 x 768	48,363	60
1024 x 768	60,023	75,029
1152 x 870	68,681	75,062
1280 x 1024	63,981	60,02
1600 x 900	60	60

M2280D / M2380D / M2780D / M2280DF / M2380DF / M2780DF / M2280DB / M2380DB / M2280DN / M2380DN / M2780DN

Izšķirtspēja	Horizontāls Frekvence(kHz)	Vertikāls Frekvence (Hz)
720 x 400	31,468	70,08
640 x 480	31,469	59,94
640 x 480	37,5	75
800 x 600	37,879	60,317
800 x 600	46,875	75,0
1024 x 768	48,363	60,0
1024 x 768	60,023	75,029
1152 x 864	67,500	75,000
1280 x 1024	63,981	60,02
1280 x 1024	79,976	75,025
1680 x 1050	64,674	59,883
1680 x 1050	65,290	59,954
1600 x 1200	75,0	60,0
1920 x 1080	67,5	60

HDMI/DVI, DTV režīms

Izšķirtspēja	Horizontāls Frekvence(kHz)	Vertikāls Frekvence (Hz)
720 x 480	31,469	59,94
	31,5	60
720 x 576	31,25	50
1280 x 720	37,500	50
1280 x 720	44,96	59,94
	45	60
1920 x 1080	33,72	59,94
	33,75	60
1920 x 1080	28,125	50,00
1920 x 1080	27	24
1920 x 1080	33,75	30,00
1920 x 1080	56,250	50
1920 x 1080	67,43	59,94
	67,5	60

Komb. sign. režīms

Izšķirtspēja	Horizontāls Frekvence(kHz)	Vertikāls Frekvence (Hz)
720 x 480	15,73	59,94
720 x 480	15,75	60,00
720 x 576	15,625	50,00
720 x 480	31,47	59,94
720 x 480	31,50	60,00
720 x 576	31,25	50,00
1280 x 720	44,96	59,94
1280 x 720	45,00	60,00
1280 x 720	37,50	50,00
1920 x 1080	33,72	59,94
1920 x 1080	33,75	60,00
1920 x 1080	28,125	50,00
1920 x 1080	56,25	50
1920 x 1080	67,432	59,94
1920 x 1080	67,5	60,00

! PIEZĪME.

- ▶ Izvairieties no nekustīga attēla, kas paliek televizora ekrānā ilgāku laiku. Nekustīgais attēls var atstāt pastāvīgu nospiedumu uz ekrāna, tādēļ iespējami biežāk izmantojiet ekrānsauzdzētāju.
- ▶ Datora darba režīmā var rasties trokšņi, ko izraisa atsevišķas izšķirtspējas, vertikālā attēla struktūra, kontrasts vai spilgtums. Mainiet datora režīmu uz citu izšķirtspēju, mainiet atsvaidzes intensitāti vai izvēlnē regulējiet spilgtumu un kontrastu, līdz attēls paliek tīrs. Ja datora grafiskās kartes atsvaidzes intensitāti nevar mainīt, nomainiet datora grafisko karti vai konsultējieties ar datora grafiskās kartes ražotāju.
- ▶ Sinhronizācijas ievades signāla forma horizontālās un vertikālās izvērse frekvencēm ir atšķirīga.
- ▶ Savienojiet signāla kabeli no datora monitora izejas ligzdas ar televizora RGB (PC) vai arī signāla kabeli no datora HDMI izejas ligzdas ar televizora pieslēgvietu.
- ▶ Savienojiet audio kabeli no datora ar televizora audio ieeju (audio kabeli televizora komplektā nav iekļauti).
- ▶ Ja lietojat skaņas karti, noregulējiet datora skaņu atbilstoši vajadzībai.
- ▶ Ja datora grafiskā karte neizdod signālu vienlaicīgi gan analogā, gan digitālā RGB režīmā, lai rādītu datora informāciju uz displeja, savienojiet tikai vienu — vai nu RGB vai arī HDMI/DVI IN.
- ▶ Ja grafiskā karte datorā neizdod vienlaicīgi signālu gan analogā, gan digitālā RGB režīmā, iestatiet televizoru vai nu uz RGB vai uz HDMI; (otro režīmu televizors automātiski iestata uz standartu Plug and Play).
- ▶ Lietojot kabeli, kas savieno HDMI ar DVI, DOS režīms var nedarboties (atkarībā no izmantotās videokartes).
- ▶ Izmantojot pārāk garu kabeli RGB-PC, ekrānā var būt redzami trokšņi. Iesakām izmantot kabeli, kas ir īsāks par 5 m. Tas nodrošina vislabāko attēla kvalitāti.

TV SKATĪŠANĀS/PROGRAMMU VADĪBA

TĀLVADĪBAS PULTS POGU FUNKCIJAS

Lietojot tālvadības pulti, vērsiet to pret TV tālvadības sensoru.

TV SKATĪŠANĀS/PROGRAMMU VADĪBA

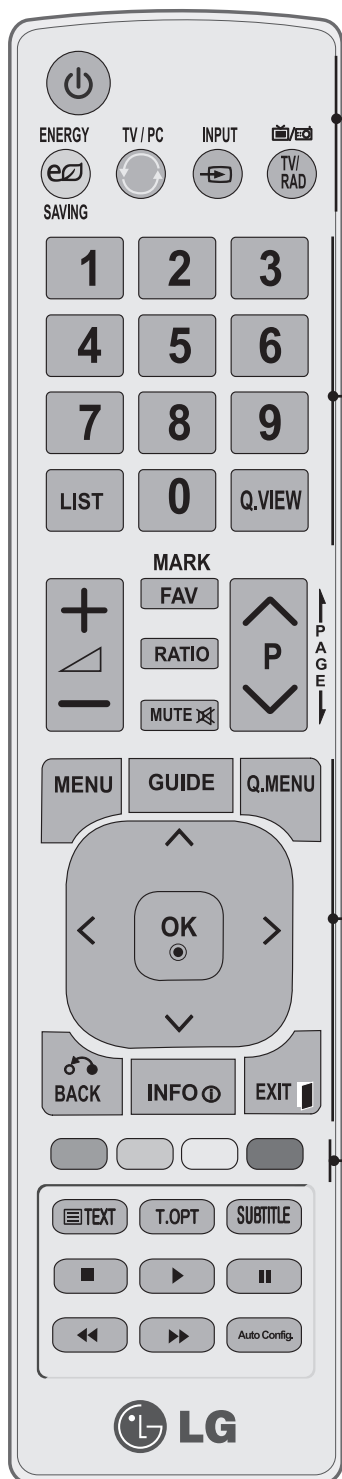

- ⏻ (BAROŠANA)** Lai ieslēgtu televizoru no nodrošes režīma vai izslēgtu ar pāreju nodrošes režīmā.
- ENERGY SAVING (ENERGIJAS TAUPĪŠANA)** Piemēro SET enerģijas taupīšanas režīmu. (► . 72. lpp.)
- TV/PC (Dators)** Atlasa TV vai datora režīmu..
- IEEJA** Ārējās signāla ieejas režīms tiek pagriezts regulārā secībā.
- TV/RAD** Izvēlas radio, televīzijas un DTV kanālu.
- 0-9** Izmantojot šo pogu, var atlasīt programmu. Lai izvēlnē izvēlētos numurētos elementus.
- LIST (SARAKSTS)** Lai attēlotu programmu tabulu. (► 62. lpp.)
- Q.VIEW (ĀTRĀIS SKATS)** Izmantojot šo pogu, tiek parādīta iepriekš skatītā programma.
- MENU (IZVĒLNE)** Izmantojot šo pogu, var atlasīt izvēlni. Tā ir paredzēta, lai dzēstu visas ekrāna izvēlnes un atgrieztos televizora skatīšanās režīmā no jebkuras izvēlnes. (► 44. lpp.)
- GUIDE (CELĶVEDIS)** Izmantojot šo pogu, var apskatīt pārraižu programmu. (► no 65. līdz 68. lpp.)
- Q.MENU (IZVĒLNE)** Izvēlas nepieciešamo ātrās izvēlnes avotu. (Malu attiecība, Skaidra balss skana II, Attēla režīms, Skanās režīms, Audio, Miega taimeris, Izlase, USB ierīce.) (► 43. lpp.)
- ĪSKPOGAS (Uz augšu/Uz leju/Pa kreisi/Pa labi)** Izmantojot šīs pogas, var pārvietoties ekrāna izvēlnēs un veikt sistēmas iestatījumu pielāgošanu.
- OK (LABI)** Izmantojot šo pogu, var apstiprināt atlasīto opciju vai parādīt pašreizējo režīmu.
- BACK (ATPAKAL)** Ļauj pārvietoties ekrāna izvēlnēs un pielāgot sistēmas iestatījumus savām vēlmēm.
- INFO ⓘ** Parāda tekošo ekrāna informāciju.
- EXIT (ZIET)** Tā ir paredzēta, lai dzēstu visas ekrāna izvēlnes un atgrieztos televizora skatīšanās režīmā no jebkuras izvēlnes.
- Krāsu pogas** Šīs pogas paredzētas teleteksta režīmam (tikai modeļiem ar TELETEKSTU), programmu rediģēšanai.

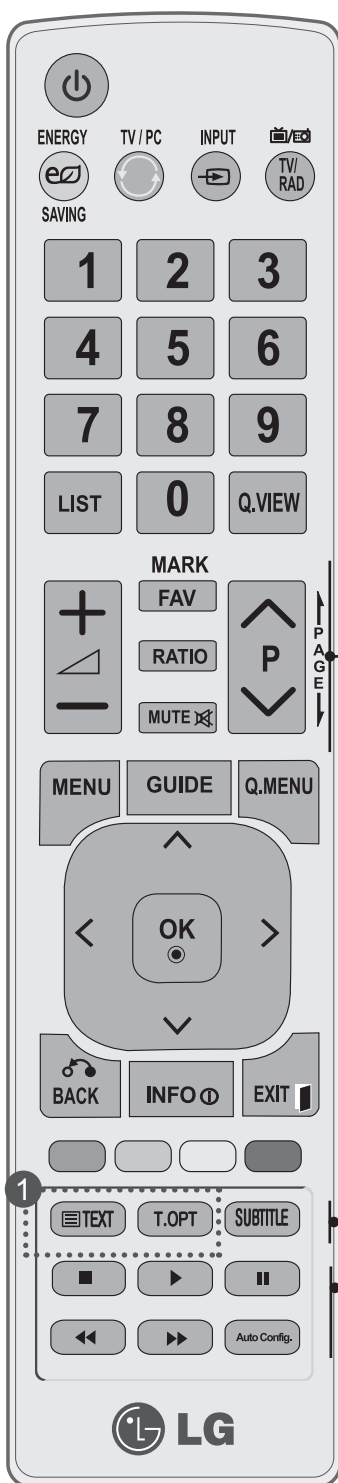

VOLUME UP/
DOWN
(SKAĻUMA
PALIELINĀŠANA/
SAMAZINĀŠANA)
FAV (IZLASE) Izmantojot šo pogu, var regulēt skaļumu.
Lai parādītu izvēlētās izlases programmas.
(▶ 63. lpp.)

MARK (ZĪME) Atzīmē programmas USB izvēlnē un noņem šīsatzīmes.
ATTIECĪBA Atlasa attēlam izvēlēto malu attiecību.

MUTE (IZSLĒGT
SKAŅU) Skaņas ieslēgšanai un atslēgšanai.

Programma
NĀKAMĀ/
IEPRIEKŠĒJĀ Izmantojot šo pogu, var atlasīt programmu.

LAPA
NĀKAMĀ/
IEPRIEKŠĒJĀ Pārvieto no vienas pilnas ekrāna informācijas kopas uz nākamo.

1 TELETEKSTS Šīs pogas paredzētas teleteksta režīmam.
POGAS Turpmāko informāciju sk. sadaļā "Teleteksts".
(▶ 134 līdz 135. lpp.)

SUBTITRI Atsauc Jūsu iemīļoto subtitru režīmu digitālā režīmā.

Izvēlne USB (LAIKS) USB izvēlne (foto saraksts un mūzikas saraksts vai filmu saraksts).
vadība
pogas

Automātiskā Lai automātiski regulētu attēla pozīciju un mazinātu
konfig. attēla nestabilitāti.

Bateriju ievietošana

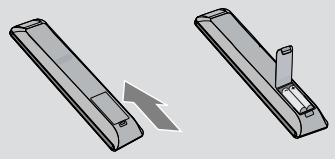

- Atveriet aizmugurē akumulatoru nodalījuma vāku un ievietojiet akumulatorus, ievērojot pareizo polaritāti (+ pret +, - pret -)
- Ievietojiet divas 1,5 V AAA baterijas. Jaunus akumulatorus neievietojiet kopā ar veciem vai lietotiem akumulatoriem.
- Aizveriet vāku.
- Lai izņemtu baterijas, veiciet ielikšanas procedūru pretējā secībā

TV SKATĪŠANĀS/PROGRAMMU VADĪBA

TV IESLĒGŠANA

- Ja TV tiks ieslēgts, varēsiet izmantot tā iespējas.

- 1 Vispirms pareizi pievienojiet barošanas vadu. Šajā brīdī TV pārslēdzas nodrošes režīmā.
- 2 Lai ieslēgtu televizoru no gaidīšanas režīma, nospiediet televizora pogu ϕ / I, **INPUT** vai pogu $P \wedge \vee$, nospiediet **POWER**, **INPUT** vai tālvadības pults pogu $P \wedge \vee$, vai kādu no **CIPARU** pogām, tad televizors ieslēgsies.

Initializing setup (Iestatīšanas vedņa palaišana)

Ja pēc televizora ieslēgšanas ekrānā ir redzama OSD (On Screen Display – Ekrāna priekšplāna izvēlne), var noregulēt **Valodu**, **Režīma iestatījumu**, **Valsti**, vai iestatīt paroli, **Automātiskā noskaņošana**.

Piezīme:

- a. Ja aizvērsiet izvēlni, nepabeidzot sākotnējo iestatīšanu, izvēlne Sākotnējā iestatīšana var parādīties vēlreiz.
- b. Piespiediet pogu BACK (ATPAKAĻ), lai pārietu no patreizējā OSD atpakaļ uz iepriekšējo.
- c. Valstīs bez apstiprinātiem DTV apraides standartiem dažas DTV funkcijas var nedarboties, atkarībā no DTV apraides vides.
- d. „Lietošana mājās” režīms ir optimālais iestatījums mājas videi, un tas ir TV noklusējuma režīms.
- e. Režīms „Demo. veikalā” ir optimālais iestatījums veikala videi. Ja lietotājs modificē attēla kvalitātes datus, režīms „Demo. veikalā” pēc noteikta laika piešķir produktam mūsu noteikto attēla kvalitāti.
- f. Režīmu (Lietošana mājās, Demo. veikalā) iespējams mainīt, izvēlnē **IZVĒLE** izvēloties Režīma iestatīšana.
- g. Ja kā mītnes zeme tiks izvēlēta Francija, parole ir nevis "0", "0", "0", "0", bet "1", "2", "3", "4".

PROGRAMMU IZVĒLE

- 1 Lai izvēlētos programmas numuru, nospiediet pogu $P \wedge \vee$ vai CIPARU pogas.

SKAĻUMA REGULĒŠANA





- 1 Lai regulētu skaļumu, nospiediet pogu \triangleleft + vai - .
- 2 Ja vēlaties izslēgt skaņu, nospiediet pogu **MUTE** (Izsl. skaņu).
Šo funkciju var atcelt, nospiežot pogu **MUTE** (Izslēgt skaņu), \triangleleft + , - .

QUICK MENU (DISKA IZVĒLNE)

Jūsu televizora OSD (Ekrāna izvēlne) var nedaudz atšķirties no šajā rokasgrāmatā redzamās izvēlnes. **Q.Menu (Quick Menu – Ātrā izvēlne)** ir izvēlne ar funkcijām, ko lietotājs varētu lietot bieži.

- ➡ **Malu attiecība:** izvēlas nepieciešamo attēla formātu. Tālummaiņas iestatījumam izvēlnē Attiecība izvēlieties 14:9, Tālummaiņa un Kino tālummaiņa. Pēc tālummaiņas iestatījuma izvēlēšanās displejs atgriežas ātrajā izvēlnē.
- 🗣️ **Skaidra balss II:** atšķirot cilvēka balss skaņas diapazonu no citiem, palīdz lietotājiem labāk sadzirdēt cilvēku balsis.
- 👤 **Attēla režīms:** izvēlas nepieciešamo attēla režīmu.
- 🔊 **Skaņas režīms:** šī ir funkcija, lai automātiski iestatītu skaņas kombināciju, kas tiek uzskatīta par labāko redzamajiem attēliem. Izvēlieties nepieciešamo Sound Mode (Skaņas režīmu).
- 🔊 **Audio:** izvēlas audio izeju.
- ⌚ **Miega taimeris:** iestata miega taimerī.
- 📺 **Izlase:** atlasa iecienīto programmu.
- 🔌 **USB ierīce:** izvēlas "Izvade", lai izvadītu USB ierīci.



- 1   Apskatiet ekrānā katru izvēlni.
- 2  Select your desired Source.
- 3 

- Nospiediet pogu **BACK** (ATPAKAĻ), lai atgrieztos iepriekšējā izvēlnes ekrāna logā.

TV SKATĪŠANĀS/PROGRAMMU VADĪBA

EKRĀNA IZVĒLNES ATLASĪŠANA UN REGULĒŠANA

Jūsu TV OSD (Ekrāna izvēlne) var nedaudz atšķirties no šajā rokasgrāmatā redzamā.

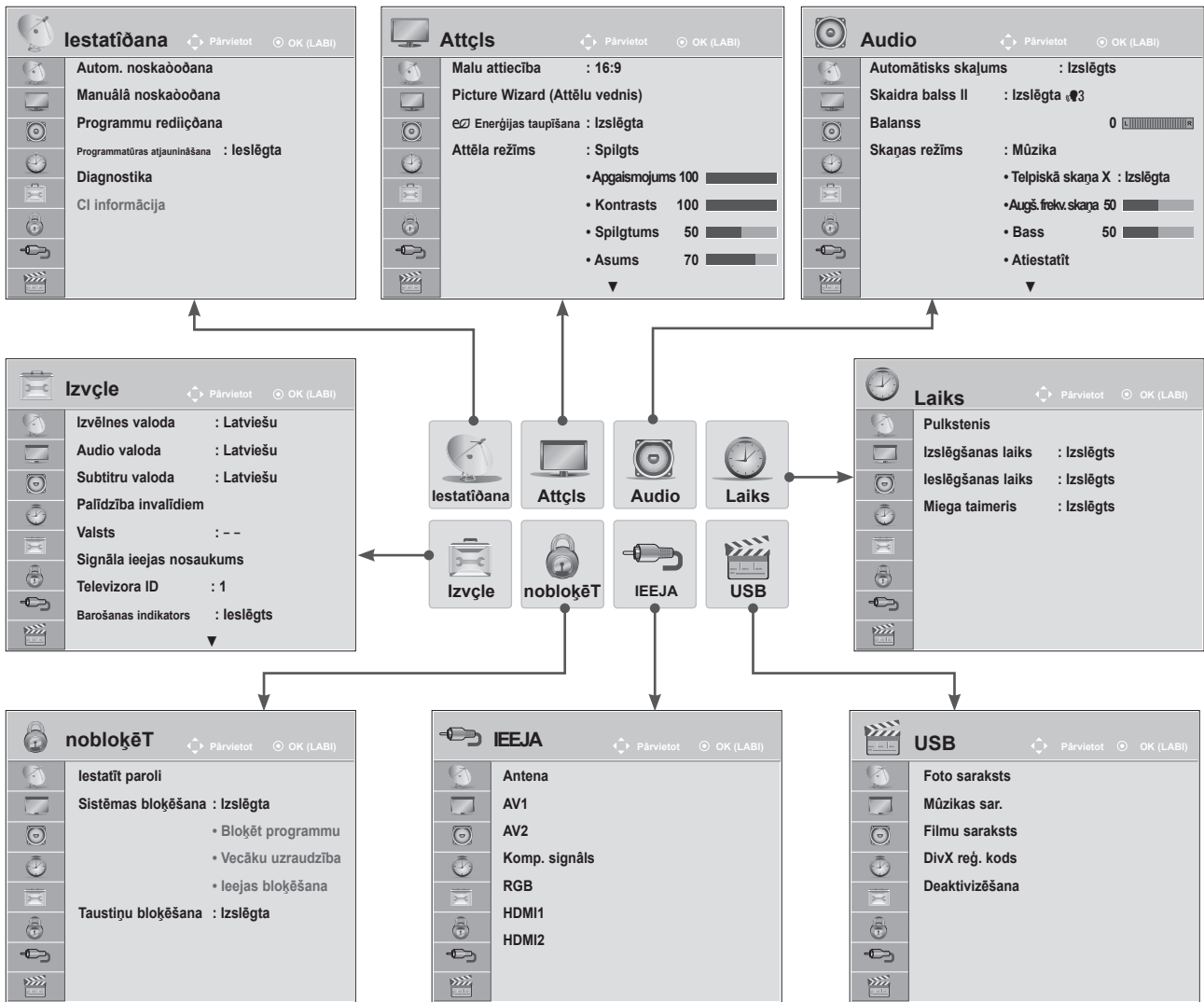

TV SKATĪŠANĀS/PROGRAMMU VADĪBA

- 1 Apskatiet ekrānā katru izvēlni.
- 2 Atlasiet izvēlnes vienumu.
- 3 Pāreijiet uz vienumam atbilstošu uzniirstošo izvēlni.

- Nospiediet pogu **MENU** (IZVĒLNE) vai **EXIT** (IZIET), lai aizvērtu izvēlnes logu.
- Nospiediet pogu **ATPAKAĻ**, lai atgrieztos iepriekšējā izvēlnes ekrāna logā.

! PIEZĪME.

► CI informāciju nav iespējams izmantot režīmā Analogais.

AUTOMĀTISKĀ PROGRAMMU NOSKAŅOŠANA

(Citām valstīm, izņemot Somiju, Zviedriju, Dāniju un Norvēģiju)

Izmantojot šo pogu, var veikt automātisku visu pieejamo programmu meklēšanu un saglabāšanu. Sākot automātisko programmēšanu, visa iepriekš iestatītā pakalpojuma informācija tiks dzēsta. Maksimālais saglabājamo programmu skaits ir 1000. Taču atkarībā no pārraides signāliem šisskaitlis var nedaudz mainīties.

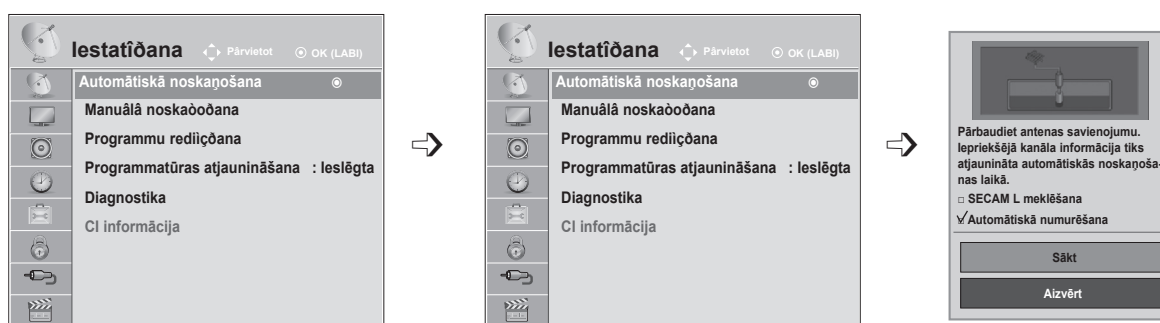

- 1   Atlasiet **IESTATĪT**.
- 2   Atlasiet **Automātiskā noskaņošana**.
- 3   Izvēlieties **Antena**.
- 4  Palaidiet **Automātiskā noskaņošana**.

- Izmantojiet **CIPARU** pogas, lai ievadītu 4 ciparu paroli izvēlnē **Sistēmas bloķēšana** "Ieslēgta".
- Ja vēlaties paturēt automātisko kanālu meklēšanu, izvēlieties **Sākt**, izmantojot pogu **^ v**. Pēc tam nospiediet pogu **OK**. Pretējā gadījumā izvēlieties **Aizvērt**.
- **Automātiska numurēšana**: izlemiet, vai noskaņošanai programmu numurus izmantot tā, kā tie tiek saņemti no raidītāja stacijām.
- Izvēlnē Valsts izvēlieties **Itālija** un parādoties uznīrei par konfliktējošu programmu pēc automātiskās meklēšanas, lai to atrisinātu, izvēlieties pakalpojumu Konfliktējošās programmas numurs.

- Nospiediet pogu **MENU** (IZVĒLNE) vai **EXIT** (IZIET), lai aizvērtu izvēlnes logu.
- Nospiediet pogu **ATPAKAL**, lai atgrieztos iepriekšējā izvēlnes ekrāna logā.

TV SKATĪŠANĀS/PROGRAMMU VADĪBA









AUTOMĀTISKĀ PROGRAMMU NOSKAŅOŠANA

(tikai Somijai, Zviedrijai, Dānijai un Norvēģijai).

DVB-C Auto Tuning (Automātiskā noskaņošana) ir izvēlne lietotājiem valstīs, kas atbalsta DVB kabeļus. Izmantojot šo pogu, var veikt automātisku visu pieejamo programmu meklēšanu un saglabāšanu. Sākot automātisko programmēšanu, visa iepriekš iestatītā pakalpojuma informācija tiks dzēsta.

Ja vēlaties atlasīt opciju **Antenna (Antena)**,



- 1   Izvēlieties **IESTATĪT.**
- 2   Izvēlieties **Automātiskā noskaņošana.**
- 3   Izvēlieties **Antena.**
- 4   Izvēlieties **Sākt.**
- 5  Palaidiet **Automātiskā noskaņošana.**

- Izmantojiet **CIPARU** pogas, lai ievadītu 4 ciparu paroli izvēlnē **Sistēmas bloķēšana** "ieslēgta".
- Ja vēlaties paturēt automātisko kanālu meklēšanu, izvēlieties **Sākt**, izmantojot pogu **^ v**. Pēc tam nospiediet pogu **OK**. Vai atlasiet **Aizvērt**.
- **Automātiska numurēšana**: izlemiet, vai noskaņošanai programmu numurus izmantot tā, kā tie tiek saņemti no raidītāja stacijām.

- Nospiediet pogu **MENU** (IZVĒLNE) vai **EXIT** (IZIET), lai aizvērtu izvēlnes logu.
- Nospiediet pogu **ATPAKAL**, lai atgrieztos iepriekšējā izvēlnes ekrāna logā.

Ja vēlaties atlasīt opciju **Kabelis**,

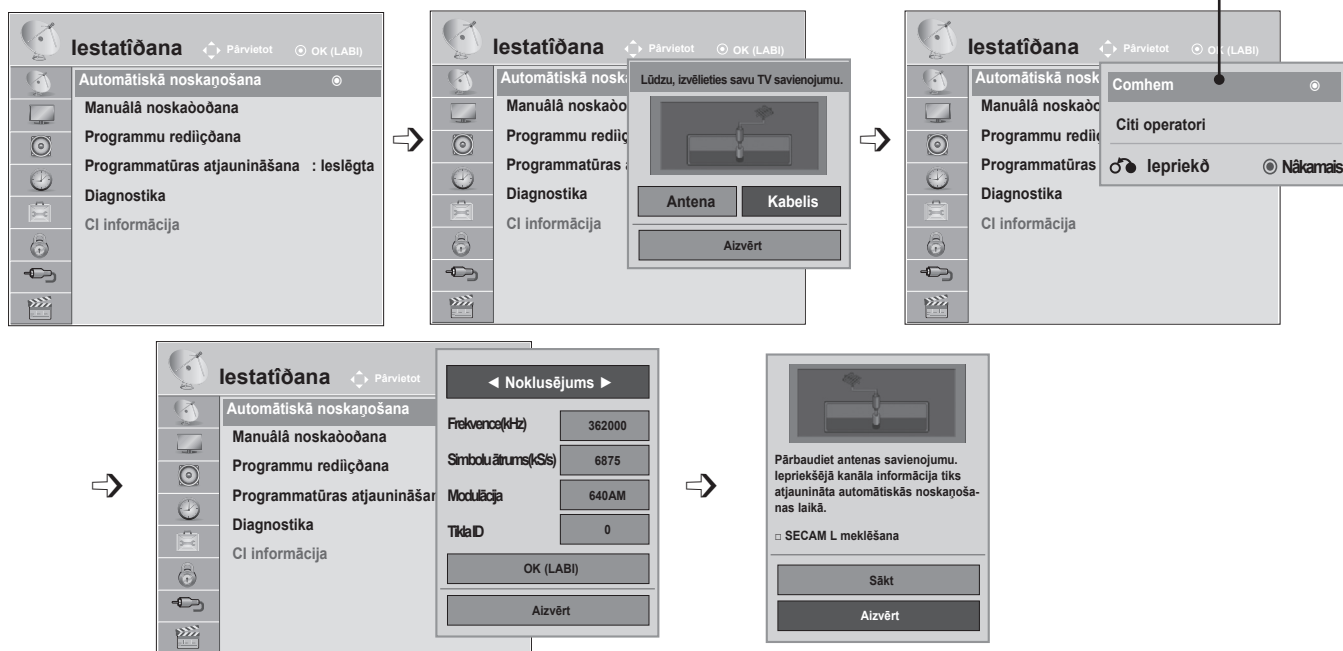

- 1 Izvēlieties **IESTATĪT**
- 2 Izvēlieties **Automātiskā noskaņošana.**
- 3 Izvēlieties **Kabelis.**
- 4 Izvēlieties **Comhem** vai **Citi operatori.**
- 5 Atlasiet **Noklusējums, Pilnekrāna** vai **Lietotājs**
- 6 Veiciet atbilstošās korekcijas. (izņemot pilnekr. režīmu)

- 7 Izvēlieties **Aizvērt.**
- 8 Izvēlieties **Sākt.**
- 9 Palaidiet **Automātiskā noskaņošana.**

- Izmantojiet **CIPARU** taustiņus, lai ievadītu 4 ciparu paroli izvēlnē **Sistēmas bloķēšana** "ieslēgta".
- Ja vēlaties paturēt automātisko kanālu meklēšanu, izvēlieties **Sākt**, izmantojot pogu **^ v**. Pēc tam nospiediet pogu **OK**. Vai atlasiet **Aizvērt**.
- **Automātiska numurēšana:** izlemiet, vai noskaņošanai programmu numurus izmantot tā, kā tie tiek saņemti no raidītāja stacijām.

- Nospiediet pogu **MENU** (IZVĒLNE) vai **EXIT** (IZIET), lai aizvērtu izvēlnes logu.
- Nospiediet pogu **ATPAKĀL**, lai atgrieztos iepriekšējā izvēlnes ekrāna logā.

TV SKATĪŠANĀS/PROGRAMMU VADĪBA

- Kad izvēlaties **Kabeļtelevīzija**, izvēlne **Kabeļtelevīzijas operatori** var būt atšķirīga atkarībā no valsts, kurā atrodaties.
- Uznirstošais logs ar **Pakalpojuma operatoriem** sākotnēji tiek rādīts 3 gadījumos: atverot izvēlni **Sākotnējie iestatījumi**, pārslēdzoties no **Antena** uz **Kabelis** vai atverot šo izvēlni pēc **valsts** maiņas.
- Lai izvēlētos starp **Pakalpojuma operatoriem** gadījumā, kurš atšķiras no 3 iepriekš minētajiem, to var izdarīt, izvēloties **IESTATĪJUMI** → **Kabeļa DTV iestatīšana** → **Pakalpojuma operators**.

- SO sertifikācija saņemta: Zviedrija (Comhem), Dānija (YouSee, Stofa).
- Ja nav vēlamā Pakalpojuma operatora, izvēlieties **Citi operatori**.
- Ja izvēlējāties "Citi operatori" vai ja atlasītā valsts atbalsta tikai "Citi operatori", kanālu meklēšana var aizņemt zināmu laiku vai arī dažus kanālus nevar meklēt.
Ja daži kanāli neparādās, veiciet šādas darbības.
 1. **IESTATĪŠANA** → **Automātiskā noskaņošana** → **Kabelis**
 2. Ievadiet citas vērtības, piemēram, frekvenci, simbolu ātrumu, modulāciju un tīkla ID (iepriekš minēto informāciju var vaicāt kabeļtelevīzijas pakalpojumu sniedzējam)

Tālāk norādītās vērtības nepieciešamas, lai ātri un pareizi meklētu visas pieejamās programmas. Biežāk lietotās vērtības norādītas kā "noklusējums".

Tomēr, lai veiktu pareizus iestatījumus, lūdzam jautāties kabeļu servisa nodrošinātājam.

Veicot automātisko noskaņošanu DVB kabeļtelevīzijas režīmā un izvēloties Pilns, tiks skenētas visas frekvences, lai atrastu pieejamos kanālus.

Ja programma netiek atrasta, kad ir atlasīts Noklusējuma (Default) režīms, veiciet meklēšana, atlasot Pilno (Full) režīmu.

Tomēr ja programma tiek meklēta ar ieslēgtu Pilno režīmu, Auto noskaņošana var aizņemt pārāk daudz laika.

- **Frekvence:** ievadiet lietotāja noteiktu frekvenču diapazonu.
- **Simbolu ātrums:** ievadiet lietotāja noteiktu simbolu ātrumu (simbolu ātrums ir ātrums, ar kādu ierīce, piemēram, modems, sūta simbolus kanālam).
- **Modulācija:** ievadiet lietotāja noteiktu modulāciju. (Modulācija: audio vai video signālu ielāde nesējā).
- **Tīkla ID:** unikāls identifikators, kas tiek piešķirts katram lietotājam.

AUTOMĀTISKĀ PROGRAMMU NOSKAŅOŠANA

Izvēloties “- -” no valsts iestatījuma (izņemot Somiju, Zviedriju, Dāniju un Norvēģiju)

Lai DVB-C skatītos citās valstīs, izņemot Somiju, Zviedriju, Dāniju un Norvēģiju, izvēlieties “- -” kā **Valsts** no **IZVĒLES**.

Varat izvēlēties Lietotāja režīmu vai Pilnekr. režīmu no Automātiskās noskaņošanas.

Atbilstīgā mājas frekvences informācija, iespējams, ir jāmaina, noskaņojot Lietotāja režīmu, un atbilstošā informācija ir atkarīga no izmantojamā kabeļtelevīzijas operatora (SO).

Pilnekr. režīma noskaņošanas laikā daži kanāli var būt ierobežoti dažiem kabeļtelevīzijas pakalpojumu operatoriem (SO), un noskaņošanai var būt nepieciešams ilgs laiks.

Piezīme

- ▶ Kabeļtelevīzijas pakalpojumu sniedzējs var prasīt samaksu par saviem pakalpojumiem vai arī prasīt jums piekrist viņu uzņēmējdarbības noteikumiem un nosacījumiem.
- ▶ DVB-C kabelis var nedarboties pareizi ar dažiem kabeļtelevīzijas pakalpojumu sniedzējiem.
- ▶ Saderība ar DVB-C digitālajām kabeļtelevīzijas apraidēm nav garantēta.

! PIEZĪME.

- ▶ M**80D/DF/DB/DN-PYM neatbalsta DVB-C. (Atrodiet modeļa nosaukumu uz uzlīmes televīzora aizmugurē).

TV SKATĪŠANĀS/PROGRAMMU VADĪBA

KABEĻA DTV IESTATĪŠANA (TIKAI KABEĻA REŽĪMĀ)

Iespējamo izvēju skaits kabeļtelevīzijas operatoru izvēlnē būs atkarīgs no katrā konkrētajā valstī darbojošos operatoru skaita, tātad, ja valstī būs tikai viens kabeļtelevīzijas operators, šī izvēle funkcija būs neaktīva.

Pēc kabeļtelevīzijas operatora nomaiņas atvērsies logs ar brīdinošu uzrakstu, ka, nospiežot pogu **OK** vai izvēloties funkciju Aizvērt, kanālu kartējums tiks dzēsts un, izvēloties **JĀ**, atvērsies automātiskās noskaņošanās uznirostošais logs.

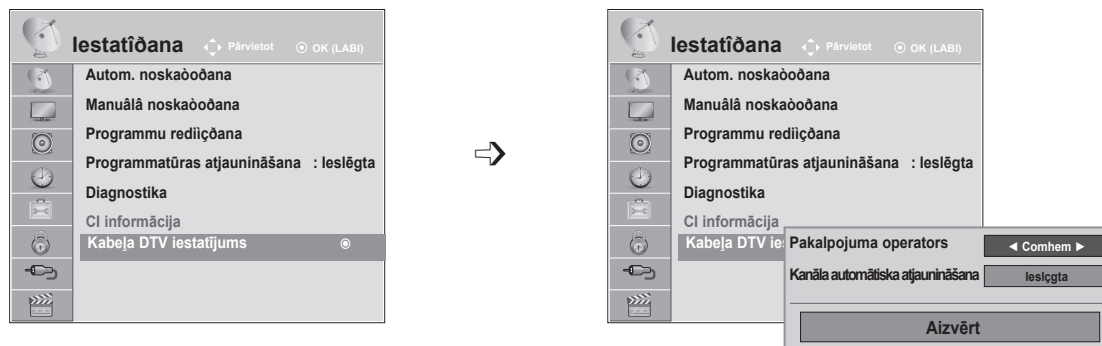

- 1   Izvēlieties **IESTATĪT**
- 2   Izvēlieties **Kabeļa DTV iestatīšana**.
- 3   Izvēlieties **Pakalpojuma operators** vai **Kanālu automātiskā atjaunošana**.
- 4  Izvēlieties nepieciešamo avotu.

- Kad izvēlaties Kabelis, parādās izvēlne Kabeļa DTV iestatīšana.
- Ja kanāla automātiska atjaunināšana ir ieslēgta, līdz ar tīkla informācijas izmaiņām tiek aktualizēta informācija par kanāliem.
- Kad "Channel Auto Update" (Kanāla automātiska atjaunināšana) ir Izslēgt, kanāla informācija netiks atjaunināta.

- Nospiediet pogu **MENU** (IZVĒLNE) vai **EXIT** (IZIET), lai aizvērtu izvēlnes logu.
- Nospiediet pogu **ATPAKAĻ**, lai atgrieztos iepriekšējā izvēlnes ekrāna logā.

MANUĀLĀ PROGRAMMU NOSKAŅOŠANA (DIGITĀLAJĀ REŽĪMĀ)

Opcija Manual Tuning (Pašrocīga Noskaņošana) ļauj Jums pašrocīgi pievienot programmu Jūsu programmu sarakstam.

(citām valstīm, izņemot Somiju, Zviedriju, Dāniju un Norvēģiju, kā arī, izvēloties Antena, ja izvēlētā valsts ir Somija, Zviedrija, Dānija, Norvēģija vai "--")

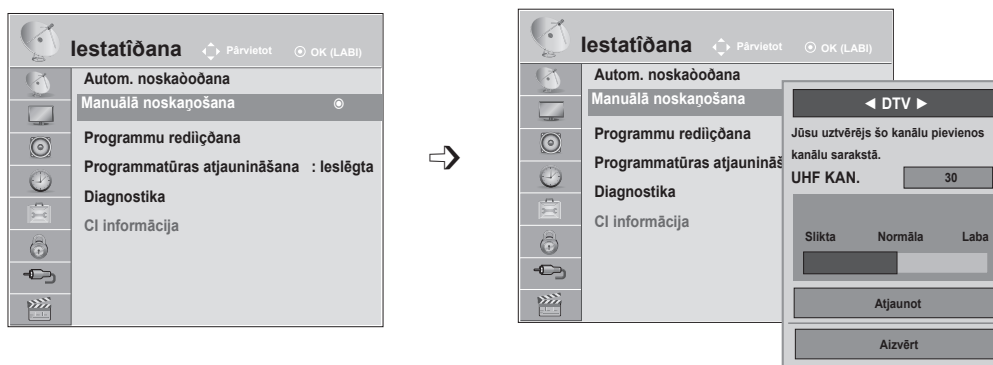

-   Izvēlieties **IESTATĪT.**
-   Izvēlieties **Manuāla noskaņošana.**
-   Izvēlieties **DTV.**
-   Izvēlieties nepieciešamokanāla numuru.







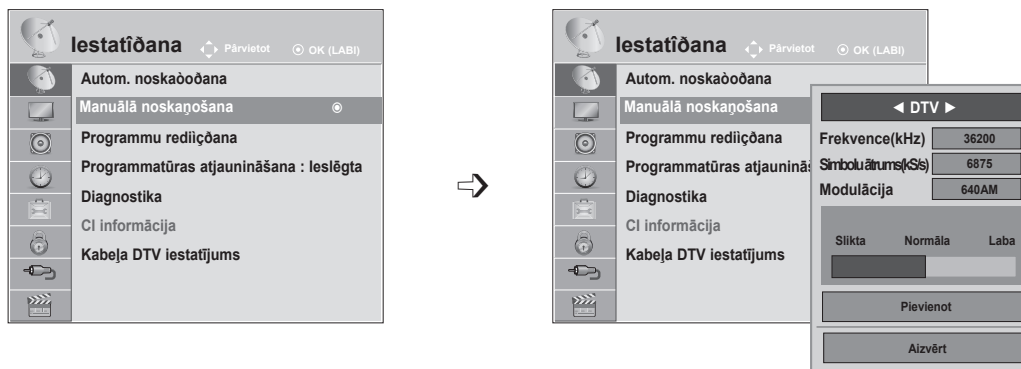

- Izmantojiet **CIPARU** taustiņus, lai ievadītu 4 ciparu paroli izvēlnē **Sistēmas bloķēšana** "ieslēgta".

- Nospiediet pogu **MENU** (IZVĒLNE) vai **EXIT** (IZIET), lai aizvērtu izvēlnes logu.
- Nospiediet pogu **ATPAKĀL**, lai atgrieztos iepriekšējā izvēlnes ekrāna logā.

TV SKATĪŠANĀS/PROGRAMMU VADĪBA

(izvēloties Kabeļtelevīziju (DVB kabeļtelevīzijas režīms), ja izvēlētā valsts ir Somija, Zviedrija, Dānija, Norvēģija vai "--")



-   Izvēlieties **IESTATĪT**.
-   Izvēlieties **Manuāla noskaņošana**.
-   Izvēlieties **DTV**.
-    Izvēlieties nepieciešamo kanāla numuru.

- Izmantojiet **CIPARU** taustiņus, lai ievadītu 4 ciparu paroli izvēlnē **Sistēmas bloķēšana** "ieslēgta".
- **Simbolu ātrums**: ievadiet lietotāja noteiktu simbolu ātrumu (simbolu ātrums ir ātrums, ar kuru ierīce, piemēram, modems, sūta simbolus kanālam).
- **Modulācija**: ievadiet lietotāja noteiktu modulāciju (modulācija: audio vai video signālu ielāde nesējā)

- Nospiediet pogu **MENU** (IZVĒLNE) vai **EXIT** (IZIET), lai aizvērtu izvēlnes logu.
- Nospiediet pogu **ATPAKĀL**, lai atgrieztos iepriekšējā izvēlnes ekrāna logā.

! PIEZĪME.

- ▶ M**80D/DF/DB/DN-PYM neatbalsta DVB-C. (Atrodiet modeļa nosaukumu uz uzlīmes televīzora aizmugurē).

Frekvence, simbolu ātrums un modulācijas režīms ir nepieciešams, lai programmu pareizi pievienotu DVB kabeļtelevīzijas režīmā. Par atbilstošajām vērtībām, lūdzam, vaicāties kabeļtelevīzijas pakalpojumu sniedzējam.

MANUĀLĀ PROGRAMMU NOSKAŅOŠANA (ANALOGAJĀ REŽĪMĀ)

Manuālā programmu noskaņošana ļauj veikt manuālu staciju noskaņošanu un sakārtot tās jumsvēlamajā secībā.

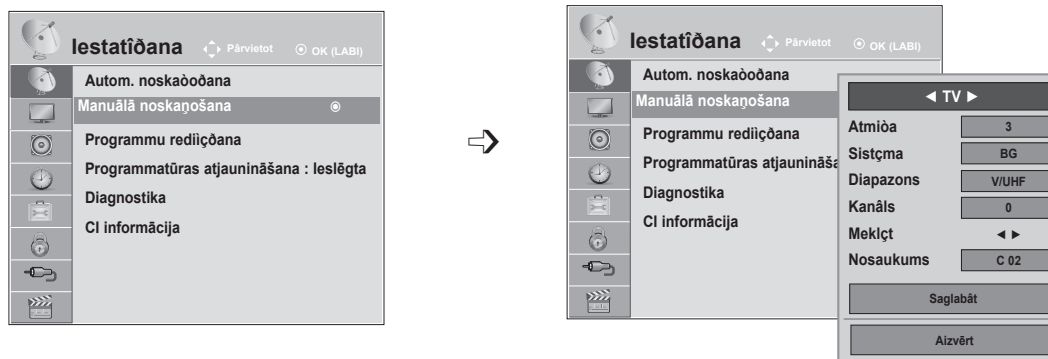

- 1 Izvēlieties **IESTATĪT.**
- 2 Izvēlieties **Manuāla noskaņošana.**
- 3 Izvēlieties **TV.**
- 4 vai Izvēlieties nepieciešamo programmas numuru.
- 5 Izvēlieties **TV** sistēmu.

- 6 Izvēlieties **V/UHF** vai **Kabelis.**
- 7 vai Izvēlieties nepieciešamo kanāla numuru.
- 8 Sāciet meklēšanu.
- 9 Izvēlieties **Saglabāt.**

- Nospiediet pogu **MENU** (IZVĒLNE) vai **EXIT** (IZIET), lai aizvērtu izvēlnes logu.
- Nospiediet pogu **ATPAKĀL**, lai atgrieztos iepriekšējā izvēlnes ekrāna logā.





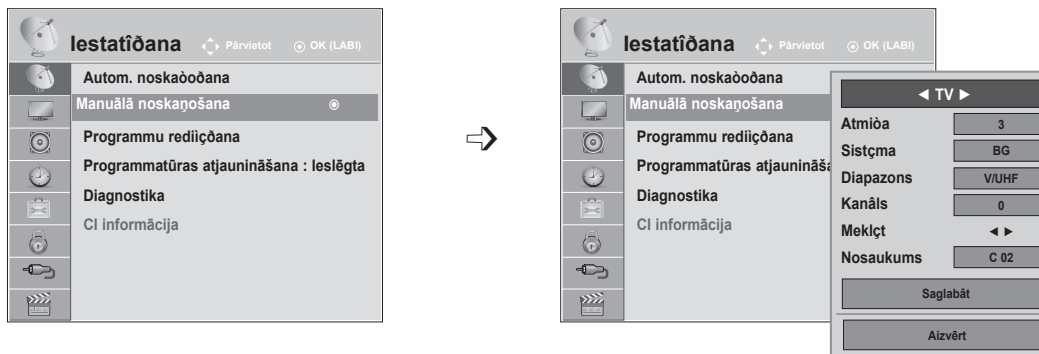









- izmantojiet CIPARU taustiņus, lai ievadītu 4 ciparu paroli izvēlnē **Sistēmas bloķēšana** "Ieslēgta".
- **L:** SECAM L/L (Francija)
BG: PAL B/G, SECAM B/G (Eiropa/Austrumeiropa/Āzija/Jaunzēlande/Tuvie Austrumi/Āfrika/Austrālija)
- I:** PAL I/II (Apvienotā Karaliste / Īrija / Honkonga / Dienvidāfrika)
- DK:** PAL D/K, SECAM D/K (Austrumeiropa/Ķīna/Āfrika/NVS)
- Lai saglabātu citu kanālu, atkārtojiet 4. līdz 9. soli.

TV SKATĪŠANĀS/PROGRAMMU VADĪBA



■ Stacijas nosaukuma piešķiršana

Varat piešķirt stacijas nosaukumu, izmantojot piecas rakstzīmes katram programmas numuram.

-   Izvēlieties **IESTATĪT.**
-   Izvēlieties **Manuāla noskaņošana.**
-   Izvēlieties **TV.**
-   Izvēlieties **Nosaukums.**
-   Izvēlieties pozīciju un izdariet otrās rakstzīmes izvēli, un tālāk.
Varat izmantot alfabēta burtus no **A** līdz **Z**, ciparus no **0** līdz **9**, +/- un tukšuma zīmi.
-   Izvēlieties **Aizvērt.**
-   Izvēlieties **Saglabāt.**

- Nospiediet pogu **MENU** (IZVĒLNE) vai **EXIT** (IZIET), lai aizvērtu izvēlnes logu.
- Nospiediet pogu **ATPAKAĻ**, lai atgrieztos iepriekšējā izvēlnes ekrānā.

PROGRAMMU REDIĢĒŠANA

Ja programmas numurs tiek izlaists, tas nozīmē, ka televizora skatīšanās laikā nevarēsiet to izvēlēties, izmantojot pogu **P** ^ v.

Lai izvēlētos izlaisto programmu, ievadiet programmas numuru tieši ar **CIPARU** pogām vai arī izvēlieties to programmu rediģēšanas izvēlnē.

Šī funkcija ļauj izlaist saglabātās programmas.

Ja, sākot funkciju Automātiskā noskaņošana, nav pārbaudīta Automātiskā numurēšana, varat mainīt programmas numuru, izmantojot funkciju "Pārvietot".

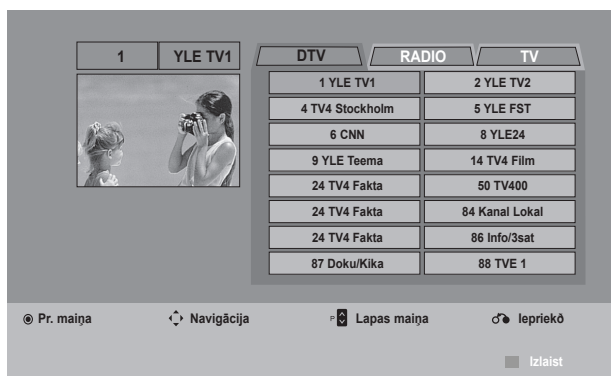
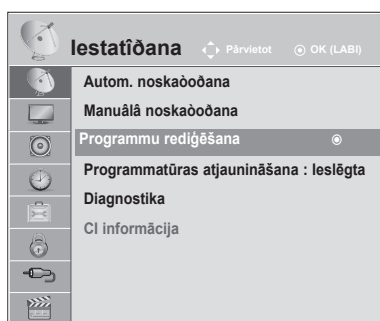

1 Izvēlieties **IESTATĪT**.



2 Izvēlieties **Programmu rediģēšana**.



3 Atveriet **Programmu rediģēšana**.



4 Izvēlieties saglabājamo vai izlaicamo programmu.



- Izmantojiet **CIPARU** taustiņus, lai ievadītu 4 ciparu paroli izvēlnē **Sistēmas bloķēšana** "ieslēgta".

- Nospiediet pogu **MENU** (IZVĒLNE) vai **EXIT** (IZIET), lai aizvērtu izvēlnes logu.
- Nospiediet pogu **ATPAKAL**, lai atgrieztos iepriekšējā izvēlnes ekrāna logā.

TV SKATĪŠANĀS/PROGRAMMU VADĪBA

DTV/RADIO REŽĪMĀ

■ Programmas numura izlaišana

- 1  Izvēlieties izlaižamās programmas numuru.
- 2  Uzgrieziet programmas numuru uz zilo.
- 3  Atlaidiet.

- Kad programmas tiek izlaistas, izlaistā programma parādās zilā krāsā un televīzora skatīšanās laikā šīs programmas nevarēsiet izvēlēties, izmantojot ^ v pogas.
- Lai izvēlētos izlaisto programmu, ievadiet programmas numuru tieši ar CIPARU pogām vai izvēlieties to programmu rediģēšanas izvēlnē vai EPG..

TV REŽĪMĀ

Šī funkcija ļauj dzēst vai izlaist saglabātās programmas.





Varat arī pārvietot atsevišķus kanālus un izmantot citus programmas numurus.

■ Programmas dzēšana

- 1  Izvēlieties izlaižamās programmas numuru.
- 2  Uzgrieziet programmas numuru uz sarkano.
- 3  Izdzēsiet.  Atlaidiet.

- Izvēlētā programma tiek izdzēsta, un visas nākamās programmas tiek pārbīdītas par vienu pozīciju uz augšu.

■ Programmas pārvietošana



- 1  Izvēlieties izlaižamās programmas numuru.
- 2   Uzgrieziet programmas numuru uz zaļo.
- 3  Atlaidiet.

■ Automātiskā kārtošana

- 1  Sāciet Auto Sort (Automātisko šķirošanu).

- Pēc tam, kad Auto Sort (Automātiskā šķirošana) ir aktivizēta vienreiz, programmas vairs nav iespējams redzēt.

■ Programmas numura izlaišana

- 1  Izvēlieties izlaižamās programmas numuru.
- 2  Uzgrieziet programmas numuru uz zilo.
- 3  Atlaidiet.





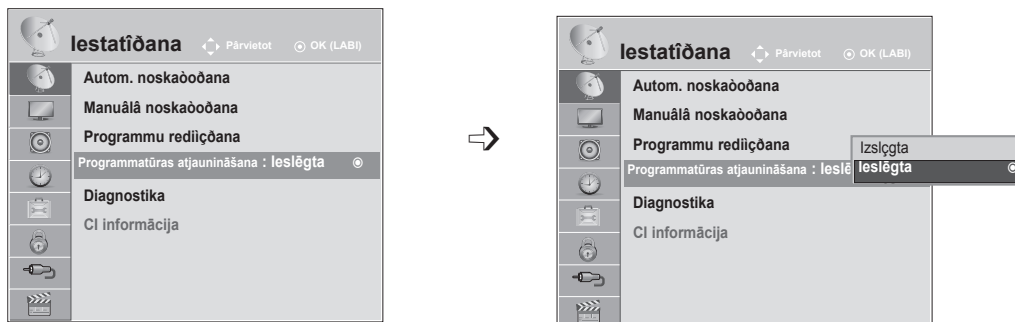

- Kad programmas numurs tiek izlaists, tas nozīmē, ka parastajā televizora skatīšanās režīmā nevarēsiet to izvēlēties, izmantojot pogu P ^ v.
- Lai izvēlētos izlaisto programmu, ievadiet programmas numuru tieši ar CIPARU pogām vai izvēlieties to programmu rediģēšanas izvēlnē vai EPG..

TV SKATĪŠANĀS/PROGRAMMU VADĪBA

PROGRAMMATŪRAS ATJAUNINĀŠANA

Programmatūras atjaunināšana nozīmē to, ka programmatūru var lejupielādēt pa zemes digitālo apraides sistēmu.



-   Izvēlieties **IESTATĪT**.
-   Izvēlieties **Programmatūras atjaunināšana**
-   Izvēlieties **Ieslēgta** vai **Izslēgta**.
 - Ja Jūs izvēlaties On (ieslēgts), tiks attēlots lietotāja apstiprināšanas paziņojuma logs, lai paziņotu, ka ir atrasta jauna programmatūra.
-  Saglabājiet.

* Iestatot „Programmatūras atjaunināšana”

Ik pa laikam, pārraidot atjauninātu digitālās programmatūras informāciju, TV ekrānā būs redzama šāda izvēlne.

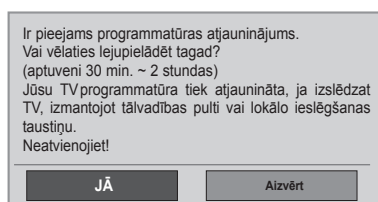

Izvēlieties Jā, izmantojot pogu < >, un redzēsiet šādu ainu.

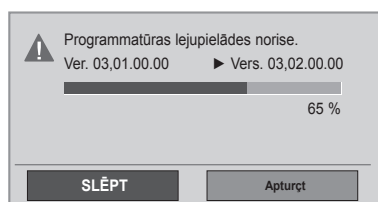

Kad programmatūras atjaunināšana ir pabeigta, sistēma tiek restartēta.

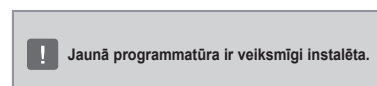

Vienkāršā atjaunināšana: pašreizējai atjaunināšanas straumei

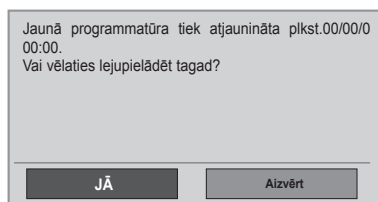

Kad barošana ir izslēgta, sākas lejupielāde.

Kad atjaunināšanas laikā barošana ir ieslēgta, tiek rādīts norises statuss.

Ieplānotā atjaunināšana: ieplānotai atjaunināšanas straumei.

Ja izvēlne Programmatūras atjaunināšana ir **“Izslēgta”**, parādās ziņojums ar prasību nomainīt to pret **“Ieslēgt”**.

- Programmatūras atjaunināšanas procesa laikā, lūdzu, ievērojiet:
 - Nedrīkst pārtraukt tīkla barošanu displejam.
 - TV nedrīkst izslēgt.
 - Nedrīkst atvienot antenu.
 - Pēc programmatūras atjaunināšanas varat apstiprināt atjaunināto programmatūras versiju izvēlnē Diagnostika.
 - Programmatūras lejupielādēšanai var būt nepieciešama stunda, tādēļ gādājiet, lai lejupielādes laikā barošana ir ieslēgta.

TV SKATĪŠANĀS/PROGRAMMU VADĪBA

DIAGNOSTIKA

Šī funkcija ļauj Jums apskatīt opcijas Manufacturer (Ražotājs), Model/Type (Modeli/Tipu), Serial Number (Sērijas Numuru) un Software Version (Programmatūras Versiju).

Tā attēlo pārveidoto *MUX (MULTIPLEKSĒTO) informāciju un signāla stiprumu.

Tā attēlo izvēlētā MUX (MULTIPLEKSĒTĀJA) signāla informāciju un servisa nosaukumu.

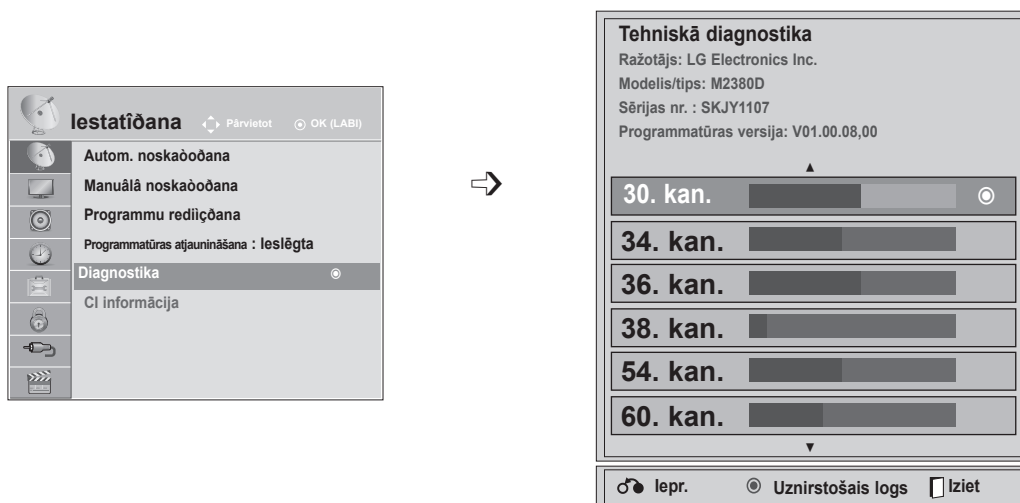

(*MUX (MULTIPLEKSĒTĀJS): augstāks kanālu katalogs digitālajā apraidē (viens MUX (MULTIPLEKSĒTĀJS) satur vairākus kanālus.)



1   Izvēlieties **IESTATĪT.**

2   Izvēlieties **Diagnostika.**

3  Parāda: Ražotājs, Modelis/tips, Sērijas numurs un Programmatūras versija.

4   Parādiet kanāla informāciju.

- Nospiediet pogu **MENU** (IZVĒLNE) vai **EXIT** (IZIET), lai aizvērtu izvēlnes logu.
- Nospiediet pogu **ATPAKAĻ**, lai atgrieztos iepriekšējā izvēlnes ekrānā logā.

CI [KOPĪGĀ INTERFEISA] INFORMĀCIJA

Šī funkcija ļauj Jums skatīties nestandarta pakalpojumus (maksas pakalpojumus). Ja Jūs izņemat CI Moduli, Jūs nevarat skatīties maksas pakalpojumus.

Kad modulis tiek ievietots CI ligzdā, Jūs varat piekļūt moduļa izvēlei.

Lai iegādātos moduli un viedkarti, sazinieties ar savu piegādātāju. Neievietojiet un neizņemiet CAM moduli no displeja pārāk bieži. Tas var radīt problēmas. Kad displejs ir ieslēgts pēc CI moduļa ievietošanas, Jūs bieži vien nevarat dzirdēt skaņu.





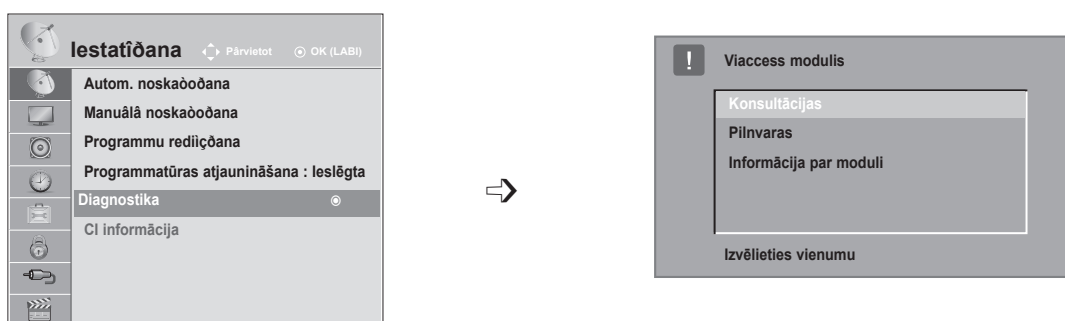

Var rādīties nedabīgs attēls saskaņā ar CI moduli un viedkarti.

CI (Kopējās saskarnes) funkcija var nebūt pielietota, pamatojoties uz konkrētās valsts apraides apstākļiem.

Lietojot CAM (nosacījumi piekļuves moduli), pārliecinieties, vai tas pilnībā atbilst DVB CI vai CI plus prasībām.



- Šis OSD ir paredzēts tikai ilustrācijai un izvēlnes opcijas un ekrāna formāts atšķirsies saskaņā ar Digitālo maksas pakalpojumu nodrošinātāju.
- Jums ir iespējams izmainīt CI (Kopīgo interfeisu) izvēlnes ekrānu un pakalpojumu, izmantojot Jūsu izplatītāju.

- 1   Izvēlieties **IESTAT.**
- 2   Izvēlieties **CI informācija.**
- 3   Izvēlieties nepieciešamo izšķirtspēju: Moduļa informācija, viedkartes informācija, valoda, vai programmatūras lejupielāde utt.
- 4  Saglabājiet.

- Nospiediet pogu **ATPAKĀL**, lai atgrieztos iepriekšējā izvēlnes ekrāna logā.

TV SKATĪŠANĀS/PROGRAMMU VADĪBA

PROGRAMMU SARAKSTA IZVĒLE

Atmiņā saglabātās programmas var pārbaudīt, atverot programmu tabulu.

Mini Glossary (Minitatūra skaidrojošā vārdnīca)

 Tiek attēlots pie Locked Programme (bloķēta programma).





■ Programmu tabulas attēlošana

-  Parādiet Programmu saraksts

- Varat ieraudzīt dažas zilā krāsā iekrāsotas programmas. Tās ir iestatītas, lai tās tiktu izlaistas pie automātiskās programmēšanas vai programmu rediģēšanas režīmā.
- Dažām programmām, kuru numurs atrodas programmu tabulā, norādīts, ka tām nav piešķirts stacijas nosaukums.



■ Programmas izvēle programmu tabulā

-  Izvēlieties programmu.
-  Pārslēdziet uz izvēlēto programmas numuru.



Režīms tiks mainīts no programmas, kuru pašreiz skatāties, uz TV, DTV vai Radio.

■ Lapošana caur programmu tabulu



-  Šķiriet lapas.
-  Atgriezieties parastā TV skatīšanās režīmā

IECIENĪTĀS PROGRAMMAS IESTATĪŠANA

■ Iecienītās programmas atlasīšana

Iecienītā programma ir ērta funkcija, kas ļauj ātri pārmeklēt jūsu izvēlētas programmas tā vietā, lai gaidītu, kamēr televizors pārmeklē visas starpprogrammas.



1  vai  Atlasiet vēlamo programmu.

2   Atlasiet opciju **Izlase**.

3  Atlasiet opciju **Izlase**.

4  Atgriezieties pie TV skatīšanās.

• Tā atlasītās programmas tiks automātiski iekļautas jūsu iecienīto programmu sarakstā.

■ Iecienīto programmu saraksta skatīšana



3  Skatiet iecienīto programmu sarakstu.

TV SKATĪŠANĀS/PROGRAMMU VADĪBA

IEVADES SARAKSTS

HDMI1/2, AV1/2, COMPONENT UN RGB var atpazīt ar īpaša vadības kontakta palīdzību, un tādējādi tos var aktivizēt, tikai ārējai ierīcei reaģējot uz spriegumu.

Izmantojot pogu **TV/RAD**, var pārslēgt no Ārēja ieeja uz RF ieeja un uz pēdējo programmu, ko skatījāties **DTV/RADIO/TV režīmā**.

- **Antena** vai **Kabelis**: izvēlieties, skatoties DTV/TV (digitālās kabeļtelevīzijas ieeja ir pieejama tikai Somijā, Zviedrijā un “--” valstī)
- **AV1, AV2**: izvēlieties, skatoties VCR vai ārējo aprīkojumu.
- **Komb. sign.**: izvēlieties, izmantojot no savienotāja atkarīgu DVD vai digitālu abonenta ierīci.
- **RGB**: izvēlieties, izmantojot no savienotāja atkarīgu datoru.
- **HDMI 1, HDMI 2**: izvēlieties, izmantojot no savienotāja atkarīgu DVD, PC (datoru) vai digitālo abonenta ierīci.

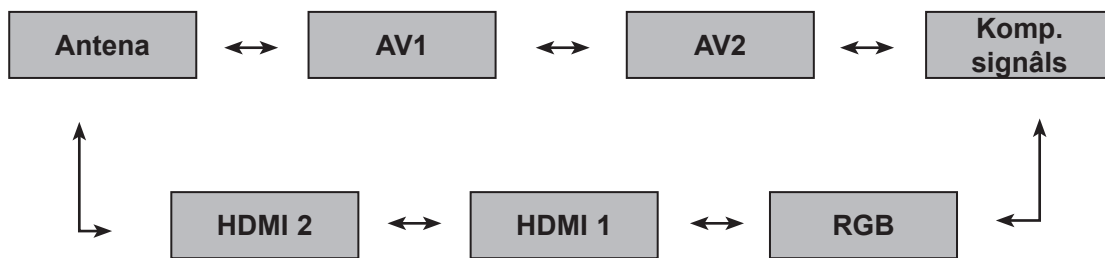

- 1    Izvēlieties ieejas signāla avotu.

! PIEZĪME

- ▶ OSD (ekrāna izvērne) tiek parādīta ekrānā, kā redzams zemāk.

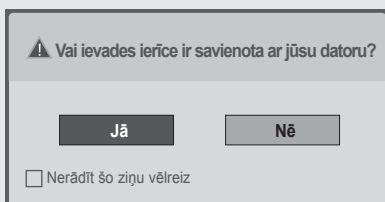

- Ieslēdzot ierīci HDMI ieejā.
- Pārslēdzot uz HDMI ieeju.
- Pieslēdzot HDMI kabeli bez signāla.

- Ja atlasāt „**Jā**”, attēla lielums un kvalitāte tiek optimizēti jūsu datoram.
- Ja atlasāt „**Nē**”, attēla lielums un kvalitāte tiek optimizēti **AV ierīcei (DVD disku atskaņotājam, abonenta ierīcei, spēļu ierīcei)**.
- Ja atlasāt „**Nerādīt šo ziņu vēlreiz**”, konkrētais ziņojums neparādīsies, līdz monitors tiks atiestatīts.
- Iestatīto vērtību varat mainīt: **Izvērne ▶ Opcija ▶ Signāla ieejas nosaukums**.
- Iestatītās HDMI1/HDMI2 vērtības ir saglabātas atsevišķi.













EPG (ELECTRONIC PROGRAMME GUIDE — ELEKTRONISKAIS PROGRAMMU CEĻVEDIS) (DIGITĀLAJĀ REŽĪMĀ)

Šai sistēmai ir Elektroniskais Programmu Ceļvedis (EPG – Electronic Programme Guide), lai palīdzētu Jums pārvietoties starp visām iespējamām skatīšanās režīmu opcijām.

EPG piegādā tādu informāciju, kā piemēram, programmu sarakstus, sākuma un beigu laikus visiem iespējamiem pakalpojumiem. Piedevām, iekš EPG bieži ir pieejama detalizēta informācija par programmu (šo programmu detaļu pieejamība un apjoms būs atšķirīgs, atkarībā no konkrētās raidorganizācijas).

Šo funkciju var lietot tikai tad, kad EPG informācija tiek pārraidīta caur raidorganizācijām.

EPG parāda programmas aprakstu nākamajām 8 dienām.



 Parāda tekošo ekrāna informāciju.	 Tiek attēlots pie Teletext Programme (Teleteksta programma).
 Parāda ar DTV programmu.	 Tiek attēlots pie Subtitle Programme (Subtitru programma).
 Tiek attēlots pie Radio Programme (Radio programma).	 Tiek attēlots pie Scramble Programme (Specifisku Pakalpojumu Programma).
 Tiek attēlots pie MHEG Programme (MHEG programma).	 Parāda ar Dolby programmu.
 Rāda ar programmu AAC.	 Rāda ar programmu Dolby Digital PLUS.
 Pārraidāmās programmas malu attiecība.	 Monitora izejā var arī nebūt redzama pārraidītā programma kopā ar ikonu, jo tas ir atkarīgs no programmā ietvertās informācijas.
 Pārraidāmās programmas malu attiecība.	

576i/p, 720p, 1080i/p: pārraidāmās programmas izšķirtspēja

EPG Ieslēgšana/izslēgšana

-  Ieslēdziet vai izslēdziet EPG.

Izvēlieties programmu

-  vai  Izvēlieties nepieciešamo programmu.
-  Kad pārvietosities uz atlasīto programmu, EPG pazudīs.

EPG (ELECTRONIC PROGRAMME GUIDE - ELEKTRONISKAIS PROGRAMMU CEĻVEDIS) (DIGITĀLĀ REŽIMĀ)

Pogu Funkcija TAGAD/NĀKAMAIS CEĻVEDIS Režīmā

Varat skatīt pašlaik pārraidīto programmu, kā arī nākamo.

-  **SARKANS** EPG režīma nomaīņa
-  **DZELTENS** Atveriet Taimera ierakstīšana/atgādināšana iestatījumu režīmu.
-  **ZILS** Atveriet Taimera ierakstīšana/atgādināšana saraksta režīmu.
-  **OK** Kad pārvietosieties uz atlasīto programmu, EPG pazudīs.
-  Izvēlieties NOW (TAGAD) vai NEXT(NĀKAMO) programmu.
-  Pārraidāmās Programmas Izvēle.
-  TaustiņšPAGE UP/DOWN(NĀKAMĀ/IEPRIEKŠĒJĀ LAPA).

Programmu Ceļvedis









1 YLE TV1 2007. gada 6. apr. 15.09

VISI	TAGAD	Nākamais
1 YLE TV1	That '70s show	Keno
2 YLE TV2	Your World Today	World Business
4 TV...	Leenen om Den...	Fantomen
5 YLE FST	Naturtimmen	Kritiskt
6 CNN	Lyssna	ABC
8 YLE24	Glamour	Tänään otsikoissa

FAV Izlase INFO Informācija Pr. maiņa TV/RAD RADIO
 Režīms Iepriekšējā lapa Iepriekšējā lapa saraksts

-  **GUIDE** vai  **BACK** vai  **EXIT** EPG izslēgšana.
-  **TV/RAD** Izvēlieties TV vai RADIO programmu.
-  **INFO** Detalizētā informācija ieslēgta vai izslēgta

Pogu Funkcija 8 dienu Ceļveža Režīmā

-  **SARKANS** EPG režīma nomaīņa
-  **ZAĻŠ** Lai ieietu datuma iestatīšanas režīmā
-  **DZELTENS** Atveriet Taimera ierakstīšana/atgādināšana iestatījumu režīmu.
-  **ZILS** Atveriet Taimera ierakstīšana/atgādināšana saraksta režīmu.
-  **OK** Kad pārvietosieties uz atlasīto programmu, EPG pazudīs.
-  **Atlasa Programme (Programmu).**
-  **Pārraidāmās Programmas Izvēle.**
-  **TaustiņšPAGE UP/DOWN(NĀKAMĀ/IEPRIEKŠĒJĀ LAPA).**

Programmu Ceļvedis







1 YLE TV1 2007. gada 6. apr. 15.09

VISI	6. apr. (piekt.)	
	14:00	15:00
1 YLE TV1	Antiques Roadshow	
2 YLE TV2	Mint Extra	TV2: Farmen
4 TV...	The Drum	
5 YLE FST	You Call The Hits	
6 CNN	Fashion Essentials	
8 YLE24	...	Tänään otsikoissa

FAV Izlase INFO Informācija Pr. maiņa TV/RAD RADIO
 Režīms Datums Iepriekšējā lapa Iepriekšējā lapa saraksts



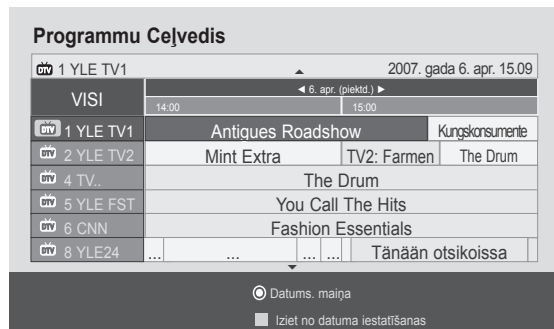

-  **GUIDE** vai  **BACK** vai  **EXIT** EPG izslēgšana.
-  **TV/RAD** Izvēlieties TV vai RADIO programmu.
-  **INFO** Detalizētā informācija ieslēgta vai izslēgta

Pogas funkcija Datuma Izmainīšanas Režīmā

-  **ZALŠ** Datuma iestatīšanas režīma izslēgšana.
-  **OK** Nomaīņa uz izvēlēto datumu.
-  Datuma izvēle.
-  Datuma iestatīšanas režīma izslēgšana.
-  vai  vai  EPG izslēgšana.



Pogas Funkcija Paplašinātā Apraksta Logā

-  Šķirt tekstu uz augšu/uz leju.
-  **DZELTENS** Atveriet Taimera ierakstīšana/atgādināšana iestatījumu režīmu.
-  vai  Detalizētā informācija ieslēgta vai izslēgta.
-  **GUIDE** EPG izslēgšana.



Pogas funkcija Ierakstīt/Atgādināt lestatījumu Režīmā

Iestata ierakstīšanas sākuma vai beigu laiku un iestata atgādinājumu tikai sākuma laikam, beigu laiku iekrāsojot pelēku.

Šī funkcija ir pieejama tikai tad, ja rakstītājs, kas izmanto 8 kontaktu signāla pārraidi, ar SCART kabeli ir pievienots pie TV-OUT (AV1) ligzdas.



Pārslēdz uz Guide (Pamācības) vai Schedule (Ieplānoto) režīmu.



Atlasiet Ierakstīt vai Atgādināt. Funkcijas iestatījums.



Atlasa Date (Datumu), Start/End time (Sākuma/Beigu laiku) vai Programme (Programmu).



Saglabāiet Timer Record/Remind (Taimeralerakstīšana/Atgādināšana)



Pogu funkcija Ieplānotā saraksta režīmā

Ja esat izveidojuši ieplānotā sarakstu, ieplānotajā laikā tiek parādīta ieplānotā programma pat tad, ja tajā laikā skatāties citu programmu.

Kad ir atvērts uznirstošais lodziņš, darbosies tikai taustiņi Up/Down/OK/BACK (Uz augšu/Uz leju/LABI/Atgriezies).



Pievieno jaunu Manual Recording (Manuālās ierakstīšanas) iestatīšanas režīmu.



Pievieno jaunu Timer Watching (Taimera skatīšanās) iestatīšanas režīmu.



vai Pārslēdz uz Guide (Pamācības) režīmu.



vai EPG izslēgšana.



Atlasa vēlamu opciju (Modify (Modificēt)/Delete (Dzēst)/Delete All (Dzēst visu)).



Izvēlieties **Iepl. saraksts.**



TaustiņšPAGE UP/DOWN(NĀKAMĀ/IEPRIEKŠĒJĀ LAPA).

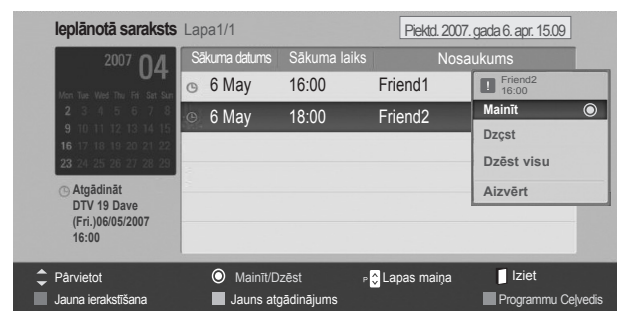

ATTĒLA VADĪBA

ATTĒLA LIELUMA (MALU ATTIECĪBAS) VADĪBA

Jūs varat skatīt ekrānu dažādos attēla formātos: **16:9**, **Tikai skenē**, **Oriģin. formāts**, **Pilnekrāna**, **4:3**, **14:9**, **Tālummaiņa** un **Kino tālummaiņa**.

Ja nekustīgs attēls ekrānā ir redzams ilgāku laiku, šis fiksētais attēls var iespiesties ekrānā un atstāt redzamu nospiedumu.

Palielināšanas proporciju var regulēt, izmantojot pogu $\wedge \vee$.

Ar šo funkciju tiek izveidoti turpmākie signālu formāti.

-   Izvēlieties **Malu attiecība**.
-  Izvēlieties nepieciešamo attēla formātu.

- **Varat regulēt arī Malu attiecība** izvēlnē **ATTĒLS**.
- Tālummaiņas iestatīšanai norādiet vērtību **14:9**, **Tālummaiņa** un **Kino tālummaiņa** izvēlnē **Attiecība**. Pēc tālummaiņas iestatījuma izvēlēšanās displejs atgriežas ātrajā izvēlnē.

• 16:9

Pēc šīs izvēles attēls tiks izvērsts pa horizontāli lineārā proporcijā, lai piepildītu visu ekrānu (noderīgs formāta 4:3 DVD skatīšanai).



• Tikai skenčō

Sekojošā izvēle dos jums iespēju skatīt vislabākās kvalitātes attēlu bez sākotnējā attēla zudumiem augstā izšķirtspējā.

Piezīme: Ja oriģinālajā attēlā ir troksnis, varat šo troksni redzēt malā. can see the noise at the edge.

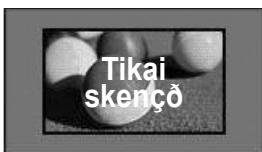

• Oriģin. formāts

Kad TV saņem platekrāna signālu, tas automātiski tiek mainīts uz nosūtāmā attēla formātu.



• Pilnekrāna

Televizoram saņemot platekrāna signālu, jums tiks piedāvāts horizontāli vai vertikāli lineārā proporcijā pielāgot attēlu tā, lai tas aizpildītu visu ekrānu.



ATTĒLA VADĪBA

• 4:3

Pēc šīs izvēles būs redzams attēls ar sākotnējo malu attiecību 4:3 ar pelēkām joslām kā kreisajā, tā arī labajā pusē.



• 14 : 9

Režīmā 14:9 varat skatīt formāta 14:9 attēlu vai parastās TV programmas. Attēls ar proporciju 14:9 tiek parādīts tāpat kā attēls ar proporciju 4:3, tikai tas tiek palielināts pa kreisi un pa labi.



• Tālummaiņa

Pēc šīs izvēles attēls būs redzams bez jebkādām izmaiņām, piepildot visu ekrānu. Tomēr attēla augšējā un apakšējā daļa tiks kadrēta.

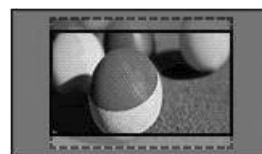

• Kino tālummaiņa

Ja vēlaties palielināt attēlu, ievērojot pareizās proporcijas, izvēlieties opciju Cinema Zoom (Kino tālummaiņa). Piezīme: palielinot vai samazinot attēlu, tas var kļūt izkropļots.

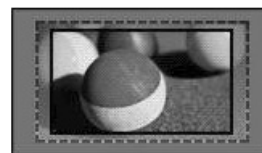

Poga ◀ vai ▶: regulē Cinema Zoom (Kino tālummaiņas) palielināšanas proporciju. Regulēšanas diapazons ir no 1 līdz 16. Poga ▼ vai ▲ pārvieto ekrānu.

! PIEZĪME.

- ▶ Režīmā Kombinētais signāls var izvēlēties tikai **4:3, 16:9** (platekrāns), **14:9, Tālummaiņa/Kino tālummaiņa**.
- ▶ Režīmā HDMI var izvēlēties tikai **4:3**, Oriģin. formāts, 16:9 (**platekrāns**), **14:9, Tālummaiņa/Kino tālummaiņa**.
- ▶ Varat izvēlēties tikai RGB-PC, HDMI-PC **4:3, 16:9** (Platekrāns) režīmu.
- ▶ Režīmā DTV/HDMI/Component (HDMI/Kombinētais signāls) (vairāk par 720p), ir pieejama iespēja Izejas formāts.
- ▶ Analogajā/AV režīmā ir pieejams pilnā platekrāna režīms.

ATTĒLA VEDNIS

Šī funkcija ļauj pielāgot attēla kvalitāti sākotnējam attēlam.

Izmantojiet šo funkciju, lai kalibrētu ekrāna kvalitāti, regulējot Black/White Level (Melnās/Baltās krāsas līmeni) utt. Parasti lietotāji var kalibrēt ekrāna kvalitāti, vienkārši izpildot katru soli.



Regulējot attēlu uz Low (Zema), Recommended (Ieteicama) vai High (Augsta), varat redzēt izmainīto rezultātu kā piemēru.



RGB-PC/HDMI-PC režīmā netiek piemērotas mainītās krāsas, toņa un H/V asuma vērtības.



1   Izvēlieties **ATTĒLS**.

2    Atlasa **Attēlu vednis**.

3   Regulējiet **Melnās krāsas līmeni, Baltās krāsas līmeni, Krāsu, Toni, Horizontālo asumu, Vertikālo asumu, Krāsu temperatūru, Dinamisko kontrastu, Krāsas ieguvu, Apgaismojumu**.

4    Lai lietu šos iestatījumus, atlasiet ieejas signāla avotu.

5 

- Neveicot iestatījuma pēdējo soli, izmaiņas netiks piemērotas
- Pielāgošanas vērtība tiek saglabāta uz **Eksperts 1**.

- Nospiediet pogu **MENU** (IZVĒLNE) vai **EXIT** (IZIET), lai aizvērtu izvēlnes logu.
- Nospiediet pogu **ATPAKAL**, lai atgrieztos iepriekšējā izvēlnes ekrāna logā.

ATTĒLA VADĪBA

ENERĢIJAS TAUPĪŠANA

Tā samazina televizora enerģijas patēriņu.







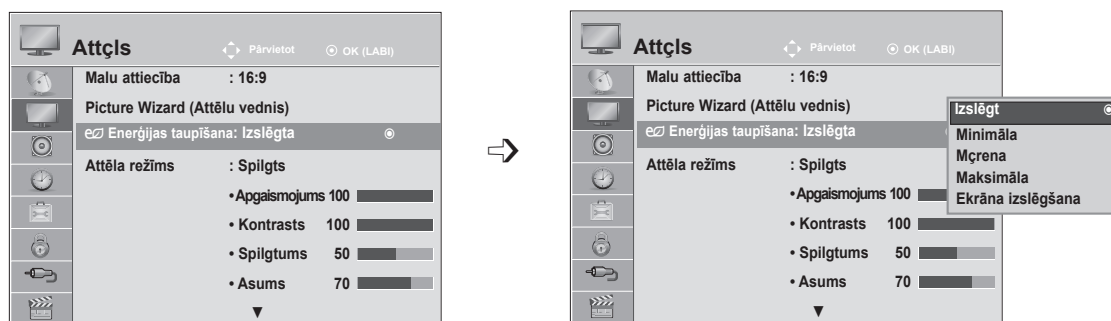

Noklusējuma rūpnīcas iestatījums tiek regulēts līdz komfortablām līmenim skatīšanai mājās.

Ekrāna spilgtumu var palielināt, pielāgojot opciju Enerģijas taupīšanas līmenis vai iestatot opciju Attēla režīms.

Regulējot Energy Saving (Enerģijas taupīšana) MHEG režīmā, Energy Saving (Enerģijas taupīšana) iestatījumu lieto pēc tam, kad ir pabeigts MHEG.

Noskaņošanās uz radiostaciju laikā izvēloties "Ekrāns izslēgts", tiks samazināts enerģijas patēriņš.



-   Izvēlieties **ATTĒLS**.
-   Atlasiet ** Enerģijas taupīšana**.
-   Izvēlieties **Izslēgta, Minimāla, Vidēja, Maksimāla vai Ekrāna izslēgšana**.
- 

- Nospiediet pogu **MENU** (IZVĒLNE) vai **EXIT** (IZIET), lai aizvērtu izvēlnes logu.
- Nospiediet pogu **ATPAKAĻ**, lai atgrieztos iepriekšējā izvēlnes ekrāna logā.

- Atlasot ekrāna izslēgšanu, pēc 3 sekundēm attēls izslēgsies un sistēma sāks darboties izslēgta ekrāna režīmā. Tiek atspējota automātiska televizora izslēgšana..
- Šo funkciju var arī regulēt, nospiežot tālvadības pults pogu **Enerģijas taupīšana**.
- Ja vēlaties atgriezties, kad ekrāns ir izslēgts, ievadiet jebkuru taustiņu.

ATTĒLA RŪPNĪCAS IESTATĪJUMI

Attēla režīma rūpnīcas noklusējums

Spilgts	Pastipriniet kontrastu, spilgtumu, krāsu un asumu un iegūstiet spilgtu attēlu.
Standarta	Visparastākais displeja ekrāna stāvoklis.
Kino	Optimizē video filmu skatīšanai.
Sports	Optimizē video sporta pasākumu skatīšanai.
Spēle	Optimizē video spēļu spēlēšanai.

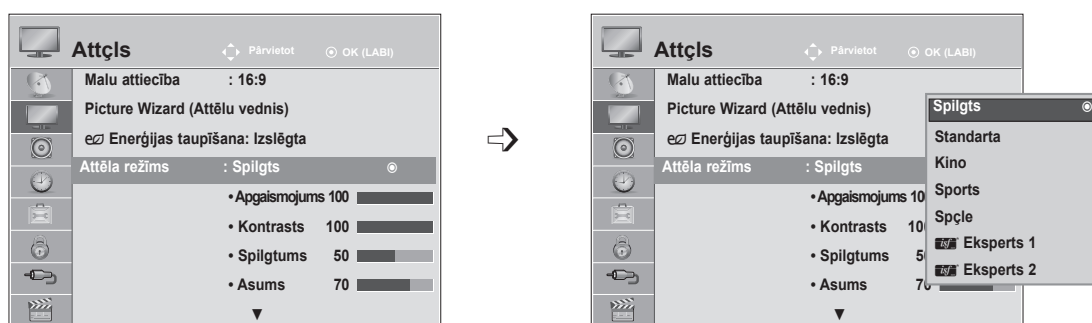

-   Izvēlieties **ATTĒLS**.
-   Izvēlieties **Attēla režīms**.
-   Izvēlieties **Spilgts, Standarta, Kino, Sports** vai **Spēle**
- 

- Nospiediet pogu **MENU** (IZVĒLNE) vai **EXIT** (IZIET), lai aizvērtu izvēlnes logu.
- Nospiediet pogu **ATPAKAJĀ**, lai atgrieztos iepriekšējā izvēlnes ekrāna logā.

- Elements **Picture Mode**(Attēla režīms) ļauj regulēt televizoru, lai iegūtu vislabāko attēlu. Izvēlieties iepriekš iestatītu vērtību izvēlnē **Attēla režīms**, pamatojoties uz programmas kategoriju.
- Attēla režīmu var regulēt arī izvēlnē **Q. Menu** (Ātrajā izvēlnē).

ATTĒLA VADĪBA

ATTĒLA REGULĒŠANA MANUĀLI

Attēla režīmu iestatījums User (Lietotājs)

Aizmugurapgaismojums

Lai kontrolētu ekrāna spilgtumu, regulējiet LCD paneļa spilgtumu. Iesakām regulēt aizmugurapgaismojumu, kad iestatāt televizoram spilgtumu.

Kontrasts

Regulē signāla līmeni starp melno un balto krāsu attēlā. Varat izmantot Contrast (Kontrastu), kad attēla gaišā daļa ir piesātināta.

Spilgtums

Regulē signāla pamatlīmeni attēlā.

Asums

Lai regulētu asumu pārejās starp attēla gaišajām un tumšajām zonām.

Jo zemāks ir asuma līmenis, jo maigāks ir attēls.

Krāsa

Lai regulētu visu krāsu intensitāti.









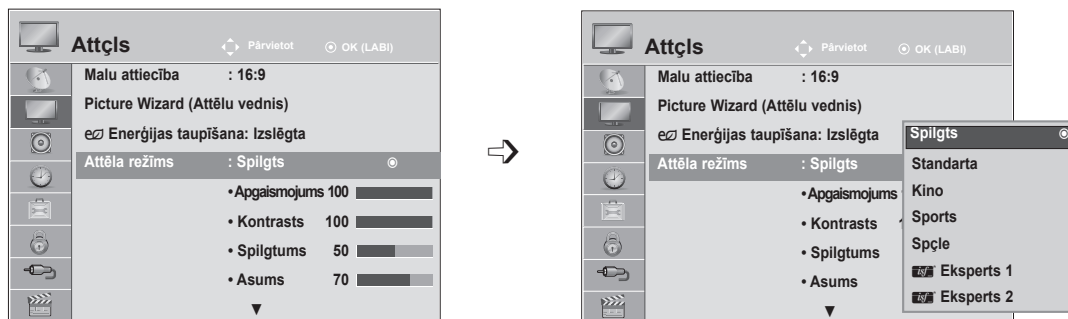

Nokrāsa

Lai iestatītu līdzsvaru starp sarkanās un zaļās krāsas līmeņiem.

Krāsu temperatūra

Iestatiet uz siltu, lai pastiprinātu siltās krāsas, piemēram, sarkano, vai iestatiet uz vēsu, lai piešķirtu attēlam zilganu nokrāsu.



-   Izvēlieties **ATTĒLS**.
-   Izvēlieties **Attēla režīms**.
-   Izvēlieties **Spilgts, Standarta, Kino, Sports** vai **Spēle**
-   Izvēlieties **Apgaismojums, Kontrasts, Spilgtums, Asums, Krāsas, Nokrāsa** vai **Krāsu temperatūra**.
-   Veiciet atbilstošās korekcijas.
 - Nospiediet pogu **MENU** (IZVĒLNE) vai **EXIT** (IZIET), lai aizvērtu izvēlnes logu.
 - Nospiediet pogu **ATPAKĀL**, lai atgrieztos iepriekšējā izvēlnes ekrāna logā.

! PIEZĪME.

- ▶ Režīmā RGB-PC/HDMI-PC nav iespējams regulēt krāsas un nokrāsas.
- ▶ Ja ir izvēlēts Eksperts 1/2, var izvēlēties **Apgaismojums, Kontrasts, Spilgtums, H asums, V asums, Krāsa** vai var izvēlēties **Nokrāsa**.





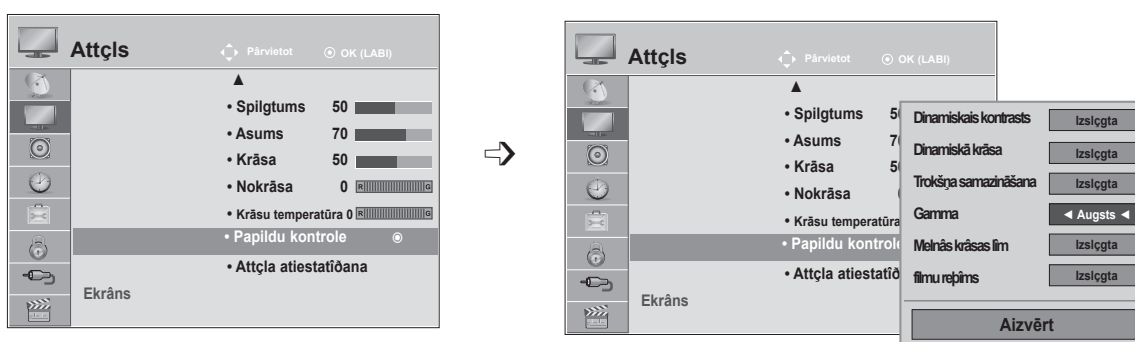

ATTĒLA UZLABOŠANAS TEHNOLOĢIJA

Jūs varat kalibrēt ekrānu katram Attēla režīms vai iestatīt video vērtību atbilstoši īpašajam videoekrānam.

Varat katrai ievadei iestatīt atšķirīgu video vērtību.

Lai atjaunotu rūpnīcas noklusējuma ekrānu pēc tam, kad pielāgots katrs videorežīms, izpildiet funkciju “Attēla atiestatīšana” katrā **Attēla režīmā**.











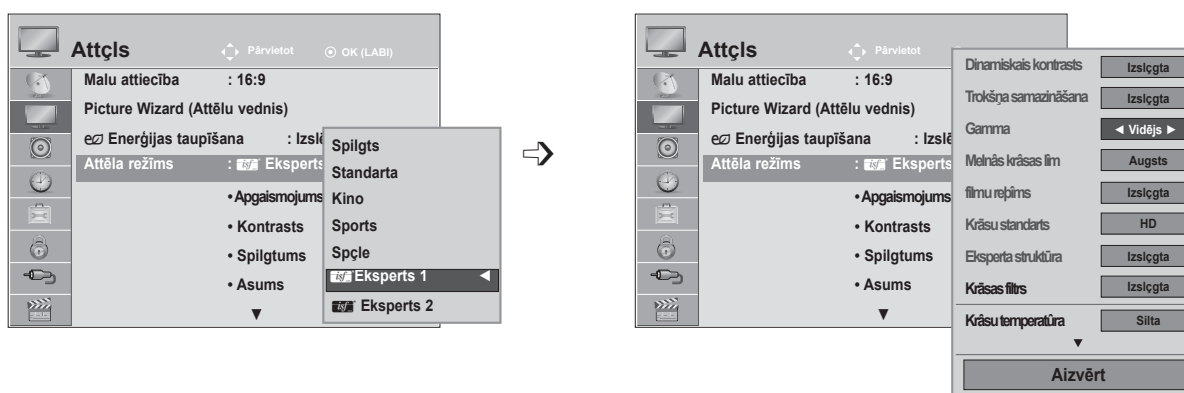



-   Izvēlieties **ATTĒLS**.
-   Izvēlieties **Papildu kontrole**.
-   Izvēlieties **Dinamiskais kontrasts**, **Dinamiskā kr.**, **Trokšņa samazin.**, **Gamma**, **Meln. līmenis** vai **Filmas režīms**. (Skat. No 77 līdz 78)
-  Select your desired Source.

- Nospiediet pogu **MENU** (IZVĒLNE) vai **EXIT** (IZIET), lai aizvērtu izvēlnes logu.
- Nospiediet pogu **ATPAKĀL**, lai atgrieztos iepriekšējā izvēlnes ekrāna logā.

ATTĒLA VADĪBA

EKSPERTA ATTĒLA VADĪBA



-   Izvēlieties **ATTĒLS**.
-   Izvēlieties **Attēla režīms**.
-   Izvēlieties  **Eksperts 1** vai  **Eksperts 2**.
-   Izvēlieties **Eksperta kontrole**.
-   Select your desired Source.
-  Veiciet atbilstošās korekcijas.

- Nospiediet pogu **MENU** (IZVĒLNE) vai **EXIT** (IZIET), lai aizvērtu izvēlnes logu.
- Nospiediet pogu **ATPAKAĻ**, lai atgrieztos iepriekšējā izvēlnes ekrāna logā.

Dinamiskais kontrasts (Izslēgt/Zems/Augsts)	<ul style="list-style-type: none"> ■ Pielāgo kontrastu, lai saglabātu labāko līmeni atbilstoši ekrāna spilgtumam. Attēls tiek uzlabots, padarot gaišās daļa gaišākas un tumšās — tumšākas.
Dinamiskā krāsa (Izslēgt/Zems/Augsts)	<ul style="list-style-type: none"> ■ Pielāgo ekrāna krāsas, lai tās izskatītos dzīvākas, spilgtākas un skaidrākas. Šī funkcija uzlabo krāsu, piesātinājumu un gaišumu, lai sarkanā, zilā, zaļā un baltā krāsa izskatītos spilgtāka.
Trokšņa samazināšana (Izslēgt/Zems/Vidējs/ Augsts)	<ul style="list-style-type: none"> ■ Samazina ekrāna troksni (traucējumus), nemazinot video kvalitāti.
Gamma (Zems/Mērens/Augsts)	<ul style="list-style-type: none"> ■ Varat pielāgot attēla tumšās zonas un vidēji pelēkās zonas spilgtumu. <ul style="list-style-type: none"> • Zems: padara attēla tumšā un vidēji pelēkā līmeņa zonas gaišākas. • Mērens: rāda oriģinālos attēla līmeņus. • Augsts: padara attēla tumšā un vidēji pelēkā līmeņa zonas tumšākas.
Melnās krāsas līm (Zems/Augsts/Automātiski)	<ul style="list-style-type: none"> • Zems: attēls ekrānā kļūst tumšāks. • Augsts: attēls ekrānā kļūst gaišāks. • Automātiski: īsteno ekrāna melnās krāsas līmeni un automātiski iestata to Augsts vai Zems līmenī. ■ Iestatiet atbilstošu ekrāna melnās krāsas līmeni. ■ Šī funkcija ļauj izvēlēties “Zems” vai “Augsts” šādos režīmos: AV(NTSC-M), HDMI vai Component (Komponētais signāls). Pretējā gadījumā “Melnās krāsas līm.” tiek iestatīts uz “Automātiski” .
filmu režīms (Ieslēgta/Izslēgt)	<ul style="list-style-type: none"> ■ Novēršot vibrācijas efektu, varat skatīties video gluži kā kinoteātrī. ■ Izmantojiet šo funkciju, skatoties filmas.
Krāsu standarts (SD/HD)	<ul style="list-style-type: none"> ■ Pārveido cita veida video krāsu par HD krāsu. Šī funkcija ir iestatīta SD video (BT-601) un HD video (BT-709) krāsu formātiem.

ATTĒLA VADĪBA

Eksperta struktūra (Izslēgts/Eksperts 1/ Eksperts 2)	<ul style="list-style-type: none">■ Šī ir struktūra, kas vajadzīga eksperta līmeņa regulēšanai.■ Šī funkcija ir iespējota "Picture Mode – Expert (Attēla režīmā — Eksperts)", kad skatāties DTV.
Krāsas filtrs (Izslēgt/Sarkanā/Zaļā/Zilā)	<ul style="list-style-type: none">■ Ar šo funkciju tiek filtrētas noteiktas video krāsas. Varat izmantot RGB filtru, lai precīzi iestatītu krāsu piesātinātību un nokrāsu.
Krāsu temperatūra (Mērena/Silta/Vēsa)	<ul style="list-style-type: none">■ Šī funkcija ļauj regulēt vispārējo ekrāna krāsu, lai sasniegtu vēlamu noskaņu.<ul style="list-style-type: none">a. • Metode: 2 punkti<ul style="list-style-type: none">• Pattern (Struktūra): Inner (Iekšēji), Outer (Ārēji)• Red/Green/Blue Contrast (Sarkanā/Zaļā/Zilā kontrasts), Red/Green/Blue Brightness ((Sarkanā/Zaļā/Zilā spilgtums): Regulēšanas diapazons ir no -50 līdz +50.b. • Metode: 10 punktu IRE<ul style="list-style-type: none">• Pattern (Struktūra): Inner (Iekšēji), Outer (Ārēji)• IRE (Institute of Radio Engineers – Radioinženieru institūts) ir vienība, ar ko rāda videosignāla lielumu, un to var iestatīt kā 10, 20, 30 – 100. Saskaņā ar katru iestatījumu varat regulēt Sarkanā, Zaļā vai Zilā.• Sarkanā / Zaļā / Zilā: regulēšanas diapazons ir no -50 līdz +50.
Krāsu pārvaldības sistēma	<ul style="list-style-type: none">■ Šo rīku eksperti izmanto, lai veiktu regulējumus, izmantojot testa struktūras, — tas neietekmē citas krāsas, bet to iespējams izmantot, lai atsevišķi regulētu 6 krāsu zonas (Red (Sarkano)/Green (Zaļo)/Blue (Zilo)/Cyan (Ciāna)/Magenta (Fuksiju)/Yellow (Dzelteno)). Krāsu atšķirība var nebūt izteikta arī, ja regulējat parasto video.■ Regulē Red (Sarkano)/Green (Zaļo)/Blue (Zilo)/Yellow (Dzelteno)/Cyan (Ciāna)/Magenta (Fuksiju krāsu).<ul style="list-style-type: none">• Krāsas Sarkanā/Zaļā/Zilā/Dzeltenā/Ciāna/Fuksīna: regulēšanas diapazons ir no -30 līdz +30.• Krāsas Sarkanā/Zaļā/Zilā/Dzeltenā/Ciāna/Fuksīna: regulēšanas diapazons ir no -30 līdz +30.■ Šī funkcija ir atspējota RGB-PC un HDMI (PC) režīmā.

ATTĒLA ATIESTATĪŠANA

Izvēlētā attēla režīmu iestatījumi ATPAKAĻ uz rūpnīcas noklusējuma iestatījumiem.

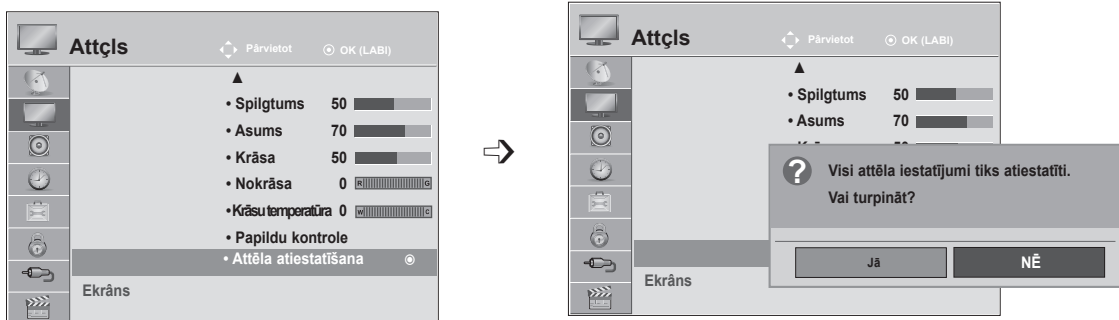

- 1   Izvēlieties **ATTĒLS**.
- 2   Izvēlieties **Attēla atiestatīšana**.
- 3   Izvēlieties **Jā** vai **Nē**.
- 4 

- Nospiediet pogu **MENU** (IZVĒLNE) vai **EXIT** (IZIET), lai aizvērtu izvēlnes logu.
- Nospiediet pogu **ATPAKAĻ**, lai atgrieztos iepriekšējā izvēlnes ekrāna logā.

ATTĒLA VADĪBA

EKRĀNA UZSTĀDĪŠANA DATORA REŽĪMAM

Izšķirtspējas izvēlēšanās

Lai skatītos normālu attēlu, saskaņojiet RGB režīma izšķirtspēju un PC režīma izvēli.

Šī funkcija darbojas režīmā RGB[PC].

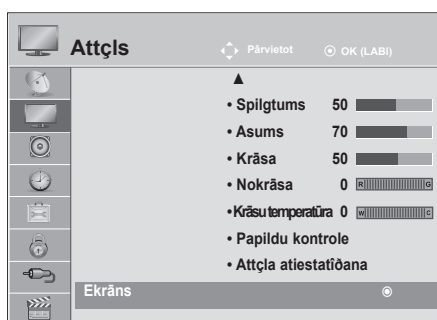

<Vertikālā izšķirtspēja: 768>



M2080D / M2080DF / M2080D / M2080DN
<Vertikālā izšķirtspēja: 900>

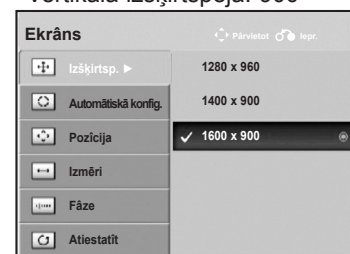

M2280D / M2380D / M2780D
M2280DF / M2380DF / 2780DF
M2280DB / M2380DB
M2280DN / M2380DN / M2780DN
<Vertikālā izšķirtspēja: 900>

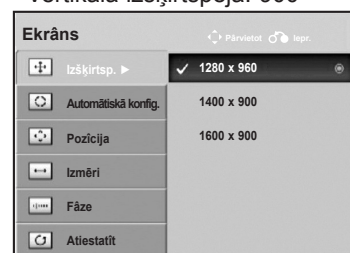

ATTĒLA REGULĒŠANA

- 1   Izvēlieties **ATTĒLS**.
- 2   Izvēlieties **Ekrāns**.
- 3   Izvēlieties **Izšķirtspēja**.
- 4   Izvēlieties nepieciešamo izšķirtspēju.
- 5 

- Nospiediet pogu **MENU** (IZVĒLNE) vai **EXIT** (IZIET), lai aizvērtu izvēlnes logu.
- Nospiediet pogu **ATPAKĀL**, lai atgrieztos iepriekšējā izvēlnes ekrāna logā.

Automātiskā konfigurēšana (tikai RGB [PC] režīmā)

Lai automātiski regulētu attēla pozīciju un mazinātu attēla nestabilitāti. Ja attēls pēc regulēšanas joprojām nav pareizs, televizors darbojas pareizi, tomēr tam nepieciešama turpmāka regulēšana.

Auto Configure (Automātiskā konfigurēšana)

Šī funkcija ir domāta automātiskai ekrāna pozīcijas, pulksteņa un fāzes regulēšanai. Parādītais attēls dažas sekundes būs nestabils, kamēr notiks automātiskā konfigurēšana.

1. OSD izmantošana

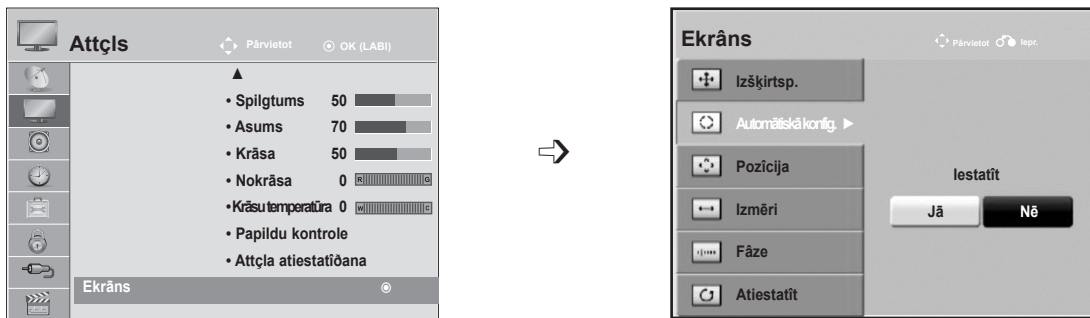

- 1   Izvēlieties **ATTĒLS**.
- 2   Izvēlieties **Ekrāns**.
- 3   Izvēlieties **Autom. konfig.**
- 4   Izvēlieties **Jā**.
- 5  Palaidiet **Autom. konfig.**.

- Ja attēla pozīcija joprojām nav pareiza, vēlreiz mēģiniet izpildīt funkciju Automātiskā iestatīšana.
- Ja attēls jāregulē no jauna pēc automātiskās regulēšanas režīmā RGB (dators), var regulēt Pozīciju, Izmērus un Fāzi.

- Nospiediet pogu **MENU** (IZVĒLNE) vai **EXIT** (IZIET), lai aizvērtu izvēlnes logu.
- Nospiediet pogu **ATPAKĀL**, lai atgrieztos iepriekšējā izvēlnes ekrāna logā.

ATTĒLA VADĪBA

2. Autom. konfigur. lietošana (Remocon)

Šī funkcija ir pieejama tikai RGB signāliem.

M2080D / M2080DF / M2080DB / M2080DN

1



Nospiediet **Autom. konfigur.**

leslēgts režīms Auto

<1600 x 900 izšķirtspēja>

i

leslēgts režīms Auto
Optimālam displejam
mainiet izšķirtspēju 1600 x
900

<Cita izšķirtspēja>

M2280D / M2380D / M2780D / M2280DF / 2380DF / M2780DF M2280DB / M2380DB / M2280DN / M2380DN / M2780DN

2



Nospiediet **Autom. konfigur.**

leslēgts režīms Auto

<1920 x 1080 izšķirtspēja>

i

leslēgts režīms Auto
Optimālam displejam
mainiet izšķirtspēju 1920 x
1080



<Cita izšķirtspēja>

Ekrāna pozīcijas, izmēra un fāzes regulēšana

Ja pēc automātiskās regulēšanas attēls nav skaidrs (īpaši tad, ja burti mirgo), manuāli noregulējiet attēla fāzi.

Šī funkcija darbojas režīmā: RGB[PC].



- 1   Izvēlieties **ATTĒLS**.
- 2   Izvēlieties **Ekrāns**.
- 3   Izvēlieties **Pozīcija**, **Izmēri** vai **Fāze**.
- 4    Veiciet atbilstošās korekcijas.
- 5 

- Nospiediet pogu **MENU** (IZVĒLNE) vai **EXIT** (IZIET), lai aizvērtu izvēlnes logu.
- Nospiediet pogu **ATPAKAL**, lai atgrieztos iepriekšējā izvēlnes ekrāna logā.

ATTĒLA VADĪBA

Ekrāna atiestatīšana

Notiek opciju **Pozīcijas**, **Izmēri** un **Fāze** atiestatīšana uz rūpnīcas noklusējuma iestatījumiem.

Šī funkcija darbojas režīmā: RGB[PC].

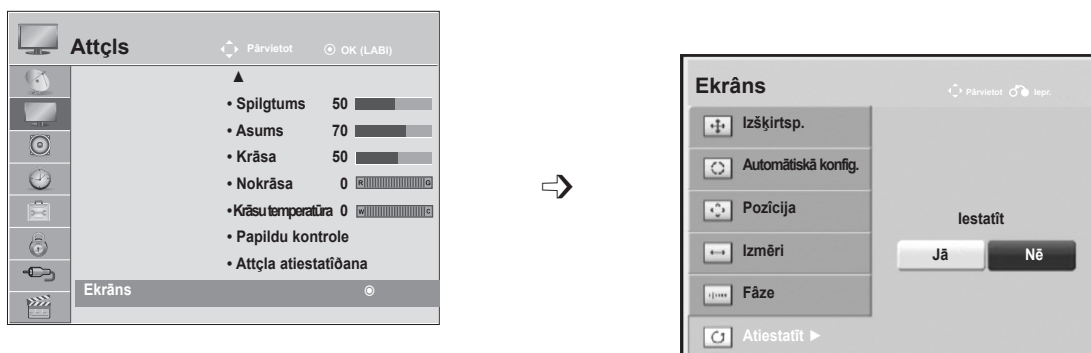

- 1   Izvēlieties **ATTĒLS**.
- 2   Izvēlieties **Ekrāns**.
- 3   Izvēlieties **Atiestatīšana**.
- 4   Izvēlieties **Jā**.
- 5  Palaidiet **Atiestatīšana**.

- Nospiediet pogu **MENU** (IZVĒLNE) vai **EXIT** (IZIET), lai aizvērtu izvēlnes logu.
- Nospiediet pogu **ATPAKAL**, lai atgrieztos iepriekšējā izvēlnes ekrāna logā.

SKAŅAS KONTROLE





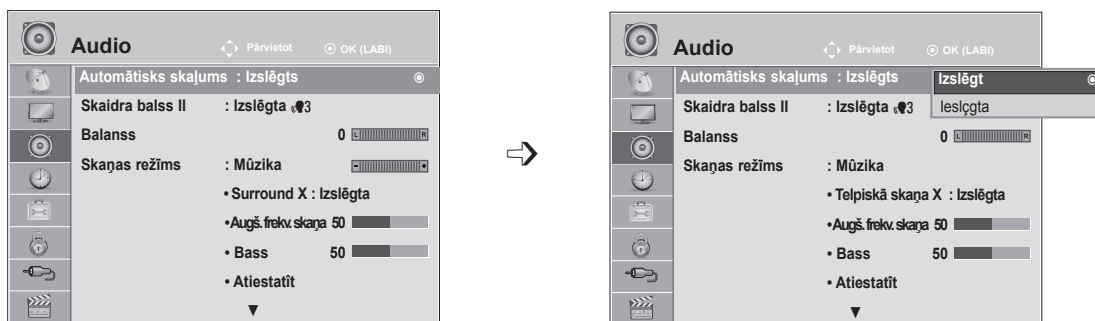

AUTOMĀTISKAIS SKAĻUMA IZLĪDZINĀTĀJS

Iestatījums Automātisks skaļums automātiski uztur vienādu skaļuma līmeni pat, mainot programmas.

Tā kā katras apraides stacijas signāls ir atšķirīgs, iespējams, ka pēc katras kanāla nomainīšanas būs jāveic skaļuma pielāgošana. Šī funkcija ļauj lietotājiem izbaudīt nemainīgu skaļuma līmeni, veicot automātiskus pielāgojumus katrai programmai.

Ja skaņas kvalitāte vai skaļums nav vēlamajā līmenī, ieteicams izmantot atsevišķu mājas kinozāles sistēmu vai pastiprinātāju, kas spēj apstrādāt dažādas lietotāja vides.



- 1   Izvēlieties **AUDIO**.
- 2   Izvēlieties **Automātisks skaļums**.
- 3   Izvēlieties **Iesl.** vai **Izsl.**
- 4 



- Nospiediet pogu **MENU** (IZVĒLNE) vai **EXIT** (IZIET), lai aizvērtu izvēlnes logu.
- Nospiediet pogu **ATPAKĀL**, lai atgrieztos iepriekšējā izvēlnes ekrāna logā.

SKAŅAS kontrole

SKAIDRA BALSS II

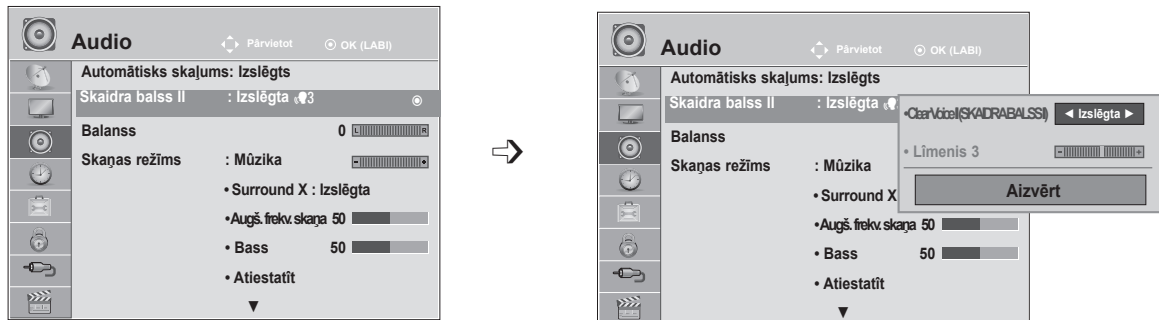
Atšķirot cilvēka balss skaņas diapazonu no citām, palīdz lietotājiem labāk sadzirdēt cilvēku balsis.



- 1   Izvēlieties **AUDIO**.
- 2   Izvēlieties **Skaidra balss II**.
- 3   Izvēlieties **Iesl.** vai **Izsl.**

- Ja izvēlēsities “**Ieslēgts**” opcijai **Skaidra balss II**, funkcija **Surround X** nedarbosies.
- Izvēlieties līmeņus no “-6” līdz “+6”.

Skaidras balss skaņas līmeņa regulēšana, atlasot Ieslēgts.

- 4   Atlasiet **Līmenis**.
- 5   Veiciet vajadzīgās korekcijas.

- Nospiediet pogu **MENU** (IZVĒLNE) vai **EXIT** (IZIET), lai aizvērtu izvēlnes logu.
- Nospiediet pogu **ATPAKĀL**, lai atgrieztos iepriekšējā izvēlnes ekrāna logā.

BALANSS

Varat iestatīt skaļruņa skaņas līdzsvaru līdz līmenim, kādam jūs dodat priekšroku.



- 1   Izvēlieties **AUDIO**.
- 2   Izvēlieties **Balanss**.
- 3   Veiciet vajadzīgās korekcijas.

- Nospiediet pogu **MENU** (IZVĒLNE) vai **EXIT** (IZIET), lai aizvērtu izvēlnes logu.
- Nospiediet pogu **ATPAKĀL**, lai atgrieztos iepriekšējā izvēlnes ekrāna logā.

SKAŅAS kontrole

RŪPNĪCAS SKAŅU IESTATĪJUMI — REŽĪMS SOUND MODE

Varat izvēlēties sev tīkamu skaņas iestatījumu: **Standarta**, **Mūzika**, **Kino**, **Sports** vai **Spēle**, kā arī pielāgot **Augš. frekv. sk.**, **Bass**.

Skaņas režīms ļauj baudīt vislabāko skaņu, neveicot tīpašu regulēšanu, jo televizors iestata atbilstošu skaņu, pamatojoties uz programmas saturu.

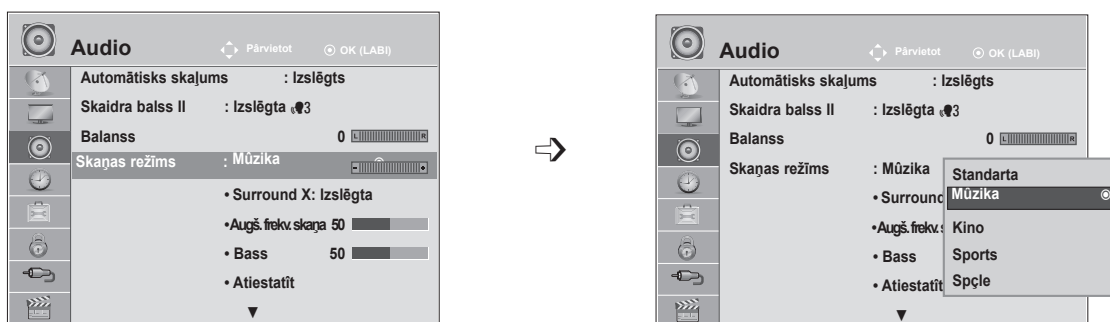

Standarta, **Mūzika**, **Kino**, **Sports** un **Spēle** ir iepriekš iestatīti rūpnīcā, lai iegūtu optimālu skaņas kvalitāti.

- | | |
|------------------|--|
| Standarta | Nodrošina standarta kvalitātes skaņu. |
| Mūzika | Optimizē skaņu, lai klausītos mūziku. |
| Kino | Optimizē skaņu filmu skatīšanai. |
| Sports | Optimizē skaņu sporta pasākumu skatīšanai. |
| Spēle | Optimizē skaņu spēļu spēlēšanai. |



1   Izvēlieties **AUDIO**.

2   Izvēlieties **Skaņas režīms**.

3   Izvēlieties **Standarta**, **Mūzika**, **Kino**, **Sports** vai **Spēle**.







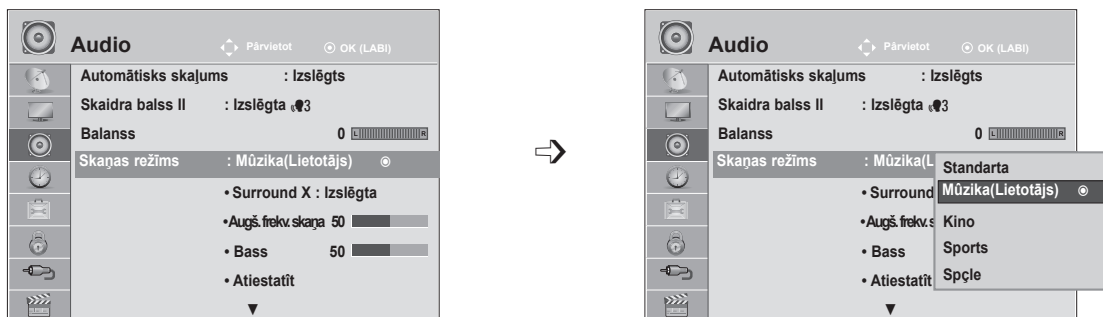

4 

• Iestatījumu **Skaņas režīms** var regulēt arī **Q. Izvēlne**.

- Nospiediet pogu **MENU** (IZVĒLNE) vai **EXIT** (IZIET), lai aizvērtu izvēlnes logu.
- Nospiediet pogu **ATPAKĀL**, lai atgrieztos iepriekšējā izvēlnes ekrāna logā.

RŪPNĪCAS SKAŅU IESTATĪJUMI – LIETOTĀJA REŽĪMS



- 1   Izvēlieties **AUDIO**.
- 2   Izvēlieties **Skaņas režīms**.
- 3   Izvēlieties **Standarta, Mūzika, Kino, Sportsvai Spēle**.
- 4   Izvēlieties **Augš. frekv.sk.** vai **Bass**.
- 5   Iestatiet nepieciešamo skaņas līmeni.

Surround X

Izvēlieties šo opciju, lai iegūtu reālu skaņu.

Uzlabojiet skaņas dziļumu un skaidrību, maksimāli palielinot telpiskuma efektu.

- 1   Izvēlieties **AUDIO**.
- 2   Izvēlieties **Surround X**.
- 3   Izvēlieties **Iesl.** vai **Izsl.**
- 4 

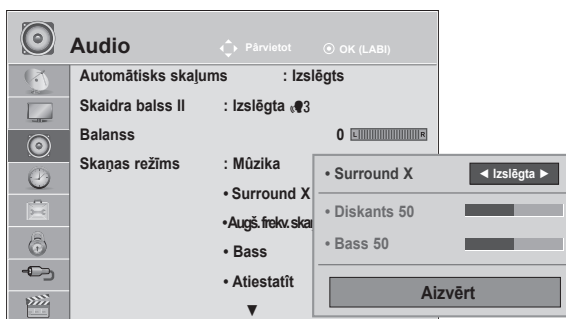

- Nospiediet pogu **MENU** (IZVĒLNE) vai **EXIT** (IZIET), lai aizvērtu izvēlnes logu.
- Nospiediet pogu **ATPAKĀL**, lai atgrieztos iepriekšējā izvēlnes ekrāna logā.

SKAŅAS kontrole

AUDIO ATIESTATĪŠANA

Izvēlētā skaņas režīmu iestatījumi atkal kļūst par rūpnīcas noklusējuma iestatījumiem.

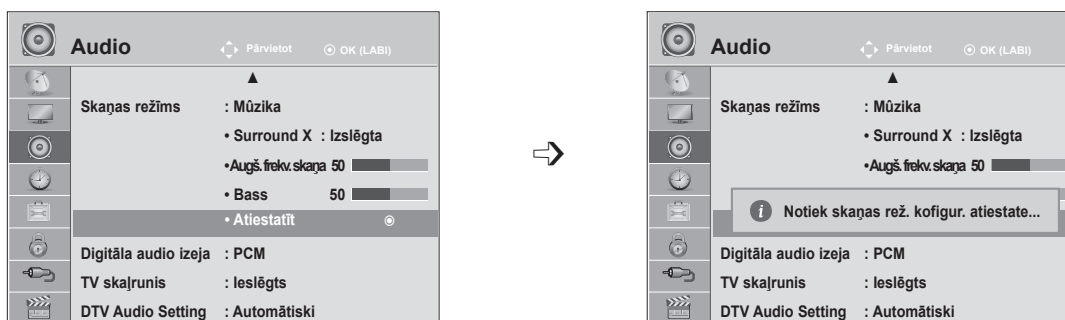

- 1   Izvēlieties **AUDIO**.
- 2   Izvēlieties **Atiestatīšana**.
- 3  Inicializējiet regulēto vērtību.

- Nospiediet pogu **MENU** (IZVĒLNE) vai **EXIT** (IZIET), lai aizvērtu izvēlnes logu.
- Nospiediet pogu **ATPAKAL**, lai atgrieztos iepriekšējā izvēlnes ekrāna logā.

DIGITĀLA AUDIO IZEJA

Šī funkcija ļauj Jums izvēlēties Jums vēlamu Digitālo Audio Izeju.





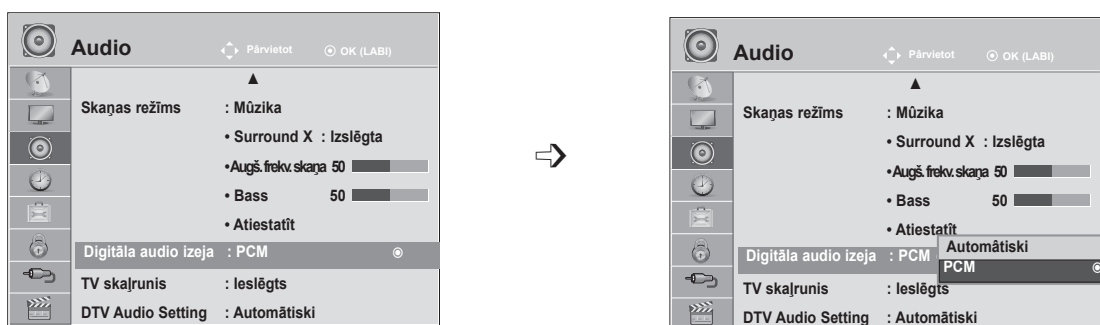

Displejs var izdot Dolby Digital signālu tikai tādā kanālā, kas pārraida Dolby Digital Audio signālu.

Kad ir pieejams Dolby digital, izvēlnē Digitālā audio izeja atlasot Automātiski, tiks iestatīta SPDIF (Sony Philips Digital InterFace – Sony Philips digitālais interfeiss) izeja uz Dolby Digital.

Ja digitālajā audio izejā ir atlasīts Automātiski, kad Dolby Digital nav pieejams, SPDIF izeja būs PCM (Pulse-code modulation — impulskoda modulācija).

Pat ja kanālā, kas pārraida Dolby Digital Audio, ir iestatīts gan Dolby Digital, gan Audio valoda, tiks atskaņots vienīgi Dolby Digital signāls.



- 1   Izvēlieties **AUDIO**.
- 2   Izvēlieties **Digitāla audio izeja**.
- 3   Izvēlieties **Automātiski** vai **PCM**.
- 4 



Ražots, izmantojot licenci no Dolby Laboratories. „Dolby” un dubultais D simbols ir Dolby Laboratories tirdzniecības zīmes.

- Pastāv iespēja, ka, darbojoties HDMI režīmā, daži DVD atskaņotāji neradīs SPDIF skaņu. Tādā gadījumā, iestatiet DVD atskaņotāja digitālā audio izeju uz PCM. (Dolby Digital Plus netiek atbalstīts HDMI).

Vienība	Audio ieeja	Digitālā audio izeja
(Automātiski (Skaļrunis ieslēgts))	MPEG Dolby Digital Dolby Digital Plus HE-AAC	PCM Dolby Digital Dolby Digital PCM
Automātiski (Skaļrunis izslēgts)	MPEG Dolby Digital Dolby Digital Plus HE-AAC	PCM Dolby Digital Dolby Digital Dolby Digital
PCM	PCM	PCM

- Nospiediet pogu **MENU** (IZVĒLNE) vai **EXIT** (IZIET), lai aizvērtu izvēlnes logu.
- Nospiediet pogu **ATPAKĀL**, lai atgrieztos iepriekšējā izvēlnes ekrāna logā.

SKAŅAS kontrole

TV SKAĻRUŅU IESLĒGŠANAS/IZSLĒGŠANAS IESTATĪŠANĀ

Varat iestatīt iekšējā skaļruņa stāvokli.

AV1, AV2, COMPONENT, RGB un **HDMI 1** vai **HDMI** ar **HDMI – DVI** kabeli TV skaļrunis var darboties arī tad, ja nav videosignāla.

Ja vēlaties izmantot savu ārējo Hi-Fi (augstākās kvalitātes) stereo sistēmu, izslēdziet televizora iekšējos skaļruņus.

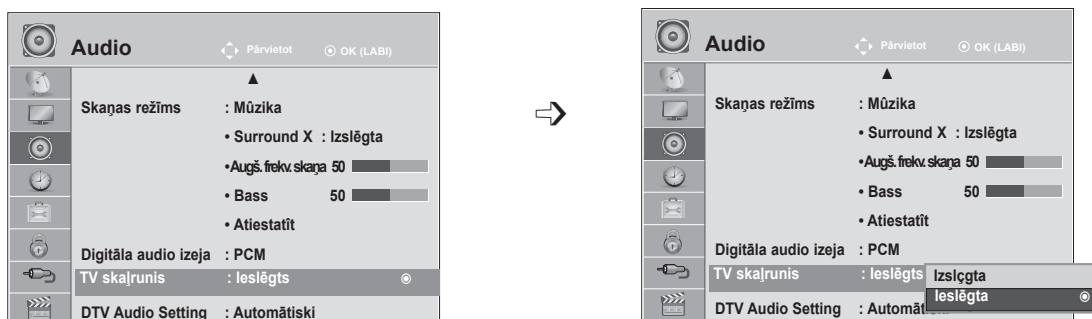

- 1   Izvēlieties **AUDIO**.
- 2   Izvēlieties **TV skaļrunis**.
- 3   Izvēlieties **Iesl.vai Izsl.**
- 4 

- Nospiediet pogu **MENU** (IZVĒLNE) vai **EXIT** (IZIET), lai aizvērtu izvēlnes logu.
- Nospiediet pogu **ATPAKAL**, lai atgrieztos iepriekšējā izvēlnes ekrāna logā.





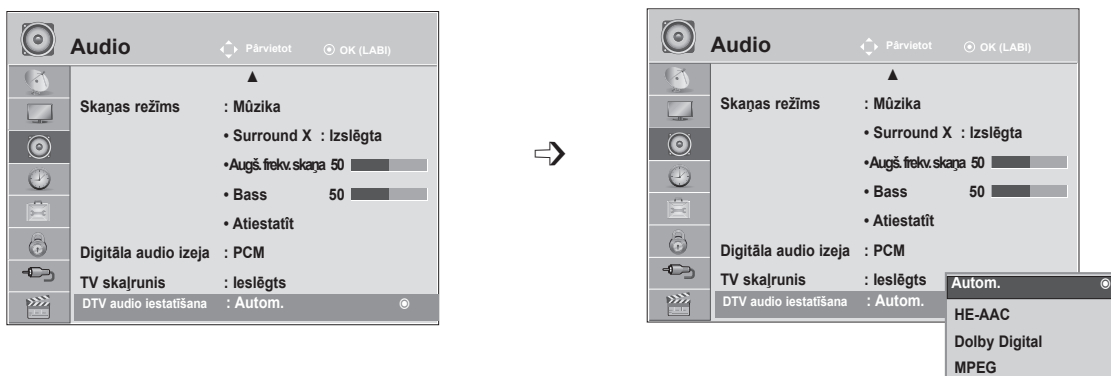

! PIEZĪME.

- ▶ Ja, darbojoties Simplink mājas kinozālei, tiek izslēgts televizora skaļrunis, skaņas izvade automātiski pārslēdzas uz mājas kinozāles skaļruni, taču, ieslēdzot televizora skaļruni, skaņas izvade pārslēdzas uz televizora skaļruni.
- ▶ Ja TV Speaker (TV skaļrunis) iestatīts uz Off (Izslēgts), dažas izvēlnes **AUDIO** tiek izslēgtas.

DTV (Digitālā televīzija) AUDIO IESTATĪJUMS (TIKAI DIGITĀLĀ REŽĪMĀ)

Ja ievades signālā ir dažādi audio veidi, šī funkcija ļauj jums izvēlēties sev vēlamo audio veidu.



- 1   Izvēlieties **AUDIO**.
- 2   Izvēlieties **DTV (Digitālā televīzija) audio iestatījumu**.
- 3   Izvēlieties **Automātiski, HE-AAC, Dolby Digital vai MPEG**.
- 4 

- Nospiediet pogu **MENU** (IZVĒLNE) vai **EXIT** (IZIET), lai aizvērtu izvēlnes logu.
- Nospiediet pogu **ATPAKĀL**, lai atgrieztos iepriekšējā izvēlnes ekrāna logā.

- **Autom**: automātiski izvada secībā **HE - AAC ► Dolby Digital ► MPEG**.
- **HE - AAC, Dolby Digital, MPEG**: ļauj lietotājiem izvēlēties nepieciešamo audio veidu.
Ja ir izvēlēts **MPEG**, vienmēr tiek izvadīts MPEG.
Ja **MPEG** netiek atbalstīts, **HE - AAC** un **Dolby Digital** tiek izvēlēts šādā secībā.
- Skat. lpp. 100 (Audio valodas izvēle)

SKAŅAS kontrole

I/II

Uztveršana stereo/divvalodu režīmā (tikai analogajā režīmā)

Kad ir izvēlēta programma, informācija par stacijas skaņu parādās kopā ar programmas numuru un stacijas osaukumu.



Apraides signāls	Ekrāna izvēlne
Mono	MONO
Stereo	STEREO
Divvalodu	DUAL I , DUAL II , DUAL I + II

■ Mono skaņas izvēle

Ja stereo uztveršanā stereo signāls ir vājš, varat pārslēgt uz mono. Mono uztveršanas režīmā skaņas skaidrība tiek uzlabota.

■ Valodas izvēle divvalodu apraidei

Ja programmu var uztvert divās valodās (divvalodu), varat pārslēgt uz DUAL I, DUAL II vai DUAL I+II.

DUAL I Skaļruņiem tiek nosūtīts galvenās pārraides valodas signāls.

DUAL II Skaļruņiem tiek nosūtīts otrās pārraides valodas signāls.

DUAL I+II Katram skaļrunim tiek nosūtīts savs valodas signāls.

NICAM kodētās skaņas uztveršana (tikai analogajā režīmā)

Ja televizors ir aprīkots ar uztvērēju NICAM kodētās skaņas uztveršanai, iespējams uztvert augstskvalitātes NICAM (Near Instantaneous Companding Audio Multiplex – gandrīz tūlītēja signālogaritmiskā vai eksponenciālā multipleksā skaņas pārveidošana) digitālo skaņu.

Skaņas izeju iespējams izvēlēties atbilstošu uztvertās pārraides veidam.

-
- 1 Kad tiek uztverts signāls **NICAM mono**, varat izvēlēties **NICAM MONO** vai **MONO**.

 - 2 Kad tiek uztverts **NICAM stereosignāls**, varat izvēlēties **NICAM STEREO** vai **MONO**.
Ja stereosignāls ir vājš, pārslēdziet uz **MONO**.

 - 3 Kad tiek uztverts **NICAM divvalodu** signāls, var izvēlēties **NICAM DUAL I**, **NICAM DUAL II** vai **NICAM DUAL I+II**, vai **MONO**.
-

Skaļruņu skaņas izejas izvēle

Režīmā AV, Component (Komponētais signāls), RGB un HDMI, varat izvēlēties izejas skaņu kreisās un labās puses skaļrunim.

Izvēlieties skaņas izeju.

L+R (kreisā puse + labā puse): audiosignāls no skaņas ieejas L (kreisā puse) tiek nosūtīts kreisās puses skaļrunim, un audiosignāls no skaņas ieejas R (labā puse) tiek nosūtīts labās puses skaļrunim.

L+L (kreisā puse + kreisā puse): audiosignāls no skaņas ieejas L (kreisā puse) tiek nosūtīts kreisās un labās puses skaļruņiem.

R+R (labā puse + labā puse): audiosignāls no skaņas ieejas R (labā puse) tiek nosūtīts kreisās un labās puses skaļruņiem.

LAIKA IESTATĪJUMS

PULKSTEŅA IESTATĪŠANA





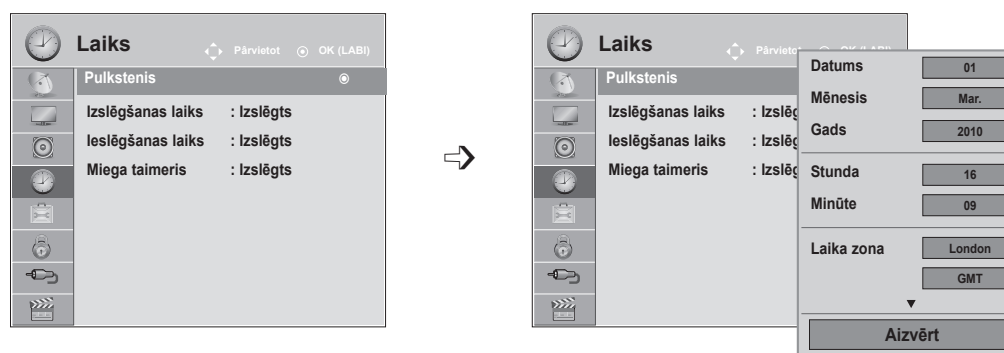

Ja tiek saņemts ciparu signāls, pulksteņa iestatīšana notiek automātiski (pulksteni var iestatīt manuāli tikai tad, ja TV nav DTV signāla).

Pirms ieslēgšanas/izslēgšanas funkcijas izmantošanas jāiestata pareizais laiks.

Atlasot laika joslas pilsētu, TV laika iestatīšana notiek saskaņā ar laika nobīdes informāciju atbilstoši laika joslai un GMT (Griničas laikam), ko aparāts saņem līdz ar raidījuma signālu, un laiks automātiski tiek iestatīts pēc ciparu signāla.

Ja Clock (Pulkstenis) iestatīts DTV režīmā, nevarat mainīt laiku, taču, ja pilsētas nosaukums Time Zone (Laika zonā) mainīts uz nobīdi, varat mainīt laiku par 1 stundu.



-   Izvēlieties **LAIKS**.
-   Izvēlieties **Pulkstenis**.
-   Atlasiet **gada, mēneša, datuma, laika** vai **Laika joslas** opciju.
-  Atlasiet **gada, mēneša, datuma, laika** vai **Laika joslas** opciju.

- Nospiediet pogu **MENU** (IZVĒLNE) vai **EXIT** (IZIET), lai aizvērtu izvēlnes logu.
- Nospiediet pogu **ATPAKAĻ**, lai atgrieztos iepriekšējā izvēlnes ekrāna logā.

AUTOMĀTISKĀ IESLĒGŠANĀS/IZSLĒGŠANĀS LAIKA IESTATĪJUMS

Ar funkciju Izslēgšanas laiks iepriekš iestatītājā laikā televizors automātiski tiek pārslēgts gaidīšanas režīmā.

Divas stundas pēc tam, kad televizors ar funkciju Ieslēgšanas laiks ir ieslēgts, tas automātiski tiks pārslēgts atpakaļ gaidīšanas režīmā, ja vien netiks nospiesta kāda poga.



Funkcijai Izslēgšanas laiks ir prioritāte pār funkciju Ieslēgšanas laiks, ja tie abi ir iestatīti vienam untam pašam laikam.

Lai varētu darboties funkcija Ieslēgšanas laiks, televizoram jāatrodas gaidīšanas režīmā.



- 1   Izvēlieties **LAIKS**.
- 2   Izvēlieties **Izslēgšanas laiks** vai **Ieslēgšanas laiks**.
- 3   Izvēlieties **Atkārtot**.
- 4  Izvēlieties **Izslēgts**, **Vienreiz**, **Ik dienu**, **Pirmd. ~ Piekd.**, **Pirmd. ~ Sestd.**, **Sestd. ~ Svētd.** vai **Svētd.**
- 5   Iestatiet **stundu**.
- 6   Iestatiet **minūtes**.

- Lai atceltu funkciju **Ieslēgšanas laiks/ Izslēgšanas laiks**, izvēlieties **Izslēgt**.
- Tikai funkcijai **Ieslēgšanas laiks**

- 1  Izvēlieties **ieeja**.
- 2  Izvēlieties ieejas signāla avotu.
- 3   Iestatiet programmu.
- 4   Noregulējiet skaļuma līmeni ieslēdzot.



- Nospiediet pogu **MENU** (IZVĒLNE) vai **EXIT** (IZIET), lai aizvērtu izvēlnes logu.
- Nospiediet pogu **ATPAKĀL**, lai atgrieztos iepriekšējā izvēlnes ekrāna logā.

LAIKA IESTATĪJUMS

MIEGA TAIMERA IESTATĪJUMS

Pirms gulētiešanas jums nav jāatceras, ka jāizslēdz televizors.

Pēc iepriekš iestatītā laikaemidzināšanas taimeris televizoru automātiski pārslēdz gaidīšanas režīmā.

1   Izvēlieties **Miega taimeris**.

2  Izvēlieties **izslēgt, 10, 20, 30, 60, 90, 120, 180 vai 240 min.**

- Izslēdzot televizoru, iepriekš iestatītais miega laiks tiek izdzēsts.
- Varat arī regulēt **Miega taimeris** **izvēlnē LAIKS**.

IZVĒLES IESTATĪJUMS

EKRĀNA IZVĒLNES VALODAS/VALSTS ATLASĪŠANA

Pirmoreiz ieslēdzot televizoru, tā ekrānā tiek atvērta instalācijas vedņa izvēlne.

1  Izvēlieties **nepieciešamo valodu**.

2  Izvēlieties savu **valsti**.

• Ja vēlaties mainīt atlasīto valodu/valsti:

1  Atlasiet **OPCIJA**.

2  Atlasiet **Valodu izvēlne** vai **Valsts**.

3  Atlasiet **izvēlēto valodu** vai **valsti**.

4  Saglabājiet.

- Ja kā valsts izvēlēta Francija, parole nav '0', '0', '0', '0', bet '1', '2', '3', '4'.

- Nospiediet pogu **MENU** (IZVĒLNE) vai **EXIT** (IZIET), lai aizvērtu izvēlnes logu.
- Nospiediet pogu **ATPAKĀL**, lai atgrieztos iepriekšējā izvēlnes ekrāna logā.

! PIEZĪME.

- ▶ Ja līdz galam neizmantojāt **Uzstādīšanas ceļvedi**, nospiežot pogu **BACK (ATPAKĀL)** vai jūsu OSD (ekrāna displejam) beidzas parādīšanas laiks, uzstādīšanas izvēlne parādīsies ikreiz, kad ieslēgsit televizoru, līdz brīdim, kad uzstādīšana tiks pilnībā pabeigta.
- ▶ Ja jūs izvēlaties nepareizu valsti, teleteksts uz ekrāna var būt kļūdainis un var būt kādas problēmas teleteksta lietošanas laikā.
- ▶ CI (Kopējās saskarnes) funkcija var nebūt pielietota, pamatojoties uz konkrētās valsts apraides apstākļiem.
- ▶ DTV režīma vadības pogas var nestrādāt, jo to darbība ir atkarīga no apraides sistēmas jūsu mītnes zemē.
- ▶ Valstī, kur digitālās apraides regulēšana nav fiksēta, dažas DTV funkcijas var nedarboties atkarībā no digitālās apraides apstākļiem.
- ▶ Iestatījumu Country (Valsts) "UK" ("AK") drīkst aktivizēt tikai Apvienotajā Karalistē.
- ▶ Ja valsts iestatījums ir iestatīts uz "—", ir pieejamas Eiropas virszemes apraides/digitālā kabeļa standarta pārraides programmas, taču DTV funkcijas var nedarboties.

IZVĒLES IESTATĪJUMS







VALODAS IZVĒLE (TIKAI DIGITĀLĀ REŽĪMĀ)









Audio funkcija ļauj Jums izvēlēties Jums vēlamu valodu priekš audio signāla.

Ja audio dati izvēlētajā valodā netiek pārraidīti, audio tiks atskaņots pēc noklusējuma iestatītajā valodā.

Ja tiek pārraidītas divas vai vairākas subtitru valodas, lietojiet funkciju Subtitri. Ja subtitri izvēlētajā valodā netiek pārraidīti, subtitri tiks parādīti pēc noklusējuma iestatītajā valodā.

Ja valodas, ko izvēlējāties kā primāro izvēli Audio valoda un Subtitru valoda, nav atbalstītas, varat izvēlēties valodu sekundārajā kategorijā.

- 1   Atlasiet **OPCIJA**.
- 2   Izvēlieties **Audio valoda** vai **Subtitru valoda**.
- 3   Izvēlieties **nepieciešamo valodu**.
- 4  Saglabāiet.

- 1   Atlasiet **OPCIJA**.
- 2   Izvēlieties **Palīdzība invalīdiem**.
- 3   Izvēlieties **Vārdzirdīgajiem** (□).
- 4   Izvēlieties **Iesl.** vai **Izsl.**

- Nospiediet pogu **ATPAKAĻ**, lai atgrieztos iepriekšējā izvēlnes ekrāna logā.

< Audio valodas izvēle >

- ▶ Ja tiek pārraidītas divas audiovalodas vai vairāk, varat izvēlēties audiovalodu.

- 1   Izvēlieties **Audio**.
- 2  Izvēlieties audio valodu.
- 3  Izvēlieties L+R, L+L vai R+R.

< Subtitru valodas izvēle >

- ▶ Ja subtitri tiek pārraidīti divās vai vairāk valodās, var izvēlēties subtitru valodu, nospiežot tālvadības pults pogu **SUBTITLE (SUBTITRI)**.

- ▶ Lai izvēlētos subtitru valodu, nospiediet pogu **^ v**.

- Audio/subtitrus var attēlot vienkāršotā formātā kā 1 – 3 rakstzīmes, ko raida pakalpojuma sniedzējs.
- Ja izvēlaties papildu audio (audio "Cilvēkiem ar redzes/dzirdes traucējumiem"), iespējams, televizors atskaņo daļu no galvenās audioplūsmas.

Audio valodas ekrāna izvēlnes informācija

Displejs	Statuss
N.A	Nav pieejams
MPEG	MPEG Audio
D	Dolby Digital Audio
B->	Audio "Cilvēkiem ar redzes traucējumiem"
[ABC]	Audio "Cilvēkiem ar dzirdes traucējumiem"
D+D+	Dolby Digital Plus Audio
AAC	AAC Audio

Informācija par subtitru valodu ekrāna displejā

Displejs	Statuss
N.A	Nav pieejams
[]	Teleteksta subtitri
[ABC]	Subtitri "Apgrūtinātai dzirdamībai"

AUDIO APRAKSTS (TIKAI DIGITĀLĀ REŽĪMĀ)

Šī funkcija paredzēta vājredzīgajiem un nodrošina skaidrojošo audio, kas papildus pamata audio apraksta pašreizējo situāciju TV programmā.

Kad ir atlasīts Audio Description On (Audio apraksts ieslēgts), pamata audio un audio apraksts tiek nodrošināts tikai tām programmām, kurās ir iekļauts audio apraksts.

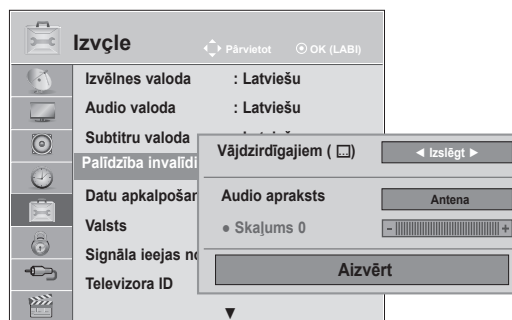
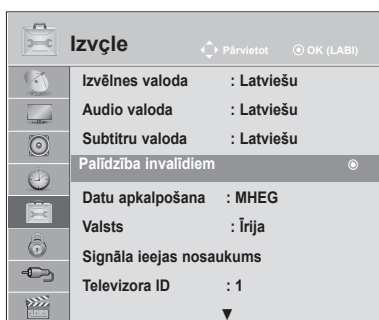

- 1   Atlasiet **OPCIJA**.
- 2   Izvēlieties **Palīdzība invalīdiem..**
- 3   Izvēlieties **Audio apraksts**.
- 4   Izvēlieties **iesl.** vai **Izsl.**

Audio apraksta skaļuma regulēšana, atlasot ieslēgts.

- 5   Atlasiet **Skaļums**.
- 6   Veiciet vajadzīgās korekcijas.

- Nospiediet pogu **MENU** (IZVĒLNE) vai **EXIT** (IZIET), lai aizvērtu izvēlnes logu.
- Nospiediet pogu **ATPAKĀL**, lai atgrieztos iepriekšējā izvēlnes ekrāna logā.

IZVĒLES IESTATĪJUMS

DATU APKALPOŠANA

(Šī izvēlne ir iespējota tikai Īrijā.)

Izmantojot šo funkciju, lietotājs var izvēlēties **MHEG (Digitālais teleteksts)** vai **Teleteksts**, ja tie abi ir pieejami vienlaikus.

Ja ir pieejams tikai viens pakalpojums, neatkarīgi no atlasītās opcijas tiks iespējots **MHEG** vai **Teletext**.

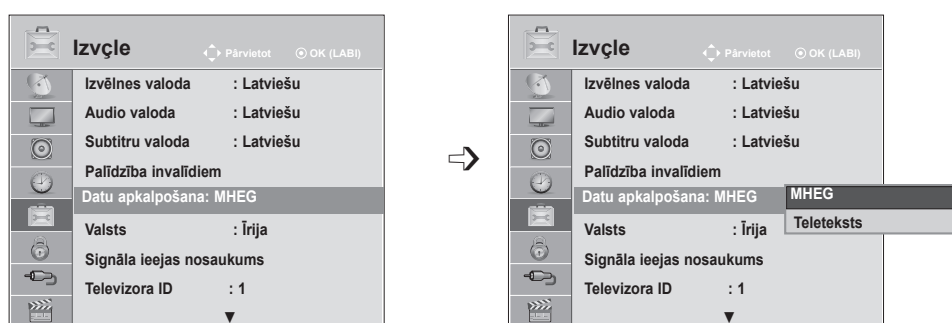

- 1   Atlasiet **OPCIJA**.
- 2   Izvēlieties **Datu apkalpošana**.
- 3   Izvēlieties **MHEG** vai **Teleteksts**.
- 4  Saglabājiet.

- Nospiediet pogu **MENU** (IZVĒLNE) vai **EXIT** (IZIET), lai aizvērtu izvēlnes logu.
- Nospiediet pogu **ATPAKĀL**, lai atgrieztos iepriekšējā izvēlnes ekrāna logā.





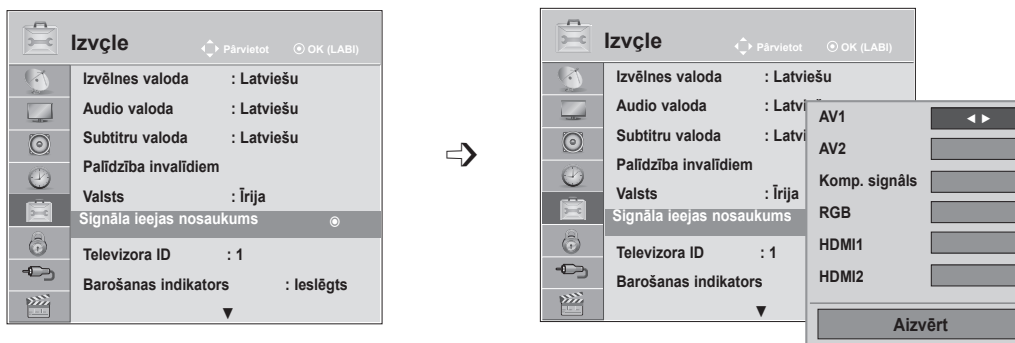

SIGNĀLA IEEJAS NOSAUKUMS

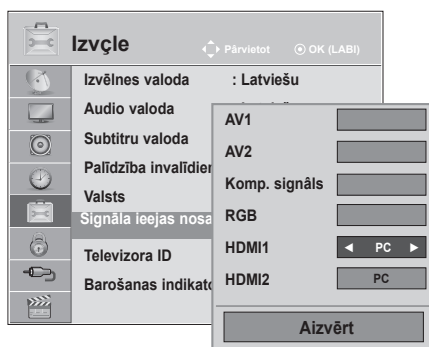
Iestata nosaukumu katram signāla ieejas avotam.



Ja vēlaties izmantot HDMI-PC režīmu, ievades apzīmējums jāiestata PC režīmā.
(Skatiet turpmāko attēlu)



-   Atlasiet **OPCIJA**.
-   Izvēlieties **Signāla ieejas nosaukums**.
-   Izvēlieties avotu.
-  Izvēlieties nosaukumu.

- Nospiediet pogu **MENU** (IZVĒLNE) vai **EXIT** (IZIET), lai aizvērtu izvēlnes logu.
- Nospiediet pogu **ATPAKĀJ**, lai atgrieztos iepriekšējā izvēlnes ekrāna logā.

IZVĒLES IESTATĪJUMS

BAROŠANAS INDIKATORS

Atlasiet ieslēgtu vai izslēgtu barošanas indikatoru.





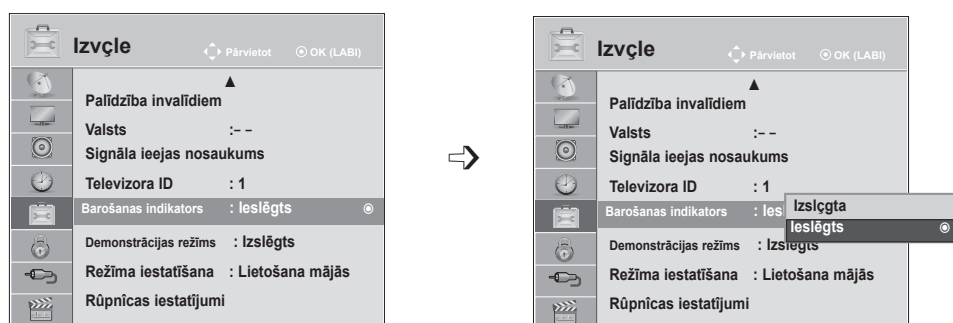

Barošanas indikators ieslēgts

- Normāls režīms: deg zilā gaismas diode.
- Izslēgšanas režīms: gaismas diode izslēgta

Barošanas indikators izslēgts

- Normāls režīms: nedeg zilā gaismas diode.
- Izslēgšanas režīms: gaismas diode izslēgta



-   Atlasiet **OPCIJA**.
-   Izvēlieties **Barošanas indikators**.
-   Izvēlieties **iesl.** vai **izsl.**
- 

- Nospiediet pogu **MENU** (IZVĒLNE) vai **EXIT** (IZIET), lai aizvērtu izvēlnes logu.
- Nospiediet pogu **ATPAKAĻ**, lai atgrieztos iepriekšējā izvēlnes ekrāna logā.

DEMON. REŽĪMS

Rāda slīdrādi, kas sniedz informāciju par dažādajiem televizora logotipiem.







Demonstr. režīmu nav iespējams izmantot režīmā **Lietošana mājās**.

Režīmā Demonstrācija veikalā Demonstr. režīms tiek automātiski mainīts uz **ieslēgts**.

Kad **Demonstrācija veikalā demonstrēšanas režīmā** ir iestatīta uz **Izslēgts**, tas netiek darbināts un atiestatīts tiek tikai ekrāns.

Demonstrācijas režīmā ekrāns pēc 5 minūtes tiek atiestatīts automātiski.



-   Atlasiet **OPCIJA**.
-   Izvēlieties **Demonstrācijas režīms**.
-   Atlasiet **ieslēgts**, lai skatītu dažādos televizora logotipus.
-  Atgriezieties pie TV skatīšanās.
Ja vēlaties apturēt demonstrēšanu, nospiediet jebkuru pogu. (izņemot pogas **ATSLĒGT SKAŅU**, \triangle + , -)

- Nospiediet pogu **MENU** (IZVĒLNE) vai **EXIT** (IZIET), lai aizvērtu izvēlnes logu.
- Nospiediet pogu **ATPAKAĻ**, lai atgrieztos iepriekšējā izvēlnes ekrāna logā.

IZVĒLES IESTATĪJUMS

REŽĪMA IESTATĪŠANA

Lai nodrošinātu vislabāko attēla kvalitāti mājās apstākļos, ieteicams televizoru iestatīt režīmā “**Lietošana mājās**”.

Režīms “**Demo. veikalā**” ir optimāls iestatījums izmantošanai veikalā.

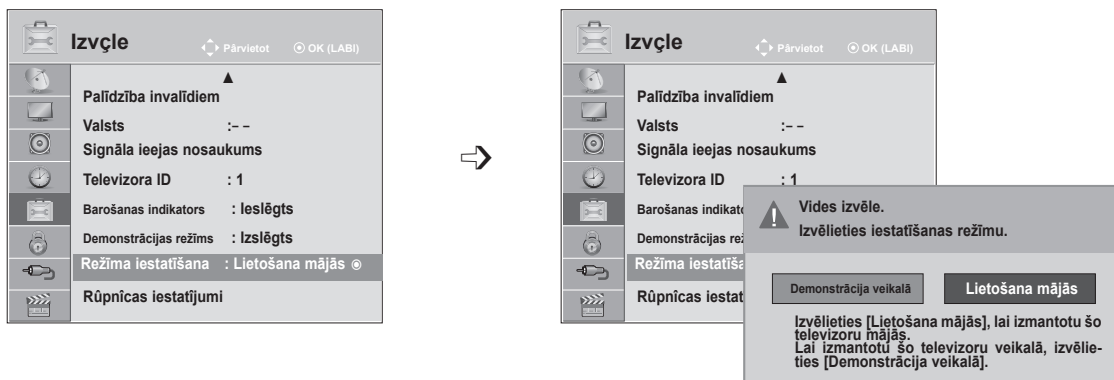

-   Atlasiet **OPCIJA**.
-   Izvēlieties **Režīma iestatīšana**.
-   Izvēlieties **Store DemovaiLietošana mājās**.
-  Saglabājiēt.

- Nospiediet pogu **MENU** (IZVĒLNE) vai **EXIT** (IZIET), lai aizvērtu izvēlnes logu.
- Nospiediet pogu **ATPĀKAĻ**, lai atgrieztos iepriekšējā izvēlnes ekrāna logā.

INICIALIZĒŠANA (RŪPNĪČAS SĀKOTNĒJO IESTATĪJUMU ATIESTATĪŠANA)

Šī funkcija inicializē visus iestatījumus.





Tomēr iestatījumus **Diena** un **Nakts** režīmā **Attēla režīms** nevar inicializēt.

Ir noderīgi ierīci inicializēt, pārceloties uz citu pilsētu vai valsti.

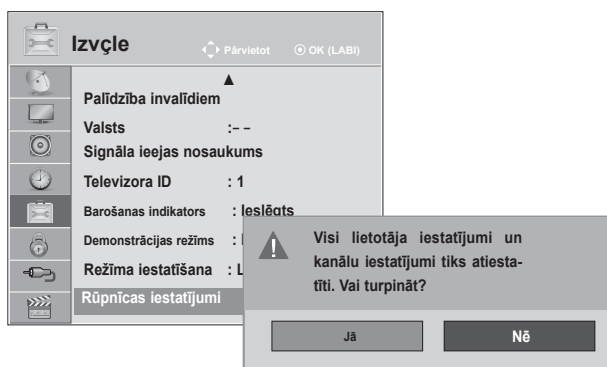
Kad rūpnīcas iestatījumu atjaunošana ir pabeigta, vēlreiz jāveic inicializācijas uzstādīšana.

Ja izvēlne **Sistēmas bloķēšana** ir **"ieslēgta"**, parādās ziņojums ar prasību ievadīt paroli.



-   Atlasiet **OPCIJA**.
-   Izvēlieties **Rūpnīcas iestatījumi**.
-   Izvēlieties **Jā**.
-  Sākt rūpnīcas iestatījumu atjaunošanu.

- Ja aizmirsāt paroli, kamēr **Sistēmas bloķēšana** ir "ieslēgta", uz tālvadības pults nospiediet '0', '3', '2', '5'.

- Nospiediet pogu **MENU** (IZVĒLNE) vai **EXIT** (IZIET), lai aizvērtu izvēlnes logu.
- Nospiediet pogu **ATPAKĀL**, lai atgrieztos iepriekšējā izvēlnes ekrāna logā.

VECĀKU VADĪBA/REITINGS

PAROLES IESTATĪŠANA UN SISTĒMAS NOBLOKĒŠANA

Ievadiet paroli, nospiediet tālvadības pults pogu kombināciju "0", "0", "0", "0".

Ja kā mītnes zeme tiek izvēlēta Francija, parole ir nevis "0", "0", "0", "0", bet "1", "2", "3", "4".

Ja kā mītnes zeme tiek izvēlēta Francija, nevar iestatīt paroli "0", "0", "0", "0".

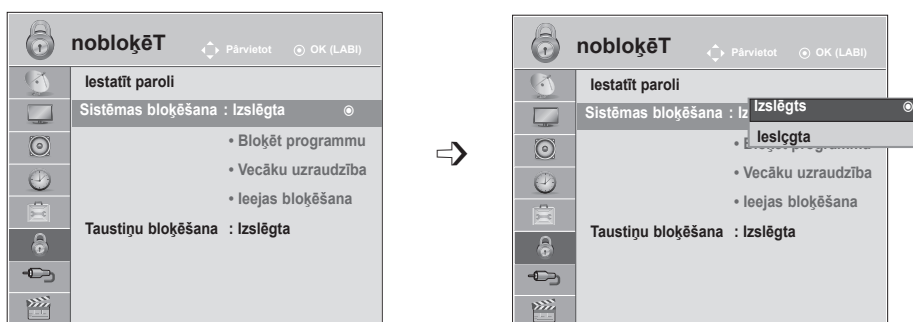

Ja kanāls ir bloķēts, ievadiet paroli, lai to uz laiku atbloķētu.



1   Izvēlieties **BLOĶĒT**.

2   Izvēlieties **Sistēmas bloķēšana**.

3   Izvēlieties **Izslēgts**.

4    Iestatiet paroli.

5  Ievadiet 4 ciparu paroli.
Obligāti iegaumējiet 0 numuru!
Apstiprināšanai ievadiet paroli vēlreiz.

- Ja Jūs aizmirsāt savu paroli, uz tālvadības pults nospiediet pogu kombināciju '0', '3', '2', '5'.

- Nospiediet pogu **MENU** (IZVĒLNE) vai **EXIT** (IZIET), lai aizvērtu izvēlnes logu.
- Nospiediet pogu **ATPĀKAĻ**, lai atgrieztos iepriekšējā izvēlnes ekrāna logā.

BLOKĒT PROGRAMMU

Blokē tās programmas, ko nevēlaties skatīties vai ko nevajadzētu skatīties jūsu bērniem.

Šī funkcija ir pieejama **Sistēmas bloķēšana "ieslēgta"**.

Lai skatītos maksas programmu, ievadiet paroli.

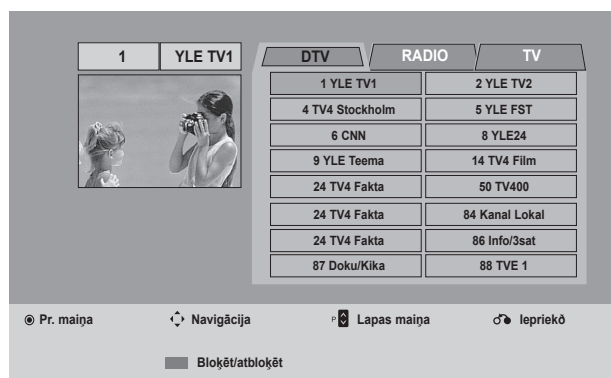
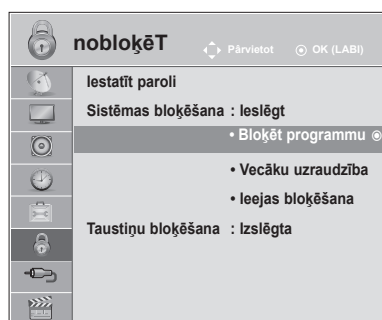

-   Izvēlieties **BLOKĒT**.
-   Izvēlieties **Bloķēt programmu**.
-  Atveriet **Bloķēt programmu**.
-   Izvēlieties bloķējamo programmu.

- Nospiediet pogu **MENU** (IZVĒLNE) vai **EXIT** (IZIET), lai aizvērtu izvēlnes logu.
- Nospiediet pogu **ATPAKĀL**, lai atgrieztos iepriekšējā izvēlnes ekrāna logā.

VECĀKU VADĪBA/REITINGS

VECĀKU NOTEIKTA KONTROLE (TIKAI DIGITĀLĀ REŽĪMĀ)

Šī funkcija darbojas saskaņā ar informāciju, kas pienāk no raidītāja stacijas. Tāpēc, ja signālam ir nepareiza informācija, šī funkcija nedarbojas.

Lai iegūtu piekļuvi šai izvēlnei, nepieciešama parole.

Šis displejs ir ieprogrammēts tā, ka tas atceras, kāda opcija bija iestatīta pēdējā - pat gadījumā, ja displejs tiek izslēgts.

Neļauj bērniem skatīties konkrētas pieaugušajiem paredzētas TV programmas, saskaņā ar iestatītajiem programmu kategoriju ierobežojumiem.

Lai skatītos maksas programmu, ievadiet paroli.

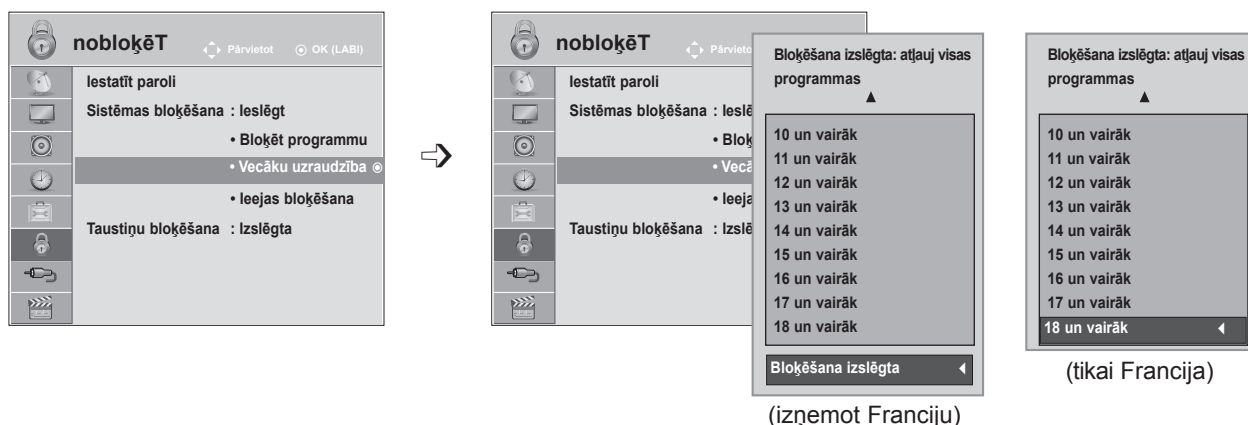

- 1   Izvēlieties **BLOĶĒT**.
- 2   Izvēlieties **Vecāku uzraudzība**.
- 3   Veiciet atbilstošās korekcijas.
- 4  Saglabājiet.

- Nospiediet pogu **MENU** (IZVĒLNE) vai **EXIT** (IZIET), lai aizvērtu izvēlnes logu.
- Nospiediet pogu **ATPAKĀL**, lai atgrieztos iepriekšējā izvēlnes ekrāna logā.

IEEJAS BLOKĒŠANA

Ļauj bloķēt ienākošo signālu.

Šīs funkcijas izmantošana ir pieejama izvēlnē **Sistēmas bloķēšana “ieslēgta”**.

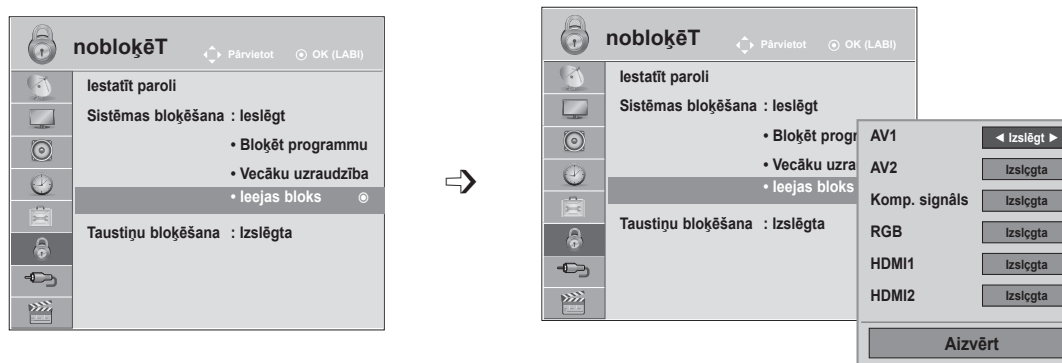

- 1   Izvēlieties **BLOĶĒT**.
- 2   Izvēlieties **leejas bloks**.
- 3   Izvēlieties avotu.
- 4   Izvēlieties **iesl.** vai **Izsl.**
- 5  Saglabājiet.

- Nospiediet pogu **MENU** (IZVĒLNE) vai **EXIT** (IZIET), lai aizvērtu izvēlnes logu.
- Nospiediet pogu **ATPAKĀL**, lai atgrieztos iepriekšējā izvēlnes ekrāna logā.

VECĀKU VADĪBA/REITINGS

TAUSTIŅU BLOKĒŠANA

TV var iestatīt tā, ka tā vadībai ir nepieciešama tālvadības pults. Šo iespēju var izmantot, lai nepieļautu neatļautu skatīšanos.

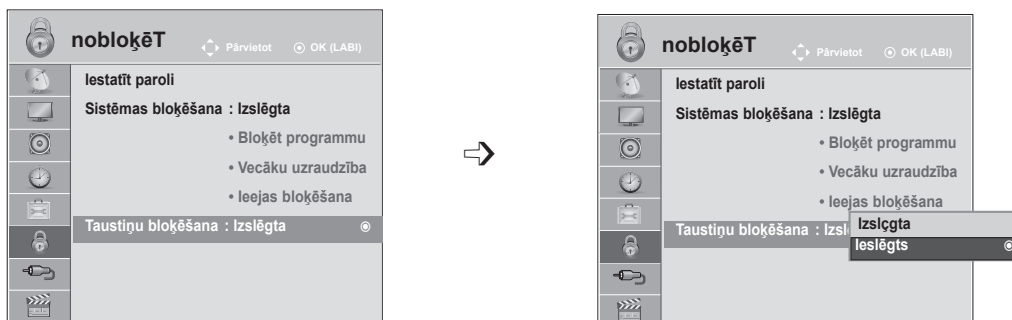

-   Izvēlieties **BLOKĒT**.
-   Izvēlieties **Taustiņu bloķēšana**.
-   Izvēlieties **iesl. vai izsl.**
-  Saglabājiet.

- Pie opcijas **Taustiņu bloķēšana "ieslēgta"**, ja TV izslēgts, nospiediet pogu **IEEJA, P ^ v** uz TV vai pogas **BAROŠANA, IEEJA, P ^ v** vai **CIPARU** pogas uz tālvadības pults, tad televizors tiks ieslēgts.
- Kad **Taustiņu bloķēšana ieslēgta**, displejs '▲ **Taustiņu bloķēšana ieslēgta**' parādās ekrānā, ja, skatoties TV, tiek nospiesta jebkura priekšējā paneļa poga.

- Nospiediet pogu **MENU (IZVĒLNE)** vai **EXIT (IZIET)**, lai aizvērtu izvēlnes logu.
- Nospiediet pogu **ATPAKĀL**, lai atgrieztos iepriekšējā izvēlnes ekrāna logā.

LAI IZMANTOTU USB IERĪCI

PIEVIENOJOT USB IERĪCI

Pievienojot USB ierīci, automātiski tiek parādīta šī uznirstošā izvēlne.

„UZNIRSTOŠĀ IZVĒLNE” netiek parādīta, ja ir aktivizēta ekrāna izvēlne, piemēram, Izvēlne, EPG vai leplānotā saraksts vai ja ir pievienotas Bluetooth austiņas.

Ja uznirstošā izvēlne neparādās, USB izvēlnē var izvēlēties **Mūzikas saraksts**, **Foto saraksts** vai **Filmu saraksts**.

USB ierīcē nav iespējams pievienot jaunu mapi vai dzēst esošu mapi.

1 USB ierīci pievienojiet **USB IEEJAS** ligzdai TV.

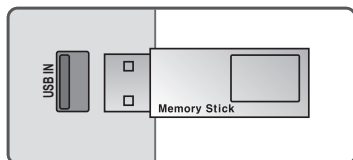

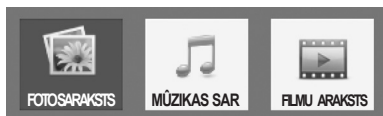

- Atbalstīti tiek tikai fotoattēli (JPEG), mūzika (MP3) un filmas (DAT, MPG, MPEG, VOB, AVI, DIVX, MP4, MKV, TS, TRP, TP).

2 Atlasiet **FOTOATTĒLU SARAKSTS**, **MŪZIKAS SARAKSTS** vai **FILMU SARAKSTS**



USB ierīces noņemšana

Pirms noņemat USB ierīci, atlasiet izvēlni USB ierīce.

- 1   Izvēlieties **USB ierīce**.
- 2  Izvēlieties **Noņemt**.

LAI IZMANTOTU USB IERĪCI

Piesardzības pasākumi, izmantojot USB ierīci

- ▶ Atpazīstamas ir tikai USB uzglabāšanas ierīces.
- ▶ Ja USB ierīce pievienota caur USB pieslēgvietu, ierīce nav atpazīstama.
- ▶ USB uzglabāšanas ierīce, kas izmanto automātiskās atpazīšanas programmu, var nebūt atpazīstama.
- ▶ USB uzglabāšanas ierīce, kas izmanto pati savu dzini, var nebūt atpazīstama.
- ▶ USB datu glabāšanas ierīces atpazīšanas ātrums ir atkarīgs no ierīces.
- ▶ Lūdzu, neizslēdziet TV un neatvienojiet USB ierīci laikā, kad darbojas pievienotā USB ierīce. Ja šāda ierīce nejauši tiek noņemta vai atvienota, iespējams bojāt saglabātās datnes vai USB ierīci.
- ▶ Lūdzu, nepievienojiet USB uzglabāšanas ierīci, kas ar PC nedarbojas normāli. Ierīce var izraisīt nepareizu produkta darbību vai nespēju to atskaņot. Nekad neaizmirstiet, ka jāizmanto tikai tādas USB uzglabāšanas ierīces, kas satur normālus mūzikas, attēlu vai filmu failus.
- ▶ Izmantojiet tikai tādas USB uzglabāšanas ierīces, kas formatētas kā Windows operētājsistēmā ietilpstošā FAT, FAT16, FAT32, NTFS datņu sistēma. Gadījumā, ja uzglabāšanas ierīce formatēta kā cita Windows neatbilstīga utilitprogramma, tā var būt neatpazīstama.
- ▶ Lūdzu, pievienojiet strāvu USB datu glabāšanas ierīcei (virs 0,5 A), kurai ir nepieciešams ārējais barošanas avots. Pretējā gadījumā ierīci var neatpazīt.
- ▶ Lūdzu, pievienojiet USB uzglabāšanas ierīci ar kabeli, ko nodrošinājis ierīces ražotājs.
- ▶ Iespējams, USB atmiņas ierīcē esošie dati netiks atpazīti.
- ▶ USB atmiņas ierīces failu pielāgošanas metode ir līdzīga kā Windows XP un faila nosaukums spēj atpazīt līdz pat 100 angļu rakstzīmēm.
- ▶ Noteikti dublējiet svarīgus datus, jo USB atmiņas ierīcē uzglabātie dati var tikt bojāti. Mēs nebūsim atbildīgi par jebkādu datu zudumu.
- ▶ Ja USB HDD nav ārējā barošanas avota, USB ierīci var neatpazīt. Tādēļ noteikti pievienojiet ārēju barošanas avotu.
 - Lūdzu, ārējam enerģijas avotam pieslēdzieties ar barošanas adapteru. Mēs negarantējam ārējo barošanas avotu USB kabelim.
- ▶ USB uzglabāšanas ierīcē uzglabātos datus nevar dzēst NTFS failu sistēmā.
- ▶ Ja USB atmiņas ierīcei ir vairāki iedalījumi vai ja izmantojat USB vairāku karšu lasītāju, varat izmantot līdz 4 iedalījumiem vai USB atmiņas ierīcēm.
- ▶ Tikai FAT, FAT16, FAT32 datņu sistēma atbalsta dzēšanas funkciju.
- ▶ Ja USB atmiņas ierīce ir pievienota USB vairāku karšu lasītājam, tā sējuma datus var nenoteikt.
- ▶ Ja USB atmiņas ierīce nedarbojas pareizi, atvienojiet to un pievienojiet vēlreiz.
- ▶ Ātrums, ar kādu tiek noteikta USB atmiņas ierīce, dažādām ierīcēm atšķiras.
- ▶ Ja nodrošes režīmā tiek pievienots USB, noteikts cietais disks tiks automātiski ielādēts, kad tiks ieslēgts televizors.
- ▶ Ieteicamā ietilpība USB ārējam cietajam diskam ir 1 TB vai mazāk, USB atmiņai — 32 GB vai mazāk.
- ▶ Jebkura ierīce, kuras ietilpība ir lielāka nekā ieteicamā, var nedarboties pareizi.
- ▶ Ja USB ārējais cietais disks ar “Energy Saving” (Enerģijas taupīšana) funkciju nedarbojas, atslēdziet un vēlreiz pieslēdziet cieto disku, lai tas darbotos pareizi.
- ▶ Tiek atbalstītas arī USB atmiņas ierīces, kas mazākas par USB 2.0. Filmu sarakstā tās var nedarboties pareizi.
- ▶ Ja USB krātuvē tiek atvērts bojāts fails, televizors var izslēgties vai sākt darboties neadekvāti.

Foto saraksts

USB uzglabāšanas ierīcē varat skatīt fotoattēlu failus.

Ekrāna izvēlne jūsu televizorā var būt atšķirīga no parādītās. Attēli sniegti kā piemēri, lai palīdzētu TV lietošanā.

Skatot fotoattēlus ar Foto pārskata (Photo List) funkciju, jūs nevarat mainīt attēla režīmu.

FOTO(*. JPEG) atbalstītas datnes

Pamata līnija : 64 x 64 līdz 15360 x 8640

Progresīvais : 64 x 64 līdz 1920 x 1440

- iespējams atskaņot tikai JPEG datnes.
- Neatbalstīti faili tiek parādīti kā iepriekš noteiktas ikonas.

Ekrāna sastāvdaļas

1



Atlasiet **USB**.

2



Izvēlieties **Foto saraksts**.

- 1 Pārvietojas uz augšējā līmeņa mapi.
- 2 Pašreizējā lapa/kopējais lapu skaits.
- 3 Kopējais atzīmēto fotoattēlu skaits.
- 4 Atbilstošas tālvadības pults pogas.

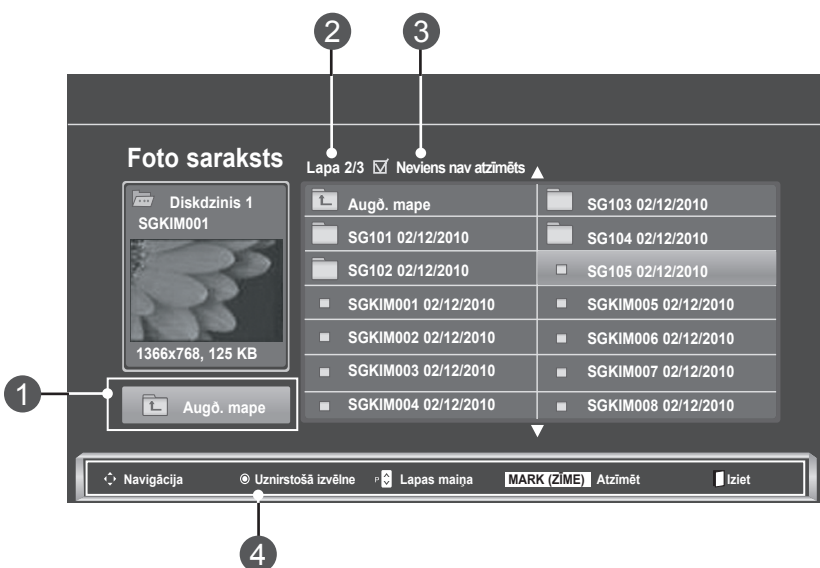





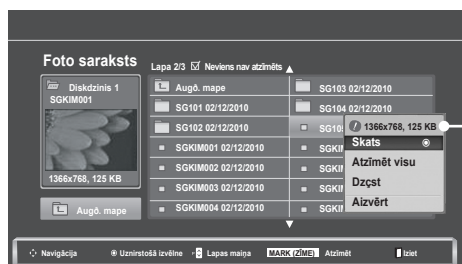
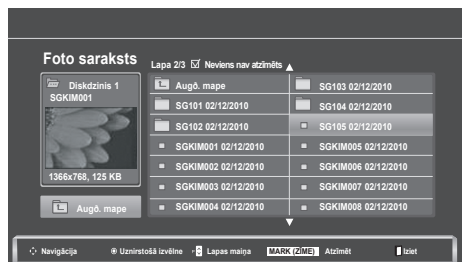

LAI IZMANTOTU USB IERĪCI

Foto izvēle un uznirstošā izvēlne

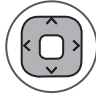

- ▶ **Skats:** parādiet izvēlēto vienību.
- ▶ **Atzīmēt visus:** atzīmējiet visus ekrānā redzamos fotoattēlus.
- ▶ **Ņemiet atzīmi visam:** ņemiet atzīmi visiem atzīmētajiem fotoattēliem.
- ▶ **Dzēst vai Dzēst atzīmēto:** dzēsiet izvēlēto fotoattēlu vienumu.
- ▶ **Aizvērt:** aizveriet uznirstošo izvēlni.

-  Izvēlieties mērķa mapi vai dzini.
-   Izvēlieties nepieciešamās fotogrāfijas.
-  Parādiet **uznirstošo** izvēlni.
-   Izvēlieties nepieciešamo **uznirstošo** izvēlni.

- Navigācijai pa fotoattēlu lapu izmantojiet pogu **P** ^ v .
- Izmantojiet pogu **ATZĪMĒT**, lai atzīmētu fotogrāfiju vai ņemtu tai atzīmi. Ja atzīmēti viens vai vairāki fotoattēli, varat apskatīt atzīmētos fotoattēlus pa vienam vai kā atzīmēto fotoattēlu slīdrādi. Ja nav atzīmēts neviena fotoattēls, varat apskatīt katru fotoattēlu mapē vai kā visu mapes fotoattēlu slīdrādi.

- Nospiediet pogu **ATPAKAĻ**, lai atgrieztos iepriekšējā izvēlnes ekrāna logā.

Pilnizmēra fotoattēlu skatīšanas ekrānā pieejamas detalizētas darbības.

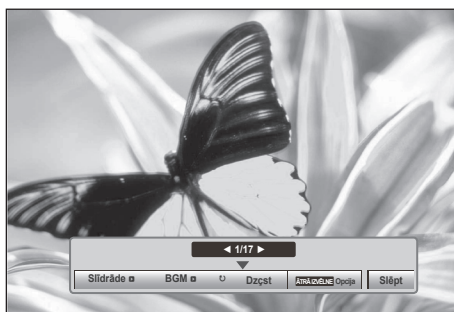
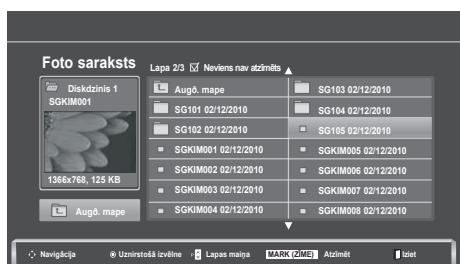
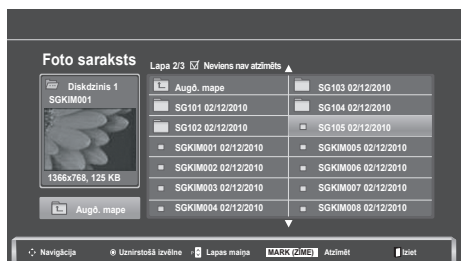

Kad fotoattēli tiek rādīti pa visu ekrānu, parādīto attēlu malu garuma attiecība ar mainīties.

Nospiediet pogu **ATPAKĀL**, lai atgrieztos iepriekšējā izvēlnes ekrāna logā.

- 1  Izvēlieties mērķa mapi vai dzini.
- 2   Izvēlieties nepieciešamās fotogrāfijas.
- 3  Parādiet **uznirstošo** izvēlni.
- 4  Izvēlieties **Skats**.
- 5  Izvēlētais fotoattēls tiek rādīts pa visu ekrānu.

- Navigācijai pa fotoattēlu lapu izmantojiet pogu **P** ^ v .

- Nospiediet pogu **ATPAKĀL**, lai atgrieztos iepriekšējā izvēlnes ekrāna logā.

LAI IZMANTOTU USB IERĪCI

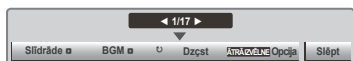
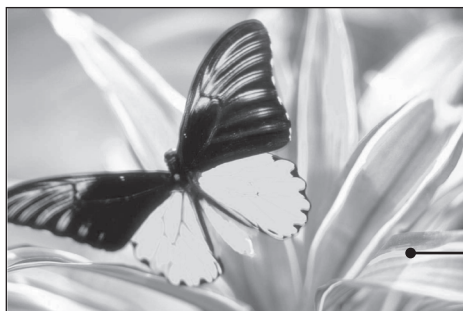

6



Izvēlieties **Slīdrāde**, **BGM**, **⌚ (Pagriezt)**, **Dzēst**, **Opcija** vai **Paslēpt**.

- Ar pogu < > izvēlieties iepriekšējo vai nākamo fotoattēlu.
- Ar pogu < > izvēlieties un vadiet izvēlni pilnizmēra ekrānā.

- ▶ **Slīdrāde**: ja neviens attēls nav izvēlēts, slīdrādes laikā tiek parādīti visi šajā mapē esošie attēli. Ja atlasīti daži fotoattēli, tos var apskatīt kā slīdrādi.
 - **Iespēja** iestatiet slīdrādes laika intervālu.
- ▶ **Fona mūzika**: klausieties mūziku, skatoties fotoattēlus pa visu ekrānu.
 - Pirms izmantot šo funkciju, opcijās iestatiet **BGM** Mūzikas mape.
- ▶ **⌚ (Pagriezt)**: pagrieziet fotoattēlus.
 - Pagriež fotogrāfiju par 90°, 180°, 270°, 360° pulksteņrādītāju kustības virzienā.
 - To nevar pagriezt, ja attēla platums ir lielāks nekā atbalstītais augstums.
- ▶ **Dzēst**: izdzēsiet fotoattēlus.
- ▶ **Opcija**: iestatiet vērtības **Slaidu ātrums** un **Mūzikas mape** funkcijai **BGM**.
 - Izmantojiet ^ v < > pogu un pogu **OK**, lai iestatītu vērtības. Nospiediet **OK**, lai saglabātu iestatījumus.
 - **Mūzikas mape** nevar veikt izmaiņas **BGM** atskaņošanas laikā.
- ▶ **Slēpt**: slēpiet izvēlni pilnizmēra ekrānā.
 - Lai pilnkrāna režīmā no jauna izsauktu izvēlni, nospiediet **OK**.

Fotoattēlu saraksta funkcijas pielietojums



1  Parādiet **uznirstošo** izvēlni.

2  Izvēlieties **lestatīt fotoskatu**, **lestatīt video** vai **lestatīt audio**.

► Ja izvēlaties **lestatīt fotoattēlu apskati**,

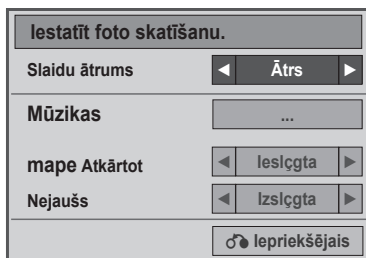

1  Parādiet **Slaidu ātrums** vai **Mūzikas mape**.

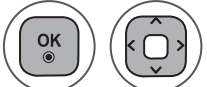
2  Veiciet atbilstošās korekcijas.

- Ja “**Izslēgts**” ir atlasīts izvēlnē **Atkārtot**, atkārtota atskaņošana tiek pārtraukta pēc saraksta pēdējā faila atskaņošanas beigām. Tomēr, ja poga “▶▶” tiek nospiesta, kamēr pēdējā meklēšana sarakstā ir atkārtotās atskaņošanas vidū un “**Atkārtot**” ir pozīcijā “**Izslēgts**”, tiek atskaņots pirmais saraksta fails un tiek aktivizēta izvēlne “**Atkārtot**”.

LAI IZMANTOTU USB IERĪCI

► Ja izvēlaties **lestatīt video**,



1



Veiciet atbilstošus regulējumus (skatiet lpp. 74, 77, 78)

► Izvēloties **lestatīt audio**,

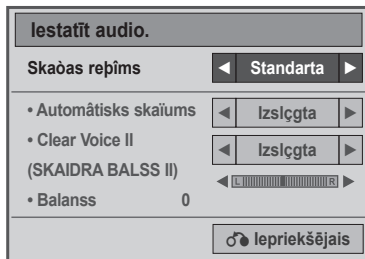

1



Parādiet **Skaņas režīmu**, **Automātisko skaļuma regulēšanu**, **Skaidru balsi II)** vai **Balansu**.

2



Veiciet atbilstošās korekcijas. Skat. no 85 līdz 89)

MŪZIKAS SAR

USB uzglabāšanas ierīcē varat atskaņot mūzikas failus.

Iegādātajām mūzikas datnēm (*.MP3) var būt autortiesību ierobežojumi. Šis modelis var neatbalstīt šādu datņu atskaņošanu.



Ar šo ierīci var atskaņot mūzikas datnes uz jūsu USB ierīces.



Ekrāna izvēlne jūsu televizorā var būt atšķirīga no parādītās. Attēli sniegti kā piemēri, lai palīdzētu TV lietošanā.

MŪZIKA (*. MP3) atbalstītas datnes Bitu pārraides ātrums no 32 līdz 320

- Iztveršanas ātrums MPEG1 3. slānis: 32 kHz, 44,1 kHz, 48 kHz.
- Iztveršanas ātrums MPEG2 3. slānis: 16 kHz, 22,05 kHz, 24 kHz
- Iztveršanas ātrums MPEG2.5 3. slānis: 8 kHz, 11,025 kHz, 12 kHz

Ekrāna sastāvdaļas

1   Atlasiet **USB**.

2    Izvēlieties **Mūzikas sar**.

1 Priekšskatījums: ja failam (Albuma noformējuma attēls) ir albuma vāks, tas tiek parādīts.

2 Pārvietojas uz augšējā līmeņa mapi.

3 Pašreizējā lapa/kopējais lapu skaits.

4 Atzīmētā mūzikas nosaukuma kopējais skaits.

5 Atbilstošas tālvadības pults pogas.

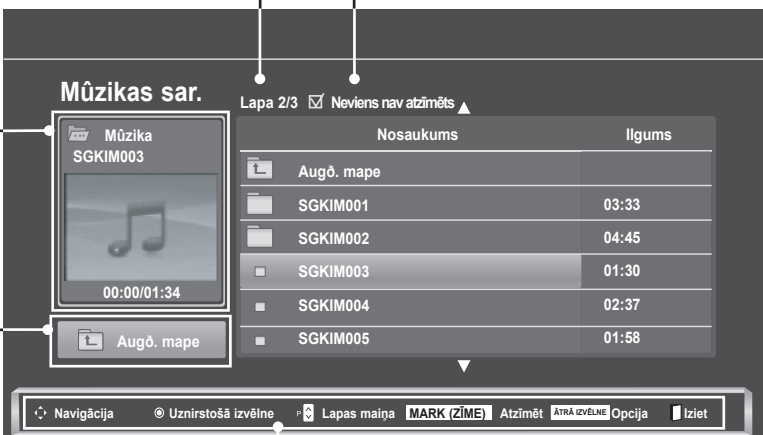

Nosaukums	Ilgums
Augš. mape	
SGKIM001	03:33
SGKIM002	04:45
SGKIM003	01:30
SGKIM004	02:37
SGKIM005	01:58

LAI IZMANTOTU USB IERĪCI

Mūzikas izvēle un uznirstošā izvēlne

Kā parādīts, katrā lapā redzami līdz 6 mūzikas nosaukumiem.



- ▶ **Atskaņot** (apturēšanas laikā): atskaņojiet izvēlētos mūzikas nosaukumus. Kad beidzās viena mūzikas ieraksta atskaņošana, tiek atskaņots nākamais atlasītais ieraksts. Kad nav atskaņošanai izvēlētas mūzikas vienības, tiek atskaņota nākamā šīs mapes melodija. Pārejot uz citu mapi un nospiežot **OK**, pašreizējās melodijas atskaņošana tiek apturēta.
- ▶ **Atskaņot atzīmētos**: atskaņojiet atzīmētos mūzikas nosaukumus. Kad melodijā atskaņota līdz galam, automatiski tiek atskaņota nākamā atzīmētā.
- ▶ **Pārtraukt atskaņošanu** (atskaņošanas laikā): pārtrauciet mūzikas vienību atskaņošanu.
- ▶ **Atskaņot ar foto**: sāciet atskaņot izvēlētajās mūzikas vienībās un pēc tam pārejiet uz **foto sarakstu**.
- ▶ **Atzīmēt visu**: atzīmējiet visas mūzikas vienības mapē.
- ▶ **Noņemt atzīmi visam**: noņemiet atzīmi visām atzīmētajām vienībām.
- ▶ **Dzēst** vai **Dzēst atzīmēto**: dzēsiet izvēlētajās mūzikas vienības.
- ▶ **Aizvērt**: aizveriet **uznirstošo** izvēlni.

- 1  Izvēlieties mērķa mapi vai dzini.
- 2   Izvēlieties nepieciešamās fotogrāfijas.
- 3  Parādiet **uznirstošo** izvēlni.
- 4   Izvēlieties nepieciešamo **uznirstošo** izvēlni.

- Izmantojiet pogu **P** ^ v , lai mūzikas lapā pārvietotos uz augšu/uz leju.
- Izmantojiet pogu **ATZĪMĒT**, lai atzīmētu mūzikas ierakstu vai noņemtu tam atzīmi. Kad viena vai vairākas mūzikas vienības ir atzīmētas, tās tiek atkārtotas pēc kārtas. Piemēram, ja vēlaties atkārtoti klausīties tikai vienu mūzikas vienību, vienkārši atzīmējiet tikai to un atskaņojiet. Ja neviena mūzikas vienība nav atzīmēta, pēc kārtas tiks atskaņotas visas šīs mapes melodijas.

- Nospiediet pogu **ATPAKAĻ**, lai atgrieztos iepriekšējā izvēlnes ekrāna logā.

- Ja atskaņošanas laikā ilgi netiek piespiesta neviena poga, atskaņošanas informācijas lodziņš (kā parādīts tālāk) pārvietosies kā ekrāna saudzētājs.
- “Ekrānsaudzētājs”?
Ekrāna saudzētājs paredzēts ekrāna pikselu aizsardzībai, kas var rasties, ja fiksēts attēls paliek ekrānā ilgāku laiku.

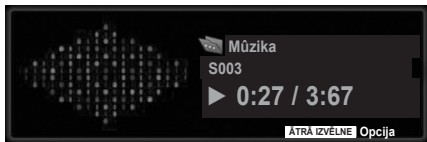



! PIEZĪME.

- ▶ Kad tiek atskaņots mūzikas fails, aiz nosaukuma tiek rādīts ♪ .
- ▶ Bojātas vai nederīgas mūzikas vienības netiek atskaņotas, bet redzams atskaņošanas laiks 00:00.
- ▶ Mūzikas vienības, kas lejupielādētas no maksas pakalpojumiem ar autortiesību aizsardzību, nesāk atskaņot, bet atskaņošanas laika vietā parāda neatbilstošu informāciju.
- ▶ Nospiežot pogas **OK**, **■**, ekrānsaudzētājs tiek apturēts.
- ▶ Šajā režīmā ir pieejamas arī tālvadības pogas **ATSKAŅOT**(▶), **Pauze**(||), **■**, ▶▶, ◀◀.
- ▶ Lai izvēlētos nākamo mūzikas failu, varat izmantot pogu ▶▶, **savukārt, lai izvēlētos iepriekšējo mūzikas failu - pogu** ◀◀ .

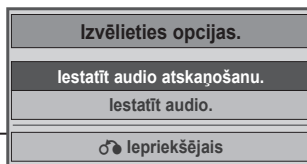
Atskaņošana, izmantojot funkciju Mūzikas saraksts



1  Parādiet **uznirstošo** izvēlni.

2   Izvēlieties **Iestatīt audio atskaņošanu** vai **Iestatīt audio**.

LAI IZMANTOTU USB IERĪCI

► Ja izvēlaties **lestatīt audio atskaņošanu**,

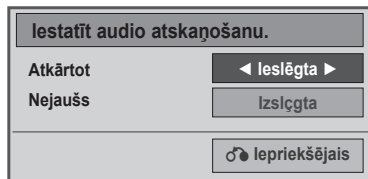

1



Parādiet **lestatīt audio atskaņošanu**.

2



Veiciet atbilstošās korekcijas.

- Ja “**Izslēgts**” ir atlasīts izvēlnē **Atkārtot**, atkārtota atskaņošana tiks pārtraukta pēc saraksta pēdējā faila atskaņošanas beigām. Tomēr, ja poga “▶▶” tiek nospiesta, kamēr pēdējā meklēšana sarakstā ir atkārtotās atskaņošanas vidū un “Atkārtot” ir pozīcijā “Izslēgts”, tiks atskaņots pirmais saraksta fails un tiks aktivizēta izvēlne “Atkārtot”.

► Izvēloties **lestatīt audio**,

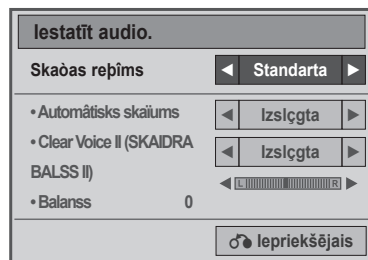

1



Parādiet **Skaņas režīmu**, **Automātisko skaļuma regulēšanu**, **Skaidru balsi II** vai **Balansu**.

2

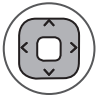

Veiciet atbilstošās korekcijas. (Skat. no 85 līdz 89)

FILMU SARAKSTS

USB uzglabāšanas ierīcē varat atskaņot filmu failus.

Filmu saraksts tiek aktivēts, tiklīdz tiek atklāts USB. Tas tiek izmantots filmu rādīšanai TV.

Rāda USB mapē esošās filmas un atbalsta Play (Atskaņot).

Ļauj atskaņot visas filmas šajā mapē un lietotāja izvēlētās datnes.

Filmu sarakstā tiek parādīta informācija par mapi un filmas failu.

Ekrāna izvēlne jūsu televizorā var būt atšķirīga no parādītās. Attēli sniegti kā piemēri, lai palīdzētu TV lietošanā.





Filmu (*.dat / *.mpg / *.mpeg / *.ts / *.trp / *.tp / *.vob / *.mp4 / *.mkv / *.avi / *.divx) atbalstošs fails
Video formāts: DivX3.11, DivX4.12, DivX5.x, DivX6, Xvid1.00, Xvid1.01, Xvid1.02, Xvid1.03, Xvid 1.10-beta-1/beta-2, Mpeg-1, Mpeg-2, Mpeg-4, H.264/AVC
Audio formāts: Dolby Digital, AAC, Mpeg, MP3, LPCM, HE-AAC
Bitu pārraides ātrums: no 32 kb/s līdz 320 kb/s (MP3)
Subtitru formāts: *.smi / *.srt / *.sub (MicroDVD, SubViewer1.0/2,0) / *.ass / *.ssa / *.txt (TMPlayer) / *.psb (PowerDivx).

- Daži lietotāja veidoti subtitri var nedarboties pareizi.
- Subtitros dažas īpašas rakstzīmes netiek atbalstītas.
- HTML tagi subtitros netiek atbalstīti.
- Subtitri neatbalstītajās valodās nav pieejami.
- Laika informāciju ārējā subtitru failā vajadzētu sakārtot augšupejošā secībā, lai atskaņotu.
- Mainot audio valodu, ekrānam var būt īslaicīgi traucējumi (attēlu apstāšanās, ātrāka atskaņošana utt.).
- Bojāts filmas fails, iespējams, netiks atskaņots pareizi, vai dažas atskaņotāja funkcijas nebūs pieejamas.
- Filmās fails, kas izveidots ar dažiem kodētājiem, iespējams, netiks atskaņots pareizi.
- Ja ierakstītās datnes video un audio struktūras nav nodalītas, tiek atskaņots vai nu video, vai audio.
- Tiek atbalstīti HD video ar maksimums 1920 x 1080 @2 5/30P vai 1280 x 720 @ 50/60P (atkarībā no kadra).
- Video ar izšķirtspēju, kas ir augstāka par 1920 X 1080 @ 25/30P vai 1280 x 720 @ 50/60P, var nedarboties pareizi (atkarībā no kadra).
- Filmās fails, kas nepieder pie norādītajiem tipiem vai formātiem, iespējams, nedarbosies pareizi.
- Atskaņojamā filmas faila maksimālais bitu pārraides ātrums ir 20 Mbps..
- Mēs negarantējam nevainojamu atskaņošanas kvalitāti profiliem, kas ir kodēti līmenim 4.1 vai augstākam līmenim H.264/AVC standartā.
- DTS audio kodeks nav atbalstīts.
- Filmu failiem, kuru faila lielums pārsniedz 30 GB, netiek atbalstīta atskaņošana.
- DivX filmas failam un subtitru failam jāatrodas vienā mapē.
- Video faila nosaukumam un tā subtitru faila nosaukumam jābūt vienādiem, lai tie tiktu parādīti.
- Video atskaņošana, izmantojot USB savienojumu, kas neatbalsta lielu ātrumu, var nedarboties pareizi.
- Failus, kas kodēti ar GMC (globālās kustības kompensācija – Global Motion Compensation), nevar atskaņot.
- Skatoties filmas ar funkciju Filmu saraksts, var pielāgot attēlu, izmantojot tālvadības pults pogu Enerģijas taupīšana. Lietotāja iestatne katram attēlu režīmam nedarbojas.

LAI IZMANTOTU USB IERĪCI

Fails Paplašinājuma nosaukums	Video dekodētājs	Audio kodeks	Maks. izšķirtspēja
mpeg, vob	MPEG1, MPEG2	Dolby Digital, MPEG, MP3, LPCM	1920 x 1080 @ 30p
dat	MPEG1	Dolby Digital, MPEG, MP3, LPCM	
ts, trp, tp	MPEG2, H.264 / AVC	Dolby Digital, AAC, MPEG	
.mp4	MPEG4 SP, MPEG4 ASP, Divx 3,11, Divx 4,12, Divx 5.x Divx 6, Xvid 1,00, Xvid 1,01, Xvid 1,02, Xvid 1,03 Xvid 1,10-beta 1, Xvid 1,10-beta 2, H.264/AVC	Dolby Digital, HE-AAC, AAC, MPEG, MP3, LPCM	
.avi	MPEG 2, MPEG 4 SP, MPEG4 ASP, Divx 3,11, Divx 4, Divx 5, Divx 6, Xvid 1,00, Xvid 1,01, Xvid 1,02, Xvid 1,03, Xvid 1,10-beta 1, Xvid 1,10-beta 2, H.264/AVC	Dolby Digital, HE-AAC, AAC, MPEG, MP3, LPCM	
mkv	H.264 / AVC, MPEG 1, MPEG 2, MPEG 4 SP, MPEG4 ASP	Dolby Digital, HE-AAC, AAC, MPEG, MP3, LPCM	
divx	MPEG 2, MPEG 4 SP, MPEG4 ASP, Divx 3,11, Divx 4, Divx 5, Divx 6, Xvid 1,00, Xvid 1,01, Xvid 1,02, Xvid 1,03, Xvid 1,10-beta 1, Xvid 1,10-beta 2, H.264/AVC	Dolby Digital, HE-AAC, AAC, MPEG, MP3, LPCM	

Ekrāna sastāvdaļas

- 1   Atlasiet **USB**.
- 2    Atlasiet **Filmu saraksts**.

- 1 Pārvietojas uz augšējā līmeņa mapi.
- 2 Pašreizējā lapa/kopējais lapu skaits.
- 3 Atzīmētā mūzikas nosaukuma kopējais skaits.
- 4 Atbilstošas tālvadības pults pogas.

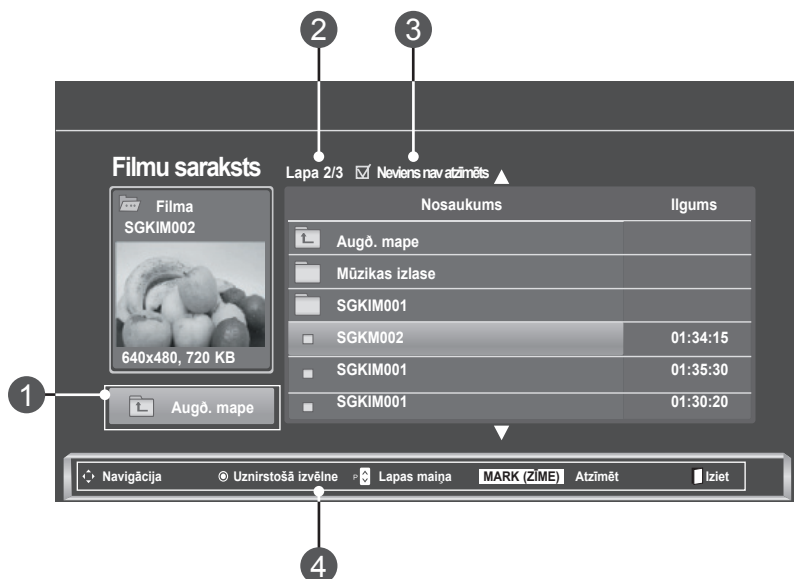

Filmu izvēle un uznirstošā izvēlne



- ▶ **Atskaņot:** atskaņojiet izvēlēto filmu. Divx Atskaņošana tiek veikta ekrāna maiņas laikā.
- ▶ **Atzīmēt visu:** atzīmējiet visas filmas mapē.
- ▶ **Noņemt atzīmi visam:** noņemiet atzīmi visām atzīmētajām filmām.
- ▶ **Dzēst vai Dzēst atzīmēto:** dzēsiet izvēlēto filmu vienumu.
- ▶ **Aizvērt:** aizveriet **uznirstošo** izvēlni.

1 Izvēlieties mērķa mapi vai dzini.

2 Izvēlieties vēlamo filmas nosaukumu

3 Parādiet **uznirstošo** izvēlni.

4 Izvēlieties nepieciešamo **uznirstošo** izvēlni.

- Navigācijai pa filmu lapu izmantojiet pogu **P** ^ v .
- Izmantojiet pogu **ATZĪMĒT**, lai atzīmētu filmu vai noņemtu tai atzīmi. Kad viens vai vairāki filmu faili ir atzīmēti, atzīmētās filmas tiks atskaņotas pēc kārtas.

- Nospiediet pogu **ATPAKAĻ**, lai atgrieztos iepriekšējā izvēlnes ekrāna logā.

! PIEZĪME.



- ▶ Gadījumā, ja datnes netiek atbalstītas, tiek parādīts ziņojums par neatbalstītu datni.

LAI IZMANTOTU USB IERĪCI

Atskaņošana, izmantojot funkciju Filmu saraksts



1  Parādiet **uznirstošo** izvēlni.

2   Izvēlieties **Iestatīt video demonstrēšanu, Iestatīt video vai Iestatīt audio.**

► Ja izvēlaties **lestatīt video atskaņošanu**,

Attēla lielums	◀ Pilnkr. ▶
Audio valoda	1
Subtitru valoda	Izslēgta
. Sinhr.	0
. Pozīcija	0
. Izmēri	Normāla
🔊 Iepriekšējais	

- **Attēla izmērs:** filmas rādīšanas laikā atlasa vēlamo attēla formātu.
- **Audio valoda un subtitru valoda:** filmas atskaņošanas laikā nomaina audio/subtitru valodu grupu.
- **Sinhr.:** filmas rādīšanas laikā regulē subtitru sinhronizācijas laiku no -10 sekundēm līdz +10 sekundēm ar soli 0,5 sekundes.
- **Pozīcija:** filmas rādīšanas laikā maina subtitru stāvokli augšup vai lejup.
- **Izmēri:** atskaņojot filmu, varat izraudzīties vēlamo subtitru lielumu.

1



Parādiet **Attēla izmērs**, **Audio valoda** vai **Subtitru valoda**.

2



Veiciet atbilstošās korekcijas.

Subtitru valoda	Atbalstītās valodas
Latin1	Angļu, spāņu, franču, vācu, itāļu, zviedru, somu, holandiešu, portugāļu, dāņu, rumāņu, norvēģu, albāņu, gēļu, velsiešu, kataloniešu, valensiešu valoda
Latin2	Bosniešu, poļu, horvātu, čehu, slovāku, slovēņu, serbu, ungāru
Latin4	Igauņu, latviešu, lietuviešu
Cyrillic (Kirilicas alfabēts)	Bulgāru, maķedoniešu, krievu, ukraiņu, kazahu
Greek (Grieķu)	Greek (Grieķu)
Turku	Turku

! PIEZĪME.

- Tikai ASCII CODE saglabātie faili tiek atbalstīti filmas ārējiem subtitriem.
- Katrā subtitru rindā ir atbalstīti tikai 500 burti un 500 cipari.
- Subtitru failā ir atbalstīti tikai 10 000 sinhronie bloki.

LAI IZMANTOTU USB IERĪCI

► Ja izvēlaties **lestatīt video**,



1

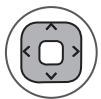

Veiciet atbilstošus regulējumus (skatiet lpp. 74, 77, 78)

► Izvēloties **lestatīt audio**,

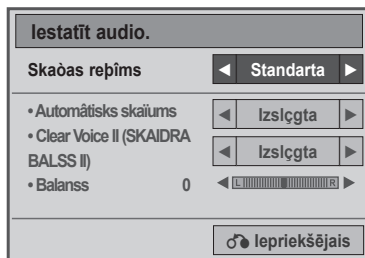

1





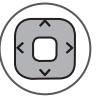

Parāda **Skaņas režīmu**, **Automātisko skaļuma regulēšanu**, **Skaidru balsi II**, **Balansu**.

2



Veiciet atbilstošās korekcijas. (Skat. no 85 līdz 89)

Tālvadības pults izmantošana

	<p>Atskaņošanas laikā</p> <p>atkārtoti nospiediet pogu REW(◀◀), lai paātrinātu ◀◀(x2) → ◀◀◀ (x4) → ◀◀◀◀(x8) → ◀◀◀◀◀(x16) → ◀◀◀◀◀◀(x32) .</p> <p>atkārtoti nospiediet pogu FF(▶▶), lai paātrinātu ▶▶(x2) → ▶▶▶ (x4) → ▶▶▶▶ (x8) → ▶▶▶▶▶(x16) → ▶▶▶▶▶▶(x32).</p> <ul style="list-style-type: none"> ■ Vairākkārt nospiežot šīs pogas, tiek paātrināts pārtīšanas ātrums uz priekšu/atpakaļ.
	<p>Atskaņošanas laikā nospiediet pogu Pauze (II).</p> <ul style="list-style-type: none"> ■ Tiks rādīts nekustīgs ekrāns. ■ Ja 10 minūtes pēc pārtraukšanas netiek nospiesta neviena tālvadības pults poga, TV atgriežas atskaņošanas stāvoklī. ■ Nospiediet pogu Pauze (II) un pēc tam izmantojiet pogu FF (▶▶) lēnai kustībai.
	<p>Atskaņošanas laikā izmantojot pogu < vai > , ekrānā var redzēt kursoru, kas norāda pozīciju.</p>
	<p>Nospiediet pogu Atskaņot(▶), lai atgrieztos uz parasto atskaņošanu.</p>
	<p>Vairākkārt nospiediet pogu ENERĢIJAS TAUPĪŠANA, lai palielinātu ekrāna spilgtumu. (Skat. 72. lpp.)</p>





LAI IZMANTOTU USB IERĪCI

DIVX REĢISTRĀCIJAS KODS

Apstipriniet TV Divx reģistrācijas kodu. Izmantojot reģistrācijas numuru, filmas var iznomāt un iegādāties www.divx.com/vod.

Ar DivX reģistrācijas kodu no cita TV nomātu vai iegādātu DivX datņu atskaņošana nav iespējama. (Var atskaņot tikai DivX datnes, kas atbilst iegādātā TV reģistrācijas kodam.)



- 1   Atlasiet **USB**.
- 2   Izvēlieties **DivX reģ. Kods**.
- 3  Parādiet **DivX Reg. Kods**.

- Nospiediet pogu **MENU** (IZVĒLNE) vai **EXIT** (IZIET), lai aizvērtu izvēlnes logu.
- Nospiediet pogu **ATPAKĀL**, lai atgrieztos iepriekšējā izvēlnes ekrāna logā.

DIVX HD PAR DIVX VIDEO: DivX® ir ciparu videoformāts, ko izstrādājis uzņēmums DivX, Inc. Šī ir oficiāla DivX sertificēta ierīce, kas atskaņo DivX video. Apmeklējiet www.divx.com, lai iegūtu vairāk informācijas un programmatūras rīkus, ar ko konvertēt failus uz DivX video. PAR DIVX VIDEO PĒC PIEPRASĪJUMA: šī ierīce ar logotipu DivX Certified® ir jāreģistrē, lai varētu atskaņot DivX video pēc pieprasījuma (VOD) filmas. Lai ģenerētu reģistrācijas kodu, ierīces iestatījuma izvēlnē atveriet DivX VOD sadaļu. Dodieties uz vod.divx.com un ievadiet šo kodu, lai pabeigtu reģistrācijas procesu un uzzinātu vairāk par DivX VOD.

„Logotips DivX Certified® norāda, ka ierīce ir sertificēta, lai atskaņotu DivX® video ar izšķirtspēju līdz HD 1080p, ieskaitot maksas saturu.”

„Logotipi DivX®, DivX Certified® un ar tiem saistīti logotipi ir uzņēmuma DivX, Inc. prečzīmes un tiek lietoti saskaņā ar licenci.”

„Pat. 7,295,673; 7,460,668; 7,515,710; 7,519,274”

! PIEZĪME.

- ▶ Tiek atbalstīti šādi filmu faili

Izšķirtspēja: mazāka par 1920x1080 WxH pikseliem

Kadru nomaiņas ātrums: mazāks par 30 kadriem/sekundē (1920x1080), mazāks par 60 kadriem/sekundē (mazāks par 1280x720)

- ▶ **Video kodeks** :MPEG 1, MPEG 2, MPEG 4, H.264/AVC, DivX 3,11, DivX 4.12, DivX 5.x, DivX 6, Xvid 1.00, Xvid 1.01, Xvid 1.02, Xvid 1.03, Xvid 1.10-beta1, Xvid 1.10-beta2

DEAKTIVIZĒŠANA

Deaktivizēšanas mērķis ir ļaut deaktivizēt ierīces lietotājiem, kas ir aktivizējuši visas pieejamās ierīces, izmantojot tīmekļa serveri, un ir bloķēti no tālākas ierīču aktivizēšanas. DivX VOD ļāva lietotājam aktivizēt līdz 6 ierīcēm uz vienu kontu, bet, lai nomainītu vai deaktivizētu jebkuru no šīm ierīcēm, lietotājam bija jāsaazinās ar DivX atbalstu un jāpieprasa dzēšana. Tagad ar šo pievienoto funkciju lietotāji varēs deaktivizēt ierīci paši un rezultātā labāk pārvaldīt savas DivX VOD ierīces.



- 1   Atlasiet **USB**.
- 2   Izvēlieties **Deaktivizācija**.
- 3   Izvēlieties **Jā**.
- 4  Rādiet **Deaktivizācija**.

- Nospiediet pogu **MENU** (IZVĒLNE) vai **EXIT** (IZIET), lai aizvērtu izvēlnes logu.
- Nospiediet pogu **ATPAKAL**, lai atgrieztos iepriekšējā izvēlnes ekrāna logā.

TELETEKSTS

Šī funkcija nav pieejama visās valstīs.

Teleteksts ir brīvs pakalpojums, ko apraida lielākā TV staciju daļa un kas sniedz pašu jaunāko informāciju par jaunākajām ziņām, gaidāmo laiku, televīzijas programmām, biržas indeksiem un daudzām citām tēmām.

Šī TV teleteksta dekoders var atbalstīt sistēmas **VIENKĀRŠS**, **AUGSTĀKĀ LĪMEŅA** un **ĀTRAIS TEKSTS**. **VIENKĀRŠS** (standarta teleteksts) ietver virkni lapu, ko izvēlas, tieši ievadot atbilstošo lapas numuru. **AUGSTĀKĀ LĪMEŅA** un **ĀTRAIS TEKSTS** ir modernākas metodes, kas dod iespēju ātri un viegli izvēlēties teleteksta informāciju.

IESLĒGŠANA/IZSLĒGŠANA

Lai pārslēgtos uz teletekstu, nospiediet pogu **TEXT (TEKSTS)**. Ekrānā parādās sākuma lapa vai pēdējā lapa.

Ekrāna virsrakstā ir redzami divu lapu numuri, TV stacijas nosaukums, datums un laiks. Pirmais lapas numurs norāda jūsu izvēli, kamēr otrais numurs atbilst pašreiz redzamajai lapai.

Lai izslēgtu teletekstu, nospiediet pogu **TEKSTS** vai **IZIET**. Atkal parādās iepriekšējais režīms.



VIENKĀRŠS TEKSTS

■ Lapas izvēle

- 1 Ar CIPARU pogām ievadiet vēlamās lapas numuru kā trīsciparu skaitli. Ja izvēles laikā tiek nospiests nepareizs numurs, jāpabeidz trīsciparu numura ievade un pēc tam atkārtoti jāievada pareizais lapas numurs.
- 2 Lai izvēlētos iepriekšējo vai nākamo lapu, var izmantot pogu **P** ^ v .

AUGSTĀKĀ LĪMEŅA TEKSTS

Lietotāja rokasgrāmatā ekrāna apakšējā daļā ir parādīti četri lauki – sarkans, zaļš, dzeltens un zils. Dzeltens lauks apzīmē nākamo grupu, un zilais lauks norāda nākamo bloku.

■ Bloka / grupas / lapas izvēle

- 1 Ar zilo pogu varat pāriet no bloka uz bloku.
- 2 Izmantojiet dzelteni pogu, lai pārietu uz nākamo grupu ar automātisku pāreju uz nākamo bloku.
- 3 Izmantojot zaļo pogu, varat pāriet uz nākamo esošo lapu ar automātisku pāreju uz nākamo grupu. Pārmaiņus var izmantot pogu **P** ^ .
- 4 Sarkanā poga ļauj atgriezties iepriekšējā izvēlē. Pārmaiņus var izmantot pogu **P** v .

■ Lapas tieša izvēle

Atbilstoši teleteksta režīmam SIMPLE (VIENKĀRŠS), lapu var izvēlēties, ievadot tās trīsciparu numuru, izmantojot CIPARU pogas režīmā TOP (AUGSTĀKĀ LĪMEŅA) teksts.

FASTEXT (ĀTRAIS TEKSTS)

Teleteksta lapas ir kodētas ar krāsām gar ekrāna apakšējo daļu, un tās tiek izvēlētas, nospiežot atbilstošo krāsu pogu.

■ Lapas izvēle

- 1 Nospiediet pogu **T.OPT** un pēc tam izmantojiet pogu $\wedge \vee$, lai izvēlētos izvēlni . Parādiet indeksa lapu.
- 2 Lapas, kas ir kodētas ar krāsu gar apakšējo rindu, var izvēlēties, izmantojot tās pašas krāsas pogas.
- 3 Atbilstoši teleteksta režīmam SIMPLE (VIENKĀRŠS) lapu var izvēlēties, ievadot tās trīsciparu numuru, izmantojot CIPARU pogas režīmā FASTEXT (ĀTRAIS TEKSTS).
- 4 Pogu **P** $\wedge \vee$ var izmantot, lai izvēlētos iepriekšējo vai nākamo lapu.

ĪPAŠĀ TELETEKSTA FUNKCIJA

- Nospiediet pogu **T. OPT** un pēc tam izmantojiet pogu $\wedge \vee$, lai atlasītu izvēlni **Teksta opcija**.

Indekss

Izvēlieties katru rādītāja lapu.

Laiks

Skatoties TV programmu, izvēlieties šo izvēlni, lai ekrāna augšējā labajā stūrī redzētu laiku.

Teleteksta režīmā nospiediet šo pogu, lai izvēlētos apakšlapas numuru. Apakšlapas numurs parādās ekrāna apakšā. Lai atstātu vai mainītu apakšlapu, nospiediet pogas SARKANS/ZALĒS, < > vai CIPARU pogas.

Apturēt

Aptur automātisko lapas maiņu, kas notīktu, ja teleteksta lapa ietver 2 vai vairākas apakšlapas. Apakšlapu skaits un ekrānā attēlotā apakšlapa parasti ir redzama ekrānā zem laika. Izvēloties šo izvēlni, ekrāna augšējā kreisajā stūrī parādās apturēšanas simbols un automātiskā lapu maiņa nav aktīva.

Atklāt

Izvēlieties šo izvēlni, lai parādītu slēpto informāciju, piemēram, mīklu vai viktorīnu atrisinājumus.

Atjaunināt

Gaidot jauno teleteksta lapu, ekrānā ir redzams TV attēls. Jaunās lapas attēls parādīsies ekrāna augšējā kreisās puses stūrī. Kad ir pieejama atjauninātā lapa, displejā attēla vietā būs redzams lapas numurs. Izvēlieties šo izvēlni vēlreiz, lai redzētu atjaunināto teleteksta lapu.

Teksta opcija

 **Indekss**

 **Laiks**

 **Atstāt**

 **Atklāt**

 **Atjaunot**

Aizvērt

DIGITĀLAIS TELETEKSTS

*Šī funkcija darbojas tikai Apvienotajā Karalistē un Īrijā.

Displejs nodrošina Jums piekļuvi digitālajam teletekстам, kas ir krietni uzlabots dažādos aspektos, kā piemēram, teksts, grafika utt.

Šim digitālajam teletekстам var piekļūt izmantojot speciālus digitālā teleteksta pakalpojumus un specifiskus servissus, kas pārraida digitālo teletekstu.

Jums vajadzētu izvēlēties teleteksta rādīšanu no subtitru valodas izvēlnes, nospiežot pogu **SUBTITLES (SUBTITRI)**.

TELETEKSTS DIGITĀLĀ PAKALPOJUMA IETVAROS

- 1 Nospiediet ciparu vai **P ^ v** pogu, lai izvēlētos digitālo pakalpojumu, kas pārraida digitālo teletekstu.
- 2 Izpildiet norādījumus digitālajā teletekstā un pārvietojieties uz nākamo soli, nospiežot pogas **TEKSTS, OK, ^ v < > SARKANĀ, ZAĻĀ, DZELTENĀ, ZILĀ** vai **CIPARU** pogas utt.
- 3 Lai nomainītu digitālā teleteksta pakalpojumu, izvēlieties citu pakalpojumu, izmantojot ciparu vai **P ^ v** pogu.



TELETEKSTS DIGITĀLĀ PAKALPOJUMĀ

- 1 Nospiediet ciparu vai **P ^ v** pogu, lai izvēlētos noteiktu pakalpojumu, kas pārraida digitālo teletekstu.
- 2 Lai ieslēgtu teletekstu, nospiediet pogu **TEKSTS** vai krāsaino pogu.
- 3 Izpildiet norādījumus digitālajā teletekstā un pārvietojieties uz nākamo soli, nospiežot pogas **OK, ^ v < > , SARKANĀ, ZAĻĀ, DZELTENĀ, ZILĀ** vai **CIPARU** pogas utt.
- 4 Nospiediet pogu **TEKSTS** vai krāsaino pogu, lai izslēgtu digitālo teletekstu un atgrieztos uz **TV** skatīšanos.

Daži pakalpojumi var ļaut Jums piekļūt teksta pakalpojumiem nospiežot **SARKANO POGU**.

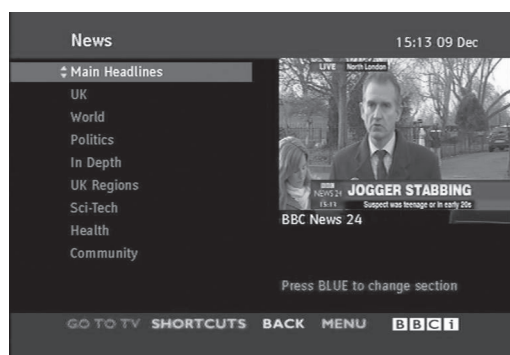

PIELIKUMS

PROBLĒMU NOVĒRŠANA

Darbība netiek veikta pareizi.	
Tālvadības pults nedarbojas.	<ul style="list-style-type: none">■ Pārbaudiet, vai starp ierīci un tālvadības pulti nav priekšmetu, kas rada šķēršļus. Pavērsiet tālvadības pulti tieši pret televizoru.■ Vai akumulatori ir ievietoti ar pareizu polaritāti (+ pret +, - pret -)?■ Pārlicinieties, vai ir iestatīts pareizais tālvadības darbības režīms: TV, VCR utt.■ Ievietojiet jaunus akumulatorus.
Barošana pēkšņi izslēdzas.	<ul style="list-style-type: none">■ Vai nav iestatīts iemidzināšanas taimeris?■ Pārbaudiet barošanas vadības iestatījumus. Barošana ir pārtraukta.■ Ja 15 minūtes netiek saņemts signāls vai veikta darbība, televizors automātiski izslēdzas, lai samazinātu strāvas patēriņu.■ Ja USB krātuvē tiek atvērta bojāts fails, televizors var izslēgties. Pārbaudiet failu savā USB krātuvē■ Izņemot enerģijas taupīšanas izvēlnes ekrāna izslēgšanas režīmu.
Video funkcija nedarbojas.	
Nav attēla un nav skaņas.	<ul style="list-style-type: none">■ Pārbaudiet, vai ierīce ir ieslēgta.■ Mēģiniet citu kanālu. Problēma var būt saistīta ar pārraidi.■ Vai barošanas vads ir pievienots sienas barošanas kontaktligzdai?■ Pārbaudiet antenas virzienu un/vai novietojumu.■ Pārbaudiet sienas barošanas kontaktligzdu, pievienojiet citas ierīces barošanas vadu šai kontaktligzdai.
Pēc ieslēgšanas attēls parādās lēni.	<ul style="list-style-type: none">■ Tas ir normāli, ierīces ieslēgšanās procesa laikā attēls tiek atslēgts. Ja attēls nav parādījies pēc piecām minūtēm, sazinieties ar savu servisa centru.
Nav krāsu, sliktas krāsas vai slikts attēls	<ul style="list-style-type: none">■ Regulējiet krāsu ar atbilstošu izvēlnes opciju.■ Nodrošiniet pietiekamu attālumu starp televizoru un VCR.■ Mēģiniet citu kanālu. Problēma var būt saistīta ar pārraidi.■ Vai videokabeļi ir pareizi uzstādīti?■ Aktivizējiet jebkuru funkciju, lai atjaunotu attēla spilgtumu.
Horizontālas/vertikālas joslas vai attēls ir nestabils	<ul style="list-style-type: none">■ Pārbaudiet, vai nav lokālu traucējumu, piemēram, no elektroierīces vai jaudīga instrumenta.

PIELIKUMS

Video funkcija nedarbojas.

Vāja atsevišķu kanālu uztveršana.	<ul style="list-style-type: none">■ Problēmas ar staciju vai kabeļa signālu; noskaņojiet citu staciju.■ Stacijas signāls ir vājš; pārvietojiet antenu, lai varētu uztvert vājāku signālu.■ Nosakiet iespējamo traucējumu avotus.
Attēlos ir līnijas vai svītras.	<ul style="list-style-type: none">■ Pārbaudiet antenu (mainiet antenas virzienu).
Nav attēla, kad pieslēgts HDMI	<ul style="list-style-type: none">■ Pārbaudiet, vai HDMI kabelis ir lielātruma HDMI kabelis. Ja HDMI kabeļi nav lielātruma HDMI kabeļi, var rasties mirgošana vai neparādīties attēls. Lūdzu, izmantojiet lielātruma HDMI kabeļi.

Audio funkcija nedarbojas.

Attēls ir labs, bet nav skaņas.	<ul style="list-style-type: none">■ Nospiediet pogu  + vai -.■ Vai skaņa nav atslēgta? Nospiediet pogu MUTE (ATSLĒGT SKAŅU).■ Mēģiniet citu kanālu. Problēma var būt saistīta ar pārraidi.■ Vai audiokabeļi ir uzstādīti pareizi?
Nav signāla no viena no skaļruņiem.	<ul style="list-style-type: none">■ Noregulējiet balansu ar atbilstošo izvēlnes opciju.
Neparasta skaņa no ierīces iekšpuses.	<ul style="list-style-type: none">■ Vides mitruma vai temperatūras izmaiņas var izraisīt neparastu troksni, kad ierīce tiek ieslēgta vai izslēgta, un tas neliecina, ka ierīce ir bojāta.
Nav skaņas, kad pieslēdzat HDMI vai USB	<ul style="list-style-type: none">■ Pārbaudiet, vai HDMI kabelis ir lielātruma HDMI kabelis.■ Pārbaudiet, vai USB kabeļa versija ir 2.0.■ Ja HDMI skaņa šķiet dīvaina, pārbaudiet ārējā aprīkojuma audio formātu.<ul style="list-style-type: none">▶ Atbalstītais audio formāts: Dolby Digital, PCM

Radusies problēma ar ATTĒLS iestatījumiem.

Ja ir mainīti attēla iestatījumi, pēc noteikta laika perioda televizorā notiek automātiska pārveidošana atpakaļ uz sākotnējiem iestatījumiem.

- Tas nozīmē, ka pašlaik televizors ir iestatīts režīmā **Demo. veikalā**. Lai pārslēgtos uz režīmu **Lietošana mājās**, vajadzētu veikt šādas darbības:
no TV izvēlnes izvēlieties **OPCIJA** → Izvēlieties **Režīma iestatījums** → Izvēlieties **Lietošana mājās**. Pārslēgšanās uz režīmu **Lietošana mājās** ir pabeigta.

Tiek izmantots tikai režīms PC

Nav attēla.

Barošana ir ieslēgta, barošanas indikators ir zils, tomēr ekrāns izskatās ļoti tumšs.

- Vēlreiz noregulējiet spilgtumu un kontrastu.

Vai parādās ziņojums "Nederīgs formāts"?

- Datora (videokartes) signāls ir ārpus televizora vertikālā vai horizontālā frekvenču diapazona.
Noregulējiet frekvenču diapazonu, skatot specifikācijas šajā lietotāja rokasgrāmatā.

Vai parādās ziņojums "Pārbaudīt signāla kabeli"?

- Signāla kabelis starp datoru un televizoru nav pievienots. Pārbaudiet signāla kabeli.
- Nospiediet tālvadības pults pogu '**IEEJA**', lai pārbaudītu ieejas signālu.

Ja produkts ir pievienots, parādās ziņojums "Nezināms produkts".

Vai instalējāt draiveri?

- Uzstādiet produktu draiveri, kas ir ietverts produkta komplektā, vai to lejupielādējiet no interneta vietnes (<http://www.lg.com>).
- Apskatiet videokartes lietotāja ceļvedi, lai noskaidrotu, vai tiek atbalstīta plug & play funkcija.

Produktā parādās pēcattēls.

Pēcattēls parādās, kad produkts ir izslēgts.

- Ja ilgu laiku izmantojat fiksētu attēlu, pikseli var ātri sabojāties. Izmantojiet ekrānsaudzētāja funkciju.

PIELIKUMS

Nenormāla ekrāna krāsa.

Ekrānam ir slikta krāsu izšķirtspēja (16 krāsas).	<ul style="list-style-type: none">■ Iestatiet ekrāna krāsu izšķirtspēju uz vairāk nekā 24 bitiem (reālā krāsa) Windows izvēlieties vadības izvēlni Rūts → Displejs → Iestatījumi → Krāsu tabula.
Ekrāna krāsa nav stabila vai attēls ir melnbalts.	<ul style="list-style-type: none">■ Pārbaudiet signāla kabeļa savienojuma statusu.
Vai ekrānā parādās melni plankumi?	<ul style="list-style-type: none">■ Vairāki pikseļi (sarkanā, zaļā, baltā vai melnā krāsā) var parādīties ekrānā, un to var attiecināt uz LCD paneļa unikālajām iezīmēm. Tā nav LCD disfunkcija.

Ekrāna attēls neizskatās normāli.

Vai ekrāna pozīcija ir nepareiza?	<ul style="list-style-type: none">■ Noregulējiet OSD izvēlni Pozīcija.■ A Pārbaudiet, vai produktam atbilst videokartes izšķirtspēja un frekvence. Ja frekvence neatbilst diapazonam, ieteicamo izšķirtspēju iestatiet šādi: izvēlnē Vadības panelis → Displejs → Iestatījums.
Vai fona ekrānā parādās smalkas līnijas?	<ul style="list-style-type: none">■ Noregulējiet OSD izvēlni Pozīcija.
Parādās horizontāls troksnis vai arī rakstzīmes izskatās miglainas.	<ul style="list-style-type: none">■ Noregulējiet OSD izvēlni Fāze.

TEHNISKĀ APKOPE

Savlaicīgi konstatētu nepareizu darbību iespējams novērst. Rūpīga un regulāra tīrīšana var paildzināt jaunā televizora kalpošanas laiku.

UZMANĪBU! Pirms sākt tīrīšanu, pārliecinieties, vai barošana ir izslēgta, un no kontaktligzdas atvienojiet barošanas vadu.

Ekrāna tīrīšana

- 1 Labs veids, kā uz laiku nepieļaut putekļu nosēšanos uz ekrāna, ir samitrināt mīkstu drāniņu remdena ūdens un neliela daudzuma auduma mīkstinātāja vai trauku mazgāšanas līdzekļa sajaukumā. Izgrieziet drāniņu, līdz tā ir gandrīz sausa, un tad noslaukiet ar to ekrānu.
- 2 Izgrieziet šo drānu, līdz tā ir gandrīz sausa, un tad ar to noslaukiet ekrānu. Nodrošiniet, lai uz ekrāna nepaliktu ūdens, un tad pirms TV ieslēgšanas ļaujiet tam nožūt.

Korpusa tīrīšana

- Lai notīrītu netīrumus un putekļus, noslaukiet korpusu ar mīkstu, sausu drānu, kurā nav šķiedru.
- Nelietojiet mitru drānu.

Ilga prombūtne

BRĪDINĀJUMS

- ▶ Ja ir paredzēts TV nelietot ilgāku laiku (piem., dodoties atvaļinājumā), lietderīgi ir atvienot barošanas vadu, lai TV aizsargātu no iespējamiem bojājumiem, ko varētu izraisīt zibens vai barošanas pārspriegumi.

IZSTRĀDĀJUMA SPECIFIKĀCIJAS

M2080D / M2080DF / M2080DB / M2080DN

LCD panelis	Ekrāna veids	508,5 mm plats (20,0 collas) TFT (plānas kārtiņas tranzistors) LCD (šķidro kristālu displeja) panelis Redzamības izmērs pa diagonāli: 508,5 mm
	Pikseļa augstums	0,2766 mm (H) x 0,2766 mm (V)
Videosignāls	Maks. izšķirtspēja	1920 x 1080 @ 60 Hz
	Ieteicamā izšķirtspēja	1600 x 900 @ 60 Hz
	Horizontālā frekvence	No 30 kHz līdz 65 kHz
	Vertikālā frekvence	No 56 Hz līdz 75 Hz
	Sinhronizācijas veids	Atsevišķa sinhronizācija, digitālā
Ieejas savienotājs		TV, D-Sub analogais, SCART, datora audio ieeja, komponents, HDMI*2, CVBS
Power (Barošana)	Nominālais spriegums	19 V \pm 2,0 A
	Enerģijas patēriņš	Ieslēgšanas režīms 32W (Tipisks) Izslēgšanas režīms \leq 1 W
Maiņstrāvas/līdzstrāvas adapteris		Ražotājs: LITE-ON, modelis PA-1650-68
Slūpums	Slūpuma diapazons	no -5° līdz 10°
Izmēri (platums x augstums x dziļums) Svars	M2080D	
	476,4 mm x 376,1 mm x 193,8 mm (18,75 collas x 14,81 collas x 7,62 collas) 3,5 kg (7,12 mārc.)	
	M2080DF	
	476,4 mm x 387,8 mm x 193,9 mm (18,75 collas x 15,26 collas x 7,63 collas) 3,7 kg (8,16 mārc.)	
	M2080DB	
476,4 mm x 389,4 mm x 194,4 mm (18,75 collas x 15,33 collas x 7,65 collas) 3,5 kg (7,12 mārc.)		
M2080DN		
476,4 mm x 310,5 mm x 56,1 mm (18,75 collas x 12,22 collas x 2,21 collas) 2,7 kg (5,95 mārc.)		
Vides apstākļi	Darba temperatūra	No 10 °C līdz 35 °C
	Apkārtējās vides mitrums	No 20 % līdz 80 %
	Uzglabāšanas temperatūra Apkārtējās vides mitrums uzglabāšanas telpā	No 10 °C līdz 60 °C No 5 % līdz 90 %

■ Norādītās specifikācijas kvalitātes uzlabošanas dēļ var tikt mainītas bez iepriekšēja brīdinājuma.

M2280D / M2280DF / M2280DB / M2280DN

LCD panelis	Ekrāna veids	546,86 mm plats (21,53 collas) TFT (plānas kārtiņas tranzistors) LCD (šķidro kristālu displeja) panelis Redzamība pa diagonāli: 546,86 mm
	Pikseļa augstums	0,248 mm (H) x 0,248 mm (V)
Videosignāls	Maks. izšķirtspēja	1920 x 1080 @ 60 Hz
	Ieteicamā izšķirtspēja	1920 x 1080 @ 60 Hz
	Horizontālā frekvence	No 30 kHz līdz 83 kHz
	Vertikālā frekvence	No 56 Hz līdz 75 Hz
	Sinhronizācijas veids	Atsevišķa sinhronizācija, digitālā
Ieejas savienotājs		TV, D-Sub analogais, SCART, datora audio ieeja, komponents, HDMI*2, CVBS
Power (Barošana)	Nominālais spriegums	19 V \pm 2,2 A
	Enerģijas patēriņš	Izslēgšanas režīms 35W (Tipisks) Izslēgšanas režīms \leq 1 W
Maiņstrāvas/līdzstrāvas adapteris		Ražotājs: LITE-ON, modelis PA-1650-68
Slīpums	Slīpuma diapazons	no -5° līdz 10°
Izmēri (platums x augstums x dziļums) Svars	M2280D	
	509,6 mm x 396,2 mm x 193,8 mm (20,06 collas x 15,6 collas x 7,63 collas) 3,7 kg (8,16 mārc.)	
	M2280DF	
	509,6 mm x 407,3 mm x 193,9 mm (20,06 collas x 16,03 collas x 7,63 collas) 3,9 kg (8,6 mārc.)	
	M2280DB	
509,6 mm x 409,6 mm x 194,4 mm (20,06 collas x 16,12 collas x 7,65 collas) 3,7 kg (8,16 mārc.)		
M2280DN		
509,6 mm x 330,5 mm x 53,6 mm (20,06 collas x 13 collas x 2,11 collas) 2,9 kg (6,4 mārc.)		
Vides apstākļi	Darba temperatūra	No 10 °C līdz 35 °C
	Apkārtējās vides mitrums	No 20 % līdz 80 %
	Uzglabāšanas temperatūra	No 10 °C līdz 60 °C
	Apkārtējās vides mitrums uzglabāšanas telpā	No 5 % līdz 90 %

- Norādītās specifikācijas kvalitātes uzlabošanas dēļ var tikt mainītas bez iepriekšēja brīdinājuma.

PIELIKUMS

M2380D / M2380DF/ M2380DB / M2380DN

LCD panelis	Ekrāna veids	584,2 mm plats (23 collas) TFT (plānas kārtiņas tranzistors) LCD (šķidro kristālu displeja) panelis Redzamība pa diagonāli: 584,2 mm
	Pikseļa augstums	0,265 mm (H) x 0,265 mm (V)
Videosignāls	Maks. izšķirtspēja	1920 x 1080 @ 60 Hz
	Ieteicamā izšķirtspēja	1920 x 1080 @ 60 Hz
	Horizontālā frekvence	No 30 kHz līdz 83 kHz
	Vertikālā frekvence	No 56 Hz līdz 75 Hz
	Sinhronizācijas veids	Atsevišķa sinhronizācija, digitālā
Ieejas savienotājs		TV, D-Sub analogais, SCART, datora audio ieeja, komponents, HDMI*2, CVBS
Power (Barošana)	Nominālais spriegums	19 V _{DC} 2,4 A
	Enerģijas patēriņš	Ieslēgšanas režīms 40W (Tipisks) Izslēgšanas režīms ≤ 1 W
Maiņstrāvas/līdzstrāvas adapteris		Ražotājs: LITE-ON, modelis PA-1650-68
Slīpums	Slīpuma diapazons	no -5° līdz 10°
Izmēri (platums x augstums x dziļums) Svars	M2380D	
	547 mm x 415,7 mm x 193,8 mm (21,53 collas x 16,37 collas x 7,63 collas) 4,2 kg (9,26 mārc.)	
	M2380DF	
	547 mm x 427,9 mm x 193,9 mm (21,53 collas x 16,85 collas x 7,6 collas) 4,4 kg (9,7 mārc.)	
	M2380DB	
	547 mm x 429,1 mm x 194,4 mm (21,53 collas x 16,89 collas x 7,65 collas) 4,2 kg (9,26 mārc.)	
M2380DN		
547 mm x 349,6 mm x 57,8 mm (21,53 collas x 13,76 collas x 2,27 collas) 3,4 kg (7,5 mārc.)		
Vides apstākļi	Darba temperatūra	No 10 °C līdz 35 °C
	Apkārtējās vides mitrums	No 20 % līdz 80 %
	Uzglabāšanas temperatūra	No 10 °C līdz 60 °C
	Apkārtējās vides mitrums uzglabāšanas telpā	No 5 % līdz 90 %

- Norādītās specifikācijas kvalitātes uzlabošanas dēļ var tikt mainītas bez iepriekšēja brīdinājuma.

M2780D / M2780DF / M2780DN

LCD panelis	Ekrāna veids	685,8 mm plats (27 collas) TFT (plānas kārtiņas tranzistors) LCD (šķidro kristālu displeja) panelis Redzamība pa diagonāli: 685,8 mm
	Pikseļa augstums	0,3114 mm (H) x 0,3114 mm (V)
Videosignāls	Maks. izšķirtspēja	1920 x 1080 @ 60 Hz
	Ieteicamā izšķirtspēja	1920 x 1080 @ 60 Hz
	Horizontālā frekvence	No 30 kHz līdz 83 kHz
	Vertikālā frekvence	No 56 Hz līdz 75 Hz
	Sinhronizācijas veids	Atsevišķa sinhronizācija, digitālā
Ieejas savienotājs	TV, D-Sub analogais, SCART, datora audio ieeja, komponents, HDMI*2, CVBS	
Power (Barošana)	Nominālais spriegums	19 V $\overline{\text{---}}$ 2,8 A
	Enerģijas patēriņš	Izslēgšanas režīms 47W (Tipisks) Izslēgšanas režīms ≤ 1 W
Maiņstrāvas/līdzstrāvas adapteris		Ražotājs: LITE-ON, modelis PA-1650-68
Slīpums	Slīpuma diapazons	no -5° līdz 10°
Izmēri (platums x augstums x dziļums) Svars	M2780D	
	644 mm x 480,6 mm x 222,8 mm (23,53 collas x 18,92 collas x 8,77 collas) 5,8 kg (12,79 mārc)	
	M2780DF	
	644 mm x 493,6 mm x 221,7 mm (23,53 collas x 19,43 collas x 8,72 collas) 6,1 kg (13,45 mārc)	
	M2780DN	
	644 mm x 407,8 mm x 57,6 mm (23,53 collas x 16,05 collas x 2,27 collas) 4,8 kg (10,58 mārc)	
Vides apstākļi	Darba temperatūra	No 10 °C līdz 35 °C
	Apkārtējās vides mitrums	No 20 % līdz 80 %
	Uzglabāšanas temperatūra	No 10 °C līdz 60 °C
	Apkārtējās vides mitrums uzglabāšanas telpā	No 5 % līdz 90 %

- Norādītās specifikācijas kvalitātes uzlabošanas dēļ var tikt mainītas bez iepriekšēja brīdinājuma.

IR (INFRASARKANIE STARI) KODI

• Šī funkcija nav pieejama visiem modeļiem.

Kods (Heksa)	Funkcija	Piezīme
95	Enerģijas taupošana	R/C BUTTON
08	POWER (IESLĒGŠANA/ IZSLĒGŠANA)	R/C POGA (BAROŠANA IESLĒGTA/ IZSLĒGTA)
50	TV / DATORS	R/C BUTTON
0B	IEEJA	R/C BUTTON
79	ATTIECĪBA	R/C BUTTON
F0	TV/RAD	R/C BUTTON
45	ĀTRĀ IZVĒLNE	R/C BUTTON
43	MENU (IZVĒLNE)	R/C BUTTON
AB	GUIDE (CEĻVEDIS)	R/C BUTTON
40	Uz augšu (^)	R/C BUTTON
41	Uz leju (v)	R/C BUTTON
07	Pa kreisi (<)	R/C BUTTON
06	Pa labi (>)	R/C BUTTON
44	OK (●)	R/C BUTTON
28	BACK (ATPAKAĻ)	R/C BUTTON
5B	EXIT (IZIET)	R/C BUTTON
AA	INFO ⓘ	R/C BUTTON
02	∇ (+)	R/C BUTTON
03	∇ (-)	R/C BUTTON
1E	FAV (MARK)	R/C BUTTON
09	MUTE (IZSLĒGT SKAŅU)	R/C BUTTON
00	P (^)	R/C BUTTON
01	P (v)	R/C BUTTON
10 līdz 19	Ciparu taustiņš 0 līdz 9	R/C BUTTON
53	LIST (SARAKSTS)	R/C BUTTON
1A	Q.VIEW (ĀTRAIS SKATS)	R/C BUTTON
72	Sarkanā Key	R/C BUTTON
71	Zaļā Key	R/C BUTTON
63	DZELTENAIS taustiņš	R/C BUTTON
61	Zilā Key	R/C BUTTON
20	TEXT (TEKSTS)	R/C BUTTON
21	T.OPT (T.opcija)	R/C BUTTON
39	SUBTITRI	R/C BUTTON
99	Automātiskā konfigur.	R/C BUTTON
B1	■	R/C BUTTON
B0	▶	R/C BUTTON
BA		R/C BUTTON
8F	◀◀	R/C BUTTON
8E	▶▶	R/C BUTTON

ĀRĒJO VADĪBAS IERĪČU IESTATĪŠANA

RS-232C iestatīšana

Pievienojiet RS-232C ieejas ligzdu ārējai vadībasierīcei (piem., datoram vai A/V vadības sistēmai) un vadiet TV funkcijas no ārpusē.

Pievienojiet vadības ierīces seriālo portu RS-232C ligzdai TV aizmugures panelī.

Piezīme: RS-232C savienošanas kabeli nav piegādāti kopā ar TV.

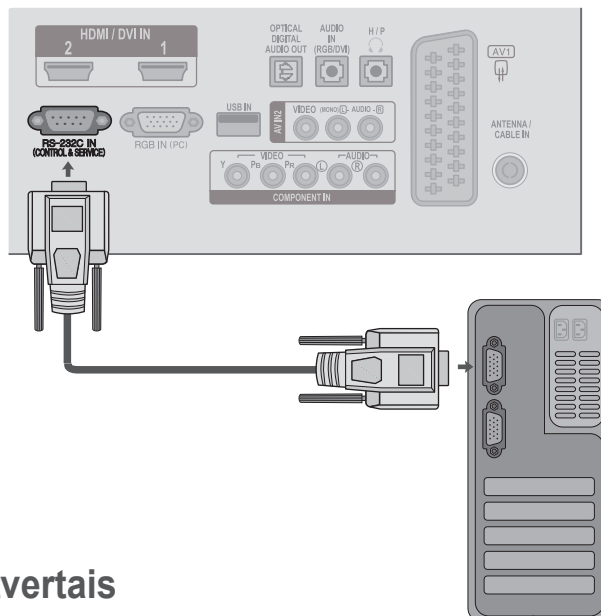

Savienotāja tips: D-Sub 9 kontaktu, ietvertais

Nr.	Kontakta nosaukuma
1	Nav savienojuma
2	RXD (Receive data - Datu saņemšana)
3	TXD (Transmit data - Datu pārraide)
4	DTR (DTE side ready - Datu termināļa gatavība)
5	GND
6	DSR (DCE side ready - Datu termināļa gatavība)
7	RTS (Ready to send - Gatavība pārraidei)
8	CTS (Clear to send - Gatavība uztveršanai)
9	Nav savienojuma

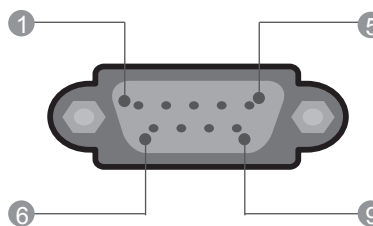

RS-232C konfigurācijas

7 vadu konfigurācijas (standarta RS-232C kabelis)

	PC	TV	
RXD	2	3	TXD
TXD	3	2	RXD
GND	5	5	GND
DTR	4	6	DSR
DSR	6	4	DTR
RTS	7	8	CTS
CTS	8	7	RTS

D-Sub 9 D-Sub 9

3 vadu konfigurācijas (neatbilst standartam)

	PC	TV	
RXD	2	3	TXD
TXD	3	2	RXD
GND	5	5	GND
DTR	4	6	DTR
DSR	6	4	DSR
RTS	7	7	RTS
CTS	8	8	CTS





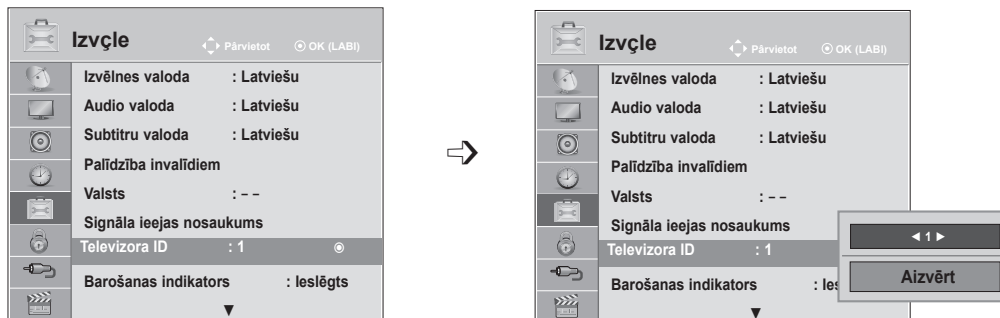

D-Sub 9 D-Sub 9

PIELIKUMS

Televizora ID

Izmantojiet šo funkciju, lai norādītu televizora ID numuru.
Skat. „Reāls datu attēlojums”. (► 153. lpp.)



- 1   Atlasiet **OPCIJA**.
- 2    Izvēlieties **Televizora ID**.
- 3   Regulējiet Televizora ID, lai izvēlētos nepieciešamo televizora ID numuru. Televizora ID regulēšanas diapazons ir 1 līdz 99.

- Nospiediet pogu **MENU** (IZVĒLNE) vai **EXIT** (IZIET), lai aizvērtu izvēlnes logu.
- Nospiediet pogu **ATPAKAĻ**, lai atgrieztos iepriekšējā izvēlnes ekrāna logā.

Komunikācijas parametri

- Datu pārraides ātrums bodos: 9600 b/s (UART)
- Datu garums: 8 biti
- Pārīšanas bits: Nav

Komandu atsaucis saraksts

	KOMANDA 1	KOMANDA 2	DATI (heksadecimālā sistēmā)
01. Power (Barošana)	k	a	00 līdz 01
02. Malu attiecība	k	c	Skat. lpp. 150
03. Screen Mute (Ekrāna atslēgšana)	k	d	00 līdz 01
04. Volume Mute (Skaņas atslēgšana)	k	e	00 līdz 01
05. Volume Control (Skaļuma regulēšana)	k	f	00 līdz 64
06. Kontrasts	k	g	00 līdz 64
07. Spilgtums	k	h	00 līdz 64
08. Krāsa	k	i	00 līdz 64
09. Nokrāsa	k	j	00 līdz 64
10. Asums	k	k	00 līdz 64
11. OSD Select (Ekrāna izvēlnes OSD izvēle)	k	l	00 līdz 01
12. Tālvadības bloķēšana režīms	k	m	00 līdz 01
13. Diskants	k	r	00 līdz 64
14. Bass	k	s	00 līdz 64
15. Balanss	k	t	00 līdz 64
16. Krāsu temperatūra	x	u	00 līdz 64
17. Enerģijas taupopana	j	q	00 līdz 05
18. Automātiskā konfigu- rēšana	j	u	01
19. Tune Command (Noskaņošanas komanda)	m	a	Skat. lpp. 152
20. Kanāla Pievienošana/ Izlaiša	m	b	00 līdz 01
21. Key (Atslēga)	m	c	Key Code (Atslēgas kods)
22. Aizmugurgaismojums	m	g	00 līdz 64
23. Input select (Main (Ieejas izvēle (galve- nās))	x	b	Skat. lpp. 153

- *Iestatīt 17.–24. elementu, izvēlnē ekrānā netiek atvērta.
* Piezīme. USB operāciju laikā, piemēram, Dvix vai EMF, visas komandas, izņemot Barošana (ka) un Taustiņš (mc), netiek izpildītas un apstrādātas kā NG.

- Stopbits: 1 bits
- Komunikācijas kods: kods ASCII
- Izmantojiet vīto (reversīvo) kabeli.

Pārraides/uztveršanas protokols

Pārraide

[Command1][Command2][][Set ID][][Data][Cr]

- * [Komanda 1] : televizora pirmā vadības komanda. (j, k, m vai x)
- * [Komanda 2]: televizora otrā vadības komanda.
- * [Televizora ID] : opciju izvēlnē varat noteikt televizora ID, lai izvēlētos nepieciešamo monitora ID numuru. Regulēšanas diapazons ir 1 līdz 99. Izvēloties Televizora ID = '0', tiek kontrolētas visas TV pieslēgtās ierīces.
- Set ID (Televizora ID) izvēlnē ir norādīts ar skaitli decimālajā skaitīšanas sistēmā (no 1 līdz 99) un pārraides/uztveršanas protokolā – ar skaitli heksadecimālajā skaitīšanas sistēmā (no 0x0 līdz 0x63).
- * [DATI] : komandas datu pārraidei. Lai nolasītu komandas stāvokli, pārraidiet datus 'FF'.
- * [Cr] : Rakstzīme kods ASCII '0x0D'
- * [] : Koda ASCII 'atstarpe (0x20)'

OK – apliecinājums

[Command2][][Set ID][][OK][Data][x]

- * Uztverot pareizus datus, TV pārraida signālu ACK (apliecinājums), izmantojot šo formātu. Šajā laikā, ja dati atrodas datu lasīšanas režīmā, tas norāda pašreizējā stāvokļa datus. Ja dati atrodas datu rakstīšanas režīmā, atbildē tiek sniegti datora dati.

Kļūdas apliecinājums

[Command2][][Set ID][][NG][Data][x]

- * Uztverot anormālus datus no kļūdainām funkcijām vai komunikācijas kļūdu gadījumā, TV pārraida signālu ACK (apliecinājums), izmantojot šo formātu.

Dati 00 : neatļauts kods

PIELIKUMS

01. Barošana (Komanda: k a)

- Lai kontrolētu TV barošanas ieslēgšanu/izslēgšanu.

Pārraide

[k][a][][Set ID][][Data][Cr]

Dati 00: barošanas šana
izslēgšana

01: barošanas ieslēg-

Apliecinājums

[a][][Set ID][][OK/NG][Data][x]

- Lai rādītu barošanas stāvokli – ieslēgta/izslēgta.

Pārraide

[k][a][][Set ID][][FF][Cr]

Apliecinājums

[a][][Set ID][][OK/NG][Data][x]

- * Līdzīgā veidā, ja citas funkcijas pārraida '0xFF' datus, izmantojot šo formātu, atgriezies saite ar apliecinājuma datiem parāda katras funkcijas stāvokli.

- * Kad televizoram ir ieslēgta strāva, ekrānā var parādīties OK apst., Kļūdas apst. vai citi ziņojumi.

02. Malu attiecība (Komanda: k c) (Galvenā attēla lielums)

- Lai regulētu ekrāna formātu. (Galvenā attēla formāts) iespējams regulēt arī ekrāna formātu, izmantojot iestatījumu **Malu attiecība** izvēlnē Q (ĀTRAJĀ IZVĒLNĒ) vai izvēlnē ATTĒLS.

[k][c][][Televizora ID][][Dati][Cr]

Dati 01 : Normālais ekrāns (4:3)	07 : 14:9
02 : Platekrāns (16:9)	09 : Tikai skenē
04 : Zoom (Tālummaiņa)	0B : Pīlnekrāna Platekrāna
06 : Oriģin. formāts	No 10 līdz 1F : Kino tālummaiņa no 1 līdz 16

Apliecinājums

[c][][Televizora ID][][OK/NG][Dati][x]

- * Izmantojot datora ievadi, iespējams izvēlēties ekrāna malu attiecību 16:9 vai 4:3.
- * Režīmā DTV/HDMI (1080i 50 Hz / 60 Hz, 720p 50 Hz / 60 Hz, 1080p 24 Hz / 30 Hz / 50 Hz / 60 Hz), Komponentu (720p, 1080i, 1080p 50 Hz / 60 Hz) ir pieejama iespēja Tikai skenē.
- * **Pilna platuma** režīms tiek atbalstīts tikai ar analogo, AV1, 2.

03. Ekrāna atslēgšana (Komanda : k d)

- Lai izvēlētos, vai ekrāna atslēgšanu ieslēgt/izslēgt.

Pārraide

[k][d][][Televizora ID][][Dati][Cr]

Dati 00 : Ekrāna atslēgšana izslēgta (attēls ieslēgts)

Video skaņas izslēgšana atslēgta

01 : Ekrāna atslēgšana ieslēgta (attēls izslēgts)

10 : Video skaņas izslēgšana ieslēgta

Apliecinājums

[c][][Televizora ID][][OK/NG][Dati][x]

- * Gadījumā “video atslēgšana tikai ieslēgta” televizorā tiks rādīta Screen Display (OSD — Ekrāna izvēlne). Bet, ja ir atlasīta opcija Screen mute on (Ekrāna atslēgšana ieslēgta), televizorā netiks rādīta OSD.

04. Skaņas atslēgšana (Komanda: k e)

- Lai izvēlētos, vai skaņas atslēgšanu ieslēgt/izslēgt. Skaņas atslēgšanu varat arī kontrolēt, izmantojot tālvadības pults pogu MUTE (ATSLĒGT SKAŅU).

Pārraide

[k][e][][Televizora ID][][Dati][Cr]

Dati 00 : Skaņas atslēgšana ieslēgta (skaļums izslēgts)

01 : Skaņas atslēgšana izslēgta (skaļums ieslēgts)

Apliecinājums

[e][][Televizora ID][][OK/NG][Dati][x]

05. Skaļuma regulēšana (Komanda : k f)

- Lai regulētu skaļumu. Skaļumu varat arī regulēt, izmantojot tālvadības pults SKAĻUMA REGULĒŠANAS pogas.

Pārraide

[k][f][][Televizora ID][][Dati][Cr]

Dati Min : no 00 līdz maks.: 64

- * Sk. “Reālo datu kartēšana 1”. Sk. 153. lpp.

Apliecinājums

[c][][Televizora ID][][OK/NG][Dati][x]

06. Kontrasts (Komanda : k g)

- Lai regulētu ekrāna kontrastu. Kontrastu varat regulēt arī izvēlnē PICTURE (ATTĒLS).

Pārraide

[k][g][][Set ID][][Data][Cr]

Dati Min : no 00 līdz maks.: 64

- * Sk. “Reālo datu kartēšana 1”. Sk. 153. lpp.

Apliecinājums

[g][][Set ID][][OK/NG][Data][x]

07. Spilgtums (Komanda : k h)

- ▶ Lai regulētu ekrāna spilgtumu. Spilgtumu varat regulēt arī izvēlnē PICTURE (ATTĒLS).

Pārraide

[k][h][][Set ID][][Data][Cr]

Dati Min : no 00 līdz maks.: 64

* Sk. "Reālo datu kartēšana 1". Sk. 153. lpp.

Apliecinājums

[h][][Set ID][][OK/NG][Data][x]

08. Krāsa (Komanda: k i)

- ▶ Lai regulētu ekrāna krāsas. (Izņemot PC režīmu) Krāsas varat regulēt arī izvēlnē PICTURE (ATTĒLS).

Pārraide

[k][d][][Televizora ID][][Dati][Cr]

Dati Min : no 00 līdz maks.: 64

* Sk. "Reālo datu kartēšana 1". Sk. 153. lpp.

Apliecinājums

[c][][Televizora ID][][OK/NG][Dati][x]

09. Nokrāsa (Komanda : k j)

- ▶ Lai regulētu ekrāna nokrāsu. (Izņemot PC režīmu) Nokrāsu varat regulēt arī izvēlnē PICTURE (ATTĒLS).

Pārraide

[k][d][][Televizora ID][][Dati][Cr]

Datu min. vērtība: 00 to maks. vērtība: 64

* Sk. "Reālo datu kartēšana 1". Sk. 153. lpp.

Apliecinājums

[c][][Televizora ID][][OK/NG][Dati][x]

10. Asums (Komanda : k k)

- ▶ Lai regulētu ekrāna asumu. Asumu varat regulēt arī izvēlnē PICTURE (ATTĒLS).

Pārraide

[k][d][][Televizora ID][][Dati][Cr]

Dati Min : no 00 līdz maks.: 64

* Sk. "Reālo datu kartēšana 1". Sk. 153. lpp.

Apliecinājums

[c][][Televizora ID][][OK/NG][Dati][x]

11. OSD izvēle (Komanda : k l)

- ▶ Lai izvēlētos OSD (On Screen Display – ekrāna izvēlne) ieslēgta/izslēgta, izmantojot tālvadības pulti.

Pārraide

[k][d][][Televizora ID][][Dati][Cr]

Dati 00: OSD izslēgta 01 : OSD ieslēgta

Apliecinājums

[c][][Televizora ID][][OK/NG][Dati][x]

12. Tālvadības pults bloķēšanas režīms (Komanda : k m)

- ▶ Lai bloķētu televizora tālvadības pulti un priekšējā paneļa vadības elementus.

Pārraide

[k][d][][Televizora ID][][Dati][Cr]

Dati 00: Bloķēšana 01: Bloķēšana ieslēgta izslēgta

Apliecinājums

[c][][Televizora ID][][OK/NG][Dati][x]

- * Izmantojiet šo režīmu, ja nelietojat tālvadības pulti. Kad tīkla barošana tiek ieslēgta/izslēgta, ārējās vadības pults tiek atbloķēta.
- * Local Power Key (Vietējās barošanas taustiņš) darbosies pareizi

13. Augstās frekvences skaņas (Komanda : k r)

- ▶ Lai pielāgotu diskantu. Diskantu varat pielāgot arī izvēlnē AUDIO.

Pārraide

[k][d][][Televizora ID][][Dati][Cr]

Dati Min : no 00 līdz maks.: 64

* Sk. "Reālo datu kartēšana 1". Sk. 153. lpp.

Apliecinājums

[c][][Televizora ID][][OK/NG][Dati][x]

14. Bass (Komanda : k s)

- ▶ Lai pielāgotu basu. Basu varat pielāgot arī izvēlnē AUDIO.

Pārraide

[k][d][][Televizora ID][][Dati][Cr]

Dati Min : no 00 līdz maks.: 64

* Sk. "Reālo datu kartēšana 1". Sk. 153. lpp.

Apliecinājums

[c][][Televizora ID][][OK/NG][Dati][x]

PIELIKUMS

15. Līdzsvars (Komanda : k t)

- Lai regulētu balansu. Līdzsvaru varat regulēt arī izvēlnē AUDIO.

Pārraide

[k][t][][Televizora ID][][Dati][Cr]

Dati Min : no 00 līdz maks.: 64
* Sk. "Reālo datu kartēšana 1". Sk. 153. lpp.

Apliecinājums

[c][][Televizora ID][][OK/NG][Dati][x]

16. Krāsu siltums (Komanda: x u)

- Lai regulētu krāsu siltumu. Krāsu siltumu var regulēt arī izvēlnē ATTĒLS.

Pārraide

[x][u][][Televizora ID][][Dati][Cr]

Dati Min : no 00 līdz maks.: 64
* Sk. "Reālo datu kartēšana 1". Sk. 153. lpp.

Apliecinājums

[u][][Set ID][][OK/NG][Data][x]

17. Enerģijas taupīšana (Komanda: j q)

- Lai samazinātu televizora strāvas patēriņu. Funkciju Enerģijas taupīšana iespējams pielāgot izvēlnē IZVELE .

Pārraide

[x][u][][Televizora ID][][Dati][Cr]

Enerģijas taupīšanas funkcija				Līmenis				Apraksts	
7	6	5	4	3	2	1	0		
0	0	0	0	Mazs enerģ. patēriņš	0	0	0	0	Izslēgta
0	0	0	0	Mazs enerģ. patēriņš	0	0	0	1	Minimāla
0	0	0	0	Mazs enerģ. patēriņš	0	0	1	0	Mērena
0	0	0	0	Mazs enerģ. patēriņš	0	0	1	1	Maksimāla
0	0	0	0	Mazs enerģ. patēriņš	0	1	0	1	Ekrāna izslēgšana

Apliecinājums

[c][][Televizora ID][][OK/NG][Dati][x]

18. Automātiskā konfigurēšana (Komanda: j u)

- Lai koriģētu attēla pozīciju un automātiski samazinātu attēla šūpošanos. Šī komanda darbojas tikai RGB (PC) režīmā.

Pārraide

[x][u][][Televizora ID][][Dati][Cr]

Dati 01: lai iestatītu

Apliecinājums

[u][][Set ID][][OK/NG][Data][x]

19. Tune Command (Noskaņošanas komanda) (Komanda: m a)

- Izvēlieties kanālu šādam fiziskajam numuram.

Pārraide

[m][a][][Televizora ID][][Dati0][][Dati1][][Dati2][Cr]

Dati00 (Data00): augstākā kanāla dati

Dati01 (Data01): zemākā kanāla dati

piem. Nr. 47 -> 00 2F (2FH)

Nr. 394 -> 01 8A (18AH),

DTV Nr. 0 -> patvaļīgi

Data02 : 0x00 : Analogais galvenais

0x10 : DTV galvenais

0x20 : Radio

Kanāla datu diapazons

Analogais — min.: 00 līdz maks. vērtība: 63 (0 līdz 99)

Digitālais — min.: 00 līdz maks. vērtība: 3E7 (0 līdz 999)

(Izņemot Zviedriju, Somiju, Norvēģiju, Dāniju, Īriju)

Digitālais — min.: 00 līdz maks. vērtība: 270F (0 līdz 9999)

(Tikai Zviedrijā, Somijā, Norvēģijā, Dānijā, Īrijā)

Apliecinājums

[a][][Set ID][][OK/NG][Data][x]

Dati Min: 00 līdz Maks: 7 DH

20. Programmas pievienošana/ izlaišana(Komanda: m b)

- Lai iestatītu izlaišanas statusu pašreizējai pr grammai.

Pārraide

[k][d][][Televizora ID][][Dati][Cr]

Dati 00 : Izlaišana 01 : Pievienošana

Apliecinājums

[c][][Televizora ID][][OK/NG][Dati][x]

* Reālo datu kartēšana 1

00 : 0. darbība	Nokrāsa 0. darbība: R50
A: 10. darbība (televizora ID 10)	49. darbība: R1
F: 15. darbība (televizora ID 15)	50. darbība: 0
10 : 16. darbība (televizora ID 16)	51. darbība: G1
64 : 100. darbība	100. darbība: G50
6E: 110. darbība	Balanss 0. darbība: L50
73 : 115. darbība	49. darbība: L1
74 : 116. darbība	50. darbība: 0
CF: 199. darbība	51. darbība: R1
FE: 254. darbība	100. darbība: R50
FF: 255. darbība	
	Krāsu temperatūra 0. darbība: W50
	49. darbība: W1
	50. darbība: 0
	51. darbība: C1
	100. darbība: C50

21. Key (Taustiņš)(Komanda: m c)

- Lai sūtītu infrasarkanu staru tālvadības pults atslēgas kodu.

Pārraide

[k][d][][Televizora ID][][Dati][Cr]

Dati : Atslēgas kods – Sk. 148. lpp.

Apliecinājums

[c][][Televizora ID][][OK/NG][Dati][x]

22. Aizmugurais komandējums (komanda: m g)

- Lai kontrolētu aizmugurais komandējumu.

Pārraide

[k][d][][Televizora ID][][Dati][Cr]

Dati : dati Min: 00 lrdz Maks: 64

Apliecinājums

[g][][Set ID][][OK/NG][Data][x]

23. Ievades izvēle (Komanda: x b) (Galvenā attēla ieeja)

- Lai izvēlētos ieejas avotu galvenajam attēlam.

Pārraide

[x][b][][Televizora ID][][Dati][Cr]

Dati Struktūra

Dati	00: DTV (Digitālā televīzija)	40: kombinētais signāls:
	10: analogais signāls	60: RGB
	20: AV	90: HDMI

Apliecinājums

[c][][Televizora ID][][OK/NG][Dati][x]



Pirms produkta lietošanas noteikti izlasiet drošības norādījumus. Īpašnieka rokasgrāmatu (CD) uzglabājiēt pieejamā vietā turpmākām atsaucēm. Iekārtas modeļa un sērijas numurs ir norādīts iekārtas aizmugurē vai vienā sānā. Pierakstiet to zemāk, ja gadījumā kādreiz būs nepieciešams veikt apkopi.

MODELIS _____

SĒRIJAS NUMURS _____