

KORISNIČKI PRIRUČNIK LED LCD MONITOR TV

Pažljivo pročitajte ovo uputstvo pre nego što počnete da koristite uređaj i sačuvajte ga za buduću upotrebu.

MODELI LED LCD MONITORA-TELEVIZORA

M2080D	M2080DF	M2080DB	M2080DN
M2280D	M2280DF	M2280DB	M2280DN
M2380D	M2380DF	M2380DB	M2380DN
M2780D	M2780DF		M2780DN

SADRŽAJ

PRIPREMA

KOMANDE NA PREDNJOJ PLOČI	4
INFORMACIJE SA ZADNJE PLOČE	6
MONTAŽA POSTOLJA	8
SKIDANJE POSTOLJA.....	11
SKIDANJE TELA POSTOLJA.....	14
MONTAŽA NA ZID: HORIZONTALNO POSTAVLJANJE	15
POSTAVLJANJE NA RADNOM STOLU SA POSTOLJEM.....	16
PODEŠAVANJE POLOŽAJA EKRANA	17
OBRTNO POSTOLJE (samo M2780D / M2780DF)	17
LOKACIJA	17
KENSINGTON SISTEM BEZBEDNOSTI	18

PODEŠAVANJE SPOLJNIH UREĐAJA

PRIKLJUČIVANJE ANTENE	19
PODEŠAVANJE HD RISIVERA.....	20
PODEŠAVANJE DVD PLEJERA	23
PODEŠAVANJE VIDEORIKORDERA	26
UMETANJE CI MODULA.....	29
PODEŠAVANJE DIGITALNOG ZVUK IZLAZA	30
PODEŠAVANJE USB UREĐAJA.....	31
PODEŠAVANJE SLUŠALICA	32
PODEŠAVANJE DRUGIH A/V IZVORA.....	33
PODEŠAVANJE RAČUNARA.....	34
ZADNJI POKLOPAC ZA UREĐIVANJE KABLOVA.....	37
PODRŽANE REZOLUCIJE EKRANA.....	38

GLEĐANJE TELEVIZIJE / UPRAVLJANJE PROGRAMOM

KLJUČNE FUNKCIJE DALJINSKOG UPRAVLJAČA	40
UKLJUČIVANJE TELEVIZORA	42
IZBOR PROGRAMA	42
PODEŠAVANJE JAČINE ZVUKA	42
BRZI MENI	43
IZBOR I PODEŠAVANJE MENIJA NA EKRANU... ..	44
AUTOMATSKA PRETRAGA PROGRAMA.....	45
PODEŠAVANJE KABLOVSKE DTV (SAMO U KABLOVSKOM REŽIMU).....	50
RUČNO PODEŠAVANJE PROGRAMA (U DIGITALNOM REŽIMU)	51

RUČNO PODEŠAVANJE PROGRAMA (U ANALOGNOM REŽIMU)	53
UREĐIVANJE PROGRAMA.....	55
U DTV/RADIO REŽIMU	56
U TV REŽIMU	56
AŽURIRANJE SOFTVERA	58
DIJAGNOSTIKA.....	60
INFORMACIJE O CI MODULU [COMMON INTERFACE]	61
IZBOR LISTE PROGRAMA.....	62
PODEŠAVANJE OMILJENIH PROGRAMA.....	63
Ulazna Lista	64

EPG (ELEKTRONSKI VODIČ KROZ PROGRAME)(U DIGITALNOM REŽIMU)

Uključi/isključi EPG	65
Izaberite a programme.....	65
Funkcije tastera u režimu vodiča SADAŠNJI/ SLEDEĆI (program).....	66
Funkcija tastera za režim 8-dnevnog vodiča	66
Funkcija tastera u režimu menjanje datuma.....	67
Funkcija tastera za okvir sa proširenim opisom	67
Funkcija tastera u režimu podešavanje snimanja/podsetnik	68
Funkcija tastera u režimu spisak rasporeda	68

UPRAVLJANJE SLIKOM

UPRAVLJANJE VELIČINOM (FORMATOM) SLIKE	69
ČAROBNJAK ZA SLIKE	71
e Ušteda energije.....	72
UNAPRED DEFINISANA PODEŠAVANJA SLIKE	73
RUČNO PODEŠAVANJE SLIKE	74
TEHNOLOGIJA POBOLJŠAVANJA SLIKE	75
EKSPERTSKA KONTROLA SLIKE	76
Resetovanje slike	79
PODEŠAVANJE EKRANA ZA RAD SA RAČUNAROM.....	80

PODEŠAVANJE ZVUKA

AUTOMATSKO IZJEDNAČAVANJE GLASNOĆE	85
RAZGOVETAN GLAS II.....	86
BALANS	87

UNAPRED PODEŠENE POSTAVKE ZVUKA	
-REŽIM ZVUK	88
UNAPRED PODEŠENE POSTAVKE ZVUKA	
-REŽIM KORISNIK.....	89
Surround X.....	89
Vrati zvuk na prvobitno stanje	90
DIGITALNI ZVUK IZLAZ	91
PODEŠAVANJE UKLJUČIVANJA I	
ISKLJUČIVANJA ZVUČNIKA TELEVIZORA.....	92
DTV ZVUK PODEŠAVANJE (SAMO U	
DIGITALNOM REŽIMU).....	93
I/II	
Stereo/dual prijem	
(samo u analognom režimu)	94
NICAM prijem	
(samo u analognom režimu)	95
Izbor izlaza zvuka za zvučnike	95

PODEŠAVANJE VREMENA

PODEŠAVANJE SATA	96
PODEŠAVANJE AUTOMATSKOG	
UKLJUČIVANJA/ISKLJUČIVANJA TAJMERA.....	97
PODEŠAVANJE TAJMERA ZA ISKLJUČIVANJE.....	98

PODEŠAVANJE OPCIIJA

IZBOR JEZIKA / DRŽAVE U MENIJU NA	
EKRANU	99
IZBOR JEZIKA	
(SAMO U DIGITALNOM REŽIMU).....	100
ZVUK OPIS	
(SAMO U DIGITALNOM REŽIMU).....	101
SERVIS ZA PODATKE.....	102
ULAZNA OZNAKA.....	103
INDIKATOR RADA.....	104
DEMONSTRACIONI REŽIM.....	105
POSTAVKE REŽIMA.....	106
INICIJALIZACIJA (VRAĆANJE NA	
ORIGINALNE FABRIČKE POSTAVKE).....	107

RODITELJSKI NADZOR / OCENA TV PROGRAMA

PODEŠAVANJE LOZINKE I ZAKLJUČAVANJE	
SISTEMA.....	108
BLOKIRANJE PROGRAMA.....	109

RODITELJSKI NADZOR	
(SAMO U DIGITALNOM REŽIMU).....	110
BLOKIRAN ULAZ.....	111
ZAKLJUČAVANJE TASTERA	112

KORIŠĆENJE USB UREĐAJA

KADA UKLJUČUJETE USB UREĐAJ	113
FOTO LISTA.....	115
LISTA MUZIKE	121
LISTA FILMOVA	125
DIVX REGISTRACIONI KOD	132
DEAKTIVACIJA	133

TELETEKST

UKLJUČIVANJE / ISKLJUČIVANJE	134
JEDNOSTAVAN TEKST.....	134
NASLOVI.....	134
FASTEXT	135
POSEBNE FUNKCIJE TELETEKSTA	135

DIGITALNI TELETEKST

TELETEKST UNUTAR DIGITALNE USLUGE ..	136
TELETEKST U DIGITALNOJ USLUZI.....	136

DODATAK

REŠAVANJE PROBLEMA	137
ODRŽAVANJE.....	141
SPECIFIKACIJE PROIZVODA	142
IR KODOVI.....	146
KONFIGURACIJA SPOLJAŠNJEG	
KONTROLNOG UREĐAJA	
RS-232C konfiguracija.....	147
Tip konektora; D-Sub 9-pinski muški	147
RS-232C konfiguracije.....	147
Set ID.....	148
Parametri komunikacije	149

PRIPREMA

KOMANDE NA PREDNJOJ PLOČI

- Ovo je pojednostavljen prikaz prednje ploče. Slika se može donekle razlikovati od vašeg televizora.

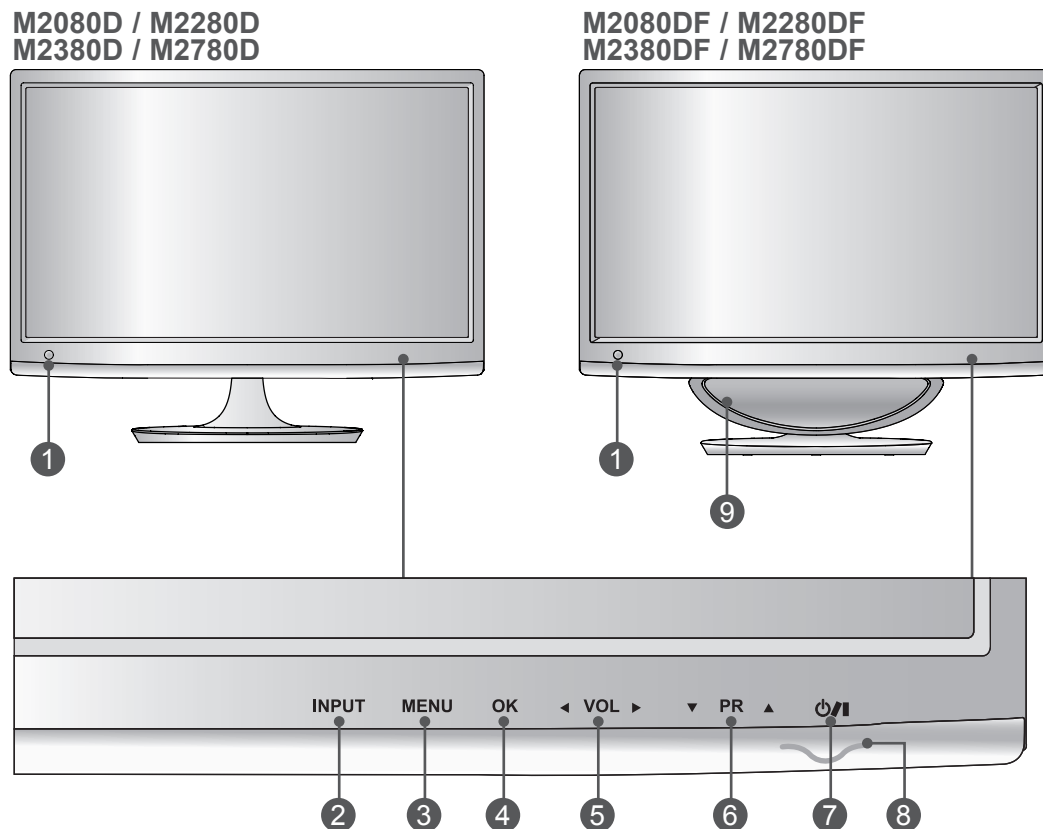

- 1 Infracrveni risiver (risiver daljinskog upravljača)
- 2 DUGME INPUT
- 3 DUGME MENU
- 4 OK TASTER
- 5 VOLUME TASTER
- 6 PROGRAMME TASTER
- 7 DUGME POWER
- 8 Indikator napajanja
svetli plavom bojom kada je televizor uključen.
Napomena : Indikator napajanja se može podesiti u meniju OPCIJA.
- 9 WOOFER

KOMANDE NA PREDNJOJ PLOČI

■ Ovo je pojednostavljen prikaz prednje ploče. Slika se može donekle razlikovati od vašeg televizora.

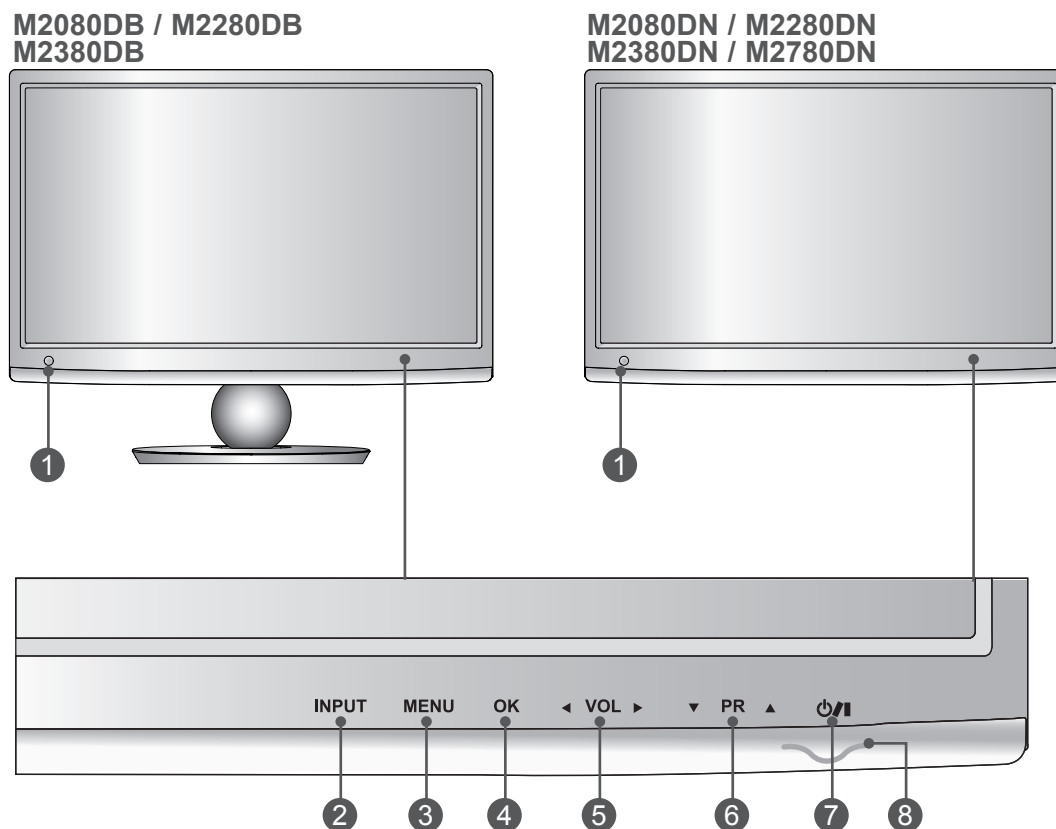

1 Infracrveni risiver (risiver daljinskog upravljača)

2 DUGME INPUT

3 DUGME MENU

4 OK TASTER

5 VOLUME TASTER

6 PROGRAMME TASTER

7 DUGME POWER

8 Indikator napajanja

svetli plavom bojom kada je televizor uključen.

Napomena : Indikator napajanja se može podesiti u meniju OPCIJA.

PRIPREMA

INFORMACIJE SA ZADNJE PLOČE

- Ovo je pojednostavljen prikaz zadnje ploče. Slika se može donekle razlikovati od vašeg televizora.

PRIPREMA

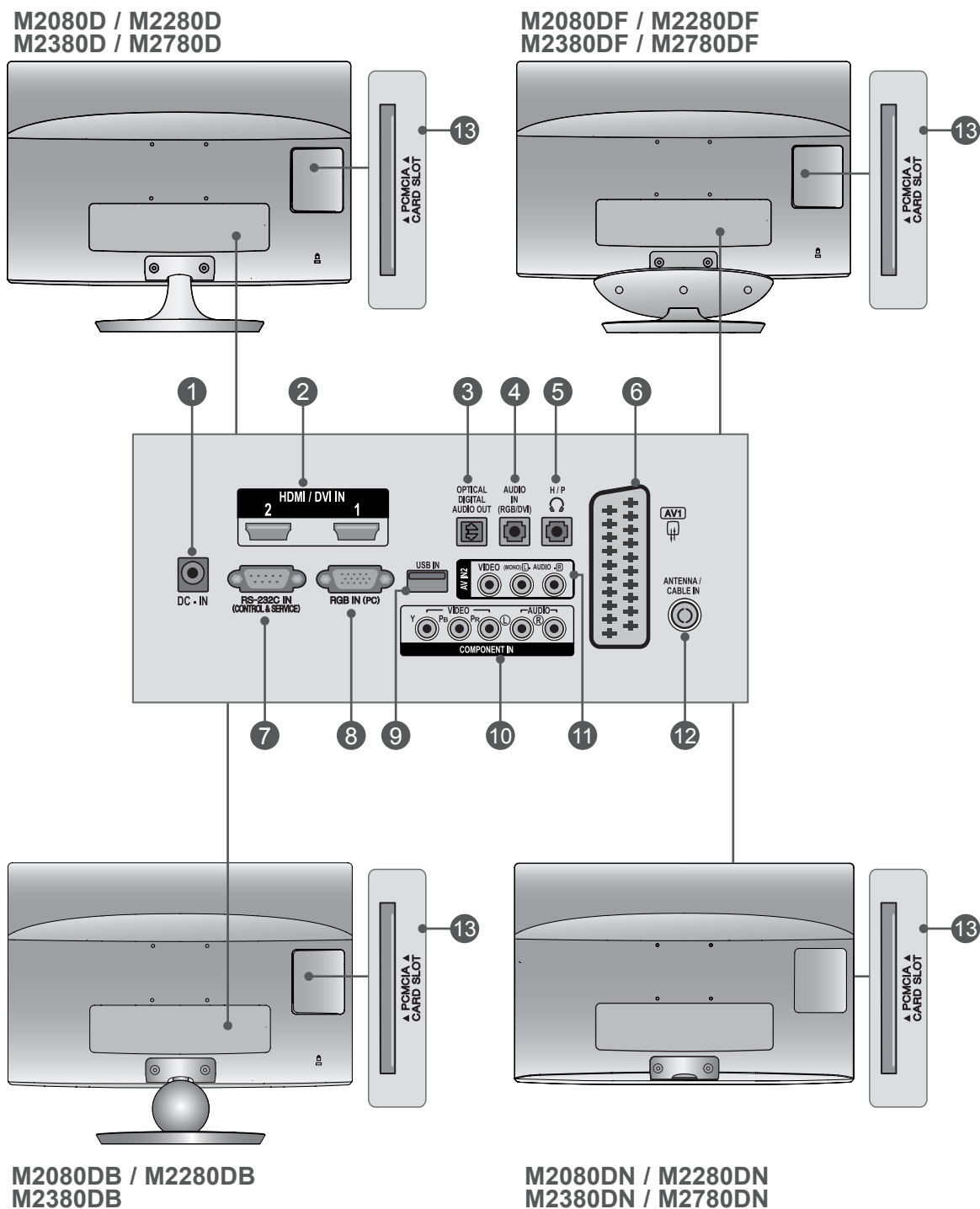

INFORMACIJE SA ZADNJE PLOČE

- 1 **DC ADAPTOR PORT**
Priključite kabli.
- 2 **HDMI / DVI ULAZ**
Povezivanje HDMI signala na HDMI IN.
Ili, DVI (VIDEO) signala na HDMI IN pomoću kabla DVI/HDMI.
- 3 **OPTIČKI DIGITALNI ZVUK IZLAZ**
Povežite digitalni ZVUK izlaz sa različitom vrstom opreme. Povežite se sa digitalnom ZVUK komponentom.
Koristite optički ZVUK kabl.
- 4 **RGB/DVI ZVUK ULAZ**
Povezivanje zvuka sa računara.
- 5 **SLUŠALICE**
Priključite slušalice u utičnicu za slušalice.
- 6 **Euro Scart utičnica (AV1)**
Povezuje ulaz ili izlaz scart utičnice od eksternog uređaja na ovim utikačima.
- 7 **RS-232C ULAZNI (KONTROLNI I SERVISNI) PORT**
Povezuje sa RS-232C portom na PC.
Ovaj port se koristi za režim „Usluga“ ili „Hotel“.
- 8 **RGB ULAZ (PC)**
Povezuje izlaz iz PC.
- 9 **USB ulaz**
- 10 **KOMPONENTNI ULAZ**
Povezuje komponentni video/ZVUK uređaj na ovim utikačima.
- 11 **AV2 (ZVUK/VIDEO) ULAZ**
Povežite ZVUK/video izlaz na spoljnom uređaju sa ovim utičnicama.
- 12 **ULAZ ZA ANTENU / KABL**
Na ovaj priključak povežite antenski signal.
- 13 **OTVOR ZA PCMCIA (PERSONAL COMPUTER MEMORY CARD INTERNATIONAL ASSOCIATION) KARTICU**
Umetnite CI modul u PCMCIA OTVOR ZA KARTICU.
(Ova funkcija nije dostupna u svim državama.)

MONTAŽA POSTOLJA

■ Slika se može donekle razlikovati od vašeg televizora.

1 Pažljivo postavite uređaj ekranom nadole na mekanu površinu koja će sprečiti oštećenja uređaja i ekrana.

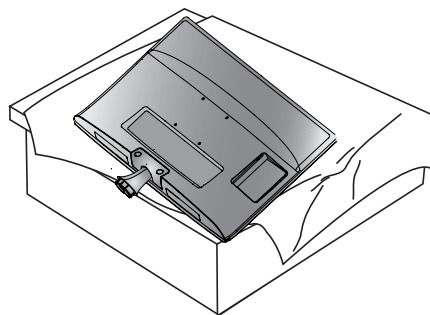

2 Umetnite **Osnova postolja** u uređaj.

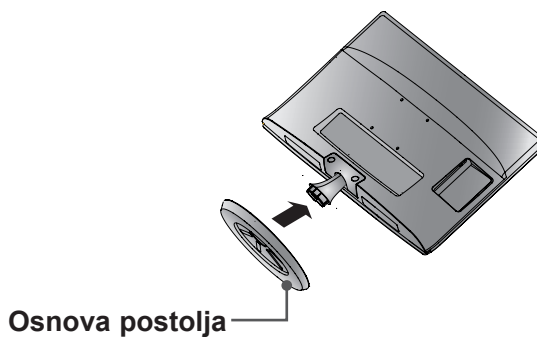

3 Umetnite **Novčić** sa donje strane osnove postolja i okrenite zavrtnj u smeru kazaljke na satu da biste zategnuli.

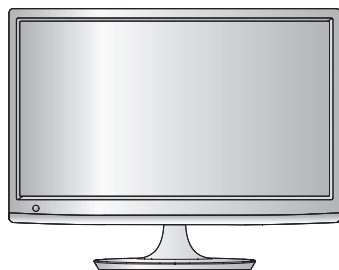
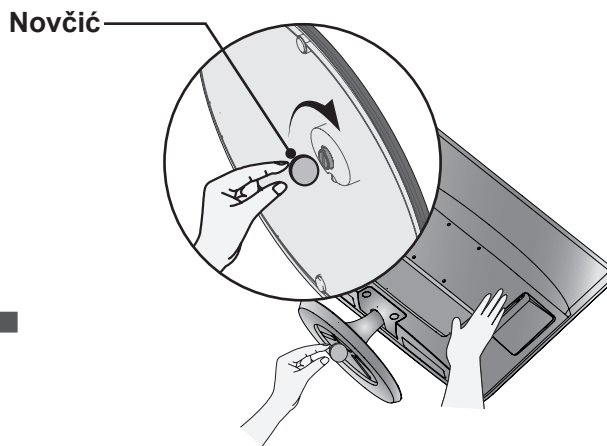

MONTAŽA POSTOLJA

■ Slika se može donekle razlikovati od vašeg televizora.

- 1 Pažljivo postavite uređaj ekranom nadole na mekanu površinu koja će sprečiti oštećenja uređaja i ekrana.

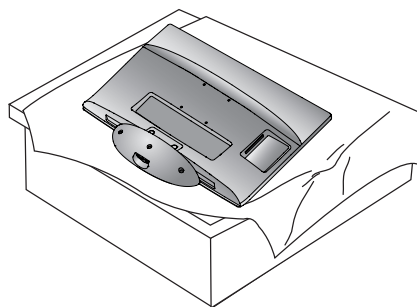

- 2 Umetnite **Osnova postolja** u uređaj.

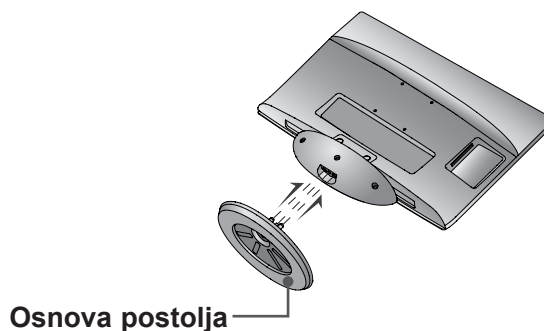

- 3 Umetnite **Novčić** sa donje strane osnove postolja i okrenite zavrtanj u smeru kazaljke na satu da biste zategnuli.

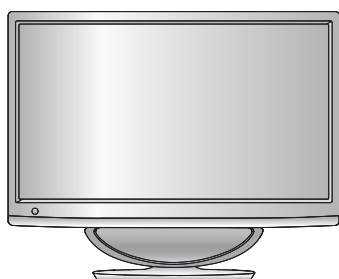
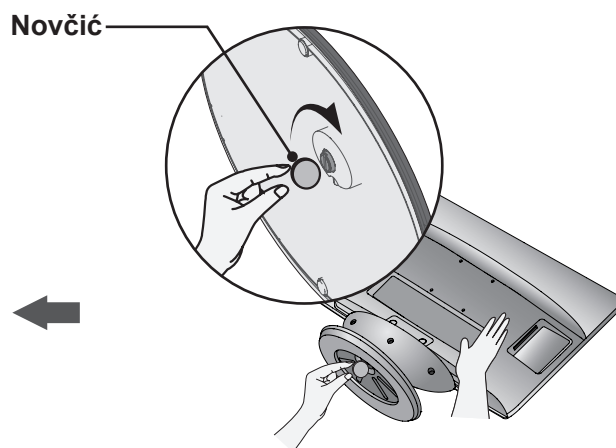

MONTAŽA POSTOLJA

■ Slika se može donekle razlikovati od vašeg televizora.

1 Pažljivo postavite uređaj ekranom nadole na mekanu površinu koja će sprečiti oštećenja uređaja i ekrana.

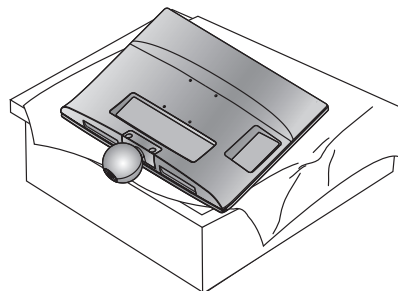

2 Umetnite **Osnova postolja** u uređaj.

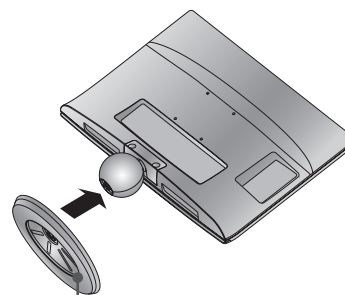

Osnova postolja



3 Umetnite **Novčić** sa donje strane osnove postolja i okrenite zavrtnanj u smeru kazaljke na satu da biste zategnuli.

Novčić

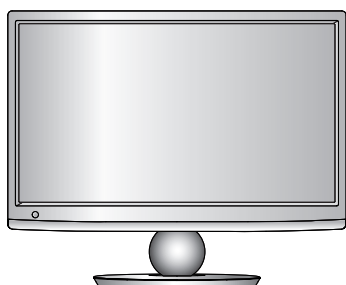
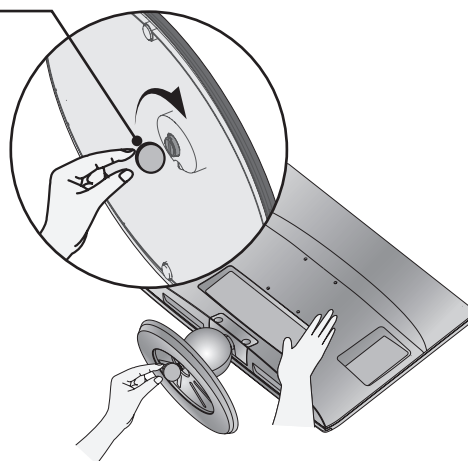

SKIDANJE POSTOLJA

- Slika se može donekle razlikovati od vašeg televizora.

1 Postavite televizor ekranom nadole na jastuk ili meku krpu.

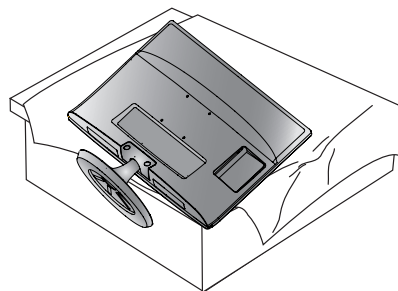

2 Odvojite monitor i **Osnova postolja** tako što ćete okrenuti zavrtnj nalevo. Zavrtnj okrenite pomoću **Novčić**.

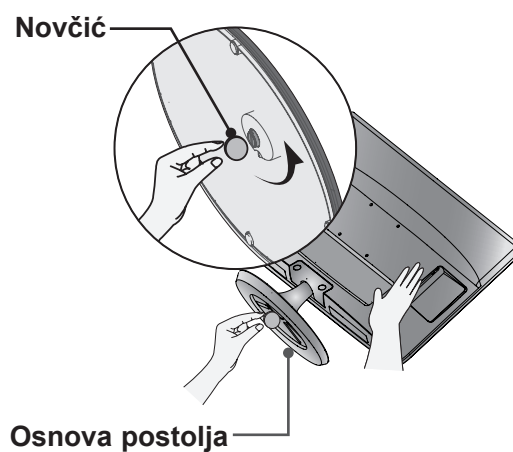

3 Povucite osnovu postolja.

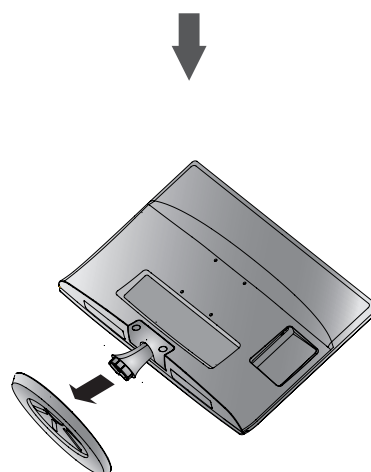

PRIPREMA

M2080DF/M2280DF/M2380DF/M2780DF

SKIDANJE POSTOLJA

- Slika se može donekle razlikovati od vašeg televizora.

1 Postavite televizor ekranom nadole na jastuk ili meku krpu.

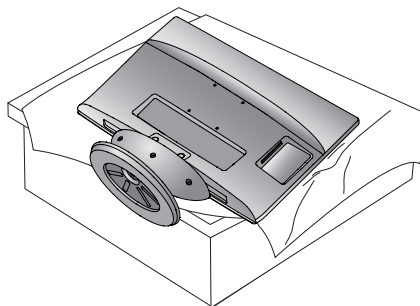

2 Odvojite monitor i **Osnova postolja** tako što ćete okrenuti zavrtnj nalevo. Zavrtnj okrenite pomoću **Novčić**.

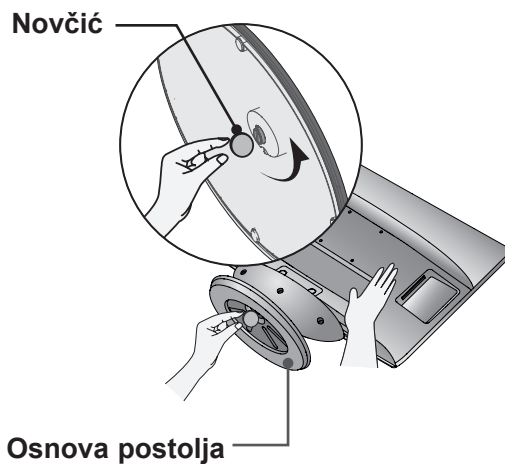

3 Povucite osnovu postolja.

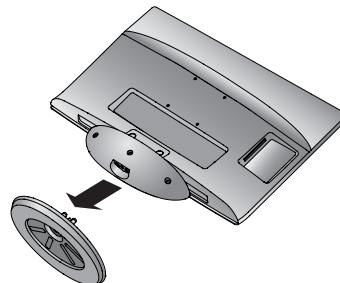

SKIDANJE POSTOLJA

■ Slika se može donekle razlikovati od vašeg televizora.

1 Postavite televizor ekranom nadole na jastuk ili meku krp.

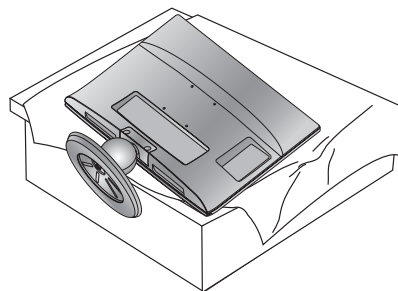

2 Odvojite monitor i **Osnova postolja** tako što ćete okrenuti zavrtnj nalevo. Zavrtnj okrenite pomoću **Novčić**.

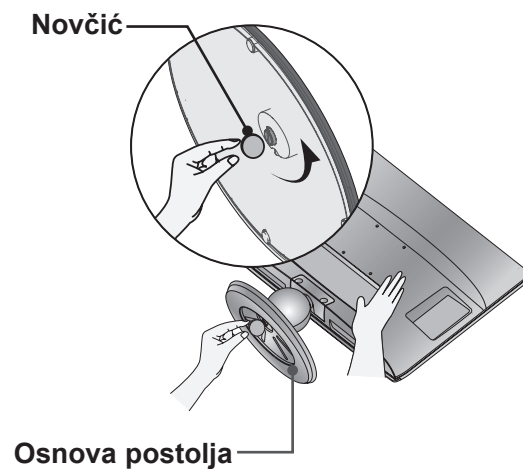

3 Povucite osnovu postolja.

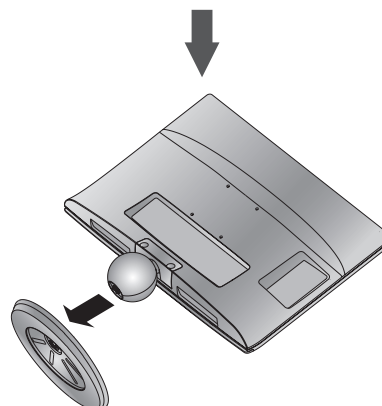

PRIPREMA

SKIDANJE TELA POSTOLJA

- Slika se može donekle razlikovati od vašeg televizora.
- Telo postolja uklonite na ovaj način kada ga koristite kao kuku za zid.

1. Uklonite 2 zavrtnja.
2. Povucite telo postolja.

M2080D / M2280D
M2380D / M2780D



M2080DB / M2280DB
M2380DB



3. Montirajte tačku 2 za šraf.

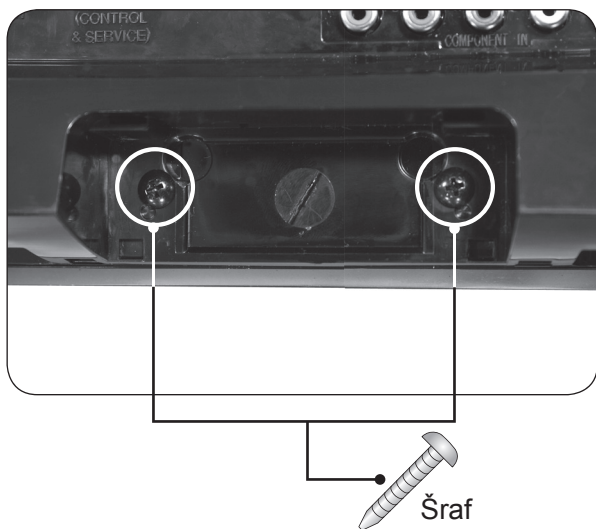

MONTAŽA NA ZID: HORIZONTALNO POSTAVLJANJE

Da bi se održala odgovarajuća ventilacija, ostavite 10 cm slobodnog prostora sa obe strane uređaja i isto toliko od zida. Detaljna uputstva za montažu možete dobiti od distributera. Pogledajte priručnike Instalacija opcionalnog zidnog nosača sa mogućnošću naginjanja i Vodič za podešavanje.

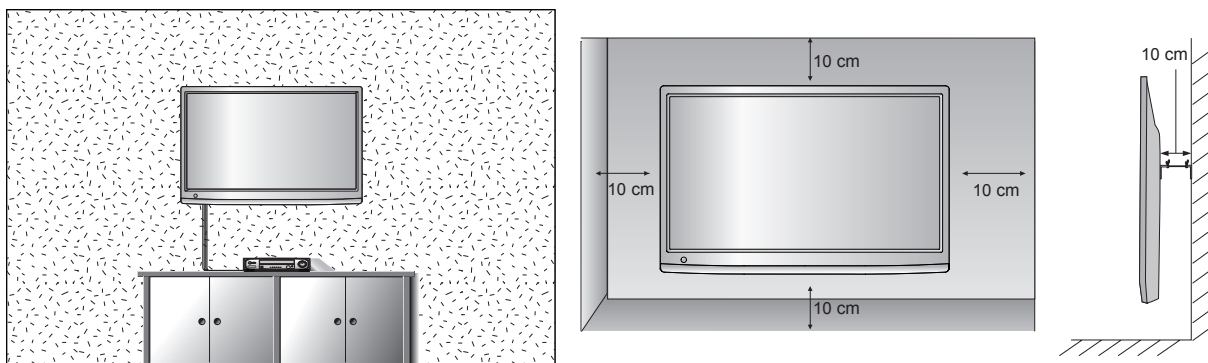

Ako nameravate da montirate televizor na zid, pričvrstite interfejs za montažu na zid (opcionalni delovi) sa zadnje strane televizora.

Kada televizor montirate pomoću interfejsa za montažu na zid (opcionalni delovi), pažljivo obavite montažu kako uređaj ne bi pao.

1. Vodite računa da koristite zavrtnje i nosač za zid u skladu sa VESA Standardanima.
2. Ako koristite zavrtnje duže od preporučenih, može doći do oštećenja proizvoda.
3. Ako koristite zavrtnje koji nisu u skladu sa VESA Standardanima, može doći do oštećenja proizvoda ili njegovog pada. Ne odgovaramo za štetu do koje dođe ako se ne pridržavate ovih uputstava.
4. Kompatibilnost sa VESA Standardanima odnosi se samo na dimenzije interfejsa za zavrtnje i specifikacije zavrtnja za montažu.
5. Koristite sledeće VESA Standardane.
 - 5-1) 784,8 mm (30,9 inča) i manje
 - * Debljina ploče za montažu na zid: 2,6 mm
 - * Vijak : Φ 4,0 mm x gustina 0,7 mm x dužina 10 mm
 - 5-2) 787,4 mm (31,0 inča) i više
 - * Koristite ploču za montažu na zid i zavrtnje u skladu sa VESA Standardanima.

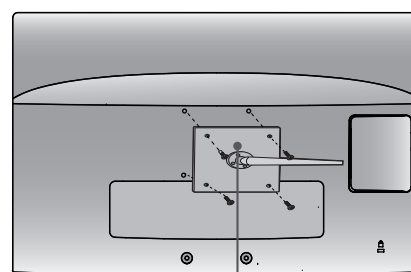

Ploča za montažu na zid

< Dimenzije interfejsa za zavrtnje >

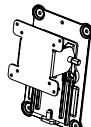
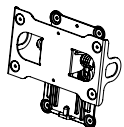
Model	M2080D M2280D M2380D M2080DF M2380DF	M2080DB M2280DB M2380DB M2080DN M2380DN	M2780D M2780DF M2780DN
VESA (A x B)	75 x 75		200 x 100
Zidni nosač (opcionalno)	RW120 		RW240 

PRIPREMA

POSTAVLJANJE NA RADNOM STOLU SA POSTOLJEM

■ Slika se može donekle razlikovati od vašeg televizora.

Da bi se održala odgovarajuća ventilacija, ostavite 10 cm slobodnog prostora sa obe strane uređaja i isto toliko od zida.

PRIPREMA

**M2080D / M2280D
M2380D / M2780D**

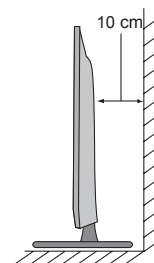
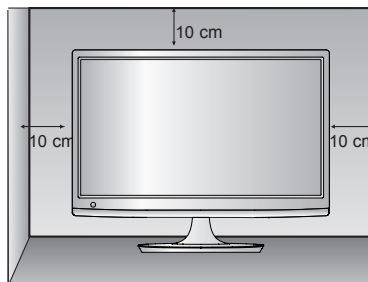
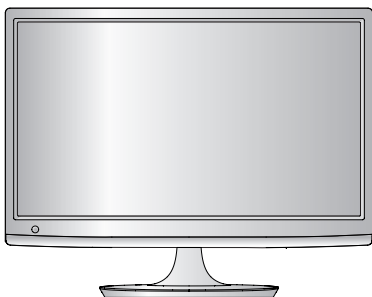

**M2080DF / M2280DF
M2380DF / M2780DF**

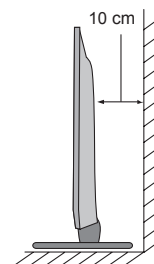
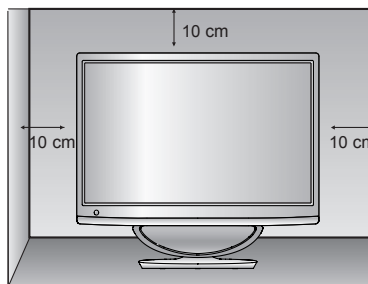
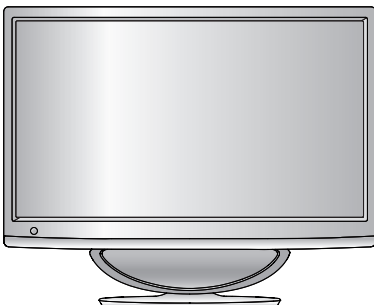

**M2080DB / M2280DB
M2380DB**

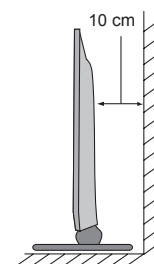
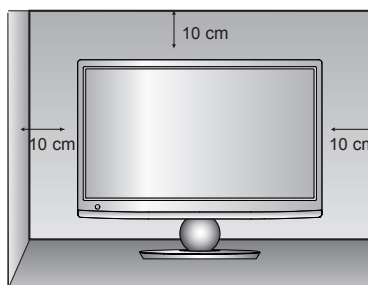
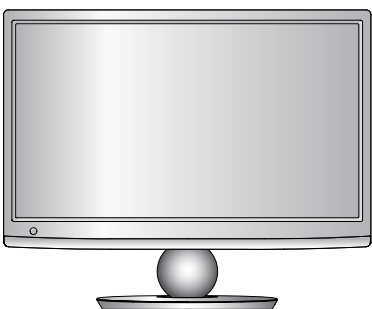

PODEŠAVANJE POLOŽAJA EKRANA

- Slika se može donekle razlikovati od vašeg televizora.

* Raspon nagiba

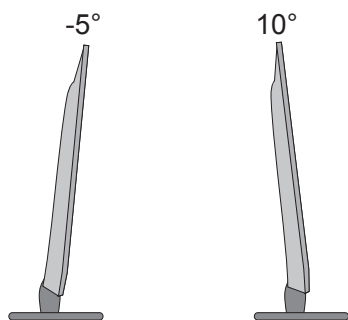

Podesite položaj ploče na razne načine za maksimalni komfor.

OBRTNO POSTOLJE (samo M2780D / M2780DF)

- Slika se može donekle razlikovati od vašeg televizora.

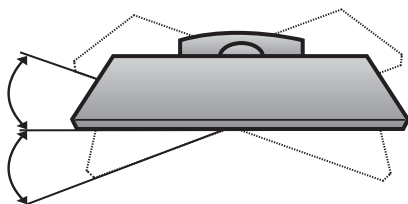

Nakon instaliranja aparata, možete ga ručno okretati nalevo ili nadesno za 179 stepeni da biste ga prilagodili svom položaju za gledanje.

LOKACIJA

Postavite televizor tako da na jako svetlo ili sunčevo svetlo ne pada direktno na ekran. Vodite računa da televizor ne bude izložen preteranim vibracijama, vlazi, prašini i toploti. Takođe, vodite računa da uređaj postavite tako da bude moguć slobodan protok vazduha. Ne prekrivajte ventilacione otvore sa zadnje strane uređaja.

! UPOZORENJE

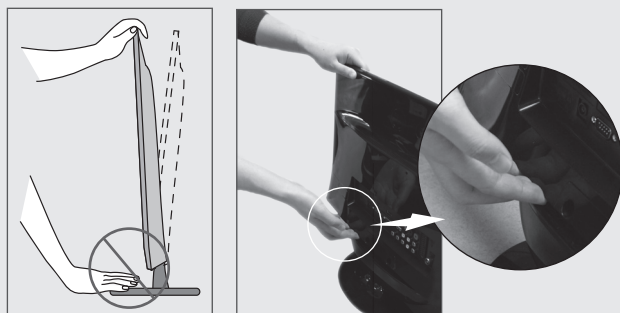

- Kada podešavate ugao ekrana, ne stavljajte prste između glave monitora i tela postolja ili woofera. Možete da priklješтите prste.

M2080DF / M2280DF / M2380DF / M2780DF

KENSINGTON SISTEM BEZBEDNOSTI

- Ovaj uređaj sadrži priključak za Kensington sistem bezbednosti koji se nalazi na zadnjoj ploči. Povežite kabl Kensington sistema bezbednosti na način prikazan u produžetku.
- Detaljne informacije o instalaciji i upotrebi Kensington sistema bezbednosti potražite u korisničkom vodiču koji je isporučen zajedno sa Kensington sistemom bezbednosti.
Za više informacija stupite u kontakt sa kompanijom Kensington preko Web stranice <http://www.kensington.com>. Kompanija Kensington prodaje sisteme bezbednosti za skupu elektronsku opremu kao što su prenosivi računari i LCD projektori.

NAPOMENA

Kensington sistem bezbednosti je opcionalni pribor.

NAPOMENE

- Ako je proizvod hladan na dodir, prilikom uključivanja može doći do izvesnog „treperenja“ slike.
To je normalno, sve je u redu sa televizorom.
- Neke manje tačkaste greške mogu biti vidljive na ekranu, koje se pojavljuju kao male crvene, zelene ili plave tačke.
Međutim, ta pojava ne utiče negativno na rad monitora.
- Izbegavajte dodirivanje LCD ekrana ili držanje prsta-iju za duži period vremena na ekranu.
Na taj način može nastati privremena izobličenost na ekranu.

**M2080D / M2280D
M2380D / M2780D**

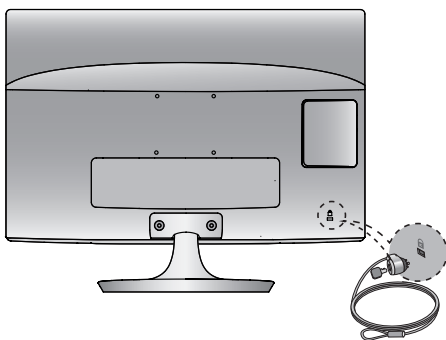

**M2080DF / M2280DF
M2380DF / M2780DF**

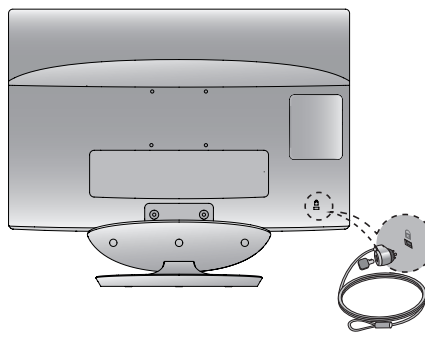

**M2080DB / M2280DB
M2380DB**

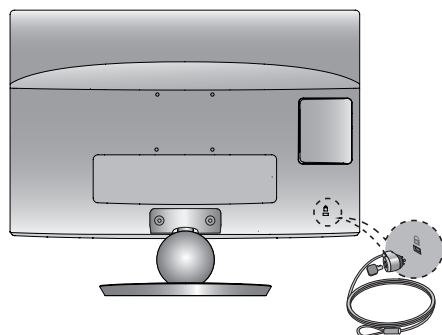

**M2080DN / M2280DN
M2380DN / M2780DN**

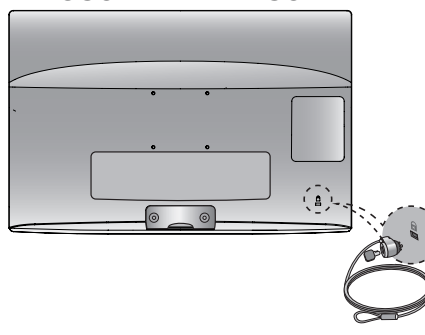

PODEŠAVANJE SPOLJNIH UREĐAJA

- Da biste sprečili oštećenja nemojte priključivati TV na električnu mrežu dok ne povežete sve uređaje.

PRIKLJUČIVANJE ANTENE

- Radi optimalnog kvaliteta slike podesite pravac antene.
- Kabl antene i pretvarač ne dobijaju se u kompletu.

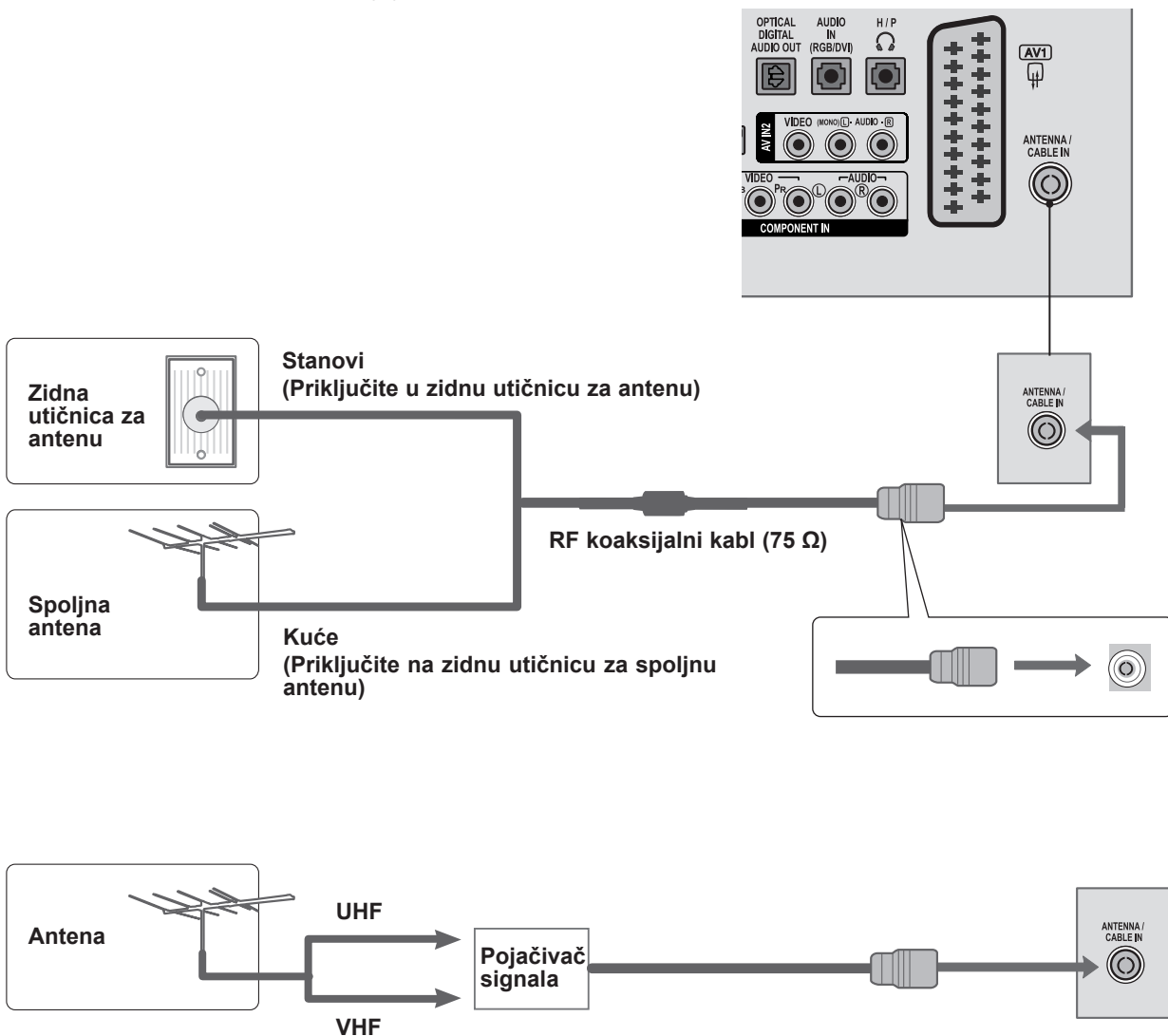

- Da biste dobili bolju sliku u područjima sa slabim signalom, na antenu instalirajte pojačivač signala kao što je prikazano iznad.
- Ukoliko signal treba podeliti između dva televizora, upotrebite razdvajač antenskog signala.

PODEŠAVANJE SPOLJNIH UREĐAJA

- Da biste izbegli oštećenja na opremi, nemojte priključivati nijedan kabl za napajanje dok ne dovršite povezivanje sve opreme.
- Slika se može donekle razlikovati od vašeg televizora.

PODEŠAVANJE HD RISIVERA

Povezivanje komponentnim kablom

- 1 Povežite video izlaze (Y, PB, PR) digitalnog risivera sa **COMPONENT IN VIDEO** priključcima na televizoru.
- 2 Povežite ZVUK izlaze digitalnog risivera sa **COMPONENT IN ZVUK** priključcima na televizoru.
- 3 Uključite digitalni risiver.
(Pogledajte korisničko uputstvo za digitalni risiver.)
- 4 Izaberite ulaz **KOMPONENTA** pomoću dugmeta **INPUT** na daljinskom upravljaču.

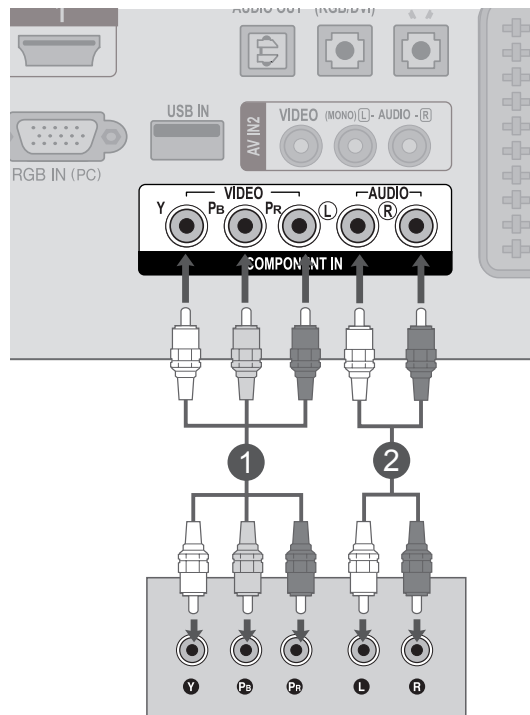

- **HDMI zvuk** - podržani formati : **Dolby Digital, PCM**
DTS ZVUK format nije podržan.

Signal	Komponentni	HDMI
480i / 576i	DA	Ne
480p / 576p	DA	DA
720p / 1080i	DA	DA
1080p	DA (samo za 50 / 60 Hz)	DA (24 Hz / 30 Hz / 50Hz / 60Hz)

Povezivanje digitalnog risivera HDMI kablom

- 1 Povežite digitalni risiver na priključak **HDMI/DVI IN 1** ili **HDMI/DVI IN 2** na televizoru
- 2 Uključite digitalni risiver.
(Pogledajte korisničko uputstvo za digitalni risiver.)
- 3 Izaberite **HDMI 1** ili **HDMI 2** pomoću dugmeta **INPUT** na daljinskom upravljaču.

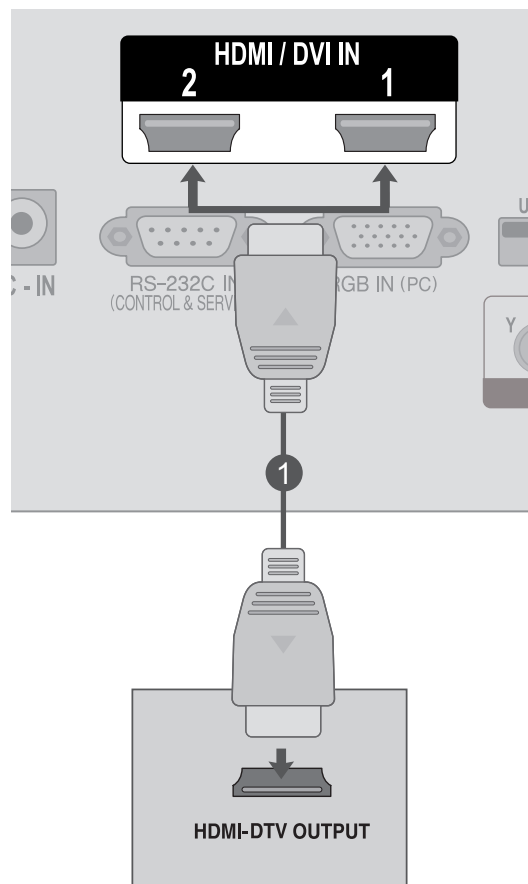

! NAPOMENA

- Proverite da li HDMI kabl ima oznaku High Speed HDMI Cable. Ako HDMI kablovi nisu High Speed HDMI, može doći do treperenja slike ili na ekranu neće biti slike. Koristite High Speed HDMI kabl.

PODEŠAVANJE SPOLJNIH UREĐAJA

Povezivanje HDMI–DVI kablom

- 1 Povežite digitalni risiver na priključak **HDMI/DVI IN 1** ili **HDMI/DVI IN 2** na televizoru.
- 2 Povežite ZVUK izlaze digitalnog risivera sa **ZVUK IN (RGB/DVI)** priključkom na televizoru.
- 3 Uključite digitalni risiver.
(Pogledajte korisničko uputstvo za digitalni risiver.)
- 4 Izaberite **HDMI 1** ili **HDMI 2** pomoću dugmeta **INPUT** na daljinskom upravljaču.

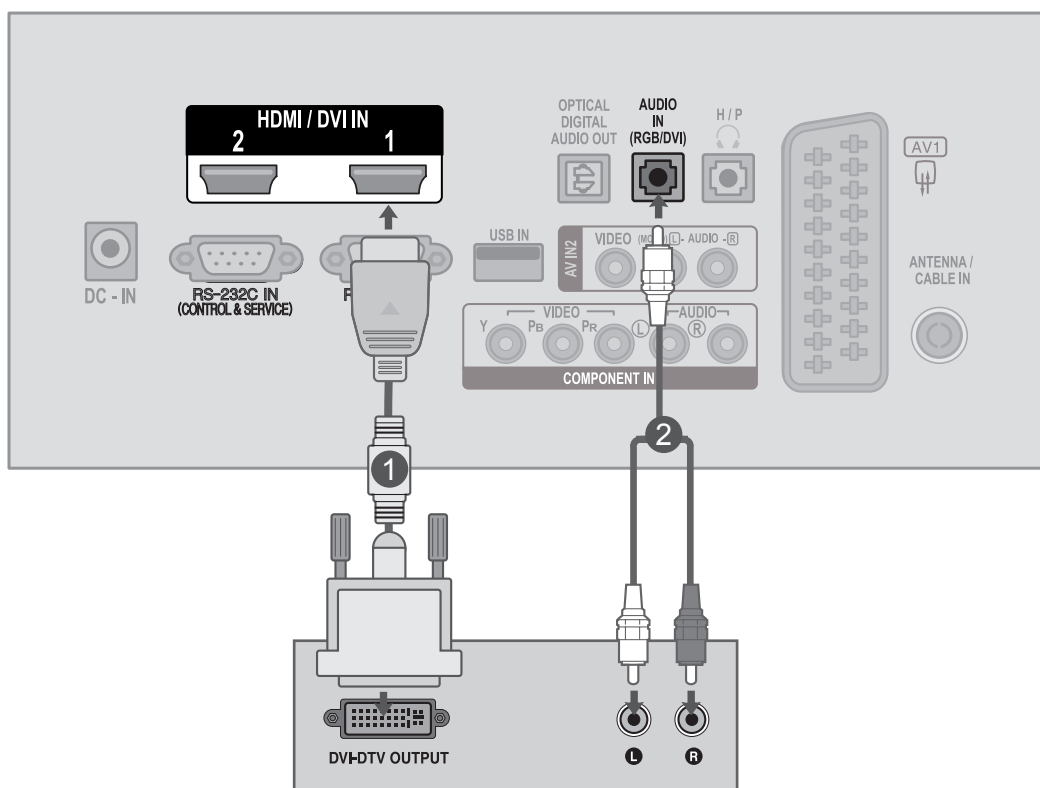

PODEŠAVANJE DVD PLEJERA

Povezivanje komponentnim kablom

- 1 Povežite video izlaze (Y, PB, PR) DVD plejera sa **COMPONENT IN VIDEO** priključcima na televizoru.
- 2 Povežite ZVUK izlaze DVD plejera sa **COMPONENT IN ZVUK** priključcima na televizoru.
- 3 Uključite **DVD plejer**, umetnite DVD.
- 4 **Izaberite ulaz Komponenta** pomoću dugmeta INPUT na daljinskom upravljaču.
- 5 Uputstvo za korišćenje DVD plejera potražite u priručniku koji ste dobili uz njega.

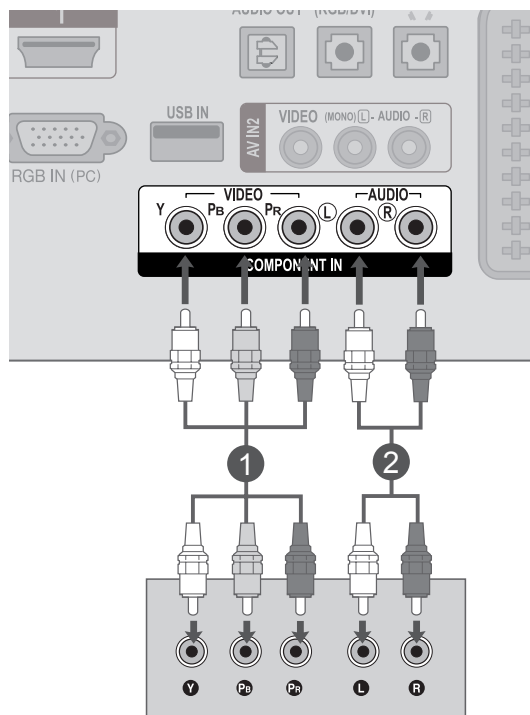

Komponentni ulazi

Da biste ostvarili bolji kvalitet slike, povežite DVD plejer na komponentne ulaze kao što je prikazano u nastavku.

Komponentni priključci na televizoru	Y	P _B	P _R
Video izlazi na DVD plejeru	Y	P _B	P _R
	Y	B-Y	R-Y
	Y	Cb	Cr
	Y	Pb	Pr

PODEŠAVANJE SPOLJNIH UREĐAJA

Povezivanje scart kablom

- 1 Euro scart priključak na DVD plejeru povežite sa **AV1** Euro scart priključkom na televizoru.
- 2 Uključite DVD plejer, umetnite DVD.
- 3 Izaberite **AV1** ulazni izvor pomoću dugmeta **INPUT** na daljinskom upravljaču.
- 4 Uputstvo za korišćenje DVD plejera potražite u priručniku koji ste dobili uz njega.

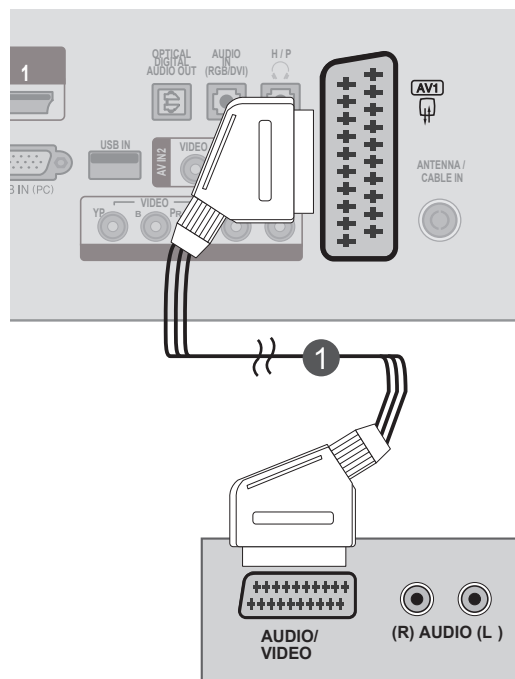

Scart	Ulaz			Izlaz
	Video	ZVUK	RGB	Video, ZVUK
AV1	O	O	O	Analogna televizija, digitalna televizija

Trenutni ulazni režim	Tip izlaza	AV1 (TV izlaz)	AV1 (Kada je u toku zakazano snimanje DTV programa pomoću opreme za snimanje)
	Digitalna TV		Digitalna TV
Analogna TV, AV		Analogna TV	O
Komponenta / RGB		Analogna TV	(Režim unosa se konvertuje u DTV)
HDMI		X	

► TV izlaz : Daje analogni TV signal ili digitalni TV signal.

! NAPOMENA

- Tip signala RGB, tj. crveni, zeleni i plavi signal, može se izabrati samo za Euro scart, a u tom slučaju se prima AV 1. Takav signal može emitovati npr. dekoder za televiziju koja se plaća, konzola za igre ili uređaj za čitanje diskova sa fotografijama itd.
- Koristite oklopljeni scart kabl.

Povezivanje HDMI kabla

- 1 Povežite HDMI izlaz DVD plejera sa **HDMI/DVI IN 1** ili **HDMI/DVI IN 2** priključkom na televizoru.
- 2 Izaberite ulaz **HDMI 1** ili **HDMI 2** pomoću dugmeta **INPUT** na daljinskom upravljaču.
- 3 Uputstvo za korišćenje DVD plejera potražite u priručniku koji ste dobili uz njega.

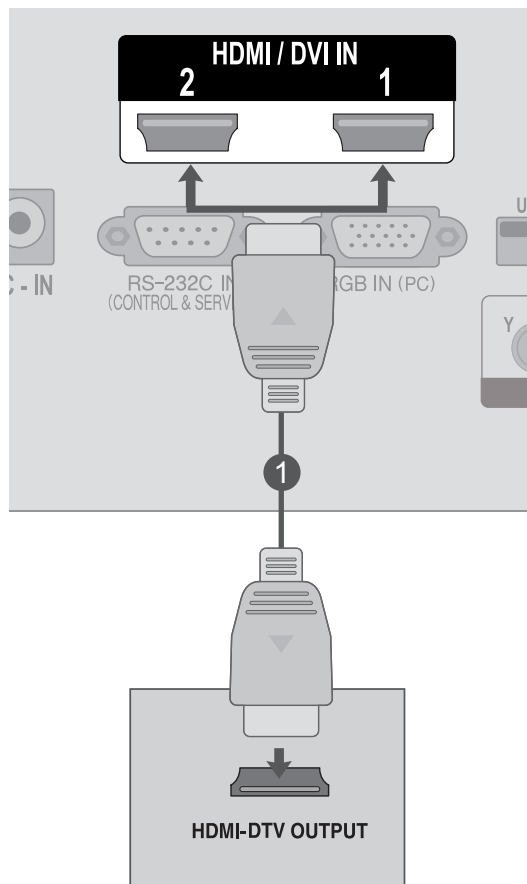

! NAPOMENA

- Proverite da li HDMI kabl ima oznaku High Speed HDMI Cable. Ako HDMI kablovi nisu High Speed HDMI, može doći do treperenja slike ili na ekranu neće biti slike. Koristite High Speed HDMI kabl.

PODEŠAVANJE SPOLJNIH UREĐAJA

PODEŠAVANJE VIDEORIKORDERA

- Da ne bi došlo do šuma na slici (smetnji), ostavite dovoljan razmak između videorikordera i televizora.

Povezivanje sa RF kablom

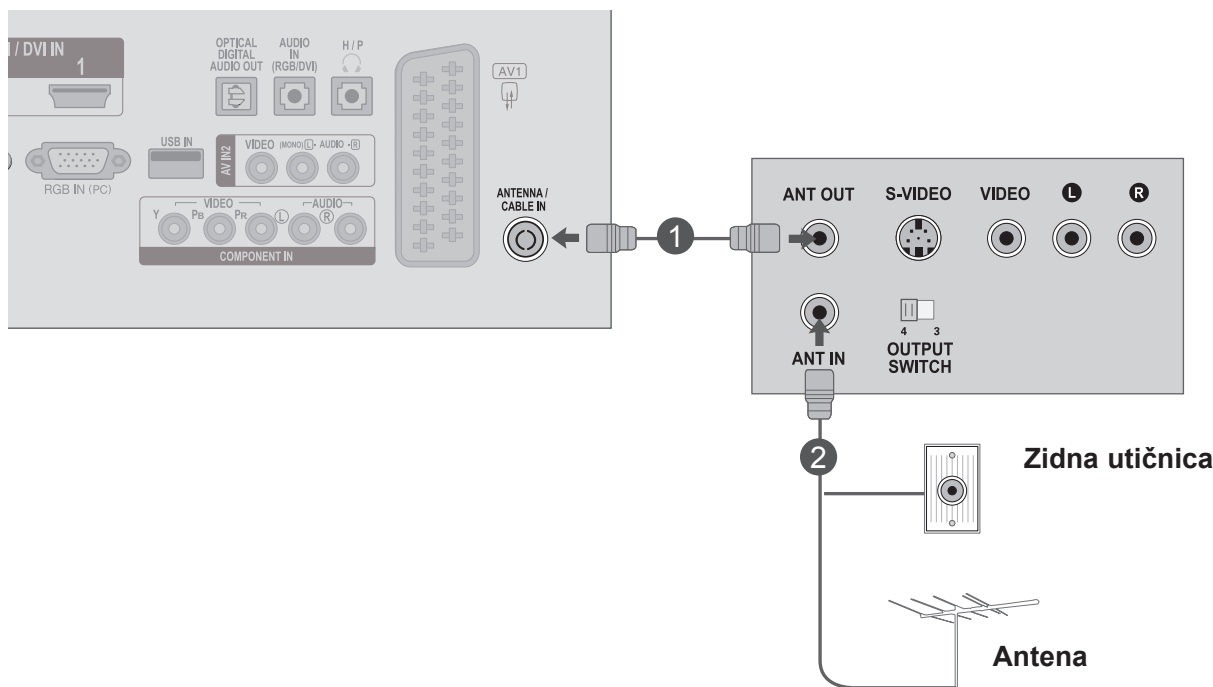

- 1 Povežite priključak **ANT OUT** na videorikorderu sa priključkom **ANTENNA / CABLE IN** na televizoru.
- 2 Povežite antenski kabl na **ANT IN** priključak na video rekorderu.
- 3 Pritisnite dugme **PLAY** na **videorikorderu** i pronađite odgovarajući kanal između televizora i video rekordera za gledanje.

Povezivanje scart kablom

- 1 Povežite Euro scart priključak videorekordera sa AV1 Euro scart priključkom na televizoru.
- 2 Ubacite video kasetu u video plejer i pritisnite PLAY (reprodukcija) na video plejeru. (Pogledajte korisničko uputstvo za video rekorder.)
- 3 Izaberite **AV1** ulazni izvor pomoću dugmeta **INPUT** na daljinskom upravljaču.
- 4 Uputstvo za korišćenje videorekordera potražite u priručniku koji ste dobili uz njega.

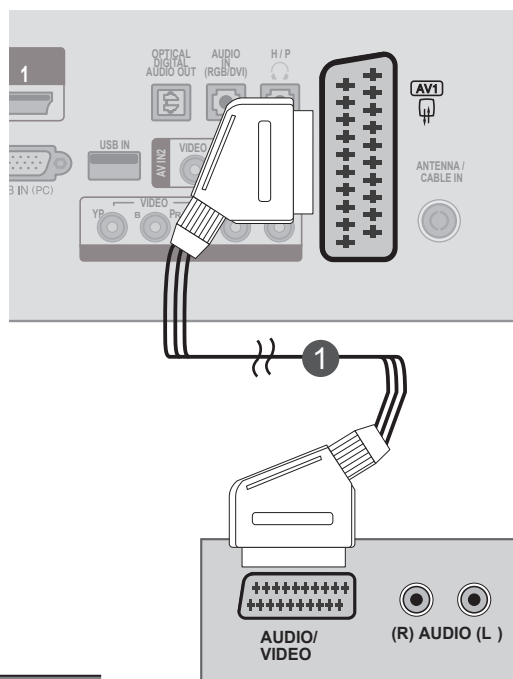

Scart	Ulaz			Izlaz
	Video	ZVUK	RGB	Video, ZVUK
AV1	O	O	O	Analogna televizija, digitalna televizija

Trenutni ulazni režim	Tip izlaza	AV1 (TV izlaz)	AV1 (Kada je u toku zakazano snimanje DTV programa pomoću opreme za snimanje)
	Digitalna TV		Digitalna TV
Analogna TV, AV		Analogna TV	O
Komponenta / RGB		Analogna TV	(Režim unosa se konvertuje u DTV)
HDMI		X	

► TV izlaz : Daje analogni TV signal ili digitalni TV signal.

! NAPOMENA

- Tip signala RGB, tj. crveni, zeleni i plavi signal, može se izabrati samo za Euro scart, a u tom slučaju se prima AV 1. Takav signal može emitovati npr. dekoder za televiziju koja se plaća, konzola za igre ili uređaj za čitanje diskova sa fotografijama itd.
- Koristite oklopljeni scart kabl.

PODEŠAVANJE SPOLJNIH UREĐAJA

Povezivanje sa RCA kablom

- 1 Povežite **ZVUK/VIDEO** priključke na televizoru i videorekorderu. Uskladite boje utičnica (Video = žuta, ZVUK Left (ZVUK levo)= bela i ZVUK Right (ZVUK desno) = crvena)
- 2 Ubacite video kasetu u **videorekorder** i pritisnite dugme **PLAY** (reprodukcija) na videorekorderu. (Pogledajte korisničko uputstvo za video rekorder.)
- 3 Izaberite **AV2** ulazni izvor pomoću dugmeta **INPUT** na daljinskom upravljaču.

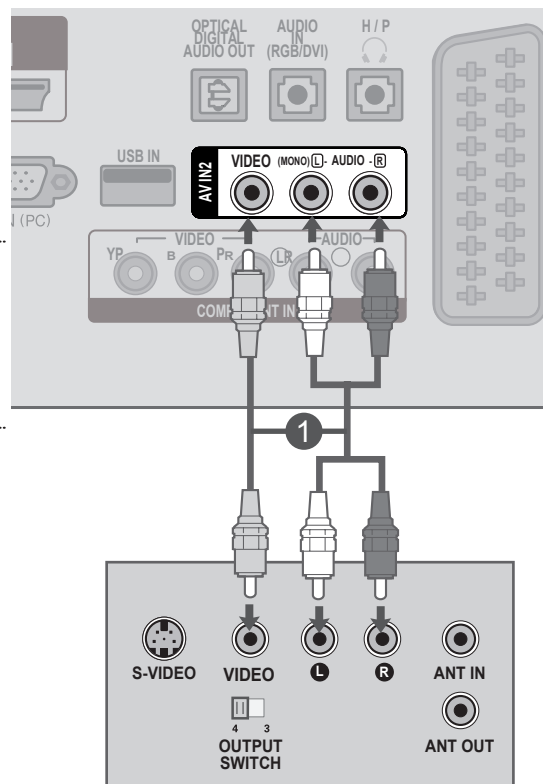

! NAPOMENA

- Ukoliko posedujete mono videorekorder, povežite ZVUK kabl od videorekordera na **ZVUK L / MONO** priključak na televizoru.

UMETANJE CI MODULA

- Za prikazivanje šifrovanih usluga (usluga koje se plaćaju) u režimu digitalne televizije.
- Ova karakteristika nije dostupna u svim državama.

- 1 Umetnite CI modul u **PCMCIA** (Personal Computer Memory Card International Association) **OTVOR ZA KARTICU** na televizoru, kao što je prikazano na slici.

.....

Više informacija potražite na stranici 61.

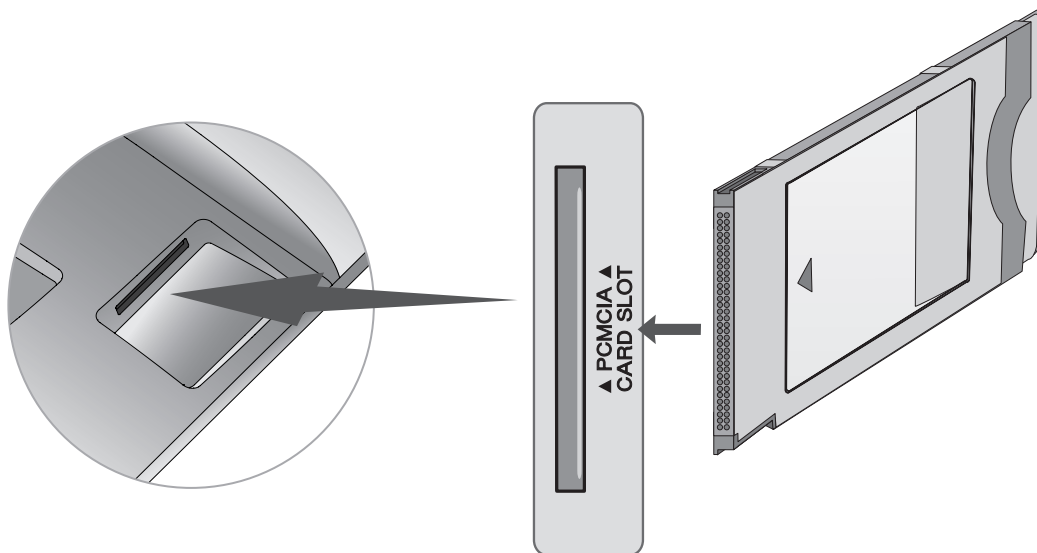

! NAPOMENA

- Proverite da li je CI modul u ispravnom smeru umetnut u PCMCIA otvor za karticu. Ako modul nije ispravno unet, to može da prouzrokuje štetu na otvoru za TV i PCMCIA karticu.

PODEŠAVANJE SPOLJNIH UREĐAJA

PODEŠAVANJE DIGITALNOG ZVUK IZLAZA

Otpremanje ZVUK signala od TV-a prema eksternoj ZVUK opremi preko porta za digitalni ZVUK izlaz (optički).

Ako želite da uživate u digitalnom programu preko 5.1 zvučnika, povežite priključak OPTICAL DIGITAL ZVUK OUT sa zadnje strane televizora i kućni bioskop (ili pojačalo).

- 1 Povežite jedan kraj optičkog kabela u port za digitalni ZVUK izlaz televizora (optički).
- 2 Drugi kraj optičkog kabela uključite u digitalni ZVUK (optički) ulaz na ZVUK opremi.
- 3 U meniju „ZVUK“ podesite opciju **TV zvučnik na - Isključeno.** (P. 92.)
Obratite se uputstvu za upotrebu eksterne ZVUK opreme za rad sa njome.

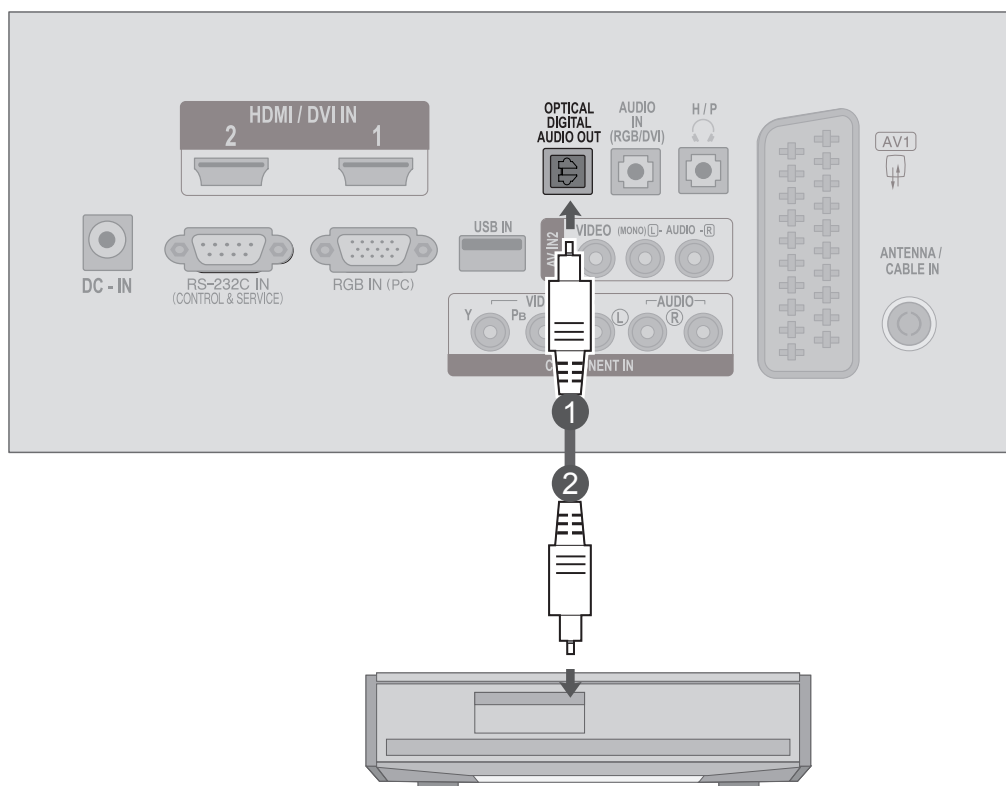

OPREZ

► Nemojte gledati u port optičkog izlaza. Gledanje u laserski zrak može oštetiti vaš vid.

PODEŠAVANJE USB UREĐAJA

- 1 Priključite USB uređaj u priključak **USB IN** sa bočne strane televizora.
- 2 Nakon priključivanja u priključak **USB IN** , moći ćete da koristite funkciju **USB**. (► str.113)

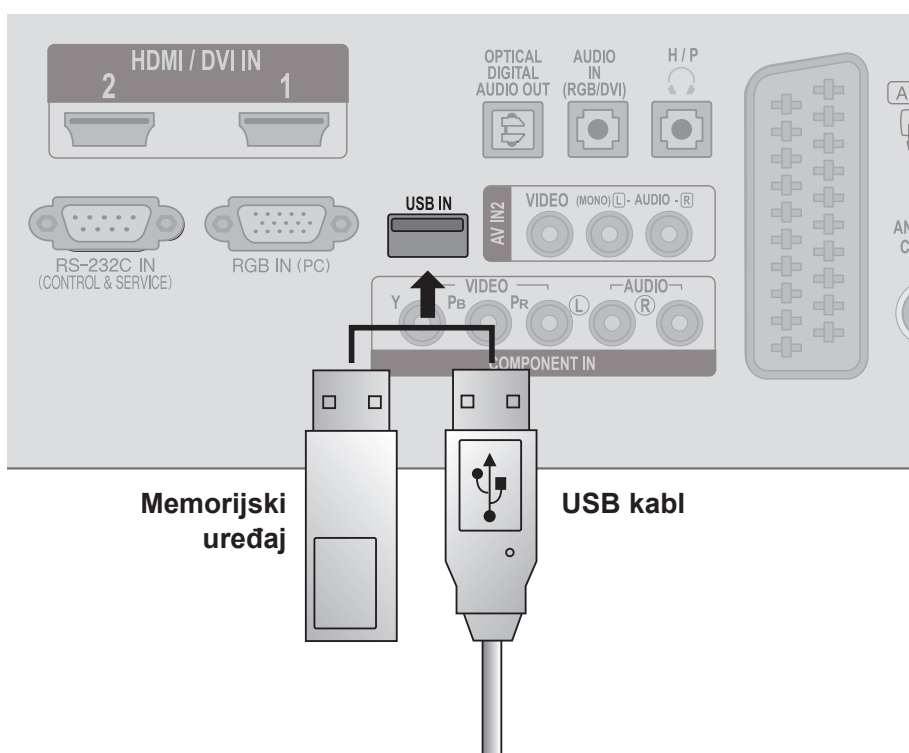

PODEŠAVANJE SPOLJNIH UREĐAJA

PODEŠAVANJE SLUŠALICA

Zvuk možete da slušate preko slušalice.

- 1 Priključite slušalice u utičnicu za **slušalice**.
- 2 Podesite **jačinu zvuka u slušalicama** pomoću dugmadi \triangleleft + i -. Ako pritisnete dugme **MUTE**, zvuk u slušalicama se isključuje.

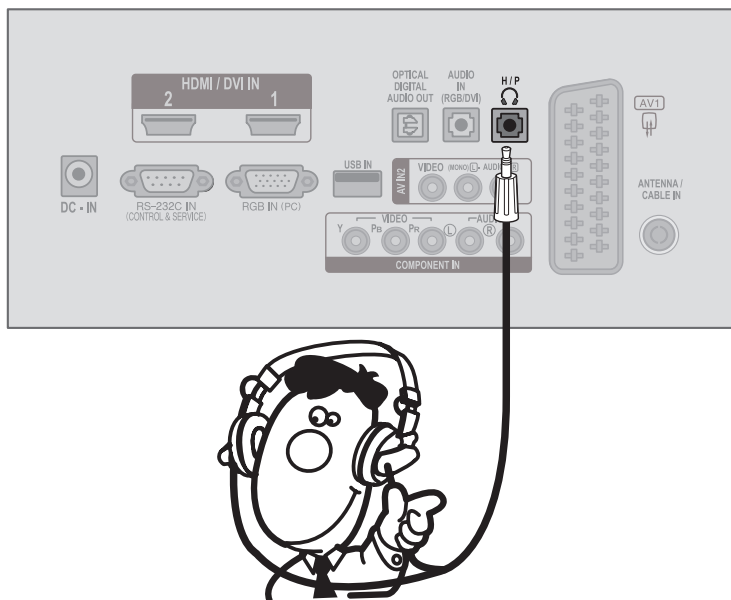

! NAPOMENA

- ▶ Stavke iz menija ZVUK su isključene kada se priključe slušalice.
- ▶ Optički digitalni ZVUK izlaz (Optical Digital ZVUK Out) nije dostupan kada su priključene slušalice.

PODEŠAVANJE DRUGIH AV IZVORA

- 1 Povežite **ZVUK / VIDEO** priključke na televizoru i spoljnom uređaju. Vodite računa o bojama priključaka.
(Video = žuta, levi ZVUK = bela, desni ZVUK = crvena)
- 2 Izaberite ulaz **AV2** i pomoću dugmeta **INPUT** na daljinskom upravljaču.
- 3 Uključite odgovarajući spoljni uređaj.
Pogledajte uputstvo za korišćenje spoljnog uređaja.

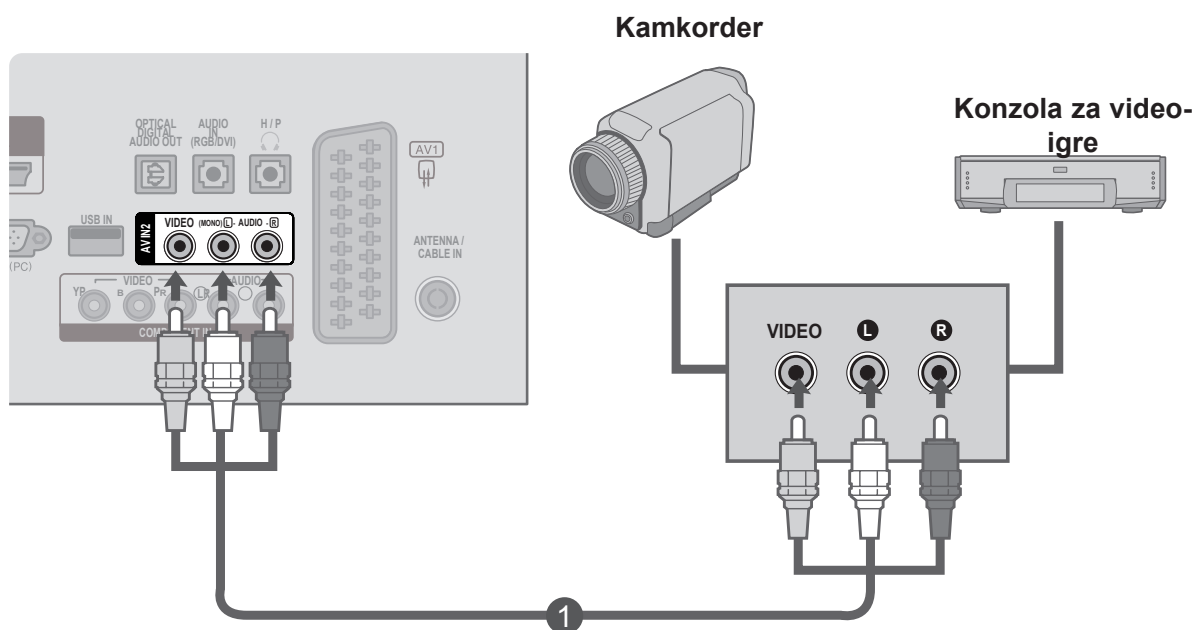

PODEŠAVANJE SPOLJNIH UREĐAJA

PODEŠAVANJE RAČUNARA

Prilikom korišćenja daljinskog upravljača, usmerite ga u pravcu senzora daljinskog upravljača na televizoru.

Povezivanje pomoću kabela sa 15-pinskim D-sub konektorom

- 1 Signalni kabl iz izlaznog priključka za monitor na **PC računaru** povežite sa priključkom **PC input** na televizoru.
- 2 ZVUK kabl sa **računara** priključite na ulaz **ZVUK IN (RGB/DVI)** priključci na televizoru.
- 3 Pritisnite dugme **INPUT** da izaberete **RGB**.
- 4 Uključite **računar**, a na televizoru će se prikazati ekran **računara**.
Televizor se može koristiti kao računarski monitor.

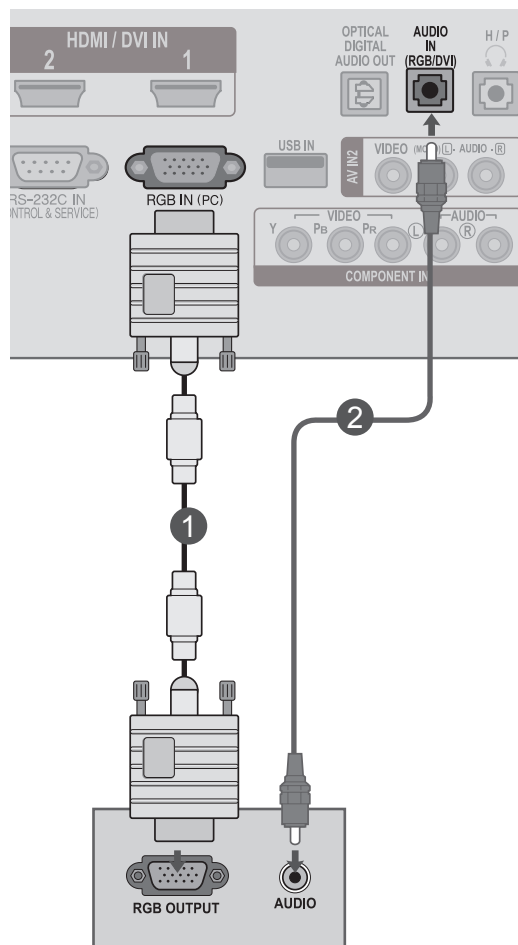

! NAPOMENA

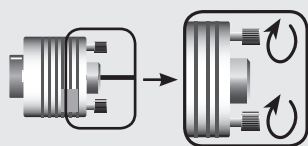

- Priključite signalni kabl i pritegnite ga okretanjem u pravcu strelice, kao što je prikazano na slici.

Povezivanje HDMI–DVI kablom

- 1 Povežite DVI izlaz računara sa **HDMI/DVI IN 1** ili **HDMI/DVI IN 2** priključkom na televizoru.
- 2 Povežite PC ZVUK izlaz sa priključkom **ZVUK IN (RGB/DVI)** na televizoru.
- 3 Uključite računar i televizor.
- 4 Izaberite **HDMI 1** ili **HDMI 2** pomoću dugmeta **INPUT** na daljinskom upravljaču.

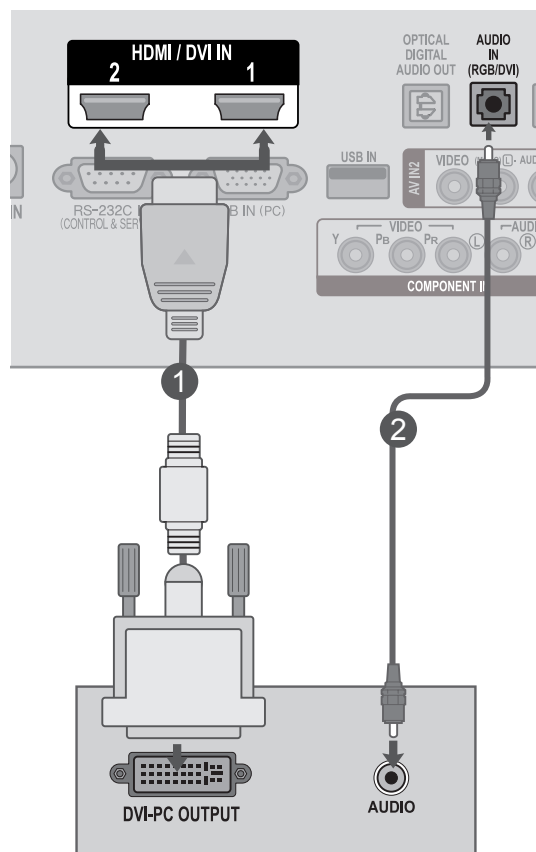

! NAPOMENA

- ▶ Ako želite da koristite režim HDMI-PC, potrebno je da oznaku ulaza postavite na PC režim.

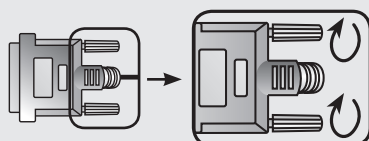

- ▶ Priključite signalni kabl i pritegnite ga okretanjem u pravcu strelice, kao što je prikazano na slici.

PODEŠAVANJE SPOLJNIH UREĐAJA

Povezivanje HDMI–HDMI kablom

- 1 Povežite HDMI izlaz računara sa **HDMI/DVI IN 1** ili **HDMI/DVI IN 2** priključkom na televizoru.
- 2 Uključite računar i televizor.
- 3 Izaberite **HDMI 1** ili **HDMI 2** pomoću dugmeta **INPUT** na daljinskom upravljaču.

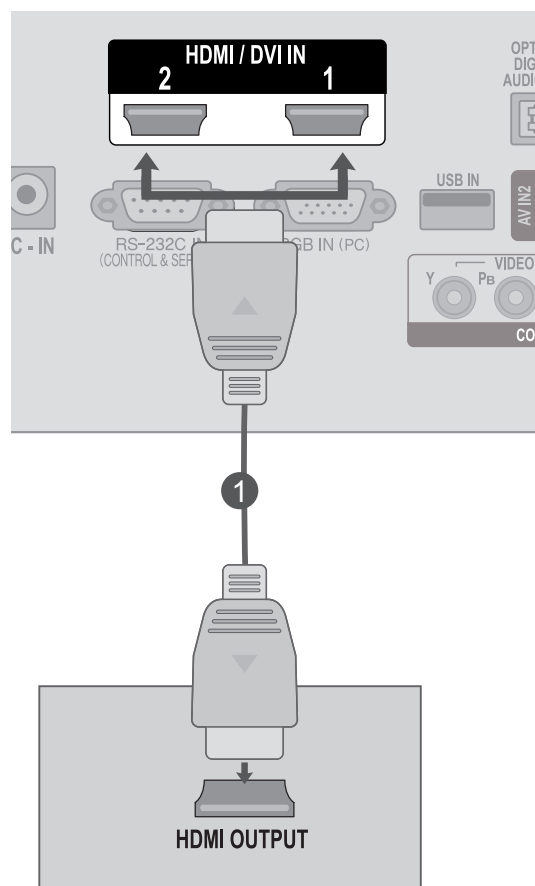

! NAPOMENA

- ▶ Proverite da li HDMI kabl ima oznaku High Speed HDMI Cable. Ako HDMI kablovi nisu High Speed HDMI, može doći do treperenja slike ili na ekranu neće biti slike. Koristite High Speed HDMI kabl..
- ▶ Ako želite da koristite režim HDMI-PC, potrebno je da oznaku ulaza postavite na PC režim..

ZADNJI POKLOPAC ZA UREĐIVANJE KABLOVA

Povežite kablove pomoću sistema za uređivanje kablova, kao što je prikazano na slici.

**M2080D / M2280D
M2380D / M2780D**

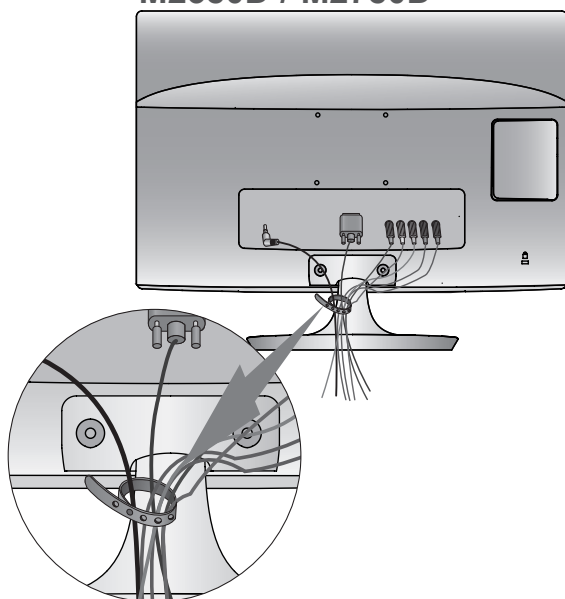

**M2080DF / M2280DF
M2380DF / M2780DF**

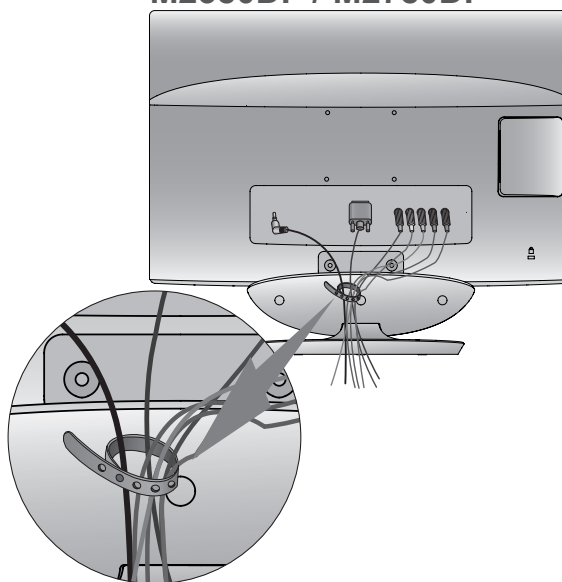

**M2080DB / M2280DB
M2380DB**

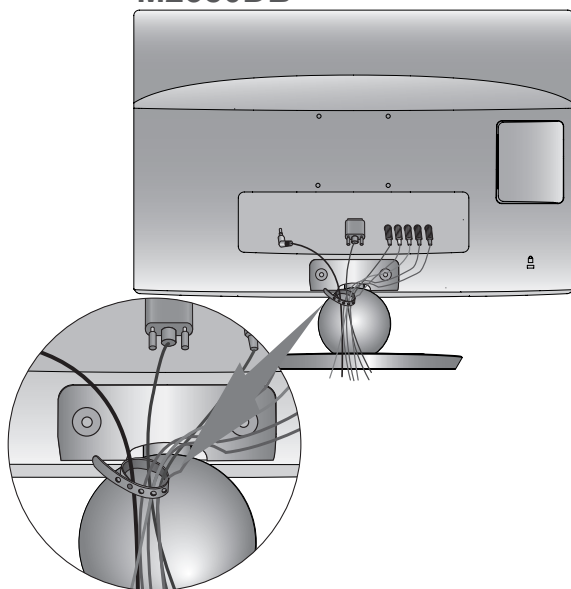

**M2080DN / M2280DN
M2380DN / M2780DN**

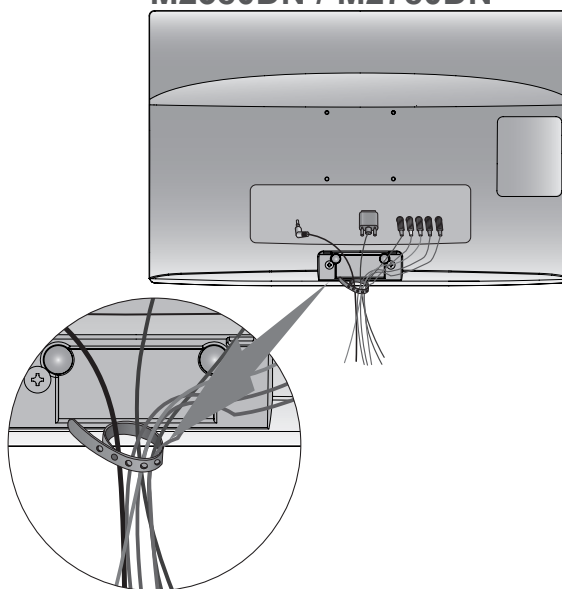

PODEŠAVANJE SPOLJNIH UREĐAJA

PODRŽANE REZOLUCIJE EKRANA

RGB[PC] režim

M2080D / M2080DF / M2080DB / M2080DN

Rezolucija	Horizontalna Frekvencija(kHz)	Vertikalna frekvencija(Hz)
640 x 480	31,469	59,94
640 x 480	37,5	75
800 x 600	37,879	60,317
800 x 600	46,875	75
832 x 624	49,725	64,55
1024 x 768	48,363	60
1024 x 768	60,023	75,029
1280 x 1024	63,981	60,02
1600 x 900	60	60

M2280D / M2380D / M2780D / M2280DF /
M2380DF / M2780DF / M2280DB / M2380DB /
M2280DN / M2380DN / M2780DN

Rezolucija	Horizontalna Frekvencija(kHz)	Vertikalna frekvencija(Hz)
720 x 400	31,468	70,08
640 x 480	31,469	59,94
640 x 480	37,5	75
800 x 600	37,879	60,317
800 x 600	46,875	75,0
1024 x 768	48,363	60,0
1024 x 768	60,023	75,029
1152 x 864	67,500	75,000
1280 x 1024	63,981	60,02
1280 x 1024	79,976	75,025
1680 x 1050	64,674	59,883
1680 x 1050	65,290	59,954
1600 x 1200	75,0	60,0
1920 x 1080	67,5	60

HDMI/DVI - PC režim

M2080D / M2080DF / M2080DB / M2080DN

Rezolucija	Horizontalna Frekvencija(kHz)	Vertikalna frekvencija(Hz)
640 x 480	31,469	59,94
640 x 480	37,5	75
800 x 600	37,879	60,317
800 x 600	46,875	75
832 x 624	49,725	64,55
1024 x 768	48,363	60
1024 x 768	60,023	75,029
1152 x 870	68,681	75,062
1280 x 1024	63,981	60,02
1600 x 900	60	60

M2280D / M2380D / M2780D / M2280DF /
M2380DF / M2780DF / M2280DB / M2380DB /
M2280DN / M2380DN / M2780DN

Rezolucija	Horizontalna Frekvencija(kHz)	Vertikalna frekvencija(Hz)
720 x 400	31,468	70,08
640 x 480	31,469	59,94
640 x 480	37,5	75
800 x 600	37,879	60,317
800 x 600	46,875	75,0
1024 x 768	48,363	60,0
1024 x 768	60,023	75,029
1152 x 864	67,500	75,000
1280 x 1024	63,981	60,02
1280 x 1024	79,976	75,025
1680 x 1050	64,674	59,883
1680 x 1050	65,290	59,954
1600 x 1200	75,0	60,0
1920 x 1080	67,5	60

HDMI/DVI - DTV režim

Rezolucija	Horizontalna Frekvencija(kHz)	Vertikalna frekvencija(Hz)
720 x 480	31,469	59,94
	31,5	60
720 x 576	31,25	50
1280 x 720	37,500	50
1280 x 720	44,96	59,94
	45	60
1920 x 1080	33,72	59,94
	33,75	60
1920 x 1080	28,125	50,00
1920 x 1080	27	24
1920 x 1080	33,75	30,00
1920 x 1080	56,250	50
1920 x 1080	67,43	59,94
	67,5	60

Komponentni režim

Rezolucija	Horizontalna Frekvencija(kHz)	Vertikalna frekvencija(Hz)
720 x 480	15,73	59,94
720 x 480	15,75	60,00
720 x 576	15,625	50,00
720 x 480	31,47	59,94
720 x 480	31,50	60,00
720 x 576	31,25	50,00
1280 x 720	44,96	59,94
1280 x 720	45,00	60,00
1280 x 720	37,50	50,00
1920 x 1080	33,72	59,94
1920 x 1080	33,75	60,00
1920 x 1080	28,125	50,00
1920 x 1080	56,25	50
1920 x 1080	67,432	59,94
1920 x 1080	67,5	60,00

! NAPOMENA

- ▶ Izbegavajte duže prikazivanje statične slike na ekranu televizora. Statična slika može trajno ostati utisnuta na ekranu; koristite čuvar ekrana ako je moguće.
- ▶ Mogu nastati smetnje u rezoluciji, u vertikalnom obliku, kontrastu ili osvetljaju u režimu PC. Promenite režim PC u drugu rezoluciju ili promenite brzinu osvežavanja ili podesite osvetljaj i kontrast u meniju dok slika ne postane jasna. Ukoliko se brzina osvežavanja grafičke kartice u PC ne može promeniti, onda promenite grafičku karticu u PC ili pitajte za savet proizvođača grafičke kartice računara.
- ▶ Ulazni oblici signala za sinhronizaciju horizontalnih i vertikalnih frekvencija su razdvojeni.
- ▶ Signalnim kablom povežite izlazni priključak za monitor na računaru i RGB (PC) priključak na televizoru ili signalnim kablom povežite izlazni HDMI priključak na računaru sa HDMI/DVI IN priključkom na televizoru.
- ▶ Audio kablom povežite računar i ulazni audio priključak na televizor. (Audio kablovi se ne dobijaju uz televizor).
- ▶ Ukoliko koristite zvučnu karticu, onda podesite zvuk računara po potrebi.
- ▶ Ako grafička kartica na računaru ne daje istovremeno analogni i digitalni RGB signal, povežite samo RGB ili HDMI/DVI IN da biste na televizoru prikazivali sadržaj sa računara.
- ▶ Ako grafička kartica na računaru daje istovremeno analogni i digitalni RGB signal, podesite televizor na RGB ili HDMI signal. (Drugi režim automatski će biti podešen na „Plug and Play“.)
- ▶ DOS režim možda neće raditi sa nekim video karticama ako koristite HDMI-DVI kabl.
- ▶ Ako koristite predugačak RGB-PC kabl, onda mogu nastati smetnje na ekranu. Preporučujemo dužinu kabla ispod 5 m. To omogućava najbolji kvalitet slike.

GLEĐANJE TELEVIZIJE / UPRAVLJANJE PROGRAMOM

KLJUČNE FUNKCIJE DALJINSKOG UPRAVLJAČA

Prilikom korišćenja daljinskog upravljača, usmerite ga u pravcu senzora daljinskog upravljača na televizoru.

GLEĐANJE TV / UPRAVLJANJE PROGRAMOM



- ⏻ (NAPAJANJE)** Uključuje TV iz stanja mirovanja ili ga vraća u stanje mirovanja.
- Ušteda energije** Podešavanje režima uštede energije na televizoru. (► str. 72.)
- TV/PC** Izbor režima TV ili PC.
- INPUT** Režim spoljnog ulaza se ciklično menja prema uobičajenom redosledu.
- TV/RAD** Služi za biranje radija, TV i DTV kanala.
- Numerički tasteri 0~9** Služi za biranje programa.
Služi za biranje numerisanih stavki u meniju.
- LIST (spisak)** Prikazuje tabelu programa. (► str. 62.)
- Q.VIEW** Vraća prethodno gledani program.
- MENU** Služi za izbor menija.
Briše sve poruke sa ekrana i vraća se na prikaz TV-a sa bilo kog od menija. (► str. 44.)
- VODIČ** Prikazuje raspored programa. (► str. 65 do 68)
- Q. MENU** Izabira željeni brzi izvor menija. (Odnos širine i visine, Clear Voice II, Režim slike, Režim zvuka, ZVUK, Sleep tajmer, Omiljeni, USB uređaj). (► str.43)
- DUGME ZA SMER** (gore/dole/levo/desno) Omogućava vam da se krećete kroz menije na ekranu i podešava sistemska podešavanja prema vašim prioritetima.
- OK** Potvrđuje vaš izbor ili prikazuje trenutni režim.
- BACK** Omogućava korisniku da se vrati jedan korak nazad u interaktivnoj aplikaciji, EPG ili ostalim interaktivnim funkcijama korisnika.
- INFO ⓘ** Prikazuje informacije o trenutnom ekranu.
- EXIT** Briše sve poruke sa ekrana i vraća se na prikaz televizije iz bilo kog menija.
- Tasteri u boji** Ovi tasteri služe za uređivanje teleteksta (samo za boji modele koji poseduju funkciju TELETEKST) ili programa.

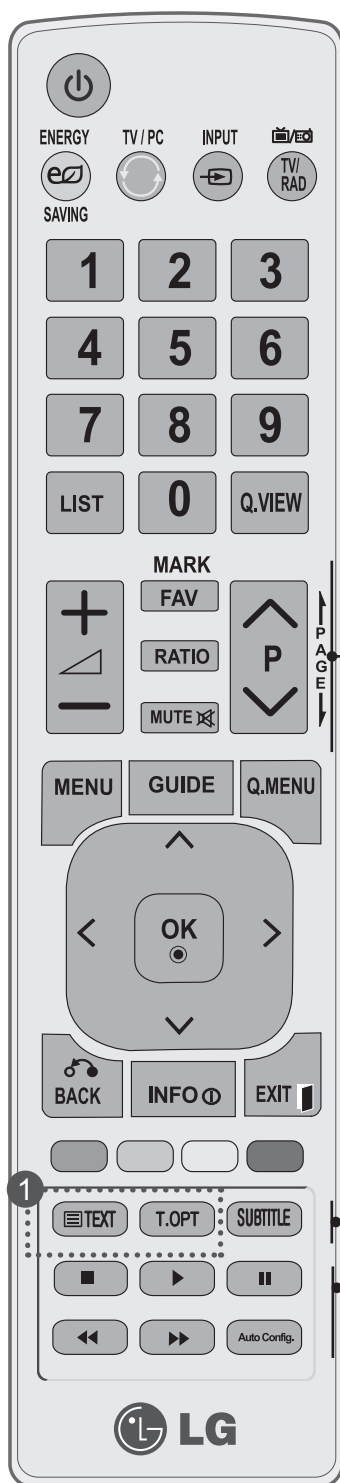

VOLUME Podešava jačinu zvuka.
Naviše/Dole

FAV Prikazuje izabrani omiljeni program.
(► str. 63)

Obeležeži Markira i demarkira programe u meniju USB.

RATIO (Razmera) Izaberite željeni odnos aspekta slike.

MUTE Uključuje i isključuje zvuk.

Program GORE/DOLE Služi za biranje programa.

PAGE GORE/DOLE Kretanje iz jednog kompletnog skupa informacije na sledeći.

1 DUGMAD ZA TELETEKST BUTTONS Ovi tasteri se koriste za teletekst. Za više detalja pogledajte odeljak „Teletekst“. (► str. 134 do 135)

SUBNaslov (titl) Opoziva vaš prioritetni jezik titla u digitalnom režimu.

USB meni kontrolna dugmad USB meni(Lista fotografija i Muzička lista ili Lista filmova).

Auto. konfiguracija Automatski podešava položaj slike i umanjuje nestabilnost slike.

Postavljanje baterija

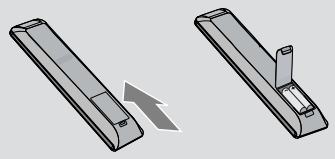

- Otvorite poklopac odeljka za baterije na pozadini i postavite baterije vodeći računa o polaritetu (+sa +,-sa -).
- Stavite dve AAA baterije od 1,5 V. Nemojte mešati stare ili korišćene baterije sa novim baterijama.
- Zatvorite poklopac.
- Da biste izvadili baterije, izvršite postupak obratnim redosledom od onog prilikom instalacije.

GLEĐANJE TELEVIZIJE / UPRAVLJANJE PROGRAMOM

UKLJUČIVANJE TELEVIZORA

- Kada Vam je TV uključen, onda ćete biti u stanju da koristite ove karakteristike.

- 1 Najpre, ispravno priključite kabli.
U ovoj fazi TV je u stanju mirovanja.
- 2 Da biste uključili TV dok je u stanju mirovanja, pritisnite dugme ϕ / I , **INPUT** ili **P** \wedge \vee na televizoru, ili pritisnite dugme **POWER**, **INPUT**, **P** \wedge \vee ili neko od **NUMERIČKE** dugmadi na daljinskom upravljaču, nakon čega će se televizor uključiti.

Pokretanje podešavanja

Ako se OSD (meni na ekranu) prikaže na ekranu nakon što uključite TV, možete podesiti opcije **Jezik**, **Postavke režima**, **Država** ili **Postavi lozinku** (kada je kao država izabrana Francuska), **Automatsko podešavanje**.

Napomena:

- a. Ako zatvorite, a da niste završili početna podešavanja, meni „Initial Setting“ (Početna podešavanja) može ponovo da se prikaže.
- b. Pritisnite dugme BACK (Nazad) da biste promenili trenutni OSD na prethodni OSD.
- c. U onim državama gde nema emitovanje potvrđenih DTV Standardana, neke DTV karakteristike možda neće raditi, u zavisnosti od okruženja DTV emitovanja.
- d. Režim „Kućna upotreba“ je optimalno podešenje za kućno okruženje i kod TV-a je unapred definisan režim.
- e. Režim „Demo za prodavnice“ je optimalno podešenje za okruženje u prodavnici. „Ako korisnik modifikuje podatke o kvalitetu slike, onda režim „Demo za prodavnice“ postavlja proizvod u početno stanje koje je od naše strane podešeno nakon određenog vremena.
- f. Režim (Kućna upotreba, Demo za prodavnice) može da se promeni tako što će se izvršavati Postavke režima u meniju OPCIJA.
- g. Kada je za državu odabrana Francuska, lozinka nije '0', '0', '0', '0', već '1', '2', '3', '4'.

IZBOR PROGRAMA

- 1 Izaberite broj programa pomoću dugmadi **P** \wedge \vee ili **NUMERIČKE** dugmadi.

PODEŠAVANJE JAČINE ZVUKA

- 1 Pritisnite dugme \triangleleft + ili - da podesite jačinu zvuka.
- 2 Ukoliko želite da isključite zvuk, pritisnite dugme **MUTE**.

Ako želite da otkazete ovu funkciju, pritisnite dugme **MUTE**, \triangleleft + , -.

BRZI MENI

OSD (prikaz menija na ekranu) na vašem TV-u se može neznatno razlikovati od onoga prikazanog u ovom uputstvu.

Q.Menu (brzi meni) je meni sa funkcijama koje korisnik najčešće koristi.

Format slike: Izbor željenog formata slike. Kao postavku zuma, izaberiet 14:9, Zum i Bioskop zumiranje u meniju Format slike. Nakon završetka podešavanja zuma, ekran se vraća nazad u Brzi meni.

Razgovetan glas II : Ova funkcija pomaže da korisnik bolje čuje ljudski glas tako što odvaja opseg ljudskog glasa od drugih zvukova.

Režim slike: Izaberite željeni režim slike.

Režim zvuka: Pomoću ove funkcije automatski se bira najoptimalnija kombinacija zvuka za tip sadržaja koji se gleda. Izbor željenog načina zvuka.

ZVUK: Služi za izbor zvuka.

Sleep tajmer: Podesite tajmer za isključivanje.

Omiljeni: Izbor omiljenih programa.

USB uređaj: Izaberite opciju „Izbaci“ da biste uklonili USB uređaj.

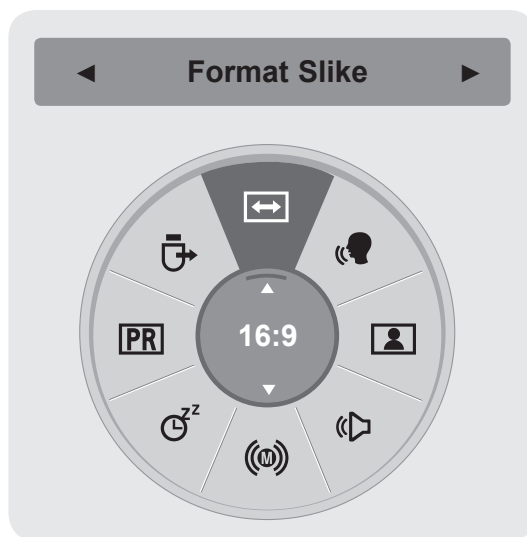

- 1   Prikaži svaki meni.
- 2  Izaberite vaš željeni izvor.
- 3 

- Pritisnite dugme **BACK** da biste se vratili na prethodni ekran menija.



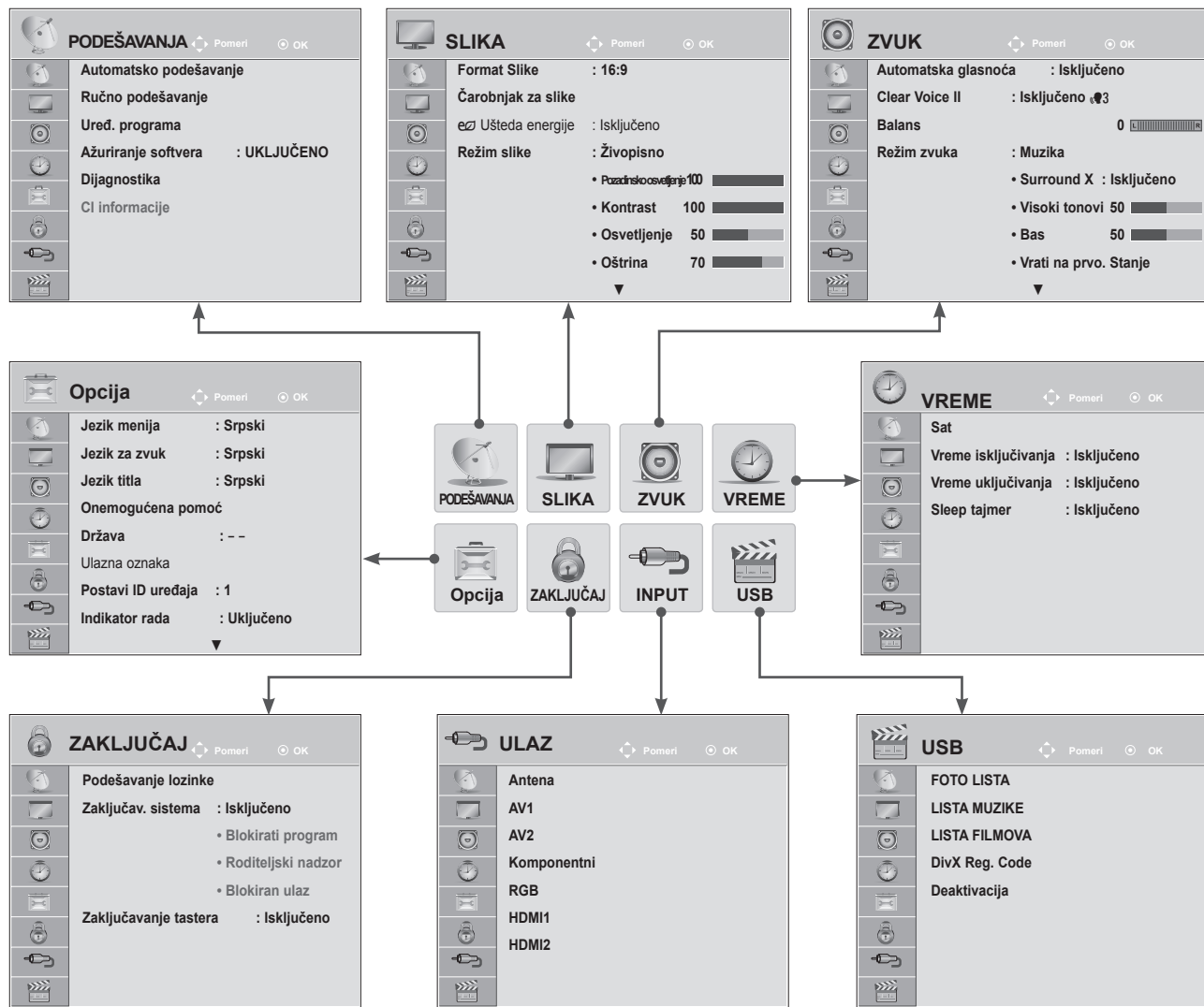

GLEĐANJE TELEVIZIJE / UPRAVLJANJE PROGRAMOM

IZBOR I PODEŠAVANJE MENIJA NA EKRANU

OSD (meni na ekranu) na vašem televizoru može neznatno razlikovati od onoga prikazanog u ovom uputstvu.



GLEĐANJE TV / UPRAVLJANJE PROGRAMOM

- 1   Prikaži svaki meni.
- 2   Izbor stavke menija.
- 3  Premeštanje prema meniju koji iskače.

- Pritisnite dugme **MENU** ili **EXIT** da biste zatvorili prozor s menijem.
- Pritisnite dugme **BACK (Nazad)** da biste se vratili na prethodni meni ekrana.

! NAPOMENA

► Opcija **CI informacije** nije dostupna u analognom režimu.

AUTOMATSKA PRETRAGA PROGRAMA

(Za sve države osim Finske, Švedske, Danske i Norveške)

Upotrebite ovu funkciju da automatski pronađete i memorišete sve programe na raspolaganju.

Ako pokrenete automatsko programiranje u digitalnom režimu, onda će sve prethodno memorisane servis informacije biti izbrisane.

Maksimalan broj programa koji se može uskladištiti je 1000, ali taj broj može neznatno varirati zavisno od emitovanih signala.

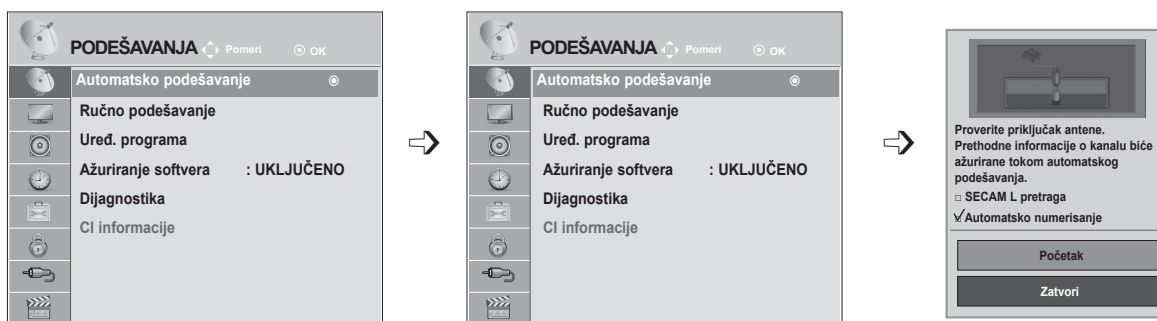

-   Izaberite **PODEŠAVANJA**.
-   Izaberite **Automatsko podešavanje**.
-   Izaberite **Antene**.
-  Pokrenite **Automatsko podešavanje**.

- Koristite **NUMERIČKU** dugmad da biste uneli četvorocifrenu lozinku kada je **Zaključavanje sistema postavljeno na „Uključeno“**.
- Ukoliko želite da nastavite sa automatskim podešavanjem, izaberite **Počni** pomoću tastera **^ v**. Zatim, pritisnite dugme **OK**. U suprotnom, izaberite **Zatvori**.
- **Automatsko numerisanje**: Izaberite da li ćete za podešavanje koristiti brojeve programa koje šalju stanice koje emituju program.
- Ako je u meniju Zemlja izabrana **Italija**, a iskačući ekran se prikaže nakon automatskog podešavanja jer je došlo do konflikta u programima, izaberite željenu stanicu za problematični broj programa.

- Pritisnite dugme **MENU** ili **EXIT** da biste zatvorili prozor s menijem.
- Pritisnite dugme **BACK (Nazad)** da biste se vratili na prethodni meni ekrana.

GLEĐANJE TELEVIZIJE / UPRAVLJANJE PROGRAMOM

AUTOMATSKA PRETRAGA PROGRAMA

(Samo za Finsku, Švedsku, Dansku i Norvešku)

DVB-C automatsko podešavanje je meni za korisnike u zemljama koje podržavaju DVB kablovski sistem.

Upotrebite ovu funkciju da automatski pronađete i memorišete sve programe na raspolaganju.

Ako pokrenete automatsko programiranje u digitalnom režimu, onda će sve prethodno memorisane servis informacije biti izbrisane.

Ako želite da izaberete **antenu**,

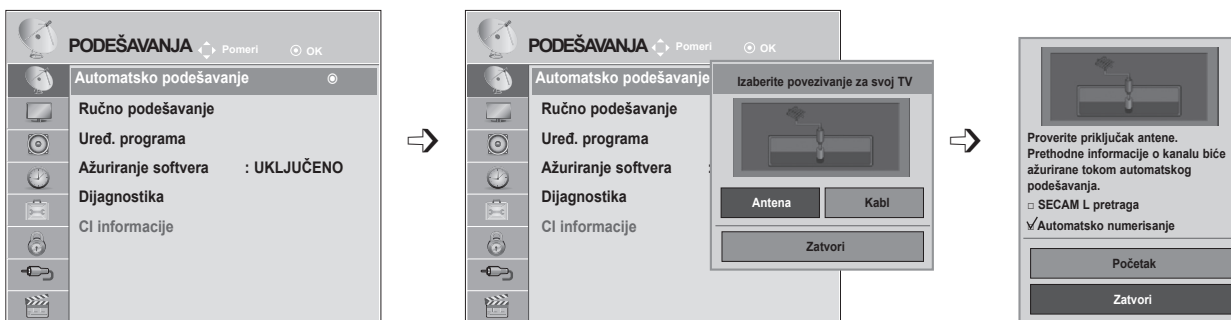

- 1   Izaberite **PODEŠAVANJA**.
- 2   Izaberite **Automatsko podešavanje**.
- 3   Izaberite **Antene**.
- 4   Izaberite **Počni**.
- 5  Pokrenite **Automatsko podešavanje**.

- Koristite **NUMERIČKU** dugmad da biste uneli četvorocifrenu lozinku kada je **Zaključavanje sistema postavljeno na „Uključeno“**.
- Ako želite da nastavite sa automatskim podešavanjem, izaberite opciju **Počni** pomoću dugmeta $\wedge \vee$. Zatim, pritisnite dugme OK. U suprotnom, izaberite **Zatvori**.
- **Automatsko numerisanje**: Izaberite da li ćete za podešavanje koristiti brojeve programa koje šalju stanice koje emituju program.

- Pritisnite dugme **MENU** ili **EXIT** da biste zatvorili prozor s menijem.
- Pritisnite dugme **BACK (Nazad)** da biste se vratili na prethodni meni ekrana.

Ako želite da izaberete **Kabl**,

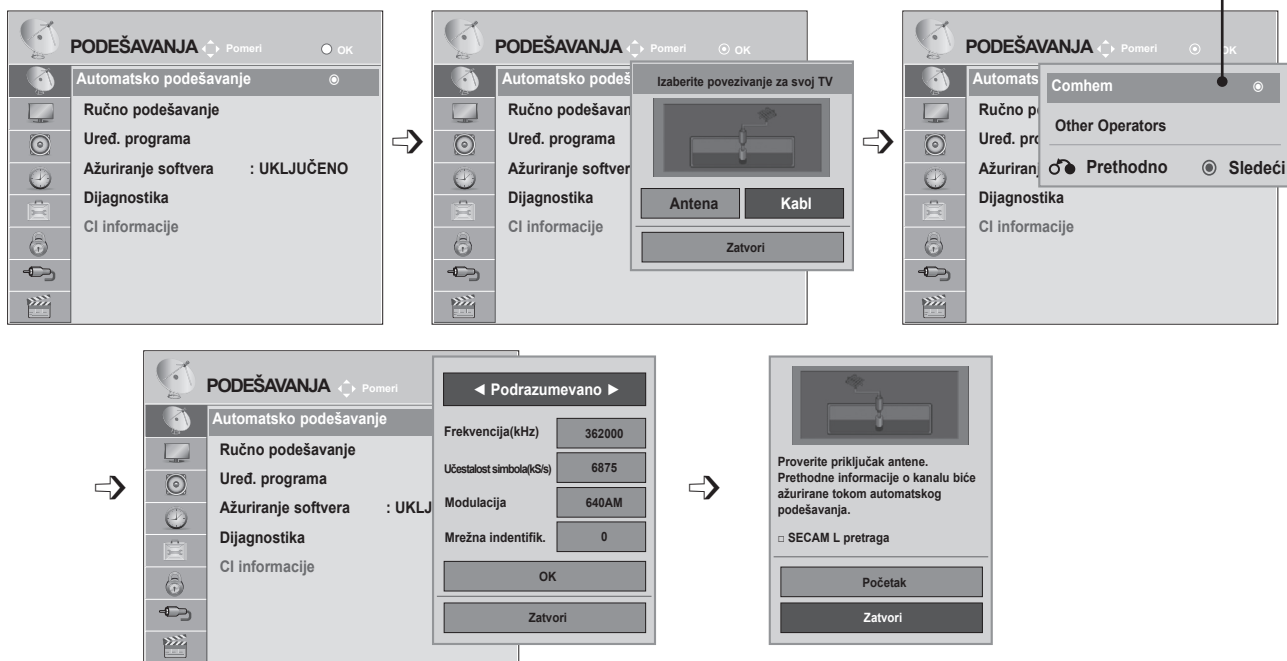

- 1 Izaberite **PODEŠAVANJA**.
- 2 Izaberite **Automatsko podešavanje**.
- 3 Izaberite **Kabl**.
- 4 Izaberite **Comhem** ili **Drugi operateri**.
- 5 Izaberite **Podrazumevano**, **Pun** ili **Korisnik**.
- 6 Napravite odgovarajuća podešavanja. (Osim u režimu Pun)

- 7 Izaberite **Zatvori**.
- 8 Izaberite **Počni**.
- 9 Pokrenite **Automatsko podešavanje**.

- Koristite **NUMERIČKU** dugmad da biste uneli četvorocifrenu lozinku kada je **Zaključavanje sistema postavljeno na „Uključeno“**.
- Ako želite da nastavite sa automatskim podešavanjem, izaberite opciju **Počni** pomoću dugmeta $\wedge \vee$. Zatim, pritisnite dugme OK. U suprotnom, izaberite **Zatvori**.
- **Automatsko numerisanje**: Izaberite da li ćete za podešavanje koristiti brojeve programa koje šalju stanice koje emituju program.

- Pritisnite dugme **MENU** ili **EXIT** da biste zatvorili prozor s menijem.
- Pritisnite dugme **BACK (Nazad)** da biste se vratili na prethodni meni ekrana.

GLEĐANJE TELEVIZIJE / UPRAVLJANJE PROGRAMOM

- **Kada izaberete opciju Kabl**, ekran za izbor opcije **Operater kablovske usluge** se može razlikovati u zavisnosti od države.
- Iskačući prozor za izbor između opcija **Comhem** i **Ostali operateri** se pojavljuje samo na početku i to samo u 3 slučaja, kada pristupate meniju **Početna postavka**, kada menjate sa postavke **Antena** na Kabl ili kada pristupate meniju nakon promene postavke **Država**.
- Ako želite da izaberete opciju **Operater usluge** u drugim situacijama, to možete uraditi ako izaberete **PODEŠAVANJE** → **Podešavanje kablovske DTV** → **Operater servisa**.

- Sertifikovani operateri servisa: Švedska(Comhem), Danska(YouSee, Stofa).
- Ako nema nijednog operatera servisa kojeg želite, izaberite opciju **Ostali operateri**.
- Ako izaberete opciju Ostali operateri ili ako je za izabranu zemlju podržana samo opcija Ostali operateri, pretraživanje svih kanala može da traje duže ili neki od kanala neće biti obuhvaćeni pretragom. Ako se neki kanali ne pojave, postupite na sledeći način:
 1. **PODEŠAVANJE** → **Automatsko podešavanje** → **Kabl**
 2. Unesite dodatne vrednosti, poput frekvencije, brzine signala, modulacije i mrežne identifikacije. (Navedene informacije možete potražiti od dobavljača usluga kablovske televizije.)

Potrebne su sledeće vrednosti da biste brzo i tačno pretraživali sve dostupne programe.

Najčešće korišćene vrednosti date su kao „podrazumevane“.

Međutim, da biste dobili tačna podešavanja, raspitajte se u servisu za kabl.

Kada pokrenete automatsko podešavanje u režimu DVB kabla, izaberite opciju „Potpuno“ za pretragu svih frekvencija kako biste pronašli dostupne kanale.

U slučaju kada se program ne pretražuje selekcijom Default, onda pretraživanje izvršite selekcijom Full.

Međutim, u slučaju kada se program pretražuje pomoću Full, vreme za Auto Tuning (automatsko podešavanje) može da bude previše veliko.

- **Frekvencija:** Unesite korisnički definisanu opseg frekvencija.
- **Učestalost simbola :** Unesite opseg simbola koji definiše korisnik (opseg simbola: brzina kojom uređaj poput modema, šalje simbole nekom kanalu).
- **Modulacija :** Unesite modulaciju koju definiše korisnik. (Modulacija: učitavanje ZVUK ili video signala u uređaj).
- **Mrežna identifik.:** Jedinstveni identifikator koji se dodeljuje svakom korisniku.

AUTOMATSKA PRETRAGA PROGRAMA

Ako izaberete „-“ u okviru podešavanja države, (osim za Finsku, Švedsku, Dansku i Norvešku)

Za gledanje DVB-C programa u svim državama osim Finske, Švedske, Danske i Norveške, izaberite '- ' u okviru postavke **Država** u meniju **OPCIJA**.

U okviru postavki za Automatsko podešavanje, možete izabrati režim Korisnik ili **Pun**.

Prilikom podešavanja frekvencija u režimu **Korisnik** možda će se promeniti informacije o matičnoj frekvenciji, a odgovarajuće informacije zavise od operatera kablovske televizije kojeg koristite.

Prilikom podešavanja frekvencija u režimu **Pun**, neki kanali možda neće biti dostupni kod nekih operatera kablovske televizije, a podešavanje može dugo trajati.

Napomena

- ▶ Vaš dobavljač kablovske televizije može naplatiti tu uslugu ili tražiti od vas da pristanete na njegove uslove i odredbe poslovanja.
- ▶ DVB-C kablovska televizija možda neće pravilno raditi kod nekih dobavljača kablovske televizije.
- ▶ Kompatibilnost sa DVB-C digitalnim kablovskim programima nije zagarantovana.

! NAPOMENA

- ▶ M**80D/DF/DB/DN-PYM ne podržava DVB-C. (Proverite ime modela na nalepnici na zadnjoj strani proizvoda.)

GLEĐANJE TELEVIZIJE / UPRAVLJANJE PROGRAMOM

PODEŠAVANJE KABLOVSKE DTV (SAMO U KABLOVSKOM REŽIMU)

Koliko će izbora u odabiru kablovskog operatera neko imati zavisi od toga koliko kablovskih operatera ima u toj zemlji, i ako je za svaku zemlju taj broj 1, onda nema odzivne funkcije.

Nakon promene operatera, pojaviće se prozor sa upozorenjem da će mapa kanala biti izbrisana kada pritisnete dugme **OK** ili ako izaberete opciju „Zatvori“, a ako izaberete **DA**, pojaviće se iskačući prozor za automatsko podešavanje.

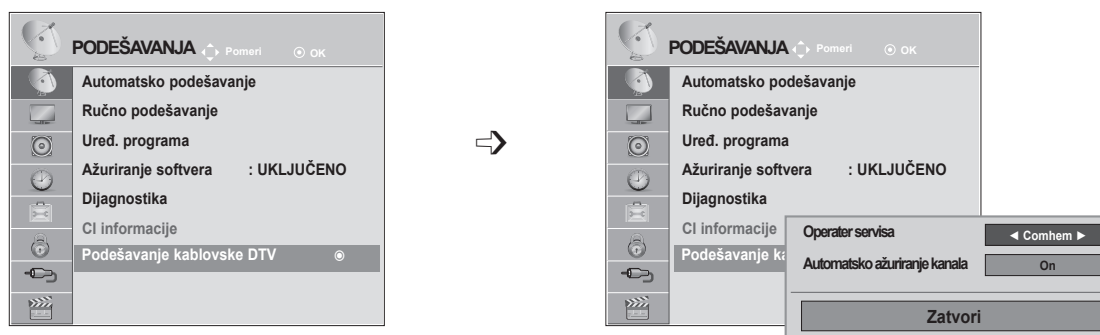

- 1   Izaberite **PODEŠAVANJA**.
- 2   Izaberite **Podešavanje kablovske DTV**.
- 3   Izaberite **Operater servisa** ili **Automatsko ažuriranje kanala**.
- 4  Izaberite željeni izvor.

- Ako izaberete Kabl, prikazaće se meni Podešavanje kablovske DTV.
- Kada je Automatsko ažuriranje kanala postavljeno na Uključeno, informacije o kanalu će se automatski ažurirati kad god se promene informacije na mreži.
- Kada je Automatsko ažuriranje kanala postavljeno na Isključeno, informacije o kanalu se neće ažurirati.

- Pritisnite dugme **MENU** ili **EXIT** da biste zatvorili prozor s menijem.
- Pritisnite dugme **BACK (Nazad)** da biste se vratili na prethodni meni ekrana.

RUČNO PODEŠAVANJE PROGRAMA (U DIGITALNOM REŽIMU)

Ručna pretraga vam dopušta da ručno dodate program na vaš spisak za programe.

(Za sve države osim Finske, Švedske, Danske i Norveške i prilikom izbora opcija Antena ako su izabrane Finska, Švedska, Danska i Norveška ili zemlja "--")

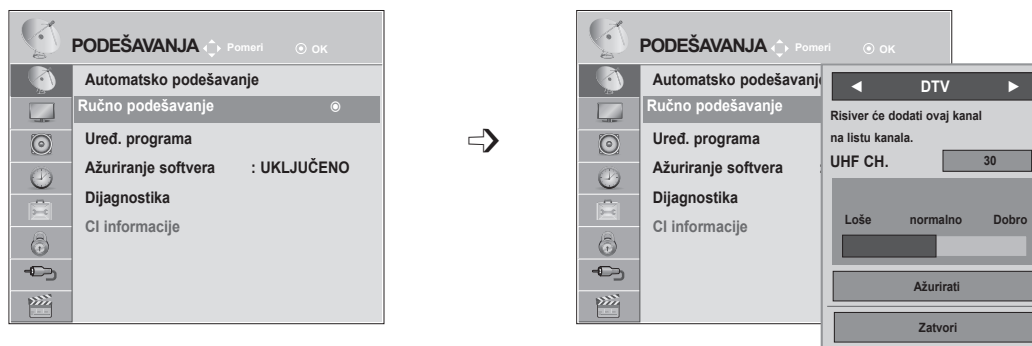

-   Izaberite **PODEŠAVANJA**.
-   Izaberite **Ručno podešavanje**.
-   Izaberite **DTV**.
-   Izaberite željeni broj kanala.

- Koristite **NUMERIČKU** dugmad da biste uneli četvorocifrenu lozinku kada je **Zaključavanje sistema** postavljeno na „Uključeno“.

- Pritisnite dugme **MENU** ili **EXIT** da biste zatvorili prozor s menijem.
- Pritisnite dugme **BACK (Nazad)** da biste se vratili na prethodni meni ekrana.

GLEĐANJE TELEVIZIJE / UPRAVLJANJE PROGRAMOM

(Prilikom izbora opcija **Kabl** (režim DVB kabl) ako su izabrane **Finska, Švedska, Danska i Norveška** ili zemlja "--")

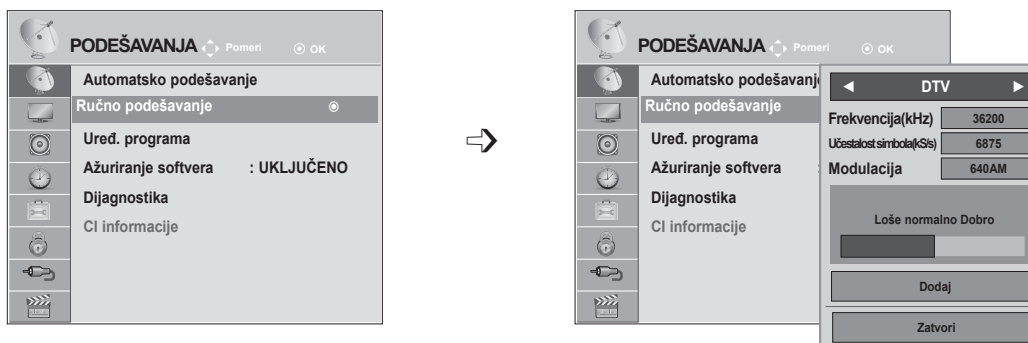

- 1   Izaberite **PODEŠAVANJA**.
- 2   Izaberite **Ručno podešavanje**.
- 3   Izaberite **DTV**.
- 4    Izaberite željeni broj kanala.

- Koristite **NUMERIČKU** dugmad da biste uneli četvorocifrenu lozinku kada je **Zaključavanje sistema postavljeno na „Uključeno“**.
- **Učestalost simbola**: Unesite korisnički podešenu učestalost simbola. (opseg simbola: brzina kojom uređaj poput modema, šalje simbole nekom kanalu.)
- **Modulacija** : Unesite modulaciju koju definiše korisnik. (Modulacija: učitavanje ZVUK ili video signala u uređaj).

- Pritisnite dugme **MENU** ili **EXIT** da biste zatvorili prozor s menijem.
- Pritisnite dugme **BACK (Nazad)** da biste se vratili na prethodni meni ekrana.

! NAPOMENA

- ▶ M**80D/DF/DB/DN-PYM ne podržava DVB-C. (Proverite ime modela na nalepnici na zadnjoj strani proizvoda.)

Da bi se program pravilno dodao u režimu DVB kabl, potrebno je uneti frekvenciju, učestalost simbola i režim modulacije. Tačne vrednosti tražite od dobavljača kablovske usluge.

RUČNO PODEŠAVANJE PROGRAMA (U ANALOGNOM REŽIMU)

Ručno podešavanje vam omogućava da ručno podesite i uredite stanicu u bilo kakvom rasporedu po vašoj želji.

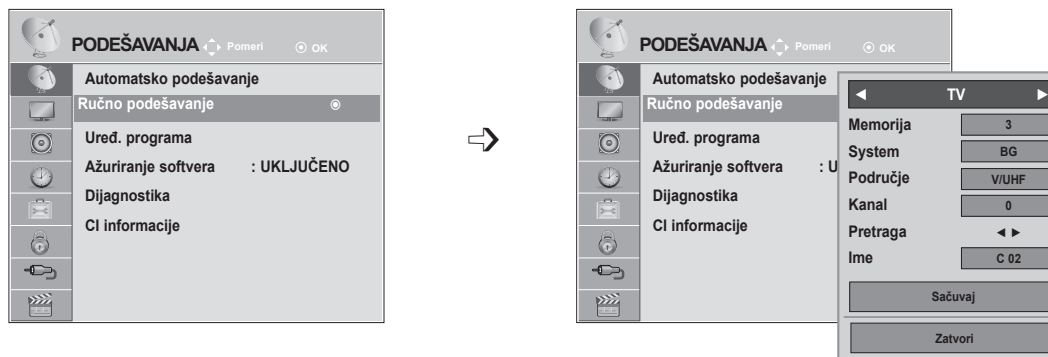

1 Izaberite **PODEŠAVANJA**.

2 Izaberite **Ručno podešavanje**.

3 Izaberite **TV**.

4 ili Izaberite željeni broj programa.

5 Izaberite **TV** sistem.

6 Izaberite **V/UHF** ili **Kabl**.

7 ili Izaberite željeni broj kanala.

8 Započnite pretraživanje.

9 Izaberite **Sačuvaj**.

- Pritisnite dugme **MENU** ili **EXIT** da biste zatvorili prozor s menijem.
- Pritisnite dugme **BACK (Nazad)** da biste se vratili na prethodni meni ekrana.

• Koristite NUMERIČKU dugmad da biste uneli četvorocifrenu lozinku kada je **Zaključavanje sistema postavljeno na „Uključeno“**.

• **L**: SECAM L/L (Francuska)

BG : PAL B/G, SECAM B/G (Evropa/Istočna Evropa/Azija/Novi Zeland/Bliski Istok/Afrika/Australija)

I: PAL I/II (Velika Britanija / Irska / Hong Kong / Južna Afrika)

DK : PAL D/K, SECAM D/K (Istočna Evropa/Kina/Afrika/Zajednica nezavisnih država)





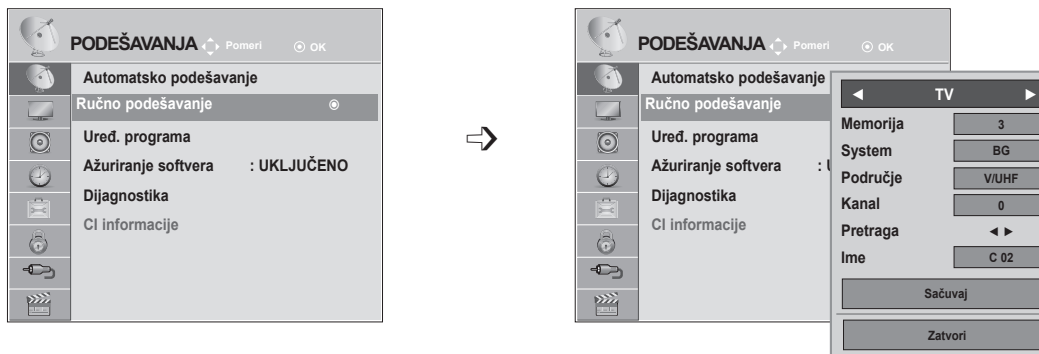









• Za memorisanje sledećeg kanala ponovite korake od 4 do 9.

GLEĐANJE TELEVIZIJE / UPRAVLJANJE PROGRAMOM



■ Određivanje naziva stanice

Možete odrediti naziv stanice sa pet slovnih mesta za svaki broj programa.

- 1   Izaberite **PODEŠAVANJA**.
- 2   Izaberite **Ručno podešavanje**.
- 3   Izaberite **TV**.
- 4   Izaberite **Ime**.
- 5   Izaberite poziciju i izvršite svoj izbor za sledeći drugi karakter, i na taj način produžite u nastavku.
Možete koristiti slova od **A** do **Z**, brojeve od **0** do **9**, znakove **+/-** i razmak.
- 6   Izaberite **Zatvori**.
- 7   Izaberite **Sačuvaj**.

- Pritisnite dugme **MENU** ili **EXIT** da biste zatvorili prozor s menijem.
- Pritisnite dugme **BACK (Nazad)** da biste se vratili na prethodni meni ekrana.

UREĐIVANJE PROGRAMA

Ukoliko je neki broj programa preskočen, to znači da nećete biti u stanju da ga izaberete upotrebom dugmeta **P** ^ v tokom gledanja televizije.

Ako želite da izaberete preskočeni program, direktno unesite broj programa pomoću **NUMERIČKIH tastera** ili ga izaberite u meniju za uređivanje programa.

Ova funkcija vam omogućava da preskočite snimljeni programi.

Možete da promenite broj programa tako što ćete koristiti funkciju Premesti, ako je opozvan izbor opcije Automatsko numerisanje kada pokrenete Automatsko podešavanje.

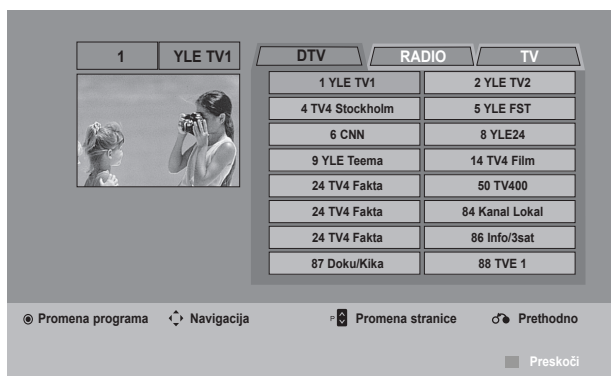
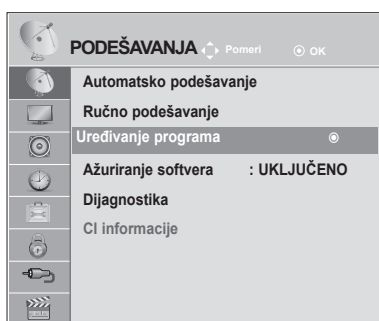

-   Izaberite **PODEŠAVANJA**.
-   Izaberite **Uređivanje programa**.
-  Uđite u **Uređivanje programa**.
-  Izaberite program kojeg treba snimiti ili preskočiti.

- Koristite **NUMERIČKU** dugmad da biste uneli četvorocifrenu lozinku kada je **Zaključavanje sistema postavljeno na „Uključeno“**.

- Pritisnite dugme **MENU** ili **EXIT** da biste zatvorili prozor s menijem.
- Pritisnite dugme **BACK (Nazad)** da biste se vratili na prethodni meni ekrana.

GLEĐANJE TELEVIZIJE / UPRAVLJANJE PROGRAMOM

U DTV/RADIO REŽIMU

■ Preskakanje broja programa

1  Izaberite broj programa kojeg treba preskočiti.

2  Okrenite broj programa na plavo.

3  Otpustite.

- Ako su neki programi preskočeni, biće prikazani u plavoj boji, a tokom gledanja televizije nećete moći da ih izaberete pomoću dugmadi P ^ v .
- Ako želite da izaberete program koji se preskače, onda direktno unesite broj programa sa tasterima BROJKI ili izaberite ga u uređivanju programa ili EPG.

U TV REŽIMU

Ova funkcija vam omogućava da izbrišete ili preskočite snimljene programe. Takođe možete premestiti neke kanale na drugim brojevima programa.

■ Brisanje programa

1  Izaberite broj programa kojeg treba preskočiti.



2  Okrenite broj programa na crveno.

3  Izbriši.  Otpustite.

- Izabrani program biće izbrisan, a ostali programi će biti pomereni za jedno mesto nagore.

■ Premeštanje programa

1  Izaberite broj programa kojeg treba preskočiti.

2   Okrenite broj programa na zeleno.



3  Otpustite.

■ Auto sortiranje

- 1  **ŽUTO** Pokrenite automatsko sortiranje.

- Čim jednom pokrenete automatsko sortiranje, više ne možete uređivati programe.

■ Preskakanje broja programa





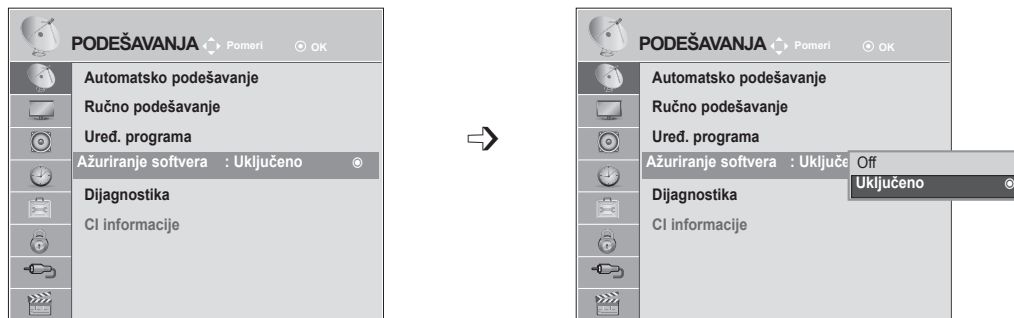

- 1  Izaberite broj programa kojeg treba preskočiti.
- 2  **PLAVO** Okrenite broj programa na plavo.
- 3  **PLAVO** Otpustite.

- Ukoliko je neki broj programa preskočen, nećete moći da ga izaberete pomoću dugmadi P ^ v tokom normalnog gledanja televizije.
- Ako želite da izaberete program koji se preskače, onda direktno unesite broj programa sa tasterima BROJKI ili izaberite ga u uređivanju programa ili EPG.

AŽURIRANJE SOFTVERA

Ažuriranje softvera znači da možete preuzeti softver preko digitalno kopnenog sistema emitovanja.



-   Izaberite **PODEŠAVANJA**.
-   Izaberite **Ažuriranje softvera** podešavanje.
-   Izaberite **Uključeno** ili **Isključeno**.
 - Ako izaberete „Uključeno“, pojaviće se poruka da je pronađen novi softver.
-  Sačuvajte.

* Kada podešavate „Ažuriranje softvera“

Povremeno će se nakon preno-
sa informacija o ažuriranom
softveru na televizoru prikazati
sledeći.
meni.

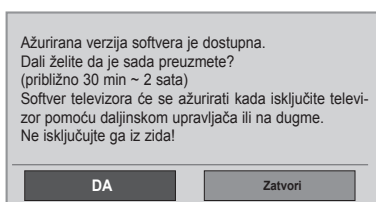

Jednostavno ažuriranje: za
sadašnji tok ažuriranja

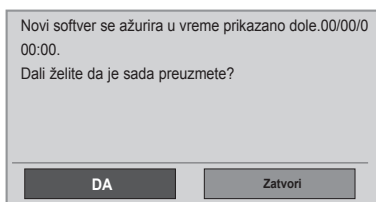

Planirano ažuriranje: za tok planiranog
ažuriranja. Ako je meni za ažuriranje softvera
podešen na „Isključeno“, pojavljuje se poruka
za izbor opcije „Uključeno“.

Pomoću dugmadi < > izaberite
opciju Da i prikazaće se
sledeća slika.

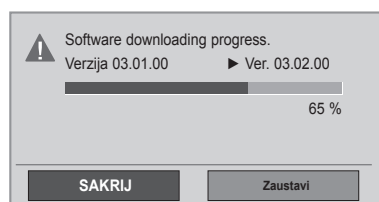

Nakon završetka ažuriranja
softvera, sistem će se ponovo
pokrenuti.

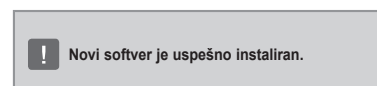

Kada se uređaj uključi, počće preuzimanje.

Ako se televizor isključi u toku ažuriranja, prikaće
se status napretka.

- Tokom ažuriranja softvera, uzmete u obzir sledeće:
 - Napajanje TV-a se ne sme prekinuti.
 - Ne smete da isključite televizor.
 - Ne smete iskopčavati antenu.
 - Nakon ažuriranja softvera, u meniju Dijagnostika možete da potvrdite da imate najnoviju verziju.
 - Možda će biti potreban sat da se preuzme softver, tako da se uverite da je napajanje ostalo uključeno tokom preuzimanja.

GLEĐANJE TELEVIZIJE / UPRAVLJANJE PROGRAMOM

DIJAGNOSTIKA





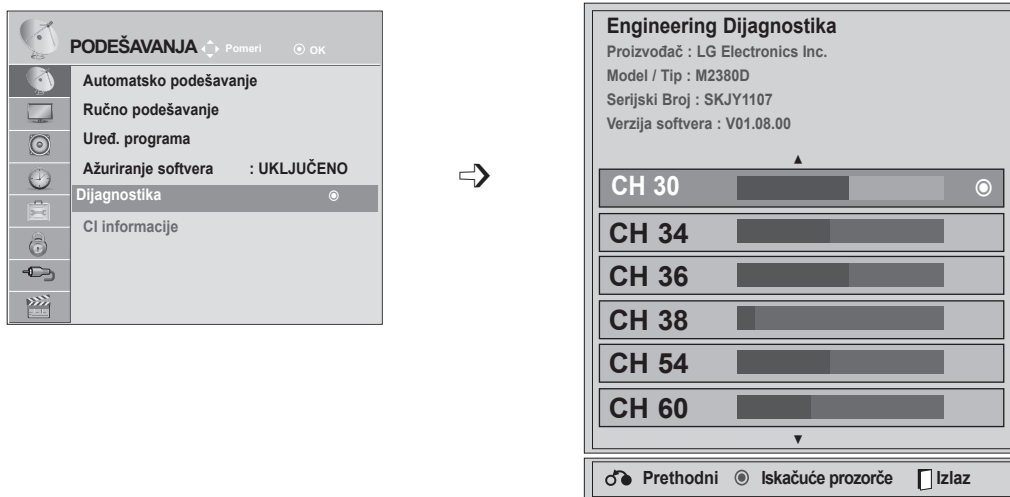

Ova funkcija vam omogućava da pogledate informacije o proizvođaču, modelu/tipu, serijskom broju i o verziji softvera.

Ovo prikazuje informaciju i jačinu signala od sinhronizovanog multipleksera.

Ovo prikazuje informacije o signalu i nazivu servisa izabranog multipleksera.

(*MUX: Viši direktorijum kanala u digitalnom emitovanju (jedan MUX sadrži više kanala.))



-   Izaberite **PODEŠAVANJA**.
-   Izaberite stavku **Dijagnostika**.
-  Prikažite proizvođača, model/tip, serijski broj i verziju softvera.
-   Prikažite informacije o kanalu.

- Pritisnite dugme **MENU** ili **EXIT** da biste zatvorili prozor s menijem.
- Pritisnite dugme **BACK (Nazad)** da biste se vratili na prethodni meni ekrana.

INFORMACIJE O CI MODULU [COMMON INTERFACE]

Ova funkcija vam omogućava da gledate kodirani program (plaćeni). Ukoliko uklonite dekoder, onda ne možete gledati plaćeni program.

Kada je dekoder ubačen u svojoj priključnici, onda možete pristupiti meniju dekodera.

Za kupovinu dekodera i pametne kartice stupite u kontakt sa vašim prodavcem. Nemojte uzastopno umetati i vaditi dekoder kompaktne memorije iz TV-a. To može uzrokovati kvar. Ako je TV uključen nakon umetanja dekodera, možda nećete imati bilo kakav izlaz zvuka.





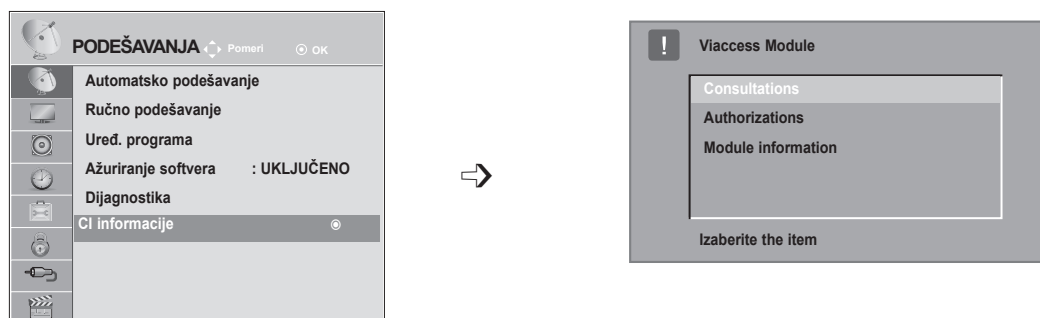

Uzrok tome je nekompatibilnost dekodera i pametne kartice.

Funkcije dekodera možda neće biti na raspolaganju u zavisnosti od okolnosti emitovanja u državi.

Prilikom korišćenja CAM modula (Conditional Access Module), proverite da li u potpunosti ispunjava zahteve za DVB CI ili CI modul.



- Ovaj OSD (prikaz menija na displeju) je samo za ilustraciju i opcije menija i format ekrana variraju u skladu sa provajderom usluga za plaćeni digitalni program.
- Imate mogućnost da izmenite ekran menija dekodera i servis ako pitate za savet vašeg prodavca.

- 1   Izaberite **PODEŠAVANJA**.
- 2   Izaberite **CI Informacije**.
- 3   Izaberite željenu stavku: Informacije o modulu, informacije o pametnoj kartici, jeziku ili preuzimanje softvera itd.
- 4  Sačuvajte.

- Pritisnite dugme **BACK (Nazad)** da biste se vratili na prethodni meni ekrana.

GLEĐANJE TELEVIZIJE / UPRAVLJANJE PROGRAMOM

IZBOR LISTE PROGRAMA

Možete proveriti koji programi su spremjeni u memoriji tako što ćete prikazati tabelu sa programima.

Mini rečnik

 Prikazano kada je Zaključan program.

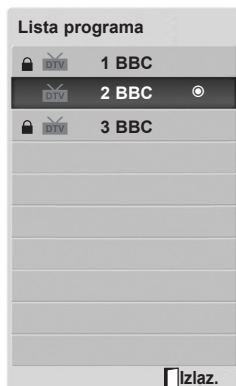



■ Prikazivanje SPISKA sa programima

-  Prikaži Spisak programa.

- Možda ćete videti neke programe u plavoj boji. Oni su podešeni da budu preskočeni pomoću automatskog programiranja ili u režimu za ređivanje programa.
- Neki programi sa brojem kanala prikazanim u SPISKU za programe pokazuju da nemaju upisano ime stanice.



■ Izabiranje programa iz spiska za programe

-  Izaberite program.
-  Prebacite na izabrani program.



Ovaj režim se menja u TV, DTV i Radio TV/RAD iz programa koji trenutno gledate.

■ Straničenje kroz spiska za programe

-  Okreće stranice.
-  Povratak nazad na gledanje TV-a.

PODEŠAVANJE OMILJENIH PROGRAMA

■ Izbor omiljenog programa

Omiljeni program je praktična funkcija koja vam omogućava da brzo dođete do programa po svom izboru bez čekanja dok televizor skenira sve programe koji se nalaze između.



1 ili Izaberite željeni program.

2 Izaberite stavku **Omiljeni**.

3 Izaberite stavku **Omiljeni**.

4 Vratite se na TV prikaz.

• Izabrani program biće automatski uvršćen u listu omiljenih programa.

■ Prikazivanje liste omiljenih programa

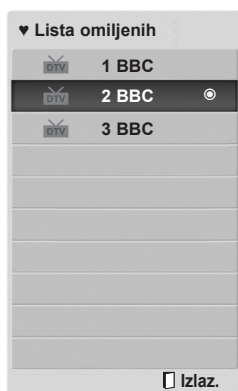

3 Prikažite listu omiljenih programa.

GLEĐANJE TELEVIZIJE / UPRAVLJANJE PROGRAMOM

ULAZNA LISTA

Ulazi **HDMI1/2**, **AV1/2**, **KOMPONENTA** i **RGB** mogu biti prepoznati detekcijom pina i prema tome mogu se omogućiti samo kada spoljašnji uređaj odobri napon napajanja.

Pomoću dugmeta **TV/RAD**, možete preći sa spoljnog ulaza na RF ulaz i na poslednji gledani program u režimu **DTV/RADIO/TV**.

- **Antena** ili **Kabl**: Izaberite ovu opciju kada gledate DTV/TV. (Ulaz za digitalnu kablovsku televiziju dostupan je samo za Finsku, Švedsku i zemlju „--“)
- **AV1**, **AV2**: Izaberite ovu opciju kada gledate video zapise preko videorekordera ili spoljašnjih uređaja.
- **Komponenta**: Izaberite ovu opciju kada koristite DVD plejer ili digitalni risiver koji je povezan preko konektora.
- **RGB**: Izaberite ovu opciju kada koristite računar koji je povezan preko konektora.
- **HDMI 1**, **HDMI 2**: Izaberite ovu opciju kada koristite DVD plejer, računar ili digitalni risiver koji je povezan preko konektora.

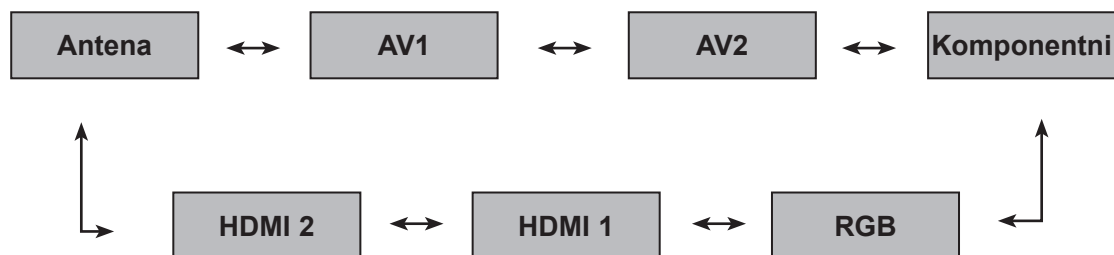

! NAPOMENA

► Na ekranu se prikazuje OSD (Prikaz na ekranu) kao što je prikazano u nastavku.

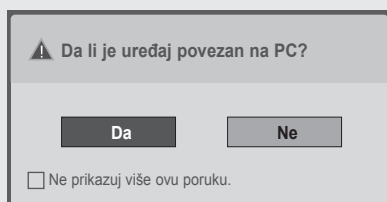

- Kada se proizvod uključuje dok je aktivan HDMI ulaz.
- Kada se prelazi na HDMI ulaz.
- Kada se povezuje HDMI bez signala.

- Ako izaberete „**Da**“, veličina i kvalitet slike se optimizuje za računar.
- Ako izaberete „**Ne**“, veličina i kvalitet slike se optimizuje za **AV uređaj (DVD plejer, risiver, igračku konzolu)**.
- Ako izaberete „**Ne prikazuj više ovu poruku**“, ova poruka se ne prikazuje dok se monitor ne resetuje.
- Možete promeniti podešenu vrednost u **Menu (Meni) ► OPCIJA ► Ulazna oznaka**.
- Vrednosti podešene za HDMI1/HDMI2 čuvaju se nezavisno.













EPG (ELEKTRONSKI VODIČ KROZ PROGRAME)(U DIGITALNOM REŽIMU)

Ovaj sistem ima Elektronski programski vodič (EPG) da vam pomogne u navigaciji kroz svih mogućih opcija gledanja.

EPG daje informacije kao što su spiskovi programa, vremena početka i završetka za sve dostupne servise. U dodatku su detaljne informacije o programima često na raspolaganju u EPG (dostupnost i količina detalja programa se razlikuje u zavisnost od specifičnog emitera).

Ova funkcija se može koristiti samo ako se EPG informacije emituju od strane kompanije za emitovanje.



Elektronski programski vodič prikazuje informacije o sadržaju programa za narednih 8 dana.

 Prikazuje informacije o trenutnom ekranu.	 Prikazano uz teletekst program.
 Prikazuje se sa DTV programom.	 Prikazano uz program sa titlovima.
 Prikazano uz radio program.	 Prikazano uz skremblovan program.
 Prikazano uz MHEG program.	 Prikazano uz Dolby program.
 Prikazuje se koristeći AAC program.	 Prikazuje se koristeći Dolby Digital PLUS program.
 Odnos širina/visina za program koji se emituje	 Može se desiti da se ikona programa koji se emituje ne prikaže na izlazu monitora u zavisnosti od informacija programa.
 Odnos širina/visina za program koji se emituje	
576i/p, 720p, 1080i/p: Rezolucija programa koji se emituje	

Uključi/isključi EPG

-  Uključi ili isključi EPG.







Izaberite a programme

-  ili  Izaberi željeni program.
-  Elektronski programski vodič će nestati kada pređete na izabrani program.

EPG (ELEKTRONSKI VODIČ KROZ PROGRAME) (U DIGITALNOM REŽIMU)

Funkcije tastera u režimu vodiča SADAŠNJI/SLEDEĆI (program)

Možete da vidite program koji se emituje, kao i planirani sledeći program.





-  **CRVENO** Menja režim EPG.
-  **ŽUTO** Uđite u režim Snimanje tajmera/Postavke podsećanja.
-  **PLAVO** Uđite u režim Snimanje tajmera/List podsećanja.
-  **OK** Elektronski programski vodič će nestati kada pređete na izabrani program.
-  Izaberite program.
-  Izaberite program emitovanja.
-  Stranica naviše/naniže.

Programski vodič









1 YLE TV1 6. Apr. 2007. 15:09

SVE	Program koji se trenutno emituje	Sledeći program
1 YLE TV1	Vesele sedamdesete	Keno
2 YLE TV2	Your World Today	World Business
4 TV..	Leenen om Den....	Fantomen
5 YLE FST	Naturtimmen	Kritiskt
6 CNN	Lyssna	ABC
8 YLE24	Glamour	Tänään otsikoissa

FAV Omiljeni INFO Informacije Promena programa TV/RAD RADIO
 Režim Raspored Lista rasporeda

-  ili  ili  Isključuje EPG.
-  Izaberite TV ili radio program.
-  Uključene ili isključene detaljne informacije.

Funkcija tastera za režim 8-dnevnog vodiča





-  **CRVENO** Menja režim EPG.
-  **ZELENO** Unesite režim podešavanje datuma.
-  **ŽUTO** Uđite u režim Snimanje tajmera/Postavke podsećanja.
-  **PLAVO** Uđite u režim Snimanje tajmera/List podsećanja.
-  **OK** Elektronski programski vodič će nestati kada pređete na izabrani program.
-  Izaberite program.
-  Izaberite program emitovanja.
-  Stranica naviše/naniže.

Programski vodič

1 YLE TV1 6. Apr. 2007. 15:09

SVE	6. Apr. (pet.)	
	14:00	15:00
1 YLE TV1	Antiques Roadshow	
2 YLE TV2	Mint Extra	TV2: Farnen
4 TV..	The Drum	
5 YLE FST	You Call The Hits	
6 CNN	Fashion Essentials	
8 YLE24	...	Tänään otsikoissa

FAV Omiljeni INFO Informacije Promena programa TV/RAD RADIO
 Režim Date Raspored Lista rasporeda

-  ili  ili  Isključuje EPG.
-  Izaberite TV ili radio program.
-  Uključene ili isključene detaljne informacije.

Funcija tastera u režimu menjanje datuma

 **ZELENO** Isključuje režim podešavanje datuma.

 **OK** Izmenite u izabrani datumu.

 **< >** Izaberite datum.

 Isključuje režim podešavanje datuma.



 ili  ili  Isključuje EPG.



Funcija tastera za okvir sa proširenim opisom

 Tekst naviše/naniže.

 **ŽUTO** Uđite u režim Snimanje tajmera/ Postavke podsećanja.

 ili  Uključene ili isključene detaljne informacije.

 Isključuje EPG.



EPG (ELEKTRONSKI VODIČ KROZ PROGRAME) (U DIGITALNOM REŽIMU)

Funkcija tastera u režimu podešavanje snimanja/podsetnik

Postavlja vreme početka ili završetka snimanja i postavlja podsetnik samo za vreme početka, sa sivim vremenom završetka.

Ova funkcija je dostupna jedino kada je oprema za snimanje koja koristi pin8 za snimanje signala povezana na TV-OUT(AV1) terminal, pomoću SCART kabla.



Pređite u režim Vodič ili režim Raspored.



Izaberite opciju Snimaj ili Podseti. Postavke funkcije.



Izaberite datum, vreme početka/kraja ili program.



Sačuvajte tajmer snimanje/podsetnik.

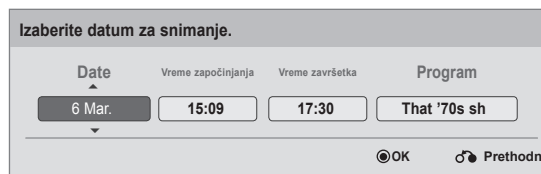

Funkcija tastera u režimu spisak rasporeda

Ako ste napravili satnicu, planirani program se prikazuje u odgovarajuće vreme čak i kada gledate drugi program u tom trenutku.

Dok je iskačući prozor otvoren, radiće samo dugmad Gore/Dole/OK/NAZAD.



Dodajte novi režim podešavanja Ručnog snimanja.



Dodajte novi režim podešavanja Tajmera za gledanje.



ili  Promenite u režim vodič.



ili  Isključuje EPG.



Izaberite željenu opciju (Modify (Izmeni)/Delete (Izbriši)/Delete All (Izbriši sve)).



Izaberite opciju **Lista rasporeda**.



Stranica naviše/naniže.



UPRAVLJANJE SLIKOM

UPRAVLJANJE VELIČINOM (FORMATOM) SLIKE

Na ekranu možete da gledate različite formate slike; **16:9**, **samo skeniranje**, **Original**, **puno proširenje**, **4:3**, **14:9**, **zumiranje** i **bioskopsko zumiranje**.

Ako je prikazana nepokretna slika za duže vreme, onda ta slika može da postane utisnuta na ekranu i da ostane vidljiva.

Razmeru možete povećati pomoću dugmeta $\wedge \vee$ button.

Ova funkcija radi u sledećem signalu:

-   Izaberite **Format Slike**.
-  Izaberite željeni format slike.

- Takođe možete podešavati **Format slik** u meniju **SLIKA**.
- Za podešavanje zuma u meniju **Odnos** izaberite **14:9**, **zum** i **bioskop zum**. Nakon završetka podešavanja zuma, ekran se vraća nazad u **Brzi meni**.

• 16:9

Sledeći asortiman omogućiće vam da podesite sliku horizontalno, po dužini formata, da biste popunili ceo ekran (korsino kod gledanja DVD filma koji je formatiran na 4:3)



• Samo skeniranje

Sledeći izbor navodiće vas da gledate sliku u najboljem kvalitetu bez gubitka visoke rezolucije originalne slike.

Napomena: Ako postoje smetnje na originalnoj slici, primetićete ih na ivicama.



• Original

Kada televizor primi signal širokog ekrana automatski će promeniti format slike na osnovu emitovane slike.

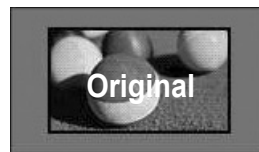

• Puno proširenje

Kada TV dobije signal širokog ekrana, podesićete sliku horizontalno ili vertikalno u linearnoj proporciji, kako biste u potpunosti popunili ceo ekran.



KONTROLA SLIKE

• 4:3

Sledeći asortiman omogućuje vam da gledate sliku čiji je originalni format od 4:3, siva podloga pojavljuje se na obe strane ekrana.



• 14 : 9

U režimu 14:9 možete gledati format slike 14:9 ili običan TV program. Ekran sa odnosom stranica ekrana 14:9 gleda se na isti način kao onaj sa odnosom 4:3, ali je uvećan levo i desno.



• Zoom

Sledeći izbor omogućuje vam da gledate sliku bez ikakvih promena, dok se ceo ekran popunjava. Međutim, pri vrhu i dnu slika će biti isečena.

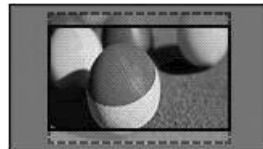

• Bioskop zumiranje

Odaberite Cinema Zoom (Bioskopsko zumiranje) kada želite da uvećate sliku u odgovarajućoj proporciji. Napomena: Prilikom uvećavanja ili smanjivanja slike, slika može da postane razučena.

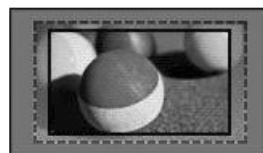

Dugme ◀ ili ▶ : Prilagodite uvećanu proporciju opcije Cinema Zoom (Bioskopsko zumiranje). Opseg prilagođavanja je od 1 do 16. Dugme ▼ ili ▲ : Premestite ekran.

! NAPOMENA

- ▶ U komponentnom režimu možete da izaberete samo opcije **4:3**, **16:9** (široki) **14:9**, **zum/bioskop zum**.
- ▶ U HDMI režimu možete da izaberete samo opcije **4:3**, **Original**, **16:9** (široki), **14:9**, **zumbioskop zum**.
- ▶ U režim RGB-PC; HDMI-PC možete da izaberete samo opciju **4:3** (široki ekran).
- ▶ U režimu DTV/HDMI/Komponentni (iznad 720p), na raspolaganju je samo opcija Samo skeniranje.
- ▶ U modu Analogue/AV mode, moguća je opcija Full Wide.

ČAROBNJAK ZA SLIKE

This feature lets you adjust the SLIKA quality of the original image.



Use this to calibrate the screen quality by adjusting the Black and Nivo beline etc. General users can calibrate the screen quality by easily following each stage.



When you adjust the image to Nisko, Recommended or Visok, you can see the changed result as an example.



U režimu RGB-PC/HDMI-PC/DVI-PC mode, promenjene vrednosti boj, nijanse i H/V oštine boje ne primenjuje se.



1   Izaberite opciju **SLIKA**.

2    Izaberite opciju **Čarobnjak za slike**.

3   Podesite **nivo crne, nivo bel, boju, nijansu, horizontalnu oštrinu, vertikalnu oštrinu, temperaturu boje, dinamički kontrast, pojačanje boje i pozadinsko osvetljenje**.

4    Izaberite ulazni resurs da biste primenili podešavanja.

5 

- Ako zaustavite podešavanje pre poslednjeg stadijuma, promene neće biti promenjene
- Vrednost prilagođavanja se čuva u **Expert1**.

- Pritisnite dugme **MENI** ili **IZLAZ** da zatvorite prozor s menijem..
- Pritisnite dugme **BACK (Nazad)** da biste se vratili na prethodni meni ekrana.

KONTROLA SLIKE

UŠTEDA ENERGIJE

Smanjuje potrošnju energije TV uređaja.









Podrazumevane fabričke postavke podešene su na vrednosti za prijatno gledanje kod kuće.

Osvetljenje ekrana možete da povećate tako što ćete prilagoditi Nivo uštede energije ili podesiti Režim slike.

Kada podešavate opciju „Ušteda energije“ (Ušteda energije) u MHEG režimu, to podešavanje se primenjuje nakon završetka MHEG režima.

Ako izaberete „Isključen ekran“ dok slušate radio stanicu smanjiće se potrošnja električne energije.



- 1   Izaberite opciju **SLIKA**.
- 2   Izaberite  **Ušteda energije**.
- 3   Izaberite **Isključeno**, **Minimum**, **Srednje**, **Maksimum** ili **Isključen ekran**.
- 4 

- Pritisnite dugme **MENI** ili **IZLAZ** da zatvorite prozor s menijem..
- Pritisnite dugme **BACK (Nazad)** da biste se vratili na prethodni meni ekrana.





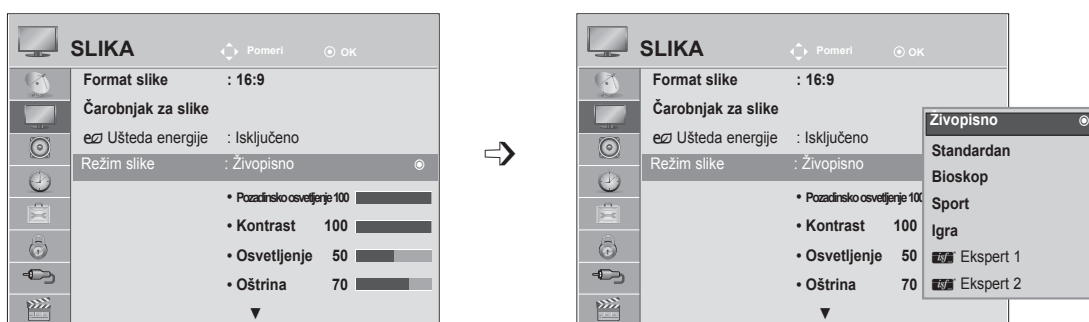

- Ako izaberete opciju Isključivanje ekrana, ekran će se isključiti u roku od 3 sekunde i aktiviraće se Isključivanje ekrana. A TV aparat će biti onemogućen da se automatski isključi.
- Ovu funkciju možete da prilagodite i pritiskom na dugme **Ušteda energije** (Ušteda energije) na daljinskom upravljaču.
- Ako želite da se vratite iz režima Isključenog ekrana, pritisnite bilo koje dugme.

UNAPRED DEFINISANA PODEŠAVANJA SLIKE

Unapred postavljeni režim za sliku

Živopisno	Pojačava kontrast, osvetljenje, boju i oštrinu da bi se dobila živopisna slika.
Standardno	Opšte postavke ekrana.
Bioskop	Optimizuje video za gledanje filmova.
Sport	Optimizuje video za gledanje sportskih događaja.
Igra	Optimizuje video za igranje igara.



-   Izaberite opciju **SLIKA**.
-   Izaberite **Način slike**.
-   Izaberite **Živopisno, Standardan, Bioskop, Sport ili Igra**
- 

- Pritisnite dugme **MENI** ili **IZLAZ** da zatvorite prozor s menijem..
- Pritisnite dugme **BACK (Nazad)** da biste se vratili na prethodni meni ekrana.

- **Režim slike** podešava TV uređaj za najbolje prikazivanje slike. Unapred postavljenju vrednost u meniju **Režim slike** izaberite na osnovu vrste programa.
- Takođe možete podesiti Režim slike u **Q. meniju**.

KONTROLA SLIKE

RUČNO PODEŠAVANJE SLIKE

Opcija korisnika za režim slike

Pozadinsko osvetljenje

Za upravljanje osvetljenja ekrana podesite osvetljaj LCD panela.

Preporučuje se prilagođavanje pozadinskog osvetljenja prilikom podešavanja osvetljenosti uređaja.

Kontrast

Prilagođava nivo signala između crne i bele na slici. Možete da koristite opciju Contrast (Kontrast) kada je svetli deo slike zasićen.

Osvetljaj

Prilagođava osnovni nivo signala slike.

Oštrina

Podešava nivo oštine kod ivica između svetlih i tamnih područja na slici.

Što je manji nivo, to je mekša slika.

Boja

Podešava intenzitet svih boja.









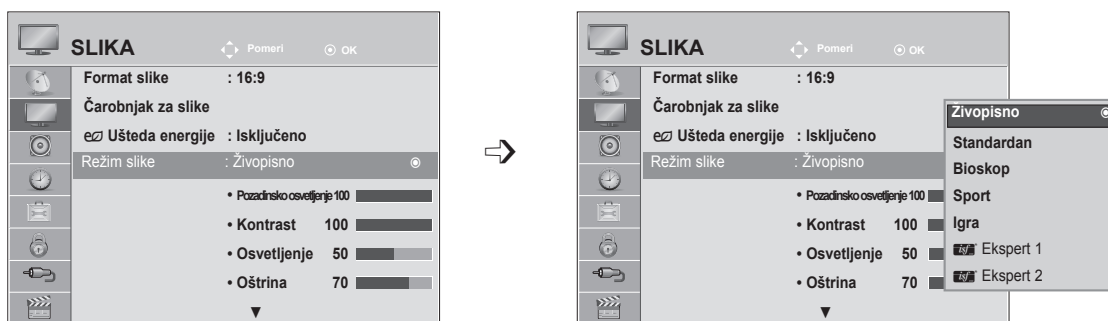

Nijansa

Podešava balans između crvene i zelene nivoe.

Temp. boje

Podesite opciju Warm da biste pojačali tople boje poput crvene ili Cool da bi slika postala plavičasta.



-   Izaberite opciju **SLIKA**.
-   Izaberite **Način slike**.
-   Izaberite **Živopisno, Standardanno, Prirodno, Bioskop, Sport ili Igra**
-   Izaberite **Pozadinsko osvetljenje, Kontrast, Osvetljenje, Oštrina, Boja, Nijansa ili Temp. boje**.
-   Napravite odgovarajuća podešavanja.

- Pritisnite dugme **MENI** ili **IZLAZ** da zatvorite prozor s menijem..
- Pritisnite dugme **BACK (Nazad)** da biste se vratili na prethodni meni ekrana.

NAPOMENA

- ▶ U režimu RGB-PC/HDMI-PC ne možete podešavati boju, oštrinu i nijansu boje.
- ▶ Kada izaberete **Expert 1/2**, možete da izaberete opcije Pozadinsko osvetljenje, Kontrast, Osvetljenje, H oštrina, V oštrina, Boja, ili **Nijansa**.





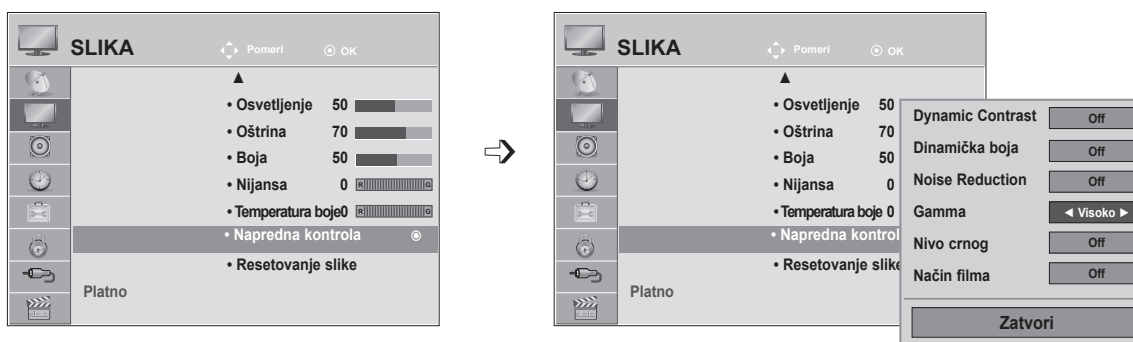

TEHNOLOGIJA POBOLJŠAVANJA SLIKE

Možete da izvršite kalibraciju ekrana za svaki Način slike ili da postavite vrednost video snimka prema posebnom video ekranu.

Možete da postavite različitu video vrednost za svaki unos.

Da biste vratili na podrazumevani fabrički ekran nakon prilagođavanja svakog video režima, pokrenite funkciju „**Vrati na prvo. Stanjevanje slike**“ za svaki **Režim slike**.



-   Izaberite opciju **SLIKA**.
-   Izaberite **Napredna kontrola**.
-   Izaberite **Dinamički kontrast Contrast, Dinamička boja, Smanjivanje šuma, Gama, Nivo crne ili Filmski režim. (Pogledajte str. 77 do 78)**
-  Izaberite vaš željeni izvor.

- Pritisnite dugme **MENI** ili **IZLAZ** da zatvorite prozor s menijem..
- Pritisnite dugme **BACK (Nazad)** da biste se vratili na prethodni meni ekrana.









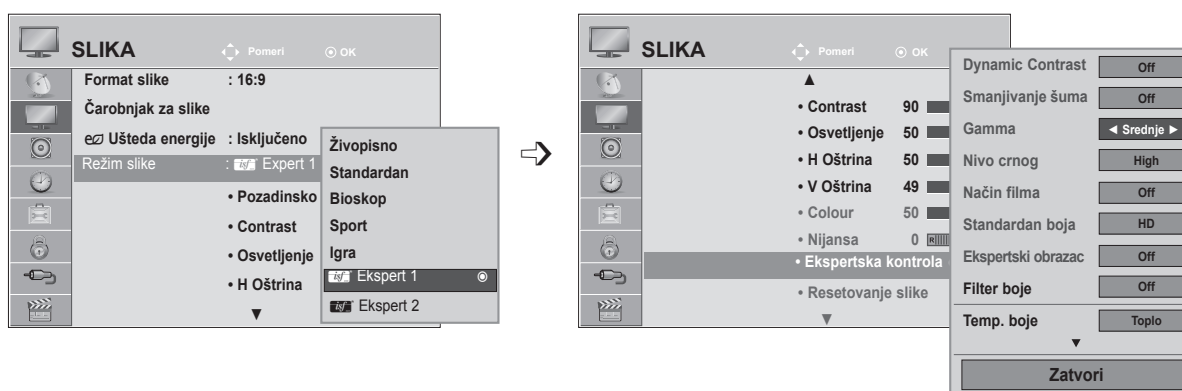

KONTROLA SLIKE

EKSPERTSKA KONTROLA SLIKE

Razdvajanjem kategorija, opcije **Expert1** i **Expert2** pružaju dodatne kategorije koje korisnici mogu da postavite kako žele, što omogućava optimalan kvalitet slike.

Ovo se koristi i kao pomoć pri profesionalnoj optimizaciji TV performansi pomoću određenih video snimaka.



-   Izaberite opciju **SLIKA**.
-   Izaberite **Način slike**.
-   Izaberite **Ekspert 1** ili **Ekspert 2**.
-   Izaberite **Ekspertsko upravljanje**.
-   Izaberite vaš željeni izvor.
-  Napravite odgovarajuća podešavanja.

- Pritisnite dugme **MENI** ili **IZLAZ** da zatvorite prozor s menijem..
- Pritisnite dugme **BACK (Nazad)** da biste se vratili na prethodni meni ekrana.

Dynamic Contrast (Isključeno/Nisko/Visok)	<ul style="list-style-type: none"> ■ Podesite kontrast tako da bude na najboljem nivou u skladu sa svetlinom ekrana. Slika se poboljšava tako što se svetliji delovi dodatno posvetle, a tamniji zatamne.
Dinamička boja (Isključeno/Nisko/Visok)	<ul style="list-style-type: none"> ■ Podesite boje na ekranu tako da izgledaju življe, bogatije i jasnije. Ova funkcija naglašava nijanse, zasićenost i svetlinu tako da crvena, plava, zelena i bela boja izgledaju življe.
Noise Reduction (Isključeno/Nisko/Srednje/Visok)	<ul style="list-style-type: none"> ■ Smanjuje šum na ekranu bez ugrožavanja kvaliteta video snimka.
Gamma (Nisko/Srednje/Visoko)	<ul style="list-style-type: none"> ■ Možete da prilagodite svetlinu tamne oblasti i nivo srednje sive oblasti na slici. <ul style="list-style-type: none"> • Visoko: Tamne i srednje sive oblasti slike postaće svetlije. • Medium: Prikazuje originalnu gradaciju boja na slici. • High: Tamne i srednje sive oblasti slike postaće tamnije.
Nivo crnog (Nisko/Visok/Automatski)	<ul style="list-style-type: none"> • Nisko : Slika na ekranu postaje tamnija. • Visoko : Slika na ekranu postaje svetlija. • Automatski : Automatski prepoznaje nivo zatamnjenja ekrana i podešava ga na visoko ili nisko. ■ Postavite nivo crne boje na ekranu na odgovarajući nivo. ■ Ova funkcija omogućava da izaberete opciju „Nisko“ ili „Visoko“ u sledećem režimu: AV(NTSC-M), HDMI ili Component (Komponenta). U suprotnom, opcija „Nivo crnog“ postavljena je na „Automatski“.
Način filma (On/Isključeno)	<ul style="list-style-type: none"> ■ Možete gledati video u bioskopskom režimu tako što se eliminiše efekat podrhtavanja. ■ Ovu funkciju koristite prilikom gledanja filmova.
Standardan boja (SD/HD)	<ul style="list-style-type: none"> ■ Konvertuje boju video zapisa drugačijeg formata u HD boju. Ova funkcija se podešava za formate boje SD video (BT-601) i HD video (BT-709).



KONTROLA SLIKE

<p>Ekspertski obrazac (Isključeno/Ekspert 1/ Ekspert 2)</p>	<ul style="list-style-type: none"> ■ Ovaj obrazac je neophodan za stručno prilagođavanje. ■ Ova funkcija je omogućena u opciji „SLIKA Mode - Expert (Režim za rad sa slikama - Ekspert)“ dok gledate DTV.
<p>Filter boje (Isključeno/Crvena/Zelena/ Plava)</p>	<ul style="list-style-type: none"> ■ ■ Ovo je funkcija kojom se filtriraju određene boje na video snimku. Možete da koristite RGB filter da biste tačno podesili zasićenje boje i prelaze.
<p>Temp. boje (Srednje/Toplo/Hladno)</p>	<ul style="list-style-type: none"> ■ ■ Ovom funkcijom se ukupna boja na ekranu prilagođava osećaju koji vi želite da postignete. <ul style="list-style-type: none"> a. • Način :2 stepena <ul style="list-style-type: none"> • Obrazac: nutrašnji, spoljašnji • Kontrast Crvena/zelena/plava, Osvetljenje Crvena/zelena/plava: Opseg prilagođavanja je od -50 do +50. b. • Način : IRE od 10 tačaka <ul style="list-style-type: none"> • Obrazac: nutrašnji/spoljašnji • IRE (Institute of Radio Engineers) je jedinica kojom se izražava jačina video signala i može da se podesi u rasponu od 10, 20, 30 do 100. Možete da prilagodite crvenu, zelenu ili plavu boju u skladu sa dostupnim podešavanjima. • Crvena/zelena/plava: Opseg prilagođavanja je od -50 do +50.
<p>Sistem za upravljanje bojom</p>	<ul style="list-style-type: none"> ■ Pošto je ovo alatka koju koriste stručnjaci da bi napravili prilagođavanja pomoću probnih obrazaca, ona ne utiče na druge boje, već se selektivno koristi za prilagođavanje 6 područja boja (Red/Green/Blue/Cyan/Magenta/Yellow (Crvena/zelena/plava/cijan/magenta/žuta)). Različito boja možda nije tako izražajna čak i kada napravite prilagođavanja za opšti video snimak. ■ Prilagođava Red/Green/Blue/Yellow/Cyan/Magenta (Crvena/Zelena/Plava/Žuta/Cijan/Magenta) <ul style="list-style-type: none"> • Boja Crvena/Zelena/Plava/Žuta/Cijan/Magenta: Opseg prilagođavanja je od -30 do +30. • Nijansa Crvena/Zelena/Plava/Žuta/Cijan/Magenta: Opseg prilagođavanja je od -30 do +30. ■ Ova funkcija je onemogućena u režimu rada RGB-PC i HDMI (PC).

Resetovanje slike

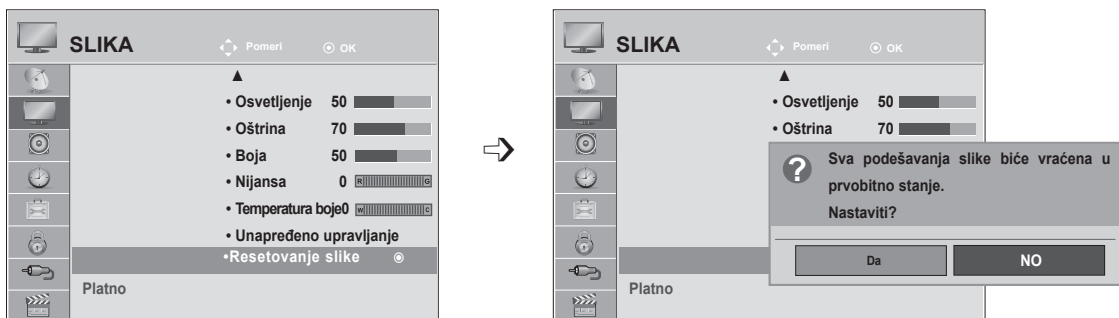
Podešavanja izabranog režima slike se **VRAĆAJU** na podrazumevane fabričke postavke.



- 1   Izaberite opciju **SLIKA**.
- 2   Izaberite **Vrati na prvo. Stanjeovanje slike**.
- 3   Izaberite **Da** ili **Ne**.
- 4 

- Pritisnite dugme **MENI** ili **IZLAZ** da zatvorite prozor s menijem..
- Pritisnite dugme **BACK (Nazad)** da biste se vratili na prethodni meni ekrana.

KONTROLA SLIKE

PODEŠAVANJE EKRANA ZA RAD SA RAČUNAROM

Izbor rezolucije

Da biste gledali normalnu sliku, izjednačite rezoluciju RGB režima i izbor PC režima.

Ova funkcija radi u sledećem režimu: RGB[PC] režim.

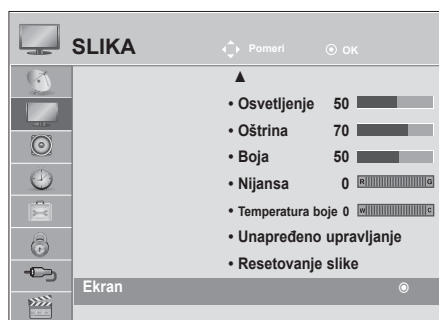

<Vertikalna rezolucija : 768>



M2080D / M2080DF / M2080D / M2080DN



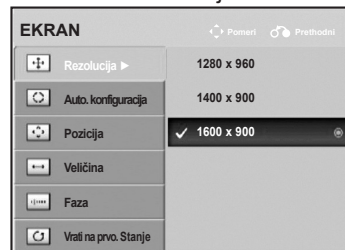





<Vertikalna rezolucija : 900>



M2280D / M2380D / M2780D
M2280DF / M2380DF / 2780DF
M2280DB / M2380DB
M2280DN / M2380DN / M2780DN

<Vertikalna rezolucija : 900>



- 1   Izaberite opciju **SLIKA**.
- 2   Izaberite **Ekran**.
- 3   Izaberite **Rezolucija**.
- 4   Izaberite željenu rezoluciju.
- 5 

- Pritisnite dugme **MENI** ili **IZLAZ** da zatvorite prozor s menijem..
- Pritisnite dugme **BACK (Nazad)** da biste se vratili na prethodni meni ekrana.

Automatska konfiguracija (samo za RGB [PC] režim)



Automatski podešava položaj slike i umanjuje nestabilnost slike. Ako je slika i dalje nepravilna nakon podešavanja, to znači da televizor radi ispravno ali su mu potrebna dodatna podešavanja.

Automatska konfiguracija

Ova funkcija služi za automatsko podešavanje pozicije ekrana, frekvencije i faze. Prikazana slika neće biti stabilna nekoliko sekundi dok je automatsko konfigurisanje u toku.

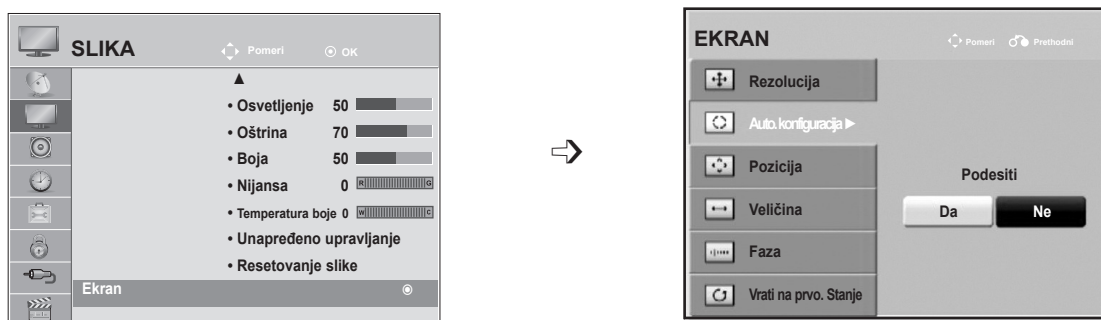
1. Korišćenje menija na ekranu



-   Izaberite opciju **SLIKA**.
-   Izaberite **Ekran**.
-   Izaberite **Automatska konfiguracija**.
-   Izaberite **Da**.
-  Pokrenite funkciju **Automatska konfiguracija**.

- Ako je položaj slike i dalje nepravilan, ponovo pokušajte sa automatskim podešavanjem.
- Ako je sliku potrebno ponovo podesiti nakon automatskog podešavanja u RGB (PC) režimu, podesite opcije Pozicija, Veličina ili Faza.

- Pritisnite dugme **MENI** ili **IZLAZ** da zatvorite prozor s menijem..
- Pritisnite dugme **BACK (Nazad)** da biste se vratili na prethodni meni ekrana.

KONTROLA SLIKE

2. Korišćenje funkcije Automatska konfiguracija (Remocon)

Ova funkcija je dostupna samo za RGB signal.

M2080D / M2080DF / M2080DB / M2080DN

1



Pritisnite **Automatska konfiguracija**



Auto u toku

<Rezolucija 1600 x 900>



Auto u toku
Za optimalan prikaz
promenite rezoluciju u 1600 x 900

<Druge rezolucije>

**M2280D / M2380D / M2780D / M2280DF / 2380DF / M2780DF
M2280DB / M2380DB / M2280DN / M2380DN / M2780DN**

2



Pritisnite **Automatska konfiguracija**



Auto u toku

<Rezolucija 1920 x 1080>



Auto u toku
Za optimalan prikaz
promenite rezoluciju u 1920 x 1080









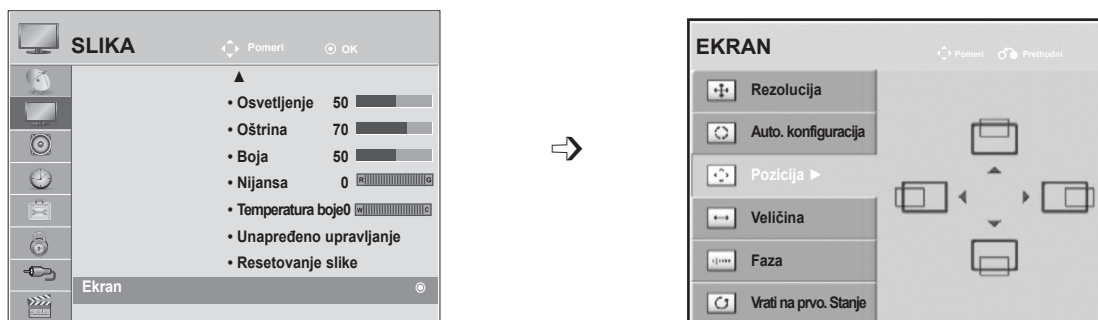

<Druge rezolucije>

Podešavanja za poziciju, veličinu i fazu ekrana

Ako slika nije dovoljno jasna nakon automatskog podešavanja, i ako slova i dalje podrhtavaju, ručno podesite fazu slike.

Ova funkcija radi u sledećem režimu: RGB[PC].



-   Izaberite opciju **SLIKA**.
-   Izaberite **Ekran**.
-   Izaberite opciju **Pozicija, Veličina ili Faza**.
-    Napravite odgovarajuća podešavanja.
- 

- Pritisnite dugme **MENI** ili **IZLAZ** da zatvorite prozor menija.
- Pritisnite dugme **BACK (Nazad)** da biste se vratili na prethodni meni ekrana.







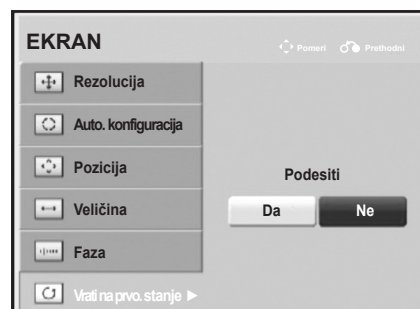
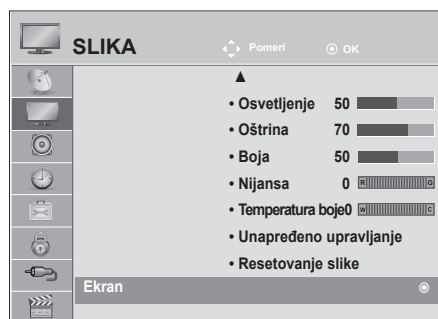

KONTROLA SLIKE

Vrati na prvo. Stanjeovanje ekrana

Vraća postavke **Pozicija**, **Veličina** i **Faza** na podrazumevane fabričke postavke.

Ova funkcija radi u sledećem režimu: RGB[PC].



- 1   Izaberite opciju **SLIKA**.
- 2   Izaberite **Ekran**.
- 3   Izaberite **Vrati na prvo. stanje**.
- 4   Izaberite **Da**.
- 5  Pokrenite funkciju **Vrati na prvo. stanje**.

- Pritisnite dugme **MENI** ili **IZLAZ** da zatvorite prozor s menijem..
- Pritisnite dugme **BACK (Nazad)** da biste se vratili na prethodni meni ekrana.

PODEŠAVANJE ZVUKA

AUTOMATSKO IZJEDNAČAVANJE GLASNOĆE

Izjednačivač automatske glasnoće automatski ostaje na istom nivou kada menjate programe.

Pošto svaka radio stanica ima svoje uslove za signal, možda će biti potrebno podešavanje jačine zvuka svaki put kada se kanal promeni.

Ova funkcija omogućava korisnicima da uživaju u stabilnim

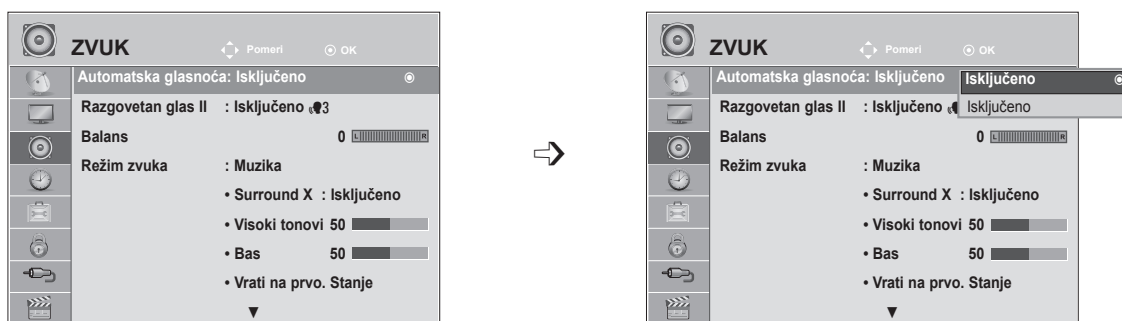

-   Izaberite **ZVUK**.
-   Izaberite **Automatska glasnoća**.
-   Izaberite opciju **Uključeno** ili **Isključeno**.
- 







- Pritisnite dugme **MENI** ili **IZLAZ** da zatvorite prozor s menijem..
- Pritisnite dugme **BACK (Nazad)** da biste se vratili na prethodni meni ekrana.

PODEŠAVANJE ZVUKA

RAZGOVETAN GLAS II





Ova funkcija pomaže da korisnik bolje čuje ljudski glas tako što odvaja opseg ljudskog glasa od drugih zvukova.



- 1   Izaberite **ZVUK**.
- 2   Izaberite **Razgovetan glas II**.
- 3   Izaberite opciju **Uključeno** ili **Isključeno**.

- Ako izaberete „Uključeno” za **Razgovetan glas II**, funkcija **Surround X** neće raditi.
- Izaberite nivoe od „-6” do „+6”.

Prilagođavanje nivoa za Clear Voice (Jasan glas) pomoću izbora „Uključeno“

- 4   Izaberite **Nivo**.
- 5   Napravite željena podešavanja.

- Pritisnite dugme **MENI** ili **IZLAZ** da zatvorite prozor s menijem..
- Pritisnite dugme **BACK (Nazad)** da biste se vratili na prethodni meni ekrana.

BALANS

Možete podesiti balans zvuka na zvučnicima do željenog nivoa.

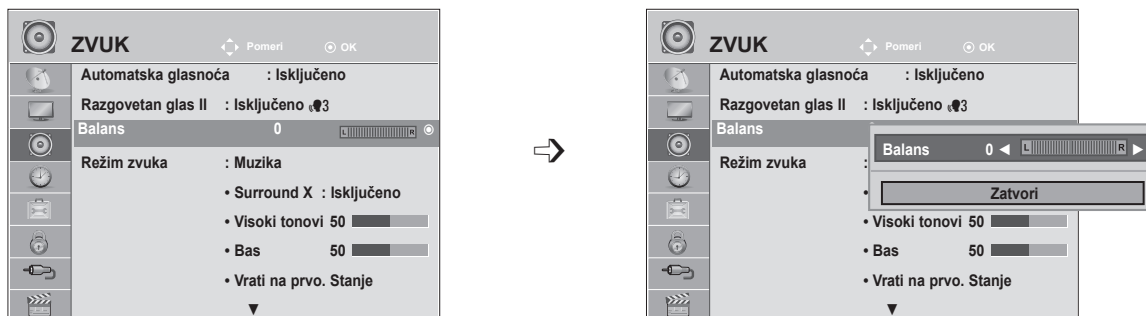

- 1   Izaberite **ZVUK**.
- 2   Izaberite **Balans**.
- 3   Napravite željena podešavanja.

- Pritisnite dugme **MENI** ili **IZLAZ** da zatvorite prozor s menijem..
- Pritisnite dugme **BACK (Nazad)** da biste se vratili na prethodni meni ekrana.

PODEŠAVANJE ZVUKA

UNAPRED PODEŠENE POSTAVKE ZVUKA-REŽIM ZVUK





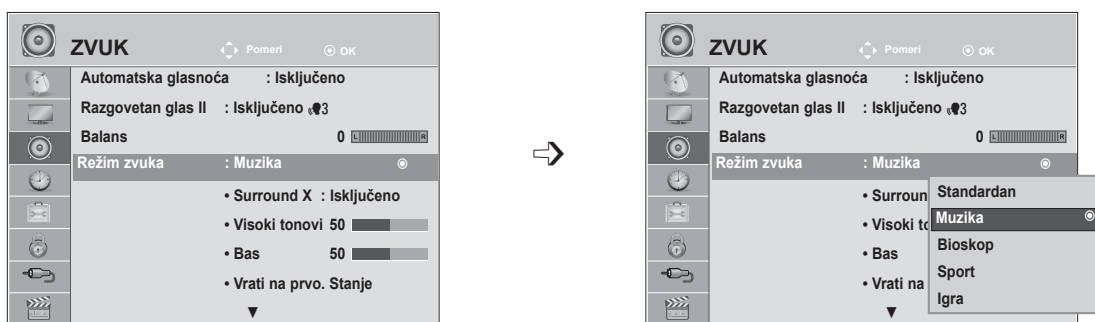

Možete da izaberete željena podešavanja zvuka: **Standardan, Muzika, Bioskop, Sport** ili **Igra**, a takođe možete da podesite i **Visoke tonove** i **Bas**.

Režim zvuka vam omogućava da uživate u najboljem zvuku bez ikakvih posebnih podešavanja pošto televizor određuje odgovarajuće opcije zvuka u zavisnosti od sadržaja programa.

Postavke **Standardno, Muzika, Bioskop, Sport** i **Igra** fabrički su podešene za optimalan kvalitet zvuka.

Standardno	Omogućava zvuk Standardnog kvaliteta.
Muzika	Optimizuje zvuk za slušanje muzike.
Bioskop	Optimizuje zvuk za gledanje filmova.
Sport	Optimizuje zvuk za gledanje sportskih događaja.
Igra	Optimizuje zvuk za igranje igara.



- 1   Izaberite **ZVUK**.
- 2   Izaberite **Režim zvuka**.
- 3   Izaberite **Standardan, Muzika, Bioskop, Sport** ili **Igra**.
- 4 

• Takođe možete podesiti **Režim slike** u **Q**. Ako izaberete **Brzi meni**, onda karakteristika **Način zvuka** neće raditi.

- Pritisnite dugme **MENI** ili **IZLAZ** da zatvorite prozor s menijem..
- Pritisnite dugme **BACK (Nazad)** da biste se vratili na prethodni meni ekrana.

UNAPRED PODEŠENE POSTAVKE ZVUKA-REŽIM KORISNIK

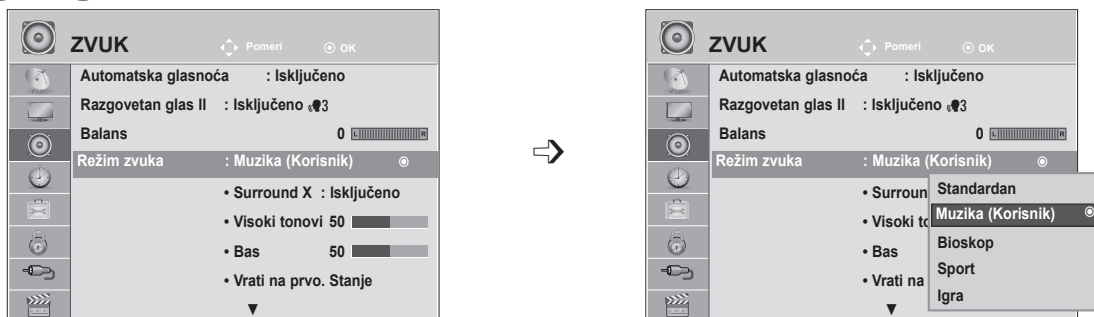

- 1 Izaberite **ZVUK**.
- 2 Izaberite **Režim zvuka**.
- 3 Izaberite **Standardan, Muzika, Bioskop, Sport ili Igra**.
- 4 Izaberite **Visoki tonovi ili Bas**.
- 5 Podesite željeni nivo zvuka.

Surround X

Izaberite this Opcija to sound realistic.

Pojačavanjem Surround efekta povećavate dubinu i jasnoću zvuka.

- 1 Izaberite **ZVUK**.
- 2 Izaberite **Surround X**.
- 3 Izaberite opciju **Uključeno ili Isključeno**.
- 4

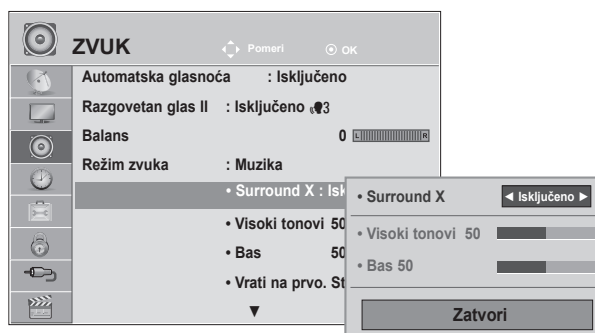

- Pritisnite dugme **MENI** ili **IZLAZ** da zatvorite prozor s menijem..
- Pritisnite dugme **BACK (Nazad)** da biste se vratili na prethodni meni ekrana.

PODEŠAVANJE ZVUKA

Vrati zvuk na prvobitno stanje

Podešavanje izabranog režima zvuka se ovim vraća nazad u fabričkom podešenju.



-   Izaberite **ZVUK**.
-   Izaberite **Vrati na prvo. stanje**.
-  Initialize the adjusted value.

- Pritisnite dugme **MENI** ili **IZLAZ** da zatvorite prozor s menijem..
- Pritisnite dugme **BACK (Nazad)** da biste se vratili na prethodni meni ekrana.

DIGITALNI ZVUK IZLAZ

Ova funkcija vam omogućava da izaberete vaš prioritetni digitalni ZVUK izlaz.

TV može samo da emituje DOLBY Digital ako je kanal emitovan sa Dolby Digital ZVUK signalom.

Kada je dostupan Dolby digital, biranje opcije Automatski u meniju Digitalni ZVUK izlaz postaviće SPDIF (Sony Philips Digital InterFace) izlaz na Dolby Digital.

Ako je izabrana opcija Automatski u meniju digitalnog ZVUK izlaza kada Dolby digital nije dostupan, SPDIF izlaz će biti PCM (Pulsecode modulation - Modulacija puls koda).

Čak i kada su obe funkcije Dolby Digital i ZVUK jezik konfigurisani u kanalu koji emituje Dolby Digital ZVUK signal, samo će biti reprodukovana Dolby Digital signal.

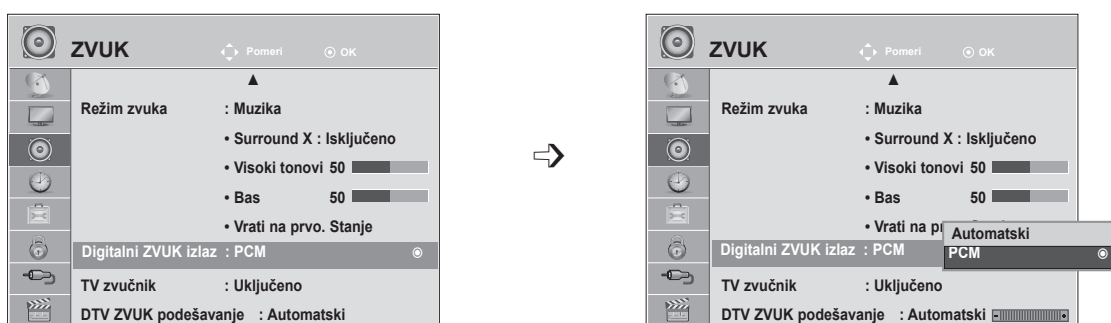

- 1 Izaberite **ZVUK**.
- 2 Izaberite **Digitalni ZVUK izlaz**.
- 3 Izaberite **Automatski** ili **PCM**.
- 4



Proizvedeno po licenci Dolby Laboratories. „Dolby“ i dvostruki D simbol predstavljaju žigove kompanije Dolby Laboratories.

- Postoji mogućnost u režimu HDMI, da neki DVD plejери ne daju SPDIF zvuk. Tada podesite izlaz digitalnog ZVUK signala od DVD plejера na PCM. (Za HDMI, Dolby Digital Plus nije podržan).

Stavka	ZVUK ulaz	Digitalni ZVUK izlaz
Automatski (Zvučnik uključen)	MPEG Dolby Digital Dolby Digital Plus HE-AAC	PCM Dolby Digital Dolby Digital PCM
Automatski (Zvučnik isključen)	MPEG Dolby Digital Dolby Digital Plus HE-AAC	PCM Dolby Digital Dolby Digital Dolby Digital
PCM	PCM	PCM

- Pritisnite dugme **MENI** ili **IZLAZ** da zatvorite prozor menija.
- Pritisnite dugme **BACK (Nazad)** da biste se vratili na prethodni meni ekrana.

PODEŠAVANJE ZVUKA

PODEŠAVANJE UKLJUČIVANJA I ISKLJUČIVANJA ZVUČNIKA TELEVIZORA

Možete podesiti status internih zvučnika.

Kada se koristi **AV1**, **AV2**, **KOMPONENTA**, **RGB** i **HDMI 1** ili **HDMI** sa kablom **HDMI/DVI**, zvučnik televizora može da radi čak i kada nema video signala.

Ako želite da koristite eksterni Hi-Fi sistem, onda isključite interne zvučnike TV-a.

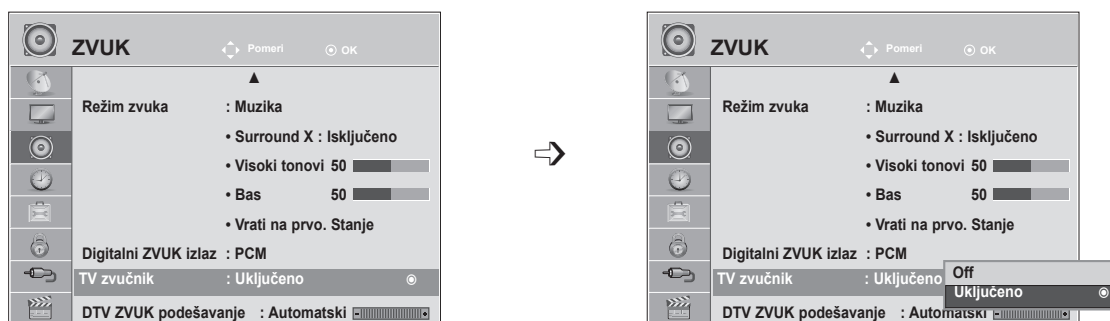

-   Izaberite **ZVUK**.
-   Izaberite **TV zvučnik**.
-   Izaberite opciju **Uključeno** ili **Isključeno**.
- 

- Pritisnite dugme **MENI** ili **IZLAZ** da zatvorite prozor menija.
- Pritisnite dugme **BACK (Nazad)** da biste se vratili na prethodni meni ekrana.





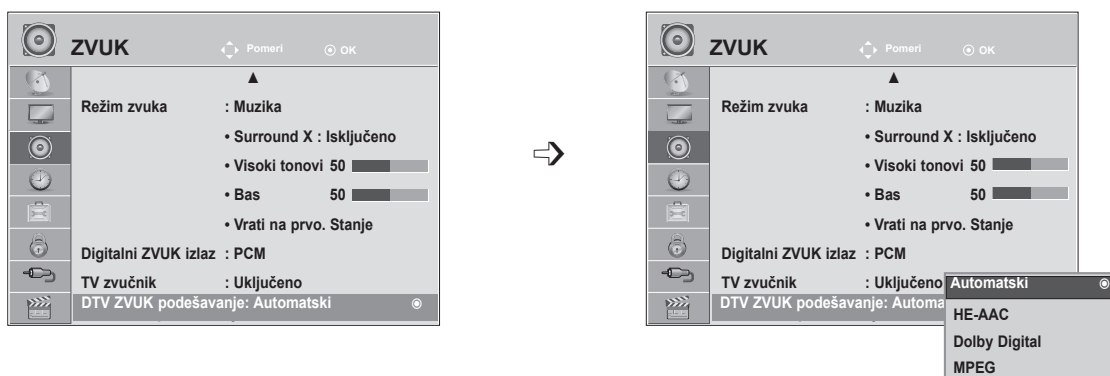

! NAPOMENA

- ▶ Kada je zvučnik televizora isključen dok radi Simplink kućni bioskop, zvučni izlaz se automatski prebacuje na zvučnik kućnog bioskopa, ali kada je zvučnik televizora uključen, zvuk se čuje preko zvučnika televizora.
- ▶ Neki meniji u **ZVUK** su onemogućeni kada je zvučnik TV uređaja isključen.

DTV ZVUK PODEŠAVANJE (SAMO U DIGITALNOM REŽIMU)

Kada u ulaznom signalu postoje različiti ZVUK tipovi, ova funkcija omogućava da izaberete ZVUK tip koji želite.



-   Izaberite **ZVUK**.
-   Izaberite **DTV ZVUK podešavanje**.
-   Izaberite **Auto, HE-AAC, Dolby Digital or MPEG**.
- 

- Pritisnite dugme **MENI** ili **IZLAZ** da zatvorite prozor s menijem..
- Pritisnite dugme **BACK (Nazad)** da biste se vratili na prethodni meni ekrana.

- **Automatski:** Automatski se reprodukuje po sledećem redosledu **HE - AAC ► Dolby Digital ► MPEG**.
- **HE - AAC, Dolby Digital, MPEG:** Omogućava korisnicima da izaberu željeni tip zvuka.
Ako se izabere **MPEG**, uvek će se čuti MPEG.
Ako format **MPEG** nije podržan, biće izabrano **HE - AAC** i **Dolby Digital**, tim redom.
- Pogledajte str. 100 (Izbor jezika ZVUK signala)

PODEŠAVANJE ZVUKA

I/II

Stereo/dual prijem (samo u analognom režimu)

Kada odaberete neki program, informacije o zvuku se pojavljuju zajedno sa brojem programa i nazivom stanice.



Emitovanje	Prikaz na ekranu
Mono	MONO
Stereo	STEREO
Dual	DUAL I , DUAL II , DUAL I + II

■ Izbor mono zvuka

Ako je stereo signal slab u prijemu, onda možete da prebacite zvuk na mono. U mono prijemu, jasnoća zvuka je poboljšana.

■ Izbor jezika kod emitovanja dostrukih jezika

Ako je neki program sadrži dva jezika (dvostruki jezik), možete da prebacite na DUAL I, DUAL II ili DUAL I+II.

DUAL I Šalje primarni jezik programa na zvučnike.

DUAL II Šalje sekundarni jezik programa na zvučnike.

DUAL I+I Šalje po jedan jezik na svaki zvučnik.

NICAM prijem (samo u analognom režimu)

Ako je TV opremljen sa prijemnikom za prijem NICAM signala, onda možete primiti digitalni zvuk visokog kvaliteta NICAM.

Izlaz zvuka se može odabrati prema vrsti primljenog emitovanja.

-
- 1 Ako se prima **NICAM mono**, možete izabrati **NICAM MONO** ili **FM MONO**.

 - 2 Ako se prima **NICAM stereo**, možete izabrati **NICAM STEREO** ili **FM MONO**.
Ako je stereo signal slab, prebacite na **MONO**.

 - 3 Ako se prima **NICAM dual**, možete izabrati **NICAM DUAL I**, **NICAM DUAL II** ili **NICAM DUAL I+II** ili **MONO**.
-

Izbor izlaza zvuka za zvučnike

U režimu AV, Komponentni, RGB i HDMI možete izabrati izlaz zvuka za levi i desni zvučnik.

Izaberite izlaz zvuka.

L+R: ZVUK signal iz ZVUK L ulaza se šalje levom zvučniku, a ZVUK signal sa ZVUK R ulaza se šalje desnom zvučniku.

L+L: ZVUK signal iz ZVUK L ulaza se šalje levom i desnom zvučniku.

R+R: ZVUK signal iz ZVUK R ulaza se šalje levom i desnom zvučniku.

PODEŠAVANJE VREMENA

PODEŠAVANJE SATA





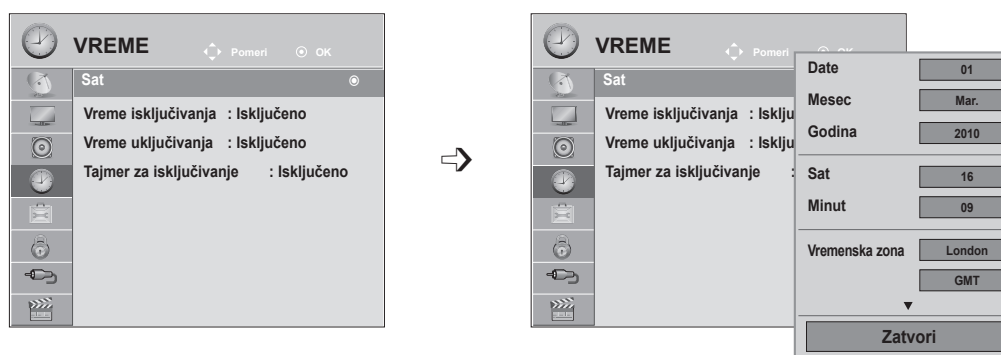

Sat se automatski podešava kada se prima digitalni signal. (Sat možete podesiti ručno samo ako televizor ne prima DTV signal.)

Vreme morate tačno da podesite pre korišćenja funkcije za vreme Uključeno/Isključeno.

Kada izaberete grad iz vremenske zone, vreme na televizoru prilagođava se razlici u vremenu između vremenske zone i Griničkog srednjeg vremena (GMT - Greenwich Mean VREME) koje se primaju putem emitovanog signala a vreme se automatski podešava pomoću digitalnog signala.

Nakon podešavanja sata u DTV režimu ne možete da menjate vreme, ali ako se ime grada u Vremenskoj zoni promeni u odstupanje, moći ćete da promenite vreme za 1 sat.



-   Izaberite **VREME**.
-   Izaberite **Sat**.
-   Izaberite ili **godinu, mesec, datum, vreme** ili opciju **Vremenska zona**.
-  Podesite **godinu, mesec, datum, vreme** ili opciju **Vremenska zona**.

- Pritisnite dugme **MENU** ili **EXIT** da biste zatvorili prozor menija.
- Pritisnite dugme **BACK (Nazad)** da biste se vratili na prethodni meni ekrana.

PODEŠAVANJE AUTOMATSKOG UKLJUČIVANJA/ ISKLJUČIVANJA TAJMERA

Funkcija vreme isključivanja automatski prebacuje TV u režim mirovanja prema unapred definisanom vremenu.





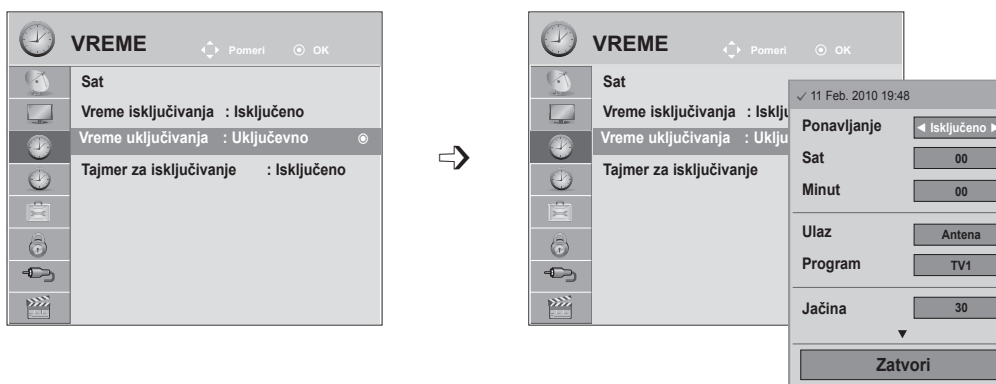

Dva časa nakon što je uključivanje TV-a postavljeno putem funkcije Na vreme, automatski će se vratiti na način isključeno osim ako se ne pritisne dugme.

Funkcija vreme isključivanja poništava funkciju Na vreme ako su obe podešene na isto vreme. TV mora da je u režimu mirovanja da bi funkcija Na vreme radila.



- 1   Izaberite **VREME**.
- 2   Izaberite **Vreme isključivanja** ili **Vreme uključivanja**.
- 3   Izaberite **Ponavlanje..**
- 4  Izaberite **Isključeno, Jednom, Dnevno, Pon. ~Pet., Pon. ~Sub., Sub. ~Ned. ili Ned.**
- 5   Podesite **sat**.
- 6   Podesite **minute**.

- Da biste otkazali funkciju **Vreme uključivanja/isključivanja**, izaberite opciju **Isključeno**.
- Samo za funkciju Vreme uključivanja

- 1  Izaberite stavku **Unos**.
- 2  Odaberite izvor ulaza.
- 3   Podesite Program.
- 4   Podesite jačinu zvuka prilikom uključivanja.



- Pritisnite dugme **MENU** ili **EXIT** da biste zatvorili prozor menija.
- Pritisnite dugme **BACK (Nazad)** da biste se vratili na prethodni meni ekrana.

PODEŠAVANJE VREMENA

PODEŠAVANJE TAJMERA ZA ISKLJUČIVANJE

Ne morate da se setite da ugasite TV pre nego što krenete na spavanje.

Sleep tajmer automatski isključuje TV u režim mirovanja nakon što istekne unapred podešeno vreme.

1   Izaberite **Sleep tajmer**.

2  Izaberite **Isključeno, 10, 20, 30, 60, 90, 120, 180 ili 240 min.**

- Kada isključujete TV, onda je unapred podešeno vreme sleep poništeno.
- **Tajmer za isključivanje** takođe možete podesiti u meniju **VREME**.

PODEŠAVANJE OPCIIJA

IZBOR JEZIKA / DRŽAVE U MENIJU NA EKRANU

Pritisnite dugme MENU/EXIT (Meni/Izlaz) da biste se vratili na normalan TV prikaz.

1  Izaberite **željeni jezik**.

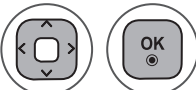
2  Izaberite željenu **državu**.

• Ako želite da promenite izbor jezika/države

1  Izaberite **OPCIJA**.

2  Izaberite opciju **Jezik menija** ili **Država**

3  Izaberite **željeni jezik** ili **državu**.

4  Sačuvajte.

- Kada je za državu izabrana Francuska, lozinka nije '0', '0', '0', '0' već '1', '2', '3', '4'.

- Pritisnite dugme **MENU** ili **EXIT** da biste zatvorili prozor menija.
- Pritisnite dugme **BACK (Nazad)** da biste se vratili na prethodni meni ekrana.

! NAPOMENA

- ▶ Ako ne završite podešavanje iz **Uputstva za instalaciju** tako što pritisnete dugme **RETURN** ili ako je isteklo vreme za OSD (meni na ekranu), instalacioni meni će se pojavljivati prilikom svakog uključivanja televizora sve dok se podešavanje ne završi.
- ▶ Ako izaberete pogrešnu državu, onda se teletext možda neće pojavljivati ispravno i mogu nastati neki problemi tokom rada sa teletextom.
- ▶ Funkcija dekodera se možda ne može primeniti u zavisnosti od prilika emitovanja države.
- ▶ Kontrolni tasteri za DTV režim možda neće raditi u zavisnosti od prilika emitovanja države.
- ▶ U državama gde propisi o digitalnom emitovanju nisu utvrđeni, neke DTV funkcije možda neće raditi u zavisnosti od prilika digitalnog emitovanja.
- ▶ Podešenje države "UK" treba da bude aktivirano samo u Ujedinjenom Kraljevstvu.
- ▶ Ako u postavci Country Setting odaberete "- -", onda su dostupni evropski zemaljski/kablovski digitalni Standardanni programi, ali se može desiti da neke od DTV funkcija ne rade ispravno.

PODEŠAVANJE OPCIJA







IZBOR JEZIKA (SAMO U DIGITALNOM REŽIMU)









ZVUK funkcija omogućava izbor željenog jezika.

Ako se ne emituju podaci na odabranom jeziku, onda će biti reprodukovani podrazumevani jezik ZVUK signala.

Koristite funkciju Titl kada se emituju dva ili više jezika titla. Ako se ne emituju podaci titla na odabranom jeziku, onda će biti reprodukovani titl na podrazumevanom jeziku.

Kada jezici koje ste odabrali kao primarne za „Jezik za zvuk“ i za „Jezik titla“ nisu podržani, onda možete da odaberete jezik iz druge kategorije.

- 1   Izaberite **OPCIJA**.
- 2   Izaberite **Jezik za zvuk ili Jezik titla**.
- 3   Izaberite **željeni jezik**.
- 4  Sačuvajte.

- 1   Izaberite **OPCIJA**.
- 2   Izaberite **Onemogućena pomoć**.
- 3   Izaberite **Za gluvoneme**(□).
- 4   Izaberite **Uključeno ili Isključeno**.

- Pritisnite dugme **BACK (Nazad)** da biste se vratili na prethodni meni ekrana.

< Izbor jezika ZVUK signala >

► Kada se emituju dva ili više jezika ZVUK signala, možete izabrati jezik ZVUK signala.







- 1   Izaberite **Zvuk**.
- 2  Izaberite jezik ZVUK signala.
- 3  Izaberite L+R, L+L ili R+R.



< Izbor jezik titlova >

► Kada se emituju dva ili više jezika titla, jezik titla možete izabrati pomoću dugmeta **SUBNaslov** na daljinskom upravljaču.

► Pritisnite dugme $\wedge \vee$ da izaberete jezik titla.

- ZVUK signali/titlovi mogu se prikazati u jednostavnijem obliku sa 1 do 3 znaka koje emituje dobavljač usluga.
- Kada izaberete dopunski ZVUK signal (ZVUK signal za “osobe sa oštećenim vidom/sluhom”) televizor će možda prikazivati samo deo glavnog ZVUK signala.

Informacije o jeziku ZVUK signala	
Ekran	Status
N.A	Not Available
	MPEG ZVUK
	Dolby Digital ZVUK
	ZVUK para personas con "discapacidad visual"
	ZVUK para personas con "discapacidad auditiva"
	Dolby Digital Plus ZVUK
	AAC ZVUK







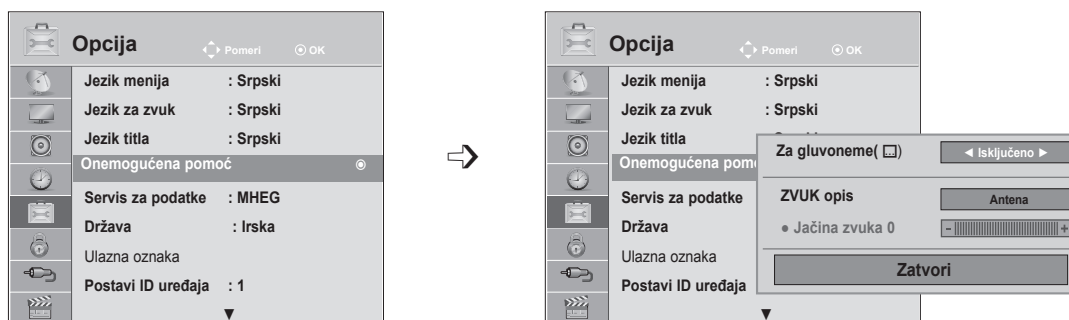

Informacije o jeziku ZVUK signala	
Ekran	Status
N.A	Not Available
	Teletext SubNaslov
	SubNaslov for "Hard of Hearing"

ZVUK OPIS (SAMO U DIGITALNOM REŽIMU)





Ova funkcija je za slepe osobe i pruža ZVUK snimak sa objašnjenjem trenutne situacije u TV programu, pored osnovne ZVUK funkcije.

Kada je uključena opcija ZVUK Description (ZVUK opis), osnovne ZVUK opcije i ZVUK Description (ZVUK opis) obezbeđene su samo za programe koji sadrže opciju ZVUK Description (ZVUK opis).



- 1   Izaberite **OPCIJA**.
- 2   Izaberite **Onemogućena pomoć**.
- 3   Izaberite **ZVUK opis**.
- 4   Izaberite **Uključeno** ili **Isključeno**.

Prilagođavanje nivoa za ZVUK Description Volume (Jačinu zvuka ZVUK opisa) pomoću izbora „Uključeno“

- 5   Izaberite **Jačina**.
- 6   Napravite željena podešavanja.

- Pritisnite dugme **MENU** ili **EXIT** da biste zatvorili prozor menija.
- Pritisnite dugme **BACK (Nazad)** da biste se vratili na prethodni meni ekrana.

PODEŠAVANJE OPCIJA





SERVIS ZA PODATKE

(Ovaj meni je omogućen samo u Irskoj.)

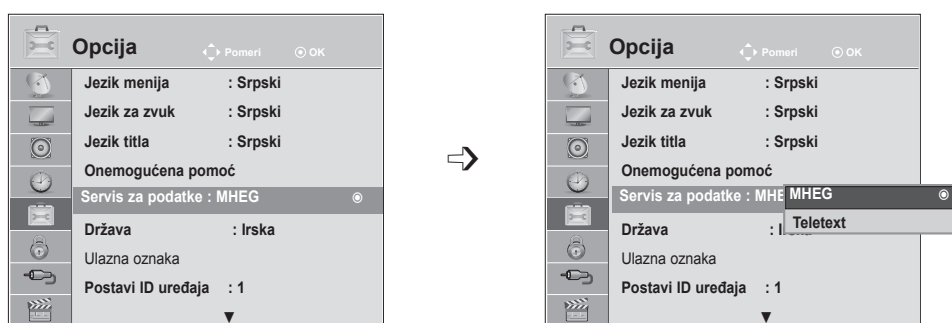
Ova funkcija omogućava korisnicima da biraju između opcija **MHEG (digitalni teletext)** i **Teletext** ako su obe istovremeno dostupne.

Ako postoji samo jedna od opcija, **MHEG** ili **Teletext** će biti dostupni bez obzira koju ste opciju izabrali.



- 1   Izaberite **OPCIJA**.
- 2   Izaberite **servis za podatke**.
- 3   Izaberite **MHEG** ili **Teletext**.
- 4  Sačuvajte.

- Pritisnite dugme **MENU** ili **EXIT** da biste zatvorili prozor menija.
- Pritisnite dugme **BACK (Nazad)** da biste se vratili na prethodni meni ekrana.





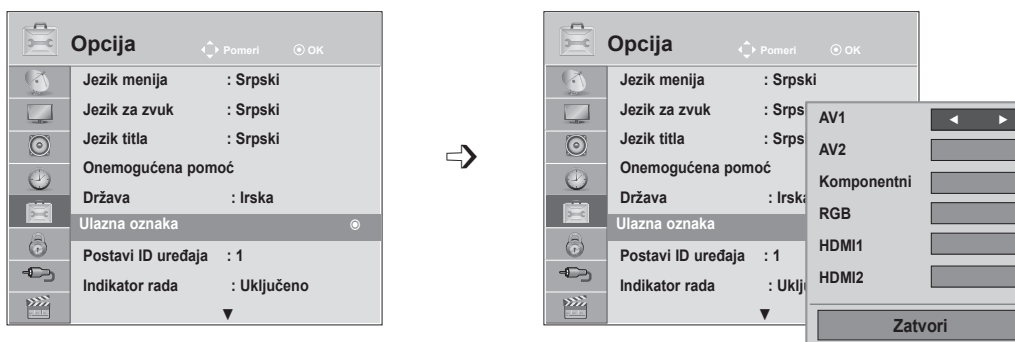

ULAZNA OZNAKA

Vrši izbor oznake za svaku ulaznu oznaku.



Ako želite da koristite režim HDMI-PC, potrebno je da oznaku ulaza postavite na PC režim. (Pogledajte donju sliku)



-   Izaberite **OPCIJA**.
-   Izaberite **Ulazna oznaka**.
-   Izaberite izvor.
-  Izaberite oznaku.

- Pritisnite dugme **MENU** ili **EXIT** da biste zatvorili prozor menija.
- Pritisnite dugme **BACK (Nazad)** da biste se vratili na prethodni meni ekrana.

PODEŠAVANJE OPCIJA

INDIKATOR RADA

Izaberite uključen ili isključen indikator rada.





Indikator rada uključen

- Normalan režim: Plava LED lampica uključena.
- Isključen režim: LED lampica isključena

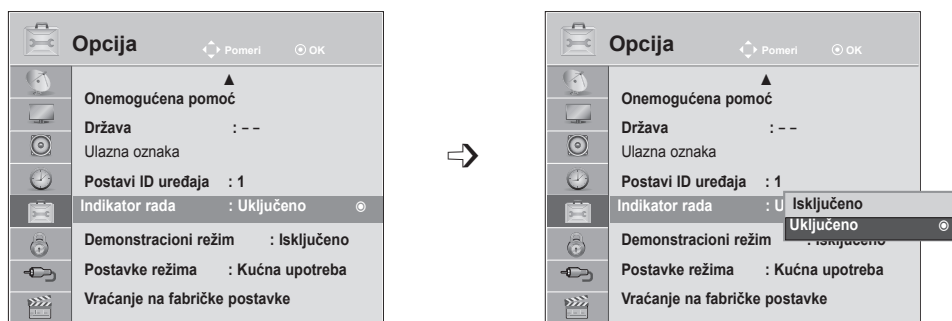
Indikator rada isključen

- Normalan režim: Plava LED lampica isključena.
- Isključen režim: LED lampica isključena



-   Izaberite **OPCIJA**.
-   Izaberite **Indikator rada**.
-   Izaberite **Uključeno** ili **Isključeno**.
- 

- Pritisnite dugme **MENU** ili **EXIT** da biste zatvorili prozor menija.
- Pritisnite dugme **BACK (Nazad)** da biste se vratili na prethodni meni ekrana.

DEMONSTRACIONI REŽIM

Prikažite projekciju slajdova da biste objasnili različite logotipe ovog TV-a.





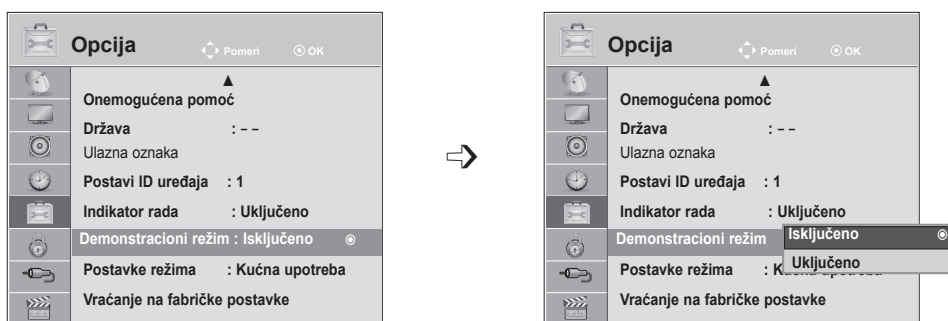

Nije moguće koristiti **Demonstracioni režim** u režimu **Kućna upotreba**.

U režimu **Demo za prodavnice**, **Demonstracioni režim** je automatski **uključen**.

Kada je **Demonstracioni režim** podešen na **Isključeno** u režimu **Demo za prodavnice**, **Demonstracioni režim** ne radi i Vratite na prvo. Stanjeuje se samo ekran.

U **Demonstracionom režimu** ekran se automatski Vratite na prvo. Stanjeuje nakon 5 minuta.



-   Izaberite **OPCIJA**.
-   Izaberite **Demonstracioni režim**.
-   Izaberite **Uključeno** da biste prikazali različit logo TV uređaja.
-  Vratite se na TV prikaz.
Ako želite da prekinete demonstraciju, pritisnite bilo koje dugme. (osim za dugme MUTE, \triangle + , -)

- Pritisnite dugme **MENU** ili **EXIT** da biste zatvorili prozor menija.
- Pritisnite dugme **BACK (Nazad)** da biste se vratili na prethodni meni ekrana.





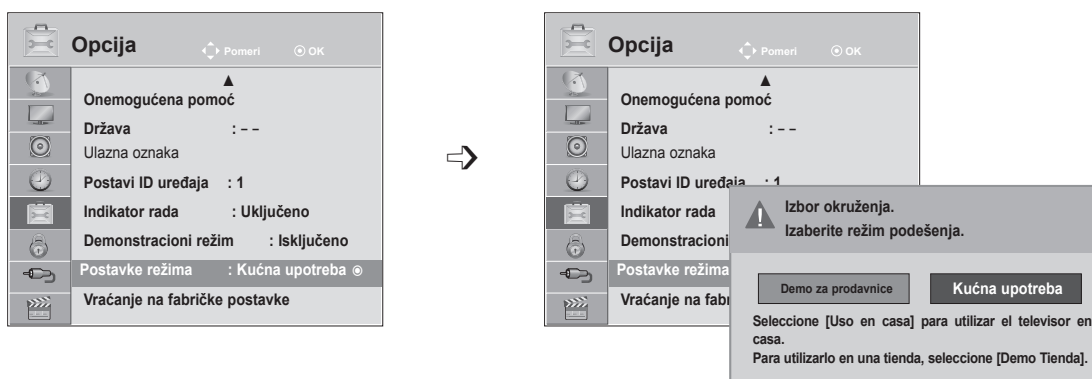

PODEŠAVANJE OPCIJA

POSTAVKE REŽIMA

Preporučujemo da podesite televizor na režim „**Kućna upotreba**“ da biste dobili najbolju sliku u kućnom okruženju.

Režim „**Demo za prodavnice**“ optimalno je podešavanje za prikazivanje u prodavnicama.



-   Izaberite **OPCIJA**.
-   Izaberite **Postavke režima**.
-   Izaberite **Demo za prodavnice** ili **Kućna upotreba**.
-  Sačuvajte.

- Pritisnite dugme **MENU** ili **EXIT** da biste zatvorili prozor menija.
- Pritisnite dugme **BACK (Nazad)** da biste se vratili na prethodni meni ekrana.

INICIJALIZACIJA (VRAĆANJE NA ORIGINALNE FABRIČKE POSTAVKE)

Ova funkcija vraća podešavanja u prvobitno stanje.





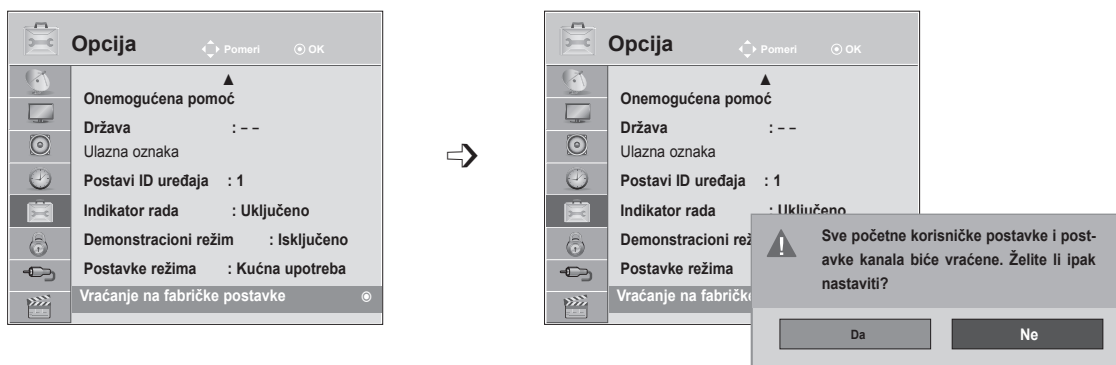

Međutim, postavke **Dan** i **Noć** iz Načina slike ne mogu se vratiti u prvobitno stanje.

Korisno je vratiti prvobitna podešavanja proizvoda ili kada se preselite u drugi grad ili državu.

Kada je obavljena radnja Vraćanje na fabričke postavke, potrebno je da ponovo pokrenete opciju za početna podešavanja.

Kada je meni **Zaključav. sistema** „Uključeno“, pojaviće se prozor za unos lozinke.



- 1   Izaberite **OPCIJA**.
- 2   Izaberite **Vraćanje na fabričke postavke**.
- 3   Izaberite **Da**.
- 4  Pokrenite opciju **Vraćanje na fabričke postavke**.

- Ako je **Zaključaj sistem** „Uključeno“ a vi ste zaboravili lozinku, pritisnite '0', '3', '2', '5' na daljinskom upravljaču.

- Pritisnite dugme **MENU** ili **EXIT** da biste zatvorili prozor menija.
- Pritisnite dugme **BACK (Nazad)** da biste se vratili na prethodni meni ekrana.

RODITELJSKI NADZOR / OCENA TV PROGRAMA

PODEŠAVANJE LOZINKE I ZAKLJUČAVANJE SISTEMA





Da biste uneli lozinku, pritisnite '0', '0', '0', '0' na daljinskom upravljaču.

Kada je za državu odabrana Francuska, lozinka nije '0', '0', '0', '0', već '1', '2', '3', '4'.

Kada je za državu odabrana Francuska, lozinka ne može biti '0', '0', '0', '0'.

Ako je kanal zaključan, unesite lozinku da biste ga privremeno otključali.



-   Izaberite **ZAKLJUČAJ**.
-   Izaberite **Zaključav. sistema**.
-   Izaberite **Uključeno**.
-    Podesite lozinku.
-  Unesite lozinku od 4 cifara.
Uverite se da ste zapamtili broj!
Ponov unesite novu lozinku radi potvrde.

- Ako zaboravite vašu lozinku, pritisnite '0', '3', '2', '5' na daljinskom upravljaču.

- Pritisnite dugme **MENU** ili **EXIT** da biste zatvorili prozor s menijem.
- Pritisnite dugme **BACK (Nazad)** da biste se vratili na prethodni meni ekrana.





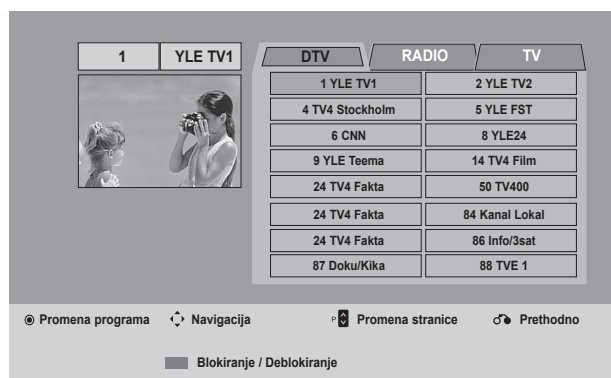
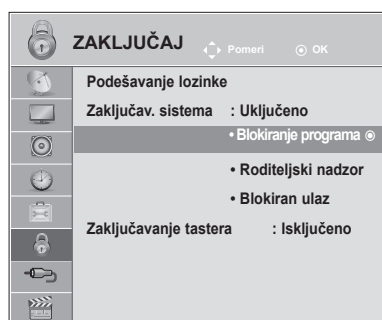

BLOKIRANJE PROGRAMA

Blokira sve programe koje ne želite da gledate ili koje ne želite da vaša deca gledaju.

Ova funkcija je dostupna ako je **Zaključav. Sistema** podešeno na „Uključeno“.

Unesite lozinku da biste gledali ocenjen program.



-   Izaberite **ZAKLJUČAJ**.
-   Izaberite **Blokirati program**.
-  Unesite **Blokirani program**.
-   Izaberite program koji treba da zaključate.

- Pritisnite dugme **MENU** ili **EXIT** da biste zatvorili prozor menija.
- Pritisnite dugme **BACK (Nazad)** da biste se vratili na prethodni meni ekrana.

RODITELJSKI NADZOR / OCENA TV PROGRAMA

RODITELJSKI NADZOR (SAMO U DIGITALNOM REŽIMU)

Ova funkcija radi u skladu sa informacijama emitovanim od strane stanice. Radi toga ako signal nosi netačne informacije, onda ova funkcija neće raditi.





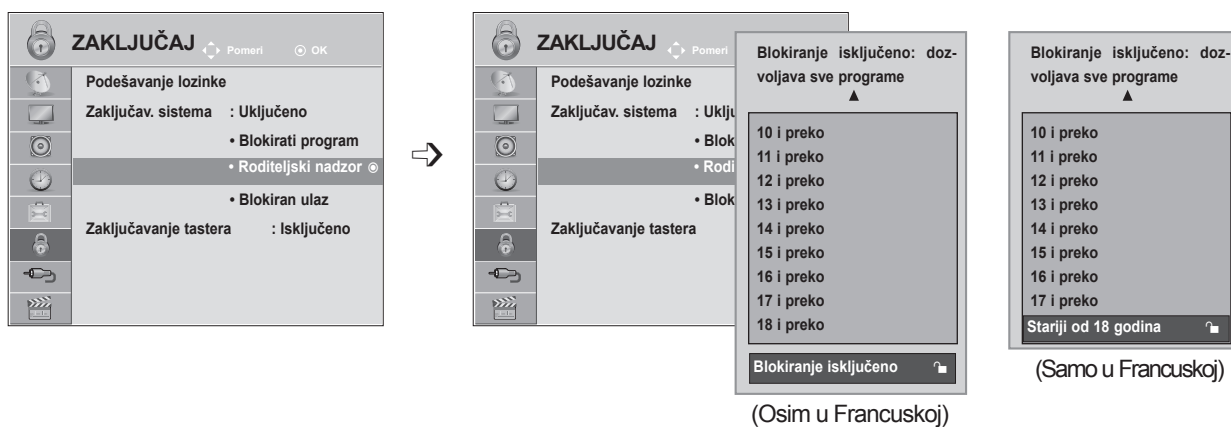

Potrebna je lozinka da pristupite ovo meniju.

Ovaj TV je programiran da upamti zadnju podešenu opciju čak iako isključite TV.

Sprečava deca da gledaju određene TV programe za odrasle, u skladu sa podešenom kontrolom sadržaja.

Unesite lozinku da biste gledali ocenjen program.



- 1   Izaberite **ZAKLJUČAJ**.
- 2   Izaberite **Roditeljski nadzor**.
- 3   Napravite odgovarajuća podešavanja.
- 4  Sačuvajte.







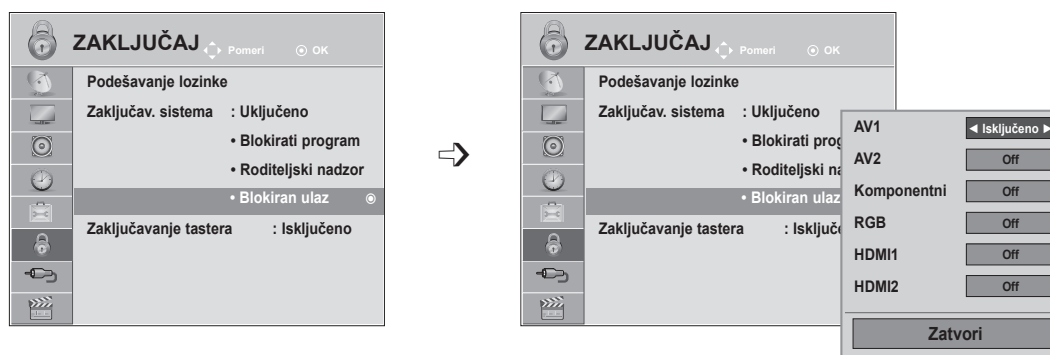

- Pritisnite dugme **MENU** ili **EXIT** da biste zatvorili prozor menija.
- Pritisnite dugme **BACK (Nazad)** da biste se vratili na prethodni meni ekrana.

BLOKIRAN ULAZ

Omogućava da blokirate ulaz.

Ova funkcija je na raspolaganju kada je **Zaključav. sistema** „Uključeno“.



- 1   Izaberite **ZAKLUČAJ**.
- 2   Izaberite **Blokiran ulaz**.
- 3   Izaberite izvor.
- 4   Izaberite **Uključeno** ili **Isključeno**.
- 5  Sačuvajte.

- Pritisnite dugme **MENU** ili **EXIT** da biste zatvorili prozor menija.
- Pritisnite dugme **BACK (Nazad)** da biste se vratili na prethodni meni ekrana.

ZAKLJUČAVANJE TASTERA

Možete podesiti TV na taj način da je potreban daljinski upravljač za njegovo upravljanje. Ova funkcija se može upotrebiti da spreči neovlašćeno gledanje.



-   Izaberite **ZAKLJUČAJ**.
-   Izaberite **Zaključavanje tastera**.
-   Izaberite **Uključeno ili Isključeno**.
- 

- Ako je **zaključavanje tastature „Uključeno“**, a televizor je isključen, pritisnite dugme **INPUT**, **P** ^ v na televizoru, **POWER**, **INPUT**, **P** ^ v ili **NUMERIČKU** dugmad na daljinskom upravljaču da biste uključili televizor.
- Ako je **zaključavanje tastature „Uključeno“**, na ekranu će se pojaviti poruka „  **Zaključavanje tastature uključeno**“ ako pritisnete neko od dugmadi na prednjoj tabli tokom gledanja televizije.

- Pritisnite dugme **MENU** ili **EXIT** da biste zatvorili prozor menija.
- Pritisnite dugme **BACK (Nazad)** da biste se vratili na prethodni meni ekrana.

KORIŠĆENJE USB UREĐAJA

KADA UKLJUČUJETE USB UREĐAJ

Kada povežete USB uređaj, automatski će se pojaviti sledeći iskačući meni.

„ISKAČUĆI MENI“ se neće pojaviti ako je na ekranu prikazan meni, elektronski programski vodič ili lista rasporeda, odnosno ako su povezane Bluetooth slušalice.

Ako se iskačući meni ne pojavi, u USB meniju možete izabrati **Lista muzike**, **Foto Lista** ili **Lista filmova**.

Na USB uređaj ne možete dodati novu fasciklu ili izbrisati postojeću.

- 1 Povežite USB uređaj na priključak **USB IN** na televizoru.

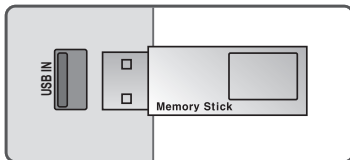

- Podržane su samo fotografije (JPEG), muzika (MP3) i filmovi (DAT, MPG, MPEG, VOB, AVI, DIVX, MP4, MKV, TS, TRP, TP, ASF, WMV).

- 2 Izaberite **FOTO LISTA**, **LISTA MUZIKE** ili **LISTA FILMOVA**

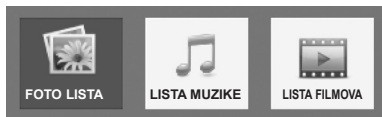

- 3

Prilikom uklanjanja USB uređaja

Izaberite meni USB uređaja pre nego što uklonite USB uređaj.

- 1   Izaberite **USB uređaj**.
- 2  Izaberite **Izbaciti**.

KORIŠĆENJE USB UREĐAJA

Mere opreza prilikom upotrebe USB uređaja

- ▶ Prepoznaje se samo USB memorijski uređaj.
- ▶ Ako je USB uređaj priključen preko USB razvodnika, onda se uređaj ne može prepoznati.
- ▶ USB memorijski uređaj koji ima u sebi program za automatsko prepoznavanje možda neće biti prepoznat.
- ▶ USB memorijski uređaj koji koristi svoj upravljački program možda neće biti prepoznat.
- ▶ Brzina prepoznavanja USB memorijskog uređaja zavisi od uređaja.
- ▶ Molimo nemojte isključivati TV ili iskopčavati USB uređaj kada je priključen USB memorijski uređaj u funkciji. Kada se takav uređaj iznenadno odvoji ili iskopča, može doći do oštećenja sačuvanih datoteka ili USB memorijskog uređaja.
- ▶ Nemojte priključivati USB memorijske uređaje koji je bio nasilno menjan na računaru. Takav uređaj može dovesti do kvara na proizvodu ili greške u reprodukciji. Ne zaboravite da koristite USB uređaj za skladištenje na kome se obično nalaze muzičke, slikovne ili filmske datoteke.
- ▶ Koristite samo USB memorijske uređaje koji su formatirani kao FAT, FAT 16, FAT 32 ili NTFS sistem datoteka koji obezbeđuje operativni sistem Windows. U slučaju da je memorijski uređaj formatiran sa drugačijim uslužnim programom koji nije podržan od strane Windows, onda možda neće biti prepoznat.
- ▶ Povežite na napajanje USB uređaj za skladištenje (preko 0,5 A) za koji je neophodan spoljašnji izvor napajanja. U suprotnom, uređaj možda neće biti prepoznat.
- ▶ Povežite USB uređaj za skladištenje sa kablom koji je napravio proizvođač ovog uređaja.
- ▶ Neki USB memorijski uređaji možda neće biti podržani ili raditi besprekorno.
- ▶ Metoda poravnavanja datoteka USB memorijskog uređaja je slična onom iz operativnog sistema Windows XP i naziv datoteke može prepoznati do 100 engleskih slova.
- ▶ Obavezno napravite rezervne kopije važnih datoteka jer podaci koji se smeštaju u USB memoriju mogu da se oštete. Ne snosimo odgovornost za gubitak podataka.
- ▶ Ako USB HDD nema spoljašnji izvor napajanja, USB uređaj možda neće biti otkriven. Uverite se da ste povezali spoljašnji izvor napajanja. - Molimo vas da koristite adapter snage (ispravljač) za spoljašnje izvore. Mi ne garantujemo USB kabli za spoljašnji izvor.
- ▶ Podaci na USB memoriji ne mogu se obrisati u NTFS sistemu datoteka.
- ▶ Ukoliko USB memorija ima više particija ili koristite USB čitač kartica, možete da koristite do 4 particije ili USB memorijska uređaja.
- ▶ FAT, FAT16 i FAT32 sistemi datoteka podržavaju funkciju brisanja.
- ▶ Ukoliko je USB memorija povezana sa USB čitačem više kartica, podaci za jačinu zvuka možda neće biti prepoznati.
- ▶ Ukoliko USB memorija ne radi ispravno, isključite je, a zatim ponovo uključite.
- ▶ Brzina prepoznavanja USB memorijskog uređaja razlikuje se od uređaja do uređaja.
- ▶ Ako je USB povezan u režimu pripravnosti, određeni hard disk se automatski učitava kada se TV uključi.
- ▶ Preporučeni kapacitet je 1 TB ili manje za USB spoljašnji čvrsti disk i 32 GB ili manje za USB memoriju.
- ▶ Svi uređaji sa kapacitetom većim od preporučenog možda neće ispravno raditi.
- ▶ Ako USB spoljašnji čvrsti disk sa funkcijom „Ušteda energije“ (Ušteda energije) ne radi, isključite čvrsti disk i ponovo ga uključite kako bi ispravno radio.
- ▶ USB uređaji za skladištenje koji koriste Standardan stariji od USB 2.0 su takođe podržani. Međutim, oni možda neće ispravno raditi u listi filmova.
- ▶ Ako se oštećena datoteka reprodukuje sa USB memorije, televizor se može isključiti ili nepravilno funkcionisati.

FOTO LISTA

Na USB uređaju za skladištenje možete da prikazujete datoteke sa fotografijama.

Prikaz na ekranu se može razlikovati od vašeg TV-a. Slike su samo kao primer radi pomoći u rad sa TV.

Kada gledate neku sliku pomoću funkcije FOTO LISTA, onda ne možete menjati mod slike.

Podržane datoteke fotografija (*.JPEG)

Osnovna linija: 64 x 64 to 15360 x 8640

Progresivno: 64 x 64 to 1920 x 1440

- Možete reprodukovati samo JPEG datoteke.
- Datoteke koje nisu podržane prikazuju se kao unapred definisane ikone.

Komponente ekrana

1



Izaberite **USB**.

2



Izaberite opciju **Foto lista**.

- 1 Prelazak u nadređenu fasciklu.
- 2 Trenutna strana/ukupan broj strana.
- 3 Ukupan broj označenih fotografija.
- 4 Odgovarajuća dugmad na daljinskom upravljaču.

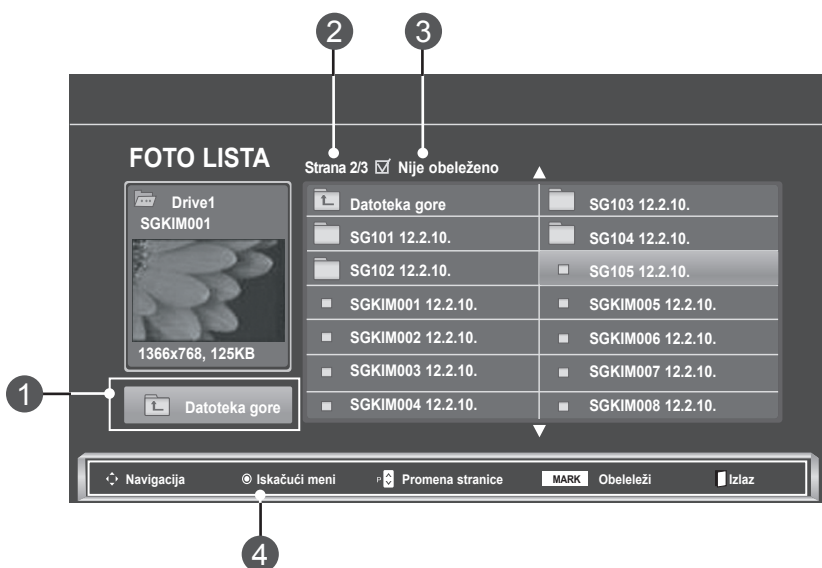





KORIŠĆENJE USB UREĐAJA

Izbor fotografija i iskačući meni



- ▶ **View:** Prikazivanje izabrane stavke.
- ▶ **Mark All:** Označavanje svih fotografija na ekranu.
- ▶ **Demarkiraj sve:** Opozovi izbor svih obeleženih fotografija.
- ▶ **Obriši ili Izbrisi obeleženo:** Izbrisi izabranu fotografiju.
- ▶ **Zatvori:** Zatvaranje **iskačućeg** menija.

-  Izaberite ciljnu fasciklu ili upravljački program.
-   Izaberite željene fotografije.
-  Prikazivanje **iskačućeg** menija.
-   Izaberite željeni **iskačući** meni.

- Upotrebite dugme **P** ^ v za navigaciju na stranici sa fotografijama.
- Upotrebite dugme **MARK** da obeležite ili poništite obeležavanje fotografija. Kada je označena jedna fotografija ili više njih, možete svaku od njih da prikazete zasebno ili kao projekciju slajdova. Ukoliko nema obeleženih fotografija, u fascikli možete da prikazujete zasebno fotografije ili kao projekciju slajdova svih fotografija.





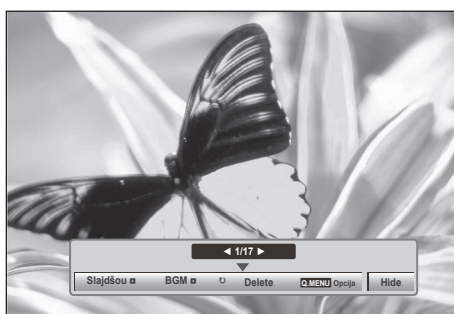

- Pritisnite dugme **BACK (Nazad)** da biste se vratili na prethodni meni ekrana.

Detaljne operacije dostupne su na prikazu fotografija u punoj veličini na ekranu.



Format fotografije može izmeniti veličinu prikazane fotografije na celom ekranu.

Pritisnite dugme **BACK (Nazad)** da biste se vratili na prethodni meni ekrana.

- 1  Izaberite ciljnu fasciklu ili upravljački program.
- 2   Izaberite željene fotografije.
- 3  Prikazivanje **iskačućeg** menija.
- 4  Izaberite **Prikaz**.
- 5  Izabrana fotografija biće prikazana u punoj veličini.

- Upotrebite dugme **P** ^ v za navigaciju na stranici sa fotografijama.

- Pritisnite dugme **BACK (Nazad)** da biste se vratili na prethodni meni ekrana.

KORIŠĆENJE USB UREĐAJA

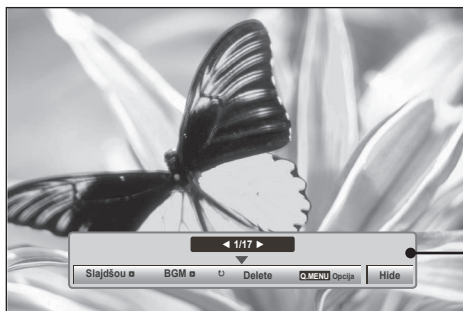



6   Izaberite **Slajdšou**, **BGM**, **⌚(muzika u pozadini) Brisanje**, **Opcija** ili **Sakrij**.

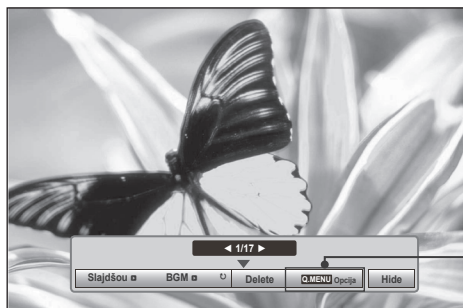

- Pomoću dugmeta < > izaberite prethodnu ili sledeću fotografiju.
- Pomoću dugmeta < > izaberite i kontrolišite meni u prikazu slike preko celog ekrana.

- ▶ **Slajdšou** : Ako nije prikazana nijedna slika, sve fotografije u važećoj fascikli biće prikazane u slajdšou. Ukoliko su izabrane neke fotografije, one će se prikazivati kao projekcija slajdova.
 - Podesite vremenski interval slajdšoua u meniju **Opcija**.
- ▶ **BGM (Muzika u pozadini)** : Slušajte muziku dok pregledate fotografije u punoj veličini.
 - Postavite muzičku fasciklu za **muziku u pozadini** u meniju Opcija da biste mogli da koristite ovu funkciju.
- ▶  **(Rotiranje)**: Rotiranje fotografija.
 - Rotira fotografije za 90°, 180°, 270°, 360 stepeni u smeru kazaljki na satu.
 - Fotografija se ne može rotirati ako je širina veća od podržane visine fotografije.
- ▶ **Delete**: Brisanje fotografija.
- ▶ **Opcija**: Podesite vrednosti za opcije **Brzina prikazivanja slajdova** i **Fascikla sa muzikom** za **BGM**.
 - Koristite dugme ^ v < > i dugme OK da podesite vrednosti. Pritisnite dugme OK da sačuvate postavke.
 - Ne možete promeniti opciju **Fascikla s muzikom** dok se u pozadini **reprodukuje muzika**.
- ▶ **Hide**: Sakrijte meni u prikazu slike preko celog ekrana.
 - Da biste opet prikazali meni u prikazu preko celog ekrana, pritisnite dugme **OK**.

Korišćenje funkcije „Foto lista“





1  Prikažite **iskačući** meni.

2   Izaberite **Podešen foto prikaz**, **Podešen video** ili **Podešen zvuk**.

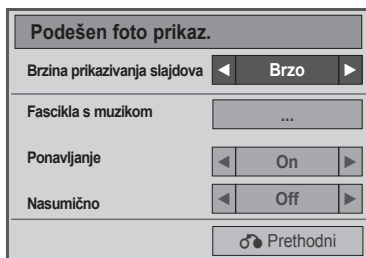
► Kada izaberete **Podešen foto prikaz**,



1  Prikažite **Brzina prikazivanja slajdova** ili **Fascikla sa muzikom**.

2   Napravite odgovarajuća podešavanja.

- Kada je u meniju **Ponavljanje** izabrano „**Isključeno**“ neće doći do ponovne reprodukcije kada se poslednja datoteka na spisku reprodukuje. Ali kada je dugme „▶▶“ pritisnuto dok se poslednja datoteka na spisku reprodukuje a funkcija „**Ponavljanje**“ je u položaju „**Isključeno**“ prva datoteka na spisku biće reprodukovana a meni „**Ponavljanje**“ biće aktiviran.

KORIŠĆENJE USB UREĐAJA

► Kada odaberete **Podešen video**,



1



Izvedite odgovarajuća podešavanja. (Pogledajte str. 74, 77, 78)

► Kada izaberete **Podešen zvuk**,

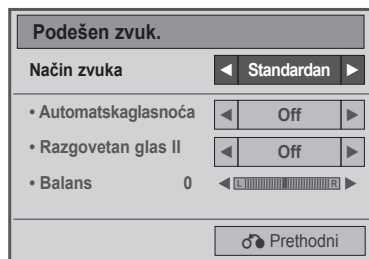

1



Izaberite **Način zvuka**, **Automatska glasnoća**, **Razgovetan glas II** ili **Balans**.

2

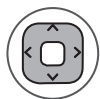

Napravite odgovarajuća podešavanja. (Pogledajte str. 85 do 89)

LISTA MUZIKE

Na USB uređaju za skladištenje možete da reprodukujete muzičke datoteke.

Kupljene datoteke sa muzikom (*.MP3) mogu sadržati restrikcije autorskih prava. Reprodukciju tih datoteka možda neće biti podržana od strane ovog modela.

Datoteke sa muzikom na vašem USB uređaju se mogu reprodukovati od strane tog uređaja.



Prikaz na ekranu se može razlikovati od vašeg TV-a. Slike su samo kao primer radi pomoći u rad sa TV.



Podržane muzičke datoteke (*.MP3)

Brzina u bitovima: od 32 do 320kbps

- Brzina semplovanja MPEG1 Layer3 : 32 kHz, 44,1 kHz, 48 kHz
- Brzina semplovanja MPEG2 Layer3 : 16 kHz, 22,05 kHz, 24 kHz
- Brzina semplovanja MPEG2.5 Layer3 : 8 kHz, 11,025 kHz, 12 kHz

Komponente ekrana

1   Izaberite **USB**.

2    Izaberite **Lista muzike**.

1 Pregled: Ukoliko postoji omot nekog albuma za određenu datoteku, biće prikazan.

2 Prelazak u nadređenu fasciklu.

3 Trenutna strana/ukupan broj strana.

4 Ukupan broj označenih muzičkih naslova.

5 Odgovarajuća dugmad na daljinskom upravljaču.



Naslov	Trajanje
Datoteka gore	
SGKIM001	03:33
SGKIM002	04:45
SGKIM003	01:30
SGKIM004	02:37
SGKIM005	01:58

KORIŠĆENJE USB UREĐAJA

Izbor muzike i iskačući meni

Kao što je prikazano, po strani se navodi 6 muzičkih numera.

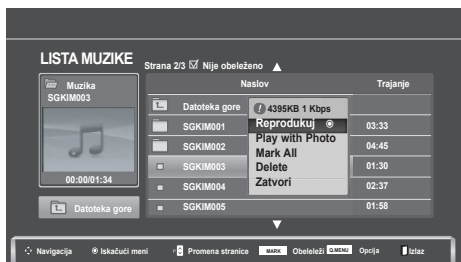
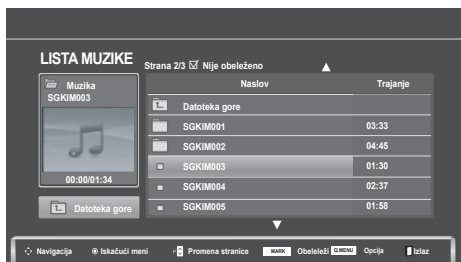

► **Reproducuj** (Kada je zaustavljeno): Reprodukcija izabranih muzičkih naslova.

Pošto se završi reprodukcija jedne muzičke numere, počće reprodukcija sledeće izabrane. Ako više nema izabranih muzičkih numera, reprodukuvaće se sledeća numera u fascikli. Ako otvorite drugu fasciklu i pritisnete dugme **OK**, muzika koja se trenutno reprodukuje će se zaustaviti.

► **Reproducuj obeleženo**: Reprodukuj izabrane muzičke numere. Kada se završi reprodukcija muzike, sledeća odabrana numera biće reprodukovana automatski.

► **Prekini reprod.** (za vreme reprodukcije): Zaustavlja reprodukciju muzičkih numera.

► **Reproducuj uz fotografiju**: Započnite reprodukciju izabranih muzičkih datoteka, a zatim pređite na meni **Foto lista**.

► **Obeleži sve**: Označavanje svih muzičkih datoteka iz fascikle.

► **Demarkiraj sve**: Poništi obeležavanje svih obeleženih muzičkih datoteka.

► **Obriši ili Izbriši obeleženo**: Izbriši izabrane muzičke numere.

► **Zatvori**: Zatvaranje **iskačućeg** menija.

1



Izaberite ciljnu fasciklu ili upravljački program.

2



Izaberite željene fotografije.

3



Prikazivanje **iskačućeg** menija.

4



Izaberite željeni **iskačući** meni.

- Koristite dugme **P** ^ v da biste se kretali nagore/nadole na stranici sa muzikom.
- Upotrebite dugme **MARK** da obeležite ili poništite obeležavanje muzike. Ako je izabran jedan ili više naslova, onda će označeni naslovi biti reprodukovani po redosledu. Na primer, ako želite da slušate više puta jedan naslov, onda obeležite samo taj naslov i počnite sa njegovom reprodukcijom. Ako nijedan naslov nije obeležen, reprodukuvaće se svi naslovi u fascikli po redu.

- Pritisnite dugme **BACK (Nazad)** da biste se vratili na prethodni meni ekrana.

- ■ Ako ne pritisnete nijedan taster tokom reprodukcije, onda će se okvir sa informacijama o reprodukovanom naslovu kretati po ekranu kao čuvar ekrana (kao što je prikazano niže).

- 'Čuvar ekrana'?

Čuvar ekrana služi za sprečavanje oštećenja piksela na ekranu zbog fiksirane slike koja ostaje na ekranu za duži period vremena.

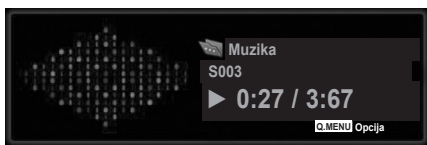

! NAPOMENA

- ▶ Kada se reprodukuje muzička datoteka, ♪ se prikazuje iza naslova.
- ▶ Oštećena muzička datoteka neće biti reprodukovana već će prikazati 00:00 u vremenu reprodukcije.
- ▶ Muzički naslov koji je preuzet od plaćenog servisa sa zaštitom od kopiranja ne počinje reprodukciju nego prikazuje nedogovarajuće informacije u vreme reprodukcije.
- ▶ Ako pritisnete dugmad **OK**, ■ čuvar ekrana se prekida.
- ▶ Dugmad **PLAY**(▶), **Pause**(||), ■, ▶▶, ◀◀ na daljinskom upravljaču takođe su na raspolaganju u ovom režimu.
- ▶ Možete upotrebiti taster ▶▶ da biste izabrali sledeći naslov muzike i taster ◀◀ da biste izabrali prethodni naslov muzike.

Korišćenje funkcije „Lista muzike“, reprodukovanje

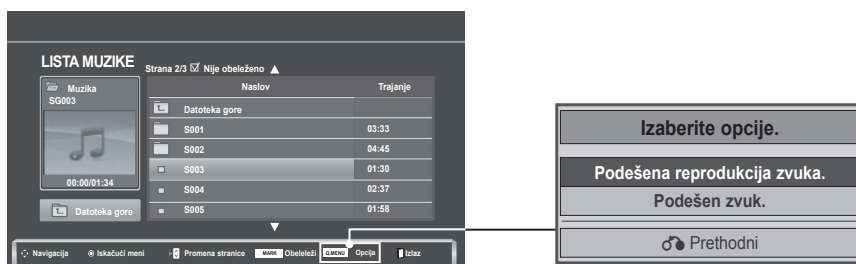

1



Prikažite **iskačući** meni.

2



Izaberite **Podešena reprodukcija zvuka** ili **Podešen zvuk**.

KORIŠĆENJE USB UREĐAJA

► Kada izaberete **Podešena reprodukcija zvuka**,

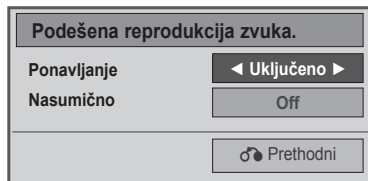

1



Prikažite **Podešena reprodukcija zvuka**.

2

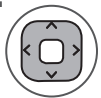

Napravite odgovarajuća podešavanja.

- Kada je u meniju **Ponavljanje** izabrano „**Isključeno**“ neće doći do ponovne reprodukcije kada se poslednja datoteka na spisku reprodukuje. Međutim, kada je dugme „▶▶“ pritisnuto dok se poslednja datoteka na spisku reprodukuje a funkcija „Ponavljanje“ je u položaju „Isključeno“ prva datoteka na spisku biće reprodukovana a meni „Ponavljanje“ biće aktiviran.

► Kada izaberete **Podešen zvuk**,

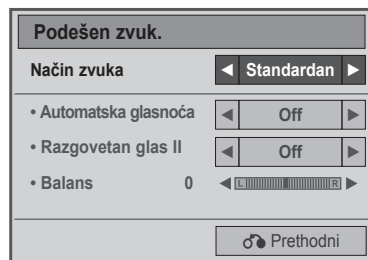

1



Izaberite **Način zvuka, Automatska glasnoća, Razgovetan glas II ili Balans**.

2

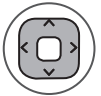

Napravite odgovarajuća podešavanja. (Pogledajte str. 85 do 89)

LISTA FILMOVA

Na USB uređaju za skladištenje možete da reprodukujete filmske datoteke.

Lista filmova aktivira se u trenutku prepoznavanja USB uređaja. Koristi se tokom prikazivanja filmskih datoteka na TV-u.

Prikazuje filPomeri u USB fascikli i podržava opciju Play (Reprodukuj).

Dozvoljava reprodukovanje svih filmova u fascikli i željenih datoteka korisnika.

To je lista filmova koja prikazuje informacije o fascikli i filmskoj datoteci.

Prikaz na ekranu se može razlikovati od vašeg TV-a. Slike su samo kao primer radi pomoći u rad sa TV.

Podržane video datoteke(*.dat / *.mpg / *.mpeg / *.ts / *.trp / *.tp / *.vob/ *.mp4 / *.mkv / *.avi / *.divx)
Video format :DivX3.11, DivX4.12, DivX5.x, DivX6, Xvid1.00, Xvid1.01, Xvid1.02, Xvid1.03, Xvid 1,10- beta-1/beta-2, Mpeg-1, Mpeg-2, Mpeg-4, H.264/AVC
ZVUK format: Dolby Digital, AAC, Mpeg, MP3, LPCM, HE-AAC
Brzina u bitovima : od 32 kbps do 320 kbps (MP3)
Format titla: *.smi / *.srt / *.sub (MicroDVD, SubViewer1.0/2,0) / *.ass / *.ssa / *.txt (TMPlayer) / *.psb (PowerDivx).

- Neki od titlova koje je korisnik kreirao možda neće ispravno raditi.
- Neki specijalni znakovi nisu podržani u titlovima.
- HTML oznake nisu podržane u titlovima.
- Titlovi na jezicima osim podržanih nisu dostupni.
- Informacije o vremenu u spoljnim datotekama titla moraju biti poređani uzlaznim redosledom da bi reprodukcija titla bila moguća.
- Na ekranu može doći do privremenih smetnji (zaustavljanje slike, brža reprodukcija itd.) kada se promeni ZVUK jezik.
- Oštećena filmska datoteka se možda neće ispravno prikazivati ili neke funkcije plejera možda neće moći da se koriste.
- Filmske datoteke napravljene pomoću nekih uređaja za kodiranje možda neće biti ispravno prikazane.
- Ako video i ZVUK struktura snimljene datoteke nije „interleaved“, reprodukuće se samo slika ili zvuk.
- HD video snimci sa maksimalnom rezolucijom od 1920x1080 pri 25/30P ili 1280x720 pri 50/60P podržani su u zavisnosti od kadra.
- Video snimci sa rezolucijom većom od 1920X1080 pri 25/30P ili 1280x720 pri 50/60P možda neće ispravno raditi, u zavisnosti od kadra.
- Filmske datoteke koje ne pripadaju navedenim tipovima i formatima možda neće ispravno raditi.
- Maksimalna brzina u bitovima filmske datoteke za reprodukovanje je 20 Mbps.
- Ne garantujemo neprekidno reprodukovanje datoteka kodiranih na nivo 4.1 ili veći u H.264/AVC.
- DTS ZVUK kodek nije podržan.
- Nije podržana reprodukcija filmskih datoteka većih od 30 GB.
- Datoteka DivX filma i datoteka titla moraju se nalaziti u istoj fascikli.
- Potrebno je da ime video datoteke i ime datoteke podnaslova bude isto da bi moglo da bude prikazano.
- Reprodukovanje videa preko USB veze koja ne podržava veliku brzinu možda neće ispravno raditi.
- Datoteke kodirane pomoću GMC (Global Motion Compensation) formata možda neće moći da se reprodukuju.
- Kada gledate neki film pomoću funkcije Lista filmova, možete prilagođavati sliku dugmetom Ušteda energije na daljinskom upravljaču. Ne radi setup korisnika za svaki mod slike.

KORIŠĆENJE USB UREĐAJA

Datoteka Naziv oznake tipa datoteke	Video dekodir	ZVUK kodek	Maksimalna rezolucija
mpeg, vob	MPEG1, MPEG2	Dolby Digital, MPEG, MP3, LPCM	1920 x 1080 pri 30p
dat	MPEG1	Dolby Digital, MPEG, MP3, LPCM	
ts, trp, tp	MPEG2, H.264 / AVC	Dolby Digital, AAC, MPEG	
mp4	MPEG4 SP, MPEG4 ASP, Divx 3.11, Divx 4.12, Divx 5.x Divx 6, Xvid 1.00, Xvid 1.01, Xvid 1.02, Xvid 1.03 Xvid 1.10-beta 1, Xvid 1.10-beta 2, H.264/AVC	Dolby Digital, HE-AAC, AAC, MPEG, MP3, LPCM	
avi	MPEG 2, MPEG 4 SP, MPEG4 ASP, Divx 3,11, Divx 4, Divx 5, Divx 6, Xvid 1,00, Xvid 1,01, Xvid 1,02, Xvid 1,03, Xvid 1,10-beta 1, Xvid 1,10-beta 2, H.264/AVC	Dolby Digital, HE-AAC, AAC, MPEG, MP3, LPCM	
mkv	H.264 / AVC, MPEG 1, MPEG 2, MPEG 4 SP , MPEG4 ASP	Dolby Digital, HE-AAC, AAC, MPEG, MP3, LPCM	
divx	MPEG 2, MPEG 4 SP, MPEG4 ASP, Divx 3,11, Divx 4, Divx 5, Divx 6, Xvid 1,00, Xvid 1,01, Xvid 1,02, Xvid 1,03, Xvid 1,10-beta 1, Xvid 1,10-beta 2, H.264 / AVC	Dolby Digital, HE-AAC, AAC, MPEG, MP3, LPCM	

Komponente ekrana

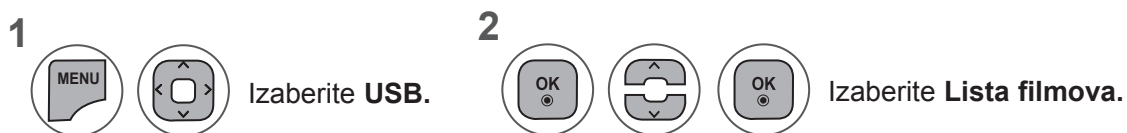



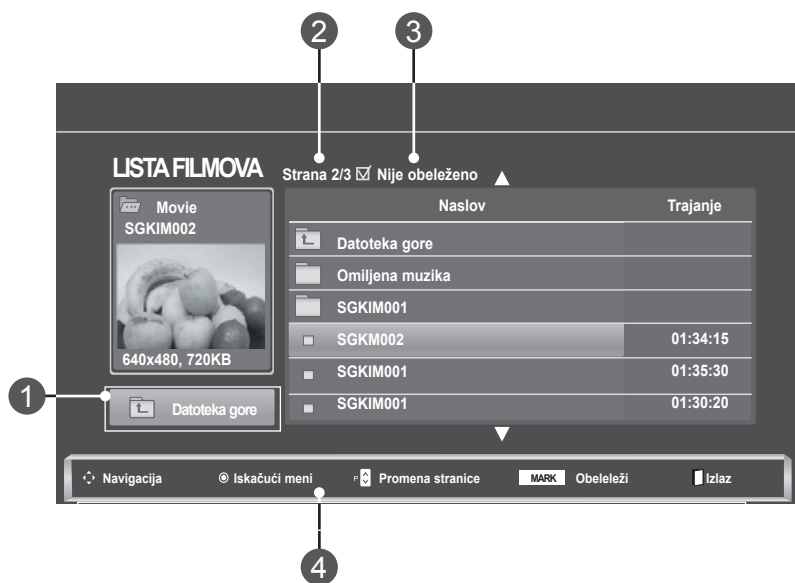



- 1 Prelazak u nadređenu fasciklu.
- 2 Trenutna strana/ukupan broj strana.
- 3 Ukupan broj označenih muzičkih naslova.
- 4 Odgovarajuća dugmad na daljinskom upravljaču.



Izbor filmova i iskačući meni



- ▶ **Reprodukuj:** Reprodukција izabranih filmova. Reprodukција Divx se vrši dok se ekran menja.
- ▶ **Obeleži sve:** Obeležavanje svih filmova u fascikli.
- ▶ **Demarkiraj sve:** Opozovi izbor svih obeleženih filmova.
- ▶ **Obriši ili Izbriši obeleženo:** Izbriši izabrani film.
- ▶ **Zatvori:** Zatvaranje **iskačućeg** menija.

- 1  Izaberite ciljnu fasciklu ili upravljački program.
- 2   Izaberite željeni naslov filma
- 3  Prikažite **iskačući** meni.
- 4   Izaberite željeni **iskačući** meni.

- Upotrebite dugme **P** ^ v za navigaciju na stranici sa filmovima.
- Upotrebite dugme **MARK** da obeležite ili poništite obeležavanje filma. Kada je obeležena jedna filmska datoteka ili više njih, obeleženi filmovi se reprodukuju jedan za drugim.

- Pritisnite dugme **BACK (Nazad)** da biste se vratili na prethodni meni ekrana.

! NAPOMENA

- ▶ U slučaju da datoteke nisu podržane, prikazuje se poruka koja se odnosi na nepodržanu datoteku.

KORIŠĆENJE USB UREĐAJA

Reprodukujte koristeći funkciju LISTA FILMOVA (Lista filmova)



1



Prikažite **iskačući** meni.

2



Izaberite **Podešena video reprodukcija**, **Podešen video** ili **Podešen zvuk**.

► Kada izaberete **Podešena video reprodukcija**,

SLIKA Veličina	◀ Potpuno ▶
ZVUK Language	1
SubNaslov Language	Off
. Sync	0
. Pozicija	0
. Veličina	Normal
⏮ Prethodni	

- **Veličina slike** : Izaberite željeni format slike tokom reprodukovanja filma.
- **Jezik za zvuk i Jezik titla**: Menja grupu jezika za zvuk i titl tokom reprodukcije filma.
- **Sinhronizacija**: Prilagođava sinhronizaciju titla od -10 sekundi do +10 sekundi u stepenima od 0,5 sekundi tokom reprodukcije filma.
- **Pozicija** : Pomera titl nagore ili nadole u toku reprodukcije.
- **Veličina**: Izaberite željenu veličinu titla tokom reprodukcije filma.

1



Prikazuje opcije **Veličina slike**, **Jezik za zvuk** ili **Jezik titla**.

2



Napravite odgovarajuća podešavanja.

SubNaslov Language	Podržani jezici
Latin1	engleski, španski, francuski, nemački, italijanski, švedski, finski, holandski, portugalski, danski, rumunski, norveški, albanski, gelski, velški, irski, katalonski, valenijski
Latin2	bosanski, poljski, hrvatski, češki, slovački, slovenački, srpski, mađarski
Latin4	estonski, letonski, litvanski
Cyrillic	bugarski, makedonski, ruski, ukrajinski, kazaški
Greek	Greek
turski	turski

! NAPOMENA

- Podržani su samo oni spoljni titlovi koji su sačuvani kao ASCII CODE.
- Svaki red titla može da sadrži do 500 slova i 500 brojeva.
- Samo 10000 sync blokova može biti podržano u okviru jednog fajla titla.

KORIŠĆENJE USB UREĐAJA

► Kada odaberete **Podešen video**,



1



Izvedite odgovarajuća podešavanja. (Pogledajte str. 74, 77, 78)

► Kada izaberete **Podešen zvuk**,

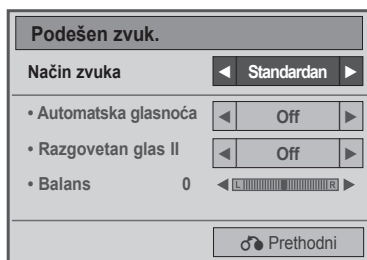

1





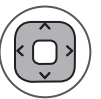

Izaberite **Način zvuka**, **Automatska glasnoća**, **Razgovetan glas II** ili **Balans**.

2



Napravite odgovarajuća podešavanja. (Pogledajte str. 85 do 89)

Korišćenje daljinskog upravljača

	<p>Prilikom reprodukcije više puta pritisnite dugme REW(◀◀) da biste ubrzali ◀◀(x2) → ◀◀◀(x4) → ◀◀◀◀(x8) → ◀◀◀◀◀(x16) → ◀◀◀◀◀◀(x32) .</p> <p>više puta pritisnite dugme FF(▶▶) da biste ubrzali ▶▶(x2) → ▶▶▶ (x4) → ▶▶▶▶ (x8) → ▶▶▶▶▶(x16) → ▶▶▶▶▶▶(x32).</p> <ul style="list-style-type: none"> ■ Pritiskanjem ovih dugmadi više puta povećava se brzina premotavanja unapred/unazad.
	<p>Tokom reprodukcije pritisnite dugme Pause (II).</p> <ul style="list-style-type: none"> ■ Prikazuje se zaustavljena slika. ■ Ako ne pritisnete neko dugme na daljinskom upravljaču u roku od 10 minuta nakon pauziranja, televizor se vraća u stanje reprodukcije. ■ Pritisnite dugme Pause (II) a zatim pritisnite dugme FF (▶▶) za usporavanje slike.
	<p>Pritiskom na dugme < ili > tokom reprodukovanja na ekranu će se videti kursor koji označava položaj.</p>
	<p>Pritisnite dugme PLAY(▶) da se vratite u normalnu reprodukciju.</p>
	<p>Pritisnite dugme Ušteda energije više puta da biste povećali osvetljenost ekrana. (Pogledajte str. 72)</p>





KORIŠĆENJE USB UREĐAJA

DIVX REGISTRACIONI KOD

Potvrdite broj DivX registracionog koda za TV. Pomoću koda za registraciju možete iznajmljivati ili kupovati filmove na adresi www.divx.com/vod.

Korišćenjem DivX registracionog koda sa drugog TV-a, reprodukcija iznajmljene ili kupljene DivX datoteke nije dozvoljena. (Moguće je reprodukovati samo DivX datoteke koje se podudaraju sa registracionim kodom kupljenog TV-a.)



- 1   Izaberite **USB**.
- 2   Izaberite **DivX reg. Kod**.
- 3  Prikažite **DivX Reg. kod Kod**.

- Pritisnite dugme **MENU** ili **EXIT** da biste zatvorili prozor menija.
- Pritisnite dugme **BACK (Nazad)** da biste se vratili na prethodni meni ekrana.

DIVX
HD

O DIVX VIDEO FORMATU: DivX® je digitalni video format koji je kreirala korporacija DivX, Inc. Ovo je zvanični sertifikovani DivX uređaj koji reprodukuje DivX video zapise. Više informacija i softverske alateke za konvertovanje datoteka u DivX video zapise potražite na lokaciji www.divx.com. O DIVX VOD SADRŽAJIMA: Ovaj DivX Certified® uređaj mora se registrovati da bi mogao da reprodukuje DivX Video-on-Demand (VOD) sadržaje. Da biste generisali registracioni kod, pronađite odeljak DivX VOD u meniju za podešavanje uređaja. Zatim posetite Web lokaciju vod.divx.com sa tim kodom da biste dovršili registraciju i saznali više o DivX VOD sadržajima.

„DivX Certified® za reprodukciju DivX® video snimaka do formata HD 1080p, uključujući premium sadržaje“

„DivX®, DivX Certified® i srodni logotipi predstavljaju zaštitne žigove korporacije DivX, Inc. i koriste se pod licencom.“

„Pat. 7.295.673; 7.460.668; 7.515.710; 7.519.274“

! NAPOMENA

- ▶ Filmske datoteke podržane su na sledeći način
Rezolucija: manja od 1920x1080 WxH piksela
Brzina kadrova : manja od 30 kadrova/sek, (1920x1080), manja od 60 kadrova/sek, (ispod 1280x720)
- ▶ **Video kodek:** MPEG 1, MPEG 2, MPEG 4, H.264/AVC, DivX 3,11, DivX 4,12, DivX 5,x, DivX 6, Xvid 1,00, Xvid 1,01, Xvid 1,02, Xvid 1,03, Xvid 1,10-beta1, Xvid 1,10-beta2

DEAKTIVACIJA

Svrha deaktiviranja je da dozvoli deaktivaciju uređaja korisnicima koji su aktivirali sve dostupne uređaje preko Web servera i blokirana im je aktivacija dodatnih uređaja. DivX VOD omogućio je korisniku da aktivira i do 6 uređaja pod jednim nalogom, ali da bi zamenu ili deaktivirao ove uređaje, korisnik mora da se obrati DivX podršci i da zatraži brisanje. Sada, sa ovom dodatnom funkcijom, korisnici će moći sami da deaktiviraju uređaj i na taj način bolje upravljaju svojim DivX VOD uređajima.

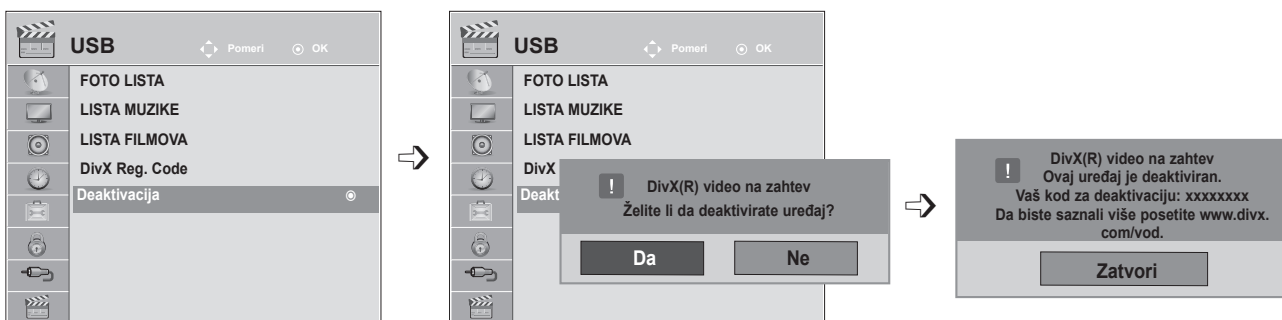

-   Izaberite **USB**.
-   Izaberite opciju **Deaktivacija**.
-   Izaberite **Da**.
-  Prikažite opciju **Deaktivacija**.

- Pritisnite dugme **MENU** ili **EXIT** da biste zatvorili prozor menija.
- Pritisnite dugme **BACK (Nazad)** da biste se vratili na prethodni meni ekrana.

TELETEKST

Ova funkcija nije dostupna u svim državama.

Teletext je besplatna usluga koju emituje većina **TV** stanica, i koja pruža najnovije vesti, vremensku prognozu, televizijske programe, stanje na berzi i mnogo drugih tema.

Dekoder teleteksta u ovom **televizoru** može da podržava sledeće sisteme: **JEDNOSTAVAN**, **NASLOVE** i **FASTEXT**. **JEDNOSTAVAN** (Standardni teletext) sadrži određen broj stranica koje možete izabrati direktnim unosom odgovarajućeg broja stranice. **NASLOVI** i **FASTEXT** su moderniji načini, koji vam omogućavaju brz i lak izbor teletekst. informacija.

UKLJUČIVANJE / ISKLJUČIVANJE

Pritisnite dugme **TEXT** da biste se prebacili na teletext. Na ekranu će se pojaviti početna stranica ili poslednja gledana stranica.

U zaglavlju su prikazana dva broja stranice, naziv **TV** stanice, datum i vreme. Prvi broj stranice označava vaš izbor, dok drugi pokazuje trenutno prikazanu stranicu.

Pritisnite dugme **TEXT** ili **EXIT** da biste isključili teletext. Ponovo se pojavljuje prethodni režim.



JEDNOSTAVAN TEKST

■ Izabiranje stranice

- 1 Unesite željeni broj stranice sa trocifrenim brojem upotrebom NUMERIČKIH tastera. Ako tokom izbora pritisnete pogrešan broj, onda morate da dovršite trocifreni broj pa zatim ponovo unesete pravilan broj stranice.
- 2 Dugme **P** ^ v može da se koristi za izbor prethodne ili sledeće stranice.

NASLOVI

Korisnički vodič prikazuje četiri polja-crveno, zeleno, žuto i plavo na dnu ekrana. Žuto polje označava sledeću grupu a plavo polje označava sledeći blok.

■ Izabiranje stranicu bloka / grupe

- 1 Sa plavim tasterom možete napredovati od bloka do bloka.
- 2 Koristite žuti taster da produžite u sledeću grupu sa automatskim prekoračenjem u sledeći blok.
- 3 Sa zelenim tasterom možete produžiti u sledeću stranicu sa automatski prekoračenjem u sledećoj grupi. Takođe, možete koristiti i dugme **P** ^.
- 4 CRVENO dugme vam omogućava da se vratite na prethodni izbor.. Takođe, možete koristiti i dugme **P** v.

■ Direktno izabiranje stranice

Kao u režimu **JEDNOSTAVAN** teletext, možete odabrati stranicu unosom trocifrenog broja upotrebom tastera **BROJKI** u režimu **NASLOVI**.

FASTEXT

Stranice teleteksta su kodirane bojama duž podnožja ekrana i njihov izbor se vrši pomoću pritiska na odgovarajući taster u boji.

■ Izabiranje stranice

- 1 Pritisnite dugme **T.OPT** a onda pomoću dugmadi $\wedge \vee$ izaberite meni  . Prikazuje indeks stranice.
- 2 Možete izabrati stranice koje su kodirane bojama u podnožju sa odgovarajućim tasterom u boji. Kao u režimu JEDNOSTAVAN teletekst, možete odabrati stranicu unosom trocifrenog broja upotrebom tastera BROJKI u režimu FASTEXT.
- 3 Dugme **P** $\wedge \vee$ može se koristiti za izbor prethodne ili sledeće stranice.
- 4

POSEBNE FUNKCIJE TELETEKSTA

- Pritisnite taster **T. OPT** a zatim pomoću dugmeta $\wedge \vee$ izaberite meni Tekst Opcija.

Indeks

Izaberite stranicu indeksa.

Vreme

Dok gledate TV program, izaberite ovaj meni da prikazete vreme u gornjem desnom uglu ekrana.

U režimu teleteksta, pritisnite ovo dugme da biste izabrali broj podstranice. Broj podstranice je prikazan pri dnu ekrana. Da biste zadržali ili promenili podstranicu pritisnite CRVENO ILI ZELENO dugme, $< >$ dugme ili NUMERIČKU dugmad.

Zadrži

Zaustavlja automatsku promenu stranice, ukoliko teletekst stranica sadrži 2 ili više podstranica. Broj podstranica i prikazanih podstranica je obično prikazano na ekranu ispod vreme. Kada je ovaj meni izabran, simbol stop je prikazan u gornjem levom uglu ekrana i funkcija automatske promene stranice nije aktivna.

Pokaži

Izaberite ovaj meni ako želite da prikazete skrivene informacije, kao što su rešenja zagonetki.

Ažurirati

Prikazuje TV sliku na ekranu dok se čeka na novu stranicu teleteksta. Ovaj prikaz se pojavljuje u gornjem levom uglu ekrana. Kada je ažurirana stranica na raspolaganju, onda će prikaz biti promenjen prema broju stranice. Izaberite ponovo ovaj meni da pogledate ažuriranu stranicu teleteksta.

Tekst Opcija

 Indeks

 Vreme

 Zadrži

 Pokaži

 Ažurirati

Zatvori

DIGITALNI TELETEKST

*Ova funkcija radi samo u Britaniji i Irs koj.

TV vam omogućava pristup digitalnom teletekstu koji je jako poboljšan u raznim aspektima kao što su tekst, grafike itd.

Ovaj digitalni teletekst može pristupiti specijalnom digitalnom teletekstu i specifičnim uslugama koji se emituju od strane digitalnog teleteksta.

Izaberite „isključeno“ u meniju Jezik titla da biste prikazali teletekst tako što ćete pritisnuti dugme **SUBNaslov**.

TELETEKST UNUTAR DIGITALNE USLUGE

- 1 Pritisnite numeričku dugmad ili dugme **P** ^ v da biste izabrali digitalnu uslugu koja emituje digitalni teletekst.
- 2 Pratite uputstva na digitalnom teletekstu i pređite na sledeći korak pomoću dugmeta **TEXT, OK, ^ v < >**, **CRVENOG**, **ZELENOG**, **ŽUTOG**, **PLAVOG** ili **NUMERIČKE** dugmadi itd..
- 3 Da biste promenili uslugu digitalnog teleteksta, izaberite neku drugu uslugu pomoću numeričke dugmadi ili dugmeta **P** ^ v.



TELETEKST U DIGITALNOJ USLUZI

- 1 Pritisnite numeričku dugmad ili dugme **P** ^ v da biste izabrali digitalnu uslugu koja emituje digitalni teletekst.
- 2 Pritisnite dugme **TEXT** ili neko od dugmadi u boji da biste uključili teletekst.
- 3 Pratite uputstva na digitalnom teletekstu i pređite na sledeći korak pomoću dugmeta **OK, ^ v < >**, **CRVENOG**, **ZELENOG**, **ŽUTOG**, **PLAVOG** ili **NUMERIČKE** dugmadi i tako dalje.
- 4 Pritisnite dugme **TEXT** ili neko od dugmadi u boji da biste isključili digitalni teletekst i vratili se na **TV** prikaz.



Kod nekih usluga, možete pristupiti teletekstu pomoću **CRVENOG** dugmeta.

REŠAVANJE PROBLEMA

Funkcija ne radi kako bi trebalo.	
Daljinski upravljač ne radi.	<ul style="list-style-type: none">■ Proverite da između uređaja i daljinskog upravljača nema predmeta koji ometaju signal. Vodite računa da daljinski upravljač uperite pravo u televizor■ Uverite se da ste umetnuli baterije sa pravilnim polaritetom (+ na +, - na -).■ Vodite računa da je da je podešen odgovarajući režim rada daljinskog upravljača: televizor, videorikorder, itd.■ Ubacite nove baterije.
Televizor se iznenada isključio	<ul style="list-style-type: none">■ Da li je konfigurisan sleep tajmer?■ Proverite podešenja upravljanja napajanja. Dolazi do prekida u radu televizora.■ A Ako je televizor uključen a ne prima signal isključice se automatski nakon 15 minuta da bi uštedeo struju.■ Ako se oštećena datoteka reprodukuje u USB režimu, televizor se može isključiti. Proverite datoteku na USB memoriji.■ Osim režima za isključivanje ekrana u meniju za uštedu energije.
Video funkcija ne funkcioniše.	
Nema slike i zvuka	<ul style="list-style-type: none">■ Proverite je li proizvod uključen.■ Probajte drugi kanal. Možda je problem u emitovanju.■ Da li je utikač za struju uključen u zid?■ Proverite smer vaše antene i/ili njenu lokaciju.■ Proverite utičnicu, uključite drugi proizvod u utičnicu.
Slika se sporo pojavljuje nakon uključivanja	<ul style="list-style-type: none">■ To je normalno, slika je prigušenih boja tokom procesa pokretanja televizora. Molim obratite se servisnom centru ako se slika ne pojavi nakon 5 minuta.
Nema boje, loš kvalitet boje ili loš kvalitet slike	<ul style="list-style-type: none">■ Podesite opciju Boja u meniju.■ Ostavite dovoljno prostora između televizora i video uređaja.■ Probajte drugi kanal. Možda je problem u emitovanju.■ Da li su video kablovi ispravno postavljeni?■ Aktivirajte bilo koju funkciju da biste vratili osvetljenje slike.
Horizontalne/vertikalne pruge na slici ili nestabilna slika	<ul style="list-style-type: none">■ Proverite postoji li lokalni izvor smetnji poput nekog električnog uređaja ili alata na struju.

DODATAK

Video funkcija ne funkcioniše.

Slab prijem nekih kanala	<ul style="list-style-type: none">■ Stanica ima probleme, pređite na drugu stanicu.■ Signal stanice je slab, podesite antenu da ostvarite bolji prijem.■ Proverite da li postoje mogući izvori smetnje.
Linije ili šare na slici	<ul style="list-style-type: none">■ Proverite antenu (promenite pravac antene).
Nema slike preko HDMI priključka	<ul style="list-style-type: none">■ Proverite da li HDMI kabl ima oznaku High Speed HDMI Cable. Ako HDMI kablovi nisu High Speed HDMI, može doći do treperenja slike ili na ekranu neće biti slike. Koristite High Speed HDMI kabl.

ZVUK funkcija ne funkcioniše.

Slika u redu, ali bez zvuka	<ul style="list-style-type: none">■ Pritisnite dugme  + ili -.■ Zvuk prigušen? Pritisnite taster MUTE (bez zvuka).■ Probajte drugi kanal. Možda je problem u emitovanju.■ Da li su ZVUK kablovi ispravno postavljeni?
Jedan od zvučnika ne generiše zvuk	<ul style="list-style-type: none">■ Podesite opciju Balans u meniju.
Iz televizora dopire neobičan zvuk.	<ul style="list-style-type: none">■ Promena u vlažnosti ili temperaturi okoline može uzrokovati neobičan zvuk kada uključujete ili isključujete televizor i to ne znači da postoji problem s televizorom.
Nema zvuka kada je povezano sa HDMI ili preko USB	<ul style="list-style-type: none">■ Proverite da li HDMI kabl ima oznaku High Speed HDMI Cable.■ Proverite USB kabl preko verzije 2.0.■ Ako zvuk nije normalan u HDMI režimu, proverite audio format na spoljnim uređajima.<ul style="list-style-type: none">▶ Podržani audio format: Dolby Digital, PCM

Postoji problem sa podešavanjima u meniju SLIKA.

Kada korisnik promeni podešavanja slike, TV se nakon izvesnog vremena automatski vraća na prvobitne postavke .

- To znači da se TV trenutno nalazi u režimu **Demo za prodavnice**. Da biste prešli u režim Kućna upotreba uradite sledeće:
Iz menija TV izaberite **OPCIJA** → Izaberite **Postavke režima** → Izaberite **Kućna upotreba**. Sada ste u režimu Kućna upotreba.

Primenjen je samo PC režim

Nema slike.

Televizor je uključen, indikator napajanja svetli plavo ali ekrana izloda krajnje tamno.

- Ponovo podesite osvetljenje i kontrast.

Da li se pojavljuje poruka 'Nevažeći format'?

- Signal iz računara (iz video karte) je van vertikalnog ili horizontalnog opsega frekvencije televizora. Podesite opseg frekvencije pošto pogledate specifikacije u ovom korisničkom uputstvu.

Da li se pojavljuje poruka 'Proveri antenski kabl'?

- Kabl između računara i televizora nije povezan. Proverite kabl za prenos signala.
- Pritisnite dugme **'INPUT'** na daljinskom upravljaču da proverite ulazni signal.

Poruka „Nepoznat proizvod“ pojavljuje se prilikom povezivanja proizvoda.

Jeste li instalirali upravljački program?

- Instalirajte upravljački program koji ste dobili uz proizvod ili ga preuzmite sa Web stranice. (<http://www.lg.com>)
- U korisničkom priručniku video kartice pročitajte da li je podržana funkcija plug & play.

Slika se zadržava na ekranu.

Slika se zadržava na ekranu pošto je televizor isključen.

- Ako se dugo prikazuje statična slika, pikseli mogu brzo da se oštete. Koristite funkciju čuvara ekrana.

DODATAK

Boja na ekranu nije pravilna.

Slika je u niskoj rezoluciji boja (16 boja).	<ul style="list-style-type: none">■ Podesite rezoluciju boja na više od 24 bita (true color). U operativnom sistemu Windows izaberite Kontrolna tabla → Ekran → Postavke → Boje.
Slika je crno-bela ili su boje nestabilne.	<ul style="list-style-type: none">■ Proverite je li kabl dobro povezan.
Da li se na ekranu pojavljuju crne tačke?	<ul style="list-style-type: none">■ Nekoliko piksela (crvene, zelene, bele ili crne boje) mogu se pojaviti na ekranu što se može pripisati jedinstvenim osobinama LCD ekrana. Nije reč o grešci u radu LCD ekrana.

Slika na ekranu ne izgleda kako treba.

Je li položaj slike pogrešan?	<ul style="list-style-type: none">■ Podesite meni Pozicija na meniju na ekranu.■ A Proverite da li televizor podržava rezoluciju i frekvenciju video kartice. Ako je frekvencija van opsega, podesite preporučenu rezoluciju u meniju Kontrolna tabla → Prikaz → Podešavanje.
Da li se u pozadini slike pojavljuju tanke linije?	<ul style="list-style-type: none">■ Podesite meni Časovnik u meniju na ekranu.
Pojavljaju se horizontalne smetnje ili slova deluju mutno.	<ul style="list-style-type: none">■ Podesite meni Faza u meniju na ekranu.

ODRŽAVANJE

Prevremeni kvarovi se mogu sprečiti. Pažljivo i redovno čišćenje može produžiti vek trajanja vašeg novog televizora.

Pažnja : Uverite se da ste isključili napajanje i iskopčali kabl za napajanje pre nego što počnete sa čišćenjem.

Čišćenje ekrana

- 1 Dobar način da odbijete prašinu od ekrana neko vreme je ako namokrite meku krpu sa mešavinom mlake vode i malo omekšivača ili deterdženta za sudove. Iscedite krpu dok ne postane skoro suva i onda je upotrebite za brisanje ekrana.
- 2 Uverite se da ne zaostane prekomerna voda na ekranu. Omogućite da se isuši voda ili vlaga pre nego što uključujete TV-a..

Čišćenje kutijet

- Da biste uklonili prljavštinu ili prašinu, obrišite kutiju sa mekom i suvom magičnom krpom.
- Ne koristite vlažnu krp.

Dugotrajna odsutnost

UPOZORENJE

- ▶ Ako pretpostavljate da ćete ostaviti vaš TV nekorišćen za duži period vremena (kao što su odmori), onda iskopčajte kabl za napajanje da biste sprečili eventualna oštećenja uzrokovana od grmljavine ili oscilacija u napajanju.

SPECIFIKACIJE PROIZVODA

M2080D / M2080DF / M2080DB / M2080DN

LCD Panel	Vrsta ekrana	Širina 508,5 mm TFT (Thin Film Transistor) LCD (Liquid Crystal Display) ekran Vidljiva dijagonalna veličina: 508,5 mm
	Gustina piksela	0,2766 mm (H) x 0,2766 mm (V)
Video Signal	Maksimalna rezolucija	1600 x 900 pri 60 Hz
	Preporučena rezolucija	1600 x 900 pri 60 Hz
	Horizontalna frekvencija	30 kHz do 65 kHz
	Vertikalna frekvencija	56 Hz do 75 Hz
	Vrsta sinhronizacije	Odvojena sinhronizacija, digitalna
Ulazni konektor		TV, D-Sub Analog, SCART, PC ZVUK In, component, HDMI*2, CVBS
Napajanje	Nominalni napon	19 V $\overline{\text{---}}$ 2,0 A
	Potrošnja energije	Uključen režim 32 W (obično) Isključen režim \leq 1 W
AC/DC adapter		Proizvođač: LITE-ON, Model PA-1650-68
Nagib	Raspon nagiba	-5° do 10°
Dimenzije (Širina x visina x dubina) Težina	M2080D	
	476,4 mm x 376,1 mm x 193,8 mm	
	3,5 kg	
	M2080DF	
	476,4 mm x 387,8 mm x 193,9 mm	
	3,7 kg	
	M2080DB	
	476,4 mm x 389,4 mm x 194,4 mm	
3,5 kg		
Uslovi okruženja	M2080DN	
	476,4 mm x 310,5 mm x 56,1 mm	
	2,7 kg	
	Radna temperatura	10 °C do 35 °C
Radna relativna vlažnost	20 % do 80 %	
Temperatura skladištenja	Temperatura skladištenja	-10 °C do 60 °C
	Relativna vlažnost skladištenja	5 % do 90 %

- Gore navedene tehničke karakteristike su predmet izmena bez prethodne najave zbog poboljšanja u kvalitetu.

M2280D / M2280DF / M2280DB / M2280DN

LCD Panel	Vrsta ekrana	Širina 546,86 mm TFT (Thin Film Transistor) LCD (Liquid Crystal Display) ekran Vidljiva dijagonalna veličina: 546,86 mm
	Gustina piksela	0,248 mm (H) x 0,248 mm (V)
Video Signal	Maksimalna rezolucija	1920 x 1080 pri 60 Hz
	Preporučena rezolucija	1920 x 1080 pri 60 Hz
	Horizontalna frekvencija	30 kHz do 83 kHz
	Vertikalna frekvencija	56 Hz do 75 Hz
	Vrsta sinhronizacije	Odvojena sinhronizacija, digitalna
Ulazni konektor		TV, D-Sub Analog, SCART, PC ZVUK In, component, HDMI*2, CVBS
Napajanje	Nominalni napon	19 V \pm 2,2 A
	Potrošnja energije	Uključen režim 35 W (obično) Isključen režim \leq 1 W
AC/DC adapter		Proizvođač: LITE-ON, Model PA-1650-68
Nagib	Raspon nagiba	-5° do 10°
Dimenzije (Širina x visina x dubina) Težina	M2280D	
	509,6 mm x 396,2 mm x 193,8 mm	
	3,7 kg	
	M2280DF	
	509,6 mm x 407,3 mm x 193,9 mm	
	3,9 kg	
	M2280DB	
	509,6 mm x 409,6 mm x 194,4 mm	
3,7 kg		
M2280DN		
509,6 mm x 330,5 mm x 53,6 mm		
2,9 kg		
Uslovi okruženja	Radna temperatura	10 °C do 35 °C
	Radna relativna vlažnost	20 % do 80 %
	Temperatura skladištenja	-10 °C do 60 °C
	Relativna vlažnost skladištenja	5 % do 90 %

- Gore navedene tehničke karakteristike su predmet izmena bez prethodne najave zbog poboljšanja u kvalitetu.

M2380D / M2380DF/ M2380DB / M2380DN

LCD Panel	Vrsta ekrana	Širina 584,2 mm TFT (Thin Film Transistor) LCD (Liquid Crystal Display) ekran Vidljiva dijagonalna veličina: 584,2 mm
	Gustina piksela	0,265 mm (H) x 0,265 mm (V)
Video Signal	Maksimalna rezolucija	1920 x 1080 pri 60 Hz
	Preporučena rezolucija	1920 x 1080 pri 60 Hz
	Horizontalna frekvencija	30 kHz do 83 kHz
	Vertikalna frekvencija	56 Hz do 75 Hz
	Vrsta sinhronizacije	Odvojena sinhronizacija, digitalna
Ulazni konektor		TV, D-Sub Analog, SCART, PC ZVUK In, component, HDMI*2, CVBS
Napajanje	Nominalni napon	19 V $\overline{\text{---}}$ 2.4 A
	Potrošnja energije	Uključen režim 40 W (obično) Isključen režim \leq 1 W
AC/DC adapter		Proizvođač: LITE-ON, Model PA-1650-68
Nagib	Raspon nagiba	-5° do 10°
Dimenzije (Širina x visina x dubina) Težina	M2380D	
	547 mm x 415,7 mm x 193,8 mm 4,2 kg	
	M2380DF	
	547 mm x 427,9 mm x 193,9 mm 4,4 kg	
	M2380DB	
	547 mm x 429,1 mm x 194,4 mm 4,2 kg	
	M2380DN	
	547 mm x 349,6 mm x 57,8 mm 3,4 kg	
Uslovi okruženja	Radna temperatura	10 °C do 35 °C
	Radna relativna vlažnost	20 % do 80 %
	Temperatura skladištenja	-10 °C do 60 °C
	Relativna vlažnost skladištenja	5 % do 90 %

- Gore navedene tehničke karakteristike su predmet izmena bez prethodne najave zbog poboljšanja u kvalitetu.

M2780D / M2780DF / M2780DN

LCD Panel	Vrsta ekrana	Širina 685,8 mm TFT (Thin Film Transistor) LCD (Liquid Crystal Display) ekran Vidljiva dijagonalna veličina: 685,8 mm
	Gustina piksela	0,3114 mm (H) x 0,3114 mm (V)
Video Signal	Maksimalna rezolucija	1920 x 1080 pri 60 Hz
	Preporučena rezolucija	1920 x 1080 pri 60 Hz
	Horizontalna frekvencija	30 kHz do 83 kHz
	Vertikalna frekvencija	56 Hz do 75 Hz
	Vrsta sinhronizacije	Odvojena sinhronizacija, digitalna
Ulazni konektor		TV, D-Sub Analog, SCART, PC ZVUK In, component, HDMI*2, CVBS
Napajanje	Nominalni napon	19 V $\overline{\text{---}}$ 2.8 A
	Potrošnja energije	Uključen režim 47 W (obično) Isključen režim \leq 1 W
AC/DC adapter		Proizvođač: LITE-ON, Model PA-1650-68
Nagib	Raspon nagiba	-5° do 10°
Dimenzije (Širina x visina x dubina) Težina	M2780D	
	644 mm x 480,6 mm x 222,8 mm	
	5,8 kg	
	M2780DF	
	644 mm x 493,6 mm x 221,7 mm	
	6,1 kg	
Uslovi okruženja	M2780DN	
	644 mm x 407,8 mm x 57,6 mm	
	4,8 kg	
	Radna temperatura	10 °C do 35 °C
	Radna relativna vlažnost	20 % do 80 %
	Temperatura skladištenja	-10 °C do 60 °C
Relativna vlažnost skladištenja	5 % do 90 %	

- Gore navedene tehničke karakteristike su predmet izmena bez prethodne najave zbog poboljšanja u kvalitetu.

DODATAK

IR KODOVI

• Ova krpa nije dostupna za sve modele.

Kôd (Heksa)	Funkcije	Napomena
95	Štednja energije	R/C TASTER
08	NAPAJANJE	DUGME R/C BUTTON (ISKLJUČIVANJE/UKLJUČIVANJE)
50	TV / RAČUNAR	R/C TASTER
0B	INPUT	R/C TASTER
79	RATIO (Razmera)	R/C TASTER
F0	TV/RAD	R/C TASTER
45	Q.MENU	R/C TASTER
43	MENU	R/C TASTER
AB	VODIČ	R/C TASTER
40	Gore (∧)	R/C TASTER
41	Dole (∨)	R/C TASTER
07	Levo (<)	R/C TASTER
06	Desno (>)	R/C TASTER
44	OK(⊙)	R/C TASTER
28	BACK	R/C TASTER
5B	EXIT	R/C TASTER
AA	INFO ⓘ	R/C TASTER
02	↙ (+)	R/C TASTER
03	↘ (-)	R/C TASTER
1E	FAV (MARK)	R/C TASTER
09	MUTE	R/C TASTER
00	P (∧)	R/C TASTER
01	P (∨)	R/C TASTER
10 do 19	Numerički taster 0 do 9	R/C TASTER
53	LIST (spisak)	R/C TASTER
1A	Q.VIEW	R/C TASTER
72	CRVENI taster	R/C TASTER
71	ZELENI taster	R/C TASTER
63	ŽUTI taster	R/C TASTER
61	PLAVI taster	R/C TASTER
20	TEXT (TEKST)	R/C TASTER
21	T.OPT (T.Opcija)	R/C TASTER
39	SUBNaslov (titl)	R/C TASTER
99	Auto. konfiguracija	R/C TASTER
B1	■	R/C TASTER
B0	▶	R/C TASTER
BA		R/C TASTER
8F	◀◀	R/C TASTER
8E	▶▶	R/C TASTER

KONFIGURACIJA SPOLJAŠNJEG KONTROLNOG UREĐAJA

RS-232C konfiguracija

Priključite ulaznu utičnicu RS-232C (serijski port) na eksternom kontrolnom uređaju (kao što je kompjuter ili A/V kontrolni sistem) da biste upravljali funkcije TV-a od spolja.

Priključite serijski port kontrolnog uređaja u RS-232C utičnici na zadnjoj ploči TV-a.

Napomena: RS-232C kablovi nisu isporučeni sa TV-om.

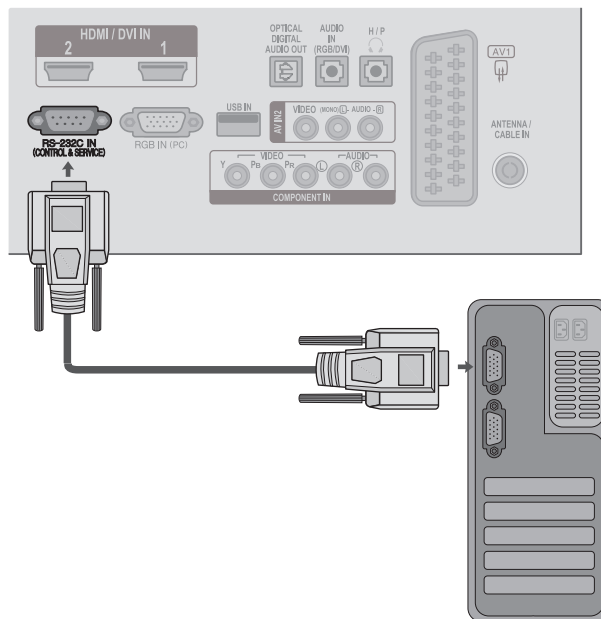

Tip konektora; D-Sub 9-pinski muški

Br.	Naziv pina
	Nema vezu
1	RXD (za prijem podataka)
2	TXD (za prenos podataka)
3	DTR (spreman za bočnu terminalsku opremu)
4	GND
5	DSR (spreman za bočnu opremu za prenos podataka)
6	RTS (spreman za slanje)
7	CTS (čisto za slanje)
8	Nema vezu
9	Nema vezu

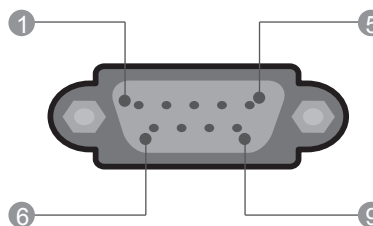

RS-232C konfiguracije

Konfiguracije sa 7 žica (Standardni RS-232C kabl)		
	PC	TV
RXD	2 ● — ● 3	TXD
TXD	3 ● — ● 2	RXD
GND	5 ● — ● 5	GND
DTR	4 ● — ● 6	DSR
DSR	6 ● — ● 4	DTR
RTS	7 ● — ● 8	CTS
CTS	8 ● — ● 7	RTS
	D-Sub 9	D-Sub 9

Konfiguracije sa 3 žice (neStandardno)		
	PC	TV
RXD	2 ● — ● 3	TXD
TXD	3 ● — ● 2	RXD
GND	5 ● — ● 5	GND
DTR	4	6
DSR	6	4
RTS	7	7
CTS	8	8
	D-Sub 9	D-Sub 9





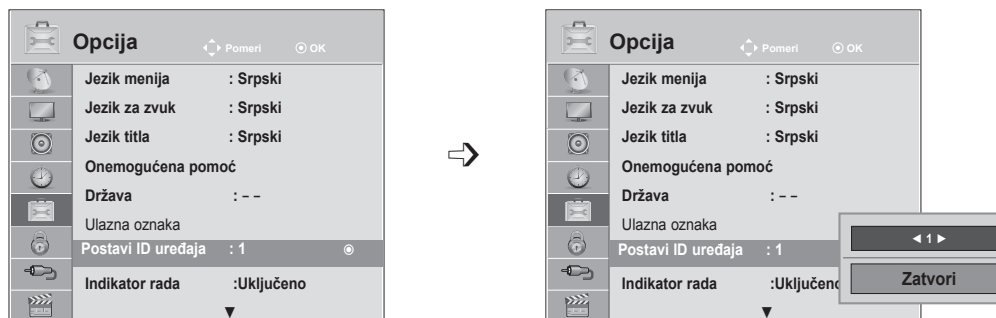

DODATAK

Set ID

Koristite ovu funkciju za određivanje ID broja.

Pogledajte 'Stvarno mapiranje podataka'. ► str. 153



-   Izaberite **OPCIJA**.
-    Izaberite **Postavi ID uređaja**.
-   Podesite opciju Postavi ID uređaja da biste izabrali željeni ID broj televizora. Opseg podešavanja Postavi ID uređaja je is 1~ 99.

- Pritisnite dugme **MENU** ili **EXIT** da biste zatvorili prozor menija.
- Pritisnite dugme **BACK (Nazad)** da biste se vratili na prethodni meni ekrana.

Parametri komunikacije

- Brzina prenosa: 9600 bps (UART)
- Dužina podataka: 8 bita
- Parnost : Nema
- Stop bit: 1 bit
- Kod komunikacije: ASCII kod
- Koristite ukršteni kabl.

Spisak referencnih naloga

	KOMANDA 1	KOMANDA 2	PODATAK (Heksadecimalno)
01. Napajanje	k	a	00 do 01
02. Odnos širine i visine	k	c	Pogledajte str. 150
03. Ekran Bez zvuka	k	d	00 do 01
04. Glasnoća Bez zvuka	k	e	00 do 01
05. Kontrola Glasnoće	k	f	00 do 64
06. Kontrast	k	g	00 do 64
07. Osvetljaj	k	h	00 do 64
08. Bojsa	k	i	00 do 64
09. Nijansa	k	j	00 do 64
10. Oštrina	k	k	00 do 64
11. OSD Izbor	k	l	00 do 01
12. Režim zaključavanja daljinskog upravljača	k	m	00 do 01
13. Treble (Visoki tonovi)	k	r	00 do 64
14. Bass (Bas)	k	s	00 do 64
15. Balans	k	t	00 do 64
16. Temp. boje	x	u	00 do 64
17. Štednja energije	j	q	00 do 05
18. Auto Konfiguracija	j	u	01
19. Komanda za podešavanje	m	a	Pogledajte str. 152
20. Dodaj/Preskoči kanal	m	b	00 do 01
21. Taster	m	c	Key Code
22. Pozadinsko osvetljenje	m	g	00 do 64
23. Izbor unosa (glavni)	x	b	Pogledajte str. 153

* Kada je postavljeno od 17 do 24, meni se ne pojavljuje na ekranu.

* Napomena: Tokom USB operacija, na primer prikazivanja Divx ili EMF datoteka, sve komande se tretiraju kao NG i ne izvršava se nijedna komanda osim napajanja(ka) i funkcije dugmadi (mc).

Transmisija / Prijem protokola

Metod prenosa

[Komanda1][Komanda2][][Postavi ID][][Podatak][Cr]

* [Komanda 1] : Prva komanda za upravljanje televizorom. (j, k, m ili x)

* [Komanda 2] : Druga komanda za upravljanje televizorom.

* [Postavi ID uređaja] : Možete da podesite postavljanje ID-ja uređaja da biste odabrali željeni ID broj monitora u meniju Opcija. Opseg podešavanja je 1 to 99. Kada izaberete Postavi ID '0', onda se upravlja svaka priključena gamitura.

„Postavi ID uređaja“ je označen kao decimalna vrednost (1 do 99) u meniju u meniju i kao heksadecimalna vrednost (0x0 do 0x63) u protokolu prenosa/prijema.

* [PODACI] : Za prenos podataka komandi. Prenosi 'FF' podatke za očitavanje statusa komande.

* [Cr] : Povratak kursora na početak reda ASCII kod '0x0D'

* [] : ASCII kod 'razmak (0x20)'

OK Potvrda

[Komanda2][][Postavi ID][][OK][Podatak][x]

*TV prenosi ACK (potvrdu) na osnovu ovog formata kada prima normalne podatke. Sada, kada je podatak u režimu čitanja podataka, on pokazuje trenutni status podatka. Ako je podatak u režimu upisa, on vraća podatak računara.

Potvrda greške

[Komanda2][][Postavi ID][][NG][Podatak][x]

* Televizor emituje ACK (potvrdu) na osnovu ovog formata kada prima neStandardne podatke od funkcija koje se ne mogu izvršiti ili kada prima komunikacione greške.

Podaci 00: Nevažeći kod

DODATAK

01. Napajanje (komanda: k a)

- ▶ Za kontrolu uključivanja/isključivanja napajanja TV-a.

Metod prenosa

[k][a][][Postavi ID][][Podatak][Cr]

Podaci 00 : Napajanje isključeno 01 : Napajanje uključeno

Ack

[a][][Postavi ID][][OK/NG][Podatak][x]

- ▶ Za prikaz uključenog/isključenog napajanja.

Metod prenosa

[k][a][][Postavi ID][][FF][Cr]

Ack

[a][][Postavi ID][][OK/NG][Podatak][x]

* Na sličan način, ako ostale funkcije prenose '0xFF' podatak zasnovan na ovom formatu, onda povratna sprega potvrđivanja podataka daje status o svim funkcijama.

* OK Ack. „Potvrda greške ili druge poruke mogu biti prikazane na ekranu ako je napajanje TV-a uključeno.

02. Format slike (Komanda: k c) (veličina glavne slike)

- ▶ Za podešavanje formata slike. (format glavne slike)
Format slike takođe možete podesiti pomoću opcije **Format slike** u brzom meniju. ili SLIKA.

Metod prenosa

[k][c][][Postavi ID][][Podatak][Cr]

Podaci 01: Standardan ekran (4:3)

02: Širok ekran (16:9)

04 : Zum

06 : Original

07 : 14:9

09 : Samo skeniranje

0B : Puno proširenje

10 do 1F : Bioskopsko zumiranje 1 do 16

Ack

[c][][Postavi ID][][OK/NG][Podatak][x]

* Ako koristite PC ulaz, izaberite format slike 16:9 ili 4:3.

* U DTV/HDMI (1080i 50 Hz / 60 Hz, 720p 50Hz / 60 Hz, 1080p 24 Hz / 30 Hz / 50 Hz / 60 Hz) i komponentnom (720p, 1080i, 1080p 50 Hz / 60 Hz) režimu je dostupna opcija „Samo skeniranje“.

* **Full Wide**(Puno proširenje) podržano je samo za Analogno, AV1,2.

03. Ekran Bez slike (komanda: k d)

- ▶ Za upravljanje uključivanjem/isključivanjem ekrana.

Metod prenosa

[k][d][][Postavi ID][][Podatak][Cr]

Podaci 00 : Opcija ekrana bez slike isključena (Slika uključena)

Isključeno prigušivanje zvuka za video snimak

01 : Opcija ekrana bez slike uključena (Slika isključena)

10 : Uključeno prigušivanje zvuka za video snimaka

Ack

[d][][Postavi ID][][OK/NG][Podatak][x]

* U slučaju utišavanja samo videa, na TV-u se prikazuje On Screen Display(OSD). Ali, u slučaju utišavanja ekrana, TV neće prikazivati OSD.

04. Opcija bez zvuka (komanda: k e)

- ▶ Za upravljanje uključivanjem/isključivanjem zvuka. Takođe, možete podesiti isključivanje zvuka upotrebom tastera MUTE (bez zvuka) na daljinskom upravljaču.

Metod prenosa

[k][e][][Postavi ID][][Podatak][Cr]

Podaci 00 : Opcija „Bez zvuka“ je uključena (zvuk je isključen)

01 : Opcija bez zvuka isključena (Zvuk uključen)

Ack

[e][][Postavi ID][][OK/NG][Podatak][x]

05. Upravljanje Glasnoće (komanda: k f)

- ▶ Za podešavanje glasnoće.
Jačinu zvuka možete podesiti i pomoću dugmadi za JACINU ZVUKA na daljinskom upravljaču.

Metod prenosa

[k][f][][Postavi ID][][Podatak][Cr]

Podaci Min : 00 do Maks : 64

* Pogledajte odeljak „Stvarno mapiranje podataka 1“. Pogledajte stranu 153.

Ack

[f][][Postavi ID][][OK/NG][Podatak][x]

06. Kontrast (komanda: k g)

- ▶ Za podešavanje kontrasta ekrana.
Takođe možete podesiti kontrast iz menija SLIKA.

Metod prenosa

[k][g][][Postavi ID][][Podatak][Cr]

Podaci Min : 00 do Maks : 64

* Pogledajte odeljak „Stvarno mapiranje podataka 1“. Pogledajte stranu 153.

Ack

[g][][Postavi ID][][OK/NG][Podatak][x]

07. Osvetljenje (komanda: k h)

- ▶ Za podešavanje osvetljaja ekrana.
Takođe možete podesiti osvetljaj iz menija SLIKA.

Metod prenosa

[k][h][][Postavi ID][][Podatak][Cr]

Podaci Min : 00 do Maks : 64

* Pogledajte odeljak „Stvarno mapiranje podataka 1“. Pogledajte stranu 153.

Ack

[h][][Postavi ID][][OK/NG][Podatak][x]

08. Colour (komanda: k i)

- ▶ Za podešavanje boje na ekranu. (Osim PC režima)
Takođe možete podesiti boju iz menija SLIKA.

Metod prenosa

[k][i][][Postavi ID][][Podatak][Cr]

Podaci Min : 00 do Maks : 64

* Pogledajte odeljak „Stvarno mapiranje podataka 1“. Pogledajte stranu 153.

Ack

[i][][Postavi ID][][OK/NG][Podatak][x]

09. Nijansa (komanda: k j)

- ▶ Za podešavanje nijanse na ekranu. (Osim PC režima)
Takođe možete podesiti nijansu iz menija SLIKA.

Metod prenosa

[k][j][][Postavi ID][][Podatak][Cr]

Podaci Crvena: 00 do Zelena : 64

* Pogledajte odeljak „Stvarno mapiranje podataka 1“. Pogledajte stranu 153.

Ack

[j][][Postavi ID][][OK/NG][Podatak][x]

10. Oštrina (komanda: k k)

- ▶ Za podešavanje oštine slike.
Takođe možete podesiti oštrinu iz menija SLIKA.

Metod prenosa

[k][k][][Postavi ID][][Podatak][Cr]

Podaci Min : 00 do Maks : 64

* Pogledajte odeljak „Stvarno mapiranje podataka 1“. Pogledajte stranu 153.

Ack

[k][][Postavi ID][][OK/NG][Podatak][x]

11. OSD izbor (komanda: k l)

- ▶ Za izbor uključivanja/isključivanja OSD-a (prikaz na ekranu) kada upravljate daljinskim upravljačem.

Metod prenosa

[k][l][][Postavi ID][][Podatak][Cr]

Podaci 00 : OSD 01 : OSD uključen
isključen

Ack

[l][][Postavi ID][][OK/NG][Podatak][x]

12. Režim zaključan daljinski upravljač (komanda: k m)

- ▶ Za zaključavanje kontrola na prednjoj ploči monitora i daljinskom upravljaču.

Metod prenosa

[k][m][][Postavi ID][][Podatak][Cr]

Podaci 00 : Zaključavanje 01 : Zaključavanje
isključeno uključeno

Ack

[m][][Postavi ID][][OK/NG][Podatak][x]

* Ako ne koristite daljinski upravljač, onda upotrebite ovaj režim.

Kada je glavno napajanje uključeno/isključeno, onda se oslobađa spoljno zaključavanje kontrola.

* Local Power Key (Lokalni taster za napajanje) ne radi pravilno

13. Treble (komanda: k r)

- ▶ Da biste podesili visoke tonove.
Takođe možete da prilagodite visoke tonove u meniju ZVUK.

Metod prenosa

[k][r][][Postavi ID][][Podatak][Cr]

Podaci Min : 00 do Maks : 64

* Pogledajte odeljak „Stvarno mapiranje podataka 1“. Pogledajte stranu 153.

Ack

[r][][Postavi ID][][OK/NG][Podatak][x]

14. Bass (Bas) (komanda: k s)

- ▶ Da biste podesili niske tonove.
Takođe možete da prilagodite bas tonove u meniju ZVUK.

Metod prenosa

[k][s][][Postavi ID][][Podatak][Cr]

Podaci Min : 00 do Maks : 64

* Pogledajte odeljak „Stvarno mapiranje podataka 1“. Pogledajte stranu 153.

Ack

[s][][Postavi ID][][OK/NG][Podatak][x]

DODATAK

15. Balans (komanda: k t)

- ▶ Za podešavanje balansa.
Takođe, možete podesiti balans iz menija ZVUK.

Metod prenosa

[k][t][][Postavi ID][][Podatak][Cr]

Podaci Min : 00 do Maks : 64

* Pogledajte odeljak „Stvarno mapiranje podataka 1“. Pogledajte stranu 153.

Ack

[t][][Postavi ID][][OK/NG][Podatak][x]

16. Temp. boje (komanda: x u)

- ▶ Za podešavanje temperature boje. Takođe, možete podešavati temperaturu boje iz menija SLIKA.

Metod prenosa

[x][u][][Postavi ID][][Podatak][Cr]

Podaci Min : 00 do Maks : 64

* Pogledajte odeljak „Stvarno mapiranje podataka 1“. Pogledajte stranu 153.

Ack

[u][][Postavi ID][][OK/NG][Podatak][x]

17. Štednja energije (Command: j q)

- ▶ Da biste smanjili potrošnju energije za TV. Takođe možete da prilagodite opciju Ušteda energije u meniju OPCIJA.

Metod prenosa

[j][q][][Postavi ID][][Podatak][Cr]

Funkcija uštede energije				Nivo	Opis				
7	6	5	4			3	2	1	0
0	0	0	0	Mala snaga	0	0	0	0	Off
0	0	0	0	Mala snaga	0	0	0	1	Minimum
0	0	0	0	Mala snaga	0	0	1	0	Medium
0	0	0	0	Mala snaga	0	0	1	1	Maksimum
0	0	0	0	Mala snaga	0	1	0	1	Ekran Isključeno

Ack

[q][][Postavi ID][][OK/NG][Podatak][x]

18. Autom. konfiguracija (komanda: j u)

- ▶ Za podešavanje pozicije slike i automatsko smanjivanje drhtanje slike. Ovo radi samo u režimu RGB (PC).

Metod prenosa

[j][u][][Postavi ID][][Podatak][Cr]

Podaci 01: Za podešavanje

Ack

[u][][Postavi ID][][OK/NG][Podatak][x]

19. Komanda za podešavanje (komanda: m a)

- ▶ Bira kanal sledećeg fizičkog broja.

Metod prenosa

[m][a][][Postavi ID][][Podatak0][][Podatak1][][Podatak2][Cr]

Podaci 00 : Podaci visokog kanala

Podaci 01 : Podaci niskog kanala

osim Br. 47 -> 00 2F (2FH)

Br. 394 -> 01 8A (18AH),

DTV Br. 0 -> nije bitno

Podaci02 : 0x00 : Analogni glavni

0x10 : DTV glavni

0x20 : Radio

Opseg podataka kanala

Analogni- Min: 00 do Maks: 63 (0 do 99)

Digital - Mjin: 00 do Maks: 3E7 (0 do 999)

(Osim za Švedsku, Finsku, Norvešku, Dansku, Irsku)

Digital - Min: 00 do Maks: 270F (0 do 9999)

(Samo Šveska, Finska, Norveška, Danska, Irska)

Ack

[a][][Postavi ID][][OK/NG][Podatak][x]

Podaci Min: 00 do maks: 7DH

20. Dodaj/Preskoči kanal (komanda: m b)

- ▶ Za podešavanje statusa preskoči za trenutni program.

Metod prenosa

[m][b][][Postavi ID uređaja][][Podaci][Cr]

Podaci 00 : Preskoči 01 : Dodaj

Ack

[b][][Postavi ID uređaja][][OK/NG][Podaci][x]

* Stvarno mapiranje podataka 1

00 : Korak 0

A: Korak 10 (Postavi ID 10)

F: Korak 15 (Postavi ID 15)

10 : Korak 16 (Postavi ID 16)

64 : Korak 100

6E: Korak 110

73 : Korak 115

74 : Korak 116

CF: Korak 199

FE: Korak 254

FF: Korak 255

Nijansa

Korak 0: R50

Korak 49: R1

Korak 50: 0

Korak 51: G1

Korak 100: G50

Balans

Korak 0: L50

Korak 49: L1

Korak 50: 0

Korak 51: R1

Korak 100: R50

Temperatura boje

Korak 0: W50

Korak 49: W1

Korak 50: 0

Korak 51: C1

Korak 100: C50

22. Pozadinsko osvetljenje (komanda: m g)

- ▶ Za upravljanje pozadinskim osvetljenjem.

Metod prenosa

[m][g][][Postavi ID][][Podatak][Cr]

Podaci : Min : 00 ~ do maks : 64

Ack

[g][][Postavi ID][][OK/NG][Podatak][x]

23. Izbor ulaza (komanda: x b)

(ulaz za glavnu sliku)

- ▶ Za izbora ulaznog izvora za glavnu sliku.

Metod prenosa

[x][b][][Postavi ID][][Podatak][Cr]

Struktura podataka

Podaci	00: DTV	40: Komponentni
	10: Analogno	60: RGB
	20: AV	90: HDMI

Ack

[b][][Postavi ID uređaja][][OK/NG][Podaci][x]

21. Šifra (komanda: m c)

- ▶ Za slanje IC daljinske šifre.

Metod prenosa

[m][c][][Postavi ID][][Podatak][Cr]

Podaci Kôd dugmeta - Pogledajte stranu 148.

Ack

[c][][Postavi ID][][OK/NG][Podatak][x]



Vodite računa da pročitate mere predostrožnosti pre upotrebe ovog proizvoda.
Čuvajte Korisnički priručnik (CD) na lako dostupnom mestu radi buduće upotrebe.
Oznaka modela i serijski broj uređaja nalaze se sa zadnje i sa bočne strane uređaja. Zabeležite ih ispod za slučaj da vam zatreba servisiranje.

MODEL _____

SERIJSKI BROJ _____