



LG

Life's Good

KORISNIČKI PRIRUČNIK LED LCD TV

Prije rukovanja uređajem pažljivo pročitajte ovaj priručnik i zadržite ga za buduće potrebe.

LICENCE

Podržane licence mogu se razlikovati ovisno o modelu. Dodatne informacije o licencama potražite na www.lg.com.



Proizvedeno pod licencom Dolby Laboratories. "Dolby" i simbol dvostrukog slova D zaštitni su znakovi tvrtke Dolby Laboratories.



HDMI, HDMI logotip i High-Definition Multimedia Interface zaštitni su znakovi ili registrirani zaštitni znakovi tvrtke HDMI Licensing LLC.



O DIVX VIDEOZAPISIMA: DivX® je digitalni format videozapisa koji je izradila tvrtka DivX, Inc. Ovaj uređaj ima službeni certifikat DivX Certified® i reproducira DivX videozapise. Na web-mjestu www.divx.com možete pronaći dodatne informacije i softverske alate za pretvaranje datoteka u DivX videozapise.

O DIVX VIDEOZAPISIMA NA ZAHTJEV: Ovaj uređaj s certifikatom DivX Certified® potrebno je registrirati kako bi mogao reproducirati kupljen sadržaj DivX videozapisa na zahtjev (VOD). Kako biste dobili registracijsku šifru, pronađite odjeljak DivX VOD na izborniku za postavljanje uređaja. Na web-mjestu vod.divx.com potražite dodatne informacije o dovršetku registracije.

"DivX Certified® za reprodukciju DivX® i DivX Plus™ HD (H.264/MKV) videozapisa maksimalne razlučivosti HD 1080p, uključujući i premium sadržaj."

"DivX®, DivX Certified® i srodni logotipi zaštitni su znakovi tvrtke DivX, Inc. i koriste se prema licenci".

"Pokriveno jednim ili više sljedećih patenata u SAD-u:
7,295,673; 7,460,668; 7,515,710; 7,519,274"



NAPOMENA

- Prikazana slika može se razlikovati od vašeg televizora.
- Prikaz na zaslonu vašeg televizora može se malo razlikovati od onog prikazanog u ovom priručniku.
- Dostupni izbornici i opcije mogu se razlikovati od izvora ulaznog signala ili modela proizvoda koji koristite.

SADRŽAJ

2 LICENCE

6 SASTAVLJANJE I PRIPREMA

- 6 Raspakiravanje
- 9 Kupuje se zasebno
- 10 Dijelovi i gumbi
- 15 Podizanje i premještanje televizora
- 15 Postavljanje televizora
- 15 - Pričvršćivanje postolja
- 19 - Postavljanje na stol
- 21 - Montaža na zid
- 22 - Pospremanje kabela

23 DALJINSKI UPRAVLJAČ

- 26 Funkcije daljinskog upravljača Magic Motion
- 27 - Instalacija RF hardverskog dodatka
- 27 - Registriranje daljinskog upravljača Magic Motion
- 27 - Kako koristiti daljinski upravljač Magic Motion
- 27 - Mjere opreza prilikom upotrebe daljinskog upravljača Magic Motion

28 GLEDANJE TELEVIZIJE

- 28 Priključivanje antene
- 28 - Priključivanje antene
- 28 - Povezivanje sa satelitskim tanjurom
- 29 Prvo uključivanje televizora
- 29 Gledanje televizije
- 30 Pristup početnom izborniku
- 31 Upravljanje programima
- 31 - Automatsko postavljanje programa
- 34 - Postavke digitalne kableske televizije
- 34 - Postavka satelitskog DTV-a
- 35 - Ažuriranje popisa programa za Tivu
- 36 - Ručno postavljanje programa (u digitalnom načinu rada)
- 37 - Ručno postavljanje programa (u digitalnom načinu rada)
- 39 - Uređivanje popisa programa
- 40 - Pojačalo
- 40 - Korištenje omiljenih programa
- 40 - Informacije o CI [Common Interface - zajedničko sučelje]
- 41 Korištenje dodatnih opcija
- 41 - Podešavanje formata slike

- 42 - Promjena AV načina rada
- 43 - Korištenje popisa ulaza
- 44 Korištenje brzog izbornika

45 ZABAVA

- 45 Mrežna veza
- 45 - Povezivanje s ožičenom mrežom
- 46 - Povezivanje s bežičnom mrežom
- 48 - Nakon što je sigurnosna šifra već postavljena
- 51 - Status mreže
- 52 Funkcija Premium računa
- 52 - Obavijest
- 54 LG Apps funkcija
- 54 - Registracija usluge LG Apps
- 55 - Prijavite se u svoj LG Apps TV aplikacije
- 56 - Korištenje LG Apps
- 57 - Korištenje Mojih aplikacija.
- 58 Funkcija web-preglednika
- 58 - Pomoću web-preglednika
- 59 - Pregled omiljenih web-stranica
- 60 - Pregled web-stranica izravnim unosom adrese
- 60 - Pregled popisa posjećenih web-stranica
- 61 Funkcija Smart Share
- 61 - Priključivanje USB memorije
- 62 - Povezivanje DLNA DMP uređaja (Digital Living Network Alliance, Digital Media Player)
- 65 - Priključivanje DLNA DMR (Digital Living Network Alliance, Digital Media Render)
- 66 - Pretraživanje datoteka
- 67 - Reprodukcijski kod za DivX
- 70 - Registracijski kod za DivX
- 71 - Gledanje fotografija
- 73 - Slušanje glazbe
- 75 Funkcija Medijska veza
- 75 - Medijska veza
- 76 - Korištenje Medijske veze
- 76 - Gledanje filmova
- 77 - Korištenje Glazbene mape
- 77 - Korištenje mape TV emisije
- 78 - Instaliranje programskih dodataka
- 79 DVR funkcija
- 79 - Mjere opreza pri korištenju USB uređaja
- 80 - Timeshift (PAUZA I PONOVDNA REPRODUKCIJA TELEVIZIJE UŽIVO)
- 83 - SNIMANJE
- 84 - RASPORED
- 87 - SNIMLJENI TV

- 90 Funkcija Elektronički vodič kroz programe (EPG) (u digitalnom načinu rada)
- 90 - Uključivanje/isključivanje elektroničkog vodiča kroz programe
- 90 - Odabir programa
- 91 - Način rada vodiča SADA/SLJEDEĆE
- 91 - Način rada 8-dnevnog vodiča
- 91 - Način promjene datuma
- 91 - Okvir s proširenim opisom

92 3D SLIKA

- 92 3D tehnologija
- 93 Pri uporabi 3D naočala
- 93 Udaljenost prilikom gledanja 3D slike
- 94 Gledanje 3D slike
- 94 - Postavljanje 3D slike

96 PRILAGODBA POSTAVKI TELEVIZORA

- 96 Izbornik POSTAVLJANJE
- 97 Prilagodba postavki
- 97 - POSTAVLJANJE
- 98 - Postavke SLIKE
- 103 - Postavke zvuka
- 106 - Postavljanje vremena
- 108 - Postavke zaključavanja
- 109 - Postavke opcija
- 112 - Postavke mreže
- 113 - Postavke podrške

114 PRIKLJUČIVANJE

- 115 Pregled priključaka
- 116 Priključivanje HD prijemnika, DVD uređaja ili videorekordera
- 116 - HDMI priključak
- 116 - DVI-HDMI priključak
- 117 - Komponentni priključak
- 117 - Euro Scart priključak
- 118 - Kompozitni priključak
- 118 Povezivanje s računalom
- 119 - HDMI priključak
- 119 - DVI-HDMI priključak
- 120 - RGB priključak
- 121 Priključivanje na audio sustav
- 121 - Digitalni optički audio priključak
- 121 Priključivanje slušalica
- 122 Priključivanje USB uređaja
- 122 Povezivanje s CI modulom
- 123 Priključivanje bežičnog Media Box uređaja
- 123 SIMPLINK veza
- 124 - Aktivacija i korištenje SIMPLINK izbornika

125 TELETEKST

- 125 Uključivanje/isključivanje
- 125 Jednostavan teletekst
- 125 - Odabir stranice
- 125 Teletekst na vrhu zaslona
- 125 - Odabir bloka/grupe/stranice
- 125 - Izravni odabir stranice
- 126 Fasttext
- 126 - Odabir stranice
- 126 Posebne funkcije teleteksta

127 DIGITALNI TELETEKST

- 127 Teletekst unutar digitalne usluge
- 127 Teletekst u digitalnoj usluzi

128 ODRŽAVANJE

- 128 Ažuriranje televizora najnovijim programskim datotekama
- 129 Čišćenje televizora
- 129 - Zaslona i okvir
- 129 - Ormarić i postolja
- 129 - Kabel za napajanje
- 130 Sprječavanje prikaza "urezane slike" ili "zaostale slike" na zaslonu televizora

131 RJEŠAVANJE PROBLEMA

133 SPECIFIKACIJE

145 ŠIFRE ZA INFRACRVENI PRIJENOS

146 POSTAVLJANJE VANJSKOG KONTROLNOG UREĐAJA

- 146 RS-232C postavke
- 146 Vrsta priključka; 9-pinski D-Sub, muški
- 147 RS-232C konfiguracije
- 148 Parametri komunikacije
- 148 Referentni popis naredbi
- 149 Protokol prijena / prijema

SASTAVLJANJE I PRIPREMA

Raspakiranje

Provjerite nalaze li se u pakiranju sljedeći dijelovi. Ako određeni dijelovi nedostaju, obratite se lokalnom distributeru od kojeg ste kupili proizvod. Ilustracije u ovom priručniku mogu se razlikovati od stvarnog proizvoda i dijelova.

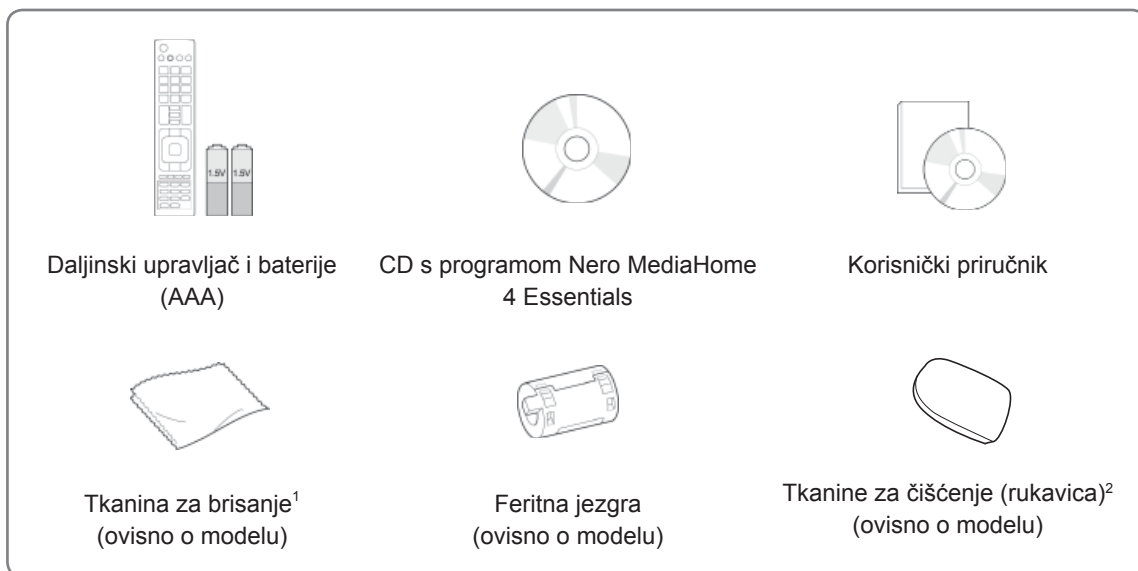

1 Tkaninom pažljivo obrišite mrlje na kućištu.

2 Mrlje na vanjskom dijelu brišite isključivo krpama za čišćenje. Ne koristite silu prilikom uklanjanja mrlja. Prekomjerna sila može uzrokovati ogrebotine ili skinuti boju. Prednji okvir polako prebrišite u jednom smjeru, a prije toga tkaninu za čišćenje 1-2 puta poprskajte vodom. Nakon čišćenja uklonite suvišnu vlagu. Suvišna vlaga može ostaviti mrlje na okviru.

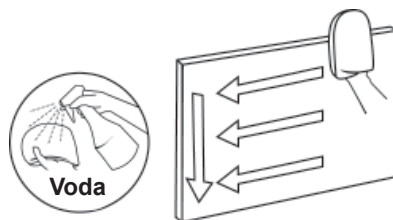

Samo 32/37/42/47LV55**, 32/37/42/47/55LV57**, 42/47/55LV77**, 32/37/42/47/55LW55**, 32/37/42/47/55LW57**, 32/42/47/55LW65**, 42/47/55LW75**, 42/47/55LW77**, 47/55LW95**, 47/55LW98**, 72LZ97**



x 8
M4 x 16

(Samo 47/55LW95**,
47/55LW98**)



x 8
M4 x 12

(Samo
32/37/42/47LV55**,
32/37/42/47/55LV57**,
42/47/55LV77**,
32/37/42/47/55LW55**,
32/37/42/47/55LW57**,
32/42/47/55LW65**,
42/47/55LW75**,
42/47/55LW77**)

Vijak za sastavljanje



x 4
M5 x 35



x 4
M4 x 26

(Samo 72LZ97**)

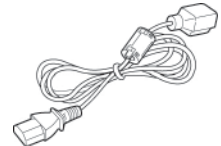

Kabel napajanja
(Samo 72LZ97**)



Kompozitni kabel



Komponentni kabel



SCART kabel



Držač kabela
(ovisno o modelu)

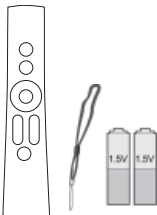

Daljinski upravljač Magic
Motion,
Vrpca za nošenje, baterije (AA)
(Samo 42/47/55LV77**,
42/47/55LW75**,
42/47/55LW77**, 47/55LW95**,
47/55LW98**, 72LZ97**)



FPR 3D naočale¹
(Samo
32/37/42/47/55LW55**,
32/37/42/47/55LW57**,
32/42/47/55LW65**,
47/55LW98**)



3D naočale (AG-S250)
(Samo 42/47/55LW75**,
42/47/55LW77**, 47/55LW95**,
72LZ97**)



Odvijač za
učvršćivanje
(Samo 32/37LV55**,
32/37LV57**,
32/37LW55**,
32/37LW57**,
32LW65**)

1 Broj 3D naočala može se razlikovati ovisno o zemlji.

Samo 32/37/42/47/55LV571S, 32/37/42/47/55LW573S, 32/37/42/47/55LW575S

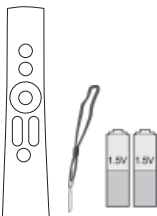

Daljinski upravljač Magic
Motion, Vrpca za nošenje,
baterije (AA)

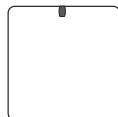

RF hardverski dodatak

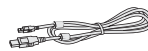

Kabel RF hardverskog
dodatka



Ljepljiva traka

**UPOZORENJE**

- Nemojte koristiti proizvode koji nisu odobreni kako biste osigurali sigurnost i dugi vijek trajanja proizvoda.
- Oštećenja ili ozljede uzrokovane dijelovima koji nisu odobreni nisu pokrivena jamstvom.

**NAPOMENA**

- Dijelovi koji se isporučuju s uređajem mogu se razlikovati ovisno o modelu.
- Specifikacije proizvoda ili sadržaj ovog priručnika mogu se mijenjati bez prethodne najave zbog nadograđivanja funkcija uređaja.
- Kako koristiti feritnu jezgru (ovisno o modelu)
 - Koristite feritnu jezgru za smanjenje elektromagnetskih valova koji uzrokuju smetnje za rad televizora. Postavite feritnu jezgru na kabel za napajanje u blizini zidne utičnice.

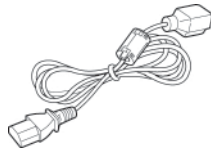

- Montirajte feritnu jezgru kao što je prikazano na sljedećoj slici. (Samo 72LZ97**)
- Koristite feritnu jezgru za smanjenje elektromagnetskih valova u HDMI-DVI kabelu.

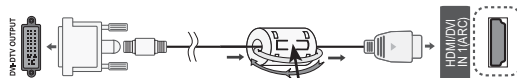

Feritnu jezgru postavite 15 cm od HDMI/DVI ulaza kabela.

- Kako bi se osiguralo optimalno povezivanje, kabeli i USB uređaji trebaju imati okvir debljine manje od 10 mm i širine manje od 18 mm.

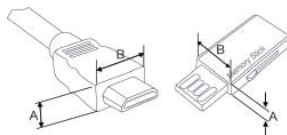

*A ≧ 10 mm

*B ≧ 18 mm

Kupuje se zasebno

Dotatna oprema se radi poboljšanja kvalitete može promijeniti bez prethodne najave.

Za kupnju tih proizvoda obratite se distributeru.

Uređaj funkcionira samo s kompatibilnim LG LED LCD televizorima.

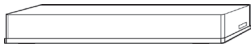

Bežični Media Box uređaj
(AN-WL100E,
AN-WL100ET)

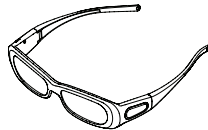

3D naočale
(AG-S230, AG-S250, AG-S270)
(Samo 42/47/55LW75**, 42/47/55LW77**,
47/55LW95**, 72LZ97**)

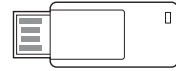

LG USB za VOD
(AN-UM200)
(Samo Francuska)



Bežični LAN za širokopojasnu
mrežu
DLNA adapter
(AN-WF100)
(Osim za 47/55LW95**,
47/55LW98**)

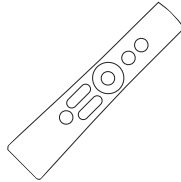

Daljinski upravljač Magic Motion
(AN-MR200)



FPR 3D naočale¹
(AG-F2**)
(Samo 32/37/42/47/55LW55**,
32/37/42/47/55LW57**,
32/42/47/55LW65**, 47/55LW98**)



Kamera za videopozive²
(AN-VC300)
(ovisno o modelu)

- 1 Naziv ili dizajn modela mogu se promijeniti ako su funkcije proizvoda ažurirane ili ovisno o odluci ili smjernicama proizvođača.
- 2 S nekim LG televizorima može se koristiti kamera za videopozive. Kamera za videopozive nije dostupna u svim zemljama.

Dijelovi i gumbi

- Prikazana slika može se razlikovati od vašeg televizora.



NAPOMENA

- Ako se televizor neko vrijeme neće koristiti, možete ga prebaciti u stanje pripravnosti kako biste smanjili potrošnju energije. Ako se televizor neko vrijeme neće koristiti, isključite ga jer ćete na taj način dodatno uštedjeti energiju. Količina električne energije koja se troši tijekom korištenja može se znatno smanjiti ako se smanji svjetlina slike, čime ćete smanjiti i ukupne troškove.



UPOZORENJE

- Pazite da ne stanete na stakleno postolje i da ga ne izlažete udarcima. Ono može puknuti, a komadići stakla mogu uzrokovati ozljedu ili pad televizora.
- Nemojte vući televizor. Možete oštetiti pod ili uređaj.
- Neki modeli televizora imaju tanki zaštitni sloj na zaslonu. Nemojte ga skidati. To je dio uređaja.

Samo 32/42/47/55LW65**, 47/55LW95**, 47/55LW98**

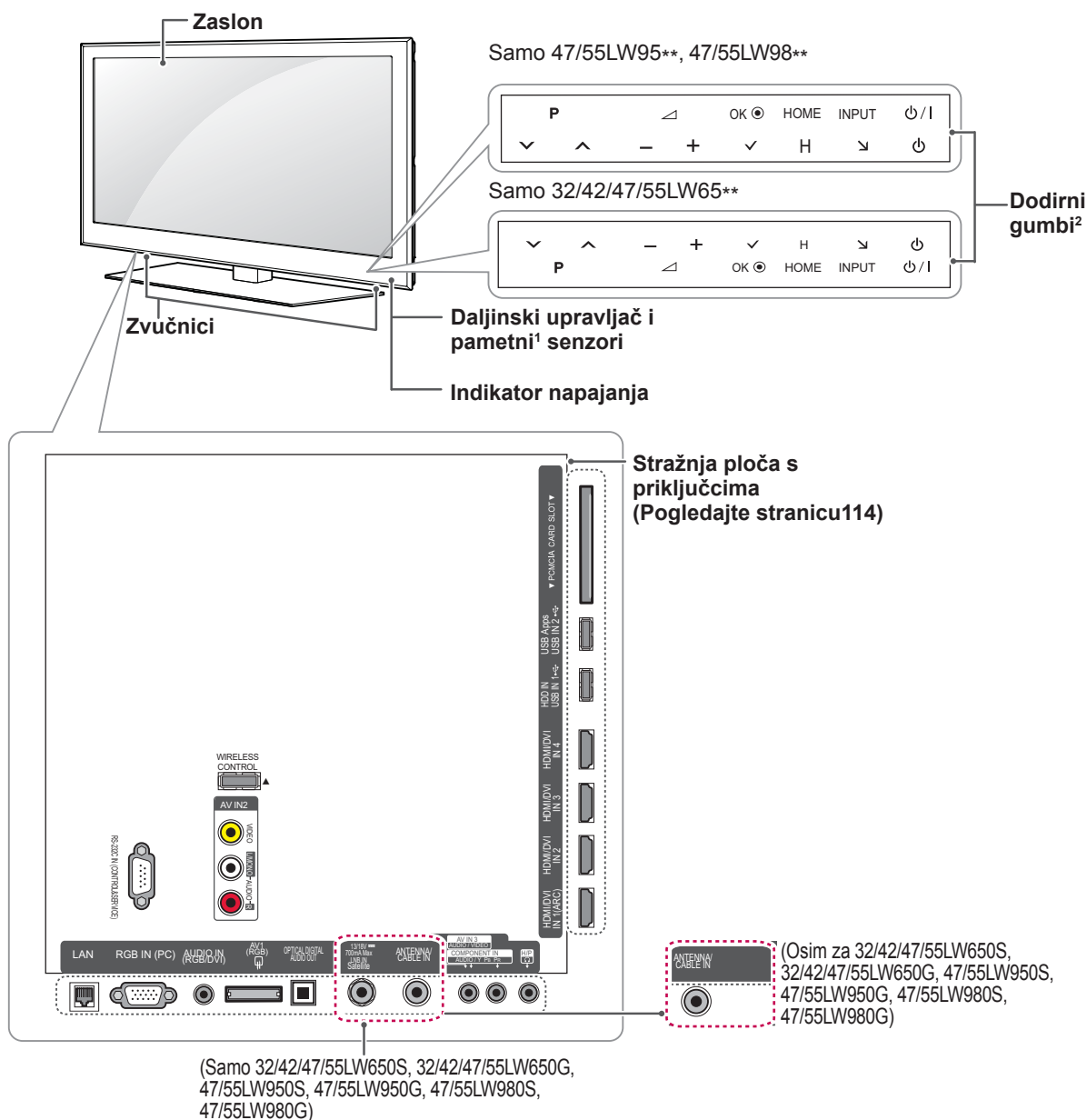

| Dodirni gumb² | Opis |
|----------------|--|
| ⏻ / ⏪ | Uključivanje i isključivanje uređaja. |
| INPUT (Ulaz) | Promjena izvora ulaznog signala. |
| HOME (Početno) | Pristup početnom izborniku ili spremanje unosa i zatvaranje izbornika. |
| OK ● (U redu) | Odabir označenih opcija izbornika ili potvrda unosa. |
| - / + | Prilagodba jakosti zvuka. |
| ∇ P ^ | Kretanje kroz spremljene programe. |

1 Inteligentni senzor - podešava kvalitetu slike i svjetlinu prema okruženju.

2 Svi gumbi su osjetljivi na dodir i njima se upravlja jednostavnim dodirom prsta.

**NAPOMENA**

- Indikator napajanja možete uključiti ili isključiti tako da odaberete **OPCIJA** u izborniku Početni izbornik - POSTAVLJANJE.

12 SASTAVLJANJE I PRIPREMA

Samo 32/37/42/47LV55**, 32/37/42/47/55LW55**, 42/47/55LW75**

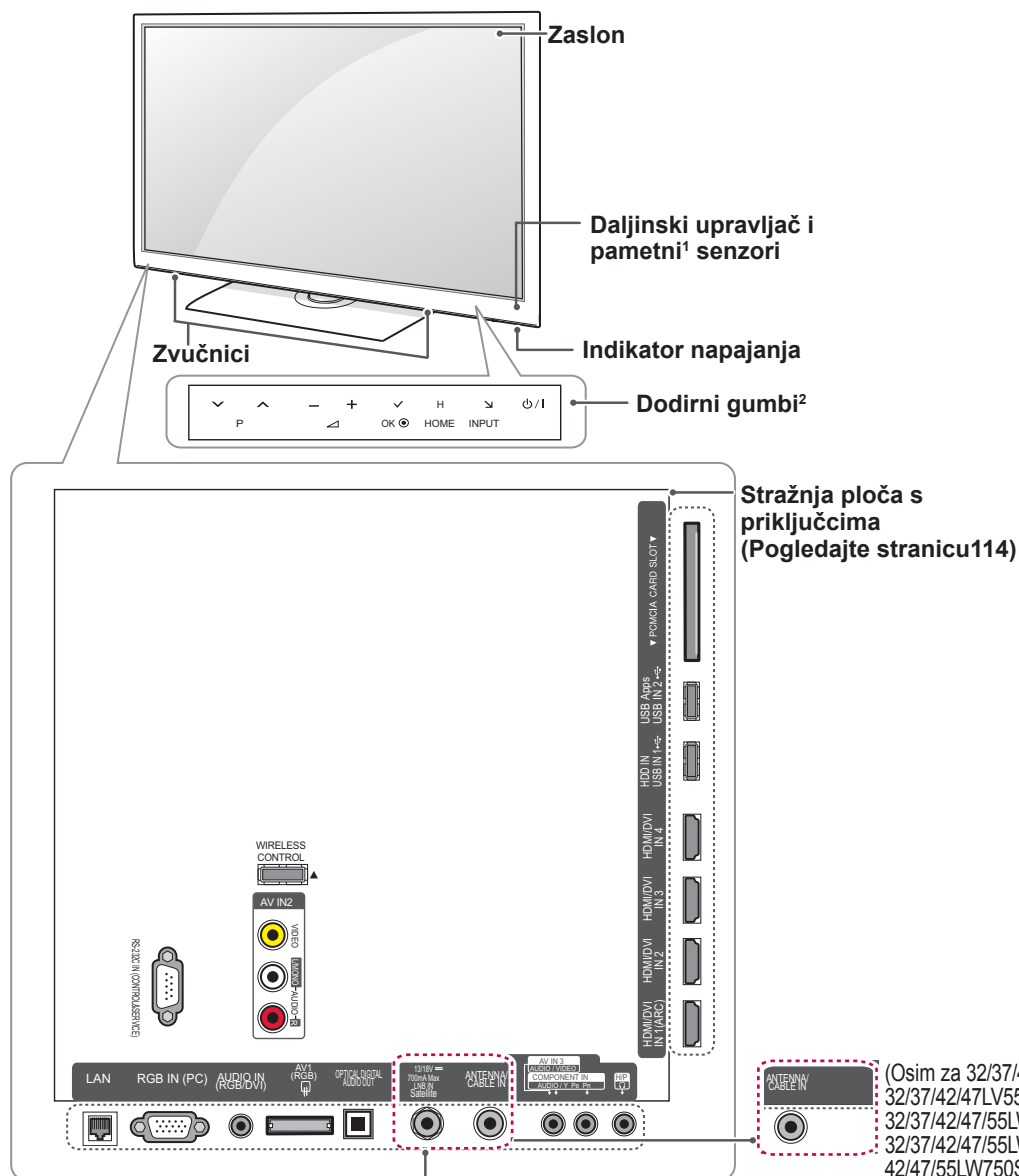

(Samo 32/37/42/47LV550S, 32/37/42/47LV550G, 32/37/42/47/55LW550S, 32/37/42/47/55LW550G, 42/47/55LW750S, 42/47/55LW750G)

(Osim za 32/37/42/47LV550S, 32/37/42/47LV550G, 32/37/42/47/55LW550S, 32/37/42/47/55LW550G, 42/47/55LW750S, 42/47/55LW750G)

| Dodirni gumb ² | Opis |
|---------------------------|--|
| ⏻ / ⏻ | Uključivanje i isključivanje uređaja. |
| INPUT (Ulaz) | Promjena izvora ulaznog signala. |
| HOME (Početno) | Pristup početnom izborniku ili spremanje unosa i zatvaranje izbornika. |
| OK ● (U redu) | Odabir označenih opcija izbornika ili potvrda unosa. |
| - / + | Prilagodba jakosti zvuka. |
| ⏪ / ⏩ | Kretanje kroz spremljene programe. |

1 Inteligentni senzor - podešava kvalitetu sliku i svjetlinu prema okruženju.

2 Svi gumbi su osjetljivi na dodir i njima se upravlja jednostavnim dodirom prsta.



NAPOMENA

- Indikator napajanja možete uključiti ili isključiti tako da odaberete **OPCIJA** u izborniku Početni izbornik - POSTAVLJANJE.

Samo 32/37/42/47/55LV57**, 42/47/55LV77**, 32/37/42/47/55LW57**, 42/47/55LW77**

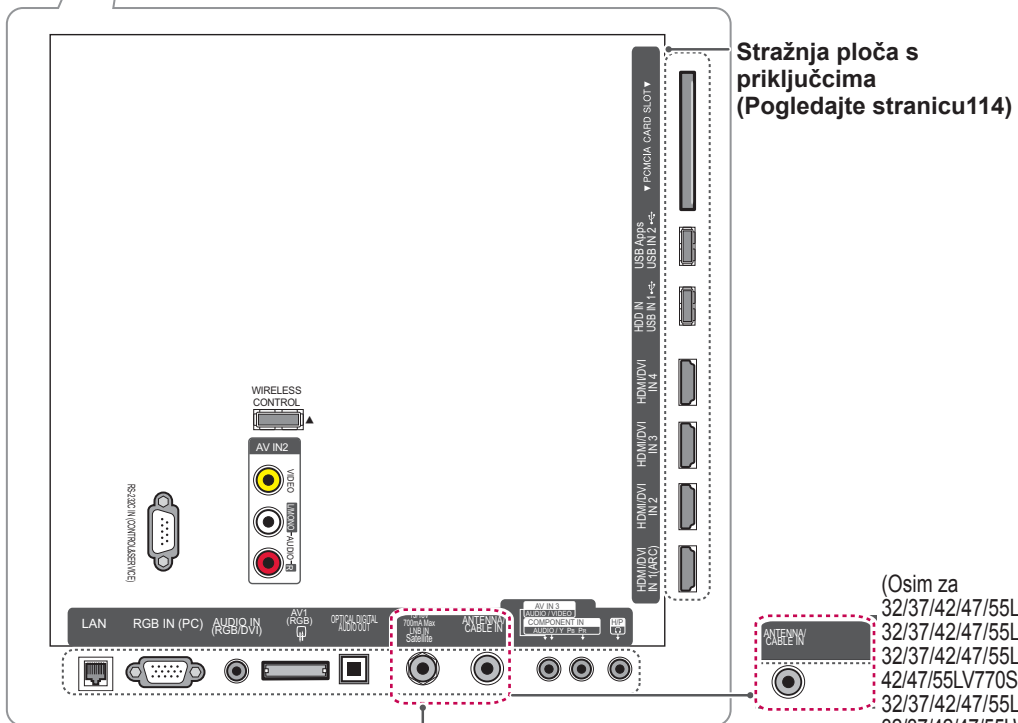
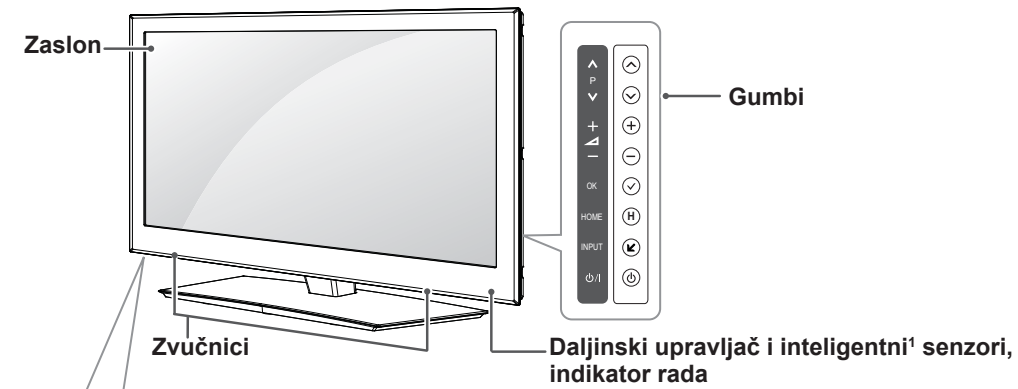

(Samo 32/37/42/47/55LV570S, 32/37/42/47/55LV571S,
32/37/42/47/55LV570G, 42/47/55LV770S, 32/37/42/47/55LW570S,
32/37/42/47/55LW573S, 32/37/42/47/55LW575S, 32/37/42/47/55LW570G,
42/47/55LW770S, 42/47/55LW770G)

(Osim za
32/37/42/47/55LV570S,
32/37/42/47/55LV571S,
32/37/42/47/55LV570G,
42/47/55LV770S,
32/37/42/47/55LW570S,
32/37/42/47/55LW573S,
32/37/42/47/55LW575S,
32/37/42/47/55LW570G,
42/47/55LW770S,
42/47/55LW770G)

| Gumb | Opis |
|----------------|--|
| ⏻ / ⏪ | Uključivanje i isključivanje uređaja. |
| INPUT (Ulaz) | Promjena izvora ulaznog signala. |
| HOME (Početno) | Pristup početnom izborniku ili spremanje unosa i zatvaranje izbornika. |
| OK (U redu) | Odabir označenih opcija izbornika ili potvrda unosa. |
| - / + | Prilagodba jakosti zvuka. |
| ∇ / √ | Kretanje kroz spremljene programe. |

1 Inteligentni senzor - podešava kvalitetu sliku i svjetlinu prema okruženju.



NAPOMENA

- Indikator napajanja možete uključiti ili isključiti tako da odaberete **OPCIJA** u izborniku Početni izbornik - POSTAVLJANJE.

Samo 72LZ97**

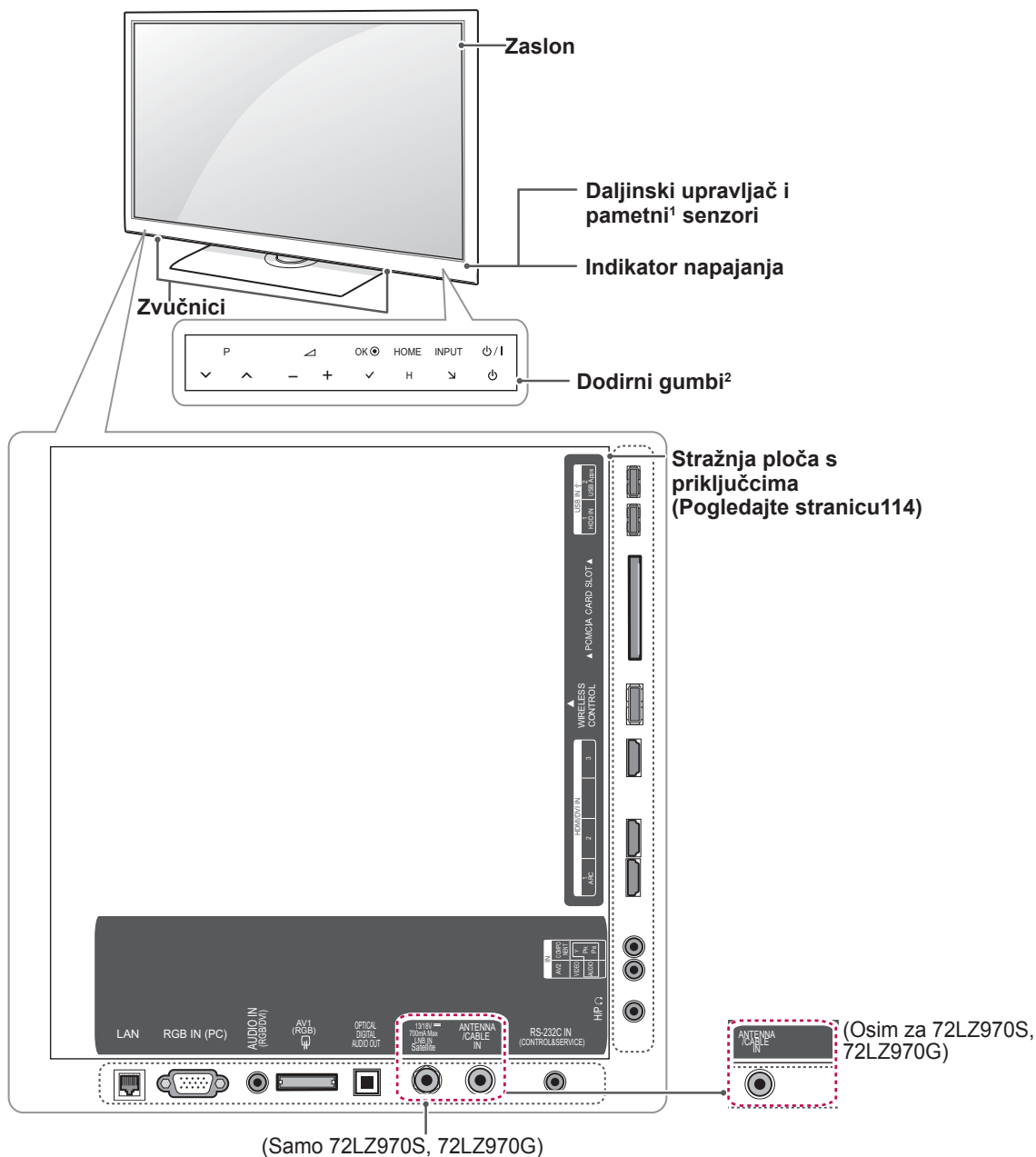

| Dodirni gumb² | Opis |
|----------------|--|
| ⏻ / I | Uključivanje i isključivanje uređaja. |
| INPUT (Ulaz) | Promjena izvora ulaznog signala. |
| HOME (Početno) | Pristup početnom izborniku ili spremanje unosa i zatvaranje izbornika. |
| OK ● (U redu) | Odabir označenih opcija izbornika ili potvrda unosa. |
| - / + | Prilagodba jakosti zvuka. |
| √ P ^ | Kretanje kroz spremljene programe. |

- 1 Inteligentni senzor - podešava kvalitetu sliku i svjetlinu prema okruženju.
- 2 Svi gumbi su osjetljivi na dodir i njima se upravlja jednostavnim dodiranjem prsta.

! NAPOMENA

- Indikator napajanja možete uključiti ili isključiti tako da odaberete **OPCIJA** u izborniku Početni izbornik - POSTAVLJANJE.

Podizanje i premještanje televizora

Prije premještanja ili podizanja televizora pročitajte sljedeće upute kako se televizor ne bi izgrebao ili oštetio te kao biste televizor sigurno premjestili bez obzira na njegov tip i veličinu.

! UPOZORENJE

- Nikada ne dodirujte zaslon jer ga tako možete oštetiti.

- Preporučujemo da televizor premještate u kutiji ili ambalaži u kojoj je kupljen.
- Prije premještanja ili podizanja televizora isključite kabel za napajanje i sve ostale kabele.
- Kada držite televizor, zaslon ne smije biti okrenut prema vama kako biste spriječili nastajanje oštećenja.



- Čvrsto držite gornji i donji dio televizora. Pazite da televizor ne držite za prozirne dijelove, zvučnik ili otvor zvučnika.

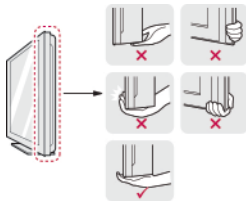

- U prenošenju velikog televizora treba sudjelovati najmanje 2 osobe.
- Ako televizor prenosite ručno, držite ga na način prikazan na sljedećoj slici.

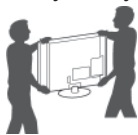

- Televizor prilikom prenošenja nemojte izlagati trzajima ili jakim vibracijama.
- Kada prenosite televizor, držite ga uspravno, nemojte ga polagati na bok niti naginjati lijevo ili desno.

Postavljanje televizora

Stavite televizor na postolje i postavite ga na stol ili ga montirajte na zid.

Pričvršćivanje postolja

Ako televizor ne montirate na zid, slijedite upute u nastavku kako biste pričvrstili postolje.

Samo 47/55LW95**, 47/55LW98**

- 1 Položite televizor na ravnu površinu zaslonom okrenutim prema dolje.

! UPOZORENJE

- Televizor prekrijte pokrovom od pjene ili laganom zaštitnom tkaninom kako biste spriječili oštećivanje zaslona. Pazite da se na zaslon ne naslanjaju nikakvi predmeti.

- 2 Sastavite dijelove tijela postolja s bazom postolja televizora.

| Model | Vijak za sastavljanje | Broj vijaka |
|-------------|-----------------------|-------------|
| 47/55LW95** | M4 x 16 | 4 |
| 47/55LW98** | | |

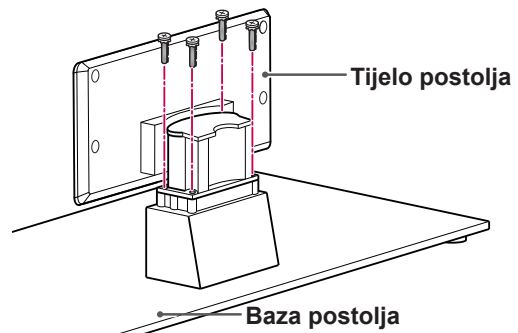

- 3 Spojite dijelove stražnjeg poklopca postolja s televizorom.

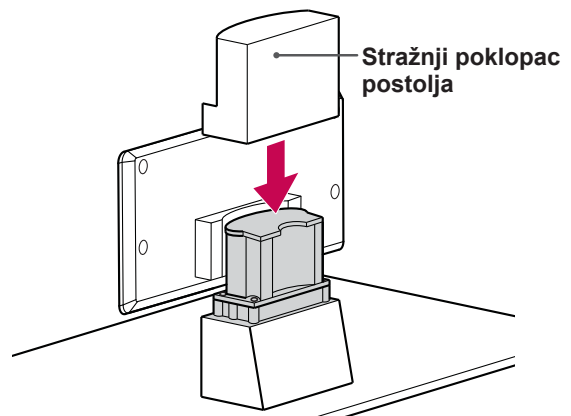

4 Televizor pričvrstite za postolje pomoću 4 vijka.

| Model | Vijak za sastavljanje | Broj vijaka |
|----------------------------|-----------------------|-------------|
| 47/55LV95** 47/55LV98** | M4 x 16 | 4 |

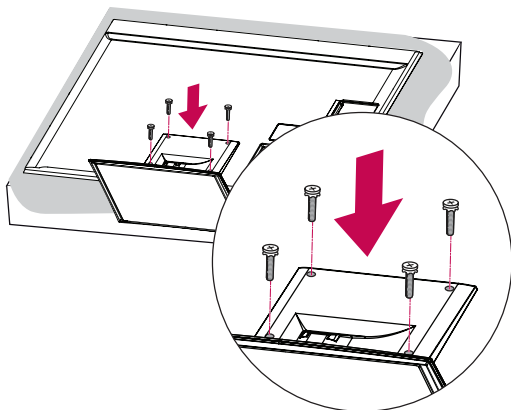
**UPOZORENJE**

- Čvrsto stegnite vijke kako biste spriječili naginjanje televizora prema naprijed. Nemojte ih previše stegnuti.

Samo 32/37/42/47LV55**, 32/37/42/47/55LV57**, 42/47/55LV77**, 32/37/42/47/55LV55**, 32/37/42/47/55LV57**, 32/42/47/55LV65**, 42/47/55LV75**, 42/47/55LV77**

- 1 Položite televizor na ravnu površinu zaslonom okrenutim prema dolje.

**UPOZORENJE**

- Televizor prekrijte pokrovom od pjene ili laganom zaštitnom tkaninom kako biste spriječili oštećivanje zaslona. Pazite da se na zaslon ne naslanjaju nikakvi predmeti.

- 2 Sastavite dijelove tijela postolja s bazom postolja televizora.

| Model | Vijak za sastavljanje | Broj vijaka |
|---|-----------------------|-------------|
| 32/37/42/47LV55**, 32/37/42/47/55LV57**, 42/47/55LV77** 32/37/42/47/55LV55**, 32/37/42/47/55LV57**, 42/47/55LV75**, 42/47/55LV77** 32/42/47/55LV65** | M4 x 12 | 4 |

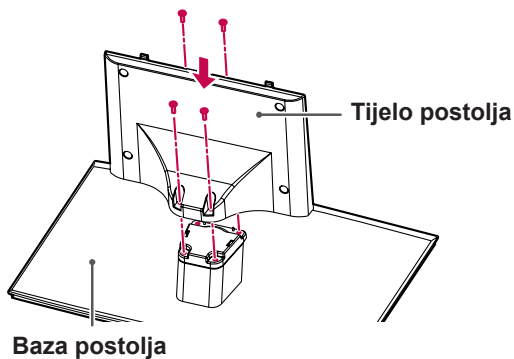

- 3 Sastavite televizor kako je prikazano na slici.

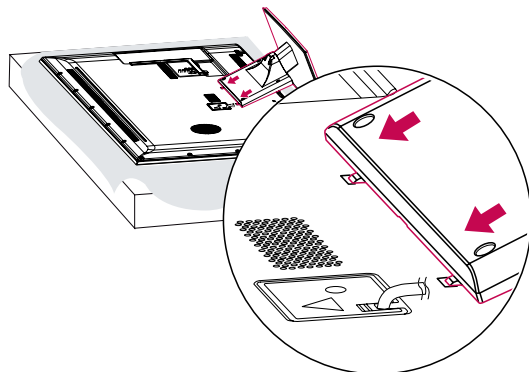

4 Pričvrstite televizor i postolje pomoću 4 vijaka.

| Model | Vijak za sastavljanje | Broj vijaka |
|---|-----------------------|-------------|
| 32/37/42/47LV55**, 32/37/42/47/55LV57**, 42/47/55LV77** 32/37/42/47/55LW55**, 32/37/42/47/55LW57**, 42/47/55LW75**, 42/47/55LW77** 32/42/47/55LW65** | M4 x 12 | 4 |

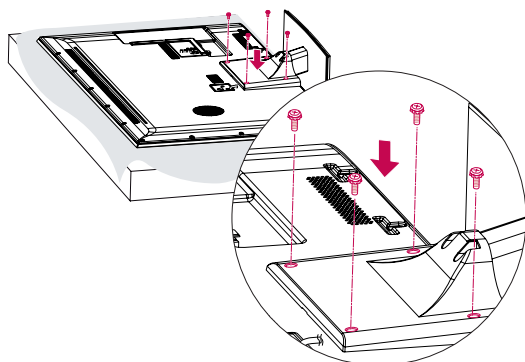

UPOZORENJE

- Čvrsto stegnite vijke kako biste spriječili nagnjanje televizora prema naprijed. Nemojte ih previše stegnuti.

Samo 72LZ97**

- 1 Položite televizor na ravnu površinu zaslonom okrenutim prema dolje.

**UPOZORENJE**

- Televizor prekrijte pokrovom od pjene ili laganom zaštitnom tkaninom kako biste spriječili oštećivanje zaslona. Pazite da se na zaslon ne naslanjaju nikakvi predmeti.

- 2 Sastavite dijelove **tijela postolja** s **bazom postolja** televizora.

| Model | Vijak za sastavljanje | Broj vijaka |
|----------|-----------------------|-------------|
| 72LZ97** | M5 x 35 | 4 |

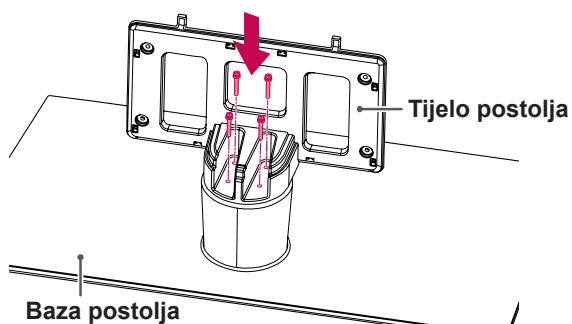

- 3 Sastavite televizor kako je prikazano na slici.

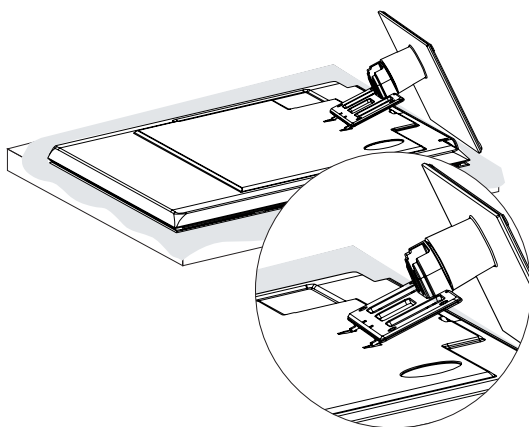

- 4 Spojite dijelove **stražnjeg poklopca postolja** s televizorom.

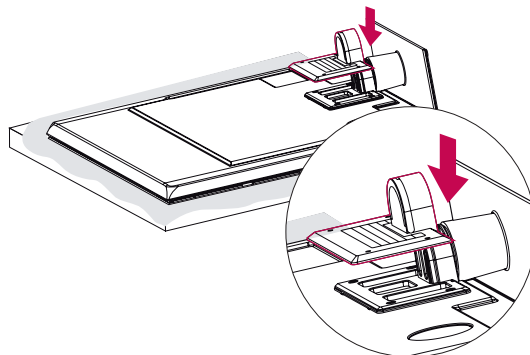

- 5 Pričvrstite televizor za postolje pomoću 4 vijaka.

| Model | Vijak za sastavljanje | Broj vijaka |
|----------|-----------------------|-------------|
| 72LZ97** | M4 x 26 | 4 |

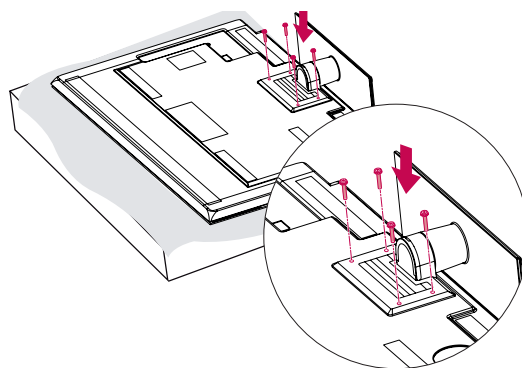
**UPOZORENJE**

- Čvrsto stegnite vijke kako biste spriječili nagnjanje televizora prema naprijed. Nemojte ih previše stegnuti.

Postavljanje na stol

- 1 Podignite i nagnite televizor u uspravan položaj na stolu.
 - Ostavite (minimalno) 10 cm prostora do zida radi odgovarajuće ventilacije.

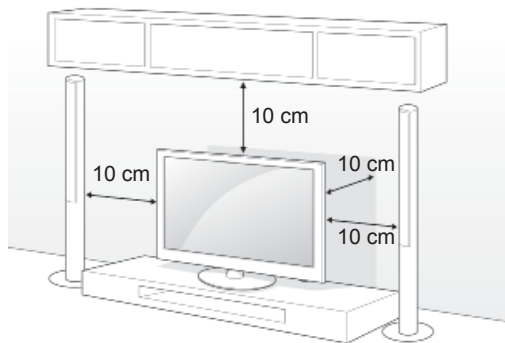

- 2 Uključite kabel za napajanje u zidnu utičnicu.



UPOZORENJE

- Nemojte postavljati televizor u blizini ili na izvorima topline jer to može dovesti do požara ili drugog oštećenja.



NAPOMENA

- Nagnite 20 stupnjeva ulijevo ili udesno i podesite kut nagiba televizora kako vam najbolje odgovara.

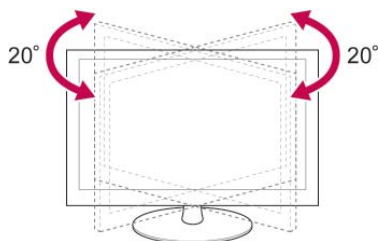

Pričvršćivanje televizora za stol

Samo 32/37LV55**, 32/37LV57**, 32/37LW55**, 32/37LW57**, 32LW65**

Pričvrstite televizor za stol kako biste spriječili naginjanje prema naprijed, oštećenje i moguću ozljedu.

Montirajte televizor na stol, a zatim umetnite i pričvrstite vijak na stražnju stranu postolja.

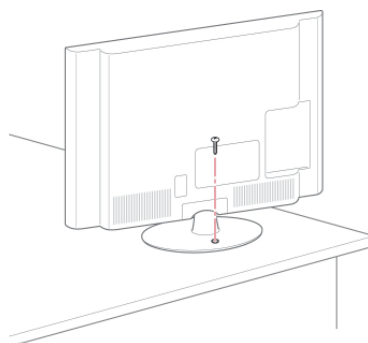

UPOZORENJE

- Kako se televizor ne bi prevnuo, treba ga u skladu s uputama za montiranje čvrsto pričvrstiti za pod/zid. Naginjanje, protresanje ili njihanje uređaja može prouzročiti ozljede.

Montiranje televizora na zid

(ova značajka nije dostupna na svim modelima)

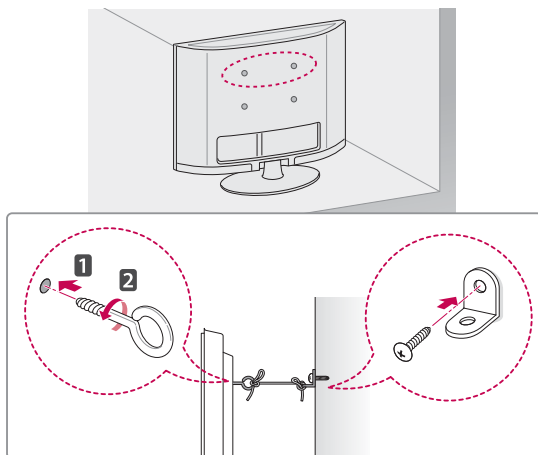

- 1 Umetnite i pričvrstite okaste vijke ili nosače za televizor i vijke na stražnjoj strani televizora.
- Ako se na mjestu za okaste vijke nalaze neki drugi vijci, izvadite ih.
- 2 Zidne nosače zajedno s vijcima montirajte na zid.
Uskladite položaj zidnog nosača i okastih vijaka sa stražnje strane televizora.
- 3 Okaste vijke i zidne nosače čvrsto spojite otpornim užetom.
Uže mora biti vodoravno u odnosu na ravnu površinu.

**UPOZORENJE**

- Pazite da se djeca ne penju i ne vješaju po televizoru.

**NAPOMENA**

- Koristite platformu ili ormarić koji je dovoljno čvrsti i velik za sigurno postavljanje televizora .

Korištenje sigurnosnog sustava Kensington

(ova značajka nije dostupna na svim modelima)

Priključak za sigurnosni sustav Kensington nalazi se na stražnjoj strani televizora. Dodatne informacije o montiranju i korištenju potražite u priručniku koji ste dobili s Kensington sigurnosnim sustavom ili posjetite stranicu <http://www.kensington.com>.

Kabloom sigurnosnog sustava Kensington povežite televizor i stol.

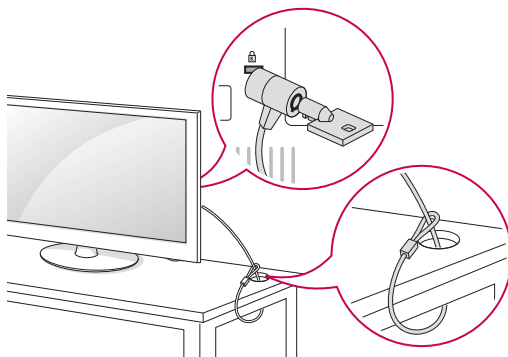

Montaža na zid

Pažljivo pričvrstite zidni nosač na stražnju stranu televizora i montirajte ga na zid koji je načinjen od čvrstog materijala i okomit je na pod. Ako televizor želite montirati na drugi građevni materijal, obratite se kvalificiranom tehničaru.

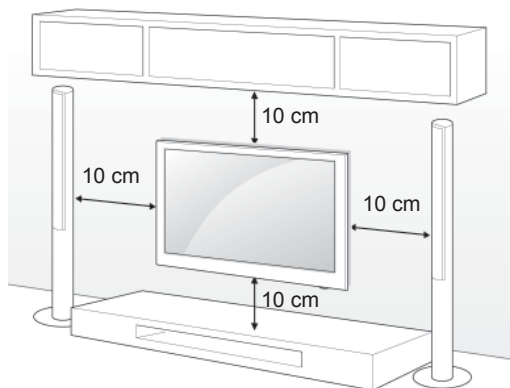

LG preporučuje da televizor za zid pričvrsti profesionalni instalater.

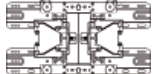

Obavezno koristite vijke i zidne nosače koji zadovoljavaju VESA standard. Standardne dimenzije kompleta zidnog nosača opisane su u sljedećoj tablici.

Kupuje se zasebno (zidni nosač)

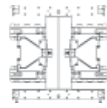
| | | |
|-------------------------|---|---|
| Model | 32LV55** 32LV57** 32LW55** 32LW57** 32LW65** | 37LV55** 37LV57** 37LW55** 37LW57** |
| VESA (A x B) | 200 x 100 | 200 x 200 |
| Standardni vijak | M4 | M6 |
| Broj vijaka | 4 | 4 |
| Zidni nosač | LSW100B, LS-W100BG  | LSW200B, LS-W200BG  |

| | | |
|-------------------------|---|--|
| Model | 42/47LV55** 42/47/55LV57** 42/47/55LV77** 42/47/55LW55** 42/47/55LW57** 42/47/55LW65** 42/47/55LW75** 42/47/55LW77** 47/55LW95** 47/55LW98** | 72LZ97** |
| VESA (A x B) | 400 x 400 | 600 x 400 |
| Standardni vijak | M6 | M8 |
| Broj vijaka | 4 | 4 |
| Zidni nosač | LSW400B, LSW400BG  | LSW600B  |

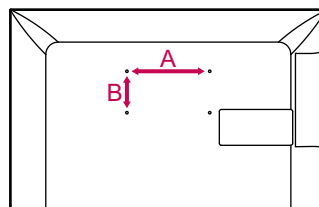

UPOZORENJE

- Prije prenošenja ili montaže televizora isključite napajanje. U suprotnom može doći do strujnog udara.
- Ako ga montirate na strop ili kosi zid, televizor može pasti i uzrokovati teške ozljede. Koristite ovlaštenu LG nosač za zid te se obratite lokalnom zastupniku ili kvalificiranom osoblju.
- Nemojte previše stezati vijke jer tako možete oštetiti televizor i poništiti jamstvo.
- Koristite vijke i zidne nosače koji zadovoljavaju VESA standard. Sva oštećenja ili ozljede nastale pogrešnim korištenjem ili korištenjem neodgovarajuće dodatne opreme nisu pokrivene jamstvom.



NAPOMENA

- Koristite vijke navedene u specifikacijama vijaka prema VESA standardu.
- Komplet za montiranje na zid sadrži priručnik za montiranje i sve potrebne dijelove.
- Duljina vijaka može se razlikovati ovisno o zidnom nosaču. Obavezno koristite vijke odgovarajuće duljine.
- Dodatne informacije potražite u priručniku koji ste dobili sa zidnim nosačem.

Pospremanje kabela

Samo 32/37/42/47LV55**, 32/37/42/47/55LV57**,
42/47/55LV77**, 32/37/42/47/55LW55**,
32/37/42/47/55LW57**, 32/42/47/55LW65**, 42/47/55LW75**,
42/47/55LW77**, 47/55LW95**, 47/55LW98**

- 1 Kabele prikupite i povežite pomoću držača za kabele koji se nalazi na stražnjoj strani televizora.

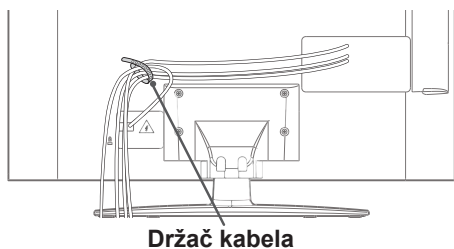

Držać kabela

Samo 72LZ97**

- 1 Skupite kabele i povežite ih pomoću držača kabela.

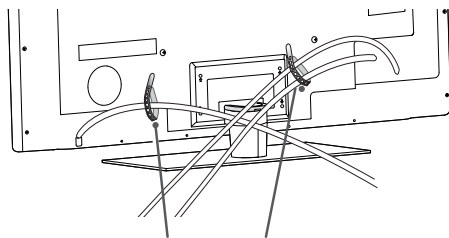

Držać kabela

- 2 Povucite kopču za kabele na poklopac postolja i organizirajte kabele. Potom je vratite na mjesto.

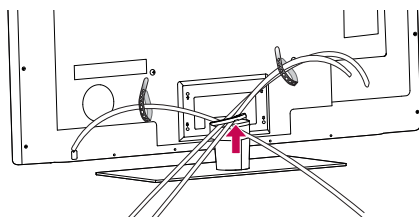

UPOZORENJE

- Nemojte pomicati televizor tako da držite kopču za kabele jer ona tako može puknuti te uzrokovati ozljede ili oštećenje televizora.

DALJINSKI UPRAVLJAČ

Opisi u ovom priručniku temelje se na gumbima daljinskog upravljača. Pažljivo pročitajte ovaj priručnik i ispravno koristite televizor.

Kada mijenjate baterije, otvorite poklopac za baterije, zamijenite ih (1,5 V AAA) tako da odgovaraju \oplus i \ominus polu kako prikazuje oznaka u odjeljku za baterije, a zatim vratite poklopac. Daljinski upravljač obavezno usmjerite prema senzoru daljinskog upravljača na televizoru.

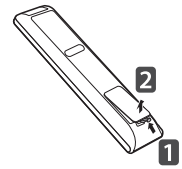

Baterije izvadite redosljedom obrnutim od redosljeda umetanja.



UPOZORENJE

- Nemojte miješati stare i nove baterije jer tako možete oštetiti daljinski upravljač.

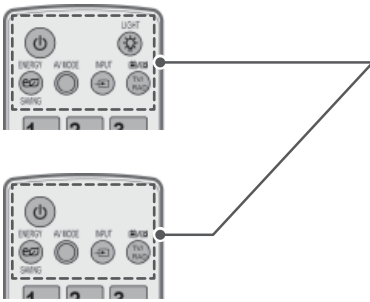

⏻ (Napajanje)

Uključivanje i isključivanje televizora.

LIGHT (Svjetlo)

Osvjetljenje gumba na daljinskom upravljaču.

ENERGY SAVING (Ušteda energije) (Pogledajte stranicu98)

Prilagođava svjetlinu zaslona kako bi se smanjila potrošnja električne energije.

AV MODE (AV način rada) (Pogledajte stranicu42)

Odabir AV načina rada.

INPUT (Ulaz) (Pogledajte stranicu43)

Mijenja izvor ulaznog signala, uključuje televizor.

TV/RAD (TV/Radio)

Odabir radijskog, televizijskog ili DTV kanala.

Slovnobrojčani gumbi

Unos slova i brojki.

LIST (Popis) (Pogledajte stranicu39)

Pristup popisu spremljenih programa.

— (Razmak)

Otvora prazno mjesto na zaslonskoj tipkovnici.

Q.VIEW (Brzi prikaz)

Povratak na posljednji gledani program.



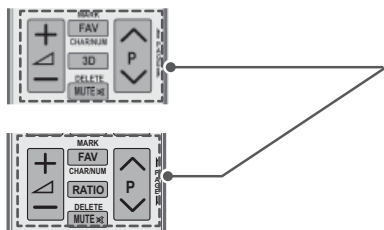

△ + -

Prilagodba jakosti zvuka.

MARK (Oznaka)

Odabir izbornika ili opcije.

FAV (Omiljeni) (Pogledajte stranicu40)

Pristupa popisu omiljenih programa.

CHAR/NUM (Znak/broj)

Prebacivanje između unosa slova i brojki.

3D (samo 3D modeli) (Pogledajte stranicu92)

Koristi se za gledanje video snimki u 3D tehnologiji.

RATIO (Format) (Pogledajte stranicu41)

Promjena veličine slike

DELETE (Izbriši)

Brisanje slova i brojki.

MUTE (Isključi zvuk)

Isključivanje zvuka.

P ^ v

Kretanje kroz spremljene programe.

PAGE (Stranica)

Prelazak na prethodni ili sljedeći zaslon.

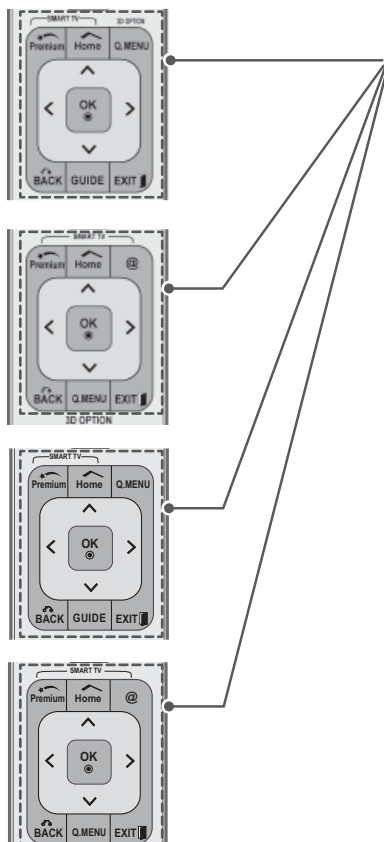

Premium

Pristup izbornicima Premium.

Home (Početno)

Pristupa početnom izborniku.

Q. MENU (Brzi izbornik) (Pogledajte stranicu44)

Pristup brzim izbornicima.

3D OPTION (Mogućnost 3D reprodukcije) (samo 3D modeli)

(Pogledajte stranicu92)

Koristi se za gledanje 3D videozapisa.

@

Izravan pristup internetskom portalu za zabavu i uslugama novosti koje je razvila tvrtka Orange. (Samo Francuska)

Navigacijski gumbi (gore/dolje/lijevo/desno)

Kretanje kroz izbornike ili opcije.

OK (U redu)

Odabir izbornika ili opcija i potvrda unosa.

BACK (Natrag)

Povratak na prethodnu razinu.

GUIDE (Vodič)

Prikazuje vodič programa.

EXIT (Izlaz)

Izlaz iz prikaza na zaslonu i povratak na gledanje programa.



Obojeni gumbi

Pomoću njih možete pristupiti posebnim funkcijama u određenim izbornicima.



GUMBI TELETEKSTA (Pogledajte stranicu 125)

Ti se gumbi koriste za teletekst.

Više pojedinosti potražite u odjeljku "Teletekst".



SUBTITLE (Titlovi)

Prikazuje omiljene titlove u digitalnom načinu rada.



Upravljački gumbi (■, ►, II, ◀, ◄)

Upravljaču premium sadržajem, DVR ili Smart Share izbornicima ili uređajima koji su kompatibilni sa SIMPLINK tehnologijom (USB ili SIMPLINK ili DVR).



LIVE TV (Televizija uživo) (Pogledajte stranicu 79)

Povratak na TV uživo.

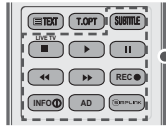

REC (Snimanje)

Koristi se za podešavanje DVR izbornika.



INFO (Pogledajte stranicu 90)

Pregledava informacije o trenutnom programu i zaslону.



AD (Audio opis)

Uključuje ili isključuje značajku Audio opis.

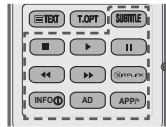

RATIO (Format) (Pogledajte stranicu 41)

Promjena veličine slike.

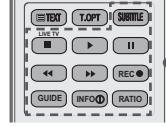

GUIDE (Vodič)

Prikazuje vodič programa.

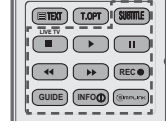

SIMPLINK (Pogledajte stranicu 123)

Pristup AV uređajima koji su povezani s televizorom; otvaranje izbornika SIMPLINK.

APP/*

Odabire izvor MHP izbornika. (samo Italija) (ovisno o modelu)

Funkcije daljinskog upravljača Magic Motion

Ovaj upravljač ne isporučuje se sa svim modelima.

Upute za upotrebu potražite u priručniku za daljinski upravljač Magic Motion.

Pažljivo pročitajte ovaj priručnik i ispravno koristite televizor.

Kada se prikaže poruka "Baterija Magic motion daljinskog upravljača je skoro prazna. Zamijenite bateriju.", potrebno je zamijeniti bateriju.

Kada mijenjate baterije, otvorite poklopac za baterije, zamijenite ih (1,5 V AA) tako da odgovaraju \oplus i \ominus polu kako prikazuje oznaka u odjeljku za baterije, a zatim vratite poklopac. Daljinski upravljač obavezno usmjerite prema senzoru daljinskog upravljača na televizoru.

Baterije izvadite redoslijedom obrnutim od redoslijeda umetanja.

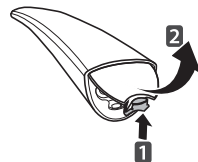

UPOZORENJE

- Nemojte miješati stare i nove baterije jer tako možete oštetiti daljinski upravljač.

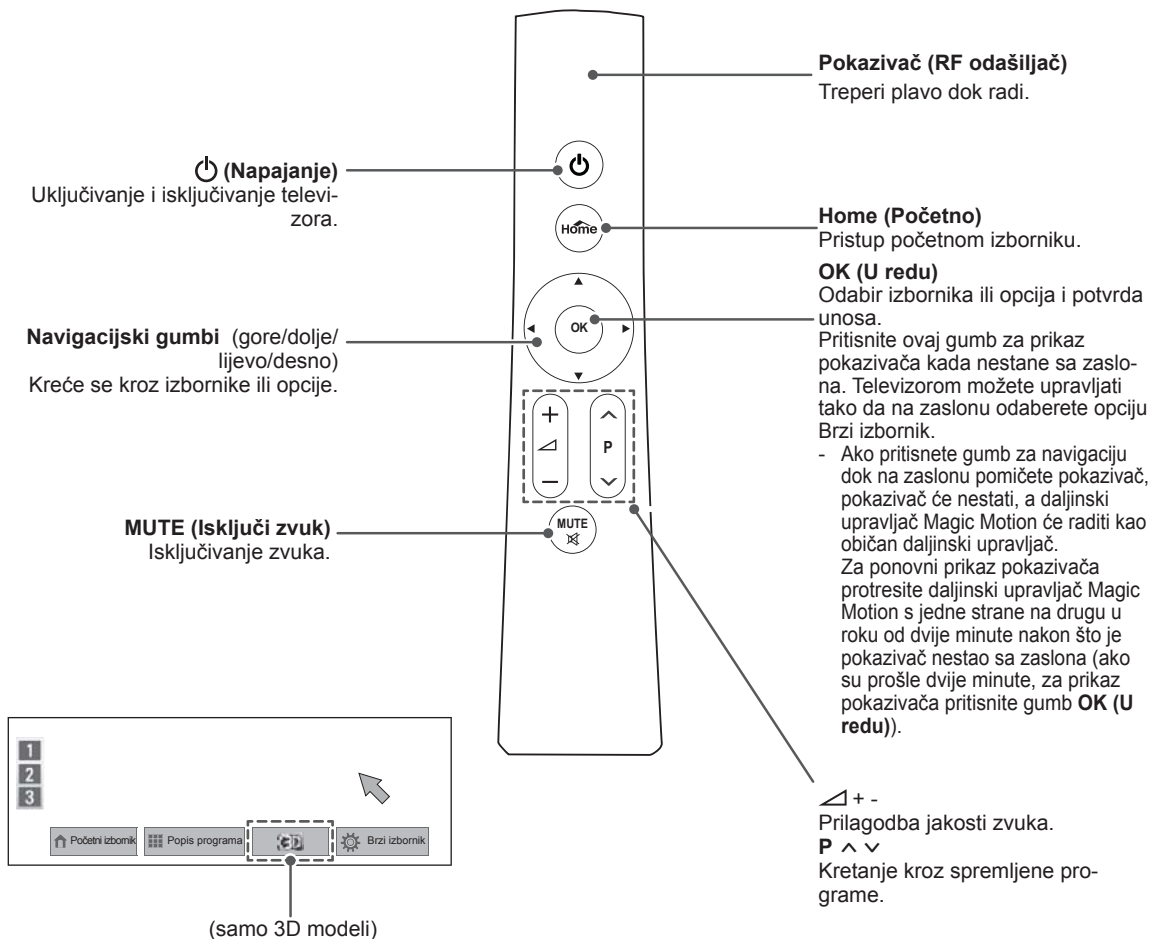

Instalacija RF hardverskog dodatka

(Samo 32/37/42/47LV55**, 32/37/42/47/55LV57**, 32/37/42/47/55LW55**, 32/37/42/47/55LW57**, 32/42/47/55LW65**)

Prikazana slika može se razlikovati od vašeg televizora.

- 1 Na televizoru pronađite mjesto s ljepljivom trakom. Zatim s ljepljive trake skinite zaštitni papir (ljepljiva traka može se nalaziti na različitim mjestima na televizoru, ovisno o modelu koji imate).

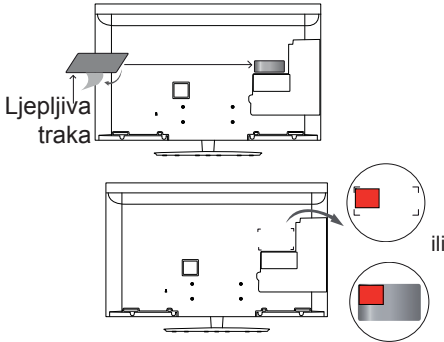

* RF hardverski dodatak poravnajte s gornjim lijevim kutom.

- 2 Utikač kabela za RF hardverski dodatak uključite u USB utičnicu na televizoru.

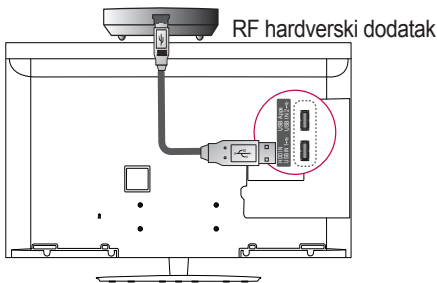

- 3 RF hardverski dodatak pričvrstite za ljepljivu traku kao što je prikazano ispod i zatim uključite televizor.

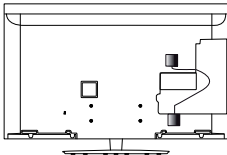

* Ako je pričvršćen RF hardverski dodatak za bežični media box uređaj, RF hardverski dodatak za daljinski upravljač Magic Motion pričvrstite straga desno na televizoru.

* Kako prilikom bežičnog prijenosa ne bi došlo do smetnji, udaljenost između RF hardverskog dodatka za daljinski upravljač Magic Motion i Wi-Fi hardverskog dodatka mora biti 20 cm.

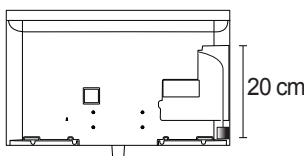

! NAPOMENA

- Kupuje se zasebno: osim za 32/37/42/47/55LV571S, 32/37/42/47/55LW573S, 32/37/42/47/55LW575S

Registriranje daljinskog upravljača Magic Motion

Daljinski upravljač Magic Motion treba upariti s vašim televizorom. Registrirajte daljinski upravljač Magic Motion za korištenje.

Kako registrirati daljinski upravljač Magic Motion

Za registriranje daljinskog upravljača pritisnite gumb **OK (U redu)** na daljinskom upravljaču i usmjerite ga prema televizoru.

Kako ponovno registrirati daljinski upravljač Magic Motion nakon neuspješne registracije

Ponovno postavite daljinski upravljač tako da gumb **OK (U redu)** i **MUTE (Isključi zvuk)** 5 sekundi držite pritisnute (nakon što se dovrši postupak ponovnog postavljanja, treperi svjetlo na pokazivaču). Zatim ponovite gore opisani postupak za registriranje daljinskog upravljača.

Kako koristiti daljinski upravljač Magic Motion

- 1 Pritisnite **OK (U redu)** ako na vašem TV zaslonu nema pokazivača. Pokazivač će se nakon toga prikazati na zaslonu. Ako se pokazivač ne koristi neko vrijeme, pres-tat će se prikazivati.
- 2 Pokazivač možete pomaknuti tako da prijemnik pokazivača na daljinskom upravljaču usmjerite prema televizoru i pomaknete ga desno, lijevo, gore i dolje. Ako pokazivač ne radi ispravno nakon što pritisnete gumb **OK (U redu)**, ostavite daljinski upravljač na 10 sekundi, a zatim ga na ponovno upotrijebite.

Mjere opreza prilikom upotrebe daljinskog upravljača Magic Motion

- Daljinski upravljač ne koristite izvan maksimalne komunikacijske udaljenosti (10 m). Ako daljinski upravljač koristite na većoj udaljenosti ili ako se između njega i televizora nalazi premet, može doći do ometanja komunikacije.
- Do ometanja komunikacije može doći i zbog uređaja koji se nalaze u blizini. Električni uređaji, kao što su mikrovalna pećnica ili uređaj za bežični LAN, mogu uzrokovati smetnje jer koriste isti frekvencijski pojas (2,4 GHz) kao i daljinski upravljač Magic Motion.
- Daljinski upravljač Magic Motion može se oštetiti ili pokvariti ako ga ispustite ili ako primi snažan udarac.
- Kada daljinski upravljač Magic Motion koristite za igranje, osigurajte ga tako da omotate vrpču oko zgloba i pomoću obruča prilagodite njenu duljinu.
- Pazite da pri korištenju daljinskog upravljača Magic Motion ne udarite u okolni namještaj ili druge osobe.
- Proizvođač i instalater ne mogu jamčiti osobnu sigurnost jer za odgovarajući bežični uređaj postoji mogućnost smetnji koje uzrokuju električni valovi.
- Preporučuje se postaviti pristupnu točku na udaljenosti većoj od 1 m od televizora. Ako se pristupna točka postavi na udaljenosti manjoj od 1 m, daljinski upravljač Magic Motion možda neće raditi ispravno zbog frekvencijskih smetnji.

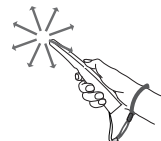

GLE DANJE TELE- VIZIJE

Priključivanje antene

Za gledanje televizije priključite antenu prema sljedećim uputama.

Kako biste spriječili oštećenja, antenu priključite tek nakon što priključite sve ostale uređaje.

Priključivanje antene

Priključite televizor u zidnu antensku utičnicu pomoću RF kabela (75 Ω).

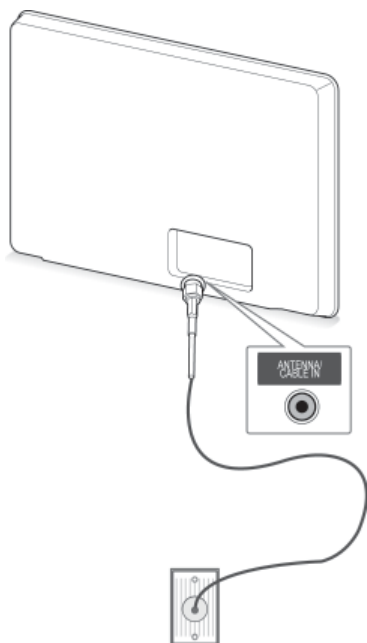

Zidna antenska utičnica

Povezivanje sa satelitskim tanjurom

(samo satelitski modeli)

Povežite televizor sa satelitskim tanjurom putem satelitske utičnice koristeći satelitski RF kabal (75 Ω).

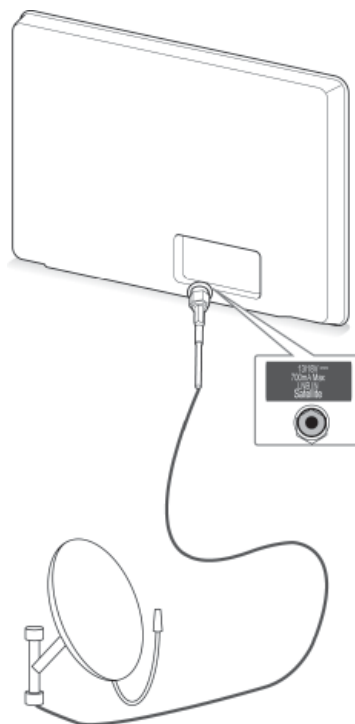

Satelitski tanjur

! NAPOMENA

- Ako želite koristiti više od 2 televizora, upotrijebite razdjelnik signala.
- Ako je kvaliteta slike loša, ugradite pojačalo signala kako biste postigli bolju kvalitetu slike.
- Ako je kvaliteta slike loša čak i kada je antena priključena, usmjerite antenu u ispravnom smjeru.
- Antenski kabal i pretvarač se ne isporučuju s proizvodom.

Prvo uključivanje televizora

Kada prvi put uključite televizor, prikazat će se početni zaslon s postavkama. Odaberite jezik i prilagodite osnovne postavke.

- 1 Uključite kabel za napajanje u utičnicu.
- 2 Ako je televizor u stanju mirovanja, pritisnite **⏻ (Napajanje)** i uključite televizor.
Kada prvi put uključite televizor, prikazat će se početni zaslon s postavkama.

! NAPOMENA

- Opciji **Vraćanje tvorničkih postavki** možete pristupiti i putem značajke **OPCIJA** na početnom zaslonu- **POSTAVLJANJE**.

- 3 Slijedite upute na zaslonu i prilagodite postavke televizora prema svojim željama.

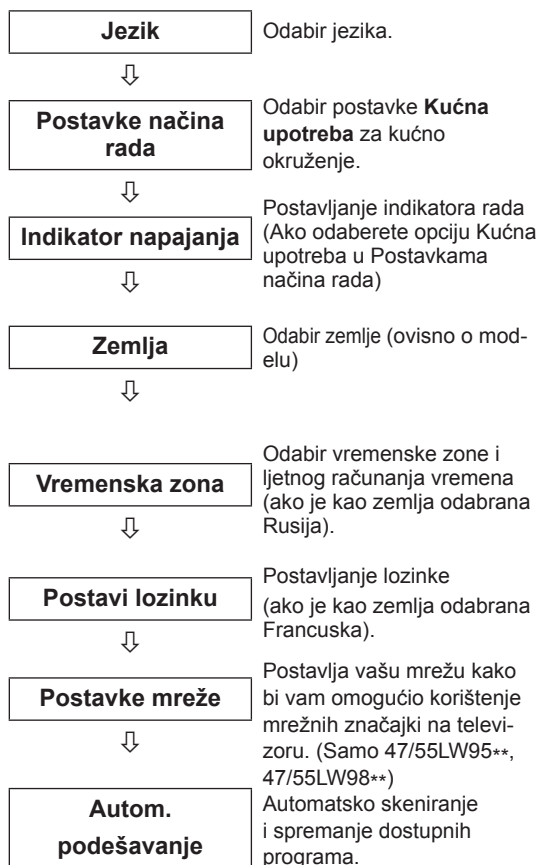

! NAPOMENA

- U zemljama u kojima standardi DTV emitiranja nisu potvrđeni neke DTV značajke možda neće funkcionirati, ovisno o okruženju DTV emitiranja.
- Kad je kao Zemlja odabrana Francuska, lozinka nije '0', '0', '0', '0' nego '1', '2', '3', '4'.
- Kako biste u svom kućnom okruženju postigli najbolju kvalitetu slike, odaberite opciju **Kućna upotreba**.
- **Rad u trgovini** je opcija prikladna za prodajna okruženja.
- Ako odaberete **Rad u trgovini**, sve prilagođene postavke se vraćaju na zadane postavke za opciju **Rad u trgovini** u roku od 5 minuta.

- 4 Kada završite s postavljanjem osnovnih postavki, pritisnite **OK (U redu)**.

! NAPOMENA

- Ako ne završite s postavljanjem početnih postavki, one će se prikazivati svaki put kada uključite televizor.
- Ako televizor ne koristite dulje vremensko razdoblje, isključite kabel za napajanje iz zidne utičnice.

- 5 Za isključivanje televizora pritisnite **⏻ (Napajanje)**.

Gledanje televizije

- 1 Ako je televizor u stanju mirovanja, pritisnite **⏻ (Napajanje)** i uključite televizor.
- 2 Pritisnite **INPUT (Ulaz)** i odaberite **Antena**.
- 3 Za isključivanje televizora pritisnite **⏻ (Napajanje)**.
Televizor se prebacuje u stanje mirovanja.

Pristup početnom izborniku

- 1 Pritisnite **Home (Početno)** za pristup početnom izborniku.
- 2 Pomoću gumba za navigaciju pomaknite se do jednog od sljedećih izbornika i pritisnite **OK (U redu)**.
- 3 Pomoću gumba za navigaciju krećite se do postavke ili opcije koju želite i pritisnite **OK (U redu)**.
- 4 Kada završite, pritisnite **EXIT (Izlaz)**.

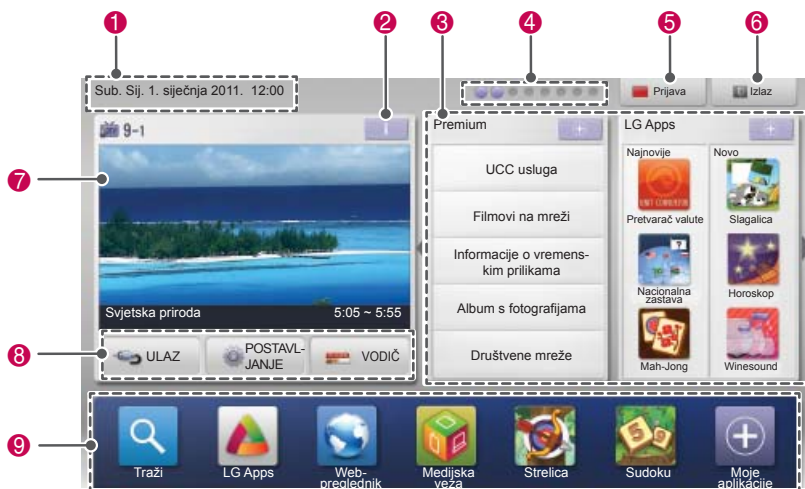

| Opcija | Opis |
|--------|---|
| 1 | Današnji datum, vrijeme |
| 2 | Informacije o programu na kanalima |
| 3 | Funkcijska kartica: Možete uživati u različitim sadržajima odabirom pojedine kartice te možete urediti Premium karticu odabirom pet stavki. |
| 4 | Položaj funkcijske kartice |
| 5 | Prijava |
| 6 | Izlaz |
| 7 | Zaslon kanala koji se trenutno gleda |
| 8 | Izbornik ULAZ, POSTAVLJANJE, VODIČ. |
| 9 | Traka pokretača |

Upravljanje programima

Automatsko postavljanje programa

Odabir postavke Antena,

Koristite za automatsko traženje i spremanje dostupnih programa.

Kada pokrenete automatsko programiranje, brišu se sve prethodno spremljene informacije o usluzi.

- 1 Pritisnite **Home (Početno)** za pristup početnom izborniku.
- 2 Pomoću gumba za navigaciju pomaknite se do opcije **POSTAVLJANJE** i pritisnite **OK (U redu)**.
- 3 Pomoću gumba za navigaciju pomaknite se do opcije **POSTAVLJANJE** i pritisnite **OK (U redu)**.
- 4 Pomoću gumba za navigaciju pomaknite se do postavke **Autom. podešavanje** i pritisnite **OK (U redu)**.
- 5 Pomoću gumba za navigaciju pomaknite se do postavke **Antena** i pritisnite **OK (U redu)**.
- 6 Odaberite **Pokreni** za pokretanje automatskog ugađanja.
Televizor automatski traži i sprema dostupne programe.
- 7 Kada završite, pritisnite **EXIT (Izlaz)**.
Kada se vratite na prethodni izbornik, pritisnite **BACK (Natrag)**.

! NAPOMENA

- Ako televizor pretražuje blokirane programe, od vas će se zatražiti da unesete lozinku kako bi se programi mogli pretraživati.
- Možete spremiti do 1.200 programa (ne vrijedi za satelitske modele) ili 6.000 programa (samo na satelitskim modelima). Broj programa koje možete spremiti razlikuje se ovisno o signalu.
- Odabirom opcije **Italija** u izborniku Zemlja, kada se nakon Autom. podešavanja prikaže odzivnik za neusklađeni program, za rješavanje problema odaberite televizijski program.
- Odabirom opcije **UK** u izborniku Zemlja, kada se nakon Autom. podešavanja prikaže odzivnik za neusklađeni program, za rješavanje problema odaberite regiju i zemlju.
- Ako ste u izborniku Zemlja odabrali opciju **Norveška**, a sustav prepozna više od dva naziva mreže po završetku postupka Autom. podešavanja, imate mogućnost odabira željene mreže. Popisi programa posloženi su na temelju odabranog naziva mreže. (Samo za nordijske modele)
- DVB kabel može se koristiti u sljedećim državama: Njemačka, Nizozemska, Švedska, Švicarska, Danska, Austrija, Finska, Norveška, Slovenija, Mađarska, Ukrajina, Bugarska, Irska, Poljska, Rumunjska, Rusija, Litva, Estonija, Latvija, Španjolska, Češka. (može se dodati podržana zemlja).

Odabir postavke Kabel,

- 1 Pritisnite **Home (Početno)** za pristup početnom izborniku.
- 2 Pomoću gumba za navigaciju pomaknite se do opcije **POSTAVLJANJE** i pritisnite **OK (U redu)**.
- 3 Pomoću gumba za navigaciju pomaknite se do opcije **POSTAVLJANJE** i pritisnite **OK (U redu)**.
- 4 Pomoću gumba za navigaciju pomaknite se do postavke **Autom. podešavanje** i pritisnite **OK (U redu)**.
- 5 Pomoću gumba za navigaciju pomaknite se do postavke **Kabel** i pritisnite **OK (U redu)**.
- 6 Pomoću gumba za navigaciju pomaknite se do opcije **Davatelj usluga** i pritisnite **OK (U redu)**.
- 7 Pomoću gumba za navigaciju ili brojčanih gumba izvršite potrebne prilagodbe i pritisnite **OK (U redu)**.
- 8 Odaberite **Pokreni** za pokretanje automatskog podešavanja.
Televizor automatski traži i sprema dostupne programe.
- 9 Kada završite, pritisnite **EXIT (Izlaz)**.
Kada se vratite na prethodni izbornik, pritisnite **BACK (Natrag)**.

! NAPOMENA

- Ako televizor pretražuje blokirane programe, od vas će se zatražiti da unesete lozinku kako bi se programi mogli pretraživati.
- Koristite za automatsko traženje i spremanje dostupnih programa. Kada pokrenete automatsko programiranje, brišu se sve prethodno spremljene informacije o usluzi.
- Kada odaberete **Kabel**, zaslon za odabir opcije **Davatelj kablskih usluga** može se razlikovati, a negdje možda i ne postoji, ovisno o situaciji s kablskom uslugom u pojedinoj zemlji.
- Skočni prozor za odabir opcije **Davatelj usluga** prikazuje se samo za prva 3 slučaja kada pristupate izborniku **Početne postavke**, kada promijenite postavku **Antena** u **Kabel** ili kada pristupite izborniku nakon promjene opcije **Zemlja**.
- Kada želite odabrati Davatelja usluga neovisno o 3 iznad navedena slučaja slučaja, to možete učiniti tako da odaberete **Postavke->Postavke digitalne kablске televizije->Davatelj usluga**.

- Ovjera davatelja usluga: Švedska (Comhem, Canal Digital), Danska (YouSee, Canal Digital, Stofa), Norveška (Canal Digital), Nizozemska (Ziggo, UPC Digital), Ukrajina (Volia-Cable), Njemačka (KDG), Švicarska (CableCom, UPC), Austrija (UPC Digital), Mađarska (UPC Digital), Irska (UPC Digital), Poljska (UPC Digital), Rumunjska (UPC Digital), Rusija (OnLime).
- Ako nema željenog davatelja usluga, odaberite **Drugi davatelji usluga**.
- Ako odaberete "**Drugi davatelji usluga**" ili odabrana zemlja podržava samo opciju "**Drugi davatelji usluga**", pretraživanje svih kanala može potrajati ili može biti ograničeno na pretraživanje samo nekih kanala.

Za brzo i ispravo pretraživanje dostupnih programa potrebne su sljedeće vrijednosti. Vrijednosti koje se najčešće koriste navedene su kao "zadane".

Ispravne postavke, međutim, zatražite od davatelja usluge kablске televizije.

Pri pokretanju opcije **Autom. podešavanje** u DVB kablskom načinu rada, ako odaberete opciju Potpuno, pretraživat će se sve frekvencije kako bi se pronašli dostupni kanali.

Kada se programi ne pretražuju odabirom načina Zadane postavke, pretražite ih odabirom načina Potpuno.

Međutim, pri traženju programa u načinu Potpuno, Autom. podešavanje može dugo trajati.

- **Frekvencija:** Unesite korisnički definiranu frekvenciju.
- **Brzina simbola:** Unesite korisnički definiranu brzinu simbola (brzina simbola: brzina kojom uređaj poput modema šalje simbole kanalu).
- **Modulacija:** Unesite korisnički definiranu modulaciju (modulacija: učitavanje audio ili video signala u prijenosnik).
- **ID mreže:** Jedinstveni identifikator koji se dodjeljuje svakom korisniku.
- **Početna frekvencija:** Unesite korisnički definiran opseg početne frekvencije.
- **Završna frekvencija:** Unesite korisnički definiran opseg završne frekvencije.

Odabir satelita,

(samo satelitski modeli)

- 1 Pritisnite **Home (Početno)** za pristup početnom izborniku.
- 2 Pomoću gumba za navigaciju pomaknite se do opcije **POSTAVLJANJE** i pritisnite **OK (U redu)**.
- 3 Pomoću gumba za navigaciju pomaknite se do opcije **POSTAVLJANJE** i pritisnite **OK (U redu)**.
- 4 Pomoću gumba za navigaciju pomaknite se do postavke **Autom. podešavanje** i pritisnite **OK (U redu)**.
- 5 Pomoću gumba za navigaciju pomaknite se do opcije **Satelit** i pritisnite **OK (U redu)**.
- 6 Pomoću gumba za navigaciju krećite se kroz opcije, izvršite potrebna podešenja i pritisnite **OK (U redu)**.
- 7 Odaberite **Pokreni** za pokretanje automatskog podešavanja. Televizor automatski traži i sprema dostupne programe.
- 8 Kada završite, pritisnite **EXIT (Izlaz)**. Kada se vratite na prethodni izbornik, pritisnite **BACK (Natrag)**.



NAPOMENA

- **Vrsta programa:** možete odabrati **Svi programi**, **FTA program** ili **Plaćeni program**.
- **Pretraga mreže:** možete pretraživati postojeći **popis transpondera** i **popis transpondera** koji se prenosi putem **NIT-a**.
- Možete promijeniti podatke za **ID postavke** u izborniku **Postavke**.
- Možete **dodati/izbrisati** opciju **ID postavke** u izborniku **POSTAVLJANJE -> Postavka satelitskog DTV-a**.
- Ako je spremljeno više od 6000 programa, ne možete više spremati programe. Za dodavanje programa, u izborniku **POSTAVLJANJE -> Postavka satelitskog DTV-a** izbrisite ID-ove postavke koji se više ne koriste i ponovo podesite televizor.

Odabir opcije Antena i satelit,

(samo satelitski modeli)

- 1 Pritisnite **Home (Početno)** za pristup početnom izborniku.
- 2 Pomoću gumba za navigaciju pomaknite se do opcije **POSTAVLJANJE** i pritisnite **OK (U redu)**.
- 3 Pomoću gumba za navigaciju pomaknite se do opcije **POSTAVLJANJE** i pritisnite **OK (U redu)**.
- 4 Pomoću gumba za navigaciju pomaknite se do postavke **Autom. podešavanje** i pritisnite **OK (U redu)**.
- 5 Pomoću gumba za navigaciju pomaknite se do opcije **Antena i satelit** i pritisnite **OK (U redu)**.
- 6 Pomoću gumba za navigaciju krećite se kroz opcije, izvršite potrebna podešenja i pritisnite **OK (U redu)**.
- 7 Odaberite **Pokreni** za pokretanje automatskog podešavanja.
Televizor automatski traži i sprema dostupne programe.
- 8 Kada završite, pritisnite **EXIT (Izlaz)**.
Kada se vratite na prethodni izbornik, pritisnite **BACK (Natrag)**.

Odabir kablenskog i satelitskog prijema,

(samo satelitski modeli)

- 1 Pritisnite **Home (Početno)** za pristup početnom izborniku.
- 2 Pomoću gumba za navigaciju pomaknite se do opcije **POSTAVLJANJE** i pritisnite **OK (U redu)**.
- 3 Pomoću gumba za navigaciju pomaknite se do opcije **POSTAVLJANJE** i pritisnite **OK (U redu)**.
- 4 Pomoću gumba za navigaciju pomaknite se do postavke **Autom. podešavanje** i pritisnite **OK (U redu)**.
- 5 Pomoću gumba za navigaciju pomaknite se do postavke **Kabel i Satelit** te pritisnite **OK (U redu)**.
- 6 Pomoću gumba za navigaciju pomaknite se do opcije **Davatelj usluga** i pritisnite **OK (U redu)**.
- 7 Pomoću gumba za navigaciju odaberite željene postavke kabela i pritisnite **OK (U redu)**.
- 8 Pomoću gumba za navigaciju odaberite željene postavke satelita i pritisnite **OK (U redu)**.
- 9 Odaberite **Pokreni** kako biste pokrenuli automatsko podešavanje.
Televizor automatski traži i sprema dostupne programe.
- 10 Kada završite, pritisnite **EXIT (Izlaz)**.
Kada se vratite na prethodni izbornik, pritisnite **BACK (Natrag)**.

Postavke digitalne kabelaške televizije

(samo u načinima rada Kabel, Kabel i satelit (samo satelitski modeli))

Raspon koji korisnik može odabrati s izbornika Davatelj usluga razlikuje se ovisno o broju davatelja usluga koje podržava svaka zemlja, a ako je broj podržanih davatelja usluga za svaku zemlju 1, odgovarajuću funkciju nije moguće odabrati.

- 1 Pritisnite **Home (Početno)** za pristup početnom izborniku.
- 2 Pomoću gumba za navigaciju pomaknite se do opcije **POSTAVLJANJE** i pritisnite **OK (U redu)**.
- 3 Pomoću gumba za navigaciju pomaknite se do opcije **POSTAVLJANJE** i pritisnite **OK (U redu)**.
- 4 Pomoću gumba za navigaciju pomaknite se do opcije **Postavke digitalne kabelaške televizije** i pritisnite **OK (U redu)**.
- 5 Pomoću gumba za navigaciju pomaknite se do opcije **Davatelj usluga** ili **Automatsko ažuriranje kanala** i pritisnite **OK (U redu)**.
- 6 Odaberite željeni izvor.
- 7 Kada završite, pritisnite **EXIT (Izlaz)**. Kada se vratite na prethodni izbornik, pritisnite **BACK (Natrag)**.



NAPOMENA

- Kada opciju **Automatsko ažuriranje kanala** postavite na **Uključeno**, možete ažurirati informacije za sve programe koji se mogu ažurirati, što obuhvaća i program koji trenutno gledate.
- Kad je **Automatsko ažuriranje kanala** **Isključeno**, možete ažurirati informacije samo za program koji trenutno gledate.
- Opciju **Postavke digitalne kabelaške televizije** ne možete odabrati ako je davatelj usluga postavljen na "Ziggo".

Postavka satelitskog DTV-a

(samo u načinima rada Satelit, Antena i satelit, Kabel i satelit, samo za satelitske modele)

Možete dodati ili izbrisati ID postavke satelita.

- 1 Pritisnite **Home (Početno)** za pristup početnom izborniku.
- 2 Pomoću gumba za navigaciju pomaknite se do opcije **POSTAVLJANJE** i pritisnite **OK (U redu)**.
- 3 Pomoću gumba za navigaciju pomaknite se do opcije **POSTAVLJANJE** i pritisnite **OK (U redu)**.
- 4 Pomoću gumba za navigaciju pomaknite se do opcije **Postavka satelitskog DTV-a** i pritisnite **OK (U redu)**.
- 5 Odaberite željeni ID postavke.

Za svaki ID postavke možete promijeniti sljedeće postavke.

| Opcija | Opis |
|----------------------------|--|
| Satelit | Odaberite željeni satelit. |
| LNB frekvencija | Odaberite jednu vrijednost od sljedećih: Univerzalni, 9750, 10600, 5150 . Ako odaberete opciju Univerzalni za LNB frekvenciju koja iznosi 9750/10600 (MHz), opcija 22KHz Tone će se onemogućiti. U slučaju da na popisu ne možete pronaći odgovarajuću vrijednost za LNB frekvenciju, odaberite opciju Korisnik i ručno unesite frekvenciju. |
| 22KHz Tone | Ako koristite prekidač 22KHz Tone , odaberite A ili B . Ako koristite opciju 22KHz Tone , opcije Tone Burst i Motorizirani sustav su onemogućene. |
| Tone Burst | Ako koristite prekidač Tone Burst , odaberite A ili B . Ako koristite opciju Tone Burst , opcije 22KHz Tone i Motorizirani sustav su onemogućene. |
| LNB snaga | Kako biste omogućili napajanje za LNB, odaberite Uključeno . Ako odaberete Isključeno , onemogućuje se opcija Motorizirani sustav . |
| DiSEqC | Ako koristite opciju DiSEqC , odaberite jednu od opcija za DiSEqC A~D . Ako koristite opciju DiSEqC , onemogućuje se opcija Motorizirani sustav . |
| Motorizirani sustav | Ako koristite motor, odaberite opciju Uključeno . Za namještanje položaja antene pritisnite gumb OK (U redu) i pomaknite motor. Ako koristite motor, opcije 22KHz Tone , Tone Burst i DiSEqC se onemogućuju. |

- 6 Ako opciju **Motorizirani sustav** postavite na **Uključeno**, odaberite željeni izvor.

| Opcija | Opis |
|-----------------------------|---|
| Smjer upravljanja | Odaberite smjer u kojem želite pokrenuti motor. |
| Način upravljanja | Na raspolaganju su vam dva načina: Korak i Neprekidno. <ul style="list-style-type: none"> • Korak: motor se pokreće na temelju vrijednosti koju unesete (od 1 do 128). • Neprekidno: motor se neprekidno kreće dok ne pritisnete gumb "Stop". |
| Testiranje TP-a | Odaberite testiranje TP-a koje želite podesiti. |
| Postavi ograničenje | Postavite kretanje motora u smjeru istoka ili zapada kako bi se motor kretao samo u skladu sa zadanim uputama. <ul style="list-style-type: none"> • Uključeno: kretanje možete ograničiti na trenutni smjer odabirom opcije "Zapad/istok". • Isključeno: možete poništiti zadano ograničenje. |
| Postavljanje na nulu | Motor možete postaviti na "nulu". |
| Spremi | Možete spremiti trenutni smjer motora. |

- 7 Kada završite, pritisnite **EXIT (Izlaz)**. Kada se vratite na prethodni izbornik, pritisnite **BACK (Natrag)**.

! NAPOMENA

- Ako opciju **Satelit** postavite na **Ostali**, prilikom dodavanja ID-a postavke morate dodati transponder korištenjem opcije **Ručno podešavanje**.
- Možete dodati maksimalno 16 ID-ova postavki.
- Svi ID-ovi postavki mogu se izbrisati, ali ne i **ID postavke 1**.
- U slučaju da odaberete opciju **22KHz Tone** i **DiSEqC** ili opciju **Tone Burst** i **DiSEqC**, morate ih priključiti u istom položaju kao što je prikazano na zaslonu.
- Ako izbrišete ID postavke, brišu se svi programi spremljeni u ID-u postavke.

Ažuriranje popisa programa za Tivu

(Samo u načinima rada Satelit, Antena i satelit, Kabel i satelit - samo za satelitske modele) (samo Italija)

- 1 Pritisnite **Home (Početno)** za pristup početnom izborniku.
- 2 Pomoću gumba za navigaciju pomaknite se do opcije **POSTAVLJANJE** i pritisnite **OK (U redu)**.
- 3 Pomoću gumba za navigaciju pomaknite se do opcije **POSTAVLJANJE** i pritisnite **OK (U redu)**.
- 4 Pomoću gumba za navigaciju krećite se do postavke **Ažuriranje popisa programa za Tivu** i pritisnite **OK (U redu)**.
- 5 Pomoću gumba za navigaciju krećite se do opcije **Isključeno** ili **Uključeno**.

! NAPOMENA

- Ažurira informacije o promijenjenom popisu programa na temelju informacija o uvjetima emitiranja u zemlji i satelitu.
- Ažurira popis programa kada je televizor cijelo vrijeme isključen. Po završetku ažuriranja moguće je mijenjati popis programa. Ako to ne želite, odaberite opciju **Isključeno**.

Ručno postavljanje programa (u digitalnom načinu rada)

Ručno postavljanje omogućava ručno dodavanje programa na popis programa.

Odabir postavke Antena,

- 1 Pritisnite **Home (Početno)** za pristup početnom izborniku.
- 2 Pomoću gumba za navigaciju pomaknite se do opcije **POSTAVLJNJE** i pritisnite **OK (U redu)**.
- 3 Pomoću gumba za navigaciju pomaknite se do opcije **POSTAVLJANJE** i pritisnite **OK (U redu)**.
- 4 Pomoću gumba za navigaciju pomaknite se do postavke **Ručno podešavanje** i pritisnite **OK (U redu)**.
- 5 Pomoću gumba za navigaciju pomaknite se do opcije **DTV**.
- 6 Krećite se kroz vrste programa, a zatim dodajte programe.
- 7 Kada završite, pritisnite **EXIT (Izlaz)**. Kada se vratite na prethodni izbornik, pritisnite **BACK (Natrag)**.



NAPOMENA

- Ako televizor pretražuje blokirane programe, od vas će se zatražiti da unesete lozinku kako bi se programi mogli pretraživati.
- Možete odabrati **SBAND** ako je zemlja postavljena na "Norveška, Latvija."

Odabir postavke Kabel,

(samo u načinima rada Kabel, Kabel i satelit (samo satelitski modeli))

- 1 Pritisnite **Home (Početno)** za pristup početnom izborniku.
- 2 Pomoću gumba za navigaciju pomaknite se do opcije **POSTAVLJNJE** i pritisnite **OK (U redu)**.
- 3 Pomoću gumba za navigaciju pomaknite se do opcije **POSTAVLJANJE** i pritisnite **OK (U redu)**.
- 4 Pomoću gumba za navigaciju pomaknite se do postavke **Ručno podešavanje** i pritisnite **OK (U redu)**.
- 5 Pomoću gumba za navigaciju pomaknite se do **Kabelska DTV**.
- 6 Izvršite potrebne prilagodbe.
- 7 Kada završite, pritisnite **EXIT (Izlaz)**. Kada se vratite na prethodni izbornik, pritisnite **BACK (Natrag)**.



NAPOMENA

- Ako televizor pretražuje blokirane programe, od vas će se zatražiti da unesete lozinku kako bi se programi mogli pretraživati.
- **Brzina simbola:** Unesite korisnički definiranu brzinu simbola (brzina simbola: brzina kojom uređaj poput modema šalje simbole kanalu).
- **Modulacija:** Unesite korisnički definiranu modulaciju (modulacija: učitavanje audio ili video signala u prijenosnik).
- Opciju **Kabelska DTV** ne možete odabrati kada je davatelj usluga postavljen na "Ziggo" ili "Drugi davatelji usluga" za Nizozemsku.

Odabir satelita,

(samo u načinima rada Satelit, Antena i satelit, Kabel i satelit, samo za satelitske modele)

- 1 Pritisnite **Home (Početno)** za pristup početnom izborniku.
- 2 Pomoću gumba za navigaciju pomaknite se do opcije **POSTAVLJNJE** i pritisnite **OK (U redu)**.
- 3 Pomoću gumba za navigaciju pomaknite se do opcije **POSTAVLJANJE** i pritisnite **OK (U redu)**.
- 4 Pomoću gumba za navigaciju pomaknite se do postavke **Ručno podešavanje** i pritisnite **OK (U redu)**.
- 5 Pomoću gumba za navigaciju pomaknite se do opcije **Satelitski DTV**.
- 6 Izvršite potrebne prilagodbe.
- 7 Kada završite, pritisnite **EXIT (Izlaz)**. Kada se vratite na prethodni izbornik, pritisnite **BACK (Natrag)**.

**NAPOMENA**

- Ako televizor pretražuje blokirane programe, od vas će se zatražiti da unesete lozinku kako bi se programi mogli pretraživati.
- **Transponder:** Ako postoji transponder, možete ga dodati tako da se prijavite kao **Korisnik**.
- Ako je spremljeno više od 2000 transpondera, više nećete moći dodavati transpondere. Za dodavanje transpondera u opciji **POSTAVLJANJE > Satelitski DTV** izbrisite ID-ove postavki koji se ne koriste i pokušajte ponovo.
- Ako nema transpondera, nećete moći koristiti opciju **Autom. podešavanje**. U tom slučaju transponder morate dodati pomoću značajke **Ručno podešavanje**.

Ručno postavljanje programa (u digitalnom načinu rada)

Opcija Ručno podešavanje omogućava ručno podešavanje i postavljanje postaja željenim redoslijedom.

- 1 Pritisnite **Home (Početno)** za pristup početnom izborniku.
- 2 Pomoću gumba za navigaciju pomaknite se do opcije **POSTAVLJANJE** i pritisnite **OK (U redu)**.
- 3 Pomoću gumba za navigaciju pomaknite se do opcije **POSTAVLJANJE** i pritisnite **OK (U redu)**.
- 4 Pomoću gumba za navigaciju pomaknite se do opcije **Ručno podešavanje** i pritisnite **OK (U redu)**.
- 5 Pomoću gumba za navigaciju pomaknite se do opcije **TV, Kabelska TV, Kabelska DTV** ili **Satelitski DTV**.
- 6 Pomičite se kroz vrste programa, a zatim dodajte ili izbrisite programe.
- 7 Pomoću gumba za navigaciju pomaknite se do opcije TV sustav.
- 8 Pomoću gumba za navigaciju pomaknite se do opcije **V/UHF** ili **Kabel**.
- 9 Pomoću gumba za navigaciju ili brojačanih gumba pomaknite se do željenog broja kanala.
- 10 Pomoću gumba za navigaciju pomaknite se i poćnite s pretraživanjem.
- 11 Pomoću gumba za navigaciju pomaknite se do opcije **Spremi** i pritisnite **OK (U redu)**.
- 12 Kada završite, pritisnite **EXIT (Izlaz)**. Kada se vratite na prethodni izbornik, pritisnite **BACK (Natrag)**.

**NAPOMENA**

- Ako televizor pretražuje blokirane programe, od vas će se zatražiti da unesete lozinku kako bi se programi mogli pretraživati.
- **L** : SECAM L/L' (Francuska) (osim za modele koji podržavaju DVB-T2)
- **BG** : PAL B/G, SECAM B/G (Europa / Istočna Europa/ Azija / Novi Zeland / Bliski istok / Afrika)
- **I** : PAL I (Ujedinjeno Kraljevstvo / Irska / Hong Kong / Južna Afrika)
- **DK**: PAL D/K, SECAM D/K (Istočna Europa / Kina / Afrika / CIS)
- Za spremanje drugog kanala ponovite korake 6 do 11.

Dodjeljivanje naziva postaje

Svakom broju programa možete dodijeliti naziv postaje od pet znakova.

- 1 Pritisnite **Home (Početno)** za pristup početnom izborniku.
- 2 Pomoću gumba za navigaciju pomaknite se do opcije **POSTAVLJANJE** i pritisnite **OK (U redu)**.
- 3 Pomoću gumba za navigaciju pomaknite se do opcije **POSTAVLJANJE** i pritisnite **OK (U redu)**.
- 4 Pomoću gumba za navigaciju pomaknite se do postavke **Ručno podešavanje** i pritisnite **OK (U redu)**.
- 5 Pomoću gumba za navigaciju pomaknite se do opcije **TV** ili **Kabelska TV**.
- 6 Pomoću gumba za navigaciju pomaknite se do postavke **Naziv** i pritisnite **OK (U redu)**.
- 7 Pomoću gumba za navigaciju odaberite položaj i drugi znak itd. Možete koristiti slova od A do Z, brojeve od 0 do 9, +/ - i razmak. Nakon toga pritisnite **OK (U redu)**.
- 8 Pomoću gumba za navigaciju pomaknite se do postavke **Zatvori** i pritisnite **OK (U redu)**.
- 9 Pomoću gumba za navigaciju pomaknite se do opcije **Spremi** i pritisnite **OK (U redu)**.
- 10 Kada ste gotovi, pritisnite **EXIT (Izlaz)**. Kada se vratite na prethodni izbornik, pritisnite **BACK (Natrag)**.

Precizno podešavanje

(osim na satelitskim modelima).

Precizno podešavanje je potrebno samo ako je prijem loš.

- 1 Pritisnite **Home (Početno)** za pristup početnom izborniku.
- 2 Pomoću gumba za navigaciju pomaknite se do opcije **POSTAVLJANJE** i pritisnite **OK (U redu)**.
- 3 Pomoću gumba za navigaciju pomaknite se do opcije **POSTAVLJANJE** i pritisnite **OK (U redu)**.
- 4 Pomoću gumba za navigaciju pomaknite se do postavke **Ručno podešavanje** i pritisnite **OK (U redu)**.
- 5 Pomoću gumba za navigaciju pomaknite se do opcije **TV** ili **Kabelska TV**.
- 6 Pomoću gumba za navigaciju pomaknite se do postavke **Fino podešavanje**.
- 7 Precizno podešavajte dok ne dobijete najbolju sliku i zvuk.
- 8 Pomoću gumba za navigaciju pomaknite se do opcije **Spremi** i pritisnite **OK (U redu)**.
- 9 Kada završite, pritisnite **EXIT (Izlaz)**. Kada se vratite na prethodni izbornik, pritisnite **BACK (Natrag)**.

Uređivanje popisa programa

Kad se preskoči broj programa, to znači da ga nećete moći izabrati pomoću gumba **P ^ v** za vrijeme gledanja televizijskog programa. Ako želite odabrati preskočeni program, izravno unesite broj programa pomoću brojčanih gumba ili ga odaberite na izborniku Uređ. programa. Ova funkcija omogućava preskakanje spremljenih programa.

- 1 Pritisnite **Home (Početno)** za pristup početnom izborniku.
- 2 Pomoću gumba za navigaciju pomaknite se do opcije **POSTAVLJNJE** i pritisnite **OK (U redu)**.
- 3 Pomoću gumba za navigaciju pomaknite se do opcije **POSTAVLJANJE** i pritisnite **OK (U redu)**.
- 4 Pomoću gumba za navigaciju pomaknite se do opcije **Uređ. programa** i pritisnite **OK (U redu)**.
- 5 Programe možete urediti pomoću sljedećih gumba.

| Gumb | Opis | |
|--------------------|--|---|
| ^ | Označite vrstu programa. | |
| ^ v < > | Pomicanje kroz vrste programa ili programe. | |
| OK (U redu) | Uređuje programe. | |
| | Gledaj | Odabir označenog programa za prikaz. |
| | Postavi kao favorit | Registracija ili poništavanje trenutnog program s popisa omiljenih programa. |
| | Preskoči | Odaberite broj programa koje želite preskočiti. |
| | Dodaj/izbriši (samo analogni način rada) | Dodavanje ili brisanje programa. Izbrišani program prikazuje se plavom bojom. |
| | Premjesti (samo analogni način rada) | Premještanje programa. |
| | Uređivanje broja programa (samo digitalni način rada) | Odabir broja željenog programa. |
| Blokiranje | Blokiranje ili deblokiranje programa. | |
| P ^ v | Prelazak na prethodnu ili sljedeću stranicu. | |
| Crveni gumb | Odabir željene grupe omiljenih programa. | |
| Zeleni gumb | Pokretanje automatskog sortiranja. (samo analogni način rada) Pokretanje sortiranja satelitskih programa. (samo satelitski DTV, način satelitskog radija) | |

- 6 Kada završite, pritisnite **EXIT (Izlaz)**.
Kada se vratite na prethodni izbornik, pritisnite **BACK (Natrag)**.

Odabir programa s popisa programa

- 1 Pritisnite **LIST (Popis)** za pristup popisu programa.

| Gumb | Opis |
|--------------------------|--|
| < > | Odabir popisa programa ili najnovijeg popisa programa. |
| ^ v | Pomicanje kroz programe. |
| OK (U REDU) | Odabir označenog programa za prikaz. |
| P ^ v | Prelazak na prethodnu ili sljedeću stranicu. |
| Crveni gumb | Uređivanje programa. |
| TV/RAD (TV/RADIO) | Odabir željenog načina za programe. |
| FAV (OMILJENI) | Prelazak na popis omiljenih programa. |

- 2 Kada završite, pritisnite **EXIT (Izlaz)**.
Kada se vratite na prethodni izbornik, pritisnite **BACK (Natrag)**.

NAPOMENA

- Ako odaberete blokirani program, prikazat će se odzivnik za unos lozinke.

Pojačalo

(osim na satelitskim modelima).

Ako je prijem slab, Pojačalo postavite na **Uključeno**. Ako je signal jak, odaberite **Uključeno**

- 1 Pritisnite **Home (Početno)** za pristup početnom izborniku.
- 2 Pomoću gumba za navigaciju pomaknite se do opcije **POSTAVLJNJE** i pritisnite **OK (U redu)**.
- 3 Pomoću gumba za navigaciju pomaknite se do opcije **POSTAVLJANJE** i pritisnite **OK (U redu)**.
- 4 Pomoću gumba za navigaciju pomaknite se do opcije **Pojačalo** i pritisnite **OK (U redu)**.
- 5 Odaberite **Uključeno** ili **Isključeno**.

Korištenje omiljenih programa

Programe koje često gledate dodajte na popis omiljenih programa.

- 1 Odaberite program koji želite dodati na popis omiljenih programa.
- 2 Pritisnite **FAV (Omiljeni)**.

| Gumb | Opis |
|--------------------------|---|
| < > | Odabire željenu grupu omiljenih programa. |
| P ^ v | Prelazak na prethodnu ili sljedeću stranicu. |
| Crveni gumb | Prelazak na Ured. programa . |
| Zeleni gumb | Registracija ili poništavanje trenutnog programa. |
| TV/RAD (TV/RADIO) | Odabir željenog načina za programe. |
| FAV (OMILJENI) | Prelazak na Popis programa . |

- 3 Kada završite, pritisnite **EXIT (Izlaz)**.

Informacije o CI [Common Interface - zajedničko sučelje]

Ova funkcija omogućava gledanje određenih kodiranih usluga (usluga koje se naplaćuju). Ako uklonite CI modul, nećete moći gledati usluge koje se naplaćuju.

Kada je modul umetnut u CI utor, možete pristupiti izborniku modula.

Za kupnju modula i smart kartice obratite se svom distributeru. CI modul nemojte više puta zaredom umetati niti vaditi iz televizora. To može uzrokovati kvar. Kada se televizor uključi nakon umetanja CI modula, nema zvuka.

Možda se radi o nekompatibilnosti s CI modulom i smart karticom.

CI (Common Interface) funkcije možda nisu omogućene, ovisno o okolnostima u zemlji emitiranja.

Ako koristite CAM (Conditional Access Module, modul uvjetnog pristupa), provjerite jesu li u potpunosti ispunjeni uvjeti za DVB-CI ili CI plus.

Neispravan CAM (Conditional Access Module, modul za uvjetni pristup) postupak može uzrokovati lošu sliku.

- 1 Pritisnite **Home (Početno)** za pristup početnom izborniku.
- 2 Pomoću gumba za navigaciju pomaknite se do opcije **POSTAVLJNJE** i pritisnite **OK (U redu)**.
- 3 Pomoću gumba za navigaciju pomaknite se do opcije **POSTAVLJANJE** i pritisnite **OK (U redu)**.
- 4 Pomoću gumba za navigaciju pomaknite se do postavke **CI informacije** i pritisnite **OK (U redu)**.
- 5 Odaberite željenu stavku: informacije o modulu, informacije o smart kartici, jezik ili preuzimanje softvera itd., a zatim pritisnite **OK (U redu)**.
- 6 Kada ste gotovi, pritisnite **EXIT (Izlaz)**.

! NAPOMENA

- Ovaj prikaz na zaslonu služi samo kao ilustracija jer se opcije izbornika i format zaslona mogu razlikovati ovisno o davatelju digitalnih usluga koje se plaćaju.
- Zaslom izbornik CI (Common Interface) i uslugu možete promijeniti tako da se obratite svom distributeru.

Korištenje dodatnih opcija

Podešavanje formata slike

Promijenite veličinu slike u optimalnu pritiskom gumba **RATIO (Format)** za vrijeme gledanja televizije.

! NAPOMENA

- Veličinu slike možete promijeniti i pritiskom na **Q. MENU (Brzi izbornik)** ili tako da otvorite opciju **Format slike** u izborniku **SLIKA**.
- Možete podesiti omjer uvećanja korištenjem gumba za navigaciju.
- U komponentnom načinu rada možete odabrati samo **4:3**, **16:9** (široko), **14:9**, **Kino zumiranje**.
- U HDMI načinu rada možete odabrati samo **4:3**, **Original**, **16:9** (široko), **14:9**, **Kino zumiranje**.
- U RGB PC i HDMI-PC načinu rada možete odabrati samo **4:3**, **16:9** (Široko).
- U načinu DTV/HDMI/Komponentni (preko 720p) dostupna je značajka **Automatski**.
- U načinu rada Analogno/DTV/AV/Scart dostupna je opcija **Potpuno široko**.

- **16:9**: veličina slike usklađuje se sa širinom zaslona.



- **Automatski**: videozapis se prikazuje u izvornoj veličini, bez uklanjanja rubnih dijelova slike.



! NAPOMENA

- Ako odaberete **Automatski**, možda ćete uočiti šum slike na rubu ili rubovima zaslona.

- **Original**: kada televizor primi signal sa širokim formatom slike, automatski će se prebaciti na format slike emitiranog signala.



- **Potpuno široko**: kada televizor primi signal za široki zaslon, ova opcija vas vodi kroz vodoravnu ili okomitu prilagodbu slike na linearno proporcionalan način, a slika se prikazuje preko cijelog zaslona.

4:3 i 14:9 video format može se preko DTV ulaza prikazati preko cijelog zaslona bez iskrivljenja slike.



- **4:3**: promjena veličine slike na +prethodni standardni format 4:3.



- **14:9:** možete gledati sliku u formatu 14:9 ili bilo koji televizijski program u načinu rada 14:9. Zaslom 14:9 se prikazuje na isti način kao kod 4:3, ali se pomiče prema gore i dolje.



- **Kino zumiranje:** Opciju Kino zumiranje odaberite kada sliku želite povećati s ispravnim proporcijama.
 - Za promjenu formata u kino zumiranje, pritisnite < >, a raspon formata je od 1 do 16.
 - Za pomicanje fokusa zumiranja gore ili dolje pritisnite ^ v.



NAPOMENA

- Ako sliku povećate ili smanjite, ona se može izobličiti.

Promjena AV načina rada

Svaki AV način rada ima optimizirane postavke slike i zvuka.

Više puta pritisnite **AV MODE (AV način rada)** kako biste odabrali odgovarajući način rada.

| Način | Opis |
|-------------------|--|
| Isključeno | Promjena prethodnih prilagođenih postavki. |
| Kino | Koristite optimizirane postavke slike i zvuka za postizanje kino izgleda. |
| Igra | Za brze igre koristite optimizirane postavke slike i zvuka. Kod igranja igara na uređajima PlayStation ili Xbox preporučuje se način rada Igra . U načinu rada Igra funkcije koje se odnose na kvalitetu slike optimizirat će se za igranje igara. |

Korištenje popisa ulaza

Odabir izvora ulaznog signala

- 1 Pritisnite **INPUT (Ulaz)** za pristup izvorima ulaznog signala.
 - Za svaki izvor prikazuje se priključeni uređaj.



NAPOMENA

- Popisu izvora ulaznih signala možete pristupiti i odabirom opcije **ULAZ** u početnom izborniku.
- 2 Pomoću gumba za navigaciju pomaknite se do jednog od izvora ulaznih signala i pritisnite **OK (U redu)**.

Nekorišteni izvori ulaznih signala prikazuju se u sivoj boji.

- Za dodavanje oznake ulaza pritisnite zeleni gumb. Uređaj priključen na bilo koji od ulaza može se jednostavno prepoznati.
- Ako na televizor priključite novi vanjski uređaj, otvorit će se skočni prozor. Odaberite **Da** u skočnom prozoru za odabir an izvora ulaznog signala.
- Za pristup značajki **SIMPLINK** pritisnite crveni gumb. Ako odaberete "**SIMPLINK** i **Uključeno**", neće se prikazati skočni prozor za HDMI ulaz.

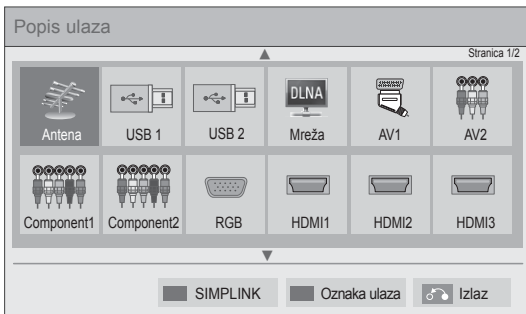

| Izvor ulaznog signala | Opis |
|-------------------------------------|---|
| Antena ili Kabel ili Satelit | Gledajte televiziju bežično, putem kabela i digitalnog kabela. |
| USB | Reprodukcija medijskih datoteka s USB memorije. |
| MREŽA | Reprodukcija medijskih datoteka s kućne mreže. |
| AV | Gledanje videozapisa s VCR-a ili ostalih vanjskih uređaja. |
| Komponentni | Gledanje videozapisa s DVD-a ili ostalih vanjskih uređaja ili putem digitalnog set-top box uređaja. |
| RGB | Upotrijebite televizor kao računalni monitor. |
| HDMI | Gledanje videozapisa s HTS-a ili ostalih uređaja visoke razlučivosti. |

Dodavanje oznake ulaza

Dodajte oznaku ulazu kako biste jednostavno mogli prepoznati uređaj priključen na bilo koji od ulaza.

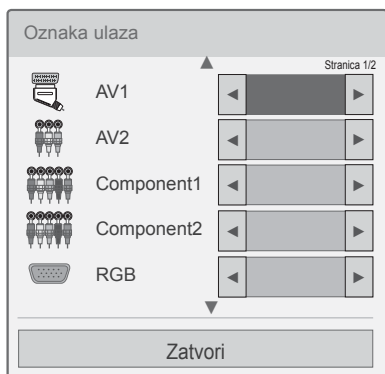

- 1 Pritisnite **INPUT (Ulaz)** za pristup izvorima ulaznog signala.
- 2 Pritisnite zeleni gumb.
- 3 Pomoću gumba za navigaciju pomaknite se do jednog od izvora ulaznog signala.
- 4 Pomoću gumba za navigaciju pomaknite se do jedne od oznaka ulaza.
- 5 Kada ste gotovi, pritisnite **EXIT (Izlaz)**.

Kada se vratite na prethodni izbornik, pritisnite **BACK (Natrag)**.

Korištenje brzog izbornika

Prilagođavanje često korištenih izbornika.

- 1 Pritisnite **Q. MENU (Brzi izbornik)** za pristup brzim izbornicima.
- 2 Pomoću gumba za navigaciju krećite se kroz sljedeće izbornike i pritisnite **OK (U redu)**.

| Izbornik | Opis |
|---|---|
| Omjer šir. i vis. | Mijenja veličinu slike (16:9, Automatski, Original, Potpuno široko, 4:3, 14:9, Kino zumiranje) |
| Način slike | Mijenja način slike (Inteligentni senzor, Jasno, Standardno, Kino, Game, Igra, Stručna1, Stručna2) |
| Način zvuka | Promjena načina zvuka (Standard, Glazba, Kino, Sport, Igra) |
| Vrijeme gašenja | Postavljanje vremenskog razdoblja nakon kojeg će se televizor isključiti |
| Jezik podnaslova | Prikazuje omiljene titlove u digitalnom načinu rada. |
| Zvuk ili Audio jezik | Promjena izlaza zvuka. |
| Audio opis | Uključuje ili isključuje značajku Audio opis. |
| Ušteda energije | Smanjuje potrošnju energije prilagodbom svjetline zaslona. (Automatski, Isključeno, Minimum, Srednje, Maksimalno, Isključen zaslon) |
| AV način | Postavlja optimizirane postavke slike i zvuka (Isključeno, Kino, Igra) |
| Preskoči Isključeno/uključeno | Postavljanje funkcije Preskoči Isključeno/uključeno. |
| MULTIFEED (samo satelitski modeli) | Odaberite videozapis s popisa za uslugu Multifeed. |
| USB uređaj | Izbacivanje USB uređaja. Izbornik se prikazuje samo ako je USB uređaj priključen. |

! NAPOMENA

- Dostupni izbornici i opcije mogu se razlikovati od izvora ulaznog signala koji koristite.

- 3 Pomoću gumba za navigaciju pomaknite se do željene opcije.
- 4 Kada završite, pritisnite **Q. MENU (Brzi izbornik)**.

ZABAVA

Mrežna veza

Povezivanje s ožičenom mrežom

Televizor povežite s lokalnom mrežom (LAN) preko LAN priključaka kao što je prikazano na sljedećoj slici i postavite mrežne postavke.

Ako je dostupna i ožičena i bežična mreža, preferira se ožičena mreža.

U određenim kućnim mrežama nakon uspostavljanja fizičke veze treba prilagoditi mrežne postavke televizora. U većini kućnih mreža televizor će se povezati automatski, bez prilagodbe.

Dodatne pojedinosti zatražite od davatelja internetske usluge ili ih potražite u priručniku za usmjerivač.

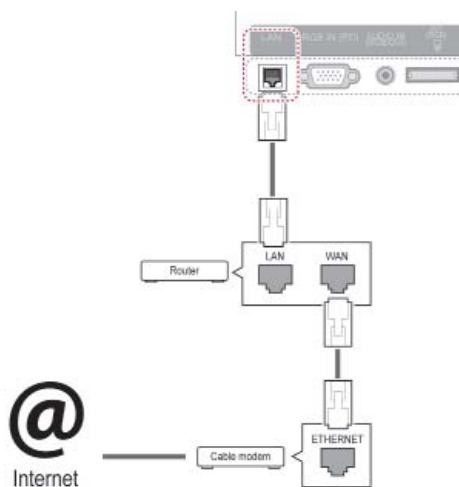

! UPOZORENJE

- Modularni telefonski kabel nemojte prikapčati na LAN priključak.
- Kako postoje različiti načini povezivanja, slijedite upute svog davatelja telekomunikacijskih usluga ili davatelja internetskih usluga.
- Nakon povezivanja s LAN priključkom koristite izbornik Premium ili LG Apps.

Postavljanje mrežnih postavki: (čak i ako je televizor već automatski uspostavio vezu, ponovno pokretanje postavljanja neće štetiti),

- 1 Pritisnite **Home (Početno)** za pristup početnom izborniku.
- 2 Pomoću gumba za navigaciju pomaknite se do opcije **POSTAVLJANJE** i pritisnite **OK (U redu)**.
- 3 Pomoću gumba za navigaciju pomaknite se do postavke **MREŽA** i pritisnite **OK (U redu)**.
- 4 Pomoću gumba za navigaciju odaberite **Postavke mreže** i pritisnite **OK (U redu)**.
- 5 Ako su istovremeno priključene i ožičena i bežična mreža, pomoću gumba za navigaciju odaberite **Žično** i pritisnite **OK (U redu)**.
- 6 Ako ste već postavili opciju Postavke mreže, odaberite **Ponovno postavljanje**. Nove postavke veze ponovo postavljaju mrežne postavke.
- 7 Odaberite **Automatsko postavljanje IP-a** ili **Ručno postavljanje IP-a**.
 - Ako odaberete **Ručno postavljanje IP-a**, koristite gumb za navigaciju i brojčane gumb. IP adrese treba unijeti ručno.
 - **Automatsko postavljanje IP-a**: Odaberite ovu opciju ako na lokalnoj mreži (LAN mreži) postoji ožičena veza s DHCP poslužiteljem (usmjerivačem), televizoru će se automatski dodijeliti IP adresa. Ako koristite širokopojasni usmjerivač ili širokopojasni modem koji koristi poslužiteljsku funkciju DHCP (Dynamic Host Configuration Protocol). IP adresa odredit će se automatski.
 - **Ručno postavljanje IP-a**: odaberite ovu opciju ako na mreži nema DHCP poslužitelja ili ako želite ručno postaviti IP adresu.
- 8 Kada završite, pritisnite **EXIT (Izlaz)**.

! NAPOMENA

- Ako želite izravan internetski pristup putem televizora, širokopojasna internetska mreža treba uvijek biti uključena.
- Ako ne možete pristupiti internetu, provjerite mrežne uvjete na računalu u mreži.
- Kada koristite **Postavke mreže**, provjerite LAN kabel te je li funkcija DHCP na usmjerivaču uključena.
- Ako ne završite s postavljanjem mreže, mreža možda neće ispravno raditi.

Povezivanje s bežičnom mrežom

LG adapter za bežični LAN i širokopojasnu mrežu/DLNA, koji se prodaje zasebno, omogućava povezivanje televizora s bežičnom LAN mrežom. Mrežna konfiguracija i način povezivanja ovise o opremi koja se koristi i mrežnom okruženju. Pojedinih korakima za povezivanje i mrežnim postavkama potražite u uputama za postavljanje isporučenim s pristupnom točkom ili bežičnim usmjerivačem.

Postavljanje pristupne točke ili bežičnog usmjerivača obavezno je prije povezivanja televizora s mrežom. Najjednostavniji način je povezivanje putem WPS gumba (treća metoda u ovom odjeljku).

(Samo 47/55LW95**, 47/55LW98** : ugrađeni Wi-Fi modul, nepotrebno postavljanje adaptera za bežični LAN i širokopojasnu mrežu/DLNA)

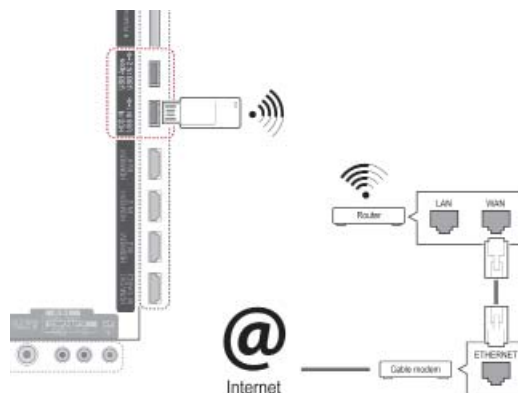

! NAPOMENA

- Za uživanje u slikama, glazbi i videozapisima pohranjenim na računalu putem usmjerivača preporučuje se uporaba žičanog priključka.
- U slučaju da koristite bežični priključak na usmjerivaču, neke funkcije mogu imati određena ograničenja.
- Preporučuje se pristupnu točku postaviti na udaljenosti većoj od 1 m od televizora. Ako se pristupna točka postavi na udaljenosti manjoj od 1 m, daljinski upravljač Magic Motion možda neće raditi ispravno zbog frekvencijskih smetnji.

Za postavljanje postavki mreže,

- 1 Pritisnite **Home (Početno)** za pristup početnom izborniku.
- 2 Pomoću gumba za navigaciju pomaknite se do opcije **POSTAVLJANJE** i pritisnite **OK (U redu)**.
- 3 Pomoću gumba za navigaciju pomaknite se do postavke **MREŽA** i pritisnite **OK (U redu)**.
- 4 Pomoću gumba za navigaciju odaberite **Postavke mreže** i pritisnite **OK (U redu)**.
- 5 Pomoću gumba za navigaciju odaberite **Bežično** i pritisnite **OK (U redu)**.
- 6 Ako ste već postavili Postavke mreže, odaberite **Ponovno postavljanje** i pritisnite **OK (U redu)**.
Nove postavke veze promijenit će mrežne postavke.
- 7 Pomoću gumba za navigaciju odaberite **Podešavanje s popisa pristupnih točaka** i pritisnite **OK (U redu)**.
- Skenirajte sve dostupne pristupne točke ili bežične usmjerivače unutar dometa i prikazite ih u obliku popisa.

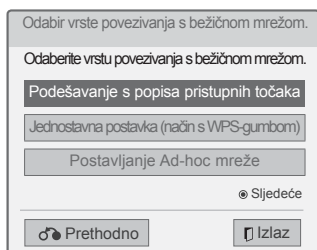

- 8 Pomoću gumba za navigaciju s popisa odaberite pristupnu točku (AP, Access Point) ili bežični usmjerivač. (Ako je vaša pristupna točka zaštićena, od vas će se zatražiti da unesete ključ.) i pritisnite **OK (U redu)**.

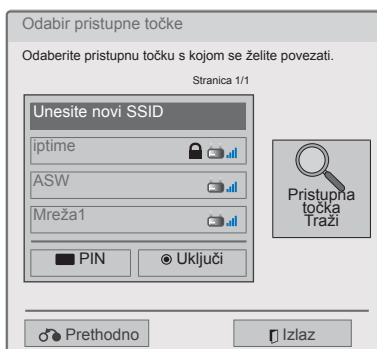

- 9 Pomoću brojčanih gumba unesite sigurnosni ključ za pristupnu točku i pritisnite **OK (U redu)**.

Nakon što je sigurnosna šifra već postavljena

PIN (Personal Identification Number, broj za osobnu identifikaciju)

Ako je vaš usmjerivač koristi PIN, pratite sljedeće upute.

- 1 Ponovite korake 1-7 u postupku "Povezivanje s bežičnom mrežom".
- 2 Pritisnite crveni gumb kako biste pristupnu točku povezali s **PIN** načinom rada.
- 3 Na zaslonu televizora možete vidjeti ID mreže i sigurnosni ključ.
Unesite PIN broj uređaja.
PIN broj je jedinstven broj hardverskog dodatka od 8 znamenki.
- 4 Pritisnite **OK (U redu)** kako biste odabrali **Uključi**.

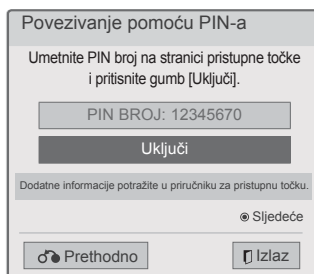

- 5 Ponovite korake 6-7 u postupku "Povezivanje sa žičanom mrežom".

WPS (Wi-Fi Protected Setup, zaštićeno postavljanje Wi-Fi veze)

Ako na usmjerivaču ili pristupnoj točki postoji WPS gumb, to je najjednostavniji način povezivanja. Jednostavno pritisnite gumb na usmjerivaču i u roku od 120 sekundi na televizoru odaberite WPS.

- 1 Ponovite korake 1-7 u postupku "Povezivanje s bežičnom mrežom".
- 2 Pomoću gumbi za navigaciju odaberite **Jednostavna postavka (način s WPS-gumbom)**.
- 3 Na usmjerivaču pritisnite **WPS** gumb.
- 4 Vratite se na televizor i odaberite **Uključi**.
- 5 Ponovite korake 6-7 u postupku "Povezivanje sa žičanom mrežom".

AD-hoc način

Ad-hoc način rada televizoru omogućava bežično povezivanje s računalom, bez korištenja usmjerivača ili pristupne točke.

- 1 Ponovite korake 1-5 u postupku "Povezivanje s bežičnom mrežom".
- 2 Pomoću gumba za navigaciju odaberite **Postavljanje Ad-hoc mreže** i pritisnite **OK (U redu)**.
- 3 Pomoću gumba za navigaciju odaberite **U redu** i zatim pritisnite **OK (U redu)**.
- 4 Pritisnite **OK (U redu)** kako biste odabrali **Uključi** i povezali se na Ad-hoc mrežu.
 - Na zaslonu televizora možete vidjeti ID mreže i sigurnosni ključ.
 - Unesite taj ID mreže i Sigurnosni ključ u uređaj.
 - Kada bude potrebno, postavku možete promijeniti pritiskom crvenog gumba.

! NAPOMENA

Kada na računalu tražite bežične mreže pomoću ad-hoc mreže, televizor ima naziv LGTV10.

- Odaberite LGTV10 koji se prikaže na popisu. (za ID mreže odaberite isti naziv koji se prikaže na vašem TV zaslonu).

- 5 Pomoću gumba za navigaciju unesite IP adresu i pritisnite **OK (U redu)**.

| Opcija | Opis |
|----------------------------|---|
| Postavka računala | <ul style="list-style-type: none"> • Internetski protokol (TCP/IP) stolnog računala valja postaviti ručno. IP adresu, masku podmreže i zadani pristupnik možete postaviti prema želji. <ul style="list-style-type: none"> » npr.) IP adresa: 192.168.0.1 / maska podmreže: 255.255.255.0 / zadani pristupnik: 192.168.0.10 |
| Postavke televizora | <ul style="list-style-type: none"> • Provjerite IP adresu i pristupnik računala. Unesite adresu pristupnika računala pod IP adresu, a IP adresu računala u pristupnik i odaberite U redu. <ul style="list-style-type: none"> » npr.) IP adresa: 192.168.0.10 / maska podmreže: 255.255.255.0 / zadani pristupnik: 192.168.0.1 |

- 6 Kada ste gotovi s postavljanjem mreže, pomoću gumba za navigaciju odaberite **Zatvori**.
- 7 Pritisnite **OK (U redu)**.

Savjeti za postavljanje mreže

- S ovim televizorom koristite standardni LAN kabel. Cat5 ili bolji s utikačem RJ45.
- Mnogi problemi s mrežnim vezama tijekom postavljanja mogu se otkloniti ponovnim postavljanjem usmjerivača ili modema. Nakon povezivanja uređaja za reprodukciju s kućnom mrežom, brzo isključite i/ili iskopčajte kabel napajanja usmjerivača ili modema u kućnoj mreži. Potom ga ponovo uključite ili ukopčajte.
- Ovisno o davatelju internetskih usluga (ISP), broj uređaja koji mogu primati internetsku uslugu može biti ograničen uvjetima korištenja usluge. Za detalje obratite se svom ISP-u.
- LG nije odgovoran za bilo kakav kvar televizora i/ili značajke povezivanja na internet zbog komunikacijskih pogrešaka/kvarova povezanih sa širokopolasnom internetskom vezom ili drugom priključenom opremom.
- LG nije odgovoran za probleme s internetskom vezom.
- Neki od sadržaja dostupnih putem mrežne veze možda nisu kompatibilni s televizorom. Ako imate pitanja o takvom sadržaju, obratite se producentu sadržaja.
- Ako brzina veze ne odgovara zahtjevima sadržaja kojemu pristupate, rezultati možda neće biti zadovoljavajući.
- Neki postupci s internetskom vezom možda neće biti mogući zbog određenih ograničenja koje postavlja davatelj internetske usluge (ISP) koji vam pruža uslugu širokopolasne internetske veze.
- Naknade koje naplaćuje davatelj internetskih usluga, uključujući, ali bez ograničenja na, troškove za povezivanje, isključivo su vaša odgovornost.
- Priključak 10 Base-T ili 100 Base-TX LAN potreban je ako se televizor povezuje pomoću kabela. Ako internetska usluga ne omogućava takvo povezivanje, televizor nećete moći povezati.
- Za korištenje DSL usluge potreban je DSL modem, a za korištenje usluge kablenskog modema potreban je kablenski modem. Ovisno o načinu pristupa i pretplatničkog ugovora s davateljem internetskih usluga, možda nećete moći koristiti značajku povezivanja na internet kojom je televizor opremljen ili broj uređaja koje možete istovremeno povezati može biti ograničen (ako vaš ISP ograničava pretplatu na jedan uređaj, TV se možda neće moći povezati ako je računalo već povezano).
- Korištenje "usmjerivača" možda nije dopušteno ili upotreba tog uređaja može biti ograničena, ovisno o pravilima i ograničenjima koje je postavio davatelj internetskih usluga. Pojednostavljeno zatražite izravno od svog ISP-a.
- Bežična mreža funkcionira na radijskoj frekvenciji od 2,4 GHz koju koriste i drugi kućni uređaji, primjerice bežični telefon, Bluetooth® uređaji, mikrovalna pećnica, te može biti pod utjecajem smetnji uzrokovanih tim uređajima. Može doći do prekida zbog drugog uređaja koji koristi radijske frekvencije od 5 GHz. Istu frekvenciju koriste LG bežični Media Box, bežični telefon i drugi Wi-Fi uređaji.
- Okolni uvjeti bežičnog prijenosa mogu usporiti bežičnu mrežu.
- Isključite svu opremu u lokalnoj kućnoj mreži koja se trenutno ne koristi. Neki uređaji mogu generirati mrežni promet.
- U nekim slučajevima, postavljanje pristupne točke ili bežičnog usmjerivača na viši položaj, dalje od poda može poboljšati prijem.
- Kvaliteta prijema bežičnim putem ovisi o velikom broju čimbenika kao što su vrsta pristupne točke, udaljenost između televizora i pristupne točke te lokacija televizora.
- Za povezivanje bežične pristupne točke potrebna je pristupna točka koja podržava bežičnu vezu, a na njoj je potrebno aktivirati funkciju bežičnog povezivanja. Za mogućnost bežičnog povezivanja raspitajte se kod proizvođača pristupne točke.
- Provjerite sigurnosne postavke za SSID pristupne točke i informirajte se o njima kod proizvođača pristupne točke.
- Televizor može postati sporiji ili se pokvariti ako su za mrežnu opremu (žičani/bežični usmjerivač, sabirnica itd.) postavljene pogrešne postavke. Ispravno instalirajte uređaj prema uputama za opremu i postavite mrežu.
- Ako je pristupna točka postavljena da obuhvaća 802.11 n (osim u Rusiji) i ako je šifriranje određeno kao WEP(64/128bit) ili WPA(TKIP/AES), veza se možda neće moći uspostaviti. Možda postoji više načina povezivanja. O tome se možete informirati kod proizvođača točke pristupa.

Status mreže

- 1 Pritisnite **Home (Početno)** za pristup početnom izborniku.
- 2 Pomoću gumba za navigaciju pomaknite se do opcije **POSTAVLJNJE** i pritisnite **OK (U redu)**.
- 3 Pomoću gumba za navigaciju pomaknite se do postavke **MREŽA** i pritisnite **OK (U redu)**.
- 4 Pomoću gumba za navigaciju odaberite **Status mreže**.
- 5 Pritisnite **OK (U redu)** za provjeru statusa mreže.

| Opcija | Opis |
|----------|---|
| Postavka | Povratak u izbornik postavki mreže ili izbornik postavki bežične mreže. |
| Test | Testiranje trenutnog statusa mreže nakon postavljanja. |
| Zatvori | Povratak u prethodni izbornik. |

Funkcija Premium računa

Premium tehnologija tvrtke LG omogućava pristup velikom broju mrežnih usluga ili izravan prijenos sadržaja na vaš televizor. Vaš televizor nudi brzi streaming filmova, vremenske prognoze, videozapisa i pohranu fotografija u foto albume uz aktivaciju Premium računa i pristup internetu.

Uživajte u zabavi koja ne uključuje samo zabavne sadržaje, već i najnovije vijesti, vremensku prognozu, funkciju upravljanja fotografijama itd., a sve to jednostavnom uporabom daljinskog upravljača i bez posebnog računala.

- 1 Pritisnite **Premium** za pristup opciji Premium.
- 2 Pomoću gumba za navigaciju pomaknite se do željenog sadržaja i pritisnite **OK (U redu)**.



| Opcija | Opis |
|--------|---|
| 1 | Pomicanje na zaslon za postavljanje vremena. |
| 2 | Prijavite se na premium uslugu. |
| 3 | Prelazak na zaslon prethodnog izbornika. |
| 4 | Povratak na gledanje TV sadržaja. |
| 5 | Odabir željene mrežne usluge. <ul style="list-style-type: none"> Ako je za korištenje usluge potrebna prijava, najprije se morate prijaviti na svom računalu, a zatim se prijaviti za korištenje usluge na televizoru. |
| 6 | Traka pokretača |

- 3 Uživajte u premium značajkama.

Obavijest

- Te usluge pružaju neovisni davatelji usluga.
- Podrobne informacije o pojedinoj usluzi potražite na web-mjestu pojedinog davatelja usluge.
- Premium izbornik se može razlikovati ovisno o zemlji.
- Napominjemo da se sadržaj ažurira automatski, ovisno o davatelju usluge, pa se izgled sadržaja ili način rada mogu promijeniti bez prethodne obavijesti. Dodatne informacije potražite u izborniku pomoći na zaslonu.
- Za sve informacije, podatke, dokumente, komunikacije, preuzimanja, datoteke, tekstove, slike, fotografije, grafike, videozapise, webcastove, izdanja, aplate, widgete, aplikacije, kodove, programe, aplete, widgete, aplikacije, proizvode ili druge sadržaje ("Sadržaj"), kao i za sve usluge ili ponude ("Usluge") koje pruža ili stavlja na raspolaganje treća strana (svaka od njih se naziva "Davatelj usluge"), odgovornost snosi isključivo onaj Davatelj usluga koji pruža predmetnu uslugu.
- Dostupnost i pristup Sadržaju i Uslugama koje dobavlja Davatelj usluga putem LGE uređaja podložni su izmjenama u svakom trenutku, bez prethodne najave, uključujući, ali ne ograničavajući se na privremeni prekid, uklanjanje ili prekid svih ili jednog dijela Sadržaja ili Usluga.
- Ako imate bilo kakav upit ili problem koji se odnosi na Sadržaj ili Usluge, najnovije informacije možete potražiti na web-stranici Davatelja usluga. LGE ne snosi odgovornost, moralnu niti formalno-pravnu, za podršku korisnicima u pogledu Sadržaja i Usluga. Bilo kakav upit ili zahtjev za pomoć koja se odnosi na Sadržaj ili Uslugu treba uputiti izravno Davateljima tog sadržaja ili usluge.
- Napominjemo da LGE nije odgovoran za Sadržaj ili Usluge koje pruža Davatelj usluga te za bilo kakve izmjene na, uklanjanje ili prekid takvog Sadržaja ili Usluga te ne jamči i ne garantira dostupnost ili pristup takvom Sadržaju ili Uslugama.
- Neki od sadržaja mogu biti štetni za maloljetnike, ovisno o davatelju usluga. Roditeljski nadzor je obavezan.
- Usluga se može prekinuti ako internetska veza nije stabilna. U slučaju da dođe do ovog problema, provjerite status povezivanja.
- Prikaz popisa traženih videozapisa na televizoru može se razlikovati od onoga na

web-pregledniku računala.

- Reprodukcija videozapisa se može zaustaviti, prekinuti ili spremiti u međusprennik, ovisno o brzini širokopojasne mreže.
- Ako želite koristiti uslugu za koju je potrebna prijava, pomoću računala se registrirajte za tu uslugu na web-stranici te se prijavite na televizoru kako biste mogli uživati u dodatnim funkcijama.

Pravne napomene

VAŽNA NAPOMENA O MREŽNIM USLUGAMA

Cjelokupan dostupan sadržaj i usluge dostupne putem ovog uređaja pripadaju trećim stranama i zaštićeni su zakonima o zaštiti autorskih prava, zaštiti patentnih prava, zaštitnim znakovima i/ili drugim zakonima o zaštiti intelektualnog vlasništva. Taj se sadržaj i usluge pružaju isključivo u svrhu osobne i nekomercijalne upotrebe. Bilo koji sadržaj niti usluga ne smije se koristiti na način koji nije dopustio vlasnik sadržaja ili davatelj usluge. Bez ograničavanja naprijed navedenog, nikakav sadržaj niti usluga prikazana putem ovog uređaja ne smije se kopirati, učitavati, objavljivati, prenositi, prevoditi, prodavati, mijenjati, distribuirati niti koristiti za stvaranje izvedenica osim u slučaju izričitog ovlaštenja od strane vlasnika sadržaja ili davatelja usluge.

IZRIČITO PRIHVACATE I SLAŽETE SE DA SE OVAJ UREĐAJ I SAV SADRŽAJ I USLUGE TREĆIH STRANA ISPORUČUJE "KAKO JEST" BEZ BILO KAKVOG JAMSTVA, IZRIČITOG ILI PODRAZUMIJEVANOG. LG ELECTRONICS IZRIČITO SE ODRIČE BILO KAKVIH JAMSTAVA I UVJETA KOJI SE ODOSE NA BILO KAKAV SADRŽAJ ILI USLUGU, BILO IZRIČITIH ILI PODRAZUMIJEVANIH, UKLJUČUJUĆI BEZ OGRANIČENJA JAMSTVA POGODNOSTI ZA TRGOVANJE, ZADOVOLJAVAJUĆE KVALITETE, PRIKLADNOSTI ZA POJEDINU SVRHU TE ZAŠTITE PRAVA TREĆIH STRANA. LG NE JAMČI TOČNOST, VALJANOST, PRAVOVREMENOST, PRAVNU ISPRAVNOST NITI POTPUNOST BILO KOJEG SADRŽAJA ILI USLUGE KOJI SU DOSTUPNI PUTEV OVOG UREĐAJA I NE JAMČI DA ĆE UREĐAJ ILI USLUGE ODGOVARATI VAŠIM POTREBAMA, NITI DA ĆE RAD UREĐAJA ILI USLUGA BITI NEPREKINUT ILI BEZ KVAROVA I POGREŠAKA. NI POD KOJIM UVJETIMA, UKLJUČUJUĆI NEMAR, LG SE NE MOŽE SMATRATI ODGOVORNIM, BILO

UGOVORNO ILI ZAKONSKI, ZA BILO KAKVU IZRAVNU, NEIZRAVNU, SLUČAJNU, POSEBNU ILI POSLJEDIČNU ŠTETU, NITI ZA BILO KAKVU DRUGU ŠTETU KOJA PROISTJEČE IZ INFORMACIJA UNUTAR NEKOG SADRŽAJA ILI USLUGE, ODNOSNO ŠTETU ZBOG SADRŽAJA ILI USLUGE KOJOJ PRISTUPITE VI ILI TREĆA STRANA, ČAK NITI U SLUČAJU DA PRIMITE SAVJET O MOGUĆNOSTI ODŠTETA ZA TAKVE ŠTETE.

Usluge trećih strana mogu se mijenjati, privremeno prekinuti, ukloniti, trajno prekinuti, biti neispravne, a pristup tim uslugama može biti onemogućen u bilo kojem trenutku, bez prethodne obavijesti, pri čemu LG ne daje nikakve potvrde niti jamstva da će bilo koji sadržaj ili usluga biti dostupni tijekom bilo kojeg vremenskog razdoblja. Sadržaj i usluge prenose treće strane, putem mreža i postrojenja za prijenos nad kojima LG nema nikakav nadzor. LG može nametnuti ograničenja pristupa određenoj usluzi ili sadržaju u bilo kojem slučaju i bez prethodne obavijesti ili odgovornosti. LG izričito odriče bilo kakvu odgovornost, moralnu i formalno-pravnu, za bilo kakvu promjenu, poremećaj, onemogućavanje, uklanjanje ili privremeni prekid usluga i sadržaja dostupnih putem ovog uređaja.

LG ne snosi odgovornost, moralnu niti formalno-pravnu, za podršku korisnicima u pogledu sadržaja i usluga. Bilo kakav upit ili zahtjev za pomoć koja se odnosi na sadržaj ili uslugu treba uputiti izravno davateljima tog sadržaja ili usluge.

LG Apps funkcija

Ostale aplikacije mogu se preuzeti sa stranice LG App Store.

Ove funkcije možda neće biti dostupne u određenom vremenskom razdoblju ovisno o zemlji u kojoj se nalazite ili kompletu koji koristite. U takvim slučajevima gumbi mogu biti onemogućeni. Omogućuju se u trenutku kada usluge postanu dostupne.

Ovom pametnom televizoru u budućnosti se mogu dodati nove značajke.



Registracija usluge LG Apps

- 1 Pritisnite **Home (Početno)** za pristup početnom izborniku.
- 2 Pritisnite crveni gumb za registraciju.
- Sa svog se televizora možete registrirati samo kao besplatni član.
- 3 Napravite svoj ID i lozinku.
Pomoću gumba za navigaciju odaberite slovo abecede i broj i odaberite **OK (U redu)**.
- 4 Postupak registracije je dovršen.



NAPOMENA

- U slučaju da želite početi plaćati članarinu ili želite promijeniti svoje podatke, na računalu otvorite stranicu <http://www.lgappstv.com>.

| Opcija | Opis |
|--------------------------|---|
| 1 Prijava, Odjava | Prijavite se ili odjavite iz premium usluge. |
| 2 Izlaz | Povratak na gledanje TV sadržaja. |
| 3 LG Apps | Prelazak na LG Apps. |
| 4 | Izravni prelazak na željene LG Apps. |
| 5 Traži | Ove funkcije možda neće biti dostupne u određenom vremenskom razdoblju ovisno o zemlji u kojoj se nalazite ili kompletu koji koristite. U takvim slučajevima gumbi mogu biti onemogućeni. Omogućuju se u trenutku kada usluge postanu dostupne. |
| 6 Web-preglednik | |
| 7 Medijska veza | |
| 8 Brze aplikacije | Sprema najčešće korištene aplikacije od svih preuzimanja. Upute za promjenu popisa brzih aplikacija potražite u odjeljku "Korištenje mojih aplikacija". |
| 9 Moje aplikacije | Prelazak na Moje aplikacije. Možete pretraživati sve instalirane aplikacije, mijenjati popis brzih aplikacija te odabrati i reproducirati željenu aplikaciju. |

Prijavite se u svoj LG Apps TV aplikacije

Kako biste mogli koristiti LG Apps, morate se prijaviti u svoj LG Apps račun.

- 1 Pritisnite **Home** (Početno) za pristup početnom izborniku.
- 2 Za prijavu pritisnite crveni gumb. Na taj će se način prikazati izbornik tipkovnice za unos ID-a i lozinke.
 - Ako niste član, ponovo pritisnite crveni gumb. Sa svog se televizora možete registrirati samo kao besplatni član.
- 3 Pomoću gumba za navigaciju pomičite se kroz abecedu ili brojeve te pritisnite **OK (U redu)**.
 - Ako odaberete automatsku prijavu, automatski ćete se prijaviti svaki put kada uključite televizor.
- 4 Uživajte u LG Apps. Možete uživati u uslugama Premium, LG Apps, Moje aplikacije i još mnogo toga.

! NAPOMENA

- Aplikaciju koja se plaća možete preuzeti na maksimalno pet televizora.

Upravljanje ID-om

- 1 Nakon prijave ponovo pritisnite crveni gumb. Prikazat će se skočni prozor.
- 2 Pomoću gumba za navigaciju pomaknite se do željene opcije izbornika i pritisnite **OK (U redu)**.

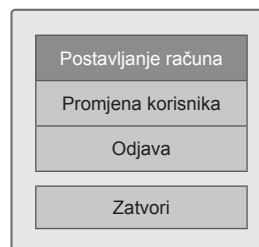

- 3 ID-om možete upravljati pomoću sljedećeg izbornika.

| Opcija | Opis |
|----------------------------|--|
| Postavljanje računa | Provjera osnovnih informacija, kupljenih aplikacija i aplikacija koje su instalirane na televizor. |
| Promjena korisnika | Promjena računa. |
| Odjava | Odjava s premium usluge. |

Korištenje LG Apps

- 1 Pritisnite **Home (Početno)** za pristup početnom izborniku.
- 2 Prijavite se na svom televizoru.
- 3 Pomoću gumba za navigaciju krećite se do postavke LG Apps i pritisnite **OK (U redu)**.
- 4 Uredite aplikacije pomoću sljedećeg izbornika.



| Opcija | Opis |
|-----------------------------------|---|
| 1 Prijava, Odjava | Prijavite se ili odjavite za korištenje LG Apps. |
| 2 Traži | Pretraživanje značajke LG Apps. |
| 3 Moje aplikacije | Prelazak na Moje aplikacije. |
| 4 Natrag | Prelazak na prethodni zaslom. |
| 5 Izlaz | Izlaz iz LG Apps. |
| 6 Razvrstavanje aplikacija | <ul style="list-style-type: none"> • Najnovije: aplikacije s najvećim brojem preuzimanja u posljednjih 7 dana • Nove: aplikacije nedavno izbačene na tržište • Top plaćene: najčešće preuzimane aplikacije koje se plaćaju • Top besplatne: najčešće preuzimane besplatne aplikacije • SVE: abecednim redom • Prelazak na prethodnu ili sljedeću stranicu pomoću gumba P ^ v . |
| 7 Kategorija aplikacija | Prikazuje kategoriju LG Apps (Sve, Igra, Zabava, Život, Obrazovni program, Vijesti/info). |
| 8 TV uživo | Gleda trenutni program. |

Kupovina i instalacija aplikacija.

Najprije se prijavite za kupovinu aplikacija.

- 1 Pomoću gumba za navigaciju odaberite aplikacije koje želite i pritisnite **OK (U redu)**. Možete vidjeti trenutne informacije o aplikaciji.
- 2 Pritisnite **Kupi** kako biste kupili aplikaciju.



| Opcija | Opis |
|-----------------------------------|--|
| 1 Prijava, Odjava | Prijavite se ili odjavite za korištenje LG Apps. |
| 2 Moje aplikacije | Prelazak na Moje aplikacije. |
| 3 Natrag | Prelazak na prethodni zaslom. |
| 4 Opis aplikacije | Prikazuje opis trenutne aplikacije. |
| 5 Naknada | Prikazuje naknadu za trenutnu aplikaciju. |
| 6 Instaliraj | <p>Instalirajte ili kupite aplikaciju. Iako aplikaciju možete kupiti na računalo ili televizoru, instalirati i reproducirati je možete samo na televizoru.</p> <ul style="list-style-type: none"> • Ako želite kupiti aplikaciju koja se plaća, morate se prijaviti kao član koji plaća članarinu na www.lgapstv.com. • Ako na televizoru nemate više dovoljno mjesta, aplikaciju možete preuzeti na USB memoriju tako da je priključite u USB ulaz 2. • Aplikacije spremljene na USB memoriju možete reproducirati, brisati ili pomicati na zaslon Moje aplikacije. |
| 7 Ocijeni | Ocijenite aplikaciju koju ste kupili zvjezdicama. |
| 8 Informacije o aplikaciji | Prikazuje autora/verziju programa/datum ažuriranja/jakost zvuka/ocjenu trenutnih aplikacija. |



NAPOMENA

- Ako želite spremiti aplikacije na USB memoriju, provjerite je li ona priključena na **USB ulaz 2 / USB aplikacije**.
- Možete spremiti do 1000 USB aplikacija.
- USB memorija na kojoj se nalaze aplikacije ne može se koristiti za spremanje drugih vrsta podataka.

Korištenje Mojih aplikacija.

- Po dovršetku prijave unesite LG Apps.
- Pomoću gumba za navigaciju pomaknite se do postavke **Moje aplikacije** i pritisnite **OK (U redu)**.



| Opcija | Opis |
|--------|---|
| 1 | Prikazuje količinu iskorištene i dostupne memorije. |
| 2 | Trenutni broj stranica / ukupni broj stranica u Mojim aplikacijama. |
| 3 | Prikazuje preuzete aplikacije. Prelazak na prethodnu ili sljedeću stranicu pomoću gumba P ^ v. |
| 4 | Pomiče LG Apps. |
| 5 | Brze aplikacije |
| 6 | Prijava u LG Apps. Po dovršetku prijave upravljajte opcijom ID-a (Postavljanje računara, Promjena korisnika, Odjava). |
| 7 | Uređivanje značajke Moje aplikacije. |
| 8 | Izlaz iz značajke Moje aplikacije. |
| 9 | Pomicanje na početni izbornik. |
| 10 | Izbrišite aplikacije. |

Funkcija web-preglednika

Web-preglednik omogućuje vam pregled web-stranica na televizoru.

Savjeti za korištenje web-preglednika

- Web-preglednik na uređaju podržava Flash 8 i ranije verzije.
- Web-preglednik na ovom uređaju ne podržava tehnologije zavisne o platformama kao što je ActiveX.
- Web-preglednik na ovom uređaju podržava samo prethodno instalirane programske dodatke.
- Web-preglednik instaliran na uređaju možda podržava samo sljedeće formate: JPEG / PNG / GIF / WMV (ASF) / WMA / MP3 / MP4
- Neke web-stranice možda premašuju memoriju dostupnu web-pregledniku. Kad se to dogodi, web-preglednik će se zatvoriti.
- Web-preglednik na uređaju rabi samo jedan, prethodno instalirani font. Neki se dijelovi teksta možda neće prikazati kao što je namjeravano.
- Web-preglednik na ovom uređaju ne podržava preuzimanje datoteka ni fontova.
- Web-preglednik na ovom uređaju je TV preglednik. Za računalne preglednike to može funkcionirati drukčije.

Pomoću web-preglednika

- 1 Povezivanje s mrežom.
- 2 Pritisnite **Home** za pristup početnom izborniku.
- 3 Pomoću gumba za navigaciju pomaknite se do opcije **Web-preglednik** i pritisnite **OK**.
- 4 Pomoću gumba za navigaciju pomaknite se do opcije **URL** i pritisnite **OK**.
- 5 Pomoću gumba za navigaciju pomaknite se do željene URL adrese i pritisnite **OK**.



6 Možete pretraživati web-mjesta na televizoru.

Odaberite ulazni prozor preglednika za prikaz tipkovnice pri dnu zaslona.

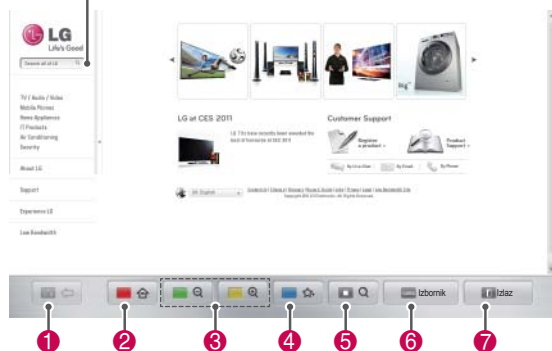

| Gumb | Opis |
|------|---|
| 1 | Vraćanje na prethodnu stranicu. |
| 2 | Pomicanje na zaslon omiljenih. |
| 3 | Povećavanje i smanjivanje slike na zaslonu. |
| 4 | Dodavanje trenutne web-stranice u Omiljene. |
| 5 | Pomicanje na zaslon za pretraživanje. |
| 6 | Pomicanje na prethodnu/sljedeću stranicu na popisu nedavno posjećenih web-stranica. Možete promijeniti URL adresu za pomicanje na druga web-mjesta. Možete izbrisati popis nedavno posjećenih web-stranica te njihove kolačiće. |
| 7 | Izađite iz web-preglednika. |

Pregled omiljenih web-stranica

- 1 Povezivanje s mrežom.
- 2 Pritisnite **Home** za pristup početnom izborniku.
- 3 Pomoću gumba za navigaciju pomaknite se do opcije **Web-preglednik** i pritisnite **OK**.
- 4 Pomoću gumba za navigaciju pomaknite se do opcije **Favoriti** i pritisnite **OK**.

Nakon što dodate često posjećene web-stranice u Omiljene, možete im lako pristupiti.



| Opcija | Opis |
|--------|--|
| 1 | Pregled web-mjesta izravnim unosom URL adrese. |
| 2 | Odabir web-mjesta u Favoritima. |
| 3 | Pregled popisa nedavno posjećenih web-stranica. |
| 4 | Odaberite web-stranicu za pregled. |
| 5 | Uređivanje Favorita. - Premjesti : promjena redoslijeda u Omiljenima. - Rename (Preimenuj) : promjena naziva web-stranice dodane u Omiljene. - Delete (Izbriši) : uklanjanje web-stranica iz popisa Omiljenih. |
| 6 | Vraćanje na prethodnu stranicu. |
| 7 | Izađite iz web-preglednika. |

Pregled web-stranica izravnim unosom adrese

- 1 Povezivanje s mrežom.
- 2 Pritisnite **Home** za pristup početnom izborniku.
- 3 Pomoću gumba za navigaciju pomaknite se do opcije **Web-preglednik** i pritisnite **OK**.
- 4 Pomoću gumba za navigaciju pomaknite se do opcije **URL** i pritisnite **OK**.

Web-stranice možete pregledati i izravnim unosom URL adrese.

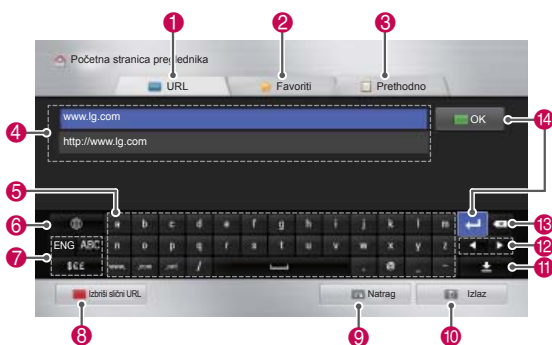

| Opcija | Opis |
|--------|---|
| 1 | Pregled web-mjesta izravnim unosom URL adrese. |
| 2 | Odabir web-mjesta u Favoritima. |
| 3 | Pregled popisa nedavno posjećenih web-stranica. |
| 4 | Unesite URL adresu. Ako je unesena adresa slična adresi neke od prethodno posjećenih web-stranica, prikazat će se padajući popis. |
| 5 | Unos adrese pomoću tipkovnice. Odabir znakova za unos. |
| 6 | Odabir jezika tipkovnice. |
| 7 | Primjena tipkovnice. |
| 8 | Izbrišite slične adrese koje se pojavljuju ispod polja za unos adrese. |
| 9 | Vraćanje na prethodnu stranicu. |
| 10 | Izađite iz web-preglednika. |
| 11 | Skrivanje tipkovnice. Za ponovni prikaz tipkovnice odaberite polje za unos adrese. |
| 12 | Pomicanje kursora lijevo ili desno. |
| 13 | Brisanje teksta prije kursora, jedan po jedan. |
| 14 | Pritisnite ovo nakon unosa adrese za navigaciju do web-stranice. |

Pregled popisa posjećenih web-stranica

- 1 Povezivanje s mrežom.
- 2 Pritisnite **Home** za pristup početnom izborniku.
- 3 Pomoću gumba za navigaciju pomaknite se do opcije **Web-preglednik** i pritisnite **OK**.
- 4 Pomoću gumba za navigaciju pomaknite se do opcije **Prethodno** i pritisnite **OK**.

Možete pregledati adrese prethodno unesenih web-stranica. Odaberite stavku za pomicanje do web-stranice.

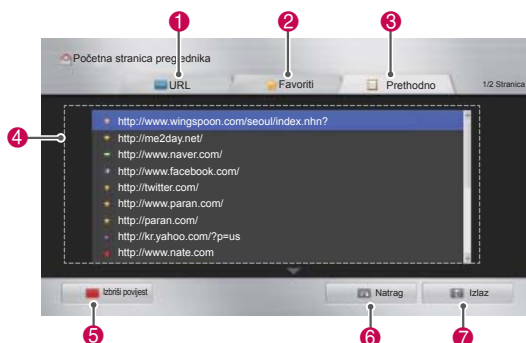

| Opcija | Opis |
|--------|---|
| 1 | Pregled web-mjesta izravnim unosom URL adrese. |
| 2 | Odabir web-mjesta u Favoritima. |
| 3 | Pregled popisa nedavno posjećenih web-stranica. |
| 4 | Prikaz popisa prethodno posjećenih web-stranica. Odaberite stavku za pomicanje do web-stranice. |
| 5 | Brisanje popisa posjećenih web-stranica. |
| 6 | Vraćanje na prethodnu stranicu. |
| 7 | Izađite iz web-preglednika. |

Funkcija Smart Share

Priključivanje USB memorije

Priključite USB memoriju, kao što je USB flash memorija ili vanjski tvrdi disk na televizor i koristite multimedijске značajke (pogledajte "Pretraživanje datoteka").

Priključite USB flash memoriju ili USB čitač memorijske kartice na televizor kako je prikazano na sljedećoj ilustraciji.

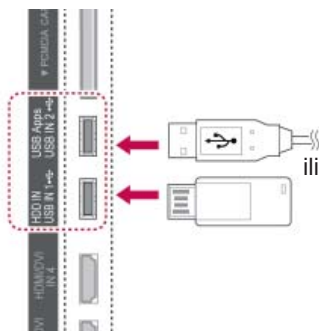

USB memoriju obavezno isključite na ispravan način kako biste spriječili oštećivanje televizora ili datoteka.

- 1 Pritisnite **Q.MENU (Brzi izbornik)** za pristup brzim izbornicima.
- 2 Pomoću gumba za navigaciju pomaknite se do postavke **USB uređaj** i pritisnite **OK (U redu)**.
- 3 USB uređaj isključite tek kada vas poruka obavijesti da je uklanjanje sigurno.



UPOZORENJE

- Nemojte isključivati televizor ili USB uređaj dok je USB uređaj uključen u televizor jer to može rezultirati gubitkom datoteka ili oštećenjem USB uređaja.
- Često radite sigurnosne kopije datoteka spremljenih na USB uređaju jer možete izgubiti ili oštetiti datoteke, a to možda nije pokriveno jamstvom.

Savjeti za korištenje USB uređaja za pohranu

- Televizor prepoznaje samo USB memoriju.
- Ako USB memoriju priključite na televizor putem USB čvorišta, postoji mogućnost da televizor neće prepoznati USB memoriju.
- Televizor možda neće prepoznati USB memoriju koja zahtijeva korištenje posebnog upravljačkog programa.
- Brzina prepoznavanja USB memorije može se razlikovati od uređaja do uređaja.
- Koristite USB memoriju na kojoj su pohranjene uobičajene glazbene datoteke ili slike.
- Koristite USB memorije koje su formatirane kao FAT 32 ili NTFS datotečni sustav.
- Možda ćete morati priključiti USB memoriju na vanjsko napajanje korištenjem adaptera.
- Ako televizor ne prepoznaje priključenu USB memoriju, zamijenite kabel i pokušajte ponovo. Nemojte koristiti predugačak kabel.
- Televizor ne podržava ispravno neke USB memorije.
- Možete koristiti USB memoriju s više particija (do 4).
- Istovremeno možete koristiti najviše 4 USB memorije u USB čitaču kartica.
- Način poravnanja datoteka USB memorije sličan je načinu sustava Windows XP.
- Mapu spremljenu na USB memoriju ne možete stvoriti ili izbrisati izravno na televizoru.
- Broj znakova za naziv datoteke iznosi maksimalno 100 znakova engleske abecede.
- Može se prepoznati do 1000 mapa i datoteka.
- Ako u mapi ima previše mapa ili datoteka, možda neće raditi ispravno.
- Preporučeni kapacitet za vanjski USB tvrdi disk iznosi 1 TB ili manje, a za USB memoriju 32 GB ili manje.
- Ako vanjski USB tvrdi disk s funkcijom za uštedu energije ne radi, isključite i ponovno uključite vanjski USB tvrdi disk kako bi proradio. Dodatne informacije potražite u korisničkom priručniku za vanjski USB tvrdi disk.
- Podržane su i one USB memorije koje prethode standardu USB 2.0. One, međutim, možda neće ispravno funkcionirati na popisu filmova.
- Elektrostatski napon može prouzročiti kvar USB uređaja. U tom slučaju, USB uređaj treba ponovo priključiti.

Povezivanje DLNA DMP uređaja (Digital Living Network Alliance, Digital Media Player)

Ovaj televizor može prikazati i reproducirati različite vrste filmova, fotografija i glazbenih datoteka s DLNA poslužitelja i ima DLNA certifikat za filmove, fotografije i glazbu.

Digital Living Network Alliance (DLNA) je organizacija koja okuplja tvrtke iz više poslovnih grana koje se bave potrošačkom elektronikom, računalima i mobilnim uređajima. Digital Living pruža potrošačima jednostavan način dijeljenja digitalnih medija putem žične ili bežične mreže u kući.

Logotip DLNA certifikata olakšava pronalaženje proizvoda koji su sukladni s DLNA smjernicama za interoperabilnost. Ovaj je uređaj sukladan DLNA smjernicama za interoperabilnost v1.5. Ako se s ovim televizorom poveže računalo na kojemu se izvodi DLNA poslužiteljski softver ili neki drugi uređaj kompatibilan s tehnologijom DLNA, možda će biti potrebno promijeniti neke postavke softvera ili uređaja. Dodatne informacije potražite u uputama za rukovanje softverom ili uređajem.

Dodatne informacije o podržanim vrstama datoteka i druge upute potražite u odjeljku "Funkcija Smart Share".



NAPOMENA

- Priloženi CD-ROM Nero MediaHome 4 Essentials prilagođeno je izdanje softvera namijenjeno isključivo dijeljenju datoteka i mapa s ovim televizorom.
- Priloženi softver Nero MediaHome 4 Essentials ne podržava sljedeće funkcije: transkodiranje, udaljeno korisničko sučelje, upravljanje projektorom, internetske usluge i Apple iTunes
- Ovaj priručnik opisuje postupke s engleskom verzijom programa Nero MediaHome 4 Essentials te koristi primjere na engleskom jeziku. Slijedite upute prateći stvarne postupke na svom jeziku.
- Ako u mapi ima previše mapa ili datoteka, možda neće raditi ispravno.
- Za DLNA opciju koristite Nero MediaHome program koji ste dobili uz televizor. Međutim, ne možemo jamčiti da će programi treće strane raditi savršeno.
- Možete odabrati program dok na zaslonu televizora gledate skraćeni pregled popisa programa.
- Provjerite mrežne postavke kada DLNA opcija ne radi ispravno.
- U slučaju neispravnog rada ili pogreške u aplikaciji Nero Media Home, DLNA opcija možda neće raditi ispravno. U tom slučaju izađite iz aplikacije Nero Media Home i ponovno pokrenite program. Najnoviju verziju Nero Media Home možete preuzeti pritiskom na upitnik u donjem lijevom kutu programa.
- Kad mreža nije stabilna, uređaj može biti sporiji ili će ga možda trebati učitati tijekom reprodukcije.
- Prilikom reprodukcije videozapisa u DLNA načinu rada, nisu podržane značajke Multi Audio i Closed Caption.
- Kada u DLNA načinu rada odaberete prikaz preko cijelog zaslona, omjer izlazne slike na zaslonu može se razlikovati od izvornog.
- Kad je više od jednog televizora priključeno na jedan poslužitelj u DLNA načinu rada, datoteka se možda neće ispravno reproducirati, ovisno o radnim karakteristikama poslužitelja.
- Ako poslužitelj ne daje podatke o vremenu reprodukcije, ono se prikazuje kao "- -."

Instalacija programa Nero MediaHome 4

Essentials

Nero MediaHome 4 Essentials je jednostavan DLNA poslužiteljski softver za sustav Windows.

Računalni preduvjeti za Nero MediaHome 4 Essentials

- Windows® XP (servisni paket 2 ili novija verzija), Windows Vista® (nije potreban servisni paket), Windows® XP Media Center Edition 2005 (servisni paket 2 ili novija verzija), Windows Server® 2003 (servisni paket 1 ili novija verzija)
- Windows® 7 Home Premium, Professional, Enterprise ili Ultimate (32-bitne i 64-bitne verzije)
- Windows Vista® 64-bitno izdanje (aplikacija se izvodi u 32-bitnom načinu rada)
- Windows® 7 64-bitno izdanje (aplikacija se izvodi u 32-bitnom načinu rada)
- Prostor na disku: 200 MB prostora na disku za uobičajenu samostalnu instalaciju programa Nero MediaHome
- Procesori 1,2 GHz Intel® Pentium® III or AMD Sempron™ 2200+
- Memorija: 256 MB RAM
- Grafička kartica s najmanje 32 MB video memorije, najmanjom razlučivošću od 800 x 600 piksela i 16-bitnim postavkama boje
- Windows® Internet Explorer® 6.0 ili novija verzija
- DirectX® 9.0c verzija 30 (kolovoz 2006) ili novija verzija
- Mrežno okruženje: 100 Mb Ethernet, WLAN (IEEE 802.11g) ili brži

- 1 Pokrenite računalo.
- 2 Zatvorite sve programe sustava Microsoft Windows i zatvorite sve antivirusne programe koji se možda izvode.
- 3 Umetnite CD-ROM s programom Nero MediaHome 4 Essentials u CD-ROM pogon.
- 4 Pritisnite **Nero MediaHome 4 Essentials**. Prikazat će se čarobnjak za instalaciju.
- 5 Pritisnite gumb **Next (Sljedeće)** kako bi se prikazao zaslon za unos serijskog broja. Pritisnite **Next (Sljedeće)** kako biste prešli na sljedeći korak.

- 6 Ako prihvaćate sve uvjete, uključite potvrdni okvir **I accept the License Conditions (Prihvaćam licencne uvjete)** i pritisnite **Next (Sljedeće)**. Instalacija se ne može izvršiti bez prihvaćanja uvjeta.

- 7 Pritisnite **Typical (Uobičajeno)** i pritisnite **Next (Sljedeće)**. Pokrenut će se postupak instalacije.

- 8 Ako želite sudjelovati u anonimnom prikupljanju podataka, uključite potvrdni okvir i pritisnite gumb **Next (Sljedeće)**.

- 9 Za dovršetak instalacije pritisnite gumb **Izlaz**.

Dijeljenje datoteka i mapa

Nakon što instalirate Nero MediaHome, treba dodati mape koje želite dijeliti.

- 1 Dvaput pritisnite ikonu Nero MediaHome 4 Essentials koja se nalazi na radnoj površini.
- 2 Pritisnite ikonu Network (Mreža) na lijevoj strani te unesite naziv mreže u polje Network name (Naziv mreže). Televizor će prepoznati naziv mreže koji unesete.
- 3 Pritisnite ikonu Shares (Dijeljenje) na lijevoj strani.
- 4 Pritisnite karticu Local Folders (Lokalne mape) na zaslonu Shared (Dijeljenje).
- 5 Pritisnite ikonu Add (Dodaj) kako biste otvorili prozor Browse Folder (Pregled mapa).
- 6 Odaberite mapu u kojoj se nalaze datoteke koje želite dijeliti. Odabrana se mapa dodaje na popis odabranih mapa.
- 7 Pritisnite ikonu Start Server (Pokreni poslužitelj) kako biste pokrenuli poslužitelj.

! NAPOMENA

- Ako se dijeljene mape ili datoteke ne prikazuju na televizoru, pritisnite mapu na kartici Local Folders (Lokalne mape) te pritisnite **Rescan Folder (Ponovo skeniraj mapu)** uz gumb **More (Više)**.
- Dodatne informacije i softverske alate potražite na adresi <http://www.nero.com>.

Reprodukcija zajedničkih medija

Možete prikazivati i reproducirati filmski, slikovni i glazbeni sadržaj pohranjen na računalu ili na drugim DLNA medijskim poslužiteljima.

- 1 Pritisnite **Home (Početno)** za pristup početnom izborniku.
- 2 Pomoću gumba za navigaciju pomaknite se do postavke **Smart Share** i pritisnite **OK (U redu)**.
- 3 Pomoću gumba za navigaciju pomaknite se do uređaja koji želite i pritisnite **OK (U redu)**.
- 4 Pomoću gumba za navigaciju odaberite **DLNA**. Ovisno o medijskom poslužitelju, ovaj televizor možda mora dobiti dopuštenje od poslužitelja.

Savjeti za korištenje značajke DLNA DMP

- DLNA funkcija nije dostupna na usmjerivačima koji ne podržavaju višesmjerno odašiljanje. Dodatne informacije potražite u priručniku za usmjerivač ili se obratite proizvođaču.
- Za reprodukciju datoteke s medijskog poslužitelja televizor i medijski poslužitelj moraju biti priključeni na istu pristupnu točku.
- Zahtjevi za datoteke i funkcije reprodukcije za Smart Share mogu se razlikovati ovisno o medijskom poslužitelju koji koristite.
- Značajke datoteka i medijski poslužitelj mogu sadržavati određena ograničenja za reprodukciju.
- Sličica filma podržana je samo ako DLNA poslužitelj podržava sličicu filma.
- Ako u izborniku Smart Share postoji glazbena datoteka koja se ne može reproducirati, televizor će preskočiti tu datoteku i reproducirati sljedeću.
- Datoteke u mapi mogu se reproducirati samo ako su iste vrste.
- Informacije o datoteci koje možete pročitati na zaslonu nisu uvijek točne za glazbene datoteke i filmove u izborniku Smart Share.
- Ovaj televizor podržava datoteke s titlovima filmova koji su napravljeni u programu Nero MediaHome 4.
- Naziv datoteke titlova i naziv filma moraju biti jednaki i nalaziti se u istoj mapi.
- Ako su datoteke titlova dodane nakon indeksiranja datoteka, korisnik treba skinuti mapu s popisa dijeljenih mapa i ponovo je

dodati na popis.

- DRM/*.tp/*.trp datoteke u DLNA poslužitelju ne reproduciraju se tijekom rada popisa filmova.
- MPO datoteke ne reproduciraju se tijekom rada popisa slika.
- Stanje kućne mreže može utjecati na reprodukciju i kvalitetu rada funkcije Smart Share.
- Datoteke s prijenosnih medija kao što su USB pogoni, DVD-pogoni i sl. možda se neće moći ispravno dijeliti na medijskom poslužitelju.
- Prilikom reprodukcije medija putem DLNA veze datoteke zaštićene DRM standardom nisu podržane.
- Može se prepoznati do 1000 mapa i datoteka.
- Ako u mapi ima previše mapa ili datoteka, možda neće raditi ispravno.

Priključivanje DLNA DMR (Digital Living Network Alliance, Digital Media Render)

Podržava daljinsku reprodukciju medijskih datoteka. Mediji s kompatibilnih uređaja (Windows 7, mobilni telefon s aplikacijom PlayTo ili ostali kompatibilni DLNA-DMC uređaji) mogu se prenijeti na televizor.

DMR funkcija radi ispravno samo ako se televizor i računalo nalaze u istoj lokalnoj mreži.

- 1 Za reprodukciju datoteke odaberite datoteku korištenjem značajke "Daljinska reprodukcija" u operacijskom sustavu Windows 7.
Kako biste to postigli, desnom tipkom miša označite datoteku koju želite reproducirati.
- 2 Datoteku možete reproducirati na jednom televizoru ili uređaju, čak i ako je priključeno više uređaja. Brzina reprodukcije ovisi o statusu mreže.

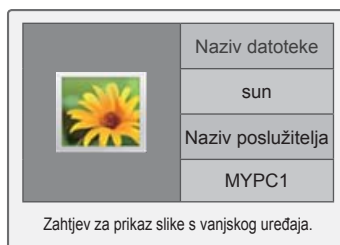

! NAPOMENA

- Titlovi su podržani samo na nekim DMC uređajima.
- DMR funkcija možda neće raditi ispravno u bežičnoj mreži.
- Funkcija traženja DMC uređaja radi samo s videozapisima.
- DMR funkcija nije dostupna tijekom rada druge funkcije (snimanje, reprodukcija ili Smart Share funkcija itd.).
- Informacije o korištenju uređaja za reprodukciju datoteke potražite u korisničkom priručniku mobilnog telefona ili drugog uređaja.
- Naziv priključenog televizora možete promijeniti dvostrukim pritiskom stavke koju želite promijeniti u značajki Upravljačka ploča > Mreža i internet > Prikaz računala i uređaja u mreži (samo u sustavu Windows 7).
- Tijekom reprodukcije DRM medija ne možete promijeniti naziv televizora. Promijenite ga po dovršetku reprodukcije.

Pretraživanje datoteka

Pristup popisima slika ili glazbe i pretraživanje datoteka.

- 1 Priključite USB memoriju.
- 2 Pritisnite **Home (Početno)** za pristup početnom izborniku.
- 3 Pomoću gumba za navigaciju pomaknite se do opcije **Smart Share** i pritisnite **OK (U redu)**.
- 4 Pomoću gumba za navigaciju pomaknite se do željenog uređaja i pritisnite **OK (U redu)**.
- 5 Pomoću gumba za navigaciju pomaknite se do opcije **Svi mediji**, **Popis filmova**, **Popis slika** ili **Popis glazbe** i pritisnite **OK (U redu)**.
 - **Svi mediji**: Prikaz svih datoteka na popisu datoteka.
 - **Popis filmova**, **Popis slika** ili **Popis glazbe**: Prikaz samo dane vrste datoteka na popisu datoteka.
- 6 Pomoću gumba za navigaciju odaberite željenu mapu ili datoteku.

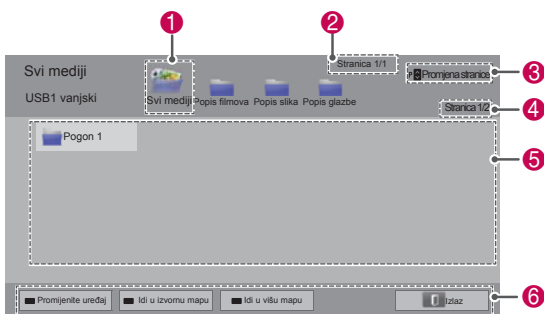

| Br. | Opis |
|-----|--|
| 1 | Prikazuje sve multimedijske mape. |
| 2 | Broj trenutne stranice / ukupan broj stranica. |
| 3 | Prelazak na prethodnu ili sljedeću stranicu. |
| 4 | Broj trenutne stranice / ukupan broj stranica. |
| 5 | Informacije o datoteci ili sličici datoteke. |
| 6 | Dostupni gumbi na daljinskom upravljaču. |

Informacije o sličici

| Vrsta | Neispravne datoteke | Datoteke koje nisu podržane |
|-------------|---------------------|-----------------------------|
| Video | | |
| Fotografije | | |
| Glazba | | |

Savjeti za korištenje USB uređaja za pohranu

| Vrsta | Podržani format datoteka | | | |
|---------------------|--|---------------------------|--|---|
| Video | <ul style="list-style-type: none"> • MPG, MPEG, DAT, TS, TRP, TP, VOB, MP4, MOV, MKV, DivX, AVI, ASF, WMV, M4V • Maksimalna brzina za reprodukciju filma: 20 Mb/s (megabita u sekundi) • Brzina za audio: između 32 kb/s i 320 kb/s (MP3) • Podržani format vanjskih titlova: *.smi, *.srt, *.sub (MicroDVD, SubViewer 1.0/2.0), *.ass, *.ssa, *.txt (TMPlayer), *.psb (PowerDivX) • Podržani format internih titlova: samo XSUB (format titlova u DivX datotekama), Text UTF-8, SRT, ASS, SSA (format titlova u DivX-Plus HD datotekama) | | | |
| | <ul style="list-style-type: none"> • Nemojte koristiti progresivnu opciju kada JPG datoteke spremate na računalo. • Za otvaranje slika velike razlučivosti preko cijelog zaslona možda će biti potrebno određeno vrijeme. | | | |
| Fotografije | | Datotečni nastavci | Stavka | Profil |
| | 2D | jpeg jpg jpe | Podržani format datoteka | <ul style="list-style-type: none"> • SOF0: osnovno • SOF1: Proširen slijed • SOF2: progresivno |
| | | Veličina fotografije | <ul style="list-style-type: none"> • Min.: 64 x 64 • Maks. - uobičajeno: 15360 (Š) x 8640 (V) • Progresivno: 1920 (Š) x 1440 (V) | |
| 3D (samo 3D modeli) | mpo | Podržani format datoteka | <ul style="list-style-type: none"> • mpo | |
| | | Veličina fotografije | <ul style="list-style-type: none"> • 4:3 veličina: 3.648 x 2.736 • 2.592 x 1.944 • 2.048 x 1.536 • 3:2 veličina: 3.648 X 2.432 | |
| Glazba | <ul style="list-style-type: none"> • MP3 • Brzina prijenosa podataka 32 Kb/s do 320 Kb/s • Brzina sempliranja (učestalost sempliranja) MPEG1 sloj 3: 32 kHz, 44,1 kHz, 48 kHz • MPEG2 sloj 3: 16 kHz, 22,05 kHz, 24 kHz * Datoteka sa zaštitom od kopiranja neće se reproducirati. | | | |

Reprodukcija videozapisa

Gledajte videozapise na televizoru. Vaš televizor može reproducirati videozapise s USB memorije.

- 1 Pritisnite **Home (Početno)** za pristup početnom izborniku.
- 2 Pomoću gumba za navigaciju pomaknite se do postavke **Smart Share** i pritisnite **OK (U redu)**.
- 3 Pomoću gumba za navigaciju pomaknite se do uređaja koji želite i pritisnite **OK (U redu)**.
- 4 Pomoću gumba za navigaciju pomaknite se do postavke **Popis filmova** i pritisnite **OK (U redu)**.
- 5 Pomoću gumba za navigaciju odaberite željenu mapu ili datoteku i pritisnite **OK (U redu)**.
- 6 Reproducirajte film korištenjem sljedećih izbornika/gumba.



| Gumb | Opis |
|--------------------|--|
| Gumb za navigaciju | Kreće se kroz datoteke. |
| OK (U redu) | Reproducira istaknutu datoteku. |
| P ^ v | Prelazak na prethodnu ili sljedeću stranicu. |
| Crveni gumb | Promijenite uređaj: Promjena ulaza. |
| Zeleni gumb | Idi u izvornu mapu. |
| Žuti gumb | Idi u višu mapu. |

- 7 Upravljajte reprodukcijom pomoću jednog od sljedećih gumba.

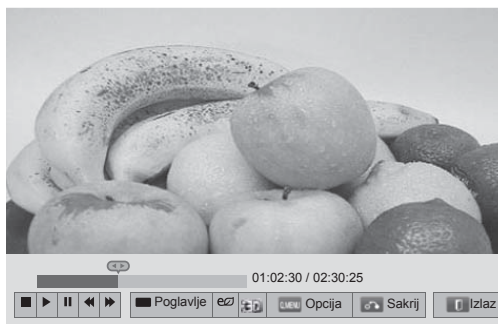

| Gumb | Opis |
|--|--|
| ■ | Zaustavljanje reprodukcije. |
| ▶ | Reprodukcija videozapisa. |
| | Zaustavljanje ili nastavak reprodukcije. |
| ◀ | Premotava datoteku unatrag. |
| ▶▶ | Premotava datoteku unaprijed. |
| i ▶ | Usporeno reproducira videozapise. |
| Crveni gumb i < > | Izravno odabire kadar. Kadrovi se možda neće prikazati ovisno o datoteci. |
| ENERGY SAVING (Ušteda energije) | Povećava ili smanjuje svjetlinu zaslona. |
| 3D | Prikazuje 3D sliku. (samo 3D modeli) |
| Q.MENU (Brzi izbornik) | Prikazuje izbornik Opcija (Pogledajte stranicu69). |
| AV MODE (AV način rada) | Odaberite željeni izvor. |
| BACK (Natrag) | Skriva izbornik na zaslonu. Za ponovni prikaz izbornika pritisnite gumb OK (U redu) . |
| EXIT (Izlaz) | Prelazak na zaslon prethodnog izbornika. |

Savjeti za reprodukciju videozapisa

- Televizor ne podržava datoteke kodirane u formatu Motion JPEG. (Pogledajte stranicu 142)
- Neki titlovi koje su izradili korisnici možda neće ispravno funkcionirati.
- Titlovi možda neće prikazivati određene posebne znakove ili HTML oznake.
- Nije podržano mijenjanje fonta ili boje titlova.
- Titlovi nisu dostupni na jezicima koji nisu podržani.
- Video datoteke s datotekama titlova od 1 MB ili većim možda se neće ispravno reproducirati.
- Kada se promijeni audio jezik, na zaslonu može doći do privremenih prekida poput zaustavljanja slike ili brže reprodukcije.
- Ako reproducirate oštećenu videodatoteku, postoji mogućnost da se datoteka možda neće ispravno reproducirati ili da neke funkcije uređaja neće biti dostupne.
- Televizor možda neće ispravno reproducirati videodatoteke pri čijoj su se izradi koristili određeni programi za kodiranje.
- Ako spremljena datoteka nema video ili audio komponentu, određena komponenta se ne emitira
- Ako televizor reproducira spremljenu datoteku bez video ili audio komponente, određena komponenta se ne emitira.
- Nesmetana reprodukcija videodatoteka čija je razlučivost veća od razlučivosti podržane za svaki kadar nije zajamčena.
- Televizor možda neće ispravno reproducirati video datoteke ako nisu određene vrste i formata.
- Televizor možda neće reproducirati datoteke kodirane u formatu GMC ili Qpel.
- Televizor podržava najviše 10.000 sinkronizacijskih blokova unutar datoteke titlova.
- Televizor podržava H.264/AVC kodek sve do razine profila 4.1.
- Televizor ne podržava DTS audio kodek.
- Televizor ne može reproducirati videozapise veće od 30 GB.
- Ako videozapis reproducirate putem USB veze koja ne podržava veliku brzinu, uređaj za reproduciranje videozapisa možda neće ispravno raditi.
- Filmska datoteka i datoteka s titlovima moraju biti u istoj mapi, a naziv videozapisa mora biti identičan nazivu titlova.
- Televizor možda neće ispravno reproducirati videozapise u podržanom formatu datoteke ovisno o stanju kodiranja.
- Način rada Trick Mode ne podržava druge funkcije osim ► ako videodatoteke nemaju indeksne podatke.
- Videodatoteke s posebnim znakovima u nazivu datoteke možda neće biti moguće reproducirati.
- 3D način rada nije podržan za 3D WMV datoteke kodirane tehnikom dvostrukog streaming prijenosa. (samo 3D modeli)

Opcije Brzog izbornika za popis filmova

- 1 Pritisnite **Q. MENU (Brzi izbornik)**. Prikazat će se skočni prozor.
- 2 Pomoću gumba za navigaciju pomaknite se do opcije i pritisnite **OK (U redu)**.
- 3 Pomoću gumba za navigaciju pomaknite se do jedne od sljedećih opcija i pritisnite **OK (U redu)**.

Postavke reprodukcije videozapisa.

| Opcija | Opis | | | | | | | | | | |
|-------------------------|---|--|------|-------------------------|--|-----------------------|---|----------------|-----------------------------|-----------------|----------------------------------|
| Veličina slike | <p>Odabire željeni format slike za videozapise.</p> <ul style="list-style-type: none"> • Puni način: datoteke se reproduciraju u načinu rada za prikaz preko cijelog zaslona u skladu s formatom slike videozapisa. • Originalni način: datoteke se reproduciraju u originalnoj veličini. | | | | | | | | | | |
| Audio jezik | Promjena Jezične skupine audio-datoteke za videozapise. Datoteke s jednim audio kanalom nije moguće odabrati. | | | | | | | | | | |
| Jezik podnaslova | Titlovi se mogu uključiti ili isključiti. | | | | | | | | | | |
| Jezik | Aktivirano za SMI titlove i može se odabrati jezik unutar titlova. | | | | | | | | | | |
| Kodna stranica | <p>Odabir fonta titlova. Kada je opcija postavljena na zadanu vrijednost, sadržaj se prikazuje na jeziku postavljenom u "Opcije - Jezik - Jezik izbornika".</p> <table border="1"> <thead> <tr> <th>Opcija</th> <th>Opis</th> </tr> </thead> <tbody> <tr> <td>Jezična skupina titlova</td> <td> <ul style="list-style-type: none"> • Latinica 1: engleski, španjolski, francuski, njemački, talijanski, švedski, finski, nizozemski, portugalski, danski, rumunjski, norveški, albanski, galski, velški, irski, katalonski, valencijski • Latinica 2: bosanski, poljski, hrvatski, češki, slovački, slovenski, srpski, mađarski • Latinica 4: estonski, latvijski, litavski • Čirilica: bugarski, makedonski, ruski, ukrajinski, kazaški • Grčki alfabet: grčki • Turski: turski </td> </tr> <tr> <td>Sinkronizacija</td> <td>U slučaju da videozapis nije sinkroniziran s podnaslovima, može se podesiti za 0,5 sekundi.</td> </tr> <tr> <td>Položaj</td> <td>Pomicanje položaja titlova.</td> </tr> <tr> <td>Veličina</td> <td>Promjena veličine fonta titlova.</td> </tr> </tbody> </table> | Opcija | Opis | Jezična skupina titlova | <ul style="list-style-type: none"> • Latinica 1: engleski, španjolski, francuski, njemački, talijanski, švedski, finski, nizozemski, portugalski, danski, rumunjski, norveški, albanski, galski, velški, irski, katalonski, valencijski • Latinica 2: bosanski, poljski, hrvatski, češki, slovački, slovenski, srpski, mađarski • Latinica 4: estonski, latvijski, litavski • Čirilica: bugarski, makedonski, ruski, ukrajinski, kazaški • Grčki alfabet: grčki • Turski: turski | Sinkronizacija | U slučaju da videozapis nije sinkroniziran s podnaslovima, može se podesiti za 0,5 sekundi. | Položaj | Pomicanje položaja titlova. | Veličina | Promjena veličine fonta titlova. |
| | Opcija | Opis | | | | | | | | | |
| | Jezična skupina titlova | <ul style="list-style-type: none"> • Latinica 1: engleski, španjolski, francuski, njemački, talijanski, švedski, finski, nizozemski, portugalski, danski, rumunjski, norveški, albanski, galski, velški, irski, katalonski, valencijski • Latinica 2: bosanski, poljski, hrvatski, češki, slovački, slovenski, srpski, mađarski • Latinica 4: estonski, latvijski, litavski • Čirilica: bugarski, makedonski, ruski, ukrajinski, kazaški • Grčki alfabet: grčki • Turski: turski | | | | | | | | | |
| | Sinkronizacija | U slučaju da videozapis nije sinkroniziran s podnaslovima, može se podesiti za 0,5 sekundi. | | | | | | | | | |
| | Položaj | Pomicanje položaja titlova. | | | | | | | | | |
| | Veličina | Promjena veličine fonta titlova. | | | | | | | | | |
| Ponoviti | Uključivanje/isključivanje funkcije ponavljanja reprodukcije filma. Kada je ova opcija uključena, reprodukcija datoteke unutar mape će se ponavljati. Kada je ova opcija isključena, ako je naziv sljedeće datoteke sličan prethodnoj, može se reproducirati u slijedu. | | | | | | | | | | |

! NAPOMENA

- Vrijednosti opcija koje su promijenjene u Popisu glazbe ne utječu na Popis slika i Popis glazbe.
- Vrijednosti opcija koje su promijenjene u Popisu slika i Popisu glazbe utječu na Popis slika i Popis glazbe, ali ne i Popis filmova.
- Ako videodatoteku ponovo pokrećete nakon zaustavljanja odaberite "Da" za pokretanje reprodukcije na mjestu na kojem ste je prethodno zaustavili.
- Ako se unutar mape nalaze neprekidne serije datoteka, automatski će se reproducirati sljedeća datoteka. To, međutim, ne obuhvaća slučajeve kada je funkcija **Ponoviti** među opcijama popisa filmova postavljena na "Uključeno".

Postavke videozapisa.

Omogućava izmjenu zadanih postavki videozapisa (pogledajte "Postavke SLIKE").

Postavke zvuka.

Omogućava izmjenu zadanih postavki zvuka (pogledajte "Postavke ZVUKA").

Postavljanje opcije DivX PLUS HD

Ove su opcije omogućene samo u slučaju da film koji se reproducira sadrži informacije o naslovu, izdanju i korisnički postavljenom poglavlju.

| Opcija | Opis |
|---|--|
| Naslov | Kod datoteka s više naslova, odaberite naslov koji želite reproducirati. |
| Izdanje | <p>Kod datoteka s više izdanja, odaberite izdanje koje želite reproducirati.</p> <ul style="list-style-type: none"> • Izdanje se odnosi na redoslijed reprodukcije postavljen na temelju poglavlja. |
| Korisnički postavljeno poglavlje | Odaberite i reproducirajte željeno poglavlje. |

Registracijski kod za DivX

Registracija DivX koda

Pomoću registracijskog koda za DivX možete posuđivati ili kupovati najnovije filmove na stranici www.divx.com/vod. Za reprodukciju posuđene ili kupljene DivX datoteke, registracijski kod datoteke treba biti isti kao registracijski kod za DivX vašeg televizora.

- 1 Pritisnite **Home (Početno)** za pristup početnom izborniku.
- 2 Pomoću gumba za navigaciju pomaknite se do opcije **POSTAVLJANJE** i pritisnite **OK (U redu)**.
- 3 Pomoću gumba za navigaciju pomaknite se do postavke **OPCIJA** i pritisnite **OK (U redu)**.
- 4 Pomoću gumba za navigaciju pomaknite se do postavke **Smart Share** i pritisnite **OK (U redu)**.
- 5 Pomoću gumba za navigaciju pomaknite se do opcije **DivX reg. kod** i pritisnite **OK (U redu)**.
- 6 Pogledajte registracijski kod za svoj televizor.



- 7 Kada završite, pritisnite **EXIT (Izlaz)**.



NAPOMENA

- Neki gumbi možda neće raditi tijekom provjere registracijskog koda.
- Ako koristite registracijski kod za DivX drugog uređaja, nećete moći reproducirati posuđene niti kupljene DivX datoteke. Provjerite koristite li registracijski kod za DivX koji je dodijeljen vašem televizoru.
- Video ili audiodatoteke koje nisu konvertirane pomoću standardnog DivX kodeka mogu biti oštećene ili se neće moći reproducirati.
- DivX VOD kod vam omogućava aktivaciju do 6 uređaja unutar istog računara.

Deaktivacija DivX značajke

Možete deaktivirati sve uređaje putem internetskog poslužitelja i blokirati aktivaciju uređaja. Izbrišite postojeće informacije o provjeri autentičnosti kako biste primili novu DivX korisničku provjeru autentičnosti za televizor. Nakon izvršavanja ove funkcije, od vas će se ponovno tražiti DivX korisnička provjera autentičnosti za prikaz DivX DRM datoteka.

- 1 Pritisnite **Home (Početno)** za pristup početnom izborniku.
- 2 Pomoću gumba za navigaciju pomaknite se do opcije **POSTAVLJANJE** i pritisnite **OK (U redu)**.
- 3 Pomoću gumba za navigaciju pomaknite se do postavke **OPCIJA** i pritisnite **OK (U redu)**.
- 4 Pomoću gumba za navigaciju krećite se do postavke **Smart Share** i pritisnite **OK (U redu)**.
- 5 Pomoću gumba za navigaciju krećite se do opcije **DivX deaktivacija** i pritisnite **OK (U redu)**.
- 6 Za potvrdu odaberite **Da**.

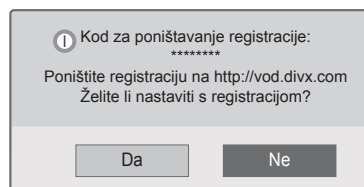

- 7 Kada završite, pritisnite **EXIT (Izlaz)**.

Gledanje fotografija

Možete pregledavati slikovne datoteke spremljene na USB memoriju. Prikazi na zaslonu mogu se razlikovati ovisno o modelu.

- 1 Pritisnite **Home (Početno)** za pristup početnom izborniku.
- 2 Pomoću gumba za navigaciju pomaknite se do postavke **Smart Share** i pritisnite **OK (U redu)**.
- 3 Pomoću gumba za navigaciju pomaknite se do uređaja koji želite i pritisnite **OK (U redu)**.
- 4 Pomoću gumba za navigaciju pomaknite se do postavke **Popis slika** i pritisnite **OK (U redu)**.
- 5 Pomoću gumba za navigaciju pomaknite se do mape/datoteke koju želite i pritisnite **OK (U redu)**.
- 6 Pregledavajte fotografije korištenjem sljedećih izbornika/gumba.



| Gumb | Opis |
|--------------------|--|
| Gumb za navigaciju | Pomicanje kroz datoteku. |
| OK (U redu) | Prikazuje označenu datoteku. |
| P ^ v | Prelazak na prethodnu ili sljedeću stranicu. |
| Crveni gumb | Promijenite uređaj: Promjena ulaza. |
| Zeleni gumb | Idi u izvornu mapu. |
| Žuti gumb | Idi u višu mapu. |

- 7 Sljedeće opcije su dostupne tijekom pregledavanja slika.



| Opcija | Opis |
|--|--|
| Dijaprojekcija | Pokretanje ili zaustavljanje dijaprojekcije. Sve fotografije spremljene u trenutnoj mapi prikazuju se tijekom dijaprojekcije. Za postavljanje brzine dijaprojekcije odaberite Opcija. |
| BGM (pozadinska glazba) | Uključivanje ili isključivanje pozadinske glazbe. Za postavljanje mape s pozadinskom glazbom odaberite Opcija. |
| Zaokreni | Zakretanje fotografije u smjeru kazaljke na satu (90°, 180°, 270°, 360°). <div style="border: 1px solid black; padding: 5px; margin-top: 10px;"> <p>! NAPOMENA</p> <ul style="list-style-type: none"> • Podržana veličina fotografije je ograničena. Fotografiju ne možete zakretati ako je razlučivost širine zakrenute fotografije veća od podržane razlučivosti. </div> |
| | Prikazuje fotografiju u punoj ili originalnoj veličini. |
| ENERGY SAVING (Ušteda energije) | Povećava ili smanjuje svjetlinu zaslona. |
| 3D | Prikazuje 3D slike. (samo 3D modeli) |
| Opcija | Prikazuje izbornik Opcija (Pogledajte stranicu72). |
| Sakrij | Skrivanje prozora s opcijama. Za prikaz opcija pritisnite OK (U redu) . |
| Izlaz | Prelazak na zaslon prethodnog izbornika. |

Opcije Brzog izbornika za popis slika

- 1 Pritisnite **Q. MENU (Brzi izbornik)**.
Prikazat će se skočni prozor.
- 2 Pomoću gumba za navigaciju pomaknite se do opcije i pritisnite **OK (U redu)**.
- 3 Pomoću gumba za navigaciju pomaknite se do jedne od sljedećih opcija i pritisnite **OK (U redu)**.

Postavke pregleda slika.

| Opcija | Opis |
|-------------|---|
| Brz. slajda | Odabir brzine dijaprojeksijske (Brzo, Srednje, Sporo). |
| BGM | Odabir mape s glazbom za pozadinsku glazbu. Odaberite opciju Ponoviti ili Nasumično. ! NAPOMENA • Mapu s glazbom ne možete promijeniti dok svira pozadinska glazba. |

**NAPOMENA**

- Vrijednosti opcija koje su promijenjene u popisu slika ne utječu na popis filmova i popis glazbe.
- Vrijednosti opcija koje su promijenjene u popisu slika ili popisu glazbe utječu na popis slika i popis glazbe, ali ne i na popis filmova.

Postavke videozapisa.

Omogućava izmjenu postavki videozapisa (pogledajte "Postavke SLIKE").

Postavke zvuka.

Omogućava izmjenu postavki zvuka (pogledajte "Postavke ZVUKA").

Slušanje glazbe

- 1 Pritisnite **Home (Početno)** za pristup početnom izborniku.
- 2 Pomoću gumba za navigaciju pomaknite se do postavke **Smart Share** i pritisnite **OK (U redu)**.
- 3 Pomoću gumba za navigaciju pomaknite se do uređaja koji želite i pritisnite **OK (U redu)**.
- 4 Pomoću gumba za navigaciju pomaknite se do postavke **Popis glazbe** i pritisnite **OK (U redu)**.
- 5 Pomoću gumba za navigaciju odaberite željenu mapu ili datoteku i pritisnite **OK (U redu)**.
- 6 Reproducirajte glazbu pomoću sljedećih izbornika/gumba.

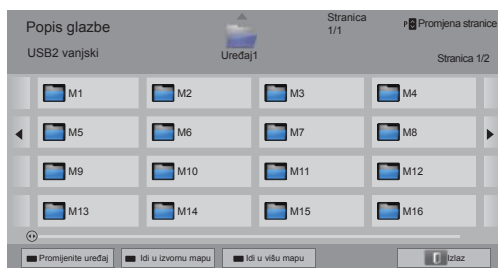

| Gumb | Opis |
|--------------------|---|
| Gumb za navigaciju | Kretanje kroz datoteke. |
| OK (U redu) | Reproducira istaknutu datoteku. |
| P ^ v | Prelazak na prethodnu ili sljedeću stranicu. |
| Crveni gumb | Promijenite uređaj: Promjena ulaza. |
| Zeleni gumb | Idi u izvornu mapu. |
| Žuti gumb | Idi u višu mapu. |
| Plavi gumb | Otvaranje programa za reprodukciju glazbe. Omogućen je tijekom reprodukcije glazbe. |

- 7 Upravljajte reprodukcijom pomoću jednog od sljedećih gumba.



| Gumb | Opis |
|--|--|
| ■ | Zaustavlja reprodukciju. |
| ▶ | Reproducira glazbenu datoteku. |
| | Zaustavlja ili nastavlja reprodukciju. |
| ◀◀ | Prelazi na prethodnu datoteku. |
| ▶▶ | Prelazi na sljedeću datoteku. |
| <> | Označava pokazivač. |
| ENERGY SAVING (Ušteda energije) | Povećava ili smanjuje svjetlinu zaslona. |
| Q.MENU (Brzi izbornik) | Prikazuje izbornik Opcija (Pogledajte stranicu 74). |
| BACK (Na-trag) | Skrivanje prozora s opcijama. Za prikaz opcija pritisnite OK (U redu) . |
| EXIT (Izlaz) | Prelazak na zaslon prethodnog izbornika. |

Savjeti za reprodukciju glazbenih datoteka

- Ova jedinica ne podržava ID3 oznaku koja je uložena u MP3 datoteke.

Opcije Brzog izbornika za popis glazbe

- 1 Pritisnite **Q. MENU (Brzi izbornik)**. Prikazat će se skočni prozor.
- 2 Pomoću gumba za navigaciju pomaknite se do opcije i pritisnite **OK (U redu)**.
- 3 Pomoću gumba za navigaciju pomaknite se do jedne od sljedećih opcija i pritisnite **OK (U redu)**.

**NAPOMENA**

- Vrijednosti opcija koje su promijenjene u popisu filmova ne utječu na popis slika i popis glazbe.
- Vrijednosti opcija koje su promijenjene u popisu slika i popisu glazbe utječu na popis slika i popis glazbe.

Postavke reprodukcije zvuka.

Odaberite opciju Ponoviti ili Nasumično.

Postavke zvuka.

Omogućava izmjenu postavki zvuka (pogledajte "Postavke ZVUKA").

**NAPOMENA**

- Televizor neće reproducirati datoteke sa zaštitom od kopiranja.
- Ako se televizor ne koristi neko vrijeme tijekom reprodukcije, prikazat će se okvir s informacijama kao čuvar zaslona kako bi se spriječilo urezivanje slika. Za povratak na zaslon s popisom glazbe pritisnite **OK (U redu)**.

Naziv datoteke**Protteklo vrijeme/Trajanje**

Funkcija Medijska veza

Program Medijska veza omogućuje vam povezivanje s aplikacijom Plex Media Server. Plex Media Server možete besplatno preuzeti s adrese www.plexapp.com. Ona omogućuje reprodukciju medijskih datoteka i preuzimanje Plex aplikacija. Plex aplikacije preuzimaju se na vaše računalo i ne zauzimaju prostor na TV-u.



NAPOMENA

- Preporučujemo da na svoje Mac ili Windows računalo instalirate PLEX Media Server 0.9.1.14 ili noviju verziju. (Instalacijsku datoteku možete preuzeti na <http://www.plexapp.com/medialink>)
- Grafičko korisničko sučelje prikazuje se na engleskom. Prijenos podataka nije moguć kada koristite sljedeće jezike: tajski, arapski, perzijski, hebrejski, kurdski.
- Kada koristite programski dodatak za video datoteke, prvotno spremanje u međumemoriju može potrajati ako TV ne podržava reprodukciju te vrste datoteke te valja napraviti konverziju na računalo. Trajanje konverzije ovisi o performansama računala i propusnosti mreže.
- Prilikom reprodukcije datoteka spremjenih na računalo (filmovi, TV serije, glazba) podržani formati jednaki su onima za DLNA funkciju. Funkcija preskakanja sadržaja nije podržana prilikom reprodukcije glazbe. (Isto vrijedi za DLNA)
- Može doći do problema prilikom reprodukcije HD filmova putem Wi-Fi bežične mreže zbog mogućeg usporavanja.
- Ako koristite ruter, TV možda neće prepoznati računalo zbog postavki rutera. (Na primjer, ako je na nekim ruterima postavljeno prosljeđivanje podataka na više odredišta, TV ne može prepoznati računalo u Wi-Fi mreži.)
- Neki programski dodaci možda neće raditi, ovisno o formatu medija.
- Programski dodaci podložni su promjeni te mogu prestati raditi bez prethodne najave, ako tako odluči davatelj usluga.

Medijska veza

- 1 Vaš televizor mora biti povezan s vašom kućnom mrežom. Putem žičane ili bežične veze. (Pogledajte stranicu 45 do 51).
- 2 PLEX možete preuzeti na adresi <http://www.plexapp.com/medialink>.
 - Dodatne informacije o tome kako ga instalirati, potražite na gore navedenoj web-stranici.
- 3 Kad prvi put pokrenete PLEX, čarobnjak vas vodi kroz korake za postavljanje programa.
 - Informacije o korištenju čarobnjaka potražite na gore navedenoj web-stranici.

Korištenje Medijske veze

- 1 Pritisnite **Home** za pristup početnom izborniku.
- 2 Pomoću gumba za navigaciju pomaknite se do opcije **Medijska Veza** i pritisnite **OK**.
- 3 Prikazuje se mapa Medijske veze na povezanom računalu. Odaberite ikonu za pregled dijeljenih medija u toj kategoriji.



| Opcija | Opis |
|--------|--|
| 1 | Ovo je opis kategorija koje ste postavili na povezanom računalu. |
| 2 | Ovo je popis programskih dodataka za internetske sadržaje. |
| 3 | Promjena redoslijeda u mapi. - Po nazivu poslužitelja: Redanje po nazivu poslužitelja. - Po nazivu stavke: Redanje po nazivu stavke. |
| 4 | Odaberite drugi uređaj. |
| 5 | Pomoću usluge PLEX Online možete instalirati, ukloniti ili ažurirati aplikacije na računalu. |
| 6 | Vraćanje na prethodnu stranicu. |
| 7 | Izlaz iz Medijske veze. |

Gledanje filmova

Medijska veza dohvatit će podatke o dijeljenim filmovima, kako je opisano u nastavku.

- 1 Pritisnite **Home** za pristup početnom izborniku.
- 2 Pomoću gumba za navigaciju pomaknite se do opcije **Medijska Veza** i pritisnite **OK**.
- 3 Pomoću gumba za navigaciju dođite do željenog videozapisa i pritisnite **OK**.

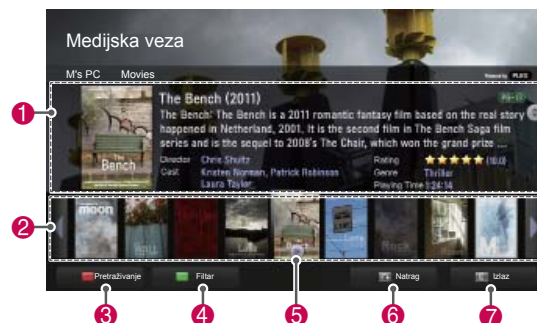

| Opcija | Opis |
|--------|---|
| 1 | Prikaz informacija za odabrani film. |
| 2 | Prikaz sličica dohvaćenih iz filmske datoteke. |
| 3 | Traženje filmova unutar mape. |
| 4 | Prikaz popisa prema odabranom filtru. |
| 5 | Odaberite za reprodukciju filma preko cijelog zaslona. Ako ste već gledali film, možete ga nastaviti gledati od scene na kojoj ste stali. |
| 6 | Vraćanje na prethodnu stranicu. |
| 7 | Izlaz iz Medijske veze. |

Korištenje Glazbene mape

Možete pregledati informacije o glazbenim datotekama postavljenim u glazbenoj mapi te ih slušati.

- 1 Pritisnite **Home** za pristup početnom izborniku.
- 2 Pomoću gumba za navigaciju pomaknite se do opcije **Medijska Veza** i pritisnite **OK**.
- 3 Pomoću gumba za navigaciju pomaknite se do Glazbene mape i pritisnite **OK**.



| Opcija | Opis |
|--------|--|
| 1 | Redanje glazbenih datoteka u odabranoj mapi prema kategoriji izvođač > album > naziv pjesme. |
| 2 | Odabir mape ili pjesme. |
| 3 | Prikaz izvođača, albuma i informacija za odabranu glazbu. |
| 4 | Traženje glazbenih datoteka unutar mape. |
| 5 | Prikaz popisa prema odabranom filtru. |
| 6 | Vraćanje na prethodnu stranicu. |
| 7 | Izlaz iz Medijske veze. |

Korištenje mape TV emisije

Možete pregledati informacije o emisijama sadržanim u mapi TV emisija te ih gledati.

- 1 Pritisnite **Home** za pristup početnom izborniku.
- 2 Pomoću gumba za navigaciju pomaknite se do opcije **Medijska Veza** i pritisnite **OK**.
- 3 Pomoću gumba za navigaciju pomaknite se do mape TV emisija i pritisnite **OK**.

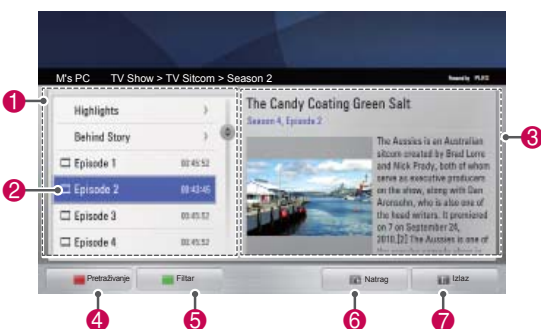

| Opcija | Opis |
|--------|---|
| 1 | Redanje datoteka TV programa u odabranoj mapi prema kategoriji emisija > sezona > nastavak. |
| 2 | Odabir mape ili emisije. |
| 3 | Prikaz informacija za odabranu emisiju. |
| 4 | Traženje TV programa u mapi. |
| 5 | Prikaz popisa prema odabranom filtru. |
| 6 | Vraćanje na prethodnu stranicu. |
| 7 | Izlaz iz Medijske veze. |

Instaliranje programskih dodataka

Medijska veza omogućuje vam instaliranje programskih dodataka za pregled medijskih sadržaja s interneta.

- 1 Pritisnite **Home** za pristup početnom izborniku.
- 2 Pomoću gumba za navigaciju pomaknite se do opcije **Medijska Veza** i pritisnite **OK**.
- 3 Pritisnite žuti gumb za odabir PLEX online.

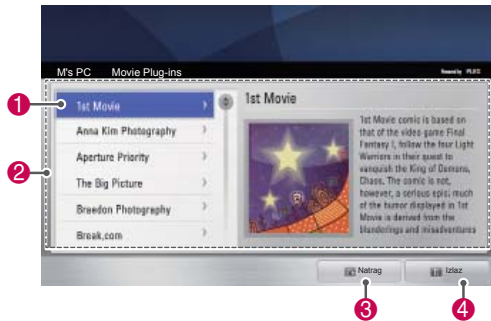

| Opcija | Opis |
|--------|--|
| 1 | Pomaknite kursor do programskog dodatka za pregled informacija o programskom dodatku s desne strane. Programski dodaci već su instalirani: Možete ih pokrenuti, ažurirati ih, ponovno ih instalirati ili ih ukloniti. Programski dodaci još nisu instalirani: Možete ih instalirati. Nakon što instalirate programske dodatke, možete ih pokrenuti tako da odaberete programski dodatak za video, glazbu ili slike u Medijskoj vezi na glavnom zaslonu. |
| 2 | Popis programskih dodataka dostupnih za instalaciju. |
| 3 | Vraćanje na prethodnu stranicu. |
| 4 | Izlaz iz Medijske veze. |

DVR funkcija

(Funkcija je dostupna na ograničenom broju modela u odabranim državama. DVR-ready modeli opremljeni su tipkom REC (Snimanje) na daljinskom upravljaču.)

Mjere opreza pri korištenju USB uređaja



NAPOMENA

- Prepoznati se može samo USB memorija.
- Ako USB memoriju priključite putem USB čvorišta, uređaj neće biti prepoznat.
- USB memorija koja koristi program za automatsko prepoznavanje možda neće biti prepoznata.
- USB memorija koja koristi vlastiti upravljački program možda neće biti prepoznata.
- Ako postoji nekoliko particija ili čitača kartica, istovremeno se mogu prepoznati najviše četiri memorijske kartice.
- Brzina prepoznavanja USB memorije može se razlikovati od uređaja do uređaja.
- Nemojte isključivati televizor niti vaditi USB memoriju dok priključena USB memorija radi. Kada se memorija iznenada izvadi ili isključi, datoteke pohranjene u USB memoriju mogu se oštetiti.
- Priključite napajanje na USB memoriju ako joj je potrebno vanjsko napajanje. Ako to ne učinite, memorija možda neće biti prepoznata.
- USB memorija s kabelom USB proizvođača. U slučaju povezivanja nekim drugim kabelom ili kabelom prekomjerne dužine, uređaj se možda neće prepoznati.
- Neke USB memorije možda neće biti podržane i možda neće ispravno raditi.
- Televizor prikazuje maksimalno 128 znakova iz naziva datoteka.
- Napravite sigurnosnu kopiju važnih datoteka jer se podaci na USB memoriji mogu oštetiti. Za upravljanje podacima odgovoran je kupac i zbog toga proizvođači ne pokrivaju oštećenja podataka.
- Preporučeni kapacitet za USB tvrdi disk iznosi 40 GB ili više te 1 TB ili manje.
- Svi uređaji s većim kapacitetom od preporučenog možda neće pravilno funkcionirati.
- Reprodukcijska brzina putem USB veze koja ne podržava velike brzine možda neće ispravno

funkcionirati.

- Podržane su i one USB memorije koje prethode standardu USB 2.0. One, međutim, možda neće ispravno funkcionirati na popisu filmova.
- Održavajte stabilnost vanjskog tvrdog diska pomoću alata za mjerenje radnih karakteristika tvrdog diska kako biste osigurali nesmetani rad diska.
- Alat za mjerenje radnih karakteristika tvrdog diska provjerava radni učinak tvrdog diska, odnosno brzinu čitanja/pisanja, vrijeme pristupa, stabilnost. U slučaju da želite koristiti ovaj jednostavni alat za mjerenje radnih karakteristika tvrdog diska, možete ga potražiti i preuzeti na web-stranici.
- DVR USB tvrdi disk podržava samo vrste diskova sa solid state pogonom ili tvrde diskove. (USB memorija nije podržana.)
- Solid state pogon ima ograničeni broj ciklusa pisanja/brisanja. Za ovaj proizvod preporučuje se tvrdi disk.

Timeshift (PAUZA I PONOVA REPRODUKCIJA TELEVIZIJE UŽIVO)

Ova funkcija omogućava uređaju da automatski snimi program koji se emitira na televiziji te da ga spremi za pregled u bilo kojem trenutku.

Uz uključenu funkciju Timeshift, u svakom trenutku možete zaustavljati i premotavati uobičajeni televizijski program bez da propustite sadržaj koji se emitira uživo. Timeshift i Snimanje možda neće raditi ako je snaga signala slaba.

Ova funkcija radi samo nakon pokretanja USB uređaja.

Priključivanje USB memorije

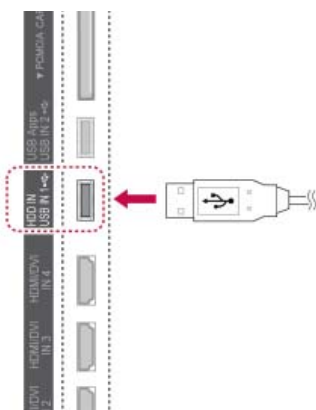

- 1 Priključite USB uređaj u **USB IN 1/HDD IN** priključke na bočnoj strani televizora.
- 2 Za korištenje USB uređaja (preko 40 GB) za DVR izvršite pokretanje USB uređaja.



NAPOMENA

- Inicijalizira tvrdi disk koji je priključen na USB ulaz kao disk za DVR.
- Aktivira se samo kada je priključen USB tvrdi disk dostupan za DVR.
- Kada se izvrši Pokretanje USB uređaja, brišu se svi podaci spremljeni na USB uređaju.
- Tijekom izvršavanja naredbe Pokretanje USB uređaja nemojte uklanjati USB uređaj. To može uzrokovati pogrešku na televizoru i uređaju za spremanje podataka.

Pokretanje USB uređaja

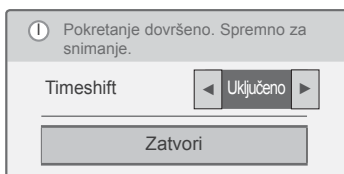
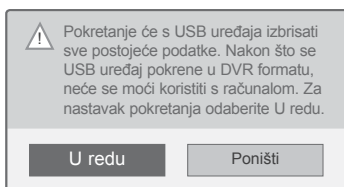
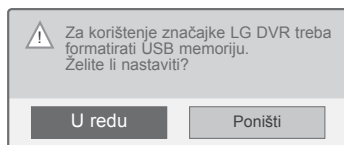

- 1 Priključite neformatirani USB za DVR i pritisnite **REC (Snimanje)** za pokretanje USB uređaja.
- 2 Pomoću gumba za navigaciju pomaknite se do opcije **U redu** i pritisnite **OK (U redu)**.
- 3 Pomoću gumba za navigaciju pomaknite se do postavke **Uključeno** ili **Isključeno** i pritisnite **OK (U redu)**.



NAPOMENA

- Kada se pokretanje dovrši, prikazat će se skočna obavijest o dovršetku i priključeni USB tvrdi disk bit će dostupan za DVR.
- Vrijeme pokretanja može se razlikovati ovisno o kapacitetu USB uređaja.
- Računalo ne prepoznaje pokrenuti USB uređaj.
- Ako se priključi USB uređaj manji od 40 GB, značajka Pokretanje USB uređaja neće se aktivirati.
- Maksimalna podržana veličina vanjskog tvrdog diska za sigurnosno kopiranje iznosi 1 TB.

Promjena načina rada Timeshift tijekom korištenja DVR-a

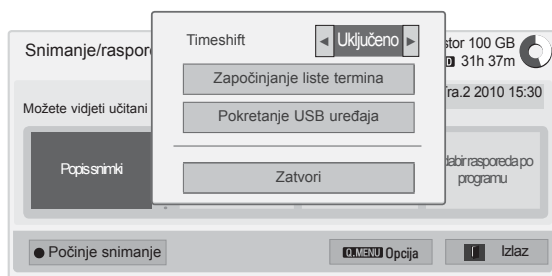

- 1 Nakon priključivanja USB uređaja pritisnite gumb **OK (U redu)**.
- 2 Pritisnite žuti gumb kako bi se prikazao izbornik s opcijama za DVR, a zatim pritisnite **Q.MENU (Brzi izbornik)**.
- 3 Pomoću gumba za navigaciju pomaknite se do opcije **Način rada Timeshift** i pritisnite **OK (U redu)**.
- 4 Pomoću gumba za navigaciju pomaknite se do opcije **Uključeno** ili **Isključeno** i pritisnite **OK (U redu)**.
- 5 Kada ste gotovi, pritisnite **EXIT (Izlaz)**.
Kada se vratite na prethodni izbornik, pritisnite **BACK (Natrag)**.

| Izbornik | Opis |
|-------------------------------------|---|
| Popis snimki | Pomicanje na Popis snimki . |
| Raspored | Pomicanje na Raspored . |
| Odabir rasporeda po datuma | Pomicanje na Raspored . |
| Odabir rasporeda po programu | Postavljanje programiranog snimanja prema vodiču kroz programe. |

Ponovno pokretanje USB uređaja tijekom korištenja DVR-a

- 1 Nakon priključivanja USB uređaja pritisnite gumb **OK (U redu)**.
- 2 Pritisnite žuti gumb kako bi se prikazao izbornik s opcijama za DVR i pritisnite **Q.MENU (Brzi izbornik)**.
- 3 Pomoću gumba za navigaciju pomaknite se do **Pokretanja USB uređaja** i pritisnite **OK (U redu)**.
- 4 Kada ste gotovi, pritisnite **EXIT (Izlaz)**.
Kada se vratite na prethodni izbornik, pritisnite **BACK (Natrag)**.

Timeshift napredak

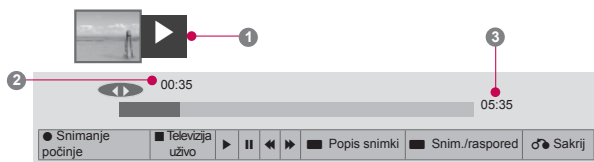

- 1 Nakon priključivanja USB uređaja pritisnite gumb **OK (U redu)**.
- Čim se funkcija Timeshift aktivira, na dnu zaslona prikazuje se traka napretka koja prikazuje aktualni status snimanja.
- Pritisnite gumb **BACK (Natrag)** kako biste sakrili 'traku napretka' ili pritisnite gumb **OK (U redu)** za prikaz 'trake napretka'.
- Ova funkcija ostaje aktivna i u slučaju da dođe do promjenaprograma prilikom korištenja funkcije Timeshift.

'Traka napretka'?

Ova funkcija označava koja je vrsta Timeshift pregleda moguća, kao i trenutni položaj na zaslonu i položaj za emitiranje uživo.

- 1 Pregled
 - 2 Trenutna lokacija i vrijeme napretka tijekom reprodukcije
 - 3 Ukupno vrijeme napretka funkcije Timeshift
- ▶ Reprodukcija
 - ⏮ Premotavanje unaprijed
 - ⏪ Premotavanje unatrag
 - ⏸ Pauza
 - ⏩ Izravni prikaz +
 - ⏭ Izravni prikaz -
 - ⏮ Za jedan zaslon
 - ⏪ Spora reprodukcija

! NAPOMENA

- Kako biste uštedjeli prostor na tvrdom disku, ništa se neće spremiti ako nema signala.
- Timeshift funkciju je moguće koristiti maksimalno 2 sata.
- Za snimanje ne možete promijeniti program niti ulazni signal.
- Pokretanje tvrdog diska prilikom uključivanja može potrajati do maksimalno 3 minute.
- Snimanje ili reprodukcija možda se neće pokrenuti za program koji je zaštićen autorskim pravima.
- Vrijeme izravnog snimanja postavljeno je na 3 sata, a maksimalno podržano vrijeme je 5 sati.
- Sličica se stvara svake 3 minute za snimke duže od 18 minute te svake 1 do 3 minute za snimke kraće od 18 minuta.
- Na jednom zaslonu može se napraviti do 6 sličica.
- DVR je dostupan na DTV kanalima.
- Radijski programi, satelitski programi te neki od kodiranih programa možda se neće moći snimati.
- DTV programe možete snimati i u njima uživati u 3D tehnologiji.

Reprodukcija tijekom korištenja značajke

Timeshift

Tijekom Timeshift reprodukcije dostupne su sljedeće opcije.

Upotreba daljinskog upravljača

Privremeno spremljeni dio možete reproducirati na različite načine dok se koristi značajka Timeshift.

| Gumb | Opis |
|-----------------------------------|--|
| ◀ ▶ | Tijekom reprodukcije više puta pritisnite gumb REW (Pre-motavanje unatrag) (◀) ili FF (Pre-motavanje unaprijed) (▶) kako biste ubrzali reprodukciju. - Svakim pritiskom gumba brzina pretraživanja se povećava za jednu razinu (do 4 razine). |
| ⏸ ▶ | Tijekom reprodukcije pritisnite gumb za pauziranje (⏸). - Prikazuje se pauzirani zaslon. - Svakim pritiskom gumba za pauziranje (⏸) na pauziranom zaslonu prikaz će se pomaknuti za jedan kadar (⏸ ▶). - Pritisnite gumb za pauziranje (⏸), a zatim koristite gumb za pre-motavanje unaprijed (▶) kako biste prikazali usporenu reprodukciju (⏸ ▶). |
| < >, OK (U redu) | Kada tijekom reprodukcije pomaknete pokazivač pomoću gumba za navigaciju (< >), a zatim pritisnete gumb OK (U redu), na zaslonu će se izravno reproducirati odgovarajući kadar na kojem se nalazi pokazivač. (↶, ↷) |
| LIVE TV (Televizija uživo) | Za prikaz trenutnog televizijskog programa tijekom reprodukcije pritisnite gumb LIVE TV (Televizija uživo). |

SNIMANJE

Ovu funkciju koristite kada niste u mogućnosti gledati željenu emisiju.

Pokretanje/zaustavljanje snimanja

Možete snimiti i program koji gledate.

Pokretanje snimanja

- 1 Za pokretanje snimanja pritisnite **REC** (Snimanje).

Zaustavljanje snimanja

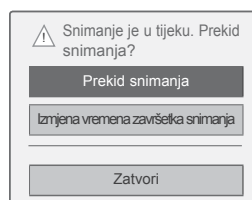

- 1 Za zaustavljanje snimanja pritisnite **REC** (Snimanje).
- 2 Pomoću gumba za navigaciju pomaknite se do opcije **Prekid snimanja** i pritisnite **OK** (U redu).

! NAPOMENA

- Snimanje možete zaustaviti i pritiskom na **zaustavljanje** (■).

Izmijeni vrijeme završetka snimanja

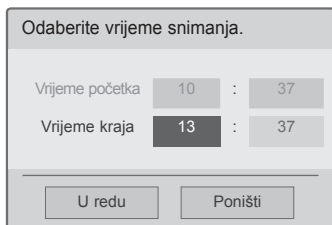
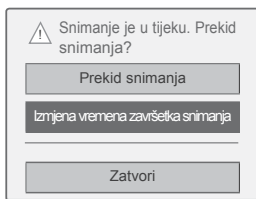

- 1 Pritisnite **REC (Snimanje)** kako biste pokrenuli snimanje.
- 2 Pomoću gumba za navigaciju pomaknite se do opcije **Izmjena vremena završetka snimanja** i pritisnite **OK (U redu)**.
- 3 Pomoću gumba za navigaciju krećite se do opcije za postavljanje vremena završetka i pritisnite **OK (U redu)**.

**NAPOMENA**

- Ako nema dovoljno slobodnog prostora za snimanje, ono se automatski zaustavlja.
- Snimke kraće od 10 sekundi neće se spremiti.
- Dostupno vrijeme za snimanje iznosi maksimalno 5 sati.
- Kako bi se uštedio prostor na disku tijekom snimanja programa koji se emitira, podaci se neće spremiti ako nema signala.
- Funkcija snimanja neće se aktivirati za programe sa zaštitom od kopiranja.
- Prikazano vrijeme može se razlikovati od stvarnog vremena.
- U slučaju da nema signala ili je u tijeku gledanje filma, prikazano vrijeme može se razlikovati od stvarnog vremena.

**UPOZORENJE**

- Emitirani materijal zaštićen je autorskim pravima i reprodukcija određenog materijala dopuštena je samo uz dopuštenje vlasnika autorskih prava.
- Audio i video snimke koje napravite pomoću snimača namijenjene su isključivo vašoj osobnoj upotrebi. Ne smijete ih prodavati, posuđivati niti iznajmljivati drugima.

RASPORED

Ručni mjerač vremena

Ova funkcija služi za jednostavno programiranje snimanja. Postavljeno je vrijeme snimanja.

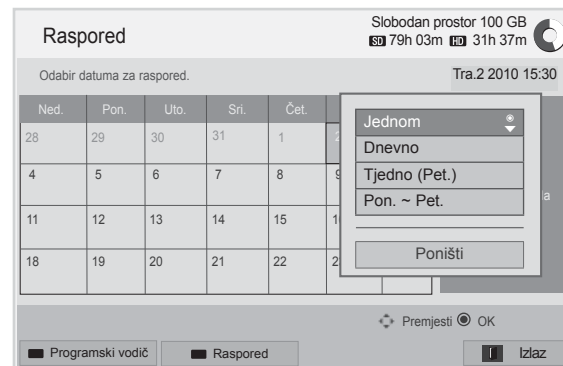
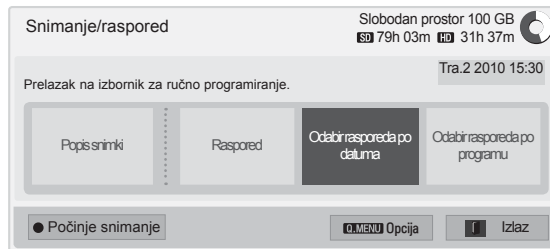

- 1 Nakon priključivanja USB uređaja pritisnite gumb **OK (U redu)**.
- 2 Pritisnite žuti gumb.
- 3 Pomoću gumba za navigaciju pomaknite se do opcije **Odabir rasporeda po datumu** i pritisnite **OK (U redu)**.
- 4 Pomoću gumba za navigaciju pomaknite se i odaberite datum te pritisnite **OK (U redu)**.
- 5 Pomoću gumba za navigaciju pomaknite se i odaberite opciju ponavljanja te pritisnite **OK (U redu)**.
- 6 Pomoću gumba za navigaciju pomaknite se i postavite vrstu rasporeda, vrijeme i program te pritisnite **OK (U redu)**.
- 7 Kada završite, pritisnite **EXIT (Izlaz)**. Kada se vratite na prethodni izbornik, pritisnite **BACK (Natrag)**.

Raspored

Ova se funkcija koristi za prikaz programa programiranog za snimanje. Spremiti možete do 30 programa.

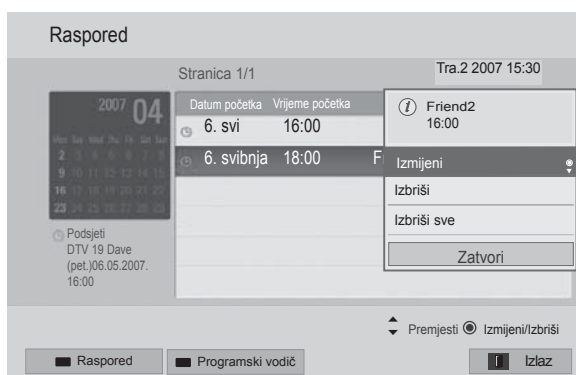
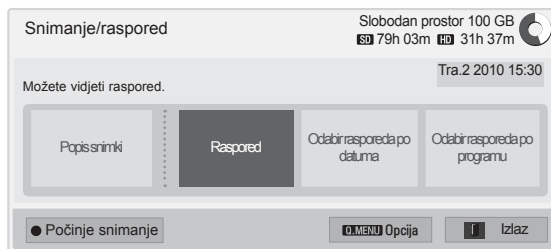

- 1 Nakon priključivanja USB uređaja pritisnite gumb **OK (U redu)**.
- 2 Pritisnite žuti gumb.
- 3 Pomoću gumba za navigaciju pomaknite se do opcije **Raspored** i pritisnite **OK (U redu)**.
- 4 Pomoću gumba za navigaciju odaberite željeni program i pritisnite **OK (U redu)**.
- 5 Kada ste gotovi, pritisnite **EXIT (Izlaz)**.
Kada se vratite na prethodni izbornik, pritisnite **BACK (Natrag)**.

| Izbornik | Opis |
|--------------------|---|
| Izmijeni | Uredite opcije Datum početka/Vrijeme početka/Vrijeme kraja/Naslov/Ponoviti . Za spremanje promijenjenih opcija morate pritisnuti gumb BACK (Natrag) . Ova je značajka onemogućena za rezervirane podsjetnike. |
| Izbrisi | Brisanje odabrane stavke s popisa. |
| Izbrisi sve | Brisanje svih stavki s popisa. |
| Zatvori | Zatvaranje skočnog izbornika. |

Započinjanje liste termina

Ova funkcija poništava raspored.

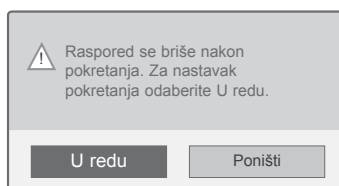
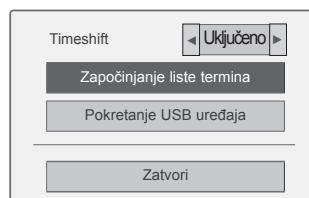

- 1 Nakon priključivanja USB uređaja pritisnite gumb **OK (U redu)**.
- 2 Pritisnite žuti gumb kako bi se prikazao izbornik s opcijama za DVR, a zatim pritisnite **Q.MENU (Brzi izbornik)**.
- 3 Pomoću gumba za navigaciju pomaknite se do opcije **Započinjanje liste termina** i pritisnite **OK (U redu)**.
- 4 Pomoću gumba za navigaciju odaberite **U redu** i zatim pritisnite **OK (U redu)**. Pokrenite funkciju Započinjanje liste termina.
- 5 Kada ste gotovi, pritisnite **EXIT (Izlaz)**.
Kada se vratite na prethodni izbornik, pritisnite **BACK (Natrag)**.

Programski vodič

Ova funkcija služi za jednostavno programiranje snimanja. (Pogledajte "EPG").

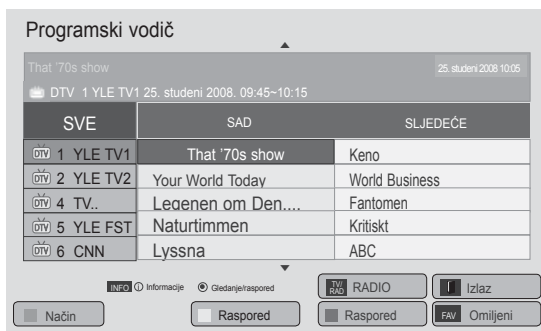
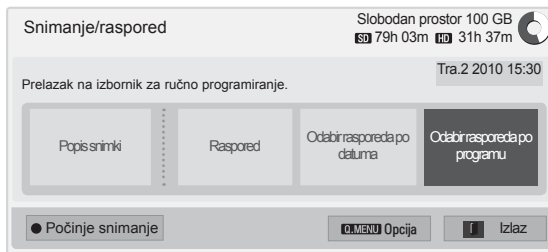

- 1 Nakon priključivanja USB uređaja pritisnite gumb **OK (U redu)**.
- 2 Pritisnite žuti gumb.
- 3 Pomoću gumba za navigaciju pomaknite se do opcije **Odabir rasporeda po programu** i pritisnite **OK (U redu)**.
- 4 Pomoću gumba za navigaciju pomaknite se i odaberite program te pritisnite **OK (U redu)**.
- 5 Kada ste gotovi, pritisnite **EXIT (Izlaz)**.

Kada se vratite na prethodni izbornik, pritisnite **BACK (Natrag)**.

! NAPOMENA

- Programi zaštićeni autorskim pravima ne mogu se snimati.

! Program zaštićen od kopiranja: snimanje nije uspjelo.

- Ako je kvaliteta vanjskog izvora loša, kvaliteta snimke možda neće biti optimalna.
- Maksimalno vrijeme za ručno snimanje je 5 sati, a minimalno 2 minute.
- Ako televizijska postaja pošalje pogrešne informacije o vremenu, programirano snimanje možda neće uspjeti.
- Ako su na programiranom i rezerviranom snimanju postavljeni različiti programi za isto vrijeme, televizor će se uključiti na programu za rezervirano snimanje.
- Ako tijekom snimanja isključite televizor, program koji se snima možda neće biti spremljen. Stoga se preporuča pritisnuti gumb **za zaustavljanje (■)** i provjeriti popis za rezervirano/snimljeno, a zatim isključiti televizor.
- Snimanje se ne može rezervirati za vrijeme kraće od 10 sekundi.
- Kako se naslov i vrijeme programa za snimanje/podsjetnik temelje na informacijama koje odašilje televizijska postaja, oni se mogu razlikovati od stvarnog naslova i vremena, ovisno o emitiranju televizijske postaje.
- Vrijeme snimanja može se razlikovati ovisno o razlučivosti ulaznog signala i kapacitetu USB tvrdog diska.
- Kada rezervirano snimanje treba početi, a televizor je isključen, televizor će uključiti dio koji je potreban za snimanje i nastaviti s rezervacijom.
- Kada rezervirano snimanje treba početi, a u tijeku je izravno snimanje, program koji se trenutno snima će se zaustaviti i spremiti, a zatim će se nastaviti s rezerviranim snimanjem.
- Ako se televizor iskopča ili isključi, rezervirano snimanje neće uspjeti.

SNIMLJENI TV

Možete pregledati kratki popis snimljenih programa.

Programi snimljeni na USB uređaj mogu se reproducirati.

Popis snimki

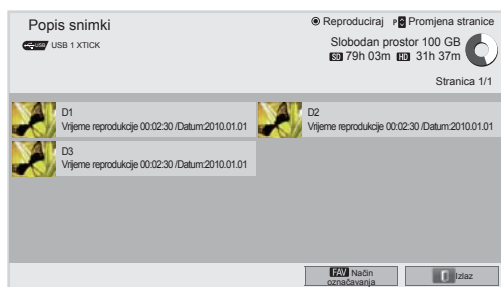
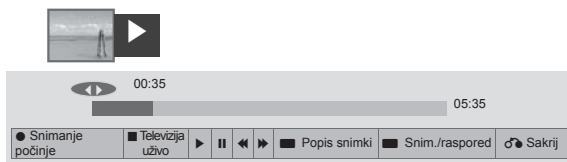

- 1 Nakon priključivanja USB uređaja pritisnite gumb **OK (U redu)**.
- 2 Pritisnite zeleni gumb za odabir **popisa snimki**.
- 3 Pomoću gumba za navigaciju odaberite snimljeni program i pritisnite **OK (U redu)**.
- 4 Kada ste gotovi, pritisnite **EXIT (Izlaz)**.

Kada se vratite na prethodni izbornik, pritisnite **BACK (Natrag)**.

! NAPOMENA

- Ako na disku postoji neispravan sektor, može doći do brisanja dijela ili svih stavki popisa za snimanje.
- Maksimalan broj snimki na popisu za snimanje je 200. Kada broj snimki na popisu za snimanje dođe do 200, više nećete moći snimati sadržaje.
- Kada se reproducira cijela snimka, zaslon će 10 sekundi biti na zaustavljenom prikazu, a zatim će automatski završiti reprodukciju.
- Snimka se može reproducirati i tijekom snimanja/rezerviranog snimanja.
- Tijekom reprodukcije snimke tvrdi disk može proizvesti određenu količinu buke.
- Ta buka nije povezana s radnim karakteristikama i pouzdanošću proizvoda i normalno je da tvrdi disk proizvodi određenu količinu buke.
- Program snimljen na drugom televizoru nije moguće reproducirati u skladu s pravilima za zaštitu autorskih prava. U slučaju da pokušate reproducirati program snimljen na drugom televizoru, prikazat će vam se crni zaslon.

Način označavanja

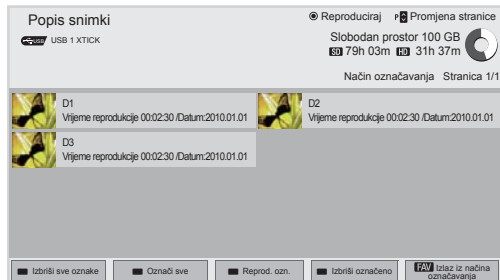

- 1 Nakon priključivanja USB uređaja pritisnite gumb **OK (U redu)**.
- 2 Pritisnite zeleni gumb za odabir **popisa snimki**.
- 3 Pritisnite **FAV (Omiljeni)** kako biste označili željeni snimljeni program.
- 4 Pomoću gumba za navigaciju odaberite željeni snimljeni program.
- 5 Pritisnite žuti gumb za reprodukciju označnog snimljenog programa.

| Gumb | Opis |
|-----------------------|--|
| Crveni gumb | Izbriši sve oznake: mijenja označene snimljene programe u neoznačene snimljene programe. |
| Zeleni gumb | Označi sve: označava sve snimljene programe na popisu. |
| Žuti gumb | Reprod. ozn.: reproducira prve odabrane datoteke. Nakon završetka reprodukcije snimljenog programa automatski se reproducira sljedeći odabrani program. |
| Plavi gumb | Izbriši označeno: briše označene snimljene programe. |
| FAV (Omiljeni) | Izlaz iz načina označavanja. |

Reprodukcija snimljenih programa

Možete reproducirati odabrani program s popisa snimki.



- 1 Nakon priključivanja USB uređaja pritisnite gumb **OK (U redu)**.
- 2 Pritisnite zeleni gumb za odabir **popisa snimki**.
- 3 Pomoću gumba za navigaciju odaberite snimljeni program i pritisnite **OK (U redu)**.
- 4 Pritisnite zeleni gumb za odabir **Opcije** i pritisnite **OK (U redu)**.
- 5 Kada ste gotovi, pritisnite **EXIT (Izlaz)**.













Kada se vratite na prethodni izbornik, pritisnite **BACK (Natrag)**.

| Izbornik | Opis |
|---|---|
| Reprodukcija videozapisa od prethodnog vremena reprodukcije. | Nastavak reprodukcije s mjesta na kojem je zapis prethodno zaustavljen. |
| Reprodukcija od početka | Reprodukcija odabranih snimljenih programa. |
| Preimenuj | Promjena naziva programa. |
| Izbriši | Brisanje programa. |

‘Traka napretka’?

















Ova funkcija označava koja je vrsta pregledavanja snimljenih programa moguća, kao i trenutni položaj na zaslonu i položaj za emitiranje uživo.

- 1 Pregled
- 2 Trenutna lokacija i vrijeme napretka tijekom reprodukcije
- 3 Ukupno vrijeme napretka snimljenog programa

-  Reprodukcija
-  Premotavanje unaprijed
-  Premotavanje unatrag
-  Pauza
-  Izravni prikaz +
-  Izravni prikaz -
-  Za jedan zaslon
-  Spora reprodukcija
-  (Plavi) Pokretanje intervala ponavljanja
-  (Žuti) Pokretanje intervala za uređivanje zapisa
-  (Plavi) Dovršetak intervala ponavljanja
-  (Žuti) Dovršetak intervala za uređivanje zapisa
-  Interval ponavljanja

Upotreba daljinskog upravljača

Tijekom reprodukcije snimljenih programa možete prilagođavati razne metode.

| Gumb | Opis |
|---|---|
|  | Tijekom reprodukcije više puta pritisnite gumb REW (Premotavanje unatrag) () ili FF (Premotavanje unaprijed) () za ubrzavanje. - Svakim pritiskom gumba brzina pretraživanja se povećava za jednu razinu (do 4 razine). |
| Zeleni gumb | Opcija: pritisnite zeleni gumb za unos video i audio postavki za spremljene datoteke. |
| Žuti gumb | Uređivanje zapisa: Pritisnite žuti gumb na početnoj točki na kojoj želite postaviti početak intervala za uređivanje zapisa i još jednom kako biste odredili završnu točku. Za spremanje pritisnite Da. - Početak intervala za uređivanje zapisa prikazuje se kao  , a kraj intervala za uređivanje zapisa kao  na traci napretka snimanja u donjem dijelu zaslona. Početak i kraj intervala za uređivanje zapisa mogu se postaviti u oba smjera. - Nije moguće spremiti interval kraći od 10 sekundi. |
| Plavi gumb | Ponoviti: Pritisnite plavi gumb na početnoj točki na kojoj želite postaviti početak intervala ponavljanja i još jednom kako biste odredili završnu točku. Za poništavanje reprodukcije za interval ponavljanja još jednom pritisnite plavi gumb. - Početak intervala ponavljanja prikazuje se kao  , a kraj intervala ponavljanja kao  na traci napretka snimanja u donjem dijelu zaslona. Početak i kraj intervala ponavljanja mogu se postaviti u oba smjera. - Ne može se postaviti interval kraći od 10 sekundi. - Kada se poništi, interval ponavljanja, on se vraća na običnu reprodukciju sa završne točke intervala. |
|  | Tijekom reprodukcije pritisnite gumb za pauziranje (). - Prikazuje se zaslon sa zaustavljenom slikom. - Svakim pritiskom gumba Pauza () na zaslonu sa zaustavljenom slikom, slika se pomiče kadar po kadar (). - Pritisnite gumb Pauza () i zatim gumb FF (Brzo naprijed) () za usporeno prikazivanje (). - Ako unutar 10 minuta od pauze ne pritisnete niti jedan gumb, reprodukcija se nastavlja. |
| < >, OK (U redu) | Ako tijekom reprodukcije pomaknete pokazivač pomoću navigacijskog (< >) gumba, a zatim pritisnete gumb OK (U redu), na zaslonu se automatski reproducira odgovarajući zaslon na kojem se nalazi pokazivač. ( , ) |
| 3D | Koristi se za gledanje videozapisa u 3D tehnologiji. (Samo 3D modeli) |

Funkcija Elektronički vodič kroz programe (EPG) (u digitalnom načinu rada)

Ovaj sustav ima elektronički vodič kroz programe (EPG) koji omogućava kretanje kroz sve moguće opcije prikaza.

Elektronički vodič kroz programe daje informacije kao što su popisi programa ili vrijeme početka i vrijeme završetka za sve dostupne usluge. U elektroničkom vodiču kroz programe su često dostupne i detaljne informacije o programu (dostupnost i količina tih pojedinosti o programu mogu se razlikovati, ovisno o određenom kanalu). Ova se funkcija može koristiti samo kada televizijske postaje emitiraju EPG informacije. Prije korištenja funkcije EPG treba postaviti sat u izborniku **Vrijeme**.

EPG prikazuje detalje o programu za 8 dana.

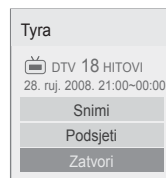

| | |
|--------------------|--|
| OK (U redu) | Snimi: otvara se skočni prozor za postavke snimanja. Podsjeti: rezervirano. |
| ^ v | Odaberite način postavljanja za snimanje pomoću brojača vremena/podsjetnika. |

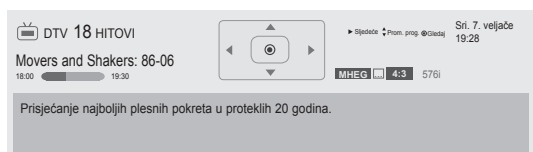

- Pritisnite **INFO** za prikaz informacija o trenutnom programu.

| | |
|-----------------------|--|
| | Prikazuje se s TV ili DTV programom. |
| | Prikazuje se s radijskim programom. |
| | Prikazuje se s MHEG programom. |
| | Prikazuje se s HE-AAC programom. |
| | Format slike emitiranog programa. |
| | Format slike emitiranog programa. |
| | Prikazuje se s programom s teletekstom. |
| | Prikazuje se s programom s titlovima. |
| | Prikazuje se s kodiranim programom. |
| | Prikazuje se s Dolby Digital programom. |
| | Prikazuje se s Dolby Digital PLUS programom. |
| 576i/p, 720p, 1080i/p | Razlučivost emitiranja. |
| | Program s ikonom možda se neće prikazati u načinu rada Monitor izlaz, ovisno o informacijama programa. |
| | Prikazuje se s MHP programom. |
| > | Prikazuje informacije o sljedećem programu. |
| ^ v | Prikazuje ostale informacije o programu. |

Uključivanje/isključivanje elektroničkog vodiča kroz programe

- 1 Pritisnite **GUIDE (Vodič)** za uključivanje ili isključivanje elektroničkog vodiča kroz programe.

Odabir programa

- 1 Pomoću gumba za navigaciju ili gumba **P ^ v** odaberite željeni program.



Način rada vodiča SADA/ SLJEDEĆE

Možete gledati program koji se emitira i jedan program na rasporedu za praćenje.

| Gumb | Opis |
|--|---|
| Crveni gumb | Promjena EPG načina rada. |
| Žuti gumb | Unos načina rada Raspored. (Pogledajte stranicu84) |
| Plavi gumb | Unos načina rada Raspored. (Pogledajte stranicu85) |
| OK (U redu) | Ako je odabrana opcija "SADA", prelazi se na odabrani program, a EPG se isključuje. Kada je odabrano "NEXT" (Sljedeći), prikazuje se skočni prozor za rezervaciju. |
| < > | Odabir opcije SAD ili SLJEDEĆI program. |
| ^ v | Odabir programa. |
| P ^ v | Stranica gore/dolje. |
| GUIDE (Vodič) BACK (Na-trag) EXIT (Izlaz) | Isključivanje elektroničkog vodiča kroz programe. |
| TV/RAD (TV/ Radio) | |
| INFO | |
| FAV (Omiljeni) | Promjena načina rada Omiljeni. |

Način rada 8-dnevnog vodiča

| Gumb | Opis |
|--|--|
| Crveni gumb | Promjena EPG načina rada. |
| Zeleni gumb | Unos načina postavljanja datuma. |
| Žuti gumb | Unos načina rada Raspored. (Pogledajte stranicu84) |
| Plavi gumb | Unos načina rada Raspored. (Pogledajte stranicu85) |
| OK (U redu) | Ako je odabrana opcija "Trenutni program", prelazi se na odabrani program, a EPG se isključuje. Ako je odabrana opcija "Budući program", prikazuje se skočni prozor za rezervaciju. |
| < > | Odabir programa. |
| ^ v | Odabir programa. |
| P ^ v | Stranica gore/dolje. |
| GUIDE (Vodič) BACK (Na-trag) EXIT (Izlaz) | Isključivanje elektroničkog vodiča kroz programe. |
| TV/RAD (TV/ Radio) | |
| INFO | |
| FAV (Omiljeni) | Promjena načina rada Omiljeni. |

Način promjene datuma

| Gumb | Opis |
|---|---|
| Zeleni gumb | Isključivanje načina rada Postavljanje datuma. |
| v | |
| BACK (Na-trag) | Promjena u odabrani datum. |
| OK (U redu) | Odabir datuma. |
| < > | Isključivanje elektroničkog vodiča kroz programe. |
| GUIDE (Vodič) EXIT (Izlaz) | |

Okvir s proširenim opisom

| Gumb | Opis |
|---|--|
| INFO | Uključivanje ili isključivanje detaljnih podataka. |
| ^ v | Tekst gore/dolje. |
| < > | Odaberite način postavljanja za snimanje pomoću brojača vremena/podsjetnika. |
| GUIDE (Vodič) EXIT (Izlaz) | Isključivanje elektroničkog vodiča kroz programe. |

3D SLIKA

(samo 3D modeli)

3D tehnologija

Ovaj televizor može prikazivati slike u 3D formatu putem 3D prijenosa ili kad je televizor priključen na kompatibilni uređaj kao što je Blu-ray 3D uređaj. Gledatelj treba nositi odgovarajuće 3D naočale kako bi vidio sliku u 3D formatu.



UPOZORENJE

- Prilikom gledanja 3D videozapisa preporučujemo udaljenost od najmanje dvije dijagonalne duljine televizora.
- Za gledanje 3D televizije morate staviti 3D naočale. Za najbolje rezultate trebali biste nositi 3D naočale tvrtke LG. 3D slike možda se neće dobro prikazati ako koristite 3D naočale drugog proizvođača. Upute o korištenju 3D naočala potražite u priručniku za 3D naočale.
- Preporuča se da prilikom gledanja 2D prikaza skinete 3D naočale. Ako 2D prikaz gledate s 3D naočalama, slika može biti iskrivljena.
- Gledanje 3D slika iz velike blizine ili njihovo dugotrajno gledanje može oštetiti vid.
- Dugotrajno gledanje televizije ili igranje igara koje sadrže 3D sliku 3D naočalama može izazvati pospanost, glavobolju, umor ili zamor očiju. Ako imate glavobolju ili se osjećate umorno ili pospano, prekinite s gledanjem televizije i odmorite se.
- Trudnice, starije osobe, srčani bolesnici ili osobe koje često osjećaju pospanost ne bi trebale gledati 3D televiziju.
- Prilikom gledanja nekih 3D slika možda ćete se pokušati sagnuti kako biste izbjegli prikazanu sliku. Stoga je najbolje da 3D televiziju ne gledate u blizini lomljivih predmeta ili blizu predmeta koji se lako mogu prevrnuti.
- Djeci mlađoj od 5 godina nemojte dopustiti gledanje 3D televizije. To može utjecati na razvoj vida.
- Upozorenje zbog napada uzrokovanog previelikom izloženošću svjetlu:
Neki gledatelji mogu doživjeti napad epilepsije prilikom izlaganja određenim čimbenicima, uključujući bljeskajuća svjetla ili slike na televiziji ili u videoigrama. Ako vi ili netko iz vaše

obitelji ima povijest epilepsije ili napada, posavjetujte se s liječnikom prije gledanja televizije u 3D formatu.

Neki simptomi se mogu javiti u neodređenim uvjetima i ako prije nije bilo napada. Ako primijetite neki od sljedećih simptoma, odmah prestanite gledati televiziju u 3D formatu i posavjetujte se s liječnikom: vrtoglavica ili slabost, vizualni prijelaz ili promjene vida, nestabilnost vida ili lica, primjerce trzanje oka ili mišića, nesvjesne radnje, gubitak svijesti, zbunjenost ili dezorijentiranost, gubitak osjećaja za smjer, grčevi ili mučnina. Roditelji bi trebali paziti na djecu, uključujući i tinejdžere, te na pojavu ovih simptoma jer su djeca osjetljivija na posljedice gledanja 3D televizije.

- Opasnost od fotosenzitivne epilepsije može se smanjiti sljedećim postupcima.
 - » Prilikom gledanja 3D televizije uzimajte česte stanke.
 - » Osobe kojima vid nije jednak na oba oka mogu gledati televiziju nakon poduzimanja mjera korekcije vida.
 - » Gledajte televiziju tako da su vaše oči u razini s 3D zaslonom i nemojte sjediti preblizu televizora.
 - » Ne gledajte 3D slike kada ste umorni ili bolesni te izbjegavajte dugotrajno gledanje 3D slike.
 - » 3D naočale koristite isključivo za gledanje 3D slike na 3D televizoru.
 - » Neki gledatelji osjećat će dezorijentiranost nakon gledanja 3D televizije. Stoga biste nakon gledanja 3D televizije, a prije kretanja, trebali malo pričekati dok vam se ne vrati svijest o trenutnim uvjetima.

! NAPOMENA

(Samo 42/47/55LW75**, 42/47/55LW77**, 47/55LW95** 72LZ97**)

- Nakon uključivanja televizora bit će potrebno nekoliko sekundi da se televizor kalibrira.
- Ako se između televizora i 3D naočala nalazi prepreka, 3D slika se neće ispravno prikazati.
- Televizor ne koristite u blizini druge elektroničke opreme i opreme koja koristi infracrveni prijenos.
- Kada digitalnu televiziju gledate u 3D načinu rada, izlazni signali monitora ne mogu se prenijeti SCART kabelom.
- Ako 3D način rada postavite na Uključeno tijekom programiranog snimanja digitalne televizije, izlazni signali monitora ne mogu se prenijeti SCART kabelom te se snimanje ne može izvršiti.
- Ako ležite, možda nećete vidjeti 3D sliku.
- Ako maknete pogled sa zaslona i zatim vratite pogled na 3D program, može proći nekoliko sekundi dok ne vidite 3D sliku.
- Ako se 3D slike gledaju pod fluorescentnom rasvjetom, može doći do treperenja slike na televizoru. U takvim se slučajevima preporučuje prigušenje ili isključivanje rasvjete.

! NAPOMENA

(Samo 32/37/42/47/55LW55**, 32/37/42/47/55LW57**, 32/42/47/55LW65**, 47/55LW98**)

- Kada digitalnu televiziju gledate u 3D načinu rada, izlazni signali monitora ne mogu se prenijeti SCART kabelom.
- Ako 3D način rada postavite na Uključeno tijekom programiranog snimanja digitalne televizije, izlazni signali monitora ne mogu se prenijeti SCART kabelom te se snimanje ne može izvršiti.

Pri uporabi 3D naočala**! UPOZORENJE**

- Ne koristite 3D naočale kao zamjenu za naočale s dioptrijom, naočale za sunce ili zaštitne naočale.
- 3D naočale nemojte spremati na vruća ili hladna mjesta.
- Pazite da predmeti ne padnu na 3D naočale. Nemojte ispustiti ili savijati naočale.
- Kako se leće na 3D naočalama lako mogu izgrebati, čistite ih samo mekom krpom. Kako se leće na naočalama lako mogu izgrebati, istresite prašinu s krpe prije brisanja.
- Može doći do prekida komunikacije ako se stakla nalaze u blizini električnih uređaja koji koriste isti frekvencijski pojas (2.4 GHz), kao što su mikrovalna pećnica ili uređaj za bežični LAN.

Udaljenost prilikom gledanja 3D slike





(Samo 42/47/55LW75**, 42/47/55LW77**, 47/55LW95** 72LZ97**)

Veličina televizora, kut gledanja i druge okolnosti mogu promijeniti udaljenost gledanja i kut gledanja.

| Udaljenost kod gledanja | Maksimalna udaljenost za gledanje |
|-------------------------|-----------------------------------|
| 2 m do 7 m | 10 m |

Gledanje 3D slike

- 1 Pokrenite videozapis u 3D formatu.
- 2 Pritisnite **3D** za gledanje 3D slike.
- 3 Stavite 3D naočale.
- 4 Pomoću gumba za navigaciju pomaknite se do opcije **U redu** i pritisnite **OK (U redu)**.
- 5 Pomoću gumba za navigaciju pomaknite se do željenog oblika i pritisnite **OK (U redu)**.

| Način | Opis |
|--------------------------------|---|
| 2D » 3D | Promijenjeno s 2D prikaza na 3D prikaz. Videozapisi koji su iz 2D pretvoreni u 3D mogu biti manje realistični od onih koji su originalno snimljeni kao 3D videozapisi.  |
| Jedan uz drugi |  |
| Ispod i iznad |  |
| Šahovnica |  |
| Slijedni prikaz kadrova |  |

- 6 Pritisnite gumb **3D** za postavljanje opcija **2D isključeno** ili **3D isključeno**.

| Opcija | Opis |
|----------------------|--|
| 3D -> 2D | Prikazuje slike u 2D bez 3D efekata. |
| 3D isključeno | Prikazuje slike u originalnom formatu. |
| 2D -> 3D | Prikazuje slike u 3D načinu. |
| Poništi | Zatvara skočni prozor. |

Postavljanje 3D slike

- 1 Pritisnite **Mogućnost 3D reprodukcije** dok gledate 3D slike. Prikazat će se skočni prozor.
- 2 Pomoću gumba za navigaciju pomaknite se do jedne od sljedećih opcija i pritisnite **OK (U redu)**.

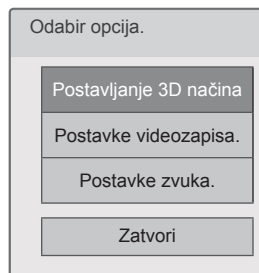

Postavljanje 3D načina

| Opcija (ovisno o modelu) | Opis |
|------------------------------|---|
| Ispravljanje 3D slike | Odaberite Lijevo/desno ili Desno/lijevo . Odaberite zaslon s 3D videozapisom za bolju vidljivost. |
| 3D dubina | Podešava stereoskopski efekt 3D slike pretvoren iz 2D slike. |
| 3D kut gledanja | Pomiče 3D sliku prema naprijed i prema natrag radi prilagodbe 3D perspektivi. |
| 3D optimizacija | Optimizira zaslon za prikaz u 3D formatu prema okruženju. |

Postavke videozapisa.

Omogućava izmjenu postavki videozapisa (Pogledajte "Postavke SLIKE").

Postavke zvuka.

Omogućava izmjenu postavki zvuka (Pogledajte "Postavke ZVUKA").



UPOZORENJE

- Neki izbornici možda neće raditi dok gledate sadržaj u 3D formatu.
- 3D slika se onemogućuje automatski prilikom mijenjanja DTV kanala ili izvora ulaznog signala.
- Slika se možda neće ispravno prikazivati ako 2D slike gledate u načinu rada 3D.
- 3D efekt možete vidjeti kad je za odgovarajući 3D ulazni signal odabran 3D način rada.
- 3D način rada automatski se omogućava za datoteke formata *mpo (datoteke 3D snimke).











NAPOMENA

- Ako odaberete 3D način rada, indikator rada će se automatski isključiti.
- Možete odabrati samo "**Isključeno** ili **Kino**" pomoću gumba **AV MODE (AV način rada)** na daljinskom upravljaču.
- Ušteda energije je onemogućena tijekom 3D prikaza.
- Za vrijeme pregledavanja 3D datoteka ne može se otvoriti početni izbornik.

PRILAGODBA POSTAVKI TELEVIZORA

Izbornik POSTAVLJANJE

- 1 Pritisnite **Home (Početno)** za pristup početnom izborniku.
- 2 Pomoću gumba za navigaciju pomaknite se do izbornika **POSTAVLJANJE** i pritisnite **OK (U redu)**.
- 3 Pomoću gumba za navigaciju pomaknite se do jednog od sljedećih izbornika i pritisnite **OK (U redu)**.
- 4 Pomoću gumba za navigaciju pomaknite se do postavke ili opcije koju želite i pritisnite **OK (U redu)**.
- 5 Kada završite, pritisnite **EXIT (Izlaz)**.

| Izbornik | | Opis |
|---|--------------|---|
|  | POSTAVLJANJE | Postavljanje i uređivanje programa. |
|  | SLIKA | Prilagodba veličine, kvalitete ili efekta slike. |
|  | AUDIO | Prilagodba kvalitete zvuka, efekta ili jakosti zvuka. |
|  | VRIJEME | Postavljanje vremena, datuma ili mjerača vremena. |
|  | ZAKLJUČAJ | Zaključavanje ili otključavanje kanala i programa. |
|  | OPCIJA | Prilagodba općih postavki. |
|  | MREŽA | Određivanje postavki mreže. |
|  | PODRŠKA | Provjera informacija o korisniku. |

Prilagodba postavki

POSTAVLJANJE

- 1 Pritisnite **Home (Početno)** za pristup početnom izborniku.
- 2 Pomoću gumba za navigaciju pomaknite se do opcije **POSTAVLJANJE** i pritisnite **OK (U redu)**.
- 3 Pomoću gumba za navigaciju pomaknite se do opcije **POSTAVLJANJE** i pritisnite **OK (U redu)**.
- 4 Pomoću gumba za navigaciju pomaknite se do postavke ili opcije koju želite i pritisnite **OK (U redu)**.
- Za povratak na sljedeću razinu pritisnite **BACK (Natrag)**.
- 5 Kada završite, pritisnite **EXIT (Izlaz)**.

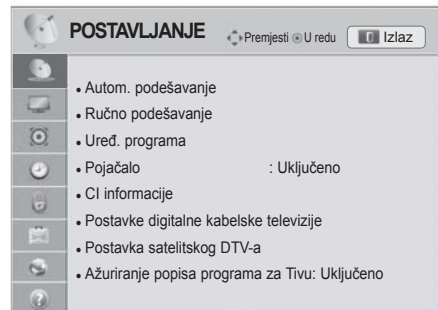

Dostupne postavke programa opisane su u nastavku:

| Postavka | Opis |
|---|--|
| Autom. podešavanje | Prilagođava i sprema sve dostupne programe preko antenskih ili kablskih ulaza ili satelitskih ulaza (Pogledajte stranicu31). |
| Ručno podešavanje | Ručno podešava i sprema željene programe (Pogledajte stranicu36). |
| Uređ. programa | Uređuje programe (Pogledajte stranicu39). |
| Pojačalo | Postavlja na optimiziranu osjetljivosti ovisno od prijema signala. (Pogledajte stranicu40). |
| CI informacije | Omogućava gledanje nekih kodiranih usluga (usluga koje se naplaćuju)(Pogledajte stranicu40). |
| Postavke digitalne kablске televizije (samo u načinima rada Kabel, Kabel i satelit (samo satelitski modeli)) | Postavlja različite opcije za gledanje kablске DTV. (Pogledajte stranicu34). |
| Postavka satelitskog DTV-a (samo u načinima rada Satelit, Antena i satelit, Kabel i satelit, samo za satelitske modele) | Postavlja različite opcije za gledanje satelitske DTV. (Pogledajte stranicu34). |
| Ažuriranje popisa programa za Tivu (Samo u načinima rada Satelit, Antena i satelit, Kabel i satelit, samo za satelitske modele, samo Italija) | Ažurira informacije o promijenjenom popisu programa na temelju informacija o uvjetima emitiranja u zemlji i satelitu. (Pogledajte stranicu35). |

Postavke SLIKE

- 1 Pritisnite **Home (Početno)** za pristup početnom izborniku.
- 2 Pomoću gumba za navigaciju pomaknite se do opcije **POST-AVLJANJE** i pritisnite **OK (U redu)**.
- 3 Pomoću gumba za navigaciju pomaknite se do opcije **SLIKA** i pritisnite **OK (U redu)**.
- 4 Pomoću gumba za navigaciju pomaknite se do željene postavke ili opcije i pritisnite **OK (U redu)**.
- Za povratak na sljedeću razinu pritisnite **BACK (Natrag)**.
- 5 Kada završite, pritisnite **EXIT (Izlaz)**.

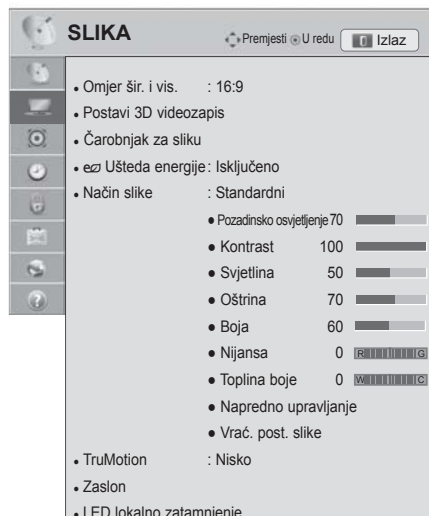

Dostupne postavke slike opisane su u nastavku.

| Postavka | Opis | | | | | | | | |
|--|--|-------------|---|-------------------|---|---------------------------------|--------------------------|-------------------------|--|
| Omjer šir. i vis. | Promjena veličine slike za prikaz u optimalnoj veličini (Pogledajte stranicu41). | | | | | | | | |
| Postavi 3D video (samo 3D modeli) | Postavlja opciju 3D slika. (Pogledajte stranicu92) | | | | | | | | |
| Čarobnjak za sliku | <p>Podešava kvalitetu slike i kalibrira zaslon. Prilagođena opcija spremiće se pod nazivom Stručna1 u Načinu slike.</p> <p>! NAPOMENA</p> <ul style="list-style-type: none"> • Ako koristite Čarobnjaka za sliku, značajka uštede energije će se automatski isključiti. • Za poništavanje promjena koje je unio Čarobnjak za sliku koristite opciju Vrać. post. slike kada je Način slike postavljen na Stručna1. • U načinu rada RGB-PC/HDMI-PC/DVI-PC promijenjene vrijednosti postavki Boja, Nijansa i Oštrina H/V ne primjenjuju se. | | | | | | | | |
| Ušteda energije | <p>Smanjuje potrošnju energije prilagodbom svjetline zaslona.</p> <p>! NAPOMENA</p> <ul style="list-style-type: none"> • Pri podešavanju uštede energije u MHEG/MHP načinu rada, postavka uštede energije se primjenjuje kada MHEG/MHP završi. • Tijekom slušanja kanala radio stanice, odabir opcije 'Isključen zaslon' smanjuje potrošnju energije. • Ako odaberete opciju Automatski ili Maksimum, značajka Pozadinsko osvetljenje neće raditi. <p>Opcija</p> <table border="1"> <tr> <td>Auto</td> <td>Pozadinsko osvetljenje prilagođava se automatski u skladu s okolnim uvjetima kada odaberete opciju Automatski pomoću značajke Inteligentni senzor.</td> </tr> <tr> <td>Isključeno</td> <td>Odaberite ako ova značajka nije potrebna.</td> </tr> <tr> <td>Minimum/Srednja/Maksimum</td> <td>Odabir razine svjetline.</td> </tr> <tr> <td>Isključen zaslon</td> <td>Zaslon se isključuje nakon 3 sekunde. Pritiskom bilo kojeg gumba na daljinskom upravljaču možete ponovno aktivirati zaslon.</td> </tr> </table> | Auto | Pozadinsko osvetljenje prilagođava se automatski u skladu s okolnim uvjetima kada odaberete opciju Automatski pomoću značajke Inteligentni senzor . | Isključeno | Odaberite ako ova značajka nije potrebna. | Minimum/Srednja/Maksimum | Odabir razine svjetline. | Isključen zaslon | Zaslon se isključuje nakon 3 sekunde. Pritiskom bilo kojeg gumba na daljinskom upravljaču možete ponovno aktivirati zaslon. |
| Auto | Pozadinsko osvetljenje prilagođava se automatski u skladu s okolnim uvjetima kada odaberete opciju Automatski pomoću značajke Inteligentni senzor . | | | | | | | | |
| Isključeno | Odaberite ako ova značajka nije potrebna. | | | | | | | | |
| Minimum/Srednja/Maksimum | Odabir razine svjetline. | | | | | | | | |
| Isključen zaslon | Zaslon se isključuje nakon 3 sekunde. Pritiskom bilo kojeg gumba na daljinskom upravljaču možete ponovno aktivirati zaslon. | | | | | | | | |

| Postavka | Opis |
|-------------------------------------|--|
| Način slike | <p>Odabir jedne prethodno postavljene slike ili prilagodba opcija u svakom načinu rada za najbolju izvedbu. Možete prilagoditi i napredne opcije za svaki način rada. Dostupni prethodno postavljeni načini slike ovise o pojedinom televizoru.</p> <div style="border: 1px solid black; padding: 5px;"> <p>! NAPOMENA</p> <ul style="list-style-type: none"> Ako odaberete opciju Inteligentni senzor, značajka uštede energije se automatski prebacuje na Automatski. Ako odaberete opciju Kino, značajka formata slike se automatski prebacuje na Automatski. </div> |
| Način rada (ovisno o modelu) | |
| Inteligentni senzor | Postavlja postavke slike televizora, kao što su kontrast, svjetlina, oštrina, boja ili nijansa, koje se automatski usklađuju s okolnim uvjetima. |
| Jasni | Prilagodba slike za korištenje u trgovini poboljšavanjem kontrasta, svjetline, boje i oštrine. |
| Standard | Prilagodba slike za uobičajenu okolinu. |
| Kino | Optimizacija video slike za kino izgled kako biste mogli uživati u filmovima kao da ste u kinu. |
| Igra | Optimizira sliku za brze igre za osobna računala ili igre. |
| Stručni | <p>Prilagodba detaljnih postavki slike za video stručnjake i uobičajene korisnike.</p> <div style="border: 1px solid black; padding: 5px;"> <p>! NAPOMENA</p> <ul style="list-style-type: none"> ISFccc (ISFccc: Imaging Science Foundation Certified Calibration Control): na ovom televizoru izvršena je kompletna detaljna kalibracija potrebna za dobivanje profesionalnog certifikata koji dodjeljuje Imaging Science Foundation. Korisniku stoje na raspolaganju ISF "dnevni" i "noćni" načini rada koji nastaju tim postupkom kako bi doživio vrhunsko iskustvo koje nudi LG HDTV. Sofisticirana i detaljna kalibracija može se izvršiti u ISFccc načinu rada. Detaljnu kalibraciju mora izvršiti ovlašteni tehničar. Obratite se svom lokalnom zastupniku i raspitajte se kako stupiti u kontakt s ovlaštenim ISF tehničarom. </div> |
| TruMotion | <p>Napredna tehnologija videozapisa koja pruža oštriju sliku s glatkim prijelazima, čak i kada se radi o brzim akcijskim scenama, stvarajući stabilniju strukturu za jasniju sliku. TruMotion podržava sve ulazne signale, ali ne i način rada s računalom.</p> <div style="border: 1px solid black; padding: 5px;"> <p>! NAPOMENA</p> <ul style="list-style-type: none"> Ako omogućite opciju TruMotion, na zaslonu se može prikazati šum. Ako se to dogodi, postavite TruMotion na Isključeno. Ako odaberete Način slike-Igra, postavite opciju TruMotion na Isključeno. </div> |
| Način | |
| Visoko | Omogućava još ugađenije pomicanje slike. |
| Nisko | Omogućava glatko pomicanje slike. Ovu postavku koristite za uobičajeno gledanje. |
| Isključeno | Isključivanje tehnologije TruMotion. |
| Korisnik | De-Judder: podešava šum na zaslonu. De-Blur: prilagođava zaostale slike na zaslonu. |

| Postavka | Opis | |
|---|--|--|
| SCREEN | Prilagodba opcija zaslona osobnog računala. | |
| | Opcija | |
| | Razlučivost | Odabir odgovarajuće razlučivosti prilikom korištenja osobnog računala. |
| | Automatska konfiguracija | Postavljanje televizora tako da automatski optimizira prikaz. |
| | Položaj | Postavlja sliku u ispravan položaj. |
| | Veličina | Prilagodba veličine slike. |
| | Faza | Uklanjanje vodoravnih crta. |
| | Vraćanje postavki | Vraćanje opcija na zadane postavke. |
| LED lok. zatam. (ovisno o modelu) | Nakon analize ulaznog videosignala po područjima zaslona, podešava pozadinsko osvjetljenje radi poboljšanja kontrasta. | |
| | Način | |
| | Isključeno | Isključivanje LED lokalnog zatamnjivanja. |
| | Nisko | Prosvjetljuje sliku i potamnjuje crnu boju korištenjem nježnog lokalnog zatamnjivanja. |
| | Srednje | Potamnjuje crnu boju pomoću jakog lokalnog zatamnjivanja. |
| | Visoko | Čini sliku jasnijom i potamnjuje crnu boju pomoću jakog lokalnog zatamnjivanja. |

Osnovne opcije slike

| Postavka | Opis |
|--|--|
| Pozadinsko osvjetljenje | Prilagodba svjetline zaslona kontrolom pozadinskog osvjetljenja LCD-a. Ako smanjite razinu svjetline, zaslon postaje tamniji, a potrošnja električne energije se smanjuje bez gubitka video signala. <div style="border: 1px solid black; padding: 5px; margin-top: 10px;"> <p>! NAPOMENA</p> <ul style="list-style-type: none"> Ako koristite opciju "Ušteda energije - Isključeno, Minimum, Srednja", značajka Pozadinsko osvjetljenje neće biti dostupna. </div> |
| Kontrast | Povećanje ili smanjenje stupnja video signala. Možete koristiti Kontrast kada je svijetli dio slike zasićen. |
| Svjetlina | Prilagodba osnovne razine signala na slici. |
| Oštrina | Prilagodba razine oštrote rubova između svijetlih i tamnih područja slike. Što je niža razina, slika je manje oštra. |
| Boja | Prilagodba jakosti svih boja. |
| Nijansa | Prilagodba ravnoteže između crvene i zelene. |
| Top. boje | Postavite na višu razinu topline ako želite pojačati tople boje, kao što je crvena, ili na nižu razinu topline, ako želite pojačati hladnije boje, kao što je plava. |
| Napredno upravljanje ili Stručna kontrola | Prilagođava napredne opcije. |
| Vrać. post. slike | Vraća opcije svih načina rada na tvornički zadane postavke. |
| <div style="border: 1px solid black; padding: 10px; margin-top: 10px;"> <p>! NAPOMENA</p> <ul style="list-style-type: none"> Ova funkcija nije dostupna uz opciju "Inteligentni senzor". Boja, oštrina i nijansa ne mogu se prilagoditi u načinu rada RGB-PC/HDMI-PC. Ako odaberete Napredno 1/2, možete odabrati Pozadinsko osvjetljenje, Kontrast, Svjetlina, Oštrina H, Oštrina V, Boja ili Nijansa. </div> | |

Napredne opcije slike (ovisno o modelu)

| Postavka | Opis |
|----------------------------|---|
| Dinamički kontrast | Prilagodba kontrasta i njegovo prilagođavanje svjetlini zaslona. Kada se svijetli dijelovi još više posvijetle, a tamni još više zatamne, slika će se poboljšati. |
| Dinamička boja | Prilagođavanje boja na zaslonu tako da izgledaju življe, bogatije i jasnije. Ova značajka naglašava nijansu, zasićenost i osvjetljenost tako da crvena, plava, zelena i bijela izgledaju življe. |
| Clear White | Bijelo područje zaslona čini svjetlijim i bjelijim. |
| Boja kože | Prepoznaje kožu osoba na videozapisu i prilagođava je kako bi se iskazala prirodna boja kože. |
| Smanjenje buke | Smanjenje buke na zaslonu bez smanjenja kvalitete videozapisa. |
| Super razlučivost | Pružila kristalno čistu sliku poboljšanjem detalja u zamućenim ili nejasnim područjima slike. |
| Smanjenje MPEG šuma | Uklanja šum uzrokovan kompresijom videozapisa. |
| Gama | Možete prilagoditi svjetlinu tamnijih i srednje tamnih područja slike. » Nisko : osvjetljavanje tamnih i srednje tamnih područja. » Srednje : izvorna razina slike. » Visoko : zatamnjenje tamnih i srednje tamnih područja. |
| Zacrtnjenost | Postavljanje razine zacrnjenosti zaslona na odgovarajuću razinu. Ova funkcija dostupna je u sljedećim načinima rada: TV (NTSC-M/J, PAL-M, PAL-N), AV (NTSC-M/J, PAL-M, PAL-N), HDMI ili Komponentni. » Auto : Automatsko postavljanje visoke ili niske razine zacrnjenosti, ovisno o razini ulaznog signala. » Niska : slika zaslona postaje tamnija. » Visoka : slika zaslona postaje svjetlija. |

| Postavka | Opis |
|---------------------------------|--|
| Zaštita očiju | Prilagodba svjetline zaslona kako bi se spriječila pretjerana osvjetljenost. Zatamnjuje izuzetno svijetle slike. Ova je značajka omogućena u značajki "Način slike-Standardni, Igra". |
| Pravo kino | Videozapisi snimljeni u filmu izgledat će prirodno kada se ukloni podrhtavanje. Ovu funkciju kada gledate filmske sadržaje. Funkcija se može koristiti i kada je opcija TruMotion isključena. |
| Skala boja | <p>Napredno upravljanje Maksimalno povećava iskorištenost boje kako bi se povećala kvaliteta boje. » Standardno: prikazuje se standardni spektar boja. » Široko: povećava se broj korištenih boja.</p> <p>Stručna kontrola Prikazuje domenu boje za signal. » Standardno: prikazuje se standardni spektar boja. » Široko: povećava se broj korištenih boja. » EBU: način za prikaz standardnog EBU prostora boja. » SMPTE: način za prikaz standardnog SMPTE prostora boja. » BT709: način za prikaz standardnog BT709 prostora boja.</p> |
| Naglašavanje rubova | Rubove videozapisa prikazuje jasnijima i oštrijima na prirodan način. Ova funkcija dobro radi s vrijednošću oštine UI 60. |
| xvYCC | Ta značajka nije dostupna na svim modelima. Daje bogatije boje. Ova značajka daje punije boje, poput uobičajenog video signala. Ona je omogućena u načinu rada "Način slike - Kino, Stručno" kada signal xvYCC ulazi putem HDMI priključka. |
| Filtar boja | Ova funkcija filtrira određene boje videozapisa. Možete koristiti i RGB filtar kako biste postavili zasićenost i nijansu boje. |
| Stručni obrazac | Ovaj se uzorak koristi za naprednu prilagodbu. Ta je funkcija omogućena u načinu "Način slike - Stručno" kada gledate DTV. |
| Toplina boje | Podešava boju na zaslonu promjenom osnovne bijele boje. a. Gama: odaberite 1.9, 2.2, 2.4 b. Način: 2 točke <ul style="list-style-type: none"> • Uzorak: Unutarnje, Vanjsko • Crveni/zeleni/plavi kontrast, Crvena/zelena/plava svjetlina: raspon podešavanja iznosi -50 do +50. c. Način: 10 točaka IRE <ul style="list-style-type: none"> • Uzorak: Unutarnje, Vanjsko • IRE (Institute of Radio Engineers) jedinica je za prikaz veličine video signala i može se postaviti između vrijednost 10, 20, 30 do 100. Možete podesiti opciju Red, Green ili Blue, već prema postavkama. • Osvjetljenje: ova funkcija prikazuje izračunatu vrijednost osvjetljenosti za 2.2 gama. Željenu vrijednost osvjetljenosti možete unijeti na 100 IRE, a zatim se vrijednost osvjetljenosti za 2.2 gama prikazuje za svakih 10 stupnjeva, od 10 do 90 IRE. • Crvena/zelena/plava: raspon podešavanja iznosi -50 do +50. d. Primjena na sve unose |
| Sustav upravljanja bojom | Ovaj alat koriste stručnjaci za prilagodbu pomoću testnih uzoraka, što ne utječe na ostale boje, ali može se koristiti za selektivni prilagodbu 6 područja boja (crvena/zelena/plava/cijan/grimizna/žuta). Razlike u bojama možda se neće opažati, čak i ako prilagodbu provodite za obične videozapise. Prilagodba crvene/zelene/plave/žute/cijan/grimizne. » Crvena/zelena/plava/žuta/cijan/ružičasta boja: raspon podešavanja iznosi od -30 do +30. » Crvena/zelena/plava/žuta/cijan/ružičasta boja: raspon prilagodbe iznosi od -30 do +30. Ova značajka je onemogućena u RGB-PC i HDMI-PC načinu rada. |



Postavke zvuka

- 1 Pritisnite **Home (Početno)** za pristup početnom izborniku.
- 2 Pomoću gumba za navigaciju pomaknite se do opcije **POSTAVLJANJE** i pritisnite **OK (U redu)**.
- 3 Pomoću gumba za navigaciju pomaknite se do opcije **ZVUK** i pritisnite **OK (U redu)**.
- 4 Pomoću gumba za navigaciju pomaknite se do postavke ili opcije koju želite i pritisnite **OK (U redu)**.
- Za povratak na sljedeću razinu pritisnite **BACK (Natrag)**.
- 5 Kada završite, pritisnite **EXIT (Izlaz)**.



Dostupne postavke zvuka opisane su u nastavku.

| Postavka | Opis |
|--------------------------------|--|
| Autom. glasnoća | Aktivacija značajke Autom. glasnoća kako bi se održala stalna razina jakosti zvuka prilikom promjene kanala. Razina jakosti zvuka možda neće biti stalna zbog različitih uvjeta signala različitih televizijskih postaja. |
| Clear Voice II | Poboljšanje jasnoće ljudskog glasa. Možete podesiti razinu jasnoće kada uključite ovu funkciju. |
| Ravnoteža | Prilagodba ravnoteže između lijevog i desnog zvučnika prema okolnim uvjetima. |
| Način zvuka | Odabir jednog od prethodno postavljenih načina zvuka ili prilagodba opcija u svakom od načina. |
| Način | |
| Standard | Odabir zvuka standardne kvalitete. |
| Glazba | Odaberite ovu opciju kada slušate glazbu. |
| Kino | Odaberite ovu opciju kada gledate filmove. |
| Sport | Odaberite ovu opciju kada gledate sportske programe. |
| Igra | Odaberite ovu opciju kada igrate igre. |
| ! NAPOMENA | <ul style="list-style-type: none"> • Ako kvaliteta ili jakost zvuka nisu na željenoj razini, preporučuje se korištenje odvojenog sustava kućnog kina ili pojačala radi podešavanja različitih korisničkih okruženja. • Ako odaberete "Uključeno" za Clear Voice II, značajka Infinite 3D Surround neće raditi. |
| Opcija | |
| Infinite 3D Surround | Patentirana tehnologija tvrtke LG za obradu zvuka koja daje osjećaj 5.1-kanalnog surround zvuka sa samo dva prednja zvučnika. |
| Visoki tonovi | Kontrola dominantnih izlaznih zvukova. Kada uključite funkciju Visoki tonovi, bolje će se čuti zvuk više frekvencije. |
| Bas | Kontrola blažih izlaznih zvukova. Kada uključite funkciju Bas, bolje će se čuti zvuk niže frekvencije. |
| Vraćanje postavki zvuka | Vraćanje postavki zvuka na zadane postavke. |
| Sound Optimizer | Optimizacija zvuka ovisno o okolini u kojoj je televizor postavljen. |
| Opcija | |
| Uobičajeno | Uobičajeni način rada za zvuk. |
| Tip sa zidnim držačem | Optimizirani način rada zvuka za televizor koji se montira na zid. |
| Tip sa stalkom | Optimizirani način rada zvuka za televizor sa stalkom. |

| Postavka | Opis | | |
|---|---|--|--|
| Digitalni audio izlaz | Ova funkcija omogućava odabir preferiranog digitalnog audio izlaza. Kada je dostupan Dolby Digital, ako odaberete Automatski u izborniku Digitalni audio izlaz, SPDIF (Sony Philips Digital InterFace) izlaz će se postaviti na Dolby Digital. Ako je u izborniku Digitalni audio izlaz odabrana opcija Automatski kada Dolby Digital nije dostupan, SPDIF izlaz bit će PCM (Pulse-code modulation - Modulacija impulsnim kodom). Čak i ako su Dolby Digital i Audio jezik postavljeni za kanal koji emitira samo Dolby Digital Audio, reproducirat će se samo Dolby Digital. | | |
| | Stavka | Audio ulaz | Digitalni audio izlaz |
| | Auto | MPEG Dolby Digital Dolby Digital Plus HE-AAC | PCM Dolby Digital Dolby Digital Dolby Digital |
| PCM | Sve | PCM | |
| TV zvučnik | Uključivanje unutarnjeg zvučnika televizora kada se koristi vanjski Hi-Fi sustav. Zvučnik televizora možete koristiti kao audio izlaz, čak i ako ne postoji video ulaz. | | |
| |  NAPOMENA <ul style="list-style-type: none"> Kada je zvučnik televizora isključen, a Simplink kućno kino je uključeno, zvuk se automatski prebacuje na zvučnik kućnog kina, ali kada je zvučnik televizora uključen, zvuk prolazi kroz zvučnik televizora. Neki izbornici u opciji ZVUK onemogućeni su kada je zvučnik televizora postavljen na Isključeno. | | |
| Način ARC (Audio Return Channel) | Ako koristite vanjski audio uređaj sa značajkom ARC (Audio Return Channel), za izlaz SPDIF-a koristi se samo HDMI kabel velike brzine bez dodatnih optičkih kabela. | | |
| |  NAPOMENA <ul style="list-style-type: none"> Neki HDMI kabele možda ne podržavaju ovaj način rada (preporučuje se HDMI kabel velike brzine). Način ARC radi samo na ulazu HDMI 1 na televizoru. Aktivira značajku SIMPLINK za korištenje ove značajke. | | |
| | Opcija | | |
| Uključeno | Ako je uređaj s ARC značajkom uključen, zvučnik uređaja koristi se automatski ako je omogućena značajka SIMPLINK. | | |
| Isključeno | Čak i ako je uređaj s ARC značajkom uključen i značajka SIMPLINK omogućena, zvučnik uređaja ne koristi se automatski. | | |
| DTV Audio postavke (samo u digitalnom načinu rada) | Kad u ulaznom signalu postoje različite vrste zvuka, ova funkcija omogućava odabir željene vrste zvuka. | | |
| | Način | | |
| | Auto | Automatski izlaz zvuka prema sljedećem redoslijedu HE-AAC > Dolby Digital+ > Dolby Digital > MPEG (osim Italije). Automatski izlaz zvuka redoslijedom HE-AAC > Dolby Digital+ > MPEG > Dolby Digital (samo Italija). | |
| HE-AAC, Dolby Digital+, Dolby Digital, MPEG | Korisnicima omogućava odabir željene vrste zvuka. npr. ako se odabere MPEG , izlaz će uvijek biti MPEG . Ako MPEG format nije podržan, prema redoslijedu se postavlja drugi audio format. | | |
| AV Sync. | Ako videozapis i zvuk nisu sinkronizirani, možete ih prilagoditi ručno. (-) postavka: učinite izlaz zvuka bržim od zadanog. (+) postavka : učinite izlaz zvuka sporijim od zadanog. | | |
| | Opcija | | |
| | AV Sync. | Prilagodba sinkronizacije TV zvučnika i SPDIF-a. | |
| | TV zvučnik | Podešava sinkronizaciju zvuka iz unutarnjih zvučnika televizora. | |
| SPDIF (Sony Philips Digital InterFace) | Podešava sinkronizaciju zvuka iz vanjskog zvučnika priključenog na priključak digitalnog audio izlaza. | | |

Stereo/Dvostruki prijem (samo u analognom načinu rada)

Kada je program odabran, informacije o zvuku za postaju pojavljuju se s brojem programa i nazivom postaje.

- 1 Pritisnite **Q. MENU (Brzi izbornik)**.
- 2 Pritisnite gumb za navigaciju kako biste otvorili opciju **Zvuk** ili **Audio jezik** i pritisnite **OK (U redu)**
- 3 Pomoću gumba za navigaciju pomaknite se do izlaza zvuka i pritisnite **OK (U redu)**.

| Emitiranje | Prikaz na zaslonu |
|------------|--------------------------------|
| Mono | MONO |
| Stereo | STEREO |
| Dvostruki | DUAL I , DUAL II , DUAL I + II |

- **Odabir mono zvuka**

Ako je stereo zvuk slab, prebacite na mono način. Postavljanje u mono način rada poboljšava čistoću zvuka.

- **Odabir jezika za emitiranje s dva jezika**

Ako se televizijski program može primati u dva jezika, način rada može se prebaciti na DUAL I, DUAL II ili DUAL I+II.

- DUAL I** Zvučnicima šalje primarni jezik emitiranja.
DUAL II Zvučnicima šalje sekundarni jezik emitiranja.
DUAL I+II Svakom zvučniku šalje posebni jezik.

NICAM prijem (samo u analognom načinu rada)

Ako je televizor opremljen NICAM prijemnikom, može primati kvalitetni NICAM (Near Instantaneous Companding Audio Multiplex) digitalni zvuk.

Izlaz zvuka može se odabrati sukladno vrsti primljenog emitiranja.

- 1 Za **NICAM** mono prijem možete odabrati **NICAM MONO** ili **FM MONO**.
- 2 Za **NICAM** stereo prijem možete odabrati **NICAM STEREO** ili **FM MONO**.
Ako je stereo signal preslab, prebacite se na **FM MONO**.
- 3 Za **NICAM** dual prijem možete odabrati **NICAM DUAL I**, **NICAM DUAL II**, **NICAM DUAL I+II** ili **FM MONO**.

Odabir izlaznog zvuka na zvučnicima

U AV, Komponentnom, RGB i HDMI načinu rada možete odabrati izlazni zvuk za lijevi i desni zvučnik. Odaberite izlaz zvuka.

L+D: audio signal iz L audio ulaza šalje se u lijevi zvučnik, a audio signal iz audio D ulaza šalje se u desni zvučnik.

L+L: audio signal iz L audio ulaza šalje se u lijevi i desni zvučnik.

D+D: audio signal iz L audio ulaza šalje se u lijevi i desni zvučnik.

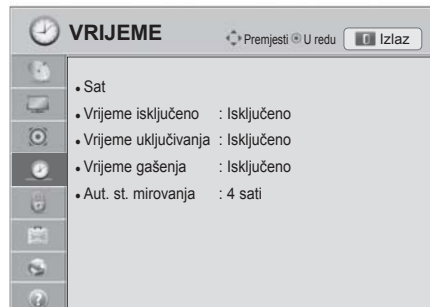

Postavljanje vremena

- 1 Pritisnite **Home (Početno)** za pristup početnom izborniku.
- 2 Pomoću gumba za navigaciju pomaknite se do opcije **POSTAVLJANJE** i pritisnite **OK (U redu)**.
- 3 Pomoću gumba za navigaciju pomaknite se do postavke **VRIJEME** i pritisnite **OK (U redu)**.
- 4 Pomoću gumba za navigaciju pomaknite se do postavke ili opcije koju želite i pritisnite **OK (U redu)**.
- Za povratak na sljedeću razinu pritisnite **BACK (Natrag)**.
- 5 Kada završite, pritisnite **EXIT (Izlaz)**.



Dostupne postavke vremena opisane su u nastavku

| Postavka | Opis | | | | | | | | | | |
|----------------|--|----------------|--------|---------------|------|-------------|---------|---------|-------------|---------|--------------|
| Sat | <p>Postavljanje vremena, datuma, vremenske zone i značajke ljetnog računanja vremena. Sat će se postaviti automatski prema digitalnom signalu kanala, uključujući informacije o vremenu koje daje televizijska postaja. U suprotnom vrijeme i datum postavite ručno.</p> <div style="border: 1px solid black; padding: 5px; margin-top: 10px;"> <p>! NAPOMENA</p> <ul style="list-style-type: none"> • Vrijeme na televizoru postavlja se pomoću informacija za vrijeme na osnovu vremenske zone i GMT vremena (Greenwich Mean Time) koje se primaju s emitiranim signalom, a vrijeme se automatski postavlja putem digitalnog signala. • Ako se prilikom promjene grada u opciji Vremenska zona vrijeme pomakne, možete pomaknuti vrijeme za 1 sat. • Izbornik Vremenska zona može se promijeniti u načinu rada Automatski. </div> <div style="margin-top: 20px;"> <table border="1" style="display: inline-table; vertical-align: top;"> <thead> <tr> <th>Vremenska zona</th> </tr> </thead> <tbody> <tr><td>Moskva</td></tr> <tr><td>Jekaterinburg</td></tr> <tr><td>Omsk</td></tr> <tr><td>Krasnojarsk</td></tr> <tr><td>Irkutsk</td></tr> <tr><td>Jakutsk</td></tr> <tr><td>Vladivostok</td></tr> <tr><td>Magadan</td></tr> <tr><td>Kalinjingrad</td></tr> </tbody> </table> <div style="display: inline-block; vertical-align: top; margin-left: 10px;"> <p>Ova tablica prikazuje 9 vremenskih zona u Rusiji i kad korisnik odabere vremensku zonu svog područja, automatski se postavlja vrijeme odgovarajućeg područja.</p> <p>No, kada korisnik odabere svoje područje, ako nije ponuđen pomak u lokalnom vremenu stanice koja emitira signal ili ako se ne podudaraju informacije o regiji, korisnik može odabrati Pomak u vremenskoj zoni kako bi postavio točno vrijeme.</p> </div> </div> | Vremenska zona | Moskva | Jekaterinburg | Omsk | Krasnojarsk | Irkutsk | Jakutsk | Vladivostok | Magadan | Kalinjingrad |
| Vremenska zona | | | | | | | | | | | |
| Moskva | | | | | | | | | | | |
| Jekaterinburg | | | | | | | | | | | |
| Omsk | | | | | | | | | | | |
| Krasnojarsk | | | | | | | | | | | |
| Irkutsk | | | | | | | | | | | |
| Jakutsk | | | | | | | | | | | |
| Vladivostok | | | | | | | | | | | |
| Magadan | | | | | | | | | | | |
| Kalinjingrad | | | | | | | | | | | |

| Postavka | Opis |
|---|--|
| Vrijeme isključeno/ Vrijeme uključivanja | <p>Postavljanje vremena za automatsko uključivanje ili isključivanje televizora. Za korištenje ove funkcije vrijeme i datum trebate postaviti unaprijed.</p> <div style="border: 1px solid black; border-radius: 10px; padding: 10px; margin-top: 10px;"> <p> NAPOMENA</p> <ul style="list-style-type: none"> • Ako u roku od 2 sata nakon što ste televizor uključili pomoću značajke Vrijeme uključivanja ne pritisnete nijedan gumb, televizor se automatski prebacuje na stanje mirovanja. • Ako značajku Vrijeme isključeno i Vrijeme uključivanja postavite na isto vrijeme, značajka Vrijeme isključeno poništava značajku Vrijeme uključivanja. </div> |
| Vrijeme gašenja | <p>Postavljanje vremenskog razdoblja nakon kojeg će se televizor isključiti. Ako isključite i ponovno uključite televizor, značajka Vrijeme gašenja se postavlja na isključeno.</p> |
| Aut. st. mirovanja (ovisno o modelu) | <p>Ako dok je aktivna funkcija Automatic Standby (Automatsko stanje mirovanja) ne pritisnete nijedan gumb, televizor će se automatski prebaciti u stanje mirovanja.</p> <div style="border: 1px solid black; border-radius: 10px; padding: 10px; margin-top: 10px;"> <p> NAPOMENA</p> <ul style="list-style-type: none"> • Ta funkcija ne radi u načinu rada Store Demo (Demonstracija u trgovini) ni tijekom ažuriranja softvera. </div> |

Postavke zaključavanja

- 1 Pritisnite **Home (Početno)** za pristup početnom izborniku.
- 2 Pomoću gumba za navigaciju pomaknite se do opcije **POSTAVLJANJE** i pritisnite **OK (U redu)**.
- 3 Pomoću gumba za navigaciju pomaknite se do postavke **ZAKLJUČAJ** i pritisnite **OK (U redu)**.
- 4 Pomoću gumba za navigaciju pomaknite se do postavke ili opcije koju želite i pritisnite **OK (U redu)**.
- Za povratak na sljedeću razinu pritisnite **BACK (Natrag)**.
- 5 Kada završite, pritisnite **EXIT (Izlaz)**.

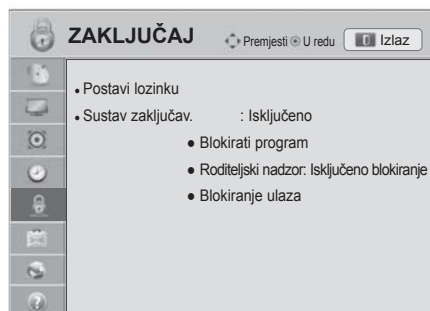

Dostupne postavke zaključavanja opisane su u nastavku.

| Postavka | Opis |
|---------------------------|---|
| Postavi lozinku | Promjena 4-znamenaste lozinke. Zadani PIN glasi "0","0","0","0". Kada je za zemlju odabrana Francuska, lozinka nije "0","0","0","0", nego "1","2","3","4". Kada je za zemlju odabrana Francuska, lozinka se ne može postaviti na "0","0","0","0". Ako ste zaboravili lozinku, na daljinskom upravljaču pritisnite "0","3","2","5". |
| Sustav zaključav. | Aktivacija ili deaktivacija sustava zaključavanja. |
| Blokirati program | Blokira programe koji emitiraju sadržaj neprikladan za djecu. Programi se mogu odabrati, ali zaslon će biti prazan, a zvuk isključen. Za gledanje zaključanog kanala unesite lozinku. Funkcija se može koristiti tako da se Sustav zaključav. postavi na " Uključeno ". |
| Roditeljski nadzor | Ova funkcija radi ovisno o informacijama televizijske kuće. Stoga, ako signal sadrži netočne informacije, ova funkcija neće raditi. Za pristup ovom izborniku potrebna je lozinka. Televizor pamti opciju koja je posljednja postavljena, čak i ako ga isključite. Djeci onemogućuje gledanje određenih televizijskih programa za odrasle, ovisno o postavljenim ograničenjima. Unesite lozinku kako biste gledali blokirani program. Kategorije se razlikuju ovisno o zemlji. |
| Blokiranje ulaza | Blokiranje izvora ulaznog signala. Funkcija se može koristiti tako da se Sustav zaključav. postavi na " Uključeno ". |

Postavke opcija

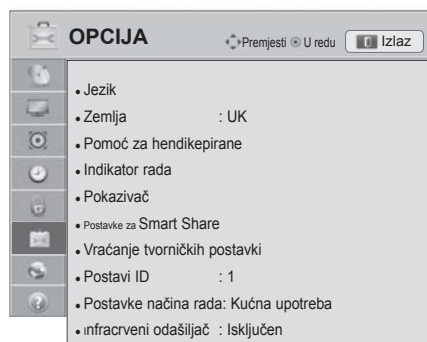

- 1 Pritisnite **Home (Početno)** za pristup početnom izborniku.
- 2 Pomoću gumba za navigaciju pomaknite se do opcije **POST-AVLJANJE** i pritisnite **OK (U redu)**.
- 3 Pomoću gumba za navigaciju pomaknite se do postavke **OPCIJA** i pritisnite **OK (U redu)**.
- 4 Pomoću gumba za navigaciju pomaknite se do postavke ili opcije koju želite i pritisnite **OK (U redu)**.
- Za povratak na sljedeću razinu pritisnite **BACK (Natrag)**.
- 5 Kada završite, pritisnite **EXIT (Izlaz)**.



Dostupne opće postavke opisane su u nastavku:

| Postavka | Opis | | | | | | | | | | | | | | | | |
|---|--|--------|--------|------|---------------|-------------|--------------------|--------------|------------------------------|----------|----------------------------------|--------------|-----------------------------------|-----------|--------------------------|---------------|--------------|
| Jezik | Odabir jezika zaslona ili zvuka. | | | | | | | | | | | | | | | | |
| Opcija | | | | | | | | | | | | | | | | | |
| Jezik izbornika | Odaberite željeni jezik. | | | | | | | | | | | | | | | | |
| Audio jezik | <p>Funkcija Zvuk omogućava odabir preferiranog jezika. Ako se podaci o zvuku u odabranom jeziku ne emitiraju, reproducirat će se zadani jezik zvuka.</p> <p style="text-align: center;">OSD informacije za audio jezik</p> <table border="1"> <thead> <tr> <th>Zaslon</th> <th>Status</th> </tr> </thead> <tbody> <tr> <td>N.D.</td> <td>Nije dostupno</td> </tr> <tr> <td>MPEG</td> <td>MPEG zvuk</td> </tr> <tr> <td>D</td> <td>Dolby Digital Audio</td> </tr> <tr> <td>↔</td> <td>Audio za osobe s oštećenim vidom</td> </tr> <tr> <td>[ABC]</td> <td>Audio za osobe s oštećenim sluhom</td> </tr> <tr> <td>D+</td> <td>Dolby Digital Plus Audio</td> </tr> <tr> <td>HE-AAC</td> <td>HE-AAC Audio</td> </tr> </tbody> </table> | Zaslon | Status | N.D. | Nije dostupno | MPEG | MPEG zvuk | D | Dolby Digital Audio | ↔ | Audio za osobe s oštećenim vidom | [ABC] | Audio za osobe s oštećenim sluhom | D+ | Dolby Digital Plus Audio | HE-AAC | HE-AAC Audio |
| Zaslon | Status | | | | | | | | | | | | | | | | |
| N.D. | Nije dostupno | | | | | | | | | | | | | | | | |
| MPEG | MPEG zvuk | | | | | | | | | | | | | | | | |
| D | Dolby Digital Audio | | | | | | | | | | | | | | | | |
| ↔ | Audio za osobe s oštećenim vidom | | | | | | | | | | | | | | | | |
| [ABC] | Audio za osobe s oštećenim sluhom | | | | | | | | | | | | | | | | |
| D+ | Dolby Digital Plus Audio | | | | | | | | | | | | | | | | |
| HE-AAC | HE-AAC Audio | | | | | | | | | | | | | | | | |
| Jezik podnaslova | <p>Koristite funkciju Titlovi kada se emitiraju dva ili više jezika titlova. Ako se podaci titlova ne emitiraju na odabranom jeziku, stranica teleteksta prikazat će se na zadanom jeziku za titlove.</p> <p style="text-align: center;">OSD informacije za jezik titlova</p> <table border="1"> <thead> <tr> <th>Zaslon</th> <th>Status</th> </tr> </thead> <tbody> <tr> <td>N.D.</td> <td>Nije dostupno</td> </tr> <tr> <td>TEXT</td> <td>Titlovi teleteksta</td> </tr> <tr> <td>[ABC]</td> <td>Titlovi za opciju Nagluhost.</td> </tr> </tbody> </table> | Zaslon | Status | N.D. | Nije dostupno | TEXT | Titlovi teleteksta | [ABC] | Titlovi za opciju Nagluhost. | | | | | | | | |
| Zaslon | Status | | | | | | | | | | | | | | | | |
| N.D. | Nije dostupno | | | | | | | | | | | | | | | | |
| TEXT | Titlovi teleteksta | | | | | | | | | | | | | | | | |
| [ABC] | Titlovi za opciju Nagluhost. | | | | | | | | | | | | | | | | |
| Jezik za prikaz teksta | U digitalnom načinu rada koristite funkciju Jezik za prikaz teksta kada se tekst emitira na dva ili više jezika. Ako se teletekst ne emitira na odabranom jeziku, stranica će se prikazati na zadanom jeziku za prikaz teksta. | | | | | | | | | | | | | | | | |
| <p>! NAPOMENA</p> <ul style="list-style-type: none"> • Ako jezici koje ste prvotno odabrali u opcijama Audio jezik, Jezik podnaslova i Jezik za prikaz teksta nisu podržani, jezik možete odabrati u sekundarnoj kategoriji. • Zvuk/titlovi mogu se prikazati u jednostavnijem obliku ako davatelj usluge emitira 1 do 3 znaka. • Kada odaberete pomoćni zvuk (zvuk za osobe s oštećenim vidom ili sluhom), televizor može reproducirati dio glavnog zvuka. | | | | | | | | | | | | | | | | | |

| Postavka | Opis | |
|---|--|--|
| Zemlja | <p>Odabir željene zemlje (ovisno o modelu)</p> <p>! NAPOMENA</p> <ul style="list-style-type: none"> • U Ako ste prekinuli postavljanje prema vodiču za instalaciju pritiskom na BACK (Natrag) ili ako je isteklo vrijeme za prikaz na zaslonu, izbornik za instalaciju će se prikazivati kod svakog uključivanja televizora dok se postavljanje ne dovrši. • Ako odaberete pogrešnu lokalnu zemlju, teletekst se možda neće ispravno prikazati na zaslonu i može doći do problema tijekom rada s teletekстом. • CI (Common Interface) funkcija možda se neće primijeniti ovisno o uvjetima emitiranja u zemlji. • Gumbi kontrole u DTV načinu možda neće funkcionirati ovisno o uvjetima emitiranja u zemlji. • U zemlji u kojoj ne postoji pravilnik za digitalno emitiranje, neke DTV funkcije neće ispravno funkcionirati ovisno o uvjetima digitalnog emitiranja. • Postavka zemlje "UK" treba se aktivirati samo u Ujedinjenom Kraljevstvu. • Ako je za postavku zemlje odabrano "...", bit će dostupni europski zemaljski/kabelski digitalni radiotelevizijski programi, ali neke DTV funkcije možda neće raditi kako treba. | |
| Pomoć isključena (u digitalnom načinu rada) | Zvučni komentar ili titlovi namijenjeni su onima koji slabije čuju ili slabije vide. | |
| | Opcija | |
| | Naglušost | Ova funkcija namijenjena je osobama oštećenog sluha. Ako je značajka postavljena na Uključeno, titlovi se prikazuju automatski. |
| | Audio opis | Ova funkcija namijenjena je slijepim osobama te se uz osnovni zvuk emitiraju zvučni opisi trenutne situacije na televizijskom programu. Kada je odabrana opcija Audio opis uključen, osnovni zvuk i audio opis postoji za one programe za koji postoji audio opis. |
| | Jakost zvuka | Promjena jakosti zvuka za Audio opis |
| Zvučni signal | Oglašava se kada odaberete program s Audio opisom | |
| Indikator napajanja | Uključivanje ili isključivanje indikatora na televizoru. | |
| | Opcija | |
| | Indikator mirovanja | Uključivanje ili isključivanje indikatora kada je televizor u stanju mirovanja. |
| Svjetlosni indikator rada | Uključivanje ili isključivanje indikatora prilikom uključivanja televizora. | |
| HbbTV (ovisno o modelu) | Ova funkcija može se koristiti samo u Njemačkoj i Francuskoj. Ova usluga može biti ograničena ako uređaj nije povezan s mrežom. | |
| Pokazivač (ovisno o modelu) | Postavljanje opcije pokazivača na daljinskom upravljaču Magic Motion. | |
| | Opcija | |
| | Brzina | Promjena brzine pokazivača. |
| | Oblik | Odabir oblika pokazivača. |
| | Veličina | Promjena veličine pokazivača. |
| Por. pokaz. | Poravnajte smjer daljinskog upravljača i pokazivača na TV zaslonu tako da daljinski upravljač protresete lijevo-desno. Nakon toga se pokazivač automatski pomiče na sredinu zaslona. | |
| Smart Share postavke | Postavlja opciju DivX i DLNA. | |
| | Opcija | |
| | DivX reg. kod | Registracija vašeg televizora za reprodukciju zaštićenih DivX videozapisa. (Pogledajte stranicu70) |
| | DivX deaktivacija | Poništavanje registracije za vaš televizor. (Pogledajte stranicu70) |
| DMR | Aktivacija ili deaktivacija funkcije DMR (Digital Media Render). | |

| Postavka | Opis | | | | | | |
|---|--|----------------|--|----------------|-----------------------------------|------------|--|
| Podatkovna usluga (samo u Irskoj). | Pomoću ove funkcije korisnici biraju MHEG (Digitalni teletext) ili Teletext ako su obje opcije dostupno u isto vrijeme. Ako je dostupna samo jedna opcija, omogućit će se MHEG ili Teletext, bez obzira na to koju ste opciju odabrali. | | | | | | |
| Vraćanje tvorničkih postavki | Vraća televizor na tvorničke postavke i briše sve spremljene programe. Prilagođava postavke televizora da odgovaraju vašim željama. Zaslon za vraćanje tvorničkih postavki prikazuje se kada prvi put uključite televizor. <div style="border: 1px solid black; padding: 5px; margin-top: 10px;"> <p> NAPOMENA</p> <ul style="list-style-type: none"> • Dok je Sustav zaključav. postavljen na "Uključeno", ako ste zaboravili lozinku, na daljinskom upravljaču pritisnite "0", "3", "2", "5". </div> | | | | | | |
| Set ID | Dodavanje ID-a priključenim uređajima | | | | | | |
| Postavke načina rada | Zadani odabir je "Kućna upotreba". Preporučuje se postaviti televizor na način "Kućna upotreba" za najbolju sliku u kućnom okružju. Opcija | | | | | | |
| | <table border="1" style="width: 100%; border-collapse: collapse;"> <tr> <td style="width: 30%;">Kućna upotreba</td> <td>Odaberite ovu opciju za kućno okružje.</td> </tr> <tr> <td>Rad u trgovini</td> <td>Odaberite ovu opciju za trgovine.</td> </tr> <tr> <td>Demo način</td> <td>Prikaz posebnih značajki televizora. Demo način možete otkazati pritiskom na bilo koji gumb osim gumba za jakost zvuka i isključivanje zvuka.</td> </tr> </table> <div style="border: 1px solid black; padding: 5px; margin-top: 10px;"> <p> NAPOMENA</p> <ul style="list-style-type: none"> • Demo način se ne može koristiti u načinu Kućna upotreba. • U načinu rada Rad u trgovini, Demo način se automatski postavlja na Uključeno. • Kad se Demo način postavi na Isključeno u načinu rada Rad u trgovini, Demo način se ne izvodi, a ponovno se postavlja samo zaslon. • Zaslon se automatski postavlja nakon 5 minuta u Demo načinu. </div> | Kućna upotreba | Odaberite ovu opciju za kućno okružje. | Rad u trgovini | Odaberite ovu opciju za trgovine. | Demo način | Prikaz posebnih značajki televizora. Demo način možete otkazati pritiskom na bilo koji gumb osim gumba za jakost zvuka i isključivanje zvuka. |
| Kućna upotreba | Odaberite ovu opciju za kućno okružje. | | | | | | |
| Rad u trgovini | Odaberite ovu opciju za trgovine. | | | | | | |
| Demo način | Prikaz posebnih značajki televizora. Demo način možete otkazati pritiskom na bilo koji gumb osim gumba za jakost zvuka i isključivanje zvuka. | | | | | | |
| MHP automatsko pokretanje (samo Italija) (ovisno o modelu) | Ovaj izbornik dostupan je samo u Italiji te MHP usluge možda neće ispravno raditi u drugim zemljama. Ovo je funkcija automatskog pokretanja MHP, talijanskog prijenosa podataka. Koristi se za kanale s MHP signalom. Prijenos podataka može biti isprekidano zbog okolnosti u kojima stanica emitira signal. | | | | | | |
| Infracrveni odašiljač (ovisno o modelu) | Podešava se prilikom priključivanja bežičnog Media Box uređaja (prodaje se zasebno). Dodatne upute za rad potražite u priručniku "Bežični Media Box uređaj". | | | | | | |

Postavke mreže

- 1 Pritisnite **Home (Početno)** za pristup početnom izborniku.
- 2 Pomoću gumba za navigaciju pomaknite se do opcije **POST-AVLJANJE** i pritisnite **OK (U redu)**.
- 3 Pomoću gumba za navigaciju pomaknite se do postavke **MREŽA** i pritisnite **OK (U redu)**.
- 4 Pomoću gumba za navigaciju pomaknite se do postavke ili opcije koju želite i pritisnite **OK (U redu)**.
- Za povratak na sljedeću razinu pritisnite **BACK (Natrag)**.
- 5 Kada završite, pritisnite **EXIT (Izlaz)**.



Dostupne postavke mreže opisane su u nastavku.

| Postavka | Opis | |
|-----------------------------|---|--|
| Postavke mreže | Konfigurirajte postavke mreže (Pogledajte stranicu45). | |
| Status mreže | Prikaz statusa mreže status (Pogledajte stranicu51). | |
| Postavke za Smart TV | Postavite regiju za koju se daje vremenska prognoza i upravljajte ID-ovima koji su dodani televizoru. | |
| | Postavka | |
| | Postavljanje zemlje | Postavite zemlju za premium usluge. Različite premium usluge se pružaju u različitim zemljama. |
| | Vremenski efekt | Postavljanje regije za prikaz vremenske prognoze u pozadini premium usluge. Odaberite regiju. |
| | Premium verzija | Prikaz verzije premium usluge. |
| | Upravljanje ID-om | Upravljajte prethodnim prijavama pomoću ID-ova koji su dodani televizoru. |
| Vraćanje postavki | Izbrišite sve ID-ove koji su dodani na televizor. | |
| Pravne napomene | Prikaz pravnih napomena. (Pogledajte stranicu53) | |

Postavke podrške

- 1 Pritisnite **Home (Početno)** za pristup početnom izborniku.
- 2 Pomoću gumba za navigaciju pomaknite se do opcije **POST-AVLJANJE** i pritisnite **OK (U redu)**.
- 3 Pomoću gumba za navigaciju pomaknite se do postavke **PODRŠKA** i pritisnite **OK (U redu)**.
- 4 Pomoću gumba za navigaciju pomaknite se do postavke ili opcije koju želite i pritisnite **OK (U redu)**.
- Za povratak na sljedeću razinu pritisnite **BACK (Natrag)**.
- 5 Kada završite, pritisnite **EXIT (Izlaz)**.



Dostupne postavke podrške opisane su u nastavku.

| Postavka | Opis |
|---------------------------------------|---|
| Ažur. softvera | Ažurirajte televizor najnovijim programskim datotekama. |
| Test slike | Provodi test slike ili test zvuka spremljenih melodija. |
| Test zvuka | <ul style="list-style-type: none"> » Ako ovaj test vrati pogrešku, odaberite Da. Prikazat će se informacije o proizvodu ili usluzi. » Ako test ne vrati pogreške, provjerite status veze vanjskih uređaja i potražite dodatne informacije u priručnicima predmetnih vanjskih uređaja. |
| Test signala | <p>Prikazuje MUX i informacije o usluzi itd.</p> <div style="border: 1px solid black; padding: 10px; margin: 10px 0;"> <p>! NAPOMENA</p> <ul style="list-style-type: none"> • Pomoću ove funkcije prikazuju se informacije i jakost signala postavljenog MUX-a*. • Pomoću ove funkcije prikazuju se informacije o signalu i nazivu usluga odabranog MUX-a. (*MUX: viši direktorij kanala u digitalnom emitiranju (jedan MUX sadrži više kanala)). • Ako odaberete Satelit kao izvor ulaznog signala za automatsko podešavanje, test signala neće se prikazati. Ako odaberete Antena i satelit ili Kabel i satelit, test signala prikazat će se samo za opcije Antena ili Kabel. </div> |
| Informacije o proizvodu/usluzi | <p>Prikazuje informacije o proizvodu ili usluzi.</p> <p>Centar za podršku korisnicima razlikuje se od zemlje do zemlje.</p> |
| Pokretanje usluge Premium | <p>Pokrenite premium izbornik ako prilikom ažuriranja premium izbornika dođe do pogreške.</p> <p>Televizor će se tako automatski isključiti i ponovo uključiti.</p> |

PRIKLJUČIVANJE

Priključite vanjske uređaje na televizor i promijenite načine ulaza za odabir vanjskog uređaja. Dodatne informacije o priključivanju vanjskog uređaja potražite u priručniku isporučenom uz predmetni uređaj.

Dostupni vanjski uređaji su: HD prijemnici, DVD uređaji, videorekorderi, USB memorije, računala, uređaji za igru i drugi vanjski uređaji.



NAPOMENA

- Ako snimate televizijski program pomoću DVD snimača ili videorekordera, kabel za ulazni televizijski signal obavezno uključite u televizor preko DVD snimača ili videorekordera. Dodatne informacije o snimanju potražite u priručniku priključenog uređaja.
- Priključak vanjskog uređaja može se razlikovati ovisno o modelu.
- Priključite vanjske uređaje na televizor bez obzira na redoslijed priključaka na televizoru.

Pregled priključaka

Priključite vanjske uređaje na priključke sa stražnje strane televizora.

- 1 Pronađite vanjski uređaj koji želite priključiti na televizor i to napravite prema sljedećoj slici.
- 2 Provjerite vrstu priključka vanjskog uređaja.
- 3 Pronađite odgovarajuću sliku i provjerite pojedinosti priključka.

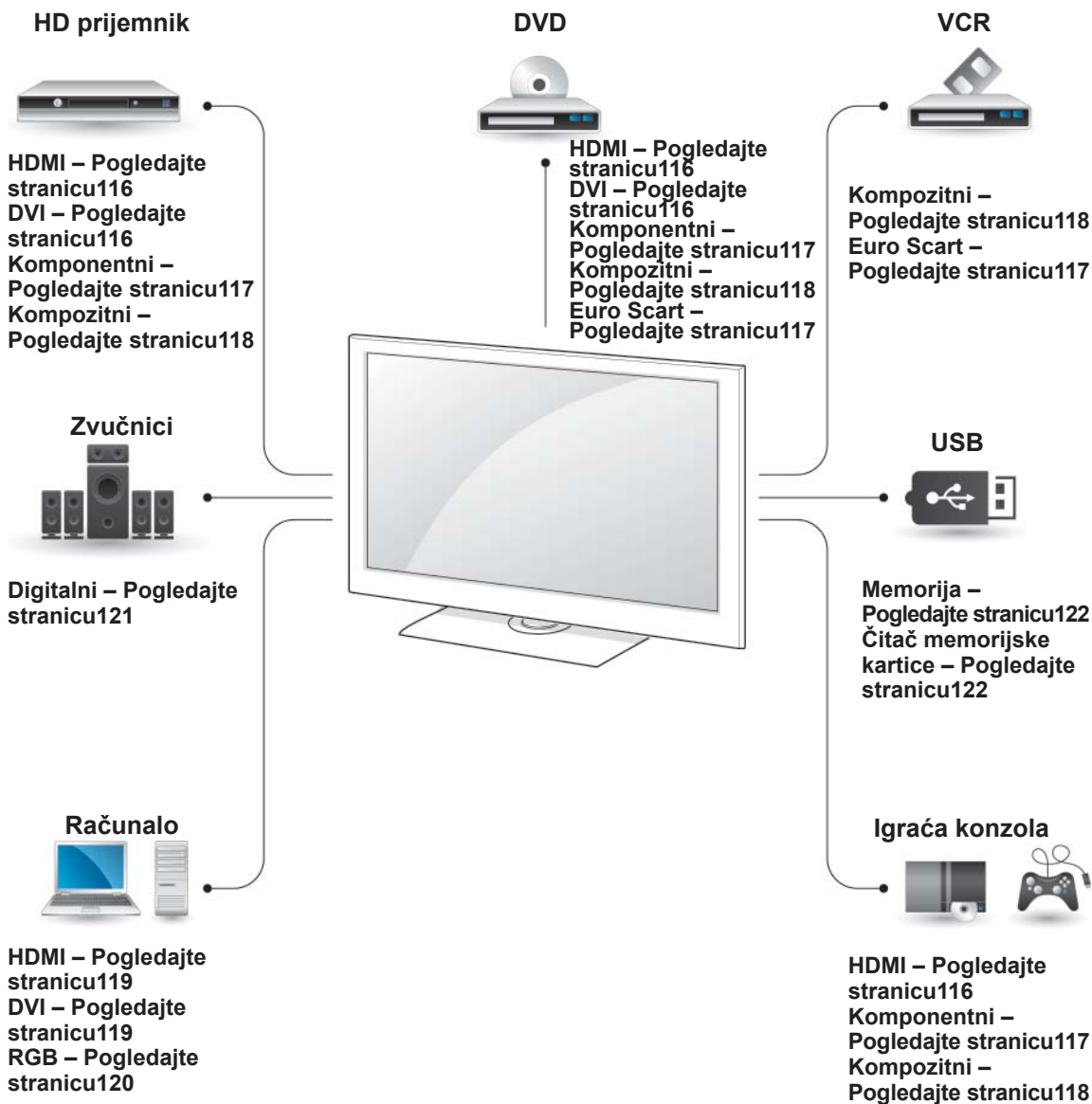

! NAPOMENA

- Ako na televizor priključujete igraću konzolu, koristite kabel koji ste dobili s igraćom konzolom.
- Upute za rukovanje potražite u priručniku vanjskog uređaja..

- Ovaj dio o **PRIKLJUČIVANJU** uglavnom koristi dijagrame modela 47/55LW95**.
- Prikazana slika može se razlikovati od vašeg televizora.

Priključivanje HD prijemnika, DVD uređaja ili video-rekordera

Priključite HD prijemnik, DVD uređaj ili video-rekorder na televizor i odaberite odgovarajući ulaz.

HDMI priključak

Digitalni video i audio signal s vanjskog uređaja prenosi na televizor. Priključite vanjski uređaj na televizor pomoću HDMI kabela kako je prikazano na sljedećoj slici.

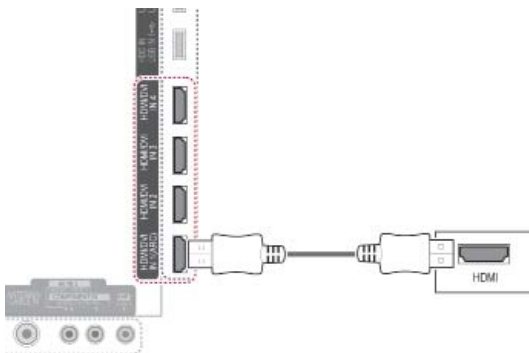

NAPOMENA

- Koristite najnoviji High Speed HDMI™ kabel s funkcijom CEC (Customer Electronics Control).
- High Speed HDMI™ kabeli su pokazali na testovima da prenose HD signal do 1080p i više.

DVI-HDMI priključak

Digitalni video signal prenosi s vanjskog uređaja na televizor. Priključite vanjski uređaj na televizor pomoću DVI-HDMI kabela kako je prikazano na sljedećoj slici. Za prijenos audio signala priključite audio kabel.

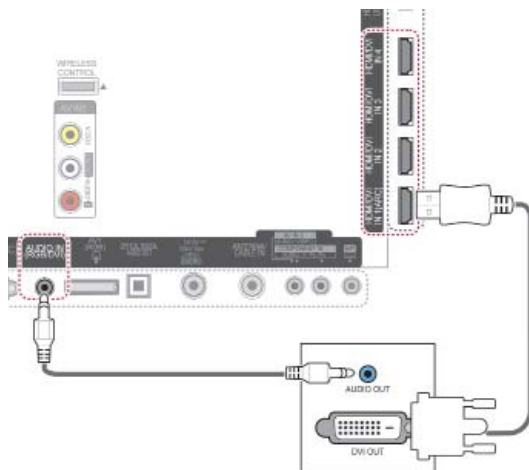

Komponentni priključak

Prenosi analogni video i audio signal s vanjskog uređaja na televizor. Priključite vanjski uređaj na televizor pomoću komponentnog kabela kako je prikazano na sljedećoj slici.

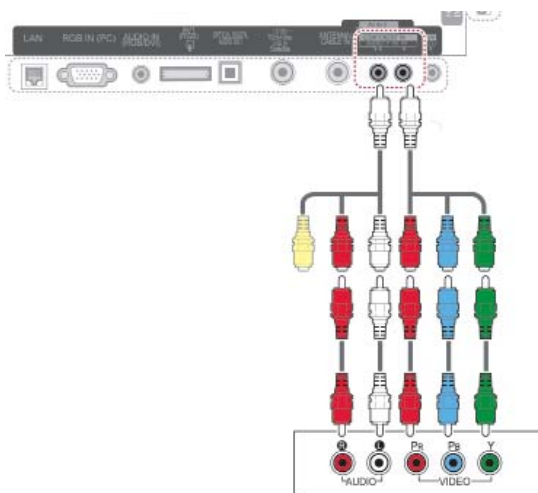

! NAPOMENA

- Ako su kabele neispravno instalirani, može doći do prikaza crno-bijele slike ili iskrivljenih boja. Provjerite podudara li se kabel s odgovarajućom bojom priključka.

Euro Scart priključak

Digitalni video i audio signal s vanjskog uređaja prenosi na televizor. Priključite vanjski uređaj na televizor pomoću Euro Scart kabela kako je prikazano na sljedećoj slici. Za prikaz slika pomoću progresivnog snimanja koristite Euro Scart kabel.

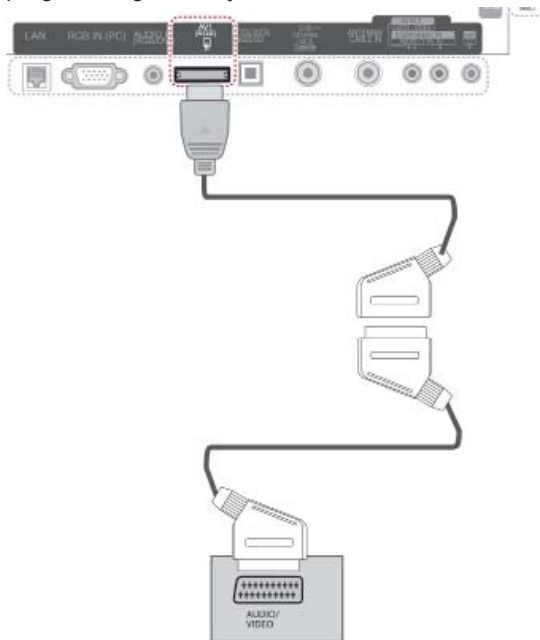

| Trenutni način ulaza \ Vrsta izlaza | AV1 (TV izlaz ¹) | AV1 (Kada je u tijeku programirano DTV snimanje koje se izvršava pomoću opreme za snimanje.) |
|-------------------------------------|------------------------------|---|
| Digitalna TV | Digitalna TV | O |
| Analogna TV, AV | Analogna TV | O |
| Komponentni/ RGB | Analogna TV | (Način ulaza prebacuje se naDTV.) |
| HDMI | X | X |

1 TV izlaz: prenosi analogne ili digitalne TV signale.

! NAPOMENA

- Svaki Euro Scart kabel koji koristite mora imati zaštitu signala.
- Kada digitalnu televiziju gledate u 3D načinu rada, izlazni signali monitora ne mogu se prenijeti SCART kabelom. (samo 3D modeli)
- Ako 3D način rada postavite na Uključeno tijekom programiranog snimanja digitalne televizije, izlazni signali monitora ne mogu se prenijeti SCART kabelom te se snimanje ne može izvršiti. (samo 3D modeli)

Kompozitni priključak

Prenosi analogni video i audio signal s vanjskog uređaja na televizor. Priključite vanjski uređaj na televizor pomoću kompozitnog kabela kako je prikazano na sljedećoj slici.

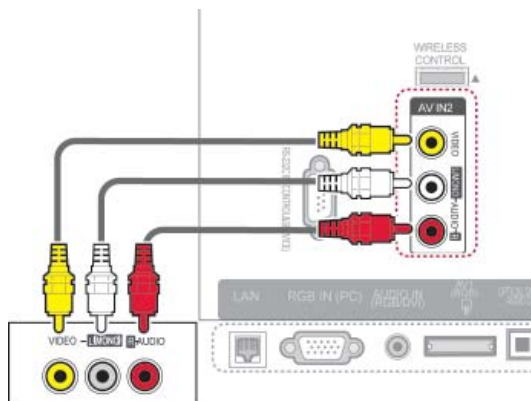

iii

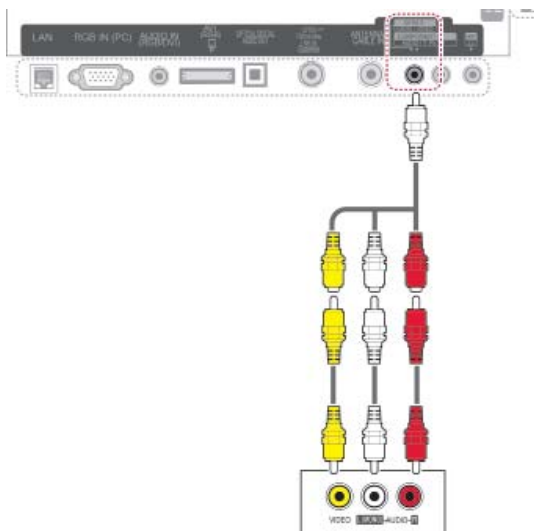

Povezivanje s računalom



NAPOMENA

- Za najbolju kvalitetu slike preporučuje se koristiti televizor s HDMI priključkom.



NAPOMENA

- Ako imate mono videorekorder, audio kabel s videorekordera priključite na AUDIO L/MONO priključak na televizoru.

HDMI priključak

Digitalni video i audio signal s računala prenosi na televizor. Priključite osobno računalo na televizor pomoću HDMI kabela kako je prikazano na sljedećoj slici.

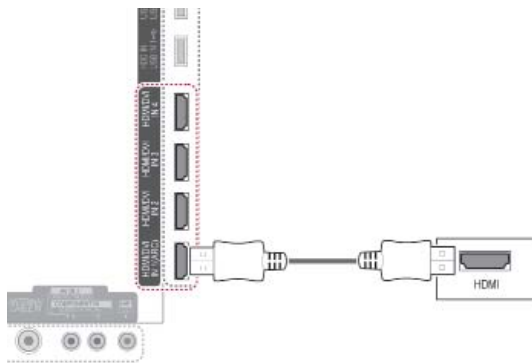

DVI-HDMI priključak

Digitalni video signal s računala prenosi na televizor. Priključite osobno računalo na televizor pomoću DVI-HDMI kabela kako je prikazano na sljedećoj slici. Za prijenos audio signala priključite audio kabel.

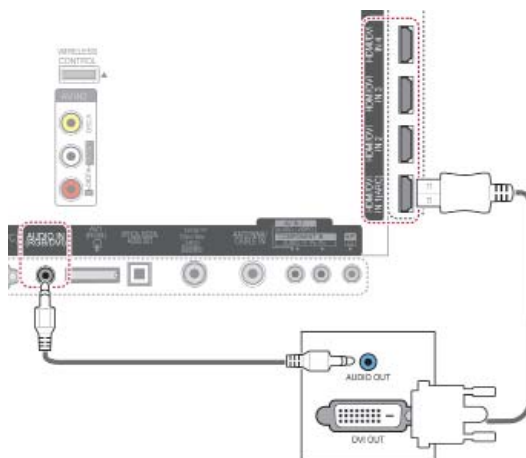

RGB priključak

Prenosi analogni video signal s računala do televizora. Priključite računalo na televizor pomoću 15-pinskog D-sub kabela kako je prikazano na sljedećim slikama. Za prijenos audio signala priključite audio kabel.

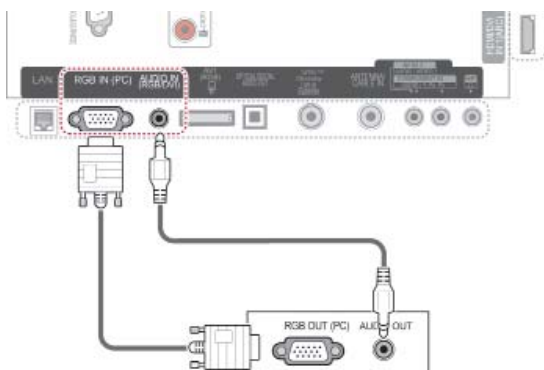

! NAPOMENA

- U načinu rada za računalo mogu se pojaviti smetnje u razlučivosti, okomitim uzorcima, kontrastu ili svjetlini. Promijenite razlučivost u načinu rada za računalo, promijenite brzinu osvježavanja ili prilagodite svjetlinu i kontrast na izborniku dok slika ne postane jasna. Ako se brzina osvježavanja grafičke kartice računala ne može promijeniti, promijenite grafičku karticu računala ili se obratite proizvođaču grafičke kartice računala.
- Oblik ulaznog sinkronizacijskog vala različit je za vodoravnu i okomitu frekvenciju.
- Kako biste postigli sliku najbolje kvalitete u načinu rada za računalo, preporučuje se korištenje postavki 1920x1080, 60 Hz.
- Uključite signalni kabel u izlaza za monitor računala i RGB (PC) ulaz na televizoru ili u HDMI izlaz na osobnom računalu i HDMI IN (ULAZ) (ili HDMI/DVI IN (ULAZ)) na televizoru.
- Audio kabel s računala priključite na audio ulaz na televizoru (audio kabeli ne isporučuju se s televizorom).
- Ako koristite zvučnu karticu, po potrebi prilagodite zvuk računala.
- Ako grafička kartica na računalu nema i analogni i digitalni izlaz, za prikaz izlaznog signala računala na televizoru koristite samo RGB ili HDMI ulaz (odnosno HDMI/DVI ulaz).
- DOS način rada možda neće ispravno funkcionirati s video karticom ako koristite HDMI-DVI kabel.
- Ako koristite predugačak RGB-PC kabel, može doći do smetnji na zaslonu. Preporučljivo je koristiti kabel kraći od 5 m. Na taj se način osigurava najbolja kvaliteta slike.

Priključivanje na audio sustav

Koristite vanjski audio sustav umjesto ugrađenog zvučnika.

! NAPOMENA

- Ako umjesto ugrađenih zvučnika koristite vanjski audio uređaj, isključite zvučnik televizora (Pogledajte stranicu 104).

Digitalni optički audio priključak

Digitalni audio signal s televizora prenosi do vanjskog uređaja. Priključite vanjski uređaj na televizor pomoću optičkog audio kabela kako je prikazano na sljedećoj slici.

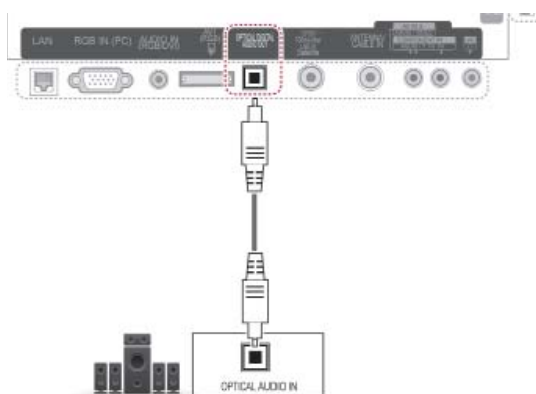

! UPOZORENJE

- Ne gledajte u optički izlazni priključak. Gledanje u lasersku zraku može oštetiti vid.

Priključivanje slušalica

Slušajte zvuk kroz slušalice.

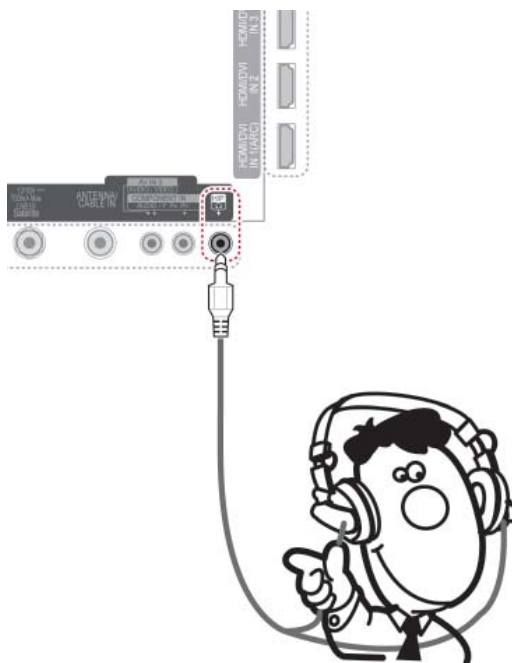

! NAPOMENA

- Stavke izbornika ZVUK onemogućene su kada su priključene slušalice.
- Ako se **AV način rada** promijeni dok su priključene slušalice, ta se promjena primjenjuje samo na sliku, dok na zvuk ne utječe.
- Optički digitalni audio izlaz nije dostupan kada su priključene slušalice.
- Impedancija slušalica: 16 Ω
- Maksimalna jakost audio izlaza na slušalicama: 10 mW do 15 mW
- Veličina priključka za slušalice: 0,35 cm

Priključivanje USB uređaja

Priključite USB memoriju, kao što je USB flash memorija, vanjski tvrdi disk ili USB čitač memorijskih kartica na televizor i pristupite izborniku Smart Share kako biste mogli koristiti različite multimedijske datoteke. Pogledajte “Priključivanje USB memorije” i “Pretraživanje datoteka”.

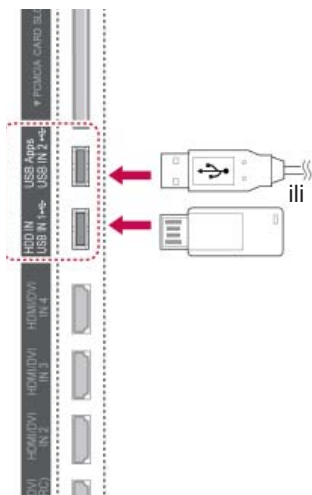

Povezivanje s CI modulom

Za pregled kodiranih usluga (koje se naplaćuju) u digitalnom načinu rada. Ova značajka nije dostupna u svim zemljama. (Pogledajte stranicu 40).



Provjerite ovu točku kako je prikazano i umetnite CI modul.

! NAPOMENA

- Provjerite je li CI modul u utor za PCMCIA karticu umetnut u pravom smjeru. Ako modul nije ispravno umetnut, može doći do oštećenja na televizoru i utoru za PCMCIA karticu.

Priključivanje bežičnog Media Box uređaja

LG televizori s podrškom za bežični upravljač podržavaju LG bežični Media Box koji se prodaje zasebno. Kad hardverski dodatak za podrškom za bežični rad (isporučuje se uz bežični Media Box) priključite na televizor, vanjski uređaji mogu se povezati s LG bežičnim Media Box uređajem te se slika i zvuk mogu na televizor poslati bežično.

Dotadne upute potražite u priručniku bežičnog Media Box uređaja.

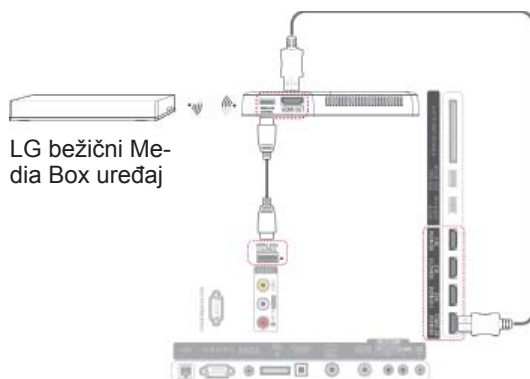

LG bežični Media Box uređaj

! NAPOMENA

- Kad se na bežični Media Box uređaj priključi vanjski uređaj, neke funkcije u izborniku televizora možda neće funkcionirati.

SIMPLINK veza

Koristite i kontrolirajte AV uređaj priključen pomoću HDMI kabela kroz HDMI-CEC. Ovaj televizor može raditi s uređajima koji podržavaju HDMI-CEC, ali su u potpunosti podržani samo uređaji s logotipom .

Jedan kraj HDMI kabela priključite na HDMI/DVI ulaz ili HDMI priključak na stražnjoj strani televizora, a drugi na SIMPLINK uređaj.

! NAPOMENA

- Ako priključeni uređaj ne podržava HDMI-CEC, značajka SIMPLINK neće biti dostupna.
- Za rad u SIMPLINK načinu rada treba koristiti HDMI kabel velike brzine s funkcijom *CEC (*CEC: Consumer Electronics Control, Kontrola potrošačke elektronike).
- SIMPLINK možda neće ispravno raditi ako koristite uređaj drugog proizvođača koji ima HDMI-CEC funkciju.
- Bežični vanjski izlaz ne podržava funkciju SIMPLINK.

Aktivacija i korištenje SIMPLINK izbornika

- 1 Pritisnite **INPUT (Ulaz)** za pristup izvorima ulaznog signala.
- 2 Pritisnite crveni gumb za pristup SIMPLINK izbornicima.
- 3 Pomoću gumba za navigaciju odaberite opciju **Uključeno**.
- 4 Pomoću gumba za navigaciju pomaknite se do jednog od uređaja i pritisnite **OK (U redu)**.

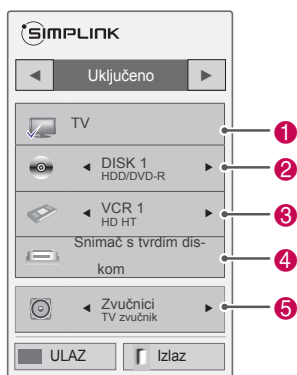

| Br. | Opis |
|-----|--|
| 1 | Prikaz posljednjeg gledanog televizijskog kanala. |
| 2 | Reprodukcija diska. Ako je dostupno više diskova, naziv diska prikazuje se na dnu zaslona. |
| 3 | Upravljanje priključenim videorekorderom. |
| 4 | Reprodukcija snimaka s tvrdog diska: upravljanje snimkama spremljenim na tvrdom disku. |
| 5 | Zvuk preko zvučnika kućnog kina ili preko televizora: promjena prijenosa zvuka preko zvučnika kućnog kina i zvučnika televizora. |

- Ispred odabranog uređaja prikazuje se kvačica.
- Dostupni uređaji prikazani su živom bojom.
- Nedostupni uređaji označeni su sivom bojom.

- 5 Upravljanje odabranim AV uređajem.
 - **Direct Play:** nakon priključivanja AV uređaja na televizor, njima možete izravno upravljati i pokretati medije bez dodatnih postavki.
 - **Odabir AV uređaja:** omogućava odabir jednog od AV uređaja priključenih na televizor.
 - **Reprodukcija diska:** upravljajte priključenim AV uređajima pritiskom gumba za navigaciju, gumba **OK (U redu)**, **▶**, **■**, **II**, **◀◀** i **▶▶**.
 - **Isključivanje svih uređaja:** kada isključite televizor, isključit će se svi priključeni uređaji.
 - **Promjena audio izlaza:** jednostavan način za promjenu audio izlaza.
 - **Sinkronizirano uključivanje:** kada uređaji sa SIMPLINK funkcijom priključeni na HDMI priključak počnu raditi, televizor se automatski uključuje.

! NAPOMENA

- Ako promijenite izvor ulaznog signala pritiskom na **INPUT (Ulaz)**, funkcija SIMPLINK uređaja koja je u tijeku će se zaustaviti.
- Ako odaberete uređaj koji ima značajku kućnog kina, zvuk se automatski prebacuje na zvučnik kućnog kina, a zvučnik na televizoru se isključuje.
- ko priključeni sustav kućnog kina SIMPLINK ne reproducira zvuk s televizora, povežite priključak DIGITAL AUDIO OUT (digitalni audio izlaz) na stražnjoj strani televizora s priključkom DIGITAL AUDIO IN (digitalni audio ulaz) na stražnjoj strani SIMPLINK uređaja pomoću optičkog kabela.

TELETEKST

- Ova značajka nije dostupna u svim zemljama.

Teletekst je besplatna emitirana usluga većine TV postaja, koja daje ažurirane informacije o vijestima, vremenu, televizijskim programima, cijenama i drugim temama.

Dekoder teleteksta ovog televizora podržava sustav SIMPLE, TOP i FASTEXT. SIMPLE (standardni teletekst) sastoji se od broja stranice koje su odabiru izravnim unosom odgovarajućeg broja stranice. TOP i FASTEXT modernije su metode koje omogućavaju brz i jednostavan odabir informacija teleteksta.

Uključivanje/isključivanje

Pritisnite gumb **TEXT (Teletekst)** za prebacivanje na teletekst. Na zaslonu se pojavljuje početna stranica ili stranica koja je zadnja gledana. U naslovu zaslona pojavljuju se dva broja stranice, naziv TV postaje, datum i vrijeme. Prvi broj stranice označava vaš odabir, a drugi prikazuje trenutnu stranicu.

Za isključivanje teleteksta pritisnite tipku **TEXT (Teletekst)**. Ponovno se prikazuje prethodni način rada.

Jednostavan teletekst

Odabir stranice

- 1 Unesite željeni broj stranice u obliku troznamenkastog broja pomoću brojčanih gumba. Ako tijekom odabira pritisnete pogrešnu tipku, morate dovršiti troznamenkasti broj i zatim ponovno unijeti ispravan broj stranice.
- 2 Gumb **P** \wedge \vee se može koristiti za odabir prethodne ili sljedeće stranice.

Teletekst na vrhu zaslona

Korisnički vodič prikazuje četiri polja - crveno, zeleno, žuto i plavo na dnu zaslona. Žuto polje označava sljedeću grupu, a plavo polje sljedeći blok.

Odabir bloka/grupe/stranice

- 1 Pomoću plavog gumba možete ići naprijed blok po blok.
- 2 Pomoću žutog gumba možete prijeći na sljedeću grupu s automatskim prijelazom na sljedeći blok.
- 3 Pomoću zelenog gumba možete prijeći na sljedeću postojeću stranicu s automatskim prijelazom na sljedeću grupu.
- 4 Možete i koristiti gumb **P** \wedge . Crvenim gumbom vraćate se na prethodni odabir. Možete koristiti i gumb **P** \vee .

Izravni odabir stranice

Kao i kod SIMPLE teleteksta, možete odabrati stranicu unosom troznamenkastog broja pomoću brojčanih gumba u TOP načinu rada.

Fastext

Stranice teleteksta kodirane su bojom uz dno zaslona, a odabiru se pritiskom odgovarajućeg obojenog gumba.

Odabir stranice

- 1 Pritisnite gumb **T.OPT (T. opcija)**, a zatim pomoću gumba za navigaciju odaberite izbornik . Prikaz stranice indeksa.
- 2 Možete odabrati stranice čija je boja kodirana na donjem dijelu zaslona pomoću odgovarajućih gumba u boji.
- 3 Kao i sa SIMPLE teletekstom, možete odabrati stranicu unosom njezinog troznamenkastog broja brojčanim gumbima u FASTEXT načinu rada.
- 4 Gumb **P ^ v** može se koristiti za odabir prethodne ili sljedeće stranice.

Posebne funkcije teleteksta

Pritisnite gumb **T. OPT (T. opcija)** te pomoću gumba za navigaciju odaberite izbornik **Tekst opcije**.

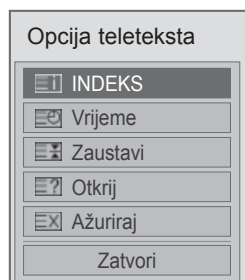

INDEKS

Odaberite stranicu svakog indeksa.

Vrijeme

Pri gledanju televizijskog programa odaberite ovaj izbornik za prikaz vremena u gornjem desnom kutu zaslona.

U načinu rada za teletekst pritisnite ovaj gumb i odaberite broj podstranice. Broj podstranice prikazan je na dnu zaslona. Kako biste zadržali ili promijenili podstranicu, pritisnite crveni ili zeleni gumbi < > brojčane gumbе.

Zaustavi

Zaustavlja automatsku promjenu stranice koja se događa ako se stranica teleteksta sastoji od 2 ili više podstranica. Broj podstranica i prikazana podstranica obično se prikazuju na zaslonu ispod vremena. Kada je odabran ovaj izbornik, u gornjem lijevom kutu zaslona prikazuje se simbol zaustavljanja, a automatska promjena stranice nije aktivna.

Otkrij

Ovaj izbornik odaberite kako biste prikazali skrivene informacije, poput rješenja zagonetki.

Ažuriraj

Prikazuje televizijsku sliku na zaslonu dok čekate novu stranicu teleteksta. Zaslون se prikazuje u gornjem lijevom kutu zaslona. Kada je ažurirana stranica dostupna, zaslon se mijenja na broj stranice. Ponovno odaberite ovaj izbornik kako bi se prikazala ažurirana stranica teleteksta.

NAPOMENA

- U Ujedinjenom Kraljevstvu (u digitalnom načinu rada), gumb **T. OPT (T. opcija)** ne radi.

DIGITALNI TELETEKST

- *Ova funkcija funkcionira samo u UK i Irskoj. Televizor omogućava pristup digitalnom teletekstu koji je znatno poboljšan u raznim značajkama, kao što su tekst, grafika itd. Digitalni teletekst može pristupiti posebnim uslugama digitalnog teleteksta i određenim uslugama koje emitiraju digitalni teletekst.

Teletekst unutar digitalne usluge



- 1 Pritisnite brojčani gumb ili gumb **P** ^ v i odaberite digitalnu uslugu koja emitira digitalni teletekst.
- 2 Slijedite upute na digitalnom teletekstu i prijedite na sljedeći korak pritiskom gumba **TEXT (Teletekst)**, **OK (U redu)**, gumba za navigaciju, crvenog, zelenog, žutog, plavog ili **brojčanih** gumba itd.
- 3 Za promjenu usluge digitalnog teleteksta odaberite drugu uslugu pritiskom na broj ili **P** ^ v.

Teletekst u digitalnoj usluzi



- 1 Pritisnite brojčani gumb ili gumb **P** ^ v i odaberite uslugu koja emitira digitalni teletekst.
- 2 Za uključivanje teleteksta pritisnite gumb **TEXT (Teletekst)** ili obojeni gumb.
- 3 Slijedite upute na digitalnom teletekstu i prijedite na sljedeći korak pritiskom gumba **OK (U redu)**, gumba za navigaciju, crvenog, zelenog, žutog, plavog ili **brojčanih** gumba itd.
- 4 Pritisnite gumb **TEXT (Teletekst)** ili obojeni gumb za isključivanje digitalnog teleteksta i povratak na gledanje televizijskog programa.

Neke usluge omogućavaju pristup usluzi teleteksta pritiskom crvenog gumba.

ODRŽAVANJE

Televizor redovito ažurirajte i čistite kako biste održali najbolje radne karakteristike i produžili vijek trajanja.

Ažuriranje televizora najnovijim programskim datotekama

Preuzmite i instalirajte najnovije programske datoteke na način da se povežete s poslužiteljem za ažuriranje programskih datoteka ili emitiranjem OTA usluge kako biste poboljšali ili izmijenili funkciju proizvoda ili dodali nove značajke. Ažuriranje programskih datoteka možda neće ispravno funkcionirati ovisno o internetskom okruženju ili jačini DTV signala. Ako se to dogodi, zatražite najnovije ažuriranje programskih datoteka od ovlaštenog LG Electronics servisnog centra.

Za provjeru trenutne verzije programskih datoteka ili njihovo ažuriranje

- 1 Pritisnite **Home (Početno)** za pristup početnom izborniku.
- 2 Pomoću gumba za navigaciju pomaknite se do opcije **POSTAVLJANJE** i pritisnite **OK (U redu)**.
- 3 Pomoću gumba za navigaciju pomaknite se do postavke **PODRŠKA** i pritisnite **OK (U redu)**.
- 4 Pomoću gumba za navigaciju pomaknite se do postavke **Ažur. softvera** i pritisnite **OK (U redu)**.
Prikazuje se trenutna verzija programskih datoteka.
- 5 Odaberite **Provjera verzije ažuriranja** ako želite ručno provjeriti novu verziju programskih datoteka.

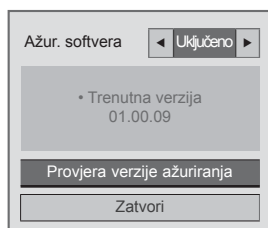

Ako odaberete **Ažur. softvera - Uključeno**, televizor pronalazi nove programske datoteke putem značajke NSU*/OTA*, a na zaslonu se prikazuje skočni prozor za ažuriranje.

* NSU (Network Software Update, mrežno ažuriranje softvera): ako je televizor priključen na internet, pronaći će nove programske datoteke koje su prenesene na LG poslužitelj.

* OTA(Over The Air, putem emitiranja): ako gledate digitalnu televiziju, televizor će nove programske datoteke primati putem DTV signala.

! NAPOMENA

- Za vrijeme ažuriranja programskih ne isključujte LAN kabel, ne isključujte televizor i ne iskapčajte kabel za napajanje.
- Ako tijekom bežičnog ažuriranja programskih datoteka promijenite kanal, postupak ažuriranja se prekida. Postupak se nastavlja kada se vratite na originalni program. Ažuriranje se nastavlja čak i kada se napajanje isključi pomoću daljinskog upravljača. U tom slučaju je uobičajeno da se boja indikatora rada promijeni, a na zaslonu se prikazuje slabo svjetlo. Nakon što se dovrši postupak ažuriranja, sustav radi na uobičajen način.
- Premium usluga je onemogućena dok se softver ažurira pomoću opcije NSU.
- Status ažuriranja softvera možete provjeriti u izborniku Ažur. softvera ili u informacijama o ažuriranju koje se prikazuju ispod oznake kanala.
- Usluga ažuriranja veza (samo za nordijske modele): možete provjeriti je li usluga LG OTA dostupna u DTV kanalu pritiskom ovog gumba na daljinskom upravljaču Magic Motion ili crvenog gumba u trenutku kada ispod oznake kanala ugledate poruku "Pronađeno je ažuriranje."

- 6 Nakon što se postupak ažuriranja dovrši, televizor se automatski ponovno pokreće za 5 sekundi.

Možda ćete morati ponovo postaviti neke od izbornika **POSTAVLJANJE**, **SLIKA** ili **ZVUK**.

! NAPOMENA

- Ne možete se ponovo vratiti na staru verziju programskih datoteka.
- Vrijeme potrebno za ažuriranje programskih datoteka ovisi o veličini programskih datoteka, stanju mreže i jakosti DTV signala.
- Ako se preuzimanje ažuriranja programskih datoteka ne izvrši uspješno u bežičnom načinu rada, privremeno priključite kabel izravno u usmjerivač. Ako postupak preuzimanja i dalje ne radi, obratite se službi za korisničku podršku.

Čišćenje televizora



UPOZORENJE

- Najprije obavezno isključite napajanje, iskopčajte kabel za napajanje i sve ostale kabele.
- Ako televizor dulje vremenski razdoblje ostavljate bez nadzora ili ga ne koristite, iskopčajte kabel za napajanje iz zidne utičnice kako biste spriječili oštećenja uzrokovana udarom groma ili nestankom struje.

Zaslon i okvir

Prašinu i prljavštinu s površina uklonite suhom, čistom i mekanom krpom.

Za uklanjanje tvrdokornije prljavštine površine obrišite mekanom krpom navlaženom čistom vodom ili razrijeđenim blagim deterdžentom. Zatim ih odmah prebrišite suhom krpom.



UPOZORENJE

- Površinu nemojte gurati, trljati ili udarati nohtima ili oštrim predmetima jer to može ostaviti ogrebotine na zaslonu i uzrokovati iskrivljenje slike.
- Nemojte koristiti kemikalije, kao što su vosak, benzen, alkohol, razrjeđivaè, insekticid, osvježivaè zraka ili mazivo, jer one mogu oštetiti premaz na zaslonu i uzrokovati gubitak boje.

Ormarić i postolje

Prašinu i prljavštinu s površina uklonite suhom, čistom i mekanom krpom.

Za uklanjanje tvrdokornije prljavštine površine obrišite mekanom krpom navlaženom čistom vodom ili razrijeđenim blagim deterdžentom. Zatim ih odmah prebrišite suhom krpom.



UPOZORENJE

- Nemojte prskati nikakvu tekućinu na površinu. Ako voda uđe u televizor, to može uzrokovati požar, električni udar ili kvar.
- Nemojte koristiti nikakve kemikalije jer one mogu oštetiti površinu.

Kabel za napajanje

Redovito čistite nakupljenu prašinu ili prljavštinu s kabela.

Sprječavanje prikaza "urezane slike" ili "zaostale slike" na zaslonu televizora



- Ako se na zaslonu televizora dulje vrijeme prikazuje nepomična slika, ona će se urezati na zaslon i ostati kao trajno izobličenje. To je "urezana slika" ili "zaostala slika" i nije pokrivena jamstvom.
- Ako je format slike duže vrijeme postavljen na 4:3, može doći do efekta urezane slike u gornjem i donjem dijelu zaslona.
- Izbjegavajte dugo prikazivanje nepomične slike na zaslonu televizora (2 ili više sati za LCD, 1 ili više sati za plazma televizor) kako biste spriječili nastanak urezane slike.

RJEŠAVANJE PROBLEMA

Općenito

| Problem | Razlučivost |
|--|--|
| Ne mogu upravljati televizorom pomoću daljinskog upravljača. | <ul style="list-style-type: none"> • Provjerite senzor daljinskog upravljača i pokušajte ponovno. • Provjerite postoji li neka prepreka između televizora i daljinskog upravljača. • Provjerite rade li baterije i jesu li ispravno umetnute (⊕ na ⊕, ⊖ na ⊖). • Provjerite je li postavljen ispravan način ulaza, npr. televizor ili videorekorder. |
| Nema slike ni tona. | <ul style="list-style-type: none"> • Provjerite je li uređaj uključen. • Provjerite je li kabel za napajanje uključen u zidnu utičnicu. • Provjerite je li sve u redu sa zidnom utičnicom tako da u nju uključite neki drugi uređaj. |
| Kada se televizor uključi, slika je spora. | <ul style="list-style-type: none"> • Slika se ne prikazuje za vrijeme pokretanja uređaja. To je uobičajeno. Ako se slika ne prikaže kroz nekoliko minuta, isključite televizor na 30 sekundi i pokušajte ponovno. Ako se slika i dalje ne prikazuje, obratite se najbližem ovlaštenom servisnom centru. |
| Ne mogu priključiti vanjske uređaje. | <ul style="list-style-type: none"> • Pogledajte "Pregled priključka" i priključite vanjski uređaj. |
| Televizor se iznenada isključuje. | <ul style="list-style-type: none"> • Provjerite postavke kontrole napajanja. Možda je prekinut dovod napajanja. • Provjerite je li u opciji Postavljanje vremena aktivirana značajka Automatsko gašenje. • Pogledajte "Vrijeme gašenja". • Ako nema signala kada se televizor uključi, automatski će se isključiti nakon 15 minuta bez aktivnosti. |

Audio

| Problem | Razlučivost |
|---------------------------------------|---|
| Nema tona dok se prikazuje slika. | <ul style="list-style-type: none"> • Pritisnite gumb  + ili -. • Pritiskom na gumb MUTE (Isključi zvuk) provjerite je li isključen zvuk. • Prođite kroz ostale kanale. Možda postoji problem s emitiranjem. • Provjerite jesu li audio kabeli ispravno priključeni. • Provjerite je li u izborniku aktivirana značajka TV zvučnik. |
| Zvuk se iz jednog od zvučnika ne čuje | <ul style="list-style-type: none"> • U izborniku prilagodite opciju Ravnoteža. |
| Iz televizora se čuje neobičan zvuk. | <ul style="list-style-type: none"> • Promjena vlažnosti ili temperature u okolini može uzrokovati neuobičajene šumove prilikom uključivanja ili isključivanja televizora. S uređajem je sve u redu. |

Video

| Problem | Razlučivost |
|---|--|
| Slika je crno-bijela ili je kvaliteta boje niska. | <ul style="list-style-type: none"> • Prilagodite postavke boje korištenjem opcije izbornika. • Pripazite da televizor bude dovoljno udaljen od drugih elektroničkih uređaja. • Prođite kroz ostale kanale. Možda postoji problem s emitiranjem. |
| Prikazuju se vodoravne ili okomite crte ili je slika zamućena | <ul style="list-style-type: none"> • Provjerite postoje li lokalne smetnje, kao što su električni aparati ili alati. |
| Na slici se prikazuju linije ili trake | <ul style="list-style-type: none"> • Provjerite antenu ili je usmjerite u odgovarajućem smjeru. |
| Kada se televizor isključi, prikazuje se zaostala slika | <ul style="list-style-type: none"> • Možda su oštećeni pikseli zbog dugotrajnog prikazivanja nepomične slike (urezane slike). Kako biste spriječili oštećenje piksela na zaslonu, koristite čuvar zaslona. |
| Napajanje je uključeno, ali je slika na zaslonu jako tamna. | <ul style="list-style-type: none"> • Prilagodite svjetlinu i kontrast pomoću opcija izbornika. |
| Na zaslonu se prikazuje poruka "Nema signala". | <ul style="list-style-type: none"> • Provjerite je li kabel za prijenos signala između televizora i ostalih uređaja ispravno priključen. • Provjerite odabrani izvor ulaznog signala pritiskom na INPUT (Ulaz). |
| Na zaslonu se prikazuju crne točke. | <ul style="list-style-type: none"> • Na zaslonu se može prikazati nekoliko piksela crvene, zelene, bijele ili crne boje, ali se to može pripisati osobinama zaslona. To je uobičajeno. |
| Pomak zaslona nije u redu. | <ul style="list-style-type: none"> • Prilagodite postavke položaja pomoću opcija izbornika. • Provjerite podržava li uređaj razlučivost i frekvenciju video kartice. Ako je frekvencija iznad dosega, postavite preporučenu razlučivost pomoću postavki zaslona na vanjskom uređaju. |
| U pozadini zaslona prikazuju se tanke linije. | <ul style="list-style-type: none"> • Provjerite priključke video kabela. |
| Prikazuje se vodoravni šum ili su znakovi zamućeni. | <ul style="list-style-type: none"> • Prilagodite postavke Faze pomoću opcija izbornika. Pogledajte "ZASLON". |
| Prijem nekih kanala je slab | <ul style="list-style-type: none"> • Prođite kroz ostale kanale. Možda postoji problem s emitiranjem. • Signal postaje možda je slab. Usmjerite antenu u odgovarajućem smjeru. • Provjerite postoje li lokalne smetnje, kao što su električni aparati ili alati. |

SPECIFIKACIJE

| MODELI | | 32LV55** | 37LV55** |
|-----------------------|--------------|---|---|
| | | 32LV5500-ZC / 32LV550S-ZE / 32LV550T-ZC / 32LV550W-ZC / 32LV550G-ZC / 32LV5590-ZC | 37LV5500-ZC / 37LV550S-ZE / 37LV550T-ZC / 37LV550W-ZC / 37LV550G-ZC / 37LV5590-ZC |
| Dimenzije (Š x V x D) | S postoljem | 776,0 mm x 549,0 mm x 240,0 mm | 896,0 mm x 617,0 mm x 240,0 mm |
| | Bez postolja | 776,0 mm x 485,0 mm x 34,9 mm | 896,0 mm x 553,0 mm x 34,9 mm |
| Masa | S postoljem | 10,8 kg | 12,6 kg |
| | Bez postolja | 8,8 kg | 10,8 kg |
| Zahtjevi za napajanje | | AC 100-240 V~ 50 / 60 Hz | AC 100-240 V~ 50 / 60 Hz |
| Potrošnja energije | | 120 W | 130 W |
| MODELI | | 42LV55** | 47LV55** |
| | | 42LV5500-ZC / 42LV550S-ZE / 42LV550T-ZC / 42LV550W-ZC / 42LV550G-ZC / 42LV5590-ZC | 47LV5500-ZC / 47LV550S-ZE / 47LV550T-ZC / 47LV550W-ZC / 47LV550G-ZC / 47LV5590-ZC |
| Dimenzije (Š x V x D) | S postoljem | 1012,0 mm x 683,0 mm x 256,0 mm | 1121,0 mm x 746,0 mm x 256,0 mm |
| | Bez postolja | 1012,0 mm x 617,0 mm x 29,9 mm | 1121,0 mm x 678,0 mm x 29,9 mm |
| Masa | S postoljem | 15,5 kg | 20,7 kg |
| | Bez postolja | 13,2 kg | 18,4 kg |
| Zahtjevi za napajanje | | AC 100-240 V~ 50 / 60 Hz | AC 100-240 V~ 50 / 60 Hz |
| Potrošnja energije | | 140 W | 150 W |

Navedene specifikacije mogu se mijenjati bez prethodne najave zbog nadogradnje funkcija uređaja.

| MODELI | | 32LV57** | | 37LV57** | |
|-----------------------|--------------|---|--|---|--|
| | | 32LV5700-ZA / 32LV571S-ZA / 32LV570S-ZB / 32LV570T-ZA / 32LV570W-ZB / 32LV570G-ZB / 32LV579S-ZB | | 37LV5700-ZA / 37LV571S-ZA / 37LV570S-ZB / 37LV570T-ZA / 37LV570W-ZB / 37LV570G-ZB / 37LV579S-ZB | |
| Dimenzije (Š x V x D) | S postoljem | 766,0 mm x 545,0 mm x 240,0 mm | | 896,0 mm x 617,0 mm x 240,0 mm | |
| | Bez postolja | 766,0 mm x 491,0 mm x 41,0 mm | | 896,0 mm x 558,0 mm x 35,9 mm | |
| Masa | S postoljem | 10,7 kg | | 12,8 kg | |
| | Bez postolja | 8,9 kg | | 11,0 kg | |
| Zahtjevi za napajanje | | AC 100-240 V~ 50 / 60 Hz | | AC 100-240 V~ 50 / 60 Hz | |
| Potrošnja energije | | 120 W | | 130 W | |
| MODELI | | 42LV57** | | 47LV57** | |
| | | 42LV5700-ZA / 42LV571S-ZA / 42LV570S-ZB / 42LV570T-ZA / 42LV570W-ZB / 42LV570G-ZB / 42LV579S-ZB | | 47LV5700-ZA / 47LV571S-ZA / 47LV570S-ZB / 47LV570T-ZA / 47LV570W-ZB / 47LV570G-ZB / 47LV579S-ZB | |
| Dimenzije (Š x V x D) | S postoljem | 999,0 mm x 681,0 mm x 255,0 mm | | 1109,0 mm x 744,0 mm x 255,0 mm | |
| | Bez postolja | 999,0 mm x 623,0 mm x 30,9 mm | | 1109,0 mm x 684,0 mm x 30,9 mm | |
| Masa | S postoljem | 15,7 kg | | 20,2 kg | |
| | Bez postolja | 13,4 kg | | 17,9 kg | |
| Zahtjevi za napajanje | | AC 100-240 V~ 50 / 60 Hz | | AC 100-240 V~ 50 / 60 Hz | |
| Potrošnja energije | | 140 W | | 150 W | |
| MODELI | | 55LV57** | | | |
| | | 55LV5700-ZA / 55LV571S-ZA / 55LV570S-ZB / 55LV570T-ZA / 55LV570W-ZB / 55LV570G-ZB / 55LV579S-ZB | | | |
| Dimenzije (Š x V x D) | S postoljem | 1286,0 mm x 848,0 mm x 338,0 mm | | | |
| | Bez postolja | 1286,0 mm x 784,0 mm x 30,9 mm | | | |
| Masa | S postoljem | 26,2 kg | | | |
| | Bez postolja | 22,1 kg | | | |
| Zahtjevi za napajanje | | AC 100-240 V~ 50 / 60 Hz | | | |
| Potrošnja energije | | 170 W | | | |

Navedene specifikacije mogu se mijenjati bez prethodne najave zbog nadogradnje funkcija uređaja.

| MODELI | | 32LW55** | 37LW55** |
|-----------------------|--------------|---------------------------------|---------------------------------|
| | | | |
| Dimenzije (Š x V x D) | S postoljem | 776,0 mm x 549,0 mm x 240,0 mm | 896,0 mm x 617,0 mm x 240,0 mm |
| | Bez postolja | 776,0 mm x 485,0 mm x 34,9 mm | 896,0 mm x 553,0 mm x 34,9 mm |
| Masa | S postoljem | 10,8 kg | 12,6 kg |
| | Bez postolja | 8,8 kg | 10,8 kg |
| Zahtjevi za napajanje | | AC 100-240 V~ 50 / 60 Hz | AC 100-240 V~ 50 / 60 Hz |
| Potrošnja energije | | 120 W | 130 W |
| MODELI | | 42LW55** | 47LW55** |
| | | | |
| Dimenzije (Š x V x D) | S postoljem | 1012,0 mm x 683,0 mm x 256,0 mm | 1121,0 mm x 746,0 mm x 256,0 mm |
| | Bez postolja | 1012,0 mm x 617,0 mm x 29,9 mm | 1121,0 mm x 678,0 mm x 29,9 mm |
| Masa | S postoljem | 15,5 kg | 20,7 kg |
| | Bez postolja | 13,2 kg | 18,4 kg |
| Zahtjevi za napajanje | | AC 100-240 V~ 50 / 60 Hz | AC 100-240 V~ 50 / 60 Hz |
| Potrošnja energije | | 140 W | 150 W |
| MODELI | | 55LW55** | |
| | | | |
| Dimenzije (Š x V x D) | S postoljem | 1298,0 mm x 849,0 mm x 341,0 mm | |
| | Bez postolja | 1298,0 mm x 778,0 mm x 29,9 mm | |
| Masa | S postoljem | 26,5 kg | |
| | Bez postolja | 21,7 kg | |
| Zahtjevi za napajanje | | AC 100-240 V~ 50 / 60 Hz | |
| Potrošnja energije | | 170 W | |

Navedene specifikacije mogu se mijenjati bez prethodne najave zbog nadogradnje funkcija uređaja.

| MODELI | | 32LW57** | 37LW57** |
|-----------------------|--------------|---------------------------------|---------------------------------|
| | | | |
| Dimenzije (Š x V x D) | S postoljem | 766,0 mm x 545,0 mm x 240,0 mm | 896,0 mm x 617,0 mm x 240,0 mm |
| | Bez postolja | 766,0 mm x 491,0 mm x 41,0 mm | 896,0 mm x 558,0 mm x 35,9 mm |
| Masa | S postoljem | 10,7 kg | 12,8 kg |
| | Bez postolja | 8,9 kg | 11,0 kg |
| Zahtjevi za napajanje | | AC 100-240 V~ 50 / 60 Hz | AC 100-240 V~ 50 / 60 Hz |
| Potrošnja energije | | 120 W | 130 W |
| MODELI | | 42LW57** | 47LW57** |
| | | | |
| Dimenzije (Š x V x D) | S postoljem | 999,0 mm x 681,0 mm x 255,0 mm | 1109,0 mm x 744,0 mm x 255,0 mm |
| | Bez postolja | 999,0 mm x 623,0 mm x 30,9 mm | 1109,0 mm x 684,0 mm x 30,9 mm |
| Masa | S postoljem | 15,7 kg | 20,2 kg |
| | Bez postolja | 13,4 kg | 17,9 kg |
| Zahtjevi za napajanje | | AC 100-240 V~ 50 / 60 Hz | AC 100-240 V~ 50 / 60 Hz |
| Potrošnja energije | | 140 W | 150 W |
| MODELI | | 55LW57** | |
| | | | |
| Dimenzije (Š x V x D) | S postoljem | 1286,0 mm x 848,0 mm x 341,0 mm | |
| | Bez postolja | 1286,0 mm x 784,0 mm x 30,9 mm | |
| Masa | S postoljem | 26,9 kg | |
| | Bez postolja | 22,1 kg | |
| Zahtjevi za napajanje | | AC 100-240 V~ 50 / 60 Hz | |
| Potrošnja energije | | 170 W | |

Navedene specifikacije mogu se mijenjati bez prethodne najave zbog nadogradnje funkcija uređaja.

| MODELI | | 32LW65** | 42LW65** |
|--------------------------|--------------|---|---|
| | | 32LW6500-ZA / 32LW650S-ZC / 32LW650T-ZC / 32LW650G-ZC / 32LW650W-ZC / 32LW659S-ZC | 42LW6500-ZA / 42LW650S-ZC / 42LW650T-ZC / 42LW650G-ZC / 42LW650W-ZC / 42LW659S-ZC |
| Dimenzije (Š x V x D) | S postoljem | 775,0 mm x 550,0 mm x 240,0 mm | 1009,0 mm x 686,0 mm x 255,0 mm |
| | Bez postolja | 775,0 mm x 489,0 mm x 34,9 mm | 1009,0 mm x 622,0 mm x 29,9 mm |
| Masa | S postoljem | 11,8 kg | 16,2 kg |
| | Bez postolja | 9,4 kg | 13,4 kg |
| Zahtjevi za napajanje | | AC 100-240 V~ 50 / 60 Hz | AC 100-240 V~ 50 / 60 Hz |
| Potrošnja energije | | 120 W | 140 W |
| MODELI | | 47LW65** | 55LW65** |
| | | 47LW6500-ZA / 47LW650S-ZC / 47LW650T-ZC / 47LW650G-ZC / 47LW650W-ZC / 47LW659S-ZC | 55LW6500-ZA / 55LW650S-ZC / 55LW650T-ZC / 55LW650G-ZC / 55LW650W-ZC / 55LW659S-ZC |
| Dimenzije (Š x V x D) | S postoljem | 1119,0 mm x 749,0 mm x 255,0 mm | 1297,0 mm x 851,0 mm x 341,0 mm |
| | Bez postolja | 1119,0 mm x 684,0 mm x 29,9 mm | 1297,0 mm x 785,0 mm x 29,9 mm |
| Masa | S postoljem | 21,0 kg | 27,0 kg |
| | Bez postolja | 18,2 kg | 22,0 kg |
| Zahtjevi za napajanje | | AC 100-240 V~ 50 / 60 Hz | AC 100-240 V~ 50 / 60 Hz |
| Potrošnja energije | | 150 W | 170 W |

Navedene specifikacije mogu se mijenjati bez prethodne najave zbog nadogradnje funkcija uređaja.

| MODELI | | 42LW75** | 47LW75** |
|--------------------------|--------------|---|---|
| | | 42LW7500-ZA / 42LW750S-ZA / 42LW750T-ZA / 42LW750W-ZA / 42LW750G-ZA | 47LW7500-ZA / 47LW750S-ZA / 47LW750T-ZA / 47LW750W-ZA / 47LW750G-ZA |
| Dimenzije (Š x V x D) | S postoljem | 1003,0 mm x 685,0 mm x 263,0 mm | 1113,0 mm x 746,0 mm x 263,0 mm |
| | Bez postolja | 1003,0 mm x 614,0 mm x 30,6 mm | 1113,0 mm x 676,0 mm x 30,6 mm |
| Masa | S postoljem | 16,4 kg | 21,4 kg |
| | Bez postolja | 13,6 kg | 18,7 kg |
| Zahtjevi za napajanje | | AC 100-240 V~ 50 / 60 Hz | AC 100-240 V~ 50 / 60 Hz |
| Potrošnja energije | | 140 W | 150 W |
| MODELI | | 55LW75** | |
| | | 55LW7500-ZA / 55LW750S-ZA / 55LW750T-ZA / 55LW750W-ZA / 55LW750G-ZA | |
| Dimenzije (Š x V x D) | S postoljem | 1290,0 mm x 849,0 mm x 347,0 mm | |
| | Bez postolja | 1290,0 mm x 776,0 mm x 30,6 mm | |
| Masa | S postoljem | 27,6 kg | |
| | Bez postolja | 22,4 kg | |
| Zahtjevi za napajanje | | AC 100-240 V~ 50 / 60 Hz | |
| Potrošnja energije | | 170 W | |
| MODELI | | 47LW98** | 55LW98** |
| | | 47LW9800-ZA / 47LW980S-ZA / 47LW980T-ZA / 47LW980G-ZA / 47LW980W-ZA | 55LW9800-ZA / 55LW980S-ZA / 55LW980T-ZA / 55LW980G-ZA / 55LW980W-ZA |
| Dimenzije (Š x V x D) | S postoljem | 1095,0 mm x 735,0 mm x 235,0 mm | 1265,0 mm x 831,0 mm x 285,0 mm |
| | Bez postolja | 1095,0 mm x 665,0 mm x 27,9 mm | 1265,0 mm x 760,0 mm x 27,9 mm |
| Masa | S postoljem | 22,5 kg | 29,0 kg |
| | Bez postolja | 18,2 kg | 23,8 kg |
| Zahtjevi za napajanje | | AC 100-240 V~ 50 / 60 Hz | AC 100-240 V~ 50 / 60 Hz |
| Potrošnja energije | | 210 W | 270 W |

Navedene specifikacije mogu se mijenjati bez prethodne najave zbog nadogradnje funkcija uređaja.

| MODELI | | 42LW77** | 47LW77** |
|--------------------------|--------------|---|---|
| | | 42LW7700-ZA / 42LW770S-ZA / 42LW770T-ZA / 42LW770G-ZA / 42LW770W-ZA | 47LW7700-ZA / 47LW770S-ZA / 47LW770T-ZA / 47LW770G-ZA / 47LW770W-ZA |
| Dimenzije (Š x V x D) | S postoljem | 1003,0 mm x 684,0 mm x 263,0 mm | 1114,0 mm x 747,0 mm x 263,0 mm |
| | Bez postolja | 1003,0 mm x 618,0 mm x 31,1 mm | 1114,0 mm x 680,0 mm x 31,1 mm |
| Masa | S postoljem | 20,4 kg | 23,7 kg |
| | Bez postolja | 17,6 kg | 20,9 kg |
| Zahtjevi za napajanje | | AC 100-240 V~ 50 / 60 Hz | AC 100-240 V~ 50 / 60 Hz |
| Potrošnja energije | | 160 W | 180 W |
| MODELI | | 55LW77** | |
| | | 55LW7700-ZA / 55LW770S-ZA / 55LW770T-ZA / 55LW770G-ZA / 55LW770W-ZA | |
| Dimenzije (Š x V x D) | S postoljem | 1291,0 mm x 860,0 mm x 347,0 mm | |
| | Bez postolja | 1291,0 mm x 780,0 mm x 31,1 mm | |
| Masa | S postoljem | 33,4 kg | |
| | Bez postolja | 28,2 kg | |
| Zahtjevi za napajanje | | AC 100-240 V~ 50 / 60 Hz | |
| Potrošnja energije | | 200 W | |
| MODELI | | 42LV77** | 47LV77** |
| | | 42LV770S-ZA | 47LV770S-ZA |
| Dimenzije (Š x V x D) | S postoljem | 1003,0 mm x 684,0 mm x 263,0 mm | 1114,0 mm x 747,0 mm x 263,0 mm |
| | Bez postolja | 1003,0 mm x 618,0 mm x 31,1 mm | 1114,0 mm x 680,0 mm x 31,1 mm |
| Masa | S postoljem | 20,4 kg | 23,7 kg |
| | Bez postolja | 17,6 kg | 20,9 kg |
| Zahtjevi za napajanje | | AC 100-240 V~ 50 / 60 Hz | AC 100-240 V~ 50 / 60 Hz |
| Potrošnja energije | | 160 W | 180 W |
| MODELI | | 55LV77** | |
| | | 55LV770S-ZA | |
| Dimenzije (Š x V x D) | S postoljem | 1291,0 mm x 860,0 mm x 347,0 mm | |
| | Bez postolja | 1291,0 mm x 780,0 mm x 31,1 mm | |
| Masa | S postoljem | 33,4 kg | |
| | Bez postolja | 28,2 kg | |
| Zahtjevi za napajanje | | AC 100-240 V~ 50 / 60 Hz | |
| Potrošnja energije | | 200 W | |

Navedene specifikacije mogu se mijenjati bez prethodne najave zbog nadogradnje funkcija uređaja.

| MODELI | | 47LW95** | 55LW95** |
|--------------------------|--------------|---|---|
| | | 47LW9500-ZA / 47LW950S-ZA / 47LW950T-ZA / 47LW950G-ZA / 47LW950W-ZA | 55LW9500-ZA / 55LW950S-ZA / 55LW950T-ZA / 55LW950G-ZA / 55LW950W-ZA |
| Dimenzije (Š x V x D) | S postoljem | 1095,0 mm x 735,0 mm x 235,0 mm | 1265,0 mm x 831,0 mm x 285,0 mm |
| | Bez postolja | 1095,0 mm x 665,0 mm x 27,5 mm | 1265,0 mm x 760,0 mm x 27,5 mm |
| Masa | S postoljem | 22,5 kg | 29,0 kg |
| | Bez postolja | 18,2 kg | 23,8 kg |
| Zahtjevi za napajanje | | AC 100-240 V~ 50 / 60 Hz | AC 100-240 V~ 50 / 60 Hz |
| Potrošnja energije | | 210 W | 250 W |
| MODELI | | 72LZ97** | |
| | | 72LZ9700-ZA / 72LZ970S-ZA / 72LZ970T-ZA / 72LZ970G-ZA / 72LZ970W-ZA | |
| Dimenzije (Š x V x D) | S postoljem | 1721,0 mm x 1126,0 mm x 410,0 mm | |
| | Bez postolja | 1721,0 mm x 1045,0 mm x 69,9 mm | |
| Masa | S postoljem | 79,1 kg | |
| | Bez postolja | 64,6 kg | |
| Zahtjevi za napajanje | | AC 100-240 V~ 50 / 60 Hz | |
| Potrošnja energije | | 520 W | |

Navedene specifikacije mogu se mijenjati bez prethodne najave zbog nadogradnje funkcija uređaja.

| | | |
|-----------------------------------|-----------------------------|-----------------------------|
| Veličina CI modula (Š x V x D) | | 100,0 mm x 55,0 mm x 5,0 mm |
| Uvjeti u okruženju | Radna temperatu- ra | 0°C do 40°C |
| | Radna vlažnost | Manja od 80% |
| | Temperatura za spremanje | -20°C do 60°C |
| | Vlažnost spremišta | Manja od 85% |

| | Digitalna satelitska TV ¹ | Digitalna TV ² | Digitalna TV | Analogna TV |
|--|---|------------------------------|-----------------|---|
| Televizijski sustav | DVB-T DVB-C DVB-S/S2 | DVB-T/T2 DVB-C | DVB-T DVB-C | PAL/SECAM B/G/D/K, PAL I/II, SECAM L/L ³ |
| Pokrivenost pro- grama | VHF, UHF Pojas C, pojas Ku | VHF, UHF | | VHF: E2 do E12, UHF: E21 do E69, CATV: S1 do S20, HYPER: S21 do S47 |
| Maksimalan broj programa koji se mogu spremiti | 6,000 | 1,200 | | |
| Impedancija vanjske antene | 75 Ω | | | |

1 Samo satelitski modeli

2 Samo modeli koji podržavaju DVB-T2

3 Osim za modele koji podržavaju DVB-T2

Podržani način rada za RGB-PC, HDMI/DVI-PC

| Razlučivost | Vodoravna frekvencija (kHz) | Okomita frekvencija (Hz) |
|-----------------------|-----------------------------|--------------------------|
| 720 x 400 | 31.468 | 70.08 |
| 640 x 480 | 31.469 | 59.94 |
| 800 x 600 | 37.879 | 60.31 |
| 1024 x 768 | 48.363 | 60.00 |
| 1360 x 768 | 47.72 | 59.80 |
| 1280 x 1024 (HDMI-PC) | 63.981 | 60.02 |
| 1920x1080 (RGB-PC) | 66.587 | 59.93 |
| 1920x1080 (HDMI-PC) | 67.5 | 60.00 |

HDMI/DVI-DTV podržani način rada

| Razlučivost | Vodoravna frekvencija (kHz) | Okomita frekvencija (Hz) |
|-------------|-----------------------------|--------------------------|
| 720x480 | 31.469 | 59.94 |
| | 31.5 | 60 |
| 720x576 | 31.25 | 50 |
| | | |
| 1280 x 720 | 37.5 | 50 |
| | 44.96 | 59.94 |
| | 45 | 60 |
| 1920x1080 | 33.72 | 59.94 |
| | 33.75 | 60 |
| | 28.125 | 50 |
| | 26.97 | 23.97 |
| | 27 | 24 |
| | 33.716 | 29.976 |
| | 33.75 | 30.00 |
| | 56.25 | 50 |
| | 67.43 | 59.94 |
| 67.5 | 60 | |

Informacije o komponentnom priključku

| | | | |
|---------------------------|---|----------------|----------------|
| Komponentni ulazi na [TV] | Y | P _B | P _R |
|---------------------------|---|----------------|----------------|

| | | | |
|----------------------------|---|----------------|----------------|
| Videoizlazi na DVD uređaju | Y | P _B | P _R |
| | Y | B-Y | R-Y |
| | Y | Cb | Cr |
| | Y | Pb | Pr |

| Signal | Komponentni | HDMI |
|------------|---------------------------|--------------------------------------|
| 480i/576i | O | X |
| 480p/576p | O | O |
| 720p/1080i | O | O |
| 1080p | O (samo 50 Hz / 60 Hz) | O (24 Hz / 30 Hz / 50 Hz / 60 Hz) |

Podržana DivX datoteka

| Datotečni nastavci | Audio/Video | Kodek | Podrška za profil/razinu | Objašnjenje |
|----------------------|---|---|---|---|
| .asf .wmv | Video | VC-1 Napredni profil | Napredni profil na razini 3 (npr. 720p60, 1080i60, 1080p30) | Podržan je samo streaming prijenos sukladan standardnu SMPTE 421M VC-1. |
| | | VC-1 Jednostavni i glavni profil | Jednostavni profil na srednjoj razini (e.g. CIF, QVGA) Glavni profil na visokoj razini (npr. 1080p30) | |
| | Audio | WMA Standard | | |
| | | WMA 9 Professional | | |
| .divx .avi | Video | DivX3.11 | | Kompenzacija globalnog kretanja i kretanje na četvrt piksela (Q-pel) nisu podržani. Streaming s tom sintaksom nije podržan. |
| | | DivX4 DivX5 DivX6 | Napredni jednostavni profil (npr. 720p/1080i) | |
| | | XViD | | |
| | H.264 / AVC | Glavni profil na razini 4.1 Visoki profil na razini 4.1 (npr. 720p60, 1080i60, 1080p30) | | |
| Audio | MPEG-1 Layer I, II MPEG-1 Layer III (MP3) Dolby Digital | | | |
| .mp4 .m4v .mov | Video | H.264 / AVC | Glavni profil na razini 4.1 Visoki profil na razini 4.1 (npr. 720p60, 1080i60, 1080p30) | Kompenzacija globalnog kretanja i kretanje na četvrt piksela (Q-pel) nisu podržani. Streaming s tom sintaksom nije podržan. |
| | | MPEG-4 Part 2 | Napredni jednostavni profil (npr. 720p/1080i) | |
| | Audio | AAC | AAC-LC i HE-AAC | |
| .mkv | Video | H.264 / AVC | Glavni profil na razini 4.1 Visoki profil na razini 4.1 (npr. 720p60, 1080i60, 1080p30) | Većina dostupnog MKV sadržaja kodirana je kodekom otvorenog koda x264. |
| | Audio | HE-AAC Dolby Digital | HE-AAC-LC i HE-AAC | |
| .ts .trp .tp | Video | H.264 / AVC | Glavni profil na razini 4.1 Visoki profil na razini 4.1 (npr. 720p60, 1080i60, 1080p30) | Podržan je samo streaming prijenos sukladan standardnu SMPTE 421M VC-1. |
| | | MPEG-2 | Glavni profil na visokoj razini (npr. 720p60, 1080i60) | |
| | | VC-1 | Jednostavan profil na srednjoj razini (npr. CIF, QVGA) Glavni profil na visokoj razini (npr. 1080p30) Napredni profil na razini 3 (npr. 720p60, 1080i60, 1080p30) | |
| | Audio | MPEG-1 Layer I, II MPEG-1 Layer III (MP3) Dolby Digital Dolby Digital Plus AAC | AAC-LC i HE-AAC | |
| .vob | Video | MPEG-1 MPEG-2 | Glavni profil na visokoj razini (npr. 720p60, 1080i60) | |
| | Audio | Dolby Digital MPEG-1 Layer I, II DVD-LPCM | | |
| .mpg | Video | MPEG-1 | Glavni profil na visokoj razini (npr. 720p60, 1080i60) | Podržan je samo streaming koji je ispravno konfiguriran za TS, PS ili ES |
| | Audio | MPEG-1 Layer I, II | | |

Podržani 3D način rada

| Input | Signal | Razlučivost | Vodoravna Frekvencija (kHz) | Okomita frekvencija (Hz) | Podržani formati 3D videozapisa |
|-------|-------------|-------------|-----------------------------|--------------------------|---|
| HDMI | 720p | 1280 x 720 | 45 | 60 | Ispod i iznad, jedan pokraj drugog, HDMI 3D gore i dolje |
| | | | 89,9/90 | 59,94/60 | HDMI 3D Frame Packing |
| | | | 37,5 | 50 | Ispod i iznad, jedan pokraj drugog, HDMI 3D gore i dolje |
| | | | 75 | | HDMI 3D Frame Packing |
| | 1080i | 1920X1080 | 33,75 | 60 | Ispod i iznad, jedan pokraj drugog, HDMI 3D jedno uz drugo (pola) |
| | | | 28,125 | 50 | |
| | 1080p | 1920X1080 | 67,50 | 60 | Ispod i iznad, jedan pokraj drugog, šahovnica, Slijedni prikaz pojedinačnih kadrova |
| | | | 56,250 | 50 | Ispod i iznad, jedan pokraj drugog, šahovnica, Slijedni prikaz pojedinačnih kadrova |
| | | | 27 | 24 | Ispod i iznad, jedan pokraj drugog, šahovnica, HDMI 3D gore i dolje |
| | | | 53,95/54 | 23,98/24 | HDMI 3D Frame Packing |
| | | | 67,50 | 30 | HDMI 3D Frame Packing |
| | | | 33,75 | 30 | Ispod i iznad, jedan pokraj drugog šahovnica |
| RGB | 1080p | 1920X1080 | 66,587 | 59,934 | Ispod i iznad, jedan pokraj drugog |
| USB | 1080p | 1920X1080 | 33,75 | 30 | Ispod i iznad, jedan pokraj drugog šahovnica, MPO (slika) |
| DLNA | 1080p | 1920X1080 | 33,75 | 30 | Ispod i iznad, jedan pokraj drugog šahovnica |
| | Signal | | | | Podržani formati 3D videozapisa |
| DTV | 720p, 1080i | | | | Ispod i iznad, jedan pokraj drugog |

- Multimedijski sadržaj i player moraju podržavati HDMI 3D Frame Packing, HDMI 3D Side by Side, HDMI 3D Top & Bottom kako bi se sadržaj reproducirao u 3D formatu.
- Video, čiji je ulaz u HDMI 3D Frame Packing, HDMI 3D jedno uz drugo, HDMI 3D gore i dolje formatu, automatski se prebacuje na 3D zaslon.

Specifikacije modula adaptera za bežični LAN i širokopojasnu mrežu/DLNA (WN8522D1)

Ovaj uređaj radi samo s kompatibilnim LG LED LCD TV uređajem. (Samo 47/55LW95**, 47/55LW98**)

| | |
|---|--|
| Standard | IEEE802.11a/b/g/n IEEE802.11a/b/g za Rusiju |
| Frekventni raspon | 2402 do 2483 MHz 5150 do 5250 MHz 5725 do 5850 MHz |
| Modulacija | CCK/OFDM/MIMO |
| Izlazna snaga (uobičajeno) | 802.11a: 14 dBm 802.11b: 17 dBm 802.11g: 14 dBm 802.11n: 13 dBm |
| Protok podataka | 802.11a/g: 54 Mbps 802.11b: 11 Mbps 802.11n: 300 Mbps |
| Dobitak antene (uobičajeno) | 2402 do 2483 MHz: 1,17 dBi 5150 do 5250 MHz: 4,67 dBi 5725 do 5850 MHz: 3,30 dBi |
| Iskorišteni frekvencijski raspon | 802.11a/b/g: HT20 802.11n: HT20/40 |

- Budući da se frekvencija kanala koji koristi pojedinačna zemlja može razlikovati od zemlje do zemlje, korisnik ne može mijenjati ili prilagođavati radnu frekvenciju, a ovaj je uređaj postavljen u skladu s regionalnom tablicom frekvencija.
- FCC ID modula adaptera za bežični LAN i širokopojasnu mrežu/DLNA unutar televizora
FCC ID: BEJWN8522D1

**Specifikacija RF modula (BM-LDS201)**

(Samo 42/47/55LV77**, 42/47/55LW75**, 42/47/55LW77**, 47/55LW95**, 47/55LW98**, 72LZ97**)

Za televizor koji koristi radijsku frekvenciju u pojasu od 2,4 GHz.

- Izlazna snaga: 1 dBm ili niža
- Maksimalna komunikacijska udaljenost: 10 m na otvorenom
- Frekvencijski raspon: 2,4 GHz (2,4035 GHz do 2,4783 GHz)
- Brzina prijenosa: 250 kb/s
- FCC ID RF modula u televizoru
FCC ID: BEJLDS201



ŠIFRE ZA INFRACRVENI PRIJENOS

(ovisno o modelu)

| Šifra (heksadecimalna) | funkcija | NAPOMENA | Šifra (heksadecimalna) | funkcija | NAPOMENA |
|------------------------|---|--|------------------------|----------------------------------|-------------------------------|
| 08 | Napajanje | Gumb na daljinskom upravljaču (uključivanje/isključivanje) | B1 | ■ /LIVE TV (B1/Televizija uživo) | Gumb na daljinskom upravljaču |
| 95 | ENERGY SAVING (Ušteda energije) | Gumb na daljinskom upravljaču | B0 | ▶ | Gumb na daljinskom upravljaču |
| 30 | AV MODE (AV način rada) | Gumb na daljinskom upravljaču | BA | | Gumb na daljinskom upravljaču |
| 0B | INPUT (Ulaz) | Gumb na daljinskom upravljaču | 8E | ▶▶ | Gumb na daljinskom upravljaču |
| F0 | TV/RAD (TV/Radio) | Gumb na daljinskom upravljaču | 8F | ◀◀ | Gumb na daljinskom upravljaču |
| 10-19 | Slovnobrojčani gumbi 0-9 | Gumb na daljinskom upravljaču | 7E | SIMPLINK | Gumb na daljinskom upravljaču |
| 53 | LIST (Popis) | Gumb na daljinskom upravljaču | 79 | RATIO (Format) | Gumb na daljinskom upravljaču |
| 1A | Q.VIEW (Brzi prikaz) | Gumb na daljinskom upravljaču | BD | REC (Snimanje) | Gumb na daljinskom upravljaču |
| 02 | VOL + (Jakost zvuka +) | Gumb na daljinskom upravljaču | 91 | AD (Audio opis) | Gumb na daljinskom upravljaču |
| 03 | VOL - (Jakost zvuka -) | Gumb na daljinskom upravljaču | AA | INFO | Gumb na daljinskom upravljaču |
| 1E | FAV/MARK/CHAR/NUM (Omiljeni/Oznaka/Znak/Broj) | Gumb na daljinskom upravljaču | 9F | APP/* | Gumb na daljinskom upravljaču |
| DC | 3D | Gumb na daljinskom upravljaču | | | |
| 09 | MUTE/DELETE (Isključi zvuk/Izbriši) | Gumb na daljinskom upravljaču | | | |
| 00 | P▲ | Gumb na daljinskom upravljaču | | | |
| 01 | P▼ | Gumb na daljinskom upravljaču | | | |
| 59 | Premium | Gumb na daljinskom upravljaču | | | |
| 43 | Home (Početno) | Gumb na daljinskom upravljaču | | | |
| 45 | Q.MENU (Brzi izbornik) | Gumb na daljinskom upravljaču | | | |
| 58 | @ | Gumb na daljinskom upravljaču | | | |
| 40 | ▲ | Gumb na daljinskom upravljaču | | | |
| 41 | ▼ | Gumb na daljinskom upravljaču | | | |
| 07 | < | Gumb na daljinskom upravljaču | | | |
| 06 | > | Gumb na daljinskom upravljaču | | | |
| 44 | OK (U redu) | Gumb na daljinskom upravljaču | | | |
| 28 | BACK (Natrag) | Gumb na daljinskom upravljaču | | | |
| AB | GUIDE (Vodič) | Gumb na daljinskom upravljaču | | | |
| 5B | EXIT (Izlaz) | Gumb na daljinskom upravljaču | | | |
| 72 | CRVENI | Gumb na daljinskom upravljaču | | | |
| 71 | Zelena | Gumb na daljinskom upravljaču | | | |
| 63 | ŽUTI | Gumb na daljinskom upravljaču | | | |
| 61 | Plava | Gumb na daljinskom upravljaču | | | |
| 20 | TEXT (Teletekst) | Gumb na daljinskom upravljaču | | | |
| 21 | T.OPT (T.opcija) | Gumb na daljinskom upravljaču | | | |
| 39 | SUBTITLE (Titlovi) | Gumb na daljinskom upravljaču | | | |
| | | | | | |

POSTAVLJANJE VANJSKOG KONTROLNOG UREĐAJA

RS-232C postavke

Ulazni priključak RS-232C (serijski priključak) povežite s vanjskim kontrolnim uređajem (kao što je računalo ili A/V kontrolni sustav) radi vanjske kontrole funkcija proizvoda.

Serijski priključak kontrolnog uređaja povežite s RS-232C priključkom na stražnjoj ploči proizvoda.

! NAPOMENA

- RS-232C na ovom televizoru koristi se s RS-232C upravljačkim hardverom i softverom drugog proizvođača. Upute u nastavku teksta navedene su kako bi vam pomogle pri programiranju softvera i provjeri funkcionalnosti pomoću telenet softvera.
- RS-232C kabele za povezivanje ne isporučuju se s proizvodom.

Vrsta priključka; 9-pinski D-Sub, muški

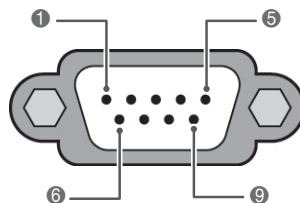

| Br. | Naziv pina |
|-----|--------------------------|
| 1 | Nema veze |
| 2 | RXD (prijem podataka) |
| 3 | TXD (prijenos podataka) |
| 4 | DTR (spremna DTE strana) |
| 5 | GND |
| 6 | DSR (spremna DCE strana) |
| 7 | RTS (spremno za slanje) |
| 8 | CTS (sigurno za slanje) |
| 9 | Nema veze |

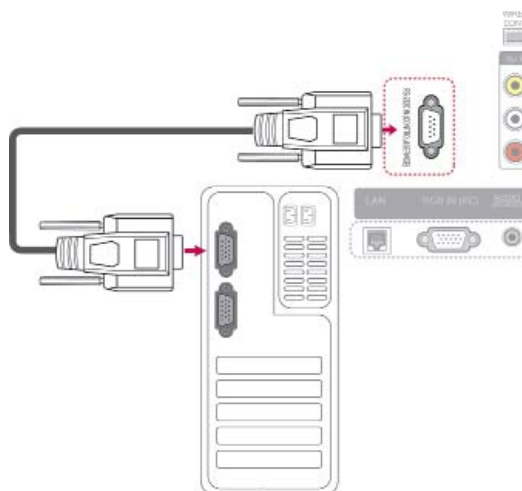

RS-232C konfiguracije

7-žične konfiguracije (standardni RS-232C kabel)

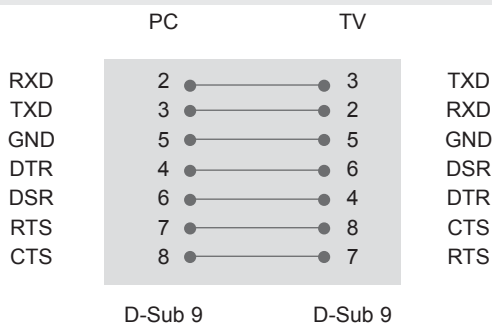

3-žična konfiguracije (nestandardno)

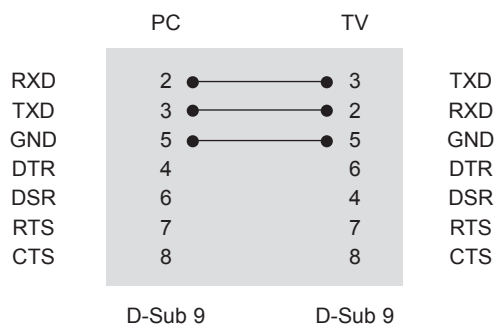

Set ID

Postavljanje ID broja. "**Mapiranje stvarnih podataka**". (Pogledajte stranicu153).

- 1 Pritisnite **Home (Početno)** za pristup početnom izborniku.
- 2 Pomoću gumba za navigaciju pomaknite se do opcije **POSTAVLJANJE** i pritisnite **OK (U redu)**.
- 3 Pomoću gumba za navigaciju pomaknite se do postavke **OPCIJA** i pritisnite **OK (U redu)**.
- 4 Pomoću gumba za navigaciju pomaknite se do postavke za **Postavljanje ID-A** i pritisnite **OK (U redu)**.
- 5 Pomaknite se lijevo ili desno i odaberite ID broj, a zatim odaberite **Zatvori**. Raspon podešavanja iznosi od 1 do 99.
- 6 Kada završite, pritisnite **EXIT (Izlaz)**.

Parametri komunikacije

- Brzina prijenosa: 9600 b/s (UART)
- Duljina podataka: 8 b
- Paritet: nema
- Stop bit: 1 bit
- Komunikacijski kod: ASCII kod
- Koristite križni (obrnuti) kabel.

Referentni popis naredbi

| | NAREDBA1 | NAREDBA2 | PODACI (heksadecimalni) | | NAREDBA1 | NAREDBA2 | PODACI (heksadecimalni) |
|--|----------|----------|----------------------------|---------------------------------------|----------|----------|----------------------------|
| 01. Napajanje | k | a | 00 do 01 | 14. Bas | k | s | 00 do 64 |
| 02. Omjer šir. i vis. | k | c | (Pogledajte stranicu150) | 15. Ravnoteža | k | t | 00 do 64 |
| 03. Isključivanje zaslona | k | d | (Pogledajte stranicu150) | 16. Toplina boje | x | u | 00 do 64 |
| 04. Isključi zvuk | k | e | 00 do 01 | 17. Ušteda energije | j | q | 00 do 05 |
| 05. Kontrola jakosti zvuka | k | f | 00 do 64 | 18. Automatsko konfiguriranje | j | u | 01 |
| 06. Kontrast | k | g | 00 do 64 | 19. Naredba za podešavanje | m | a | (Pogledajte stranicu152) |
| 07. Svjetlina | k | h | 00 do 64 | 20. Dodaj/ Preskoči kanal | m | b | 00 do 01 |
| 08. Boja | k | l | 00 do 64 | 21. Gumb | m | c | Boja gumba 00 do 64 |
| 09. Nijansa | k | j | 00 do 64 | 22. Kontrola pozadinskog osvjetljenja | m | g | |
| 10. Oštrina | k | k | 00 do 64 | 23. Odabir ulaza (glavni) | x | b | (Pogledajte stranicu153) |
| 11. Odabir prikaza na zaslonu | k | l | 00 do 01 | 24. 3D | x | t | (Pogledajte stranicu154) |
| 12. Način za zaključavanje daljinskog upravljača | k | m | 00 do 01 | 25. Prošireni 3D | x | v | (Pogledajte stranicu154) |
| 13. Visoki tonovi | k | r | 00 do 64 | | | | |

- Napomena: tijekom rada s USB-om, što uključuje Dvix i EMF, izvršavaju se samo naredbe Power(ka) (Napajanje) i Key(mc) (Tipka), a ostale se naredbe ne izvršavaju i tretiraju se kao NG.

Protokol prijena / prijema

Prijenos

[Command1][Command2][][Set ID][][Data][Cr]

[Command 1] : Prva naredba za upravljanje televizorom (j, k, m or x)

[Command 2] : Druga naredba za upravljanje televizorom.

[Set ID] : Možete prilagoditi ID kako biste u izborniku opcija odabrali željeni broj ID-a. Raspon prilagodbe je 1 do 99. Kada za Postavi ID odaberete '0', kontroliraju se svi povezani televizori. Postavi ID označava se kao decimalni broj (1 do 99) iz izbornika te kao heksadecimalni (0x0 do 0x63) u protokolu prijena/primanja.

[DATA] : Prijenos podataka naredbe. Prijenos 'FF' podataka za prikaz stanja naredbe.

[Cr] : Novi red
ASCII kod '0x0D'

[] : ASCII kod 'razmak (0x20)'

Potvrda

[Command2][][Set ID][][OK][Data][x]

* Televizor na temelju ovog formata prenosi ACK (potvrde) prilikom primanja uobičajenih podataka. Ako su podaci u ovom trenutku u načinu rada za očitavanje, označava podatke trenutnog statusa. Ako su podaci u načinu rada za zapisivanje podataka, vraća podatke računala.

Potvrda pogreške

[Command2][][Set ID][][NG][Data][x]

* Televizor na temelju tog formata prenosi ACK (potvrde) prilikom primanja neuobičajenih podataka iz neodrživih funkcija ili komunikacijskih pogrešaka.

Podaci 00: nedopušteni kod

01. Uključivanje (Naredba: k a)

- ▶ Uključivanje i isključivanje napajanja monitora.

Prijenos[k][a][][Set ID][][Data][Cr]

Podaci 00 : Isključeno 01 : Uključeno

Potvrda[a][][Set ID][][OK/NG][Data][x]

- ▶ Prikaz uključivanja/isključivanja.

Prijenos[k][a][][Set ID][][FF][Cr]

Potvrda[a][][Set ID][][OK/NG][Data][x]

* Slično tome, ako druge funkcije prenose '0xFF' podatke na temelju ovog formata, povratne informacije podataka potvrde ulaza predstavljaju status svake funkcije.

* Potvrda, Potvrda pogreške i druge poruke mogu se prikazivati na zaslonu kada je televizor uključen.

02. Format slike (naredba: k c) (veličina glavne slike)

- ▶ Prilagodba formata zaslona (format glavne slike). Format zaslona možete odrediti i pomoću značajke Format slike u Q.MENU (Brzi izbornik) ili u izborniku SLIKA.

Prijenos[k][c][][Set ID][][Data][Cr]

Podaci 01 : Uobičajen 09 : Automatski
zaslon (4:3) 0B : Potpuno široko
02 : Širok zaslon (16:9) 10 do 1F: Kino zumiranje 1 do 16
06 : Original
07 : 14:9

Potvrda[c][][Set ID][][OK/NG][Data][x]

* Pomoću računalnog ulaza odabirete format slike 16:9 ili 4:3.

* Za DTV/HDMI (1080i 50 Hz / 60 Hz, 720p 50Hz / 60 Hz, 1080p 24 Hz / 30 Hz / 50 Hz / 60 Hz), Komponentni način rada (720p, 1080i, 1080p 50 Hz / 60 Hz) dostupna je opcija Automatski.

* Opcija Potpuno široko podržana je samo za opcije DTV, Analogno, AV.

03. Zaslon utišan (Naredba: k d)

- ▶ Odabir isključivanja ili uključivanja zaslona.

Prijenos[k][d][][Set ID][][Data][Cr]

Podaci 00 : Uključivanje zaslona (prikaz slike)
Uključivanje videozapisa
01 : Isključivanje zaslona (nema prikaza slike)
10 : Isključivanje videozapisa

Potvrda[d][][Set ID][][OK/NG][Data][x]

* Samo kada je videozapis isključen, televizor prikazuje prikaz na zaslonu (OSD). Međutim, kada je zaslon isključen, nema prikaza na zaslonu.

04. Isključen zvuk (Naredba: k e)

- ▶ Kontrola jakosti zvuka, isključivanje zvuka. Isključivanje zvuka možete podesiti i pomoću gumba MUTE (Isključi zvuk) na daljinskom upravljaču.

Prijenos[k][e][][Set ID][][Data][Cr]

Podaci 00 : Utišan zvuk (Isključen zvuk)
01 : Uključen zvuk (Uključen zvuk)

Potvrda[e][][Set ID][][OK/NG][Data][x]

05. Upravljanje jakosti zvuka (Naredba: k f)

- ▶ Prilagodba jakosti zvuka. Jakost zvuka može se prilagoditi i gumbima za JAKOST ZVUKA na daljinskom upravljaču.

Prijenos[k][f][][Set ID][][Data][Cr]

Podaci min: 00 do maks.: 64
* Pogledajte odjeljak "Mapiranje stvarnih podataka". (Pogledajte stranicu153)

Potvrda[f][][Set ID][][OK/NG][Data][x]

06. Kontrast (Naredba: k g)

- ▶ Prilagodba kontrasta na zaslonu. Kontrast možete podesiti i u izborniku SLIKA.

Prijenos[k][g][][Set ID][][Data][Cr]

Podaci min: 00 do maks.: 64
* Pogledajte odjeljak "Mapiranje stvarnih podataka".(Pogledajte stranicu153)

Potvrda[g][][Set ID][][OK/NG][Data][x]

07. Svjetlina (Naredba: k h)

- ▶ Prilagodba svjetline zaslona. Svjetlinu možete podesiti i u izborniku SLIKA.

Prijenos[k][h][][Set ID][][Data][Cr]

Podaci min: 00 do maks.: 64
* Pogledajte odjeljak "Mapiranje stvarnih podataka".(Pogledajte stranicu153)

Potvrda[h][][Set ID][][OK/NG][Data][x]

08. Boja (Naredba: k i)

- ▶ Podešavanje boje na zaslonu. Boju možete podesiti i u izborniku SLIKA.

Prijenos[k][i][][Set ID][][Data][Cr]

Podaci min: 00 do maks.: 64
* Pogledajte odjeljak "Mapiranje stvarnih podataka".(Pogledajte stranicu153)

Potvrda[i][][Set ID][][OK/NG][Data][x]

09. Nijanse (Naredba: k j)

- ▶ Prilagodba nijanse zaslona.
Nijansu možete podesiti i u izborniku SLIKA.

Prijenos [k][j][][Set ID][][Data][Cr]

Podaci Crveno : 00 u zeleno : 64
* Pogledajte odjeljak "Mapiranje stvarnih podataka".(Pogledajte stranicu153)

Potvrda [j][][Set ID][][OK/NG][Data][x]

10. Oštrina (Naredba: k k)

- ▶ Prilagodba oštine zaslona.
Oštrinu možete podesiti i u izborniku SLIKA.

Prijenos [k][k][][Set ID][][Data][Cr]

Podaci min: 00 do maks.: 64
* Pogledajte odjeljak "Mapiranje stvarnih podataka".(Pogledajte stranicu153)

Potvrda [k][][Set ID][][OK/NG][Data][x]

11. Odabir prikaza na zaslonu (Naredba: k l)

- ▶ Odabir uključivanja/isključivanja prikaza na zaslonu pomoću daljinskog upravljača.

Prijenos [k][l][][Set ID][][Data][Cr]

Podaci 00 : prikaz na zaslonu isključen 01 : prikaz na zaslonu uključen

Potvrda [l][][Set ID][][OK/NG][Data][x]

12. Način rada s blokadom daljinskog upravljača (Naredba: k m)

- ▶ Zaključavanje kontrola prednje ploče na monitoru i daljinskom upravljaču.

Prijenos [k][m][][Set ID][][Data][Cr]

Podaci 00 : Zaključavanje isključeno 01 : Zaključavanje uključeno

Potvrda [m][][Set ID][][OK/NG][Data][x]

* Ako ne koristite daljinski upravljač, koristite ovaj način rada.

Kad se pritisne glavni gumb za uključivanje/isključivanje, deaktivira se vanjsko kontrolno zaključavanje.

* Ako je zaključavanje tipkovnice uključeno u stanju mirovanja, televizor se neće uključiti pritiskom tipke za uključivanje na infracrvenom daljinskom upravljaču niti na televizoru.

13. Visoki tonovi (Naredba: k r)

- ▶ Prilagodba visokih tonova.
Visoke tonove možete podesiti i u izborniku ZVUK.

Prijenos [k][r][][Set ID][][Data][Cr]

Podaci min: 00 do maks.: 64
* Pogledajte odjeljak "Mapiranje stvarnih podataka".(Pogledajte stranicu153)

Potvrda [r][][Set ID][][OK/NG][Data][x]

14. Bas (Naredba: k s)

- ▶ Prilagodba niskih tonova.
Niske tonove možete podesiti i u izborniku ZVUK.

Prijenos [k][s][][Set ID][][Data][Cr]

Podaci min: 00 do maks.: 64
* Pogledajte odjeljak "Mapiranje stvarnih podataka".(Pogledajte stranicu153)

Potvrda [s][][Set ID][][OK/NG][Data][x]

15. Ravnoteža (Naredba: k t)

- ▶ Prilagodba ravnoteže.
Ravnotežu možete podesiti i u izborniku ZVUK.

Prijenos [k][t][][Set ID][][Data][Cr]

Podaci min: 00 do maks.: 64
* Pogledajte odjeljak "Mapiranje stvarnih podataka".(Pogledajte stranicu153)

Potvrda [t][][Set ID][][OK/NG][Data][x]

16. Toplina boje (Naredba: x u)

- ▶ Prilagodba topline boje. Toplino boje možete prilagoditi i u izborniku SLIKA.

Prijenos [x][u][][Set ID][][Data][Cr]

Podaci min: 00 do maks.: 64
* Pogledajte odjeljak "Mapiranje stvarnih podataka".(Pogledajte stranicu153)

Potvrda [u][][Set ID][][OK/NG][Data][x]

17. Ušteda energije (Naredba: j q)

- Smanjenje potrošnje energije televizora. Uštedu energije možete prilagoditi i u izborniku SLIKA.

Prijenos [j][q][][Set ID][][Data][Cr]

| Funkcija uštede energije | | | | | Razina | | | | Opis |
|--------------------------|---|---|---|-----------------|--------|---|---|---|------------------|
| 7 | 6 | 5 | 4 | | 3 | 2 | 1 | 0 | |
| 0 | 0 | 0 | 0 | Niska potrošnja | 0 | 0 | 0 | 0 | Isključeno |
| 0 | 0 | 0 | 0 | Niska potrošnja | 0 | 0 | 0 | 1 | Minimum |
| 0 | 0 | 0 | 0 | Niska potrošnja | 0 | 0 | 1 | 0 | Srednje |
| 0 | 0 | 0 | 0 | Niska potrošnja | 0 | 0 | 1 | 1 | Maksimum |
| 0 | 0 | 0 | 0 | Niska potrošnja | 0 | 1 | 0 | 0 | Auto |
| 0 | 0 | 0 | 0 | Niska potrošnja | 0 | 1 | 0 | 1 | Isključen zaslon |

Potvrda [q][][Set ID][][OK/NG][Data][x]

18. Automatsko konfiguriranje (Naredba: j u)

- Za automatsku prilagodbu položaja slike i minimiziranje podrhtavanja slike. Samo u RGB (PC) načinu rada.

Prijenos [j][u][][Set ID][][Data][Cr]

Podaci 01: Postavljanje

Potvrda [u][][Set ID][][OK/NG][Data][x]

19. Naredba Tune (Naredba: m a)

- Odaberite kanal za sljedeći broj.

Prijenos [m][a][][Set ID][][Data0][][Data1][][Data2][Cr]

Podaci00 :Podaci visokog kanala

Podaci01 :Podaci niskog kanala

npr. Br. 47 -> 00 2F (2FH)

Br. 394 -> 01 8A (18AH),

DTV br. 0 -> Nije važno

Podaci 02:

| | |
|------|------------------|
| 0x00 | ATV glavno |
| 0x10 | DTV glavno |
| 0x20 | Radio glavno |
| 0x80 | CATV glavno |
| 0x90 | CADTV glavno |
| 0xa0 | CA-Radio glavno |
| 0x40 | Sat DTV glavno |
| 0x50 | Sat Radio glavno |

Raspon podataka kanala

Analogno - min: 00 do maks: C7 (0 do 199)

Digitalno - min: 00 do maks: 270F (0 do 9999)

Potvrda [a][][Set ID][][OK/NG][Data][x]

Podaci min: 00 do maks: 7DH

20. Dodavanje/preskakanje programa (naredba: m b)

- ▶ Postavljanje statusa preskakanja za trenutni program.

Prijenos [m][b][][Set ID][][Data][Cr]

Podaci 00 : Preskoči 01 : Dodaj

Potvrda [b][][Set ID][][OK/NG][Data][x]

*** Mapiranje stvarnih podataka**

00 : Korak 0
:
A: Korak 10 (ID uređaja 10)
:
F: Korak 15 (ID uređaja 15)
10 : Korak 16 (ID uređaja 16)
:
64 : Korak 100
:
6E: Korak 110
:
73 : Korak 115
74 : Korak 116
:
CF: Korak 199
:
FE: Korak 254
FF: Korak 255

21. Gumb (Naredba: m c)

- ▶ Za slanje šifre za infracrveni prijenos na daljinskom upravljaču.

Prijenos [m][c][][Set ID][][Data][Cr]

Podaci Šifra ključa (Pogledajte stranicu145)

Potvrda [c][][Set ID][][OK/NG][Data][x]

22. Kontrolno pozadinsko svjetlo (Naredba: m g)

- ▶ Kontrola pozadinskog osvjetljenja.

Prijenos [m][g][][Set ID][][Data][Cr]

Podaci min: 00 do maks.: 64

Potvrda [g][][Set ID][][OK/NG][Data][x]

**23. Odabir ulaza (Naredba: x b)
(glavni ulaz slike)**

- ▶ Odabir izvora ulaznog signala za glavnu sliku.

Prijenos [x][b][][Set ID][][Data][Cr]

Podaci

| Podaci | Ulaz |
|---------------|--------------|
| 0x00 | DTV |
| 0x01 | CADTV |
| 0x02 | Sat DTV |
| 0x10 | ATV |
| 0x11 | CATV |
| 0x20 | AV1 |
| 0x21 | AV2 |
| 0x22 | AV3 |
| 0x40 | Komponentni1 |
| 0x41 | Komponentni2 |
| 0x42 | Komponentni3 |
| 0x60 | RGB |
| 0x70/80/90/a0 | HDMI1 |
| 0x71/81/91/a1 | HDMI2 |
| 0x72/82/92/a2 | HDMI3 |
| 0x73/83/93/a3 | HDMI4 |

Potvrda [b][][Set ID][][OK/NG][Data][x]

* Ako se kao vanjski ulazni podaci koristi DTV, broj ulaza "0" je ANTENA, "1" je CATV, a "2" je SATELIT.

24. 3D (naredba: x t) (samo 3D modeli)

- Promjena 3D načina rada na televizoru.

Prijenos [x][t][][Set ID][][Data01][][Data02][][Data03][][Data04][Cr]

Podaci 0100 : 3D uključeno

01 : 3D isključeno

02 : 3D u 2D

03 : 2D u 3D

Podaci 0200 : Vrh i dno

01 : Jedno uz drugo

02 : Šahovnica

03 : Kadrovi slijedno

Podaci 0300 : Zdesna nalijevo

01 : Slijeva nadesno

Podaci 043D dubina : min.: 0 ~ maks.: 14

* Pogledajte odjeljak "Mapiranje stvarnih podataka".(Pogledajte stranicu153)

*Ako su podaci 1 00 (3D uključeno), podaci 4 nemaju značenje.

*Ako su podaci 1 01(3D isključeno) ili 02 (3D u 2D), podaci 2, podaci 3 i podaci 4 nemaju značenje.

*Ako su podaci 1 03(2D u 3D), podaci 2 i podaci 3 nemaju značenje.

| Podaci 1 | Podaci 2 | Podaci 3 | Podaci 4 |
|----------|----------|----------|----------|
| 00 | O | O | X |
| 01 | X | X | X |
| 02 | X | X | X |
| 03 | X | X | O |

X : nije važno

Potvrda [t][][OK][Data01][Data02][Data03][][Data04][x][t][][NG][Data01][x]

25. Prošireni 3D (naredba: x v) (samo 3D modeli)

- Promjena 3D opcije na televizoru.

Prijenos [x][v][][Set ID][][Data01][][Data02][Cr]

Podaci 01: 3D opcija

00 : Ispravljanje 3D slike

01 : 3D dubina (samo 2D u 3D)

02 : 3D kut gledanja

05 : 3D optimizacija

Podaci 02Ima zaseban raspon za svaku definiranu 3D opciju u Podaci 01.

1) Kada je Podaci 01 na 00

00 : Zdesna nalijevo

01 : Slijeva nadesno

2) Kada je Podaci 01 na 01

Podaci min.: 0 ~ maks.: 14

3) Kada je Podaci 01 na 02

Podaci min.: 0 ~ maks.: 14 (osim za 72LZ97**)

Raspon vrijednosti podataka (0 do 20) automatski pretvara raspon kuta gledanja (-10 do 10).

Podaci min.: 0 ~ maks.: 06 (samo 72LZ97**)

Raspon vrijednosti podataka (0 do 20) automatski pretvara raspon kuta gledanja (-3 do 3).

4) Kada je Podaci 01 na 05

Podaci min.: 0 ~ maks.: 02

* Pogledajte odjeljak "Mapiranje stvarnih podataka".(Pogledajte stranicu153)

Potvrda [v][][OK][Data01][Data02][x][v][][NG][Data01][x]

* Značajku koristite ovisno o modelu.



Podaci o modelu i serijski broj televizora nalaze se
na stražnjoj strani televizora
Zabilježite ih ispod za potrebe servisiranja.

MODEL _____

SERIJSKI BROJ _____