



INSTRUKCJA OBSŁUGI

Telewizor LED LCD

Przed rozpoczęciem korzystania z urządzenia należy uważnie przeczytać instrukcję obsługi. Po przeczytaniu warto ją zachować do dalszego wykorzystania.

LICENCJE

Dostępne licencje mogą się różnić w zależności od modelu. Więcej informacji o licencjach zamieszczono na stronie www.lg.com.



Wyprodukowano w ramach licencji firmy Dolby Laboratories. „Dolby” i symbol złożony z podwójnego D są znakami towarowymi firmy Dolby Laboratories.



HDMI, logo HDMI i nazwa High-Definition Multimedia Interface są znakami towarowymi lub zastrzeżonymi znakami towarowymi firmy HDMI Licensing LLC.



O FORMACIE DIVX: DivX® jest cyfrowym formatem obrazu wideo utworzonym przez firmę DivX, Inc. Ten produkt jest oficjalnym urządzeniem DivX Certified® umożliwiającym odtwarzanie obrazu w formacie DivX. Więcej informacji oraz narzędzia do konwersji plików wideo na format DivX można znaleźć na stronie www.divx.com.

O USŁUDZE DIVX VOD (VIDEO-ON-DEMAND, wideo na żądanie): to urządzenie z certyfikatem DivX Certified® musi zostać zarejestrowane, aby można było na nim odtwarzać filmy kupione w ramach usługi DivX Video-on-Demand (VOD). W celu uzyskania kodu rejestracyjnego należy skorzystać z sekcji DivX VOD w menu ustawień urządzenia. Więcej informacji na temat procedury rejestracji można znaleźć na stronie vod.divx.com.

„Urządzenie z certyfikatem DivX Certified® umożliwiające odtwarzanie plików wideo w formacie DivX® i DivX Plus™ HD (H.264/MKV) o rozdzielczości do 1080p HD, w tym materiałów kategorii premium”.

„DivX®, DivX Certified® oraz związane z nimi logotypy są znakami towarowymi firmy DivX, Inc. i mogą być wykorzystywane jedynie na podstawie udzielonej licencji”.

„Chronione jednym lub kilkoma spośród następujących amerykańskich patentów: 7,295,673; 7,460,668; 7,515,710; 7,519,274”



UWAGA

- Telewizor użytkownika może różnić się od pokazanego na ilustracji.
- Menu ekranowe telewizora użytkownika może się nieco różnić od przedstawionego w tej instrukcji.
- Dostępne menu i opcje mogą być różne w zależności od używanego źródła sygnału wejściowego i modelu produktu.

SPIS TREŚCI

2 LICENCJE

6 MONTAŻ I PRZYGOTOWANIE DO PRACY

- 6 Rozpakowywanie
- 9 Elementy nabywane osobno
- 10 Części i przyciski
- 15 Podnoszenie i przenoszenie telewizora
- 15 Montaż telewizora
 - 15 - Mocowanie podstawy
 - 19 - Montaż na płaskiej powierzchni
 - 21 - Montaż na ścianie
- 22 - Porządkowanie przewodów

23 PILOT ZDALNEGO STEROWANIA

- 26 Funkcje przycisków pilota Magic Motion
- 27 - Instalacja odbiornika RF
- 27 - Rejestrowanie pilota Magic Motion
- 27 - Korzystanie z pilota Magic Motion
- 27 - Ostrzeżenia dotyczące korzystania z pilota Magic Motion

28 KORZYSTANIE Z TELEWIZORA

- 28 Podłączanie anteny
 - 28 - Podłączanie anteny satelitarnej
- 29 Włączanie telewizora po raz pierwszy
- 29 Oglądanie telewizji
- 30 Dostęp do menu głównego
- 31 Zarządzanie programami
 - 31 - Automatyczna konfiguracja programów
 - 34 - Ustawienie cyfrowej telewizji kablowej
 - 34 - Ustawienie cyfrowej telewizji satelitarnej
 - 35 - Aktualizacja listy programów Tivu
 - 36 - Ręczna konfiguracja programów (w trybie cyfrowym)
 - 37 - Ręczna konfiguracja programów (w trybie analogowym)
 - 39 - Edycja listy programów
 - 40 - Wzmacniacz
 - 40 - Korzystanie z listy ulubionych programów
 - 40 - Informacje o module CI (Common Interface)
- 41 Korzystanie z dodatkowych opcji
 - 41 - Dostosowywanie proporcji ekranu
 - 42 - Zmiana trybu AV
 - 43 - Korzystanie z listy wejść
- 44 Korzystanie z szybkiego menu

45 FUNKCJE ROZRYWKI

- 45 Połączenie sieciowe
 - 45 - Podłączanie do sieci przewodowej
 - 46 - Podłączanie do sieci bezprzewodowej
 - 48 - Gdy kod zabezpieczający został już ustawiony
 - 51 - Status sieci
- 52 Funkcje konta Premium
 - 52 - Uwaga
- 54 Funkcja LG Apps
 - 54 - Rejestracja funkcji LG Apps
 - 55 - Logowanie się na koncie LG Apps
 - 56 - Korzystanie z funkcji LG Apps
 - 57 - Korzystanie z funkcji My Apps
- 58 Funkcja przeglądarki internetowej
 - 58 - Korzystanie z przeglądarki.
 - 59 - Przeglądanie ulubionych stron
 - 60 - Przeglądanie stron poprzez wpisanie ich adresu
 - 60 - Przeglądanie listy odwiedzonych stron
- 61 Funkcja Smart Share
 - 61 - Podłączanie urządzeń pamięci masowej USB
 - 62 - Podłączanie odtwarzacza DMP DLNA (Digital Media Player, Digital Living Network Alliance)
 - 65 - Podłączanie urządzenia DLNA DMR (Digital Living Network Alliance, Digital Media Renderer)
- 66 - Przeglądanie plików
- 67 - Wyświetlanie plików wideo
- 70 - Kod rejestracji DivX
- 71 - Wyświetlanie zdjęć
- 73 - Słuchanie muzyki
- 75 Funkcja Łączy do plików multimedialnych
 - 75 - Połączenie za pomocą funkcji Łączy do plików multimedialnych
 - 76 - Korzystanie z funkcji Łączy do plików multimedialnych
 - 76 - Oglądanie filmów
 - 77 - Słuchanie muzyki
 - 77 - Korzystanie z menu programów TV
 - 78 - Instalacja wtyczek
- 79 Funkcja cyfrowej nagrywarki wideo (DVR)
 - 79 - Uwagi dotyczące urządzeń USB
 - 80 - Timeshift (FUNKCJA WSTRZYMIWANIA i PONOWNEGO ODTWARZANIA PROGRAMÓW TELEWIZYJNYCH)
 - 83 - NAGRYWANIE
 - 84 - TERMIN
 - 87 - NAGRANE PROGRAMY
- 90 Funkcja EPG (elektroniczny przewodnik

- po programach dostępny w trybie cyfrowym)
- 90 - Włączanie i wyłączanie funkcji EPG
- 90 - Wybór programu
- 91 - Tryb przewodnika TERAZ/DALEJ
- 91 - Tryb 8-dniowego przewodnika po programach
- 91 - Tryb Zmiana daty
- 91 - Pole rozszerzonego opisu

92 OBRAZY TRÓJWYMIAROWE

- 92 Technologia 3D
- 93 Zalecenia dotyczące korzystania z okularów 3D
- 93 Zasięg oglądania obrazów 3D
- 94 Oglądanie obrazów trójwymiarowych
- 94 - Ustawienia obrazu 3D

96 DOSTOSOWYWANIE USTAWIEN TELEWIZORA

- 96 Menu USTAWIENIA
- 97 Dostosowywanie ustawień
- 97 - Ustawienia w menu USTAWIENIA
- 98 - Ustawienia w menu OBRAZ
- 103 - Ustawienia w menu AUDIO
- 106 - Ustawienia w menu CZAS
- 108 - Ustawienia w menu BLOKUJ
- 109 - Ustawienia w menu OPCJE
- 112 - Ustawienia w menu SIEĆ
- 113 - Ustawienia w menu WSPARCIE

114 PODŁĄCZANIE

- 115 Przegląd wariantów podłączeń
- 116 Podłączanie odbiornika sygnału HD, odtwarzacza DVD lub magnetowidu
- 116 - Połączenie HDMI
- 116 - Połączenie DVI-HDMI
- 117 - Połączenie Component
- 117 - Połączenie Euro Scart
- 118 - Połączenie Composite
- 118 Podłączanie do komputera
- 119 - Połączenie HDMI
- 119 - Połączenie DVI-HDMI
- 120 - Połączenie RGB
- 121 Podłączanie do systemu audio
- 121 - Optyczne połączenie cyfrowe audio
- 121 Podłączanie do gniazda słuchawek
- 122 Podłączanie urządzenia pamięci masowej USB
- 122 Podłączanie do modułu CI
- 123 Podłączanie bezprzewodowego kontrolera mediów
- 123 Połączenie SIMPLINK

- 124 - Aktywowanie menu SIMPLINK i korzystanie z niego

125 TELETEKST

- 125 Włączanie i wyłączanie
- 125 Tryb Simple
- 125 - Wybór strony
- 125 Tryb Top
- 125 - Wybór bloku/grupy/strony
- 125 - Bezpośredni wybór strony
- 126 Tryb Fastext
- 126 - Wybór strony
- 126 Specjalne funkcje teletekstu

127 CYFROWY TELETEKST

- 127 Teletekst w ramach usługi cyfrowej
- 127 Teletekst w usłudze cyfrowej

128 KONSERWACJA

- 128 Aktualizacja wewnętrznego oprogramowania telewizora
- 129 Czyszczenie telewizora
- 129 - Ekran i obudowa
- 129 - Obudowa i podstawa
- 129 - Przewód zasilający
- 130 Zapobieganie zjawisku „wypalania” obrazu na ekranie

131 ROZWIĄZYWANIE PROBLEMÓW

133 DANE TECHNICZNE

145 KODY PODCZERWIENI

146 KONFIGURACJA ZEWNETRZNEGO URZĄDZENIA STERUJĄCEGO

- 146 Podłączanie za pomocą złącza RS-232C
- 146 Rodzaj złącza:
 - D-Sub, męskie, 9-stykowe
- 147 Konfiguracje przewodu RS-232C
- 148 Parametry komunikacji
- 148 Wykaz poleceń
- 149 Protokół transmisji/odbioru

MONTAŻ I PRZYGOTOWANIE DO PRACY

Rozpakowywanie

Zalecamy sprawdzenie, czy opakowanie zawiera poniższe elementy. Jeśli brak jakiegokolwiek elementu, należy skontaktować się ze sprzedawcą. Urządzenie i akcesoria pokazane na ilustracjach w tej instrukcji mogą się różnić wyglądem od zakupionych przez użytkownika.

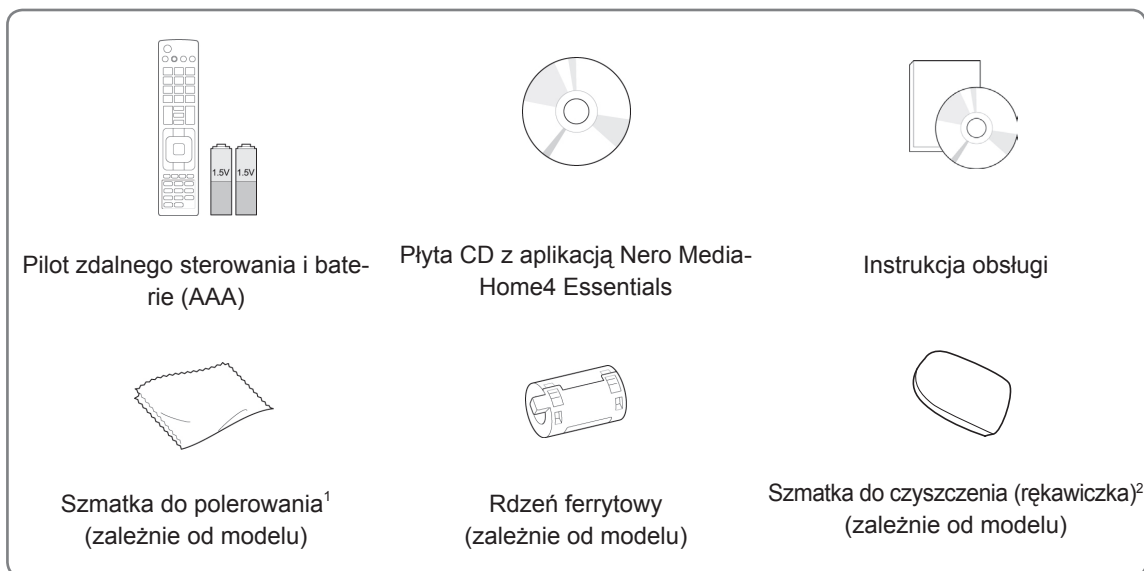

1 Delikatnie zetrzyj brudne plamy z obudowy przy pomocy szmatki do polerowania.

2 Usuń plamki na zewnętrznej obudowie produktu, używając wyłącznie szmatki do czyszczenia.

Podczas usuwania plam nie należy mocno pocierać szmatką. Używanie nadmiernej siły może spowodować porysowanie lub odbarwienie powierzchni.

Przednią obudowę odbiornika należy delikatnie przecierać w jednym kierunku szmatką do czyszczenia po uprzednim jedno- lub dwukrotnym spryskaniu szmatki wodą. Po czyszczeniu należy usunąć nadmiar wilgoci. Może ona powodować powstawanie zacieków na obudowie.

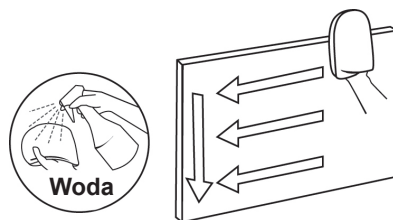

Tylko modele 32/37/42/47LV55**, 32/37/42/47/55LV57**, 42/47/55LV77**, 32/37/42/47/55LV55**,
32/37/42/47/55LV57**, 32/42/47/55LV65**, 42/47/55LV75**, 42/47/55LV77**, 47/55LV95**, 47/55LV98**, 72LZ97**



M4 x 16

(Tylko model
47/55LV95**,
47/55LV98**)



M4 x 12

(Tylko modele
32/37/42/47LV55**,
32/37/42/47/55LV57**,
42/47/55LV77**,
32/37/42/47/55LV55**,
32/37/42/47/55LV57**,
32/42/47/55LV65**,
42/47/55LV75**,
42/47/55LV77**)

Wkręty do montażu podstawy



M5 x 35



M4 x 26

(Tylko model 72LZ97**)

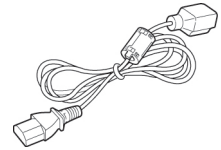

Przewód zasilania
(Tylko model 72LZ97**)

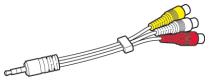

Przewód typu Composite

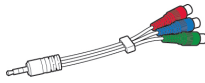

Przewód typu Component

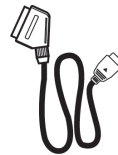

Przewód typu SCART

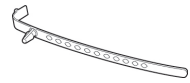

Uchwyt do przewodów
(zależnie od modelu)

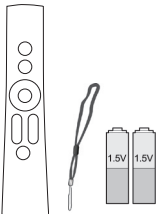

Pilot zdalnego sterowania
Magic Motion,
pasek, baterie (AA)
(Tylko modele 42/47/55LV77**,
42/47/55LV75**,
42/47/55LV77**, 47/55LV95**,
47/55LV98**, 72LZ97**)



Okulary 3D FPR¹
(Tylko modele
32/37/42/47/55LV55**,
32/37/42/47/55LV57**,
32/42/47/55LV65**,
47/55LV98**)



Okulary 3D (AG-S250)
(Tylko modele 42/47/55LV75**,
42/47/55LV77**, 47/55LV95**,
72LZ97**)



Wkręt do mocowania
(Tylko mode-
le 32/37LV55**,
32/37LV57**,
32/37LV55**,
32/37LV57**,
32LV65**)

1 Liczba sztuk okularów 3D może być różna w zależności od kraju.

Tylko modele 32/37/42/47/55LV571S, 32/37/42/47/55LV573S, 32/37/42/47/55LV575S

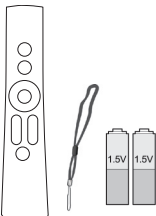

Pilot zdalnego sterowania
Magic Motion,
pasek, baterie (AA)



Odbiornik RF



Przewód podłączeniowy
odbiornika RF

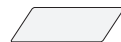

Rzep Velcro

**PRZESTROGA**

- Aby zapewnić maksymalne bezpieczeństwo i długi czas eksploatacji urządzenia, nie należy podłączać do niego żadnych niezatwierdzonych akcesoriów.
- Jakiegokolwiek szkody i obrażenia ciała spowodowane stosowaniem niezatwierdzonych akcesoriów nie są objęte gwarancją.

**UWAGA**

- Zawartość opakowania z produktem może się różnić w zależności od modelu.
- W związku z unowocześnieniem funkcji produktu dane techniczne produktu i treść tej instrukcji obsługi mogą ulec zmianie bez wcześniejszego powiadomienia.
- Jak korzystać z rdzenia ferrytowego (zależnie od modelu)
 - Zastosuj rdzeń ferrytowy w celu zmniejszenia zakłóceń elektromagnetycznych sygnału telewizyjnego. Umieść rdzeń ferrytowy na przewodzie zasilania blisko gniazdka ściennego.

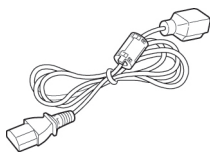

- Zamocuj rdzeń ferrytowy jak pokazano na poniższej ilustracji. (Tylko model 72LZ97**).
- Zastosuj rdzeń ferrytowy w celu zmniejszenia zakłóceń elektromagnetycznych powstających w przewodzie HDMI-DVI.

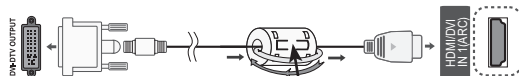

Umieść rdzeń ferrytowy w odległości 15 cm od przewodu HDMI/DVI IN.

- W celu zapewnienia najwyższej jakości połączeń przewody HDMI i urządzenia USB powinny mieć końcówki o grubości mniejszej niż 10 mm i szerokości mniejszej niż 18 mm.

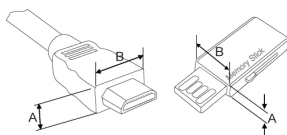

*A \leq 10 mm

*B \leq 18 mm

Elementy nabywane osobno

Elementy nabywane osobno mogą bez powiadomienia ulec zmianie w celu poprawy jakości. W sprawie zakupu tych elementów należy skontaktować się z odpowiednim sprzedawcą. Współpracują one jedynie ze zgodnymi telewizorami LED LCD firmy LG.

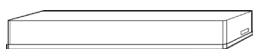

Bezprzewodowy kontroler mediów
(AN-WL100E,
AN-WL100ET)

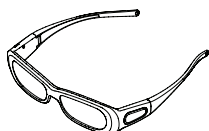

Okulary 3D
(AG-S230, AG-S250, AG-S270)
(Tylko modele 42/47/55LW75**,
42/47/55LW77**, 47/55LW95**, 72LZ97**)



Klucz USB LG do usługi VOD
(AN-UM200)
(Tylko we Francji)



Bezprzewodowa karta sieciowa LAN
/karta sieciowa DLNA
(AN-WF100)
(z wyjątkiem modelu
47/55LW95**, 47/55LW98**)

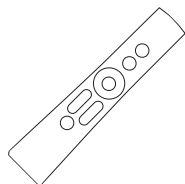

Pilot zdalnego sterowania Magic Motion
(AN-MR200)



Okulary 3D FPR¹
(AG-F2**)
(Tylko modele 32/37/42/47/55LW55**,
32/37/42/47/55LW57**,
32/42/47/55LW65**, 47/55LW98**)



Kamera do wideorozmów²
(AN-VC300)
(zależnie od modelu)

- 1 Nazwa i wygląd modelu mogą ulec zmianie po aktualizacji funkcji produktu lub na skutek rozmaitych decyzji producenta.
- 2 Kamera do wideorozmów może współpracować z niektórymi telewizorami firmy LG. Kamera do wideorozmów może być niedostępna w niektórych krajach.

Części i przyciski

- Telewizor użytkownika może różnić się od pokazanego na ilustracji.

UWAGA

- Aby zmniejszyć zużycie energii, można włączyć tryb czuwania telewizora. Jeśli telewizor ma nie być używany przez dłuższy czas, należy go wyłączyć, aby zmniejszyć zużycie energii. Zużycie energii podczas korzystania z telewizora można znacząco ograniczyć, zmniejszając jasność obrazu. Spowoduje to obniżenie ogólnych kosztów eksploatacji urządzenia.

PRZESTROGA

- Nie wolno stawać na szklanej podstawie ani upuszczać niczego na nią. Podstawa może ulec stłuczeniu, a odłamki stłuczonego szkła mogą spowodować skaleczenia. Telewizor może też spaść z podstawy.
- Nie należy ciągnąć telewizora po podłodze. Podłoga i/lub urządzenie może ulec uszkodzeniu.
- W przypadku niektórych modeli cienka folia na ekranie telewizora jest częścią urządzenia — nie wolno jej zdejmować.

Tylko model 32/42/47/55LW65**, 47/55LW95**, 47/55LW98**

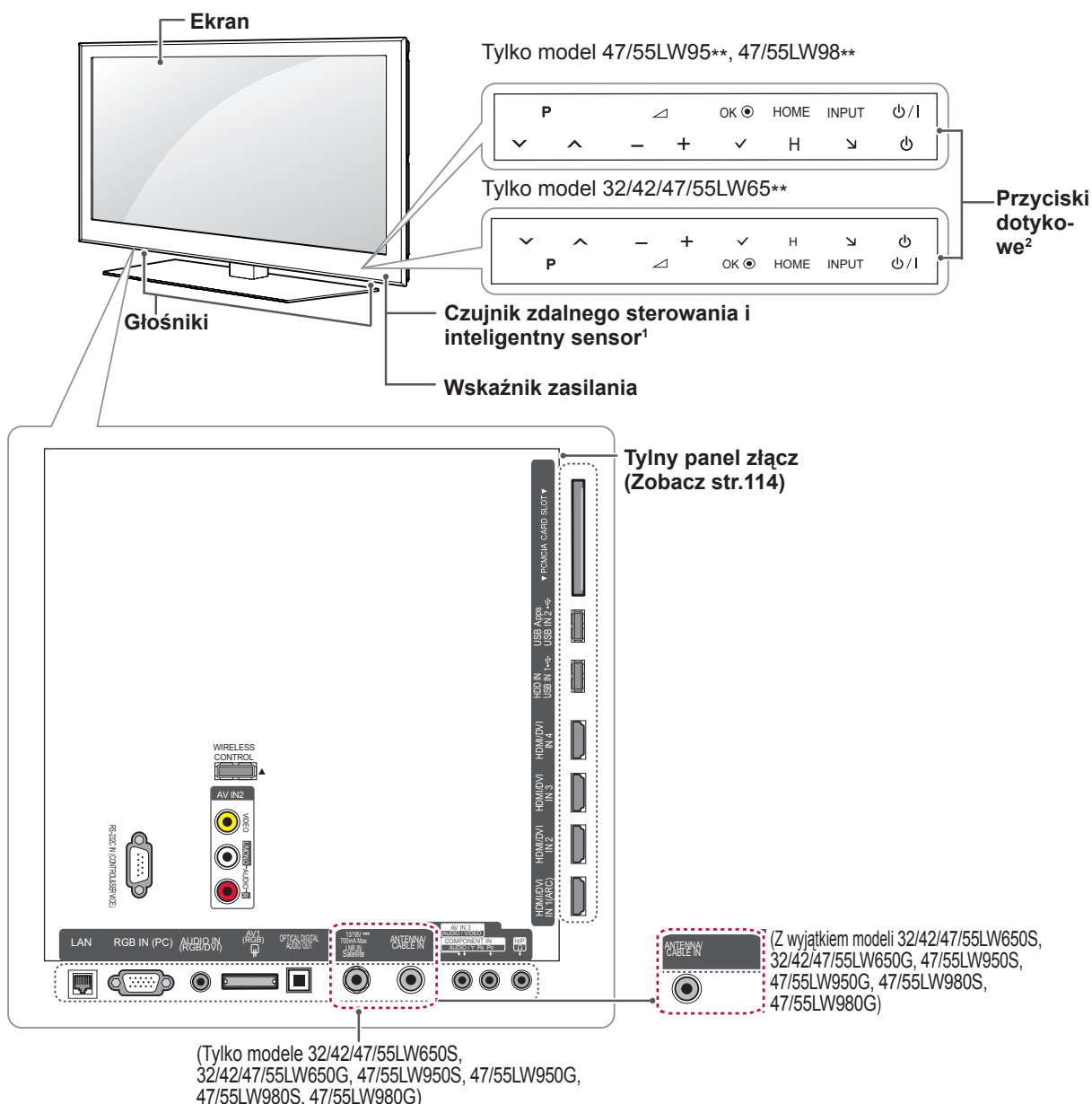

Przycisk dotykowy ²	Opis
⏻ / ⏿	Włączanie i wyłączanie zasilania.
INPUT (WEJŚCIE)	Zmiana źródła sygnału wejściowego.
HOME (MENU GŁÓWNE)	Dostęp do menu głównego lub zapisanie wprowadzonych ustawień i zamknięcie menu.
OK ●	Wybieranie podświetlonej pozycji menu i zatwierdzanie wprowadzonych ustawień.
- / ▲	Regulacja głośności.
∨ P ▲	Przewijanie listy zapisanych programów.

- 1 Inteligentny sensor — dostosowuje jakość i jasność obrazu do warunków otoczenia.
- 2 Wszystkie te przyciski są przyciskami dotykowymi i można je obsługiwać, dotykając palcem.



UWAGA

- Aby zmienić ustawienie wskaźnika zasilania (dioda włączona / wyłączona), należy wybrać menu **USTAWIENIA** a następnie **OPCJE**.

12 MONTAŻ I PRZYGOTOWANIE DO PRACY

Tylko modele 32/37/42/47LV55**, 32/37/42/47/55LW55**, 42/47/55LW75**

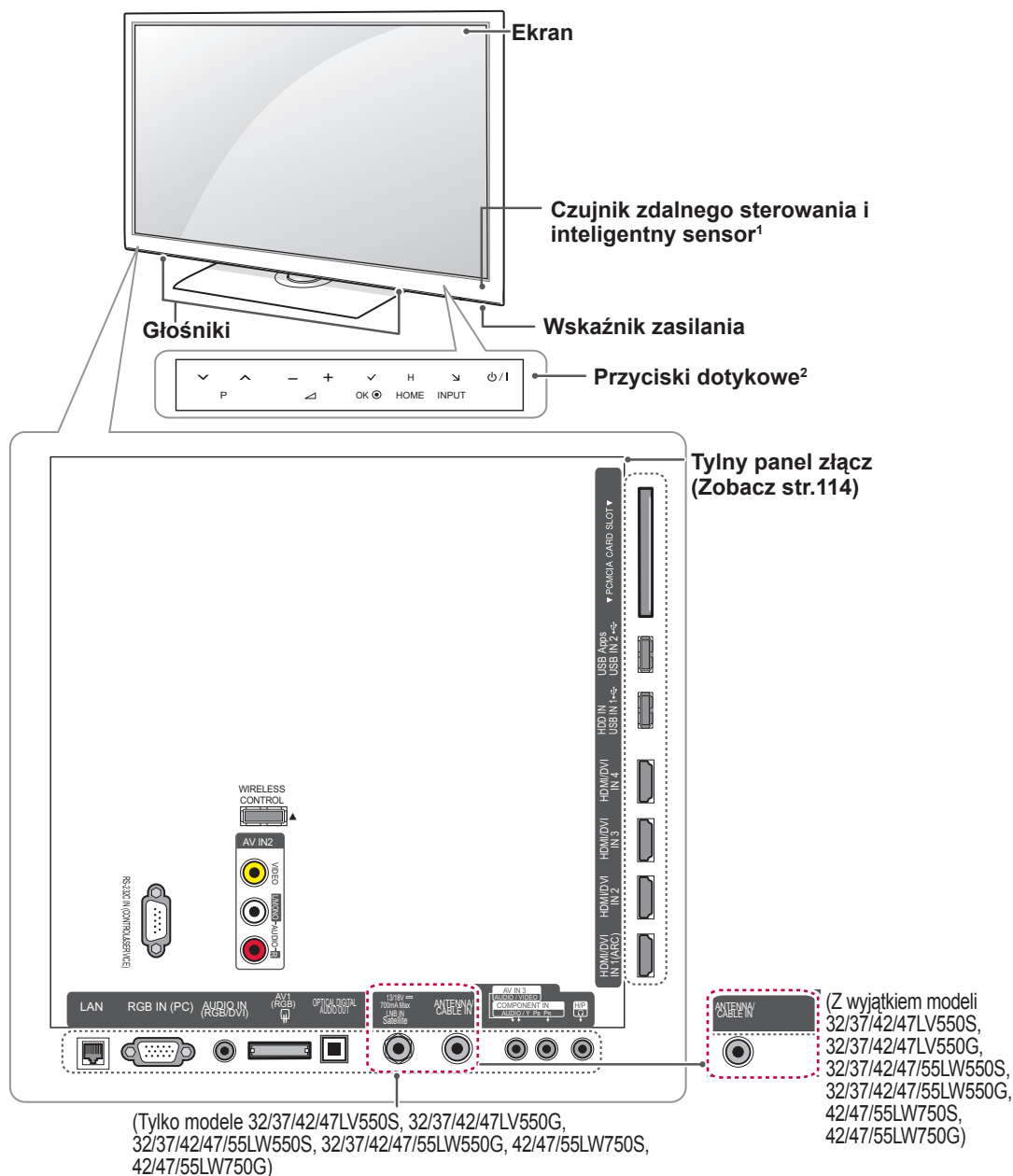

POLSKI

Przycisk dotykowy ²	Opis
⏻ / I	Włączanie i wyłączanie zasilania.
INPUT (WEJŚCIE)	Zmiana źródła sygnału wejściowego.
HOME (MENU GŁÓWNE)	Dostęp do menu głównego lub zapisanie wprowadzonych ustawień i zamknięcie menu.
OK ●	Wybranie podświetlonej pozycji menu i zatwierdzenie wprowadzonych ustawień.
- / +	Regulacja głośności.
⏪ P ⏩	Przewijanie listy zapisanych programów.

1 Inteligentny sensor — dostosowuje jakość i jasność obrazu do warunków otoczenia.

2 Wszystkie te przyciski są przyciskami dotykowymi i można je obsługiwać, dotykając palcem.



UWAGA

- Aby zmienić ustawienie wskaźnika zasilania (dioda włączona / wyłączona), należy wybrać menu **USTAWIENIA** a następnie **OPCJE**.

Tylko modele 32/37/42/47/55LV57**, 42/47/55LV77**, 32/37/42/47/55LW57**, 42/47/55LW77**

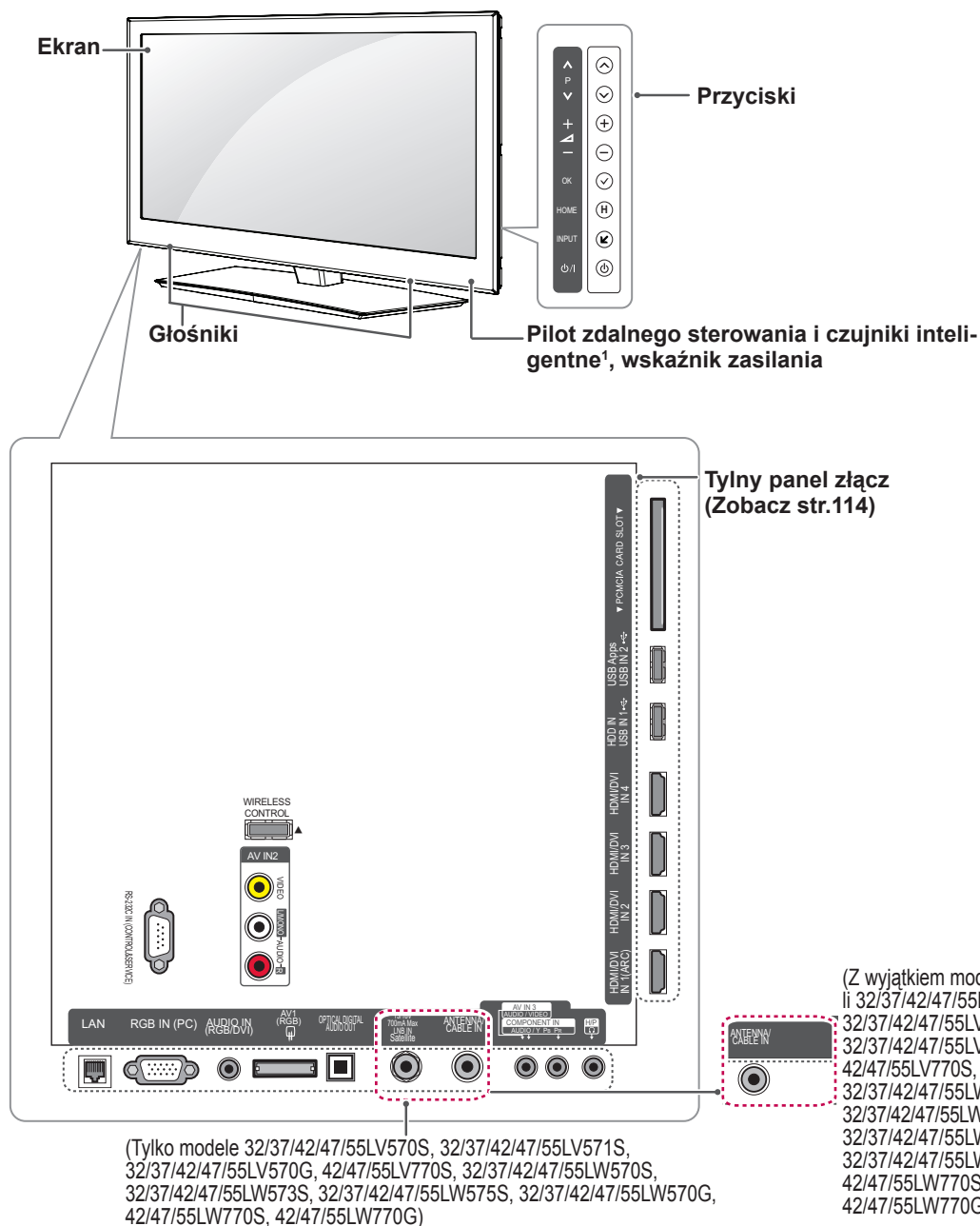

Przycisk	Opis
⏻ / I	Włączanie i wyłączenie zasilania.
INPUT (WEJŚCIE)	Zmiana źródła sygnału wejściowego.
HOME (MENU GŁÓWNE)	Dostęp do menu głównego lub zapisanie wprowadzonych ustawień i zamknięcie menu.
OK ●	Wybranie podświetlonej pozycji menu i zatwierdzenie wprowadzonych ustawień.
- ▽ +	Regulacja głośności.
▽ P ^	Przewijanie listy zapisanych programów.

1 Inteligentny sensor — dostosowuje jakość i jasność obrazu do warunków otoczenia.

**UWAGA**

- Aby zmienić ustawienie wskaźnika zasilania (dioda włączona / wyłączona), należy wybrać menu **USTAWIENIA** a następnie **OPCJE**.

Tylko model 72LZ97**

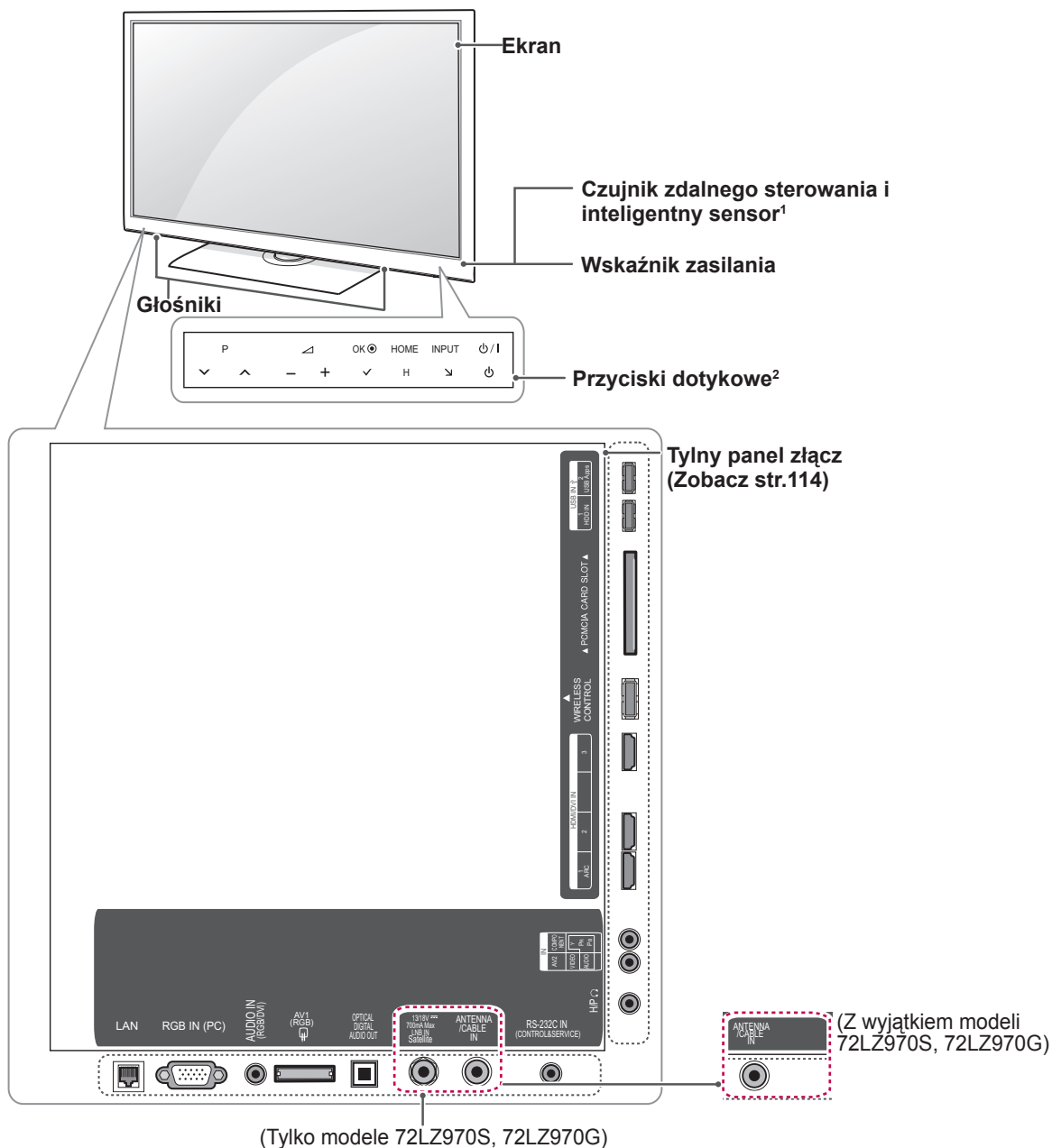

(Tylko modele 72LZ970S, 72LZ970G)

Przycisk dotykowy ²	Opis
⏻ / I	Włączanie i wyłączanie zasilania.
INPUT (WEJŚCIE)	Zmiana źródła sygnału wejściowego.
HOME (MENU GŁÓWNE)	Dostęp do menu głównego lub zapisanie wprowadzonych ustawień i zamknięcie menu.
OK ●	Wybieranie podświetlonej pozycji menu i zatwierdzanie wprowadzonych ustawień.
- ▲ +	Regulacja głośności.
∇ P ^	Przewijanie listy zapisanych programów.

- 1 Inteligentny sensor — dostosowuje jakość i jasność obrazu do warunków otoczenia.
- 2 Wszystkie te przyciski są przyciskami dotykowymi i można je obsługiwać, dotykając palcem.



UWAGA

- Aby zmienić ustawienie wskaźnika zasilania (dioda włączona / wyłączona), należy wybrać menu **USTAWIENIA** a następnie **OPCJE**.

Podnoszenie i przenoszenie telewizora

Przed podjęciem próby przeniesienia lub podniesienia telewizora należy przeczytać poniższe informacje. Pomogą one uniknąć ryzyka jego porysowania lub uszkodzenia, a także zapewnić bezpieczny transport niezależnie od modelu i rozmiarów.



PRZESTROGA

- Należy unikać dotykania ekranu, ponieważ może to doprowadzić do jego uszkodzenia.
- Zaleca się przenoszenie telewizora w oryginalnym kartonie lub opakowaniu.
- Przed uniesieniem lub przeniesieniem telewizora należy odłączyć przewód zasilający i wszystkie inne przewody.
- Telewizor należy trzymać ekranem zwróconym od siebie, aby zapobiec uszkodzeniom.



- Telewizor należy chwycić mocno u góry i u dołu ramy. Nie wolno go trzymać za część przezroczystą, głośnik ani kratkę głośnika.

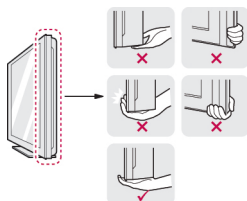

- Duży telewizor powinny przenosić przynajmniej 2 osoby.
- Niosąc telewizor, należy go trzymać w sposób pokazany na poniższej ilustracji.

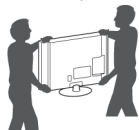

- Podczas transportu telewizora należy chronić go przed wstrząsami i nadmiernymi drganiami.
- Podczas transportu telewizora należy go trzymać w pozycji pionowej — nie wolno obracać go na bok ani pochyłać w lewo lub w prawo.

Montaż telewizora

Umieść telewizor na podstawie, a następnie zamontuj go na płaskiej powierzchni lub ścianie.

Mocowanie podstawy

Jeśli telewizor nie jest montowany na ścianie, postępuj zgodnie z poniższymi instrukcjami, aby zamocować podstawę.

Tylko model 47/55LW95**, 47/55LW98**

- 1 Połóż telewizor ekranem do dołu na płaskiej powierzchni.



PRZESTROGA

- Na powierzchni należy wcześniej ułożyć matę z pianki lub miękką, ochronną tkaninę, aby zapobiec ewentualnym uszkodzeniom ekranu. Należy upewnić się, że żadne przedmioty nie będą naciskały na ekran.

- 2 Przymocuj **nóżkę podstawy** do stopki podstawy telewizora.

Model	Wkręt do skręcania elementów zestawu	Liczba wkrętów
47/55LW95**	M4 x 16	4
47/55LW98**	M4 x 16	4

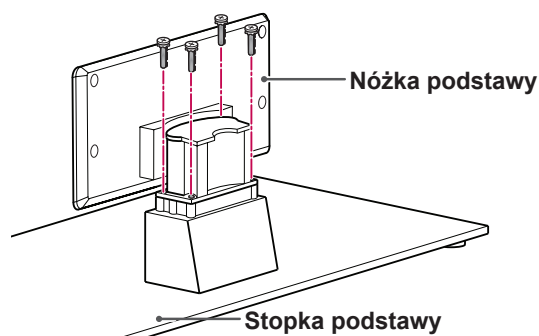

- 3 Zamontuj części **tylnej osłony podstawy** na telewizorze.

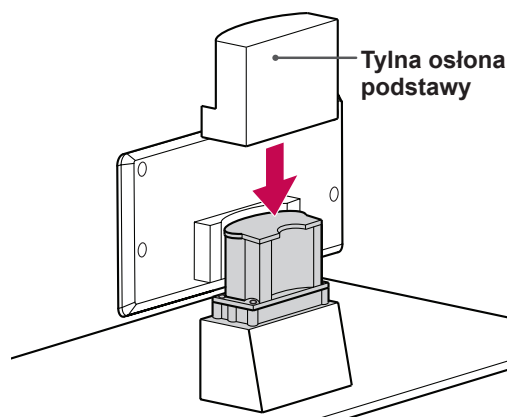

- 4 Przykręć podstawę do telewizora za pomocą 4 wkrętów.

Model	Wkręt do skręcania elementów zestawu	Liczba wkrętów
47/55LW95** 47/55LW98**	M4 x 16	4

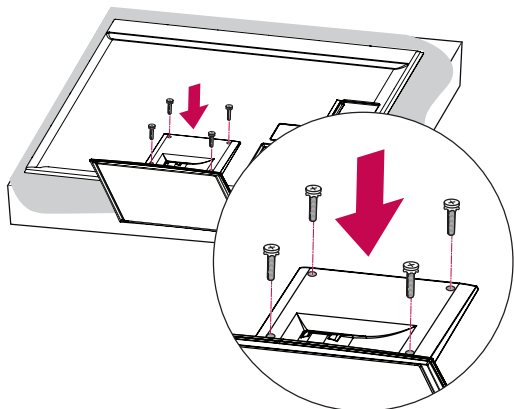

PRZESTROGA

- Wkręty należy mocno dokręcić, aby zapobiec przechylaniu się telewizora do przodu. Należy jednocześnie uważać, aby nie przekręcić za mocno gwintu.

Tylko modele 32/37/42/47LV55**,
32/37/42/47/55LV57**, 42/47/55LV77**,
32/37/42/47/55LW55**, 32/37/42/47/55LW57**,
32/42/47/55LW65**, 42/47/55LW75**, 42/47/55LW77**

- 1 Połóż telewizor ekranem do dołu na płaskiej powierzchni.



PRZESTROGA

- Na powierzchni należy wcześniej ułożyć matę z pianki lub miękką, ochronną tkaninę, aby zapobiec ewentualnym uszkodzeniom ekranu. Należy upewnić się, że żadne przedmioty nie będą naciskały na ekran.

- 2 Przymocuj **nóżkę podstawy** do **stopki podstawy** telewizora.

Model	Wkręt do skręcania elementów zestawu	Liczba wkrętów
32/37/42/47LV55**, 32/37/42/47/55LV57**, 42/47/55LV77** 32/37/42/47/55LW55**, 32/37/42/47/55LW57**, 42/47/55LW75**, 42/47/55LW77** 32/42/47/55LW65**	M4 x 12	4

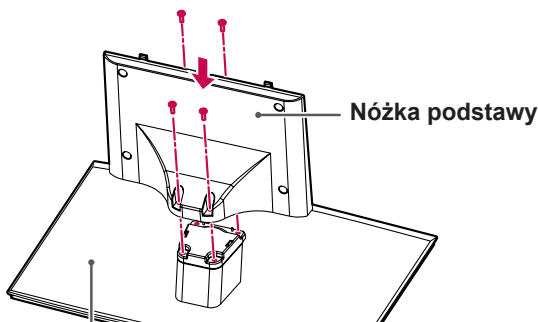

Stopka podstawy

- 3 Zamontuj poszczególne części w sposób pokazany na rysunku.

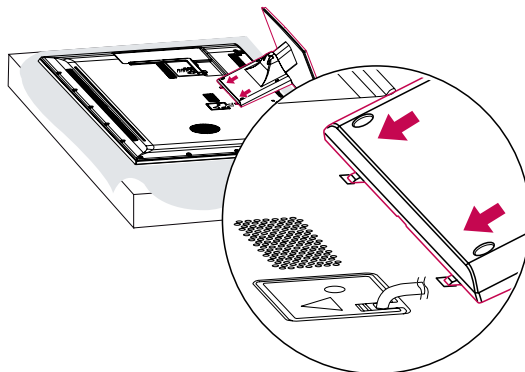

- 4 Przykręć podstawę do telewizora za pomocą 4 wkrętów.

Model	Wkręt do skręcania elementów zestawu	Liczba wkrętów
32/37/42/47LV55**, 32/37/42/47/55LV57**, 42/47/55LV77**, 32/37/42/47/55LW55**, 32/37/42/47/55LW57**, 42/47/55LW75**, 42/47/55LW77**, 32/42/47/55LW65**	M4 x 12	4

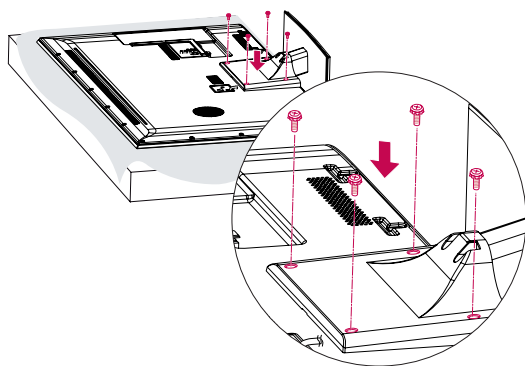

PRZESTROGA

- Wkręty należy mocno dokręcić, aby zapobiec przechylaniu się telewizora do przodu. Należy jednocześnie uważać, aby nie przekręcić za mocno gwintu.

Tylko model 72LZ97**

- 1 Połóż telewizor ekranem do dołu na płaskiej powierzchni.



PRZESTROGA

- Na powierzchni należy wcześniej ułożyć matę z pianki lub miękką, ochronną tkaninę, aby zapobiec ewentualnym uszkodzeniom ekranu. Należy upewnić się, że żadne przedmioty nie będą naciskały na ekran.

- 2 Przymocuj **nóżkę podstawy** do **stopki podstawy** telewizora.

Model	Wkręt do skręcania elementów zestawu	Liczba wkrętów
72LZ97**	M5 x 35	4

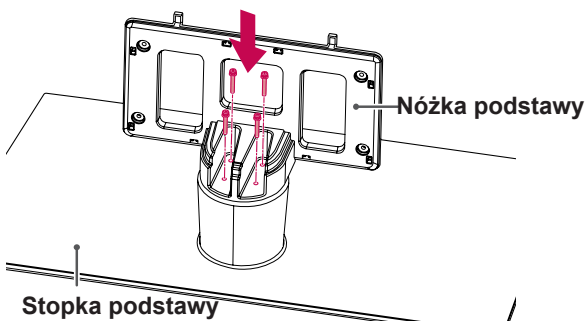

- 4 Zamontuj części **tylnej osłony podstawy** na telewizorze.

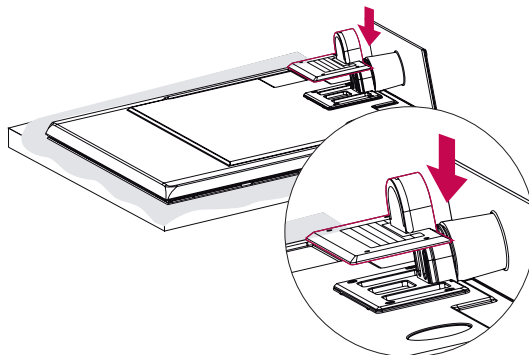

- 5 Przykręć podstawę do telewizora za pomocą 4 wkrętów.

Model	Wkręt do skręcania elementów zestawu	Liczba wkrętów
72LZ97**	M4 x 26	4

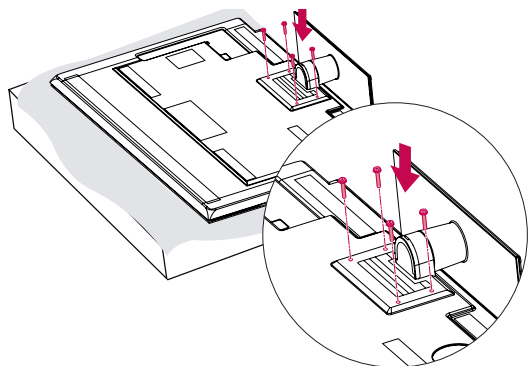

- 3 Zamontuj poszczególne części w sposób pokazany na rysunku.

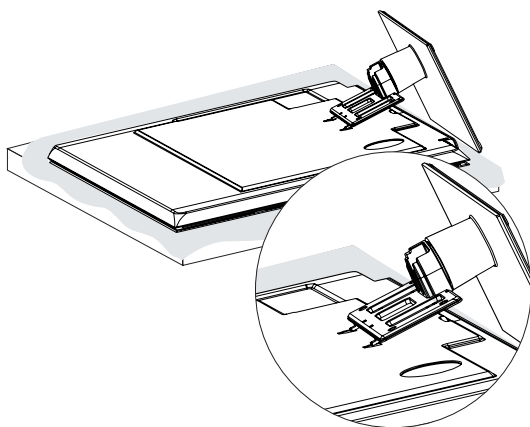

PRZESTROGA

- Wkręty należy mocno dokręcić, aby zapobiec przechylaniu się telewizora do przodu. Należy jednocześnie uważać, aby nie przekręcić za mocno gwintu.

Montaż na płaskiej powierzchni

- 1 Podnieś telewizor i ustaw go na płaskiej powierzchni w pozycji pionowej.
 - Pozostaw co najmniej 10-centymetrowy odstęp od ściany w celu zapewnienia odpowiedniej wentylacji.

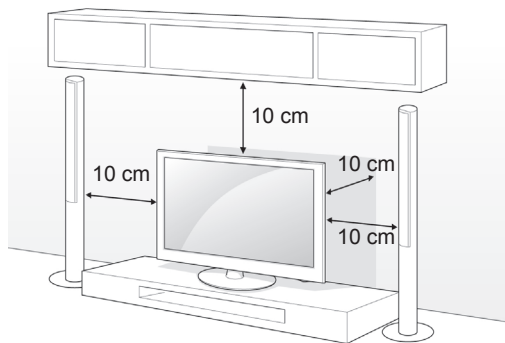

- 2 Podłącz przewód zasilający do gniazdka sieciowego.



PRZESTROGA

- Telewizora nie wolno umieszczać w pobliżu źródeł ciepła ani na nich, ponieważ grozi to pożarem lub uszkodzeniem telewizora.



UWAGA

- Telewizor należy ustawić pod najwygodniejszym kątem, obracając go maksymalnie o 20 stopni w lewo lub prawo.

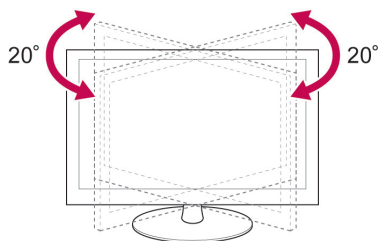

Mocowanie telewizora do płaskiej powierzchni

Tylko modele 32/37LV55**, 32/37LV57**, 32/37LW55**, 32/37LW57**, 32LW65**

Przymocowanie telewizora do powierzchni, na której stoi, pozwoli uniknąć przechylenia się go do przodu, a w konsekwencji upadku i uszkodzeń oraz obrażeń u osób przebywających w pobliżu. Ustaw telewizor na płaskiej powierzchni, po czym z tyłu podstawy włóż wkręt dołączony w zestawie i dokręć go.

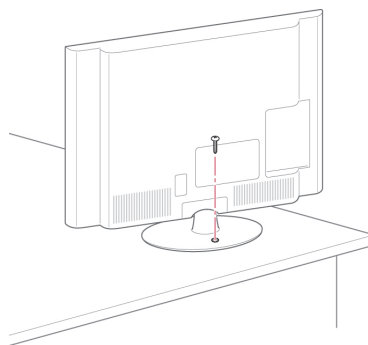

OSTRZEŻENIE

- Aby telewizor nie wyrzucił się, powinien być odpowiednio zamocowany do podłoża/ściany zgodnie z zaleceniami instalacyjnymi. Przechylenie, potrząsanie lub kołysanie telewizorem może spowodować obrażenia ciała.

Mocowanie telewizora do ściany

(W niektórych modelach ta funkcja jest niedostępna).

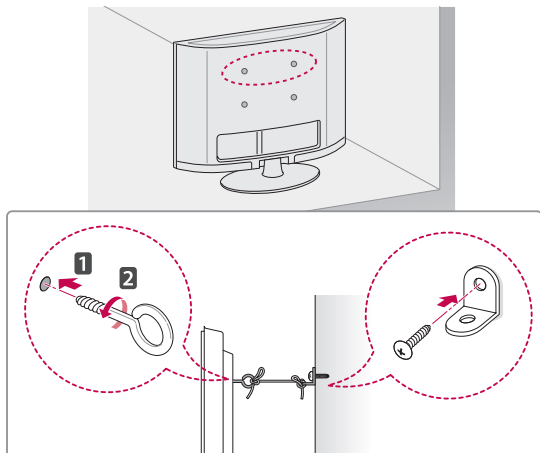

- 1 Włóż i dokręć śruby oczkowe lub uchwyty i śruby z tyłu telewizora.
 - Jeśli w miejscach, gdzie mają się znaleźć śruby oczkowe, są już wkręcone inne śruby, wykręć je.
- 2 Przymocuj uchwyty ścienne do ściany za pomocą śrub. Położenie uchwytów ściennych powinno odpowiadać pozycji śrub oczkowych wkręconych z tyłu telewizora.
- 3 Połącz śruby oczkowe z uchwytami ściennymi za pomocą napiętego, mocnego sznurka. Sznurek powinien biec równoległe do podłogi.

**PRZESTROGA**

- Należy dopilnować, aby dzieci nie wspięły się na telewizor ani nie wieszały się na nim.

**UWAGA**

- Do zamontowania telewizora należy użyć stolika lub półki wystarczająco dużej i mocnej, aby pomieściła urządzenie i wytrzymała jego ciężar.

Korzystanie z systemu zabezpieczającego Kensington

(W niektórych modelach ta funkcja jest niedostępna).

Złącze systemu zabezpieczającego Kensington znajduje się z tyłu obudowy telewizora. Więcej informacji na temat montażu zabezpieczenia i korzystania z niego można znaleźć w dołączonej do niego instrukcji obsługi albo na stronie <http://www.kensington.com>.

Za pomocą kabla systemu zabezpieczającego Kensington połącz telewizor z powierzchnią, na której stoi.

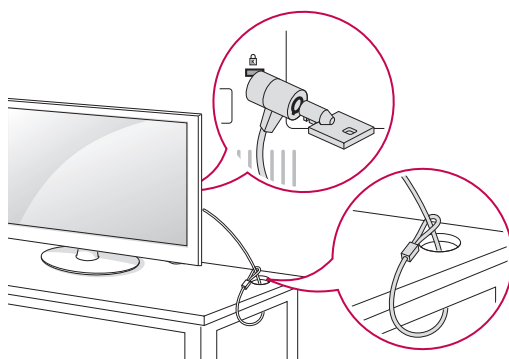

Montaż na ścianie

Ostrożnie przymocuj uchwyt ścienny do tyłu telewizora oraz do mocnej ściany prostopadłej do podłogi. Jeśli chcesz zawiesić telewizor na słabszych ścianach lub innych elementach, skonsultuj się z wykwalifikowanym technikiem.

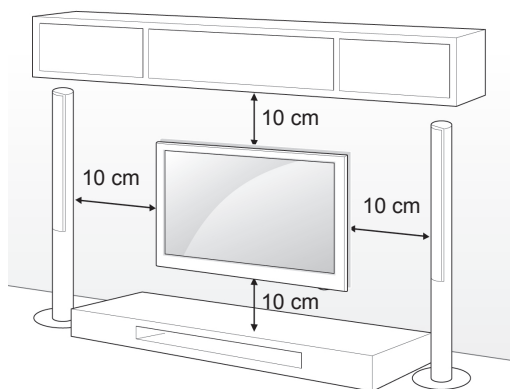

Firma LG zaleca przeprowadzenie montażu urządzenia na ścianie przez wykwalifikowanego instalatora.

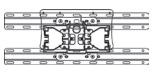
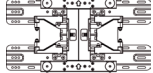

Wolno używać wyłącznie ściennego uchwyty montażowego i wkrętów spełniających wymagania standardu VESA. W tabeli poniżej podano standardowe wymiary zestawów do montażu ściennego.

Element nabywany osobno — uchwyt ścienny

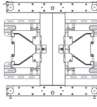
Model	32LV55** 32LV57** 32LW55** 32LW57** 32LW65**	37LV55** 37LV57** 37LW55** 37LW57**
VESA (A x B)	200 x 100	200 x 200
Rodzaj wkrętu	M4	M6
Liczba wkrętów	4	4
Uchwyt ścienny	LSW100B, LSW100BG 	LSW200B, LSW200BG 

Model	42/47LV55** 42/47/55LV57** 42/47/55LV77** 42/47/55LW55** 42/47/55LW57** 42/47/55LW65** 42/47/55LW75** 42/47/55LV77** 47/55LW95** 47/55LW98**	72LZ97**
VESA (A x B)	400 x 400	600 x 400
Rodzaj wkrętu	M6	M8
Liczba wkrętów	4	4
Uchwyt ścienny	LSW400B, LSW400BG 	LSW600B 

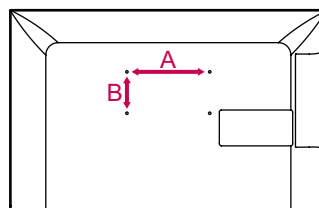

PRZESTROGA

- Przed rozpoczęciem przenoszenia lub montażu telewizora należy odłączyć go od zasilania. Niestosowanie się do tego zalecenia grozi porażeniem prądem.
- W przypadku montażu telewizora na suficie lub pochylonej ścianie może on spaść, powodując poważne obrażenia ciała u osób znajdujących się w pobliżu. Do montażu należy użyć uchwyty ściennego dopuszczonego przez firmę LG. W razie potrzeby należy skonsultować się z lokalnym sprzedawcą lub wykwalifikowanym technikiem.
- Nie wolno zbyt mocno dokręcać wkrętów, ponieważ może to doprowadzić do uszkodzenia telewizora, a w efekcie do utraty gwarancji.
- Należy używać wyłącznie ściennego uchwyty montażowego i wkrętów spełniających wymagania standardu VESA. Szkody i obrażenia ciała spowodowane niewłaściwym użytkowaniem lub zastosowaniem nieodpowiednich akcesoriów nie są objęte gwarancją.



UWAGA

- Należy używać wyłącznie wkrętów wymienionych w specyfikacji standardu VESA.
- W skład zestawu do montażu ściennego wchodzi instrukcja obsługi i niezbędne części.
- Długość wkrętów może się różnić w zależności od modelu uchwyty ściennego. Należy użyć wkrętów o odpowiedniej długości.
- Więcej informacji można znaleźć w instrukcji dołączonej do zestawu przeznaczony do montażu ściennego.

Porządkowanie przewodów

Tylko modele 32/37/42/47LV55**,
32/37/42/47/55LV57**, 42/47/55LV77**,
32/37/42/47/55LW55**, 32/37/42/47/55LW57**,
32/42/47/55LW65**, 42/47/55LW75**,
42/47/55LW77**, 47/55LW95**, 47/55LW98**

- 1 Zbierz przewody i zepnij je za pomocą uchwyty do przewodów znajdującego się w tylnej części obudowy telewizora.

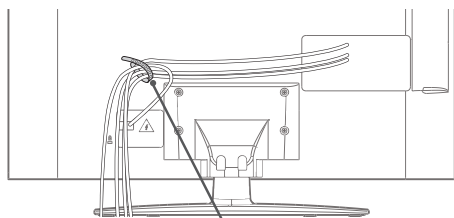

Uchwyt do przewodów

Tylko model 72LZ97**

- 1 Zbierz przewody i zepnij je za pomocą uchwyty do przewodów.

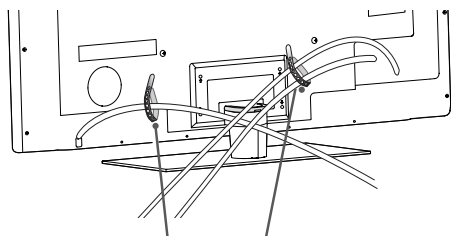

Uchwyt do przewodów

- 2 Pociągnij uchwyt przytrzymujący przewody w tylnej osłonie podstawy i ulóż w nim przewody. Następnie wsuń go z powrotem.

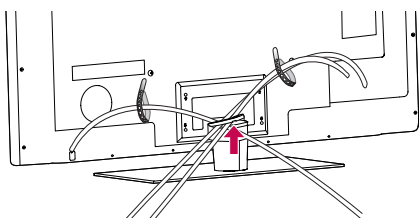

PRZESTROGA

- Podczas przenoszenia telewizora nie trzymaj za uchwyt przytrzymujący przewody. Uchwyt może pęknąć, a telewizor spaść, powodując obrażenia ciała u osób znajdujących się w pobliżu i uszkodzenie samego telewizora.

PILOT ZDALNEGO STEROWANIA

Opisy zamieszczone w tej instrukcji dotyczą przycisków dostępnych na pilocie zdalnego sterowania.

Zaleca się uważne przeczytanie instrukcji i użytkowanie telewizora w prawidłowy sposób.

W celu włożenia baterii otwórz pokrywę komory baterii (1,5 V AAA) zgodnie z oznaczeniami ⊕ i ⊖ na etykiecie w komorze baterii, a następnie zamknij pokrywę komory baterii. Pamiętaj, aby kierować pilota w stronę czujnika zdalnego sterowania w telewizorze.

W celu wyjęcia baterii wykonaj czynności takie, jak przy ich wkładaniu, ale w odwrotnej kolejności.

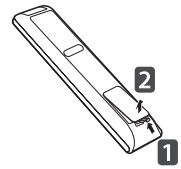

PRZESTROGA

- Nie wolno mieszać starych baterii z nowymi, ponieważ może to doprowadzić do uszkodzenia pilota.

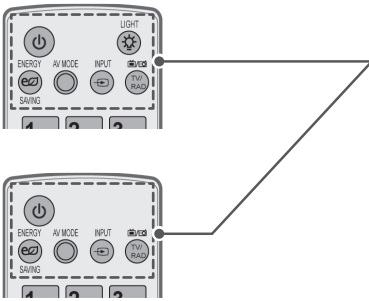

⏻ (ZASILANIE)

Włączanie i wyłączanie telewizora.

LIGHT (PODŚWIETLENIE)

Podświetlenie przycisków pilota zdalnego sterowania.

ENERGY SAVING (OSZCZĘDZANIE ENERGII) (Zobacz str.98)

Dostosowanie jasności ekranu w celu zmniejszenia zużycia energii.

AV MODE (TRYB AV) (Zobacz str.42)

Wybór trybu AV.

INPUT (WEJŚCIE) (Zobacz str.43)

Zmiana źródła sygnału wejściowego; włączenie telewizora.

TV/RAD

Wybór funkcji radia, telewizji analogowej lub cyfrowej.

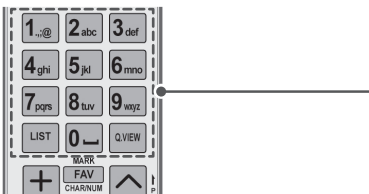

Przyciski alfanumeryczne

Wprowadzanie liter i cyfr.

LIST (LISTA) (Zobacz str.39)

Dostęp do listy zapisanych programów.

␣ (spacja)

Wstawienie spacji za pomocą klawiatury ekranowej.

Q.VIEW (SZYBKIE WYŚWIETLENIE)

Powrót do poprzednio oglądanego programu.

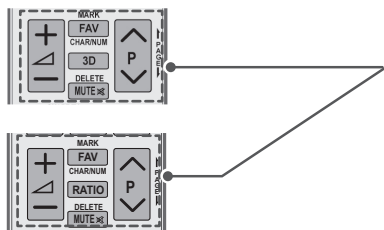

\triangle + -
Regulacja głośności.

MARK

Wybór menu lub pozycji.

FAV (ULUBIONE) (Zobacz str.40)

Wyświetlenie listy ulubionych programów.

CHAR/NUM (LITERY/CYFRY)

Przełączanie między trybami wprowadzania liter i cyfr.

3D (Tylko modele 3D) (Zobacz str.92)

Oglądanie obrazu w trybie 3D.

RATIO (PROPORCJE) (Zobacz str.41)

Zmiana proporcji obrazu.

DELETE (USUŃ)

Usuwanie liter i cyfr.

MUTE (WYCISZ)

Wyciszenie wszystkich dźwięków.

P ^ v

Przewijanie listy zapisanych programów.

PAGE (STRONA)

Przejdźcie do poprzedniego lub następnego ekranu.

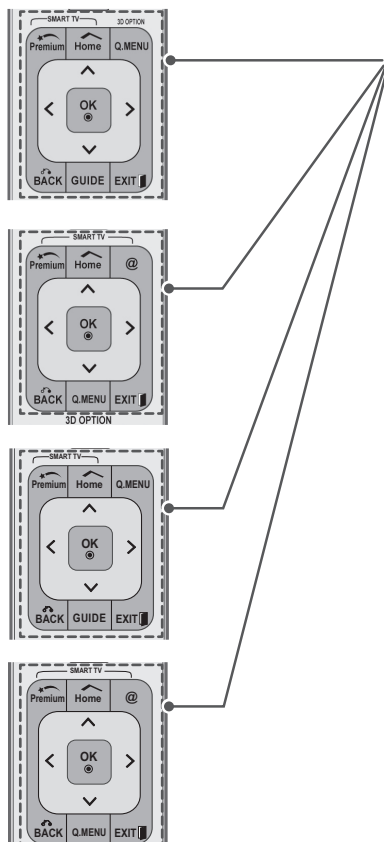

Premium

Dostęp do menu Premium.

Home (Menu główne)

Dostęp do menu głównego.

Q. MENU (SZYBKIE MENU)

 (Zobacz str.44)

Przejdźcie do najczęściej używanych menu.

OPCJA 3D

 (Tylko modele 3D) (Zobacz str.92)

Służy do oglądania obrazu 3D.

@

Bezpośredni dostęp do internetowego portalu oferującego rozrywkę i informacje opracowanego przez sieć Orange. (Tylko we Francji)

Przyciski nawigacji

 (w górę/w dół/w lewo/w prawo)

Przewijanie pozycji menu i ustawień.

OK

Wybór menu i ustawień oraz zatwierdzanie wyboru.

BACK (WSTECZ)

Powrót do poprzedniego poziomu menu.

GUIDE (PRZEWODNIK)

Wyświetlenie przewodnika po programach.

EXIT (WYJŚCIE)

Zamknięcie wszystkich menu ekranowych i powrót do trybu oglądania telewizji.



Kolorowe przyciski

Dostęp do specjalnych funkcji w niektórych menu.



PRZYCISKI TELETEKSTU (Zobacz str.125)

Te przyciski służą do obsługi teletekstu.

Szczegółowe informacje na ich temat zawiera sekcja „Teletext”.

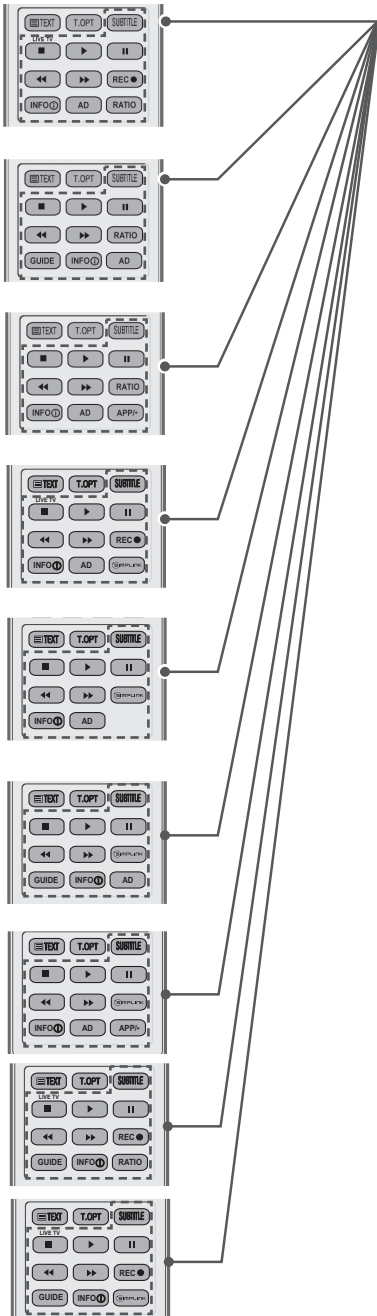

SUBTITLE (NAPISY)

Wyświetla napisy w trybie cyfrowym zgodnie z preferencjami.

Przyciski sterowania (■, ▶, II, ◀, ▶)

Sterowanie odtwarzaniem treści Premium, nagrywką cyfrową, menu Smart Share lub urządzeniami zgodnymi ze standardem SIMPLINK (USB, SIMPLINK lub nagrywarka cyfrowa).

LIVE TV (Zobacz str.79)

Powrót do trybu LIVE TV.

REC (NAGRYWANIE)

Dostosowanie menu nagrywarki cyfrowej .

INFO (INFORMACJE) (Zobacz str.90)

Wyświetlanie informacji o aktualnym programie i ustawieniach ekranu.

AD (OPIS DŹWIĘKIEM)

Włączanie i wyłączanie funkcji opisu dźwiękiem.

RATIO (PROPORCJE) (Zobacz str.41)

Zmiana proporcji obrazu.

GUIDE (PRZEWODNIK)

Wyświetlenie przewodnika po programach.

SIMPLINK (Zobacz str.123)

Dostęp do urządzeń audio-wideo podłączonych do telewizora, otwieranie menu SIMPLINK.

APP*

Umożliwia wybór pozycji dostępnych w menu TV MHP. (Tylko Włochy) (Zależnie od modelu)

Funkcje przycisków pilota Magic Motion

Ten element nie jest dostępny we wszystkich modelach.

Informacje na temat obsługi pilota zdalnego sterowania Magic Motion można znaleźć w jego instrukcji obsługi.

Zaleca się uważne przeczytanie instrukcji i użytkowanie telewizora w prawidłowy sposób.

Kiedy pojawi się komunikat „Bateria pilota Magic Motion bliska wyczerpania. Wymień baterię.”, należy wymienić baterie.

W celu włożenia baterii otwórz pokrywę komory baterii (1,5 V AA) zgodnie z oznaczeniami \oplus i \ominus na etykiecie w komorze baterii, a następnie zamknij pokrywę komory baterii. Pamiętaj, aby kierować pilota w stronę czujnika zdalnego sterowania w telewizorze.

W celu wyjęcia baterii wykonaj czynności takie, jak przy ich wkładaniu, ale w odwrotnej kolejności.

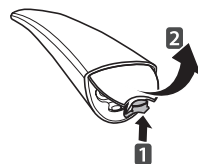

PRZESTROGA

- Nie wolno mieszać starych baterii z nowymi, ponieważ może to doprowadzić do uszkodzenia pilota.

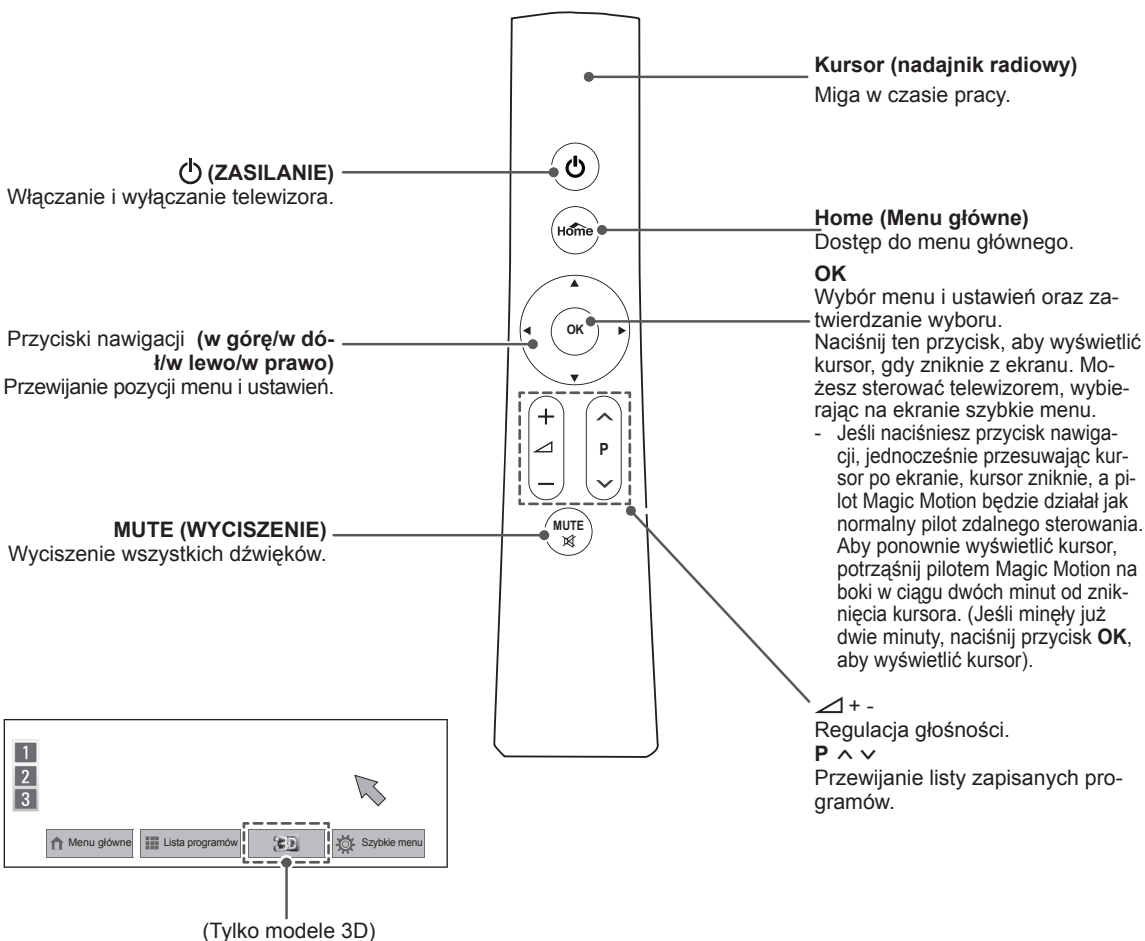

Instalacja odbiornika RF

(Tylko modele 32/37/42/47LV55**, 32/37/42/47/55LV57**, 32/37/42/47/55LW55**, 32/37/42/47/55LW57**, 32/42/47/55LW65**)

Telewizor użytkownika może różnić się od pokazanego na ilustracji.

- 1 Zlokalizuj na obudowie tylnej miejsce przeznaczone do przyklejenia rzepa, następnie odwij papier zabezpieczający i przyklej rzep na obudowie (miejsce przyklejenia rzepa zależy od posiadanego modelu telewizora)

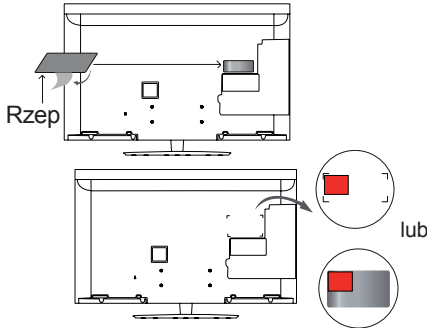

* Umieść odbiornik RF równając do lewego, górnego rogu wspornika.

- 2 Połącz przewód odbiornika RF z samym odbiornikiem, a następnie z portem USB w telewizorze.

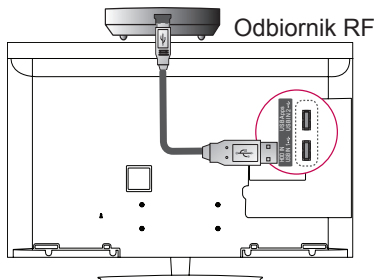

- 3 Przyklej odbiornik RF do rzepa jak na poniższym rysunku, a następnie włącz telewizor.

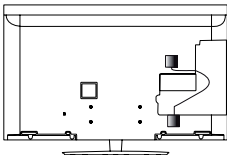

* Jeśli odbiornik RF bezprzewodowego kontrolera mediów został zamontowany wcześniej, umieść odbiornik RF pilota Magic Motion w prawej, górnej części tylnej obudowy odbiornika.

* Aby uniknąć zakłóceń w komunikacji bezprzewodowej, zachowaj przynajmniej 20-centymetrowy odstęp pomiędzy odbiornikiem RF pilota Magic Motion a kartą Wi-Fi.

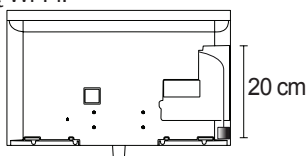

! UWAGA

- Element nabywany osobno: z wyjątkiem modeli 32/37/42/47/55LV571S, 32/37/42/47/55LW573S, 32/37/42/47/55LW575S

Rejestrowanie pilota Magic Motion

Pilot Magic Motion działa po sparowaniu z telewizorem.

Aby korzystać z pilota Magic Motion, należy go zarejestrować.

Rejestracja pilota Magic Motion

W celu zarejestrowania pilota skieruj go w stronę telewizora i naciśnij przycisk **OK**.

Ponowna rejestracja pilota Magic Motion po niepowodzeniu rejestracji

Zresetuj pilota, naciskając i przytrzymując przez 5 sekund jednocześnie przyciski **OK** oraz **MUTE** (WYCISZENIE). Zakończenie operacji resetowania zostanie zasygnalizowane miganiem kontrolki kursora. Powtórz wtedy procedurę opisaną powyżej, aby zarejestrować pilota.

Korzystanie z pilota Magic Motion

- 1 Naciśnij przycisk **OK**, jeśli na ekranie telewizora nie widać kursora. Kursor zostanie wyświetlony na ekranie. Kursor znika z ekranu po pewnym okresie bezczynności.
- 2 W celu przesunięcia kursora skieruj moduł radiowy pilota w stronę telewizora, a następnie porusz pilotem w odpowiednią stronę. Jeśli po naciśnięciu przycisku **OK** kursor nie działa poprawnie, należy odłożyć pilota na 10 sekund, a następnie spróbować ponownie.

Ostrzeżenia dotyczące korzystania z pilota Magic Motion

- Pilota należy używać w granicach maksymalnego zasięgu komunikacji (10 m). Większa odległość albo obecność przeszkód na linii między pilotem a telewizorem mogą uniemożliwić komunikację.
- Zakłócenia w komunikacji mogą być również powodowane przez urządzenia znajdujące się w pobliżu. Urządzenia elektryczne, takie jak kuchenki mikrofalowe i oprzyrządowanie bezprzewodowych sieci LAN, mogą powodować zakłócenia, ponieważ używają tego samego pasma co pilot Magic Motion (2,4 GHz).
- Upuszczenie lub silne uderzenie pilota Magic Motion może spowodować jego uszkodzenie albo nieprawidłowe działanie.
- Podczas sterowania grą przy użyciu pilota Magic Motion należy zabezpieczyć go przed upadkiem. W tym celu należy założyć pasek pilota na nadgarstek i dopasować jego długość za pomocą pierścienia regulacji.
- Podczas korzystania z pilota Magic Motion należy uważać, aby nie uderzyć nim w pobliskie meble ani w inne osoby.
- Producent i instalator nie mogą zapewnić bezwzględnego bezpieczeństwa, ponieważ urządzenie bezprzewodowe może powodować zakłócenia powodowane przez fale elektryczne lub ulegać takim zakłóceniom.
- Nie zaleca się umieszczania punktu dostępu w odległości mniejszej niż 1 m od telewizora. Jeśli punkt dostępu będzie znajdował się w odległości mniejszej niż 1 m, pilot Magic Motion może nie działać prawidłowo z powodu występowania zakłóceń częstotliwości radiowej.

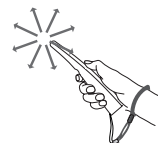

KORZYSTANIE Z TELEWIZORA

Podłączanie anteny

W celu oglądania programów do telewizora należy podłączyć antenę, zgodnie z opisem zamieszczonym poniżej.

Aby zapobiec uszkodzeniu urządzeń, nie wolno podłączać przewodów zasilających przed zakończeniem podłączania urządzeń.

Podłączanie anteny

Podłącz telewizor do ściennego gniazda antenowego za pomocą przewodu antenowego RF (75 Ω).

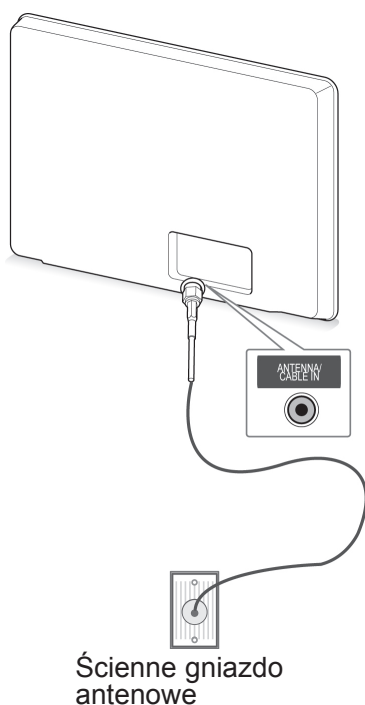

Podłączanie anteny satelitarnej

(Tylko modele z funkcją telewizji satelitarnej)

Połącz telewizor z anteną satelitarną za pomocą przewodu RF anteny satelitarnej (75 Ω).

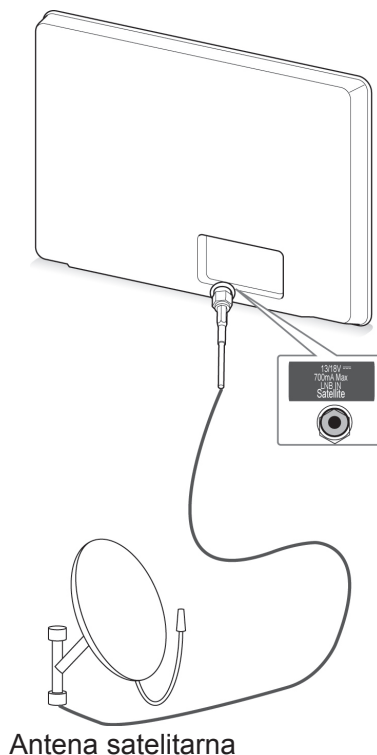

! UWAGA

- Jeśli chcesz korzystać z więcej niż dwóch odbiorników telewizyjnych, użyj rozdzielacza sygnału antenowego.
- Jeśli jakość obrazu jest słaba, zainstaluj wzmacniacz sygnału, aby poprawić jakość obrazu.
- Jeśli po podłączeniu anteny jakość obrazu jest słaba, skieruj antenę w odpowiednim kierunku.
- Przewód antenowy i konwerter nie są dostarczane w zestawie.

Włączanie telewizora po raz pierwszy

W momencie włączenia telewizora po raz pierwszy jest wyświetlany ekran konfiguracji ustawień początkowych. Na tym ekranie należy wybrać język i dostosować podstawowe ustawienia.

- 1 Podłącz przewód zasilający do gniazdka sieciowego.
- 2 W trybie czuwania naciśnij przycisk  (**ZASILANIE**). Telewizor zostanie włączony.
Po pierwszym uruchomieniu telewizora zostanie wyświetlony ekran konfiguracji ustawień początkowych.

! UWAGA

- Funkcja **Reset ustawień fabr.** znajduje się również w menu **OPCJE** dostępnym po wybraniu menu **USTAWIENIA** na ekranie menu głównego.

- 3 Postępując zgodnie z instrukcjami wyświetlanymi na ekranie, dostosuj ustawienia telewizora do swoich preferencji.

Język	Umożliwia wybór języka menu ekranowych.
↓	
Ustawienia trybu	Włącza tryb Dom odpowiedni do korzystania z urządzenia w warunkach domowych.
↓	
Wskaźnik zasilania	Umożliwia określenie ustawień wskaźnika zasilania. (Po wybraniu trybu Dom z menu Ustawienia trybu)
↓	
Kraj	Umożliwia wybór kraju w menu ekranowych. (Zależnie od modelu)
↓	
Str. czas.	Umożliwia wybór strefy czasowej i opcji czasu letniego. (Jeżeli wybrany kraj to Rosja)
↓	
Ustaw hasło	Umożliwia ustawienie hasła. (Jeżeli wybrany kraj to Francja)
↓	
Ustawienia sieciowe	Umożliwia skonfigurowanie sieci w celu korzystania z sieciowych funkcji telewizora. (Tylko model 47/55LW95**, 47/55LW98**)
↓	
Strojenie automatyczne	Umożliwia automatyczne wyszukanie i zapisanie dostępnych programów.

! UWAGA

- W krajach, gdzie standard transmisji cyfrowej nie został jeszcze ustalony, niektóre funkcje związane z obsługą telewizji cyfrowej (DTV) mogą nie działać, gdyż są zależne od dostępnych na danym obszarze usług cyfrowych.
- Jeżeli wybrany kraj to Francja, hasłem są cyfry 1234, a nie 0000.
- Aby wyświetlać obrazy w najlepszej jakości dostosowanej do warunków domowych, wybierz tryb emisji **Dom**.
- Tryb emisji **W sklepie** jest odpowiedni, gdy telewizor jest używany w warunkach sklepowych.
- Po wybraniu opcji **W sklepie** dowolne ustawienia niestandardowe zostaną w ciągu 5 minut zastąpione domyślnymi ustawieniami opcji **W sklepie**.



- 4 Po skonfigurowaniu wszystkich podstawowych ustawień naciśnij przycisk **OK**.

! UWAGA

- Jeśli nie zakończysz konfiguracji ustawień początkowych, ekran ten będzie pojawiał się ponownie, przy każdym włączeniu odbiornika.
- Jeśli nie zamierzasz używać telewizora przez dłuższy czas, odłącz przewód zasilający od gniazdka ściennego.

- 5 Aby wyłączyć telewizor, naciśnij przycisk  (**ZASILANIE**).

Oglądanie telewizji

- 1 W trybie czuwania naciśnij przycisk  (**ZASILANIE**). Telewizor zostanie włączony.
- 2 Naciśnij przycisk **INPUT (WEJŚCIE)** i wybierz opcję **Antena**.
- 3 Aby wyłączyć telewizor, naciśnij przycisk  (**ZASILANIE**).
Telewizor przełączy się w tryb czuwania.

Dostęp do menu głównego

- 1 Naciśnij przycisk **Home** na pilocie zdalnego sterowania, aby wyświetlić ekran „Menu główne”.
- 2 Korzystając z przycisków nawigacji pilota przejdź do jednego z wybranych menu, a następnie naciśnij przycisk **OK**.
- 3 Naciskając przyciski nawigacji, przejdź do odpowiedniego ustawienia lub opcji, a następnie naciśnij przycisk **OK**.
- 4 Po zakończeniu naciśnij przycisk **EXIT (WYJŚCIE)**.



Opcja	Opis
1	Bieżąca data i godzina
2	Informacje o programie
3	Karty funkcji: Możesz uzyskać dostęp do różnego rodzaju treści, wybierając poszczególne karty. Kartę Premium można edytować, wybierając 5 pozycji.
4	Pozycja karty funkcji
5	Zaloguj się
6	Wyjście
7	Ekran aktualnie oglądanego kanału
8	Menu WEJŚCIE, USTAWIENIA, PRZEWODNIK
9	Pasek uruchamiania

Zarządzanie programami

Automatyczna konfiguracja programów

Wybieranie źródła sygnału Antena

Dzięki tej funkcji urządzenie automatycznie znajdzie i zapisze wszystkie dostępne programy. Po uruchomieniu funkcji automatycznego strojenia programów wszystkie poprzednio zapisane programy zostaną skasowane.

- 1 Naciśnij przycisk **Home** (Menu główne). Zostanie wyświetlony ekran Menu główne.
- 2 Naciskając przyciski nawigacji, przejdź do menu **USTAWIENIA** i naciśnij przycisk **OK**.
- 3 Naciskając przyciski nawigacji, przejdź do menu **USTAWIENIA** i naciśnij przycisk **OK**.
- 4 Naciskając przyciski nawigacji, przejdź do opcji **Strojenie automatyczne** i naciśnij przycisk **OK**.
- 5 Naciskając przyciski nawigacji, przejdź do opcji **Antena** i naciśnij przycisk **OK**.
- 6 Wybierz opcję **Start**. Rozpocznie się automatyczne strojenie. Telewizor automatycznie wyszuka i zapisze dostępne programy.
- 7 Po zakończeniu naciśnij przycisk **EXIT** (WYJŚCIE). Po powrocie do poprzedniego menu naciśnij przycisk **BACK** (WSTECZ).

! UWAGA

- Jeśli podczas wyszukiwania telewizor trafi na zablokowany program, zostanie wyświetlony monit o podanie hasła dostępu do tego programu.
- W pamięci można zapisać do 1200 programów (nie dotyczy modeli z funkcją telewizji satelitarnej) lub 6000 programów (tylko modele z funkcją telewizji satelitarnej). Faktyczna liczba programów, jaką można zapisać, zależy od siły sygnału poszczególnych kanałów.
- Gdy w menu **Kraj** zostanie zaznaczona pozycja **Włochy**, a podczas strojenia automatycznego pojawi się wyskakujące okienko sygnalizujące konflikt programów, należy wybrać nadawcę programu powodującego konflikt, aby rozwiązać problem.
- Gdy w menu **Kraj** zostanie zaznaczona pozycja **Wielka Brytania**, a podczas strojenia automatycznego pojawi się wyskakujące okienko sygnalizujące konflikt programów, należy wybrać nadawcę programu powodującego konflikt, aby rozwiązać problem.
- Gdy w menu **Kraj** zostanie zaznaczona pozycja **Norwegia**, a po użyciu opcji **Strojenie automatyczne** ta sama nazwa sieci zostanie rozpoznana ponad dwa razy, można wybrać żadaną nazwę. Listy programów są ułożone w kolejności opartej na wybranej nazwie sieci. (Tylko modele nordyckie)
- Z trybu telewizji kablowej DVB można korzystać w następujących krajach: Niemcy, Holandia, Szwecja, Szwajcaria, Dania, Austria, Finlandia, Norwegia, Słowenia, Węgry, Ukraina, Bułgaria, Irlandia, Polska, Rumunia, Rosja, Litwa, Estonia, Łotwa, Hiszpania i Czechy. (Lista krajów, w których ta funkcja jest obsługiwana, może stopniowo ulegać rozszerzeniu).

Wybieranie źródła sygnału Kablowa

- 1 Naciśnij przycisk **Home** (Menu główne). Zostanie wyświetlony ekran Menu główne.
- 2 Naciskając przyciski nawigacji, przejdź do menu **USTAWIENIA** i naciśnij przycisk **OK**.
- 3 Naciskając przyciski nawigacji, przejdź do menu **USTAWIENIA** i naciśnij przycisk **OK**.
- 4 Naciskając przyciski nawigacji, przejdź do opcji **Strojenie automatyczne** i naciśnij przycisk **OK**.
- 5 Naciskając przyciski nawigacji, przejdź do opcji **Kablowa** i naciśnij przycisk **OK**.
- 6 Naciskając przyciski nawigacji, przejdź do menu **Operator usługi** i naciśnij przycisk **OK**.
- 7 Naciskając przyciski nawigacji lub przyciski numeryczne, przewijaj pozycje i dokonuj odpowiednich zmian ustawień. Po wybraniu każdej docelowej wartości naciskaj przycisk **OK**.
- 8 Wybierz opcję **Start**, aby rozpocząć strojenie automatyczne. Telewizor automatycznie wyszuka i zapisze dostępne programy.
- 9 Po zakończeniu naciśnij przycisk **EXIT** (WYJŚCIE). Po powrocie do poprzedniego menu naciśnij przycisk **BACK** (WSTECZ).

! UWAGA

- Jeśli podczas wyszukiwania telewizor trafi na zablokowany program, zostanie wyświetlony monit o podanie hasła dostępu do tego programu.
- Dzięki tej funkcji urządzenie automatycznie znajdzie i zapisze wszystkie dostępne programy. Po uruchomieniu funkcji automatycznego strojenia programów wszystkie poprzednio zapisane programy zostaną skasowane.
- W przypadku wyboru opcji **Kablowa** dostępność i wygląd ekranu wyboru operatora usługi kablowej zależy od kraju.
- Wyskakujące okienko, w którym można wybrać operatora usługi jest wyświetlane w 3 przypadkach: w czasie wchodzenia do menu konfiguracji ustawień początkowych, po zmianie z opcji **Antena** na **Kablowa** oraz w czasie otwierania menu po zmianie wartości ustawienia **Kraj**.
- Aby zmienić wybraną wartość ustawienia **Operator usługi** w innych przypadkach niż 3 powyższe, wybierz kolejno opcje **Ustawienia->Ustawienia cyfrowej telewizji kablowej-> Operator usługi**.

- Certyfikowani operatorzy: Szwecja (Comhem, Canal Digital), Dania (YouSee, Canal Digital, Stofa), Norwegia (Canal Digital), Holandia (Ziggo, UPC Digital), Ukraina (Volia-Cable), Niemcy (KDG), Szwajcaria (CableCom, UPC), Austria (UPC Digital), Węgry (UPC Digital), Irlandia (UPC Digital), Polska (UPC Digital), Rumunia (UPC Digital), Rosja (OnLime).
- Jeżeli nazwa operatora, z którego usług chcesz korzystać, nie jest wyświetlana, wybierz opcję **Inni operatorzy**.
- Jeśli wybierzesz opcję **Inni operatorzy** lub w wybranym kraju obsługiwani są jedynie **inni operatorzy**, przeszukiwanie wszystkich kanałów może potrwać dłużej albo nie wszystkie kanały zostaną znalezione.

Do szybkiego i prawidłowego wyszukiwania wszystkich dostępnych programów potrzebne są poniższe wartości.

Najczęściej używane wartości zostały udostępnione jako „domyślne”.

Jednak w celu uzyskania prawidłowych ustawień należy zwrócić się do operatora sieci kablowej. Wybranie opcji Pełny podczas korzystania z funkcji **Strojenie automatyczne** w trybie telewizji kablowej DVB spowoduje przeszukiwanie wszystkich częstotliwości w celu znalezienia dostępnych kanałów.

Jeśli dany program nie zostanie znaleziony po wybraniu opcji domyślnego wyszukiwania, należy ponowić wyszukiwanie, zaznaczając opcję Pełny. Jednak w przypadku pełnego wyszukiwania czas strojenia automatycznego znacznie się wydłuży.

- **Częstotliwość:** wprowadź częstotliwość.
- **Szybkość transmisji symboli:** wprowadź szybkość transmisji symboli (szybkość przesyłania symboli w kanale przez urządzenie, takie jak modem).
- **Modulacja:** wprowadź modulację. (Modulacja jest to sposób wprowadzania sygnałów audio i wideo do fali nośnej).
- **Identyfikator sieci:** niepowtarzalny identyfikator przydzielany każdemu użytkownikowi.
- **Częstotliwość początkowa:** wprowadź początkową wartość zakresu częstotliwości.
- **Częstotliwość końcowa:** wprowadź końcową wartość zakresu częstotliwości.

Wybieranie źródła sygnału Satelita

(Tylko modele z funkcją telewizji satelitarnej)

- 1 Naciśnij przycisk **Home** (Menu główne). Zostanie wyświetlony ekran Menu główne.
- 2 Naciskając przyciski nawigacji, przejdź do menu **USTAWIENIA** i naciśnij przycisk **OK**.
- 3 Naciskając przyciski nawigacji, przejdź do menu **USTAWIENIA** i naciśnij przycisk **OK**.
- 4 Naciskając przyciski nawigacji, przejdź do opcji **Strojenie automatyczne** i naciśnij przycisk **OK**.
- 5 Naciskając przyciski nawigacji, przejdź do opcji **Satelita** i naciśnij przycisk **OK**.
- 6 Naciskając przyciski nawigacji, zmieniaj odpowiednio ustawienia. Po wybraniu każdej wartości docelowej naciskaj przycisk **OK**.
- 7 Wybierz opcję **Start**. Rozpocznie się automatyczne strojenie.
Telewizor automatycznie wyszuka i zapisze dostępne programy.
- 8 Po zakończeniu naciśnij przycisk **EXIT** (WYJŚCIE).
Po powrocie do poprzedniego menu naciśnij przycisk **BACK** (WSTECZ).



UWAGA

- **Typ programu:** dostępne opcje to **Wszystkie prog.**, **Program FTA** i **Kanał płatny**.
- **Wyszukiwanie sieci:** można wyszukiwać zarówno przez istniejącą **listę transponderów**, jak i **listę transponderów**, która została przesłana poprzez funkcję **NIT**.
- Dane **Ustawianie Identyfikatora** można zmieniać w menu **Ustawienia**.
- Można **dodać/usunąć identyfikator ustawienia**, przechodząc do menu **USTAWIENIA** -> **Ustawienie cyfrowej TV satelitarnej**.
- Jeśli zapisanych jest więcej niż 6000 programów, nie można zapisać kolejnych programów. Aby dodać nowe programy, należy usunąć nieużywane identyfikatory ustawień w menu **USTAWIENIA** > **Ustawienie cyfrowej TV satelitarnej** i ponownie przeprowadzić strojenie telewizora.

Wybieranie sygnału naziemnego i satelitarnego

(Tylko modele z funkcją telewizji satelitarnej)

- 1 Naciśnij przycisk **Home** (Menu główne). Zostanie wyświetlony ekran Menu główne.
- 2 Naciskając przyciski nawigacji, przejdź do menu **USTAWIENIA** i naciśnij przycisk **OK**.
- 3 Naciskając przyciski nawigacji, przejdź do menu **USTAWIENIA** i naciśnij przycisk **OK**.
- 4 Naciskając przyciski nawigacji, przejdź do opcji **Strojenie automatyczne** i naciśnij przycisk **OK**.
- 5 Naciskając przyciski nawigacji, przejdź do opcji **Sygnał naziemny i satelitarny** i naciśnij przycisk **OK**.
- 6 Naciskając przyciski nawigacji, zmieniaj odpowiednio ustawienia. Po wybraniu każdej wartości docelowej naciskaj przycisk **OK**.
- 7 Wybierz opcję **Start**. Rozpocznie się automatyczne strojenie.
Telewizor automatycznie wyszuka i zapisze dostępne programy.
- 8 Po zakończeniu naciśnij przycisk **EXIT** (WYJŚCIE).
Po powrocie do poprzedniego menu naciśnij przycisk **BACK** (WSTECZ).

Wybieranie źródła sygnału Sygnał TV kablowej i satelitarnej

(Tylko modele z funkcją telewizji satelitarnej)

- 1 Naciśnij przycisk **Home** (Menu główne). Zostanie wyświetlony ekran Menu główne.
- 2 Naciskając przyciski nawigacji, przejdź do menu **USTAWIENIA** i naciśnij przycisk **OK**.
- 3 Naciskając przyciski nawigacji, przejdź do menu **USTAWIENIA** i naciśnij przycisk **OK**.
- 4 Naciskając przyciski nawigacji, przejdź do opcji **Strojenie automatyczne** i naciśnij przycisk **OK**.
- 5 Naciskając przyciski nawigacji, przejdź do opcji **Sygnał TV kablowej i satelitarnej** i naciśnij przycisk **OK**.
- 6 Naciskając przyciski nawigacji, przejdź do menu **Operator usługi** i naciśnij przycisk **OK**.
- 7 Naciskając przyciski nawigacji, wybierz żądane ustawienie telewizji kablowej i naciśnij przycisk **OK**.
- 8 Naciskając przyciski nawigacji, wybierz żądane ustawienie telewizji satelitarnej i naciśnij przycisk **OK**.
- 9 Wybierz opcję **Start**. Rozpocznie się automatyczne strojenie.
Telewizor automatycznie wyszuka i zapisze dostępne programy.
- 10 Po zakończeniu naciśnij przycisk **EXIT** (WYJŚCIE).
Po powrocie do poprzedniego menu naciśnij przycisk **BACK** (WSTECZ).

Ustawienie cyfrowej telewizji kablowej

(Dotyczy tylko trybów: Kablowa i Sygnał TV kablowej i satelitarnej i tylko modeli z funkcją telewizji satelitarnej)

Liczba opcji dostępnych w menu Operator usługi zależy od liczby operatorów usług w danym kraju. Jeżeli liczba obsługiwanych operatorów usług w danym kraju wynosi 1, menu staje się nieaktywne.

- 1 Naciśnij przycisk **Home** (Menu główne). Zostanie wyświetlony ekran Menu główne.
- 2 Naciskając przyciski nawigacji, przejdź do menu **USTAWIENIA** i naciśnij przycisk **OK**.
- 3 Naciskając przyciski nawigacji, przejdź do menu **USTAWIENIA** i naciśnij przycisk **OK**.
- 4 Naciskając przyciski nawigacji, przejdź do opcji **Ustawienia cyfrowej telewizji kablowej** i naciśnij przycisk **OK**.
- 5 Naciskając przyciski nawigacji, przejdź do opcji **Operator usługi** lub **Autom. aktualizacja programów** i naciśnij przycisk **OK**.
- 6 Wybierz źródło sygnału wejściowego.
- 7 Po zakończeniu naciśnij przycisk **EXIT** (WYJŚCIE). Po powrocie do poprzedniego menu naciśnij przycisk **BACK** (WSTECZ).



UWAGA

- Jeśli dla ustawienia **Autom. aktualizacja programów** zaznaczono opcję **Wł.**, można aktualizować informacje o wszystkich programach obsługujących tę funkcję, w tym o aktualnie oglądanym programie.
- Gdy dla ustawienia **Autom. aktualizacja programów** jest zaznaczona opcja **Wył.**, można aktualizować tylko informacje o aktualnie oglądanym programie.
- Jeśli w polu operatora usługi ustawiona jest wartość **Ziggo**, nie można wybrać opcji **Ustawienia cyfrowej telewizji kablowej**.

Ustawienie cyfrowej telewizji satelitarnej

(Dotyczy tylko trybów: Satelita, Sygnał naziemny i satelitarny, Sygnał TV kablowej i satelitarnej i tylko modeli z funkcją telewizji satelitarnej)

Można dodawać lub usuwać identyfikatory ustawień satelitarnych.

- 1 Naciśnij przycisk **Home** (Menu główne). Zostanie wyświetlony ekran Menu główne.
- 2 Naciskając przyciski nawigacji, przejdź do menu **USTAWIENIA** i naciśnij przycisk **OK**.
- 3 Naciskając przyciski nawigacji, przejdź do menu **USTAWIENIA** i naciśnij przycisk **OK**.
- 4 Naciskając przyciski nawigacji, przejdź do opcji **Ustawienie cyfrowej TV satelitarnej** i naciśnij przycisk **OK**.
- 5 Wybierz odpowiedni identyfikator ustawienia.

Dla każdego identyfikatora ustawienia można zgodnie ze swoimi preferencjami zmieniać poniższe ustawienia.

Opcja	Opis
Satelita	Umożliwia wybór satelity.
Częstotliwość konwertera	Dostępne wartości to Uniwersalny, 9750, 10600, 5150 . W przypadku wybrania dla ustawienia Częstotliwość konwertera wartości Uniwersalny , która wynosi 9750/10600 (MHz), ustawienie 22KHz Tone jest nieaktywne. Jeśli potrzebna częstotliwość konwertera nie znajduje się na liście, wybierz opcję Użytkownik i wprowadź częstotliwość ręcznie.
22KHz Tone	W przypadku używania przełącznika 22KHz Tone wybierz opcję A lub B . Jeśli korzystasz z przełącznika 22KHz Tone, ustawienia Tone Burst oraz Układ z obrotnicą są nieaktywne.
Tone Burst	W przypadku korzystania z przełącznika Tone Burst wybierz opcję A lub B . Jeśli korzystasz z ustawienia Tone Burst, ustawienia 22KHz Tone oraz Układ z obrotnicą są nieaktywne.
Zasilanie konwertera	Aby włączyć zasilanie konwertera, wybierz opcję Wł. W przypadku wybrania opcji Wył. ustawienie Układ z obrotnicą będzie nieaktywne.
DiSEqC	W przypadku używania przełącznika DiSEqC, wybierz jedną z opcji DiSEqC A-D . Jeśli stosowany jest przełącznik DiSEqC, ustawienie Układ z obrotnicą będzie nieaktywne.
Układ z obrotnicą	W przypadku stosowania obrotnicy wybierz opcję Wł. Aby ustawić pozycję anteny, naciśnij przycisk OK i przesuń obrotnicę. Jeśli jest używana obrotnica, ustawienia 22KHz Tone , Tone Burst oraz DiSEqC będą nieaktywne.

- 6 Jeśli dla ustawienia **Układ z obrotnicą** wybrano wartość **Wył.**, wybierz źródło.

Opcja	Opis
Kierunek obrotu	Umożliwia wybór kierunku, w którym obrotnica ma się przesuwać.
Tryb obrotu	Dostępne są dwa tryby obrotu: Krok i Ciągłe. <ul style="list-style-type: none"> • Krok: obrotnica przesuwa się krokowo, zgodnie z wartością wprowadzoną przez użytkownika (od 1 do 128). • Ciągłe: obrotnica przesuwa się w sposób ciągły do momentu naciśnięcia polecenia „Zatrzymaj”.
Próba TP	Umożliwia wybór próby TP, która ma zostać dostrojona.
Ustaw limit	Umożliwia ustawienie kierunku ruchu obrotnicy na wschód lub na zachód, tak aby obracała się tylko w wyznaczonym kierunku. <ul style="list-style-type: none"> • Wył.: umożliwia ograniczenie ruchu w określonym kierunku przez wybór pozycji „Zachód/Wschód”. • Wył.: umożliwia anulowanie ustawionego limitu.
Idź do 0	Umożliwia przesunięcie obrotnicy do pozycji zerowej.
Zachowaj	Umożliwia zapisanie bieżącego kierunku ruchu obrotnicy.

- 7 Po zakończeniu naciśnij przycisk **EXIT** (WYJŚCIE). Po powrocie do poprzedniego menu naciśnij przycisk **BACK** (WSTECZ).

! UWAGA

- W przypadku wybrania dla ustawienia **Satelita** opcji **Inne** podczas dodawania identyfikatora ustawienia należy dodać transponder, korzystając z funkcji **Strojenie ręczne**.
- Można dodać do 16 identyfikatorów ustawień.
- Wszystkie identyfikatory ustawień z wyjątkiem wartości Ustawianie Identyfikatora 1 mogą zostać usunięte.
- W przypadku wybrania przełączników 22KHz Tone i DiSEq lub Tone Burst i DiSEq należy połączyć je w tej samej pozycji, jak jest to przedstawione w menu ekranowym.
- W przypadku usunięcia identyfikatora ustawienia usunięte zostaną także wszystkie programy zapisane w tym identyfikatorze.

Aktualizacja listy programów Tivu

(Dotyczy tylko trybów: Satelita, Sygnał naziemny i satelitarny, Sygnał TV kablowej i satelitarnej, tylko modeli z funkcją telewizji satelitarnej i tylko Włoch)

- 1 Naciśnij przycisk **Home** (Menu główne). Zostanie wyświetlony ekran Menu główne.
- 2 Naciskając przyciski nawigacji, przejdź do menu **USTAWIENIA** i naciśnij przycisk **OK**.
- 3 Naciskając przyciski nawigacji, przejdź do menu **USTAWIENIA** i naciśnij przycisk **OK**.
- 4 Naciskając przyciski nawigacji, przejdź do opcji **Aktualizacja listy programów Tivu** i naciśnij przycisk **OK**.
- 5 Naciskając przyciski nawigacji, przejdź do opcji **Wył.** lub **Wył.**

! UWAGA

- Aktualizacja listy programów następuje w oparciu o dane pochodzące z sygnału satelitarnego oraz z nadajników naziemnych dostępnych w danej lokalizacji.
- Aktualizacja listy programów następuje w trakcie, gdy odbiornik jest wyłączony. Po aktualizacji, układ programów może się różnić od pierwotnego. Jeśli nie chcesz korzystać z tej funkcji, zmień jej wartość na **Wył.**

Ręczna konfiguracja programów (w trybie cyfrowym)

Funkcja strojenia ręcznego pozwala ręcznie dodać program do listy programów.

Wybieranie źródła sygnału Antena

- 1 Naciśnij przycisk **Home** (Menu główne). Zostanie wyświetlony ekran Menu główne.
- 2 Naciskając przyciski nawigacji, przejdź do menu **USTAWIENIA** i naciśnij przycisk **OK**.
- 3 Naciskając przyciski nawigacji, przejdź do menu **USTAWIENIA** i naciśnij przycisk **OK**.
- 4 Naciskając przyciski nawigacji, przejdź do opcji **Strojenie ręczne** i naciśnij przycisk **OK**.
- 5 Naciskając przyciski nawigacji, przejdź do opcji **DTV**.
- 6 Przewijając listę programów, dodawaj wybrane programy.
- 7 Po zakończeniu naciśnij przycisk **EXIT** (WYJŚCIE). Po powrocie do poprzedniego menu naciśnij przycisk **BACK** (WSTECZ).



UWAGA

- Jeśli podczas wyszukiwania telewizor trafi na zablokowany program, zostanie wyświetlony monit o podanie hasła dostępu do tego programu.
- Jeśli w polu kraju wybrano wartość „Norwegia” lub „Łotwa”, można wybrać opcję **SBAND**.

Wybieranie źródła sygnału Kablowa

(Dotyczy tylko trybów: Kablowa i Sygnał TV kablowej i satelitarnej — tylko w modelach z funkcją telewizji satelitarnej)

- 1 Naciśnij przycisk **Home** (Menu główne). Zostanie wyświetlony ekran Menu główne.
- 2 Naciskając przyciski nawigacji, przejdź do menu **USTAWIENIA** i naciśnij przycisk **OK**.
- 3 Naciskając przyciski nawigacji, przejdź do menu **USTAWIENIA** i naciśnij przycisk **OK**.
- 4 Naciskając przyciski nawigacji, przejdź do opcji **Strojenie ręczne** i naciśnij przycisk **OK**.
- 5 Naciskając przyciski nawigacji, przejdź do opcji **Cyfr. TV kablowa**.
- 6 Dostosuj ustawienia.
- 7 Po zakończeniu naciśnij przycisk **EXIT** (WYJŚCIE).
Po powrocie do poprzedniego menu naciśnij przycisk **BACK** (WSTECZ).



UWAGA

- Jeśli podczas wyszukiwania telewizor trafi na zablokowany program, zostanie wyświetlony monit o podanie hasła dostępu do tego programu.
- **Szyb. transmisji symboli**: wprowadź szybkość transmisji symboli (szybkość przesyłania symboli w kanale przez urządzenie takie, jak modem).
- **Modulacja**: wprowadź modulację. (Modulacja jest to sposób wprowadzania sygnałów audio i wideo do fali nośnej).
- Jeśli w polu kraju wybrano wartość Holandia, a w polu operatora usługi wartość **Ziggo** lub **Inni operatorzy**, nie można wybrać opcji **Cyfr. TV kablowa**.

Wybieranie źródła sygnału Satelita

(Dotyczy tylko trybów: Satelita, Sygnał naziemny i satelitarny, Sygnał TV kablowej i satelitarnej — tylko w modelach z funkcją telewizji satelitarnej)

- 1 Naciśnij przycisk **Home** (Menu główne). Zostanie wyświetlony ekran Menu główne.
- 2 Naciskając przyciski nawigacji, przejdź do menu **USTAWIENIA** i naciśnij przycisk **OK**.
- 3 Naciskając przyciski nawigacji, przejdź do menu **USTAWIENIA** i naciśnij przycisk **OK**.
- 4 Naciskając przyciski nawigacji, przejdź do opcji **Strojenie ręczne** i naciśnij przycisk **OK**.
- 5 Naciskając przyciski nawigacji, przejdź do opcji **Cyfrowa TV satelitarna**.
- 6 Dostosuj ustawienia.
- 7 Po zakończeniu naciśnij przycisk **EXIT** (WYJŚCIE).
Po powrocie do poprzedniego menu naciśnij przycisk **BACK** (WSTECZ).

UWAGA

- Jeśli podczas wyszukiwania telewizor trafi na zablokowany program, zostanie wyświetlony monit o podanie hasła dostępu do tego programu.
- **Transponder**: jeśli nie ma żadnego transpondera, którego można użyć, możesz dodać transponder, logując się jako **Użytkownik**.
- Jeśli zapisanych jest więcej niż 2000 transponderów, nie można będzie dodać nowych transponderów. Aby dodać transpondery, usuń nieużywane identyfikatory ustawień, przechodząc do menu **USTAWIENIA > Ustawienie cyfrowej TV satelitarnej** i spróbuj ponownie.
- Jeśli nie ma zapisanego żadnego transpondera, nie można skorzystać z funkcji **Strojenie automatyczne**. W takim przypadku należy dodać transponder za pomocą funkcji **Strojenie ręczne**.

Ręczna konfiguracja programów (w trybie analogowym)

Funkcja strojenia ręcznego pozwala ręcznie dodać program do listy programów oraz uporządkować programy w wybranej przez siebie kolejności.

- 1 Naciśnij przycisk **Home** (Menu główne). Zostanie wyświetlony ekran Menu główne.
- 2 Naciskając przyciski nawigacji, przejdź do menu **USTAWIENIA** i naciśnij przycisk **OK**.
- 3 Naciskając przyciski nawigacji, przejdź do menu **USTAWIENIA** i naciśnij przycisk **OK**.
- 4 Naciskając przyciski nawigacji, przejdź do opcji **Strojenie ręczne** i naciśnij przycisk **OK**.
- 5 Naciskając przyciski nawigacji, przejdź do opcji **TV, TV kablowa** lub **Cyfr. TV kablowa** lub **Cyfrowa TV satelitarna**.
- 6 Przewijając listę programów, dodawaj lub usuwaj wybrane programy.
- 7 Naciskając przyciski nawigacji, przejdź do opcji **System TV**.
- 8 Naciskając przyciski nawigacji, przejdź do opcji **V/UHF** lub **Kablowa**.
- 9 Naciskając przyciski nawigacji lub przyciski numeryczne, przejdź do wybranego numeru kanału.
- 10 Naciskając przyciski nawigacji, przewijaj i rozpocznij wyszukiwanie.
- 11 Naciskając przyciski nawigacji, przejdź do opcji **Zachowaj** i naciśnij przycisk **OK**.
- 12 Po zakończeniu naciśnij przycisk **EXIT** (WYJŚCIE).
Po powrocie do poprzedniego menu naciśnij przycisk **BACK** (WSTECZ).

UWAGA

- Jeśli podczas wyszukiwania telewizor trafi na zablokowany program, zostanie wyświetlony monit o podanie hasła dostępu do tego programu.
- **L**: SECAM L/L (Francja) (z wyjątkiem modeli obsługujących telewizję cyfrową DVB-T2)
- **BG**: PAL B/G, SECAM B/G (Europa / Europa Wschodnia / Azja / Nowa Zelandia / Bliżni Wschód / Afryka)
- **I**: PAL I (Wielka Brytania / Irlandia / Hongkong / RPA)
- **DK**: PAL D/K, SECAM D/K (Europa Wschodnia / Chiny / Afryka / WNP)
- Aby zapisać kolejny program, powtórz kroki od 6 do 11.

Nadawanie nazw stacjom

Każdemu numerowi programu można także przypisać nazwę stacji składającą się z pięciu znaków.

- 1 Naciśnij przycisk **Home** (Menu główne). Zostanie wyświetlony ekran Menu główne.
- 2 Naciskając przyciski nawigacji, przejdź do menu **USTAWIENIA** i naciśnij przycisk **OK**.
- 3 Naciskając przyciski nawigacji, przejdź do menu **USTAWIENIA** i naciśnij przycisk **OK**.
- 4 Naciskając przyciski nawigacji, przejdź do opcji **Strojenie ręczne** i naciśnij przycisk **OK**.
- 5 Naciskając przyciski nawigacji, przejdź do opcji **TV** lub **TV kablowa**.
- 6 Naciskając przyciski nawigacji, przejdź do opcji **Nazwa** i naciśnij przycisk **OK**.
- 7 Skorzystaj z przycisków nawigacji do przewijania, aby wybrać pozycję, kolejną literę, itd. Można używać liter od A do Z, cyfr od 0 do 9, znaków +/- oraz spacji. Po wybraniu znaku naciśnij przycisk **OK**.
- 8 Naciskając przyciski nawigacji, przejdź do opcji **Zamknij** i naciśnij przycisk **OK**.
- 9 Naciskając przyciski nawigacji, przejdź do opcji **Zachowaj** i naciśnij przycisk **OK**.
- 10 Po zakończeniu naciśnij przycisk **EXIT** (WYJŚCIE).
Po powrocie do poprzedniego menu naciśnij przycisk **BACK** (WSTECZ).

Precyzyjne dostrajanie

(Z wyjątkiem modeli z funkcją telewizji satelitarnej)
Zazwyczaj precyzyjne dostrajanie jest konieczne tylko w warunkach słabego odbioru sygnału.

- 1 Naciśnij przycisk **Home** (Menu główne). Zostanie wyświetlony ekran Menu główne.
- 2 Naciskając przyciski nawigacji, przejdź do menu **USTAWIENIA** i naciśnij przycisk **OK**.
- 3 Naciskając przyciski nawigacji, przejdź do menu **USTAWIENIA** i naciśnij przycisk **OK**.
- 4 Naciskając przyciski nawigacji, przejdź do opcji **Strojenie ręczne** i naciśnij przycisk **OK**.
- 5 Naciskając przyciski nawigacji, przejdź do opcji **TV** lub **TV kablowa**.
- 6 Naciskając przyciski nawigacji, przejdź do opcji **Dostrojenie**.
- 7 Przeprowadź precyzyjne dostrajanie, aby uzyskać najlepszy obraz i dźwięk.
- 8 Naciskając przyciski nawigacji, przejdź do opcji **Zachowaj** i naciśnij przycisk **OK**.
- 9 Po zakończeniu naciśnij przycisk **EXIT** (WYJŚCIE).
Po powrocie do poprzedniego menu naciśnij przycisk **BACK** (WSTECZ).

Edycja listy programów

Jeśli numer programu zostanie pominięty, nie będzie można go wybrać za pomocą przycisku **P** \wedge \vee podczas oglądania telewizji.

Aby wybrać pominięty program, wpisz bezpośrednio jego numer za pomocą przycisków NUMERYCZNYCH lub wybierz go w menu edycji programów. Ta funkcja umożliwi pomijanie programów zapisanych w pamięci odbiornika.

- 1 Naciśnij przycisk **Home** (Menu główne). Zostanie wyświetlony ekran Menu główne.
- 2 Naciskając przyciski nawigacji, przejdź do menu **USTAWIENIA** i naciśnij przycisk **OK**.
- 3 Naciskając przyciski nawigacji, przejdź do menu **USTAWIENIA** i naciśnij przycisk **OK**.
- 4 Naciskając przyciski nawigacji, przejdź do opcji **Edycja programu** i naciśnij przycisk **OK**.
- 5 Edytuj programy za pomocą przycisków opisanych poniżej.

Przycisk	Opis	
^	Podświetlenie typu programu.	
^ v < >	Przewijanie listy programów lub typów programów.	
OK	Edytowanie ustawień programów.	
	Oglądaj	Przejdź do trybu oglądania podświetlonego programu.
	Ustaw jako ulubiony	Zarejestrowanie aktualnego programu na liście ulubionych programów lub usunięcie go z tej listy.
	Pomiń	Wybór numeru programu, który będzie pomijany.
	Dodaj/Usuń (tylko tryb analogowy)	Dodanie lub usunięcie programu. Usunięty program jest wyświetlany na niebiesko.
	Przenieś (tylko tryb analogowy)	Przesunięcie programu.
	Edycja numeru programu (tylko tryb cyfrowy)	Wybór numeru programu.
Zablokuj	Zablokowanie lub odblokowanie programu.	
P \wedge \vee	Przejdź do poprzedniej lub następnej strony.	
Czerwony przycisk	Wybór grupy ulubionych programów.	
Zielony przycisk	Rozpoczęcie automatycznego sortowania. (Tylko tryb analogowy) Rozpoczęcie sortowania programów satelitarnych. (Tylko tryby Cyfrowa TV satelitarna, Radio satelitarne)	

- 6 Po zakończeniu naciśnij przycisk **EXIT** (WYJŚCIE). Po powrocie do poprzedniego menu naciśnij przycisk **BACK** (WSTECZ).

Wybór programu z listy programów

- 1 Naciśnij przycisk **LIST** (LISTA). Zostanie wyświetlona lista programów.

Przycisk	Opis
< >	Wybór listy programów lub listy ostatnich programów.
^ v	Przewijanie listy programów.
OK	Przejdź do trybu oglądania podświetlonego programu.
P \wedge \vee	Przejdź do poprzedniej lub następnej strony.
Czerwony przycisk	Edycja programu.
TV/RAD	Wybór trybu programu.
FAV (ULUBIONE)	Przejdź do listy ulubionych programów.

- 2 Po zakończeniu naciśnij przycisk **EXIT** (WYJŚCIE).
Po powrocie do poprzedniego menu naciśnij przycisk **BACK** (WSTECZ).



UWAGA

- W przypadku wyboru zablokowanego programu zostanie wyświetlony monit o podanie hasła dostępu do tego programu.

Wzmacniacz

(Z wyjątkiem modeli z funkcją telewizji satelitarnej)

Wybierz dla ustawienia Wzmacniacz opcję **Wł.**, jeśli jakość odbieranego sygnału jest niezadowalająca.

Gdy sygnał jest silny, wybierz opcję **Wył.**

- 1 Naciśnij przycisk **Home** (Menu główne). Zostanie wyświetlony ekran Menu główne.
- 2 Naciskając przyciski nawigacji, przejdź do menu **USTAWIENIA** i naciśnij przycisk **OK**.
- 3 Naciskając przyciski nawigacji, przejdź do menu **USTAWIENIA** i naciśnij przycisk **OK**.
- 4 Naciskając przyciski nawigacji, przejdź do opcji **Wzmacniacz** i naciśnij przycisk **OK**.
- 5 Wybierz opcję **Wł.** lub **Wył.**

Korzystanie z listy ulubionych programów

Często oglądane programy można dodać do listy ulubionych programów.

- 1 Wybierz program, aby dodać go do listy ulubionych programów.
- 2 Naciśnij przycisk **FAV**(ULUBIONE).

Przycisk	Opis
< >	Wybranie grupy ulubionych programów.
P ^ v	Przejdźcie do poprzedniej lub następnej strony.
Czerwony przycisk	Przejdźcie do edycji programu .
Zielony przycisk	Zarejestrowanie lub usunięcie aktualnego programu.
TV/RAD	Wybór trybu programu.
FAV (ULUBIONE)	Przejdźcie do listy programów .

- 3 Po zakończeniu naciśnij przycisk **EXIT** (WYJŚCIE).

Informacje o module CI (Common Interface)

Ta funkcja umożliwi oglądanie niektórych usług kodowanych (płatnych). Wyjęcie modułu CI uniemożliwi oglądanie usług płatnych.

Gdy moduł jest włożony do gniazda CI, menu modułu jest dostępne.

Moduł CI i kartę inteligentną można nabyć u lokalnego sprzedawcy. Nie należy zbyt często wkładać modułu CI do telewizora i wyjmować go z niego. Może to spowodować nieprawidłowe działanie urządzeń. Zdarza się, że gdy po włożeniu modułu CI włączy się telewizor, nie słychać dźwięku.

Może to oznaczać brak niezgodność modułu CI i karty inteligentnej.

Dostępność funkcji związanych z modulem CI (Common Interface) jest zależna od obszaru i dostępnych usług.

W przypadku korzystania z modułu CAM (modułu dostępu warunkowego, ang. Conditional Access Module) należy upewnić się, że spełnia on wszystkie wymagania standardów DVB-CI lub CI plus. Niewłaściwe działanie modułu CAM może być przyczyną złej jakości obrazu.

- 1 Naciśnij przycisk **Home** (Menu główne). Zostanie wyświetlony ekran Menu główne.
- 2 Naciskając przyciski nawigacji, przejdź do menu **USTAWIENIA** i naciśnij przycisk **OK**.
- 3 Naciskając przyciski nawigacji, przejdź do menu **USTAWIENIA** i naciśnij przycisk **OK**.
- 4 Naciskając przyciski nawigacji, przejdź do opcji **Informacje CI** i naciśnij przycisk **OK**.
- 5 Wybierz jedną z pozycji, takich jak informacje o module, informacje o karcie inteligentnej, język, pobieranie oprogramowania itp., a następnie naciśnij przycisk **OK**.
- 6 Po zakończeniu naciśnij przycisk **EXIT** (WYJŚCIE).



UWAGA

- To menu ekranowe stanowi jedynie przykład. Opcje menu i format ekranu mogą być różne w przypadku różnych operatorów świadczących płatne usługi cyfrowe.
- Użytkownik może się zwrócić do operatora z prośbą o zmianę usługi i menu ekranowego dotyczącego modułu CI (Common Interface).

Korzystanie z dodatkowych opcji

Dostosowywanie proporcji ekranu

Aby dostosować rozmiar obrazu, podczas oglądania telewizji naciśnij przycisk **RATIO** (PROPORCJE).

! UWAGA

- W celu zmiany rozmiaru obrazu można również nacisnąć przycisk **Q. MENU** (SZYBKIE MENU) albo w menu **OBRAZ** przejść do opcji **Proporcje ekranu**.
- Proporcje powiększenia można zmieniać przy pomocy przycisków nawigacji.
- W trybie Component są dostępne tylko opcje **4:3**, **16:9** (panoramiczny), **14:9**, **Zbliżenie kinowe**.
- W trybie HDMI są dostępne tylko opcje **4:3**, **Rozmiar oryg.**, **16:9** (panoramiczny), **14:9**, **Zbliżenie kinowe**.
- W trybach RGB-PC i HDMI-PC są dostępne tylko opcje **4:3** i **16:9** (panoramiczny).
- W trybach DTV/HDMI/Component (ponad 720p) dostępna jest funkcja **1:1 Piksel**.
- W trybie telewizji analogowej/cyfrowej/AV/Scart dostępny jest współczynnik proporcji **Pełna szerokość**.

- **16:9**: obraz jest dopasowywany do szerokości ekranu.



- **1:1 Piksel**: obraz jest wyświetlany w oryginalnym rozmiarze bez przycinania krawędzi obrazu.



! UWAGA

- W przypadku wybrania opcji **1:1 Piksel** na krawędziach obrazu mogą pojawiać się szumy.

- **Rozmiar oryg.:** gdy telewizor odbierze sygnał obrazu panoramicznego, automatycznie przełączy się na format odbieranego obrazu.



- **Pełna szerokość:** kiedy odbiornik odbierze sygnał obrazu panoramicznego, użytkownik będzie miał możliwość dostosowania obrazu w poziomie lub w pionie, w proporcjach liniowych, tak aby całkowicie wypełnił ekran.

W przypadku sygnału DTV filmy w proporcjach 4:3 i 14:9 są wyświetlane na całym ekranie bez żadnych zniekształceń.



- **4:3**: dopasowanie obrazu do standardowych proporcji 4:3.



- **14:9:** ta opcja umożliwia wyświetlanie obrazu w formacie 14:9 lub oglądanie zwykłego programu telewizyjnego w trybie 14:9. Obraz w formacie 14:9 jest wyświetlany w podobny sposób co obraz 4:3, ale z lekkim rozciągnięciem w górę i w dół.



- **Zbliżenie kinowe:** umożliwia powiększenie obrazu z zachowaniem odpowiednich proporcji.
- Aby zmienić współczynnik zbliżenia kinowego, za pomocą przycisków < > wybierz wartość z przedziału od 1 do 16.
- Aby przesunąć obszar zbliżenia w górę lub w dół, użyj przycisków ^ v.

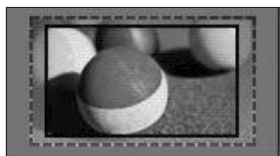

UWAGA

- Zbliżenie lub oddalenie obrazu może powodować jego zniekształcenie.

Zmiana trybu AV

Każdy tryb AV (audio-video) ma ustawienia obrazu i dźwięku dostosowane w inny sposób.

Aby wybrać odpowiedni tryb, naciskaj przycisk **AV MODE** (TRYB AV).

Tryb	Opis
Wyt.	Powrót do zapisanych wcześniej nie-standardowych ustawień.
Kino	Zastosowanie ustawień obrazu i dźwięku zoptymalizowanych pod kątem filmów.
Gra	Zastosowanie ustawień obrazu i dźwięku zoptymalizowanych pod kątem szybkich gier. Podczas grania w gry wideo na konsoli PlayStation lub Xbox zaleca się korzystanie z trybu Gra . W trybie Gra funkcje dotyczące jakości obrazu będą optymalizowane pod kątem gier.

Korzystanie z listy wejść

Wybieranie źródła sygnału wejściowego

- 1 Naciśnij przycisk **INPUT** (WEJŚCIE). Zostanie wyświetlona lista źródeł sygnału wejściowego.
 - Podłączone urządzenia będą widoczne jako źródła sygnału.

! UWAGA

- Aby wyświetlić listę źródeł sygnału wejściowego, można także wybrać opcję **WEJŚCIE** na ekranie Menu główne.

- 2 Naciskając przyciski nawigacji, przejdź do wybranego źródła sygnału i naciśnij przycisk **OK**.

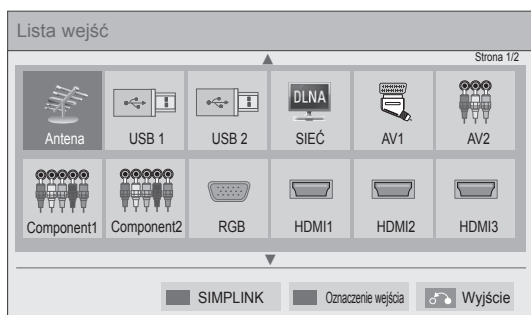

Źródło sygnału wejściowego	Opis
Antena, Kablowa lub Satelita	Odbiór telewizji odbieranej za pomocą anteny, telewizji kablowej lub cyfrowej telewizji kablowej.
USB	Odtwarzanie plików multimedialnych zapisanych w pamięci USB.
SIEĆ	Odtwarzanie plików multimedialnych z sieci domowej.
AV	Odtwarzanie filmów przy użyciu magnetowidu lub innych urządzeń zewnętrznych.
Component	Odtwarzanie filmów przy użyciu odtwarzacza DVD, innych urządzeń zewnętrznych lub cyfrowego dekodera STB.
RGB	Używanie telewizora jako monitora komputera.
HDMI	Odtwarzanie filmów przy użyciu zestawów kina domowego lub innych urządzeń obsługujących standard HD.

Odlączone źródła sygnału wejściowego będą wyświetlane w kolorze szarym.

- Aby dodać oznaczenie wejścia, naciśnij zielony przycisk. Ułatwi to identyfikację urządzeń podłączonych jako źródła sygnału.
- Po podłączeniu nowego urządzenia zewnętrznego do telewizora zostanie wyświetlone wyskakujące okienko. Wybierz opcję **Tak**, aby wybrać źródło sygnału wejściowego.
- Aby uzyskać dostęp do menu SIMPLINK, naciśnij czerwony przycisk. Jeśli zostanie wybrana opcja „**SIMPLINK i Wi.**”, wyskakujące okienko dotyczące sygnału wejściowego HDMI nie zostanie wyświetlone.

Dodawanie oznaczenia wejścia

Po dodaniu oznaczenia źródła sygnału wejściowego będzie można łatwo stwierdzić, jakie urządzenie jest podłączone do danego wejścia.



- 1 Naciśnij przycisk **INPUT** (WEJŚCIE). Zostanie wyświetlona lista źródeł sygnału wejściowego.
- 2 Naciśnij zielony przycisk.
- 3 Naciskając przyciski nawigacji, przejdź do wybranego źródła sygnału wejściowego.
- 4 Naciskając przyciski nawigacji, przejdź do jednego z oznaczeń wejść.
- 5 Po zakończeniu naciśnij przycisk **EXIT** (WYJŚCIE).

Po powrocie do poprzedniego menu naciśnij przycisk **BACK** (WSTECZ).

Korzystanie z szybkiego menu

To menu umożliwia dostosowanie najczęściej używanych menu.

- 1 Naciśnij przycisk **Q. MENU** (SZYBKIE MENU). Zostanie wyświetlony ekran z szybkimi menu.
- 2 Naciskając przyciski nawigacji, przechodź między poniższymi menu. Aby wybrać konkretne menu, naciśnij przycisk **OK**.

Menu	Opis
Proporcje ekranu	Umożliwia zmianę rozmiaru obrazu (16:9, 1:1 Piksel, Rozmiar oryg., Pełna szerokość, 4:3, 14:9, Zbliżenie kinowe).
Tryb obrazu	Umożliwia zmianę trybu wyświetlania obrazu (Inteligentny sensor, Żywy, Standardowy, Kino, Gra, Ekspert1, Ekspert2).
Tryb dźwięku	Umożliwia zmianę trybu dźwięku (Standardowy, Muzyka, Kino, Sport, Gra).
Drzemka	Pozwala określić czas, po którym telewizor zostanie automatycznie wyłączony.
Język napisów	Wyświetla napisy w trybie cyfrowym zgodnie z preferencjami.
Audio lub Język audio	Umożliwia zmianę wyjściowego dźwięku.
Opis dźwiękiem	Włączanie i wyłączanie funkcji opisu dźwiękiem.
Oszczędzanie energii	Zmniejsza zużycie energii przez odpowiednie dostosowanie jasności ekranu. (Auto, Wył., Minimalne, Średnie, Maksymalne, Wyłącz ekran)
Tryb AV	Umożliwia wybór odpowiednio zoptymalizowanych ustawień obrazu i dźwięku (Wył., Kino lub Gra).
Pomiń Wył./Wi.	Służy do włączania/wyłączania funkcji pomijania.
MULTIFEED (Tylko modele z funkcją telewizji satelitarnej)	Umożliwia wybór obrazu wideo z listy usługi Multifeed.
Nośnik USB	Odłączanie urządzenia USB. Menu jest wyświetlane tylko, gdy urządzenie USB jest podłączone.

! UWAGA

- Dostępne menu i opcje mogą być różne w zależności od używanego źródła sygnału wejściowego.

- 3 Naciskając przyciski nawigacji, przejdź do odpowiedniej opcji.
- 4 Po zakończeniu naciśnij przycisk **Q. MENU** (SZYBKIE MENU).

FUNKCJE ROZRYWKI

Połączenie sieciowe

Podłączanie do sieci przewodowej

Podłącz telewizor do sieci lokalnej (LAN) za pomocą portu LAN, tak jak pokazano na ilustracji poniżej, i skonfiguruj ustawienia sieci.

Jeśli dostępna jest sieć przewodowa i bezprzewodowa, zalecaną metodą połączenia jest sieć przewodowa.

Po dokonaniu fizycznego podłączenia pewna (nie wielka) liczba sieci domowych może wymagać korekty ustawień sieciowych w odbiorniku telewizyjnym. W przypadku większości sieci domowych telewizor nawiąże połączenie automatycznie, bez konieczności ręcznego korygowania ustawień.

Aby uzyskać szczegółowe informacje, skontaktuj się z operatorem internetowym lub zapoznaj się z instrukcją obsługi routera.

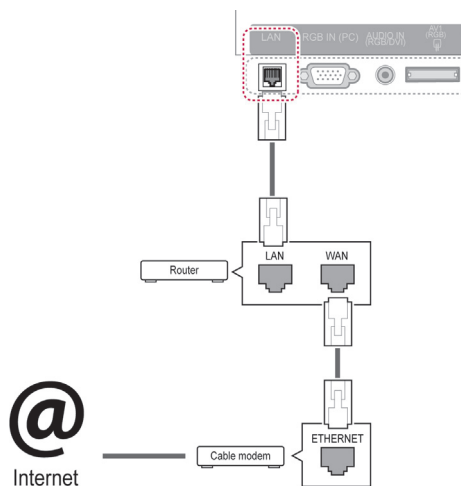

PRZESTROGA

- Nie podłączaj do portu LAN kabla telefonicznego.
- Z uwagi na różnorodność dostępnych metod połączeń należy postępować zgodnie z zaleceniami określonymi przez usługodawcę internetowego lub telekomunikacyjnego.
- Po podłączeniu portu LAN można będzie korzystać z menu Premium lub LG Apps.

Konfiguracja ustawień sieci (jeśli telewizor już automatycznie połączył się z siecią, ponowne uruchomienie instalatora niczemu nie zaszkodzi):

- 1 Naciśnij przycisk **Home** (Menu główne). Zostanie wyświetlony ekran Menu główne.
- 2 Naciskając przyciski nawigacji, przejdź do menu **USTAWIENIA** i naciśnij przycisk **OK**.
- 3 Naciskając przyciski nawigacji, przejdź do menu **SIEĆ** i naciśnij przycisk **OK**.
- 4 Naciskając przyciski nawigacji, przejdź do opcji **Ustawienia sieci** i naciśnij przycisk **OK**.
- 5 Jeśli telewizor jest podłączony jednocześnie do sieci przewodowej i bezprzewodowej, za pomocą przycisków nawigacji przejdź do opcji **Przewodowa** i naciśnij przycisk **OK**.
- 6 Jeśli ustawienia sieci są już skonfigurowane, wybierz opcję **Resetowanie**. Bieżące ustawienia sieci zostaną zastąpione nowymi ustawieniami połączenia.
- 7 Wybierz opcję **Automatyczne ustawianie IP** lub **Ręczne ustawianie IP**.
 - W przypadku wybrania opcji **Ręczne ustawianie IP** użyj przycisków nawigacji i numerycznych. Adres IP będzie musiał zostać wprowadzony ręcznie.
 - **Automatyczne ustawianie IP**: wybierz tę opcję, jeśli w przewodowej sieci lokalnej działa serwer (router) DHCP. Telewizorowi zostanie automatycznie przydzielony adres IP. Jeśli korzystasz z routera lub modemu szerokopasmowego z funkcją serwera DHCP (Dynamic Host Configuration Protocol), adres IP zostanie określony automatycznie.
 - **Ręczne ustawianie IP**: wybierz tę opcję, jeśli w sieci nie ma serwera DHCP lub jeśli chcesz ręcznie skonfigurować adres IP.
- 8 Po zakończeniu naciśnij przycisk **EXIT** (Wyjście).

! UWAGA

- Jeśli chcesz korzystać z Internetu bezpośrednio w telewizorze, doprowadzone do niego szerokopasmowe połączenie internetowe powinno być zawsze włączone.
- Jeśli nie możesz uzyskać dostępu do Internetu, sprawdź stan połączenia z siecią za pomocą komputera podłączonego do sieci.
- Przed zmianą ustawień w menu **Ustawienia sieci** sprawdź przewód sieci LAN i upewnij się, że router jest włączony.
- Jeśli ustawienia sieci nie zostaną skonfigurowane, sieć może działać nieprawidłowo.

Podłączanie do sieci bezprzewodowej

Bezprzewodowa karta sieciowa LAN/DLNA firmy LG (dostępne osobno) umożliwia podłączenie telewizora do bezprzewodowej sieci lokalnej. Konfiguracja sieci i sposób podłączenia mogą się różnić w zależności od użytego sprzętu i środowiska sieciowego. Szczegółowa procedura podłączenia i ustawienia sieciowe są zawarte w instrukcjach konfiguracyjnych dostarczonych wraz z punktem dostępu lub routerem bezprzewodowym. Przed podłączeniem telewizora do sieci wymagane jest skonfigurowanie punktu dostępu lub routera bezprzewodowego. Najprostszym sposobem jest skorzystanie z przycisku WPS (trzeci sposób w tej części).

(Tylko modele 47/55LW95**, 47/55LW98** : Wbudowany moduł Wi-Fi, - brak potrzeby posiadania i konfiguracji zewnętrznej bezprzewodowej karty sieciowej / DLNA)

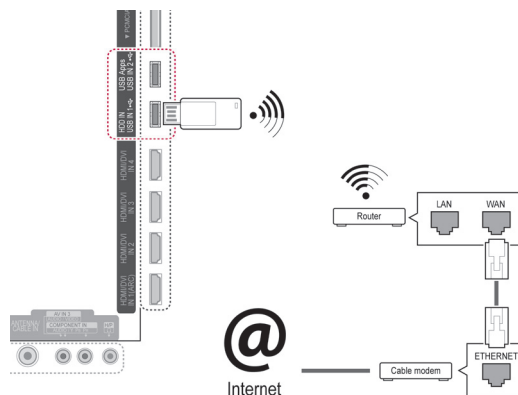
**! UWAGA**

- Aby uzyskać najlepszą jakość odtwarzania zdjęć, muzyki i filmów zapisanych na komputerze podłączonym za pomocą routera, zaleca się korzystanie z połączenia przewodowego.
- W przypadku korzystania z portu sieci bezprzewodowej routera mogą występować ograniczenia w działaniu niektórych funkcji.
- Nie zaleca się umieszczania punktu dostępu w odległości mniejszej niż 1 m od telewizora. Jeśli punkt dostępu będzie znajdował się w odległości mniejszej niż 1 m, pilot Magic Motion może nie działać prawidłowo z powodu występowania zakłóceń częstotliwości radiowej.

Konfiguracja ustawień sieci:

- 1 Naciśnij przycisk **Home** (Menu główne). Zostanie wyświetlony ekran Menu główne.
- 2 Naciskając przyciski nawigacji, przejdź do menu **USTAWIENIA** i naciśnij przycisk **OK**.
- 3 Naciskając przyciski nawigacji, przejdź do menu **SIEĆ** i naciśnij przycisk **OK**.
- 4 Naciskając przyciski nawigacji, przejdź do opcji **Ustawienia sieci** i naciśnij przycisk **OK**.
- 5 Naciskając przyciski nawigacji, przejdź do opcji **Bezprzewodowa** i naciśnij przycisk **OK**.
- 6 Jeśli ustawienia sieci zostały już skonfigurowane, wybierz opcję **Resetowanie** i naciśnij przycisk **OK**.

Bieżące ustawienia sieciowe zostaną zastąpione nowymi ustawieniami połączenia.

- 7 Naciskając przyciski nawigacji, przejdź do opcji **Ustawienie z listy punktów dostępu** i naciśnij przycisk **OK**.

- Zostanie przeprowadzone skanowanie sieci w poszukiwaniu wszystkich dostępnych punktów dostępu i routerów bezprzewodowych znajdujących się w zasięgu, po czym zostaną one wyświetlone na liście.

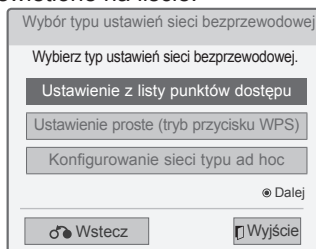

- 8 Naciskając przyciski nawigacji, wybierz na liście punkt dostępu lub router bezprzewodowy. Jeśli punkt dostępu jest chroniony, zostanie wyświetlony monit o podanie klucza. Naciśnij przycisk **OK**.

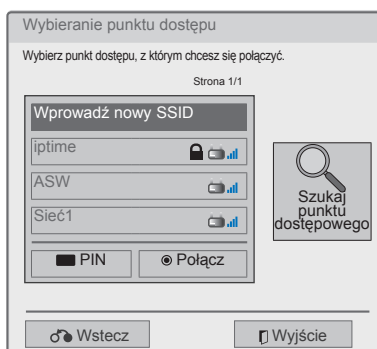

- 9 Naciskając przyciski numeryczne, wprowadź klucz zabezpieczający punktu dostępu i naciśnij przycisk **OK**.

Gdy kod zabezpieczający został już ustawiony

PIN (ang. Personal Identification Number —

osobisty numer identyfikacyjny)

Jeśli router jest skonfigurowany w ten sposób, że konieczne jest wprowadzenie kodu PIN, skorzystaj z poniższych instrukcji.

- 1 Powtórz kroki 1–7 opisane w sekcji „Podłączenie do sieci bezprzewodowej”.
- 2 Naciśnij czerwony przycisk, aby połączyć się z punktem dostępu w trybie kodu **PIN**.
- 3 Na ekranie telewizora zostanie wyświetlony identyfikator sieci i klucz zabezpieczający. Wprowadź kod PIN na swoim urządzeniu. Kod PIN to unikalna, 8-cyfrowa liczba przypisana do modułu sterującego.
- 4 Aby wybrać opcję **Połącz**, naciśnij przycisk **OK**.

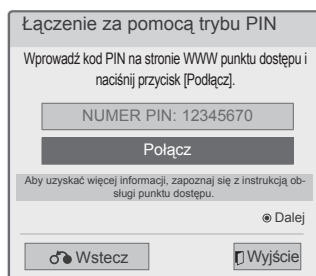

- 5 Powtórz kroki 6–7 opisane w sekcji „Podłączenie do sieci przewodowej”.

Połączenie WPS (Wi-Fi Protected Setup)

Jeśli router lub punkt dostępu jest wyposażony w przycisk WPS, jest to najprostsza metoda nawiązywania połączenia. Wystarczy nacisnąć ten przycisk na routerze, a następnie w ciągu 120 sekund wybrać na ekranie telewizora opcję WPS.

- 1 Powtórz kroki 1–7 opisane w sekcji „Podłączenie do sieci bezprzewodowej”.
- 2 Naciskając przyciski nawigacji, wybierz opcję **Ustawienie proste (tryb przycisku WPS)**.
- 3 Naciśnij przycisk **WPS** na routerze.
- 4 Wybierz na ekranie telewizora opcję **Połącz**.
- 5 Powtórz kroki 6–7 opisane w sekcji „Podłączenie do sieci przewodowej”.

Tryb ad-hoc

Tryb Ad-hoc umożliwia bezprzewodowe połączenie telewizora z komputerem bez używania routera ani punktu dostępu.

- 1 Powtórz kroki 1–5 opisane w sekcji „Podłączenie do sieci bezprzewodowej”.
- 2 Naciskając przyciski nawigacji, wybierz opcję **Konfigurowanie sieci typu ad-hoc** i naciśnij przycisk **OK**.
- 3 Naciskając przyciski nawigacji, wybierz opcję **OK** i naciśnij przycisk **OK**.
- 4 Naciskając przycisk **OK**, wybierz opcję **Połącz**, aby połączyć się z siecią ad-hoc.
 - Na ekranie telewizora zostanie wyświetlony identyfikator sieci i klucz zabezpieczający.
 - Wprowadź identyfikator sieci i klucz zabezpieczający urządzenia.
 - W razie potrzeby możesz zmienić to ustawienie za pomocą czerwonego przycisku.

! UWAGA

Podczas wyszukiwania sieci bezprzewodowych na komputerze należy pamiętać, że telewizor ma nazwę LGTV10.

- Na liście zaznacz pozycję LGTV10 (tzn. nazwę odpowiadającą identyfikatorowi sieci wyświetlanemu na ekranie telewizora).

- 5 Naciskając przyciski nawigacji, wprowadź adres IP i naciśnij przycisk **OK**.

Opcja	Opis
Ustawienia komputera	<ul style="list-style-type: none"> • Ustawienia protokołu internetowego (TCP/IP) używanego na komputerze należy wprowadzić ręcznie. Adres IP, maskę podsieci i domyślną bramę sieciową można ustawić według własnego uznania. <ul style="list-style-type: none"> » Przykład — adres IP: 192.168.0.1 / maska podsieci: 255.255.255.0 / brama domyślna: 192.168.0.10.
Ustawienia telewizora	<ul style="list-style-type: none"> • Sprawdź adres IP i adres bramy komputera. W polu adresu IP wpisz adres bramy sieciowej komputera, w polu bramy sieciowej — adres IP komputera i wybierz opcję OK. <ul style="list-style-type: none"> » Przykład — adres IP: 192.168.0.10 / maska podsieci: 255.255.255.0 / brama domyślna: 192.168.0.1.

- 6 Po zakończeniu konfigurowania sieci naciskaj przyciski nawigacji, aby wybrać opcję **Zamknij**.
- 7 Naciśnij przycisk **OK**.

Porady dotyczące konfiguracji sieci

- Do podłączenia telewizora do sieci LAN należy użyć przewodu sieciowego kategorii 5 (lub wyższej) zakończonego złączem RJ45.
- Wiele problemów związanych z połączeniem sieciowym występujących na etapie jego konfiguracji można rozwiązać przez zresetowanie routera lub modemu. Po podłączeniu odtwarzacza do sieci domowej szybko wyłącz zasilanie i/lub odłącz przewód zasilający routera lub modemu. Następnie ponownie włącz urządzenie i/lub podłącz przewód zasilający.
- W zależności od operatora internetowego liczba urządzeń korzystających z usługi dostępu do Internetu może być ograniczona przez odpowiednie postanowienia umowy. Aby uzyskać szczegółowe informacje, skontaktuj się ze swoim operatorem.
- Firma LG nie ponosi odpowiedzialności za nieprawidłowe działanie telewizora i/lub połączenia internetowego spowodowane przez błędy lub awarie związane z szerokopasmowym połączeniem internetowym bądź innymi podłączonymi urządzeniami.
- Firma LG nie ponosi odpowiedzialności za problemy dotyczące połączenia internetowego.
- Niektóre treści dostępne za pomocą połączenia internetowego mogą nie być zgodne z oprogramowaniem telewizora. W przypadku pytań dotyczących takich treści należy skontaktować się z ich producentem.
- Jeśli szybkość połączenia sieciowego nie spełnia wymagań związanych z przeglądaniem materiałami, uzyskane wyniki mogą nie spełniać oczekiwań.
- Niektóre funkcje połączenia internetowego mogą być niedostępne z uwagi na pewne ograniczenia ustanowione przez operatora internetowego.
- Odpowiedzialność za terminowe regulowanie wszystkich opłat naliczanych przez operatora internetowego, w tym opłat za połączenie, ponosi użytkownik.
- Do połączenia przewodowego z tym telewizorem jest wymagany port LAN 10 Base-T lub 100 Base-TX. Jeśli usługa dostępu do Internetu nie umożliwi korzystania z takiego połączenia, podłączenie telewizora będzie niemożliwe.
- Do korzystania z usługi DSL wymagany jest modem DSL, natomiast w przypadku usługi kablowej — modem kablowy. W zależności od metody dostępu oraz umowy abonenckiej z operatorem internetowym funkcja łączności internetowej w tym telewizorze może być niedostępna lub może podlegać ograniczeniom związanym z dopuszczalną liczbą jednocześnie podłączonych urządzeń. (Jeśli umowa abonamentowa zawarta z operatorem internetowym ogranicza ilość podłączonych urządzeń do jednego urządzenia, podłączenie odbiornika TV do sieci może być niemożliwe w sytuacji, gdy do sieci jest już podłączony komputer).
- Korzystanie z routera może być zabronione lub może podlegać ograniczeniom określonym w regulaminie usługi oferowanej przez operatora internetowego. Aby uzyskać szczegółowe informacje na ten temat, skontaktuj się bezpośrednio ze swoim operatorem internetowym.
- Ta sieć bezprzewodowa wykorzystuje fale radioowe o częstotliwości 2,4 GHz używane również przez inne urządzenia domowe, takie jak telefony bezprzewodowe, urządzenia Bluetooth® czy kuchenki mikrofalowe. Te urządzenia mogą powodować zakłócenia w sieci. Działanie sieci może być też zakłócone przez urządzenia pracujące na częstotliwościach 5 GHz. Dotyczy to np. bezprzewodowych kontrolerów mediów, telefonów bezprzewodowych i innych urządzeń korzystających z sieci Wi-Fi.
- Szybkość łączności bezprzewodowej może ulec pogorszeniu na skutek warunków panujących w otoczeniu.
- Należy wyłączać wszystkie nieużywane urządzenia sieciowe podłączone do sieci domowej. Niektóre z tych urządzeń mogą generować ruch w sieci.
- W pewnych przypadkach umieszczenie punktu dostępu bądź routera bezprzewodowego w większej odległości od podłogi może poprawić odbiór sygnału.
- Jakość odbioru w sieci bezprzewodowej jest uzależniona od wielu czynników, takich jak rodzaj punktu dostępu, odległość między nim i telewizorem oraz lokalizacja odbiornika.
- Aby połączyć się z punktem dostępu bezprzewodowego, potrzebny jest punkt obsługujący łączność bezprzewodową i funkcja ta musi być w nim włączona. Informacje o dostępności funkcji łączności bezprzewodowej można uzyskać u dostawcy punktu dostępowego.
- Zaleca się sprawdzenie ustawień zabezpieczeń identyfikatora SSID punktu dostępu używanego w łączności bezprzewodowej. W razie potrzeby można zapytać o nie dostawcę punktu dostępowego.
- Nieprawidłowe ustawienia urządzeń sieciowych (routera przewodowego lub bezprzewodowego, koncentratora itp.) mogą powodować spowolnione lub niewłaściwe działanie telewizora. Urządzenia należy podłączyć zgodnie z instrukcją obsługi, a następnie należy skonfigurować sieć.
- Jeśli punkt dostępu ma włączoną komunikację w standardzie 802.11n (z wyjątkiem Rosji), a stosowanym mechanizmem szyfrowania jest WEP (64/128-bitowe) lub WPA (TKIP/AES), nawiązanie połączenia może nie być możliwe. Poszczególni producenci urządzeń punktów dostępu mogą stosować różne metody łączności.

Status sieci

- 1 Naciśnij przycisk **Home** (Menu główne). Zostanie wyświetlony ekran Menu główne.
- 2 Naciskając przyciski nawigacji, przejdź do menu **USTAWIENIA** i naciśnij przycisk **OK**.
- 3 Naciskając przyciski nawigacji, przejdź do menu **SIEĆ** i naciśnij przycisk **OK**.
- 4 Naciskając przyciski nawigacji, przejdź do opcji **Status sieci**.
- 5 Naciśnij przycisk **OK**, aby sprawdzić status sieci.

Opcja	Opis
Ustawienia	Powrót do menu ustawień sieci lub typu ustawienia sieci bezprzewodowej.
Test	Testowanie aktualnych ustawień sieci po ich skonfigurowaniu.
Zamknij	Powrót do poprzedniego menu.

Funkcje konta Premium

Technologia Premium firmy LG umożliwia dostęp do różnorodnych usług i treści online bezpośrednio w telewizorze. Telewizor oferuje bezpośrednie odbieranie strumieniowe filmów, informacji o pogodzie, obrazów wideo oraz albumów ze zdjęciami przez konto Premium i połączenie z Internetem. Posługując się jedynie pilotem telewizora, bez konieczności korzystania z komputera, możesz cieszyć się treściami rozrywkowymi, najnowszymi wiadomościami i informacjami o pogodzie, a także korzystać z zarządzania zdjęciami i wielu innych funkcji.

- 1 Naciśnij przycisk **Premium**. Zostaną wyświetlone opcje Premium.
- 2 Naciskając przyciski nawigacji, przejdź do wybranej treści i naciśnij przycisk **OK**.



Opcja	Opis
1	Przejdźcie do ekranu ustawień informacji o pogodzie.
2	Zalogowanie w serwisie Premium.
3	Przejdźcie do poprzedniego ekranu menu.
4	Powrót do oglądania telewizji.
5	Wybór usługi internetowej. <ul style="list-style-type: none"> • Jeśli dana usługa wymaga zalogowania, najpierw należy zarejestrować się w tej usłudze za pomocą komputera, a następnie zalogować się w niej z poziomu telewizora.
6	Pasek uruchamiania

- 3 Korzystaj z funkcji Premium.

Uwaga

- Te usługi są udostępniane przez zewnętrznych usługodawców.
- Aby uzyskać szczegółowe informacje dotyczące oferowanych przez nich usług, odwiedź stronę internetową odpowiedniego usługodawcy.
- Zawartość menu Premium może różnić się w zależności od kraju.
- Dostępne treści mogą być uaktualniane automatycznie w zależności od usługodawcy, tak więc układ graficzny treści i sposób obsługi mogą ulec zmianie bez wcześniejszego powiadomienia. Więcej informacji można znaleźć w menu pomocy na ekranie.
- Wyłączną odpowiedzialność za wszystkie informacje, dane, dokumenty, komunikaty, pliki do pobrania, pliki, teksty, obrazy, zdjęcia, grafiki, filmy, webcasty, publikacje, narzędzia, zasoby, oprogramowanie, kody, programy, aplety, widżety, aplikacje, produkty i inne treści („treści”) oraz wszystkie usługi i oferty („usługi”) dostarczane lub udostępniane przez lub za pośrednictwem strony trzeciej („usługodawcy”) ponosi usługodawca, od którego one pochodzą.
- Dostępność i dostęp do treści i usług dostarczanych przez usługodawcę przez urządzenie firmy LGE mogą podlegać zmianom w dowolnym momencie, bez wcześniejszego powiadomienia, w tym między innymi mogą ulec zawieszeniu, usunięciu lub ustaniu w odniesieniu do całości lub jakiegokolwiek części treści lub usług.
- W przypadku pytań i problemów dotyczących udostępnianych treści lub usług najbardziej aktualne informacje można znaleźć w witrynie internetowej usługodawcy. Firma LGE nie odpowiada za jakość obsługi klienta w zakresie dotyczącym treści i usług i nie może zostać pociągnięta do odpowiedzialności w tym zakresie. Pytania i wnioski dotyczące treści i usług należy kierować bezpośrednio do odpowiednich usługodawców udostępniających treści i usługi.
- Informujemy, że firma LGE nie ponosi odpowiedzialności za żadne treści lub usługi dostarczane przez usługodawców ani za jakiegokolwiek zmiany, usunięcia lub ustanie udostępniania tychże treści lub usług, a także nie zapewnia ani nie gwarantuje dostępności lub dostępu do nich.
- Niektórzy usługodawcy mogą udostępniać treści nieodpowiednie dla osób nieletnich. W takich przypadkach niezbędny jest nadzór rodzicielski.
- Dostęp do usługi może ulegać zakłóceniom, jeśli połączenie internetowe jest niestabilne. W przypadku wystąpienia tego problemu należy sprawdzić status połączenia.
- Lista filmów wyszukanych za pośrednictwem telewizora może różnić się od listy filmów wyszukanych za pomocą komputera w przeglądarce internetowej.

- W zależności od szybkości łącza szerokopasmowego odtwarzanie filmów może ulegać wstrzymaniu lub zatrzymaniu, może też występować buforowanie.
- W przypadku usług wymagających zalogowania należy najpierw za pomocą komputera zarejestrować się w usłudze na stronie internetowej, a następnie zalogować się za pośrednictwem telewizora, co pozwoli uzyskać dostęp do wielu dodatkowych funkcji.

Informacja prawna

WAŻNA INFORMACJA DOTYCZĄCA USŁUGI SIECIOWEJ

Wszystkie treści i usługi dostępne za pomocą tego urządzenia są własnością innych podmiotów i są chronione prawami autorskimi, patentami, znakami handlowymi i/lub innymi prawami własności intelektualnej. Tego typu treści i usługi są udostępniane jedynie do użytku prywatnego. Nie wolno z nich korzystać w sposób, który nie został zaakceptowany przez właściciela treści lub usługodawcę. Oznacza to, że Użytkownik nie może między innymi kopiować, przysyłać, publikować, transmitować, tłumaczyć, modyfikować, tworzyć dzieł pochodnych ani w żaden sposób i na jakimkolwiek nośniku rozprowadzać lub sprzedawać treści ani usług udostępnianych za pomocą tego urządzenia, chyba że odpowiedni prawny właściciel treści lub dostawca usług udzielił na to wyrażonej zgody.

UŻYTKOWNIK PRZYJMUJE DO WIADOMOŚCI I AKCEPTUJE FAKT, ŻE TO URZĄDZENIE ORAZ WSZYSTKIE MATERIAŁY ORAZ USŁUGI STRON TRZECICH SĄ DOSTARCZANE W STANIE, W JAKIM SIĘ ZNAJDUJĄ, BEZ JAKICHKOLWIEK GWARANCJI WYRAŻNYCH BĄDŹ DOROZUMIANYCH. FIRMA LG ELECTRONICS NIE UDZIELA ŻADNYCH GWARANCJI — WYRAŻNYCH ANI DOROZUMIANYCH — DOTYCZĄCYCH TREŚCI I USŁUG, W TYM MIĘDZY INNYMI GWARANCJI CO DO WARTOŚCI HANDLOWEJ, SATYSFAKCJONUJĄCEJ JAKOŚCI, PRZYDATNOŚCI DO OKREŚLONEGO CELU CZY NIENARUSZANIA PRAW STRON TRZECICH. FIRMA LG NIE GWARANTUJE DOKŁADNOŚCI, WAŻNOŚCI, TERMINOWOŚCI, LEGALNOŚCI ANI KOMPLETNOŚCI ŻADNYCH TREŚCI ANI USŁUG UDOSTĘPNIANYCH ZA POŚREDNICTWEM TEGO URZĄDZENIA I NIE GWARANTUJE, ŻE URZĄDZENIE BĄDŹ USŁUGI BĘDĄ SPEŁNIAĆ WYMAGANIA UŻYTKOWNIKA ANI ŻE DZIAŁANIE URZĄDZENIA LUB KORZYSTANIE Z USŁUG BĘDZIE OD-

BYWAĆ SIĘ BEZ ZAKŁÓCEŃ I BŁĘDÓW. FIRMA LG NIE BĘDZIE W ŻADNYM PRZYPADKU, W TYM W PRZYPADKU ZANIEDBANIA, POCIĄGNIĘTA DO ODPOWIEDZIALNOŚCI — ANI Z TYTUŁU UMOWY, ANI NA PODSTAWIE PRAWA DELIKTOWEGO — ZA JAKIEKOLWIEK SZKODY BEZPOŚREDNIE, POŚREDNIE, PRZYPADKOWE, SPECJALNE CZY NASTĘPCZE ANI ZA JAKIEKOLWIEK INNE SZKODY ZWIĄZANE Z KORZYSTANIEM PRZEZ UŻYTKOWNIKA LUB JAKĄKOLWIEK STRONĘ TRZECIĄ Z TREŚCI LUB USŁUG, LUB INFORMACJI W NICH ZAWARTYCH, NAWET W PRZYPADKU POINFORMOWANIA FIRMY O MOŻLIWOŚCI WYSTĄPIENIA TAKICH SZKÓD.

Usługi stron trzecich mogą zostać zmienione, zawieszane, usunięte, zakończone lub przerwane, a dostęp do nich może zostać wyłączony w dowolnym momencie i bez powiadomienia. Firma LG nie deklaruje ani nie gwarantuje, że jakkolwiek treść lub usługa będzie dostępna przez jakkolwiek czas. Treści i usługi są przesyłane przez strony trzecie za pośrednictwem sieci i urządzeń transmisyjnych, nad którymi firma LG nie sprawuje żadnej kontroli. Firma LG może wprowadzić — w dowolnym przypadku i bez powiadomienia — ograniczenia w zakresie korzystania z niektórych usług lub treści lub dostępu do nich, co nie będzie stanowić podstawy do pociągnięcia jej do odpowiedzialności. Firma LG nie przyjmuje żadnej odpowiedzialności za jakiegokolwiek zmiany, zakłócenia, wyłączenie, usunięcie lub zawieszenie dostępu do treści lub usług udostępnianych za pomocą tego urządzenia.

Firma LG nie jest odpowiedzialna i nie może zostać pociągnięta do odpowiedzialności za jakość obsługi klienta w zakresie dotyczącym treści i usług. Pytania i wnioski dotyczące treści i usług należy kierować bezpośrednio do odpowiednich usługodawców udostępniających określone treści i usługi.

Funkcja LG Apps

Dodatkowe aplikacje można pobrać z witryny internetowej LG App Store.

W zależności od kraju lub ustawień te funkcje mogą być niedostępne przez pewien okres czasu. W takich przypadkach przyciski mogą być nieaktywne.

Staną się one aktywne, gdy usługi będą dostępne. Nowe funkcje mogą być dodawane do tego telewizora w przyszłości.



Rejestracja funkcji LG Apps

- 1 Naciśnij przycisk **Home** (Menu główne). Zostanie wyświetlony ekran Menu główne.
- 2 Naciśnij czerwony przycisk, aby się zarejestrować.
 - Z poziomu telewizora możesz tylko zarejestrować się jako właściciel konta bezpłatnego.
- 3 Utwórz swój identyfikator i hasło. Naciskając przyciski nawigacji, wybieraj litery i cyfry, a następnie naciśnij przycisk **OK**.
- 4 Rejestracja zostanie ukończona.

! UWAGA

- Aby zostać właścicielem konta płatnego lub zmienić swoje dane, odwiedź stronę internetową <http://www.lgappstv.com> za pomocą komputera.

Opcja	Opis
1 Zaloguj się, Wyloguj się	Zalogowanie się w usłudze Premium lub wylogowanie się z tej usługi.
2 Wyjście	Powrót do oglądania telewizji.
3 LG Apps	Przejdź do funkcji LG Apps.
4	Przejdź bezpośrednio do wybranej aplikacji LG Apps.
5 Szukaj	Te funkcje mogą być niedostępne przez pewien okres czasu, w zależności od kraju lub ustawień. W takich przypadkach przyciski mogą być nieaktywne.
6 Przeglądarka	Staną się one aktywne, gdy usługi będą dostępne.
7 Łącze do plików multimedialnych	
8 Szybki dostęp do aplikacji	Najczęściej używane aplikacje spośród wszystkich pobranych aplikacji. Informacje na temat zmiany listy szybkiego dostępu do aplikacji można znaleźć w części „Korzystanie z funkcji My Apps”.
9 My Apps	Przejdź do funkcji My Apps. Umożliwia przeglądanie wszystkich zainstalowanych aplikacji, zmianę listy szybkiego dostępu do aplikacji oraz wybór i uruchomienie aplikacji.

Logowanie się na koncie LG Apps

Aby korzystać z funkcji LG Apps za pośrednictwem konta, zaloguj się na swoim koncie LG Apps.

- 1 Naciśnij przycisk **Home** (Menu główne). Zostanie wyświetlony ekran Menu główne.
- 2 Naciśnij czerwony przycisk, aby się zalogować. Zostanie wyświetlone menu klawiatury umożliwiające wprowadzenie identyfikatora i hasła.
 - Jeśli nie masz jeszcze konta, ponownie naciśnij czerwony przycisk. Z poziomu telewizora możesz tylko zarejestrować się jako właściciel konta bezpłatnego.
- 3 Naciskając przyciski nawigacji, przejdź do odpowiedniej litery lub cyfry i naciśnij przycisk **OK**.
 - W przypadku zaznaczenia pola wyboru logowania automatycznego logowanie będzie następowało automatycznie po każdorazowym włączeniu telewizora.
- 4 Rozpocznij korzystanie z funkcji LG Apps. Zyskasz dostęp do usług Premium, LG Apps, My Apps i wielu innych.

! UWAGA

- Płatną aplikację można pobrać maksymalnie na pięć telewizorów.

Zarządzanie identyfikatorami

- 1 Po zalogowaniu się naciśnij ponownie czerwony przycisk. Zostanie wyświetlone wyskakujące okienko.
- 2 Naciskając przyciski nawigacji, przejdź do odpowiedniej opcji menu i naciśnij przycisk **OK**.

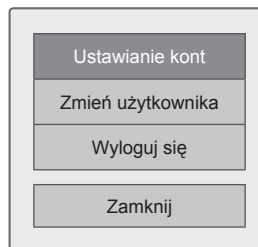

- 3 Zarządzaj identyfikatorem za pomocą opisanego poniżej menu.

Opcja	Opis
Ustawianie kont	Umożliwia sprawdzenie podstawowych informacji, zakupionych aplikacji i aplikacji zainstalowanych na telewizorze.
Zmień użytkownika	Umożliwia zmianę konta.
Wyloguj się	Umożliwia wylogowanie się z usługi Premium.

Korzystanie z funkcji LG Apps

- 1 Naciśnij przycisk **Home** (Menu główne). Zostanie wyświetlony ekran Menu główne.
- 2 Zaloguj się za pośrednictwem telewizora.
- 3 Naciskając przyciski nawigacji, przejdź do opcji LG Apps i naciśnij przycisk **OK**.
- 4 Edytuj aplikacje za pomocą opisanego poniżej menu.



Opcja	Opis
1 Zaloguj się, Wyloguj się	Zalogowanie lub wylogowanie się z funkcji LG Apps.
2 Szukaj	Przeszukaj witrynę LG Apps.
3 My Apps	Przejdźcie do ekranu My Apps.
4 Wstecz	Przejdźcie do poprzedniego ekranu.
5 Wyjście	Zakończenie korzystania z funkcji LG Apps.
6 Sortowanie aplikacji	<ul style="list-style-type: none"> Atrakcyjne: aplikacje, których pobrano najwięcej w ciągu ostatnich 7 dni Nowe: ostatnio opublikowane aplikacje Top Paid: najczęściej pobierane płatne aplikacje Top Free: najczęściej pobierane darmowe aplikacje WSZYSTKIE: aplikacje uporządkowane w kolejności alfabetycznej Za pomocą przycisku P ^ v można przejść do poprzedniej lub następnej strony.
7 Kategoria aplikacji	Umożliwia wyświetlenie kategorii funkcji LG Apps (Wszystkie, Gra, Rozrywka, Life, Edukacja, Wiadomości/Info.).
8 Live TV	Przejdźcie do aktualnie nadawanego programu.

Zakup i instalacja aplikacji

Aby nabyć aplikację, najpierw należy się zalogować.

- 1 Naciskając przyciski nawigacji, wybieraj aplikacje, które chcesz kupić, i naciskaj przycisk **OK**. To spowoduje wyświetlenie informacji dotyczących aplikacji.
- 2 Naciśnij przycisk **Purchase**, aby kupić aplikację.

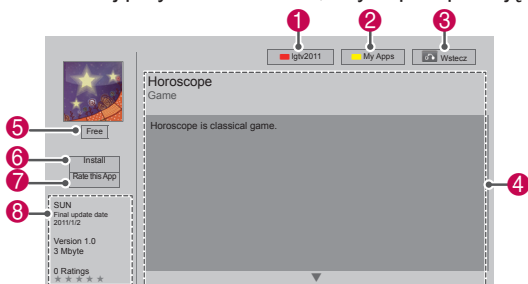

Opcja	Opis
1 Zaloguj się, Wyloguj się	Zalogowanie lub wylogowanie się z funkcji LG Apps.
2 Moje aplikacje	Przejdźcie do ekranu My Apps.
3 Wstecz	Przejdźcie do poprzedniego ekranu.
4 Opis aplikacji	Wyświetlenie opisu bieżącej aplikacji.
5 Opłata	Wyświetlenie opłaty za bieżącą aplikację.
6 Instalacja	<p>Zainstalowanie lub zakup aplikacji. Aplikacje można kupować za pomocą komputera lub telewizora, jednak instalacja i korzystanie z nich są możliwe tylko w telewizorze.</p> <ul style="list-style-type: none"> W celu nabycia płatnej aplikacji należy zarejestrować się na stronie internetowej www.lgappstv.com jako właściciel konta płatnego. Jeśli nie ma wystarczająco dużo miejsca w pamięci telewizora, można pobrać aplikacje i zapisać je w urządzeniu pamięci masowej USB, podłączając je do portu USB IN 2. Aplikacje zapisane w urządzeniu pamięci masowej USB można odtwarzać, usuwać lub przenosić na ekran My Apps.
7 Ocena aplikacji	Umożliwia ocenienie zakupionej aplikacji za pomocą gwiazdek.
8 Informacje o aplikacji	Wyświetlanie informacji dotyczących twórcy, wersji, daty aktualizacji, rozmiaru i liczby ocen bieżącej aplikacji.

! UWAGA

- Aby zapisać aplikację w urządzeniu pamięci masowej USB, upewnij się, że jest ono podłączone do portu **USB IN 2/USB Apps**.
- W urządzeniach USB można zapisać do 1000 aplikacji.
- Urządzenie pamięci masowej USB, na którym zapisano aplikacje, nie może być używane do przechowywania innych typów danych.

Korzystanie z funkcji My Apps

- 1 Po zalogowaniu się przejdź do ekranu LG Apps.
- 2 Naciskając przyciski nawigacji, przejdź do funkcji **My Apps**, a następnie naciśnij przycisk **OK**.



Opcja	Opis
1	Ilość używanej i dostępnej pamięci.
2	Numer bieżącej strony/całkowita liczba stron ekranu My Apps.
3	Pobrane aplikacje. Za pomocą przycisku P \wedge \vee można przejść do poprzedniej lub następnej strony.
4	Przejdźcie do ekranu LG Apps.
5	Szybki dostęp do aplikacji
6	Logowanie w usłudze LG Apps. Po zalogowaniu użytkownik uzyskuje dostęp do zarządzania opcjami identyfikacji (ustawienia konta, zmiana użytkownika, wylogowanie).
7	Edycja listy My Apps.
8	Wyjście z ekranu My Apps.
9	Przejdźcie do menu głównego.
10	Usuwanie aplikacji.

Funkcja przeglądarki internetowej

Przeglądarka pozwala wyświetlać strony internetowe na ekranie telewizora.

Wskazówki dotyczące korzystania z przeglądarki.

- Przeglądarka internetowa obsługuje format Flash 8 i jego wcześniejsze wersje.
- Technologie zależne od platformy sprzętowej, takie jak ActiveX, nie będą obsługiwane.
- Przeglądarka korzysta tylko z wtyczek zainstalowanych przez producenta.
- Program może nie obsługiwać formatów multimedialnych innych niż: JPEG / PNG / GIF / WMV (ASF) / WMA / MP3 / MP4
- Niektóre strony internetowe mogą wymagać więcej pamięci, niż wynosi przydział dla przeglądarki. W takim przypadku jej okno zostanie zamknięte.
- Przeglądarka internetowa korzysta z wbudowanej czcionki. Niektóre strony mogą być wyświetlane inaczej niż na komputerach.
- Przeglądarka nie posiada funkcji pobierania plików ani czcionek.
- Przeglądarka internetowa jest przystosowana do pracy w telewizorze. Jej działanie może się różnić od tego typu programów w komputerach.

Korzystanie z przeglądarki.

- 1 Podłącz urządzenie do sieci.
- 2 Naciśnij przycisk **Home**. Zostanie wyświetlony ekran Menu główne.
- 3 Korzystając z przycisków nawigacji, przejdź do menu **Przeglądarka** i naciśnij przycisk **OK**.
- 4 Korzystając z przycisków nawigacji, wybierz opcję **URL** i naciśnij przycisk **OK**.
- 5 Korzystając z przycisków nawigacji, wybierz adres URL i zatwierdź przyciskiem **OK**.

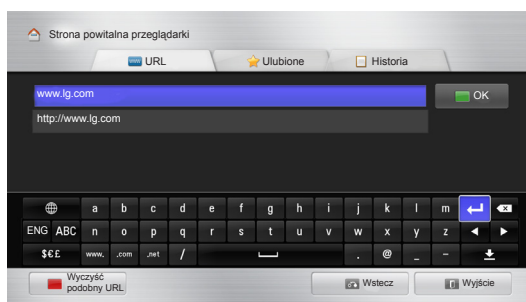

6 Rozpocznij przeglądanie stron na ekranie telewizora.

Wybierz pasek adresów przeglądarki. U dołu ekranu zostanie wyświetlona klawiatura.

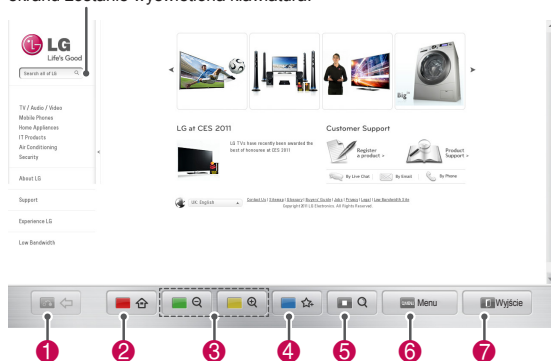

Przycisk	Opis
1	Przejdź do poprzedniej strony.
2	Przejdź do ekranu Ulubione.
3	Przybliżenie i oddalanie obrazu.
4	Dodanie aktualnie wyświetlanej strony do ulubionych.
5	Przejdź do ekranu wyszukiwania.
6	Przejdź do poprzedniej/następnej strony na liście ostatnio oglądanych adresów. Możesz zmienić adres URL, aby przejść do innej strony. Możesz usunąć tę listę, a także pliki cookie ostatnio oglądanych stron.
7	Zamknięcie okna przeglądarki.

Przeglądanie ulubionych stron

- 1 Podłącz urządzenie do sieci.
- 2 Naciśnij przycisk **Home**. Zostanie wyświetlony ekran Menu główne.
- 3 Korzystając z przycisków nawigacji, przejdź do menu **Przeglądarka** i naciśnij przycisk **OK**.
- 4 Za pomocą przycisków nawigacji wybierz pozycję **Ulubione** and press **OK**.

Dodanie często odwiedzanych witryn internetowych do zakładki Ulubione ułatwia rozpoczęcie ich przeglądania.

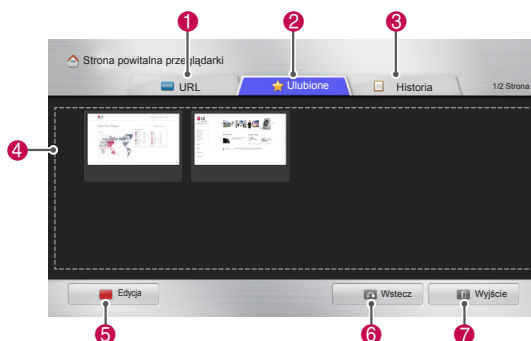

Opcja	Opis
1	Przejdź do strony internetowej poprzez wpisanie jej adresu URL.
2	Wybór strony z menu Ulubione.
3	Wyświetlenie listy ostatnio oglądanych stron.
4	Wybór strony, którą chcesz otworzyć.
5	Edycja listy ulubionych stron. - Przejdź : zmiana kolejności wyświetlania. - Zmień nazwę : zmiana nazwy strony dodanej do menu Ulubione. - Usuń : usunięcie strony z menu Ulubione.
6	Przejdź do poprzedniej strony.
7	Zamknięcie okna przeglądarki.

Przeglądanie stron poprzez wpisanie ich adresu

- 1 Podłącz urządzenie do sieci.
- 2 Naciśnij przycisk **Home**. Zostanie wyświetlony ekran Menu główne.
- 3 Korzystając z przycisków nawigacji, przejdź do menu **Przeglądarka** i naciśnij przycisk **OK**.
- 4 Korzystając z przycisków nawigacji, wybierz opcję **URL** i naciśnij przycisk **OK**.

Możesz przeglądać strony internetowe, wpisując ich adres URL.



Opcja	Opis
1	Przejdźcie do strony internetowej poprzez wpisanie jej adresu URL.
2	Wybór strony z menu Ulubione.
3	Wyświetlenie listy ostatnio oglądanych stron.
4	Pole wpisywania adresu URL. Jeśli będzie podobny do wcześniej odwiedzanych stron, na ekranie pojawi się rozwijana lista.
5	Klawiatura do wpisywania adresów. Wybierz klawisze, aby wpisać znaki.
6	Wybór języka klawiatury.
7	Zmiana klawiatury.
8	Usuwanie podpowiedzi adresów pojawiających się pod paskiem wpisywania.
9	Przejdźcie do poprzedniej strony.
10	Zamknięcie okna przeglądarki.
11	Ukrywanie klawiatury. Zaznacz pasek wpisywania adresów, aby ponownie wyświetlić klawiaturę.
12	Przesunięcie kursora w lewo lub w prawo.
13	Usunięcie tekstu znajdującego się przed kursorem (kolejno jeden znak za drugim).
14	Naciśnięcie tego przycisku po wpisaniu adresu powoduje przejście do wybranej strony.

Przeglądanie listy odwiedzonych stron

- 1 Podłącz urządzenie do sieci.
- 2 Naciśnij przycisk **Home**. Zostanie wyświetlony ekran Menu główne.
- 3 Korzystając z przycisków nawigacji, przejdź do menu **Przeglądarka** i naciśnij przycisk **OK**.
- 4 Za pomocą przycisków nawigacji wybierz opcję **Historia** i naciśnij przycisk **OK**.

Przejrzyj listę odwiedzonych stron. Zaznacz pozycję, aby przejść do danej strony.

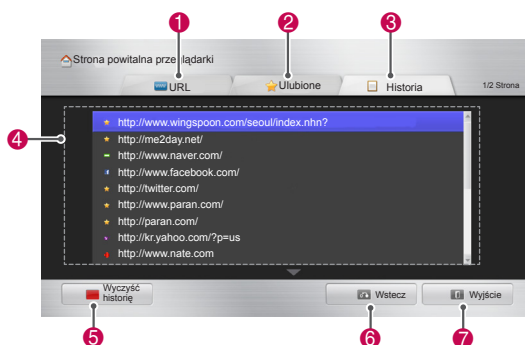

Opcja	Opis
1	Przejdźcie do strony internetowej poprzez wpisanie jej adresu URL.
2	Wybór strony z menu Ulubione.
3	Wyświetlenie listy ostatnio oglądanych stron.
4	Wyświetlanie listy ostatnio odwiedzonych stron. Zaznacz pozycję, aby przejść do danej strony.
5	Usunięcie listy odwiedzonych stron.
6	Przejdźcie do poprzedniej strony.
7	Zamknięcie okna przeglądarki.

Funkcja Smart Share

Podłączanie urządzeń pamięci masowej USB

Do telewizora można podłączyć urządzenia pamięci masowej USB, takie jak pamięć flash USB czy zewnętrzny dysk twardy, a następnie odtwarzać ich zawartość przy użyciu funkcji multimedialnych (patrz „Przeglądanie plików”).

Podłącz pamięć flash USB lub czytnik kart pamięci USB do telewizora, jak pokazano na poniższej ilustracji.

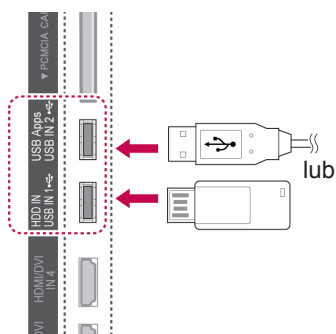

Przed odłączeniem urządzenia pamięci masowej USB należy upewnić się, że połączenie zostało prawidłowo zakończone, aby zapobiec uszkodzeniu telewizora lub plików.

- 1 Naciśnij przycisk **Q.MENU** (SZYBKIE MENU). Zostanie wyświetlony ekran z szybkimi menu.
- 2 Naciskając przyciski nawigacji, przejdź do opcji **Nośnik USB** i naciśnij przycisk **OK**.
- 3 Odcłącz urządzenie pamięci masowej USB dopiero po pojawieniu się komunikatu z informacją, że można to bezpiecznie zrobić.



PRZESTROGA

- Gdy urządzenie pamięci masowej USB jest podłączone do telewizora, nie wolno wyjmować go ani wyłączać telewizora, ponieważ może to spowodować uszkodzenie plików albo samego urządzenia.
- Należy często wykonywać kopie zapasowe plików zapisanych w urządzeniu pamięci masowej USB, ponieważ ich utrata lub uszkodzenie nie są objęte gwarancją.

Porady dotyczące korzystania z urządzeń pamięci masowej USB

- Telewizor rozpoznaje tylko urządzenia pamięci masowej USB.
- Jeśli urządzenie pamięci masowej zostanie podłączone do telewizora przez koncentrator USB, wówczas telewizor może go nie rozpoznać.
- Telewizor może nie rozpoznać urządzenia pamięci masowej USB, które wymaga specjalnego sterownika.
- Szybkość rozpoznania urządzenia pamięci masowej USB może być różna w zależności od urządzenia.
- Należy używać tylko takich urządzeń pamięci masowej USB, które zawierają zwykłe pliki muzyczne i pliki obrazów.
- Należy używać jedynie urządzeń pamięci masowej USB sformatowanych w systemie plików FAT 32 lub NTFS.
- W przypadku niektórych urządzeń USB konieczne może być podłączenie urządzenia USB do zewnętrznego źródła zasilania za pomocą zasilacza.
- Jeśli telewizor nie rozpoznaje podłączonego urządzenia pamięci masowej USB, należy wymienić przewód i spróbować ponownie. Nie należy używać zbyt długiego przewodu.
- Telewizor nie obsługuje prawidłowo niektórych urządzeń pamięci masowej USB.
- Można korzystać z urządzeń pamięci USB mających do 4 partycji.
- Korzystając z uniwersalnego czytnika kart pamięci USB, można jednocześnie używać do 4 urządzeń pamięci masowej USB.
- Metoda porządkowania plików w urządzeniu pamięci masowej USB jest podobna do metody używanej w systemie Windows XP.
- Z poziomu telewizora nie można utworzyć ani usunąć folderu zapisanego w urządzeniu pamięci masowej USB.
- Nazwa pliku może składać się z maksymalnie 100 znaków angielskiego alfabetu.
- Telewizor rozpoznaje łącznie do 1000 folderów i plików.
- Zbyt duża liczba folderów lub plików w jednym folderze może spowodować nieprawidłowe działanie.
- Nie zaleca się korzystania z zewnętrznych dysków twardych USB o pojemności większej niż 1 TB oraz pamięci USB o pojemności większej niż 32 GB.
- Jeśli zewnętrzny dysk twardy USB wyposażony w funkcję oszczędzania energii nie działa, należy go wyłączyć, a następnie ponownie włączyć. Więcej informacji można znaleźć w instrukcji obsługi zewnętrznego dysku twardego USB.
- Pamięci masowe USB o niższym standardzie niż USB 2.0 są również obsługiwane. Mogą one jednak nie działać prawidłowo w trybie listy filmów.
- Pole elektrostatyczne może powodować nieprawidłowe działanie urządzenia USB. W takim przypadku urządzenie USB należy ponownie podłączyć do źródła zasilania.

Podłączanie odtwarzacza DMP DLNA (Digital Media Player, Digital Living Network Alliance)

Telewizor umożliwia wyświetlanie i odtwarzanie wielu typów filmów, zdjęć i plików muzycznych z serwera DLNA. Posiada również certyfikat DLNA dotyczący filmów, zdjęć i muzyki.

Organizacja DLNA (Digital Living Network Alliance) to międzybranżowa organizacja skupiająca producentów urządzeń elektronicznych powszechnego użytku, komputerów i urządzeń przenośnych. Udogotwiera ona standard łatwego udostępniania multimedialnych plików cyfrowych za pomocą domowej sieci przewodowej lub bezprzewodowej.

Logo certyfikatu DLNA ułatwia odnalezienie produktów spełniających wytyczne zgodności DLNA Interoperability Guidelines. To urządzenie spełnia normy zgodności DLNA Interoperability Guidelines w wersji 1.5. Po podłączeniu do tego odbiornika TV komputera z uruchomionym serwerem DLNA lub innego urządzenia zgodnego ze standardem DLNA mogą być wymagane pewne korekty ustawień oprogramowania lub innych urządzeń. Aby uzyskać więcej informacji, zapoznaj się z instrukcją obsługi odpowiedniego oprogramowania lub urządzenia.

Dodatkowe informacje na temat obsługiwanych typów plików oraz inne instrukcje znajdują się w sekcji „Funkcja Smart Share”.

! UWAGA

- Dostarczona wraz z telewizorem płyta CD-ROM Nero MediaHome 4 Essentials zawiera wersję oprogramowania przystosowaną do udostępniania plików i folderów jedynie na tym telewizorze.
- Dostarczone oprogramowanie Nero MediaHome 4 Essentials nie obsługuje następujących funkcji: transkodowanie, zdalny interfejs użytkownika, sterowanie telewizorem, usługi internetowe oraz Apple iTunes.
- W przykładach zawartych w tej instrukcji obsługi omówiono działanie angielskiej wersji programu Nero MediaHome 4 Essentials. Postępuj zgodnie z objaśnieniami dotyczącymi korzystania z posiadanej wersji językowej programu.
- Zbyt duża liczba folderów lub plików w jednym folderze może spowodować nieprawidłowe działanie.
- W przypadku funkcji DLNA należy korzystać z programu Nero MediaHome dostarczonego w zestawie z telewizorem. Firma LG nie gwarantuje bezawaryjnego działania aplikacji pochodzących od innych firm.
- Program można wybrać w niewielkim okienku podglądu listy programów widocznym na ekranie telewizora.
- Jeśli funkcja DLNA nie działa poprawnie, należy sprawdzić ustawienia sieci.
- Jeśli aplikacja Nero Media Home działa niepoprawnie albo występują w niej błędy, funkcja DLNA może działać nieprawidłowo. Należy wówczas zamknąć program Nero Media Home i ponownie go uruchomić. Najnowszą wersję programu Nero Media Home można pobrać po kliknięciu znaku zapytania widocznego w lewym dolnym rogu programu.
- W niestabilnej sieci urządzenie może działać wolniej albo wymagać buforowania danych podczas odtwarzania.
- Podczas odtwarzania filmu w trybie DLNA funkcje Multi Audio i Closed Caption nie są obsługiwane.
- Jeśli w trybie DLNA zostanie zaznaczona opcja Pełny ekran, proporcje wyświetlanego obrazu mogą się różnić od proporcji oryginału.
- Jeśli z jednym serwerem DLNA jest połączonych kilka telewizorów, plik może być odtwarzany nieprawidłowo w zależności od wydajności serwera.
- Jeśli serwer nie przekazuje informacji o czasie odtwarzania, na ekranie widać oznaczenie „- -”.

Instalowanie aplikacji Nero MediaHome 4 Essentials

Nero MediaHome 4 Essentials to łatwe w użyciu oprogramowanie serwera DLNA dla systemu Windows.

Wymagania dotyczące instalacji oprogramowania Nero MediaHome 4 Essentials w komputerze

- Windows® XP (Service Pack 2 lub nowszy), Windows Vista® (nie jest wymagany żaden dodatek Service Pack), Windows® XP Media Center Edition 2005 (Service Pack 2 lub nowszy), Windows Server® 2003 (Service Pack 1 lub nowszy)
- Windows® 7 Home Premium, Professional, Enterprise lub Ultimate (32-bitowy lub 64-bitowy)
- Windows Vista® wersja 64-bitowa (aplikacja działa w trybie 32-bitowym)
- Windows® 7 wersja 64-bitowa (aplikacja działa w trybie 32-bitowym)
- Miejsce na dysku twardym: 200 MB do typowej, oddzielnej instalacji oprogramowania Nero MediaHome
- Procesor 1,2 GHz Intel® Pentium® III lub AMD Sempron™ 2200+
- Pamięć RAM: 256 MB
- Karta graficzna z co najmniej 32 MB pamięci wideo, o minimalnej rozdzielczości 800 x 600 pikseli oraz 16-bitowej głębi kolorów
- Windows® Internet Explorer® 6.0 lub nowszy
- DirectX® 9.0c revision 30 (sierpień 2006) lub nowsza wersja
- Środowisko sieciowe: sieć Ethernet 100 Mb, WLAN (IEEE 802.11g) lub szybsza

- 1 Uruchom komputer.
- 2 Zamknij wszystkie programy w systemie Microsoft Windows i wyłącz wszelkie programy antywirusowe, jeśli są uruchomione.
- 3 Włóż płytę CD-ROM Nero MediaHome 4 Essentials do napędu CD-ROM komputera.
- 4 Kliknij pozycję **Nero MediaHome 4 Essentials**. Zostanie wyświetlony kreator instalacji.
- 5 Kliknij przycisk **Next** (Dalej), aby wyświetlić okno wprowadzania numeru seryjnego. Kliknij przycisk **Next** (Dalej), aby przejść do następnego kroku.
- 6 Jeśli akceptujesz warunki umowy, kliknij pole wyboru **I accept the License Conditions** (Akceptuję warunki umowy licencyjnej) i naciśnij przycisk **Next** (Dalej). Instalacja nie jest możliwa bez zaakceptowania warunków umowy.
- 7 Kliknij opcję **Typical** (Typowa) i naciśnij przycisk **Next** (Dalej). Rozpocznie się proces instalacji.

- 8 Jeśli chcesz wziąć udział w procesie gromadzenia anonimowych danych, zaznacz odpowiednie pole wyboru i kliknij przycisk **Next** (Dalej).
- 9 Kliknij przycisk **Exit** (Zakończ), aby zakończyć instalację.

Udostępnianie plików i folderów

Po zainstalowaniu oprogramowania Nero MediaHome należy dodać foldery, które mają zostać udostępnione.

- 1 Kliknij dwukrotnie ikonę Nero MediaHome 4 Essentials na pulpicie.
- 2 Kliknij ikonę Network (Sieć) znajdującą się po lewej stronie i wprowadź nazwę sieci w polu Network name (Nazwa sieci). Wprowadzona nazwa sieci zostanie rozpoznana przez telewizor.
- 3 Kliknij ikonę Shares (Udostępnione elementy) znajdującą się po lewej stronie.
- 4 Kliknij kartę Local Folders (Foldery lokalne) znajdującą się na ekranie Shared (Udostępnione elementy).
- 5 Kliknij ikonę Add (Dodaj) w celu otwarcia okna Browse Folder (Przeglądaj foldery).
- 6 Wskaż folder zawierający pliki, które chcesz udostępnić. Wskazany folder zostanie dodany do listy udostępnianych folderów.
- 7 Kliknij ikonę Start Server (Uruchom serwer) w celu uruchomienia serwera.



UWAGA

- Jeśli udostępnione foldery lub pliki nie zostaną wyświetlone na ekranie telewizora, kliknij folder na karcie Local Folders (Foldery lokalne), a następnie kliknij opcję **Rescan Folder** (Ponownie skanuj folder) dostępną po naciśnięciu przycisku **More** (Więcej).
- Odwiedź stronę <http://www.nero.com>, aby uzyskać więcej informacji i pobrać inne narzędzia programowe.

Odtwarzanie udostępnianych plików multimedialnych

Urządzenie umożliwia odtwarzanie filmów, zdjęć i materiałów muzycznych zapisanych na komputerze lub na innych serwerach DLNA.

- 1 Naciśnij przycisk **Home** (Menu główne). Zostanie wyświetlony ekran Menu główne.
- 2 Naciskając przyciski nawigacji, przejdź do opcji **Smart Share** i naciśnij przycisk **OK**.
- 3 Naciskając przyciski nawigacji, przejdź do wybranego urządzenia i naciśnij przycisk **OK**.
- 4 Naciskając przyciski nawigacji, przejdź do opcji **DLNA**.

W zależności od rodzaju serwera multimedialnego ten telewizor może wymagać przyznania odpowiednich uprawnień przez serwer.

Porady dotyczące korzystania z odtwarzaczy DLNA DMP

- Funkcja DLNA nie jest dostępna w przypadku niektórych routerów nieobsługujących transmisji typu multicast. Więcej informacji można uzyskać, zaglądając do instrukcji dołączonej do routera lub kontaktując się z jego producentem.
- Aby można było odtwarzać pliki znajdujące się na serwerze multimedialnym, telewizor i serwer muszą być podłączone do tego samego punktu dostępu.
- Wymagania dotyczące plików i funkcje odtwarzania w menu Smart Share mogą się różnić w zależności od używanego serwera multimedialnego.
- Mogą występować pewne ograniczenia odtwarzania związane z właściwościami plików i serwera multimedialnego.
- Miniatury filmów są obsługiwane tylko wtedy, gdy obsługuje je serwer DLNA.
- Jeśli w menu Smart Share znajdzie się plik muzyczny, którego nie będzie można odtworzyć, zostanie on pominięty i telewizor przejdzie do odtwarzania następnego pliku.
- Pliki w folderze mogą być odtwarzane tylko wówczas, gdy są tego samego typu.
- Informacje o pliku przedstawiane na ekranie czasem mogą być nieprawidłowe w przypadku plików muzycznych i filmów dostępnych w menu Smart Share.
- Ten telewizor obsługuje jedynie pliki napisów do filmów dostarczane przez program Nero

MediaHome 4.

- Nazwy pliku z napisami i pliku filmu muszą być identyczne i oba pliki muszą znajdować się w tym samym folderze.
- Jeśli pliki napisów zostaną dodane po odczytanie zawartości katalogu, należy usunąć folder z listy udostępnionych elementów i dodać go ponownie.
- Podczas korzystania z funkcji Lista filmów pliki DRM/*.*.tp/*.*.trp umieszczone na serwerze DLNA nie będą odtwarzane.
- Podczas korzystania z funkcji Lista zdjęć pliki MPO nie będą odtwarzane.
- Na jakość odtwarzania i działania funkcji Smart Share mogą mieć wpływ warunki panujące w sieci domowej.
- Pliki z nośników wymiennych podłączonych do serwera, takich jak pamięć USB, napęd DVD itp., mogą nie być poprawnie udostępniane.
- W przypadku odtwarzania multimedialnych przez połączenie DLNA nie można odtwarzać plików zabezpieczonych mechanizmem DRM.
- Telewizor rozpoznaje łącznie do 1000 folderów i plików.
- Zbyt duża liczba folderów lub plików w jednym folderze może spowodować nieprawidłowe działanie.

Podłączanie urządzenia DLNA DMR (Digital Living Network Alliance, Digital Media Renderer)

Urządzenie obsługuje zdalne odtwarzanie plików multimedialnych. Do telewizora mogą być przesyłane pliki multimedialne zapisane w zgodnym urządzeniu (komputerze Windows 7, telefonie komórkowym z funkcją PlayTo lub innym urządzeniu zgodnym z kontrolerami mediów DLNA-DMC).

Funkcja DMR działa prawidłowo tylko wówczas, gdy telewizor i komputer są podłączone do tej samej sieci lokalnej.

- 1 Aby odtworzyć plik, wybierz go, korzystając z funkcji „Odtwarzanie zdalne” w systemie Windows 7.
W tym celu kliknij prawym przyciskiem plik, który chcesz odtworzyć.
- 2 Plik można odtwarzać tylko w jednym odborniku telewizyjnym lub urządzeniu, nawet jeśli podłączonych jest wiele urządzeń. Prędkość odtwarzania zależy od stanu sieci.

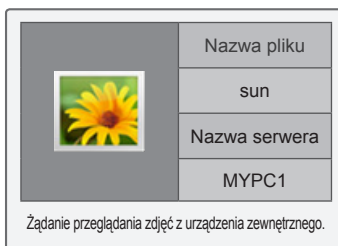

! UWAGA

- Napisy są obsługiwane jedynie przez niektóre urządzenia DMC.
- Funkcja DMR może nie działać prawidłowo w sieci bezprzewodowej.
- Funkcja przeszukiwania urządzenia DMC działa jedynie w przypadku plików wideo.
- Funkcja DMR nie jest dostępna, gdy włączona jest inna funkcja (nagrywanie, odtwarzanie lub udostępnianie Smart Share itp.).
- Informacje na temat sposobu korzystania z telefonu komórkowego lub innego urządzenia do odtwarzania plików można znaleźć w instrukcjach obsługi tych urządzeń.
- Aby zmienić nazwę podłączonego telewizora, należy dwukrotnie kliknąć odpowiednią pozycję w Panelu sterowania > Sieć i Internet > Wyświetl komputery i urządzenia sieciowe. (Tylko Windows 7)
- Nie można zmieniać nazwy telewizora podczas odtwarzania plików DMR. Nazwę można zmienić po zatrzymaniu odtwarzania.

Przeglądanie plików

Na ekranie telewizora można wyświetlać listy zdjęć, utworów muzycznych i filmów oraz przeglądać dostępne pliki.

- 1 Podłącz urządzenie pamięci masowej USB.
- 2 Naciśnij przycisk **Home** (Menu główne). Zostanie wyświetlony ekran Menu główne.
- 3 Naciskając przyciski nawigacji, przejdź do opcji **Smart Share** i naciśnij przycisk **OK**.
- 4 Naciskając przyciski nawigacji, przejdź do odpowiedniego urządzenia i naciśnij przycisk **OK**.
- 5 Naciskając przyciski nawigacji, przejdź do opcji **Wszystkie media**, **Lista filmów**, **Lista zdjęć** lub **Lista muzyki** i naciśnij przycisk **OK**.
 - **Wszystkie media**: na liście plików wyświetlane są wszystkie pliki.
 - **Lista filmów**, **Lista zdjęć** lub **Lista muzyki**: na liście plików wyświetlany jest tylko jeden typ plików.
- 6 Naciskając przyciski nawigacji, wybierz folder lub plik.

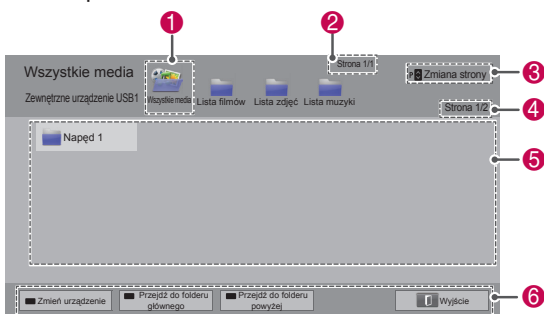

Nr	Opis
1	Wyświetlanie wszystkich folderów plików multimedialnych.
2	Numer bieżącej strony/całkowita liczba stron.
3	Przejdźcie do poprzedniej lub następnej strony.
4	Numer bieżącej strony/całkowita liczba stron.
5	Informacje o plikach lub miniatury plików.
6	Funkcje odpowiadające przyciskom pilota zdalnego sterowania.

Informacje o miniaturach plików

Typ	Nieprawidłowe pliki	Nieobsługiwane pliki
Filmy		
Zdjęcia		
Muzyka		

Porady dotyczące korzystania z urządzeń

pamięci masowej USB

Typ	Obsługiwane formaty plików		
Filmy	<ul style="list-style-type: none"> • MPG, MPEG, DAT, TS, TRP, TP, VOB, MP4, MOV, MKV, DivX, AVI, ASF, WMV, M4V • Maksymalna przepływność odtwarzanych plików wideo: 20 Mb/s. • Przepływność formatów audio: od 32 kb/s do 320 kb/s (MP3) • Obsługiwane formaty napisów zewnętrznych: *.smi, *.srt, *.sub (MicroDVD, SubViewer 1.0/2.0), *.ass, *.ssa, *.txt (TMPlayer), *.psb (PowerDivX) • Obsługiwane formaty napisów wewnętrznych: tylko XSUB (format napisów używany w plikach DivX), Text UTF-8, SRT, ASS, SSA (format napisów używany w plikach DivX-Plus HD) 		
Zdjęcia	<ul style="list-style-type: none"> • Podczas zapisywania plików JPG w pamięci komputera nie należy używać opcji zapisu progresywnego. • Wyświetlenie plików o wysokiej rozdzielczości w trybie pełnoekranowym może wymagać nieco dłuższego czasu. 		
	Rozszerzenia plików	Pozycja	Profil
2D	jpeg jpg jpe	Obsługiwane formaty plików	<ul style="list-style-type: none"> • SOF0: tryb podstawowy • SOF1: rozszerzony tryb sekwencyjny • SOF2: tryb progresywny
		Rozmiar zdjęcia	<ul style="list-style-type: none"> • Min.: 64 x 64 • Maks. - normalny: 15360 (szer.) x 8640 (wys.) • Progresywny: 1920 (szer.) x 1440 (wys.)
3D (tylko modele 3D)	mpo	Obsługiwane formaty plików	<ul style="list-style-type: none"> • mpo
		Rozmiar zdjęcia	<ul style="list-style-type: none"> • Format 4:3: 3648 x 2736 2592 x 1944 2048 x 1536 • Format 3:2: 3648 x 2432
M u - zyka	<ul style="list-style-type: none"> • MP3 • Przepływność: od 32 kb/s do 320 kb/s • Częstotliwość próbkowania MPEG1 Layer 3: 32 kHz, 44,1 kHz, 48 kHz MPEG2 Layer 3: 16 kHz, 22,05 kHz, 24 kHz * Urządzenie nie odtwarza plików zabezpieczonych przed kopiowaniem. 		

Wyświetlanie plików wideo

W telewizorze można odtwarzać pliki wideo. Telewizor umożliwia odtwarzanie plików wideo zapisanych w urządzeniu pamięci masowej USB.

- 1 **Naciśnij przycisk Home** (Menu główne). Zostanie wyświetlony ekran Menu główne.
- 2 Naciskając przyciski nawigacji, przejdź do opcji **Smart Share** i naciśnij przycisk **OK**.
- 3 Naciskając przyciski nawigacji, przejdź do wybranego urządzenia i naciśnij przycisk **OK**.
- 4 Naciskając przyciski nawigacji, przejdź do menu **Lista filmów** i naciśnij przycisk **OK**.
- 5 Naciskając przyciski nawigacji, wybierz określony folder lub plik i naciśnij przycisk **OK**.
- 6 Odtwarzaj film, używając następujących menu/przycisków.



Przycisk	Opis
Przycisk nawigacji	Przechodzenie między plikami.
OK	Odtwarzanie podświetlonego pliku.
P ^ v	Przejdź do poprzedniej lub następnej strony.
Czerwony przycisk	Zmiana urządzenia: zmiana urządzenia na inne urządzenie wejściowe.
Zielony przycisk	Przejdź do folderu głównego.
Żółty przycisk	Przejdź do folderu powyżej.

- 7 Steruj odtwarzaniem za pomocą przycisków opisanych poniżej.

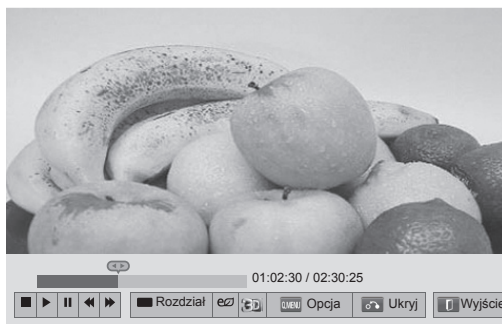

Przycisk	Opis
■	Zatrzymanie odtwarzania.
▶	Odtwarzanie filmu.
	Wstrzymanie lub wznowienie odtwarzania.
◀	Przewijanie zawartości pliku wstecz.
▶▶	Przewijanie zawartości pliku do przodu.
i ▶	Odtwarzanie filmów w zwolnionym tempie.
Czerwony przycisk i < >	Bezpośredni wybór klatki. Cały plik jest podzielony na 10 klatek. W przypadku niektórych plików klatki mogą nie być wyświetlane.
ENERGY SAVING (OSZCZĘDZANIE ENERGII)	Zwiększenie lub zmniejszenie jasności ekranu.
3D	Oglądanie obrazu w formacie 3D. (Tylko modele 3D)
Q.MENU (SZYBKI MENU)	Wyświetlenie menu Opcje (Zobacz str.69).
AV MODE (TRYB AV)	Wybór źródła sygnału wejściowego.
BACK (WSTECZ)	Ukrywanie menu ekranowego. Aby ponownie wyświetlić menu, naciśnij przycisk OK .
EXIT (WYJŚCIE)	Przejdź do poprzedniego ekranu menu.

Porady dotyczące odtwarzania plików wideo

- Telewizor nie obsługuje plików zakodowanych przy użyciu algorytmu Motion JPEG. (Zobacz str.142)
- Niektóre napisy utworzone przez użytkownika mogą nie być wyświetlane prawidłowo.
- Napisy mogą nie obsługiwać niektórych znaków specjalnych lub znaczników HTML.
- Nie można zmieniać rodzaju ani kolorów czcionki w napisach.
- Napisy w nieobsługiwanych językach są niedostępne.
- Pliki wideo, których pliki napisów są większe niż 1 MB, mogą nie być prawidłowo odtwarzane.
- W czasie zmiany języka audio mogą występować czasowe zakłócenia odtwarzania obrazu (zatrzymanie obrazu, szybsze odtwarzanie itp.).
- Uszkodzony plik wideo może nie być odtwarzany prawidłowo lub niektóre funkcje odtwarzacza mogą być niedostępne podczas odtwarzania takiego pliku.
- Telewizor może nie odtwarzać prawidłowo plików wideo utworzonych za pomocą niektórych kodeków.
- Jeśli nagrany plik wideo nie ma obrazu lub dźwięku, obraz lub dźwięk nie jest emitowany.
- Jeśli telewizor odtwarza plik bez obrazu lub dźwięku, obraz lub dźwięk nie jest emitowany.
- Telewizor może nie odtwarzać prawidłowo plików wideo o rozdzielczości większej niż rozdzielczość obsługiwana dla każdej klatki.
- Telewizor może nie odtwarzać prawidłowo plików wideo innych niż wyszczególnione typy i formaty.
- Telewizor może nie odtwarzać plików zakodowanych przy użyciu algorytmu kompresji obrazu GMC (Global Motion Compensation) i Quarter Pixel Motion Estimation.
- Telewizor obsługuje jedynie 10 000 bloków synchronizacji w pliku napisów.
- Telewizor obsługuje kodeki H.264/AVC do poziomu profilu 4.1.
- Telewizor nie obsługuje kodeków audio DTS.
- Telewizor nie odtwarza plików wideo o pojemności większej niż 30 GB.
- W przypadku odtwarzania pliku wideo przez połączenie USB nieobsługujące trybu High

Speed odtwarzacz wideo może nie działać prawidłowo.

- Plik wideo oraz odpowiadający mu plik z napisami muszą być zapisane w tym samym folderze oraz mieć identyczne nazwy.
- Telewizor może nie odtwarzać plików wideo zapisanych w obsługiwanych formatach w zależności od kodowania.
- Jeśli w plikach wideo nie ma informacji indeksowych, tryb Trick Mode obsługuje wyłącznie funkcję ►►.
- Pliki wideo o nazwach zawierających znaki specjalne mogą nie być odtwarzane.
- W przypadku plików 3D WMV zakodowanych w formacie dwustrumieniowym tryb 3D nie jest obsługiwany. (Tylko modele 3D)

Opcje menu Q.MENU (SZYBKIE MENU)**dostępne dla listy filmów**

- 1 Naciśnij przycisk **Q. MENU (SZYBKIE MENU)**. Zostanie wyświetlone wyskakujące okienko.
- 2 Naciskając przyciski nawigacji, przejdź do menu Opcje i naciśnij przycisk **OK**.
- 3 Naciskając przyciski nawigacji, przejdź do jednej z poniższych opcji i naciśnij przycisk **OK**.

Ustaw odtwarzanie wideo.

Opcja	Opis	
Rozmiar obrazu	Umożliwia wybór preferowanego formatu obrazu podczas odtwarzania filmów. <ul style="list-style-type: none"> • Pełny ekran: pliki są odtwarzane w trybie pełnego ekranu zgodnie z proporcjami odtwarzanego filmu. • Rozmiar oryg.: pliki są odtwarzane w ich oryginalnym rozmiarze. 	
Język audio	Zmiana grupy językowej ścieżki dźwiękowej filmu. Nie można wybierać plików mających tylko jedną ścieżkę audio.	
Język napisów	Napisy można włączyć lub wyłączyć.	
Język	Ustawienie aktywne w przypadku napisów SMI; umożliwia wybór języka napisów.	
Strona kodowa	Wybór czcionki napisów. W przypadku ustawienia wartości domyślnej napisy są wyświetlane w języku ustawionym w menu Opcje - Język - Język menu (Language).	
	Opcja	Opis
	Grupa językowa napisów	<ul style="list-style-type: none"> • Łac. 1: Angielski, Hiszpański, Francuski, Niemiecki, Włoski, Szwedzki, Fiński, Holenderski, Portugalski, Duński, Rumuński, Norweski, Albański, Gaelicki, Walijski, Irlandzki, Kataloński, Walencki • Łac. 2: Bośniacki, Polski, Chorwacki, Czeski, Słowacki, Słoweński, Serbski, Węgierski • Łac. 4: Estoński, Łotewski, Litewski • Cyrylica: Bułgarski, Macedoński, Rosyjski, Ukraiński, Kazachski • Grecka: Grecki • Turecka: Turecki
	Synchr.	Jeśli film nie jest zsynchronizowany z napisami, ta opcja pozwala dostosować synchronizację (z dokładnością do 0,5 s).
	Pozycja	Pozwala zmienić miejsce wyświetlania napisów.
	Rozmiar czcionki	Umożliwia zmianę wielkości czcionki napisów.
Powtarzanie	Włączanie/wyłączanie funkcji powtarzania odtwarzania filmu. Gdy ta opcja jest włączona, plik w folderze będzie odtwarzany wielokrotnie. Po wyłączeniu tej opcji sąsiadujące pliki, których nazwy są podobne, mogą być odtwarzane jeden po drugim.	

! UWAGA

- Zmiana wartości ustawień opcji Lista filmów nie wpływa na wartości ustawień opcji Lista zdjęć ani Lista muzyki.
- Zmiana wartości ustawień opcji Lista zdjęć i Lista muzyki powoduje analogiczne dostosowanie wartości ustawień opcji Lista zdjęć i Lista muzyki, z wyłączeniem wartości ustawień opcji Lista filmów.
- Przy wznowianiu odtwarzania pliku wideo po zatrzymaniu wybierz opcję „Tak”, aby odtwarzać plik od miejsca, w którym odtwarzanie zostało przerwane.
- Jeżeli w folderze są serie ciągle plików, następny plik zostanie odtworzony automatycznie. Nie dotyczy to przypadków, gdy funkcja **Powtarzanie** dla opcji Lista filmów jest włączona.

Ustaw wideo.

Umożliwia zmianę wstępnie skonfigurowanych ustawień obrazu wideo. (Patrz sekcja „Ustawienia w menu OBRAZ”)

Ustaw audio.

Umożliwia zmianę wstępnie skonfigurowanych ustawień dźwięku. (Patrz sekcja „Ustawienia w menu AUDIO”)

Ustaw DivX PLUS HD

Te opcje są dostępne tylko wtedy, gdy odtwarzany plik filmowy zawiera informacje o tytule, edycji i rozdziałach.

Opcja	Opis
Tytuł	W przypadku plików zawierających więcej niż jeden tytuł wybierz tytuł, który chcesz odtwarzać.
Edycja	W przypadku plików z więcej niż jedną edycją wybierz edycję, którą chcesz odtwarzać. <ul style="list-style-type: none"> • Edycja odnosi się do porządku odtwarzania ustawionego na podstawie rozdziałów.
Authorized Chapter	Wybierz i odtwórz wybrany rozdział.

Kod rejestracji DivX

Rejestrowanie urządzenia za pomocą kodu DivX

Kod rejestracji DivX umożliwia wypożyczenie i kupowanie najnowszych filmów na stronie internetowej www.divx.com/vod. Aby można było odtworzyć pożyczony lub zakupiony plik DivX, kod rejestracji pliku musi być taki sam jak kod rejestracji DivX telewizora.

- 1 Naciśnij przycisk **Home** (Menu główne). Zostanie wyświetlony ekran Menu główne.
- 2 Naciskając przyciski nawigacji, przejdź do menu **USTAWIENIA** i naciśnij przycisk **OK**.
- 3 Naciskając przyciski nawigacji, przejdź do menu **OPCJE** i naciśnij przycisk **OK**.
- 4 Naciskając przyciski nawigacji, przejdź do opcji **Ustawienia Smart Share** i naciśnij przycisk **OK**.
- 5 Naciskając przyciski nawigacji, przejdź do opcji **Kod reg. DivX** i naciśnij przycisk **OK**.
- 6 Sprawdź kod rejestracji swojego telewizora.

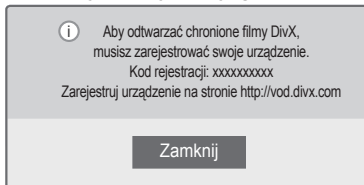

- 7 Po zakończeniu naciśnij przycisk **EXIT** (WYJŚCIE).



UWAGA

- Podczas sprawdzania kodu rejestracji niektóre przyciski mogą nie działać.
- W przypadku użycia kodu rejestracji DivX innego urządzenia, nie będzie możliwe odtworzenie wypożyczonego lub kupionego pliku DivX. Pamiętaj, aby korzystać z kodu rejestracji DivX przypisanego do danego telewizora.
- Pliki wideo lub audio, które nie są przekonwertowane za pomocą standardowego kodeka DivX, mogą ulec uszkodzeniu lub nie zostać odtworzone.
- Kod DivX VOD umożliwia aktywację do 6 urządzeń w ramach jednego konta.

Dezaktywacja funkcji DivX

W razie potrzeby można za pośrednictwem serwera internetowego dezaktywować wszystkie urządzenia oraz zablokować możliwość aktywacji urządzeń. Można także usunąć aktualne dane uwierzytelnienia w celu uzyskania nowych danych uwierzytelnienia DivX dla swojego telewizora. Po skorzystaniu z tej funkcji do ponownego wyświetlenia plików DivX zabezpieczonych w technologii DRM wymagane jest ponowne uwierzytelnienie użytkownika usługi DivX.

- 1 Naciśnij przycisk **Home** (Menu główne). Zostanie wyświetlony ekran Menu główne.
- 2 Naciskając przyciski nawigacji, przejdź do menu **USTAWIENIA** i naciśnij przycisk **OK**.
- 3 Naciskając przyciski nawigacji, przejdź do menu **OPCJE** i naciśnij przycisk **OK**.
- 4 Naciskając przyciski nawigacji, przejdź do opcji **Ustawienia Smart Share** i naciśnij przycisk **OK**.
- 5 Naciskając przyciski nawigacji, przejdź do opcji **Dezaktywacja DivX** i naciśnij przycisk **OK**.
- 6 W celu potwierdzenia wybierz opcję **Tak**.

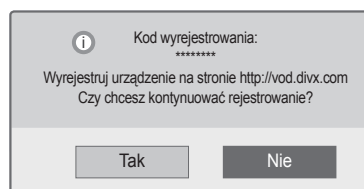

- 7 Po zakończeniu naciśnij przycisk **EXIT** (WYJŚCIE).

Wyświetlanie zdjęć

W telewizorze można wyświetlać obrazy zapisane w urządzeniu pamięci masowej USB. Opcje wyświetlane na ekranie mogą się różnić w zależności od modelu.

- 1 **Naciśnij przycisk Home** (Menu główne). Zostanie wyświetlony ekran Menu główne.
- 2 Naciskając przyciski nawigacji, przejdź do opcji **Smart Share** i naciśnij przycisk **OK**.
- 3 Naciskając przyciski nawigacji, przejdź do wybranego urządzenia i naciśnij przycisk **OK**.
- 4 Naciskając przyciski nawigacji, przejdź do opcji **Lista zdjęć** i naciśnij przycisk **OK**.
- 5 Naciskając przyciski nawigacji, przejdź do odpowiedniego folderu/pliku i naciśnij przycisk **OK**.
- 6 Wyświetlaj zdjęcia, używając poniższych menu/przycisków.



Przycisk	Opis
Przycisk nawigacji	Przejdźcie do wybranego pliku.
OK	Wyświetlenie podświetlonego pliku.
P ^ v	Przejdźcie do poprzedniej lub następnej strony.
Czerwony przycisk	Zmiana urządzenia: zmiana urządzenia na inne urządzenie wejściowe.
Zielony przycisk	Przejdźcie do folderu głównego.
Żółty przycisk	Przejdźcie do folderu powyżej.

- 7 Podczas wyświetlania zdjęć dostępne są poniższe opcje.



Opcja	Opis
Pokaz sl.	Rozpoczynanie i zatrzymywanie pokazu slajdów. Podczas pokazu slajdów wyświetlane są wszystkie zdjęcia zapisane w bieżącym folderze. Aby ustawić szybkość zmiany slajdów w pokazie, wybierz pozycję Opcje.
BGM (muzyka w tle)	Włączanie i wyłączanie muzyki w tle. Aby wskazać folder z utworami do użycia jako muzyka w tle, wybierz pozycję Opcje.
o (Obróć)	Obracanie zdjęcia w prawo (o 90°, 180°, 270° i 360°). <div style="border: 1px solid black; padding: 5px;"> <p>! UWAGA</p> <ul style="list-style-type: none"> Istnieją ograniczenia dotyczące wielkości zdjęcia. Nie można obrócić zdjęcia, jeśli długość krawędzi (rozdzielczość w pikselach) po obrocie przekracza obsługiwaną rozdzielczość. </div>
Full Screen / Original Size	Zdjęcie można wyświetlać w trybie pełnoekranowym lub w rozmiarze oryginalnym.
e ENERGY SAVING (OSZCZĘDZANIE ENERGII)	Zwiększenie lub zmniejszenie jasności ekranu.
3D	Wyświetlanie zdjęć w formacie 3D. (Tylko modele 3D)
Opcje	Wyświetlenie menu Opcje (Zobacz str.72).
Ukryj	Ukrywanie okna opcji. Aby ponownie wyświetlić menu Opcje, naciśnij przycisk OK .
Wyjście	Przejdźcie do poprzedniego ekranu menu.

Opcje menu Q.MENU (SZYBKIE MENU)**dostępne dla listy zdjęć**

- 1 Naciśnij przycisk **Q. MENU** (SZYBKIE MENU). Zostanie wyświetlone wyskakujące okienko.
- 2 Naciskając przyciski nawigacji, przejdź do menu Opcje i naciśnij przycisk **OK**.
- 3 Naciskając przyciski nawigacji, przejdź do jednej z poniższych opcji i naciśnij przycisk **OK**.

Ustaw widok zdjęć.

Opcja	Opis
Szybkość sl.	Wybór szybkości przechodzenia między kolejnymi slajdami (Szybka, Średnia, Wolna).
BGM	Wybór folderu zawierającego pliki muzyczne odtwarzane jako muzyka w tle. Wybór opcji Powtarzanie lub Losowo. <div style="border: 1px solid black; padding: 5px;"> <p> UWAGA</p> <ul style="list-style-type: none"> • Podczas odtwarzania muzyki w tle nie można zmienić folderu z muzyką. </div>

**UWAGA**

- Zmiana ustawień w menu Lista zdjęć nie powoduje zmiany ustawień w menu Lista filmów oraz Lista muzyki.
- Zmiana ustawień w menu Lista zdjęć lub Lista muzyki powoduje analogiczne zmiany w ustawieniach Listy zdjęć i Listy muzyki, z wyłączeniem menu Lista filmów.

Ustaw wideo.

Umożliwia zmianę ustawień obrazu wideo. (Patrz sekcja „Ustawienia w menu OBRAZ”)

Ustaw audio.

Umożliwia zmianę ustawień dźwięku. (Patrz sekcja „Ustawienia w menu AUDIO”)

Słuchanie muzyki

- 1 **Naciśnij przycisk Home** (Menu główne). Zostanie wyświetlony ekran Menu główne.
- 2 Naciskając przyciski nawigacji, przejdź do opcji **Smart Share** i naciśnij przycisk **OK**.
- 3 Naciskając przyciski nawigacji, przejdź do wybranego urządzenia i naciśnij przycisk **OK**.
- 4 Naciskając przyciski nawigacji, przejdź do opcji **Lista muzyki** i naciśnij przycisk **OK**.
- 5 Naciskając przyciski nawigacji, wybierz określony folder lub plik i naciśnij przycisk **OK**.
- 6 Odtwarzaj muzykę, używając następujących menu/przycisków.

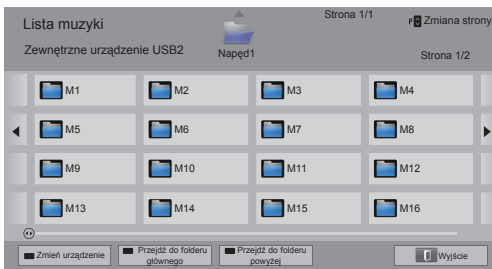

Przycisk	Opis
Przycisk nawigacji	Przechodzenie między plikami.
OK	Odtwarzanie podświetlonego pliku.
P ^ v	Przejdźcie do poprzedniej lub następnej strony.
Czerwony przycisk	Zmiana urządzenia: zmiana urządzenia na inne urządzenie wejściowe.
Zielony przycisk	Przejdźcie do folderu głównego.
Żółty przycisk	Przejdźcie do folderu powyżej.
Niebieski przycisk	Otwarcie odtwarzacza muzyki. Odtwarzacz jest aktywny podczas odtwarzania muzyki.

- 7 Steruj odtwarzaniem za pomocą przycisków opisanych poniżej.

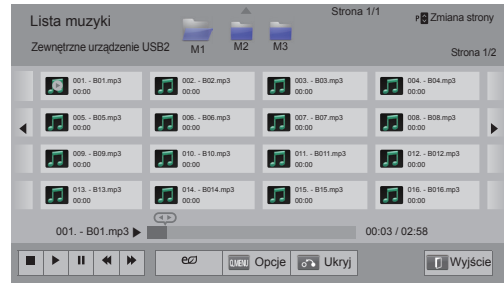

Przycisk	Opis
■	Zatrzymanie odtwarzania.
▶	Odtwarzanie pliku muzycznego.
	Wstrzymanie lub wznowienie odtwarzania.
◀	Przejdźcie do poprzedniego pliku.
▶	Przejdźcie do następnego pliku.
< >	Wskazywanie kursorem.
ENERGY SAVING (OSZCZĘDZANIE ENERGII)	Zwiększenie lub zmniejszenie jasności ekranu.
Q.MENU (SZYBKI MENU)	Wyświetlenie menu Opcje (Zobacz str.74).
BACK (WSTECZ)	Ukrywanie okna opcji. Aby ponownie wyświetlić menu Opcje, naciśnij przycisk OK .
EXIT (WYJŚCIE)	Przejdźcie do poprzedniego ekranu menu.

Porady dotyczące odtwarzania plików muzycznych

- Urządzenie nie obsługuje plików MP3 zawierających etykiety ID3.

Opcje menu Q.MENU (SZYBKIE MENU)**dostępne dla listy muzyki**

- 1 Naciśnij przycisk **Q. MENU** (SZYBKIE MENU). Zostanie wyświetlone wyskakujące okienko.
- 2 Naciskając przyciski nawigacji, przejdź do menu Opcje i naciśnij przycisk **OK**.
- 3 Naciskając przyciski nawigacji, przejdź do jednej z poniższych opcji i naciśnij przycisk **OK**.

**UWAGA**

- Zmiana ustawień w menu Lista zdjęć nie powoduje zmiany ustawień w menu Lista zdjęć i Lista muzyki.
- Zmiana ustawień w menu Lista zdjęć lub Lista muzyki powoduje analogiczne zmiany w ustawieniach Listy zdjęć i Listy muzyki.

Ustaw odtwarzanie audio.

Wybór opcji Powtarzanie lub Losowo.

Ustaw audio.

Umożliwia zmianę ustawień dźwięku. (Patrz sekcja „Ustawienia w menu AUDIO”)

**UWAGA**

- Telewizor nie odtwarza plików zabezpieczonych przed kopiowaniem.
- Jeśli podczas odtwarzania telewizor nie będzie przez pewien czas używany, zostanie wyświetlone okno informacyjne jako wygaszacz ekranu, aby zapobiegać zjawisku wypalenia obrazu. Aby przywrócić ekran Listy muzyki, naciśnij przycisk **OK**.

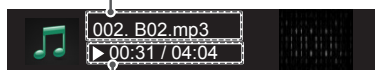
Nazwa pliku**Czas od początku/czas trwania**

Funkcja Łączy do plików multimedialnych

Program Łączy do plików multimedialnych pozwala łączyć się z serwerem multimedialnym firmy Plex. Plex Media Server to darmowy program, który można pobrać ze strony www.plexapp.com. Pozwala on na odtwarzanie plików multimedialnych i pobieranie aplikacji firmy Plex. Te ostatnie są pobierane na komputer użytkownika i nie zajmują miejsca w pamięci telewizora.



UWAGA

- Zalecamy instalację na komputerze Mac lub PC programu PLEX Media Server w wersji 0.9.1.14 lub nowszej. Plik instalacyjny można pobrać ze strony <http://www.plexapp.com/medialink>.
- Interfejs użytkownika jest wyświetlany w języku angielskim. Program nie obsługuje danych w języku tajskim, arabskim, perskim, hebrajskim ani kurdyjskim.
- Podczas odtwarzania plików wideo buforowanie może zająć dłuższą chwilę, jeśli telewizor nie obsługuje danego formatu i dany film wymaga konwersji na komputerze. Wydajność konwersji zależy od szybkości komputera i przepustowości łącza internetowego.
- Lista obsługiwanych formatów plików, zapisanych na komputerze (filmów, programów TV, muzyki) jest identyczna jak w przypadku funkcji DLNA. Podczas odtwarzania muzyki opcja przejścia do konkretnej zawartości nie będzie obsługiwana. Tak samo jest w przypadku funkcji DLNA.
- Podczas odtwarzania filmów HD w sieci Wi-Fi mogą wystąpić problemy wywołane wolnym działaniem sieci.
- W przypadku korzystania z routera jego ustawienia mogą powodować problemy z wykryciem komputera przez telewizor. Przykładowo podczas korzystania z transmisji multicast w niektórych routerach telewizory mogą mieć problem z wykryciem komputera w sieci Wi-Fi.
- Część wtyczek może nie działać, zależnie od formatu multimedialnych.
- Rodzaje wtyczek ulegają zmianie, część z nich może przestać działać, bez uprzedniego powiadomienia. Zależy to od dostawcy usługi.

Połączenie za pomocą funkcji Łączy do plików multimedialnych

- 1 Telewizor musi być podłączony do domowej sieci za pomocą łącza przewodowego lub bezprzewodowego (Zobacz str.45-51).
- 2 Program PLEX można pobrać ze strony <http://www.plexapp.com/medialink>.
 - Informacje o instalacji tego programu znajdują się na powyższej stronie.
- 3 Po pierwszym uruchomieniu kreator programu PLEX przeprowadzi Cię przez wszystkie etapy konfiguracji.
 - Informacje na temat korzystania z kreatora znajdują się na powyższej stronie.

Korzystanie z funkcji Łączy do plików multimedialnych

- 1 Naciśnij przycisk **Home**. Zostanie wyświetlony ekran Menu główne.
- 2 Za pomocą przycisków nawigacji przejdź do menu **Łączy do plików multimedialnych** i naciśnij przycisk **OK**.
- 3 Na ekranie pojawią się elementy z podłączonego komputera. Wybierz jedną z ikon, aby przeglądać daną kategorię udostępnionych multimediiów.



Opcja	Opis
1	Lista kategorii skonfigurowanych na podłączonym komputerze.
2	Lista wtyczek dla treści pobieranych z Internetu.
3	Zmiana rodzaju sortowania. - By server name (Wg nazwy serwera): sortowanie według nazwy serwera. - By item name (Wg nazwy pozycji): sortowanie według nazwy pozycji.
4	Wybór innego urządzenia.
5	Korzystając z funkcji PLEX Online, można instalować, usuwać lub aktualizować aplikacje na komputerze.
6	Przejdźcie do poprzedniej strony.
7	Wyjście z menu Łączy do plików multimedialnych.

Oglądanie filmów

Funkcja Łączy do plików multimedialnych pobiera informacje o udostępnianych filmach, tak jak to opisano poniżej.

- 1 Naciśnij przycisk **Home**. Zostanie wyświetlony ekran Menu główne.
- 2 Za pomocą przycisków nawigacji przejdź do menu **Łączy do plików multimedialnych** i naciśnij przycisk **OK**.
- 3 Użyj przycisków nawigacji, aby zmienić pozycję odtwarzania i naciśnij **OK**.

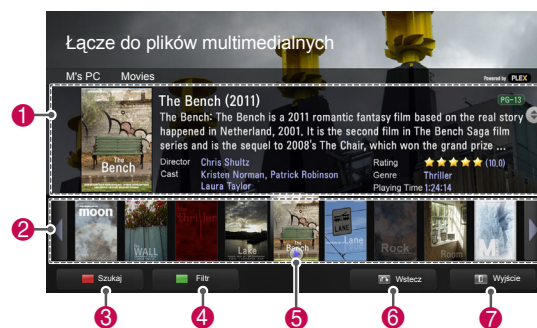

Opcja	Opis
1	Wyświetlanie informacji o wybranym filmie.
2	Wyświetlanie zrzutów ekranu wykonanych z danego filmu.
3	Przeszukiwanie filmów w tej sekcji.
4	Wyświetlanie listy na podstawie wybranych filtrów.
5	Odtwarzanie filmu w trybie pełnoekranowym. Jeśli dana pozycja była już odtwarzana, można wznowić oglądanie od ostatniej sceny.
6	Przejdźcie do poprzedniej strony.
7	Wyjście z menu Łączy do plików multimedialnych.

Słuchanie muzyki

W sekcji Muzyka można przeglądać informacje o plikach audio i słuchać muzyki.

- 1 Naciśnij przycisk **Home**. Zostanie wyświetlony ekran Menu główne.
- 2 Za pomocą przycisków nawigacji przejdź do menu **Łączę do plików multimedialnych** i naciśnij przycisk **OK**.
- 3 Korzystając z przycisków nawigacji, przejdź do menu Muzyka i naciśnij przycisk **OK**.

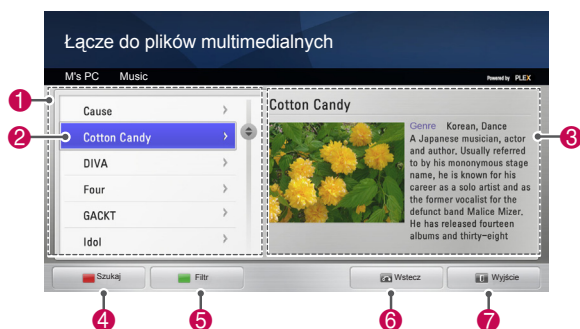

Opcja	Opis
1	Sortowanie plików muzycznych w wybranym folderze według artysty, albumu i tytułu utworu.
2	Wybór folderu lub utworu.
3	Wyświetlanie informacji o artyście, albumie oraz wybranym utworze.
4	Przeszukiwanie plików muzycznych w tym menu.
5	Wyświetlanie listy na podstawie wybranych filtrów.
6	Przejdźcie do poprzedniej strony.
7	Wyjście z menu Łączę do plików multimedialnych.

Korzystanie z menu programów TV

W menu TV Show (Programy telewizyjne) można przeglądać informacje o programach telewizyjnych i odtwarzać je.

- 1 Naciśnij przycisk **Home**. Zostanie wyświetlony ekran Menu główne.
- 2 Za pomocą przycisków nawigacji przejdź do menu **Łączę do plików multimedialnych** i naciśnij przycisk **OK**.
- 3 Korzystając z przycisków nawigacji, przejdź do menu TV Show (Programy TV) i naciśnij przycisk **OK**.

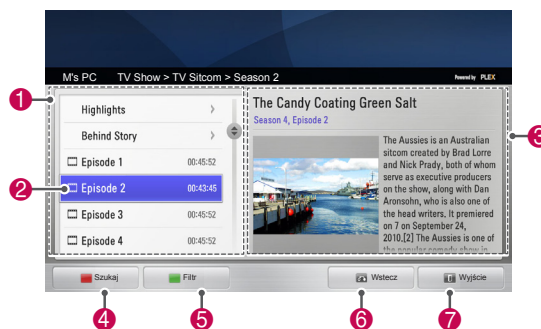

Opcja	Opis
1	Sortowanie plików programów TV w wybranym folderze według nazwy, sezonu i tytułu odcinka.
2	Wybór folderu lub programu.
3	Pokazuje dane na temat wybranego programie.
4	Przeszukiwanie plików programów w tym menu.
5	Wyświetlanie listy na podstawie wybranych filtrów.
6	Przejdźcie do poprzedniej strony.
7	Wyjście z menu Łączę do plików multimedialnych.

Instalacja wtyczek

Funkcja Łączy do plików multimedialnych pozwala instalować wtyczki potrzebne do oglądania stron internetowych.

- 1 Naciśnij przycisk **Home**. Zostanie wyświetlony ekran Menu główne.
- 2 Za pomocą przycisków nawigacji przejdź do menu **Łączy do plików multimedialnych** i naciśnij przycisk **OK**.
- 3 Wciśnij żółty przycisk, aby wybrać opcję PLEX Online.

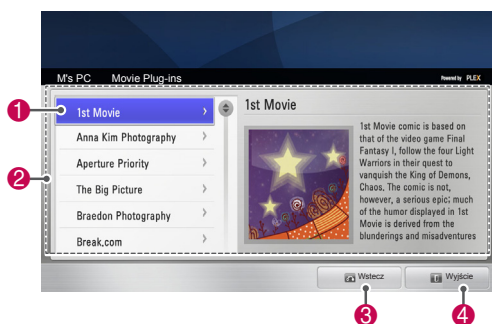

Opcja	Opis
1	Przesuń kursor nad wtyczkę. W okienku po prawej stronie pojawiają się informacje o wtyczce. Zainstalowane wtyczki: można je uruchamiać, aktualizować, ponownie instalować lub usuwać. Wtyczki nie zainstalowane: można je zainstalować. Po zainstalowaniu można je uruchomić, wybierając wtyczkę Video (Filmy), Muzyka lub Obraz na ekranie głównym Media Link.
2	Lista wtyczek dostępnych do zainstalowania.
3	Przejdźcie do poprzedniej strony.
4	Wyjście z menu Łączy do plików multimedialnych.

Funkcja cyfrowej nagrywarki wideo (DVR)

(Ta funkcja jest dostępna tylko w przypadku ograniczonej liczby modeli dostępnych w wybranych krajach. Modele DVR-ready są wyposażone w przycisk nagrywania (REC) na pilocie zdalnego sterowania).

Uwagi dotyczące urządzeń USB



UWAGA

- Rozpoznawane są tylko urządzenia pamięci masowej USB.
- Jeżeli urządzenie pamięci masowej USB zostanie podłączone poprzez koncentrator USB, wówczas nie będzie obsługiwane.
- Urządzenia pamięci masowej USB wykorzystujące programy do automatycznego rozpoznawania mogą nie być obsługiwane.
- Pamięć USB korzystająca ze swojego własnego sterownika może nie zostać rozpoznana.
- W przypadku urządzeń pamięci zawierających kilka partycji lub czytnika kart pamięci telewizor rozpoznaje jednocześnie do czterech kart pamięci/partycji.
- Szybkość rozpoznania urządzenia USB może być inna dla każdego urządzenia.
- Podczas pracy urządzenia pamięci masowej USB nie wolno wyłączać telewizora ani odłączać urządzenia USB. Nagłe odłączenie tego typu urządzenia może spowodować uszkodzenie zapisanych w nim plików lub samego urządzenia.
- Do pamięci USB wymagających zasilania należy podłączyć zewnętrzne źródło zasilania. W przeciwnym razie urządzenie może nie zostać rozpoznane.
- Urządzenie pamięci masowej USB należy podłączyć przy użyciu przewodu USB dostarczonego przez producenta. W razie użycia nieprawidłowego lub zbyt długiego kabla USB urządzenie może nie zostać rozpoznane.
- Niektóre urządzenia pamięci masowej USB mogą nie być obsługiwane lub mogą nie działać prawidłowo.
- Telewizor wyświetla do 128 znaków nazw plików.
- Należy wykonać kopie zapasowe ważnych plików, ponieważ dane zapisane w urządze-

niu USB mogą ulec uszkodzeniu. Zarządzanie danymi jest obowiązkiem użytkownika, więc producent nie odpowiada za ewentualne szkody powstałe w wyniku ich utraty.

- Zalecana pojemność dysków twardych USB wynosi od 40 GB do 1 TB.
- Urządzenia o większej pojemności niż zalecana mogą nie działać prawidłowo.
- Odtwarzanie filmów za pomocą połączenia USB nieobsługującego trybu High Speed może nie działać prawidłowo.
- Pamięci masowe USB o niższym standardzie niż USB 2.0 są również obsługiwane. Mogą one jednak nie działać prawidłowo w trybie listy filmów.
- Należy zachować stabilność zewnętrznego dysku twardego przez użycie narzędzia porównawczego dysków twardych w celu zagwarantowania płynnej pracy dysku.
- Narzędzia porównawcze dysków twardych służą do kontroli wydajności dysku twardego oraz sprawdzania takich parametrów, jak szybkość zapisu/odczytu, czas dostępu, stabilność. Po pobraniu narzędzia porównawczego urządzenie będzie w stanie przeszukiwać witrynę internetową i z łatwością korzystać z tego narzędzia.
- Dysk twardy cyfrowej nagrywarki wideo USB obsługuje jedynie dyski typu SSD i HDD. (Pamięć USB nie jest obsługiwana).
- Dyski półprzewodnikowe (SSD) mają ograniczoną liczbę cykli zapisu/usuwania. W przypadku tego produktu zalecane jest używanie dysków twardych HDD.

Timeshift (FUNKCJA WSTRZYMYWANIA i PONOWNEGO OD-TWARZANIA PROGRAMÓW TELEWIZYJNYCH)

Ta funkcja umożliwia automatyczne nagrywanie programów telewizyjnych podczas ich nadawania oraz wyświetlanie ich w dowolnym momencie. Gdy funkcja Timeshift jest włączona, można w dowolnym momencie wstrzymać i przewinąć do tyłu nadawany program telewizyjny, nie tracąc nic z nadawanych treści.

Funkcje Timeshift i nagrywania mogą nie działać, jeśli siła sygnału jest słaba.

Z tej funkcji można korzystać jedynie po zainicjowaniu urządzenia USB.

Podłączanie urządzeń pamięci masowej USB

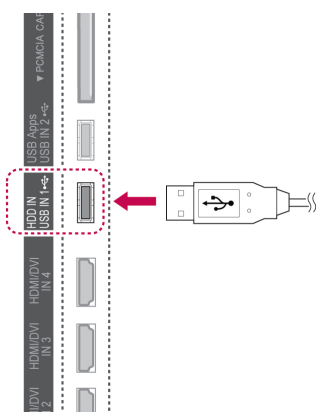

- 1 Podłącz urządzenie USB do gniazda **USB IN 1/HDD IN** znajdującego się na bocznym panelu telewizora.
- 2 Aby używać urządzenia USB (o pojemności powyżej 40 GB) z cyfrową nagrywarką wideo, wykonaj inicjowanie urządzenia USB.

! UWAGA

- Funkcja inicjowania formatuje dysk twardej podłączony do portu USB, dając w wyniku format dysku odpowiedni dla cyfrowej nagrywarki wideo.
- Jest aktywowana tylko wtedy, gdy podłączony jest dysk twardej USB dostępny dla cyfrowej nagrywarki wideo.
- Podczas inicjowania urządzenia USB wszystkie dane zapisane na tym urządzeniu zostają usunięte.
- Podczas inicjowania urządzenia USB nie należy odłączać go od telewizora. Może to spowodować błąd telewizora i urządzenia pamięci masowej.

Inicjowanie urządzenia USB

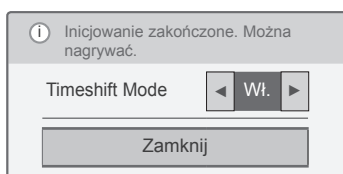
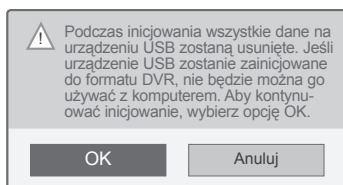
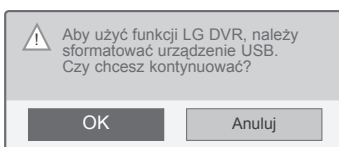

- 1 Podłącz niesformatowane urządzenie USB przeznaczone do użytku z cyfrową nagrywarką wideo i naciśnij przycisk **REC** (NAGRYWANIE), aby zainicjować urządzenie USB.
- 2 Naciskając przyciski nawigacji, przejdź do opcji **OK** i naciśnij przycisk **OK**.
- 3 Naciskając przyciski nawigacji, przejdź do opcji **Wł.** lub **Wył.** i naciśnij przycisk **OK**.

! UWAGA

- Po zakończeniu inicjowania zostanie wyświetlony odpowiedni komunikat i podłączony dysk twardej USB będzie dostępny dla cyfrowej nagrywarki wideo.
- Czas inicjowania może się różnić w zależności od pojemności urządzenia USB.
- Po zainicjowaniu urządzenie USB nie będzie rozpoznawane przez komputer.
- Jeśli zostanie podłączone urządzenie USB o pojemności mniejszej niż 40 GB, funkcja inicjowania urządzenia USB nie zostanie aktywowana.
- Maksymalna obsługiwana pojemność dysku zewnętrznego przeznaczonego do archiwizowania wynosi 1 TB.

Zmiana trybu Timeshift podczas korzystania z funkcji nagrywarki cyfrowej

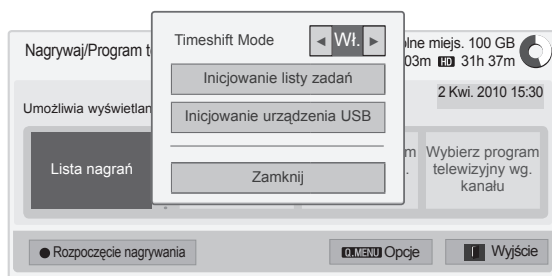

- 1 Po podłączeniu urządzenia USB naciśnij przycisk **OK**.
- 2 Naciśnij żółty przycisk, aby wyświetlić menu opcji DVR, i naciśnij przycisk **Q.MENU (SZYBKIE MENU)**.
- 3 Naciskając przyciski nawigacji, przejdź do trybu **Timeshift Mode** i naciśnij przycisk **OK**.
- 4 Naciskając przyciski nawigacji, przejdź do opcji **Wł.** lub **Wył.** i naciśnij przycisk **OK**.
- 5 Po zakończeniu naciśnij przycisk **EXIT (WYJŚCIE)**. Po powrocie do poprzedniego menu naciśnij przycisk **BACK (WSTECZ)**.

Menu	Opis
Lista nagrań	Przejdźcie do Listy nagrań .
Lista zadań	Przejdźcie do Listy zadań .
Wybierz program telewizyjny wg. daty	Przejdźcie do listy Zadania .
Wybierz program telewizyjny wg. kanału	Konfiguracja nagrywania z włącznikiem czasowym przez przejście do przewodnika po programach.

Ponowne inicjowanie urządzenia USB podczas korzystania z funkcji nagrywarki cyfrowej

- 1 Po podłączeniu urządzenia USB naciśnij przycisk **OK**.
- 2 Naciśnij żółty przycisk, aby wyświetlić menu opcji DVR, i naciśnij przycisk **Q.MENU (SZYBKIE MENU)**.
- 3 Naciskając przyciski nawigacji, przejdź do opcji **Inicjowanie urządzenia USB** i naciśnij przycisk **OK**.
- 4 Po zakończeniu naciśnij przycisk **EXIT (WYJŚCIE)**.
Po powrocie do poprzedniego menu naciśnij przycisk **BACK (WSTECZ)**.

Postęp funkcji Timeshift

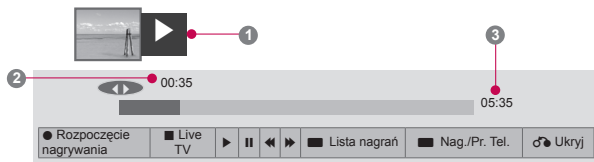

- 1 Po podłączeniu urządzenia USB naciśnij przycisk **OK**.
- Po uruchomieniu funkcji Timeshift u dołu ekranu zostanie wyświetlony pasek postępu wskazujący bieżący stan nagrywania.
- Naciśnij przycisk **BACK** (WSTECZ), aby ukryć pasek postępu, lub przycisk **OK**, aby go wyświetlić.
- Funkcja Timeshift pozostaje włączona nawet po zmianie programu.

Pasek postępu

Pasek postępu wskazuje zakres możliwości korzystania z funkcji Timeshift, bieżącą pozycję obrazu wyświetlanego na ekranie i pozycję nadawanego programu.

- 1 Podgląd
- 2 Bieżąca pozycja i czas postępu w trybie odtwarzania
- 3 Całkowity czas postępu funkcji Timeshift

- ▶ Odtwarzanie
- ▶▶ Przewijanie do przodu
- ◀◀ Przewijanie do tyłu
- || Wstrzymywanie odtwarzania
- ↶ Bezpośredni widok +
- ↷ Bezpośredni widok -
- ▶▶ Przesunięcie o jedną klatkę
- ▶ Odtwarzanie w zwolnionym tempie



UWAGA

- W celu oszczędzania miejsca na dysku dane nie są zapisywane, gdy nie jest nadawany żaden sygnał.
- Funkcja Timeshift może być używana przez maksymalnie przez 2 godziny.
- W trakcie nagrywania nie można zmienić programu ani dokonać konwersji sygnału wejściowego.
- Po włączeniu zasilania zainicjowanie dysku twardego może zająć do 3 minut.
- Urządzenie może nie nagrać lub nie odtworzyć nagranego programu w przypadku programów zabezpieczonych przed kopiowaniem.
- Czas nagrywania natychmiastowego jest ustawiony na 3 godziny, a maksymalny obsługiwany czas to 5 godzin.
- Miniatury są tworzone co 3 minuty w przypadku nagrań dłuższych niż 18 minut oraz co 1-3 minuty w przypadku nagrań krótszych niż 18 minut.
- Na jednym ekranie jest tworzonych do 6 miniatur.
- Funkcja cyfrowej nagrywarki wideo jest dostępna w przypadku kanałów telewizji cyfrowej.
- Programy radiowe i satelitarne oraz niektóre programy kodowane nie mogą być nagrywane.
- Można nagrywać i odtwarzać programy telewizji cyfrowej w formacie 3D.

Odtwarzanie podczas korzystania z funkcji Timeshift

Podczas odtwarzania w trybie Timeshift dostępne są następujące opcje.

Korzystanie z pilota zdalnego sterowania

Podczas korzystania z funkcji Timeshift można odtwarzać zapisaną tymczasowo część programu za pomocą różnych metod.

Przycisk	Opis
◀▶	Podczas odtwarzania naciśnij kilkakrotnie przycisk przewijania do tyłu (◀) lub przycisk przewijania do przodu (▶) , aby przyspieszyć odtwarzanie. - Po każdym naciśnięciu przycisku prędkość przewijania wzrośnie o jeden stopień (do 4 stopni).
⏸▶	Podczas odtwarzania naciśnij przycisk wstrzymania (⏸). - Zostanie wyświetlony ekran wstrzymania obrazu. - Po każdym naciśnięciu przycisku wstrzymania (⏸) przy wyświetlonym ekranie wstrzymania obraz będzie przesuwiał się klatka po klatce (⏸▶). - Naciśnij przycisk wstrzymania (⏸), a następnie przycisk przewijania do przodu (▶), aby włączyć odtwarzanie w zwolnionym tempie (⏸▶).
< >, OK	Gdy podczas odtwarzania przesuniesz kursor za pomocą przycisku nawigacji (< >), a następnie naciśniesz przycisk OK , obraz będzie odtwarzany bezpośrednio od miejsca, w którym został umieszczony kursor. (↶↷)
LIVE TV	Aby wyświetlić aktualnie nadawany program, naciśnij podczas odtwarzania przycisk LIVE TV .

NAGRYWANIE

Z tej funkcji warto skorzystać, aby nagrać program, który ma być nadawany podczas nieobecności użytkownika.

Rozpoczęcie/zatrzymanie nagrywania

Funkcja umożliwia też nagranie oglądanego programu.

Rozpoczęcie nagrywania

- 1 Naciśnij przycisk **REC (NAGRYWANIE)**, aby rozpocząć nagrywanie.

Zatrzymywanie nagrywania

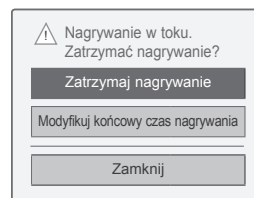

- 1 **Naciśnij przycisk REC (NAGRYWANIE)**, aby zatrzymać nagrywanie.
- 2 Naciskając przyciski nawigacji, przejdź do opcji **Zatrzymaj nagrywanie** i naciśnij przycisk **OK**.

! UWAGA

- Aby zatrzymać nagrywanie, można także nacisnąć przycisk **STOP (■)**.

Zmiana czasu zakończenia nagrywania

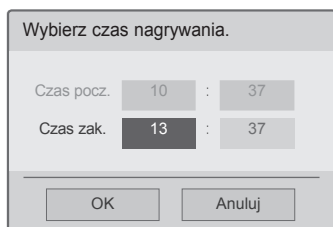
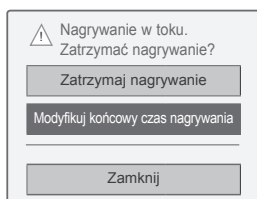

- 1 Naciśnij przycisk **REC (NAGRYWANIE)** w trakcie nagrywania.
- 2 Naciskając przyciski nawigacji, przewiń do opcji **Modyfikuj końcowy czas nagrywania** i naciśnij przycisk **OK**.
- 3 Naciskając przyciski nawigacji, przewiń i ustaw czas zakończenia nagrywania, po czym naciśnij przycisk **OK**.

**UWAGA**

- Jeśli podczas nagrywania dostępna pojemność pamięci nie będzie wystarczająca, nagrywanie zostanie automatycznie zatrzymane.
- Nagrania trwające mniej niż 10 sekund nie zostaną zapisane.
- Czas nagrywania nie może być dłuższy niż 5 godzin.
- W celu oszczędzania przestrzeni dyskowej podczas nagrywania nadawanych programów dane nie będą zapisywane, jeśli nie będzie odbierany żaden sygnał.
- Funkcja zapisywania nie zostanie uruchomiona w przypadku programów zabezpieczonych przed kopiowaniem.
- Wyświetlany czas może nieznacznie różnić się od czasu rzeczywistego.
- Gdy nie jest odbierany żaden sygnał lub program jest wyświetlany, czas na ekranie może nieznacznie różnić się od czasu rzeczywistego.

**OSTRZEŻENIE**

- Materiały nadawane przez stacje telewizyjne są chronione prawami autorskimi. Z tego powodu ich nagrywanie i odtwarzanie byłoby dozwolone jedynie po uzyskaniu zgody od właściciela ich praw autorskich.
- Nagrania audio i wideo dokonane przy pomocy tego urządzenia, są przeznaczone jedynie do użytku osobistego. Nie możesz sprzedawać, pożyczać, ani czerpać zysków z wypożyczania ich innym osobom.

TERMIN

Zadania

Ta funkcja umożliwi łatwą rejestrację zaprogramowanego nagrywania. Nagrywanie z włącznikiem czasowym jest ustawione.

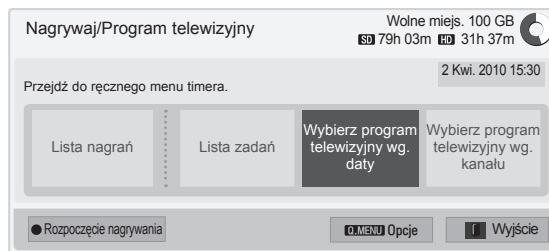

- 1 Po podłączeniu urządzenia USB naciśnij przycisk **OK**.
- 2 Naciśnij żółty przycisk.
- 3 Naciskając przyciski nawigacji, przejdź do opcji **Wybierz program telewizyjny wg. daty** i naciśnij przycisk **OK**.
- 4 Naciskając przyciski nawigacji, wybierz datę i naciśnij przycisk **OK**.
- 5 Naciskając przyciski nawigacji, wybierz opcję powtarzania i naciśnij przycisk **OK**.
- 6 Naciskając przyciski nawigacji, ustaw typ zadania, czas i program i naciśnij przycisk **OK**.
- 7 Po zakończeniu naciśnij przycisk **EXIT (WYJŚCIE)**.
Po powrocie do poprzedniego menu naciśnij przycisk **BACK (WSTECZ)**.

Lista zadań

Ta funkcja umożliwia wyświetlenie zaprogramowanych pozycji. Można zapisać do 30 zaprogramowanych pozycji.

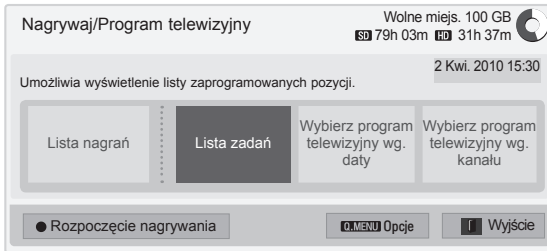

- 1 Po podłączeniu urządzenia USB naciśnij przycisk **OK**.
- 2 Naciśnij żółty przycisk.
- 3 Naciskając przyciski nawigacji, przejdź do opcji **Lista zadań** i naciśnij przycisk **OK**.
- 4 Naciskając przyciski nawigacji, wybierz program i naciśnij przycisk **OK**.
- 5 Po zakończeniu naciśnij przycisk **EXIT** (WYJŚCIE).

Po powrocie do poprzedniego menu naciśnij przycisk **BACK** (WSTECZ).

Menu	Opis
Modyfikuj	Edycja wartości ustawień daty początkowej/godziny początkowej/czasu zakończenia/tytułu/powtarzania . Aby zapisać zmienione wartości, należy nacisnąć przycisk BACK (WSTECZ). Ta funkcja jest wyłączona w trybie przypomnienia o zaprogramowanych programach.
Usuń	Usunięcie zaznaczonej pozycji z listy.
Usuń wsz.	Usunięcie wszystkich pozycji znajdujących się na liście.
Zamknij	Zamknięcie podręcznego menu.

Inicjowanie listy zadań

Ta funkcja pozwala zresetować listę zadań.

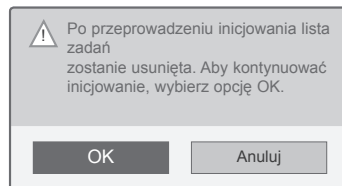
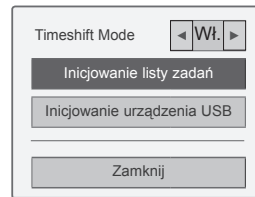

- 1 Po podłączeniu urządzenia USB naciśnij przycisk **OK**.
- 2 Naciśnij żółty przycisk, aby wyświetlić menu opcji DVR, i naciśnij przycisk **Q.MENU (SZYBKIE MENU)**.
- 3 Naciskając przyciski nawigacji, przejdź do opcji **Inicjowanie listy zadań** i naciśnij przycisk **OK**.
- 4 Naciskając przyciski nawigacji, przejdź do opcji **OK** i naciśnij przycisk **OK**. Rozpocznie się inicjowanie listy zadań.
- 5 Po zakończeniu naciśnij przycisk **EXIT** (WYJŚCIE).
Po powrocie do poprzedniego menu naciśnij przycisk **BACK** (WSTECZ).

Przewodnik po programach

Ta funkcja umożliwia łatwą rejestrację zaprogramowanego nagrywania. (Patrz sekcja „EPG”).

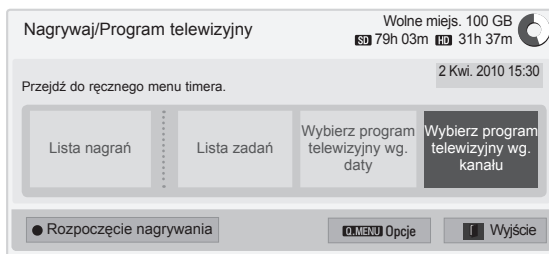

- 1 Po podłączeniu urządzenia USB naciśnij przycisk **OK**.
- 2 Naciśnij żółty przycisk.
- 3 Naciskając przyciski nawigacji, przejdź do opcji **Wybierz program telewizyjny wg kanału** i naciśnij przycisk **OK**.
- 4 Naciskając przyciski nawigacji, wybierz program i naciśnij przycisk **OK**.
- 5 Po zakończeniu naciśnij przycisk **EXIT** (WYJŚCIE).

Po powrocie do poprzedniego menu naciśnij przycisk **BACK** (WSTECZ).

! UWAGA

- Nagrywanie jest niemożliwe w przypadku programów zabezpieczonych przed kopiowaniem.

Program zabezpieczony przed kopiowaniem: nagrywanie nie powiodło się.

- Gdy nagrywany jest obraz ze źródła zewnętrznego o niskiej jakości, jakość nagrania nie będzie optymalna.
- W przypadku nagrywania ręcznego czas nagrywania wynosi maksymalnie 5 godzin, a minimalnie 2 minuty.
- Gdy stacja nadawcza wysyła niewłaściwe informacje o czasie, zaprogramowane nagrywanie może się nie powieść.
- Jeśli dla tego samego czasu ustawiono funkcje czasu włączenia i zaprogramowanego nagrywania dla dwóch różnych programów, telewizor włączy się, wyświetlając program ustawiony dla funkcji zaprogramowanego nagrywania.
- W przypadku wyłączenia zasilania podczas nagrywania nagrywany program może nie zostać zapisany. Dlatego dobrze jest nacisnąć przycisk **STOP** (■) i sprawdzić listę nagrań/zaprogramowanych nagrań przed wyłączeniem zasilania.
- Nie można zaprogramować nagrywania trwającego mniej niż 10 sekund.
- Ponieważ tytuł i czas programu dla funkcji Nagraj/Przypomnij są oparte na informacjach przesyłanych ze stacji nadawczej, mogą różnić się od rzeczywistych w zależności od danych nadawanych przez stację.
- Czas nagrywania może różnić się w zależności od rozdzielczości sygnału wejściowego lub pojemności dysku twardego USB.
- Gdy nadejdzie czas rozpoczęcia zaprogramowanego nagrywania, a zasilanie telewizora będzie wyłączone, telewizor włączy zasilanie części wymaganej do nagrywania i rozpocznie zaprogramowane nagrywanie.
- Gdy nadejdzie czas rozpoczęcia zaprogramowanego nagrywania, a trwa natychmiastowe nagrywanie, bieżące nagrywanie zostanie zatrzymane i nagrany program zostanie zapisany, a następnie rozpocznie się zaprogramowane nagrywanie.
- Jeśli telewizor zostanie odłączony od sieci zasilającej lub wyłączony, funkcja zaprogramowanego nagrywania nie będzie działać.

NAGRANE PROGRAMY

Listę nagranych programów można łatwo przeglądać. Nagrany program zapisany w urządzeniu USB można odtworzyć.

Lista nagranych kanałów

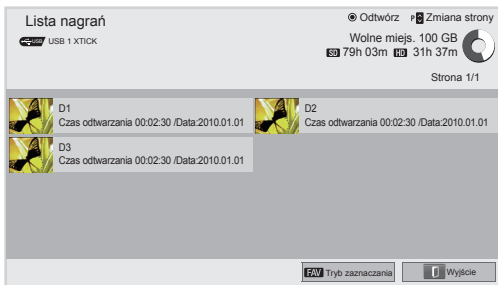
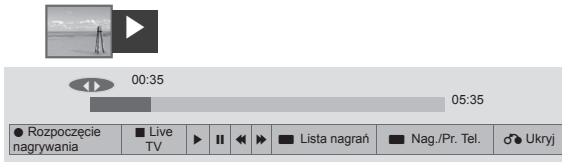

- 1 Po podłączeniu urządzenia USB naciśnij przycisk **OK**.
- 2 Naciśnij zielony przycisk, aby wybrać opcję **Lista nagrań**.
- 3 Naciskając przyciski nawigacji, przejdź do zapisanego programu i naciśnij przycisk **OK**.
- 4 Po zakończeniu naciśnij przycisk **EXIT** (WYJŚCIE).

Po powrocie do poprzedniego menu naciśnij przycisk **BACK** (WSTECZ).

! UWAGA

- Jeśli dysk zawiera wadliwy sektor, część lub wszystkie elementy na liście nagrań mogą zostać usunięte.
- Lista nagrań może zawierać maksymalnie 200 nagrań. Gdy lista nagrań osiągnie 200 nagrań, nie będzie można nagrywać nowych programów.
- Po odtworzeniu całego nagrania ekran zostanie unieruchomiony na 10 sekund, a następnie odtwarzanie zostanie automatycznie zakończone.
- Nagranie może być odtwarzane również podczas nagrywania/zaprogramowanego nagrywania.
- W trakcie odtwarzania nagrania dysk twardy może generować pewien poziom hałasu.
- Ten hałas nie ma wpływu na wydajność i niezawodność produktu. Generowanie przez dysk twardy pewnego poziomu hałasu jest normalnym zjawiskiem.
- Ze względu na ochronę praw autorskich nie jest możliwe odtwarzanie programów nagranych na innych telewizorach. W przypadku próby odtworzenia programu zarejestrowanego na innym telewizorze ekran będzie czarny.

Tryb zaznaczania

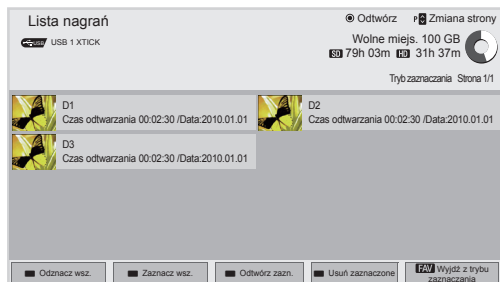

- 1 Po podłączeniu urządzenia USB naciśnij przycisk **OK**.
- 2 Naciśnij zielony przycisk, aby wybrać opcję **Lista nagrań**.
- 3 Naciśnij przycisk **FAV (ULUBIONE)**, aby wybrać nagrany program.
- 4 Naciskając przyciski nawigacji, wybierz nagrany program.
- 5 Naciśnij żółty przycisk, aby odtworzyć zaznaczony nagrany program.

Przycisk	Opis
Czerwony przycisk	Odnacz wsz.: odnaczenie zaznaczonych nagranych programów.
Zielony przycisk	Zaznacz wsz.: zaznaczenie wszystkich nagranych programów umieszczonych na liście.
Żółty przycisk	Odtwórz zazn.: odtwarzanie pierwszego wybranego pliku. Po zakończeniu odtwarzania programu automatycznie jest odtwarzany następny wybrany program.
Niebieski przycisk	Usuń zaznaczone: usuwanie zaznaczonych nagranych programów.
FAV (ULUBIONE)	Wyjście z trybu zaznaczania.

Odtwarzanie nagranych programów

Wybrany program można odtworzyć z poziomu listy nagrań.

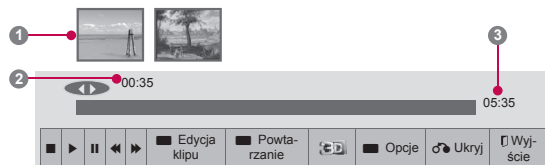

- 1 Po podłączeniu urządzenia USB naciśnij przycisk **OK**.
- 2 Naciśnij zielony przycisk, aby wybrać opcję **Lista nagrań**.
- 3 Naciskając przyciski nawigacji, przejdź do wybranego nagranych programu i naciśnij przycisk **OK**.
- 4 Naciśnij zielony przycisk, aby wybrać menu **Opcje** i naciśnij przycisk **OK**.
- 5 Po zakończeniu naciśnij przycisk **EXIT (WYJŚCIE)**.

Po powrocie do poprzedniego menu naciśnij przycisk **BACK (WSTECZ)**.

Menu	Opis
Odtwarzaj od momentu zatrzymania	Wznowienie odtwarzania od miejsca, w którym zostało zatrzymane.
Odtwarzaj od początku	Odtwarzanie wybranych nagranych programów.
Zmień nazwę	Zmiana nazwy programu.
Usuń	Usuwanie programu.

Pasek postępu

Pasek postępu wskazuje zakres możliwości korzystania z oglądania nagranych programów, bieżącą pozycję obrazu na ekranie i pozycję nadawanego programu.

- 1 Podgląd
 - 2 Bieżąca pozycja i czas postępu w trybie odtwarzania
 - 3 Całkowity czas postępu nagranych programów
- ▶ Odtwarzanie
 - ▶▶ Przewijanie do przodu
 - ◀◀ Przewijanie do tyłu
 - || Wstrzymywanie odtwarzania
 - ↶ Bezpośredni widok +
 - ↷ Bezpośredni widok -
 - ▶▶▶ Przesunięcie o jedną klatkę
 - ▶▶▶ Odtwarzanie w zwolnionym tempie
 - A¹ (Niebieski) Początek przedziału powtarzania
 - A¹ (Żółty) Początek przedziału edycji klipu
 - B¹ (Niebieski) Koniec przedziału powtarzania
 - B¹ (Żółty) Koniec przedziału edycji klipu
 - 🔁 Wielokrotne odtwarzanie zaznaczonego przedziału

Korzystanie z pilota zdalnego sterowania

Podczas odtwarzania nagranych programów można skorzystać z poniższych opcji.

Przycisk	Opis
◀▶	Podczas odtwarzania naciskaj wielokrotnie przycisk przewijania do tyłu (◀) lub do przodu (▶), aby przyspieszyć odtwarzanie. - Po każdym naciśnięciu przycisku prędkość przewijania wzrośnie o jeden stopień (do 4 stopni).
Zielony przycisk	Opcje: naciśnij zielony przycisk, aby wprowadzić dla nagranych plików ustawienia obrazu i dźwięku.
Żółty przycisk	Edycja klipu: Naciśnij żółty przycisk w punkcie początkowym, w którym chcesz ustawić początek przedziału edycji klipu, i naciśnij go ponownie w punkcie końcowym. Aby zapisać ustawienia, wybierz opcję Tak. - Początek przedziału edycji klipu jest wyświetlany na pasku postępu nagrywania u dołu ekranu jako A ¹ , a koniec przedziału edycji klipu jako B ¹ . - Początek i koniec przedziału edycji klipu mogą być ustawiane zarówno w kierunku do przodu jak i wstecz. - Nie można zapisać przedziału krótszego niż 10 sekund.
Niebieski przycisk	Powtarzanie: Naciśnij niebieski przycisk w punkcie, w którym chcesz ustawić początek przedziału powtarzania, i naciśnij go ponownie w punkcie końcowym. Aby anulować odtwarzanie przedziału powtarzania, ponownie naciśnij niebieski przycisk. - Początek przedziału powtarzania jest wyświetlany na pasku postępu nagrywania u dołu ekranu jako A ¹ , a koniec przedziału powtarzania jako B ¹ . - Początek i koniec przedziału powtarzania mogą być ustawiane zarówno w kierunku do przodu jak i wstecz. - Nie można ustawić przedziału krótszego niż 10 sekund. - Gdy powtarzanie odtwarzania przedziału zostanie anulowane, zostanie przywrócone normalne odtwarzanie od punktu końcowego przedziału.
▶	Podczas odtwarzania naciśnij przycisk wstrzymania (). - Zostanie wyświetlony ekran wstrzymania obrazu. - Po każdym naciśnięciu przycisku wstrzymania () przy wyświetlonym ekranie wstrzymania obraz będzie przesuwany klatka po klatce (▶). - Naciśnij przycisk wstrzymania (), a następnie użyj przycisku przewijania do przodu (▶), aby włączyć odtwarzanie w zwolnionym tempie (▶). - Jeśli przez 10 minut po naciśnięciu przycisku wstrzymania nie zostanie naciśnięty żaden przycisk, zostanie przywrócone odtwarzanie obrazu.
<>, OK	Gdy podczas odtwarzania przesuniesz kursor za pomocą przycisku nawigacji (<>), a następnie naciśniesz przycisk OK, obraz będzie odtwarzany bezpośrednio od miejsca, w którym został umieszczony kursor. (↶:↷)
3D	Oglądanie obrazu w trybie 3D. (Tylko modele 3D)

Funkcja EPG (elektroniczny przewodnik po programach) dostępny w trybie cyfrowym

To urządzenie jest wyposażone w funkcję EPG (elektroniczny przewodnik po programach), która ułatwia przeglądanie oferty programów telewizyjnych.

Funkcja EPG udostępnia informacje takie, jak listy programów emitowanych na poszczególnych kanałach oraz godziny rozpoczęcia i zakończenia emisji dla wszystkich dostępnych usług. Ponadto w ramach funkcji EPG dostępne są często szczegółowe informacje o programie (dostępność i ilość tych informacji zależy od nadawcy).

Z funkcji EPG można korzystać tylko wtedy, gdy informacje EPG są nadawane przez nadawców. Przed rozpoczęciem korzystania z funkcji EPG należy ustawić zegar w menu **Czas**.

Funkcja EPG wyświetla informacje o programach na 8 dni.

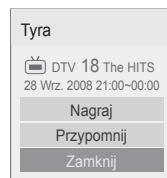

OK	Nagraj: zostanie wyświetlone wyskakujące okienko ustawień nagrywania. Przypomnij: zaplanowanie programu.
^ v	Wybór trybu ustawień nagrywania z włącznikiem czasowym/przypominania.

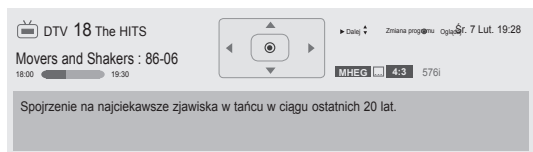

- Po naciśnięciu przycisku **INFO** (INFORMACJE) można wyświetlić informacje o aktualnym programie.

	Ikona wyświetlana przy programie telewizyjnym analogowym lub cyfrowym.
	Ikona wyświetlana przy programie radiowym.
	Ikona wyświetlana przy programie w standardzie MHEG.
	Ikona wyświetlana przy programie z dźwiękiem HE-AAC.
	Proporcje ekranu nadawanego programu.
	Proporcje ekranu nadawanego programu.
	Ikona wyświetlana przy programie z teletekstem.
	Ikona wyświetlana przy programie z napisami.
	Ikona wyświetlana przy programie kodowanym.
	Ikona wyświetlana przy programie z dźwiękiem Dolby Digital.
	Ikona wyświetlana przy programie z dźwiękiem Dolby Digital PLUS.
576i/p, 720p, 1080i/p	Rozdzielczość nadawanego programu.
	Program oznaczony tą ikoną może nie być wyświetlany, jeśli sygnał jest wysyłany za pomocą wyjścia monitora. Zależy to od informacji o tym programie.
	Ikona wyświetlana przy programie MHP.
>	Wyświetla informacje o następnym programie.
^ v	Wyświetla informacje o innych programach.

Włączanie i wyłączanie funkcji EPG

- Aby włączyć lub wyłączyć funkcję EPG, naciśnij przycisk **GUIDE** (PRZEWODNIK).

Wybór programu

- Wybierz program, naciskając przyciski nawigacji lub przycisk **P** ^ v.



Tryb przewodnika TERAZ/DALEJ

Ten tryb umożliwia sprawdzenie obecnie nadawanego programu oraz programu następnego w kolejności.

Przycisk	Opis
Czerwony przycisk	Zmiana trybu EPG.
Żółty przycisk	Wejście do trybu Zadania. (Zobacz str.84).
Niebieski przycisk	Wejście do trybu Lista zadań. (Zobacz str.85).
OK	W przypadku wyboru opcji „TERAZ” powoduje przejście do wybranego programu i zakończenie wyświetlania przewodnika EPG. W przypadku wyboru opcji „DALEJ” powoduje wyświetlenie okna programowania.
< >	Wybór kolumny TERAZ lub DALEJ.
^ v	Wybór programu telewizyjnego.
P ^ v	Poprzednia/następna strona.
GUIDE (PRZEWODNIK) BACK (WSTECZ) EXIT (WYJŚCIE)	Wyłączenie funkcji EPG.
TV/RAD	Wybór programu telewizji cyfrowej lub radia.
INFO	Włączanie i wyłączanie wyświetlania szczegółowych informacji.
FAV (ULUBIONE)	Zmiana trybu Ulubione.

Tryb 8-dniowego przewodnika po programach

Przycisk	Opis
Czerwony przycisk	Zmiana trybu EPG.
Zielony przycisk	Przejście do trybu ustawiania daty.
Żółty przycisk	Wejście do trybu Zadania. (Zobacz str.84).
Niebieski przycisk	Wejście do trybu Lista zadań. (Zobacz str.85).
OK	W przypadku zaznaczenia aktualnie nadawanego programu powoduje przejście do wybranego programu i zakończenie wyświetlania przewodnika EPG. W przypadku zaznaczenia programu, który dopiero będzie nadawany, zostanie wyświetlone okno programowania.
< >	Wybór programu.
^ v	Wybór programu telewizyjnego.
P ^ v	Poprzednia/następna strona.
GUIDE (PRZEWODNIK) BACK (WSTECZ) EXIT (WYJŚCIE)	Wyłączenie funkcji EPG.
TV/RAD	Wybór programu telewizji cyfrowej lub radia.
INFO	Włączanie i wyłączanie wyświetlania szczegółowych informacji.
FAV (ULUBIONE)	Zmiana trybu Ulubione.

Tryb Zmiana daty

Przycisk	Opis
Zielony przycisk v	Wyłączenie trybu ustawiania daty.
BACK (WSTECZ)	
OK	Przejście do wybranej daty.
< >	Wybór daty.
GUIDE (PRZEWODNIK) EXIT (WYJŚCIE)	Wyłączenie funkcji EPG.

Pole rozszerzonego opisu

Przycisk	Opis
INFO	Włączanie i wyłączanie wyświetlania szczegółowych informacji.
^ v	Przewijanie tekstu w górę i w dół.
< >	Wybór trybu ustawień nagrywania z włącznikiem czasowym/przypomina- nia.
GUIDE (PRZEWODNIK) EXIT (WYJŚCIE)	Wyłączenie funkcji EPG.

OBRAZY TRÓJWYMIAROWE

(Tylko modele 3D)

Technologia 3D

Niniejszy odbiornik może wyświetlić obraz trójwymiarowy na podstawie telewizyjnego sygnału 3D lub po podłączeniu go do zgodnego urządzenia, takiego jak odtwarzacz Blu-ray 3D. Aby oglądać obrazy w formacie 3D, należy założyć specjalne okulary trójwymiarowe.



OSTRZEŻENIE

- Zalecamy oglądanie filmów 3D w odległości od ekranu wynoszącej co najmniej dwukrotność długości przekątnej telewizora.
- Aby oglądać telewizję trójwymiarową, należy założyć okulary 3D. Dla lepszego efektu zalecamy korzystanie z okularów 3D firmy LG. Obraz trójwymiarowy może nie być wyświetlany poprawnie, gdy używane będą okulary innej marki. Instrukcja obsługi okularów 3D zawiera istotne wskazówki dotyczące ich użytkowania.
- Podczas oglądania obrazów dwuwymiarowych zaleca się zdjęcie okularów 3D. W przeciwnym razie widziany obraz będzie zniekształcony.
- Oglądanie obrazu trójwymiarowego przez dłuższy czas przy nadmiernym zbliżeniu do ekranu może doprowadzić do uszkodzenia wzroku.
- Oglądanie telewizji trójwymiarowej lub granie w gry, w których stosowane są obrazy trójwymiarowe, w okularach 3D przez dłuższy czas może powodować zawroty i bóle głowy, ogólne zmęczenie i zmęczenie oczu. W przypadku wystąpienia bólu głowy, zmęczenia lub senności należy odejść sprzed telewizora i odpocząć.
- Kobiety w ciąży, osoby starsze, osoby z chorobami serca oraz osoby, które cierpią na częste zawroty głowy, nie powinny oglądać telewizji trójwymiarowej.
- W niektórych przypadkach podczas oglądania obrazu trójwymiarowego widz może odczuwać potrzebę wykonania uniku lub uchylenia się. Dlatego też nie zaleca się oglądania telewizji trójwymiarowej w pobliżu kruchych przedmiotów i przedmiotów, które można łatwo zrzucić.
- Dzieci w wieku do 5 lat nie powinny oglądać telewizji trójwymiarowej. Może to zakłócić prawidłowy rozwój wzroku.
- Ostrzeżenie dotyczące ryzyka ataku epilepsji wskutek nadwrażliwości na światło:

Niektóre osoby mogą doznać ataku epilepsji w wyniku działania pewnych czynników, takich jak migotanie światła lub obrazu podczas oglądania telewizji lub grania w gry. Jeśli u użytkownika lub wśród członków rodziny występowały takie dolegliwości, przed skorzystaniem z funkcji obrazu trójwymiarowego należy skonsultować się z lekarzem.

Ponadto w różnych okolicznościach mogą wystąpić pewne objawy, nawet jeśli nie występowały one wcześniej. W przypadku wystąpienia objawów, takich, jak zawroty głowy, zamroczenie, zaburzenie widzenia, drganie oczu lub mięśni twarzy, nieświadome działania, konwulsje, utrata przytomności, dezorientacja, zaburzenie zmysłu równowagi, skurcze lub nudności, należy niezwłocznie zaprzestać oglądania obrazów trójwymiarowych i skonsultować się z lekarzem. Dzieci i młodzież są bardziej narażone na te dolegliwości, dlatego też rodzice powinni sprawdzić, czy nie występują u nich podane wyżej objawy podczas oglądania telewizji trójwymiarowej.

- Ryzyko wystąpienia ataku epilepsji wskutek nadwrażliwości na światło można ograniczyć za pomocą następujących środków:
 - » Podczas oglądania telewizji trójwymiarowej należy robić częste przerwy.
 - » Należy używać środków korekcyjnych w przypadku osób, które mają problemy ze wzrokiem, zwłaszcza w przypadku różnicy między wadą oka prawego i lewego.
 - » Telewizję należy oglądać w takiej pozycji, aby oczy znajdowały się na wysokości ekranu trójwymiarowego, a siedzieć należy w odpowiednio dużej odległości od ekranu.
 - » Trójwymiarowego obrazu nie należy oglądać w przypadku odczuwania senności, zmęczenia lub osłabienia. Należy też unikać oglądania obrazu 3D przez dłuższy czas.
 - » Nie należy nosić okularów 3D w innym celu niż oglądanie telewizji trójwymiarowej.
 - » Niektóre osoby mogą odczuwać dezorientację po skończeniu oglądania telewizji 3D. Dlatego też po skończeniu oglądania telewizji trójwymiarowej należy odczekać chwilę, zanim wstanie się z miejsca.

! UWAGA

(Tylko modele 42/47/55LW75**, 42/47/55LW77**, 47/55LW95** 72LZ97**)

- Po uruchomieniu telewizora kalibracja może potrwać kilka sekund.
- Obraz 3D może nie być wyświetlany prawidłowo, jeśli pomiędzy telewizorem a okularami znajduje się jakaś przeszkoda.
- Nie należy używać telewizora w pobliżu innych urządzeń elektronicznych i urządzeń wykorzystujących fale radiowe.
- Podczas oglądania telewizji cyfrowej w trybie 3D sygnał wyjściowy monitora nie może być wysyłany za pośrednictwem przewodu SCART.
- Jeśli podczas realizacji zaplanowanego nagrywania telewizji cyfrowej zostanie włączony tryb 3D, sygnał wyjściowy monitora nie będzie mógł być wysyłany za pośrednictwem przewodu SCART i nagrywanie nie będzie mogło zostać zrealizowane.
- Obraz trójwymiarowy może być niewidoczny podczas oglądania na leżąco.
- Po odwróceniu wzroku od telewizora i ponownym spojrzeniu na ekran może upłynąć kilka sekund, zanim obrazy trójwymiarowe będą dobrze widoczne.
- Ekran może lekko drgać, jeśli tryb 3D jest używany w pomieszczeniu z oświetleniem fluorescencyjnym. W takich przypadkach sugeruje się wyłączenie lub przyciemnienie światła

! UWAGA

(Tylko modele 32/37/42/47/55LW55**, 32/37/42/47/55LW57**, 32/42/47/55LW65**, 47/55LW98**)

- Podczas oglądania telewizji cyfrowej w trybie 3D sygnał wyjściowy monitora nie może być wysyłany za pośrednictwem przewodu SCART.
- Jeśli podczas realizacji zaplanowanego nagrywania telewizji cyfrowej zostanie włączony tryb 3D, sygnał wyjściowy monitora nie będzie mógł być wysyłany za pośrednictwem przewodu SCART i nagrywanie nie będzie mogło zostać wykonane.

Zalecenia dotyczące korzystania z okularów 3D**PRZESTROGA**

- Nie należy używać okularów 3D zamiast okularów tradycyjnych, przeciwsłonecznych ani ochronnych.
- Okularów 3D nie należy przechowywać w miejscach bardzo nagranych ani zimnych.
- Nie wolno upuszczać innych przedmiotów na okulary 3D. Nie należy upuszczać ani zginać okularów.
- Okulary 3D łatwo zarysować, dlatego należy je czyścić wyłącznie miękką szmatką. Przed przetarciem okularów należy strząsnąć ewentualny kurz, gdyż okulary łatwo jest zarysować.
- Mogą wystąpić zakłócenia w komunikacji, gdy okulary znajdują się zbyt blisko urządzeń elektronicznych, które korzystają z tej samej szerokości pasma (2,4 GHz), takich jak kuchenka mikrofalowa lub produkty wykorzystujące bezprzewodową sieć LAN.

Zasięg oglądania obrazów 3D





(Tylko modele 42/47/55LW75**, 42/47/55LW77**, 47/55LW95** 72LZ97**)

Rzeczywiste parametry najlepszej odległości i kąta patrzenia mogą się różnić od podanych w zależności od przekątnej ekranu telewizora, kąta patrzenia oraz innych czynników.

Odległość	Maksymalna odległość od telewizora
Od 2 do 7 m	10 m

Oglądanie obrazów trójwymiarowych

- 1 Włącz film nagrany w systemie 3D.
- 2 Naciśnij przycisk **3D**, aby oglądać obrazy w formacie 3D.
- 3 Załóż okulary 3D.
- 4 Naciskając przyciski nawigacji, przejdź do opcji **OK** i naciśnij przycisk **OK**.
- 5 Naciskając przyciski nawigacji, przejdź do odpowiedniego kształtu i naciśnij przycisk **OK**.

Tryb	Opis
2D » 3D	Zmiana trybu 2D na tryb 3D. Filmy konwertowane z trybu 2D na 3D mogą wyglądać mniej realistycznie niż filmy wyprodukowane w technologii 3D. 
Prawo – lewo	
Góra – dół	
Szachownica	
Klatka po klatce	

- 6 Naciśnij przycisk **3D**, aby wybrać opcję **2D wyłączone** lub **3D wyłączone**.

Opcja	Opis
3D -> 2D	Wyświetlanie obrazów w formacie 2D, bez efektów 3D.
3D wyłączone	Wyświetlanie obrazów w oryginalnym formacie.
2D -> 3D	Wyświetlanie obrazów w formacie 3D.
Anuluj	Zamknij wyskakujące okienko.

Ustawienia obrazu 3D

- 1 Naciśnij przycisk **3D OPTION** (OPCJE 3D) podczas oglądania obrazu w formacie 3D. Zostanie wyświetlone wyskakujące okienko.
- 2 Naciskając przyciski nawigacji, przejdź do jednej z poniższych opcji i naciśnij przycisk **OK**.

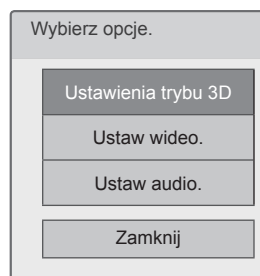

Ustawienia trybu 3D

Opcja (zależnie od modelu)	Opis
Korekta obrazu 3D	Wybierz opcję Lewy/prawy lub Prawy/lewy . Wybierz ekran, na którym trójwymiarowy obraz jest lepiej wyświetlany.
Wrażenia 3D	Dostosowanie stereoskopowego efektu obrazu 3D przekształconego z obrazu 2D.
Punkt oglądania 3D	Przesunięcie obrazu 3D do przodu lub do tyłu w celu dostosowania perspektywy 3D.
Optymalizacja 3D	Optymalizacja obrazu 3D z uwzględnieniem właściwości otoczenia.

Ustaw wideo.

Umożliwia zmianę ustawień obrazu wideo. (Patrz sekcja „Ustawienia w menu OBRAZ”).

Ustaw audio.

Umożliwia zmianę ustawień dźwięku. (Patrz sekcja „Ustawienia w menu AUDIO”).



PRZESTROGA

- Podczas oglądania obrazów w formacie 3D niektóre menu mogą nie działać.
- Tryb 3D jest automatycznie wyłączany podczas zmiany kanałów telewizji cyfrowej lub źródła sygnału wejściowego.
- Obraz może nie być wyświetlany prawidłowo w przypadku oglądania programu telewizji cyfrowej 2D w trybie 3D.
- Efekt 3D jest widoczny po wybraniu trybu 3D odpowiedniego dla sygnału wejściowego 3D przekazywanego do telewizora.
- Tryb 3D jest automatycznie włączany podczas odtwarzania plików *.mpo (plików z kamery 3D).











UWAGA

- Po wybraniu trybu 3D wskaźnik zasilania wyłącza się automatycznie.
- Za pomocą przycisku **AV MODE** (TRYB AV) na pilocie można wybrać jedynie tryb **Wył.** lub **Kino**.
- Oszczędzanie energii jest wyłączone w trybie 3D.
- Podczas oglądania plików w formacie 3D nie można przejść do menu głównego.

DOSTOSOWYWANIE USTAWIENÍ TELEWIZORA

Menu USTAWIENIA

- 1 Naciśnij przycisk **Home** na pilocie zdalnego sterowania, aby wyświetlić ekran „Menu główne”.
- 2 Korzystając z przycisków nawigacji pilota przejdź do menu **USTAWIENIA**, a następnie naciśnij przycisk **OK**.
- 3 Naciskając przyciski nawigacji, przejdź do jednego z poniższych menu i naciśnij przycisk **OK**.
- 4 Naciskając przyciski nawigacji, przejdź do odpowiedniego ustawienia lub opcji i naciśnij przycisk **OK**.
- 5 Po zakończeniu naciśnij przycisk **EXIT** (WYJŚCIE).

Menu		Opis
	USTAWIENIA	Konfiguracja i edycja programów.
	OBRAZ	Ustawianie rozmiaru, jakości i efektów obrazu.
	AUDIO	Ustawianie jakości, efektów i głośności dźwięku.
	CZAS	Ustawianie daty i godziny oraz konfiguracja programatora.
	BLOKUJ	Blokowanie i odblokowywanie kanałów oraz programów.
	OPCJE	Dostosowywanie ogólnych ustawień.
	SIEĆ	Konfigurowanie ustawień sieci.
	WSPARCIE	Informacje dla klientów.

Dostosowywanie ustawień

Ustawienia w menu USTAWIENIA

- 1 Naciśnij przycisk **Home** na pilocie zdalnego sterowania, aby wyświetlić ekran „Menu główne”.
- 2 Korzystając z przycisków nawigacji pilota przejdź do menu **USTAWIENIA**, a następnie naciśnij przycisk **OK**.
- 3 Naciskając przyciski nawigacji, przejdź do menu **USTAWIENIA** i naciśnij przycisk **OK**.
- 4 Naciskając przyciski nawigacji, przejdź do odpowiedniego ustawienia lub opcji i naciśnij przycisk **OK**.
- Aby powrócić do poprzedniego poziomu, naciśnij przycisk **BACK** (WSTECZ).
- 5 Po zakończeniu naciśnij przycisk **EXIT** (WYJŚCIE).

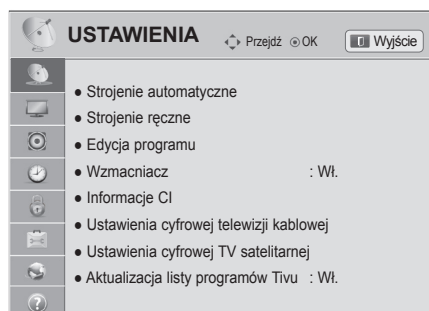

W tabeli poniżej opisano dostępne ustawienia dotyczące programów:

Ustawienie	Opis
Strojenie automatyczne	Dostrojenie i zapisanie wszystkich programów dostępnych za pośrednictwem anten, sieci kablowych lub anten satelitarnych (Zobacz str.31).
Strojenie ręczne	Ręczne dostrojenie i zapisanie wybranych programów (Zobacz str.36).
Edycja programu	Edytowanie ustawień programów (Zobacz str.39).
Wzmacniacz	Ustawienie optymalnej czułości w zależności od jakości odbieranego sygnału. (Zobacz str.40).
Informacje CI	Umożliwia oglądanie niektórych usług kodowanych (płatnych). (Zobacz str.40).
Ustawienia cyfrowej telewizji kablowej (Dotyczy tylko trybów Kablowa i Sygnał TV kablowej i satelitarnej i tylko modeli z funkcją telewizji satelitarnej)	Ustawianie różnych opcji dotyczących korzystania z cyfrowej telewizji kablowej. (Zobacz str.34).
Ustawienie cyfrowej TV satelitarnej (Dotyczy tylko trybów: Satelita, Sygnał naziemny i satelitarny, Sygnał TV kablowej i satelitarnej i tylko modeli z funkcją telewizji satelitarnej)	Ustawianie różnych opcji dotyczących oglądania cyfrowej telewizji satelitarnej. (Zobacz str.34).
Aktualizacja listy programów Tivu (Dotyczy tylko trybów: Satelita, Sygnał naziemny i satelitarny, Sygnał TV kablowej i satelitarnej, tylko modeli z funkcją telewizji satelitarnej i tylko Włoch)	Funkcja aktualizuje zmienione informacje dotyczące listy programów w oparciu o sygnał satelitarny i usługi dostępne w danym kraju. (Zobacz str.35).

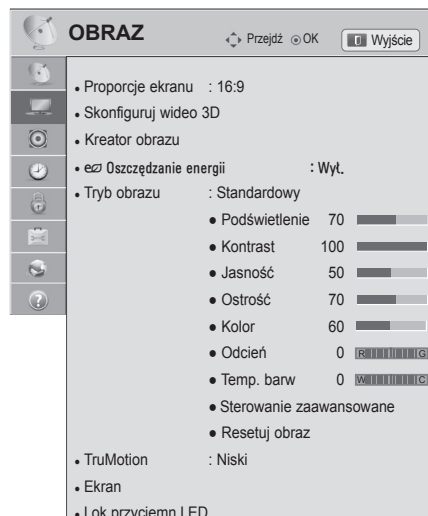

Ustawienia w menu OBRAZ

- 1 Naciśnij przycisk **Home** na pilocie zdalnego sterowania, aby wyświetlić ekran „Menu główne”.
- 2 Korzystając z przycisków nawigacji pilota przejdź do menu **USTAWIENIA**, a następnie naciśnij przycisk **OK**.
- 3 Naciskając przyciski nawigacji, przejdź do menu **OBRAZ** i naciśnij przycisk **OK**.
- 4 Naciskając przyciski nawigacji, przejdź do odpowiedniego ustawienia lub opcji i naciśnij przycisk **OK**.
 - Aby powrócić do poprzedniego poziomu, naciśnij przycisk **BACK** (WSTECZ).
- 5 Po zakończeniu naciśnij przycisk **EXIT** (WYJŚCIE).





W tabeli poniżej opisano ustawienia dotyczące obrazu:

Ustawienie	Opis										
Proporcje ekranu	Dostosowanie rozmiaru obrazu w celu oglądania go w optymalnej wielkości (Zobacz str.41).										
Skonfiguruj wideo 3D (Tylko modele 3D)	Ustawienie opcji wyświetlania obrazu w formacie 3D. (Zobacz str.92).										
Kreator obrazu	Dostosowanie jakości obrazu i kalibracja ekranu. Zmodyfikowane opcje zostaną zapisane w ustawieniu Tryb obrazu pod nazwą Ekspert1 . <div style="border: 1px solid black; padding: 5px; margin-top: 10px;"> <p>! UWAGA</p> <ul style="list-style-type: none"> • Korzystanie z Kreatora obrazu powoduje automatyczne wyłączenie funkcji oszczędzania energii. • Aby cofnąć zmiany wprowadzone za pomocą funkcji Kreator obrazu, skorzystaj z funkcji Resetuj obraz, gdy dla ustawienia Tryb obrazu jest wybrana wartość Ekspert1. • W trybach RGB-PC, HDMI-PC i DVI-PC zmienione wartości parametrów Kolor, Odcień i Ostrość poz./Ostrość pion. nie są stosowane. </div>										
Oszczędzanie energii	Zmniejsza zużycie energii przez odpowiednie dostosowanie jasności ekranu. <div style="border: 1px solid black; padding: 5px; margin-top: 10px;"> <p>! UWAGA</p> <ul style="list-style-type: none"> • Po wybraniu wartości ustawienia Oszczędzanie energii w trybie MHEG/MHP ustawienie nadal obowiązuje po zakończeniu korzystania z trybu MHEG/MHP. • Podczas słuchania radia za pośrednictwem telewizora warto wybrać ustawienie „Wyłącz ekran”, aby zmniejszyć zużycie energii. • W przypadku wybrania opcji Auto lub Maksymalne funkcja Podświetlenie nie będzie działać. </div> <table border="1" style="width: 100%; margin-top: 10px;"> <thead> <tr> <th colspan="2">Opcja</th> </tr> </thead> <tbody> <tr> <td>Auto</td> <td>Po wybraniu opcji Auto podświetlenie jest dostosowywane automatycznie do warunków otoczenia za pomocą funkcji Inteligentny sensor.</td> </tr> <tr> <td>Wyl.</td> <td>Tę opcję należy wybrać, aby nie korzystać z tej funkcji.</td> </tr> <tr> <td>Minimalne/Średnie/Maksymalne</td> <td>Wybór jednego z poziomów jasności.</td> </tr> <tr> <td>Wyłącz ekran</td> <td>Ekran jest wyłączany po 3 sekundach. Naciśnięcie dowolnego przycisku na pilocie zdalnego sterowania ponownie włącza ekran.</td> </tr> </tbody> </table>	Opcja		Auto	Po wybraniu opcji Auto podświetlenie jest dostosowywane automatycznie do warunków otoczenia za pomocą funkcji Inteligentny sensor .	Wyl.	Tę opcję należy wybrać, aby nie korzystać z tej funkcji.	Minimalne/Średnie/Maksymalne	Wybór jednego z poziomów jasności.	Wyłącz ekran	Ekran jest wyłączany po 3 sekundach. Naciśnięcie dowolnego przycisku na pilocie zdalnego sterowania ponownie włącza ekran.
Opcja											
Auto	Po wybraniu opcji Auto podświetlenie jest dostosowywane automatycznie do warunków otoczenia za pomocą funkcji Inteligentny sensor .										
Wyl.	Tę opcję należy wybrać, aby nie korzystać z tej funkcji.										
Minimalne/Średnie/Maksymalne	Wybór jednego z poziomów jasności.										
Wyłącz ekran	Ekran jest wyłączany po 3 sekundach. Naciśnięcie dowolnego przycisku na pilocie zdalnego sterowania ponownie włącza ekran.										

Ustawienie	Opis												
Tryb obrazu	<p>Umożliwia wybór jednego z predefiniowanych zbiorów ustawień obrazu albo samodzielne dostosowanie opcji dla każdego trybu w celu uzyskania najlepszej jakości wyświetlania obrazu na ekranie telewizora. W każdym trybie można dostosować ustawienia zaawansowane. Dostępne predefiniowane tryby obrazu różnią się w zależności od modelu telewizora.</p> <div style="border: 1px solid black; padding: 5px; margin-top: 10px;"> <p> UWAGA</p> <ul style="list-style-type: none"> • W przypadku wybrania opcji Inteligentny sensor ustawienie Oszczędzanie energii automatycznie otrzyma wartość Auto. • W przypadku wybrania opcji Kino ustawienie Proporcje ekranu automatycznie otrzyma wartość 1:1 Piksel. </div> <p>Tryb (w zależności od modelu)</p> <table border="1" style="width: 100%; border-collapse: collapse;"> <tr> <td style="width: 20%;">Inteligentny sensor</td> <td>Ustawienia obrazu, takie jak kontrast, jasność, ostrość, kolor czy odcień, są automatycznie dostosowywane do warunków otoczenia.</td> </tr> <tr> <td>Żywy</td> <td>Obraz jest dostosowywany do specyfiki eksponowania w sklepie. Regulacja polega na zwiększeniu kontrastu, jasności, nasycenia kolorów i ostrości.</td> </tr> <tr> <td>Standardowy</td> <td>Obraz jest dostosowywany do warunków typowego otoczenia.</td> </tr> <tr> <td>Kino</td> <td>Optymalizowanie obrazu wideo w sposób jak najlepiej symulujący warunki kinowe.</td> </tr> <tr> <td>Gra</td> <td>Optymalizacja obrazu wideo pod kątem szybkich gier komputerowych i telewizyjnych.</td> </tr> <tr> <td>Ekspert</td> <td>Pozwala szczegółowo dostosować ustawienia obrazu dla specjalistów w tym zakresie i zwykłych widzów.</td> </tr> </table> <div style="border: 1px solid black; padding: 5px; margin-top: 10px;"> <p> UWAGA</p> <ul style="list-style-type: none"> • Kalibracja ISFccc (ISFccc: Imaging Science Foundation Certified Calibration Control): ten telewizor zawiera szczegółowe kalibracje niezbędne do uzyskania profesjonalnej certyfikacji Imaging Science Foundation. Dzięki uzyskanym trybom „dzień” i „noc” ISF użytkownik może korzystać z najwyższej jakości telewizji HD oferowanej przez sprzęt firmy LG. Zaawansowanych i szczegółowych kalibracji można dokonać przy użyciu trybu ISFccc. Szczegółową kalibrację powinien wykonać licencjonowany technik. Aby uzyskać informacje na temat licencjonowanych techników ISF, należy skontaktować się z lokalnym punktem sprzedaży. </div>	Inteligentny sensor	Ustawienia obrazu, takie jak kontrast, jasność, ostrość, kolor czy odcień, są automatycznie dostosowywane do warunków otoczenia.	Żywy	Obraz jest dostosowywany do specyfiki eksponowania w sklepie. Regulacja polega na zwiększeniu kontrastu, jasności, nasycenia kolorów i ostrości.	Standardowy	Obraz jest dostosowywany do warunków typowego otoczenia.	Kino	Optymalizowanie obrazu wideo w sposób jak najlepiej symulujący warunki kinowe.	Gra	Optymalizacja obrazu wideo pod kątem szybkich gier komputerowych i telewizyjnych.	Ekspert	Pozwala szczegółowo dostosować ustawienia obrazu dla specjalistów w tym zakresie i zwykłych widzów.
Inteligentny sensor	Ustawienia obrazu, takie jak kontrast, jasność, ostrość, kolor czy odcień, są automatycznie dostosowywane do warunków otoczenia.												
Żywy	Obraz jest dostosowywany do specyfiki eksponowania w sklepie. Regulacja polega na zwiększeniu kontrastu, jasności, nasycenia kolorów i ostrości.												
Standardowy	Obraz jest dostosowywany do warunków typowego otoczenia.												
Kino	Optymalizowanie obrazu wideo w sposób jak najlepiej symulujący warunki kinowe.												
Gra	Optymalizacja obrazu wideo pod kątem szybkich gier komputerowych i telewizyjnych.												
Ekspert	Pozwala szczegółowo dostosować ustawienia obrazu dla specjalistów w tym zakresie i zwykłych widzów.												
TruMotion	<p>Ta zaawansowana technologia wideo zapewnia bardziej wyraziste i płynne obrazy — nawet podczas dynamicznych scen. Dzięki bardziej stabilnej strukturze obraz jest jeszcze bardziej ostry. Funkcja TruMotion obsługuje wszystkie źródła sygnału wejściowego z wyjątkiem trybu PC.</p> <div style="border: 1px solid black; padding: 5px; margin-top: 10px;"> <p> UWAGA</p> <ul style="list-style-type: none"> • Po włączeniu funkcji TruMotion na ekranie może pojawić się szum. W takim przypadku w ustawieniach funkcji TruMotion należy wybrać opcję Wył. • W przypadku wyboru pozycji Gra w menu Tryb obrazu w ustawieniach funkcji TruMotion należy zaznaczyć opcję Wył. </div> <p>Tryb</p> <table border="1" style="width: 100%; border-collapse: collapse;"> <tr> <td style="width: 20%;">Wysoki</td> <td>Zapewnia bardziej płynny ruch obrazu.</td> </tr> <tr> <td>Niski</td> <td>Zapewnia płynny ruch obrazu. Wartość zalecana do standardowych zastosowań.</td> </tr> <tr> <td>Wyłączony</td> <td>Wyłączenie funkcji TruMotion.</td> </tr> <tr> <td>Użytkownik</td> <td>De-Judder: regulacja szumu ekranu. De-Blur: regulacja widma pojawiającego się na ekranie.</td> </tr> </table>	Wysoki	Zapewnia bardziej płynny ruch obrazu.	Niski	Zapewnia płynny ruch obrazu. Wartość zalecana do standardowych zastosowań.	Wyłączony	Wyłączenie funkcji TruMotion.	Użytkownik	De-Judder: regulacja szumu ekranu. De-Blur: regulacja widma pojawiającego się na ekranie.				
Wysoki	Zapewnia bardziej płynny ruch obrazu.												
Niski	Zapewnia płynny ruch obrazu. Wartość zalecana do standardowych zastosowań.												
Wyłączony	Wyłączenie funkcji TruMotion.												
Użytkownik	De-Judder: regulacja szumu ekranu. De-Blur: regulacja widma pojawiającego się na ekranie.												

Ustawienie	Opis
EKRAN	Umożliwia dostosowanie opcji wyświetlania materiałów pochodzących z komputera.
	Opcja
	Rozdzielczość Wybór odpowiedniej rozdzielczości dla zawartości pochodzącej z komputera.
	Auto. konfiguracja Telewizor będzie automatycznie dopasowywał opcje wyświetlania.
	Pozycja Dostosowanie pozycji obrazu na ekranie.
	Rozmiar Dostosowanie rozmiaru obrazu.
	Faza Wyeliminowanie poziomych smug na obrazie.
	Resetuj Przywracanie domyślnych wartości ustawień.
Lok. przyciemn. LED (zależnie od modelu)	Po analizie wejściowego sygnału wideo z podziałem na obszary ekranu ta funkcja reguluje jasność podświetlenia w celu poprawienia współczynnika kontrastu.
	Tryb
	Wyłączone Wyłączenie funkcji lokalnego przyciemnienia LED.
	Niskie Rozjaśnienie obrazu i pogłębienie poziomów czerni przez delikatne lokalne przyciemnienie.
	Średnie Pogłębienie poziomów czerni przez mocne lokalne przyciemnienie.
	Wysokie Uzyskanie większej przejrzystości obrazu i pogłębienie poziomów czerni przez mocne lokalne przyciemnienie.

Podstawowe opcje obrazu

Ustawienie	Opis
Podświetlenie	Dostosowanie jasności ekranu przez wyregulowanie podświetlenia matrycy LCD. Zmniejszenie jasności spowoduje przyciemnienie ekranu, ale jednocześnie spadek poboru prądu. Jakość odbioru sygnału pozostanie bez zmian.  UWAGA <ul style="list-style-type: none"> Funkcja Podświetlenie jest dostępna, gdy ustawienie Oszczędzanie energii ma wartość Wył., Minimalne lub Średnie.
Kontrast	Zwiększanie i zmniejszanie gradientu sygnału wideo. Funkcji Kontrast warto użyć, gdy jasne fragmenty obrazu są zbyt nasycone.
Jasność	Regulacja podstawowego poziomu sygnału w obrazie.
Ostrość	Regulacja poziomu ostrości krawędzi między jasnymi a ciemnymi obszarami obrazu. Im niższy poziom, tym bardziej miękkie kontury obrazu.
Kolor	Regulacja intensywności wszystkich kolorów.
Odcień	Regulacja równowagi między poziomami czerwieni i zieleni.
Temp. barw	Zwiększenie temperatury barw powoduje wzmocnienie ciepłych kolorów, takich jak czerwony, natomiast zmniejszanie wzmacnia chłodniejsze kolory, takie jak niebieski.
Sterowanie zaawansowane lub Kontrola zaawansowana	Dostosowanie opcji zaawansowanych.
Resetuj obraz	Przywracanie domyślnych wartości opcji we wszystkich trybach.
 UWAGA <ul style="list-style-type: none"> Ta funkcja nie jest dostępna w trybie „Inteligentny sensor”. W trybach RGB-PC/HDMI-PC nie można regulować poziomu koloru, ostrości i odcienia. W przypadku wyboru opcji Ekspert1/2 można wybrać wartości dla ustawień Podświetlenie, Kontrast, Jasność, Ostrość poz., Ostrość pion., Kolor i Odcień. 	

Zaawansowane opcje obrazu (zależą od modelu)

Ustawienie	Opis
Kontrast dynamiczny	Dostosowuje poziom kontrastu przez dopasowanie go do jasności ekranu. Jakość obrazu zostaje poprawiona przez rozjaśnienie jasnych obszarów i przyciemnienie ciemnych obszarów.
Kolor dynamiczny	Dostosowuje ustawienia kolorów na ekranie, aby były one żywsze, bogatsze i czystsze. Poprawia odcień, nasycenie i luminancję koloru, dzięki czemu kolory czerwony, niebieski, zielony i biały wyglądają bardziej żywo.
Clear White	Umożliwia rozjaśnienie i dodatkowe wybielenie obszarów ekranu w kolorze białym.
Odcień skóry	Wykrywa osoby na wyświetlanym obrazie i dostosowuje sposób wyświetlania danego obszaru w celu podkreślenia naturalnego koloru skóry.
Redukcja szumu	Umożliwia zmniejszenie poziomu szumów w wyświetlanym obrazie bez obniżania jego jakości.
Super rozdzielczość	Zapewnia krystalicznie czysty obraz, poprawiając szczegółowość w obszarach, w których obraz jest rozmazany lub nieprzejrzysty.
Redukcja szumów MPEG	Usuwa szumy powstałe na skutek kompresji obrazu wideo.
Gamma	Ta opcja pozwala dostosować jasność ciemnych i umiarkowanie szarych obszarów obrazu. <ul style="list-style-type: none"> » Niska: rozjaśnienie ciemnych i umiarkowanie szarych obszarów obrazu. » Średnia: wyświetlanie obrazu z oryginalnymi ustawieniami. » Wysoka: przyciemnienie ciemnych i umiarkowanie szarych obszarów obrazu.
Poziom czerni	Pozwala ustawić odpowiedni poziom czerni na ekranie. Funkcja jest dostępna w następujących trybach: TV(NTSC-M/J, PAL-M, PAL-N), AV (NTSC-M/J, PAL-M, PAL-N), HDMI oraz Component. <ul style="list-style-type: none"> » Auto: automatycznie dopasowuje poziom czerni ekranu (wysoki lub niski) w zależności od sygnału wejściowego. » Niski: obraz na ekranie zostaje przyciemniony. » Wysoki: obraz na ekranie zostaje rozjaśniony.

Ustawienie	Opis
Ochrona oczu	Dostosowanie jasności ekranu do poziomu optymalnego dla oczu. Powoduje przyciemnienie szczególnie jasnych obrazów. Funkcja jest dostępna, gdy ustawienie Tryb obrazu ma wartość Standardowy lub Gra .
Realne kino	Sprawia, że filmy nakręcone kamerą wideo wyglądają bardziej naturalnie dzięki wyeliminowaniu efektu braku płynności. Użyj tej funkcji w czasie oglądania zawartości filmowej oryginalnie nagranej na taśmie filmowej. Ta funkcja może działać również po wyłączeniu funkcji TruMotion.
Gama kolorów	Sterowanie zaawansowane Użycie większej liczby kolorów w celu poprawy jakości barw obrazu. » Standardowa : wyświetlany jest standardowy zestaw kolorów. » Szeroka : paleta stosowanych kolorów ulega rozszerzeniu.
	Kontrola zaawansowana Wyświetla domenę kolorów sygnału. » Standardowa : wyświetlany jest standardowy zestaw kolorów. » Szeroka : paleta stosowanych kolorów ulega rozszerzeniu. » EBU : tryb przeznaczony do wyświetlania zakresu kolorów standardu EBU. » SMPTE : tryb przeznaczony do wyświetlania zakresu kolorów standardu SMPTE. » BT709 : tryb przeznaczony do wyświetlania zakresu kolorów standardu BT709.
Popr. krawędzi	Dzięki tej funkcji krawędzie obrazu są ostrzejsze, wyraźniejsze oraz bardziej naturalne. Funkcja dobrze działa przy ustawieniu wartości powyżej 60 dla parametru Ostrość.
xvYCC	W niektórych modelach ta funkcja jest niedostępna. Umożliwia uzyskanie bogatszych kolorów. Ta funkcja odpowiada zarówno za bogactwo kolorów, jak i standardowy sygnał wideo. Funkcja jest dostępna gdy w menu Tryb obrazu wybrane są ustawienia Kino i Ekspert , a przez złącze HDMI jest odbierany sygnał xvYCC.
Filtr koloru	Ta funkcja służy do filtrowania określonych kolorów sygnału wideo. Filtr RGB może być wykorzystywany do precyzyjnego ustawienia nasycenia i odcienia kolorów.
Wzór Ekspert	Wzór używany do regulacji zaawansowanych ustawień. Ta funkcja jest dostępna podczas oglądania telewizji cyfrowej, gdy w menu Tryb obrazu wybrane jest ustawienie Ekspert .
Temp. barw	Umożliwia dostosowanie ogólnej kolorystyki ekranu przez zmianę ustawienia bieli. a. Gamma: Wybierz jedną z opcji 1,9, 2,2, 2,4 b. Metoda: 2 punkty • Wzór: Wewnętrzny, Zewnętrzny • Kontrast czerwonego/zielonego/niebieskiego, Jasność czerwonego/zielonego/niebieskiego: zakres regulacji wynosi od -50 do +50. c. Metoda: 10 punktów IRE • Wzór: Wewnętrzny, Zewnętrzny • IRE to jednostka poziomu sygnału wideo, która może przyjmować wartości 10, 20, 30 do 100. Ustawienia można dostosować dla koloru Czerwony, Zielony lub Niebieski. • Oświetlenie: ta funkcja wyświetla wartość luminancji obliczoną dla współczynnika gamma o wartości 2,2. Użytkownik może podać wartość luminancji, której oczekuje dla sygnału o poziomie 100 IRE. Wtedy docelowa wartość luminancji dla współczynnika gamma o wartości 2,2 będzie wyświetlana dla wartości od wartości 10 IRE do wartości 90 IRE, co 10 IRE. • Czerwony/Zielony/Niebieski: dostępny zakres regulacji wynosi od -50 do +50. d. Zastosuj do wszystkich źródeł
System zarządzania kolorami	Jest to narzędzie używane przez ekspertów do ustawiania parametrów za pomocą wzorów testowych. Nie zmienia ono ustawień innych kolorów, ale umożliwia selektywne dobranie ustawień dla 6 kolorów (czerwonego/zielonego/niebieskiego/niebiesko-zielonego/purpurowego/żółtego). Różnice w kolorach mogą nie być wyraźnie widoczne nawet po wprowadzeniu zmian w ogólnych ustawieniach obrazu. Pozwala zmienić poziom koloru czerwonego/zielonego/niebieskiego/żółtego/niebiesko-zielonego/purpurowego. » Kolor czerwony/zielony/niebieski/żółty/niebiesko-zielony/purpurowy: zakres regulacji wynosi od -30 do +30. » Odcień czerwony/zielony/niebieski/żółty/niebiesko-zielony/purpurowy: zakres regulacji wynosi od -30 do +30. Funkcja jest niedostępna w trybach RGB-PC i HDMI-PC.

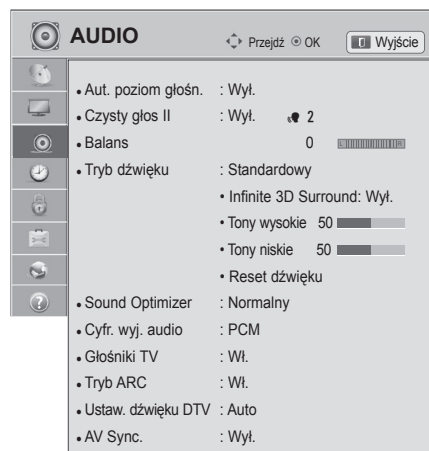

Ustawienia w menu AUDIO

- 1 Naciśnij przycisk **Home** na pilocie zdalnego sterowania, aby wyświetlić ekran „Menu główne”.
- 2 Korzystając z przycisków nawigacji pilota przejdź do menu **USTAWIENIA**, a następnie naciśnij przycisk **OK**.
- 3 Naciskając przyciski nawigacji, przejdź do menu **AUDIO** i naciśnij przycisk **OK**.
- 4 Naciskając przyciski nawigacji, przejdź do odpowiedniego ustawienia lub opcji i naciśnij przycisk **OK**.
- Aby powrócić do poprzedniego poziomu, naciśnij przycisk **BACK** (WSTECZ).
- 5 Po zakończeniu naciśnij przycisk **EXIT** (WYJŚCIE).



W tabeli poniżej opisano dostępne ustawienia dotyczące dźwięku:

Ustawienie	Opis	
Aut. poziom głośn.	Włączenie funkcji Aut. poziom głośn., która zapewnia utrzymanie jednakowego poziomu głośności przy zmianie kanałów. Jednak różna siła sygnału emitowanego na różnych kanałach może spowodować wahania głośności.	
Czysty głos II	Zwiększenie wyrazistości ludzkiego głosu. Po jej włączeniu można samodzielnie ustawić poziom wyrazistości.	
Balans	Pozwala ustawić równowagę między lewym a prawym głośnikiem odpowiednio do warunków w pomieszczeniu.	
Tryb dźwięku	Umożliwia wybór jednego z predefiniowanych trybów dźwięku albo samodzielne dostosowanie opcji dla każdego trybu.	
	Tryb	
	Standardowy	Odpowiedni, gdy wystarczy dźwięk o typowej jakości.
	Muzyka	Odpowiedni do słuchania muzyki.
	Kino	Odpowiedni do oglądania filmów.
	Sport	Odpowiedni do oglądania transmisji sportowych.
	Gra	Odpowiedni do korzystania z gier.
	<p>! UWAGA</p> <ul style="list-style-type: none"> • Jeśli jakość lub natężenie dźwięku nie odpowiada potrzebom użytkownika, zalecane jest skorzystanie z osobnego zestawu kina domowego lub wzmacniacza dostosowanego do środowiska użytkownika. • Jeśli dla ustawienia Czysty głos II zostanie wybrana opcja Wł., funkcja Infinite 3D Surround nie będzie działać. 	
	Opcja	
	Infinite 3D Surround	Opatentowana przez firmę LG technologia przetwarzania dźwięku, dająca wrażenie 5.1-kanałowego dźwięku przestrzennego przy użyciu jedynie dwóch przednich głośników.
Tony wysokie	Dostosowanie dominujących dźwięków wyjściowych. Wzmocnienie tonów wysokich spowoduje przesunięcie emisji dźwięku w stronę wyższych częstotliwości.	
Tony niskie	Umożliwia ustawienie delikatniejszego dźwięku wyjściowego. Wzmocnienie tonów niskich spowoduje przesunięcie emisji dźwięku w stronę niższych częstotliwości.	
Reset dźwięku	Powoduje przywrócenie domyślnego trybu dźwięku.	
Sound Optimizer	Optymalizacja dźwięku w zależności od warunków otoczenia, w którym znajduje się telewizor.	
	Opcja	
	Normalny	Normalny tryb dźwięku.
	Typ ścienny	Tryb dźwięku zoptymalizowany dla telewizora przymocowanego do ściany.
Typ stojący	Tryb dźwięku zoptymalizowany dla telewizora zamontowanego na podstawie.	

Ustawienie	Opis		
Cyfr. wyj. audio	Ta funkcja umożliwia wybór preferowanego wyjściowego formatu dźwięku cyfrowego. Jeżeli dźwięk Dolby Digital jest dostępny, wybór opcji Auto w menu Cyfr. wyj. audio spowoduje przełączenie wyjściowego sygnału SPDIF (Sony Philips Digital InterFace) na Dolby Digital. W przypadku wyboru opcji Auto w menu Cyfr. wyj. audio, gdy dźwięk Dolby Digital nie jest dostępny, sygnał wyjściowy SPDIF jest przełączany na PCM (modulacja impulsowo-kodowa). Jeśli na kanale, na którym nadawany jest sygnał Dolby Digital Audio, ustawiono zarówno format Dolby Digital, jak i język dźwięku, odtwarzanie będzie przebiegać jedynie w formacie Dolby Digital.		
	Pozycja	Wejściowy sygnał audio	Wyjściowy cyfrowy sygnał audio
	Auto	MPEG Dolby Digital Dolby Digital Plus HE-AAC	PCM Dolby Digital Dolby Digital Dolby Digital
	PCM	Wszystkie	PCM
Głośniki TV	Umżliwia włączenie wewnętrznych głośników telewizora w przypadku korzystania z zewnętrznego systemu Hi-Fi. Głośniki te mogą pełnić rolę wyjściowego urządzenia audio nawet przy braku sygnału wideo.		
	 UWAGA <ul style="list-style-type: none"> • Jeśli funkcja Głośniki TV będzie wyłączona podczas działania kina domowego podłączonego za pomocą systemu Simplink, odtwarzanie dźwięku zostanie automatycznie przełączone na głośniki kina domowego. Jeśli opcja Głośniki TV będzie włączona, dźwięk będzie odtwarzany przez głośniki telewizora. • Gdy ustawienie Głośniki TV ma wartość Wył., niektóre pozycje w menu AUDIO są niedostępne. 		
Tryb ARC (Zwrotny kanał audio)	W przypadku korzystania z zewnętrznego urządzenia audio z funkcją ARC optyczny sygnał SPDIF może być przesyłany za pomocą przewodu High Speed HDMI bez podłączania dodatkowego przewodu optycznego.		
	 UWAGA <ul style="list-style-type: none"> • Niektóre przewody HDMI mogą nie obsługiwać tego trybu. (Zaleca się korzystanie z przewodu High Speed HDMI.) • Tryb ARC jest obsługiwany jedynie przez wejście telewizora HDMI 1. • W celu korzystania z tej funkcji włączana jest funkcja SIMPLINK. 		
	Opcja		
	Wł.	Jeśli urządzenie z funkcją ARC i funkcja SIMPLINK są włączone, automatycznie są używane głośniki urządzenia.	
Wył.	Nawet jeśli urządzenie z funkcją ARC jest włączone i włączona jest funkcja SIMPLINK, głośniki urządzenia nie są używane automatycznie.		
Ustaw. dźwięku DTV (w trybie cyfrowym)	Ta funkcja umożliwia wybór odpowiedniego rodzaju dźwięku, jeżeli w sygnale wejściowym zawarte są różne rodzaje dźwięku.		
	Tryb		
	Auto	Automatyczne odtwarzanie dźwięku w kolejności HE-AAC > Dolby Digital+ > Dolby Digital > MPEG (z wyjątkiem Włoch). Automatyczne odtwarzanie dźwięku w kolejności HE-AAC > Dolby Digital+ > MPEG > Dolby Digital (tylko Włochy).	
	HE-AAC, Dolby Digital+, Dolby Digital, MPEG	Umżliwia wybór formatu dźwięku. Np. w przypadku wybrania opcji MPEG zawsze odtwarzany jest dźwięk MPEG. Jeśli format MPEG nie jest obsługiwany, zostanie ustawiony inny typ dźwięku zgodnie z powyższą kolejnością.	
AV Sync.	Jeśli obraz i dźwięk nie są zsynchronizowane, można zsynchronizować je ręcznie. Ustawienie (-): przyspiesza przesyłanie dźwięku w stosunku do domyślnej szybkości. Ustawienie (+): zwalnia przesyłanie dźwięku w stosunku do domyślnej szybkości.		
	Opcja		
	AV Sync.	Dostosowanie synchronizacji głośników TV i sygnału SPDIF.	
	Głośniki TV	Dostosowanie synchronizacji dźwięku odtwarzanego przez wbudowane głośniki telewizora.	
	SPDIF (Sony Philips Digital InterFace)	Dostosowanie synchronizacji dźwięku odtwarzanego przez zewnętrzne głośniki podłączone do portu cyfrowego wyjścia audio.	

Odbiór stereo/dual (tylko w trybie analogowym)

Gdy zostanie wybrany program, informacje o dźwięku stacji są wyświetlane wraz z numerem programu i nazwą stacji.

- 1 Naciśnij przycisk **Q. MENU** (SZYBKIE MENU).
- 2 Naciskając przyciski nawigacji, przejdź do opcji **Audio** lub **Język audio** i naciśnij przycisk **OK**.
- 3 Naciskając przyciski nawigacji, przejdź do formatu wyjściowego dźwięku i naciśnij przycisk **OK**.

Sygnal	Napis na ekranie
Mono	MONO
Stereo	STEREO
Dual	DUAL I, DUAL II, DUAL I + II

- **Wybór dźwięku monofonicznego**

Jeśli przy odbiorze stereofonicznym sygnał jest słaby, urządzenie można przełączyć na tryb mono. Przy odbiorze monofonicznym uzyskuje się większą czystość dźwięku.

- **Wybór języka w wypadku programów dwujęzycznych**

Jeśli program może być odbierany w dwóch językach (wersja dwujęzyczna), można przełączyć urządzenie na odbiór DUAL I, DUAL II lub DUAL I+II.

DUAL I	w głośnikach słycać podstawowy język programu.
DUAL II	w głośnikach słycać dodatkowy język programu.
DUAL I+II	w poszczególnych głośnikach słycać różne języki.

Odbiór sygnału w standardzie Nicam (tylko w trybie analogowym)

Jeśli telewizor jest wyposażony w moduł odbioru sygnału NICAM, może odbierać wysokiej jakości dźwięk cyfrowy w standardzie NICAM (Near Instantaneous Companding Audio Multiplex).

Wyjściowy sygnał dźwiękowy można wybrać zgodnie z rodzajem odbieranego sygnału.

- 1 Jeżeli odbierany jest dźwięk **NICAM** mono, można wybrać ustawienie **NICAM MONO** lub **FM MONO**.
- 2 Jeżeli odbierany jest dźwięk **NICAM** stereo, można wybrać ustawienie **NICAM STEREO** lub **FM MONO**. Jeżeli sygnał stereofoniczny jest słaby, należy wybrać ustawienie **FM MONO**.
- 3 Jeżeli odbierany jest dźwięk **NICAM** dual, można wybrać ustawienie **NICAM DUAL I**, **NICAM DUAL II**, **NICAM DUAL I+II** lub **FM MONO**.

Wybór wyjściowego sygnału dźwiękowego dla głośników

W trybach AV, Component, RGB i HDMI można wybrać wyjściowy dźwięk dla lewego i prawego głośnika. Wybierz wyjściowy dźwięk.

L+R: Sygnał audio z wejścia audio L jest wysyłany do lewego głośnika, a sygnał audio z wejścia audio R jest wysyłany do prawego głośnika.

L+L: Sygnał audio z wejścia audio L jest wysyłany do lewego i prawego głośnika.

R+R: Sygnał audio z wejścia audio R jest wysyłany do lewego i prawego głośnika.

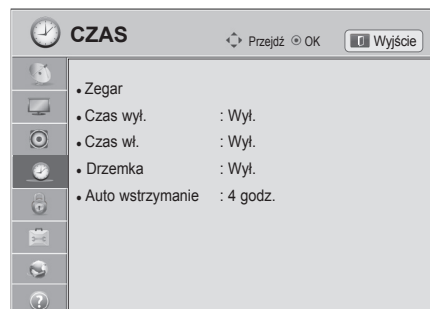

Ustawienia w menu CZAS

- 1 Naciśnij przycisk **Home** na pilocie zdalnego sterowania, aby wyświetlić ekran „Menu główne”.
- 2 Korzystając z przycisków nawigacji pilota przejdź do menu **USTAWIENIA**, a następnie naciśnij przycisk **OK**.
- 3 Naciskając przyciski nawigacji, przejdź do menu **CZAS** i naciśnij przycisk **OK**.
- 4 Naciskając przyciski nawigacji, przejdź do odpowiedniego ustawienia lub opcji i naciśnij przycisk **OK**.
- Aby powrócić do poprzedniego poziomu, naciśnij przycisk **BACK** (WSTECZ).
- 5 Po zakończeniu naciśnij przycisk **EXIT** (WYJŚCIE).



W tabeli poniżej opisano dostępne ustawienia dotyczące czasu:

Ustawienie	Opis										
Zegar	<p>Konfiguracja daty, godziny, strefy czasowej oraz opcji czasu letniego. Godzina będzie ustawiana automatycznie na podstawie cyfrowego sygnału z kanału, w którym stacja podaje informacje o czasie. Jeśli jest to niedostępne, datę i godzinę należy wprowadzić ręcznie.</p> <div style="border: 1px solid black; padding: 10px; margin: 10px 0;"> <p>! UWAGA</p> <ul style="list-style-type: none"> • Czas w telewizorze jest ustawiany zgodnie z informacją o przesunięciu czasu dla danej strefy czasowej oraz czasem GMT (czas uniwersalny Greenwich), które są odbierane wraz z sygnałem. Czas jest ustawiany automatycznie na podstawie sygnału cyfrowego. • Jeśli w menu Str. czas. dla nazwy miasta zostanie ustawiona opcja Kompens., czas można zmieniać o wartości równe 1 godzinie. • W celu zmiany wartości w menu Str. czas. należy przejść do trybu Auto. </div> <table border="1" style="width: 100%; border-collapse: collapse;"> <thead> <tr> <th style="text-align: left;">Str. czas.</th> </tr> </thead> <tbody> <tr><td>Moscow</td></tr> <tr><td>Yekaterinburg</td></tr> <tr><td>Omsk</td></tr> <tr><td>Krasnojarsk</td></tr> <tr><td>Irkutsk</td></tr> <tr><td>Yakutsk</td></tr> <tr><td>Vladivostok</td></tr> <tr><td>Magadan</td></tr> <tr><td>Kaliningrad</td></tr> </tbody> </table> <p>Ta tabela zawiera 9 stref czasowych Rosji. Gdy użytkownik wybierze strefę czasową swojego regionu, godzina zostanie automatycznie przestawiona na czas w tym regionie.</p> <p>Jednak jeśli mimo ustawienia obszaru, przesunięcie czasu nie jest oferowane przez stację nadającą program lub jeśli informacje dotyczące regionu nie zgadzają się, użytkownik może wybrać opcję Kompens. z menu Str. czas., aby ustawić prawidłową godzinę.</p>	Str. czas.	Moscow	Yekaterinburg	Omsk	Krasnojarsk	Irkutsk	Yakutsk	Vladivostok	Magadan	Kaliningrad
Str. czas.											
Moscow											
Yekaterinburg											
Omsk											
Krasnojarsk											
Irkutsk											
Yakutsk											
Vladivostok											
Magadan											
Kaliningrad											

Ustawienie	Opis
Czas wył./Czas wł.	<p>Pozwala określić czas automatycznego włączenia lub wyłączenia telewizora. Aby można było korzystać z tej funkcji, należy wcześniej ustawić aktualną datę i godzinę.</p> <div style="border: 1px solid gray; padding: 10px; margin-top: 10px;"> <p> UWAGA</p> <ul style="list-style-type: none"> • Jeśli w ciągu 2 godzin od włączenia telewizora przez funkcję Czas wł. nie zostanie naciśnięty żaden przycisk, telewizor automatycznie przejdzie do trybu czuwania. • Jeśli w opcjach Czas wł. i Czas wył. zostanie ustawiona ta sama godzina, priorytet ma funkcja Czas wył. </div>
Drzemka	<p>Pozwala ustawić okres, po którym telewizor zostanie automatycznie wyłączony. Wyłączenie telewizora i jego ponowne włączenie powoduje wyłączenie funkcji drzemki.</p>
Auto wstrzymanie (zależnie od modelu)	<p>Gdy funkcja Automatic Standby (Automatyczne przejście do trybu czuwania) jest włączona, telewizor automatycznie przechodzi do trybu czuwania, jeśli nie zostanie naciśnięty żaden przycisk.</p> <div style="border: 1px solid gray; padding: 10px; margin-top: 10px;"> <p> UWAGA</p> <ul style="list-style-type: none"> • Ta funkcja nie działa w trybie Store Demo (W sklepie) ani w czasie aktualizacji oprogramowania. </div>

Ustawienia w menu BLOKUJ

- 1 Naciśnij przycisk **Home** (Menu główne). Zostanie wyświetlony ekran Menu główne.
- 2 Naciskając przyciski nawigacji, przejdź do menu **USTAWIENIA** i naciśnij przycisk **OK**.
- 3 Naciskając przyciski nawigacji, przejdź do menu **BLOKUJ** i naciśnij przycisk **OK**.
- 4 Naciskając przyciski nawigacji, przejdź do odpowiedniego ustawienia lub opcji i naciśnij przycisk **OK**.
- Aby powrócić do poprzedniego poziomu, naciśnij przycisk **BACK** (WSTECZ).
- 5 Po zakończeniu naciśnij przycisk **EXIT** (WYJŚCIE).

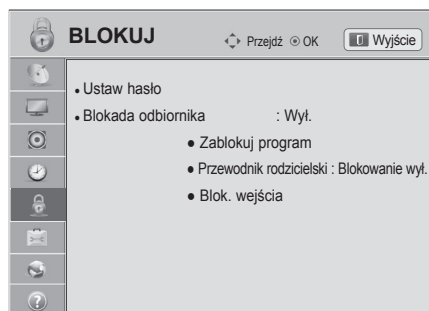

W poniższej tabeli opisano dostępne ustawienia blokowania.

Ustawienie	Opis
Ustaw hasło	Zmiana 4-cyfrowego hasła. Domyślny kod PIN to 0000. Jeżeli w menu Kraj wybrana jest Francja, hasłem są cyfry 1234, a nie 0000. Jeżeli w menu Kraj wybrana jest Francja, hasła nie można ustawić na 0000. W przypadku zapomnienia hasła należy wybrać cyfry 0325 na pilocie.
Blokada odbiornika	Włączania i wyłączania blokady urządzenia.
Zablokuj program	Funkcja umożliwia zablokowanie programów, które zawierają treści nieodpowiednie dla dzieci. Programy można będzie wybrać, jednak ekran będzie pusty, a dźwięk wyłączony. Aby obejrzeć zablokowany program, należy wprowadzić hasło. Funkcja jest dostępna, gdy ustawienie Blokada odbiornika ma wartość „ Wł. ”.
Przewodnik rodzicielski	Ta funkcja działa w oparciu o informacje przekazywane przez stację nadawczą. Dlatego, jeśli sygnał zawiera błędne dane, funkcja nie będzie działać. Aby uzyskać dostęp do tego menu, trzeba podać hasło. Ten odbiornik zapamiętuje ostatnio ustawioną opcję, nawet jeśli zostanie wyłączony. Ta funkcja zapobiega oglądaniu przez dzieci określonych programów telewizyjnych dla dorosłych zgodnie z ustawioną klasyfikacją. Aby obejrzeć zablokowany program, należy wprowadzić hasło. Klasyfikacja różni się między krajami.
Blok. wejścia	Blokuje źródła sygnału wejściowego. Funkcja jest dostępna, gdy ustawienie Blokada odbiornika ma wartość „ Wł. ”.

Ustawienia w menu OPCJE

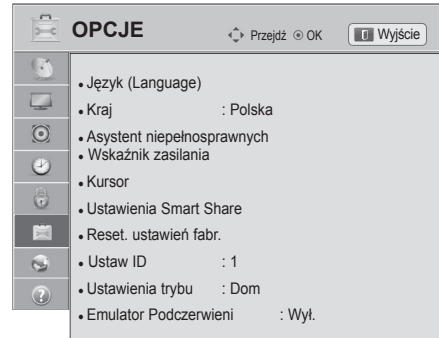

- 1 Naciśnij przycisk **Home** na pilocie zdalnego sterowania, aby wyświetlić ekran „Menu główne”.
- 2 Korzystając z przycisków nawigacji pilota przejdź do menu **USTAWIENIA**, a następnie naciśnij przycisk **OK**.
- 3 Naciskając przyciski nawigacji, przejdź do menu **OPCJE** i naciśnij przycisk **OK**.
- 4 Naciskając przyciski nawigacji, przejdź do odpowiedniego ustawienia lub opcji i naciśnij przycisk **OK**.
- Aby powrócić do poprzedniego poziomu, naciśnij przycisk **BACK** (WSTECZ).
- 5 Po zakończeniu naciśnij przycisk **EXIT** (WYJŚCIE).



W tabeli poniżej opisano dostępne ustawienia ogólne:

Ustawienie	Opis																
Język	Umożliwia wybór języka menu i ścieżek dźwiękowych.																
	Opcja																
Język menu (Language)	Wybierz język.																
Język audio	Funkcja Audio umożliwia wybór preferowanego języka dźwięku. Jeżeli wybrany język nie jest dostępny dla danego programu, odtwarzany będzie język domyślny. <div style="background-color: #cccccc; padding: 2px; text-align: center;">Informacje na ekranie o języku audio</div> <table border="1" style="width: 100%; border-collapse: collapse;"> <thead> <tr> <th style="width: 50%;">Informacje na ekranie</th> <th style="width: 50%;">Stan</th> </tr> </thead> <tbody> <tr> <td>N.A</td> <td>Niedostępny</td> </tr> <tr> <td>MPEG</td> <td>Dźwięk MPEG</td> </tr> <tr> <td>D</td> <td>Dźwięk Dolby Digital</td> </tr> <tr> <td>-></td> <td>Dźwięk dla osób niedowidzących</td> </tr> <tr> <td>[ABC]</td> <td>Dźwięk dla osób niedosłyszących</td> </tr> <tr> <td>D+</td> <td>Dźwięk Dolby Digital Plus</td> </tr> <tr> <td>HE-AAC</td> <td>Dźwięk HE-AAC</td> </tr> </tbody> </table>	Informacje na ekranie	Stan	N.A	Niedostępny	MPEG	Dźwięk MPEG	D	Dźwięk Dolby Digital	->	Dźwięk dla osób niedowidzących	[ABC]	Dźwięk dla osób niedosłyszących	D+	Dźwięk Dolby Digital Plus	HE-AAC	Dźwięk HE-AAC
Informacje na ekranie	Stan																
N.A	Niedostępny																
MPEG	Dźwięk MPEG																
D	Dźwięk Dolby Digital																
->	Dźwięk dla osób niedowidzących																
[ABC]	Dźwięk dla osób niedosłyszących																
D+	Dźwięk Dolby Digital Plus																
HE-AAC	Dźwięk HE-AAC																
Język napisów	Jeśli napisy są nadawane w co najmniej dwóch językach, warto skorzystać z funkcji Napisy. Jeżeli wybrany język napisów nie jest dostępny, wyświetlany będzie język domyślny. <div style="background-color: #cccccc; padding: 2px; text-align: center;">Informacje na ekranie o języku napisów</div> <table border="1" style="width: 100%; border-collapse: collapse;"> <thead> <tr> <th style="width: 50%;">Informacje na ekranie</th> <th style="width: 50%;">Stan</th> </tr> </thead> <tbody> <tr> <td>N.A</td> <td>Niedostępne</td> </tr> <tr> <td>TEXT</td> <td>Napisy w postaci teletekstu</td> </tr> <tr> <td>[ABC]</td> <td>Napisy dla niedosłyszących</td> </tr> </tbody> </table>	Informacje na ekranie	Stan	N.A	Niedostępne	TEXT	Napisy w postaci teletekstu	[ABC]	Napisy dla niedosłyszących								
Informacje na ekranie	Stan																
N.A	Niedostępne																
TEXT	Napisy w postaci teletekstu																
[ABC]	Napisy dla niedosłyszących																
Język teletekstu	W trybie cyfrowym warto skorzystać z funkcji Język teletekstu, gdy programy są nadawane w co najmniej w dwóch językach teletekstu. Jeżeli dane teletekstu nie są nadawane w wybranym języku, zostanie wyświetlona strona z danymi w domyślnym języku teletekstu.																
	<div style="display: flex; align-items: center;"> <div style="font-size: 2em; margin-right: 10px;">!</div> <div> <p>UWAGA</p> <ul style="list-style-type: none"> • Jeśli języki wybrane jako podstawowe w ustawieniach Język audio, Język napisów i Język teletekstu nie są obsługiwane, można wybrać język z drugiej kategorii. • Dźwięk/napisy mogą być wyświetlane w prostszej formie: od 1 do 3 znaków wysyłanych przez nadawcę. • W przypadku wybrania uzupełniającej ścieżki dźwiękowej (dla niedowidzących/niedosłyszących) telewizor może emitować tylko część głównej ścieżki dźwiękowej. </div> </div>																

Ustawienie	Opis								
Kraj	<p>Umożliwia wybór kraju. (Zależnie od modelu).</p> <div style="border: 1px solid black; padding: 5px;"> <p>! UWAGA</p> <ul style="list-style-type: none"> • Jeśli konfiguracja przy użyciu menu instalacyjnego nie zostanie zakończona naciśnięciem przycisku BACK (WSTECZ) lub jeżeli upłynie czas wyświetlania tego menu, będzie ono się pojawiać przy każdym włączeniu telewizora, aż do zakończenia procesu konfiguracji. • W przypadku wyboru nieprawidłowego kraju teletext może nie być wyświetlany poprawnie i mogą wystąpić problemy z jego obsługą. • Funkcja CI (Common Interface) jest opcjonalna — zależy od konkretnego obszaru użytkownika i dostępnych usług. • Przyciski sterowania trybem DTV mogą nie działać — ich funkcje zależą od konkretnego obszaru użytkownika i dostępnych usług. • W krajach, gdzie standard transmisji cyfrowej nie został jeszcze ustalony, niektóre funkcje związane z obsługą telewizji cyfrowej (DTV) mogą nie działać, gdyż są one zależne od dostępnych usług cyfrowych. • Ustawienie kraju „Wielka Brytania” powinno być stosowane tylko w Wielkiej Brytanii. • W przypadku wyboru „---” w menu kraju europejskie programy cyfrowe odbierane z nadajników naziemnych/sieci kablowych będą dostępne, lecz niektóre funkcje telewizji cyfrowej (DTV) mogą działać nieprawidłowo. </div>								
Asystent niepełnosprawnych (w trybie cyfrowym)	<p>Funkcja zapewnia dźwiękowe komentarze lub napisy dla osób niedosłyszących lub niedowidzących.</p> <p>Opcja</p> <table border="1" data-bbox="385 788 1267 1103"> <tr> <td data-bbox="385 788 618 836">Dla niesłyszących</td> <td data-bbox="618 788 1267 836">Ta funkcja jest przeznaczona dla osób niedosłyszących. Jeśli jest włączona, napisy są wyświetlane domyślnie.</td> </tr> <tr> <td data-bbox="385 836 618 991">Opis dźwiękiem</td> <td data-bbox="618 836 1267 991">Ta funkcja jest przeznaczona dla osób niewidomych. Umożliwia ona korzystanie z dodatkowych objaśnień dźwiękowych dotyczących bieżącej akcji programu telewizyjnego. Po włączeniu funkcji Opis dźwiękiem w przypadku programów, dla których dostępny jest opis dźwiękiem, emitowane są dźwięk podstawowy oraz dodatkowe objaśnienia dźwiękowe.</td> </tr> <tr> <td data-bbox="385 991 618 1029">Głośność</td> <td data-bbox="618 991 1267 1029">Umożliwia zmianę głośności dla opcji Opis dźwiękiem.</td> </tr> <tr> <td data-bbox="385 1029 618 1103">Sygnał</td> <td data-bbox="618 1029 1267 1103">Powoduje emitowanie sygnału dźwiękowego informującego o wyborze programu zawierającego informacje, które można odtwarzać za pomocą opcji Opis dźwiękiem.</td> </tr> </table>	Dla niesłyszących	Ta funkcja jest przeznaczona dla osób niedosłyszących. Jeśli jest włączona, napisy są wyświetlane domyślnie.	Opis dźwiękiem	Ta funkcja jest przeznaczona dla osób niewidomych. Umożliwia ona korzystanie z dodatkowych objaśnień dźwiękowych dotyczących bieżącej akcji programu telewizyjnego. Po włączeniu funkcji Opis dźwiękiem w przypadku programów, dla których dostępny jest opis dźwiękiem, emitowane są dźwięk podstawowy oraz dodatkowe objaśnienia dźwiękowe.	Głośność	Umożliwia zmianę głośności dla opcji Opis dźwiękiem.	Sygnał	Powoduje emitowanie sygnału dźwiękowego informującego o wyborze programu zawierającego informacje, które można odtwarzać za pomocą opcji Opis dźwiękiem.
Dla niesłyszących	Ta funkcja jest przeznaczona dla osób niedosłyszących. Jeśli jest włączona, napisy są wyświetlane domyślnie.								
Opis dźwiękiem	Ta funkcja jest przeznaczona dla osób niewidomych. Umożliwia ona korzystanie z dodatkowych objaśnień dźwiękowych dotyczących bieżącej akcji programu telewizyjnego. Po włączeniu funkcji Opis dźwiękiem w przypadku programów, dla których dostępny jest opis dźwiękiem, emitowane są dźwięk podstawowy oraz dodatkowe objaśnienia dźwiękowe.								
Głośność	Umożliwia zmianę głośności dla opcji Opis dźwiękiem.								
Sygnał	Powoduje emitowanie sygnału dźwiękowego informującego o wyborze programu zawierającego informacje, które można odtwarzać za pomocą opcji Opis dźwiękiem.								
Wskaźnik zasilania	<p>Określa, czy wskaźnik zasilania w telewizorze ma świecić.</p> <p>Opcja</p> <table border="1" data-bbox="385 1174 1267 1267"> <tr> <td data-bbox="385 1174 618 1213">Wskaźnik czuwania</td> <td data-bbox="618 1174 1267 1213">Określa, czy wskaźnik w telewizorze ma świecić w trybie czuwania.</td> </tr> <tr> <td data-bbox="385 1213 618 1267">Wskaźnik pracy</td> <td data-bbox="618 1213 1267 1267">Określa, czy wskaźnik w telewizorze ma świecić po włączeniu zasilania.</td> </tr> </table>	Wskaźnik czuwania	Określa, czy wskaźnik w telewizorze ma świecić w trybie czuwania.	Wskaźnik pracy	Określa, czy wskaźnik w telewizorze ma świecić po włączeniu zasilania.				
Wskaźnik czuwania	Określa, czy wskaźnik w telewizorze ma świecić w trybie czuwania.								
Wskaźnik pracy	Określa, czy wskaźnik w telewizorze ma świecić po włączeniu zasilania.								
HbbTv (zależnie od modelu)	<p>Ta funkcja działa tylko w Niemczech i Francji. Dostępność usługi może być ograniczona, gdy urządzenie nie jest podłączone do sieci.</p>								
Kursor (zależnie od modelu)	<p>Ustawianie opcji kursora pilota zdalnego sterowania Magic Motion.</p> <p>Opcja</p> <table border="1" data-bbox="385 1392 1267 1586"> <tr> <td data-bbox="385 1392 618 1431">Prędkość</td> <td data-bbox="618 1392 1267 1431">Zmiana prędkości przesuwania się kursora.</td> </tr> <tr> <td data-bbox="385 1431 618 1470">Kształt</td> <td data-bbox="618 1431 1267 1470">Wybór kształtu kursora.</td> </tr> <tr> <td data-bbox="385 1470 618 1508">Rozmiar</td> <td data-bbox="618 1470 1267 1508">Zmiana wielkości kursora.</td> </tr> <tr> <td data-bbox="385 1508 618 1586">Ustaw.</td> <td data-bbox="618 1508 1267 1586">Zsynchronizowanie sygnału pilota z kursorem na ekranie przez potrząśnięcie pilotem w lewo i w prawo. Kursor automatycznie ustawi się na środku ekranu.</td> </tr> </table>	Prędkość	Zmiana prędkości przesuwania się kursora.	Kształt	Wybór kształtu kursora.	Rozmiar	Zmiana wielkości kursora.	Ustaw.	Zsynchronizowanie sygnału pilota z kursorem na ekranie przez potrząśnięcie pilotem w lewo i w prawo. Kursor automatycznie ustawi się na środku ekranu.
Prędkość	Zmiana prędkości przesuwania się kursora.								
Kształt	Wybór kształtu kursora.								
Rozmiar	Zmiana wielkości kursora.								
Ustaw.	Zsynchronizowanie sygnału pilota z kursorem na ekranie przez potrząśnięcie pilotem w lewo i w prawo. Kursor automatycznie ustawi się na środku ekranu.								
Ustawienia Smart Share	<p>Ustawianie opcji DivX i DLNA.</p> <p>Opcja</p> <table border="1" data-bbox="385 1653 1267 1802"> <tr> <td data-bbox="385 1653 618 1711">Kod reg. DivX</td> <td data-bbox="618 1653 1267 1711">Rejestracja telewizora w celu odtwarzania chronionych plików wideo DivX. (Zobacz str.70)</td> </tr> <tr> <td data-bbox="385 1711 618 1750">Dezaktywacja DivX</td> <td data-bbox="618 1711 1267 1750">Wyrejestrowanie telewizora. (Zobacz str.70)</td> </tr> <tr> <td data-bbox="385 1750 618 1802">DMR</td> <td data-bbox="618 1750 1267 1802">Aktywacja lub dezaktywacja połączenia z systemem DMR (Digital Media Render).</td> </tr> </table>	Kod reg. DivX	Rejestracja telewizora w celu odtwarzania chronionych plików wideo DivX. (Zobacz str.70)	Dezaktywacja DivX	Wyrejestrowanie telewizora. (Zobacz str.70)	DMR	Aktywacja lub dezaktywacja połączenia z systemem DMR (Digital Media Render).		
Kod reg. DivX	Rejestracja telewizora w celu odtwarzania chronionych plików wideo DivX. (Zobacz str.70)								
Dezaktywacja DivX	Wyrejestrowanie telewizora. (Zobacz str.70)								
DMR	Aktywacja lub dezaktywacja połączenia z systemem DMR (Digital Media Render).								

Ustawienie	Opis						
Data Service (tylko Irlandia)	Ta funkcja umożliwia wybór jednej z opcji: MHEG (cyfrowy teletext) lub Teletext, jeżeli obie są dostępne. Jeżeli dostępna jest tylko jedna z nich, włączona jest funkcja MHEG albo Teletext — niezależnie od dokonanego wyboru.						
Reset. ustawień fabr.	<p>Ta funkcja umożliwia przywrócenie ustawień fabrycznych telewizora oraz usunięcie wszystkich zapisanych programów. Umożliwia dostosowanie ustawień telewizora do preferencji użytkownika. Ekran resetowania ustawień fabrycznych jest wyświetlany po włączeniu telewizora po raz pierwszy.</p> <div style="border: 1px solid black; padding: 10px; margin-top: 10px;"> <p> UWAGA</p> <ul style="list-style-type: none"> • Jeśli zapomniałeś hasła, a funkcja „Blokada odbiornika” jest „Wł.” to naciśnij kolejno przyciski 0325 na pilocie zdalnego sterowania. </div>						
Ustaw ID	Umożliwia przypisanie identyfikatorów podłączonym urządzeniom.						
Ustawienia trybu	<p>Wartość domyślna to Dom. Tryb Dom zapewnia najlepszy obraz w warunkach domowych.</p> <table border="1" data-bbox="348 649 1229 755"> <thead> <tr> <th colspan="2" data-bbox="348 649 1229 678">Opcja</th> </tr> </thead> <tbody> <tr> <td data-bbox="348 678 581 716">Dom</td> <td data-bbox="581 678 1229 716">Odpowiedni do korzystania z urządzenia w warunkach domowych.</td> </tr> <tr> <td data-bbox="348 716 581 755">W sklepie</td> <td data-bbox="581 716 1229 755">Odpowiedni podczas eksponowania urządzenia w sklepie.</td> </tr> </tbody> </table> <p>Tryb Demo Prezentuje specjalne funkcje telewizora. Tryb demonstracyjny można w każdej chwili wyłączyć, naciskając dowolny przycisk inny niż przyciski regulacji głośności i wyciszenia.</p> <div style="border: 1px solid black; padding: 10px; margin-top: 10px;"> <p> UWAGA</p> <ul style="list-style-type: none"> • W trybie Dom nie można korzystać z funkcji Tryb Demo. • W trybie W sklepie Tryb Demo automatycznie ma wartość Wł. • Gdy w menu W sklepie, w ustawieniu Tryb Demo zostanie zaznaczona opcja Wył., tryb Demo nie będzie uruchamiany, a ekran jest resetowany. • Ekran jest resetowany automatycznie po 5 minutach w trybie Tryb Demo. </div>	Opcja		Dom	Odpowiedni do korzystania z urządzenia w warunkach domowych.	W sklepie	Odpowiedni podczas eksponowania urządzenia w sklepie.
Opcja							
Dom	Odpowiedni do korzystania z urządzenia w warunkach domowych.						
W sklepie	Odpowiedni podczas eksponowania urządzenia w sklepie.						
MHP Auto Start (tylko Włochy) (zależnie od modelu)	To menu działa wyłącznie na terenie Włoch; usługi MHP dla pozostałych krajów mogą nie działać poprawnie. Jest to funkcja automatycznego uruchamiania interfejsu MHP w celu transmisji danych na obszarze Włoch. Należy jej używać w przypadku kanałów, które obsługują sygnał MHP. Działanie funkcji przesyłania danych może być zakłócone z powodu różnych sytuacji występujących w stacji nadawczej.						
Emulator Podczterwieni (zależnie od modelu)	Umożliwia dostosowanie ustawień dotyczących połączenia z bezprzewodowym kontrolerem mediów (sprzedawanym oddzielnie). Więcej informacji można znaleźć w instrukcji obsługi bezprzewodowego kontrolera mediów.						

Ustawienia w menu SIEĆ

- 1 Naciśnij przycisk **Home** na pilocie zdalnego sterowania, aby wyświetlić ekran „Menu główne”.
- 2 Korzystając z przycisków nawigacji pilota przejdź do menu **USTAWIENIA**, a następnie naciśnij przycisk **OK**.
- 3 Naciskając przyciski nawigacji, przejdź do menu **SIEĆ** i naciśnij przycisk **OK**.
- 4 Naciskając przyciski nawigacji, przejdź do odpowiedniego ustawienia lub opcji i naciśnij przycisk **OK**.
- Aby powrócić do poprzedniego poziomu, naciśnij przycisk **BACK** (WSTECZ).
- 5 Po zakończeniu naciśnij przycisk **EXIT** (WYJŚCIE).

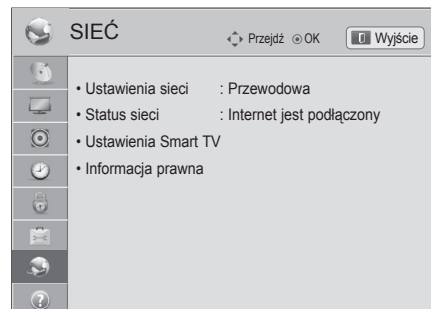

W tabeli poniżej opisano dostępne ustawienia sieciowe.

Ustawienie	Opis
Ustawienia sieciowe	Konfiguracja ustawień sieciowych (Zobacz str.45).
Status sieci	Sprawdzenie stanu sieci (Zobacz str.51).
Ustawienia Smart TV	Ustawienie regionu, dla którego przekazywana jest prognoza pogody, oraz zarządzanie identyfikatorami dodanymi do telewizora.
	Ustawienie
	Country Setting Ustawienie kraju dla usług Premium. W zależności od wybranego kraju dostarczane są różne usługi Premium.
	Weather Effect Ustawienie regionu dla informacji o pogodzie, które będą wyświetlane w tle serwisu Premium. Wybierz swój region.
	Premium Version Wyświetlenie wersji usługi Premium.
	ID Management Zarządzanie historią logowania za pomocą identyfikatorów dodanych do telewizora.
	Resetuj Usunięcie wszystkich identyfikatorów dodanych w telewizorze.
Informacja prawna	Wyświetlenie informacji prawnej. (Zobacz str.53).

Ustawienia w menu WSPARCIE

- 1 Naciśnij przycisk **Home** na pilocie zdalnego sterowania, aby wyświetlić ekran „Menu główne”.
- 2 Korzystając z przycisków nawigacji pilota przejdź do menu **USTAWIENIA**, a następnie naciśnij przycisk **OK**.
- 3 Naciskając przyciski nawigacji, przejdź do menu **WSPARCIE** i naciśnij przycisk **OK**.
- 4 Naciskając przyciski nawigacji, przejdź do odpowiedniego ustawienia lub opcji i naciśnij przycisk **OK**.
 - Aby powrócić do poprzedniego poziomu, naciśnij przycisk **BACK** (WSTECZ).
- 5 Po zakończeniu naciśnij przycisk **EXIT** (WYJŚCIE).

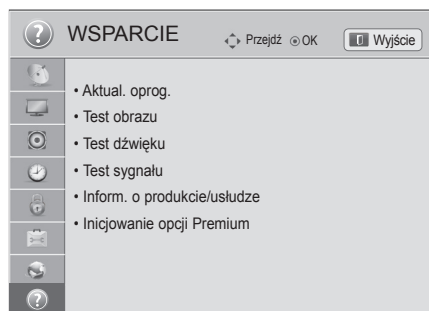

W poniższej tabeli opisano dostępne ustawienia dotyczące wsparcia.

Ustawienie	Opis
Aktual. oprogram.	Aktualizacja oprogramowania wewnętrznego telewizora do najnowszej wersji.
Test obrazu	Wykonanie testu obrazu lub testu fabrycznie nagranych melodii.
Test dźwięku	<ul style="list-style-type: none"> » Jeśli test wykazuje błąd, wybierz opcję Tak. Zostaną wyświetlone informacje o produkcie lub usłudze. » Jeśli test nie wykazuje żadnych błędów, sprawdź stan podłączenia urządzeń zewnętrznych i przeczytaj informacje zawarte w instrukcjach obsługi urządzeń zewnętrznych.
Test sygnału	<p>Niniejsze menu zawiera dane dotyczące multipleksów (MUX) oraz informacji serwisowych.</p> <p>! UWAGA</p> <ul style="list-style-type: none"> • Wyświetlone są też informacje na temat włączonego *multipleksu i mocy jego sygnału. • Użytkownik znajdzie tu informacje dot. sygnału oraz nazwy serwisowej wybranego multipleksu. (*Multipleks: nadrzędny katalog kanałów w technologii nadawania cyfrowego. Pojedynczy multipleks obejmuje wiele kanałów). • W przypadku wybrania opcji Satelita jako źródła sygnału wejściowego strojenia automatycznego test sygnału nie będzie wyświetlany. W przypadku wybrania opcji Sygnal naziemny i satelitarny lub Sygnal TV kablowej i satelitarnej test sygnału jest wyświetlany tylko podczas korzystania ze źródła Antena lub Kablowa.
Inform. o produkcie/usłudze	Dostęp do informacji o produkcie lub usłudze. Centrum obsługi klienta może różnić się w zależności od kraju.
Inicjowanie opcji Premium	Inicjalizacja menu premium w przypadku wystąpienia błędów podczas jego aktualizacji. Telefon automatycznie wyłączy się i włączy ponownie.

PODŁĄCZANIE

Do telewizora można podłączać różne urządzenia. Funkcja przełączania trybów sygnału wejściowego pozwala wybrać konkretne urządzenie zewnętrzne, które będzie używane w danym momencie. Więcej informacji o podłączaniu urządzeń zewnętrznych można znaleźć w ich instrukcjach obsługi.

Telewizor współpracuje między innymi z następującymi urządzeniami zewnętrznymi: odbiorniki sygnału HD, odtwarzacze DVD, magnetowidy, systemy audio, urządzenia pamięci masowej USB, komputery, konsole do gier.



UWAGA

- W przypadku nagrywania programu telewizyjnego na nagrywarkę DVD lub magnetowidzie należy dopilnować, aby wejściowy przewód sygnału telewizyjnego podłączyć do telewizora za pośrednictwem tego urządzenia. Więcej informacji o nagrywaniu można znaleźć w instrukcji obsługi podłączonego urządzenia.
- Sposób podłączania urządzenia zewnętrznego może się różnić w zależności od modelu.
- Urządzenia zewnętrzne można podłączać do dowolnego odpowiedniego gniazda w telewizorze.

Przegląd wariantów podłączeń

Do portów na tylnym panelu telewizora można podłączać różne urządzenia zewnętrzne.

- 1 Na ilustracji poniżej znajdź urządzenie zewnętrzne, które chcesz podłączyć do telewizora.
- 2 Sprawdź rodzaj połączenia odpowiedni dla zewnętrznego urządzenia.
- 3 Przejdź do odpowiedniej ilustracji i sprawdź szczegółowe informacje na temat podłączania.

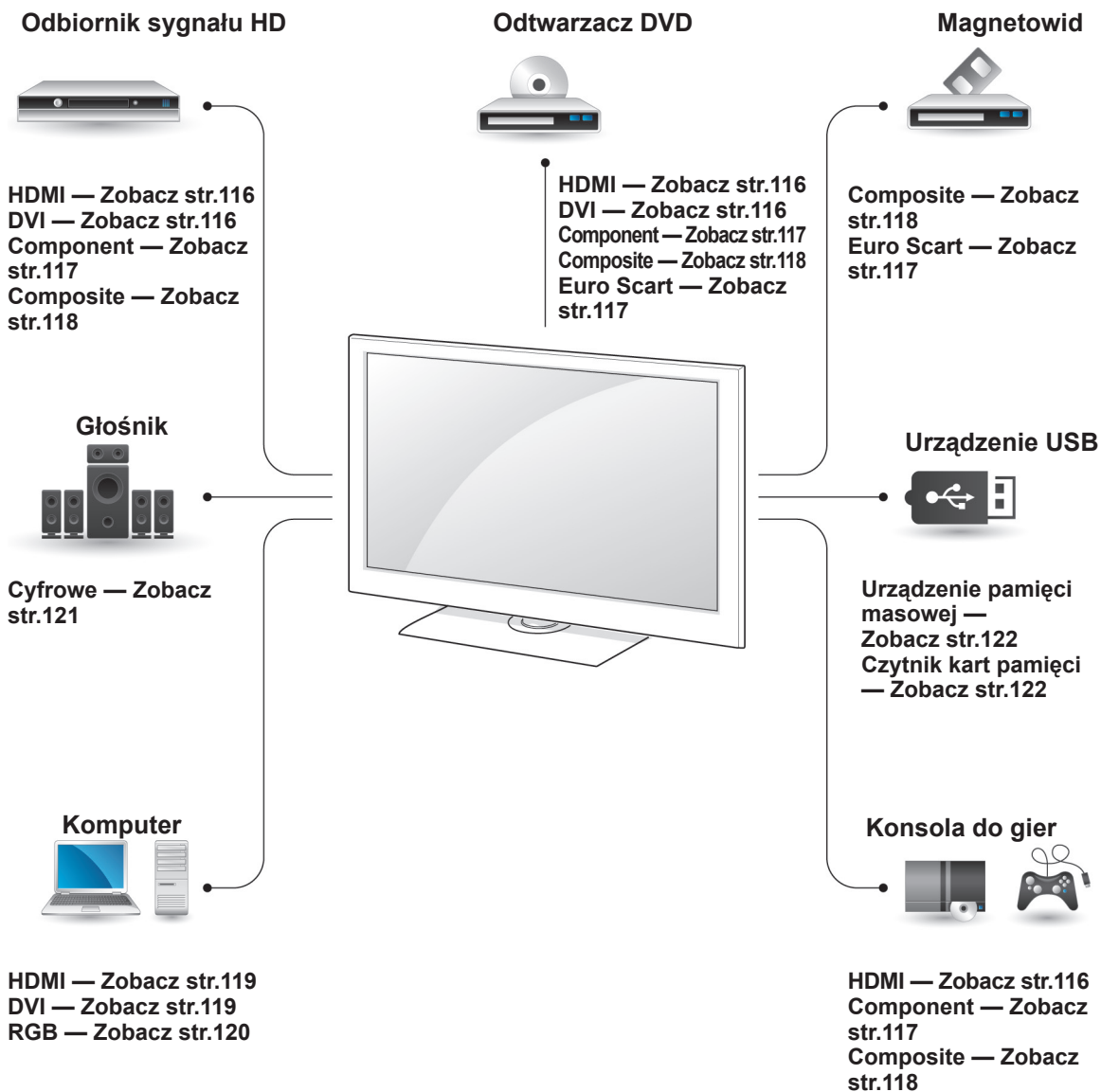

! UWAGA

- Konsolę do gier należy podłączyć do telewizora za pomocą przewodu dołączonego do konsoli.
- Informacje na temat obsługi urządzenia zewnętrznego można znaleźć w jego instrukcji obsługi.

- Rozdział **PODŁĄCZANIE** zawiera przede wszystkim schematy oparte na modelach 47/55LW95**.
- Telewizor użytkownika może różnić się od pokazanego na ilustracji.

Podłączanie odbiornika sygnału HD, odtwarzacza DVD lub magnetowidu

Podłącz do telewizora odbiornik sygnału HD, odtwarzacz DVD lub magnetowid, a następnie wybierz odpowiedni tryb sygnału wejściowego.

Połączenie HDMI

To połączenie umożliwia przesyłanie cyfrowych sygnałów audio i wideo z urządzenia zewnętrznego do telewizora. Urządzenie zewnętrzne i telewizor należy połączyć za pomocą przewodu HDMI w sposób pokazany na poniższej ilustracji.

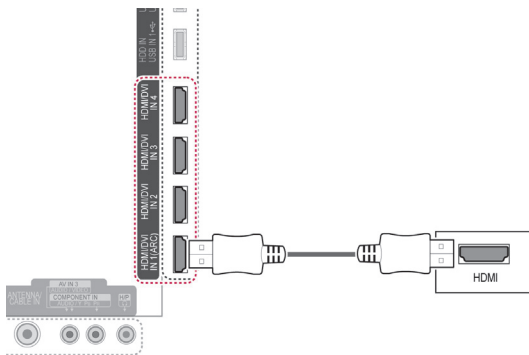

UWAGA

- Zalecamy korzystanie z najnowszej wersji przewodu High Speed HDMI™ z funkcją CEC (Customer Electronics Control).
- Przewody High Speed HDMI™ umożliwiają przesyłanie sygnału o rozdzielczości 1080p i wyższej.

Połączenie DVI-HDMI

To połączenie umożliwia przesyłanie cyfrowego sygnału wideo z urządzenia zewnętrznego do telewizora. Urządzenie zewnętrzne i telewizor należy połączyć za pomocą przewodu DVI-HDMI w sposób pokazany na poniższej ilustracji. W celu przesyłania sygnału audio należy podłączyć przewód audio.

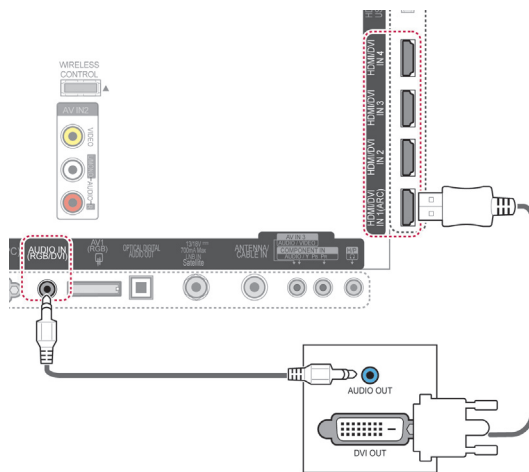

Połączenie Component

To połączenie umożliwia przesyłanie analogowych sygnałów audio i wideo z urządzenia zewnętrznego do telewizora. Urządzenie zewnętrzne i telewizor należy połączyć za pomocą przewodu typu Component w sposób pokazany na poniższej ilustracji.

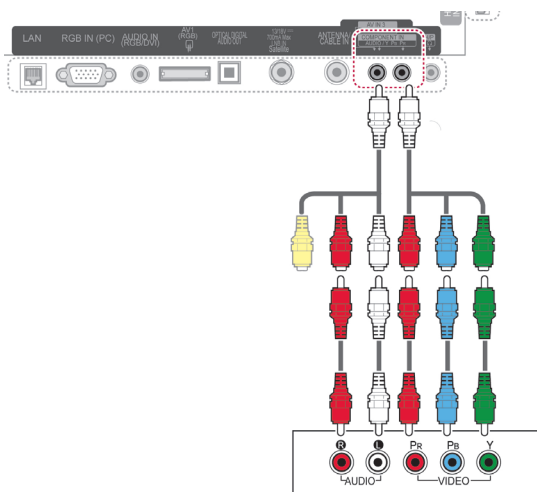

! UWAGA

- Jeśli przewody zostaną podłączone nieprawidłowo, może to powodować wyświetlanie obrazów czarno-białych lub zniekształcenie kolorów. Dopilnuj, aby podłączyć przewody do złączy o odpowiednich kolorach.

Połączenie Euro Scart

To połączenie umożliwia przesyłanie sygnałów audio i wideo z urządzenia zewnętrznego do telewizora. Urządzenie zewnętrzne i telewizor należy połączyć za pomocą przewodu Euro Scart w sposób pokazany na poniższej ilustracji. Przewód Euro Scart jest niezbędny, jeśli obraz ma być wyświetlany przy użyciu techniki skanowania progresywnego.

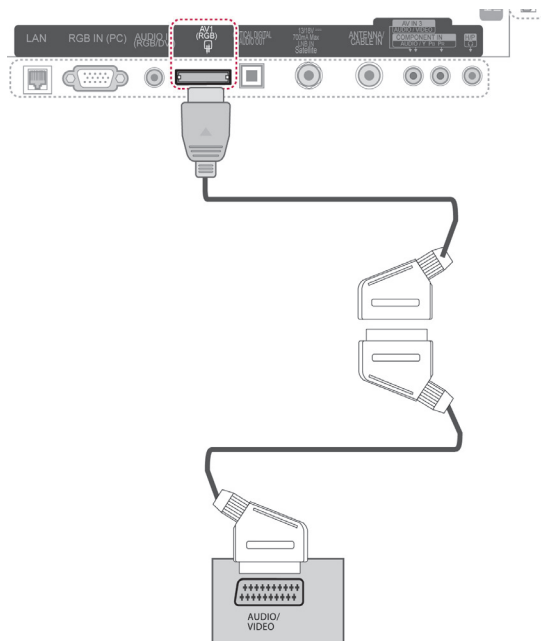

Typ wyjścia	AV1 (Wyjście telewizyjne ¹)	AV1 (Gdy trwa zaprogramowane nagrywanie sygnału cyfrowego za pomocą urządzenia rejestrującego.)
Televizja cyfrowa	Televizja cyfrowa	O
Televizja analogowa, AV	Televizja analogowa	O
Component/RGB	Televizja analogowa	(Sygnał wyjściowy jest konwertowany na tryb DTV).
HDMI	X	X

- 1 Wyjście telewizyjne: wysyłanie sygnału telewizji analogowej lub cyfrowej.

! UWAGA

- Używany przewód Euro Scart musi być ekranowany.
- Podczas oglądania telewizji cyfrowej w trybie 3D sygnał wyjściowy monitora nie może być wysyłany za pośrednictwem przewodu SCART. (Tylko modele 3D)
- Jeśli podczas zaplanowanego nagrywania telewizji cyfrowej zostanie włączony tryb 3D, sygnał wyjściowy monitora nie będzie wysyłany za pośrednictwem przewodu SCART i nagrywanie nie będzie mogło zostać wykonane. (Tylko modele 3D)

Połączenie Composite

To połączenie umożliwia przesyłanie analogowych sygnałów audio i wideo z urządzenia zewnętrznego do telewizora. Urządzenie zewnętrzne i telewizor należy połączyć za pomocą przewodu typu Composite w sposób pokazany na poniższej ilustracji.

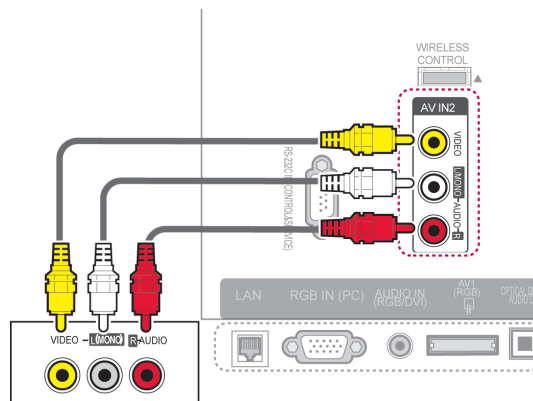

lub

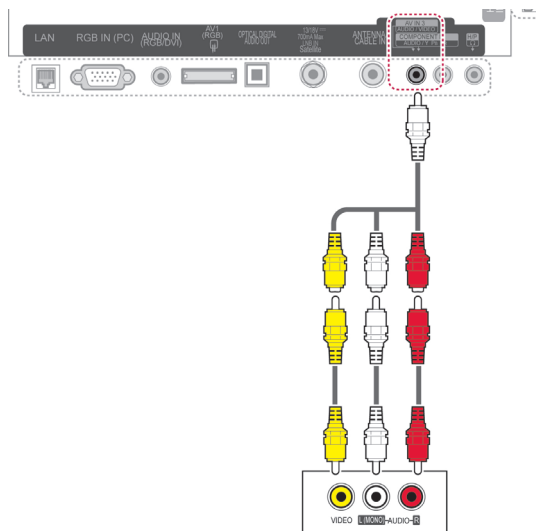

Podłączenie do komputera

! UWAGA

- W celu uzyskania jak najwyższej jakości obrazu zaleca się podłączenie telewizora do komputera za pomocą przewodu HDMI.

! UWAGA

- Jeśli używany magnetowid jest monofoniczny, przewód audio z magnetowidu należy podłączyć do gniazda AUDIO L/ MONO w telewizorze.

Połączenie HDMI

To połączenie umożliwia przesyłanie cyfrowych sygnałów audio i wideo z komputera do telewizora. Komputer i telewizor należy połączyć za pomocą przewodu HDMI w sposób pokazany na poniższej ilustracji.

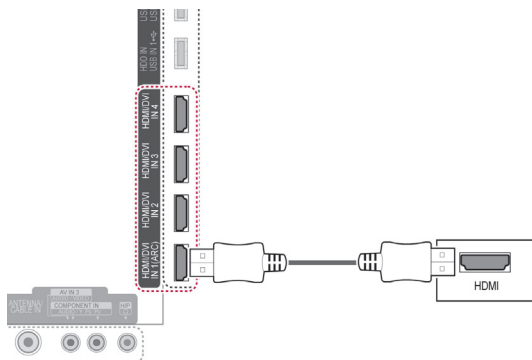

Połączenie DVI-HDMI

To połączenie umożliwia przesyłanie cyfrowego sygnału wideo z komputera do telewizora. Komputer i telewizor należy połączyć za pomocą przewodu DVI-HDMI w sposób pokazany na poniższej ilustracji. W celu przesyłania sygnału audio należy podłączyć przewód audio.

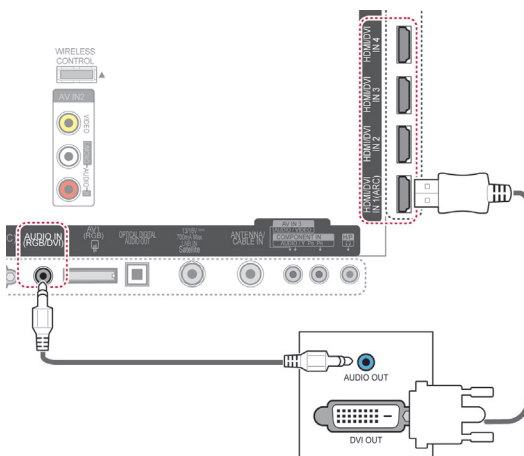

Połączenie RGB

To połączenie umożliwia przesyłanie analogowego sygnału wideo z komputera do telewizora. Komputer i telewizor należy połączyć za pomocą dołączonego w zestawie 15-stykowego przewodu D-Sub w sposób pokazany na poniższej ilustracji. W celu przesyłania sygnału audio należy podłączyć przewód audio.

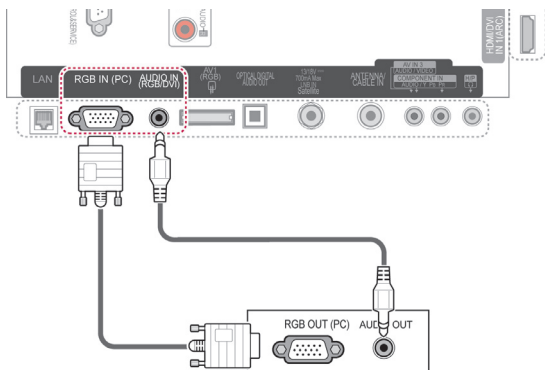

! UWAGA

- W trybie PC mogą pojawiać się zakłócenia przy niektórych rozdzielczościach, pionowych wzorach lub ustawieniach kontrastu i jasności. Należy wówczas spróbować ustawić dla trybu PC inną rozdzielczość, zmienić częstotliwość odświeżania obrazu lub wyregulować w menu jasność i kontrast, aż obraz stanie się czysty. Jeśli nie można zmienić częstotliwości odświeżania obrazu przez kartę graficzną komputera, należy wymienić kartę graficzną lub zwrócić się o pomoc do jej producenta.
- Częstotliwości pozioma i pionowa sygnału wejściowego są synchronizowane osobno.
- W przypadku trybu PC zalecamy korzystanie z trybu 1920x1080, 60 Hz, który powinien zapewnić najwyższą jakość obrazu.
- Gniazdo wyjściowe monitora w komputerze należy połączyć przewodem sygnałowym z gniazdem wejściowym RGB (PC) telewizora. Można też połączyć gniazdo wyjściowe HDMI komputera z gniazdem wejściowym HDMI IN (lub HDMI/DVI IN) telewizora.
- Przewód audio z komputera należy podłączyć do gniazda wejściowego Audio telewizora. (Przewody audio nie są dostarczane razem z telewizorem).
- W przypadku korzystania z karty dźwiękowej należy odpowiednio dostosować ustawienia dźwięku w komputerze.
- Jeśli karta graficzna komputera nie obsługuje jednocześnie analogowego i cyfrowego sygnału wyjściowego RGB, aby wyświetlać obraz z komputera w telewizorze, należy podłączyć komputer tylko do gniazda RGB albo HDMI IN (lub HDMI/DVI IN).
- W przypadku korzystania z przewodu HDMI-DVI tryb DOS może nie działać — zależnie od karty graficznej.
- W przypadku zastosowania zbyt długiego przewodu RGB-PC mogą wystąpić zakłócenia obrazu na ekranie. Zalecamy używanie przewodu o długości do 5 m. Zapewni on najwyższą jakość obrazu.

Podłączenie do systemu audio

Zamiast wbudowanych głośników telewizora można używać zewnętrznego systemu audio.

! UWAGA

- Jeśli zamiast wbudowanych głośników używasz zewnętrznego urządzenia audio, wybierz dla ustawienia Głośniki TV wartość Wył. (Zobacz str.104).

Optyczne połączenie cyfrowe audio

To połączenie umożliwia przesyłanie cyfrowego sygnału audio z telewizora do urządzenia zewnętrznego. Urządzenie zewnętrzne i telewizor należy połączyć za pomocą optycznego przewodu audio w sposób pokazany na poniższej ilustracji.

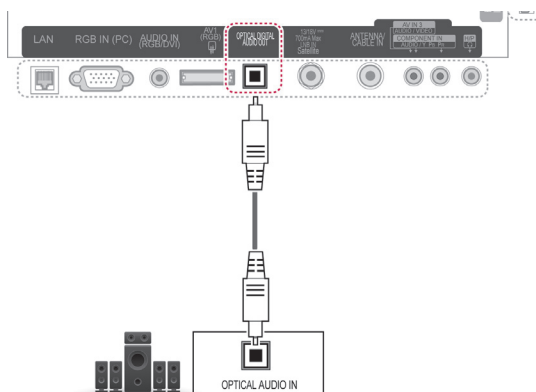

PRZESTROGA

- Nie wolno zaglądać do środka optycznego portu wyjściowego. Patrzywanie na wiązkę laserową może spowodować uszkodzenie wzroku.

Podłączenie do gniazda słuchawek

Umożliwia słuchanie dźwięku przez słuchawki.

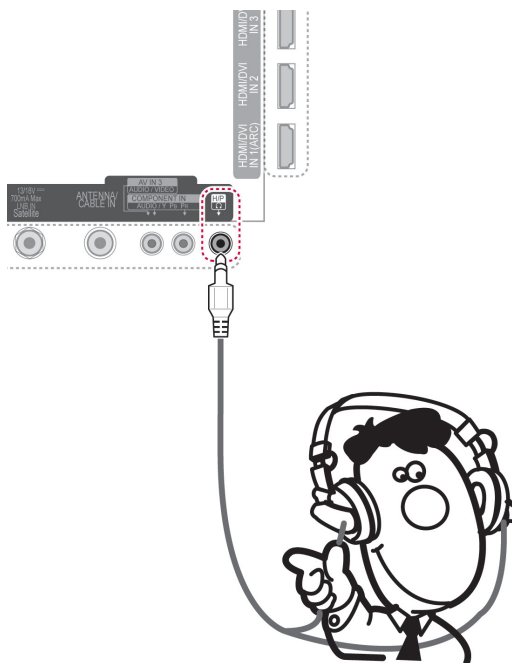

! UWAGA

- Po podłączeniu słuchawek pozycje menu AUDIO będą zablokowane.
- Jeśli ustawienie **AV MODE** zostanie zmienione w czasie, gdy słuchawki będą podłączone, zmiana zostanie zastosowana do obrazu wideo, a nie do dźwięku.
- Po podłączeniu słuchawek optyczne cyfrowe wyjście audio nie jest dostępne.
- Impedancja słuchawek: 16 Ω
- Maksymalna moc dźwięku dla wyjścia słuchawkowego: 10 mW do 15 mW
- Rozmiar gniazda słuchawek: 0,35 cm

Podłączanie urządzenia pamięci masowej USB

Do telewizora można podłączyć urządzenia pamięci masowej USB, takie jak pamięć flash USB, zewnętrzny dysk twardy czy czytnik kart pamięci, a następnie za pośrednictwem menu Smart Share korzystać z zapisanych w nim plików multimedialnych. Patrz sekcje „Podłączanie urządzeń pamięci masowej USB” i „Przeglądanie plików”.

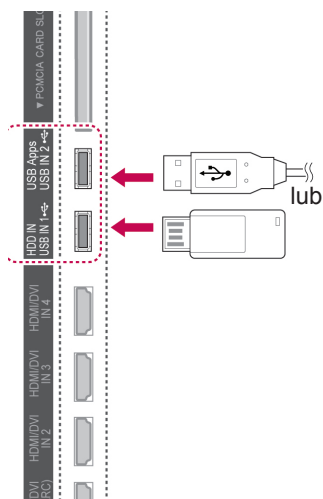

Podłączanie do modułu CI

Umożliwia oglądanie programów kodowanych (płatnych) w trybie telewizji cyfrowej. Ta funkcja może być niedostępna w niektórych krajach. (Zobacz str.40).

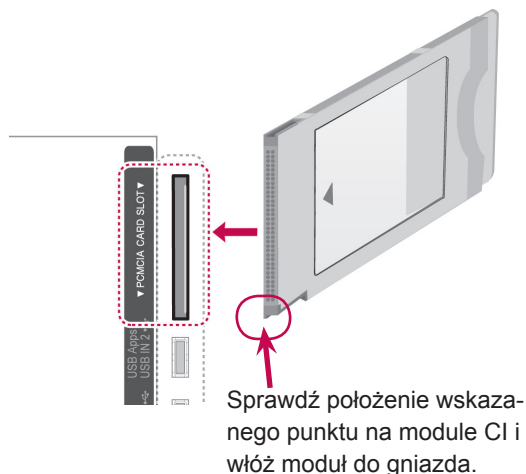

! UWAGA

- Dopilnuj, aby moduł CI był prawidłowo umieszczony w gnieździe karty PCMCIA. Nieprawidłowe włożenie modułu może być przyczyną uszkodzenia telewizora i gniazda karty PCMCIA.

Podłączanie bezprzewodowego kontrolera mediów

Odbiorniki telewizyjne marki LG wyposażone w port bezprzewodowego sterowania (Wireless Control) obsługują bezprzewodowy kontroler mediów LG (sprzedawany osobno). Po podłączeniu do telewizora modułu sterującego (sprzedawany w zestawie z bezprzewodowym kontrolerem mediów) do bezprzewodowego kontrolera mediów LG można przyłączyć urządzenia zewnętrzne, aby generowany przez nie obraz i dźwięk były przesłane do telewizora bez użycia przewodów.

Aby uzyskać więcej informacji dotyczących obsługi bezprzewodowego kontrolera mediów LG, zapoznaj się z jego instrukcją obsługi.

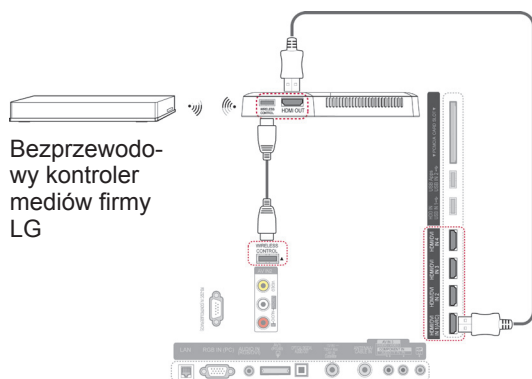

! UWAGA

- Podczas korzystania z urządzenia zewnętrznego podłączonego do bezprzewodowego kontrolera mediów niektóre funkcje menu telewizora mogą nie działać.

Połączenie SIMPLINK

Funkcja HDMI-CEC umożliwia sterowanie urządzeniami audio-wideo podłączonymi za pomocą przewodu HDMI. Telewizor może współpracować z urządzeniami, które obsługują funkcję HDMI-CEC, jednak w pełni obsługiwane są tylko urządzenia oznaczone logo .

Jeden koniec przewodu HDMI należy podłączyć do złącza HDMI/DVI IN lub HDMI IN z tyłu telewizora, a drugi do urządzenia SIMPLINK.

! UWAGA

- Jeśli podłączone urządzenie nie obsługuje funkcji HDMI-CEC, funkcja SIMPLINK będzie niedostępna.
- Do korzystania z funkcji SIMPLINK jest potrzebny przewód High Speed HDMI obsługujący mechanizm *CEC. (*CEC: Consumer Electronics Control).
- Funkcja SIMPLINK może nie działać prawidłowo w przypadku urządzeń innych firm wyposażonych w funkcję HDMI-CEC.
- Funkcja SIMPLINK nie działa w trybie bezprzewodowego nadawania z urządzenia zewnętrznego.

Aktywowanie menu SIMPLINK i korzystanie z niego

- 1 Naciśnij przycisk **INPUT** (WEJŚCIE). Zostanie wyświetlona lista źródeł sygnału wejściowego.
- 2 Naciśnij czerwony przycisk, aby uzyskać dostęp do menu SIMPLINK.
- 3 Naciskając przyciski nawigacji, wybierz opcję **Wi.**
- 4 Naciskając przyciski nawigacji, przejdź do odpowiedniego urządzenia i naciśnij przycisk **OK**.

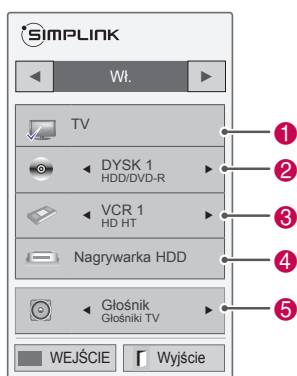

Nr	Opis
1	Wyświetlanie oglądanego ostatnio kanału telewizyjnego.
2	Odtwarzanie płyt. Gdy dostępnych jest wiele płyt, ich tytuły są wyświetlane u dołu ekranu.
3	Sterowanie podłączonym magnetowidem.
4	Odtwarzanie nagrań z dysku twardego: umożliwia sterowanie odtwarzaniem nagrań zapisanych na dysku twardym.
5	Emisja dźwięku za pomocą kina domowego lub głośnika telewizora: umożliwia zmianę wyjścia dźwięku na głośniki zestawu kina domowego lub głośniki telewizora.

- Przed aktualnie wybranym urządzeniem wi- dać znacznik wyboru.
- Dostępne urządzenia są wyświetlane w wyra- zystych kolorach.
- Niedostępne urządzenia są wyszarzone.

- 5 Wybrany urządzeniem audio-wideo można sterować na różne sposoby.
 - **Bezpośrednie odtwarzanie:** po podłączeniu urządzeń audio-wideo do telewizora można bezpośrednio sterować nimi i włączać odtwa- rzanie znajdujących się w nich nośników i pli- ków bez dodatkowej konfiguracji ustawień.
 - **Wybór urządzenia audio-wideo:** funkcja umożliwi wybór jednego z urządzeń audio- wideo podłączonych do telewizora.
 - **Odtwarzanie dysku:** funkcja umożliwia stero- wanie podłączonymi urządzeniami audio-wi- deo za pomocą przycisków nawigacji, przyci- sków **OK**, **▶**, **■**, **II**, **◀** oraz **▶▶**.
 - **Wyłączenie wszystkich urządzeń:** w mo- mencie wyłączenia telewizora wszystkie pod- łączone do niego urządzenia są również wy- łączone.
 - **Zmiana wyjścia dźwięku:** funkcja pozwala łatwo zmienić wyjście dźwięku.
 - **Zsynchronizowane włączenie:** rozpoczęcie odtwarzania przez urządzenie z funkcją SIM- PLINK podłączone do złącza HDMI telewizo- ra powoduje automatyczne włączenie telewi- zora.

! UWAGA

- W przypadku zmiany źródła sygnału wej- ściowego przez naciśnięcie przycisku **IN- PUT** (WEJŚCIE) funkcja odtwarzania w urządzeniu SIMPLINK przestanie działać.
- W przypadku wyboru urządzenia wyposa- żonego w funkcjonalność kina domowego dźwięk będzie automatycznie kierowany do głośników tego urządzenia, a głośniki w telewizorze zostaną wyłączone.
- Jeśli podłączony zestaw kina domowe- go SIMPLINK nie odtwarza dźwięku z telewizora, należy za pomocą przewo- du optycznego połączyć złącze cyfrowe- go wyjścia audio (DIGITAL AUDIO OUT) z tyłu telewizora ze złączem cyfrowego wejścia audio (DIGITAL AUDIO IN) z tyłu urządzenia SIMPLINK.

TELETEKST

- Ta funkcja może być niedostępna w niektórych krajach.

Teletekst jest bezpłatną usługą nadawaną przez większość stacji telewizyjnych, która zawiera najbardziej aktualne informacje dotyczące wiadomości, pogody, programów telewizyjnych, kursów giełdowych i wielu innych dziedzin.

Dekoder teletekstu tego telewizora może obsługiwać systemy SIMPLE, TOP i FASTEXT. SIMPLE (standardowy teletekst) składa się z wielu stron, które są wybierane przez bezpośrednie wprowadzanie odpowiadających im numerów stron. TOP i FASTEXT są bardziej nowoczesnymi metodami pozwalającymi na szybki i łatwy wybór informacji teletekstu.

Włączanie i wyłączanie

Aby włączyć tryb teletekstu, należy nacisnąć przycisk **TEXT** (TEKST). Na ekranie zostanie wyświetlona pierwsza lub ostatnio oglądana strona. U góry ekranu wyświetlane są dwa numery stron, nazwa stacji telewizyjnej, data i godzina. Pierwszy numer strony wskazuje wybór dokonany przez użytkownika, a drugi — aktualnie wyświetlaną stronę. Naciśnij przycisk **TEXT** (TEKST), aby wyłączyć tryb teletekstu. Zostanie przywrócony poprzedni tryb wyświetlania.

Tryb Simple

Wybór strony

- 1 Za pomocą przycisków NUMERYCZNYCH wprowadź numer strony jako trzycyfrową liczbę. Jeśli podczas wybierania zostanie naciśnięta niewłaściwa cyfra, trzycyfrową liczbę trzeba wpisać do końca, a następnie ponownie wprowadzić poprawną liczbę.
- 2 Aby przejść do poprzedniej lub następnej strony, można też użyć przycisku **P** \wedge \vee .

Tryb Top

Na dole ekranu są wyświetlane cztery pola — czerwone, zielone, żółte i niebieskie. Żółte pole oznacza następną grupę, a niebieskie — następny blok.

Wybór bloku/grupy/strony

- 1 Za pomocą niebieskiego przycisku można przejść od bloku do bloku.
- 2 Żółty przycisk służy do przechodzenia do następnej grupy z automatycznym przejściem do następnego bloku.
- 3 Zielony przycisk służy do przechodzenia do następnej strony z automatycznym przejściem do następnej grupy.
- 4 Zamiennie można używać przycisku **P** \wedge . Czerwony przycisk umożliwia powrót do poprzedniego wyboru. Zamiennie można używać przycisku **P** \vee .

Bezpośredni wybór strony

W trybie TOP, podobnie jak w trybie SIMPLE, można wybrać stronę, wpisując jej numer jako trzycyfrową liczbę przy użyciu przycisków NUMERYCZNYCH.

Tryb Fastext

Strony teletekstu są zakodowane kolorami na dole ekranu i wybiera się je, naciskając przycisk w odpowiednim kolorze.

Wybór strony

- 1 Naciśnij przycisk **T.OPT** (OPCJE TELETEKSTU), a następnie za pomocą przycisków nawigacji wybierz menu . Wyświetli stronę indeksu.
- 2 Strony teletekstu są oznaczone kolorami na dole ekranu i można je wybrać, naciskając przycisk w odpowiednim kolorze.
- 3 W trybie FASTEXT, podobnie jak w trybie SIMPLE, można wybrać stronę, wpisując jej numer jako trzycyfrową liczbę przy użyciu PRZYCISKÓW NUMERYCZNYCH.
- 4 Aby przejść do poprzedniej lub następnej strony, można też użyć przycisku **P** \wedge \vee .

Specjalne funkcje teletekstu

Naciśnij przycisk **T. OPT** (OPCJE TELETEKSTU), a następnie za pomocą przycisków nawigacji wybierz menu **Opcje teletekstu**.

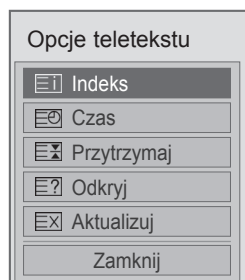

Indeks

Służy do wybierania stron indeksu.

Czas

Podczas oglądania programu telewizyjnego można wybrać to menu, aby w prawym górnym rogu ekranu wyświetlić aktualną godzinę. W trybie teletekstu naciśnięcie tego przycisku umożliwi wybór numeru strony podrzędnej. Numer strony podrzędnej jest wyświetlany na dole ekranu. Aby zatrzymać lub zmienić stronę podrzędną, naciśnij czerwony lub zielony przycisk, przycisk **< >** lub **PRZYCISKI NUMERYCZNE**.

Przytrzymaj

Zatrzymuje automatyczną zmianę strony, która ma miejsce, gdy strona teletekstu składa się z co najmniej 2 stron podrzędnych. Liczba stron podrzędnych i numer wyświetlanej strony podrzędnej są zwykle pokazane na ekranie, poniżej godziny. Po wybraniu tego menu w lewym górnym rogu ekranu wyświetlany jest symbol zatrzymania, a funkcja automatycznej zmiany strony jest nieaktywna.

Odkryj

Wybór tego menu powoduje wyświetlenie ukrytych informacji, na przykład rozwiązań zagadek lub łamigłówek.

Aktualizuj

W czasie oczekiwania na nową stronę teletekstu na ekranie jest wyświetlany symbol stacji telewizyjnej. Symbol jest wyświetlany w lewym górnym rogu ekranu. Gdy zaktualizowana strona będzie dostępna, symbol zostanie zastąpiony numerem strony. Aby wyświetlić zaktualizowaną stronę teletekstu, należy ponownie wybrać to menu.

UWAGA

- W Wielkiej Brytanii (w trybie cyfrowym) przycisk **T. OPT** (OPCJE TELETEKSTU) nie działa.

CYFROWY TELETEKST

- Ta funkcja działa tylko w Wielkiej Brytanii i Irlandii. Odbiornik zapewnia dostęp do cyfrowego teletekstu, który znacznie udoskonalono pod różnymi względami, np. w zakresie tekstu czy grafiki. Funkcja cyfrowego teletekstu zapewnia dostęp do specjalnych usług cyfrowego teletekstu oraz określonych usług nadawanych w postaci cyfrowego teletekstu.

Teletekst w ramach usługi cyfrowej



- 1 Naciśnij przycisk numeryczny lub przycisk **P** \wedge \vee , aby wybrać usługę cyfrową nadającą cyfrowy teletekst.
- 2 Postępuj zgodnie z zaleceniami umieszczonymi w cyfrowym teletekście. Aby przejść do następnego kroku, naciśnij przycisk **TEXT (TEKST)**, **OK**, przycisk nawigacji, przycisk czerwony, zielony, żółty, niebieski lub **PRZYCISKI NUMERYCZNE**.
- 3 Aby zmienić usługę nadającą cyfrowy teletekst, wybierz po prostu inną usługę za pomocą przycisku numerycznego lub przycisku **P** \wedge \vee .

Teletekst w usłudze cyfrowej

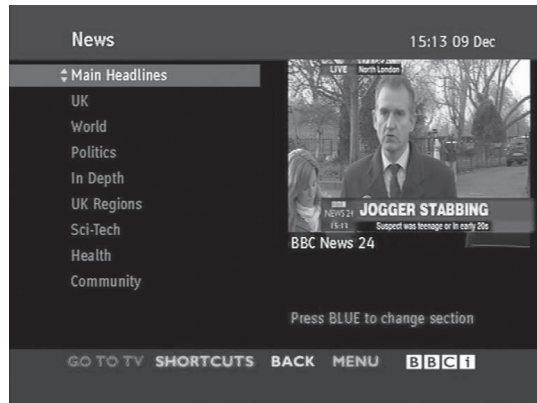

- 1 Naciśnij przycisk numeryczny lub przycisk **P** \wedge \vee , aby wybrać określoną usługę nadającą cyfrowy teletekst.
- 2 Naciśnij przycisk **TEXT (TEKST)** lub jeden z kolorowych przycisków, aby włączyć teletekst.
- 3 Postępuj zgodnie z zaleceniami umieszczonymi w cyfrowym teletekście. Aby przejść do następnego kroku, naciśnij przycisk **OK**, przycisk nawigacji, przycisk czerwony, zielony, żółty lub niebieski lub **PRZYCISKI NUMERYCZNE**.
- 4 Naciśnij przycisk **TEXT (TEKST)** lub jeden z kolorowych przycisków, aby wyłączyć cyfrowy teletekst i powrócić do oglądania telewizji.

Niektóre usługi oferują dostęp do usług tekstowych przez naciśnięcie czerwonego przycisku.

KONSERWACJA

Aby zapewnić najwyższą jakość pracy i dłuższy okres eksploatacji telewizora, należy go regularnie czyścić oraz aktualizować jego oprogramowanie.

Aktualizacja wewnętrznego oprogramowania telewizora

Pobranie i instalacja najnowszej wersji oprogramowania wewnętrznego przez połączenie z serwerem aktualizacji oprogramowania lub usługę transmisyjną OTA (Over The Air) umożliwiają poprawę/zmianę funkcji produktu oraz dodanie nowych funkcji.

Aktualizacja oprogramowania wewnętrznego może nie działać prawidłowo w zależności od warunków połączenia internetowego lub siły sygnału telewizji cyfrowej. W takim przypadku najnowszą aktualizację oprogramowania wewnętrznego można otrzymać w autoryzowanym punkcie serwisowym firmy LG Electronics.

Aby sprawdzić aktualną wersję oprogramowania wewnętrznego lub je zaktualizować:

- 1 Naciśnij przycisk **Home** (Menu główne). Zostanie wyświetlony ekran Menu główne.
- 2 Naciskając przyciski nawigacji, przejdź do menu **USTAWIENIA** i naciśnij przycisk **OK**.
- 3 Naciskając przyciski nawigacji, przejdź do menu **WSPARCIE** i naciśnij przycisk **OK**.
- 4 Naciskając przyciski nawigacji, przejdź do opcji **Aktual. oprogram.** i naciśnij przycisk **OK**. Zostanie wyświetlona aktualna wersja oprogramowania.
- 5 Wybierz opcję **Sprawdź aktualizację**, aby ręcznie sprawdzić, czy jest dostępna nowa wersja oprogramowania wewnętrznego.

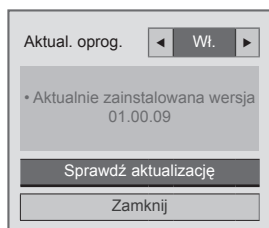

W przypadku wyboru dla ustawienia **Aktual. oprogram.** wartości **Wł.** telewizor wyszuka nową wersję oprogramowania wewnętrznego przez usługę NSU*/OTA* i na ekranie zostanie wyświetlone wyskakujące okienko.

* NSU (Network Software Update): jeśli telewizor jest podłączony do Internetu, telewizor znajdzie nową wersję oprogramowania wewnętrznego umieszczoną na serwerze firmy LG.

* OTA (Over The Air): nowa wersja oprogramowania jest przesyłana przez sygnał telewizji cyfrowej w czasie oglądania programu z cyfrowej sieci nadawczej.

! UWAGA

- Podczas aktualizacji oprogramowania wewnętrznego nie można odłączać przewodu LAN, wyłączać telewizora ani odłączać przewodu zasilania.
- W przypadku zmiany kanału podczas aktualizacji oprogramowania przez usługę OTA aktualizacja zostanie zatrzymana. Proces aktualizacji zostanie wznowiony po ponownym przełączeniu na oryginalny program. Aktualizacja jest kontynuowana nawet po wyłączeniu urządzenia za pomocą pilota zdalnego sterowania. W takim przypadku może zmienić się kolor wskaźnika zasilania, a ekran może być przyciemniony. Po zakończeniu aktualizacji urządzenie będzie działało w sposób normalny.
- Podczas aktualizacji oprogramowania przez usługę NSU usługa Premium będzie wyłączona.
- Stan aktualizacji oprogramowania można sprawdzić w menu Aktual. oprogram. Informacje o aktualizacji są też wyświetlane pod symbolem kanału.
- Usługa Linkage update service (tylko modele nordyckie): można sprawdzić, czy usługa LG OTA jest dostępna w kanale telewizji cyfrowej, naciskając ten przycisk na pilocie Magic Motion lub naciskając czerwony przycisk po wyświetleniu komunikatu „Sprawdź aktualizację” pod symbolem kanału.

- 6 Po zakończeniu aktualizacji telewizor automatycznie wyłączy się i włączy się ponownie w ciągu 5 sekund.

Może się okazać, że konieczne będzie zresetowanie niektórych opcji w menu **USTAWIENIA**, **OBRAZ** lub **AUDIO**.

! UWAGA

- Nie można przywrócić starszej wersji oprogramowania wewnętrznego.
- Czas aktualizacji oprogramowania wewnętrznego może być różny w zależności od rozmiaru oprogramowania, warunków połączenia z siecią lub siły sygnału telewizji cyfrowej.
- Jeśli nie udaje się pobrać aktualizacji oprogramowania wewnętrznego, korzystając z połączenia bezprzewodowego, tymczasowo podłącz przewód bezpośrednio do routera. Jeśli nadal nie można pobrać aktualizacji, skontaktuj się z punktem obsługi klienta.

Czyszczenie telewizora



PRZESTROGA

- Najpierw należy wyłączyć urządzenie oraz odłączyć przewód zasilający i pozostałe kable.
- Jeśli telewizor ma pozostawać nieużywany przez dłuższy czas, należy odłączyć przewód zasilający od gniazdka sieciowego. To pozwoli uniknąć ewentualnych uszkodzeń na skutek wylądowań elektrycznych i wahań napięcia w sieci.

Ekran i obudowa

Aby usunąć kurz lub lekki brud z powierzchni obudowy, należy przetrzeć ją miękką, suchą, czystą szmatką.

Aby usunąć mocniejsze zabrudzenia, najpierw należy przetrzeć obudowę miękką szmatką nawilżoną czystą wodą lub rozcieńczonym łagodnym detergentem. Następnie należy od razu wytrzeć powierzchnię suchą szmatką.



PRZESTROGA

- Nie wolno naciskać ani pocierać powierzchni, a także uderzać o nią paznokciami ani ostrymi przedmiotami, ponieważ może to spowodować zarysowanie ekranu i zniekształcenia obrazu.
- Do czyszczenia ekranu nie wolno stosować żadnych środków chemicznych takich, jak woski, benzen, alkohol, rozcieńczalniki, środki owadobójcze, odświeżacze powietrza czy smary, gdyż mogą one uszkodzić powierzchnię ekranu i spowodować powstanie odbarwień.

Obudowa i podstawa

Aby usunąć kurz lub lekki brud z powierzchni obudowy, należy przetrzeć ją miękką, suchą, czystą szmatką.

Aby usunąć mocniejsze zabrudzenia, najpierw należy przetrzeć obudowę miękką szmatką nawilżoną czystą wodą lub rozcieńczonym łagodnym detergentem. Następnie należy od razu wytrzeć powierzchnię suchą szmatką.



PRZESTROGA

- Nie wolno rozpylać płynów na powierzchnię urządzenia. Jeśli woda dostanie się do jego wnętrza, może spowodować pożar, porażenie prądem lub nieprawidłowe działanie.
- Do czyszczenia powierzchni nie wolno stosować żadnych chemikaliów, ponieważ mogą one spowodować jej uszkodzenie.

Przewód zasilający

Kurz i brud gromadzące się na przewodzie zasilającym należy regularnie usuwać.

Zapobieganie zjawisku „wypalania” obrazu na ekranie

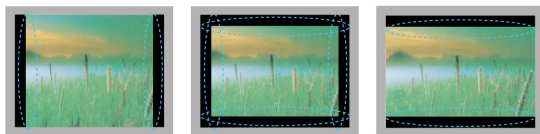

- Jeśli na ekranie telewizora przez dłuższy czas będzie wyświetlany nieruchomy obraz, zostanie on trwale odwzorowany, na stałe zniekształcając wyświetlaną później zawartość. Zjawisko to nosi nazwę „wypalania” i nie jest objęte gwarancją.
- Jeśli przez dłuższy czas będą ustawione proporcje ekranu 4:3, może dojść do wypalania obrazu przy krawędziach ekranu.
- W celu uniknięcia efektu wypalania należy unikać wyświetlania na ekranie telewizora nieruchomych obrazów przez dłuższy czas (powyżej 2 godzin na ekranach LCD, powyżej 1 godziny na ekranach plazmowych).

ROZWIĄZYWANIE PROBLEMÓW

Ogólne

Problem	Rozwiązanie
Nie można sterować telewizorem przy użyciu pilota zdalnego sterowania.	<ul style="list-style-type: none"> • Sprawdź czujnik zdalnego sterowania na urządzeniu i spróbuj ponownie. • Sprawdź, czy między urządzeniem a pilotem nie ma przeszkód blokujących przesyłanie sygnału. • Sprawdź, czy baterie działają i czy są prawidłowo włożone (⊕ do ⊕, ⊖ do ⊖). • Sprawdź, czy na pilocie ustawiono odpowiedni tryb sygnału wejściowego (np. telewizor lub magnetowid).
Nie widać obrazu i nie słychać dźwięku.	<ul style="list-style-type: none"> • Sprawdź, czy urządzenie jest włączone. • Sprawdź, czy przewód zasilający jest podłączony do gniazdka elektrycznego. • Sprawdź działanie gniazdka sieciowego, podłączając do niego inne urządzenie.
Po włączeniu telewizora obraz pojawia się bardzo wolno.	<ul style="list-style-type: none"> • Podczas uruchamiania urządzenia obraz jest przytłumiony. To normalne zjawisko. Jeśli jednak obrazu nie widać nawet po kilku minutach, odłącz telewizor od zasilania na 30 sekund i spróbuj ponownie. Jeśli obraz nadal nie będzie wyświetlany, skontaktuj się z najbliższym autoryzowanym centrum serwisowym.
Nie można podłączyć urządzeń zewnętrznych.	<ul style="list-style-type: none"> • Przeczytaj informacje zawarte w sekcji „Przegląd wariantów podłączeń” i na ich podstawie podłącz urządzenie zewnętrzne.
Urządzenie nieoczekiwanie się wyłącza.	<ul style="list-style-type: none"> • Sprawdź ustawienia zasilania. Być może nastąpiła przerwa w zasilaniu. • W ustawieniach czasu sprawdź, czy nie włączono funkcji automatycznego wyłącznika czasowego. • Przeczytaj informacje zawarte w sekcji „Drzemka”. • Jeśli włączony telewizor nie odbiera żadnego sygnału przez 15 minut, zostaje automatycznie wyłączony.

Audio

Problem	Rozwiązanie
Podczas wyświetlania obrazu nie słychać dźwięku.	<ul style="list-style-type: none"> • Naciśnij przycisk + lub -. • Sprawdź, czy nie został wyłączony dźwięk. W tym celu naciśnij przycisk MUTE (WYCISZENIE). • Zmień kanał. Być może występują problemy z sygnałem na bieżącym kanale. • Sprawdź, czy przewody audio są poprawnie podłączone. • Sprawdź, czy w opcjach menu włączona jest funkcja Głośniki TV.
Brak dźwięku w jednym z głośników.	<ul style="list-style-type: none"> • Dostosuj ustawienie Balans w opcjach menu.
Z wnętrza telewizora dochodzą nietypowe dźwięki.	<ul style="list-style-type: none"> • Zmiana wilgotności lub temperatury otoczenia może spowodować pojawienie się nietypowych dźwięków w momencie włączenia lub wyłączenia urządzenia. Nie oznaczają one jego uszkodzenia.

Wideo

Problem	Rozwiązanie
Obraz jest wyświetlany w czerni i bieli albo jakość kolorów jest niska.	<ul style="list-style-type: none"> • Dostosuj ustawienia kolorów w opcjach menu. • Zapewnij odpowiednią odległość między urządzeniem a innymi urządzeniami elektronicznymi. • Zmień kanał. Być może występują problemy z sygnałem na bieżącym kanale.
Na ekranie widać poziome lub pionowe pasy albo obraz jest zamazany.	<ul style="list-style-type: none"> • Sprawdź, czy w pobliżu nie znajdują się źródła zakłóceń, takie jak urządzenia elektryczne lub elektronarzędzia.
Na obrazie widać linie lub smugi.	<ul style="list-style-type: none"> • Sprawdź antenę i ustaw ją w odpowiednim kierunku.
Po wyłączeniu urządzenia na ekranie pojawiają się widma poprzedniego obrazu.	<ul style="list-style-type: none"> • Długotrwałe wyświetlanie nieruchomego obrazu mogło doprowadzić do uszkodzenia pikseli (wypalenia obrazu). Aby zapobiec temu zjawisku, używaj wygaszacza ekranu.
Zasilanie jest włączone, ale ekran jest bardzo ciemny.	<ul style="list-style-type: none"> • Wyreguluj jasność i kontrast w ustawieniach menu.
Na ekranie pojawia się komunikat „Brak sygnału”.	<ul style="list-style-type: none"> • Sprawdź, czy kabel sygnałowy został prawidłowo podłączony do telewizora i urządzeń zewnętrznych. • Sprawdź wybrane źródło sygnału wejściowego, naciskając przycisk INPUT (WEJŚCIE).
Na ekranie widać czarne punkty.	<ul style="list-style-type: none"> • Na ekranie może się pojawiać kilka pikseli w kolorze czerwonym, zielonym, białym lub czarnym. Wynika to z cech panelu. To normalne zjawisko.
Obraz jest przesunięty w złą stronę.	<ul style="list-style-type: none"> • Dostosuj ustawienia pozycji w opcjach menu. • Sprawdź, czy urządzenie obsługuje rozdzielczość i częstotliwość karty graficznej. Jeśli częstotliwość leży poza zakresem, w ustawieniach wyświetlania na zewnętrznym urządzeniu ustaw zalecaną rozdzielczość.
Na ekranie, w tle widać cienkie linie.	<ul style="list-style-type: none"> • Sprawdź, czy przewód wideo jest prawidłowo podłączony.
Widać poziome zniekształcenia lub znaki są rozmazane.	<ul style="list-style-type: none"> • Dostosuj ustawienia przesunięcia fazowego (Faza) w opcjach menu. Przeczytaj informacje zawarte w sekcji „EKRAN”.
Odbiór na niektórych kanałach jest słaby.	<ul style="list-style-type: none"> • Zmień kanał. Być może występują problemy z sygnałem na bieżącym kanale. • Być może sygnał ze stacji jest słaby. Ustaw antenę w odpowiednim kierunku. • Sprawdź, czy w pobliżu nie znajdują się źródła zakłóceń, takie jak urządzenia elektryczne lub elektronarzędzia.

DANE TECHNICZNE

MODELE		32LV55**	37LV55**
		32LV5500-ZC / 32LV550S-ZE / 32LV550T-ZC / 32LV550W-ZC / 32LV550G-ZC / 32LV5590-ZC	37LV5500-ZC / 37LV550S-ZE / 37LV550T-ZC / 37LV550W-ZC / 37LV550G-ZC / 37LV5590-ZC
Wymiary (dł. x wys. x szer.)	Z podstawą	776,0 mm x 549,0 mm x 240,0 mm	896,0 mm x 617,0 mm x 240,0 mm
	Bez podstawy	776,0 mm x 485,0 mm x 34,9 mm	896,0 mm x 553,0 mm x 34,9 mm
Waga	Z podstawą	10,8 kg	12,6 kg
	Bez podstawy	8,8 kg	10,8 kg
Zasilanie		Prąd zmienny: 100-240 V, 50/60 Hz	Prąd zmienny: 100-240 V, 50/60 Hz
Zużycie energii		120 W	130 W
MODELE		42LV55**	47LV55**
		42LV5500-ZC / 42LV550S-ZE / 42LV550T-ZC / 42LV550W-ZC / 42LV550G-ZC / 42LV5590-ZC	47LV5500-ZC / 47LV550S-ZE / 47LV550T-ZC / 47LV550W-ZC / 47LV550G-ZC / 47LV5590-ZC
Wymiary (dł. x wys. x szer.)	Z podstawą	1012,0 mm x 683,0 mm x 256,0 mm	1121,0 mm x 746,0 mm x 256,0 mm
	Bez podstawy	1012,0 mm x 617,0 mm x 29,9 mm	1121,0 mm x 678,0 mm x 29,9 mm
Waga	Z podstawą	15,5 kg	20,7 kg
	Bez podstawy	13,2 kg	18,4 kg
Zasilanie		Prąd zmienny: 100-240 V, 50/60 Hz	Prąd zmienny: 100-240 V, 50/60 Hz
Zużycie energii		140 W	150 W

W związku z unowocześnieniem funkcji dane techniczne produktu mogą ulec zmianie bez wcześniejszego powiadomienia.

MODELE		32LV57**	37LV57**
		32LV5700-ZA / 32LV571S-ZA / 32LV570S-ZB / 32LV570T-ZA / 32LV570W-ZB / 32LV570G-ZB / 32LV579S-ZB	37LV5700-ZA / 37LV571S-ZA / 37LV570S-ZB / 37LV570T-ZA / 37LV570W-ZB / 37LV570G-ZB / 37LV579S-ZB
Wymiary (dł. x wys. x szer.)	Z podstawą	766,0 mm x 545,0 mm x 240,0 mm	896,0 mm x 617,0 mm x 240,0 mm
	Bez podstawy	766,0 mm x 491,0 mm x 41,0 mm	896,0 mm x 558,0 mm x 35,9 mm
Waga	Z podstawą	10,7 kg	12,8 kg
	Bez podstawy	8,9 kg	11,0 kg
Zasilanie		Prąd zmienny: 100-240 V, 50/60 Hz	Prąd zmienny: 100-240 V, 50/60 Hz
Zużycie energii		120 W	130 W
MODELE		42LV57**	47LV57**
		42LV5700-ZA / 42LV571S-ZA / 42LV570S-ZB / 42LV570T-ZA / 42LV570W-ZB / 42LV570G-ZB / 42LV579S-ZB	47LV5700-ZA / 47LV571S-ZA / 47LV570S-ZB / 47LV570T-ZA / 47LV570W-ZB / 47LV570G-ZB / 47LV579S-ZB
Wymiary (dł. x wys. x szer.)	Z podstawą	999,0 mm x 681,0 mm x 255,0 mm	1109,0 mm x 744,0 mm x 255,0 mm
	Bez podstawy	999,0 mm x 623,0 mm x 30,9 mm	1109,0 mm x 684,0 mm x 30,9 mm
Waga	Z podstawą	15,7 kg	20,2 kg
	Bez podstawy	13,4 kg	17,9 kg
Zasilanie		Prąd zmienny: 100-240 V, 50/60 Hz	Prąd zmienny: 100-240 V, 50/60 Hz
Zużycie energii		140 W	150 W
MODELE		55LV57**	
		55LV5700-ZA / 55LV571S-ZA / 55LV570S-ZB / 55LV570T-ZA / 55LV570W-ZB / 55LV570G-ZB / 55LV579S-ZB	
Wymiary (dł. x wys. x szer.)	Z podstawą	1286,0 mm x 848,0 mm x 338,0 mm	
	Bez podstawy	1286,0 mm x 784,0 mm x 30,9 mm	
Waga	Z podstawą	26,2 kg	
	Bez podstawy	22,1 kg	
Zasilanie		Prąd zmienny: 100-240 V, 50/60 Hz	
Zużycie energii		170 W	

W związku z unowocześnieniem funkcji dane techniczne produktu mogą ulec zmianie bez wcześniejszego powiadomienia.

MODELE		32LW55**	37LW55**
Wymiary (dł. x wys. x szer.)	Z podstawą	776,0 mm x 549,0 mm x 240,0 mm	896,0 mm x 617,0 mm x 240,0 mm
	Bez podstawy	776,0 mm x 485,0 mm x 34,9 mm	896,0 mm x 553,0 mm x 34,9 mm
Waga	Z podstawą	10,8 kg	12,6 kg
	Bez podstawy	8,8 kg	10,8 kg
Zasilanie		Prąd zmienny: 100-240 V, 50/60 Hz	Prąd zmienny: 100-240 V, 50/60 Hz
Zużycie energii		120 W	130 W
MODELE		42LW55**	47LW55**
Wymiary (dł. x wys. x szer.)	Z podstawą	1012,0 mm x 683,0 mm x 256,0 mm	1121,0 mm x 746,0 mm x 256,0 mm
	Bez podstawy	1012,0 mm x 617,0 mm x 29,9 mm	1121,0 mm x 678,0 mm x 29,9 mm
Waga	Z podstawą	15,5 kg	20,7 kg
	Bez podstawy	13,2 kg	18,4 kg
Zasilanie		Prąd zmienny: 100-240 V, 50/60 Hz	Prąd zmienny: 100-240 V, 50/60 Hz
Zużycie energii		140 W	150 W
MODELE		55LW55**	
Wymiary (dł. x wys. x szer.)	Z podstawą	1298,0 mm x 849,0 mm x 341,0 mm	
	Bez podstawy	1298,0 mm x 778,0 mm x 29,9 mm	
Waga	Z podstawą	26,5 kg	
	Bez podstawy	21,7 kg	
Zasilanie		Prąd zmienny: 100-240 V, 50/60 Hz	
Zużycie energii		170 W	

W związku z unowocześnieniem funkcji dane techniczne produktu mogą ulec zmianie bez wcześniejszego powiadomienia.

MODELE		32LW57**	37LW57**
Wymiary (dł. x wys. x szer.)	Z podstawą	766,0 mm x 545,0 mm x 240,0 mm	896,0 mm x 617,0 mm x 240,0 mm
	Bez podstawy	766,0 mm x 491,0 mm x 41,0 mm	896,0 mm x 558,0 mm x 35,9 mm
Waga	Z podstawą	10,7 kg	12,8 kg
	Bez podstawy	8,9 kg	11,0 kg
Zasilanie		Prąd zmienny: 100-240 V, 50/60 Hz	Prąd zmienny: 100-240 V, 50/60 Hz
Zużycie energii		120 W	130 W
MODELE		42LW57**	47LW57**
Wymiary (dł. x wys. x szer.)	Z podstawą	999,0 mm x 681,0 mm x 255,0 mm	1109,0 mm x 744,0 mm x 255,0 mm
	Bez podstawy	999,0 mm x 623,0 mm x 30,9 mm	1109,0 mm x 684,0 mm x 30,9 mm
Waga	Z podstawą	15,7 kg	20,2 kg
	Bez podstawy	13,4 kg	17,9 kg
Zasilanie		Prąd zmienny: 100-240 V, 50/60 Hz	Prąd zmienny: 100-240 V, 50/60 Hz
Zużycie energii		140 W	150 W
MODELE		55LW57**	
Wymiary (dł. x wys. x szer.)	Z podstawą	1286,0 mm x 848,0 mm x 341,0 mm	
	Bez podstawy	1286,0 mm x 784,0 mm x 30,9 mm	
Waga	Z podstawą	26,9 kg	
	Bez podstawy	22,1 kg	
Zasilanie		Prąd zmienny: 100-240 V, 50/60 Hz	
Zużycie energii		170 W	

W związku z unowocześnieniem funkcji dane techniczne produktu mogą ulec zmianie bez wcześniejszego powiadomienia.

MODELE		32LW65**	42LW65**
Wymiary (dł. x wys. x szer.)	Z podstawą	775,0 mm x 550,0 mm x 240,0 mm	1009,0 mm x 686,0 mm x 255,0 mm
	Bez podstawy	775,0 mm x 489,0 mm x 34,9 mm	1009,0 mm x 622,0 mm x 29,9 mm
Waga	Z podstawą	11,8 kg	16,2 kg
	Bez podstawy	9,4 kg	13,4 kg
Zasilanie		Prąd zmienny: 100-240 V, 50/60 Hz	Prąd zmienny: 100-240 V, 50/60 Hz
Zużycie energii		120 W	140 W
MODELE		47LW65**	55LW65**
Wymiary (dł. x wys. x szer.)	Z podstawą	1119,0 mm x 749,0 mm x 255,0 mm	1297,0 mm x 851,0 mm x 341,0 mm
	Bez podstawy	1119,0 mm x 684,0 mm x 29,9 mm	1297,0 mm x 785,0 mm x 29,9 mm
Waga	Z podstawą	21,0 kg	27,0 kg
	Bez podstawy	18,2 kg	22,0 kg
Zasilanie		Prąd zmienny: 100-240 V, 50/60 Hz	Prąd zmienny: 100-240 V, 50/60 Hz
Zużycie energii		150 W	170 W

W związku z unowocześnieniem funkcji dane techniczne produktu mogą ulec zmianie bez wcześniejszego powiadomienia.

MODELE		42LW75**	47LW75**
		42LW7500-ZA / 42LW750S-ZA / 42LW750T-ZA / 42LW750W-ZA / 42LW750G-ZA	47LW7500-ZA / 47LW750S-ZA / 47LW750T-ZA / 47LW750W-ZA / 47LW750G-ZA
Wymiary (dł. x wys. x szer.)	Z podstawą	1003,0 mm x 685,0 mm x 263,0 mm	1113,0 mm x 746,0 mm x 263,0 mm
	Bez podstawy	1003,0 mm x 614,0 mm x 30,6 mm	1113,0 mm x 676,0 mm x 30,6 mm
Waga	Z podstawą	16,4 kg	21,4 kg
	Bez podstawy	13,6 kg	18,7 kg
Zasilanie		Prąd zmienny: 100-240 V, 50/60 Hz	Prąd zmienny: 100-240 V, 50/60 Hz
Zużycie energii		140 W	150 W
MODELE		55LW75**	
		55LW7500-ZA / 55LW750S-ZA / 55LW750T-ZA / 55LW750W-ZA / 55LW750G-ZA	
Wymiary (dł. x wys. x szer.)	Z podstawą	1290,0 mm x 849,0 mm x 347,0 mm	
	Bez podstawy	1290,0 mm x 776,0 mm x 30,6 mm	
Waga	Z podstawą	27,6 kg	
	Bez podstawy	22,4 kg	
Zasilanie		Prąd zmienny: 100-240 V, 50/60 Hz	
Zużycie energii		170 W	
MODELE		47LW98**	55LW98**
		47LW9800-ZA / 47LW980S-ZA / 47LW980T-ZA / 47LW980G-ZA / 47LW980W-ZA	55LW9800-ZA / 55LW980S-ZA / 55LW980T-ZA / 55LW980G-ZA / 55LW980W-ZA
Wymiary (dł. x wys. x szer.)	Z podstawą	1095,0 mm x 735,0 mm x 235,0 mm	1265,0 mm x 831,0 mm x 285,0 mm
	Bez podstawy	1095,0 mm x 665,0 mm x 27,9 mm	1265,0 mm x 760,0 mm x 27,9 mm
Waga	Z podstawą	22,5 kg	29,0 kg
	Bez podstawy	18,2 kg	23,8 kg
Zasilanie		AC 100-240 V~ 50 / 60 Hz	AC 100-240 V~ 50 / 60 Hz
Zużycie energii		210 W	270 W

W związku z unowocześnieniem funkcji dane techniczne produktu mogą ulec zmianie bez wcześniejszego powiadomienia.

MODELE		42LW77**	47LW77**
		42LW7700-ZA / 42LW770S-ZA / 42LW770T-ZA / 42LW770G-ZA / 42LW770W-ZA	47LW7700-ZA / 47LW770S-ZA / 47LW770T-ZA / 47LW770G-ZA / 47LW770W-ZA
Wymiary (dł. x wys. x szer.)	Z podstawą	1003,0 mm x 684,0 mm x 263,0 mm	1114,0 mm x 747,0 mm x 263,0 mm
	Bez podstawy	1003,0 mm x 618,0 mm x 31,1 mm	1114,0 mm x 680,0 mm x 31,1 mm
Waga	Z podstawą	20,4 kg	23,7 kg
	Bez podstawy	17,6 kg	20,9 kg
Zasilanie		Prąd zmienny: 100-240 V, 50/60 Hz	Prąd zmienny: 100-240 V, 50/60 Hz
Zużycie energii		160 W	180 W
MODELE		55LW77**	
		55LW7700-ZA / 55LW770S-ZA / 55LW770T-ZA / 55LW770G-ZA / 55LW770W-ZA	
Wymiary (dł. x wys. x szer.)	Z podstawą	1291,0 mm x 860,0 mm x 347,0 mm	
	Bez podstawy	1291,0 mm x 780,0 mm x 31,1 mm	
Waga	Z podstawą	33,4 kg	
	Bez podstawy	28,2 kg	
Zasilanie		Prąd zmienny: 100-240 V, 50/60 Hz	
Zużycie energii		200 W	
MODELE		42LV77**	47LV77**
		42LV770S-ZA	47LV770S-ZA
Wymiary (dł. x wys. x szer.)	Z podstawą	1003,0 mm x 684,0 mm x 263,0 mm	1114,0 mm x 747,0 mm x 263,0 mm
	Bez podstawy	1003,0 mm x 618,0 mm x 31,1 mm	1114,0 mm x 680,0 mm x 31,1 mm
Waga	Z podstawą	20,4 kg	23,7 kg
	Bez podstawy	17,6 kg	20,9 kg
Zasilanie		Prąd zmienny: 100-240 V, 50/60 Hz	Prąd zmienny: 100-240 V, 50/60 Hz
Zużycie energii		160 W	180 W
MODELE		55LV77**	
		55LV770S-ZA	
Wymiary (dł. x wys. x szer.)	Z podstawą	1291,0 mm x 860,0 mm x 347,0 mm	
	Bez podstawy	1291,0 mm x 780,0 mm x 31,1 mm	
Waga	Z podstawą	33,4 kg	
	Bez podstawy	28,2 kg	
Zasilanie		Prąd zmienny: 100-240 V, 50/60 Hz	
Zużycie energii		200 W	

W związku z unowocześnieniem funkcji dane techniczne produktu mogą ulec zmianie bez wcześniejszego powiadomienia.

MODELE		47LW95**	55LW95**
		47LW9500-ZA / 47LW950S-ZA / 47LW950T-ZA / 47LW950G-ZA / 47LW950W-ZA	55LW9500-ZA / 55LW950S-ZA / 55LW950T-ZA / 55LW950G-ZA / 55LW950W-ZA
Wymiary (dł. x wys. x szer.)	Z podstawą	1095,0 mm x 735,0 mm x 235,0 mm	1265,0 mm x 831,0 mm x 285,0 mm
	Bez podstawy	1095,0 mm x 665,0 mm x 27,5 mm	1265,0 mm x 760,0 mm x 27,5 mm
Waga	Z podstawą	22,5 kg	29,0 kg
	Bez podstawy	18,2 kg	23,8 kg
Zasilanie		Prąd zmienny: 100-240 V, 50/60 Hz	Prąd zmienny: 100-240 V, 50/60 Hz
Zużycie energii		210 W	250 W
MODELE		72LZ97**	
		72LZ9700-ZA / 72LZ970S-ZA / 72LZ970T-ZA / 72LZ970G-ZA / 72LZ970W-ZA	
Wymiary (dł. x wys. x szer.)	Z podstawą	1721,0 mm x 1126,0 mm x 410,0 mm	
	Bez podstawy	1721,0 mm x 1045,0 mm x 69,9 mm	
Waga	Z podstawą	79,1 kg	
	Bez podstawy	64,6 kg	
Zasilanie		Prąd zmienny: 100-240 V, 50/60 Hz	
Zużycie energii		520 W	

W związku z unowocześnieniem funkcji dane techniczne produktu mogą ulec zmianie bez wcześniejszego powiadomienia.

Wymiary modułu CI (dł. x wys. x szer.)		100,0 mm x 55,0 mm x 5,0 mm
Środowisko	Temperatura robocza	Od 0°C do 40°C
	Wilgotność robocza	Poniżej 80%
	Temperatura przechowywania	Od -20°C do 60 °C
	Wilgotność przechowywania	Poniżej 85%

	Satelitarna telewizja cyfrowa ¹	Telewizja cyfrowa ²	Telewizja cyfrowa	Telewizja analogowa
System telewizyjny	DVB-T DVB-C DVB-S/S2	DVB-T/T2 DVB-C	DVB-T DVB-C	PAL/SECAM B/G/D/K, PAL I/II, SECAM L/L ³
Zakres odbieranych programów	VHF, UHF Pasma C, pasmo Ku	VHF, UHF		VHF: E2 do E12, UHF: E21 do E69, CATV: S1 do S20, HYPER: S21 do S47
Maksymalna liczba zapisanych programów	6,000	1,200		
Impedancja anteny zewnętrznej	75 Ω			

1 Tylko modele z funkcją telewizji satelitarnej

2 Tylko modele obsługujące tryb DVB-T2

3 Z wyjątkiem modeli obsługujących tryb DVB-T2

Obsługiwane tryby (złącza RGB-PC i HDMI/DVI-PC)

Rozdzielczość	Częstotliwość pozioma (kHz)	Częstotliwość pionowa (Hz)
720 x 400	31,468	70,08
640 x 480	31,469	59,94
800 x 600	37,879	60,31
1024 x 768	48,363	60,00
1360 x 768	47,72	59,80
1280 x 1024 (HDMI-PC)	63,981	60,02
1920x1080 (RGB-PC)	66,587	59,93
1920x1080 (HDMI-PC)	67,5	60,00

Obsługiwane tryby (złącza HDMI/DVI-DTV)

Rozdzielczość	Częstotliwość pozioma (kHz)	Częstotliwość pionowa (Hz)
720 x 480	31,469 31,5	59,94 60
720 x 576	31,25	50
1280 x 720	37,5 44,96 45	50 59,94 60
1920x1080	33,72 33,75 28,125 26,97 27 33,716 33,75 56,25 67,43 67,5	59,94 60 50 23,97 24 29,976 30,00 50 59,94 60

Informacje o podłączeniu do portu Component

Porty Component TV	Y	P _B	P _R

Porty wyjściowe wideo w odtwarzaczu DVD	Y	P _B	P _R
	Y	B-Y	R-Y
	Y	Cb	Cr
	Y	Pb	Pr

Sygnal	Component	HDMI
480i/576i	O	X
480p/576p	O	O
720p/1080i	O	O
1080p	O (tylko 50 Hz/60 Hz)	O (24 Hz/30 Hz/ 50 Hz/60 Hz)

Obsługiwane pliki DivX

Rozszerzenia plików	Audio/Wideo	Kodek	Obsługa profilu/poziomu	Wyjaśnienie
.asf .wmv	Wideo	VC-1 Profil Advanced Profile	Advanced Profile@Level3 (np. 720p60, 1080i60, 1080p30)	Obsługiwane są jedynie strumienie zgodne ze standardem SMPTE 421M VC-1.
		VC-1 Profile Simple i Main	Simple Profile@Medium Level (np. CIF, QVGA) Main Profile@High Level (np. 1080p30)	
	Audio	WMA Standard		
		WMA 9 Professional		
.divx .avi	Wideo	DivX3.11	Advanced Simple Profile (np. 720p/1080i)	Funkcje globalnej kompensacji ruchu i kompensacji ruchu QPel nie są obsługiwane. Strumienie korzystające z tej składni nie są obsługiwane.
		DivX4 DivX5 DivX6		
		XViD		
	H.264 / AVC	Main Profile @Level 4.1 High Profile @Level 4.1 (np. 720p60, 1080i60, 1080p30)		
Audio	MPEG-1 Layer I, II MPEG-1 Layer III (MP3) Dolby Digital			
.mp4 .m4v .mov	Wideo	H.264 / AVC	Main Profile @Level 4.1 High Profile @Level 4.1 (np. 720p60, 1080i60, 1080p30)	Funkcje globalnej kompensacji ruchu i kompensacji ruchu QPel nie są obsługiwane. Strumienie korzystające z tej składni nie są obsługiwane.
		MPEG-4 Part 2	Advanced Simple Profile (np. 720p/1080i)	
	Audio	AAC	AAC-LC oraz HE-AAC	
.mkv	Wideo	H.264 / AVC	Main Profile @Level 4.1 High Profile @Level 4.1 (np. 720p60, 1080i60, 1080p30)	Większość dostępnych treści w formacie MKV jest kodowanych za pomocą kodeka open source x264.
	Audio	HE-AAC Dolby Digital	HE-AAC-LC oraz HE-AAC	
.ts .trp .tp	Wideo	H.264 / AVC	Main Profile @Level 4.1 High Profile @Level 4.1 (np. 720p60, 1080i60, 1080p30)	Obsługiwane są jedynie strumienie zgodne ze standardem SMPTE 421M VC-1.
		MPEG-2	Main Profile@High Level (np. 720p60, 1080i60)	
		VC-1	Simple Profile@Medium Level (np. CIF, QVGA) Main Profile@High Level (np. 1080p30) Advanced Profile@Level3 (np. 720p60, 1080i60, 1080p30)	
	Audio	MPEG-1 Layer I, II MPEG-1 Layer III (MP3) Dolby Digital Dolby Digital Plus		
		AAC	AAC-LC oraz HE-AAC	
.vob	Wideo	MPEG-1		
		MPEG-2	Main Profile@High Level (np. 720p60, 1080i60)	
	Audio	Dolby Digital MPEG-1 Layer I, II DVD-LPCM		
.mpg	Wideo	MPEG-1	Main Profile@High Level (np. 720p60, 1080i60)	Jedynie zgodne strumienie poprawnie skonfigurowane dla formatu TS, PS lub ES
	Audio	MPEG-1 Layer I, II		

Obsługiwane tryby 3D

Źródło sygnału	Sygnał	Rozdzielczość	Częstotliwość pozioma (kHz)	Częstotliwość pionowa (Hz)	Obsługiwany format obrazu 3D
HDMI	720p	1280 x 720	45	60	Top & Bottom, Side by Side, HDMI 3D Top & Bottom
			89,9/90	59,94/60	HDMI 3D Frame Packing
			37,5	50	Top & Bottom, Side by Side, HDMI 3D Top & Bottom
			75		HDMI 3D Frame Packing
	1080i	1920 x 1080	33,75	60	Top & Bottom, Side by Side, HDMI 3D Side by Side (Half)
			28,125	50	
	1080p	1920 x 1080	67,50	60	Top & Bottom, Side by Side, Checker Board, Single Frame Sequential
			56,250	50	Top & Bottom, Side by Side, Checker Board, Single Frame Sequential
			27	24	Top & Bottom, Side by Side, Checker Board, HDMI 3D Top & Bottom
			53,95/54	23,98/24	HDMI 3D Frame Packing
			67,50	30	HDMI 3D Frame Packing
			33,75	30	Top & Bottom, Side by Side, Checker Board
RGB	1080p	1920 x 1080	66,587	59,934	Top & Bottom, Side by Side
USB	1080p	1920 x 1080	33,75	30	Top & Bottom, Side by Side, Checker Board, MPO (zdjęcia)
DLNA	1080p	1920 x 1080	33,75	30	Top & Bottom, Side by Side, Checker Board
	Sygnał				Obsługiwany format obrazu 3D
DTV	720p, 1080i				Top & Bottom, Side by Side

- Aby można było odtwarzać obrazy 3D, treści multimedialne i odtwarzacz muszą obsługiwać formaty HDMI 3D Frame Packing, HDMI 3D Side by Side, HDMI 3D Top and Bottom.
- Film, który jest w formacie HDMI 3D Frame Packing, HDMI 3D Side by Side, HDMI 3D Top and Bottom przełącza się na 3D automatycznie.

Parametry modułu bezprzewodowej karty sieciowej LAN/karty sieciowej DLNA (WN8522D1)

To urządzenie współpracuje jedynie ze zgodnymi telewizorami LED LCD firmy LG. (Tylko model 47/55LW95**, 47/55LW98**)

Standard	IEEE802.11a/b/g/n IEEE802.11a/b/g w przypadku Rosji
Zakres częstotliwości	2402–2483 MHz 5150–5250 MHz 5725–5850 MHz
Modulacja	CCK / OFDM / MIMO
Moc wyjściowa (typowa)	802.11a: 14 dBm 802.11b: 17 dBm 802.11g: 14 dBm 802.11n: 13 dBm
Szybkość transmisji danych	802.11 a/g: 54 Mb/s 802.11 b: 11 Mb/s 802.11n: 300 Mb/s
Zysk anteny (typowy)	2402–2483 MHz: 1,17 dBi 5150–5250 MHz: 4,67 dBi 5725–5850 MHz: 3,30 dBi
Zajmowane pasmo	802.11a/b/g: HT20 802.11n: HT20/40

- Z uwagi na różne kanały pasma wykorzystywane w poszczególnych krajach użytkownik nie ma możliwości zmiany ani regulacji częstotliwości pracy, a produkt został skonfigurowany zgodnie z tabelą częstotliwości dla danego regionu.
- Identyfikator FCC modułu bezprzewodowej karty sieciowej LAN/karty sieciowej DLNA znajdującej się wewnątrz telewizora
Identyfikator FCC: BEJWN8522D1

**Dane techniczne modułu radiowego (BM-LDS201)**

(Tylko modele 42/47/55LV77**, 42/47/55LW75**, 42/47/55LW77**, 47/55LW95**, 47/55LW98**, 72LZ97**)

Komunikacja z telewizorem odbywa się za pomocą fal radiowych w paśmie częstotliwości 2,4 GHz.

- Moc wyjściowa: 1 dBm lub mniejsza
- Maksymalna odległość komunikacji: 10 m (jeśli nie ma przeszkód)
- Pasma: 2,4 GHz (2,4035 GHz do 2,4783 GHz)
- Szybkość transmisji: 250 kb/s
- Identyfikator FCC modułu radiowego w telewizorze
Identyfikator FCC: BEJLDS201



KODY PODCZERWIENI

(Zależnie od modelu)

Kod (szesnastkowy)	Funkcja	Uwaga	Kod (szesnastkowy)	Funkcja	Uwaga
08	ZASILANIE	Przycisk pilota zdalnego sterowania (włączanie/wyłączanie zasilania)	B1	■ /LIVE TV	Przycisk pilota zdalnego sterowania
95	ENERGY SAVING (OSZCZĘDZANIE ENERGII)	Przycisk pilota zdalnego sterowania	B0	▶	Przycisk pilota zdalnego sterowania
30	AV MODE (TRYB AV)	Przycisk pilota zdalnego sterowania	BA		Przycisk pilota zdalnego sterowania
0B	WEJŚCIE	Przycisk pilota zdalnego sterowania	8E	▶▶	Przycisk pilota zdalnego sterowania
F0	TV/RAD	Przycisk pilota zdalnego sterowania	8F	◀◀	Przycisk pilota zdalnego sterowania
10-19	Przyciski alfanumeryczne 0-9	Przycisk pilota zdalnego sterowania	7E	SIMPLINK	Przycisk pilota zdalnego sterowania
53	LIST (LISTA)	Przycisk pilota zdalnego sterowania	79	RATIO (PROPORCJE)	Przycisk pilota zdalnego sterowania
1A	Q.VIEW (SZYBKIE WYŚWIETLENIE)	Przycisk pilota zdalnego sterowania	BD	REC (NAGRYWANIE)	Przycisk pilota zdalnego sterowania
02	VOL (GŁOŚNOŚĆ) +	Przycisk pilota zdalnego sterowania	91	AD	Przycisk pilota zdalnego sterowania
03	VOL (GŁOŚNOŚĆ) -	Przycisk pilota zdalnego sterowania	AA	INFO	Przycisk pilota zdalnego sterowania
1E	FAV/MARK/CHAR/NUM (ULUBIONE/ZAZNACZ/LITERY/CYFRY)	Przycisk pilota zdalnego sterowania	9F	APP/+	Przycisk pilota zdalnego sterowania
DC	3D	Przycisk pilota zdalnego sterowania			
09	MUTE/DELETE (WYCISZENIE/USUN)	Przycisk pilota zdalnego sterowania			
00	P ▲	Przycisk pilota zdalnego sterowania			
01	P ▼	Przycisk pilota zdalnego sterowania			
59	Premium	Przycisk pilota zdalnego sterowania			
43	Home (Menu główne)	Przycisk pilota zdalnego sterowania			
45	Q.MENU (SZYBKIE MENU)	Przycisk pilota zdalnego sterowania			
58	@	Przycisk pilota zdalnego sterowania			
40	^	Przycisk pilota zdalnego sterowania			
41	v	Przycisk pilota zdalnego sterowania			
07	<	Przycisk pilota zdalnego sterowania			
06	>	Przycisk pilota zdalnego sterowania			
44	OK	Przycisk pilota zdalnego sterowania			
28	BACK (WSTECZ)	Przycisk pilota zdalnego sterowania			
AB	GUIDE (PRZEWODNIK)	Przycisk pilota zdalnego sterowania			
5B	EXIT (WYJŚCIE)	Przycisk pilota zdalnego sterowania			
72	CZERWONY	Przycisk pilota zdalnego sterowania			
71	ZIELONY	Przycisk pilota zdalnego sterowania			
63	ŻÓŁTY	Przycisk pilota zdalnego sterowania			
61	NIEBIESKI	Przycisk pilota zdalnego sterowania			
20	TEXT (TEKST)	Przycisk pilota zdalnego sterowania			
21	T.OPT (OPCJE TELETEKSTU)	Przycisk pilota zdalnego sterowania			
39	SUBTITLE (NAPISY)	Przycisk pilota zdalnego sterowania			

KONFIGURACJA ZEWNĘTRZNEGO URZĄDZENIA STERUJĄCEGO

Podłączanie za pomocą złącza RS-232C

Po podłączeniu wtyku wejściowego RS-232C do portu szeregowego zewnętrznego urządzenia sterującego (np. komputera PC lub systemu sterowania urządzeniami audio-wideo) można zdalnie sterować funkcjami produktu.

Port szeregowy urządzenia sterującego należy podłączyć do złącza RS-232C na tylnym panelu produktu.

Rodzaj złącza: D-Sub, męskie, 9-stykowe

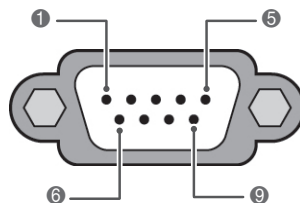

UWAGA

- Port RS-232C w telewizorze służy do podłączania sprzętu i oprogramowania sterującego innych firm, które obsługują standard RS-232C. Poniższe instrukcje dotyczą programowania oprogramowania oraz testowania funkcji za pomocą oprogramowania telenet.
- Przewody RS-232C nie są dostarczane w zestawie.

Nr	Nazwa styku
1	Niepodłączony
2	RXD (odbiór danych)
3	TXD (nadawanie danych)
4	DTR (gotowość urządzenia DTE)
5	GND
6	DSR (gotowość urządzenia DCE)
7	RTS (żądanie nadawania danych)
8	CTS (gotowość do nadawania danych)
9	Niepodłączony

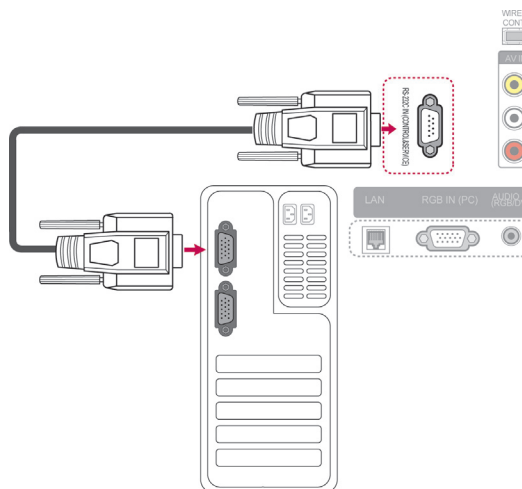

Konfiguracje przewodu RS-232C

Konfiguracje 7-stykowe (standardowy przewód RS-232C)

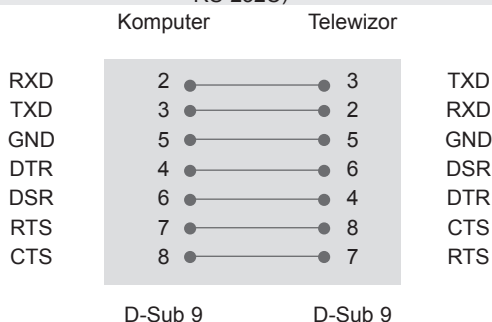

Konfiguracje 3-stykowe (przewód niestandardowy)

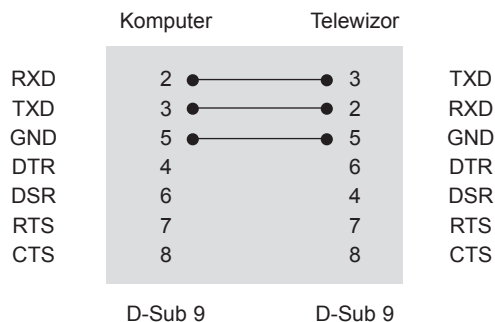

Ustaw ID

Wprowadź identyfikator urządzenia. „**Mapowanie danych rzeczywistych**”. (Zobacz str.153).

- 1 Naciśnij przycisk **Home** na pilocie zdalnego sterowania, aby wyświetlić ekran „Menu główne”.
- 2 Korzystając z przycisków nawigacji pilota przejdź do menu **USTAWIENIA**, a następnie naciśnij przycisk **OK**.
- 3 Naciskając przyciski nawigacji, przejdź do menu **OPCJE** i naciśnij przycisk **OK**.
- 4 Naciskając przyciski nawigacji, przejdź do opcji **Ustaw ID** i naciśnij przycisk **OK**.
- 5 Przewijając w lewo lub w prawo, wybierz numer identyfikacyjny dla telewizora i wybierz opcję **Zamknij**. Zakres wartości: 1–99.
- 6 Po zakończeniu naciśnij przycisk **EXIT** (WYJŚCIE).

Parametry komunikacji

- Szybkość transmisji: 9600 b/s (UART)
- Długość danych: 8 bitów
- Parzystość: brak
- Bity stopu: 1 bit
- Kod komunikacji: ASCII
- Wymaga zastosowania przewodu krosowego.

Wykaz poleceń

	POLECENIE 1	POLECENIE 2	DANE (szesnastkowe)		POLECENIE 1	POLECENIE 2	DANE (szesnastkowe)
01. Zasilanie	k	a	00 do 01	14. Tony niskie	k	s	00 do 64
02. Proporcje ekranu	k	c	(Zobacz str.150)	15. Balans	k	t	00 do 64
03. Wygaszenie ekranu	k	d	(Zobacz str.150)	16. Temperatura barw	x	u	00 do 64
04. Wyciszenie głosu	k	e	00 do 01	17. Oszczędzanie energii	j	q	00 do 05
05. Regulacja głośności	k	f	00 do 64	18. Automatyczna konfiguracja	j	u	01
06. Kontrast	k	g	00 do 64	19. Polecenie dostrojenia kanału	m	a	(Zobacz str.152)
07. Jasność	k	h	00 do 64	20. Dodanie/pominięcie kanału	m	b	00 do 01
08. Kolor	k	i	00 do 64	21. Przycisk pilota	m	c	Kod przycisku
09. Odcień	k	j	00 do 64	22. Regulacja podświetlenia	m	g	00 do 64
10. Ostrość	k	k	00 do 64	23. Wybór źródła sygnału wejściowego obrazu głównego	x	b	(Zobacz str.153)
11. Wybór menu ekranowego	k	l	00 do 01	24. 3D	x	t	(Zobacz str.154)
12. Tryb błądy zdalnego sterowania	k	m	00 do 01	25. Rozszerzone 3D	x	v	(Zobacz str.154)
13. Tony wysokie	k	r	00 do 64				

- Uwaga: W trakcie operacji wykonywanych przez łącze USB na plikach w formacie DivX lub EMF wszystkie polecenia — z wyjątkiem poleceń dotyczących zasilania (ka) i klawiszy pilota (mc) — nie są wykonywane i są traktowane jako nieprawidłowe.

Protokół transmisji/odbioru

Transmisja

[Polecenie1][Polecenie2][][Identyfikator odbiornika][][Dane][Cr]

[Polecenie 1] : Pierwsze polecenie sterujące telewizorem (j, k, m lub x).

[Polecenie 2] : Drugie polecenie sterujące telewizorem.

[Identyfikator urządzenia] : W menu opcji można przypisać urządzeniu niepowtarzalny identyfikator pozwalający na jego wybór. Zakres wartości wynosi od 1 do 99. Wprowadzenie wartości 0 spowoduje, że polecenia sterujące będą wysyłane do każdego podłączonego urządzenia. Wartość identyfikatora urządzenia jest wyświetlana w menu Ustaw ID w postaci liczby dziesiętnej (od 1 do 99), a w protokole transmisji/odbioru w postaci liczby szesnastkowej (od 0x0 do 0x63).

[DANE] : Przesłanie danych polecenia. Transmisja danych „FF” umożliwia odczyt stanu polecenia.

[Cr] : Znak powrotu karetki.
Kod ASCII: „0x0D”

[] : Kod ASCII „spacja (0x20)”

Potwierdzenie poprawności

[Polecenie2][][Identyfikator urządzenia][][OK][Dane][x]

* Odbiornik wysyła komunikat potwierdzenia w tym formacie po odebraniu prawidłowych danych. Równocześnie, jeśli jest aktywny tryb odczytu danych, informuje o bieżącym stanie. Jeśli jest aktywny tryb zapisu danych, kod ten zwraca dane komputera.

Potwierdzenie błędu

[Polecenie2][][Identyfikator urządzenia][][NG][Dane][x]

* Urządzenie wysyła komunikat potwierdzenia w tym formacie, gdy odbiera nieprawidłowe dane od nieprawidłowo wykonywanych funkcji lub gdy występują błędy komunikacji.

Dane00: Nieprawidłowy kod

01. Zasilanie (Polecenie: k a)

- ▶ Umożliwia włączanie i wyłączanie urządzenia.

Transmisja [k][a][][Identyfikator urządzenia][][Dane][Cr]

Dane 00: Wyłączenie urządzenia 01: Włączenie urządzenia

Potwierdzenie [a][][Identyfikator urządzenia][][OK/NG][Dane][x]

- ▶ Umożliwia wyświetlanie stanu zasilania.

Transmisja [k][a][][Identyfikator urządzenia][][FF][Cr]

Potwierdzenie [a][][Identyfikator urządzenia][][OK/NG][Dane][x]

- * Analogicznie, jeśli inne funkcje przesyłają dane „0xFF” w tym formacie, dane zwrotne potwierdzenia informują o statusie danej funkcji.
- * Gdy telewizor jest włączony, na ekranie może być wyświetlane potwierdzenie stanu „OK”, komunikat o błędzie lub inny komunikat.

02. Proporcje ekranu (polecenie: k c) (rozmiar obrazu głównego)

- ▶ Umożliwia dostosowanie formatu obrazu. (Format obrazu głównego).
Format obrazu można także ustawiać, korzystając z opcji Proporcje ekranu w szybkim menu lub w menu OBRAZ.

Transmisja [k][c][][Identyfikator urządzenia][][Dane][Cr]

Dane 01: Normalny ekran (4:3) 09: 1:1 Piksel
02: Szeroki ekran (16:9) 0B: Pełna szerokość
06: Rozmiar oryginalny 10 do 1F: Zbliżenia kinowe 1 do 16
07 : 14:9

Potwierdzenie [c][][Identyfikator urządzenia][][OK/NG][Dane][x]

- * W przypadku sygnału wejściowego z komputera (PC) można ustawić jedynie format 16:9 lub 4:3.
- * W trybie DTV/HDMI (1080i 50 Hz / 60 Hz, 720p 50 Hz / 60 Hz, 1080p 24 Hz / 30 Hz / 50 Hz / 60 Hz), Component (720p, 1080i, 1080p 50 Hz / 60 Hz) dostępna jest funkcja 1:1 Piksel.
- * Tryb Pełna szerokość jest obsługiwany tylko w przypadku źródeł sygnału cyfrowego, analogowego i audio-wideo.

03. Wygaszenie ekranu (polecenie: k d)

- ▶ Umożliwia włączanie i wyłączanie wygaszenia ekranu.

Transmisja [k][d][][Identyfikator urządzenia][][Dane][Cr]

Dane 00: Wyłączenie wygaszenia ekranu (włączenie obrazu)
Wyłączenie wygaszenia obrazu wideo
01: Włączenie wygaszenia ekranu (wyłączenie obrazu)
10: Włączenie wygaszenia obrazu wideo

Potwierdzenie [d][][Identyfikator urządzenia][][OK/NG][Dane][x]

- * Jeśli wygaszony zostanie tylko obraz wideo, na ekranie telewizora będzie wyświetlane menu ekranowe. W przypadku włączenia wygaszenia ekranu menu ekranowe nie będzie wyświetlane.

04. Umożliwia wyciszenie dźwięku (polecenie: k e)

- ▶ Włącza i wyłącza wyciszenie dźwięku.
Dźwięk można również wyciszyć przy użyciu przycisku MUTE (WYCISZENIE) na pilocie zdalnego sterowania.

Transmisja [k][e][][Identyfikator urządzenia][][Dane][Cr]

Dane 00: Włączenie wyciszenia (wyłączenie dźwięku)
01 : Wyłączenie wyciszenia (włączenie dźwięku)

Potwierdzenie [e][][Identyfikator urządzenia][][OK/NG][Dane][x]

05. Regulacja głośności (polecenie: k f)

- ▶ Umożliwia dostosowanie poziomu głośności.
Głośność można również dostosować przy użyciu przycisków REGULACJI GŁOŚNOŚCI na pilocie zdalnego sterowania.

Transmisja [k][f][][Identyfikator urządzenia][][Dane][Cr]

Dane min.: 00 do maks.: 64

* Zobacz sekcję „Mapowanie danych rzeczywistych”. (Zobacz str.153).

Potwierdzenie [f][][Identyfikator urządzenia][][OK/NG][Dane][x]

06. Kontrast (polecenie: k g)

- ▶ Umożliwia dostosowanie kontrastu obrazu.
Kontrast można również dostosować w menu OBRAZ.

Transmisja [k][g][][Identyfikator urządzenia][][Dane][Cr]

Dane min.: 00 do maks.: 64

* Zobacz sekcję „Mapowanie danych rzeczywistych”. (Zobacz str.153)

Potwierdzenie [g][][Identyfikator urządzenia][][OK/NG][Dane][x]

07. Jasność (polecenie: k h)

- ▶ Umożliwia dostosowanie jasności ekranu.
Jasność można również dostosować w menu OBRAZ.

Transmisja [k][h][][Identyfikator urządzenia][][Dane][Cr]

Dane min.: 00 do maks.: 64

* Zobacz sekcję „Mapowanie danych rzeczywistych”. (Zobacz str.153)

Potwierdzenie [h][][Identyfikator urządzenia][][OK/NG][Dane][x]

08. Kolor (polecenie: k i)

- ▶ Umożliwia dostosowanie koloru obrazu na ekranie.
Kolor można również dostosować w menu OBRAZ.

Transmisja [k][i][][Identyfikator urządzenia][][Dane][Cr]

Dane min.: 00 do maks.: 64

* Zobacz sekcję „Mapowanie danych rzeczywistych”. (Zobacz str.153)

Potwierdzenie [i][][Identyfikator urządzenia][][OK/NG][Dane][x]

09. Odcień (polecenie: k j)

- ▶ Umożliwia dostosowanie odcienia obrazu. Odcień można również dostosować w menu OBRAZ.

Transmisja [k][j][][Identyfikator urządzenia][][Dane][Cr]

Dane czerwony: 00 do zielony: 64
*Zobacz sekcję „Mapowanie danych rzeczywistych”. (Zobacz str.153)

Potwierdzenie [j][][Identyfikator urządzenia][][OK/NG][Dane][x]

10. Ostrość (polecenie: k k)

- ▶ Umożliwia dostosowanie ostrości obrazu. Ostrość można również dostosować w menu OBRAZ.

Transmisja [k][k][][Identyfikator urządzenia][][Dane][Cr]

Dane min.: 00 do maks.: 64
*Zobacz sekcję „Mapowanie danych rzeczywistych”. (Zobacz str.153)

Potwierdzenie [k][][Identyfikator urządzenia][][OK/NG][Dane][x]

11. Wybór menu ekranowego (polecenie: k l)

- ▶ Umożliwia zdalne włączanie i wyłączenie menu ekranowego.

Transmisja [k][l][][Identyfikator urządzenia][][Dane][Cr]

Dane 00: wyłączenie menu ekranowego
01: włączenie menu ekranowego

Potwierdzenie [l][][Identyfikator urządzenia][][OK/NG][Dane][x]

12. Tryb blokady zdalnego sterowania (polecenie: k m)

- ▶ Zablokowanie elementów sterowania na panelu przednim i pilocie zdalnego sterowania.

Transmisja [k][m][][Identyfikator urządzenia][][Dane][Cr]

Dane 00: wyłączenie blokady 01: włączenie blokady

Potwierdzenie [m][][Identyfikator urządzenia][][OK/NG][Dane][x]

*Tego trybu należy używać, jeśli nie zamierza się korzystać z pilota.

Umożliwia włączenie/wyłączenie urządzenia powoduje usunięcie blokady zdalnego sterowania.

* Przy włączonej blokadzie przycisków w trybie czuwania naciśnięcie przycisku zasilania na pilocie i telewizorze nie spowoduje włączenia telewizora.

13. Tony wysokie (polecenie: k r)

- ▶ Umożliwia dostosowanie poziomu tonów wysokich. TONY WYSOKIE można też dostosować w menu AUDIO.

Transmisja [k][r][][Identyfikator urządzenia][][Dane][Cr]

Dane min.: 00 do maks.: 64
*Zobacz sekcję „Mapowanie danych rzeczywistych”. (Zobacz str.153)

Potwierdzenie [r][][Identyfikator urządzenia][][OK/NG][Dane][x]

14. Tony niskie (polecenie: k s)

- ▶ Umożliwia dostosowanie poziomu tonów niskich. TONY NISKE można też dostosować w menu AUDIO.

Transmisja [k][s][][Identyfikator urządzenia][][Dane][Cr]

Dane min.: 00 do maks.: 64
*Zobacz sekcję „Mapowanie danych rzeczywistych”. (Zobacz str.153)

Potwierdzenie [s][][Identyfikator urządzenia][][OK/NG][Dane][x]

15. Balans (polecenie: k t)

- ▶ Umożliwia dostosowanie balansu. Balans można również dostosować w menu AUDIO.

Transmisja [k][t][][Identyfikator urządzenia][][Dane][Cr]

Dane min.: 00 do maks.: 64
*Zobacz sekcję „Mapowanie danych rzeczywistych”. (Zobacz str.153)

Potwierdzenie [t][][Identyfikator urządzenia][][OK/NG][Dane][x]

16. Temperatura barw (polecenie: x u)

- ▶ Umożliwia dostosowanie temperatury kolorów. Temperaturę barw można również dostosować w menu OBRAZ.

Transmisja [x][u][][Identyfikator urządzenia][][Dane][Cr]

Dane min.: 00 do maks.: 64
*Zobacz sekcję „Mapowanie danych rzeczywistych”. (Zobacz str.153)

Potwierdzenie [u][][Identyfikator urządzenia][][OK/NG][Dane][x]

17. Oszczędzanie energii (polecenie: j q)

- Umożliwia zmniejszenie zużycia energii przez telewizor. Można też użyć ustawienia Oszczędzanie energii z menu OBRAZ.

Transmisja [j][q][][Identyfikator urządzenia][][Dane][Cr]

Funkcja Tryb oszczędny					Poziom				Opis
7	6	5	4		3	2	1	0	
0	0	0	0	Niski pobór energii	0	0	0	0	Wyłączony
0	0	0	0	Niski pobór energii	0	0	0	1	Minimalny
0	0	0	0	Niski pobór energii	0	0	1	0	Średni
0	0	0	0	Niski pobór energii	0	0	1	1	Maksimum
0	0	0	0	Niski pobór energii	0	1	0	0	Automatycznie
0	0	0	0	Niski pobór energii	0	1	0	1	Wyłączony ekran

Potwierdzenie [q][][Identyfikator urządzenia][][OK/NG][Dane][x]

18. Automatyczna konfiguracja (polecenie: j u)

- Automatycznie dostosowuje pozycję obrazu i minimalizuje drgania obrazu. Działa tylko w trybie RGB (PC).

Transmisja [j][u][][Identyfikator urządzenia][][Dane][Cr]

Dane 01: Ustaw

Potwierdzenie [u][][Identyfikator urządzenia][][OK/NG][Dane][x]

19. Polecenie dostrojenia kanału (polecenie: m a)

- Umożliwia wybranie kanału dla podanego numeru.

Transmisja [m][a][][Identyfikator urządzenia][][Dane0][][Dane1][][Dane2][Cr]

Dane00: dane kanału o wysokiej częstotliwości

Dane01: dane kanału o niskiej częstotliwości

np. Nr 47 -> 00 2F (2FH)

Nr 394 -> 01 8A (18AH)

Nr kanału DTV 0 -> bez znaczenia

Dane02:

0x00	ATV główny
0x10	DTV główny
0x20	Radio główny
0x80	CATV główny
0x90	CADTV główny
0xa0	CA-Radio główny
0x40	Sat DTV główny
0x50	Sat Radio główny

Zakres danych kanału

Sygnal analogowy — min.: 00 do maks.: C 7 (0 do 199)

Sygnal cyfrowy — min.: 00 do maks.: 270F (0 do 9999)

Potwierdzenie [a][][Identyfikator urządzenia][][OK/NG][Dane][x]

Dane min.: 00 do maks.: 7DH

20. Dodanie/pominięcie programu (polecenie: m b)

- ▶ Umożliwia ustawienie statusu pomijania dla bieżącego programu.

Transmisja [m][b][][Identyfikator urządzenia][][Dane][Cr]

Dane 00: pomiń 01: dodaj

Potwierdzenie [b][][Identyfikator urządzenia][][OK/NG][Dane][x]

*** Mapowanie danych rzeczywistych**

00 : Krok 0

:

A: Krok 10 (Identyfikator urządzenia 10)

:

F: Krok 15 (Identyfikator urządzenia 15)

10 : Krok 16 (Identyfikator urządzenia 16)

:

64 : Krok 100

:

6E: Krok 110

:

73 : Krok 115

74 : Krok 116

:

CF: Krok 199

:

FE: Krok 254

FF: Krok 255

21. Przycisk pilota (polecenie: m c)

- ▶ Umożliwia przesłanie kodu przycisku pilota zdalnego sterowania.

Transmisja [m][c][][Identyfikator urządzenia][][Dane][Cr]

Dane Kod przycisku (Zobacz str.145)

Potwierdzenie [c][][Identyfikator urządzenia][][OK/NG][Dane][x]

22. Regulacja podświetlenia (polecenie: m g)

- ▶ Umożliwia dostosowanie podświetlenia.

Transmisja [m][g][][Identyfikator urządzenia][][Dane][Cr]

Dane min.: 00 do maks.: 64

Potwierdzenie [g][][Identyfikator urządzenia][][OK/NG][Dane][x]

**23. Wybór sygnału wejściowego (polecenie: x b)
(źródło obrazu głównego)**

- ▶ Umożliwia wybranie źródła sygnału wejściowego dla obrazu głównego.

Transmisja [x][b][][Identyfikator urządzenia][][Dane][Cr]

Dane

Dane	Sygnał wejściowy
0x00	DTV
0x01	CADTV
0x02	Sat DTV
0x10	ATV
0x11	CATV
0x20	AV1
0x21	AV2
0x22	AV3
0x40	Component1
0x41	Component2
0x42	Component3
0x60	RGB
0x70/80/90/a0	HDMI1
0x71/81/91/a1	HDMI2
0x72/82/92/a2	HDMI3
0x73/83/93/a3	HDMI4

Potwierdzenie [b][][Identyfikator urządzenia][][OK/NG][Dane][x]

- * Jeśli zewnętrznym sygnałem wejściowym jest sygnał cyfrowy (DTV), numer sygnału wejściowego „0” odpowiada telewizji naziemnej, „1” — telewizji kablowej, a „2” — telewizji satelitarnej.

24. Tryb 3D (polecenie: x t) (dotyczy tylko modeli 3D)

- Umożliwia zmianę trybu 3D w telewizorze.

Transmisja [x][t][][Identyfikator urządzenia][]
[Dane01][][Dane02][][Dane03][][Dane04][Cr]

Dane01 00: 3D wł.

01: 3D wył.

02: 3D na 2D

03: 2D na 3D

Dane02 00: Top and Bottom

01: Side by Side

02: Check Board

03: Frame Sequential

Dane03 00: Right to Left

01: Left to Right

Dane04 Wrażenia 3D: min.: 0 – maks.: 14

* Zobacz sekcję „Mapowanie danych rzeczywistych”.
(Zobacz str.153)

*Jeśli Dane1 to 00(3D wł.), ustawienie Dane4 nie ma znaczenia.

*Jeśli Dane1 to 01(3D wył.) lub 02 (3D na 2D), ustawienia Dane2, Dane3 i Dane4 nie mają znaczenia.

*Jeśli Dane1 to 03(2D na 3D), ustawienia Dane2 i Dane3 nie mają znaczenia.

Dane1	Dane2	Dane3	Dane4
00	O	O	X
01	X	X	X
02	X	X	X
03	X	X	O

X: bez znaczenia

Potwierdzenie [t][][OK][Dane01][Dane02][Dane03][Dane04][x]
[t][][NG][Dane01][x]

25. Rozszerzone 3D (polecenie: x v) (dotyczy tylko modeli 3D)

- Umożliwia zmianę ustawień trybu 3D w telewizorze.

Transmisja [x][v][][Identyfikator urządzenia][]
[Dane01][][Dane02][Cr]

Dane01: Opcja 3D

00: Korekta obrazu 3D

01: Wrażenia 3D (dotyczy tylko konwersji 2D na 3D)

02: Punkt oglądania 3D

05 : Optymalizacja 3D

Dane02 Ma własny zakres dla każdej opcji 3D określonej przez Dane01.

1) Gdy Dane01 to 00

00: Right to Left

01: Left to Right

2) Gdy Dane01 to 01

Dane min.: 0 – maks.: 14

3) Gdy Dane01 to 02

Dane min.: 0 – maks.: 14 (z wyjątkiem modelu 72LZ97**)

Dane (z zakresu od 0 do 20) automatycznie zmieniają zasięg oglądania (w zakresie od -10 do 10).

Dane min.: 0 – maks.: 06 (tylko model 72LZ97**)

Dane (z zakresu od 0 do 20) automatycznie zmieniają zasięg oglądania (w zakresie od -3 do 3).

4) Gdy Dane01 to 05

Dane min.: 0 – maks.: 02

* Zobacz sekcję „Mapowanie danych rzeczywistych”.
(Zobacz str.153)

Potwierdzenie [v][][OK][Dane01][Dane02][x][v][][NG]
[Dane01][x]

* Ta funkcja może się różnić w zależności od modelu.



Model i numer seryjny telewizora znajdują się na jego tylnym panelu.

Warto zapisać je poniżej na wypadek, gdyby należało oddać urządzenie do naprawy.

MODEL _____

NUMER SERYJNY _____