



# KÄYTTÖOHJE

# Verkko 3D Blu-ray™

# Kotiteatteri

Lue nämä käyttöohjeet huolellisesti ennen laitteen käyttöä ja säilytä niitä tulevaa tarvetta varten.

HX506DIN (HX506DIN, SH96TI-S/W)

P/NO : SAC35315707



## Turvallisuusohjeet



**VAARA:** ÄLÄ AVAA KOTELOA (TAI TAKALEVYÄ). JOTTA VÄLTYYISIT SÄHKÖISKUILTA. SISÄLLÄ EI OLE KÄYTTÄJÄN HUOLLETTAVISSA OLEVIA OSIA. JÄTÄ HUOLTOTOIMET VALTUUTETUN HUOLLON TEHTÄVÄKSI.



Tämä nuolikärkinen salama tasasivuisen kolmion sisällä on tarkoitettu varoittamaan käyttäjää tuotteen kotelon sisällä olevasta eristämättömästä vaarallisesta jännitteestä, jonka voimakkuus voi riittää aiheuttamaan ihmisille sähköiskun vaaran.



Huutomerkki tasasivuisen kolmion sisällä on tarkoitettu huomauttamaan käyttäjää tuotetiedokumentaation sisältämistä tärkeistä käyttö- ja huolto-ohjeista.

**VAROITUS:** TULIPALON TAI SÄHKÖISKUN VAARAN VÄLTÄMISEKSI ÄLÄ JÄTÄ TÄTÄ LAITETTA ALTTIIKSI SATEELLE TAI KOSTEUDELLE.

**VAROITUS:** Älä asenna laitetta ahtaaseen tilaan, kuten kirjahyllyyn tai vastaavaan tilaan.

**VAARA:** Älä tuki mitään tuuletusaukkoja. Asenna tuote valmistajan ohjeiden mukaisesti. Kotelon aukot ovat tuuletusta varten ja ne varmistavat tuotteen luotettavan toiminnan sekä suojaavat sitä ylikuumenemiselta. Aukkoja ei saa koskaan tukkia sijoittamalla tuote vuoteelle, sohvalle, matolle tai muulle vastaavalla pinnalle. Tätä tuotetta ei saa uppoasentaa esimerkiksi kirjahyllyyn tai laitetelineeseen, ellei järjestetä riittävää tuuletusta tai asennusta tehdä valmistajan ohjeiden mukaisesti.



**VAARA:** Tässä tuotteessa käytetään lasertekniikkaa. Tuotteen oikean käytön varmistamiseksi lue käyttöohjekirja huolellisesti ja säilytä se myöhemmästä tarvetta varten. Jos laite tarvitsee huoltoa, ota yhteys valtuutettuun huoltopisteeseen. Muiden kuin tässä ohjeessa määriteltyjen toimien, säätöjen tai menetelmien käyttö voi johtaa vaaralliselle säteilylle altistumiseen. Vältäaksesi lasersäteen kohdistumiselta suoraan itseesi älä yritä avata koteloa. Avattuna näkyvissä on lasersäteilyä. ÄLÄ KATSO SÄDETTÄ KOHTI.

### VAROITUS koskien virtajohtoa

Useimmat laitteet suositellaan liitettäväksi omaan virtapiiriin;

Se tarkoittaa yhtä pistorasiaa, joka syöttää virtaa ainoastaan kyseiseen laitteeseen, ja jossa ei ole muita pistorasioita tai haaraliittymiä. Lue käyttöoppaan teknisten tietojen sivu ja varmista asiasta. Älä ylikuormita pistorasioita. Pistorasioiden ylikuormitus, löysät tai vaurioituneet pistorasiat, jatkojohdot, kuluneet ja rispaantuneet virtajohdot tai murtunut sähköjohdon eriste ovat vaaraksi. Mikä tahansa näistä saattaa aiheuttaa sähköiskun tai tulipalon. Tarkista säännöllisesti laitteen virtajohto, ja jos se näyttää vaurioituneelta tai heikentyneeltä, vedä pistoke irti pistorasiasta, älä jatka laitteen käyttöä, vaan vaihdata johto uuteen tarkalleen samanlaiseen osaan valtuutetussa huoltopisteessä. Suojaa virtajohto fyysiseltä tai mekaaniselta väärinkäytöltä niin, ettei se kierry tai mene tiukalle mutkalle ja ettei se jää nipistyksiin, puristuksiin oven väliin tai ettei sen päälle a stuta. Kohdistu huomio erityisesti pistokkeisiin, pistorasioihin ja kohtaan, jossa virtajohto tulee ulos laitteesta. Päävirta katkaistaan laitteesta vetämällä virtajohdon pistoke irti pistorasiasta. Varmista tuotetta asennettaessa, että virtajohdon pistokkeeseen pääsee helposti käsiksi.

Tämä laite on varustettu irrotettavalla paristolla tai akulla.

#### Pariston tai akun irrottaminen laitteesta

**turvallisella tavalla:** Poista vanha paristo tai akkupakkaus ja asenna se takaisin noudattamalla näitä vaiheita päinvastaisessa järjestyksessä. Ympäristön saastumisen estämiseksi ja mahdollisten terveydelle haitallisten vaikutusten välttämiseksi, on vanhat paristot tai akut hävitettävä toimittamalla ne keräyspisteisiin tai kierrätyslaitteisiin. Älä hävitä paristoja tai akkuja kotitalousjätteen tai muun sekajätteen kanssa. Suosittelemme, että käytät paikallista ja ilmaista paristojen ja akkujen palautusjärjestelmää. Älä altista akkuja liialliselle kuumuudelle kuten suoralle auringonvalolle, tulelle tai vastaavalle.

**VAARA:** Laitetta ei saa asettaa alttiiksi vuotavalle tai roiskevedelle eikä nesteitä sisältäviä esineitä, kuten maljakoita, saa asettaa laitteen päälle.

#### Käytöstä poistettujen laitteiden hävittäminen



1. Tämä merkki tuotteessa tarkoittaa, että tuote kuuluu sähkö- ja elektroniikkalaiteromusta annetun EU-direktiivin 2002/96/EC soveltamisalaan.
2. Kaikki sähkö- ja elektroniikkatuotteet on hävitettävä erillään yhdyskuntajätteestä valtion tai paikallisten viranomaisten valtuuttamien keräysasemien kautta.
3. Vanhan laitteen asianmukainen hävittäminen ehkäisee mahdollisia ympäristöön ja terveyteen kohdistuvia haittavaikutuksia.
4. Lisätietoa vanhan laitteen hävittämisestä saat ottamalla yhteyden paikallisiin viranomaisiin, kierrätyskeskukseen tai myymälään, josta ostit laitteen.

#### Huomautus koskien langattomia tuotteita Euroopan Unionissa

CE 0984

LG Electronics vakuuttaa vastuullisesti, että

tämä tuote / nämä tuotteet noudattavat tärkeitä ja olennaisia määräyksiä sekä muita vastaavia direktiivien 1999/5/EC, 2004/108/EC, 2006/95/EC ja 2009/125/EC vaatimuksia.

Ota yhteyttä seuraavaan osoitteeseen mikäli haluat kopion yhdenmukaisuustodistuksesta DoC (Declaration of Conformity).

Euroopan edustaja: LG Electronics Service Europe B.V. Veluwezoom 15, 1327 AE Almere, Alankomaat (Puh: +31-(0)36-547-8888)

Vain sisätilakäyttöön.

#### RF Säteilyaltistustila

Tämä laite tulisi asentaa ja sitä tulisi käyttää 20 cm minimietäisyydellä kehosi ja radiaattorin välillä.

## Huomautuksia tekijänoikeuksista

- Koska AACS (Advanced Access Content System) on hyväksytty sisällönsuojausjärjestelmänä Blu-ray levyformaatile, käytöltään samanlainen kuin CSS (Content Scramble System) DVD-formaatille, tiettyjä rajoituksia esiintyy AACS-suojatun sisällön toistossa, analogisignaalin lähdössä, jne. koskevat tietyt rajoitukset. Laitteen toiminta ja rajoitukset saattavat vaihdella riippuen laitteen ostopäivästä, sillä AACS on saattanut ottaa käyttöön tai muuttaa rajoituksia tämän tuotteen valmistamisen jälkeen.
- Lisäksi, BD-ROM ja BD+ merkkejä käytetään sisällönsuojausmenetelminä Blue-ray levyformaatile, mikä tarkoittaa tiettyjä rajoituksia, mukaanlukien toistorajoituksia BD-ROM merkitylle ja/tai BD+ suojatulle sisällölle. Lisätietoja AACS-, BD-ROM- ja BD+-lyhenteistä ja tästä laitteesta on saatavissa valtuutetusta huoltopisteestä.
- Monet BD-ROM/DVD-levyt on kopiosuojattu. Täten sinun tulee kytkeä soitin suoraan TV-laitteeseen, ei videonauhuriin. Kopiosuojatun levyn toistaminen videonauhurin kautta aiheuttaa häiriöitä kuvatoistoon.
- Tässä tuotteessa käytetään kopiosuojaustekniikkaa, joka on suojattu US-patenteilla ja muilla teollisoikeuksien suojilla. Tämän tekijänoikeussuojausmenetelmän käyttö on hyväksyttävä Rovi Corporationin toimesta ja se on tarkoitettu kotitalouskäyttöön, sekä muihin rajoitettuihin katselukäyttöihin ellei muissa tapauksissa Rovi Corporation ole sitä hyväksynyt. Käänteistekniikka tai purkaminen on kielletty.
- Amerikan yhdysvaltojen muiden maiden tekijänoikeuslainsäädäntöjen mukaan tv-ohjelmien, videonauhojen, BD-ROM-, DVD- ja CD-levyjen ja muun materiaalin luvaton tallentaminen, käyttö, esittäminen, levittäminen tai muuttaminen voi johtaa siviili- tai rikosoikeudellisiin seuraamuksiin.

## TV- värirajustelmaa koskeva tärkeä huomautus

Tämän soittimen värirajustelma voi erota johtuen toistettavista levyistä.

Esimerkiksi, kun soitin toistaa NTSC-värirajustelmällä tallennettuja levyjä, kuva lähetetään NTSC- signaalina.

Vain moniväri TV voi vastaanottaa kaikkia soittimesta lähetettyjä signaaleja.

- Mikäli sinulla on PAL- värirajustelmällä varustettu TV, näet vääristettyä kuvaa käytettäessä NTSC-järjestelmällä tallennettuja levyjä tai videoita.
- Moniväri TV muuntaa värirajustelmaan automaattisesti tulosignaalin mukaisesti. Mikäli värirajustelma ei muutu automaattisesti, sammuta laite ja käynnistä uudelleen tarkastaaksesi, onko näytöllä normaalia kuvaa.
- Jos levy on tallennettu NTSC värirajustelmällä, ja se näkyisi hyvin TV:ssä, soitin ei kuitenkaan kykene tallentamaan näitä oikein.

# Sisällysluettelo

## 1 Aloitus

---

- 3 Turvallisuusohjeet
- 8 Johdanto
- 8 – Tässä käyttöohjeessa käytetään seuraavia toistettavia levyjä ja symboleita
- 9 – Kun "O" Symbol Display
- 10 – Tiedostovaatimukset
- 11 – AVCHD (Advanced Video Codec High Definition)
- 11 – Tietoa DLNA:sta
- 12 – Teräväpiirtotoiston laitteistovaatimukset
- 12 – LG Etäkäyttö
- 12 – WOL (LAN herätys)
- 12 – Aluekoodi
- 12 – Huomautuksia yhteensopivuudesta
- 13 Kaukosäädin
- 14 Etupaneeli
- 15 Takapaneeli

## 2 Liitännät

---

- 16 Kaiuttimen asennus (Etuosa)
- 18 Järjestelmän sijoitus
- 19 Kaiuttimen liitännät
- 19 – Kaiuttimien liitännät soittimeen
- 20 Liittäminen TV:hen
- 20 – HDMI- liitännät
- 21 – Mikä on SIMPLINK?
- 21 – ARC (Audion paluukanava) toiminto
- 22 – Komponenttivideon kytkeminen
- 22 – Video (vasen) -liitännät
- 23 – Näyttötarkkuusasetukset
- 23 Antenniliitännät
- 24 Ulkoisen laitteen kytkennät
- 24 – AUC-liitännät
- 24 – PORT. IN-liitännät
- 25 – OPTICAL IN-liitännät
- 25 – HDMI IN 1/2 liitännät
- 26 Kotiverkon liitännät
- 26 – Langallinen verkkoliitännät

- 27 – Langallisen verkon käyttöönotto
- 28 – Langattoman verkon liitännät
- 28 – Langaton verkkoasetus
- 31 USB- laitteen liitännät
- 31 – USB- laitteen toistettava sisältö

## 3 Järjestelmäasetukset

---

- 32 Asetukset
- 32 – Setup-asetusten teko
- 32 – [NÄYTÄ]-valikko
- 34 – [KIELI]-valikko
- 34 – [ÄÄNI]-valikko
- 35 – [LUKITUS]-valikko
- 36 – [VERKKO]-valikko
- 37 – [MUUT]-valikko
- 39 Äänitehoste

## 4 Käyttö

---

- 40 Yleinen toisto
- 40 – Aloitusvalikon [HOME] käyttö
- 40 – Levyjen toisto
- 40 – Tiedoston toisto levyltä/USB-laitteelta
- 41 – Blu-ray 3D-levyjen toisto
- 41 – BD-Live™ toiminnon käyttö
- 42 – Tiedoston toisto verkkopalvelimella
- 43 – Wi-Fi Direct™ -yhteys
- 45 – Video- ja audiosisällön perustoiminnot
- 45 – Valokuvasisällön perustoiminnot
- 45 – Levyvalikon käyttö
- 46 – Palaa toistoon
- 46 Edistynyt toisto
- 46 – Uudelleen toisto
- 47 – Tietyn osion uudelleentoisto
- 47 – Merkinnän haku
- 48 – Hakuvalikon käyttö
- 48 – Sisältölistan näkymän muuttaminen
- 49 – Sisältötietojen näyttäminen
- 49 – Tekstitystiedoston valinta
- 49 – Viimeisimmän kohtauksen muisti
- 49 – Valokuvasi lisääminen taustakuvaksi
- 50 – Toiminnot valokuvien katselun aikana
- 50 – Musiikin kuuntelu kuvaesityksen aikana
- 51 Kuvaruutunäyttö
- 51 – Sisältötietojen näyttö

- kuvaruutunäytöllä
- 52 – Toiston aloitus tietyistä ajankohdasta
- 52 – Eri audion kuuntelu
- 52 – Tekstityksen kielen valinta
- 52 – Katselu toisesta kuvakulmasta
- 53 – TV:n kuvasuhteen muuttaminen
- 53 – Tekstityksen koodisivun muuttaminen
- 53 – Kuvatilan muuttaminen
- 54 Audio CD- levyn tallennus
- 55 Gracenote Media tietokannan katselutiedot
- 56 iPodin toisto
- 56 – iPodin tiedostojen katselu näytöllä
- 57 – iPodin käyttö IN-tilassa
- 58 Radiotoiminnot
- 58 – Radion kuuntelu
- 58 – Radioasemien uudelleenasetus
- 58 – Tallennetun aseman poisto
- 58 – Kaikkien tallennettujen asemien poisto
- 58 – Huonon FM vastaanoton parantaminen
- 58 – Katso tietoja radioasemasta
- 59 Premium:in käyttö
- 59 LG Apps -palvelun käyttö
- 60 – Sisäänkirjautuminen
- 60 – My Apps sovellusten hallinta

## 5 Vianetsintä

---

- 61 Vianetsintä
- 61 – Yleistä
- 62 – Verkko
- 63 – Kuva
- 63 – Son
- 63 – Asiakastuki
- 63 – Huomautus koskien avointa lähdekoodia

## 6 Liite

---

- 64 TV:n ohjaus toimitukseen kuuluvalla kaukosäätimellä
- 64 – Kaukosäätimen asetus TV:n ohjaamista varten
- 65 Verkko-ohjelman päivitys
- 65 – Huomautus koskien verkon päivitystä
- 65 – Ohjelmistopäivitys
- 67 Tietoa Nero MediaHome 4 Essentials ohjelmistosta
- 67 – Nero MediaHome 4 Essentials asennus
- 68 – Tiedostojen ja kansiodien jakelu
- 69 Aluekoodilista
- 70 Kielikoodilista
- 71 Tavaramerkit ja lisenssit
- 73 Videon ulostulon resoluutio
- 74 Tekniset tiedot
- 76 Huolto
- 76 – Laitteen käsittely
- 76 – Huomautuksia levyistä
- 77 Tärkeää tietoa koskien verkkopalveluja

1

2

3





















4

5

6

# Johdanto

## Tässä käyttöohjeessa käytetään seuraavia toistettavia levyjä ja symboleita

Media/Termi	Logo	Symboli	Kuvaus
Blu-ray			<ul style="list-style-type: none"> <li>Levyt, kuten ostettavat tai vuokrattavat elokuvat</li> <li>"Blu-ray 3D" -levyt ja "VAIN Blu-ray 3D" -levyt.</li> <li>BDAV-formaatissa tallennetut BD-R/RE-levyt.</li> </ul>
	 		<ul style="list-style-type: none"> <li>Elokuvia, musiikkia tai valokuvia sisältävät BD-R/RE-levyt.</li> <li>ISO 9660+JOLIET, UDF tai UDF Bridge-formaatit</li> </ul>
DVD-ROM DVD-R DVD-RW DVD+R DVD+RW (8 cm, 12 cm)	 		<ul style="list-style-type: none"> <li>Levyt, kuten ostettavat tai vuokrattavat elokuvat</li> <li>Vain elokuvatilaa ja viimeistelty elokuva</li> <li>Tukee myös kaksikerroslevyjä</li> </ul>
			Viimeistelty AVCHD-formaatti
	 		<ul style="list-style-type: none"> <li>Elokuvia, musiikkia tai valokuvia sisältävät DVD±R/RW-levyt.</li> <li>ISO 9660+JOLIET, UDF tai UDF Bridge-formaatit</li> </ul>
DVD-RW (VR) (8 cm, 12 cm)			Vain VR-tila ja viimeistely
Audio CD (8 cm, 12 cm)			Audio CD
CD-R/RW (8 cm, 12 cm)			<ul style="list-style-type: none"> <li>Elokuvia, musiikkia tai valokuvia sisältävät CD-R/RW-levyt.</li> <li>ISO 9660+JOLIET, UDF tai UDF Bridge-formaatit</li> </ul>
Huomio	–		Kuvaa tärkeitä tietoja ja käyttöominaisuuksia.
Huomio	–		Kuvaa varoituksia, jotka estävät mahdolliset vahingot väärinkäytöstä johtuen.



## ! Huomio

- Tämä laite ei voi toistaa kaikkia CD-R/RW- (tai DVD±R/RW)-levyjä, jos tallennuslaitteen tai CD-R/RW- tai (DVD±R/RW)-ominaisuudet estävät tämän.
- Kaikkia tallennettuja (CD-R/RW- tai DVD±R/RW, BD-R/RE)-levyjä ei voida toistaa, jos tallennusohjelma tai viimeistely estävät tämän.
- Tietokoneella, DVD- tai CD-tallentimella tallennettuja BD-R/RE-, DVD±R/RW- ja CD-R/RW-levyjä ei voi toistaa jos levy on vaurioitunut tai likainen, tai jos soittimen lukupäässä on likaa tai kondensoitunutta vettä.
- Jos tallennat levyn tietokoneessa, sitä ei aina voida toistaa, vaikka muoto olisi yhteensopiva, jos levyä laadittaessa käytetyn ohjelman asetukset estävät tämän. (Saat lisätietoa ohjelman julkaisijalta).
- Tämän soittimen hyvä toiston laatu saavutetaan, kun levyt ja tallenteet ovat standardien mukaisia.
- Valmiiksi tallennetut DVD-levyt toistetaan automaattisesti näiden standardien mukaisesti. Tallennettaville levyille on olemassa useita eri tiedostomuotoja. Esimerkiksi MP3- ja WMA-tiedostoille on määritetty muoto CD-R-levyjä varten).
- Asiakkaiden tulisi huomioida, että lupa vaaditaan MP3/WMA-tiedostojen ja musiikin lataamiseen internetistä. Yrityksellämme ei ole oikeutta antaa tällaista lupaa. Lupa on aina pyydettävä tekijänoikeuksien omistajalta.
- Sinun täytyy asettaa levyformaatin toiminto kohtaan [Mastered], jotta levyt voidaan tehdä yhteensopiviksi LG:n soittimien kanssa formatoidessa uudelleenkirjoitettavia levyjä. Asetettaessa toiminnon kohtaan Live System, et voi käyttää sitä LG-soittimessa. (Mastered/Live File System: Levyn formatointijärjestelmä käyttäjärjestelmälle Windows Vista)

## Kun "⓪" Symbol Display

"⓪" saattaa ilmestyä TV-ruudulle käytön aikana ja osoittaa sen, että käyttöohjeessa mainittu toiminto ei ole käytettävissä tietyssä tallenteessa.

## Tiedostovaatimukset

### Elokuvatiedostot

Tiedosto Sijainti	Tiedosto Laajennus	Codec-formaatti	Audio-formaatti	Tekstitys
Levy, USB	".avi", ".divx", ".mpg", ".mpeg", ".mkv", ".mp4", ".asf", ".wmv", ".m4v" (DRM vapaa)	DIVX3.xx, DIVX4.xx, DIVX5.xx, DIVX6.xx (vain vakioisto), XVID, MPEG1 SS, H.264/MPEG-4 AVC, MPEG2 PS, MPEG2 TS, VC-1 SM (WMV3)	Dolby Digital, DTS, MP3, WMA, AAC, AC3	SubRip (.srt / .txt), SAMI (.smi), SubStation Alpha (.ssa/.txt), MicroDVD (.sub/.txt), VobSub (.sub), SubViewer 1.0 (.sub), SubViewer 2.0 (.sub/.txt), TMPlayer (.txt), DVD Subtitle System (.txt)
DLNA, PC	".avi", ".divx", ".mpg", ".mpeg", ".mkv", ".mp4", ".asf", ".wmv", ".m4v" (DRM vapaa)	DIVX3.xx, DIVX4.xx, DIVX5.xx, DIVX6.xx (vain vakioisto), XVID, MPEG1 SS, H.264/MPEG-4 AVC, MPEG2 PS, MPEG2 TS, VC-1 SM (WMV3)	Dolby Digital, DTS, MP3, WMA, AAC, AC3	SubRip (.srt / .txt), SAMI (.smi), SubStation Alpha (.ssa/.txt), MicroDVD (.sub/.txt), SubViewer 1.0 (.sub), SubViewer 2.0 (.sub/.txt), TMPlayer (.txt), DVD Subtitle System (.txt)

### Musiikkitiedostot

Tiedosto Sijainti	Tiedosto Laajennus	Näytteenottotaajuus	Bittinopeus	Huomio
Levy, USB, DLNA, PC	".mp3", ".wma", ".wav", ".m4a" (DRM vapaa)	32 - 48 kHz alueella (WMA), 16 - 48 kHz alueella (MP3)	20 - 320 kbp:n alueella (WMA), 32 - 320 kbp:n alueella (MP3),	Tämä soitin ei tue joitakin wav-tiedostoja.

### Valokuvatiedostot

Tiedosto Sijainti	Tiedosto Laajennus	Suositus Koko	Huomio
Levy, USB, DLNA, PC	".jpg", ".jpeg", ".png"	Alle 4,000 x 3,000 x 24 bittiä/pikseliä Alle 3,000 x 3,000 x 32 bittiä/pikseliä	Progressiivisia ja siirrettyjä pakattuja valokuvatiedostoja ei tueta.

**! Huomio**

- Tiedoston nimi on rajoitettu 180 merkkiin.
- Enintään tiedostoja/kansiossa: Alle 2000 (tiedostojen ja kansioiden kokonaismäärä)
- Tiedostojen koosta ja määrästä riippuen, mediasisällön lukeminen voi kestää useita minutteja.
- Tiedoston yhteensopivuus voi poiketa palvelimesta riippuen.
- Koska yhteensopivuutta DLNA-palvelimilla testataan nipussa DLNA-palvelinympäristössä (Nero MediaHome 4 Essentials), tiedostovaatimukset ja toistotoiminnot voivat poiketa mediapalvelimista riippuen.
- Sivun tiedostovaatimukset eivät aina ole täysin yhteensopivia. Tiedosto-ominaisuuksissa ja mediapalvelimen tehossa voi olla rajoituksia.
- Elokuvatekstitystiedoston toisto on käytössä vain PC:n jakelukansiossa tai tämän soittimen mukana toimitetulla Nero MediaHome 4 Essentials ohjelmistolla luoduissa DLNA-mediapalvelimissa.
- Palvelimella olevia kannettavia mediatiedostoja, kuten USB-asema, DVD-asema jne. ei ehkä jaeta oikealla tavalla.
- Tämä laite ei tue ID3 Tag sisältäviä MP3-tiedostoja.
- Näytöllä näkyvä audiotiedoston kokonaistoistaika ei ehkä ole oikea VBR-tiedostoille.
- CD-levyllä tai USB 1.0/1.1 laitteessa olevia HD-elokuvatiedostoja ei ehkä toisteta oikein. Blu-ray-levy, DVD tai USB 2.0 suositellaan toistamaan HD-elokuvatiedostoja.
- Tämä soitin tukee H.264/MPEG-4 AVC profiilia Pää, Korkea Tasolla 4.1. Korkeamman tason tiedostoa varten näkyy näytöllä varoitusviesti.
- Tämä soitin ei tue GMC\*1 tai Qpel\*2 tallennettuja tiedostoja.

\*1 GMC – Global Motion Compensation

\*2 Qpel – Quarter pixel

## AVCHD (Advanced Video Codec High Definition)

- Tämä soitin toistaa AVCHD-levyjä. Näitä levyjä käytetään usein videokameroissa.
- AVCHD-formaatti on teräväpiirtoinen digitaalinen videoformaatti.
- MPEG-4 AVC/H.264 -formaatti pakkaa kuvan tehokkaammin kuin perinteiset kuvanpakkausformaattit.
- Tämä soitin toistaa AVCHD-levyjä, joissa on käytetty x.v.Color-formaattia.
- Voi olla, että laite ei pysty toistamaan joitakin AVCHD-formaatissa olevia levyjä, riippuen niiden tallennusasetuksista.
- AVCHD-levyt on viimeisteltävä.
- "x.v.Color" tarjoaa laajemman väriskaalan kuin tavanomainen DVD-videolevy.

## Tietoa DLNA:sta

Tämä soitin on DLNA hyväksytty mediasoitin joka näyttää ja toistaa elokuvia, valokuvia ja musiikkia yhteensopivalta DLNA- digitaaliselta mediapalvelimelta (PC ja kuluttajatuotteet).

Digital Living Network Alliance (DLNA) on kuluttajaelektronikan, tietokoneollisuuden ja kannettavien laitevalmistajien maailmanlaajuinen teollisuusorganisaatio. Digital Living mahdollistaa kuluttajille digitaalisen median helppokäyttöisen jakelun kotiverkon välityksellä.

DLNA hyväksyntälogo helpottaa näiden tuotteiden löytämistä, jotka noudattavat DLNA Interoperatiivisia määräyksiä. Tämä laite noudattaa DLNA Interoperatiivisia määräyksiä v1.5.

Kun PC on käytössä DLNA- palveluohjelmassa tai muu DLNA yhteensopiva laite on liitetty tähän soittimeen, muutamien ohjelma-asetuksien muutos tai muiden laitteiden käyttö voi olla pakollista. Katso lisätietoja ohjelman tai laitteen käyttöohjeesta.

## Teräväpiirtotoiston laitteistovaatimukset

Teräväpiirtotoistoon:

- Teräväpiirtonäyttö, jossa COMPONENT- tai HDMI-tuloliittimet.
- BD-ROM-teräväpiirtolevyt.
- HDMI- tai HDCP-yhteensopiva DVI-tulo näyttölaitteessa vaaditaan joidenkin sisältöjen toistamiseksi (levyn tekijöiden määrittysten mukaisesti).

PC:n jakelukansion tiedostojen toistamiseksi kotiverkkosi kautta, on PC-vaatimukset kuten alapuolella kuvattu.

- Windows® XP (Service Pack 2 tai uudempi), Windows Vista® (ei Service Pack vaatimusta), Windows 7® (ei Service Pack vaatimusta)
- 1.2 GHz Intel® Pentium® III tai AMD Sempron™ 2200+ prosessorit
- Verkkoympäristö: 100 Mb Ethernet, WLAN (IEEE 802.11 a/b/g/n)
- PC:stä on jaettava yli vähintään 1 kansio. Katso lisätietoja tiedoston jakoasetuksista käyttäjärjestelmäsi tukilinkistä.

## LG Etäkäyttö

Voit käyttää tätä soitinta IPhonesi kautta tai Android puhelin kautta kotiverkossasi. Tämä soitin ja puhelimesi on liitettävä langattomaan verkkolaitteeseesi liitäntäpisteeksi. Katso lisätietoja "LG Etäkäytöstä" vieraillemalla "Apple iTunes" tai "Google Apps Marketplace" sivustoilla.

## WOL (LAN herätys)

Käyttäjät voivat käynnistää tämän soittimen käyttämällä tietokoneeseesi tai älypuhelimeesi sijoitettua WOL-toimintoa kotiverkossasi. Tämän ominaisuuden käyttämiseksi, on tämä soitin liitettävä WOL-liitäntäpisteeseen tai reitittimeen langallisen verkkoyhteyden kautta. Katso lisätietoja vastaavan sovelluksen tai verkkolaitteen käyttöohjeista.

## Aluekoodi

Tämän laitteen aluekoodi on painettu laitteen takaosaan. Tämä laite voi toistaa vain BD-ROM- ja DVD-levyjä jotka on merkitty laitteen takaosaan tai kaikkia "ALL".

## Huomautuksia yhteensopivuudesta

- Johtuen siitä, että BD-ROM on uusi formaatti, joidenkin levyjen, digitaalisten yhteyksien tai muiden yhteensopivuusseikkojen kanssa voi esiintyä ongelmia. Mikäli yhteensopivuusongelmia ilmenee, ota yhteys valtuutettuun huoltopalveluun.
- Tällä laitteella voit nauttia toiminnoista, kuten kuva kuvassa, toisioääni- ja virtuaalipaketit, jne. BD-ROM:lla, joka tukee BONUSVIEW:tä (BD-ROM versio 2 Profili 1 versio 1.1/ Lopullisen vakioprofiili). Toissijaista videota ja audiota voidaan toistaa kuva kuvassa toiminnon yhteensopivalta levyiltä. Katso lisätietoja toistotavoista levyn ohjeista.
- Teräpiirtosisällön ja taajuusmuunnetun standardin DVD-sisällön katselemiseksi näyttölaitteesi voi vaatia HDMI-tehokasta sisääntuloa tai HDCP-tehokasta DVI-sisääntuloa.
- Jotkut BD-ROM- ja DVD-levyt voivat rajoittaa joidenkin käyttökomentojen ja toimintojen käyttöä.
- Dolby TrueHD, Dolby Digital Plus ja DTS-HD -toisto on rajoitettu 2.1-kanavaiseksi käytettäessä laitteen Digital Audio tai HDMI-ulostuloa.
- Voit käyttää USB-laitetta joiden levyä koskevien tietojen tai ladattujen on-line-sisältöjen tallentamiseen. Käyttämäsi levy valvoo kuinka kauan tätä tietoa säilytetään.

# Kaukosäädin

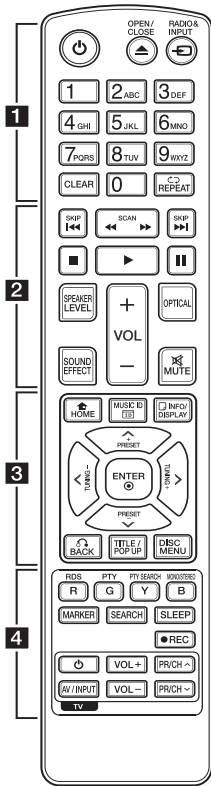

## Pariston asennus

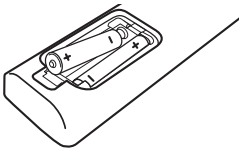

Avaa kaukosäätimen pohjassa oleva paristokotelon kansi ja aseta sinne R03 (AAA-koko) -paristo **+** ja **-** navat oikein päin.

..... **1** .....

**⏻ (POWER):** Kytkee laitteen päälle/pois.

**⏮ (OPEN/CLOSE):** Avaa ja sulkee levykelkan.

**RADIO&INPUT:** Vaihtaa tulolähteen.

**Numeronäppäimet 0-9** Valitse numeroidut toiminnot tai syöttää kirjaimet näppäinvalikossa.

**CLEAR:** Poistaa merkin hakuvalikossa tai numeron salasanaa syötettäessä.

**REPEAT (↺):** Toistaa uudelleen halutun osion tai jakson.

..... **2** .....

**⏪/⏩ (SCAN):** Haku taaksepäin tai eteenpäin.

**⏮/⏭ (SKIP):** Siirry seuraavaan tai edelliseen tiedostoon/raitaan/kappaleeseen.

**■ (STOP):** Pysäyttää toiston.

**▶ (PLAY):** Aloittaa toiston.

**⏸ (PAUSE):** Keskeyttää toiston.

**SPEAKER LEVEL:** Asettaa halutun kaiuttimen äänitason.

**SOUND EFFECT:** Valitsee äänitehostetilan.

**VOL +/-:** Säätaa kaiuttimen äänenvoimakkuutta.

**OPTICAL:** Vaihtaa tulolähteeksi optisen tulon.

**MUTE:** Mykistää laitteen äänen.

..... **3** .....

**HOME (🏠):** Näyttää [Home Menu] -valikon tai poistuu siitä.

**MUSIC ID:** Kun laite on liitetty verkkoon, on mahdollista saada tietoja sen hetkisestä kappaleesta toiston aikana.

**INFO/DISPLAY (ℹ):** Näyttää/piilottaa kuvaruutuvalikon.

**Nuolipainikkeet:** Käytetään valikkovaihtoehtojen valitsemiseen.

**PRESET +/-:** Valitsee radio-ohjelman.

**TUNING +/-:** Virittää halutun radioaseman.

**ENTER (⊙):** Vahvistaa valikon kohdan valinnan.

**BACK (↶):** Poistuu valikosta tai jatkaa toistoa. Toiston jatkamistoiminto ei ehkä toimi kaikilla BD-ROM-levyllä.

**TITLE/POP-UP:** Näyttää DVD:n päävalikon tai BD-ROM-levyn ponnahdusvalikon, mikäli tällainen on käytettävissä.

**DISC MENU:** Siirtyy levyn valikkoon.

..... **4** .....

**Värikkiset (R, G, Y, B) painikkeet:**

- Käytetään navigoitaessa BD ROM -valikoissa. Niitä käytetään myös [Elokuva], [Valokuva], [Musiikki], [Premium] ja [LG Apps].

- B painike: Valitsee monon/ stereon FM-tilassa.

**RDS:** Radiodatajärjestelmä.

**PTY:** Näyttää RDS-ohjelmatyyppin.

**PTY SEARCH:** Hakee ohjelmatyyppin.

**MARKER:** Merkitse mikä tahansa kohta toistossa.

**SEARCH:** Näyttää hakuvalikon tai poistuu siitä.

**SLEEP:** Asettaa tietyn aikajakson laitteen sammutustoiminnolle.

● **(REC):** Tallentaa Audio-CD-levyn.

**TV-painikkeet:** Katso sivu 64.

# Etupaneeli

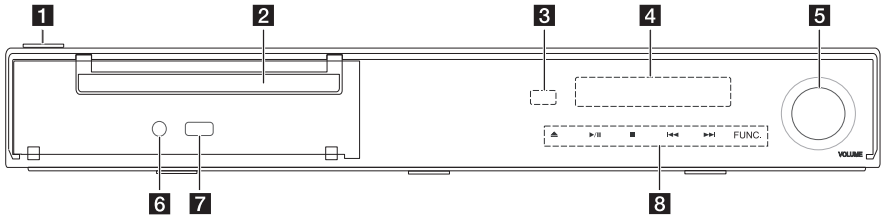

- 1** (POWER) virtapainike
- 2** Levykelkka
- 3** Kaukoanturi
- 4** Näyttöruutu
- 5** Äänenvoimakkuuden säätö
- 6** PORT. IN
- 7** USB-portti
- 8** Käyttöpainikkeet
  - (OPEN/CLOSE)
  - (PLAY / PAUSE)
  - (STOP)
  - (SKIP)
  - FUNC. (Toiminta)**  
Vaihtaa tulolähteen tai toiminnon.

## Huomio

Precauzioni per l'utilizzo dei pulsanti a sfioramento.

- Paina kosketuspainikkeita kuivilla ja puhtailla käsillä.  
- Jos ympäristössä on kosteutta, pyyhi painikkeista kosteus pois ennen niiden käyttöä.
- Älä paina painikkeita voimakkaasti niiden toimintaa varten.  
- Jos käytät liian paljon voimaa, painikkeiden sensori voi vahingoittua.
- Kosketa haluamaasi toimintapainiketta oikean toiminnon käyttämisesi.
- Ole varovainen, ettei painikkeisiin kosketeta johtavilla materiaaleilla, kuten esim. metallikohteilla. Siitä saattaa aiheutua toimintahäiriöitä.

## Takapaneeli

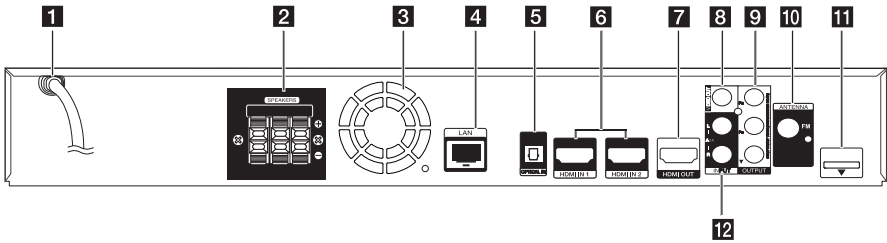

- 1** Virtajohto
- 2** Kaiuttimien liitäntä
- 3** Cooling Fan
- 4** LAN-liitäntä
- 5** OPTICAL IN
- 6** HDMI IN 1/2
- 7** HDMI OUT

- 8** VIDEO OUT
- 9** COMPONENT VIDEO (Y PB PR) OUTPUT (PROGRESSIVE SCAN)
- 10** Antennin liitäntä
- 11** iPod (24-nastainen)  
Liitä koristeltuun iPod-telakkaan.
- 12** AUX (L/R) INPUT

## Kaiuttimen asennus (Etuosa)

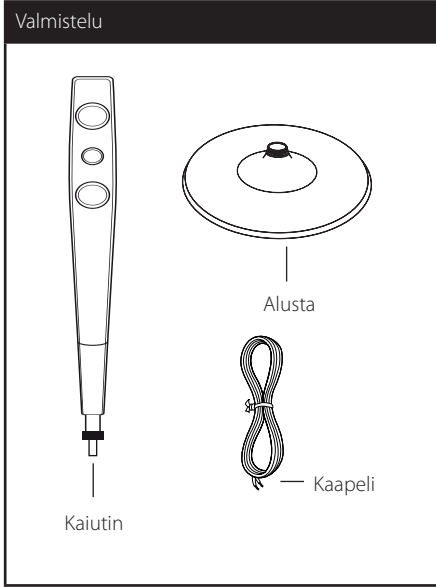

1. Poista kumitulppa.

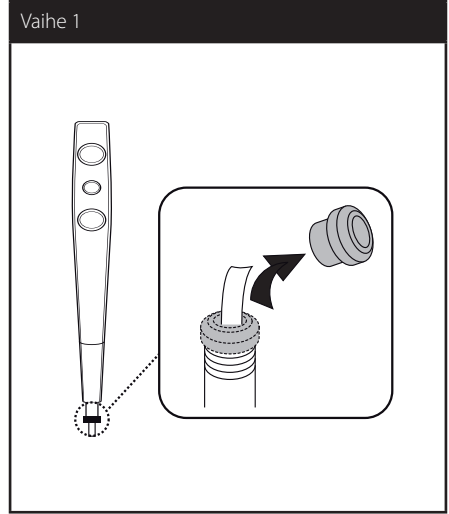

2. Kiinnitä alusta kaiuttimeen alustaa pyörittämällä.

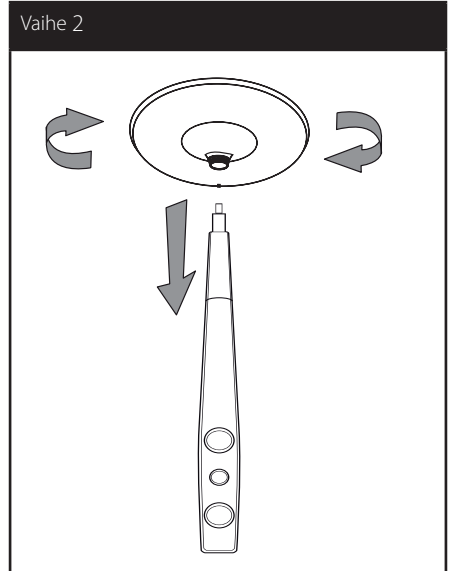



3. Vedä kaapelin merkintälappu ulos.

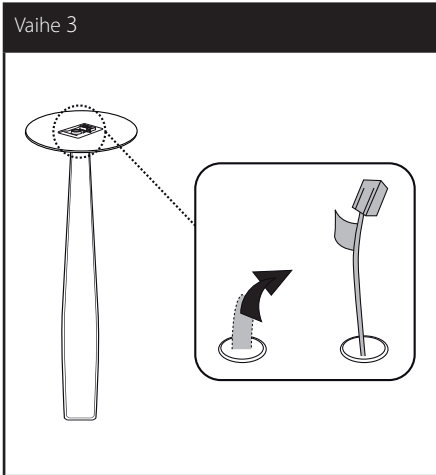

**!** **Huomio**

Ole varovainen, ettei kaiutin putoa alas.  
Jos kaiutin kaatuu, se saattaa vaurioitua ja aiheuttaa henkilö- tai esinevahinkoja.

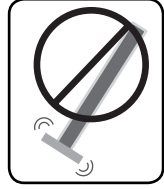

4. Aseta liitin alustan pohjaan. Yhdistä kaiutinjohto alustan liittimeen.

Tarkasta, että musta johto liitetään liitäntään "-" (miinus) ja toinen johto liitetään liitäntään "+" (plus).

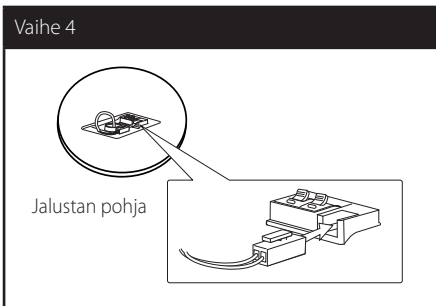

## Järjestelmän sijoitus

Seuraavassa kuvassa on esimerkki järjestelmän sijoittamisesta. Ota huomioon, että näiden ohjeiden kuvat poikkeavat laitteen todellisesta ulkonäöstä ja että ne ovat vain viitteellisiä.

Parhaan mahdollisen surround-äänien vastaanottamiseksi, kaikkien muiden kaiuttimien, paitsi bassokaiuttimen täytyy olla samalla etäisyydellä kuuntelupaikasta (A).

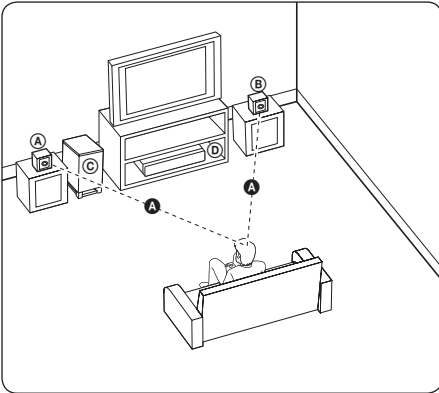

**(A) Vasen etukaiutin (L)**

**(B) Oikea etukaiutin (R):**

Aseta etukaiuttimet näytön tai monitorin sivuille ja niin näytön pinnan kanssa tasossa kuin mahdollista.

**(C) Bassokaiutin:**

Bassokaiuttimen sijainti ei ole tarkka koska matalat bassoäänet eivät ole suuntaavia. Mutta on aina parempi asettaa bassokaiutin etukaiuttimien lähelle. Käännä sitä hieman huoneen keskiosaa kohti seinäheijastumien pienentämiseksi.

**(D) Yksikkö**

### ! Huomio

- Ole varovainen ja varmista ettei lapset aseta käsiään tai mitään muita esineitä \*kaiuttimien aukkoihin.  
\*Kaiuttimen aukko: Runsaan bassoäänien reikä kaiuttimen kotelossa (suojattu).
- Kaiuttimet voivat sisältää magneettisia osia, joten värihäiriöitä voi esiintyä CRT- TV- näytöllä tai PC-näytöllä. Käytä kaiuttimia kaukana TV-näytöstä tai PC-näytöstä.

# Kaiuttimen liitäntä

## Kaiuttimien liitäntä soittimeen

1. Liitä kaiutinjohdot soittimeen.  
Jokaisen kaiuttimen johdot ovat värikoodattuja. Käytä vastaavia värillisiä johtoja vastaaville kaiuttimille.

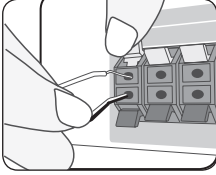

Väri	Kaiutin	Sijainti
Oranssi	Bassokaiutin	Mikä tahansa etusijainti
Punainen	Etuosaa	Etuoikea
Valkoinen	Etuosaa	Etuvasen

2. Liitä kaiuttimen johto kaiuttimen liittimeen.  
Tarkasta, että musta johto liitetään liittimeen "–" (miinus) ja toinen johto liitetään liittimeen "+" (plus).

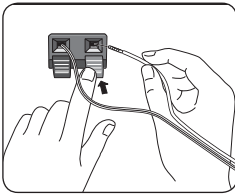

## Liittäminen TV:hen

Tee yksi seuraavista liitännöistä riippuen omistamastasi laitteen ominaisuuksista.

- HDMI- liitäntä (sivu 20)
- Komponenttivideon kytkeminen (sivu 22)
- Video (vasen) -liitäntä (sivu 22)

### ! Huomio

- Riippuen TV:stä ja muista laitteista, joita haluat liittää, toistimen liittämiseen on tarjolla useita vaihtoehtoja. Käytä vain yhtä tässä käyttöohjeessa kuvattua liitäntää.
- Katso tarvittaessa TV:si, stereolaitteidesi tai muun laitteesi käyttöohjeita tehdäksesi parhaiten sopivat liitännät.
- Tarkasta, että soitin on liitetty suoraan TV:sioon. Viritä TV oikealle videotulokanavalle.
- Älä liitä toistinta videonauhurin kautta. Kopioinninsuojajärjestelmä saattaa vääristää DVD-kuvaa.

## HDMI- liitäntä

Jos sinulla on HDMI-televisio tai monitori, voit liittää sen tähän toistimeen HDMI-kaapelilla (Tyyppi A, erittäin nopea HDMI™-kaapeli ja Ethernet). Kytke toistimen HDMI-liitin HDMI-yhteensopivan television tai näytön HDMI-liittimeen.

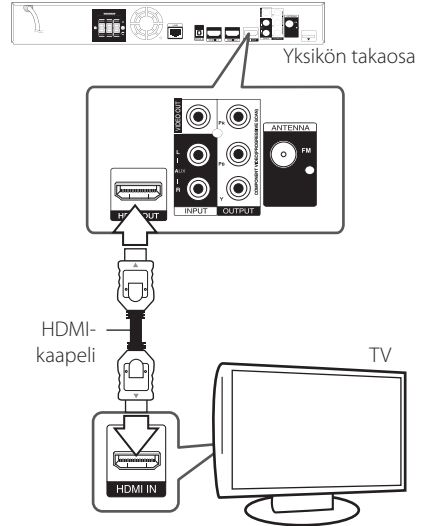

Aseta television tuloksi HDMI (katso ohjeita television käyttöopaasta).

### Lisätietoa HDMI:stä

- Jos liität laitteen HDMI- tai DVI-yhteensopivaan laitteeseen, menettele seuraavasti:
  - Kokeile sammuttaa HDMI/DVI-laite ja tämä soitin. Kytke sitten HDMI/DVI-laite päälle ja jätä se päälle noin 30 sekunniksi, sitten kytke päälle tämä soitin.
  - Tarkista, onko liitetyn laitteen videotulo asetettu oikein tälle laitteelle.
  - Liitetty laite on yhteensopiva 720x576p, 1280x720p, 1920x1080i tai 1920x1080p videotulon kanssa.
- Kaikki HDCP-yhteensopivat HDMI- tai DVI-laitteet eivät välttämättä toimi tämän laitteen kanssa.
  - Kuva ei näy oikein ei-HDCP-laitteen kanssa.

**! Huomio**

- Jos liitetty HDMI- laite ei hyväksy soittimen audion ulostuloa, HDMI- laitteen audion ääni voi vääristyä tai sitä ei ole ollenkaan.
- Kun käytät HDMI- liitäntää, voit vaihtaa resoluution HDMI- ulostulolle. (Katso kohta "Näyttötarkkuusasetukset" sivulla 23.)
- Valitse videon ulostulotyyppi HDMI OUT liitännästä käyttämällä [HDMI-väriasetukset] väriasetustoimintoa asetusvalikossa [Asetukset] (katso sivu 33).
- Resoluution muuttaminen yhdistämisen jälkeen saattaa aiheuttaa toimintahäiriöitä. Ratkaistaksesi ongelman, sammuta soitin ja käynnistä se uudelleen.
- Jos HDMI-liitännän HDCP ei ole hyväksytty, TV-ruutu muuttuu mustaksi. Tarkista tässä tapauksessa HDMI-liitäntä tai irrota HDMI-kaapeli.
- Mikäli näytöllä on kohinaa tai viivoja, tarkasta HDMI- kaapeli (pituus on rajoitettu 4.5m).

**ARC (Audion paluukanava) toiminto**

ARC-toiminto mahdollistaa HDMI-tehoisen TV:n lähettää audiovirtaa tämän soittimen HDMI OUT-liitäntään.

Käytä tätä toimintoa:

- TV:n täytyy tukea HDMI-CEC ja ARC-toimintoja ja HDMI-CEC ja ARC täytyy olla asetettuna päälle (asento ON).
- HDMI-CEC ja ARC asetusmenetelmä voi poiketa TV:stä johtuen. Katso lisätietoja ARC-toiminnosta TV:n käyttöohjeesta.
- Sinun on käytettävä HDMI-kaapelia (Tyyppi A, erittäin nopea HDMI™-kaapeli ja Ethernet).
- Sinun täytyy liittää ARC-toimintoa tukeva HDMI IN-liitin käyttämällä tämän soittimen HDMI OUT-liitäntää.
- Voit liittää vain yhden Kotiteatterin ARC-yhteensopivaan TV:hen.

**Mikä on SIMPLINK?**

Joitakin tämän laitteen toimintoja ohjataan TV:n kaukosäätimellä, kun tämä laite ja LG TV, jossa on SIMPLINK, liitetään toisiinsa HDMI-liitännällä.

LG TV:n kaukosäätimellä ohjattavia toimintoja: Toisto, Tautus, Selaus, Hyppy, Pysäytys, Virran katkaisu jne.

Katso TV:n käyttöoppaasta yksityiskohdat SIMPLINK-toiminnosta.

LG TV, jossa on SIMPLINK-toiminto, on merkitty yllä kuvatulla logolla.

**! Huomio**

Riippuen toistettavan levyn tyypistä tai toistotilasta, voi olla, että jotkut SIMPLINK-toiminnot eivät toimi halutulla tavalla tai ollenkaan.

## Komponenttivideon kytkeminen

Liitä soittimen komponenttivideon ulostuloliitäntä (COMPONENT VIDEO OUT) vastaavaan TV liitäntään käyttämällä komponenttivideokaapelia. Kuulet äänen järjestelmän kaiuttimista.

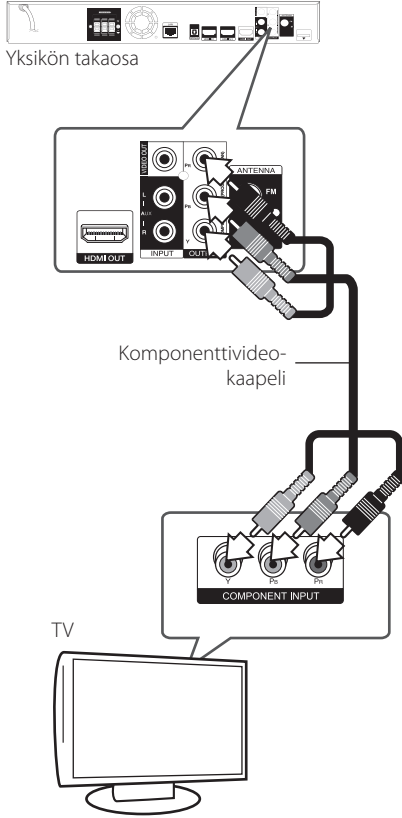

### ! Huomio

Käyttäessäsi COMPONENT VIDEO OUT-liitäntää, voit muuttaa lähdön resoluutiota. (Katso "Näyttötarkkuusasetukset" sivulla 23.)





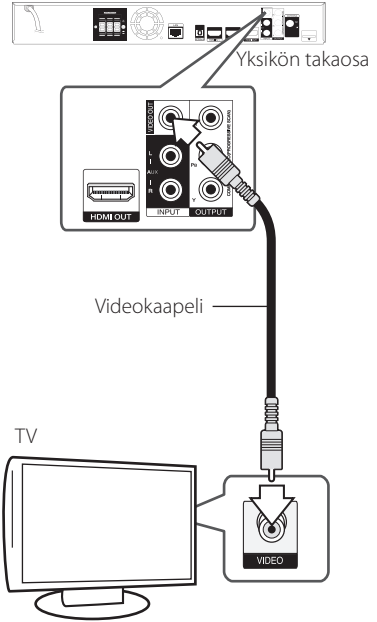

## Video (vasen) -liitäntä

Kytke toistimen VIDEO OUT-liitin TV:n VIDEO IN-liittimeen videokaapelilla. Kuulet äänen järjestelmän kaiuttimista.



## Näyttötarkkuusasetukset



Tämä laite tarjoaa useita eri tarkkuusasetuksia HDMI OUT- ja COMPONENT VIDEO OUT -liitännöille. Voit muuttaa resoluutiota asetusvalikosta [Asetukset].

1. Paina painiketta .
2. Paina painiketta  ja valitse asetus [Asetukset] ja paina tämän jälkeen ENTER . [Asetukset]-valikko tulee esiin.
3. Valitse [NÄYTÄ]  painikkeilla; siirry sitten seuraavalle tasolle  -painikkeella.
4. Valitse [Resoluutio] käyttäen  -painikkeita; siirry sitten kolmannelle tasolle ENTER  -painikkeella.



5. Valitse sopiva tarkkuus  -painikkeilla ja vahvista valinta ENTER  -painikkeella.

### ! Huomio

- Mikäli TV ei hyväksy soittimeen asettamaasi resoluutiota, voit asettaa resoluution 576p seuraavalla tavalla
  1. Paina  avataksesi levykelkan
  2. Paina  (STOP) yli 5 sekunnin ajan.
- Koska useat tekijät vaikuttavat videon ulostulon resoluutioon, katso kohta "Videon ulostulon resoluutio" sivulla 73.

## Antenniliitäntä

Liitä mukana toimitettu antenni radion kuuntelemista varten.

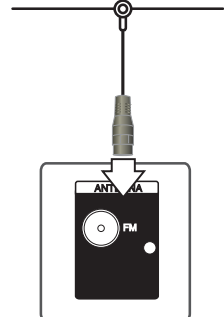

Yksikön takaosa

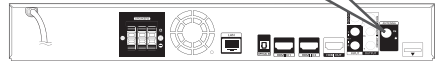

### ! Huomio

Kun FM-johantoantenni on liitetty, pidä sitä niin vaakasuorassa kuin mahdollista. Varmista, että olet pidentänyt FM-johantoantennin täyteen pituuteensa.

## Ulkoisen laitteen kytkennät

### AUC-liitäntä

Voit nauttia äänestä ulkoiselta komponenttilta suoraan tämän järjestelmän kaiuttimien kautta.

Liitä komponenttisi analoginen ulostuloliitin tämän laitteen AUX L/R (INPUT) tuloliitäntään. Ja tämän jälkeen valitse [AUX] toiminto painamalla RADIO&INPUT ja ENTER (⊙).

Voit myös käyttää etupaneelin painiketta FUNC. tulotilan valitsemiseksi.



Yksikön takaosa

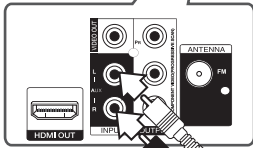

Valkoinen

Punainen

Komponenttisi audion  
ulostuloliittimet (TV, VCR,  
jne.).

### PORT. IN-liitäntä

Voit nauttia äänestä kannettavalta audiosoittimelta suoraan tämän järjestelmän kaiuttimien kautta.

Liitä kannettavan audiosoittimen kuulokkeiden (tai linjan ulostulo) liitin tämän laitteen PORT.IN-liitäntään. Ja tämän jälkeen valitse [PORTABLE] toiminto painamalla RADIO&INPUT ja ENTER (⊙).

Voit myös käyttää etupaneelin painiketta FUNC. tulotilan valitsemiseksi.

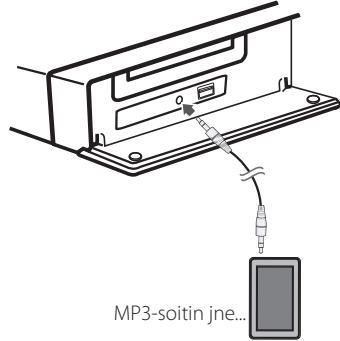



## OPTICAL IN-liitäntä

Voit nauttia äänestä komponenttisi digitaaliselta optiselta liitännältä suoraan tämän järjestelmän kaiuttimien kautta.

Liitä komponenttisi optinen ulostuloliitin tämän laitteen OPTICAL IN-liitäntään. Ja tämän jälkeen valitse [OPTICAL] toiminto painamalla RADIO&INPUT ja ENTER (⊙). Tai paina OPTICAL suoraan valitsemiseksi.

Voit myös käyttää etupaneelin painiketta FUNC. tulotilan valitsemiseksi.

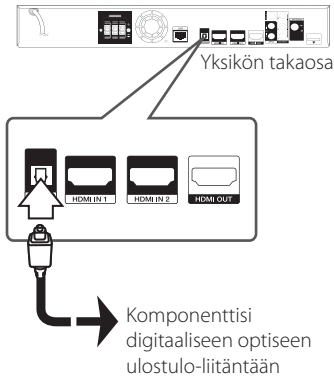

## HDMI IN 1/2 liitäntä

Voit nauttia kuvasta ja äänestä komponentiltasi suoraan tämän liitännän kautta.

Liitä komponenttisi HDMI OUT-liitin tämän laitteen HDMI IN 1 tai 2 liitäntään. Ja tämän jälkeen valitse [HDMI in 1/2] toiminto painamalla RADIO&INPUT ja ENTER (⊙).

Voit myös käyttää etupaneelin painiketta FUNC. tulotilan valitsemiseksi.

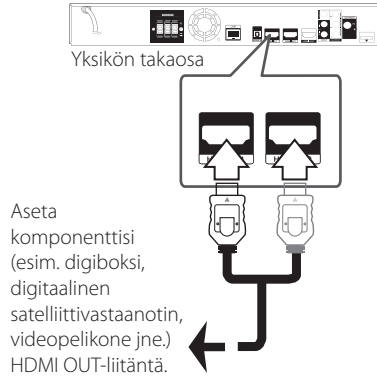

### ! Huomio

- Et voi muuttaa videoresoluutiota tilassa HDMI IN 1/2. Liitetyn komponentin videoresoluution vaihto.
- Jos videon tulosignaali on epänormaali tietokoneesi ollessa liitettynä HDMI In 1/2 liitäntään, muuta tietokoneesi resoluutio asetukselle 576p, 720p, 1080i tai 1080p.
- HDMI tuloliitännän videosignaalia ei voi lähettää komponentti- tai komposiittivideon ulostulona.
- Soitin lähettää audiota HDMI-tuloista sekä HDMI-lähtöön että soittimen kaiuttimiin.

## Kotiverkon liitäntä

Tämä soitin voidaan liittää paikallisalueverkkoon (LAN) takapaneelin LAN-portin tai sisäisen langattoman moduulin kautta. Liittämällä laitteen kotitalouden laajakaistaverkkoon, sinulla on pääsy palveluihin, kuten ohjelmapäivitykset, BD-Live interaktiivisuus ja on-line-sisältöpalvelut.

### Langallinen verkkoliitäntä

Paras turvaskyky varmistetaan käyttämällä langallista verkkoa koska suoraan verkkoon liitetyt laitteet eivät altistu radiotaajuushäiriöille.

Katso lisätietoja ja ohjeita verkkolaitteesi asiakirjoista.

Liitä soittimen LAN- liitäntä vastaavaan Modeemisiin tai reitittimen liitäntään käyttämällä yleisesti saatavaa LAN- tai Ethernet- kaapelia.



#### Huomio

- Kun kytket tai irrotat verkkokaapelia, pidä kiinni kaapelin pistokeosasta. Kun irrotat johtoa, älä vedä itsestään kaapelista, vaan paina pistokkeen hakasta ja vedä pistoke irti liitännästä.
- Älä kytke puhelinjohtoa LAN-liitäntään.
- On olemassa monenlaisia verkkoliitäntätyyppisiä, joten on hyvä noudattaa puhelinyhtiön tai internet-palveluntarjoajan ohjeita.
- Mikäli haluat tarkastella PC:n tai DLNA-palvelimen sisältöä, on tämä soitin liitettävä samaa paikalliseen verkkoon reitittimen kautta.

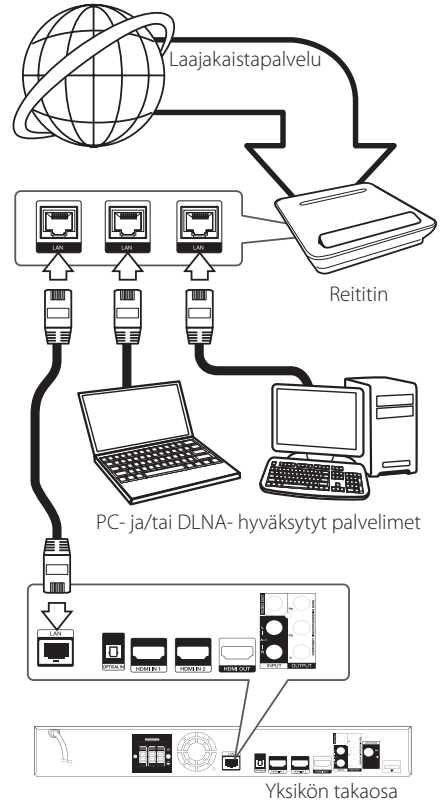

## Langallisen verkon käyttöönotto

Mikäli paikallisessa verkossa (LAN) on DHCP-palvelin, tämä soitin tunnistetaan automaattisesti IP-osoitteen mukaan. Kun fyysiset liitännät on suoritettu, muutama kotiverkko voi vaatia soittimen verkkoasetuksien säätämistä. Säädä verkkoasetukset [VERKKO] seuraavalla tavalla.

### Valmistelut

Ennen langallisen verkon käyttöönottoa, on sinun liitettävä laajakaista internet kotiverkkoosi.

1. Valitse liitäntäasetus [Yhteyden asetukset] asetustilasta [Asetukset] ja paina tämän jälkeen ENTER (⊙).

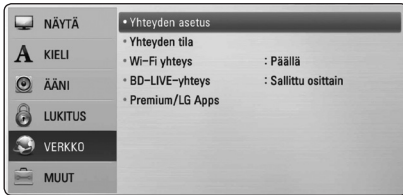

2. Liitäntäasetusvalikko [Yhteyden asetukset] ilmestyy näytölle. Paina painiketta  $\wedge/\vee$  ja valitse toiminto langallinen [Lankaverk.] ja paina tämän jälkeen ENTER (⊙).



3. Paina painiketta  $\wedge/\vee/\lt;/\gt$  ja valitse IP-tila dynaamisen [Dynaam.] ja staattisen [Staat.] väliltä.

Normaalisti valitse dynaaminen [Dynaam.] automaattisen IP-osoitteen tunnistamiseksi.

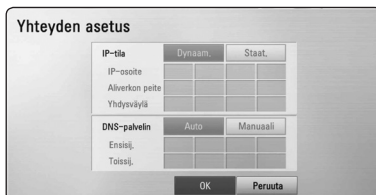

### ! Huomio

Jos verkossa ei ole DHCP-palvelinta ja haluat asettaa IP-osoitteen manuaalisesti, valitse staattinen [Staat.] ja tämän jälkeen aseta IP-osoite [IP-osoite], aliverkon peite [Aliverkon peite], väylä [Yhdysväylä] ja DNS-palvelin [DNS-palvelin] käyttämällä painikkeita  $\wedge/\vee/\lt;/\gt$  ja numeerisia painikkeita. Mikäli syötät virheellisen numeron, korjaa se painamalla painiketta CLEAR korostetun osan tyhjentämiseksi.

4. Valitse [OK] ja paina ENTER (⊙) ja aseta verkkoasetukset.
5. Soitin pyytää sinua testaamaan verkkoliitännän. Valitse [OK] ja paina ENTER (⊙) ja lopeta verkkoliitäntä.
6. Mikäli valitset testauksen [Testi] ja painat ENTER (⊙) kohdan 5 mukaisesti, verkkoliitännän tila näytetään näytöllä. Voit myös testata tätä kohdassa liitäntätila [Yhteyden tila] asetustilasta [Asetukset].



## Langattoman verkon liitäntä

Toinen liitäntävaihtoehto on käyttää liitäntäpistettä tai langatonta reitintä. Verkko rakenne ja yhteysmenetelmä vaihtelevat riippuen käytettävästä laitteistosta ja verkkoympäristöstä.

Tämä soitin on varustettu IEEE 802.11n (Kaksoiskaistataajuudella, 5 GHz ja 2.4 GHz kaistataajuus) langattomalla moduulilla, joka myös tukee 802.11a/b/g standardeja. Parhaan langattoman suorituskyvyn saavuttamiseksi, suosittelemme käyttämään IEEE 802.11n hyväksyttyä Wi-Fi-verkkoa (liitäntäpiste tai langaton reititin).

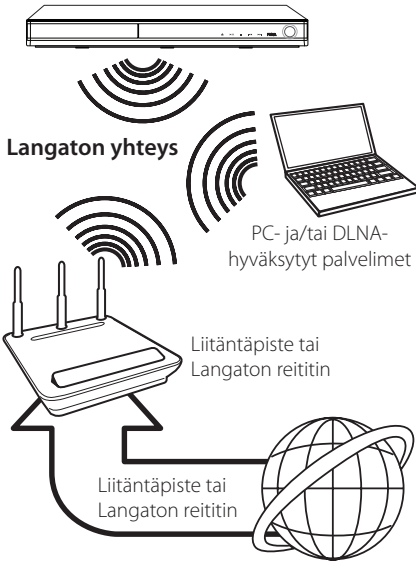

Katso liitäntäpisteen tai langattoman reitittimesi mukana toimitetuista asennusohjeista lisätietoa liitäntävaiheista ja verkkoasetuksista.

Parhaan suorituskyvyn saavuttamiseksi, on paras vaihtoehto aina tämän soittimen suora langallinen liitäntä kotiverkossa reitittimeen tai kaapeli-/DSL-modeemiin.

Mikäli päätät käyttää langatonta vaihtoehtoa, huomioi, että suorituskyky voi joskus heikentyä kotitaloudessa käytettävistä muista sähkölaitteista johtuen.

## ! Huomio

Saatavana olevat taajuusalueet ja kanavat 5 GHz kaistalle ovat kuvattu alapuolella. Maasta riippuen voi eroavaisuuksia ja rajoituksia olla käytössä. Yritä asettaa liitäntäpisteesi toiselle kanavalle jos sinulla on vaikeuksia langattomassa verkko-yhteydessä.

Alue	Taajuusalue
Pohjois-Amerikka	5.15-5.25 GHz (ch. 36-48), 5.725-5.825 GHz (ch. 149-161), 5.825-5.850 GHz (ch.165)
Eurooppa	5.15-5.25 GHz (ch. 36-48)
Muut	5.15-5.25 GHz (ch. 36-48), 5.725-5.825 GHz (ch. 149-161), 5.825-5.850 GHz (ch.165)

## Langaton verkkoasetus

Langatonta verkkoliitäntää varten on soittimeen asetettava verkko-yhteys. Tämä säätö voidaan suorittaa asetusvalikossa [Asetukset]. Säädä verkkoasetuksia [VERKKO] seuraavalla tavalla. Access Pointin tai langattoman reitittimen käyttöä vaaditaan ennen soittimen liittämistä verkkoon.

### Valmistelut

Ennen langattoman verkon käyttöönottoa, suorita seuraavat vaiheet:

- liitä laajakaista internet langattomaan kotiverkkoon.
  - ota käyttöön Access Point tai langaton reititin.
  - ota huomioon SSID ja verkon suojauskoodi.
1. Valitse toiminto liitäntäasetus [Yhteyden asetus] asetusvalikosta [Asetukset] ja paina tämän jälkeen ENTER (⊙).

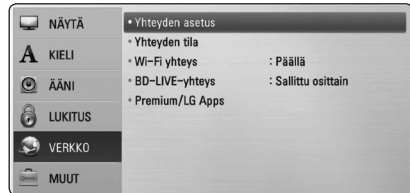

- Liitäntäasetusvalikko [Yhteyden asetus] ilmestyy näytölle. Paina painiketta **Λ/V** ja valitse toiminta langaton [Langaton] ja paina ENTER (⊙).
- Valitse toiminto kyllä [Kyllä] ja jatka eteenpäin painamalla ENTER (⊙) Uusi liitäntäasetus nollassa sen hetkiset verkoasetukset.
- Soitin hakee kaikkia käytettäviä Access Pointeja ja langattomia reitittimiä ja näyttää ne näytöllä. Paina painiketta **Λ/V** ja valitse Access Point tai langaton reititin listalta ja paina tämän jälkeen ENTER (⊙).



Mikäli sinulla on suojaus Access Pointiin tai langattomaan reitittimeen, vahvista, että soittimeen syötetty WEP- tai WPA- avain vastaa täysin reitittimen tietoa. Sinun on syötettävä suojakoodi tarvittaessa.

### ! Huomio

- WEP- suojaustilassa on yleisesti 4 avainta käytettävissä Access Pointin tai langattoman reitittimen asetukselle. Mikäli Access Point tai langaton reititin käyttää WEP- suojausta, syötä avaimen nro. 1 suojakoodi kotiverkkosi liittämiseksi.
- Access Point on laite, joka mahdollistaa liitännän kotiverkkoosi langattomasti.
- Mikäli liitäntäpisteesi tai langaton reititin tukee PIN-koodirakennetta perustuen WPS (Wi-Fi suojausasetukset), paina keltaista (Y) painiketta ja huomio näytön koodinumero. Ja tämän jälkeen syötä PIN-numero liitäntäpisteesi tai langattoman reitittimen asetusvalikosta liittämistä varten. Katso verkkolaitteesi asiakirjat.

**[Manuaali]** – Access Point ei ehkä lähetä sen liitäntäpisteen nimeä (SSID). Tarkasta reitittimen asetukset tietokoneesi kautta ja aseta reititin lähettämään liitäntäpisteen nimen SSID, tai syötä Access Pointin nimi manuaalisesti (SSID) kohdassa [Manuaali].

**[Painike]** – Mikäli Access Point tai langaton reititin tukee painikekonfiguraatiotapaa, valitse tämä toiminto ja paina Access Pointin tai langattoman reitittimen painiketta 120 kierroksen ajan. Sinun ei tarvitse tietää Access Pointin nimeä (SSID) ja Access Pointin tai langattoman reitittimen suojakoodia.

- Paina painiketta **Λ/V/</>** ja valitse IP-tila dynaamisen [Dynaam.] ja staattisen [Staat.] väliltä. Normaalisti valitse dynaaminen [Dynaam.] automaattisen IP- osoitteen tunnistamiseksi.

### ! Huomio

Jos verkossa ei ole DHCP- palvelinta ja haluat asettaa IP- osoitteen manuaalisesti, valitse staattinen [Staat.] ja tämän jälkeen aseta IP-osoite [IP-osoite], aliverkon peite [Aliverkon peite], väylä [Yhdysväylä] ja DNS- palvelin [DNS-palvelin] käyttämällä painikkeita **Λ/V/</>** ja numeerisia painikkeita. Mikäli syötät virheellisen numeron, korjaa se painamalla painiketta CLEAR korostetun osan tyhjentämiseksi.

- Valitse [OK] ja paina ENTER (⊙) ja aseta verkoasetukset.
- Soitin pyytää sinua testaamaan verkkoliitännän. Valitse [OK] ja paina ENTER (⊙) ja lopeta verkkoliitäntä.
- Mikäli valitset testauksen [Testi] ja painat ENTER (⊙) kohdan 7 mukaisesti, verkkoliitännän tila näytetään näytöllä. Voit myös testata tätä kohdassa liitäntätila [Yhteyden tila] asetusvalikossa [Asetukset].

## Verkkoliitäntää koskeva huomautus:

- Useat verkkoliitäntäongelmat käyttöönoton aikana voidaan usein korjata asettamalla reititin tai modeemi uudelleen. Kun soitin on liitetty kotiverkkoon, katkaise virta nopeasti, ja/tai irrota virtajohto kotiverkon reitittimestä tai kaapelimodeemista. Tämän jälkeen käynnistä virta uudelleen ja/tai liitä virtajohto uudelleen.
- Internet palveluntarjoajasta riippuen (ISP), internet palveluja vastaanottavien laitteiden määrää voidaan rajoittaa käytettävien palvelusääntöjen mukaisesti. Pyydä lisätietoja ottamalla yhteys internet palveluntarjoajaasi (ISP).
- Yhtiömme ei ole vastuussa mistään soittimen käyttöhäiriöistä ja/tai internet liitäntäominaisuuksista jotka johtuvat laajakaista internetliitäntästä tai muiden liitettävien laitteiden yhteyshäiriöistä/käyttöhäiriöistä.
- Suoran internet yhteyden mahdollistavia BD-ROM- levyjä, jotka ei ole luotu tai toimitettu yhtiömme kautta, yhtiömme ei ole vastuussa niiden toiminnallisuudesta tai jatkuvasta käytettävyydestä. Muutamia levyjä, jotka koskevat internet yhteyden tarjoajan materiaalia eivät ehkä ole yhteensopivia tämän soittimen kanssa. Mikäli sinulla on kysymyksiä näistä, ota yhteys levyn tuottajaan.
- Toiset internet sisällöt voivat vaatia nopeampaa laajakaistayhteyttä.
- Vaikka soitin olisi oikein liitetty ja konfiguroitu, muutamia internet sisältöjä ei voi käyttää oikein johtuen internetin ruuhkasta, internet palvelun kaistanopeudesta ja laadusta, tai sisällön tuottajasta johtuvista ongelmista.
- Muutamat internetyhteyden toiminnot eivät ole mahdollisia johtuen laajakaista internetyhteyden palvelun tarjoajan (ISP) rajoituksista.
- Kaikki internet palveluntarjoajan (ISP) veloittamat kulut ovat rajoituksetta sinun vastuullasi.
- 10 Base-T tai 100 Base-TX LAN- väylä vaatii langallisen yhteyden tätä soitinta varten. Mikäli internet palvelusi ei mahdollista tämän tyyppistä liitäntää, soitinta ei voi liittää ko. palveluun.
- Sinun on käytettävä reitintä xDSL- palvelun käyttämiseksi.
- DSL- modeemia tarvitaan DSL- palvelun käyttämiseen ja kaapelimodeemia tarvitaan kaapelimodeempalveluiden käyttämiseen. Riippuen palveluntarjoajasi (ISP) sisäänkirjautumistavasta ja sopimusehdoista, et ehkä voi käyttää internetyhteyttä tämän soittimen kanssa tai samanaikaisesti liitettävien laitteiden määrää voi olla rajoitettu. (Mikäli palveluntarjoajasi (ISP) rajoittaa ehtoja yhteen laitteeseen, tätä soitinta ei voi liittää silloin jos PC on samanaikaisesti liitettynä tähän yhteyteen.
- Reitittimen käyttö ei ehkä ole sallittu tai sen käyttöä voidaan rajoittaa riippuen interpalveluntarjoajasi (ISP) määräyksistä ja rajoituksista. Mikäli sinulla on kysymyksiä näistä, ota yhteys suoraan internetpalveluntarjoajaasi (ISP).
- Langaton verkko toimii radiotaajuudella 2.4GHz jota käytetään myös muiden kotitaloudessa käytettävien laitteiden kuten langaton puhelin, Bluetooth® laitteet, mikroaaltouuni toimintaan ja nämä voivat aiheuttaa verkon suorituskyvyn heikentymistä.
- Sammuta kaikki käyttämättömät verkkolaitteet kotiverkostasi. Toiset laitteet voivat muodostaa verkkoruuhkia.
- Parempaa tiedonsiirtoa varten, aseta soitin niin lähelle liitäntäpistettä eli Access Pointia kuin mahdollista.
- Joissakin tapauksissa, aseta Access Point tai langaton reititin vähintään 0.45 m yläpuolelle lattiasta vastaanoton parantamiseksi.
- Siirrä soitinta lähemmäksi Access Pointia jos mahdollista, tai sijoita soitin uudelleen niin, että soittimen ja liitäntäpisteen välissä ei ole mitään esteitä.
- Langattoman vastaanottoala riippuu monista tekijöistä kuten Access Point liitäntäpisteen tyypistä, soittimen ja liitäntäpisteen välisestä etäisyydestä ja soittimen sijoituspaikasta.
- Aseta Access Point liitäntäpisteesi tai langaton reititin perustilaan. Ad-hoc- tilaa ei tueta.

## USB- laitteen liitäntä

Tämä soitin voi toistaa USB- laitteelta elokuvia, musiikkia ja valokuvatiedostoja.

### USB- laitteen toistettava sisältö

1. Aseta USB- laite USB- liitäntään kunnes se sovituu paikalleen.

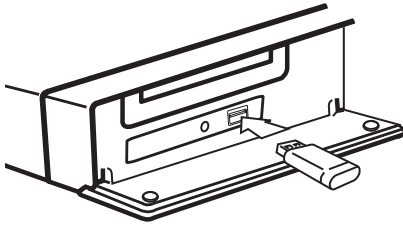

Kun liität USB- laitteen aloitusvalikossa HOME, soitin toistaa musiikkitiedostoja USB- laitteesta automaattisesti. Jos USB- laite sisältää erityyppisiä tiedostoja, tiedostotyyppin valintavalikko näkyy näytöllä.

Tiedoston lataus voi kestää muutamia minutteja riippuen USB- laitteelle tallennettujen sisältöjen määrästä.

Paina ENTER (⊙) kun peruutustoiminto [Peruuta] on valittuna latauksen pysäyttämiseksi.

2. Paina painiketta (🏠).
3. Valitseokuva [Elokuva], valokuva [Valokuva] tai musiikki [Musiikki] käyttämällä painikkeita </>, ja paina ENTER (⊙).
4. Valitse toiminto [USB] käyttämällä painikkeita Λ / V, ja paina ENTER (⊙).

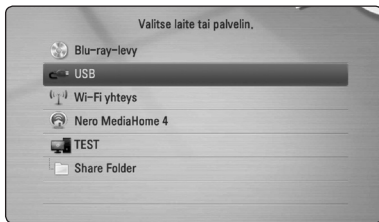

5. Valitse tiedosto käyttämällä painikkeita Λ / V / </>, ja paina painiketta PLAY tai ENTER (⊙) tiedoston toistamiseksi.
6. Irrota USB- laite varovaisesti.

### ! Huomio

- Tämä soitin tukee USB flash-asemaa/ulkoista HDD-kiintolevyä formaatissa FAT16, FAT32 ja NTFS tiedostoihin (musiikki, valokuva, elokuva) siirtymisen aikana. BD-Live ja Audio CD-levyn tallennuksen aikana vain FAT16 ja FAT32 formaatteja tuetaan. Käytä USB flash- muistia/ulkoista HDD- kiintolevyä joka on formatoitu FAT16 tai FAT32 formaatissa käytettäessä BD-Live ja Audio CD- levyn tallennusta.
- USB-laitetta voidaan käyttää paikalliseen tallentamiseen BD-Live-levyjen suorittamiseksi Internetissä.
- Tämä laite voi tukea max. 8 USB-laitteen osiota.
- Älä poista USB-laitetta käytön aikana (toisto jne.).
- USB-laitetta, joka vaatii lisäohjelman asennusta sen tietokoneeseen liittämisen aikana ei tueta.
- USB-laite: USB-laite, joka tukee USB1.1 ja USB2.0.
- Elokuva, musiikki ja valokuvatiedostoja voidaan toistaa. Jokaisen tiedoston toimintojen yksityiskohdat on kuvattu vastaavilla sivuilla.
- Säännöllistä varmuuskopioiden tekemistä suositellaan tietojen menetyksen estämiseksi.
- Jos käytät USB-jatkokaapelia, USB HUBia tai USB Multi-readeria, USB-laitetta ei välttämättä tunnisteta.
- Eräät USB-laitteet eivät välttämättä toimi tämän soittimen kanssa.
- Digitaalista kameraa ja matkapuhelinta ei tueta.
- Laitteen USB-liitäntää ei voi liittää tietokoneeseen. Tätä laitetta ei voi käyttää muistilaitteena.

# Asetukset

## Setup-asetusten teko

Voit muuttaa soittimen asetuksia asetusvalikosta [Asetukset].

1. Paina painiketta (🏠).

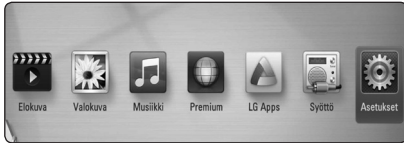

2. Paina painiketta </> ja valitse asetus [Asetukset] ja paina tämän jälkeen ENTER (⊙). [Asetukset]-valikko tulee esiin.

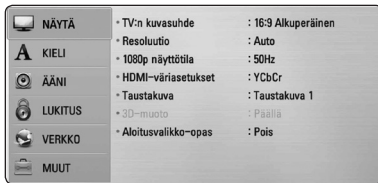

3. Paina painiketta ^ / v ja valitse ensimmäinen asetustoiminto ja paina tämän jälkeen > siirtyäksesi seuraavalle tasolle.

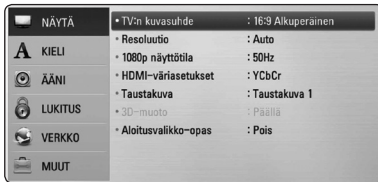

4. Paina painiketta ^ / v ja valitse toinen asetustoiminto ja paina tämän jälkeen ENTER (⊙) siirtyäksesi kolmannelle tasolle.

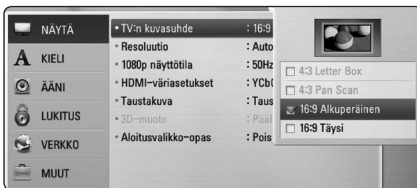

5. Paina ^ / v ja valitse haluttu asetus ja paina ENTER (⊙) valintasi vahvistamiseksi.

## [NÄYTÄ]-valikko

### TV:n kuvasuhde

Valitse TV:n kuvasuhde TV- tyyppin mukaisesti.

#### [4:3 Letter Box]

Valitse tämä, kun laite liitetään TV-vastaanottoimeen, jonka vakiokuvasuhde on 4:3. Tällöin elokuvatoiston yhteydessä kuvaruudun ylä- ja alaosissa näkyvät mustat palkit.

#### [4:3 Pan Scan]

Voit valita tämän, kun laite liitetään TV-vastaanottoimeen, jonka vakiokuvasuhde on 4:3. Tällöin laajakuva näytetään koko kuvaruudulla, mutta molemmat reunat jätetään näyttämättä.

#### [16:9 Alkuperäinen]

Valitse tämä kun 16:9 laajakuva TV on liitetty. Tyypin 4:3 oleva kuva näytetään alkuperäisessä 4:3 kuvasuhteessa siten, että vasemmassa ja oikeassa reunassa näkyvät mustat palkit.

#### [16:9 Täysi]

Valitse tämä kun 16:9 laajakuva TV on liitetty. Tyypin 4:3 oleva kuva suhteutetaan vaakatasossa (linearisessa suhteessa) täyttämään koko ruudun.

### ! Huomio

Et voi valita kuvasuhteita [4:3 Letter Box] ja [4:3 Pan Scan] jos resoluutio on asetettu korkeammaksi kuin 720p.



## Resoluutio

Asettaa Komponentin ja HDMI videosignaalin ulostuloresoluution. Katso lisätietoja resoluution asetuksesta sivuilta 23 ja 73.

### [Auto]

Jos HDMI OUT -liitäntä on yhdistetty näyttötietoja (EDID) tarjoavaan TV-laitteeseen, laite valitsee automaattisesti laitteeseen liitettylle TV:lle parhaiten sopivat tarkkuusasetukset.

### [1080p]

lomittamaton 1080-juovainen kuva.

### [1080i]

lomitettu 1080-juovainen kuva.

### [720p]

lomittamaton 720-juovainen kuva.

### [576p]

lomittamaton 576-juovainen kuva.

### [576i]

lomitettu 576-juovainen kuva.

## 1080p näyttötila

Kun 1080p on valittuna, valitse [24 Hz], 1080p/24 Hz-videomateriaalille, kun laitteeseen on kytketty 1080p/24 Hz-HDMI-liitännällä varustettu näyttölaite.



### Huomio

- Kun valinta [24 Hz] on aktiivinen, kuvassa voi havaita jonkin verran häiriötä kuvan vaihtuessa video- ja elokuvamateriaalin välillä. Jos häiriötä esiintyy, valitse [50 Hz].
- Vaikka jos näyttötila [1080p näyttötila] asetetaan [24 Hz], ja jos TV ei ole yhteensopiva 1080p/24Hz kanssa, sen hetkisen videon ulostulon kehystääjyys on 60 Hz, joka vastaa videolähteen formaattia.

## HDMI-väriasetukset

Valitse sopiva asetus HDMI OUT -liitännälle. Tarkista sopiva asetus näyttölaitteen ohjekirjasta.

### [YCbCr]

Valitse tämä asetus HDMI-näyttölaitteelle.

### [RGB]

Valitse tämä asetus DVI-näyttölaitteelle.

## Taustakuva

Muuttaa alkuperäisen näytön taustan.

## 3D-muoto

Valitse ulostulotila Blu-ray 3D-levyn toistoa varten.

### [Pois]

Blu-ray 3D-levyjen toisto lähetetään kuten 2D-tilassa normaalina BD-ROM-levyn toistona.

### [Päällä]

Blu-ray 3D-levyjen toisto lähetetään kuten 3D tilassa.

## Aloitusvalikko-opas

Tämä toiminto mahdollistaa sinun joko näyttää, tai poistaa oppaan aloitusvalikosta (HOME). Aseta tämä toiminto päälle [Päällä] oppaan näyttämiseksi.

## [KIELI]-valikko

### Näytä valikko

Valitse [Asetukset] -valikon ja ruutunäytön kieli.

### Levyn valikko/Levyn ääniraita/Levyn tekstitys

Valitse äänitoiston (levyn audioraita), tekstityksen ja levyvalikoiden kieli.

#### [Alkuperäinen]

Valitse levyn alkuperäiskieli, jolla levy on alunperin tuotettu.

#### [Muu]

Valitse toinen kieli ENTER (Ⓞ) -näppäimellä. Syötä numeropainikkeilla nelinumeroinen kielikoodi sivulta 70 ja paina ENTER (Ⓞ)

#### [Pois] (Vain levytekstitys)

Kytkee tekstityksen pois.



#### Huomio

Levystä riippuen kieliasetuksesi ei ehkä toimi.

## [ÄÄNI]-valikko

### Kaiutinasetukset

Parhaan mahdollisen äänen saavuttamiseksi käytä kaiuttimen asetusnäyttöä liitettyjen kaiuttimien äänenvoimakkuuden asettamiseksi ja niiden etäisyyden asettamiseksi kuuntelupaikaasi nähden. Suorita testaus kaiuttimien äänenvoimakkuuden säätämiseksi samalle tasolle.



#### [Kaiutin]

Valitse säädettävä kaiutin.

#### [Äänenvoim.]

Säädä jokaisen kaiuttimen ulostulon tasoa.

#### [Etäisyys]

Säädä jokaisen kaiuttimen ja kuuntelupaikan etäisyyttä.

#### [Testi/ Äänit.pysäy]

Kaiuttimet lähettävät äänisävyyn.

#### [OK]

Vahvistaa asetuksen.

#### [Peruuta]

Peruuttaa asetuksen.

## HD AV synk

Joskus Digitaalinen TV suorittaa viiveen kuvan ja äänen välillä. Mikäli tätä tapahtuu, voit tasata äänen asetusviivettä niin, että ääni odottaa kuvan ilmestymistä: tätä kutsutaan toiminnoksi HD AV Sync. Paina **▲** **V** painiketta liikkuaksesi ylös- tai alaspäin viivemäärien välillä ja voit asettaa minkä tahansa viiveen 0 – 300 ms välille.



## DRC (Dynaaminen aluesäätö)

Tämä toiminto mahdollistaa elokuvan kuuntelemisen alhaisella äänenvoimakkuudella ilman äänen kirkkauden menettämistä.

### [Pois]

Ottaa tämän toiminnon pois käytöstä.

### [Päällä]

Pakkaa Dolby Digital, Dolby Digital Plus tai Dolby TrueHD audion ulostulon dynaamisen alueen.

### [Auto]

Dolby TrueHD audion ulostulon dynaaminen alue määritetään itsestään.

Ja Dolby Digital ja Dolby Digital Plus dynaaminen alue toimii samalla tavalla käyttötilassa [Päällä].



### Huomio

DRC-asetusta voidaan muuttaa vain jos levyä ei ole asetettu paikalleen tai jos laite on täysin pysäytetyssä tilassa.

## [LUKITUS]-valikko

[LUKITUS] lukitusasetukset ovat vaikuttavat vain BD-ROM a DVD- toistotoimintoihin.

Päästäksesi käsittelemään [LUKITUS]-asetuksia, sinun pitää syöttää 4-numeroinen turvakoodi, jonka olet itse luonut.

Jos et ole vielä syöttänyt salasanaa, ruudulle ilmestyy siihen kehote. Syötä 4-numeroinen salasana kaksi kertaa ja paina ENTER (⊙) uuden salasanan luomiseksi.

## Salasana

Voit luoda uuden salasanan tai vaihtaa sen.

### [Ei mitään]

Syötä 4-numeroinen salasana kaksi kertaa ja paina ENTER (⊙) uuden salasanan luomiseksi.

### [Vaihda]

Syötä nykyinen salasana ja paina ENTER (⊙).

Syötä 4-numeroinen salasana kaksi kertaa ja paina ENTER (⊙) uuden salasanan luomiseksi.

## Jos unohdat salasanan

Jos unohdat salasanasasi, voit poistaa sen seuraavasti:

1. Poista levy levyasemasta.
2. Valitse [Salasana]-vaihtoehto [Asetukset]-valikosta.
3. Käytä numeropainikkeita syöttääksesi "210499". Salasana on poistettu.



### Huomio

Mikäli syötät virheellisesti ennen painikkeen ENTER (⊙), painamista, korjaa painamalla CLEAR. Tämän jälkeen syötä salasana oikein.

## DVD ikäraja

Luokiteltujen DVD-levyjen jaksojen toisto perustuu niiden sisältöön. (Kaikki levyt eivät ole luokiteltuja.)

### [1-8 ikäraja]

Ykkösen (1) on korkein ikäraja ja kahdeksan (8) matalin.

### [Ava]

os valitset lukituksen avauksen [Ava], Parental Control -valvonta ei ole toiminnassa ja levyn voi toistaa kokonaan.

## Blu-ray-levy ikäraja

Aseta BD-ROM-levyn toistamiseen ikäraja. Käytä numeerisia painikkeita ja syötä ikäraja BD-ROM-levyjen katselua varten.

### [255]

Kaikki BD-ROM-levyt toistetaan.

### [0-254]

BD-ROM-levyihin merkityt toistorajoitukset voimassa.



### Huomio

- BD-luokitusta [Blu-ray-levy ikäraja] käytetään vain Blu-ray-levyille, jotka sisältävät lisäluokitustoiminnot.
- MPAA-luokitustasoa käyttäville alueille katso esimerkkilisätietoja alapuolella kuvatusta taulukosta.

Blu-ray-levy ikäraja	MPAA-luokitus
0	G
8	PG
13	PG-13
17	R
18	NC-17
255	Ei rajoitettu

## Aluekoodi

Syötä sen alueen koodi, jonka luokituksia on käytetty toistettavissa DVD-levyissä; katso lista sivulla 69.

## [VERKKO]-valikko

Verkkoasetuksia [VERKKO] tarvitaan ohjelmapäivitysten, BD-Live- ja on-line-sisältöpalveluiden käyttämiseen.

## Yhteyden asetus

Jos kotiverkkosi ympäristö on valmis soittimen liittämistä varten, soitin on asetettava langattomaan tai langalliseen verkkoliitäntään verkkoyhteyttä käyttämällä. (Katso kohta "Kotiverkon liitäntä" sivuilla 26-30.)

## Yhteyden tila

Voit tarkastaa halutessasi soittimen verkkotilan valitsemalla toiminnon liitäntätila [Yhteyden tila] ja painamalla ENTER (Ⓞ) verkkoliitännän ja internetyhteyden tarkastamiseksi.

## Wi-Fi yhteys

Tämä soitin on Wi-Fi Direct™ hyväksytty laite. Wi-Fi Direct™ on menetelmä, joka liittää toisiinsa liitetyt laitteet ilman liitäntäpisteen tai reitittimen yhteyttä. Aseta tämä toiminto päälle [Päällä] Wi-Fi Direct™ tilan ottamiseksi käyttöön. Katso lisätietoja laiteliitäntäsivulta 43.

## BD-LIVE-yhteys

Voit asettaa rajoituksia BD-Live-toimintojen vaatimalle Internet-yhteyden käyttölle.

### [Sallittu]

Internet-yhteys sallittu kaikelle BD-Live-sisällölle.

### [Sallittu osittain]

Internet-yhteys sallittu vain sellaiselle BD-Live-sisällölle, jolla on sisällönhaltijan hyväksyntä. Internet-yhteys ja AACS Online-toiminnot on kielletty kaikelta hyväksymättömältä BD-Live-sisällöltä.

### [Kielletty]

Internet-yhteys kielletty kaikelta BD-Live-sisällöltä.

## Premium/LG Apps

### [Maa-asetukset]

Valitse alueesi oikeiden palveluiden ja sisällön näyttämiseksi ominaisuuksissa [Premium] ja [LG Apps].

### [Tunnustenhallinta]

Näyttää [Tunnustenhallinta] -valikon. Voit hallita kaikkia niitä tunnuksia, joilla on kirjauduttu tähän yksikköön.

### [Rekisteröintikoodi]

Näyttää tämän soittimen yksilöllisen koodin [Premium] ja [LG Apps] ominaisuuksien käyttämiseksi.

## [MUUT]-valikko

### DivX® VOD

TIETOA DIVX VIDEOSTA: DivX® on DivX, Inc. yhtiön digitaalinen videoformaatti. Tämä on yleisesti DivX Certified® hyväksytty laite joka toistaa DivX- videota. Vieraile sivustolla [divx.com](http://divx.com) ja etsi lisätietoa ja ohjelmatyökaluja tiedostojesi muuntamiseksi DivX- videomuotoon.

TIETOA DIVX-TILAUSVIDEOISTA (VIDEO-ON-DEMAND): Tämä DivX Certified® laite on rekisteröitävä ostettujen tai vuokrattujen DivX-tilausvideoiden (VOD) toistamista varten. Rekisteröintikoodisi vastaanottamiseksi, on sinun etsittävä laitteesi asetusvalikosta DivX VOD-kappale. Siirry sivustolle [www.divx.com](http://www.divx.com) ja katso lisätietoja rekisteröinnin lopettamiseksi.

### [Rekisteröi]

Näyttää soittimesi rekisteröintikoodin.

### [Poista rekisteröinti]

Ottaa soittimesi pois käytöstä ja näyttää deaktivoitukoodin.

### ! Huomio

Kaikki tämän soittimen rekisteröintikoodilla ladatut videot palvelusta DivX VOD ovat toistettavissa vain tällä soittimella.

## Pikakäynnistys

Tätä soitinta voidaan pitää vähän virtaa kuluttavassa valmiustilassa, jolloin se käynnistyy viiveettä, kun yksikkö käynnistetään. Aseta tämä asetus tilaan [Päällä], jos haluat aktivoida [Pikakäynnistys] -toiminnon.

### ! Huomio

Jos [Pikakäynnistys] -asetus on tilassa [Päällä] ja sähkövirta kytkeytyy uudelleen päälle esimerkiksi virtakatkon seurauksena, soitin käynnistyy automaattisesti valmiustilaan. Odota soittimen siirtymistä valmiustilaan, ennen kuin käytät soitinta.

## Autosammutus

Näytön säästäjä ilmestyy näytölle kun jätät laitteen pysäytystilaan n. viiden minuutin ajaksi. Mikäli asetat tämän toiminnon päälle [Päällä], laite sammuttaa itsensä automaattisesti sen jälkeen, kun näytön säästäjä on ollut käytössä 25 minuuttia. Aseta tämä toiminto pois päältä [Pois] näytön säästäjän jättämiseksi päälle niin kauan, kunnes laitetta käytetään käyttäjän toimesta.

## Verkkotoisto

Tämä toiminto sallii käyttäjän hallita DLNA-mediapalvelimelta tulevaa median toistoa DLNA hyväksytyyn älypuhelimien toimesta. Useimmilla DLNA hyväksytyillä älypuhelimilla on toiminto median toistamiseksi kotiverkossasi. Aseta tämä toiminto päälle [Päällä] jolloin voit käyttää älypuhelimiasi tässä laitteessa. Katso lisätietoja DLNA hyväksytyn älypuhelimien tai sovelluksen ohjeista.



### Huomio

- Tämä laite ja DLNA hyväksytty älypuhelin on liitettävä samaan verkkoon.
- Verkkotoiminnon [Verkkotoisto] käyttämiseksi DLNA hyväksytyillä älypuhelimella, paina painiketta HOME (🏠) aloitusvalikon näyttämiseksi ennen tämän laitteen liitintää.
- Samalla kun käytät laitetta verkkotoiminnolla [Verkkotoisto], kaukosäädin ei ole käytössä.
- Käytettävissä olevat tiedostoformaatit on kuvattu sivulla 10 ja ne eivät aina tue verkkotoimintatoimintoa [Verkkotoisto].

## Alusta

### [Tehdasasetukset]

Voit palauttaa soittimeen sen alkuperäiset tehdasasetukset.

### [Pyyhki Blu-ray-muisti]

Alustaa tosiaikaiset BD-sisällöt liitetystä USB-muistilaitteesta.



### Huomio

Mikäli palautat soittimeen sen alkuperäiset asetukset käyttämällä toimintoa tehdasasetukset [Tehdasasetukset], sinun täytyy asentaa kaikki aktivointitoiminnot online-palveluja ja verkkoasetuksia varten uudelleen.

## Ohjelmisto

### [Tiedot]

Näyttää sen hetkisen ohjelmaversion.

### [Päivitys]

Voit päivittää ohjelma liittämällä laitteen suoraan ohjelmanpäivityspalvelimeen (katso sivut 65-66).

## Vastuuvapauslauseke

Paina ENTER (Ⓞ) Verkkopalvelun vastuuvapauslausekkeen näyttämiseksi.

## Äänitehoste

Voit valita sopivan äänitilan. Paina äänitehon painiketta SOUND EFFECT toistuvasti niin kauan, kunnes haluttu tila näkyy etupaneelin näytöllä tai TV-ruudulla. Taajuuskorjaimen nimikkeet voivat vaihdella äänilähteestä ja -tehosteista riippuen.

**[Luonnol.]:** Ääni on mukavan luonnollinen.

**[Bypass]:** Il software con segnali audio surround multicanale viene riprodotto in base alla modalità di registrazione.

**[Bassoteho]:** Vahvistaa basson äänitehoa vasemmalta ja oikealta etukaiuttimelta ja bassokaiuttimelta.

**[Selkeä]:** Lauluääni on kirkas, ja sen laatua parannetaan.

**[Virtuaal.]:** Voit nauttia aidommasta Surround-äänestä.

**[Peli]:** Ääni on aidompi pelattaessa virtuaalisia videopelejä.

**[Yö]:** Tehosteesta on hyötyä, kun katsot elokuvia myöhään illalla tai yöllä äänenvoimakkuuden ollessa matala.

**[Up Scaler]:** Kun kuuntelet MP3-tiedostoja tai muulla tavalla pakattua musiikkia, voit parantaa äänenlaatua. Tila on käytettävissä vain 2-kanavaisten äänilähteiden kanssa.

**[Kuuluvuus]:** Basso- ja diskanttiääniä tehostetaan.

**[Käyttäj.EQ]:** Voit säätää ääntä nostamalla tai laskemalla määrätyn taajuuden tasoa.

### Käyttäjän EQ asetus [Käyttäj.EQ]:

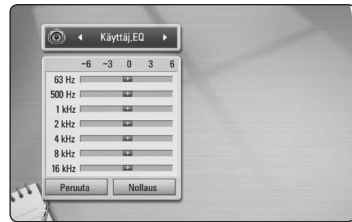

1. Paina  $\wedge / \vee$  ja valitse haluttu taajuus.
2. Paina  $< / >$  ja valitse haluttu taso.

Valitse peruutustoiminto [Peruuta] ja tämän jälkeen paina ENTER (⊙) asetuksen peruuttamiseksi. Valitse nollaustoiminto [Nollaus] ja paina tämän jälkeen ENTER (⊙) kaikkien säätöjen nollaamiseksi.

## Yleinen toisto

### Aloitusvalikon [HOME] käyttö

Aloitusvalikko saadaan esiin painamalla HOME-painiketta (n). Paina  $\wedge / \vee / < / >$  ja valitse luokkaa ja paina ENTER (⊙).

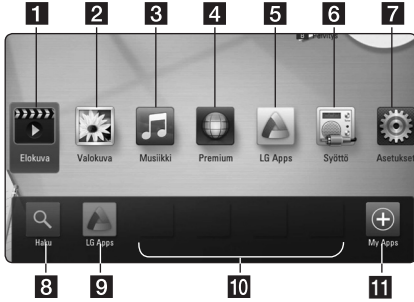

1	[Elokuvu] - Toistaa videosisältöä.
2	[Valokuva] - Toistaa valokuvasisältöä.
3	[Musiikki] - Toistaa audiosisältöä.
4	[Premium] - Näyttää Premium Home näytön.
5	[LG Apps] - Näyttää [LG Apps] näytön.
6	[Syöttö] - Vaihtaa tulolähteen.
7	[Asetukset] - Säättää järjestelmäasetuksia.
8	[Haku] - Tämä toiminto päivitetään myöhemmin.
9	[LG Apps] - Näyttää [LG Apps] näytön.
10	[Suosikkisovellukset] - Pikapainike käyttäjän suosikkisovelluksia varten.
11	[My Apps] - Näyttää [My Apps] näytön.

#### ! Huomio

LG Apps -palvelu ei ole tällä hetkellä välttämättä käytettävissä kaikilla alueilla. LG Apps -palvelu avataan tällaisilla alueilla myöhemmin ohjelmistopäivityksen yhteydessä.

## Levyjen toisto

### BD DVD ACD

1. Paina painiketta  $\blacktriangle$  (OPEN/CLOSE), ja aseta levy levykelkkaan.
2. Paina painiketta  $\blacktriangle$  (OPEN/CLOSE) levykelkan sulkemiseksi.  
Toisto käynnistyy automaattisesti useille Audio CD-, BD-ROM- ja DVD-ROM- levyille.
3. Paina painiketta (🏠).
4. Valitse [Elokuvu] tai [Musiikki] painamalla  $< / >$ , ja paina ENTER (⊙).
5. Valitse toiminto [Blu-ray-levy], [DVD], [VR] tai [Ääni] painamalla  $\wedge / \vee$  ja paina ENTER (⊙).

#### ! Huomio

- Tässä käyttöohjeessa kuvatut toistotoiminnot eivät ole aina käytettävissä jokaisessa tiedostossa tai mediassa. Muutamia toimintoja on rajoitettu monista tekijöistä riippuen.
- BD-ROM-levyjen otsikoista riippuen, voidaan USB-laitteen liitäntää tarvita kunnollisen toiston varmistamiseksi.
- Päättämättömiä DVD VR -formaatin levyjä ei voi toistaa tässä soittimessa.
- Tietty DVD-VR-levy on valmistettu CPRM-datalla DVD-tallentimessa. Tämä laite ei tue tämän tyyppisiä levyjä.

## Tiedoston toisto levyltä/USB-laitteelta

### MOVIE MUSIC PHOTO

Tämä soitin voi toistaa levyllä tai USB-laitteella olevia elokuvia, musiikkia ja valokuvatiedostoja.

1. Aseta dataa sisältävä levy levykelkkaan tai liitä USB-laite.
2. Paina painiketta (🏠).
3. Valitse elokuva [Elokuvu], valokuva [Valokuva] tai musiikki [Musiikki] käyttämällä painikkeita  $< / >$ , ja paina ENTER (⊙).
4. Valitse toiminto levy [Data] tai [USB] käyttämällä painikkeita  $\wedge / \vee$ , ja paina ENTER (⊙).
5. Valitse tiedosto käyttämällä painikkeita  $\wedge / \vee / < / >$ , ja paina  $\blacktriangleright$  (PLAY) tai ENTER (⊙) tiedoston toistamiseksi.



## Blu-ray 3D-levyjen toisto

### BD

Tämä soitin voi toistaa eri kuvauksia sekä vasemmalle että oikealle sisältäviä 3D-levyjä.

#### Esivalmistelu

Blu-ray 3D-otsikon toistamiseksi stereoskooppisessa 3D-tilassa, sinun täytyy:

- Tarkasta, onko TV:ssäsi 3D valmius ja onko siinä HDMI sisääntulo(t).
- Käytä tarvittaessa 3D-laseja 3D kokemuksen vastaanottamiseksi.
- Tarkasta, onko BD-ROM-otsikko Blu-ray 3D-levyllä vai ei
- Liitä HDMI-kaapeli (Tyyppi A, erittäin nopea HDMI™-kaapeli ja Ethernet) soittimen HDMI-ulostulon ja TV:n HDMI-sisääntulon välille.

1. Paina painiketta HOME (🏠), ja aseta toiminto [3D-muoto] asetusvalikossa [Asetukset] päälle [Päällä] (sivu 33).
2. Paina avaus ja sulkupainiketta ▲ (OPEN/CLOSE) ja aseta levy levykelkkaan.
3. Paina painiketta ▲ (OPEN/CLOSE) levykelkan sulkemiseksi.  
Toisto käynnistetään automaattisesti.
4. Katso 3D-ready TV:n käyttöohjeistasi lisätietoa.  
Sinun on ehkä säädettävä näyttöasetuksia ja kohdistusta TV:n asetuksista 3D-tehokkuuden parantamiseksi.



#### Huomio

- 3D-sisällön katselu pitkäaikaisesti voi aiheuttaa huimausta ja väsymystä.
- Emme suosittele sairaiden, lapsien ja raskaana olevien henkilöiden katsomaan 3D-sisältöä.
- Mikäli sinulla on päänsärkyä, olet väsynyt tai sinulla on huimausta 3D-sisällön katselemisen aikana, suosittelemme jyrkästi keskeyttämään toiston ja lepäämään niin kauan, kunnes olosi on jälleen normaali.

## BD-Live™ toiminnon käyttö

### BD

BD-ROM:illa, joka tukee verkonlaajennustiminnolla varustettua BD-LIVE:ä (BD-ROM versio 2 profiili 2) voit nauttia useammista toiminnoista, kuten uusien elokuvatrailereiden lataamisesta yhdistämällä tämän laitteen internetiin.

1. Tarkista verkkoyhteys ja -asetukset (sivu 26-30).
2. Aseta USB- muistilaitte etupaneelin USB-liitäntään.  
USB- muistilaitteeseen voidaan ladata bonus sisältöä.
3. Paina painiketta HOME (🏠), ja aseta toiminto [BD-LIVE-yhteys] asetusvalikossa [Asetukset] (sivu 37).

Joidenkin levyjen BD-Live-toiminnot eivät ehkä toimi, jos [BD-LIVE-yhteys] -asetukseksi on valittu [Sallittu osittain].

4. Aseta BD-ROM- levy toiminnolla BD-Live.  
Nämä toiminnot voivat poiketa levystä riippuen. Katso levyn mukana toimitetut ohjeet.



#### Huomio

Älä irrota laitteeseen kytkettyä USB-laitetta latauksen aikana tai Blu-Ray-levyn ollessa levyasemassa. Tämä voi vahingoittaa USB-laitetta ja voi olla, etteivät BD-live-toiminnot toimi kunnolla vahingoittuneen USB-laitteen kanssa. Jos liitetty USB-laite näyttää vahingoittuneen toimenpiteestä, voit alustaa liitetyn USB-laitteen PC:ltä ja käyttää sitä uudelleen tämän soittimen kanssa.



#### Huomio

- Joidenkin BD-Live sisältöjen käyttöoikeuksia saatetaan rajata joillakin alueilla sisällöntuottajan omalla päätöksellä.
- BD-Live-sisällön lataaminen voi kestää useita minutteja.

## Tiedoston toisto verkkopalvelimella

### MOVIE MUSIC PHOTO

Tämä soitin voi toistaa elokuvia, musiikkia ja valokuvatiedostoja PC:stä tai DLNA-palvelimelta kotiverkossasi.

1. Tarkista verkkoyhteys ja -asetukset (sivut 26-30).
2. Paina painiketta (🏠).
3. Valitseokuva [Elokuva], valokuva [Valokuva] tai musiikki [Musiikki] käyttämällä painikkeita </>, ja paina ENTER (⊙).
4. Valitse DLNA-mediapalvelin tai PC:n jakelukansio painamalla **Λ/V** ja paina tämän jälkeen ENTER (⊙).

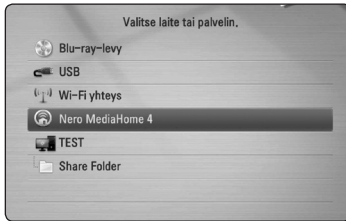

Mikäli haluat hakea saatavilla olevaa mediapalvelinta uudelleen, paina vihreää (G) painiketta.

5. Valitse tiedosto painamalla **Λ/V/</>** ja paina ENTER (⊙) tiedoston toistamiseksi.

#### ! Huomio

- Tiedostovaatimukset ovat kuvattu sivulla 10.
- Tiedostojen kuvakkeet, joita ei voi toistaa voidaan näyttää, mutta niitä ei voi toistaa tässä soittimessa.
- Tekstitystiedoston ja elokuvatiedoston nimet täytyy olla samanlaisia ja sijaita samassa kansiossa.
- Toisto- ja käyttölaatuun voi vaikuttaa kotiverkkosi olosuhteet.
- Sinulla voi olla yhteysongelmia johtuen palvelimesi ympäristöstä.

## Verkkokäyttäjän ID:n ja salasanan syöttö

Tietokoneesi ympäristöstä riippuen, sinun täytyy ehkä syöttää verkkokäyttäjän ID ja salasana jaettavaan kansioon pääsemistä varten.

1. Näppäimistövalikko ilmestyy automaattisesti jos verkkokäyttäjän ID ja salasanaa vaaditaan.
2. Paina painikkeita **Λ/V/</>** ja valitse merkki ja paina tämän jälkeen ENTER (⊙) valinta vahvistamiseksi virtuaaliselta näppäimistöltä. Syötä kirjain painomerkillä painamalla INFO/DISPLAY (ℹ) nähdäksesi laajennetun merkitön.



**[Peruuta]** – Paluu edelliseen näyttöön.

**[Välilyönti]** – Lisää välilyönnin kursorin senhetkiseen sijaintipaikkaan.

**[<-]** – Poistaa kursorin paikkaa edeltävän merkin.

**[ABC/abc/#+==&]** – Vaihtaa näppäimistövalikon asetukset isoiksi kirjaimiksi, pieniksi kirjaimiksi tai symboleiksi.

3. Kun olet syöttänyt verkkokäyttäjän ID:n ja salasanan, valitse [OK] painamalla painikkeita **Λ/V/</>** ja paina ENTER (⊙) kansioon pääsemiseksi.

Verkkokäyttäjän ID ja salasana tallennetaan muistiin seuraavaa kertaa varten kun kirjautut kansioon toimintojen helpottamiseksi. Jos et halua verkkokäyttäjän ID:n ja salasanan tallentamista, paina punaista painiketta (R) muistilaatikon [Muista] merkinnän poistamiseksi ennen kansioon siirtymistä.

## Wi-Fi Direct™ -yhteys

### Wi-Fi Direct™ -sertifioidun laitteen yhdistäminen

#### MOVIE MUSIC PHOTO

Tällä laitteella voi toistaa elokuva-, musiikki- ja valokuvatiedostoja, jotka on tallennettu Wi-Fi Direct™ -sertifioituun laitteeseen. Wi-Fi Direct™ -tekniikan avulla soitin voi olla suoraan yhteydessä Wi-Fi Direct™ -sertifioituun laitteeseen ilman verkkolaitetta (esimerkiksi tukiasemaa).

1. Paina painiketta [Wi-Fi yhteys] ja aseta toiminto päälle [Päällä] asetusvalikossa [Asetukset] päälle (sivu 36).
2. Paina HOME (🏠).
3. Valitse [Elokuva], [Valokuva] tai [Musiikki] painamalla </>, ja paina ENTER (⊙).
4. Valitse [Wi-Fi yhteys] painamalla ∧/∨, ja paina ENTER (⊙).

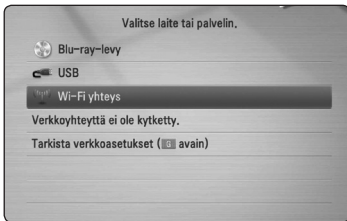

5. Valitse luettelosta Wi-Fi Direct™ -laite painamalla ∧/∨, ja paina ENTER (⊙).

Wi-Fi Direct™ -yhteyden muodostus jatkuu automaattisesti.



Jos Wi-Fi Direct™ -laite tukee WPS-pohjaista PIN-koodimäärittystä, valitse luettelosta laite ja paina keltaista (Y) painiketta. Muista näytöllä näkyvä PIN-numero. Muodosta yhteys antamalla PIN-numero laitteen asetusvalikossa.

Jos haluat hakea käytettävissä olevat Wi-Fi Direct™ -laitteet uudelleen, paina vihreää (G) painiketta.

6. Valitse palvelin, joka jakoi yhdistetystä Wi-Fi Direct™ -laitteesta, painamalla ∧/∨ ja avaa palvelimen sisältö painamalla ENTER (⊙).

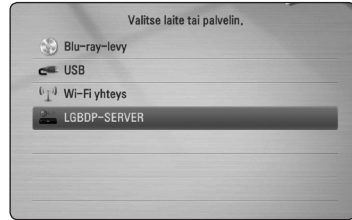

Palvelimen voi valita laiteluettelosta vain, jos yhdistetyn Wi-Fi Direct™ -laitteen DLNA-palvelin jakaa tiedostoja tai kansioita.

7. Valitse tiedosto painamalla ∧/∨/</> ja paina ENTER (⊙) tiedoston toistamiseksi.

#### ! Huomio

- Paremmen tiedonsiirron varmistamiseksi, aseta soitin niin lähelle Wi-Fi Direct™ hyväksytyä palvelinta kuin mahdollista.
- Tämä yksikkö voi yhdistää kerralla vain 1 laitteen. Moninkertainen yhteys ei ole mahdollinen.
- Jos yrität yhdistää langattoman verkon, kun laite on yhdistetty Wi-Fi Direct™ -toiminnolla, Wi-Fi Direct™ -yhteys katkaistaan.
- Jos soitin ja Wi-Fi Direct™ -laite yhdistetään eri lähiverkkoihin, Wi-Fi Direct™ -yhteys ei ole kaikissa tapauksissa käytettävissä.

## Yhdistäminen Wi-Fi-toimintoa tukeviin laitteisiin

### MOVIE MUSIC PHOTO

Tämä soitin voidaan yhdistää tavanomaiseen Wi-Fi-laitteeseen Wi-Fi Direct™ -toiminnolla.

1. Paina painiketta [Wi-Fi yhteys] ja aseta toiminto päälle [Päällä] asetusvalikossa [Asetukset] päälle (sivu 36).
2. Paina HOME (🏠).
3. Valitse [Elokuva], [Valokuva] tai [Musiikki] painamalla </>, ja paina ENTER (⊙).
4. Valitse [Wi-Fi yhteys] painamalla ^/v, ja paina ENTER (⊙).

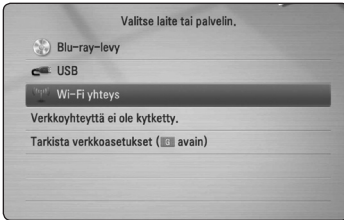

5. Paina punaista (R) painiketta. Se avaa soittimen [SSID]-, [Suojausvalinta]- ja [Salaus]-asetukset.

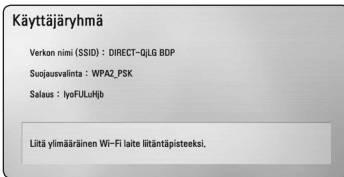

6. Muodosta Wi-Fi-laitteesta verkkoyhteys tähän soittimeen. Käytä vaiheessa 5 kerrottuja [Verkon nimi (SSID)]-, [Suojausvalinta]- ja [Salaus]-asetuksia.
7. Avaa laiteluettelo painamalla kaksi kertaa BACK (↶).

8. Valitse palvelin, joka jakoi yhdistetystä Wi-Fi Direct™ -laitteesta, painamalla ^/v, ja avaa palvelimen sisältö painamalla ENTER (⊙).

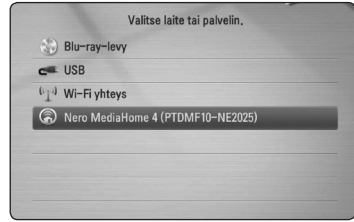

Palvelimen voi valita laiteluettelosta vain, jos yhdistetyn Wi-Fi Direct™ -laitteen DLNA-palvelin jakaa tiedostoja tai kansioita.

9. Valitse tiedosto painamalla ^/v/</> ja paina ENTER (⊙) tiedoston toistamiseksi.

## Video- ja audiosisällön perustoiminnot

### Toiston lopetus

Paina painiketta ■ (STOP) toiston aikana.

### Toiston keskeytys

Paina painiketta II (PAUSE) toiston aikana.  
Paina toistopainiketta ► (PLAY) toiston jatkamiseksi.

### Kehys kehykseltä (Video) toisto

Paina II (PAUSE) elokuvan toiston aikana.  
Paina II (PAUSE) toistuvasti toistaaksesi kuva kuvalta.

### Haku eteen- tai taaksepäin

Paina ◀◀ tai ▶▶ toistaaksesi pikakelauksella eteen tai taakse toiston aikana.

Voit vaihtaa toistonopeutta painamalla ◀◀ tai ▶▶ toistuvasti.

### Toistonopeuden hidastus

Kun toisto on keskeytetty, paina toistuvasti ▶▶ hidastetun liikkeen eri nopeuksien toistamiseksi.

### Ohita seuraava/edellinen kappale/raita/tiedosto

Voit toiston aikana siirtyä seuraavaan kappaleeseen/raitaan/tiedostoon tai toistettavan kappaleen/raidan/tiedoston alkuun I◀◀ ja ▶▶I painikkeilla.

Painamalla I◀◀ -painiketta kaksi kertaa lyhyesti voit siirtyä takaisin edelliseen kappaleeseen/raitaan/tiedostoon.

Palvelimen tiedostovalikossa on useita kansion sisältötyyppejä samanaikaisesti yhdessä. Tässä tapauksessa paina I◀◀ ja ▶▶I siirtyäksesi edelliseen tai seuraavaan samantyyppiseen sisältöön.

## Valokuvasisällön perustoiminnot

### Kuvaesityksen toisto

Paina toistopainiketta ► (PLAY) kuvaesityksen aloittamiseksi.

### Kuvaesityksen lopetus

Paina painiketta ■ (STOP) kuvaesityksen toiston aikana.

### Kuvaesityksen keskeytys

Paina painiketta II (PAUSE) kuvaesityksen toiston aikana.  
Paina toistopainiketta ► (PLAY) kuvaesityksen aloittamiseksi uudelleen.

### Ohitus seuraavaan/edelliseen valokuvaan

Kun valokuva on näkyvissä koko näytöllä, paina < tai > siirtyäksesi edelliseen tai seuraavaan valokuvaan.

## Levyvalikon käyttö

**BD DVD AVCHD**

### Levyvalikon näyttö

Valikonnäyttö voidaan näyttää heti valikon sisältävän levyn latauksen jälkeen. Mikäli haluat katsella levyvalikkoa toiston aikana, paina DISC MENU.

Paina ^/v/</> painikkeita valikkonimikkeiden välillä liikkumiseen.

### Alasvetovalikon näyttö

Muutamat BD-ROM-levyt sisältävät alavetovalikon joka näkyy toiston aikana.

Paina painiketta TITLE/POPUP toiston aikana ja paina ^/v/</> painikkeita valikkonimikkeiden välillä liikkumiseen.

## Palaa toistoon

**BD DVD AVCHD MOVIE ACD**  
**MUSIC**

Laitte tallentaa kohdan missä pysäytyspainiketta

■ (STOP) painettiin levystä riippuen.

Jos "II■ (Resume Stop)" näkyy lyhyesti näytöllä, paina painiketta ► (PLAY) toiston jatkamiseksi (kohtauksen kohdasta).

Jos painat pysäytyspainiketta ■ (STOP) kaksi kertaa tai ota levyn ulos, "■(Complete Stop)" ilmestyy näytölle. Laitte poistaa pysäytetyn kohdan.

### ! Huomio

- Pysäytyskohta saattaa poistua muistista, jos jotakin laitteen painikkeista painetaan (esim. ⏻ (POWER), ▲ (OPEN/CLOSE))
- BD-J:llä varustetuilla BD-ROM-levyillä palaa toistoon toiminto ei toimi.
- Jos painat pysäytyspainiketta ■ (STOP) kerran BD-ROM-levyn interaktiivisen otsikon toiston aikana, laite on täydellisessä pysäytystilassa.

## Edistynyt toisto

### Uudelleen toisto

**BD DVD AVCHD ACD MUSIC**

Valitse uudelleentoistotila painamalla toiston aikana REPEAT (↺) -painiketta toistuvasti.

#### Blu-ray-levy / DVD-levy

🔍 **A-** – Valittua kohtaa toistetaan uudelleen jatkuvasti.

🔍 **Luku** – Sen hetkinen kappale toistetaan toistuvasti.

🔍 **Nimike** – Sen hetkinen otsikko toistetaan toistuvasti.

Palaa normaaliin toistoon painamalla toistuvasti REPEAT (↺) ja valitse [Pois].

#### Audio CD-/Musiikkitiedostot

🔍 **Track** – Sen hetkinen raita tai tiedosto toistetaan toistuvasti.

🔍 **All** – Kaikki raidat tai tiedostot toistetaan toistuvasti.

🔍 **↺** – Raidat tai tiedostot toistetaan satunnaisessa järjestyksessä.

🔍 **↺ All** – Kaikki raidat tai tiedostot toistetaan toistuvasti satunnaisessa järjestyksessä.

🔍 **A-B** – Valittua kohtaa toistetaan uudelleen jatkuvasti. (Vain Audio CD)

Palaa normaaliin toistoon painamalla CLEAR.

### ! Huomio

- Jos painat painiketta ►► kerran uudelleentoistettavan kappaleen/Raidan toiston aikana, uudelleentoistotoiminto peruutetaan.
- Tämä toiminto ei ole käytössä joillakin levyillä tai otsikoilla.

## Tietyn osion uudelleentoisto

**BD DVD AVCHD ACD**

Tämä soitin voi toistaa valitsemaasi osiota.

1. Paina toiston aikana painiketta REPEAT (↺↻) ja valitse [A-] haluamasi toistettava osien alusta.
2. Paina painiketta ENTER (⊙) kohtauksen lopussa. Valitsemaasi jaksoa toistetaan jatkuvasti.
3. Palataksesi normaalitoistoon, paina REPEAT (↺↻) toistuvasti valitaksesi tilan [Pois].

### ! Huomio

- Et voi valita 3 sekuntia lyhyempää jaksoa.
- Tämä toiminto ei ole käytössä joillakin levyillä tai otsikoilla.

## Merkinnän haku

**BD DVD AVCHD MOVIE**

Voit aloittaa toiston jopa 9 muistiin tallennetusta kohdasta.

### Merkinnän lisääminen

1. Paina toiston aikana painiketta MARKER halutussa kohdassa. Merkinnän ikoni näkyy lyhyesti TV-näytöllä.
2. Toista vaihetta 1 lisätäkseeni max. 9 merkintää.

### Merkityn kohdan uudelleenhaku

1. Paina painiketta SEARCH ja hakuvalikko näkyy näytöllä.
2. Paina numeerista painiketta ja valitse haluamasi uudelleenhaettavan merkinnän numero. Toisto aloitetaan merkitystä kohdasta.

### Merkinnän poisto

1. Paina painiketta SEARCH ja hakuvalikko näkyy näytöllä.

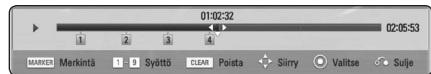

2. Paina painiketta V merkityn numeron korostamiseksi. Paina painiketta </> ja valitse merkitty kohta jonka haluat poistaa.
3. Voit myös poistaa merkinnän hakuvalikosta painamalla CLEAR.

### ! Huomio

- Tämä toiminto ei ehkä toimi levyistä, otsikoista tai palvelimen tehosta johtuen.
- Kaikki merkityt kohdat poistetaan, jos otsikko on täydellisessä pysäytystilassa (■), otsikko muutetaan tai jos lataat levyä.
- Jos otsikon kokonaispituus on alle 10 sekuntia, tämä toiminto ei ole käytettävissä.

## Hakuvalikon käyttö

### BD DVD AVCHD MOVIE

Hakuvalikkoa käyttämällä voit helposti löytää haluamasi toiston käynnistyskohdan.

### Kohdan haku

1. Paina toiston aikana painiketta SEARCH hakuvalikon näyttämiseksi.

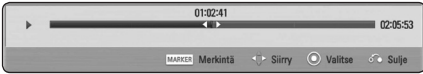

2. Paina painiketta </> kelataksesi toistoa 15 sekuntia eteen- tai taaksepäin. Voit valita kohdan minkä haluat ohittaa painamalla </> painiketta ja pitämällä sitä painettuna alas.

### Toiston käynnistäminen merkitystä kohdasta

1. Paina painiketta SEARCH ja hakuvalikko näkyy näytöllä.
2. Paina painiketta V merkityn numeron korostamiseksi. Paina painiketta </> ja valitse merkitty kohta josta haluat aloittaa toiston.
3. Paina ENTER (⊙) toiston käynnistämiseksi merkitystä kohdasta.

#### ! Huomio

- Tämä toiminto ei ehkä toimi levyistä, otsikoista tai palvelimen tehosta johtuen.
- Tämä toiminto ei ehkä toimi tiedostotyypistä ja mediapalvelimen tehosta johtuen.

## Sisältölistan näkymän muuttaminen

### MOVIE MUSIC PHOTO

Valikoissa elokuva [Elokuva], musiikki [Musiikki], tai [Valokuva] voit muuttaa sisältölistan näkymää.

### Tapa 1

Paina punaista painiketta (R) toistuvasti.

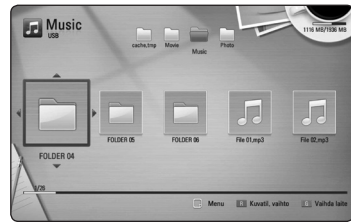

### Tapa 2

1. Paina sisältölistassa painiketta INFO/DISPLAY (□) vaihtoehdoisen valikon näyttämiseksi.
2. Paina painiketta ^/v ja valitse näkymän muutos toiminto [Kuvatil. vaihto].
3. Paina ENTER (⊙) sisältölistan näkymän muuttamiseksi.



## Sisältötietojen näyttäminen

### MOVIE

Soitin voi näyttää sisältötietoja.

1. Valitse tiedosto painamalla painiketta **Λ/V/</>**.
2. Paina painiketta INFO/DISPLAY (□) vaihtoehdoisen valikon näyttämiseksi.
3. Valitse tietotoiminto [Tiedot] painamalla painiketta **Λ/V**, ja painamalla ENTER (⊙).  
Tiedoston tiedot näkyvät näytöllä.

Elokuvan toiston aikana voit näyttää tiedoston tiedot painamalla TITLE/POPUP.

### ! Huomio

Näytöllä näkyvä tieto ei ehkä ole oikea verrattuna todelliseen tietoon.

## Tekstitystiedoston valinta

### MOVIE

Jos tekstitystiedoston nimi poikkeaa elokuvan tiedostonimestä, sinun on valittava tekstitystiedosto elokuvavalikosta [Elokuva] ennen elokuvan toiston aloittamista.

1. Paina painikkeita **Λ/V/</>** ja valitse haluamasi toistettava tekstitystiedosto elokuvavalikosta [Elokuva].
2. Paina ENTER (⊙).

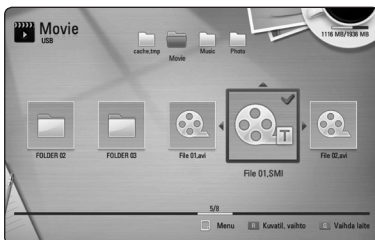

Paina ENTER (⊙) uudelleen tekstitystiedoston valinnan peruuttamiseksi. Valittu tekstitystiedosto näytetään elokuvatiedoston toiston aikana.

### ! Huomio

- Mikäli painat painiketta **■** (STOP) toiston aikana, tekstityksen valinta peruutetaan.
- Tämä toiminto ei ole käytettävissä kotiverkon kautta toistettavalle tiedostolle palvelimella.

## Viimeisimmän kohtauksen muisti

### BD DVD

Laite muistaa viimeisimmän toistetun levyn viimeisimmän katsotun kohtauksen. Viimeisin kohtaus säilyy muistissa, vaikka levy poistetaan laitteesta tai laitteen virta katkaistaan. Kun laitteeseen ladataan sellainen levy, jonka viimeisin kohtaus on muistissa, tämän toisto jatkuu automaattisesti tästä kohtauksesta.

### ! Huomio

- Viimeisen kohtauksen muisti tyhjäntyy silloin, kun laitteeseen syötetään joku toinen levy.
- Tämä toiminto ei toimi kaikilla levyillä.
- BD-J:llä varustetuilla BD-ROM-levyillä viimeisen kohtauksen muisti ei toimi.
- Tämä laite ei tallenna levyn asetuksia jos sammutat laitteen ennen levyn toistamisen aloittamista.

## Valokuvasi lisääminen taustakuvaksi

Voit käyttää valokuvasi taustakuvana.

1. Paina painiketta (🏠).
2. Valitse elokuva [Valokuva] käyttämällä painikkeita **</>**, ja paina ENTER (⊙).
3. Valitse levy [Data] tai [USB] toiminto käyttämällä painikkeita **Λ/V**, ja paina ENTER (⊙).
4. Valokuvatiedostossa paina INFO/DISPLAY (□) valintavalikon näyttämiseksi.
5. Paina **Λ/V** ja valitse taustakuva [Taustakuva] ja paina ENTER (⊙) sen käyttämiseksi.

Valokuva asetetaan taustakuvaksi [Taustakuva 5] asetuksissa [Asetukset].

## Toiminnot valokuvien katselun aikana

### PHOTO

Voit käyttää erilaisia toimintoja valokuvan katsomisen aikana koko näytöllä.

1. Kun valokuvaa katsellaan koko näytöllä, paina painiketta INFO/DISPLAY (□) valintavalikon näyttämiseksi.
2. Valitse toiminto painamalla **Λ / V**.



- 1 **Sen hetkinen valokuva/Valokuvien kokonaismäärä** – Paina painiketta **</>** seuraavan/edellisen valokuvan katsomiseksi.
- 2 **Diaesitys** – Paina ENTER (⊙) käynnistäaksesi tai tauottaaksesi diaesityksen.
- 3 **Musiikkivalinta** – Valitse kuvaesityksen taustamusiikki (sivut 50).
- 4 **Musiikki** – Paina ENTER (⊙) valokuvan kääntämiseksi myötöpäivään.
- 5 **Kierrä** – Paina ENTER (⊙) valokuvan kääntämiseksi myötöpäivään.
- 6 **Zoomaus** – Paina ENTER (⊙) zoomausvalikon [Zoomaus] näyttämiseksi.
- 7 **Tehoste** – Paina painiketta **</>** ja valitse vaihtumisnopeus valokuvien välillä kuvaesityksen aikana.
- 8 **Nopeus** – Paina painiketta **</>** ja valitse viiveaika valokuvien välillä kuvaesityksen aikana.

3. Poistu vaihtoehdovälkosta painamalla BACK (↶).

## Musiikin kuuntelu kuvaesityksen aikana

### PHOTO

Voit näyttää valokuvia musiikin kuuntelun aikana.

1. Kun valokuva täyttää koko näytön, paina INFO/DISPLAY (□) valintavalikon näyttämiseksi.
2. Paina **Λ / V** ja valitse musiikin valinta [Musiikkivalinta] ja paina tämän jälkeen ENTER (⊙) musiikin valinta valikon [Musiikkivalinta] näyttämiseksi.
3. Paina **Λ / V** ja valitse laite ja paina ENTER (⊙). Laite, jonka voit valita voi poiketa riippuen koko näytöllä katsomastasi valokuvatiedoston sijainnista.

Valokuvan sijainti	Käytettävissä oleva laite
Levy, USB	Levy, USB
Jakelukansio (PC)	Jakelukansio (PC)
DLNA-palvelin	DLNA-palvelin

4. Paina **Λ / V** ja valitse haluamasi toistettava tiedosto tai kansio.

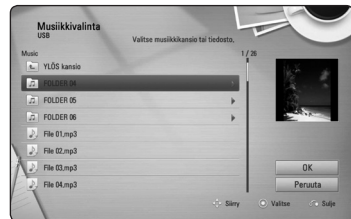

Valitse **□** ja paina ENTER (⊙) ylähakemiston näyttämiseksi.

### ! Huomio

Valittaessa musiikkitiedostoa palvelimelta, ei kansion valinta ole käytettävissä. Ainoastaan tiedoston valinta on käytettävissä.

5. Paina **>** ja valitse [OK], ja paina tämän jälkeen ENTER (⊙) musiikin valinnan päättämiseksi.

# Kuvaruutunäyttö

Voit näyttää ja säätää erilaisia sisällön tietoja ja asetuksia.

## Sisältötietojen näyttö kuvaruutunäytöllä

**BD DVD AVCHD MOVIE**

1. Paina toiston aikana INFO/DISPLAY (□) erilaisten toistotietojen näyttämiseksi.



- 1 Nimike** – sen hetkinen otsikkomäärä/ otsikoiden kokonaismäärä
- 2 Luku** – Nykyisen kappaleen numero / kappaleiden kokonaismäärä
- 3 Aika** – kulutettu toisto-aika/kokonaistoisto-aika
- 4 Ääni** – Valitun äänen tai kanavan kieli
- 5 Tekstitys** – Valittu tekstitys
- 6 Kuvakulma** – Valittu kulma / kulmien kokonaismäärä
- 7 TV:n kuvasuhde** – valittu TV:n kuvasuhde
- 8 Kuvatila** – valittu kuvatila
- 9 Elokuvan tiedot** – Valitse tämä toiminto ja paina ENTER (Ⓞ) elokuvatietojen näyttämiseksi Gracenote Median tietokannasta (vainBD-ROM/DVD).

2. Valitse toiminto painamalla  $\wedge / \vee$ .
3. Paina painiketta  $\lt / \gt$  valitun toimintoarvon säätämiseksi.
4. Paina paluupainiketta BACK (↶) kuvaruutunäytön lopettamiseksi.

### ! Huomio

- Jos mitään painiketta ei paineta muutamaan sekuntiin, kuvaruudussa oleva näyttö häviää.
- Joillakin levyillä nimikkeen numeroa ei voida valita.
- Käytössä olevat nimikkeet voivat poiketa levyistä tai otsikoista riippuen.
- Jos toistetaan interaktiivista Blu-ray-levyä, jotkin asetustiedot näytetään näytöllä, mutta niiden muuttaminen on estetty.
- Elokuvatietojen [Elokuvan tiedot] käyttämiseksi on soitin liitettävä laajakaistalla varustettuun internetyhteyteen Gracenote Media tietokantaan pääsemiseksi.
- LG Gracenote teknologian lisenssinhaltija ja ei ole vastuussa tai anna takuuta Gracenote Media tietokannan tiedoista.

## Toiston aloitus tietyistä ajankohdasta

### BD DVD AVCHD MOVIE

1. Paina INFO/DISPLAY (I) toiston aikana. Ajan hakulaatikko näyttää kuluneen toistoajan.
2. Valitse [Aika]-vaihtoehto ja syötä sitten halutun aloitusajankohdan tunnit, minuutit ja sekunnit vasemmalta oikealle lukien.

Esimerkiksi kohtauksen haku kohdasta 2 tuntia, 10 minuuttia ja 20 sekuntia, syötä luku "21020".

Paina </> siirtääksesi toistokohtaa 60 sekuntia eteen- tai taaksepäin.

3. Paina ENTER (O) toiston aloittamiseksi valitusta ajasta.

#### ! Huomio

- Tämä toiminto ei välttämättä toimi kaikilla levyillä tai kappaleilla.
- Tämä toiminto ei ehkä toimi tiedostotyypistä ja DLNA-palvelimen tehosta johtuen.

## Eri audion kuuntelu

### BD DVD AVCHD MOVIE

1. Paina toiston aikana painiketta INFO/DISPLAY (I) kuvaruutunäytön (OSD) näyttämiseksi.
2. Paina painiketta  $\wedge / \vee$  ja valitse toiminto [Ääni].
3. Paina painiketta </> ja valitse haluttu audion kieli, audioraita tai audiokanava.

#### ! Huomio

- Huomio
- Joitakin levyjä toistettaessa audio-valintoja on mahdollista tehdä vain levyvalikon kautta. Paina tässä tapauksessa TITLE/POPUP tai DISC MENU -painiketta ja valitse sopiva äänivaihtoehto levyvalikosta.
- Äänivalinnan vaihtamisen jälkeen kuvan ja äänen synkronoinnissa on hetken ajan pientä häiriötä.
- BD-ROM-levyillä moniääniformaatti (5.1CH tai 7.1CH) ja [MultiCH] näkyvät hetken kuvaruutunäytössä.

## Tekstityksen kielen valinta

### BD DVD AVCHD MOVIE

1. Paina toiston aikana painiketta INFO/DISPLAY (I) kuvaruutunäytön (OSD) näyttämiseksi.
2. Paina painiketta  $\wedge / \vee$  ja valitse tekstitystoiminto [Tekstitys].
3. Paina painiketta </> ja valitse haluttu tekstityskieli.
4. Paina paluupainiketta BACK (↶) to kuvaruutunäytön lopettamiseksi.

#### ! Huomio

Joillakin levyillä tekstitysvalintoja voi muuttaa vain levyvalikon kautta. Paina tässä tapauksessa TITLE/POPUP- tai DISC MENU -näppäintä ja valitse levyvalikosta sopiva tekstitysvaihtoehto.

## Katselu toisesta kuvakulmasta

### BD DVD

Jos levy sisältää useita kamerakulmia, voit vaihtaa toiseen kamerakulmaan toiston aikana.

1. Paina toiston aikana painiketta INFO/DISPLAY (I) kuvaruutunäytön (OSD) näyttämiseksi.
2. Paina painiketta  $\wedge / \vee$  ja valitse kulmatoiminto [Kuvakulma].
3. Paina painiketta </> ja valitse haluttu kulma.
4. Paina paluupainiketta BACK (↶) kuvaruutunäytön lopettamiseksi.

## TV:n kuvasuhteen muuttaminen

**BD DVD AVCHD MOVIE**

Voit muuttaa TV:n kuvasuhdetta toiston aikana.

1. Paina toiston aikana painiketta INFO/DISPLAY (i) kuvaruutunäytön (OSD) näyttämiseksi.
2. Paina painiketta  $\wedge / \vee$  ja valitse TV:n kuvasuhdetoiminto [TV:n kuvasuhde].
3. Paina painiketta  $< / >$  ja valitse haluttu toiminto.
4. Paina paluupainiketta BACK (↶) kuvaruutunäytön lopettamiseksi.

### ! Huomio

Vaikka vaihdat TV kuvasuhteen arvoa [TV:n kuvasuhde] kuvaruutunäytöllä, kuvasuhteen toiminto [TV:n kuvasuhde] asetusvalikossa [Asetukset] ei muutu.

## Tekstityksen koodisivun muuttaminen

**MOVIE**

Jos tekstitys ei näy oikein, voit muuttaa tekstityksen koodisivua tekstitystiedoston näkymiseksi oikealla tavalla.

1. Paina toiston aikana painiketta INFO/DISPLAY (i) kuvaruutunäytön (OSD) näyttämiseksi.
2. Paina painiketta  $\wedge / \vee$  ja valitse koodisivutoiminto [Koodisivu].
3. Paina painiketta  $< / >$  ja valitse halutun koodin toiminto.

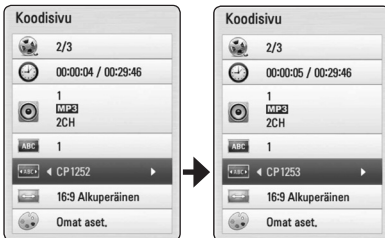

4. Paina paluupainiketta BACK (↶) kuvaruutunäytön lopettamiseksi.

## Kuvatilan muuttaminen

**BD DVD AVCHD MOVIE**

Voit muuttaa kuvatilatointintoa [Kuvatila] toiston aikana.

1. Paina toiston aikana painiketta INFO/DISPLAY (i) kuvaruutunäytön (OSD) näyttämiseksi.
2. Paina painiketta  $\wedge / \vee$  ja valitse kuvatilatointinto [Kuvatila].
3. Paina painiketta  $< / >$  ja valitse haluttu toiminto.
4. Paina paluupainiketta BACK (↶) kuvaruutunäytön lopettamiseksi.

## Käyttäjätöiminnön [Omat aset.] asetus

1. Paina toiston aikana painiketta INFO/DISPLAY (i) kuvaruutunäytön (OSD) näyttämiseksi.
2. Paina painiketta  $\wedge / \vee$  ja valitse kuvatilatointinto [Kuvatila].
3. Paina painiketta  $< / >$  ja valitse käyttäjätöiminto [Omat aset.] ja paina ENTER (⊙).



4. Paina painikkeita  $\wedge / \vee / < / >$  ja säädä kuvatilan [Kuvatila] toimintoja.

Valitse oletustoiminto [Oletus] ja paina tämän jälkeen ENTER (⊙) kaikkien videosäätöjen poistamiseksi.

5. Paina painikkeita  $\wedge / \vee / < / >$  ja valitse sulkutoiminto [Sulje] ja paina ENTER (⊙) asetuksen lopettamiseksi.

## Audio CD- levyn tallennus

Voit tallentaa yhden halutun raidan ja kaikki Audio CD- levyllä olevat raidat USB- laitteeseen.

1. Aseta USB- laite etupaneelin USB- liitäntään.

2. Paina painiketta ▲ (OPEN/CLOSE), ja aseta Audio CD levykelkkaan..

Paina painiketta ▲ (OPEN/CLOSE) levykelkan sulkemiseksi. Toisto käynnistetään automaattisesti.

3. Paina painiketta INFO/DISPLAY (□) valintavalikon näyttämiseksi.

Tai

Paina ● REC kaukosäätimessä.

Voit tallentaa kaikki musiikkitiedostot Audio-CD- levyllä.

4. Paina ▲/▼ ja valitse CD:n tallennus [CD tallen.] ja paina ENTER (⊙).

5. Paina ▲/▼ ja valitse haluamasi valikosta kopioitava raita ja paina ENTER (⊙).

Toista tätä vaihetta kaikkien raitojen valitsemiseksi.

<b>Val. kaikki</b>	Valitse kaikki raidat Audio CD- levyllä.
<b>Valinta</b>	Valitsee koodaustoiminnon ponnahdusvalikosta (128kbps, 192kbps, 320kbps tai häviötön).
<b>Sulje</b>	Peruuttaa tallennuksen ja palaa edelliseen näyttöön.

6. Paina painiketta ▲/▼/◀/▶ ja valitse käynnistys [Aloita], ja paina ENTER (⊙).

7. Paina painiketta ▲/▼/◀/▶ ja valitse kohdekansio kopiointia varten.



Jos haluat luoda uuden kansion, paina painiketta ▲/▼/◀/▶ ja valitse uusi kansio [Uusi kansio] ja paina ENTER (⊙).

Syötä kansion nimi virtuaaliselta näppäimistöltä ja paina ENTER (⊙) kun [OK] on valittu.

8. Paina ▲/▼/◀/▶ ja valitse [OK], ja paina tämän jälkeen ENTER (⊙) Audio CD- levyn tallennuksen aloittamiseksi.

Jos haluat lopettaa Audio CD- levyn tallennuksen, paina ENTER (⊙) kun peruutustoiminto [Peruuta] on korostettuna.

9. Kun Audio-CD-levyn tallennus on valmis, näytölle aukeaa siitä kertova viesti.

Paina ENTER (⊙) ja tarkasta luotu audiotiedosto kohdekansiossa.

### ! Huomio

- Alapuolella oleva taulukko kuvaa esimerkinä keskimääräistä tallennusaikaa 4 minuutin audioraidalta musiikkitiedostoon 192kbps nopeudella.

Pysäytystila	Toiston aikana
1.4 min.	2 min.

- Yläpuolella kuvatut tallennusajat ovat keskiarvoja ja viitteellisiä.
- Sen hetkinen tallennusaika USB- laitteelle vaihtelee riippuen USB- muistilaitteen suorituskyvystä.
- Varmista, että käytössä on vähintään 50MB vapaata tilaa USB- muistilaitteelle tallentamiseksi.
- Audion pituuden ei tulisi olla pitempi kuin 20 sekuntia tallennuksen onnistumiseksi.
- Älä sammuta tätä soitinta tai irrota liitettyä USB- laitetta Audio CD- levyn tallennuksen aikana.

### ! Huomio

Tämän soittimen tallennus- ja kopiointiominaisuudet on tarkoitettu sinulle henkilökohtaisesti ja vain kotitalous- ja yksityiskäyttöön. Kopiosuojattujen materiaalien, kuten tietokoneohjelmat, tiedostot, lähetysten ja äänen tallennukset luvaton kopiointi voi loukata tekijänoikeuksia ja aiheuttaa rikossyytteen. Tätä laitetta ei tulisi käyttää näitä tarkoituksia varten. LG sulkee pois kaikki vastuuvaateet luvattomasta jakelusta tai sisällön luvattomasta käytöstä kaupalliseen ja julkiseen tarkoitukseen.

**Ole vastuullinen**  
**Kunnoita tekijänoikeuksia**

## Gracenote Media tietokannan katselutiedot

Soitin pääsee Gracenote Media tietokantaan ja lataa musiikkitietoja niin, että raidan nimi, artistin nimi, tyyli ja muut tekstitiedot voidaan näyttää listalta.

### Audio CD- levy

Kun asetat Audio CD- levyn paikalleen, soitin aloittaa toiston automaattisesti ja lataa musiikkiotsikon Gracenote Media tietokannasta.

Jos tietokannassa ei ole musiikkitietoja, musiikkiotsikoita ei näytetä näytöllä.

### Musiikkitiedosto

1. Valitse musiikkitiedosto tai audioraita painamalla **Λ/V/</>**.
2. Paina INFO/DISPLAY (□) valintavalikon näyttämiseksi.
3. Valitse toiminto [Tiedot] painamalla **Λ/V**, ja paina ENTER (⊙).

Soitin siirtyy Gracenote Median tietokantaan musiikkitietoja varten.

### Blu-ray-levy/DVD-/Elokuvatiedosto

Musiikin kuuntelemiseksi elokuvan toiston aikana, paina MUSIC ID musiikkitietojen lataamisen aloittamiseksi Gracenote Media tietokannasta.

### ! Huomio

- Soitin on liitettävä laajakaistalla varustettuun internetyhteyteen Gracenote Media tietokantaan pääsemiseksi.
- Viesti ilmestyy näytölle, mikäli Gracenote Media tietokannassa ei ole musiikkitietoja.
- Tapauksesta riippuen, musiikkitietojen lataus kestää muutaman minuutin Gracenote Media tietokannasta.
- Tietoa näytetään murtuneilla kirjaimilla jos valitsemaasi kieltä ei ole saatavana Gracenote Median tietokannassa.
- Tämä toiminto ei ole käytettävissä on-line-sisällöissä ja DLNA-palvelimen sisällöissä.
- LG Gracenote teknologian lisenssinhaltija ja ei ole vastuussa tai anna takuuta Gracenote Media tietokannan tiedoista.
- Käyttäjien omiin tarkoituksiin valmistamia Audio CD-levyjä ei tueta tässä ominaisuudessa koska ne eivät ole Gracenote Media tietokannassa.

## iPodin toisto

Voit nauttia iPodin äänestä. Lisätietoja käytöstä on iPod-laitteen käyttöoppaassa.

### Valmistelu

- iPodin videoiden ja valokuvien katselu TV-näytöllä
    - Varmista, että käytät videoliitäntää tämän laitteen takapaneelissa olevaa VIDEO OUT liitäntää. Valitse oikea videon sisääntulotila TV:ssä.
    - iPodista johtuen, varmista, että valitset Videot > Videoasetukset ja tämän jälkeen asetat TV:n ulostulon iPod-laitteeseen. Katso lisätietoja videoasetuksista iPodin käyttöoppaasta.
    - Valokuvien katselutoiminto on käytettävissä vain, jos tämä laite on iPod In-tilassa, jolloin voit katsella valokuvia kuvaesityksenä. Sinun on käynnistettävä kuvaesitys iPodissasi valokuvien katselemiseksi TV:ssä. Katso lisätietoja kuvaesityksistä iPodin käyttöoppaasta.
  - Ennen iPodin liitäntää, sammuta tämä laite ja laske tämän laitteen äänenvoimakkuus alimmalle tasolle.
- Liitä telakka niin, että sen merkki ▼ osoittaa alaspäin. Aseta iPod telakkaan. Liitä iPod huolellisesti. Mikäli käynnistät tämän laitteen, iPodisi käynnistetään myös automaattisesti ja uudelleenlataus aloitetaan.

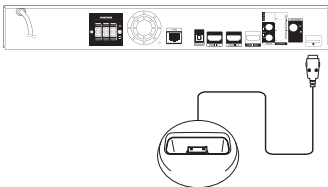

Kun liität iPodin aloitusvalikossa (HOME), soitin toistaa musiikkia automaattisesti. Tai tiedostotyypin valintavalikko ilmestyy näytölle.



- Valitse tiedosto painamalla  $\wedge / \vee / < / >$  ja paina ENTER (Ⓞ) tiedoston toistamiseksi.

### iPodin tiedostojen katselu näytöllä

- Liitä iPod huolellisesti.
- Paina HOME (🏠).
- Valitse [Elokuva] tai [Musiikki] painamalla  $< / >$ , ja paina ENTER (Ⓞ). Mikäli liität muun laitteen (CD tai USB), valitse iPod valikosta.
- Valitse sisältö painamalla  $\wedge / \vee / < / >$  ja paina ENTER (Ⓞ) sisällön toistamiseksi.

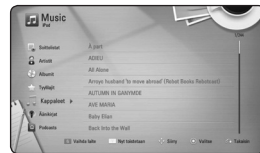

Voit hakea sisältöjä helposti näytöllä liikkumalla.

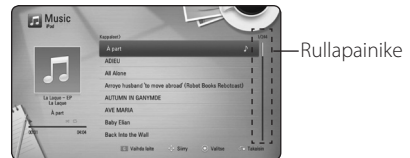

### ! Huomio

Mikäli iPodin OSD-kieli valitaan yksinkertaiseksi kiinaksi, rullapainiketoiminto ei toimi oikein.



## IPodin käyttö IN-tilassa

Voit käyttää iPodiasi käyttämällä kaukosäädintä tai iPodisi painikkeita.

1. Liitä telakka niin, että sen merkki ▼ osoittaa alaspäin. Aseta iPod telakkaan. Liitä iPod huolellisesti. Mikäli käynnistät tämän laitteen, iPodisi käynnistetään myös automaattisesti ja uudelleenlataus aloitetaan.
2. Paina RADIO&INPUT painiketta ja valitse iPod IN-tila.

^ / V / < / >	Valitsee vaihtoehdon valikosta.
▶ / ENTER	Käynnistää musiikin tai videon toiston.
	Keskeyttää toiston. Palaa toistoon painamalla ▶ (PLAY) uudelleen.
◀◀ / ▶▶	Kappaleen tai videon nopea kelaus eteen- tai taaksepäin.
◀◀ / ▶▶	Toiston ohitus eteen- tai taaksepäin.
REPEAT	Halutun uudelleentoistotilan valinta: Raita (🔁), Kaikki (🔁), Pois päältä (Ei näyttöä).

### ! Huomio

- Virheviesti "CHECK IPOD" (tarkasta IPOD) tai "Liitettyä iPod-mallia ei tueta" ilmestyy jos:
  - iPodisi ei ole käytettävissä käytettävälle toiminnolle.
- Virheviesti "CHECK IPOD" (tarkasta IPOD) tai "Päivitä iPodin ohjelmisto" ilmestyy jos:
  - iPodissasi on vanha ohjelmaversio. ➔ Päivitä iPodisi uusimpaan versioon.
- Jos tämä laite näyttää virheviestin, noudata viestin ohjeita. Virheviesti "CHECK IPOD" (tarkasta IPOD) tai "Tarkasta iPodisi" ilmestyy jos:
  - tämän laitteen ja iPodisi yhteys on epäonnistunut. ➔ Vapauta & Telakoi iPodisi tässä laitteessa.
  - iPodiasi ei ole liitetty oikein.
  - tämä laite tunnistaa iPodisi tuntemattomaksi laitteeksi.
  - iPodisi virta on äärimmäisen alhainen. ➔ Paristot on vaihdettava. ➔ Mikäli lataat pariston iPodin virran ollessa erittäin alhainen, lataus voi kestää kauan.
- iPodisi yhteensopivuus voi vaihdella iPodisi tyyppistä riippuen.
- iPod Touch'illa ja iPhone'illa on erilaiset toiminnot verrattuna iPodiin. Sinun täytyy ehkä lisätä uusia toimintoja niiden käyttämiseksi tässä laitteessa. (esim. "liu'uta vapauttamiseksi").
- Mikäli käytät sovellusta, suoritat puhelun tai lähetät ja vastaanotat SMS-viestejä esim. iPod Touchilla tai iPhone'ella, irrota ne tämän laitteen iPodin telakasta ja käytä vasta tämän jälkeen.
- iPodisi ohjelmaversiosta johtuen sitä ei ehkä voi iPodissasi tämän laitteen kautta. Suosittelemme asentamaan viimeisimmän ohjelmaversioon.
- Videolaatu riippuu iPodisi videolähteestä.
- Mikäli sinulla on ongelmia iPodisi kanssa, vieraile sivustolla [www.apple.com/support/ipod](http://www.apple.com/support/ipod).

## Radiotoiminnot

Varmista, että antennit on liitetty oikein.  
(Katso sivu 23)

### Radion kuuntelu

1. Paina painiketta RADIO&INPUT kunnes TUNER (FM) näkyy näyttöikkunassa. Viimeisin vastaanotettu kanava viritetään.
2. Paina painiketta TUNING (-/+) ja pidä sitä painettuna alas niin kauan, kunnes taajuuden osoitin muuttuu. Haku pysähtyy, kun laite viritää kanavan. Tai paina painiketta TUNING (-/+) toistuvasti.
3. Säädä äänenvoimakkuutta kääntämällä etupaneelin VOLUME nuppia tai painamalla kaukosäätimen painiketta VOL (+/-).

### Radioasemien uudelleenasetus

Voit esiasettaa 50 FM asemaa.  
Ennen viritystä, varmista, että äänenvoimakkuus on asetettu alhaiseksi.

1. Paina painiketta RADIO&INPUT niin kauan, kunnes TUNER (FM) näkyy näyttöikkunassa.
2. SValitse haluttu taajuus painamalla TUNING (-/+).
3. Paina ENTER (⊙) ja esiasetusnumero vilkkuu näyttöikkunassa.
4. Paina PRESET (-/+) ja valitse haluamasi esiasetusnumero.
5. Paina ENTER (⊙). Asema on tallennettu.
6. Toista vaiheita 2 – 5 muiden asemien tallentamiseksi.

### Tallennetun aseman poisto

1. Paina PRESET (- / +) ja valitse haluamasi poistettava esiasetusnumero.
2. Paina CLEAR ja esiasetusnumero vilkkuu näyttöikkunassa.
3. Paina CLEAR uudelleen valitun esiasetusnumeron poistamiseksi.

### Kaikkien tallennettujen asemien poisto

Paina CLEAR ja pidä sitä painettuna alas kahden sekunnin ajan. Poista kaikki toiminto "ERASE ALL" vilkkuu näyttöikkunassa. Paina uudelleen painiketta CLEAR. Tämän jälkeen kaikki tallennetut asemat poistetaan.

### Huonon FM vastaanoton parantaminen

Paina sinistä B (blue) (MONO/STEREO) painiketta kaukosäätimestä. Tämä muuttaa viritin stereo-tilasta mono-tilaan ja yleensä parantaa vastaanottoa.

### Katso tietoja radioasemasta

FM-viritin on varustettu RDS (Radiodatajärjestelmä) ominaisuudella. Tämä näyttää tietoa kuunneltavasta radioasemasta. Paina toistuvasti painiketta RDS eri datatyypin välillä selaamiseksi:

PS	(Ohjelman palvelun nimi): Kanavan nimi näkyy näytöllä.
PTY	(Ohjelmatyypin tunnistus): Ohjelmatyypit (esim. Jazz tai Uutiset) näkyvät näytöllä.
RT	(Radioteksti) Tekstiviesti sisältää erikoistietoa lähetettävästä asemasta. Tämä teksti voi rullata näytöllä.
CT	(Aikaohjattu kanavan toimesta) Tämä näyttää aseman lähetysajan ja päivämäärän.

## Premium:in käyttö

Voit käyttää erilaisia sisältöpalveluita Internetin kautta Premium ominaisuudella.

1. Tarkista verkkoyhteys ja -asetukset(sivut 26-30).
2. Paina painiketta (🏠).
3. Valitse toiminto [Premium] painamalla </>, ja paina ENTER (Ⓞ).

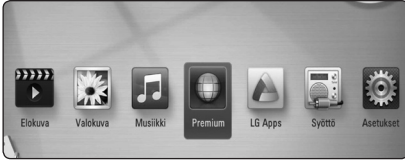

4. Valitse on-line-palvelu painamalla  $\wedge/\vee/$  ja paina ENTER (Ⓞ).

### ! Huomio

- Jokaisen palvelun yksityiskohtaisia tietoja varten, ota yhteys palveluntuottajaan tai vieraille palvelun tukilinkissä.
- Premium palveluiden sisältöön ja käyttöä koskeviin tietoihin, myös käyttäjäliittymään voi kohdistua muutoksia. Katso jokaisen palvelun web-sivustolta lisätietoja yleisimmistä päivitystiedoista.
- Premium ominaisuuksien käyttö langattomalla verkkoyhteydellä voi aiheuttaa virheellistä tiedonsiirtonopeutta johtuen radiotaajuuksia käyttävien kotitalouslaitteiden aiheuttamasta häiriöstä.
- Kun ensimmäisen kerran siirryt toimintoihin [Premium] tai [LG Apps], sen hetkinen maa-asetus ilmestyy näytölle. Mikäli haluat muuttaa maa-asetusta, valitse muokkaustoiminto [Muokkaa] ja paina ENTER (Ⓞ).

## LG Apps -palvelun käyttö

Voit käyttää LG:n sovelluspalveluja internetissä tämän soittimen välityksellä. Voit helposti löytää ja ladata erilaisia sovelluksia LG App storesta.

LG Apps -palvelu ei ole tällä hetkellä välttämättä käytettävissä kaikilla alueilla. LG Apps -palvelu avataan tällaisilla alueilla myöhemmin ohjelmistopäivityksen yhteydessä.

1. Tarkista verkkoyhteys ja -asetukset (sivut 26-30).
2. Paina painiketta (🏠).
3. Valitse toiminto [LG Apps] painamalla </>, ja paina ENTER (Ⓞ).



4. Valitse luokitus painamalla </>, ja paina ENTER (Ⓞ).
5. Paina  $\wedge/\vee/$  ja valitse sovellus ja paina ENTER (Ⓞ) tietojen näyttämiseksi.
6. Paina ENTER (Ⓞ) samalla kun asennusikoni [asenna] on korostettuna. Sovellus asennetaan soittimeen.  
Sovelluksen asentamiseksi soittimeen on käyttäjän kirjaututtava sisään. Katso sisäänkirjautumissivulta lisätietoja 60.
7. Paina keltaista (Y) painiketta [My Apps] näytön näyttämiseksi.
8. Valitse asennettava sovellus ja paina ENTER (Ⓞ) sen suorittamiseksi.

### ! Huomio

Maksullisen sovelluksen asentamista varten täytyy sinun olla maksava jäsen. Katso lisätietoja vieraillemalla osoitteessa [www.lgappstv.com](http://www.lgappstv.com).

## Sisäänkirjautuminen

[LG Apps] ominaisuuksien käyttämiseksi täytyy sinun kirjautua sisään tilillesi.

1. Näytöllä [LG Apps] tai [My Apps] paina punaista (R) painiketta.
2. Täytä kentät [ID] ja [Salasana] käyttämällä virtuaalista näppäimistöä.  
Mikäli sinulla ei ole tiliä, paina punaista (R) painiketta rekisteröimistä varten.
3. Paina  $\wedge / \vee / < / >$  ja valitse [OK] ja paina ENTER (⊙) sisäänkirjautumiseksi tilillesi.

Mikäli valitset tarkastuslaatikon [Kirjautu autom.], ID ja salasanasasi tallennetaan ja pääset kirjautumaan automaattisesti sisään niitä syöttämättä.



### Huomio

- Mikäli haluat kirjautua sisään muihin tileihin, paina punaista (R) painiketta näytöllä [LG Apps] tai [My Apps] ja valitse käyttäjän muutos toiminto [Vaihda käyttäjää].
- Tilitietojesi ja sovellusten katsomiseksi, paina punaista (R) painiketta näytöllä [LG Apps] tai [My Apps] ja valitse tiliasetustoiminto [Tilin asetukset].

## My Apps sovellusten hallinta

Voit siirtää tai poistaa asennettuja sovelluksia valikossa [My Apps].

### Sovelluksen siirto

1. Valitse sovellus ja paina vihreää (G) painiketta toimintojen näyttämiseksi.
2. Paina  $\wedge / \vee$  ja valitse siirrä toiminto [Siirrä] ja paina ENTER (⊙).
3. Paina  $\wedge / \vee / < / >$  ja valitse siirrettävä sijainti ja paina ENTER (⊙).

### Sovelluksen poisto

1. Valitse sovellus ja paina vihreää (G) painiketta toimintojen näyttämiseksi.
2. Paina  $\wedge / \vee$  ja valitse poistotoiminto [Poista] ja paina ENTER (⊙).
3. Paina  $< / >$  ja valitse [Kyllä] ja paina ENTER (⊙) valinnan vahvistamiseksi.

# Vianetsintä

## Yleistä

Oire	Syy & Ratkaisu
Virta ei kytkeydy päälle.	<ul style="list-style-type: none"> <li>Työnnä verkkojohdon pistoke kunnolla pistorasiaan.</li> </ul>
Laita ei käynnistä toistoa.	<ul style="list-style-type: none"> <li>Aseta toistettava levy. (Tarkasta levytyyppi, värjäjäjestelmä ja aluekoodi.)</li> <li>Laita levy laitteeseen toistettava puoli alaspäin.</li> <li>Aseta levy levytarjottimelle oikeaan kohtaan.</li> <li>Puhdista levy.</li> <li>Poista lapsilukko käytöstä tai muuta sen asetuksia.</li> </ul>
Kulmaa ei voi muuttaa.	<ul style="list-style-type: none"> <li>Monikulmia ei tallenneta DVD Videon toiston aikana.</li> </ul>
Musiikki-/valokuva-/elokuvatiedostoja ei voi toistaa.	<ul style="list-style-type: none"> <li>Tiedostot ovat tallennettu formaatilla, jota laite ei voi toistaa.</li> <li>Laite ei tue elokuvatiedoston koodausta.</li> </ul>
Kaukosäädin ei toimi kunnolla.	<ul style="list-style-type: none"> <li>Kaukosäädintä ei ole suunnattu kohti tallentimen infrapunavastaanotinta.</li> <li>Kaukosäädin on liian kaukana tallentimesta.</li> <li>Kaukosäätimen ja tallentimen välissä on este.</li> <li>Kaukosäätimen paristoissa ei ole virtaa.</li> </ul>
Laite on liitetty virransyöttöön mutta se ei käynnisty tai sammuu.	<p>Voit nollata laitteen seuraavalla tavalla.</p> <ol style="list-style-type: none"> <li>Paina painiketta POWER ja pidä sitä painettuna alas vähintään 5 sekunnin ajan. Tämä pakottaa laitteen sammumaan ja tämän jälkeen kokeile käynnistämistä uudelleen.</li> <li>Irrota virtajohto virransyötöstä, odota vähintään 5 sekuntia ja liitä johto uudelleen pistorasiaan.</li> </ol>
Laite ei toimi normaalilla tavalla.	

## Verkko

Oire	Syy & Ratkaisu
BD-Live-toiminto ei toimi.	<ul style="list-style-type: none"> <li>• Liitetyssä USB- laitteessa ei ole riittävästi vapaata tilaa. Liitä vähintään 1 Gb vapaalla tilalla varustettu USB- laite laitteeseen.</li> <li>• Varmista, että laite on liitetty oikein paikallisverkkoon ja että sillä on yhteys Internetiin (katso sivu 26-30).</li> <li>• Laajakaistanopeutesi ei ole riittävän nopea BD-Live ominaisuuksien käyttämiseen. Suosittelemme ottamaan yhteyden Internetpalveluntarjoajaasi (ISP) ja nostamaan laajakaistasi nopeutta.</li> <li>• [BD-LIVE-yhteys] liitännätoiminto asetusvalikossa [Asetukset] on asetettu luvattomaksi [Kielletty]. Aseta toiminto luvalliseksi [Sallittu].</li> </ul>
Video Streaming palvelut, (kuten YouTube™, jne.) ovat usein pysäytettyinä tai "puskurina" toiston aikana.	<ul style="list-style-type: none"> <li>• Laajakaistanopeutesi ei ole riittävän nopea videopalveluiden käyttämiseen. Suosittelemme ottamaan yhteyden Internetpalveluntarjoajaasi (ISP) ja nostamaan laajakaistasi nopeutta.</li> </ul>
PC:llä tai mediapalvelimella olevia jakelukansioitasi tai tiedostoja ei näytetä laitteen listalla.	<ul style="list-style-type: none"> <li>• Mediapalvelimesi palomuuuri tai virusohjelma on käynnissä. Sammuta PC:llä tai mediapalvelimella käynnissä oleva palomuuuri tai virusohjelma.</li> <li>• Soitinta ei ole liitetty paikalliseen verkkoon mihin PC tai mediapalvelin on liitetty.</li> </ul>
Soitinta ei voi liittää liitännäpisteeseen Access Pointiin tai langattomaan LAN-reitittimeen.	<ul style="list-style-type: none"> <li>• Langaton yhteys voi olla häiriintynyt muiden kotitaloudessa radiotaajuutta käyttävien laitteiden toimesta. Siirrä soitin kauemmaksi näistä laitteista.</li> </ul>
Access point ei näy "Access point name" nimelistalla.	<ul style="list-style-type: none"> <li>• Access Point tai langaton LAN- reititin ei lähetä niiden SSID:tä. Aseta Access Point lähettämään sen SSID tietokoneesi kautta.</li> <li>• Verkkolaitteesi, kuten liitännäpiste ei ehkä käytä käytössä olevaa tämän soittimen tukevaa taajuusalueta ja kanavaa. Yritä asettaa taajuusalue ja kanava verkkolaitteen asetuksissa.</li> </ul>

## Kuva

Oire	Syy & Ratkaisu
Kuvaa ei ole.	<ul style="list-style-type: none"> <li>Valitse TV:lle oikea videon sisääntulotila, jotta kuva tulee näkyviin.</li> <li>Liitä videoliitäntä huolellisesti ja luotettavasti.</li> <li>Tarkasta, että HDMI väriasetukset [HDMI-väriasetukset] asetusvalikossa [Asetukset] on asetettu vastaavalla nimikkeelle joka vastaa videoliitäntääsi.</li> <li>TV ei ehkä tue soittimeen asettamaasi resoluutiota. Muuta resoluutio niin, että TV hyväksyy sen.</li> <li>Soittimen HDMI OUT ulostuloliitin on liitetty DVI- laitteeseen, joka ei tue kopiosuojausta.</li> </ul>
Kuvassa esiintyy kohinaa	<ul style="list-style-type: none"> <li>Olet toistamassa levyä, joka on tallennettu erilaisella värijärjestelmällä mikä TV:ssä on tällä hetkellä.</li> <li>Aseta resoluutio minkä TV hyväksyy.</li> </ul>
Blu-ray 3D-levyjen toistoa ei lähetetä 3D-tilassa.	<ul style="list-style-type: none"> <li>Liitä soitin TV:hen HDMI-kaapelia käyttämällä (Tyyppi A, erittäin nopea HDMI™-kaapeli ja Ethernet).</li> <li>TV:si ei ehkä tue "pakollista HDMI 3D formaattia".</li> <li>Toiminto [3D-muoto] asetusvalikossa [Asetukset] on asetettu pois päältä [Pois]. Aseta toiminto päälle [Päällä].</li> </ul>

## Son

Oire	Syy & Ratkaisu
Il n'y a pas de son ou le son est déformé.	<ul style="list-style-type: none"> <li>L'appareil est en mode balayage, ralenti ou pause.</li> <li>Le volume sonore est bas.</li> <li>Tarkasta kaiutinkaapelin liitäntä. (sivu 19).</li> </ul>

## Asiakastuki

Laiteohjelmiston päivittäminen parantaa sen toimintoja ja/tai lisää uusia toimintoja. Viimeisin ohjelmisto (jos päivityksiä on tehty), on saatavissa verkkosivuiltamme <http://lgservice.com> tai LG Electronics -asiakaspalvelusta.

## Huomautus koskien avointa lähdekoodia

Oikean lähdekoodin vastaanottamiseksi GPL, LGPL ja muiden avoimien lähteiden lisenssien alaisuudessa, vieraille osoitteessa <http://opensource.lge.com>. Kaikki viitatus lisenssiehdot, takuuvastuuvapauslausekkeet ja huomautukset tekijänoikeuksiin ovat ladattavissa lähdekoodin kanssa.

## TV:n ohjaus toimitukseen kuuluvalla kaukosäätimellä

Voit käyttää TV:tä alla olevilla painikkeilla.

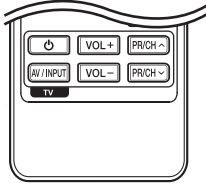

Painamalla	Voit
(TV POWER)	Kytkee TV:n päälle tai pois.
AV/INPUT	Vaihtaa TV:n ohjelmälähdettä TV:n ja muiden ohjelmälähteiden välillä.
PR/CH $\wedge$ / $\vee$	Selaa ylös ja alas muistissa olevia kanavia.
VOL +/-	Säätää TV:n äänenvoimakkuutta.



### Huomio

Liitetystä laitteista riippuen, et välttämättä voi ohjata TV:tä joillakin painikkeilla.

## Kaukosäätimen asetus TV:n ohjaamista varten

Voit ohjata TV:tä toimitukseen kuuluvalla kaukosäätimellä.

Jos TV on alla olevalla listalla, aseta sopiva valmistajakoodi.

1. Pidä (TV POWER)-painiketta alas painettuna ja syötä numeropainikkeilla TV:n valmistajakoodi (katso alla oleva taulukko).

Valmistaja	Koodi
LG	1(oletusarvo), 2
Zenith	1, 3, 4
GoldStar	1, 2
Samsung	6, 7
Sony	8, 9
Hitachi	4

2. Vapauta (TV POWER)-painike, jolloin asetus on valmis.

Televisiosta riippuen jotkut tai kaikki painikkeet eivät ehkä toimi television kanssa, vaikka oikea valmistajan koodi olisikin syötetty. Vaihtaessasi kaukosäätimen uudet paristot saattaa syötetty koodinumero palautua oletusasetuksen koodiksi. Aseta sopiva koodinumero uudelleen.



# Verkko-ohjelman päivitys

## Huomautus koskien verkon päivitystä

Suorituskyvyn parannus ja/tai lisäominaisuudet tai palvelut ovat ajoittain käytettävissä laitteille, jotka on liitetty kodin laajakaistaverkkoon. Jos saatavilla on uusia ohjelmapäivityksiä ja laite on liitetty laajakaistaverkkoon, soitin ilmoittaa näistä päivityksistä seuraavalla tavalla:

### Tapa 1:

1. Päiväysvalikko ilmestyy näytölle kun käynnistät soittimen.
2. Paina painiketta </> ja valitse haluttu toiminto ja paina tämän jälkeen ENTER (⊙).

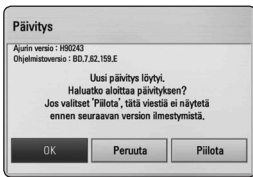

<b>[OK]</b>	Käynnistää ohjelmapäivityksen.
<b>[Peruuta]</b>	Lopettaa päivitysvalikon ja näyttää sen seuraavassa uudelleenkäynnistyksessä.
<b>[Piilota]</b>	Lopettaa päivitysvalikon ja sitä ei näytetä ennen kuin seuraava ohjelma ladataan päivityspalvelimelta.

### Tapa 2:

Jos ohjelmapäivitys on saatavana päivityspalvelimelta, kuvake "Päivitys" ilmestyy aloitusvalikon alapuolelle. Paina sinistä painiketta (B) päivityksen käynnistämiseksi.

## Ohjelmistopäivitys

Voit päivittää soittimesi käyttämällä viimeisintä ohjelmistoa tuotteen toimintojen laajentamiseksi ja/tai uusien ominaisuuksien lisäämiseksi. Voit päivittää ohjelman liittämällä laitteen suoraan ohjelmapäivityspalvelimeen.

### ! Huomio

- Ennen soittimen ohjelmapäivitystä on sinun poistettava mikä tahansa levy ja USB- laite soittimesta.
- Ennen soittimen ohjelmapäivitystä on sinun sammutettava soitin ja käynnistettävä se uudelleen.
- **Ohjelmapäivityksen aikana älä sammuta soitinta tai katkaise AC- virransyöttöä tai paina mitä tahansa painiketta.**
- Mikäli peruutat päivityksen, sammuta virta ja käynnistä uudelleen suorituskyvyn vakauttamiseksi.
- Tätä laitetta ei voi päivittää edelliseen ohjelmaversioon.

1. Tarkista verkkoyhteys ja -asetukset (sivu 26-30).
2. Valitse toiminta ohjelma [Ohjelmisto] asetusvalikosta [Asetukset] ja paina tämän jälkeen ENTER (⊙).
3. Valitse päivitystoiminto [Päivitys] ja paina ENTER (⊙).

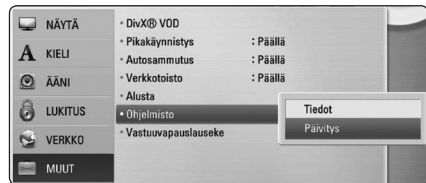

Soitin tarkastaa uusimmat päivitykset.

### ! Huomio

- Jos painat ENTER (⊙) päivityksen etsimisen aikana, etsintä päättyy.
- Jos päivitystä ei ole saatavana, sanoma "Päivityksiä ei löydyntyt." ilmestyy näkyviin. Paina ENTER (⊙) palataksesi [Home Menu]-valikkoon.

4. Jos uusi versio on saatavilla, viesti "Do you want to update?" ilmestyy näytölle.
5. Valitse [OK] päivityksen aloittamiseksi.  
(Peruutusvalinta [Peruuta] lopettaa päivityksen).



**Huomio**

Älä katkaise laitteen virtaa ohjelmapäivityksen aikana.



**Huomio**

Jos ohjelmisto sisältää ajurin päivityksen, levykelkka saattaa aueta prosessin aikana.

6. Kun päivitys on valmis, viesti "Päivitys on valmis." ilmestyy näytölle ja virta katkaistaan automaattisesti 5 sekunnin kuluttua.
7. Kytke virta takaisin päälle. Järjestelmä käyttää nyt uusinta versiota.



**Huomio**

Ohjelmiston päivitystoiminto ei ehkä toimi kunnolla johtuen Internet-ympäristöstäsi. Siinä tapauksessa voit saada LG Electronics huoltopisteestä viimeisimmän ohjelmistoversion, jolla pystyt päivittämään soittimesi. Katso lisätietoja kohdasta "Asiakastuki" sivulla 63.

# Tietoa Nero MediaHome 4 Essentials ohjelmistosta

Nero MediaHome 4 Essentials on ohjelmisto tietokoneestasi tähän soittimeen siirrettyjen sekä DLNA yhteensopivaan digitaaliseen mediapalvelimeen siirrettyjen elokuvien, musiikin ja valokuvien jakamiseen.

## ! Huomio

- Nero MediaHome 4 Essentials CD-ROM- levyke on suunniteltu PC-käyttöympäristöön ja sitä ei tule asettaa tähän tai mihinkään toisiin tuotteisiin kuin pelkästään PC- laitteisiin.
- Mukana toimitettu Nero MediaHome 4 Essentials CD-ROM-levy on räätälöity ohjelmapainos vain tämän soittimen tiedostojen ja kansioiden jakamista varten.
- Mukana toimitettu Nero MediaHome 4 Essentials-ohjelmisto ei tue seuraavia toimintoja: Koodinvaihto, Etä UI, TV-käyttö, Internet-palvelut ja Apple iTunes.
- Tässä käyttöohjeessa kuvataan Nero MediaHome 4 Essentials-ohjelmiston toiminnot englanninkielisenä ja vain esimerkillisenä. Noudata oman kieliversiosi todellisia kuvattuja toimintoja.

## Nero MediaHome 4 Essentials asennus

Ennen Nero MediaHome 4 Essentials ohjelmiston asennusta, tarkasta alapuolella kuvatut järjestelmävaatimukset.

- Windows® XP (Service Pack 2 tai uudempi), Windows Vista® (Service Packia ei vaadita), Windows® XP Media Center Edition 2005 (Service Pack 2 tai uudempi), Windows Server® 2003
- Windows Vista® 64-bittinen julkaisu (sovellus toimii 32-bittisessä tilassa)
- 64-bittinen Windows® 7 (sovellus toimii 32-bittisessä tilassa)
- Kiintolevytila: 200 MB vapaata kiintolevytilaa Nero MediaHome stand-alone ohjelmiston asennukseen
- 1.2 GHz Intel® Pentium® III tai AMD Sempron™ 2200+ prosessorit
- Muisti: 256 MB RAM
- Grafiikkakortti vähintään 32 MB videomuistilla, minimiresoluutio 800 x 600 pikseliä ja 16-bittiset väriasetukset
- Windows® Internet Explorer® 6.0 tai uudempi
- DirectX® 9.0c revisio 30 (Elokuu 2006) tai uudempi
- Verkkoympäristö: 100 Mb Ethernet, WLAN (IEEE 802.11a/b/g/n)

Käynnistä tietokoneesi ja aseta mukana toimitettu CD-ROM-levy tietokoneesi CD-ROM-asemaan. Asennusikkuna opastaa sinua koko nopean asennusohjelman ajan. Asenna Nero MediaHome 4 Essentials ohjelmisto seuraavalla tavalla:

1. Sulje kaikki Microsoft Windows ohjelmat ja lopeta kaikki käynnissä olevat virusohjelmat.
2. Aseta mukana toimitettu CD-ROM-levy tietokoneesi CD-ROM-asemaan.
3. Klikkaa [Nero MediaHome 4 Essentials].
4. Klikkaa käynnistä [Run] ohjelman asentamiseksi.
5. Klikkaa kuvaketta [Nero MediaHome 4 Essentials]. Asennusta valmistellaan ja asennusohjelma avautuu.
6. Klikkaa seuraava [Next] sarjanumeron syöttöikkunan näyttämiseksi. Klikkaa seuraava [Next] siirtyäksesi seuraavaan vaiheeseen.

7. Mikäli hyväksyt kaikki ehdot, klikkaa tarkastuslaatikkoa kohdassa [I accept the License Conditions] ja klikkaa seuraava [Next]. Asennus ei onnistu ilman tätä sopimusehtoa.
8. Klikkaa normaali [Typical] ja klikkaa seuraava [Next]. Asennus käynnistyy.
9. Jos haluat ottaa osan nimettömistä tiedonkeräyksistä, valitse tarkastuslaatikko ja klikkaa seuraava [Next].
10. Klikkaa lopeta [Exit] asennuksen päättämiseksi.

## Tiedostojen ja kansioden jakelu

Tietokoneessasi täytyy olla elokuvia, musiikkia ja valokuvia sisältävä jakelukansio niiden toistamiseksi tässä soittimessa.

Tässä osassa kuvataan toiminnot jaettujen kansioden valitsemiseen tietokoneessasi.

1. Klikkaa kaksi kertaa kuvaketta "Nero MediaHome 4 Essentials" työpöydälläsi.
2. Klikkaa verkkokuvaketta [Network] vasemmalta puolelta ja määrittele verkkosi nimi verkkonimikenttään [Network name]. Syöttämäsi verkon nimi tunnustetaan soittimesi toimesta.
3. Klikkaa jakelu kuvaketta [Shares] vasemmalla.
4. Klikkaa paikalliset kansiot [Local Folders] kohtaa jakeluikkunassa [Shares].
5. Klikkaa lisää kuvaketta [Add] hakukansion [Browse Folder] avaamiseksi.
6. Valitse tiedostoja sisältävä kansio jonka haluat jakaa. Valittu kansio lisätään jaettavien kansioden listaan.
7. Klikkaa käynnistä palvelin kuvaketta [Start Server] palvelimen käynnistämiseksi.

### ! Huomio

- Jos jaetut kansiot tai tiedostot eivät näy soittimessa, klikkaa kuvaketta paikalliset kansiot [Local Folders] ja klikkaa kansion uudelleenhaku toimintoa [Rescan Folder] painikkeella [More].
- Katso lisätietoja ja ohjelmatyökaluja sivustolta [www.nero.com](http://www.nero.com)

## Aluekoodilista

Valitse aluekoodi tästä listasta.

Maa	Koodi	Maa	Koodi	Maa	Koodi	Maa	Koodi
Afganistan	AF	Fidzi	FJ	Monaco	MC	Singapore	SG
Argentiina	AR	Suomi	FI	Mongolia	MN	Slovakia	SK
Australia	AU	Ranska	FR	Marokko	MA	Slovenia	SI
Itävalta	AT	Saksa	DE	Nepal	NP	Etelä-Afrikka	ZA
Belgia	BE	Iso-Britannia	GB	Alankomaat	NL	Etelä-Korea	KR
Bhutan	BT	Kreikka	GR	Alankomaiden Antillit	AN	Espanja	ES
Bolivia	BO	Grönlanti	GL	Uusi-Seelanti	NZ	Sri Lanka	LK
Brasilia	BR	Hong Kong	HK	Nigeria	NG	Ruotsi	SE
Kambodza	KH	Unkari	HU	Norja	NO	Sveitsi	CH
Kanada	CA	Intia	IN	Oman	OM	Taiwan	TW
Chile	CL	Indonesia	ID	Pakistan	PK	Thaimaa	TH
Kiina	CN	Israel	IL	Panama	PA	Turkki	TR
Kolumbia	CO	Italia	IT	Paraguay	PY	Uganda	UG
Kongo	CG	Jamaica	JM	Filippiinit	PH	Ukraina	UA
Costa Rica	CR	Japani	JP	Puola	PL	Yhdysvallat	US
Kroatia	HR	Kenia	KE	Portugali	PT	Uruguay	UY
Tsekki	CZ	Kuwait	KW	Romania	RO	Uzbekistan	UZ
Tanska	DK	Libya	LY	Venäjän Federaatio	RU	Vietnam	VN
Ecuador	EC	Luxemburg	LU	Saudi-Arabia	SA	Zimbabwe	ZW
Egypti	EG	Malesia	MY	Senegal	SN		
El Salvador	SV	Malediivit	MV				
Etiopia	ET	Meksiko	MX				

## Kielikoodilista

Käytä tätä listää haluamasi kielen syöttämiseksi seuraaville aloitusasetuksille: Levyaudio [Levyn ääniraita], Levytekstitys [Levyn tekstitys] ja Levyvalikko [Levyn valikko].

Kieli	Koodi	Kieli	Koodi	Kieli	Koodi	Kieli	Koodi
afari	6565	ranska	7082	liettua	7684	sindhi	8368
afrikaans	6570	friisi	7089	makedonia	7775	singaleesi	8373
albania	8381	galitsia	7176	madagassi	7771	slovakki	8375
ameharik	6577	georgia	7565	malaiji	7783	sloveeni	8376
arabia	6582	saksa	6869	malajalam	7776	espanja	6983
armenia	7289	kreikka	6976	maori	7773	sudan	8385
assami	6583	eskimokieli	7576	marati	7782	suaheli	8387
aymara	6588	guarani	7178	moldavi	7779	ruotsi	8386
azeri	6590	gujarati	7185	mongoli	7778	tagalog	8476
bashkiiri	6665	hausa	7265	nauru	7865	tadziki	8471
baski	6985	heprea	7387	nepali	7869	tamili	8465
bengali, bangla	6678	hindi	7273	norja	7879	telugu	8469
bhutani	6890	unkari	7285	orija	7982	thai	8472
bihari	6672	islanti	7383	punjabi	8065	tonga	8479
bretoni	6682	indonesia	7378	pashto, pushto	8083	turkki	8482
bulgaria	6671	interlingua	7365	persia	7065	turkmeni	8475
burma	7789	iiri	7165	puola	8076	tvi	8487
valkovenäjä	6669	italia	7384	portugali	8084	ukraina	8575
kiina	9072	japani	7465	ketsua	8185	urdu	8582
kroatia	7282	kannada	7578	reto-romania	8277	usbekki	8590
tsekki	6783	kashmir	7583	romania	8279	vietnam	8673
tanska	6865	kasakki	7575	venäjä	8285	volapük	8679
hollanti	7876	kirgiisi	7589	samoala	8377	wales	6789
englanti	6978	korea	7579	sanskriitti	8365	wolof	8779
esperanto	6979	kurdi	7585	gaeli	7168	khoisan	8872
viro	6984	palaung	7679	serbia	8382	jiddish	7473
fääri	7079	latina	7665	serbokroatia	8372	yoruba	8979
fidzi	7074	latvia	7686	shona	8378	zulu	9085
suomi	7073	lingala	7678				

## Tavaramerkit ja lisenssit



Blu-ray Disc™, Blu-ray™, Blu-ray 3D™, BD-Live™, BONUSVIEW™ ja logot ovat Blu-ray levy-yhdistyksen tavaramerkkejä.



”DVD Logo” on DVD Format/Logo Licensing Corporationin omistama tavaramerkki.



Java ja kaikki Java-pohjaiset tuotemerkit ja logot ovat Sun Microsystems Inc:n omistamia Yhdysvalloissa ja muissa maissa voimassa olevia tavaramerkkejä tai rekisteröityjä tavaramerkkejä.



HDMI, HDMI-logo ja High-Definition Multimedia Interface ovat HDMI licensing LLC:n tavaramerkkejä tai rekisteröityjä tavaramerkkejä.



Valmistettu Dolby Laboratoriesin lisenssillä. Dolbyja kaksois-D ovat Dolby Laboratoriesin tavaramerkkejä.



Valmistettu lisenssien, jotka liittyvät seuraaviin US-patentteihin, nojalla: 5,451,942; 5,956,674; 5,974,380; 5,978,762; 6,226,616; 6,487,535; 7,392,195; 7,272,567; 7,333,929; 7,212,872 ja muiden yhdysvaltalaisten ja maailmanlaajuisten myönnettyjen ja haettujen patenttien nojalla. DTS ja Symboli ovat DTS-HD, DTS-HD Master Audio | Essential yhtiön rekisteröityjä tavaramerkkejä ja DTS-logot ovat DTS, Inc yhtiön tavaramerkkejä. Tuote sisältää ohjelmiston. © DTS, Inc. Kaikki oikeudet pidätetään.



DLNA®, DLNA-logo ja DLNA CERTIFIED® ovat Digital Living Network Alliancen tavaramerkkejä, käyttömerkkejä tai hyväksyntämerkkejä.



Wi-Fi CERTIFIED Logo on Wi-Fi Alliancen tyyppihyväksyntämerkki.



Wi-Fi Protected Setup™ -merkki on Wi-Fi Alliancen tavaramerkki.

”x.v.Color” on Sony Corporationin omistama tavaramerkki.



”AVCHD” ja ”AVCHD”-logo ovat Panasonic Corporationin ja Sony Corporationin omistamia tavaramerkkejä.

# DivX™ HD

DivX®, DivX Certified® ja niihin liittyvät logot ovat DivX Inc.:in tavaramerkkejä, ja niitä käytetään lisenssin alaisena.



Gracenote®, Gracenote-logo ja liikemerkki sekä "Powered by Gracenote" logo ovat Gracenote, Inc. yhtiön tavaramerkkejä tai rekisteröityjä tavaramerkkejä Yhdysvalloissa ja/tai muissa maissa.

Musiikintunnistusteknologian ja siihen liittyvien tietojen toimittaja on Gracenote®.

## Gracenote® MusicID® -sovelluksen käyttöehdot

Tämä laite sisältää Gracenote, Inc. yhtiön, toimipaikka Emeryville, Kalifornia, USA ("Gracenote"), valmistamia ohjelmistoja. Gracenoten valmistama ohjelmisto ("Gracenote-ohjelmisto") mahdollistaa sovelluksessa levyjen tunnistamisen Internet-yhteyden välityksellä sekä musiikkiin liittyvien tietojen hakemisen. Tällaisia tietoja ovat muun muassa nimi, esittäjä, kappaleen numero ja nimi ("Gracenote-tiedot") ja ne haetaan palvelimista ("Gracenote-palvelimet"). Lisäksi ohjelmisto suorittaa muita toimintoja. Gracenote-tietoja voidaan käyttää vain tämän laitteen loppukäyttäjille tarkoitettujen toimintojen sallimilla tavoilla.

Hyväksymällä tämän sopimuksen käyttäjä sitoutuu käyttämään Gracenote-tietoja, Gracenote-ohjelmistoa ja Gracenote-palvelimia ainoastaan henkilökohtaisessa, ei-kaupallisessa tarkoituksessa. Lisäksi käyttäjä sitoutuu olemaan luovuttamatta, kopioimatta tai siirtämättä Gracenote-ohjelmistoa tai mitään Gracenote-tietoja kolmansille osapuolille. KÄYTTÄJÄ SITOUTUU OLEMAAN KÄYTTÄMÄTTÄ TAI HYÖDYNTÄMÄTTÄ GRACENOTE-TIETOJA, GRACENOTE-OHJELMISTOJA TAI GRACENOTE-PALVELIMIA MUILLA KUIN TÄSSÄ KÄYTTÖOIKEUSSOPIMUKSESSA MÄÄRITETTYLLÄ TAVOILLA.

Hyväksymällä tämän käyttöoikeussopimuksen, joka ei anna käyttäjälle yksinoikeutta, käyttäjä hyväksyy, että Gracenote-tietojen, Gracenote-ohjelmiston tai Gracenote-palvelimien käyttäminen

muilla kuin tässä käyttöoikeussopimuksessa sovitulla tavoilla lopettaa käyttöoikeuden välittömästi. Mikäli käyttäjän käyttöoikeus päättyy, käyttäjä sitoutuu lopettamaan kaiken Gracenote-tietojen, Gracenote-ohjelmiston ja Gracenote-palvelimien käytön. Gracenote pidättää itsellään kaikki Gracenote-tietojen, Gracenote-ohjelmiston sekä Gracenote-palvelimien oikeudet, mukaan lukien omistusoikeuden. Gracenote ei ole missään olosuhteissa korvausvelvollinen käyttäjälle mihinkään annettuihin tietoihin liittyen. Käyttäjää hyväksyy, että Gracenote, Inc. voi omalla nimellään vedota tässä käyttöoikeussopimuksessa mainittuihin oikeuksiinsa.

Gracenote MusicID -palvelu käyttää kappalekyselyissä yksilöityjä tunnisteita, joita käytetään tilastointitarkoituksiin. Satunnaisesti luotavien, numeerisessa muodossa olevien tunnisteiden tarkoitus on mahdollistaa Gracenote MusicID -palvelun kyselyjen laskenta. Tunnisteet eivät sisällä tietoja käyttäjästä. Lisätietoja Gracenote MusicID -palvelusta on saatavana Gracenoten yksityisyyskäytäntösivustossa.

Gracenote-ohjelmiston ja kaikkien Gracenote-tietojen käyttöoikeus myönnetään käyttäjälle "SELLAISENAAN". Gracenote ei myönnä minkäänlaisia Gracenote-palvelimien Gracenote-tietojen paikkaansa pitävyyttä koskevia suoria tai epäsuoria takuita. Gracenote pidättää itsellään oikeuden poistaa tietoja Gracenote-palvelimista tai muuttaa tietojen luokitusta Gracenoten oikeaksi toteamalla tavalla. Gracenote ei myönnä mitään Gracenote-ohjelmiston tai Gracenote-palvelimien virheettömään tai keskeytyksettömään toimintaan liittyviä takuita. Gracenote ei ole velvollinen toimittamaan mitään uusia tietotyyppjejä tai luokkia, joita Gracenote julkaisee tulevaisuudessa. Gracenote voi keskeyttää palveluidensa toimittamisen milloin tahansa.

GRACENOTE EI MYÖNNÄ MINKÄÄNLAISIA SUORIA TAI EPÄSUORIA TAKUITA, MUKAAN LUKIEN EPÄSUORAT TAKUUT MYYNTIKELPOISUUDESTA TAI SOVELTUVUUDESTA TIETTYYN TARKOITUKSEEN JA OIKEUKSIEN LOUKKAAMATTOMUUSESTA. GRACENOTE EI VASTAA GRACENOTE-OHJELMISTON TAI GRACENOTE-PALVELIMIEN KÄYTTÖSTÄ AIHEUTUVISTA SEURAUKSISTA. GRACENOTE EI OLE MISSÄÄN OLOSUHITEISSA KORVAUSVELVOLLINEN MISTÄÄN ERITYISISTÄ VÄLILLISISTÄ TAI TUOTTAMUKSELLISISTA VAHINGOISTA TAI MENETETYSTÄ TULOISTA TAI VOITOISTA.

© Gracenote, Inc. 2009



## Videon ulostulon resoluutio

Kun toistetaan kopiosuojaamatonta materiaalia

Resoluutio \ VIDEOLÄHTÖ	HDMI OUT	COMPONENT VIDEO OUT	
		HDMI liitettynä	HDMI irrotettuna
576i	576p	576i	
576p	576p	576p	
720p	720p	720p	
1080i	1080i	1080i	
1080p/24 Hz	1080p / 24 Hz	576i	1080i
1080p / 50 Hz	1080p / 50 Hz	576i	1080i

Kopiosuojatun median toisto

Resoluutio \ VIDEOLÄHTÖ	HDMI OUT	COMPONENT VIDEO OUT	
		HDMI liitettynä	HDMI irrotettuna
576i	576p	576i	
576p	576p	576i	
720p	720p	576i	
1080i	1080i	576i	
1080p/24 Hz	1080p / 24 Hz	576i	
1080p / 50 Hz	1080p / 50 Hz	576i	

### HDMI OUT-liitäntä

- Mikäli valitset tarkkuuden manuaalisesti ja sitten kytket TV:n HDMI -liitäntään ja TV ei hyväksy tarkkuusasetusta, tarkkuusasetukseksi muuttuu automaattisesti [Auto].
- Mikäli valitset resoluution, jota TV ei hyväksy, varoitusviesti ilmestyy näytölle. Resoluution vaihtamisen jälkeen et voi katsella näyttöä. Odota 20 sekuntia ja resoluutio muunnetaan automaattisesti takaisin edelliselle resoluutiolle.
- 1080p-videosignaalin kuvataajuus asettuu automaattisesti arvoon 24 Hz tai 50 Hz riippuen sekä laitteeseen liitetyn TV:n ominaisuuksista ja asetuksista että BD-ROM-levysisällön alkuperäiskuvataajuudesta.

### COMPONENT VIDEO OUT-liitäntä

Blu-ray-levyn, DVD-levyn videovirta voi estää analogisen ulostulon lähettämisen.

### VIDEO OUT-liitäntä

VIDEO OUT -lähtöliittimen resoluutio on aina 576i.

## Tekniset tiedot

Yleistä	
Käyttöjännite	Viittaus takapaneelin arvokilpeen.
Tehonkulutus	Viittaus takapaneelin arvokilpeen.
Mitat (L x K x S)	Noin 433.5 x 57 x 281 mm (17 x 2.2 x 11 tuumaa)
Nettopaino (noin)	3.5 kg (7.7 lbs)
Käyttölämpötila	5 °C - 35 °C (41 °F - 95 °F)
Käyttötilan kosteus	5 % - 90 %

Sisääntulot/Ulostulot	
VIDEO OUT	1.0 V (p-p), 75 Ω, negatiivinen synkr, RCA-liitin x 1
COMPONENT VIDEO OUT	(Y) 1.0 V (p-p), 75 Ω, negatiivinen synkr, RCA-liitin x 1 (Pb)/(Pr) 0.7 V (p-p), 75 Ω, RCA-liitin x 2
HDMI IN/OUT (video/audio)	19 nastainen (Tyyppi A, HDMI™ Connector)
ANALOG AUDIO IN	2.0 Vrms (1 kHz, 0 dB), 600 Ω, RCA-liitin (L, R) x 1
DIGITAL IN (OPTICAL)	3 V (p-p), Optinen liitin x 1
PORT. IN	0.5 Vrms (3.5 mm stereoliitin)

Viritin	
FM viritysalue	87.5 - 108.0 MHz tai 87.50 - 108.00 MHz

Vahvistin	
Virran ulostulo (4 Ω/ 3 Ω), (RMS), THD 10 %	
Yhteensä	560 W
Etuosa	180 W x 2
Bassokaiutin	200 W (Passiivinen)

Järjestelmä	
Laser	Puolijohdelaser
Aallonpituus	405 nm / 650 nm
Signaalijärjestelmä	Standardi PAL/NTSC väri-TV-järjestelmä
Taajuusvaste	20 Hz - 18 kHz (Näytteystaajuus 48 kHz, 96 kHz, 192 kHz)
Harmoninen särö	Alle 0.05%
Dynamiikka-alue	Enemmän kuin 80 dB
LAN-liitäntä	Ethernet-liitäntä x 1, 10BASE-T/100BASE-TX
Langaton LAN (sisäinen antenni)	Sisäinen IEEE 802.11n (5 GHz ja 2.4 GHz kaistat) langaton verkkopääsy, yhteensopiva 802.11a/b/g Wi-Fi verkkojen kanssa.
Väylän virransyöttö (USB)	DC 5 V  500 mA

Kaiuttimet			
Etukaiutin (Vasen/Oikea)			
Tyyppi	2-tie 3 kaiutin	Maksimisyöttöteho	360 W
Nimellisimpedanssi	4 Ω	Nettomitat (L x K x S)	280 x 1270 x 280 mm (11 x 50 x 11 inches)
Syöttöteho	180 W	Nettoteho	3,74 kg (8,2 lbs)
Bassokaiutin			
Tyyppi	1-tie 1 kaiutin	Maksimisyöttöteho	400 W
Nimellisimpedanssi	3 Ω	Nettomitat (L x K x S)	154 x 426 x 423 mm (6,1 x 16,8 x 16,7 inches)
Syöttöteho	200 W	Nettoteho	7,1 kg (15,7 lbs)

- Tuotteen konstruktio ja tekniset erittelyt saattavat muuttua ilman ennakoilmoitusta.

## Huolto

### Laitteen käsittely

#### Laitteen kuljettaminen

Säilytä alkuperäinen tehtaan pahvilaatikko ja pakkausmateriaalit. Parhaan suojan laitetta kuljettaessa saat, kun pakkaat laitteen takaisin tehtaan alkuperäispakkaukseen.

Näin pidät ulkopinnat puhtaina

- Älä käytä laitteen lähellä haihtuvia nesteitä, kuten hyönteissumutteita.
- Pyyhkiminen voimakkaasti painamalla saattaa vahingoittaa pintoja.
- Älä jätä kumi- tai muovituotteita kosketuksiin laitteen kanssa pitkiksi ajoiksi.

#### Laitteen puhdistus

Puhdista soitin pehmeällä, kuivalla kangaspalalla. Jos pinnat ovat erittäin likaiset, kostuta pehmeä kangas miedolla pesuaineella. Älä käytä vahvoja liuottimia, kuten alkoholia, bensiiniä tai ohenteita, koska voivat vaurioittaa laitteen pintaa.

#### Laitteen hoito

Tuote on huipputekniikkaa sisältävä hienomekaaninen laite. Optisen lukupään tai levyaseman osien likaantuminen tai kuluminen voi vaikuttaa kuvanlaatuun. 9Lisätietoja lähimmästä valtuutetusta huoltopisteestä.

## Huomautuksia levyistä

### Levyjen käsittely

Älä koske levyn toistopuoleen. Pitele levyä reunoista niin, ettei pintaan jää sormenjälkiä. Älä kiinnitä tarroja tai teippiä levyihin.

### Levyjen säilytys

Säilytä levy käytön jälkeen kotelossaan. Älä jätä levyä suoraan auringonpahteeseen tai lämmönlähteiden lähelle tai jätä suoraan auringonpahteeseen pysäköityyn autoon.

### Levyjen puhdistus

Sormenjäljet tai pöly levyillä voivat heikentää kuvanlaatua ja aiheuttaa häiriöitä ääneen. Puhdista levy pehmeällä kankaalla ennen toistoa. Pyyhi levyä keskiöstä ulospäin.

Älä käytä vahvoja liuottimia, kuten alkoholia, bensiiniä, ohenteita, kaupoissa myytäviä puhdistusaineita tai vanhoille vinyylilevyille tarkoitettuja antistaattisia suihkeita.

## Tärkeää tietoa koskien verkkopalveluja

Kaikki kolmansien osapuolten (jokainen niistä "Palvelun tarjoaja") tarjoamat tiedot, data, asiakirjat, viestit, lataukset, tiedostot, tekstit, kuvat, valokuvat, grafiikat, videot, webcast-lähetykset, julkaisut, työkalut, resurssit, ohjelmistot, koodit, ohjelmat, sovelmat, widgetit, sovellukset, tuotteet ja muut sisällöt ("Sisältö") sekä palvelut ja tarjoukset ("Palvelut") ovat kokonaan alkuperäisen Palvelun tarjoajan vastuulla.

Palvelun tarjoajan LGE:n kautta tarjoamien Sisältöjen ja Palvelujen saatavuus ja niihin pääsy saattavat muuttua milloin vain ilman ennakoilmoitusta, muun muassa kaikkien Sisältöjen ja Palvelujen tai osan niistä keskeyttäminen, poistaminen tai lakkautus.

Jos sinulla on Sisältöihin ja Palveluihin liittyvää kysyttävää tai ongelmia, voit saada ajankohtaisia tietoja palveluntuottajan sivustolta. LGE ei ole vastuussa eikä korvausvelvollinen Sisältöihin ja Palveluihin liittyvässä asiakaspalvelussa. Kaikki Sisältöihin ja Palveluihin liittyvät kysymykset ja palvelupyynnöt tulee tehdä suoraan kullekin sisällön- ja palvelujentuottajalle.

Huomaathan, että LGE ei ole vastuussa mistään palveluntuottajan välittämästä sisällöistä ja palveluista tai näiden sisältöjen ja palvelujen muutoksista, poistamisesta tai lakkauttamisesta, eikä takaa näiden saatavuutta eikä niihin pääsyä.

