



LG

Life's Good

GEBRUIKERSHANDLEIDING LCD-TV/LED LCD-TV/ PLASMA-TV

Lees deze handleiding zorgvuldig door voordat u het apparaat bedient en bewaar de handleiding om deze in de toekomst te kunnen raadplegen.

LICENTIES

Ondersteunde licenties kunnen verschillen per model. Voor meer informatie over de licenties gaat u naar www.lg.com.



Geproduceerd onder licentie van Dolby Laboratories. "Dolby" en het symbool met de dubbele D zijn handelsmerken van Dolby Laboratories.



HDMI, het HDMI-logo en High-Definition Multimedia Interface zijn handelsmerken of geregistreerde handelsmerken van HDMI Licensing LLC.



OVER DIVX-VIDEO: DivX® is een digitale video-indeling, gemaakt door DivX, Inc. Dit is een officieel DivX Certified®-apparaat dat DivX-video afspeelt. Ga naar www.divx.com voor meer informatie en hulpprogramma's om uw bestanden om te zetten in DivX-video.

OVER DIVX VIDEO-ON-DEMAND: dit DivX Certified®-apparaat moet geregistreerd zijn om DivX Video-on-Demand (VOD)-films te kunnen afspelen. Ga in het instellingenmenu van het apparaat naar het onderdeel DivX VOD om de registratiecode te achterhalen. Ga naar vod.divx.com voor meer informatie over het voltooien van de registratie.

"DivX Certified® om DivX® en DivX Plus™ HD-video's (H.264/MKV) tot 1080p HD af te spelen, inclusief premium-inhoud."

"DivX®, DivX Certified® en de bijbehorende logo's zijn handelsmerken van DivX, Inc. en worden onder licentie gebruikt."

"" Van toepassing zijn een of meer van de volgende Amerikaanse patenten: 7,295,673; 7,460,668; 7,515,710; 7,519,274"



OPMERKING

- Uw TV kan afwijken van de getoonde afbeelding.
- De OSD (schermweergave) van uw TV kan enigszins afwijken van de afbeeldingen in deze handleiding.
- De beschikbare menu's en opties kunnen per gebruikte invoerbron en per model verschillen.

INHOUD

2 LICENTIES

6 MONTEREN EN VOORBEREIDEN

- 6 Uitpakken
- 10 Afzonderlijk aan te schaffen
- 11 Onderdelen en knoppen
- 16 De TV optillen en verplaatsen
- 16 De TV instellen
 - 16 - De standaard bevestigen
 - 19 - De tafelstandaard niet gebruiken
 - 20 - Op een tafelblad plaatsen
 - 22 - Aan een muur monteren
 - 23 - Kabels wegwerken

24 AFSTANDSBEDIENING

- 27 Functies van de Magic Motion-afstandsbediening
- 28 - Magic Motion-afstandsbediening registreren
- 28 - De Magic Motion-afstandsbediening gebruiken
- 28 - Voorzorgsmaatregelen die u moet nemen wanneer u de Magic Motion-afstandsbediening gebruikt

29 TV KIJKEN

- 29 Een antenne aansluiten
 - 29 - Een antenne aansluiten
 - 29 - Aansluiten op een satellietshotel
- 30 De TV voor het eerst inschakelen
- 30 TV-kijken
- 31 Toegang tot het Hoofdmenu
- 32 Programma's beheren
 - 32 - Automatisch programma's instellen
 - 35 - Kabel DTV-instelling
 - 35 - Satelliet DTV-instelling
 - 36 - Update Tivu-programmalijst
 - 37 - Het programma handmatig instellen (in de digitaal-modus)
 - 38 - Het programma handmatig instellen (in de Analooq-modus)
- 40 - Uw programme lijst bewerken
- 41 - SIGNAALVERSTERKER
- 41 - Favoriete programma's gebruiken
- 41 - CI-informatie (gemeenschappelijke interface)

- 42 Extra opties gebruiken
- 42 - De beeldverhouding aanpassen
- 43 - AV-modi veranderen
- 44 - De invoerlijst gebruiken
- 45 Het snelmenu gebruiken

46 ENTERTAINMENT

- 46 Netwerkverbinding
 - 46 - Aansluiten op een bekabeld netwerk
 - 47 - Aansluiten op een draadloos netwerk
 - 49 - Als er al een beveiligingscode is ingesteld
 - 52 - Netwerkstatus
- 53 Premium Account Function
 - 53 - Opmerking
- 55 De functie LG Apps
 - 55 - Registratie van LG Apps
 - 56 - Meld u aan met uw LG Apps- account
 - 57 - LG Apps gebruiken
 - 58 - Mijn Apps gebruiken
- 59 Webbrowserfunctie
 - 59 - De webbrowser gebruiken
 - 60 - Favoriete websites bekijken
 - 61 - Websites openen via URL-adressen
 - 61 - Eerder bezochte websites bekijken
- 62 Smart Share-functie
 - 62 - Een USB-opslagapparaat aansluiten
 - 63 - DLNA DMP verbinden (Digital Living Network Alliance, Digital Media Player)
 - 66 - DLNA DMR verbinden (Digital Living Network Alliance, Digital Media Render)
 - 67 - Bladeren door bestanden
 - 68 - Video's weergeven
 - 71 - DivX-registratiecode
 - 72 - Foto's bekijken
 - 74 - Naar muziek luisteren
- 76 De functie Mediakoppeling
 - 76 - Mediakoppeling-verbinding
 - 77 - Mediakoppeling gebruiken
 - 77 - Films kijken
 - 78 - Het gedeelte Muziek gebruiken
 - 78 - Het gedeelte TV-programma gebruiken
 - 79 - Plug-ins installeren
- 80 DVR-functie
 - 80 - Voorzorgsmaatregelen bij het gebruik van een USB-apparaat
- 81 - Timeshift (LIVE-TV PAUZEREN EN OPNIEUW AF SPELEN)
- 84 - OPNEMEN
- 85 - SCHEMA
- 88 - OPGENOMEN-TV

- 91 De functie EPG (elektronische programmagids) (in de Digitaal-modus)
- 91 - EPG in-/uitschakelen
- 91 - Programma kiezen
- 92 - NU/VOLGENDE-gidsmodus
- 92 - Gidsmodus voor 8 dagen
- 92 - Modus Datum wijzigen
- 92 - Vak met uitgebreide beschrijving

93 3D-BEELDEN

- 93 3D-technologie
- 94 Gebruik van een 3D-bril
- 94 Kijkzone voor 3D-beelden
- 95 3D-beelden bekijken
- 95 - 3D-beelden instellen

97 DE TV-INSTELLINGEN AANPASSEN

- 97 Het menu INSTELLEN
- 98 Instellingen aanpassen
- 98 - Instellingen voor SETUP
- 99 - Instellingen voor BEELD
- 104 - Instellingen voor GELUID
- 107 - Instellingen voor TIJD
- 109 - Instellingen voor VERGRENDELEN
- 110 - Instellingen voor OPTIE
- 113 - Instellingen voor NETWERK
- 114 - Instellingen voor SUPPORT

115 AANSLUITEN

- 116 Overzicht van de aansluitingen
- 117 Aansluiten op een HD-ontvanger, DVD-recorder of videorecorder
- 117 - HDMI-verbinding
- 117 - Verbinding van DVI naar HDMI
- 118 - Component-verbinding
- 118 - Scart-verbinding
- 119 - Composiet-verbinding
- 119 Aansluiten op een PC
- 120 - HDMI-verbinding
- 120 - Verbinding van DVI naar HDMI
- 121 - RGB-verbinding
- 122 Aansluiten op een audiosysteem
- 122 - Digitale optische audioverbinding
- 122 Aansluiten op een hoofdtelefoonaansluiting
- 123 Aansluiten via USB
- 123 Aansluiten op een CI-module
- 124 De draadloze mediabox aansluiten

- 124 SIMPLINK-aansluiting
- 125 - De SIMPLINK-menu's activeren en gebruiken

126 TELETEKST

- 126 In- en uitschakelen
- 126 Simple-tekst
- 126 - Pagina kiezen
- 126 Top-tekst
- 126 - Een blok, groep of pagina kiezen
- 126 - Rechtstreeks een pagina kiezen
- 127 Fasttext
- 127 - Pagina kiezen
- 127 Speciale teletekstfunctie

128 DIGITALE TELETEKST

- 128 Teletekst binnen digitale service
- 128 Teletekst in digitale service

129 ONDERHOUD

- 129 Een update van de TV-firmware uitvoeren
- 130 De TV schoonmaken
- 130 - Scherm en frame
- 130 - Behuizing en standaard
- 130 - Netsnoer
- 131 Inbranden van het beeld op het TV-scherm voorkomen

132 PROBLEMEN OPLOSSEN

134 SPECIFICATIES

145 IR-CODES

146 SETUP EXTERN BESTURINGSSYSTEEM

- 146 Instelling RS-232C
- 146 Type aansluiting:
 - D-Sub 9-pins (mannelijk)
- 147 RS-232C-configuraties
- 148 Communicatieparameters
- 148 Commandoreferentielijst
- 149 Protocol voor versturen/ontvangen

MONTEREN EN VOORBEREIDEN

Uitpakken

Controleer het product op aanwezigheid van de onderstaande items. Als een van de accessoires ontbreekt, neemt u contact op met de winkelier bij wie u het product hebt gekocht. De afbeeldingen in deze handleiding kunnen verschillen van het werkelijke product en item.

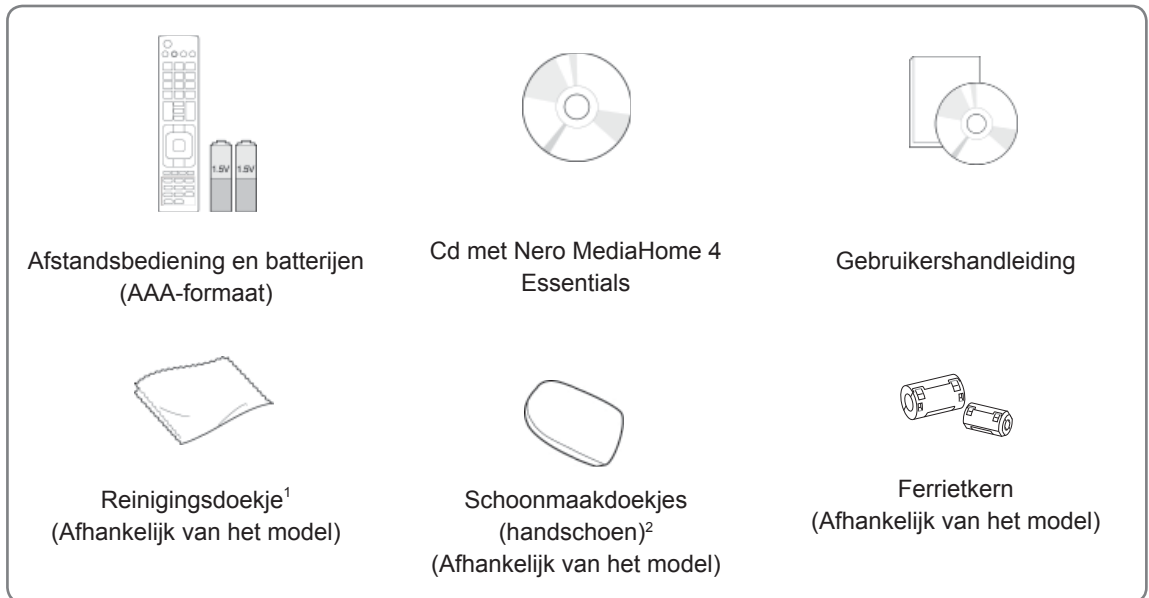

1 Veeg vlekken op de behuizing voorzichtig weg met het reinigingsdoekje.

- 2 Veeg vlekken op de buitenkant alleen weg met de schoonmaakdoekjes.
 Veeg niet te hard bij het verwijderen van vlekken. Hierdoor kunnen krassen of verkleuringen ontstaan.
 Voor het reinigen van de voorkant veegt u langzaam in één richting nadat u 1-2 keer water op een schoonmaakdoekje hebt gespoten. Verwijder overtollig vocht na het schoonmaken. Overtollig vocht kan watervlekken op het kader achterlaten.

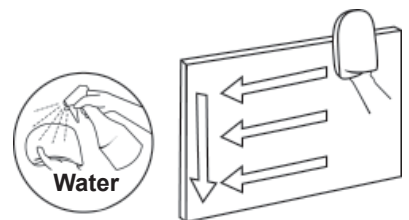

Alleen 32/37/42/47LV37**, 32/37/42/47LV47**, 32/42/47/55LW47**



Schroeven voor montage



Kabelhouder
(Afhankelijk van het
model)



Schroef voor bevestiging
(Alleen 32/37LV37**,
32/37LV47**, 32LW47**)



FPR 3D-bril¹
(Alleen
32/42/47/55LW47**)

Alleen 47LK95**

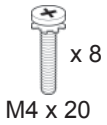

Schroeven voor montage



Beschermklep



FPR 3D-bril¹



Stroomkabel

1 Het aantal 3D-brillen kan per land verschillen.

Alleen 50/60PZ57**, 50/60PZ75**, 50/60PZ95**

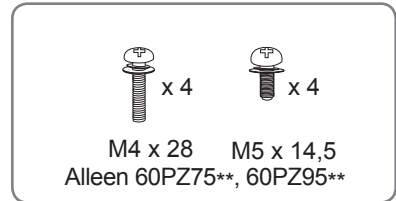
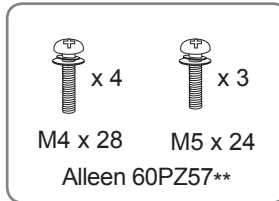
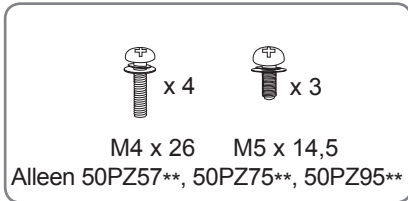

Schroeven voor montage

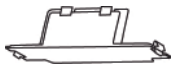

Beschermklep



Beschermklep
tape



Kabelhouder



Netsnoerhouder

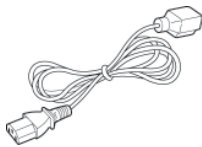

Stroomkabel



3D-bril
(AG-S250)

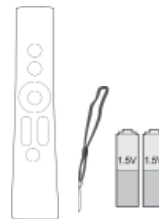

Magic Motion-
afstandsbediening,
koordje,
Batterijen (AA)
(Alleen 50/60PZ95**)



WLAN-adapter voor
breedband/DLNA
(AN-WF100)
(Alleen 50/60PZ95**)



WAARSCHUWING

- Gebruik geen ongeoorloofde items om de veiligheid en levensduur van het product te garanderen.
- Eventuele beschadiging en letsel door gebruik van ongeoorloofde items wordt niet gedekt door de garantie.



OPMERKING

- De items die bij uw product worden geleverd, kunnen verschillen afhankelijk van het model.
 - Productspecificaties kunnen of inhoud van deze handleiding kan worden gewijzigd zonder voorafgaande kennisgeving als gevolg van doorgevoerde verbeteringen in het product.
 - Het gebruik van de ferrietkern (alleen plasma-TV)
- 1 Gebruik de ferrietkern om de elektromagnetische interferentie in de PC-audiokabel te verminderen. Wind de PC-audiokabel driemaal om de ferrietkern. Plaats de ferrietkern dicht bij de TV.

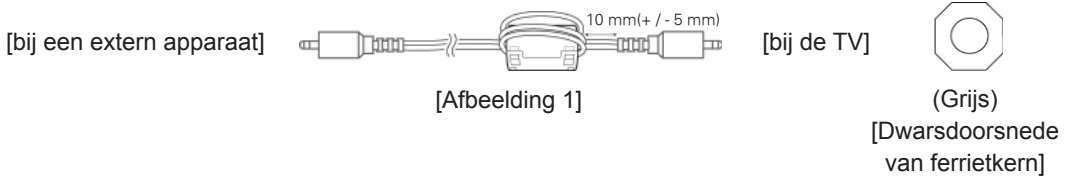

- 2 Gebruik de ferrietkern om de elektromagnetische interferentie in het netsnoer te verminderen. Wind het netsnoer eenmaal om de ferrietkern. Plaats de ferrietkern dicht bij de TV en een stekker.

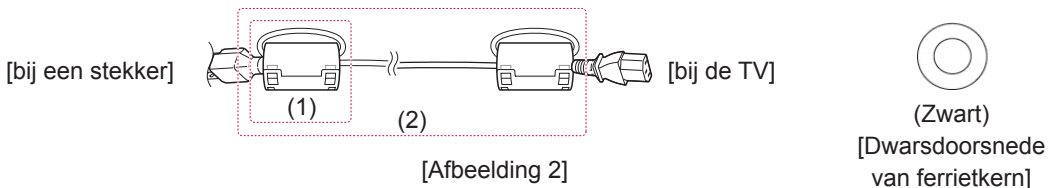

- 3 Gebruik de ferrietkern om de elektromagnetische interferentie in de LAN-kabel te verminderen. Wind de LAN-kabel eenmaal om kleine ferrietkern en driemaal om de grote ferrietkern. Plaats de ferrietkern dicht bij de TV.

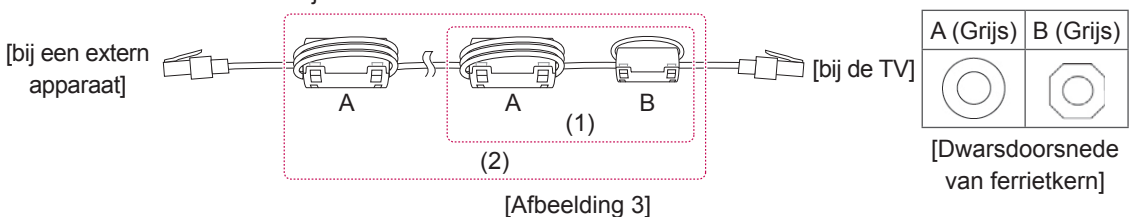

- Als er twee ferrietkernen zijn, raadpleegt u Afbeelding 3 (1).
- Als er drie ferrietkernen zijn, raadpleegt u Afbeelding 1 en 3 (1).
- Als er vier ferrietkernen zijn, raadpleeg dan Afbeelding 2 (1) en 3 (2).
- Als er zes ferrietkernen zijn, raadpleeg dan Afbeelding 1, 2 (2) en 3 (2).

- Voor een optimale aansluiting moeten de HDMI-kabels en USB-apparaten een stekkerbehuizing hebben die minder dan 10 mm dik en 18 mm breed is. (Alleen 32/37/42/47LV37**, 32/37/42/47LV47**, 32/42/47/55LW47**)

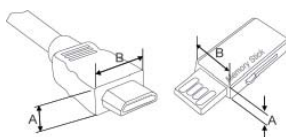

*A ≦ 10 mm

*B ≦ 18 mm

Afzonderlijk aan te schaffen

Afzonderlijk aan te schaffen items kunnen zonder voorafgaande kennisgeving worden gewijzigd of aangepast om de kwaliteit te verbeteren.

Neem contact op met uw dealer om deze items te kopen.

Dit apparaat werkt alleen met een compatibele LED-LCD-TV, LCD-TV of plasma-TV van LG.

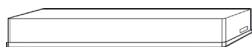

Draadloze mediabox
(AN-WL100E, AN-WL100ET)
(Alleen 50/60PZ75**, 50/60PZ95**)



3D-bril
(AG-S230, AG-S250, AG-S270)
(Alleen 50/60PZ57**, 50/60PZ75**,
50/60PZ95**)



FPR 3D-bril¹
(AG-F2**)
(Alleen 32/42/47/55LW47**,
47LK95**)

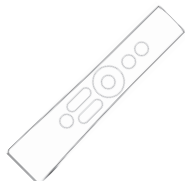

Magic Motion-afstandsbediening
(AN-MR200)



WLAN-adapter voor breedband
DLNA-adapter
(AN-WF100)
(Alleen 32/37/42/47LV37**,
32/37/42/47LV47**,
32/42/47/55LW47**, 47LK95**,
50/60PZ75**)



USB van LG voor VOD
(AN-UM200)
(alleen Frankrijk)



Video Call Camera (Webcam)²
(AN-VC300)
(Afhankelijk van het model)

- 1 De naam en het ontwerp van het model zijn afhankelijk van verbeteringen in de productfuncties en van de omstandigheden en het beleid van de fabrikant.
- 2 Video Call Camera (Webcam) kan worden gebruikt voor bepaalde LG-TV's.
Video Call Camera (Webcam) is niet in alle landen beschikbaar.

Onderdelen en knoppen

- Uw TV kan afwijken van de getoonde afbeelding.



OPMERKING

- De TV kan in stand-bymodus worden geplaatst om het stroomverbruik te verminderen. Indien de TV langere tijd niet gebruikt zal worden, dient deze uitgeschakeld te worden om het energieverbruik te verlagen.
De verbruikte energie tijdens het gebruik kan aanzienlijk verminderd worden indien het helderheidsniveau van het beeld verminderd wordt. Dit leidt tot lagere gebruikskosten.



WAARSCHUWING

- Stap niet op de glazen standaard en zorg ervoor dat er niet tegen wordt gestoten. De standaard kan breken en mogelijk letsel veroorzaken door glasstukjes, of de TV kan vallen.
- Sleep de TV niet. Dan zouden de vloer of het product beschadigd kunnen raken.
- Bij sommige modellen is de thin film-laag op het scherm onderdeel van de TV; deze dient niet te worden verwijderd.

Alleen 32/37/42/47LV37**, 32/37/42/47LV47**, 32/42/47/55LV47**

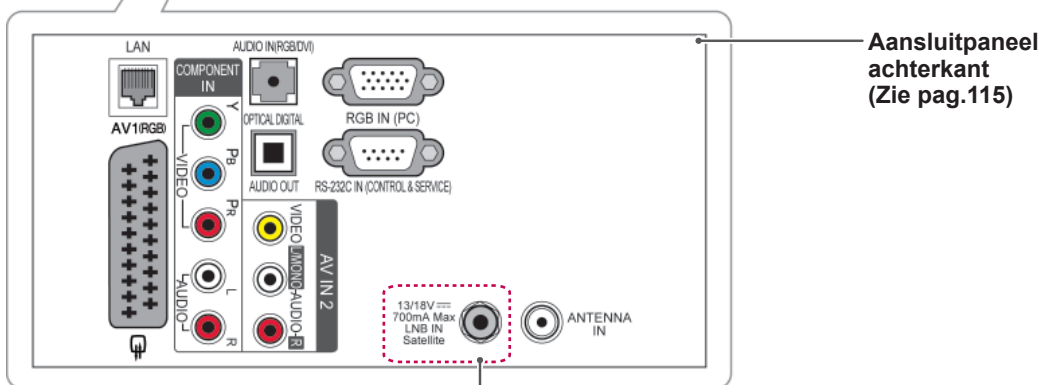
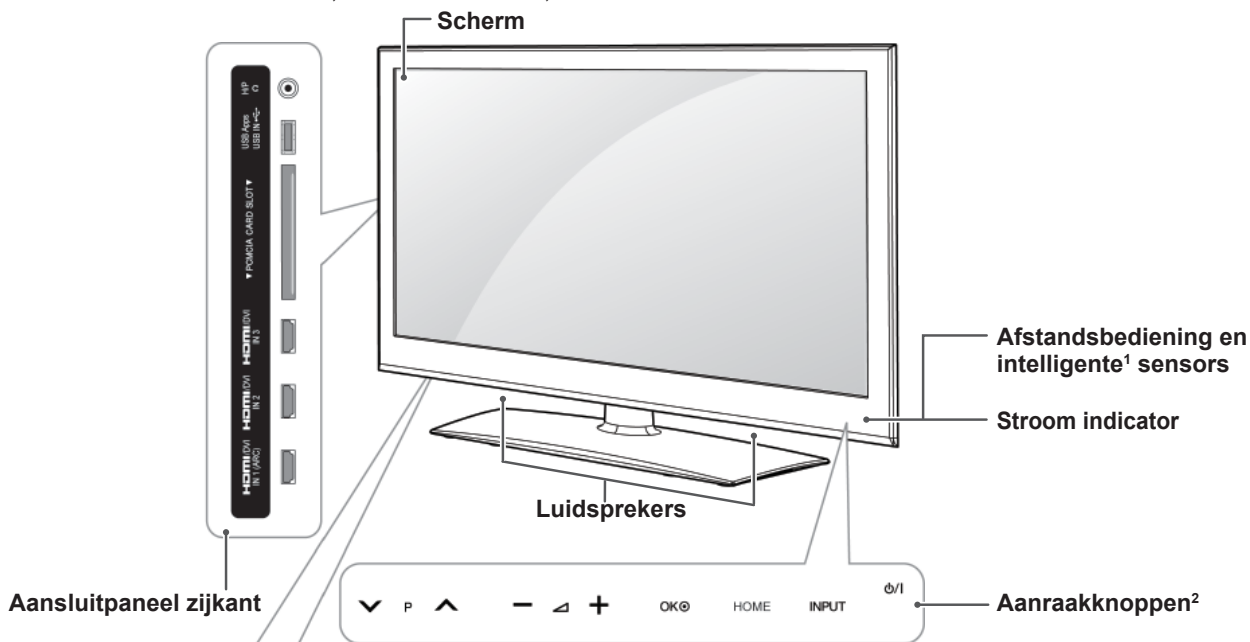

Alleen 32/37/42/47LV375G,
32/37/42/47LV375S, 32/37/42/47LV370S,
32/37/42/47LV470S, 32/42/47/55LV470S

Aanraakknop ²	Beschrijving
⏻/⏻	Hiermee wordt het apparaat in- of uitgeschakeld.
INPUT	Hiermee wordt de invoerbron veranderd.
HOME	Hiermee wordt het Hoofdmenu opgeroepen, of de invoer opgeslagen en de menu's verlaten.
OK	Hiermee wordt de gemarkeerde menuoptie gekozen, of een invoer bevestigd.
- ▸ +	Hiermee regelt u het volumeniveau.
⏮ P ⏭	Hiermee worden de opgeslagen programma's doorlopen.

- 1 Intelligente sensor - past de beeldkwaliteit en de helderheid aan op basis van omgevingsomstandigheden.
- 2 Alle knoppen zijn aanraakgevoelig en kunnen gemakkelijk worden bediend door er met uw vinger op te tikken.



OPMERKING

- U kunt het stroomindicatielampje op aan of uit zetten door **OPTIE** te kiezen in het Hoofdmenu - **INSTELLEN**.

Alleen 47LK95**

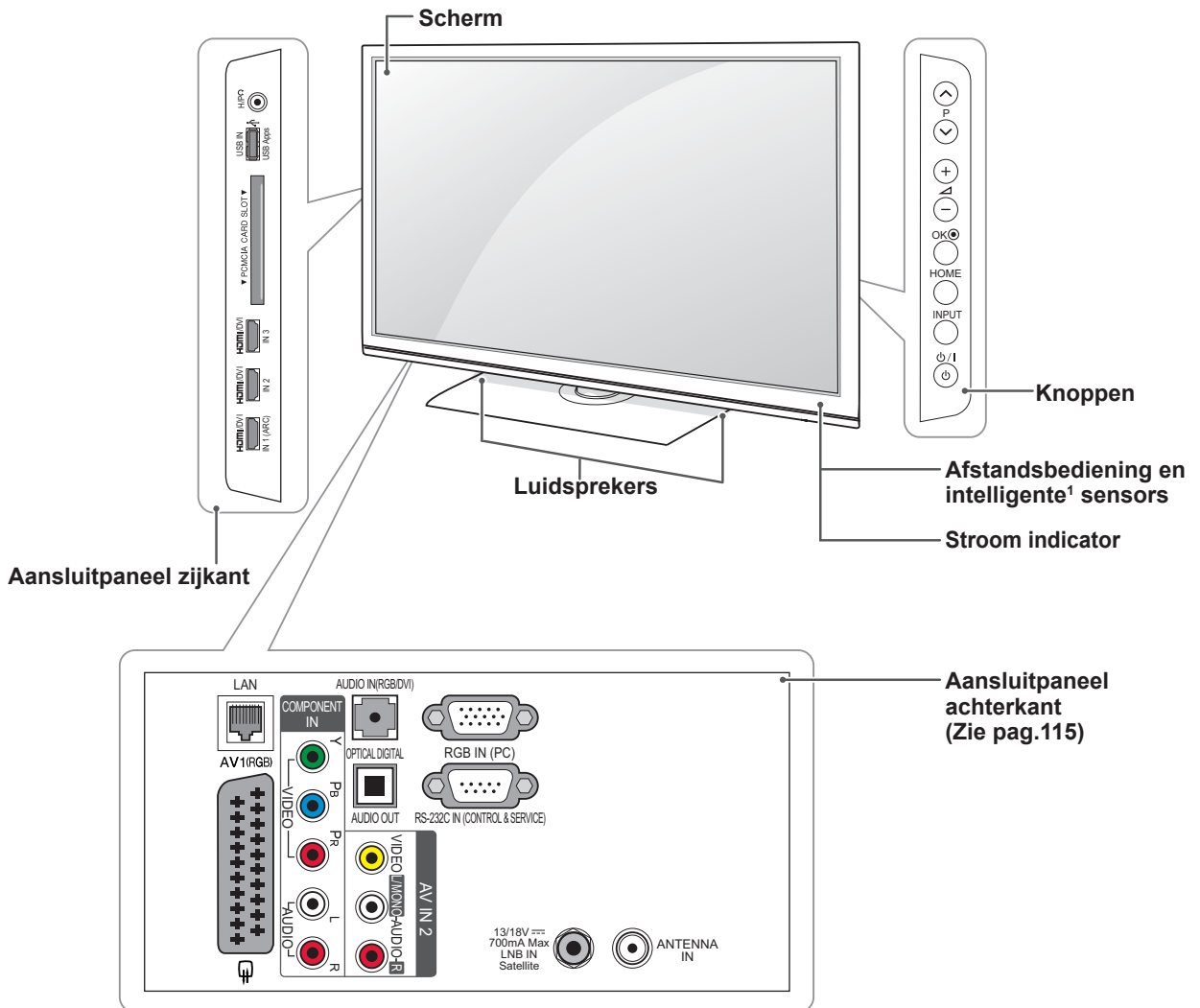

NEDERLANDS

Toets	Beschrijving
⏻/⏻	Hiermee wordt het apparaat in- of uitgeschakeld.
INPUT	Hiermee wordt de invoerbron veranderd.
HOME	Hiermee wordt het Hoofdmenu opgeroepen, of de invoer opgeslagen en de menu's verlaten.
OK	Hiermee wordt de gemarkeerde menuoptie gekozen, of een invoer bevestigd.
- ▽ +	Hiermee regelt u het volumeniveau.
▽ P ^	Hiermee worden de opgeslagen programma's doorlopen.

1 Intelligente sensor - past de beeldkwaliteit en de helderheid aan op basis van omgevingsomstandigheden.

OPMERKING

- U kunt het stroomindicatielampje op aan of uit zetten door **OPTIE** te kiezen in het Hoofdmenu - **INSTELLEN**.

Alleen 50/60PZ57**

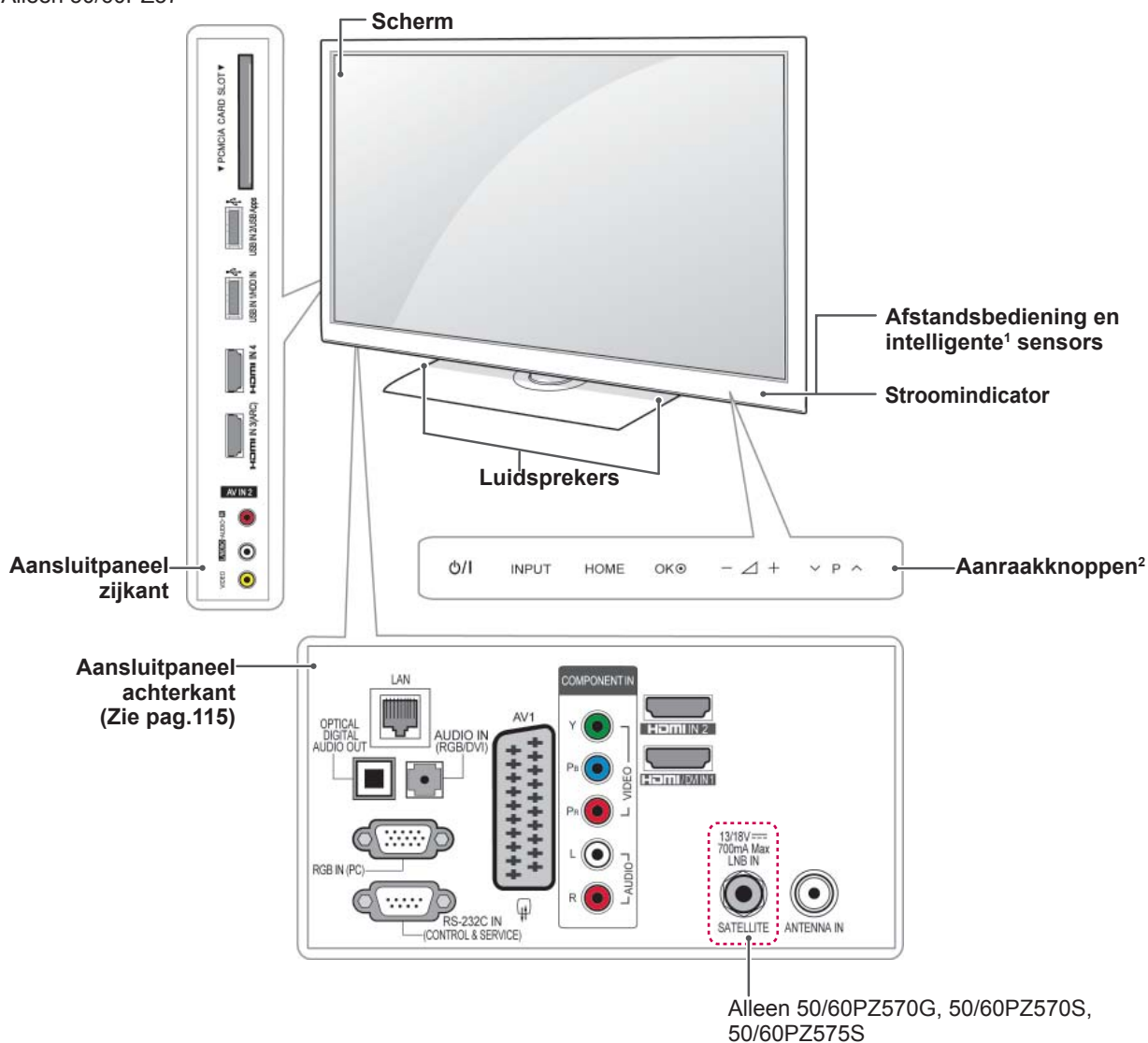

NEDERLANDS

Aanraakknop ²	Beschrijving
⏻/⏻	Hiermee wordt het apparaat in- of uitgeschakeld.
INPUT	Hiermee wordt de invoerbron veranderd.
HOME	Hiermee wordt het Hoofdmenu opgeroepen, of de invoer opgeslagen en de menu's verlaten.
OK	Hiermee wordt de gemarkeerde menuoptie gekozen, of een invoer bevestigd.
- ▽ +	Hiermee regelt u het volumeniveau.
∇ P ^	Hiermee worden de opgeslagen programma's doorlopen.

- 1 Intelligente sensor - past de beeldkwaliteit en de helderheid aan op basis van omgevingsomstandigheden.
- 2 Alle knoppen zijn aanraakgevoelig en kunnen gemakkelijk worden bediend door er met uw vinger op te tikken.

Alleen 50/60PZ75**, 50/60PZ95**

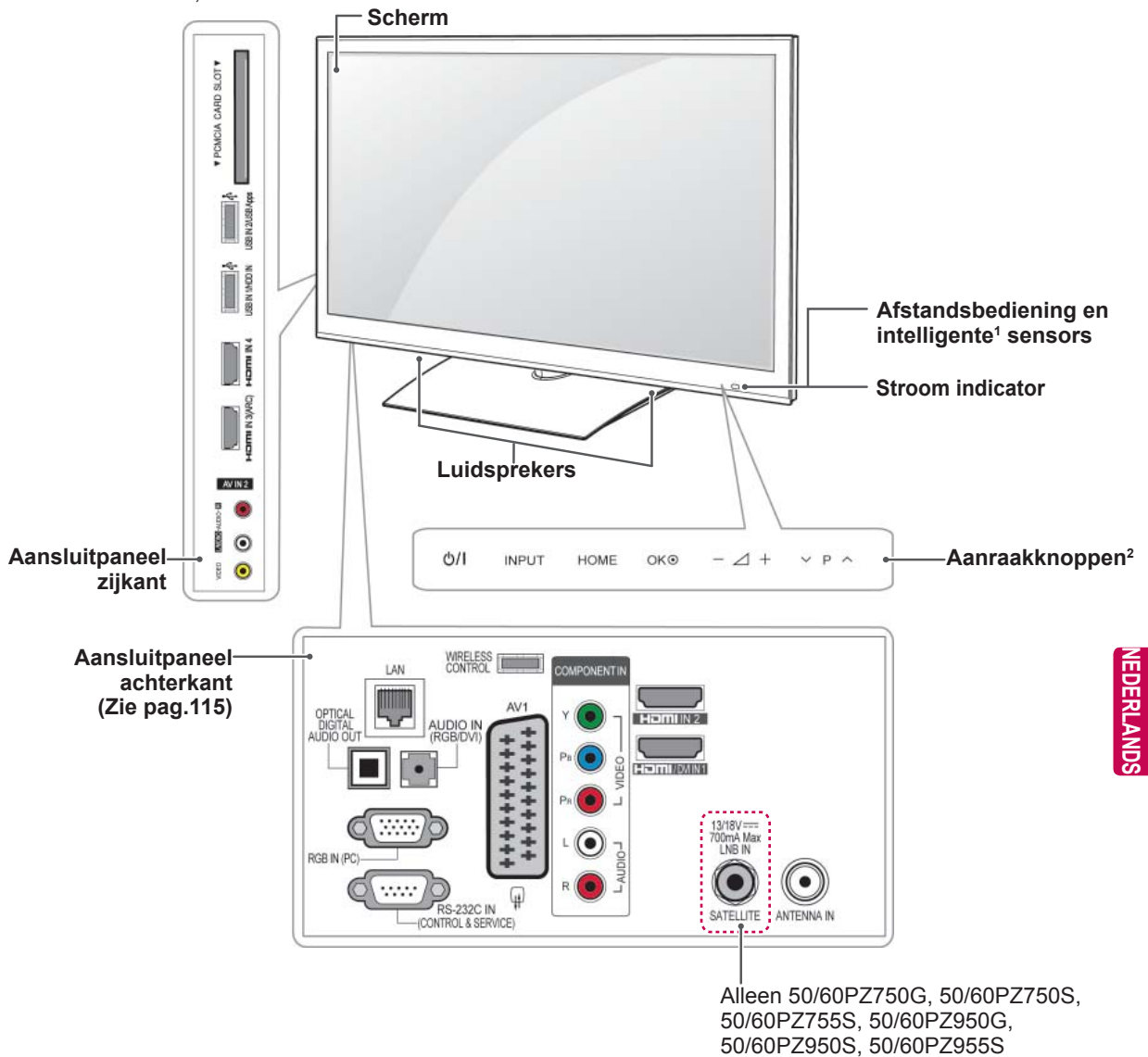

NEDERLANDS

Aanraakknop ²	Beschrijving
⏻/⏻	Hiermee wordt het apparaat in- of uitgeschakeld.
INPUT	Hiermee wordt de invoerbron veranderd.
HOME	Hiermee wordt het Hoofdmenu opgeroepen, of de invoer opgeslagen en de menu's verlaten.
OK	Hiermee wordt de gemarkeerde menuoptie gekozen, of een invoer bevestigd.
- ▽ +	Hiermee regelt u het volumeniveau.
∇ P ▲	Hiermee worden de opgeslagen programma's doorlopen.

- 1 Intelligente sensor - past de beeldkwaliteit en de helderheid aan op basis van omgevingsomstandigheden.
- 2 Alle knoppen zijn aanraakgevoelig en kunnen gemakkelijk worden bediend door er met uw vinger op te tikken.

De TV optillen en verplaatsen

Lees het onderstaande als u de TV wilt optillen of verplaatsen om te voorkomen dat de TV gekrast of beschadigd raakt, en als u de TV veilig wilt vervoeren, ongeacht het type en afmeting.



WAARSCHUWING

- Voorkom te allen tijde dat u het scherm aanraakt, aangezien hierdoor het scherm beschadigd kan raken.
- Wij raden u aan de TV te verplaatsen in de doos of het verpakkingsmateriaal waarin de TV oorspronkelijk is geleverd.
- Voordat u de TV verplaatst of optilt, koppelt u het netsnoer en alle kabels los.
- Wanneer u de TV vasthoudt, moet het scherm van u af zijn gekeerd om beschadiging te voorkomen.



- Houd de boven- en onderkant van de TV stevig vast. Let erop dat u de TV niet vasthoudt aan het doorzichtige gedeelte, de luidspreker of het luidsprekerrooster.

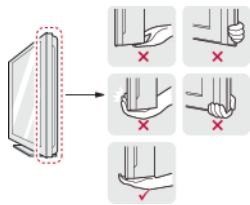

- Voor het vervoeren van een grote TV zijn ten minste 2 mensen nodig.
- Wanneer de TV met de hand wordt vervoerd, houdt u de TV vast zoals aangegeven in de onderstaande afbeelding.



- Bij het vervoeren van de TV mag de TV niet worden blootgesteld aan schokken of buitensporige trillingen.
- Bij het vervoeren van de TV houdt u de TV rechtop. Draai de TV nooit op zijn kant en kantel deze niet naar links of rechts.

De TV instellen

Plaats de TV op een voetsteun en plaats de TV op een tafel of monteer deze aan een muur.

De standaard bevestigen

Als u de TV niet aan een muur monteert, volgt u de onderstaande instructies om de standaard te bevestigen.

Alleen 32/37/42/47LV37**, 32/37/42/47LV47**, 32/42/47/55LW47**

- 1 Leg de TV met het scherm omlaag gericht op een plat oppervlak.



WAARSCHUWING

- Leg een schuimrubberen mat of een zachte beschermdoek op de ondergrond om het scherm tegen beschadiging te beschermen. Zorg dat er geen voorwerpen tegen het scherm aan drukken.
- 2 Monteer de onderdelen van de **standaard** aan de **basis van de standaard** van de TV.

Model	Schroeven voor montage	Aantal schroeven
32/37/42/47LV37**	M4 x 12	4
32/37/42/47LV47**		
32/42/47/55LW47**		

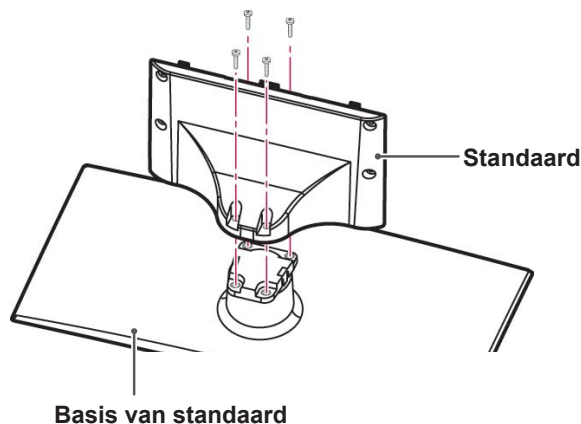

3 Monteer de TV zoals aangegeven.

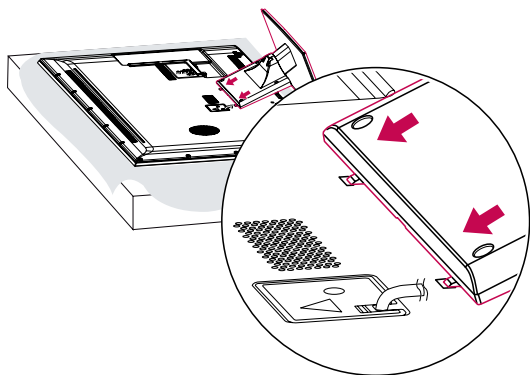

4 Bevestig de standaard met de vier schroeven aan de TV.

Model	Schroeven voor montage	Aantal schroeven
32/37/42/47LV37** 32/37/42/47LV47** 32/42/47/55LW47**	M4 x 12	4

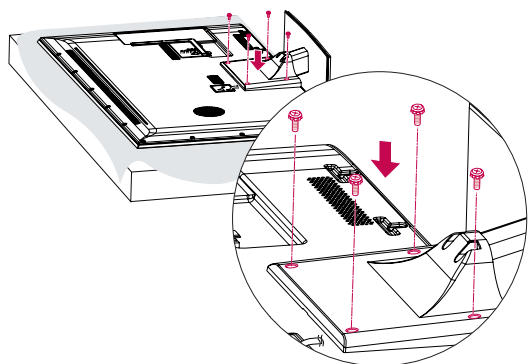

WAARSCHUWING

- Draai de schroeven stevig vast om te voorkomen dat de TV naar voren kantelt. Draai de schroeven niet te vast.

Alleen 47LK95**

1 Leg de TV met het scherm omlaag gericht op een plat oppervlak.

WAARSCHUWING

- Leg een schuimrubberen mat of een zachte beschermdoek op de ondergrond om het scherm tegen beschadiging te beschermen. Zorg dat er geen voorwerpen tegen het scherm aan drukken.

2 Monteer de onderdelen van de standaard aan de basis van de standaard van de TV.

Model	Schroeven voor montage	Aantal schroeven
47LK95**	M4 x 20	4

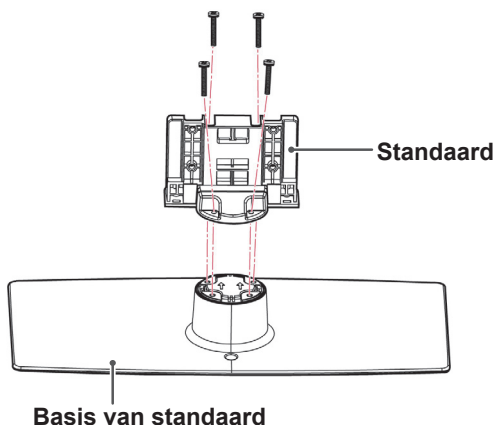

3 Bevestig de standaard met de vier schroeven aan de TV.

Model	Schroeven voor montage	Aantal schroeven
47LK95**	M4 x 20	4

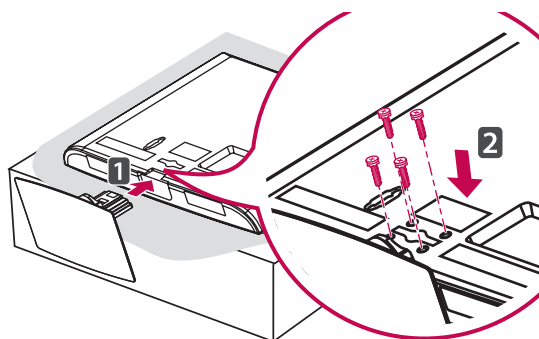

WAARSCHUWING

- Draai de schroeven stevig vast om te voorkomen dat de TV naar voren kantelt. Draai de schroeven niet te vast.

Alleen 50/60PZ57**

- 1 Leg de TV met het scherm omlaag gericht op een plat oppervlak.



WAARSCHUWING

- Leg een schuimrubberen mat of een zachte beschermdoek op de ondergrond om het scherm tegen beschadiging te beschermen. Zorg dat er geen voorwerpen tegen het scherm aan drukken.

- 2 Monteer de onderdelen van de **standaard** aan de **basis van de standaard** van de TV.

Model	Schroeven voor montage	Aantal schroeven
50PZ57**	M5 x 14,5	3
60PZ57**	M5 x 24	3

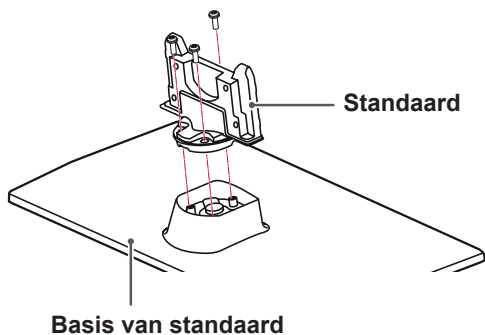

- 3 Bevestig de standaard met de vier schroeven aan de TV.

Model	Schroeven voor montage	Aantal schroeven
50PZ57**	M4 x 26	4
60PZ57**	M4 x 28	4

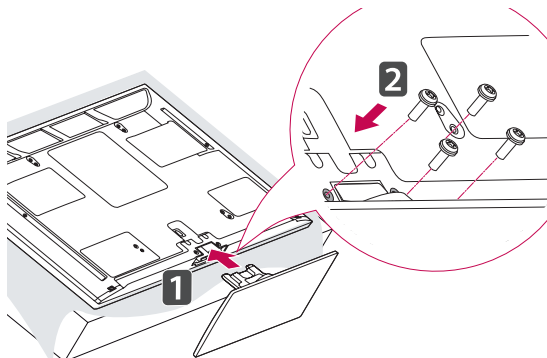

WAARSCHUWING

- Draai de schroeven stevig vast om te voorkomen dat de TV naar voren kantelt. Draai de schroeven niet te vast.

Alleen 50/60PZ75**, 50/60PZ95**

- 1 Leg de TV met het scherm omlaag gericht op een plat oppervlak.



WAARSCHUWING

- Leg een schuimrubberen mat of een zachte beschermdoek op de ondergrond om het scherm tegen beschadiging te beschermen. Zorg dat er geen voorwerpen tegen het scherm aan drukken.

- 2 Monteer de onderdelen van de **standaard** aan de **basis van de standaard** van de TV.

Model	Schroeven voor montage	Aantal schroeven
50PZ75**	M5x14,5	3
50PZ95**	M5x14,5	3
60PZ75**	M5x14,5	4
60PZ95**	M5x14,5	4

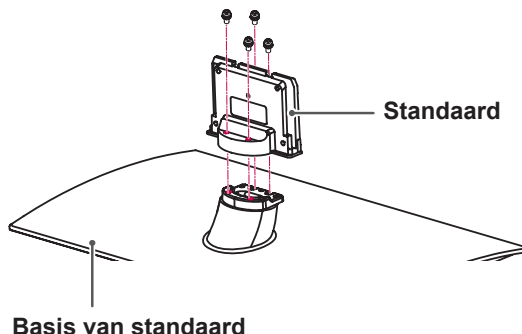
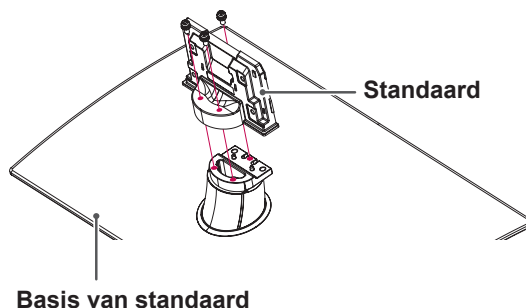

- 3 Bevestig de standaard met de vier schroeven aan de TV.

Model	Schroeven voor montage	Aantal schroeven
50PZ75** 50PZ95**	M4 x 26	4
60PZ75** 60PZ95**	M4 x 28	4

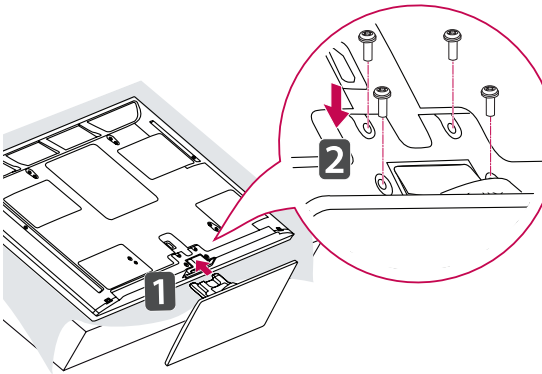

WAARSCHUWING

- Draai de schroeven stevig vast om te voorkomen dat de TV naar voren kantelt. Draai de schroeven niet te vast.

De tafelstandaard niet gebruiken

Alleen 47LK95**

Als de muurbevestigingssteun wordt gemonteerd, brengt u de beschermklep aan. Hiermee wordt voorkomen dat stof en vuil binnendringt in de opening.

- Duw de meegeleverde beschermklep in de opening aan de onderkant van de TV tot deze op zijn plaats wordt vergrendeld.

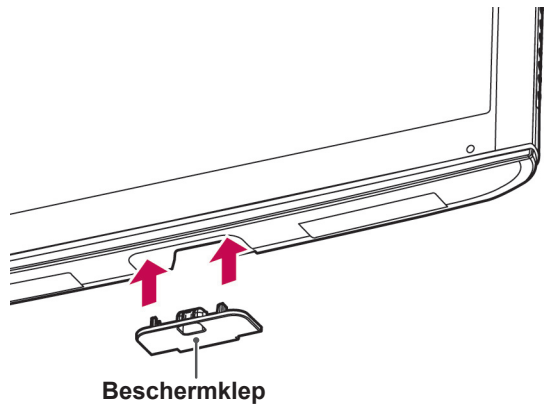

Alleen 50/60PZ57**, 50/60PZ75**, 50/60PZ95**

Als de muurbevestigingssteun wordt gemonteerd, brengt u de beschermklep aan. Hiermee wordt voorkomen dat stof en vuil binnendringt in de opening.

- Duw de meegeleverde beschermklep in de opening aan de onderkant van de TV tot deze op zijn plaats wordt vergrendeld.
- Bevestig de beschermkleptape.

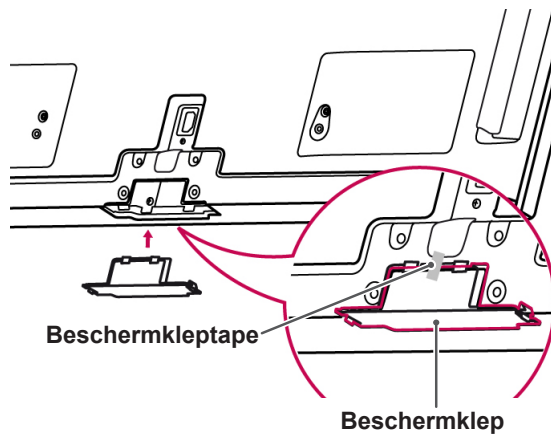

Op een tafelblad plaatsen

- 1 Til de TV op, kantel hem rechtop en zet hem op het tafelblad.
 - Laat een ruimte vrij van (minimaal) 10 cm vanaf de muur voor een goede ventilatie.

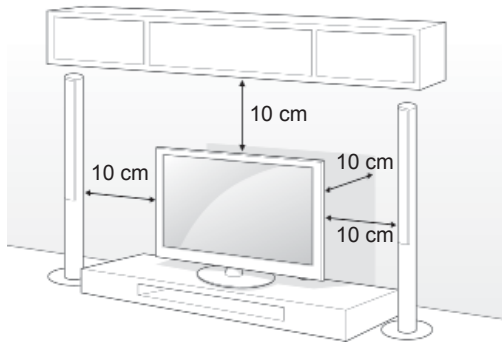

- 2 Sluit het netsnoer aan op een stopcontact.



WAARSCHUWING

- Plaats de TV niet op of nabij warmtebronnen omdat hierdoor brand of andere schade kan ontstaan.

De TV aan een tafel bevestigen

Alleen 32/37LV37**, 32/37LV47**, 32LW47**

Bevestig de TV aan een tafel om te voorkomen dat hij voorover valt en beschadigd raakt of dat iemand gewond raakt.

Plaats de TV op een tafel en steek daarna de meegeleverde schroef in de achterkant van de tafelstandaard en draai deze vast in de tafel.

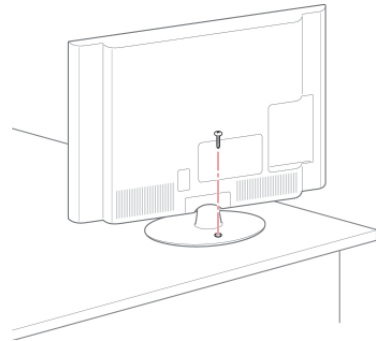

WAARSCHUWING

- Om te voorkomen dat de TV omvalt, moet de TV stevig worden vastgezet aan de vloer of wand zoals in de installatie-instructies aangegeven. Kantelen, trillen of schudden van de TV kan letsel veroorzaken.



OPMERKING

- Draai de TV 20 graden naar links of rechts om de kijkhoek naar wens in te stellen.

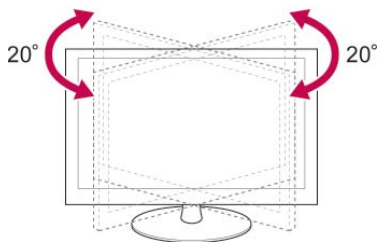

De TV aan een muur bevestigen

(Deze functie is niet op alle modellen beschikbaar.)

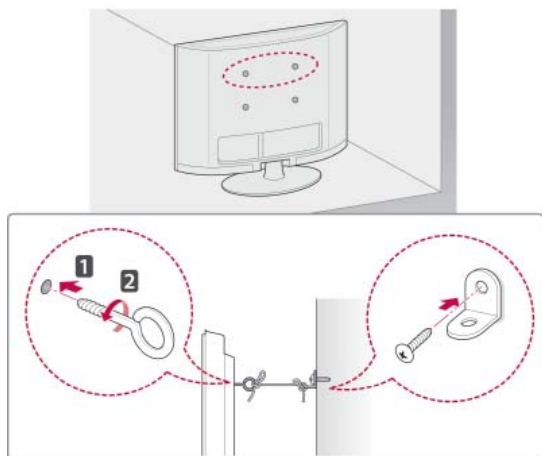

- 1 Bevestig de oogbouten of de TV-steunen met schroeven aan de achterkant van de TV.
- Als in de gaten voor de oogbouten andere bouten zijn geplaatst, verwijdert u deze eerst.
- 2 Monteer de muurbeugels met bouten aan de muur.
Lijn de positie van de muurbouten uit met de oogbouten op de achterkant van de TV.
- 3 Gebruik een stevig touw om de oogbouten en muursteunen aan elkaar te bevestigen.
Zorg ervoor dat het touw horizontaal loopt aan het platte oppervlak.



WAARSCHUWING

- Zorg ervoor dat kinderen niet op de TV klimmen of eraan gaan hangen.



OPMERKING

- Gebruik een platform dat of kast die sterk en groot genoeg is om de TV veilig te dragen.

Het Kensington-veiligheidssysteem gebruiken

(Deze functie is niet op alle modellen beschikbaar.)

De aansluiting voor het Kensington-veiligheidssysteem bevindt zich aan de achterkant van de TV. Voor meer informatie over de installatie en het gebruik hiervan raadpleegt u de handleiding die is geleverd bij het Kensington-veiligheidssysteem of gaat u naar <http://www.kensington.com>.

Sluit de kabel van het Kensington-veiligheidssysteem aan tussen de TV en een tafel.



Aan een muur monteren

Bevestig voorzichtig een muurbevestigingssteun op de achterkant van de TV en monteer de muurbevestigingssteun aan een massieve muur die loodrecht op de vloer staat. Als u de TV monteert op andere bouwmaterialen, vraagt u advies aan vakmensen.

LG raadt aan dat de muurbevestiging uitgevoerd wordt door een erkende professionele installateur.

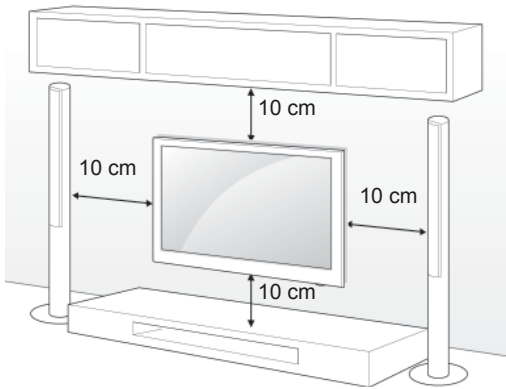

Gebruik schroeven en een muurbevestigingssteun die voldoen aan de VESA-norm. De standaardafmetingen voor muurbevestigingssets worden beschreven in de onderstaande tabellen.

Afzonderlijk aan te schaffen (Muurbevestigingssteun)

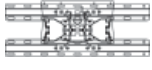
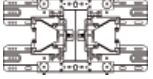
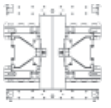
Model	32LV37** 32LV47** 32LW47**	37LV37** 37LV47** 47LK95**
VESA (A x B)	200 x 100	200 x 200
Standaard Schroef	M4	M6
Aantal schroeven	4	4
Muurbevestigingssteun	LSW100B, LSW100BG	LSW200B, LSW200BG
		
Model	42/47LV37** 42/47LV47** 42/47/55LW47**	
VESA (A x B)	400 x 400	
Standaard Schroef	M6	
Aantal schroeven	4	
Muurbevestigingssteun	LSW400B, LSW400BG	
		

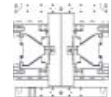
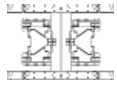
Model	50PZ57** 50PZ75** 50PZ95**	60PZ57** 60PZ75** 60PZ95**
VESA (A x B)	400 x 400	600 x 400
Standaard Schroef	M6	M8
Aantal schroeven	4	4
Muurbevestigingssteun	PSW400B, PSW400BG	PSW600B, PSW600BG
		

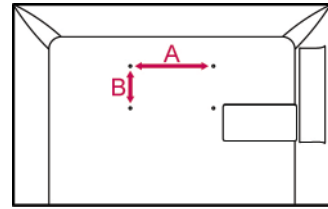

! WAARSCHUWING

- Koppel eerst de stroom los en plaats of monteer daarna de TV. Als u dat niet doet, kunt u een elektrische schok krijgen.
- Als u de TV tegen een plafond of schuine wand aan monteert, kan deze vallen en ernstig letsel veroorzaken. Gebruik een goedgekeurde muurbevestigingssteun van LG en neem contact op met uw plaatselijke winkelier of een vakman.
- Draai de schroeven niet te vast omdat hierdoor schade kan ontstaan aan de TV en uw garantie kan komen te vervallen.
- Gebruik schroeven en een muurbevestigingssteun die voldoen aan de VESA-norm. Eventuele beschadiging of eventueel letsel door verkeerd gebruik of het gebruik van een ongeschikte accessoire valt niet onder de garantie.

! OPMERKING

- Gebruik de schroeven die worden vermeld op de specificaties voor schroeven volgens de VESA-norm.
- De muurbevestigingsset bevat een montagehandleiding en alle benodigde onderdelen.
- De lengte van de schroeven kan verschillen afhankelijk van de muurbevestiging. Zorg ervoor dat u schroeven van de juiste lengte gebruikt.
- Zie voor meer informatie de handleiding die bij de muurbevestigingssteun werd geleverd.

Kabels wegwerken

Alleen 32/37/42/47LV37**, 32/37/42/47LV47**,
32/42/47/55LW47**

- 1 Verzamel de kabels en bind ze samen met de kabelhouder aan de achterzijde van de TV.

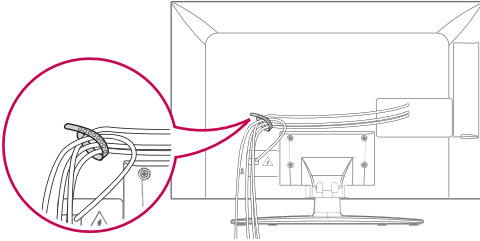

Alleen 47LK95**

- 1 Verzamel alle kabels en bind ze samen met de kabelklem.
- 2 Bevestig de kabelklem stevig aan de TV.

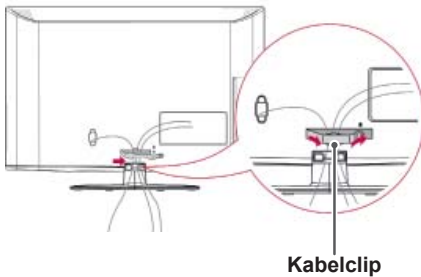

Kabelclip



OPMERKING

- Verplaats de TV niet door deze vast te houden aan de kabelklem omdat de kabelklem hierdoor kan afbreken, waardoor letsel en beschadiging van de TV kunnen worden veroorzaakt.

Alleen 50/60PZ57**, 50/60PZ75**, 50/60PZ95**

- 1 Monteer de **netsnoerhouder** en het **netsnoer**. Hierdoor kan het netsnoer niet meer per ongeluk worden losgetrokken.

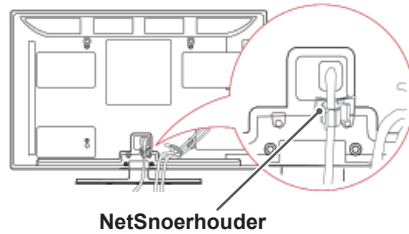

NetSnoerhouder

- 2 Verzamel alle kabels en bind ze samen met de **kabelhouder**. Installeer de LAN-kabel zoals aangegeven om de elektromagnetische golven te verminderen.

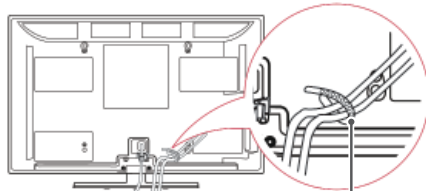

Kabelhouder



WAARSCHUWING

- Verplaats de TV niet door deze vast te houden aan de **kabelhouder** en **netsnoerhouder**, omdat de kabelhouders hierdoor kunnen afbreken, waardoor letsel of beschadiging van de TV kunnen worden veroorzaakt.

AFSTANDSBEDIENING

De beschrijvingen in deze handleiding gaan uit van de toetsen op de afstandsbediening.

Lees deze handleiding aandachtig door en bedien de TV op de juiste wijze.

Om de batterijen te vervangen, opent u het klepje van het batterijvak, vervangt u de batterijen (1,5 V AAA-formaat) waarbij u let op de juiste richting van de ⊕- en ⊖-polen op de sticker in het batterijvak, en sluit u het klepje van het batterijvak. Zorg ervoor dat u de afstandsbediening richt op de sensor voor de afstandsbediening op de TV.

Voer de installatiehandelingen in omgekeerde richting uit om de batterijen te verwijderen.



WAARSCHUWING

- Gebruik geen nieuwe en oude batterijen door elkaar omdat hierdoor de afstandsbediening kan worden beschadigd.



⏻ (POWER) (Aan/uit-toets)

Hiermee wordt de TV in- of uitgeschakeld.

Lampje

Hiermee verlicht u de toetsen van de afstandsbediening.

Stroombesparing (Zie pag.99)

Hiermee stelt u de helderheid van het scherm in om het energieverbruik te verlagen.

AV MODE (AV-modus) (Zie pag.43)

Hiermee kiest u een AV-modus.

INPUT (Zie pag.44)

Hiermee verandert u de invoerbron en schakelt u de TV in.

TV/RAD

Hiermee kiest u een radio-, TV- of digitaal TV-programma.



Alfanumerieke knoppen

Hiermee voert u letters en cijfers in.

LIST (Zie pag.40)

Hiermee hebt u toegang tot de opgeslagen programme lijst.

— (Space)

Hiermee verschijnt een lege spatie op het schermtoetsenbord.

Q.VIEW

Hiermee gaat u terug naar het programma dat u hiervoor hebt bekeken.



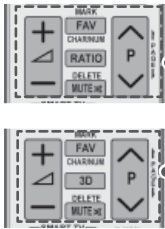

Hiermee regelt u het volumeniveau.

MARK (Markeren)

Hiermee kiest u een menu of optie.

FAV (Zie pag.41)

Hiermee roept u de lijst met uw favoriete programma's op.

CHAR/NUM (Teken/cijfer)

Hiermee schakelt u om tussen de letter- en cijferinvoerfunctie.

3D (alleen 3D-modellen) (Zie pag.93)

Hiermee kunt u kijken naar 3D-video.

RATIO (Verhouding) (Zie pag.42)

Hiermee wordt de beeldverhouding veranderd.

WISSEN

Hiermee wist u letters en cijfers.

MUTE

Hiermee wordt het geluid gedempt.



Hiermee worden de opgeslagen programma's doorlopen.

PAGINA

Hiermee gaat u naar het vorige of volgende scherm.

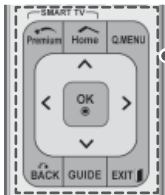

Premium

Hiermee hebt u toegang tot de Premium-menu's.

Home (Beginscherm)

Hiermee hebt u toegang tot het Hoofdmenu.

Q. MENU (Zie pag.45)

Hiermee hebt u toegang tot de snelmenu's.

3D OPTION (3D-OPTIE) (alleen 3D-modellen) (Zie pag.93)

Hiermee kunt u kijken naar 3D-video.

@

Directe toegang tot uw internet-entertainmentportal en nieuwsdiensten, ontwikkeld door Orange. (alleen Frankrijk)

Navigatietoetsen (omhoog/omlaag/links/rechts)

Hiermee doorloopt u de menu's of opties.

OK

Hiermee kiest u menu's of opties en bevestigt u uw invoer.

TERUG

Hiermee keert u terug naar het vorige niveau.

GIDS

Toont de programmagids.

EXIT

Hiermee wist u alle schermmenu's en keert u terug naar TV-kijken.





Gekleurde toetsen

Hiermee hebt u toegang tot speciale functies in sommige menu's.



TELETEKSTTOETSSEN (Zie pag. 126)

Met deze toetsen bedient u teletekst.

Zie voor meer informatie het onderwerp 'Teletekst'.



SUBTITLE

Hiermee geeft u uw favoriete ondertiteling opnieuw weer in de digitale modus.



Besturingsknoppen (■, ►, II, ◀, ▶)

Hiermee bestuurt u de menu's voor Premium-inhoud, DVR of Smart Share of de SIMPLINK-compatibele apparaten (USB of SIMPLINK of DVR).



LIVE TV (Zie pag.80)

Hiermee keert u terug naar LIVE TV.



FREEZE

Hiermee kunt u het huidige beeld stilzetten tijdens gebruik van de invoerbron TV, AV, Component, RGB-PC of HDMI.



REC

Hiermee kunt u het DVR-menu aanpassen.



INFO (Zie pag.91)

Hiermee kunt u de informatie over het huidige programma en het scherm bekijken.



AD (Audiobeschrijving)

Schakelt de functie Audiobeschrijving in en uit.



RATIO (Verhouding) (Zie pag.42)

Hiermee wordt de beeldverhouding veranderd.

GIDS

Toont de programmagids.

SIMPLINK (Zie pag.124)

Hiermee krijgt u toegang tot de AV-apparaten die zijn aangesloten op de TV, en opent u het SIMPLINK-menu.

APP/*

Selecteer de MHP TV-menubron. (alleen Italië)
(Afhankelijk van het model)

Functies van de Magic Motion-afstandsbediening

Dit onderdeel wordt niet bij alle modellen geleverd.

Raadpleeg de handleiding bij de Magic Motion-afstandsbediening voor instructies over het gebruik.

Lees deze handleiding aandachtig door en bedien de TV op de juiste wijze.

Als het bericht "De batterij van de Magic Motion-afstandsbediening is bijna leeg. Vervang de batterij." wordt getoond, moet u de batterij vervangen.

Om de batterijen te vervangen, opent u het klepje van het batterijvak, vervangt u de batterijen (1,5 V AA-formaat) waarbij u let op de juiste richting van de \oplus - en \ominus -polen op de sticker in het batterijvak, en sluit u het klepje van het batterijvak.

Zorg ervoor dat u de afstandsbediening richt op de sensor voor de afstandsbediening op de TV.

Voer de installatiehandelingen in omgekeerde richting uit om de batterijen te verwijderen.

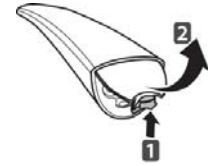

WAARSCHUWING

- Gebruik geen nieuwe en oude batterijen door elkaar. Hierdoor kan de afstandsbediening beschadigd raken

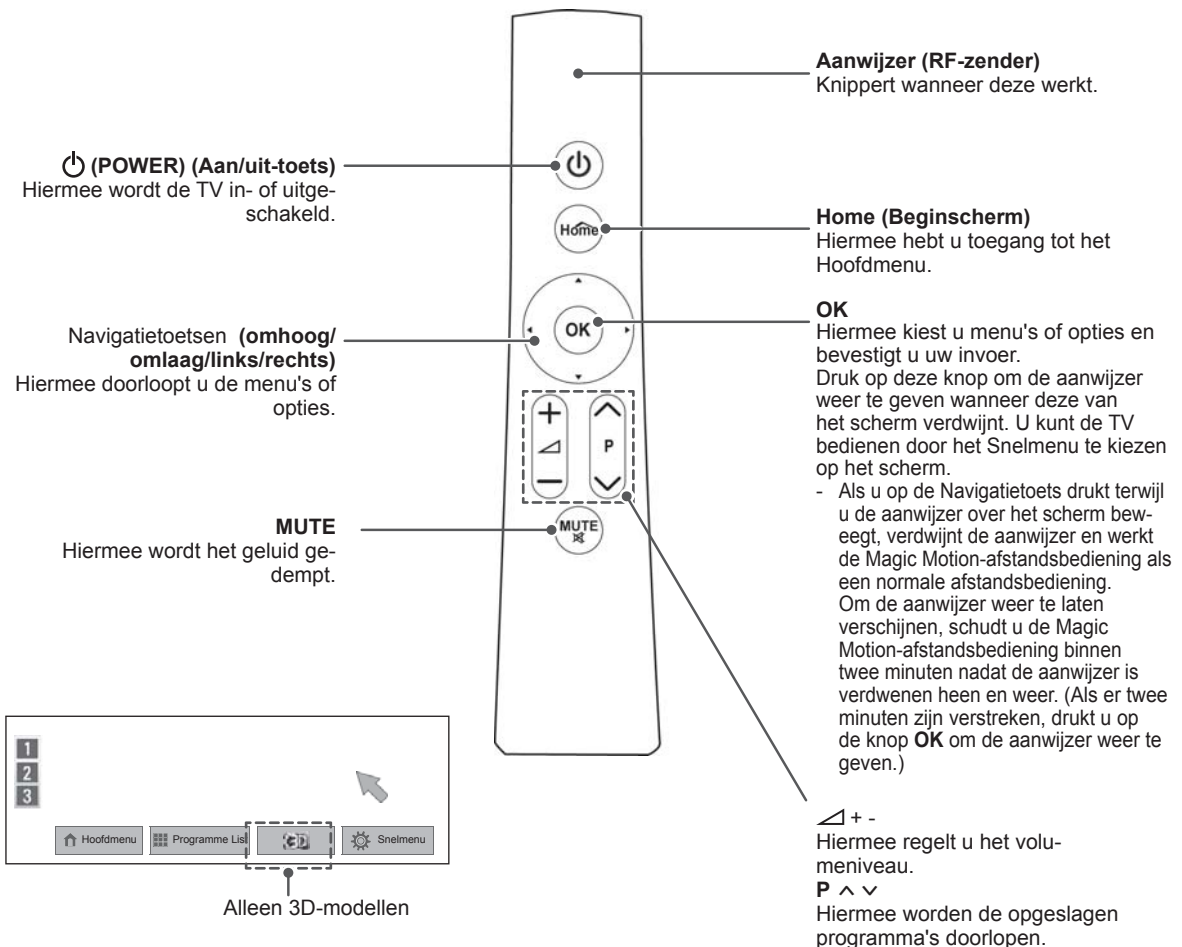

Magic Motion-afstandsbediening registreren

De Magic Motion-afstandsbediening werkt doordat deze op uw TV wordt afgestemd.

Registreer de Magic Motion-afstandsbediening voor gebruik.

De Magic Motion-afstandsbediening registreren

Om de afstandsbediening te registreren, drukt u op de knop **OK** op de afstandsbediening terwijl u deze op uw TV richt.

De Magic Motion-afstandsbediening opnieuw registreren wanneer de registratie is mislukt

Reset de afstandsbediening door de knoppen **OK** en **MUTE** gedurende 5 seconden ingedrukt te houden. (Zodra het resetten is voltooid, knippert het lampje op de Aanwijzer.) Vervolgens herhaalt u bovenstaande procedure om de afstandsbediening te registreren.

De Magic Motion-afstandsbediening gebruiken

- 1 Druk op de knop **OK** als er geen aanwijzer op het TV-scherm wordt getoond. De aanwijzer verschijnt nu op het scherm. Als de aanwijzer gedurende een bepaalde periode niet wordt gebruikt, verdwijnt deze.
- 2 U kunt de aanwijzer verplaatsen door de aanwijzerontvanger van de afstandsbediening op uw TV te richten en deze vervolgens naar rechts, links, omhoog of omlaag te verplaatsen. Als de aanwijzer niet correct werkt nadat u op de knop **OK** hebt gedrukt, gebruikt u de afstandsbediening eerst 10 seconden niet en daarna pas weer wel.

Voorzorgsmaatregelen die u moet nemen wanneer u de Magic Motion-afstandsbediening gebruikt

- Gebruik de afstandsbediening binnen de maximale communicatieafstandsradius van 10 meter. Als u de afstandsbediening verder weg gebruikt of wanneer zich tussen de afstandsbediening en de TV een object bevindt dat het signaal blokkeert, kan een communicatiefout optreden.
- Een communicatiefout kan ook worden veroorzaakt door apparaten in de buurt. Elektrische apparaten zoals een magnetron of draadloos LAN-product kunnen interferentie veroorzaken omdat ze dezelfde bandbreedte (2,4 GHz) als de Magic Motion-afstandsbediening gebruiken.
- De Magic Motion-afstandsbediening kan worden beschadigd en slecht gaan werken als gevolg van vallen of harde klappen.
- Wanneer u een game speelt met de Magic Motion-afstandsbediening, houdt u deze veilig vast door het bandje rond uw pols te dragen en de lengte ervan met de schuifring aan te passen.
- Let op dat u niet tegen meubilair of personen in de buurt aanloopt wanneer u de Magic Motion-afstandsbediening gebruikt.
- Fabrikant en installateur bieden geen service m.b.t. veiligheid voor personen, want het desbetreffende draadloze apparaat kan mogelijk storing middels elektrische golven veroorzaken.
- Het wordt aangeraden een toegangspunt verder dan 1 meter bij de TV vandaan te plaatsen. Als het toegangspunt dichterbij dan 1 meter is geïnstalleerd, werkt de Magic Motion-afstandsbediening mogelijk anders dan verwacht vanwege frequentie-interferentie.



TV KIJKEN

Een antenne aansluiten

Sluit een antenne aan om TV te kunnen kijken en let daarbij op het onderstaande.

Sluit om beschadiging te voorkomen geen netsnoeren aan op het stopcontact voordat u alle apparatuur hebt aangesloten.

Een antenne aansluiten

Sluit de TV met behulp van een RF-kabel (75 Ω) aan op een antenneaansluiting op de muur.

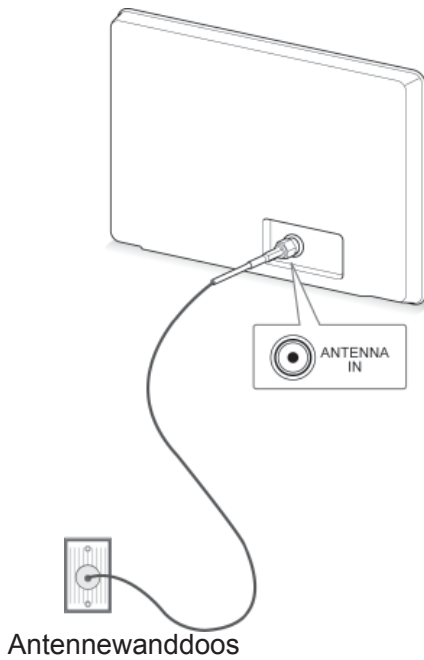

Aansluiten op een satellietschotel

(Alleen satellietmodellen)

Sluit de TV met behulp van een RF-satellietkabel (75 Ω) aan op een satellietaansluiting.

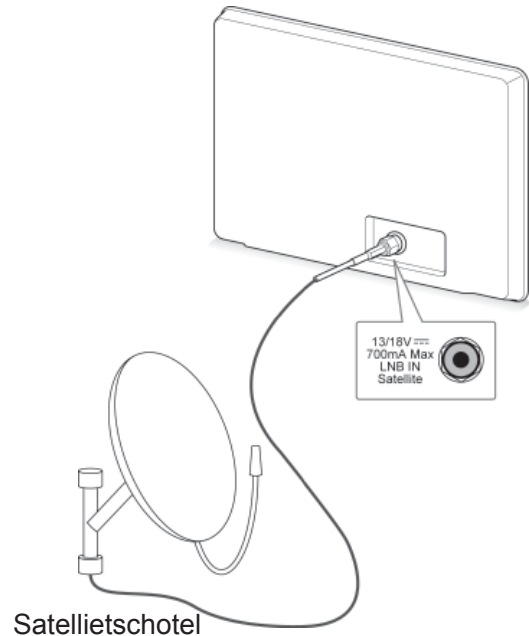

! OPMERKING

- Gebruik een signaalsplitter om meer dan twee TV's te gebruiken.
- Als de beeldkwaliteit slecht is, installeert u een signaalversterker om de beeldkwaliteit te verbeteren.
- Als de beeldkwaliteit slecht is met een aangesloten antenne, richt u de antenne in de juiste richting.
- Antennekabel en converter worden niet meegeleverd.

De TV voor het eerst inschakelen

Wanneer u de TV voor het eerst inschakelt, verschijnt het scherm met eerste instellingen. Kies de taal en pas de basisinstellingen aan.

- 1 Sluit het netsnoer aan op een stopcontact.
- 2 In de stand-bymodus drukt u op  (**POWER**) (Aan/uit-knop) om de TV in te schakelen. Het scherm met eerste instellingen verschijnt wanneer u de TV voor het eerst inschakelt.

! OPMERKING

- U kunt de **Fabrieksinstelling** ook openen door **OPTIE** te kiezen in het Hoofdmenu-INSTELLEN.

- 3 Volg de aanwijzingen op het scherm om de TV-instellingen aan te passen aan uw wensen.

Taal	Hiermee kiest u de taal die moet worden weergegeven.
↓	
Modusinstelling	Hiermee kiest u Thuisgebruik voor de woonomgeving.
↓	
Stroom indicator	Hiermee stelt u de stroomindicator in. (Wanneer u Thuisgebruik kiest bij Modusinstelling - alleen LED LCD-TV)
↓	
Land	Hiermee kiest u een land dat moet worden weergegeven. (Afhankelijk van het model)
↓	
Tijdzone	Hiermee kiest u de tijdzone en zomertijd. (Als u Rusland als land kiest)
↓	
Wachtwoord instellen	Hiermee stelt u het wachtwoord in. (Als u Frankrijk als land kiest)
↓	
Automatisch afstemmen	Hiermee scant u automatisch de beschikbare programma's en slaat u deze op.

! OPMERKING

- In landen waar de DTV-zendnormen nog niet zijn vastgelegd is het mogelijk dat bepaalde DTV-functies niet werken, afhankelijk van de DTV-uitzendinggeving.
- Wanneer u bijvoorbeeld Frankrijk als Land kiest, is het wachtwoord niet '0', '0', '0', '0' maar '1', '2', '3', '4'.
- Om beelden met de best mogelijke kwaliteit voor uw woonomgeving weer te geven, kiest u **Thuisgebruik**.
- **Winkeldemo** is geschikt voor een winkelomgeving.
- Als u **Winkeldemo** kiest, worden alle aangepaste instellingen na 5 minuten teruggezet op de standaardinstellingen van **Winkeldemo**.



- 4 Wanneer de basisinstellingen klaar zijn, drukt u op **OK**.

! OPMERKING

- Als u de eerste instellingen niet voltooit, verschijnen deze steeds opnieuw wanneer de TV wordt ingeschakeld.
- Trek de stekker van het netsnoer uit het stopcontact wanneer u de TV gedurende lange tijd niet gaat gebruiken.

- 5 Om de TV uit te schakelen, drukt u op  (**POWER**) (Aan/uit-knop).

TV-kijken

- 1 In de stand-bymodus drukt u op  (**POWER**) (Aan/uit-knop) om de TV in te schakelen.
- 2 Druk op **INPUT** en kies **Antenne**.
- 3 Om de TV uit te schakelen, drukt u op  (**POWER**) (Aan/uit-knop). De TV schakelt over op stand-by.

Toegang tot het Hoofdmenu

- 1 Druk op **Home** (Beginscherm) voor toegang tot het Hoofdmenu.
- 2 Druk op de navigatietoetsen om naar een van de volgende menu's te gaan en druk op **OK**.
- 3 Druk op de navigatietoetsen om naar de gewenste instelling of optie te gaan en druk op **OK**.
- 4 Als u klaar bent, drukt u op **EXIT**.



Optie	Beschrijving
1	Huidige datum, tijd
2	Programma-informatiekanaal
3	Functiekaart: U kunt genieten van diverse bestanden door elke kaart te kiezen en u kunt de Premium-kaart aanpassen door 5 items te kiezen.
4	Positie functiekaart
5	Aanmelden
6	Afsluiten
7	Scherm voor kanaal waar u op dat moment naar kijkt
8	Menu INPUT, INSTELLEN, GIDS.
9	Balk startprogramma

Programma's beheren

Automatisch programma's instellen

Antenne kiezen

Gebruik deze optie als u alle beschikbare programma's automatisch wilt opzoeken en opslaan. Als u de functie voor automatisch programmeren start, wordt alle eerder opgeslagen informatie gewist.

- 1 Druk op **Home** voor toegang tot het Hoofdmenu.
- 2 Druk op de navigatietoetsen om naar **INSTELLEN** te gaan en druk op **OK**.
- 3 Druk op de navigatietoetsen om naar **SETUP** te gaan en druk op **OK**.
- 4 Druk op de navigatietoetsen om naar **Automatisch afstemmen** te gaan en druk op **OK**.
- 5 Druk op de navigatietoetsen om naar **Antenne** te gaan en druk op **OK**.
- 6 Kies **Start** om het automatisch afstemmen te starten.
De TV scant automatisch de beschikbare programma's en slaat deze op.
- 7 Als u klaar bent, drukt u op **EXIT**.
Wanneer u wilt terugkeren naar het vorige menu, drukt u op **BACK**.



OPMERKING

- Als de TV een geblokkeerd programma scant, wordt u gevraagd uw wachtwoord in te voeren om het programma te kunnen opslaan.
- U kunt maximaal 1200 programma's (behalve satellietmodellen) of 6000 programma's (alleen satellietmodellen) opslaan. Het aantal programma's dat u kunt opslaan, verschilt afhankelijk van de omstandigheden van het zendsignaal.
- Als in het menu Land **Italië** is gekozen en de pop-up wordt weergegeven bij een programmaconflict na automatisch afstemmen, kiest u een omroep om het programmaconflict op te lossen.
- Als in het menu Land **Verenigd Koninkrijk** is gekozen en de pop-up wordt weergegeven bij een programmaconflict na automatisch afstemmen, kiest u een regio of land om het programmaconflict op te lossen.
- Wanneer u in het menu Land **Noorwegen** kiest: als er meer dan twee netwerknamen worden herkend na automatisch afstemmen, kunt u de gewenste naam kiezen. Programmalijsen worden gerangschikt op basis van de geselecteerde netwerknaam. (Alleen Scandinavische modellen)
- De DVB-kabel kan in de volgende landen worden gebruikt: Duitsland, Nederland, Zweden, Zwitserland, Denemarken, Oostenrijk, Finland, Noorwegen, Slovenië, Hongarije, Oekraïne, Bulgarije, Ierland, Polen, Roemenië, Rusland, Litouwen, Estland, Letland, Spanje, Tsjechië. (Het ondersteunde land kan worden toegevoegd.)

Kabel kiezen

- 1 Druk op **Home** (Beginscherm) voor toegang tot het Hoofdmenu.
- 2 Druk op de navigatietoetsen om naar **INSTELLEN** te gaan en druk op **OK**.
- 3 Druk op de navigatietoetsen om naar **SETUP** te gaan en druk op **OK**.
- 4 Druk op de navigatietoetsen om naar **Automatisch afstemmen** te gaan en druk op **OK**.
- 5 Druk op de navigatietoetsen om naar **Kabel** te gaan en druk op **OK**.
- 6 Druk op de navigatietoetsen om naar **Serviceprovider** te gaan en druk op **OK**.
- 7 Druk op de navigatietoetsen of cijfertoetsen om de gewenste aanpassingen te maken en druk op **OK**.
- 8 Kies **Start** om het automatisch afstemmen te starten.
De TV scant automatisch de beschikbare programma's en slaat deze op.
- 9 Als u klaar bent, drukt u op **EXIT**.
Wanneer u wilt terugkeren naar het vorige menu, drukt u op **TERUG**.



OPMERKING

- Als de TV een geblokkeerd programma scant, wordt u gevraagd uw wachtwoord in te voeren om het programma te kunnen opslaan.
- Gebruik deze optie als u alle beschikbare programma's automatisch wilt opzoeken en opslaan. Als u de functie voor automatisch programmeren start, wordt alle eerder opgeslagen informatie gewist.
- Wanneer u **Kabel** kiest, kan het keuzescherm voor de **kabelserviceprovider** afwijken of helemaal ontbreken afhankelijk van de kabelsituatie van het desbetreffende land.
- Het pop-upvenster waarin u een **Serviceprovider** kunt kiezen, wordt in eerste instantie alleen in de volgende drie gevallen weergegeven: wanneer u het menu **Initiële Instelling** opent, wanneer u verandert van **Antenne** naar **Kabel**, en wanneer u het menu opent nadat u het **Land** hebt veranderd.
- Wanneer u het scherm om de Serviceprovider te kiezen wilt openen buiten de drie bovengenoemde gevallen, kiest u **Instelling** -> **Kabel DTV-instelling** -> **Serviceprovider**.

- SO-certificering verkregen: Zweden (Comhem, Canal Digital), Denemarken (YouSee, Canal digital, Stofa), Noorwegen (Canal Digital), Nederland (Ziggo, UPC Digitaal), Oekraïne (Volia-Cable), Duitsland (KDG), Zwitserland (CableCom, UPC), Oostenrijk (UPC Digital), Hongarije (UPC Digital), Ierland (UPC Digital), Polen (UPC Digital), Roemenië (UPC Digital), Rusland (OnLime).
- Als de door u gewenste serviceprovider niet beschikbaar is, kies dan **Overige operators**.
- Als u "**Overige operators**" kiest of als het gekozen land alleen "**Overige operators**" ondersteunt, kan het enige tijd duren voordat alle zenders zijn gevonden, of mogelijk worden niet alle zenders gevonden.

De volgende waarden zijn vereist om alle beschikbare programma's snel en correct te zoeken.

De meest gebruikte waarden zijn ingesteld als "standaard".

Neem voor de juiste instellingen echter contact op met de kabelserviceprovider.

Wanneer u **Automatisch afstemmen** in de DVB-kabelmodus inschakelt, kunt u door het kiezen van Volledig alle frequenties doorzoeken om beschikbare zenders te vinden.

Als het programma niet wordt gezocht door het kiezen van de standaardinstelling, zoekt u door Volledig te kiezen.

Maar als het programma wordt gezocht door Volledig te kiezen, kan Automatisch afstemmen te lang duren.

- **Frequentie:** voer een door uzelf gekozen frequentie in.
- **Symboolsnelheid:** voer een door de gebruiker bepaalde symboolsnelheid in. (Symboolsnelheid: snelheid waarbij een apparaat, zoals een modem, symbolen naar een kanaal verstuurt.)
- **Modulatie:** voer een door de gebruiker bepaalde modulatie in. (Modulatie: het laden van audio- of videosignalen op een drager.)
- **Netwerk-id:** unieke identificatiecode toegewezen aan elke gebruiker.
- **Beginfrequentie:** voer een door de gebruiker bepaald beginfrequentiebereik in.
- **Eindfrequentie:** voer een door de gebruiker bepaald eindfrequentiebereik in.

Satelliet kiezen,

(Alleen satellietmodellen)

- 1 Druk op **HOME** (Beginscherm) voor toegang tot het Hoofdmenu.
- 2 Druk op de navigatietoetsen om naar **INSTELLEN** te gaan en druk op **OK**.
- 3 Druk op de navigatietoetsen om naar **SETUP** te gaan en druk op **OK**.
- 4 Druk op de navigatietoetsen om naar **Automatisch afstemmen** te gaan en druk op **OK**.
- 5 Druk op de navigatietoetsen om naar **Satelliet** te gaan en druk op **OK**.
- 6 Druk op de navigatietoetsen om de juiste instellingen in te voeren en druk op **OK**.
- 7 Kies **Start** om het automatisch afstemmen te starten.
De TV scant automatisch de beschikbare programma's en slaat deze op.
- 8 Als u klaar bent, drukt u op **EXIT**.
Wanneer u wilt terugkeren naar het vorige menu, drukt u op **TERUG**.



OPMERKING

- **Programmatype:** u kunt kiezen uit **Alle programma's**, **FTA-programma** of **Betaald programma**.
- **Netwerk zoeken:** u kunt zoeken in zowel een bestaande **Transponderlijst** als in de **Transponderlijst** die via **NIT** is verzonden.
- U kunt de **Instelling ID**-info wijzigen in het menu **Instellen**.
- U kunt de **Instellings-ID toevoegen/wissen** in het menu **INSTELLEN -> Satelliet DTV-instelling**.
- Als er meer dan 6000 programma's zijn opgeslagen, kunt u niet meer programma's opslaan. Om programma's toe te voegen, verwijdert u de ongebruikte instellings-ID's in **INSTELLEN > Satelliet DTV-instelling** en stemt de TV opnieuw af.

Antenne en satelliet kiezen

(Alleen satellietmodellen)

- 1 Druk op **HOME** (Beginscherm) voor toegang tot het Hoofdmenu.
- 2 Druk op de navigatietoetsen om naar **INSTELLEN** te gaan en druk op **OK**.
- 3 Druk op de navigatietoetsen om naar **SETUP** te gaan en druk op **OK**.
- 4 Druk op de navigatietoetsen om naar **Automatisch afstemmen** te gaan en druk op **OK**.
- 5 Druk op de navigatietoetsen om naar **Antenne & satelliet** te gaan en druk op **OK**.
- 6 Druk op de navigatietoetsen om de juiste instellingen in te voeren en druk op **OK**.
- 7 Kies **Start** om het automatisch afstemmen te starten.
De TV scant automatisch de beschikbare programma's en slaat deze op.
- 8 Als u klaar bent, drukt u op **EXIT** (Afsluiten). Wanneer u wilt terugkeren naar het vorige menu, drukt u op **BACK** (Terug).

Kabel en satelliet kiezen

(Alleen satellietmodellen)

- 1 Druk op **HOME** (Beginscherm) voor toegang tot het Hoofdmenu.
- 2 Druk op de navigatietoetsen om naar **INSTELLEN** te gaan en druk op **OK**.
- 3 Druk op de navigatietoetsen om naar **SETUP** te gaan en druk op **OK**.
- 4 Druk op de navigatietoetsen om naar **Automatisch afstemmen** te gaan en druk op **OK**.
- 5 Druk op de navigatietoetsen om naar **Kabel & Satelliet te gaan** en druk op **OK**.
- 6 Druk op de navigatietoetsen om naar **Serviceprovider** te gaan en druk op **OK**.
- 7 Druk op de navigatietoetsen om de gewenste kabelinstelling te kiezen en druk op **OK**.
- 8 Druk op de navigatietoetsen om de gewenste satellietinstelling te kiezen en druk op **OK**.
- 9 Kies **Start** om het automatisch afstemmen te starten.
De TV scant automatisch de beschikbare programma's en slaat deze op.
- 10 Als u klaar bent, drukt u op **EXIT** (Afsluiten). Wanneer u wilt terugkeren naar het vorige menu, drukt u op **BACK** (Terug).

Kabel DTV-instelling

(Alleen in Kabel-, Kabel & satellietmodus (-alleen satellietmodellen))

De reeks waaruit een gebruiker kan kiezen in het menu Serviceprovider verschilt al naar gelang het aantal serviceproviders dat in elk land wordt ondersteund. Als het aantal ondersteunde serviceproviders voor een land 1 is, wordt de corresponderende functie gedeactiveerd.

- 1 Druk op **HOME** (Beginscherm) voor toegang tot het Hoofdmenu.
- 2 Druk op de navigatietoetsen om naar **INSTELLEN** te gaan en druk op **OK**.
- 3 Druk op de navigatietoetsen om naar **SETUP** te gaan en druk op **OK**.
- 4 Druk op de navigatietoetsen om naar **Kabel DTV-instelling** te gaan en druk op **OK**.
- 5 Druk op de navigatietoetsen om naar **Serviceprovider** of **Automatische kanaalupdate** te gaan en druk op **OK**.
- 6 Kies de gewenste bron.
- 7 Als u klaar bent, drukt u op **EXIT**. Wanneer u wilt terugkeren naar het vorige menu, drukt u op **TERUG**.



OPMERKING

- Wanneer **Automatische kanaalupdate** op **Aan** staat, kunt u informatie bijwerken voor alle programma's die kunnen worden bijgewerkt, inclusief het programma dat op dat moment wordt bekeken.
- Wanneer **Automatische kanaalupdate** op **Uit** staat, kunt u alleen informatie bijwerken voor het programma dat op dat moment wordt bekeken.
- Het is niet mogelijk de **Kabel DTV-instelling** te kiezen wanneer de serviceprovider is ingesteld op "**Ziggo**".

Satelliet DTV-instelling

(Alleen in Satelliet-, Antenne & satelliet-, Kabel & satellietmodus - alleen satellietmodellen)

U kunt een satellietinstellings-ID toevoegen of wissen.

- 1 Druk op **Home** (Beginscherm) voor toegang tot het Hoofdmenu.
- 2 Druk op de navigatietoetsen om naar **INSTELLEN** te gaan en druk op **OK**.
- 3 Druk op de navigatietoetsen om naar **SETUP** te gaan en druk op **OK**.
- 4 Druk op de navigatietoetsen om naar **Satelliet DTV-instelling** te gaan en druk op **OK**.
- 5 Kies de gewenste instellings-ID.

U kunt de volgende instellingen voor elke instellings-ID aan uw wensen aanpassen.

Optie	Beschrijving
Satelliet	Kies de gewenste satelliet.
LNB-frequentie	Kies een waarde uit Universeel, 9750, 10600, 5150 . Als u Universeel kiest voor LNB-frequentie 9750/10600(MHz), is 22KHz Tone uitgeschakeld. Als u de LNB-frequentiewaarde niet in de lijst kunt vinden, kiest u Gebruiker en voert u de frequentie handmatig in.
22KHz Tone	Wanneer u de schakelaar 22KHz Tone gebruikt, kiest u A of B . Als u 22KHz Tone gebruikt, zijn Tone Burst en Gemotoriseerd Systeem uitgeschakeld.
Tone Burst	Wanneer u de schakelaar Tone Burst gebruikt, kiest u A of B . Als u Tone Burst gebruikt, zijn 22KHz Tone en Gemotoriseerd Systeem uitgeschakeld.
LNB-stroom	Om de stroomvoorziening voor de LNB in te schakelen, kiest u Aan . Als u Uit kiest, wordt Gemotoriseerd Systeem uitgeschakeld.
DiSEqC	Wanneer u DiSEqC gebruikt, kiest u een optie uit DiSEqC A~d . Als u DiSEqC gebruikt, is Gemotoriseerd Systeem uitgeschakeld.
Gemotoriseerd Systeem	Wanneer u de motor gebruikt, kiest u Aan . Om de positie van de antenne in stellen, drukt u op de knop OK en beweegt u de motor. Als u de motor gebruikt, zijn 22KHz Tone , Tone Burst en DiSEqC uitgeschakeld.

- 6 Als u **Gemotoriseerd Systeem** instelt op **Aan**, dient u de gewenste bron te kiezen.

Optie	Beschrijving
Rijrichting	Kies de richting waarin u de motor wilt verplaatsen.
Rijmodus	Er zijn twee modi beschikbaar: Stap en Doorlopend. <ul style="list-style-type: none"> • Stap: de motor beweegt op basis van de waarde die u invoert (van 1 tot 128). • Doorlopend: de motor beweegt voortdurend totdat u op "Stop" drukt.
Test-TP	Kies de test-TP die u wilt afstemmen.
Stel limiet in	Hiermee kunt u de beweging van de motor instellen op oost of west, zodat de motor alleen binnen die richtingsset beweegt. <ul style="list-style-type: none"> • Aan: u kunt de beweging beperken tot de huidige richting door "West/Oost" te kiezen. • Uit: u kunt de door u ingestelde beperking annuleren.
Go To Zero	U kunt de motor naar "Zero" verplaatsen.
Opslaan	U kunt de huidige richting van de motor opslaan.

- 7 Als u klaar bent, drukt u op **EXIT**. Wanneer u wilt terugkeren naar het vorige menu, drukt u op **TERUG**.

! OPMERKING

- Als u bij het toevoegen van een Instelling-ID **Satelliet** instelt op **Overige**, moet u een transponder toevoegen via **Handmatig afstemmen**.
- **U kunt maximaal 16 Instelling ID's toevoegen.**
- **Alle Instelling ID's kunnen worden gewist, behalve Instelling ID 1.**
- Wanneer u **22KHz Tone** en **DiSEqc**, of **Tone Burst** en **DiSEqc** kiest, dient u ze in dezelfde positie aan te sluiten als aangegeven op de OSD.
- Als u een Instelling ID wist, worden alle programma's die in de Instelling ID zijn opgeslagen, gewist.

Update Tivu-programmalijst

(Alleen in de modi Satelliet, Antenne & Satelliet, Kabel & Satelliet - alleen satellietmodellen) (alleen Italië)

- 1 Druk op **Home** (Beginscherm) voor toegang tot het Hoofdmenu.
- 2 Druk op de navigatietoetsen om naar **INSTELLEN** te gaan en druk op **OK**.
- 3 Druk op de navigatietoetsen om naar **SETUP** te gaan en druk op **OK**.
- 4 Druk op de navigatietoetsen om naar **Update Tivu-programmalijst** te gaan en druk op **OK**.
- 5 Druk op de navigatietoetsen om naar **Uit** of **Aan** te bladeren.

! OPMERKING

- Hiermee wordt de gewijzigde informatie in de Programmalijst bijgewerkt op basis van de uitzendomstandigheden van het land en de satelliet.
- De programmalijst wordt voortdurend bijgewerkt wanneer de TV wordt uitgeschakeld. Na het bijwerken is de programmalijst wellicht veranderd. Indien u dit niet wilt, kiest u **Uit**.

Het programma handmatig instellen (in de digitaal-modus)

Met Handmatig afstemmen kunt u handmatig een programma aan uw programme lijst toevoegen.

Antenne kiezen

- 1 Druk op **HOME** (Beginscherm) voor toegang tot het Hoofdmenu.
- 2 Druk op de navigatietoetsen om naar **INSTELLEN** te gaan en druk op **OK**.
- 3 Druk op de navigatietoetsen om naar **SETUP** te gaan en druk op **OK**.
- 4 Druk op de navigatietoetsen om naar **Handmatig afstemmen** te gaan en druk op **OK**.
- 5 Druk op de navigatietoetsen om naar **DTV te gaan**.
- 6 Doorloop de programmatypes en voeg vervolgens programma's toe.
- 7 Als u klaar bent, drukt u op **EXIT**. Wanneer u wilt terugkeren naar het vorige menu, drukt u op **TERUG**.



OPMERKING

- Als de TV een geblokkeerd programma scant, wordt u gevraagd uw wachtwoord in te voeren om het programma te kunnen opslaan.
- U kunt **SBAND** kiezen wanneer het land is ingesteld op "Noorwegen, Letland".

Kabel kiezen

(Alleen in Kabel-, Kabel & satellietmodus (-alleen satellietmodellen))

- 1 Druk op **Home** (Beginscherm) voor toegang tot het Hoofdmenu.
- 2 Druk op de navigatietoetsen om naar **INSTELLEN** te gaan en druk op **OK**.
- 3 Druk op de navigatietoetsen om naar **SETUP** te gaan en druk op **OK**.
- 4 Druk op de navigatietoetsen om naar **Handm. afstemmen** te gaan en druk op **OK**.
- 5 Druk op de navigatietoetsen om naar **Kabel DTV te gaan**.
- 6 Maak de juiste instellingen.
- 7 Als u klaar bent, drukt u op **EXIT**. Wanneer u wilt terugkeren naar het vorige menu, drukt u op **TERUG**.



OPMERKING

- Als de TV een geblokkeerd programma scant, wordt u gevraagd uw wachtwoord in te voeren om het programma te kunnen opslaan.
- **Symboolsnelheid**: voer een door de gebruiker bepaalde symboolsnelheid in. (Symboolsnelheid: snelheid waarbij een apparaat, zoals een modem, symbolen naar een kanaal verstuurt.)
- **Modulatie**: voer een door de gebruiker bepaalde modulatie in. (Modulatie: het laden van audio- of videosignalen op een drager.)
- Het is niet mogelijk de **Kabel-DTV** te kiezen wanneer de serviceprovider is ingesteld op "**Ziggo**" of "**Overige operators**" in Nederland.

Satelliet kiezen,

(Alleen in Satelliet-, Antenne & satelliet-, Kabel & satellietmodus - alleen satellietmodellen)

- 1 Druk op **Home** (Beginscherm) voor toegang tot het Hoofdmenu.
- 2 Druk op de navigatietoetsen om naar **INSTELLEN** te gaan en druk op **OK**.
- 3 Druk op de navigatietoetsen om naar **SETUP** te gaan en druk op **OK**.
- 4 Druk op de navigatietoetsen om naar **Handm. afstemmen** te gaan en druk op **OK**.
- 5 Druk op de navigatietoetsen om naar **Satelliet DTV** te gaan.
- 6 Maak de juiste instellingen.
- 7 Als u klaar bent, drukt u op **EXIT**. Wanneer u wilt terugkeren naar het vorige menu, drukt u op **TERUG**.

**OPMERKING**

- Als de TV een geblokkeerd programma scant, wordt u gevraagd uw wachtwoord in te voeren om het programma te kunnen opslaan.
- **Transponder** : als er geen transponder is die kan worden gebruikt, kunt u er een toevoegen door u aan te melden als **Gebruiker**.
- Als er meer dan 2000 transponders zijn opgeslagen, kunt u niet meer transponders opslaan. Om transponders toe te voegen, wist u de ongebruikte instellings-ID's in **INSTELLEN > Satelliet DTV-instelling** en probeert u het opnieuw.
- Als er geen transponder is, kunt u **Automatisch afstemmen** niet gebruiken. In dat geval dient u een transponder toe te voegen via **Handm. afstemmen**.

Het programma handmatig instellen (in de Analoog-modus)

Met handmatig afstemmen kunt u handmatig de zenders afstemmen en in de door u gewenste volgorde rangschikken.

- 1 Druk op **Home** (Beginscherm) voor toegang tot het Hoofdmenu.
- 2 Druk op de navigatietoetsen om naar **INSTELLEN** te gaan en druk op **OK**.
- 3 Druk op de navigatietoetsen om naar **SETUP** te gaan en druk op **OK**.
- 4 Druk op de navigatietoetsen om naar **Handm. afstemmen** te gaan en druk op **OK**.
- 5 Druk op de navigatietoetsen om naar **TV of Kabel-TV of Kabel-DTV of Satelliet DTV** te gaan.
- 6 Doorloop de programmatypen en voeg daarna programma's toe of wis deze.
- 7 Druk op de navigatietoetsen om naar TV-systeem te gaan.
- 8 Druk op de navigatietoetsen om naar **V/UHF of Kabel** te gaan.
- 9 Druk op de navigatietoetsen of cijfertoetsen om naar het gewenste zendernummer te gaan.
- 10 Druk op de navigatietoetsen om het zoeken te starten.
- 11 Druk op de navigatietoetsen om naar **Opslaan** te gaan en druk op **OK**.
- 12 Als u klaar bent, drukt u op **EXIT**. Wanneer u wilt terugkeren naar het vorige menu, drukt u op **TERUG**.

**OPMERKING**

- Als de TV een geblokkeerd programma scant, wordt u gevraagd uw wachtwoord in te voeren om het programma te kunnen opslaan.
- **L** : SECAM L/L' (Frankrijk) (behalve modellen met DVB-T2-ondersteuning)
- **BG**: PAL B/G, SECAM B/G (Europa/Oost-Europa/Azië/Nieuw-Zeeland/Midden-Oosten/Afrika)
- **I** : PAL I (Verenigd Koninkrijk /Ierland/ Hongkong/Zuid-Afrika)
- **DK** : PAL D/K, SECAM D/K (Oost-Europa/China/Afrika/CIS)
- Herhaal stap 6 t/m 11 als u nog een zender wilt opslaan.

Zendernaam toewijzen

U kunt een zendernaam met vijf tekens aan elk programmanummer toewijzen.

- 1 Druk op **Home** (Beginscherm) voor toegang tot het Hoofdmenu.
- 2 Druk op de navigatietoetsen om naar **INSTELLEN** te gaan en druk op **OK**.
- 3 Druk op de navigatietoetsen om naar **SETUP** te gaan en druk op **OK**.
- 4 Druk op de navigatietoetsen om naar **Handmatig afstemmen** te gaan en druk op **OK**.
- 5 Druk op de navigatietoetsen om naar **TV** of **Kabel-TV te gaan**.
- 6 Druk op de navigatietoetsen om naar **Naam** te gaan en druk op **OK**.
- 7 Druk op de navigatietoetsen om de positie te kiezen en de tweede letter te kiezen, enzovoort. U kunt het alfabet van A t/m Z, de cijfers 0 t/m 9, +/- en een spatie gebruiken en op **OK** drukken.
- 8 Druk op de navigatietoetsen om naar **Sluiten** te gaan en druk op **OK**.
- 9 Druk op de navigatietoetsen om naar **Opslaan** te gaan en druk op **OK**.
- 10 Als u klaar bent, drukt u op **EXIT (Afsluiten)**. Wanneer u wilt terugkeren naar het vorige menu, drukt u op **BACK (Terug)**.

De functie Fine tune

(Behalve satellietmodellen)

Normaliter gebruikt u de functie Fine tune alleen als de ontvangst slecht is.

- 1 Druk op **Home** (Beginscherm) voor toegang tot het Hoofdmenu.
- 2 Druk op de navigatietoetsen om naar **INSTELLEN** te gaan en druk op **OK**.
- 3 Druk op de navigatietoetsen om naar **SETUP** te gaan en druk op **OK**.
- 4 Druk op de navigatietoetsen om naar **Handm. afstemmen** te gaan en druk op **OK**.
- 5 Druk op de navigatietoetsen om naar **TV** of **Kabel-TV te gaan**.
- 6 Druk op de navigatietoetsen om naar **Fine tune** te gaan.
- 7 Pas de functie Fine tune toe voor het beste beeld en geluid.
- 8 Druk op de navigatietoetsen om naar **Opslaan** te gaan en druk op **OK**.
- 9 Als u klaar bent, drukt u op **EXIT**. Wanneer u wilt terugkeren naar het vorige menu, drukt u op **TERUG**.

Uw programme list bewerken

Wanneer een programmanummer wordt overgeslagen, betekent dit dat u dit niet kunt kiezen met de toets **P** \wedge \vee terwijl u TV kijkt. Als u het overgeslagen programma wilt selecteren, voert u het programmanummer direct met de cijfertoetsen in of selecteert u dit nummer in het menu Programmabewerking. Met deze functie kunt u de opgeslagen programma's overslaan.

- 1 Druk op **HOME** (Beginscherm) voor toegang tot het Hoofdmenu.
- 2 Druk op de navigatietoetsen om naar **INSTELLEN** te gaan en druk op **OK**.
- 3 Druk op de navigatietoetsen om naar **SETUP** te gaan en druk op **OK**.
- 4 Druk op de navigatietoetsen om naar **Programmabewerking** te gaan en druk op **OK**.
- 5 Bewerk programma's met behulp van de volgende knoppen.

Toets	Beschrijving	
\wedge	Hiermee markeert u het programmatype.	
$\wedge \vee < >$	Hiermee doorloopt u programmatypes of programma's.	
OK	Hiermee bewerkt u programma's.	
	Kijken	Hiermee kiest u het gemarkeerde programma om naar te kijken.
	Instellen als favoriet	Hiermee registreert of annuleert u het huidige programma in de lijst met favoriete programma's.
	Overslaan	Hiermee kiest u een programmanummer dat u wilt overslaan.
	Overslaan (alleen in analoge modus)	Hiermee wordt een programma toegevoegd/gewist. Het gewiste programma wordt blauw weergegeven.
	Verplaatsen (Alleen analoge modus)	Hiermee verplaatst u een programma.
	Programmanummer bewerken (Alleen digitale modus)	Hiermee kiest u het gewenste programmanummer.
Blokkeren	Hiermee blokkeert u een programma of maakt u de blokkering ongedaan.	
P \wedge \vee	Hiermee gaat u naar de vorige of volgende pagina.	
Rode knop	Hiermee kiest u de favoriete programmagroep van uw keuze.	
Groene knop	Hiermee start u Automatisch sorteren. (Alleen analoge modus) Hiermee start u Satelliet Programme Sort. (Alleen in modus Satelliet DTV, Satelliet Radio)	

- 6 Als u klaar bent, drukt u op **EXIT**. Wanneer u wilt terugkeren naar het vorige menu, drukt u op **TERUG**.

Een programma in de programme list kiezen

- 1 Druk op **LIST** (Lijst) om de programme list weer te geven.

Knop	Beschrijving
$< >$	Hiermee kiest u de programme list of de lijst met recente programma's.
$\wedge \vee$	Hiermee doorloopt u de programma's.
OK	Hiermee kiest u het gemarkeerde programma om naar te kijken.
P \wedge \vee	Hiermee gaat u naar de vorige of volgende pagina.
Rode knop	Hiermee bewerkt u een programma.
TV/RAD	Hiermee kiest u de gewenste programmamodus.
FAV	Hiermee gaat u naar de lijst met favoriete programma's.

- 2 Als u klaar bent, drukt u op **EXIT**. Wanneer u wilt terugkeren naar het vorige menu, drukt u op **TERUG**.



OPMERKING

- Als u het geblokkeerde programma hebt gekozen, wordt u gevraagd uw wachtwoord in te voeren.

SIGNAALVERSTERKER

(Behalve satellietmodellen)

Schakel de functie Signaalversterker over op **Aan** (Ingeschakeld) als de ontvangst slecht is.

Kies **Uit** indien het signaal sterk is.

- 1 Druk op **Home** (Beginscherm) voor toegang tot het Hoofdmenu.
- 2 Druk op de navigatietoetsen om naar **INSTELLEN** te gaan en druk op **OK**.
- 3 Druk op de navigatietoetsen om naar **SETUP** te gaan en druk op **OK**.
- 4 Druk op de navigatietoetsen om naar **Signaalversterker** te gaan en druk op **OK**.
- 5 Kies **Aan** of **Uit**.

Favoriete programma's gebruiken

Voeg de programma's waar u regelmatig naar kijkt, toe aan de lijst met favoriete programma's.

- 1 Kies het programma dat u aan de lijst met favoriete programma's wilt toevoegen.
- 2 druk op **FAV**.

Toets	Beschrijving
< >	Hiermee kiest u de favoriete programmagroep van uw keuze.
P ^ v	Hiermee gaat u naar de vorige of volgende pagina.
Rode knop	Hiermee gaat u naar Programmabewerking .
Groene knop	Hiermee kunt u het huidige programma registreren of annuleren.
TV/RAD	Hiermee kiest u de gewenste programmamodus.
FAV	Hiermee gaat u naar de Programmalijst .

- 3 Als u klaar bent, drukt u op **EXIT**.

CI-informatie (gemeenschappelijke interface)

Met deze functie kunt u een aantal gescrembelde services (betaalservices) bekijken. Als u de CI-module wist, kunt u geen betaalservices bekijken. Wanneer de module in de CI-sleuf wordt geplaatst, kunt u het modulemenu oproepen.

Neem contact op met uw dealer als u een module en smartcard wilt aanschaffen. Voorkom het herhaaldelijk plaatsen en verwijderen van een CI-module. Hierdoor kan een storing ontstaan. Wanneer de TV wordt ingeschakeld nadat een CI-module is geplaatst, hebt u wellicht geen geluidsuitvoer.

De oorzaak kan incompatibiliteit met de CI-module en de smartcard zijn.

CI-functies worden mogelijk niet ondersteund al naar gelang de uitzendingomstandigheden in het desbetreffende land.

Zorg er bij gebruik van een CAM (Conditional Access Module) voor dat deze volledig voldoet aan de vereisten van DVB-CI of CI Plus. Door een abnormale werking van CAM (Conditional Access Module) kan het beeld verslechteren.

- 1 Druk op **HOME** (Beginscherm) voor toegang tot het Hoofdmenu.
- 2 Druk op de navigatietoetsen om naar **INSTELLEN** te gaan en druk op **OK**.
- 3 Druk op de navigatietoetsen om naar **SETUP** te gaan en druk op **OK**.
- 4 Druk op de navigatietoetsen om naar **CI-informatie** te gaan en druk op **OK**.
- 5 Kies het gewenste item: module-informatie, smartcard-informatie, taal, software downloaden, enz., en druk op **OK**.
- 6 Als u klaar bent, drukt u op **EXIT**.

! OPMERKING

- Deze OSD dient alleen ter illustratie en de menuopties en het schermformaat variëren al naar gelang de provider van digitale betaalservices.
- Neem contact op met uw dealer als u het CI-menuscherm en de CI-service wilt wijzigen.

Extra opties gebruiken

De beeldverhouding aanpassen

Pas de grootte van het beeld aan om het op optimale grootte te bekijken door op **RATIO** (Verhouding) te drukken terwijl u naar de TV kijkt.

! OPMERKING

- U kunt de grootte van het beeld ook wijzigen door te drukken op **Q. MENU** of door **Beeldverhouding** op te roepen in het menu **BEELD**.
- U kunt het vergrotingspercentage aanpassen via de navigatietoetsen.
- U kunt in de modus Component alleen **4:3**, **16:9** (Breed), **14:9**, **Bioscoopzoom** kiezen.
- U kunt in de modus HDMI alleen **4:3**, **Origineel**, **16:9** (Breed), **14:9**, **Bioscoopzoom** kiezen.
- U kunt in de RGB-PC- en HDMI-PC-modi alleen **4:3** en **16:9** (Breed) kiezen.
- In de modus DTV/HDMI/Component (meer dan 720 p) is **Scannen** beschikbaar.
- In de modus Analog/DTV/AV/Scart is **Volledige breedte** beschikbaar.

- **Scannen:** de videobeelden worden weergegeven op de oorspronkelijke grootte zonder verwijderde delen aan de rand van het beeld.



! OPMERKING

- Als u **Scannen** kiest, kan beeldruis optreden aan de rand of randen van het scherm.

- **Origineel:** als uw TV het breedbeeldsignaal ontvangt, wordt dit automatisch omgezet in het beeldformaat dat wordt uitgezonden .



- **Volledige breedte:** als de TV het breedbeeldsignaal ontvangt, kunt u de beeldinstellingen in verhouding horizontaal en verticaal aanpassen, zodat het scherm volledig wordt gevuld.

4:3- en 14:9-video wordt ondersteund op een volledig scherm zonder videovervorming middels DTV-invoer.



- **16:9:** past de grootte van het beeld aan de breedte van het scherm aan.



- **4:3:** past de grootte van het beeld aan tot de vorige standaard 4:3.



- **14:9:** u kunt naar het beeldformaat 14:9 of naar een gewoon TV-programma in de modus 14:9 kijken. Het 14:9-schermbord wordt op dezelfde manier getoond als in 4:3, maar wordt verticaal getoond.



- **Bioscoopzoom:** kies Bioscoopzoom indien u het beeld in de juiste proporties wilt vergroten.
 - Om de beeldverhouding van de bioscoopzoom te veranderen, drukt u op < >, waarvan het bereik loopt van 1 tot 16.
 - Om de zoominstelling te veranderen, drukt u op ^ v.

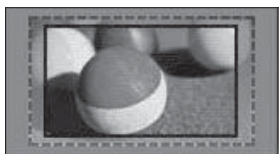

! OPMERKING

- Als u een beeld vergroot of verkleint, kan het beeld vervormd worden.

AV-modi veranderen

Elke AV-modus heeft optimale beeld- en geluidsinstellingen.

Druk herhaaldelijk op **AV MODE** (AV-modus) om een geschikte modus te kiezen.

Modus	Beschrijving
Uit	Hiermee gebruikt u de eerder aangepaste instellingen.
Bioscoop of THX Bioscoop	Hiermee gebruikt u de optimale beeld- en geluidsinstellingen voor een bioscoopgevoel.
Sport (Alleen plasma-TV)	Hiermee gebruikt u de optimale beeld- en geluidsinstellingen voor dynamische actiesporten.
Game	Hiermee gebruikt u de optimale beeld- en geluidsinstellingen voor snelle games. Wanneer u een videogame speelt op een PlayStation of Xbox, bevelen wij u aan de Game -modus te gebruiken. Wanneer de Game -modus is ingesteld, worden de functies die met beeldkwaliteit samenhangen geoptimaliseerd voor het spelen van games.

De invoerlijst gebruiken

Een invoerbron kiezen

- 1 Druk op **INPUT** (Invoer) om de invoerbronnen weer te geven.
 - De aangesloten apparaten worden weergegeven op de invoerbronnen.

! OPMERKING

- U kunt ook toegang krijgen tot de lijst met invoerbronnen door **INPUT** te kiezen in het Hoofdmenu.

- 2 Druk op de navigatietoetsen om naar een van de invoerbronnen te gaan en druk op **OK**.
 - Uw TV kan afwijken van de getoonde afbeelding.

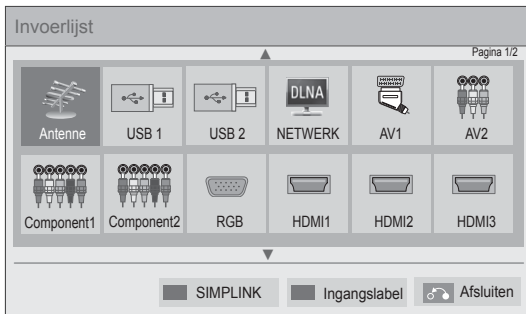

Invoerbron	Beschrijving
Antenne of Kabel of Satelliet	Kijk TV die door de lucht, via kabel of via digitale kabel wordt uitgezonden.
USB	Hiermee kunt u mediabestanden op een geheugenstick afspelen.
NETWERK	Hiermee kunt u mediabestanden op uw thuisnetwerk afspelen.
AV	Hiermee kunt u video's op een VCR of ander extern apparaat bekijken.
Component	Hiermee kunt u video's op een DVD of ander extern apparaat, of via een digitale Set-Top Box bekijken.
RGB	Hiermee kunt u de TV als computerscherm gebruiken.
HDMI	Hiermee kunt u video's op een HTS of een ander high-definition apparaat bekijken.

De invoerbronnen waarvan de verbinding is verbroken, worden grijs weergegeven.

- Om aan een invoerbron een naam toe te voegen, drukt u op de groene knop. Zo kunt u het apparaat dat erop is aangesloten gemakkelijk herkennen.
- Als u een nieuw extern apparaat op de TV aansluit, wordt er een pop-upvenster weergegeven. Kies **Ja** op het pop-upvenster om een invoerbron te kiezen.
- Voor toegang tot SIMPLINK drukt u op de rode knop. Als u "**SIMPLINK** en **Aan**" kiest, wordt het pop-upvenster voor de HDMI-invoer niet weergegeven.

Aan een invoerbron een naam toevoegen

Voeg een naam toe aan een invoerbron zodat u het apparaat dat er op is aangesloten gemakkelijk kunt herkennen.

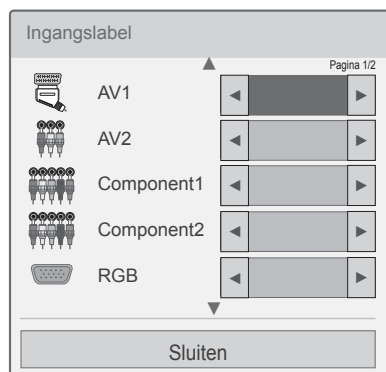

- 1 Druk op **INPUT** (Invoer) om de invoerbronnen weer te geven.
- 2 Druk op de groene knop.
- 3 Druk op de navigatietoetsen om naar een van de invoerbronnen te gaan.
- 4 Druk op de navigatietoetsen om naar een van de namen van de invoerbron te gaan.
- 5 Als u klaar bent, drukt u op **EXIT**.

Wanneer u wilt terugkeren naar het vorige menu, drukt u op **TERUG**.

Het snelmenu gebruiken

Hiermee kunt u veelgebruikte menu's aanpassen.

- 1 Druk op **Q. MENU** voor toegang tot de snelmenu's.
- 2 Druk op de navigatietoetsen om de volgende menu's te doorlopen en druk op **OK**.

Menu	Beschrijving (afhankelijk van het model)
Beeldverhouding	Hiermee wijzigt u het beeldformaat (16:9, Scannen, Origineel, Volledige Breedte, 4:3, 14:9, Bioscoopzoom)
Beeldmodus	Hiermee wijzigt u de beeldmodus (Intelligente sensor, Levendig, Standaard, APS , Bioscoop of THX Bioscoop of THX Bright Room, Sport, Game, Foto, Expert1, Expert2)
Geluidsmodus	Hiermee verandert u de geluidsmodus (Standaard, Muziek, Bioscoop, Sport, Game)
Sleep timer	Hiermee stelt u de tijdsduur in waarna de TV wordt uitgeschakeld.
Taal voor ondertiteling	Hiermee geeft u uw favoriete ondertiteling opnieuw weer in de digitale modus.
Audio of Taal voor audio	Hiermee verandert u de geluidsuitvoer.
Audiobeschrijving	Schakelt de functie Audiobeschrijving in en uit.
Stroombesparing	Hiermee verlaagt u het stroomverbruik door de helderheid van het scherm te verlagen. (Automatisch, Intelligente sensor, Uit, Minimaal, Medium, Maximaal, Scherm uit)
AV-modus	Hiermee stelt u de optimale beeld- en geluidsinstellingen in (Uit, Bioscoop of THX Bioscoop, Sport, Game)
Overslaan Aan/Uit	Hiermee schakelt u Overslaan in of uit.
MULTIFEED (alleen satellietmodellen)	Hiermee kiest u een video uit de lijst voor een Multifeed-service.
USB-apparaat	Hiermee koppelt u een USB-apparaat los. Het menu wordt alleen weergegeven wanneer het USB-apparaat is aangesloten.

! OPMERKING

- De beschikbare menu's en opties kunnen verschillen per gebruikte invoerbron.

- 3 Druk op de navigatietoetsen om naar de gewenste optie te gaan.
- 4 Als u klaar bent, drukt u op **Q. MENU**.

ENTERTAINMENT

Netwerkverbinding

Aansluiten op een bekabeld netwerk

Sluit de TV aan op een LAN (Local Area Network) via de LAN-poort, zoals aangegeven in de volgende afbeelding, en stel de netwerkinstellingen in.

Als er zowel een bekabeld als draadloos netwerk beschikbaar is, gaat de voorkeur uit naar een bekabeld netwerk.

Na het tot stand brengen van een fysieke verbinding kan het voor een klein aantal thuisnetwerken vereist zijn om de TV-netwerkinstellingen aan te passen. De TV zal automatisch worden verbonden met de meeste netwerken zonder enige aanpassingen.

Neem voor meer informatie contact op met uw internetprovider of raadpleeg de handleiding van uw router.

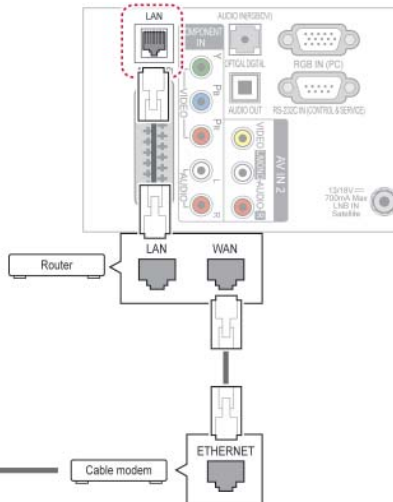

! WAARSCHUWING

- Verbind geen modulaire telefoonkabel met de LAN-poort.
- Omdat er verschillende verbindingsmethoden bestaan, moet u de specificaties opvolgen van uw telecomleverancier of internetprovider.
- Nadat de LAN-poort is aangesloten, gebruikt u het menu Premium of LG Apps.

De netwerkinstellingen instellen (ook als uw TV reeds automatisch is verbonden, zal door het instellen van de instellingen geen schade worden gedaan):

- 1 Druk op **HOME** (Beginscherm) voor toegang tot het Hoofdmenu.
- 2 Druk op de navigatietoetsen om naar **INSTELLEN** te gaan en druk op **OK**.
- 3 Druk op de navigatietoetsen om naar **NETWORK** te gaan en druk op **OK**.
- 4 Druk op de navigatietoetsen om naar **Netwerkinstelling** te gaan en druk op **OK**.
- 5 Als bekabeld en draadloos tegelijkertijd zijn aangesloten, drukt u op de navigatietoetsen om **Bekabeld** te kiezen en drukt u op **OK**.
- 6 Als u de netwerkinstellingen al hebt ingesteld, kiest u **Terugzetten**. Met de nieuwe verbindinginstellingen worden de huidige netwerkinstellingen opnieuw ingesteld.
- 7 Kies **Automatisch instellen van IP** of **Handmatig instellen van IP**.
 - Als u **Handmatig instellen van IP** kiest, drukt u op de navigatietoetsen en gebruikt u de cijfertoetsen. IP-adressen moeten handmatig worden ingevoerd.
 - **Automatisch instellen van IP**: kies deze optie als er een DHCP-server (Router) op het LAN (Local Area Network) via een bekabelde verbinding bestaat, waardoor automatisch een IP-adres aan de TV wordt toegewezen. Als u een breedbandrouter of een breedbandmodem met een DHCP-serverfunctie (Dynamic Host Configuration Protocol) gebruikt, wordt het IP-adres automatisch bepaald.
 - **Handmatig instellen van IP**: kies deze optie als er geen DHCP-server op het netwerk bestaat of als u het IP-adres handmatig wilt instellen.
- 8 Nadat u klaar bent, drukt u op **EXIT** (Afsluiten).

! OPMERKING

- Als u rechtstreeks internet wilt weergeven op uw TV, moet de breedbandinternetverbinding altijd open staan.
- Als u geen toegang tot internet hebt, controleert u de omstandigheden van het netwerk vanaf een PC op uw netwerk.
- Wanneer u **Netwerkinstelling** gebruikt, controleert u de LAN-kabel en controleert u of DHCP is ingeschakeld in de router.
- Als u de netwerkinstellingen niet voltooit, werkt het netwerk mogelijk niet correct.

Aansluiten op een draadloos netwerk

(Alleen 32/37/42/47LV37**, 32/37/42/47LV47**, 32/42/47/55LW47**, 47LK95**, 50/60PZ75**, 50/60PZ95**)

Met de WLAN-adapter voor breedband-/DLNA van LG, die apart wordt verkocht, kan de TV worden verbonden met een draadloos LAN-netwerk. De netwerkconfiguratie en de verbindingmethode kunnen verschillen wat de gebruikte apparatuur en de netwerkgeving betreft. Raadpleeg de instellingsinstructies die bij uw toegangspunt of draadloze router worden geleverd voor gedetailleerde verbidingsstappen en netwerkinstellingen.

Het toegangspunt of de draadloze router moet worden ingesteld, voordat de TV met het netwerk wordt verbonden. De eenvoudigste methode is de methode WPS-knop (derde methode in dit gedeelte).

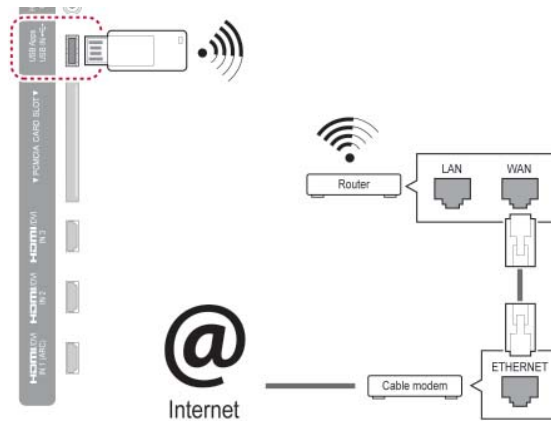

! OPMERKING

- Om via de router te genieten van foto's, muziek of video's die op een PC zijn opgeslagen, wordt een bekabelde verbinding aangeraden.
- Wanneer de draadloze poort van de router wordt gebruikt, kunnen voor een aantal functies beperkingen gelden.
- Het wordt aangeraden een toegangspunt verder dan 1 meter bij de TV vandaan te plaatsen. Als het toegangspunt dichterbij dan 1 meter is geïnstalleerd, werkt de Magic Motion-afstandsbediening mogelijk anders dan verwacht vanwege frequentie-interferentie.

De netwerkinstellingen instellen:

- 1 Druk op **HOME** (Beginscherm) voor toegang tot het Hoofdmenu.
- 2 Druk op de navigatietoetsen om naar **INSTELLEN** te gaan en druk op **OK**.
- 3 Druk op de navigatietoetsen om naar **NETWERK** te gaan en druk op **OK**.
- 4 Druk op de navigatietoetsen om naar **Netwerkinstelling** te gaan en druk op **OK**.
- 5 Druk op de navigatietoetsen om naar **draadloos** te gaan en druk op **OK**.
- 6 Als u de netwerkinstellingen al hebt ingesteld, kiest u **Terugzetten** en drukt u op **OK**.
Met de nieuwe verbindinginstellingen worden de huidige netwerkinstellingen opnieuw ingesteld.
- 7 Druk op de navigatietoetsen om naar **Instellen via de lijst met toegangspunten** te gaan en druk op **OK**.
- Scan het altijd beschikbare toegangspunt of de draadloze routers in de buurt en geef deze als een lijst weer.

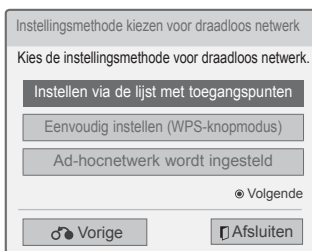

- 8 Druk op de navigatietoetsen om een toegangspunt of draadloze router in de lijst te kiezen. (Als het toegangspunt is bevestigd, wordt u gevraagd om de sleutelcode.) en druk op **OK**.



Als er al een beveiligingscode is ingesteld

PIN (Personal Identification Number)

Als uw router is ingesteld op het gebruik van een PIN, volgt u de onderstaande instructies.

- 1 Herhaal stap 1-7 voor het "Aansluiten op een draadloos netwerk".
- 2 Druk op de rode toets om het toegangspunt te verbinden met de **PIN**-modus.
- 3 U kunt de netwerk-ID en de beveiligings sleutel op uw TV-scherm zien.
Voer de PIN-code voor uw apparaat in.
De PIN-code is het unieke, uit acht cijfers bestaande nummer van de dongle.
- 4 Druk op **OK** om **Verbinden** te kiezen.



- 5 Herhaal stap 6-7 voor het "Aansluiten op een bekabeld netwerk".

WPS (Wi-Fi Protected Setup - Wi-Fi-beschermde instelling)

Als uw router of AP over een WPS-knop beschikt, is dat de eenvoudigste verbindingmethode. U drukt eenvoudigweg op de knop op de router en selecteert vervolgens de WPS op de TV binnen 120 seconden.

- 1 Herhaal stap 1-7 voor het "Aansluiten op een draadloos netwerk".
- 2 Druk op de navigatietoetsen om **Eenvoudig instellen (WPS-knopmodus)** te kiezen.
- 3 Druk op de knop **WPS** op de router.
- 4 Ga terug naar de TV en kies **Verbinden**.
- 5 Herhaal stap 6-7 voor het "Aansluiten op een bekabeld netwerk".

Ad-hocmodus

Met de Ad-hocmodus kan de TV een draadloos netwerk gebruiken om een verbinding met een computer te maken zonder router of toegangspunt.

- 1 Herhaal stap 1-5 voor het "Aansluiten op een draadloos netwerk".
- 2 Druk op de navigatietoetsen om **Ad-hocnetwerk wordt ingesteld** te kiezen en druk op **OK**.
- 3 Druk op de navigatietoetsen om **OK** te kiezen en druk op **OK**.
- 4 Druk op **OK** om **Verbinden** te kiezen en te verbinden met een ad-hocnetwerk.
 - U kunt de netwerk-ID en de beveiligingssleutel op uw TV-scherm zien.
 - Voer deze netwerk-ID en de beveiligingssleutel in voor uw apparaat.
 - U kunt zo nodig de instellingsinformatie wijzigen met behulp van de rode toets.

**OPMERKING**

Wanneer u draadloze netwerken op uw PC via Ad-hoc opzoekt, is de naam van de TV LGTV10.

- LGTV10 die in de lijst verschijnt. (Kies dezelfde naam als de netwerk-ID die op uw TV-scherm verschijnt.)

- 5 Druk op de navigatietoetsen om een IP-adres in te voeren en druk op **OK**.

Optie	Beschrijving
Instelling PC	<ul style="list-style-type: none"> • Internetprotocol (TCP/IP) of PC moet handmatig worden geconfigureerd. IP-adres, subnetmasker en standaardgateway kunt u zelf instellen. <ul style="list-style-type: none"> » bijv.) IP-adres: 192.168.0.1 / subnetmasker: 255.255.255.0 / standaardgateway: 192.168.0.10
Instelling TV	<ul style="list-style-type: none"> • Controleer het IP-adres en de gateway van de PC. Voer het gateway-adres in op de PC en het IP-adres van de PC op de gateway en kies OK. <ul style="list-style-type: none"> » bijv.) IP-adres: 192.168.0.10 / subnetmasker: 255.255.255.0 / standaardgateway: 192.168.0.1

- 6 Druk op de navigatietoetsen om **Sluiten** te kiezen nadat Netwerkinstelling is voltooid.
- 7 Druk op **OK**.

Tips voor het instellen van het netwerk

- Gebruik een standaard LAN-kabel bij deze TV. Cat5 of beter met een RJ45-connector.
- Netwerkverbindingsproblemen tijdens het instellen kunnen vaak worden opgelost door de router of modem te resetten. Nadat u de speler op het thuisnetwerk hebt aangesloten, schakelt u snel de router of de kabelmodem van het thuisnetwerk uit of haalt u snel de stekker uit het stopcontact. Vervolgens schakelt u de apparatuur weer in en/of steekt u de stekker weer in het stopcontact.
- Afhankelijk van de internetprovider (IPS) kan het aantal apparaten dat internetservice kan ontvangen, worden beperkt door de van toepassing zijnde servicevoorwaarden. Neem voor meer informatie contact op met uw provider.
- LG is niet verantwoordelijk voor defecten aan de TV en/of de internetverbinding die het gevolg zijn van communicatiefouten/defecten die betrekking hebben op uw breedbandinternetverbinding of andere verbonden apparatuur.
- LG is niet verantwoordelijk voor problemen met uw internetverbinding.
- Bepaalde inhoud die beschikbaar is via de netwerkverbinding is wellicht niet compatibel met de TV. Als u vragen over dergelijke inhoud hebt, moet u contact opnemen met de maker van de inhoud.
- Als de snelheid van de netwerkverbinding niet voldoet aan de vereisten voor de inhoud die wordt geopend, kan dit ongewenste resultaten opleveren.
- Sommige internetverbindingsbewerkingen zijn wellicht niet mogelijk vanwege bepaalde beperkingen die zijn ingesteld door de internetprovider die uw breedbandinternetverbinding levert.
- U bent verantwoordelijk voor eventuele kosten die door een internetprovider worden berekend, inclusief, zonder beperking, verbindingskosten.
- Er is een 10 Base-T- of 100 Base-TX-LAN-poort vereist wanneer een bekabelde verbinding wordt gemaakt met deze TV. Als uw internetservice een dergelijke verbinding niet toestaat, kunt u de TV niet aansluiten.
- Er is een DSL-modem vereist om een DSL-service te kunnen gebruiken en er is een kabelmodem vereist om een kabelmodemservice te kunnen gebruiken. Afhankelijk van de toegangsmethode en de abonnementsovereenkomst met uw internetprovider is het mogelijk dat u de internetverbindingsfunctie die deze TV bevat niet kunt gebruiken of kan er een beperking gelden op het aantal apparaten dat u gelijktijdig kunt verbinden. (Als uw internetprovider het abonnement heeft beperkt tot één apparaat, is het wellicht niet toegestaan om deze TV te verbinden als er al een PC is verbonden.)
- Het gebruik van een router is wellicht niet toegestaan of het gebruik ervan kan beperkt zijn afhankelijk van het beleid en de beperkingen van uw internetprovider. Neem voor meer informatie rechtstreeks contact op met uw internetprovider.
- Het draadloze netwerk gebruikt 2,4 GHz-radiofrequenties die ook worden gebruikt door andere huishoudelijke apparaten zoals draadloze telefoons, Bluetooth®-apparaten en magnetrons, en kan van deze apparaten storing ondervinden. Het draadloze netwerk kan storing ondervinden van apparaten die 5 GHz-radiofrequenties gebruiken. Deze frequenties worden ook gebruikt door de draadloze mediabox van LG, draadloze telefoons en andere Wi-Fi-apparaten.
- Mogelijk neemt de servicesnelheid af wanneer u het draadloze netwerk gebruikt en de draadloze omstandigheden niet optimaal zijn.
- Schakel alle ongebruikte netwerkapparatuur uit in uw lokale thuisnetwerk. Sommige apparaten kunnen netwerkverkeer genereren.
- In sommige gevallen kan het verplaatsen van het toegangspunt of de draadloze router naar een hoger punt de ontvangst verbeteren.
- De draadloze ontvangstkwaliteit is afhankelijk van vele factoren, zoals het type toegangspunt, de afstand tussen de TV en het toegangspunt en de plaats van de TV.
- Om een draadloos toegangspunt (AP, Access Point) aan te sluiten, is een AP nodig dat draadloze verbindingen ondersteunt en moet de draadloze functionaliteit van het AP zijn geactiveerd. Vraag bij de leverancier van het AP na wat de mogelijkheden voor draadloze AP-verbindingen zijn.
- Verifieer de veiligheidsinstellingen van AP SSID voor draadloze AP-verbindingen en raadpleeg de leverancier van het AP over de AP SSID-veiligheidsinstellingen.
- De TV kan langzamer gaan werken of storingen vertonen wanneer verkeerde instellingen voor netwerkapparatuur (bekabelde/draadloze router, hub, enz.) worden gebruikt. Installeer de apparatuur correct met behulp van de handleiding van de apparatuur en configureer het netwerk.
- Wanneer het AP wordt ingesteld op inclusief 802,11 n (behalve voor Rusland) en als voor codering WEP (64/128 bit) of WPA (TKIP/AES) wordt opgegeven, kan er mogelijk geen verbinding worden gemaakt. De AP-fabrikanten kunnen verschillende verbindingsmethoden hanteren.

Netwerkstatus

- 1 Druk op **HOME** (Beginscherm) voor toegang tot het Hoofdmenu.
- 2 Druk op de navigatietoetsen om naar **INSTELLEN** te gaan en druk op **OK**.
- 3 Druk op de navigatietoetsen om naar **NETWERK** te gaan en druk op **OK**.
- 4 Druk op de navigatietoetsen om **Netwerkstatus** te kiezen.
- 5 Druk op **OK** om de netwerkstatus te controleren.

Optie	Beschrijving
Instelling	Ga terug naar het menu met netwerkinstellingen of naar het menu met instellingstypen voor een draadloos netwerk.
Testen	Test de huidige netwerkstatus nadat u het netwerk hebt ingesteld.
Sluiten	Ga terug naar het vorige menu.

Premium Account Function

Met de Premium-technologie van LG hebt u rechtstreeks toegang tot een verscheidenheid aan online services of inhoud op uw TV. Met een Premium-account en een internetverbinding kunt u films, het weer, video's en fotoalbums direct naar uw TV streamen.

Geniet van entertainment, waaronder niet alleen entertainment-inhoud maar ook actueel nieuws, weersberichten, fotobeheer en meer, door eenvoudigweg de afstandsbediening van de TV te gebruiken zonder een aparte PC.

- 1 Druk op **Premium** om naar de optie Premium te gaan.
- 2 Druk op de navigatietoetsen om naar de gewenste inhoud te gaan en druk op **OK**.



Optie	Beschrijving
1	Hiermee gaat u naar het scherm met de weersinstellingen.
2	Hiermee meldt u zich aan bij de premium service.
3	Hiermee gaat u terug naar het vorige menuscherm.
4	Hiermee keert u terug naar TV-kijken.
5	Hiermee kiest u de gewenste online-services. <ul style="list-style-type: none"> Voor een service waarbij u zich dient aan te melden, schrijft u zich eerst voor de service in op uw computer en meldt u zich vervolgens bij de service aan op de TV.
6	Balk startprogramma

- 3 Profiteer van de premium-functies.

Opmerking

- Deze services worden verleend door aparte contentproviders.
- Bezoek de website van de contentproviders voor specifieke informatie over hun services.
- Premium-menu kan per land verschillen.
- Afhankelijk van de serviceprovider wordt de inhoud mogelijk automatisch bijgewerkt, waardoor de lay-out van de inhoud of de bediening zonder aankondiging kunnen veranderen. Raadpleeg het helpmenu op het scherm.
- Alle informatie, data, documenten, communicatie, downloads, bestanden, tekst, beelden, foto's, grafische afbeeldingen, video's, webcasts, publicaties, hulpprogramma's, bronnen, software, code, programma's, applets, widgets, applicaties, producten en andere inhoud ("Inhoud") en alle services en aanbiedingen ("Services") die door of via derde partijen (elk een "Serviceprovider") worden verschaft of beschikbaar gemaakt, vallen uitsluitend onder de verantwoordelijkheid van de Service Provider waar deze van afkomstig zijn.
- De beschikbaarheid van en toegang tot de Inhoud en Services die de Serviceprovider levert via het LGE-apparaat zijn te allen tijde onderhevig aan onaangekondigde wijzigingen, waaronder, maar niet beperkt tot, het staken, verwijderen of stopzetten van alle Inhoud of Services of delen hiervan.
- Met vragen of problemen met betrekking tot de Inhoud of Services kunt u de website van de serviceprovider raadplegen voor de recentste informatie. LG is verantwoordelijk noch aansprakelijk voor klantenservice met betrekking tot de Inhoud en Services. Vragen of verzoeken met betrekking tot de Inhoud of Services dienen rechtstreeks aan de respectieve content- en serviceprovider te worden gericht.
- LGE is niet verantwoordelijk voor enige Inhoud of Services die door Serviceprovider worden geleverd, of voor het wijzigen, verwijderen of stopzetten van dergelijke Inhoud of Services, en waarborgt of garandeert de beschikbaarheid van of toegang tot dergelijke Inhoud of Services niet.
- Sommige inhoud kan schadelijk zijn voor minderjarigen, afhankelijk van de serviceprovider. Oudercontrole is vereist.
- De service kan eventueel onderbroken worden als de internetverbinding onstabiel is. Controleer de verbindingstatus als u dit probleem ondervindt.

- De lijst met video's die op de TV zijn opgezocht, kan afwijken van de lijst die met een webbrowser op de PC is opgezocht.
- Afhankelijk van uw breedbandsnelheid kan het afspelen van video's worden onderbroken, gestopt of gebufferd.
- Voor services waarbij u zich dient aan te melden, gaat u via de PC naar de desbetreffende service op de website en meldt u zich aan via de TV om van allerlei extra functies te profiteren.
- Als er 2 minuten lang geen gebruikersactie is nadat het beeld of de video op het scherm is blijven hangen, wordt automatisch de schermebeveiliging geactiveerd om te voorkomen dat het beeld in het scherm brandt.

Juridische kennisgeving

BELANGRIJKE KENNISGEVING MET BETREKKING TOT NETWERKSERVICE

Alle via dit apparaat toegankelijke inhoud en services zijn eigendom van derden en worden beschermd door wetgeving op het gebied van auteursrechten, patenten, handelsmerken en/of overige intellectuele eigendom. Dergelijke inhoud en services worden uitsluitend voor uw persoonlijk, niet-commercieel gebruik aangeboden. U mag de inhoud of services niet gebruiken op een manier waarvoor de eigenaar van de inhoud of serviceprovider geen toestemming geeft. Zonder het voorgaande te beperken, geldt dat u via dit apparaat weergegeven inhoud of services, tenzij uitdrukkelijk toegestaan door de toepasselijke eigenaar van de inhoud of serviceprovider, op geen enkele wijze en via geen enkel middel mag kopiëren, uploaden, plaatsen, overbrengen, vertalen, verkopen, wijzigen of distribueren en er op geen enkele wijze en via geen enkel middel afgeleide werken van mag maken.

U ERKENT UITDRUKKELIJK EN GAAT ER UITDRUKKELIJK MEE AKKOORD DAT HET APPARAAT EN ALLE INHOUD EN SERVICES VAN DERDEN IN DE HUIDIGE STAAT ('AS IS') EN ZONDER GARANTIES VAN WELKE AARD DAN OOK, UITDRUKKELIJK NOCH GEÏMPLICEERD, WORDEN GELEVERD. LG ELECTRONICS WIJST ALLE GARANTIES EN VOORWAARDEN MET BETREKKING TOT INHOUD EN SERVICES, HETZIJ UITDRUKKELIJK, HETZIJ GEÏMPLICEERD, MET INBEGRIIP VAN, MAAR NIET BEPERKT TOT, GARANTIES VAN VERK-

OOPBAARHEID, VOLDOENDE KWALITEIT, GESCHIKTHEID VOOR EEN BEPAALD DOEL EN NIET-INBREUKMAKENDHEID OP RECHTEN VAN DERDEN, UITDRUKKELIJK AF. LG GARANDEERT DE NAUWKEURIGHEID, GELDIGHED, TIJDIGHEID, WETTELIJKHEID OF VOLLEDIGHEID VAN VIA DIT APPARAAT BESCHIKBAAR GEMAAKTE INHOUD OF SERVICES NIET EN GARANDEERT NIET DAT HET APPARAAT OF SERVICES AAN UW VEREISTEN VOLDOEN, OF DAT WERKING VAN HET APPARAAT OF SERVICES ONONDERBROKEN OF VRIJ VAN FOUTEN ZAL ZIJN. ONDER GEEN ENKELE OMSTANDIGHEID, MET INBEGRIIP VAN NALATIGHEID, ZAL LG AANSPRAKELIJK ZIJN, UIT HOOFDE VAN CONTRACT OF BEHANDELING, VOOR DIRECTE, INDIRECTE, INCIDENTELE OF SPECIALE SCHADE OF GEVOLGSCHADE, OF ANDERE SCHADE VOORTVLOEIEND UIT INFORMATIE OPGENOMEN IN OF DOOR U OF DERDEN GEBRUIKTE INHOUD OF SERVICES, ZELFS INDIEN LG OP DE HOOGTE WAS GEBRACHT VAN DE MOGELIJKHEID VAN DERGELIJKE SCHADE.

Services van derden kunnen te allen tijde zonder kennisgeving worden gewijzigd, opgeschort, verwijderd, beëindigd of onderbroken en de toegang kan worden beëindigd, en LG doet geen verklaring en geeft geen garantie dat inhoud of services gedurende een bepaalde periode beschikbaar zullen blijven. Inhoud en services worden door derden overgebracht via netwerken en overdrachtsfaciliteiten waarover LG geen controle heeft. LG kan in alle gevallen en zonder kennisgeving of aansprakelijkheid limieten stellen aan het gebruik van of toegang tot bepaalde services of inhoud. LG wijst uitdrukkelijk elke verantwoordelijkheid of aansprakelijkheid voor wijzigingen in of niet meer toegankelijke, verwijderde of opgeschorte via dit apparaat beschikbaar gestelde inhoud of services af.

LG is verantwoordelijk noch aansprakelijk voor klantenservice met betrekking tot de inhoud en services. Vragen of verzoeken met betrekking tot de inhoud van services dienen rechtstreeks aan de respectieve content- en serviceprovider te worden gericht.

De functie LG Apps

Extra applicaties kunnen gedownload worden van de LG App Store. Afhankelijk van het land of de set zijn deze functies mogelijk niet beschikbaar gedurende een bepaalde tijdsperiode. In een dergelijk geval zijn de knoppen mogelijk uitgeschakeld.

Ze zijn beschikbaar wanneer de services beschikbaar zijn.

Mogelijk wordt deze smart TV in de toekomst voorzien van nieuwe functies.



Registratie van LG Apps

- 1 Druk op **Home** (Beginscherm) voor toegang tot het Hoofdmenu.
- 2 Druk op de rode knop om te registreren.
- U kunt zich alleen als een gratis lid registreren via uw TV.
- 3 Maak uw ID en wachtwoord.
Druk op de navigatietoetsen om letters en cijfers te kiezen en kies **OK**.
- 4 De registratie is klaar.

! OPMERKING

- Als u een betalend lid wilt worden of uw informatie wilt wijzigen, gaat u op uw PC naar <http://www.lgappstv.com>.

Optie	Beschrijving
1 Aanmelden	Aanmelden of afmelden bij de premium-service.
2 Afmelden	
3	Hiermee keert u terug naar TV kijken.
4 LG Apps	Hiermee gaat u naar LG Apps.
5 Zoeken	Afhankelijk van het land of de set zijn deze functies mogelijk niet beschikbaar gedurende een bepaalde tijdsperiode. In een dergelijk geval zijn de knoppen mogelijk uitgeschakeld. Ze zijn beschikbaar wanneer de services beschikbaar zijn.
6 Webbrowser	
7 Mediakoppeling	
8 Quick Apps.	Hiermee slaat u de meest gebruikte applicaties bij alle downloads op. Om de lijst met Quick Apps te wijzigen, raadpleegt u "Mijn Apps gebruiken".
9 Mijn Apps.	Hiermee gaat u naar Mijn Apps. U kunt alle geïnstalleerde applicaties doorlopen, de lijst met Quick Apps wijzigen en de gewenste applicatie kiezen en spelen.

Meld u aan met uw LG Apps-account

Om te genieten van uw LG Apps met uw account, dient u zich aan te melden met uw LG Apps-account.

- 1 Druk op **Home** (Beginscherm) voor toegang tot het Hoofdmenu.
- 2 Druk op de rode toets om u aan te melden. Het toetsenbordmenu verschijnt waarmee u een ID en wachtwoord kunt invoeren.
 - Als u geen lid bent, drukt u nogmaals op de rode toets. U kunt zich alleen als gratis lid registreren via uw TV.
- 3 Druk op de navigatietoetsen om letters en cijfers te kiezen en druk op **OK**.
 - Als u Automatisch aanmelden In" inschakelt, wordt u automatisch aangemeld wanneer u de TV inschakelt.
- 4 Geniet van LG Apps. U kunt genieten van de Premium-service, LG Apps, Mijn Apps en nog veel meer.



OPMERKING

- U kunt een betaalde applicatie op maximaal vijf TV's downloaden.

ID-beheer

- 1 Nadat u zich hebt aangemeld, drukt u nogmaals op de rode toets. Er verschijnt een pop-upvenster.
- 2 Druk op de navigatietoetsen om naar de gewenste menuoptie te gaan en druk op **OK**.

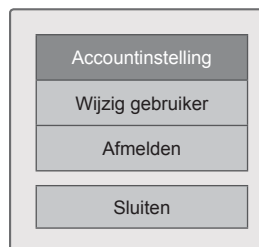

- 3 Beheer de ID met behulp van het volgende menu.

Optie	Beschrijving
Accountinstelling	Hiermee kunt u basisinformatie, door u aangeschafte applicaties en op uw TV geïnstalleerde applicaties bekijken.
Wijzig gebruiker	Hiermee wijzigt u uw account.
Afmelden	Hiermee meldt u zich af bij de premium service.

LG Apps gebruiken

- 1 Druk op **Home** (Beginscherm) voor toegang tot het Hoofdmenu.
- 2 Meld u aan op uw TV.
- 3 Druk op de navigatietoetsen om naar LG Apps te gaan en druk op **OK**.
- 4 Bewerk de Apps met behulp van het volgende menu.



Optie	Beschrijving
1 Aanmelden Afmelden	Hiermee meldt u zich aan of af voor gebruik van LG Apps.
2 Zoeken	Zoeken in LG Apps.
3 Mijn Apps.	Hiermee gaat u naar Mijn Apps.
4 Terug	Hiermee gaat u terug naar het vorige scherm.
5 Afsluiten	LG Apps afsluiten.
6 Apps Sorting	<ul style="list-style-type: none"> • Populair: de meest gedownloade applicaties in de afgelopen 7 dagen • Nieuw: apps die het recentst zijn uitgegeven • Top Paid: de meest gedownloade betaalde applicaties • Top Free: de meest gedownloade gratis applicaties • ALLE: alfabetische volgorde • Hiermee gaat u naar de vorige of volgende pagina met de toets P ^ v.
7 Apps-categorie	Hiermee wordt de categorie van LG Apps weergegeven (Alle, Game, Entertainment, Life, Educatief, Nieuws/info.)
8 Live tv	Hiermee kijkt u naar het huidige programma.

Applicaties aanschaffen en installeren

Meld u eerst aan om applicaties aan te schaffen.

- 1 Druk op de navigatietoetsen om de gewenste applicaties te kiezen en druk op **OK**.
U kunt de huidige gegevens van de applicatie bekijken.
- 2 Druk op **Purchase** om een applicatie aan te schaffen.



Optie	Beschrijving
1 Aanmelden , Afmelden	Hiermee meldt u zich aan of af voor gebruik van LG Apps.
2 Mijn Apps.	Hiermee gaat u naar Mijn Apps.
3 Terug	Hiermee gaat u terug naar het vorige scherm.
4 App description	Toont de beschrijving van de huidige app.
5 Fee	Toont de kosten van de huidige app.
6 Install	<p>De app installeren of kopen. U kunt een app kopen op uw PC of TV, maar deze kan alleen worden geïnstalleerd en afgespeeld op de TV.</p> <ul style="list-style-type: none"> • Als u een betaalde app wilt kopen, moet u zich aanmelden als betalend lid op www.lgappstv.com. • Als er onvoldoende ruimte beschikbaar is op uw TV, kunt u apps downloaden naar het USB-opslagapparaat. • U kunt de apps die op het USB-opslagapparaat zijn opgeslagen afspelen, wissen of verplaatsen via het scherm Mijn Apps.
7 Geef rangen	Een score aan de gekochte app geven met behulp van sterren.
8 App info.	Hiermee geeft u de maker/ programmaversie/updatedatum/ volume/classificatie van de huidige Apps weer.

! OPMERKING

- Om applicaties op de USB-opslag op te slaan, controleert u of deze goed is aangesloten op de **USB Apps USB IN**-poort (alleen 32/37/42/47LV37**, 32/37/42/47LV47**, 32/42/47/55LW47**, 47LK95**) of de **USB IN 2/USB Apps**-poort (alleen 50/60PZ57**, 50/60PZ75**, 50/60PZ95**).
- Er kunnen maximaal 1000 applicaties als USB-applicatie worden opgeslagen.
- De USB-opslag met daarop applicaties kan niet worden gebruikt voor de opslag van andere soorten data.

Mijn Apps gebruiken

- 1 Ga naar LG Apps nadat u zich hebt aangemeld.
- 2 Druk op de navigatietoetsen om naar **Mijn Apps** te gaan en druk op **OK**.



Optie	Beschrijving
1	Toont de hoeveelheid gebruikt en beschikbaar geheugen.
2	Huidige paginanummer/totaal aantal pagina's in Mijn Apps.
3	Toont de gedownloadde apps. Hiermee gaat u naar de vorige of volgende pagina met de toets P ^ v.
4	Hiermee verplaatst u LG Apps.
5	Quick Apps.
6	Hiermee meldt u zich aan bij LG Apps. Als u zich hebt aangemeld, kunt u de ID-optie beheren (Account instelling, Wijzig gebruiker, Afmelden).
7	Mijn Apps bewerken.
8	Mijn Apps afsluiten.
9	Naar het hoofdmenu gaan.
10	De apps wissen.

Webbrowserfunctie

Met de webbrowser kunt u webpagina's bekijken op uw TV.

Tips voor het gebruik van de webbrowser

- De webbrowser op dit apparaat ondersteunt Flash 8 en lager.
- De webbrowser op dit apparaat ondersteunt geen platformafhankelijke technologieën zoals ActiveX.
- De webbrowser op dit apparaat ondersteunt alleen vooraf geïnstalleerde plug-ins.
- De webbrowser op dit apparaat ondersteunt mogelijk alleen de volgende media-indelingen : JPEG / PNG / GIF / WMV (ASF) / WMA / MP3 / MP4
- Sommige webpagina's kunnen de toegewezen geheugenruimte van de webbrowser overschrijden. In dat geval zal de webbrowser worden afgesloten.
- De webbrowser op dit apparaat gebruikt één ingebouwd lettertype. Sommige tekst kan anders worden weergegeven dan de bedoeling is.
- De webbrowser op dit apparaat ondersteunt het downloaden van bestanden en lettertypen niet.
- De webbrowser op dit apparaat is een TV-browser. Deze werkt mogelijk anders dan PC-browsers.

De webbrowser gebruiken

- 1 Maak verbinding met het netwerk.
- 2 Druk op **HOME** (Beginscherm) voor toegang tot het Hoofdmenu.
- 3 Druk op de navigatietoetsen om naar **Webbrowser** te gaan en druk op **OK**.
- 4 Druk op de navigatietoetsen om naar de **URL** te gaan en druk op **OK**.
- 5 Druk op de navigatietoetsen om naar het gewenste URL-adres te gaan en druk op **OK**.



6 U kunt websites bekijken op uw TV.

Kies het invoerwindow van de browser om het toetsenbord onder aan het scherm weer te geven.

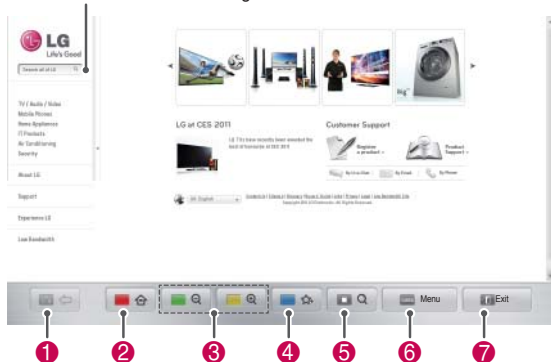

Toets	Beschrijving
1	Hiermee gaat u naar de vorige pagina.
2	Hiermee gaat u naar het scherm Favorieten.
3	Hiermee kunt u in- of uitzoemen op het scherm.
4	Hiermee voegt u de huidige webpagina toe aan uw favorieten.
5	Hiermee gaat u naar het zoekscherm.
6	Hiermee gaat u naar de vorige/volgende pagina in de lijst met recent bekeken webpagina's.
7	U kunt het URL-adres wijzigen om naar een andere website te gaan. U kunt de lijst en de cookies van recent bekeken webpagina's wissen. Hiermee sluit u de webbrowser af.

Favoriete websites bekijken

- 1 Maak verbinding met het netwerk.
- 2 Druk op **HOME** (Beginscherm) voor toegang tot het Hoofdmenu.
- 3 Druk op de navigatietoetsen om naar **Webbrowser** te gaan en druk op **OK**.
- 4 Druk op de navigatietoetsen om naar **Favorieten** te gaan en druk op **OK**.

U kunt websites die u vaak bezoekt snel openen door ze aan uw favorieten toe te voegen.

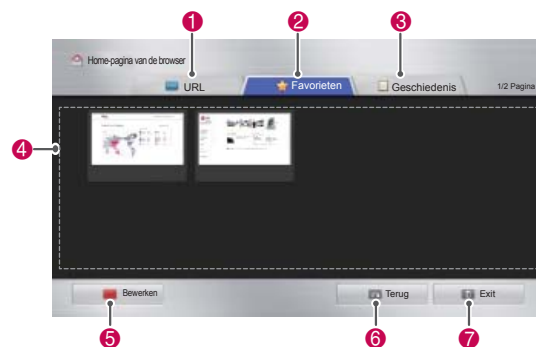

Optie	Beschrijving
1	Hier kunt u een URL-adres invoeren om direct naar een website te gaan.
2	Hier kunt u een website kiezen in uw favorieten.
3	Hier kunt u alle recent bekeken webpagina's terugvinden.
4	Hier kunt u een website kiezen die u wilt openen.
5	Hier kunt u uw favorieten bewerken. - Verplaatsen : wijzig de volgorde van uw favorieten. - Hernoemen : hernoem de sites in uw favorieten. - Wissen : verwijder de site uit uw favorieten.
6	Hiermee gaat u naar de vorige pagina.
7	Hiermee sluit u de webbrowser af.

Websites openen via URL-adressen

- 1 Maak verbinding met het netwerk.
- 2 Druk op **HOME** (Beginscherm) voor toegang tot het Hoofdmenu.
- 3 Druk op de navigatietoetsen om naar **Web-browser** te gaan en druk op **OK**.
- 4 Druk op de navigatietoetsen om naar de **URL** te gaan en druk op **OK**.

U kunt een URL-adres invoeren om direct naar een website te gaan.

Eerder bezochte websites bekijken

- 1 Maak verbinding met het netwerk.
- 2 Druk op **HOME** (Beginscherm) voor toegang tot het Hoofdmenu.
- 3 Druk op de navigatietoetsen om naar **Web-browser** te gaan en druk op **OK**.
- 4 Druk op de navigatietoetsen om naar **Geschiedenis** te gaan en druk op **OK**.

U kunt de adressen bekijken van eerder bezochte websites. Kies een item om naar de betreffende pagina te gaan.

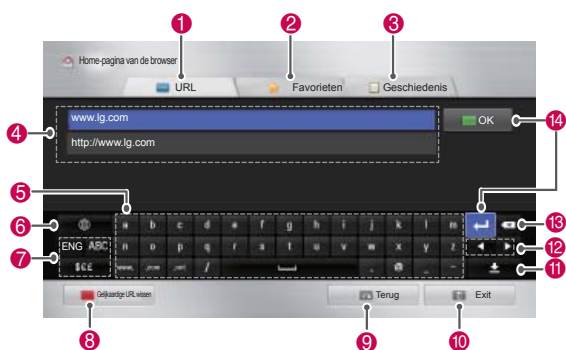

Optie	Beschrijving
1	Hier kunt u een URL-adres invoeren om direct naar een website te gaan.
2	Hier kunt u een website kiezen in uw favorieten.
3	Hier kunt u alle recent bekeken webpagina's terugvinden.
4	Hier kunt u het URL-adres invoeren. Als het adres overeenkomt met een eerder bezochte website, verschijnt er een vervolgkeuzelijst.
5	Gebruik het toetsenbord om het adres in te voeren. Kies de tekens die u wilt invoeren.
6	Hier kunt u de taal van het toetsenbord kiezen.
7	Hiermee wijzigt u de tekens op het toetsenbord.
8	Hiermee wist u de overeenkomstige adressen die onder de adresbalk worden weergegeven.
9	Hiermee gaat u naar de vorige pagina.
10	Hiermee sluit u de webbrowser af.
11	Hiermee verbergt u het toetsenbord. Klik in de adresbalk om het toetsenbord opnieuw weer te geven.
12	Hiermee verplaatst u de cursor naar links of rechts.
13	Hiermee wist u teken voor teken de tekst voor de cursor.
14	Druk hierop nadat u een adres hebt ingevoerd om naar de website te gaan.

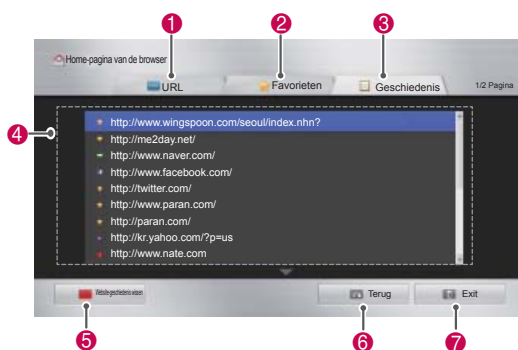

Optie	Beschrijving
1	Hier kunt u een URL-adres invoeren om direct naar een website te gaan.
2	Hier kunt u een website kiezen in uw favorieten.
3	Hier kunt u alle recent bekeken webpagina's terugvinden.
4	Hiermee geeft u een lijst met recent bezochte pagina's weer. Kies een item om naar de betreffende pagina te gaan.
5	Hiermee wist u de lijst met bezochte websites.
6	Hiermee gaat u naar de vorige pagina.
7	Hiermee sluit u de webbrowser af.

Smart Share-functie

Een USB-opslagapparaat aansluiten

U kunt een USB-opslagapparaat, zoals een USB-flashstation of externe harde schijf, op de TV aansluiten en multimediafuncties gebruiken (zie 'Bladeren door bestanden').

Sluit een USB-flashstation of USB-geheugenkaartlezer op de TV aan zoals wordt aangegeven in de volgende afbeelding.

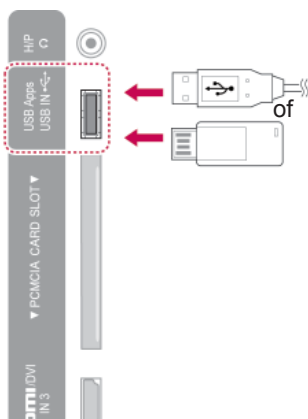

Als u een USB-opslagapparaat loskoppelt, moet u de verbinding correct verbreken om beschadiging van de TV of bestanden te voorkomen.

- 1 Druk op **Q.MENU** voor toegang tot de snelmenu's.
- 2 Druk op de navigatietoetsen om naar het **USB-apparaat** te gaan en druk op **OK**.
- 3 Koppel het USB-opslagapparaat pas los als het bericht aangeeft dat het veilig kan worden verwijderd.



WAARSCHUWING

- Schakel de TV niet uit en verwijder het USB-opslagapparaat niet terwijl het USB-opslagapparaat is aangesloten op de TV, omdat hierdoor bestanden verloren kunnen gaan of het USB-opslagapparaat kan worden beschadigd.
- Maak regelmatig een reservekopie van de bestanden die zijn opgeslagen op het USB-opslagapparaat, omdat de bestanden verloren kunnen gaan of beschadigd kunnen worden zonder dat dit door de garantie wordt gedekt.

Tips voor het gebruik van USB-opslagapparaten

- De TV herkent alleen USB-opslagapparaten.
- Als u een USB-opslagapparaat op de TV aansluit via een USB-hub, herkent de TV het USB-opslagapparaat mogelijk niet.
- De TV herkent een USB-opslagapparaat mogelijk niet als dit een speciaal stuurprogramma vereist.
- De snelheid waarmee een USB-opslagapparaat wordt herkend, hangt af van het apparaat.
- Gebruik alleen een USB-opslagapparaat met normale muziek- of afbeeldingsbestanden.
- Gebruik alleen USB-opslagapparaten die zijn geformatteerd met het bestandssysteem FAT 32 of NTFS.
- Mogelijk dient u een USB-opslagapparaat met een netadapter aan te sluiten op een externe voeding.
- Als de TV een aangesloten USB-opslagapparaat niet herkent, vervangt u de kabel en probeert u het opnieuw. Gebruik geen zeer lange kabel.
- Sommige USB-opslagapparaten worden niet correct ondersteund door de TV.
- U kunt een USB-opslagapparaat met meerdere partities (maximaal vier) gebruiken.
- U kunt maximaal vier USB-opslagapparaten tegelijk gebruiken met behulp van een USB-multicard-lezer.
- De bestandsindeling van een USB-opslagapparaat is vergelijkbaar met die van Windows XP.
- U kunt niet rechtstreeks vanaf de TV een map op een USB-opslagapparaat maken of wissen.
- Een bestandsnaam mag uit maximaal honderd tekens bestaan.
- Er kunnen maximaal duizend mappen en bestanden worden herkend.
- Als een map te veel mappen en bestanden bevat, werkt deze wellicht niet naar behoren.
- De aanbevolen capaciteit is 1 TB of minder voor een externe harde USB-schijf en 32 GB of minder voor een USB-opslagapparaat.
- Als een externe harde USB-schijf met een energiebesparingsfunctie niet werkt, kunt u proberen het probleem op te lossen door de harde schijf uit te schakelen en weer in te schakelen. Raadpleeg voor meer informatie de gebruikershandleiding van de externe USB-schijf.
- USB-opslagapparaten lager dan USB 2.0 worden eveneens ondersteund. Het is echter mogelijk dat ze in de filmlijst niet goed werken.
- Statische elektriciteit kan een storing in het USB-apparaat veroorzaken. In dat geval dient u het USB-apparaat opnieuw aan te sluiten.

DLNA DMP verbinden (Digital Living Network Alliance, Digital Media Player)

Deze TV kan vanaf uw DNLA-server allerlei soorten films, foto's en muziekbestanden weergeven en afspelen en is DLNA-gecertificeerd voor films, foto's en muziek.

De Digital Living Network Alliance (DLNA) is een overkoepelende organisatie voor bedrijven op het gebied van consumentenelektronica, computers en mobiele apparatuur. Dankzij Digital Living kunnen consumenten eenvoudig digitale media delen via een bekabeld of draadloos netwerk thuis. Dankzij het DLNA-certificaatlogo wordt het eenvoudig om producten te vinden die voldoen aan de DLNA-richtlijnen omtrent onderlinge compatibiliteit. Dit toestel voldoet aan DLNA-richtlijnen omtrent onderlinge compatibiliteit versie 1.5. Als een PC waarop DLNA-serversoftware wordt uitgevoerd of een ander DLNA-compatibel apparaat met deze TV wordt verbonden, kunnen bepaalde instellingswijzigingen van de software of andere apparaten nodig zijn. Raadpleeg de bedieningsinstructies voor de software of het apparaat voor meer informatie.

Zie "Smart Share-functie" voor meer informatie over ondersteunde bestandstypen en andere instructies.

OPMERKING

- De meegeleverde cd-rom met Nero MediaHome 4 Essentials is een aangepaste software-editie die alleen bedoeld is om bestanden en mappen voor deze TV te delen.
- De meegeleverde Nero MediaHome 4 Essentials-software ondersteunt de volgende functies niet: transcoderen, gebruikersinterface op afstand, TV-bediening, internetservices en Apple iTunes.
- In deze handleiding worden bewerkingen met de Engelse versie van Nero MediaHome 4 Essentials uitgelegd aan de hand van voorbeelden. Volg de uitleg over de daadwerkelijke bewerkingen van uw taalversie op.
- Als een map te veel mappen en bestanden bevat, werkt deze wellicht niet naar behoren.
- Gebruik voor de DLNA-optie het Nero MediaHome-programma dat bij de TV wordt geleverd. We kunnen echter niet garanderen dat programma's van derden perfect werken.
- U kunt een programma selecteren terwijl u de programmalijs met miniatuurvoorbeelden op uw TV-schermbekijkt.
- Controleer uw netwerkinstellingen wanneer de DLNA-optie niet correct werkt.
- Als het niet goed werkt of als er een fout optreedt in Nero MediaHome, werkt de DLNA-optie wellicht niet correct. Sluit in dat geval Nero MediaHome af en start het programma opnieuw. U kunt de meest recente versie van Nero MediaHome downloaden door op het vraagteken linksonder in het programma te klikken.
- Wanneer het netwerk instabiel is, kan het apparaat langzamer zijn of kan laden tijdens afspelen vereist zijn.
- Wanneer u een video in DLNA-modus afspeelt, worden de functies Multi Audio en Closed Caption niet ondersteund.
- Wanneer u Volledig scherm kiest in DLNA-modus, kan de verhouding van het uitvoerscherm verschillen van het origineel.
- Wanneer meer dan een TV op één server in DLNA-modus is aangesloten, kan het zijn dat een bestand niet correct wordt afgespeeld, afhankelijk van de serverprestaties.
- Als de afspeeltijdinformatie niet door de server wordt verstrekt, wordt "- -" weergegeven.

Nero MediaHome 4 Essentials installeren

Nero MediaHome 4 Essentials is eenvoudig te gebruiken DLNA-serversoftware voor Windows.

Computervereisten voor Nero MediaHome 4 Essentials

- Windows® XP (Service Pack 2 of hoger), Windows Vista® (geen Service Pack vereist), Windows® XP Media Center Editie 2005 (Service Pack 2 of hoger), Windows Server® 2003 (Service Pack 1 of hoger)
- Windows® 7 Home Premium, Professional, Enterprise of Ultimate(32- en 64-bits)
- Windows Vista® 64-bits editie (applicatie wordt in 32-bits modus uitgevoerd)
- Windows® 7 64-bits editie (applicatie wordt in 32-bits modus uitgevoerd)
- Harde schijf: 200 MB op harde schijf voor een standaardinstallatie van de stand-alone versie van Nero MediaHome
- Intel® Pentium® III- of AMD Sempron™ 2200+-processors van 1,2 GHz
- Geheugen: 256 MB RAM
- Grafische kaart met minimaal 32 MB videogeheugen en een minimumresolutie van 800 x 600 pixels en 16-bits kleurinstellingen
- Windows® Internet Explorer® 6.0 of hoger
- DirectX® 9.0c revisie 30 (augustus 2006) of hoger
- Netwerkomgeving: 100 Mb Ethernet, WLAN (IEEE 802.11g), of sneller

- 1 Schakel uw computer in.
- 2 Sluit alle Microsoft Windows-programma's en eventuele actieve antivirussoftware af.
- 3 Plaats de cd-rom met Nero MediaHome 4 Essentials in het cd-romstation van uw computer.
- 4 Klik op **Nero MediaHome 4 Essentials**. De installatiewizard verschijnt.
- 5 Klik op de knop **Volgende** om het scherm voor het invoeren van het serienummer weer te geven. Klik op **Volgende** om naar de volgende stap te gaan.
- 6 Als u alle voorwaarden accepteert, schakelt u **het selectievakje voor het accepteren van de licentievoorwaarden** in en klikt u op **Volgende**. Zonder deze instemming is er geen installatie mogelijk.

- 7 Klik op **Typical** (Standaard) en klik op **Volgende**. Het installatieproces wordt gestart.
- 8 Als u wilt deelnemen aan het anoniem verzamelen van gegevens, schakelt u het selectievakje in en klikt u op de knop **Volgende**.
- 9 Klik op de knop **Exit** om de installatie te voltooien.

Bestanden en mappen delen

Na het installeren van Nero MediaHome moet u mappen toevoegen die u wilt delen.

- 1 Dubbelklik op het bureaublad op het pictogram Nero MediaHome 4 Essentials.
- 2 Klik op het pictogram Network aan de linkerkant en definieer uw netwerknnaam in het veld Network name. De netwerknnaam die u invoert, wordt door uw TV herkend.
- 3 Klik op het pictogram Shared aan de linkerkant.
- 4 Klik op het tabblad Local Folders (Lokale mappen) op het scherm Shared.
- 5 Klik op het pictogram Toevoegen om het venster Browse Folder te openen.
- 6 Selecteer de map met daarin de bestanden die u wilt delen. De geselecteerde map wordt toegevoegd aan de lijst met gedeelde mappen.
- 7 Klik op het pictogram Start Server (Server starten) om de server te starten.

OPMERKING

- Als de gedeelde mappen of bestanden niet op de TV worden weergegeven, klikt u op de map in het tabblad Local Folders (Lokale mappen) en klikt u op **Rescan Folder** (Map opnieuw scannen) bij de knop **More** (Meer).
- Ga naar <http://www.nero.com> voor meer informatie en hulpprogramma's.

Gedeelde media afspelen

U kunt film-, foto- en muziekinhoud weergeven en afspelen die op uw computer of andere DLNA-mediaservers is opgeslagen.

- 1 Druk op **Home** (Beginscherm) voor toegang tot het Hoofdmenu.
- 2 Druk op de navigatietoetsen om naar **Smart Share** te gaan en druk op **OK**.
- 3 Druk op de navigatietoetsen om naar het gewenste apparaat te gaan en druk op **OK**.
- 4 Druk op de navigatietoetsen om **DLNA** te kiezen.
Afhankelijk van de mediaserver heeft deze TV wellicht toestemming van de server nodig.

Tips voor het gebruik van DLNA DMP

- De DLNA-functie is niet beschikbaar in bepaalde routers die geen multicasting ondersteunen. Raadpleeg voor meer informatie de handleiding van de router of neem contact op met de fabrikant.
- Als u het bestand op de mediaserver wilt afspelen, moeten de TV en de mediaserver op hetzelfde toegangspunt zijn aangesloten.
- De bestandsvereisten en afspeelfuncties voor Smart Share hangen af van de gebruikte mediaserver.
- Er gelden mogelijk beperkingen voor de weergave vanwege bestandsfuncties en de mediaserver.
- Filmminiaturen worden alleen ondersteund als de DLNA-server filmminiaturen ondersteunt.
- Als er in het menu Smart Share een muziekbestand staat dat niet kan worden afgespeeld, slaat de TV het bestand over en wordt het volgende bestand afgespeeld.
- Bestanden in een map kunnen alleen worden afgespeeld als ze van hetzelfde type zijn.
- De bestandsgegevens die op het scherm worden weergegeven, zijn wellicht niet altijd juist voor muziek- en filmbestanden in het menu Smart Share.
- Deze TV ondersteunt alleen filmondertitelingsbestanden die worden geleverd door Nero MediaHome 4.
- De naam van het ondertitelingsbestand en de naam van het filmbestand moeten hetzelfde zijn en beide bestanden moeten zich in dezelfde map bevinden.
- Als er ondertitelingsbestanden zijn toegevoegd nadat er al een directory is geïndexeerd, moet de gebruiker de map verwijderen en opnieuw toevoegen aan de lijst met gedeelde bestanden.
- Het DRM/* .tp/* .trp-bestand op de DLNA-server wordt niet afgespeeld als de filmlijst actief is.
- MPO-bestanden worden niet weergegeven als de fotolijst actief is.
- De af speel- en bedieningskwaliteit van de functie Smart Share kan worden beïnvloed door de thuisnetwerkomstandigheden.
- Het delen van bestanden op verwisselbare media, zoals een USB-station, DVD-station, enzovoort, op uw mediaserver kan problemen geven.
- Wanneer u media afspeelt via een DLNA-verbinding, worden bestanden die zijn beveiligd met DRM niet ondersteund.
- Er kunnen maximaal duizend mappen en bestanden worden herkend.
- Als een map te veel mappen en bestanden bevat, werkt deze wellicht niet naar behoren.

DLNA DMR verbinden (Digital Living Network Alliance, Digital Media Render)

Hiermee wordt het op afstand afspelen van mediabestanden ondersteund. Media op een compatibel apparaat (Windows 7, mobiele telefoon met PlayTo of een ander compatibel DLNA-DMC-apparaat) kunnen naar de TV worden 'gepusht'.

De DMR-functie werkt alleen correct als de TV en PC zich in hetzelfde lokale netwerk bevinden.

- 1 Als u een bestand wilt afspelen, kiest u het bestand met de functie 'Extern afspelen' in Windows 7.
Klik daarvoor met de rechtermuisknop op het bestand dat u wilt afspelen.
- 2 U kunt een bestand afspelen op één TV of apparaat, ook al zijn meerdere apparaten aangesloten. De afspeelsnelheid hangt af van de netwerkstatus.

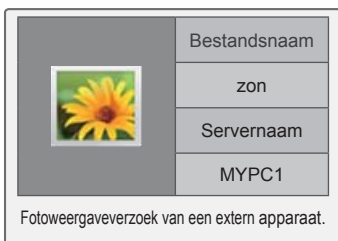

! OPMERKING

- Ondertitels worden alleen ondersteund door bepaalde DMC-apparaten.
- De DMR-functie werkt mogelijk niet correct in een draadloos netwerk.
- De zoekfunctie van de DMC werkt alleen voor videobestanden.
- De DMR is niet beschikbaar wanneer een andere functie actief is (zoals opnemen, afspelen of Smart Share).
- Raadpleeg de gebruikershandleiding van de mobiele telefoon of het andere apparaat voor informatie over het afspelen van bestanden.
- U kunt de naam van een aangesloten TV wijzigen door te dubbelklikken op het item dat u wilt wijzigen in Configuratiescherm > Netwerk en internet > Computers en apparaten in het netwerk weergeven. (Alleen Windows 7)
- U kunt de naam van een TV niet wijzigen terwijl DMR-media worden afgespeeld. Wijzig de naam nadat de weergave is gestopt.

Bladeren door bestanden

Open de foto-, muziek- of filmlijst om door bestanden te bladeren.

- 1 Sluit een USB-opslagapparaat aan.
- 2 Druk op **Home (Beginscherm)** voor toegang tot het Hoofdmenu.
- 3 Druk op de navigatietoetsen om naar **Smart Share** te gaan en druk op **OK**.
- 4 Druk op de navigatietoetsen om naar het gewenste apparaat te gaan en druk op **OK**.
- 5 Druk op de navigatietoetsen om naar **Alle media**, **Filmlijst**, **Fotolijst** of **Muziekljst** te gaan en druk op **OK**.
 - **Alle media**: hiermee worden alle bestanden in de bestandslijst weergegeven.
 - **Filmlijst**, **Fotolijst** of **Muziekljst**: hiermee wordt slechts een bestandstype in de bestandslijst weergegeven.
- 6 Druk op de navigatietoetsen om de map of het bestand van uw keuze te selecteren.

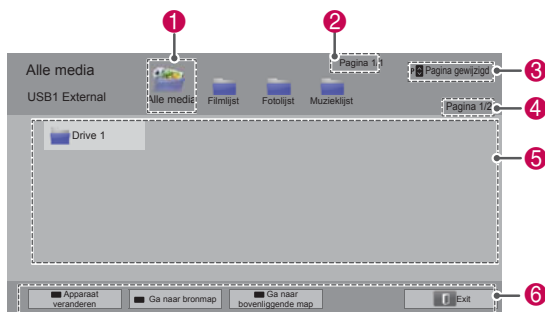

Nr.	Beschrijving
1	Hiermee worden alle mediamappen weergegeven.
2	Huidige paginanummer/totale aantal pagina's.
3	Hiermee gaat u naar de vorige of volgende pagina.
4	Huidige paginanummer/totale aantal pagina's.
5	Bestandsinformatie of miniatuur.
6	Beschikbare toetsen op de afstandsbediening.

Informatie miniaturen

uitgang	Abnormale bestanden	Niet-ondersteunde bestanden
Video		
Foto		
Muziek		

Tips voor het gebruik van USB-opslagapparaten

uitgang	Ondersteunde bestandsindeling		
Video	<ul style="list-style-type: none"> • MPG, MPEG, DAT, TS, TRP, TP, VOB, MP4, MOV, MKV, DivX, AVI, ASF, WMV, M4V • De maximale bitsnelheid van een afspeelbaar filmbestand: 20 Mbps (Megabits per seconde) • Bitsnelheid van audio-indeling: tussen 32 kbps en 320 kbps (MP3) • Ondersteunde externe ondertitelingsindeling: *.smi, *.srt, *.sub (MicroDVD, SubViewer 1.0/2.0), *.ass, *.ssa, *.txt (TMPlayer), *.psb (PowerDivX) • Ondersteunde interne ondertitelingsindeling: alleen XSUB (de ondertitelingsindeling die in DivX-bestanden wordt gemaakt), Text UTF-8, SRT, ASS, SSA (de ondertitelingsindeling die in DivX-Plus HD-bestanden wordt gebruikt) 		
Foto	<ul style="list-style-type: none"> • Gebruik de progressieve optie niet wanneer u JPG-bestanden op uw PC opslaat. • Het openen van afbeeldingen met een hoge resolutie op volledige schermgrootte kan enige tijd duren. 		
	Bestands extensies	Item	Profiel
2D	jpeg jpg jpe	Ondersteunde bestand indeling	<ul style="list-style-type: none"> • SOF0: baseline • SOF1: uitgebreid sequentieel • SOF2: Progressief
		Fotoformaat	<ul style="list-style-type: none"> • Minimaal: 64 x 64 • Maximaal - normaal type: 15360 x 8640 (b x h) • Progressief type: 1920 x 1440 (b x h)
3D (alleen 3D-modellen)	mpo	Ondersteunde bestand indeling	<ul style="list-style-type: none"> • mpo
		Fotoformaat	<ul style="list-style-type: none"> • Formaat 4:3: 3648 x 2736 2592 x 1944 2048 x 1536 • Formaat 3:2: 3648 x 2432
Muziek	<ul style="list-style-type: none"> • MP3 • Bitsnelheid 32 Kbps tot 320 Kbps • Bemonsteringsfrequentie Bemonsteringsfrequentie MPEG1 layer 3: 32 kHz, 44,1 kHz, 48 kHz Bemonsteringsfrequentie MPEG2 layer 3: 16 kHz, 22,05 kHz, 24 kHz * Een bestand dat is beschermd tegen kopiëren, kan niet worden afgespeeld. 		

Video's weergeven

U kunt videobestanden weergeven op de TV. De TV kan videobestanden op een USB-opslagapparaat weergeven.

- 1 Druk op **Home** (Beginscherm) om het hoofdmenu weer te geven.
- 2 Druk op de navigatietoetsen om naar **Smart Share** te gaan en druk op **OK**.
- 3 Druk op de navigatietoetsen om naar het gewenste apparaat te gaan en druk op **OK**.
- 4 Druk op de navigatietoetsen om naar **Filmlijst** te gaan en druk op **OK**.
- 5 Druk op de navigatietoetsen om de map of het bestand te kiezen en druk op **OK**.
- 6 Speel een film af met behulp van de volgende menu's/toetsen.



Toets	Beschrijving
Navigatietoets	Hiermee doorloopt u de bestanden.
OK	Hiermee speelt u het gemarkeerde bestand af.
P ^ v	Hiermee gaat u naar de vorige of volgende pagina.
Rode toets	Apparaat veranderen: hiermee verandert u het invoerapparaat.
Groene toets	Ga naar bronmap
Gele toets	Ga naar bovenliggende map

- 7 Bedien de weergave met behulp van de volgende knoppen.



Toets	Beschrijving
■	Hiermee stopt u de weergave.
▶	Hiermee geeft u een video weer.
	Hiermee pauzeert of hervat u de weergave.
◀	Hiermee scant u achteruit in een bestand.
▶	Hiermee scant u vooruit in een bestand.
en ▶	Hiermee geeft u video's weer in slow motion.
Rode toets en < >	Hiermee kiest u het frame rechtstreeks. Het hele bestand is onderverdeeld in tien frames. Afhankelijk van het bestand worden frames mogelijk niet weergegeven.
STROOMBESPARING	Hiermee verhoogt of verlaagt u de helderheid van het scherm.
3D (alleen 3D-modellen)	Hiermee geeft u het 3D-beeld weer.
Q.MENU	Hiermee geeft u het menu Optie (Zie pag.70) weer.
AV MODE (AV-modus)	Hiermee kiest u de gewenste ingangsbron.
TERUG	Hiermee verbergt u het menu op het scherm. Als u het menu opnieuw wilt weergeven, drukt u op de toets OK .
EXIT	Hiermee gaat u terug naar het vorige menuscherm.

Tips voor het afspelen van videobestanden

- De TV ondersteunt geen bestanden die in Motion JPEG zijn gecodeerd. (Zie pag. 142)
- Bepaalde door de gebruiker gemaakte ondertitels werken misschien niet correct.
- Sommige speciale tekens of HTML-codes in ondertitels worden mogelijk niet weergegeven.
- Het wijzigen van het lettertype en de kleur van ondertiteling wordt niet ondersteund.
- Ondertitels in niet-ondersteunde talen zijn niet beschikbaar.
- Videobestanden met ondertitelingsbestanden van 1 MB of groter worden mogelijk niet goed weergegeven.
- Wanneer u de audiotaal wijzigt, kan de weergave tijdelijk worden onderbroken. Het beeld kan bijvoorbeeld stoppen of sneller worden afgespeeld.
- Als u een beschadigd videobestand afspeelt, wordt het videobestand mogelijk niet correct afgespeeld of zijn sommige afspeelfuncties mogelijk niet beschikbaar.
- De TV speelt videobestanden die met bepaalde codeerders zijn gemaakt, mogelijk niet correct af.
- Als het opgenomen bestand geen video of audio bevat, wordt het beeld of het geluid niet uitgevoerd
- Als de TV het opgenomen bestand zonder video of audio afspeelt, wordt het beeld of het geluid niet uitgevoerd.
- De TV speelt videobestanden met een resolutie die hoger is dan de ondersteunde resolutie voor elk frame mogelijk niet vloeiend af.
- De TV speelt videobestanden die niet het opgegeven type of de opgegeven indeling hebben, mogelijk niet correct af.
- De TV speelt bestanden die zijn gecodeerd met GMC (Global Motion Compensation) of met bewegingsschatting op basis van kwart pixels mogelijk niet correct af.
- De TV ondersteunt tot 10.000 synchronisatieblokken in het ondertitelingsbestand.
- De TV ondersteunt de codec H.264/AVC tot profielniveau 4.1.
- De TV ondersteunt de DTS-audiocodec niet.
- De TV kan een videobestand dat groter is dan 30 GB niet afspelen.
- Als u een videobestand afspeelt via een USB-verbinding die geen hoge snelheid ondersteunt, werkt de videospeler mogelijk niet correct.
- Het videobestand en het ondertitelingsbestand moeten in dezelfde map staan en dezelfde naam hebben.
- De TV speelt videobestanden in een ondersteunde bestandsindeling mogelijk niet correct af, afhankelijk van de codering.
- De Trick-modus ondersteunt geen andere functies dan ► als videobestanden geen indexgegevens hebben.
- Videobestanden met namen die speciale tekens bevatten, kunnen mogelijk niet worden afgespeeld.
- Voor 3D-WMV-bestanden die zijn gecodeerd in dualstream, wordt de 3D-modus niet ondersteund. (Alleen 3D-modellen)

Q.MENU-opties voor de filmlijst

- 1 Druk op **Q. MENU**.
Er verschijnt een pop-upvenster.
- 2 Druk op de navigatietoetsen om naar de optie te gaan en druk op **OK**.
- 3 Druk op de navigatietoetsen om naar een van de volgende opties te gaan en druk op **OK**.

Stel video afspelen in.

Optie	Beschrijving	
Beeldgrootte	Hiermee kunt u het gewenste beeldformaat voor video's kiezen. <ul style="list-style-type: none"> • Volledig scherm: bestanden worden schermvullend afgespeeld op basis van de beeldverhouding van video. • Oorspronkelijke grootte: bestanden worden afgespeeld op hun oorspronkelijke grootte. 	
Taal voor audio	Hiermee kunt u de audio-taalgroep voor videobestanden wijzigen. Bestanden met één audiotrack kunnen niet worden gekozen.	
Taal voor ondertiteling	Ondertiteling kan worden ingeschakeld of uitgeschakeld.	
Taal	Geactiveerd voor SMI ondertitels en mogelijkheid om de taal van de ondertiteling te kiezen.	
Codepagina	Lettertype voor ondertiteling kiezen. Indien ingesteld op standaard, wordt de inhoud weergegeven in de taal die is ingesteld bij Optie - Taal - Menutaal.	
	Optie	Beschrijving
	Taalgroepen voor ondertiteling	<ul style="list-style-type: none"> • Latijns1: Engels, Spaans, Frans, Duits, Italiaans, Zweeds, Fins, Nederlands, Portugees, Deens, Roemeens, Noors, Albanees, Gaelsch, Wels, Iers, Catalaans, Valencian • Latijns2: Bosnisch, Pools, Kroatisch, Tsjechisch, Slowaaks, Sloveens, Servisch, Hongaars • Latijns4: Ests, Lets, Litouws • Cyrillisch: Bulgaars, Macedonisch, Russisch, Oekraïens, Kazachs • Grieks: Grieks • Turks: Turks
	Sync	Als de video niet synchroon loopt met de ondertiteling, kan dit worden bijgesteld met 0,5 seconde.
	Positie	Hiermee kunt u de positie van de ondertitels instellen.
	Formaat	Hiermee kunt u de lettertypegrootte van de ondertiteling instellen.
Herhalen	Hiermee kunt u de herhaalfunctie bij het afspelen van films in- en uitschakelen. Bij inschakeling wordt het bestand in de map herhaaldelijk afgespeeld. Indien uitgeschakeld, is achter elkaar afspelen mogelijk, als de volgende bestandsnaam gelijk is aan de vorige.	

OPMERKING

- Optiewaarden die in Filmlijst worden gewijzigd, hebben geen invloed op Fotolijst en Muzieklijst.
- Optiewaarden die in Fotolijst en Muzieklijst worden gewijzigd, worden ook in Fotolijst en Muzieklijst, maar niet in Filmlijst gewijzigd.
- Wanneer u een videobestand opnieuw afspeelt nadat u dit hebt gestopt, kiest u 'Ja' als u het afspelen wilt hervatten vanaf de positie waar het bestand is gestopt.
- Als zich in een map doorlopende series bestanden bevinden, wordt het volgende bestand automatisch afgespeeld. Dit geldt niet indien de functie **Herhalen** van de optie Filmlijst is ingeschakeld.

Stel video in.

Hiermee kunt u voorinstellingen voor video wijzigen. (Zie 'Instellingen voor BEELD')

Stel audio in.

Hiermee kunt u voorinstellingen voor audio wijzigen. (Zie 'Instellingen voor AUDIO')

Stel DivX PLUS HD in

Deze opties zijn alleen beschikbaar als het filmbestand dat wordt afgespeeld informatie over titels, edities en geschreven hoofdstukken bevat.

Optie	Beschrijving
Titel	Voor bestanden met meer dan één titel kiest u de titel die u wilt afspelen.
Editie	Voor bestanden met meer dan één editie kiest u de editie die u wilt afspelen. <ul style="list-style-type: none"> • Een editie verwijst naar de afspeelvolgorde die is ingesteld op basis van de hoofdstukken.
Geschreven hoofdstuk	Kies het hoofdstuk dat u wilt afspelen.

DivX-registratiecode

De DivX-code registreren

Met de DivX-registratiecode kunt u de nieuwste films huren of kopen op www.divx.com/vod. Om een gehuurd of aangeschaft DivX-bestand af te spelen, moet de registratiecode van het bestand hetzelfde zijn als de DivX-registratiecode van uw TV.

- 1 Druk op **Home** (Beginscherm) voor toegang tot het Hoofdmenu.
- 2 Druk op de navigatietoetsen om naar **INSTELLEN** te gaan en druk op **OK**.
- 3 Druk op de navigatietoetsen om naar **OPTIE** te gaan en druk op **OK**.
- 4 Druk op de navigatietoetsen om naar **Smart Share-instelling te gaan** en druk op **OK**.
- 5 Druk op de navigatietoetsen om naar **DivX-reg.code** te gaan en druk op **OK**.
- 6 Bekijk de registratiecode van uw TV.

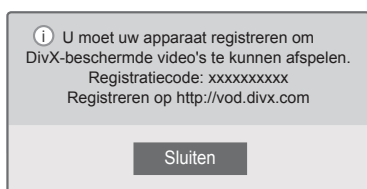

- 7 Als u klaar bent, drukt u op **EXIT**.

! OPMERKING

- Terwijl u de registratiecode controleert, werken sommige toetsen mogelijk niet.
- Als u de DivX-registratiecode van een ander apparaat gebruikt, kunt u het gehuurde of gekochte DivX-bestand niet afspelen. Zorg dat u de DivX-registratiecode van uw TV gebruikt.
- Video- of audiobestanden die niet door de standaard DivX-codec zijn geconverteerd, zijn mogelijk beschadigd of kunnen niet worden afgespeeld.
- Met de DivX VOD-code kunt u maximaal zes apparaten activeren onder één account.

registratie van de DivX-functie ongedaan maken

U kunt deregistratie van alle apparaten via de webserver ongedaan maken en het activeren van apparaten blokkeren.

Wis de bestaande verificatiegegevens om een nieuwe DivX-gebruikersverificatie voor de TV te kunnen ontvangen. Als deze functie eenmaal is uitgevoerd, hebt u weer een DivX-gebruikersverificatie nodig voor het bekijken van DivX DRM-bestanden.

- 1 Druk op **Home** (Beginscherm) voor toegang tot het Hoofdmenu.
- 2 Druk op de navigatietoetsen om naar **INSTELLEN** te gaan en druk op **OK**.
- 3 Druk op de navigatietoetsen om naar **OPTIE** te gaan en druk op **OK**.
- 4 Druk op de navigatietoetsen om naar **Smart Share-instelling te gaan** en druk op **OK**.
- 5 Druk op de navigatietoetsen om naar **DivX deactiveren** te gaan en druk op **OK**.
- 6 Kies **Ja** om te bevestigen.



- 7 Als u klaar bent, drukt u op **EXIT**.

Foto's bekijken

U kunt afbeeldingsbestanden weergeven die zijn opgeslagen op een USB-opslagapparaat. De weergave op het scherm hangt af van het model.

- 1 Druk op **Home** (Beginscherm) om het hoofdmenu weer te geven.
- 2 Druk op de navigatietoetsen om naar **Smart Share** te gaan en druk op **OK**.
- 3 Druk op de navigatietoetsen om naar het gewenste apparaat te gaan en druk op **OK**.
- 4 Druk op de navigatietoetsen om naar **Fotolijst** te gaan en druk op **OK**.
- 5 Druk op de navigatietoetsen om naar een map/bestand te gaan en druk op **OK**.
- 6 Geef foto's weer met behulp van de volgende menu's/toetsen.



Toets	Beschrijving
Navigatietoets	Hiermee gaat u naar het bestand.
OK	Hiermee geeft u het gemarkeerde bestand weer.
P ^ v	Hiermee gaat u naar de vorige of volgende pagina.
Rode toets	Apparaat veranderen: hiermee verandert u het invoerapparaat.
Groene toets	Ga naar bronmap.
Gele toets	Ga naar bovenliggende map.

7 De volgende opties zijn beschikbaar terwijl u foto's weergeeft.

- Uw TV kan afwijken van de getoonde afbeelding.



Optie	Beschrijving
Diavoorst.	Hiermee start of stopt u een diavoorstelling. Alle foto's die in de huidige map zijn opgeslagen worden weergegeven in de diavoorstelling. Om de snelheid van de diavoorstelling in te stellen, kiest u Optie.
BGM (achtergrondmuziek)	Hiermee schakelt u de achtergrondmuziek in en uit. Om de map voor de achtergrondmuziek in te stellen, kiest u Optie.
(Kleurenfilter)(Alleen plasma-TV)	Hiermee kunt u de huidige foto weergeven als Origineel, Monotoon, Sepia, Olieverfschilderij of Vignettering.
(Roteren)	Hiermee kunt u de foto's rechtsom roteren (90°, 180°, 270°, 360°). OPMERKING • De fotoformaten die ondersteund worden zijn beperkt. U kunt een foto niet roteren wanneer de resolutie van de geroteerde breedte groter is dan de maximaal ondersteunde resolutie.
	De foto in volledige of originele weergavemodus weergeven.
STROOMBESPARING	Hiermee verhoogt of verlaagt u de helderheid van het scherm.
3D (alleen 3D-modellen)	Hiermee geeft u 3D-beelden weer.
Optie	Hiermee geeft u het menu Optie weer (Zie pag.73).
Verbergen	Hiermee verbergt u het venster met opties. Om de opties weer te geven, drukt u op OK .
Exit	Hiermee gaat u terug naar het vorige menuscherm.

Q.MENU-opties voor de fotolijst

- 1 Druk op **Q. MENU**.
Er verschijnt een pop-upvenster.
- 2 Druk op de navigatietoetsen om naar de optie te gaan en druk op **OK**.
- 3 Druk op de navigatietoetsen om naar een van de volgende opties te gaan en druk op **OK**.

Stel foto bekijken in.

Optie	Beschrijving
Diasnelheid	Hiermee kiest u de snelheid van de diavoorstelling (Snel, Medium, Langzaam).
BGM	Hiermee kiest u een muziekmap voor de achtergrondmuziek. Kies de optie Herhalen of Willekeurig. <div style="border: 1px solid black; border-radius: 10px; padding: 5px;"> <p>OPMERKING</p> <ul style="list-style-type: none"> • U kunt de muziekmap niet veranderen terwijl de achtergrondmuziek wordt afgespeeld. </div>

OPMERKING

- Optiewaarden die in Fotolijst worden gewijzigd, hebben geen invloed op Filmlijst en Muzieklijst.
- Optiewaarden die in Fotolijst of Muzieklijst worden gewijzigd, worden ook in Fotolijst en Muzieklijst gewijzigd, maar niet in Filmlijst.

Stel video in.

Hiermee kunt u video-instellingen wijzigen. (Zie 'Instellingen voor BEELD')

Stel audio in.

Hiermee kunt u audio-instellingen wijzigen. (Zie 'Instellingen voor AUDIO')

Naar muziek luisteren

- 1 Druk op **Home** (Beginscherm) om het hoofdmenu weer te geven.
- 2 Druk op de navigatietoetsen om naar **Smart Share** te gaan en druk op **OK**.
- 3 Druk op de navigatietoetsen om naar het gewenste apparaat te gaan en druk op **OK**.
- 4 Druk op de navigatietoetsen om naar **Muzieklijst** te gaan en druk op **OK**.
- 5 Druk op de navigatietoetsen om een map of bestand te kiezen en druk op **OK**.
- 6 Speel muziek af met behulp van de volgende menu's/toetsen.



Toets	Beschrijving
Navigatietoets	Hiermee doorloopt u de bestanden.
OK	Hiermee speelt u het gemarkeerde bestand af.
P ^ v	Hiermee gaat u naar de vorige of volgende pagina.
Rode toets	Apparaat veranderen: hiermee verandert u het invoerapparaat.
Groene toets	Ga naar bronmap.
Gele toets	Ga naar bovenliggende map.
Blauwe toets	Hiermee opent u de muziekspeler. Deze is ingeschakeld tijdens het afspelen van muziek.

- 7 Bedien de weergave met behulp van de volgende knoppen.



Toets	Beschrijving
■	Hiermee stopt u het afspelen.
▶	Hiermee speelt u een muziekbestand af.
	Hiermee pauzeert of hervat u het afspelen.
◀	Hiermee gaat u naar het vorige bestand.
▶	Hiermee gaat u naar het volgende bestand.
<>	Geeft een cursor aan.
eO STROOMBESPARING	Hiermee verhoogt of verlaagt u de helderheid van het scherm.
Q.MENU	Hiermee geeft u het menu Optie (Zie pag.75) weer.
TERUG	Hiermee verbergt u het venster met opties. Om de opties weer te geven, drukt u op OK .
EXIT	Hiermee gaat u terug naar het vorige menuscherm.

Tips voor het afspelen van muziekbestanden

- Dit apparaat ondersteunt de ID3-tag in MP3-bestanden niet.

Q.MENU-opties voor de muziekl lijst

- 1 Druk op **Q. MENU**.
Er verschijnt een pop-upvenster.
- 2 Druk op de navigatietoetsen om naar de optie te gaan en druk op **OK**.
- 3 Druk op de navigatietoetsen om naar een van de volgende opties te gaan en druk op **OK**.

! OPMERKING

- Optiewaarden die in Filmlijst worden gewijzigd, hebben geen invloed op Fotolijst en Muziekl ijst.
- Optiewaarden die in Fotolijst en Muziekl ijst worden gewijzigd, worden ook in Fotolijst en Muziekl ijst gewijzigd.

Stel audio afspelen in.

Kies de optie Herhalen of Willekeurig.

Stel audio in.

Hiermee kunt u audio-instellingen wijzigen. (Zie 'Instellingen voor AUDIO')

! OPMERKING

- De TV speelt geen bestanden met kopieerbeveiliging af.
- Als de TV tijdens het afspelen gedurende enige tijd niet wordt gebruikt, wordt het informatievak weergegeven als scher-mbeveiliging om inbranden van het beeld te voorkomen.
Druk op **OK** om terug te keren naar het scherm Muziekl ijst.

Bestandsnaam**Verstreken tijd/Duur**

De functie Mediakoppeling

Met het programma Mediakoppeling kunt u verbinding maken met een Plex Media Server. U kunt de Plex Media Server gratis downloaden op www.plexapp.com. Hiermee kunt u mediabestanden afspelen en Plex-apps downloaden. De Plex-apps worden naar uw computer gedownload en nemen geen ruimte in beslag op de TV.



OPMERKING

- We raden u aan versie 0.9.1.14 of hoger van de PLEX Media Server te installeren op uw Mac of PC. (Download het installatiebestand op <http://www.plexapp.com/medialink>)
- De schermtekst is Engels en de verzonden data worden niet weergegeven als u een van de volgende talen gebruikt: Thai, Arabisch, Perzisch, Hebreeuws of Koerdisch.
- Als u de videoplug-in gebruikt, kan het bufferproces langer duren als de TV het af te spelen bestand niet ondersteunt en het op de computer moet worden geconverteerd. De conversiesnelheid is afhankelijk van de prestaties van de computer en de netwerksnelheid.
- Als u bestanden afspeelt die op de computer zijn opgeslagen (films, TV-programma's, muziek), zijn de ondersteunde indelingen hetzelfde als voor de DLNA-functie. Het overslaan van bestanden is niet mogelijk bij muziekbestanden. (Hetzelfde geldt voor DLNA)
- U kunt problemen ondervinden bij het afspelen van HD-films via Wi-Fi als de netwerksnelheid afneemt.
- Als u een router gebruikt, wordt de computer vanwege de routerinstellingen mogelijk niet gedetecteerd door de TV. (Als u bijvoorbeeld de multicast forward-functie van de router gebruikt, kan de computer niet via Wi-Fi door de TV worden gedetecteerd.)
- Sommige plug-ins werken mogelijk niet. Dit is afhankelijk van de media-indeling.
- Providers kunnen plug-ins zonder voorafgaande kennisgeving wijzigen waardoor deze niet meer werken.

Mediakoppeling-verbinding

- 1 Uw TV moet op uw thuisnetwerk zijn aangesloten via een bekabelde of draadloze verbinding. (Zie pag.46 t/m 52).
- 2 U kunt PLEX downloaden op <http://www.plexapp.com/medialink>.
 - Ga naar de bovenstaande website voor meer informatie over het installeren van het product.
- 3 Wanneer u PLEX voor de eerste keer start, leidt de wizard u door de installatiestappen van het programma heen.
 - Ga naar de bovenstaande website voor meer informatie over de wizard.

Mediakoppeling gebruiken

- 1 Druk op **HOME** (Beginscherm) voor toegang tot het Hoofdmenu.
- 2 Druk op de navigatietoetsen om naar het pictogram **Mediakoppeling** te gaan en druk op **OK**.
- 3 Het Mediakoppeling-onderdelen op de aangesloten computer worden getoond. Kies een pictogram om de gedeelde media in die categorie te bekijken.



Optie	Beschrijving
1	Dit is een lijst met categorieën die u hebt ingesteld op de aangesloten computer.
2	Dit is een lijst met plug-ins voor online-inhoud.
3	Hiermee wijzigt u de sorteermethode. - Op servernaam: sorteert de lijst op servernaam. - Op itemnaam: sorteert de lijst op itemnaam.
4	Hiermee kiest u een ander apparaat.
5	Met PLEX Online kunt u applicaties op de computer installeren, verwijderen of bijwerken.
6	Hiermee gaat u naar de vorige pagina.
7	Hiermee sluit u Mediakoppeling af.

Films kijken

Mediakoppeling haalt informatie op over gedeelde films zoals hieronder beschreven.

- 1 Druk op **HOME** (Beginscherm) voor toegang tot het Hoofdmenu.
- 2 Druk op de navigatietoetsen om naar het pictogram **Mediakoppeling** te gaan en druk op **OK**.
- 3 Druk op de navigatietoetsen om naar de video te gaan en druk op **OK**.



Optie	Beschrijving
1	Hiermee geeft u informatie weer over de gekozen film.
2	Hiermee geeft u afbeeldingen weer uit het filmbestand.
3	Hiermee kunt u binnen het gedeelte naar films zoeken.
4	Hiermee geeft u de lijst weer volgens de gekozen filter.
5	Hiermee speelt u de film in volledige schermweergave af. Als de film al eerder werd afgespeeld, kunt u hiermee verdergaan vanaf de scène die u het laatst hebt bekeken.
6	Hiermee gaat u naar de vorige pagina.
7	Hiermee sluit u Mediakoppeling af.

Het gedeelte Muziek gebruiken

U kunt informatie bekijken over de muziekbestanden in het gedeelte Muziek en de bestanden afspelen.

- 1 Druk op **HOME** (Beginscherm) voor toegang tot het Hoofdmenu.
- 2 Druk op de navigatietoetsen om naar het pictogram **Mediakoppeling** te gaan en druk op **OK**.
- 3 Druk op de navigatietoetsen om naar het gedeelte Muziek te gaan en druk op **OK**.



Het gedeelte TV-programma gebruiken

U kunt informatie bekijken over de programma's in het gedeelte TV-programma's en de programma's bekijken.

- 1 Druk op **HOME** (Beginscherm) voor toegang tot het Hoofdmenu.
- 2 Druk op de navigatietoetsen om naar het pictogram **Mediakoppeling** te gaan en druk op **OK**.
- 3 Druk op de navigatietoetsen om naar het gedeelte TV-programma te gaan en druk op **OK**.



Optie	Beschrijving
1	Hiermee sorteert u de muziekbestanden in het gekozen gedeelte op artiest, album of titel.
2	Hiermee kiest u een map of een nummer.
3	Hiermee geeft u de artiest, het album en andere informatie over de gekozen muziek weer.
4	Hiermee kunt u binnen het gedeelte naar muziekbestanden zoeken.
5	Hiermee geeft u de lijst weer volgens de gekozen filter.
6	Hiermee gaat u naar de vorige pagina.
7	Hiermee sluit u Mediakoppeling af.

Optie	Beschrijving
1	Hiermee sorteert u de TV-programma-bestanden in het gekozen gedeelte op programma-naam, seizoen of aflevering.
2	Hiermee kiest u een map of een programma.
3	Hiermee geeft u informatie weer over het gekozen programma.
4	Hiermee kunt u naar TV-programma's zoeken binnen het gedeelte.
5	Hiermee geeft u de lijst weer volgens de gekozen filter.
6	Hiermee gaat u naar de vorige pagina.
7	Hiermee sluit u Mediakoppeling af.

Plug-ins installeren

Met Mediakoppeling kunt u plug-ins installeren om media-inhoud op internet af te spelen.

- 1 Druk op **HOME** (Beginscherm) voor toegang tot het Hoofdmenu.
- 2 Druk op de navigatietoetsen om naar het pictogram **Mediakoppeling** te gaan en druk op **OK**.
- 3 Druk op de gele toets om PLEX Online te kiezen.

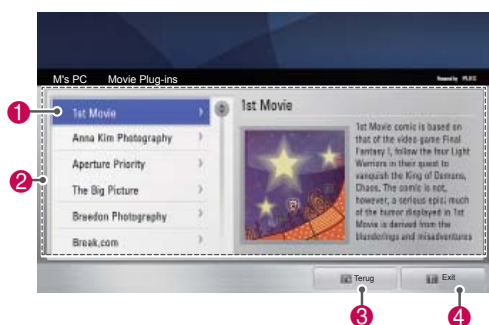

Optie	Beschrijving
1	Verplaats de cursor naar een plug-in om informatie over de plug-in te bekijken in het rechterpaneel. Plug-ins al geïnstalleerd: u kunt deze uitvoeren, bijwerken, opnieuw installeren of wissen. Plug-ins nog niet geïnstalleerd: u kunt deze installeren. Nadat u de plug-in hebt geïnstalleerd, kunt u deze uitvoeren door Video-, Muziek- of Beeldplug-in te kiezen in het hoofdscherm van Mediakoppeling.
2	Er wordt een lijst met plug-ins getoond die kunnen worden geïnstalleerd.
3	Hiermee gaat u naar de vorige pagina.
4	Hiermee sluit u Mediakoppeling af.

DVR-functie

(Deze functie is alleen beschikbaar voor een beperkt aantal modellen in geselecteerde landen. DVR-ready-modellen beschikken over een afstandsbediening met een **REC**-knop.)

Vorzorgsmaatregelen bij het gebruik van een USB-apparaat



OPMERKING

- Alleen USB-opslagapparaten worden herkend.
- Als u een USB-opslagapparaat via een USB-hub aansluit, is het apparaat onherkenbaar.
- Een USB-opslagapparaat dat gebruik maakt van een automatisch herkenningsprogramma wordt misschien niet herkend.
- USB-opslagapparaten die een eigen stuurprogramma gebruiken, worden mogelijk niet herkend.
- In het geval van meerdere partities of een kaartlezer worden maximaal vier MicroSD's tegelijk herkend.
- De snelheid waarmee USB-opslagapparaten andere onderwerpen herkennen is afhankelijk van elk apparaat afzonderlijk.
- Schakel de TV niet uit, en verwijder het USB-opslagapparaat niet indien het aangesloten USB-opslagapparaat actief is. Wanneer u een USB-opslagapparaat onverhoeds losmaakt of loskoppelt, kunnen de opgeslagen bestanden of het USB-opslagapparaat beschadigd raken.
- Sluit de stroomvoorziening aan als een USB-opslagapparaat een externe stroomvoorziening nodig heeft. Als u dit nalaat, wordt het apparaat mogelijk niet herkend.
- Sluit het USB-opslagapparaat aan met de meegeleverde kabel. Als u het USB-opslagapparaat met een andere kabel (van een ander merk) of een uitzonderlijk lange kabel aansluit, wordt het waarschijnlijk niet herkend.
- Sommige USB-opslagapparaten worden niet ondersteund en werken niet goed.
- De TV geeft maximaal 128 tekens van een bestandsnaam weer.

- Maak altijd een back-up van belangrijke bestanden, want op een USB-apparaat opgeslagen data kunnen beschadigd raken. De gebruiker is verantwoordelijk voor het databeheer. De fabrikant is derhalve niet aansprakelijk voor beschadigde data.
- De aanbevolen capaciteit is 40 GB of meer en 1 TB of minder voor een USB-schijf.
- Apparaten met een hogere capaciteit dan de aanbevolen capaciteit werken meestal niet naar behoren.
- Een film afspelen via een USB-aansluiting die hoge snelheid niet ondersteunt, werkt misschien niet goed.
- USB-opslagapparaten lager dan USB 2.0 worden eveneens ondersteund. Het is echter mogelijk dat ze in de filmlijst niet goed werken.
- U handhaaft de stabiliteit van een externe harde schijf met een HDD-benchmarkingprogramma dat ervoor zorgt dat de harde schijf probleemloos blijft werken.
- Een HDD-benchmarkingprogramma controleert de prestaties van een harde schijf, zoals lees-/schrijfsnelheid, toegangstijd en stabiliteit. U vindt een HDD-benchmarkingprogramma op de website en kunt dit eenvoudig gebruiken nadat u het hebt gedownload.
- Een DVR-USB-schijf ondersteunt alleen SSD- of HDD-schijven. (USB-geheugen wordt niet ondersteund.)
- Een SSD (Solid State Drive) heeft een beperkt aantal schrijf-/wiscycli. Voor dit product wordt een HDD (Hard Disk Drive) aanbevolen.

Timeshift (LIVE-TV PAUZEREN EN OPNIEUW AF SPELEN)

Met deze functie kan het apparaat automatisch live-TV opnemen, waarna de opname op elk gewenst kan worden bekeken.

Als timeshift is ingeschakeld, kunt u de normale TV-weergave op elk moment pauzeren en terugspoelen zonder dat u een deel van de live-uitzending mist.

De timeshift- en opnamefuncties werken mogelijk niet als de signaalsterkte zwak is.

Deze functie werkt alleen nadat het USB-apparaat is geïnitieerd.

Een USB-opslagapparaat aansluiten

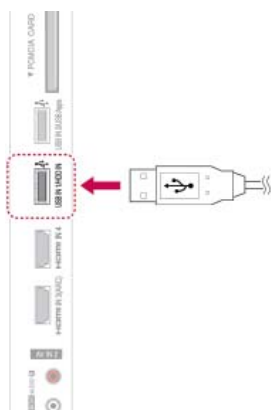

- 1 Sluit het USB-apparaat aan op de **USB IN 1/HDD IN**-aansluitingen aan de zijkant van de TV.
- 2 Als u het USB-apparaat (meer dan 40 GB) wilt gebruiken voor DVR, voert u eerst USB apparaat initialiseren uit.

! OPMERKING

- Hiermee wordt de HDD die op de USB is aangesloten als schijfmodus voor DVR geïnitieerd.
- De HDD wordt alleen geactiveerd als de USB HDD beschikbaar voor DVR is aangesloten.
- Wanneer USB apparaat initialiseren wordt uitgevoerd, wordt alle opgeslagen data op het USB-apparaat gewist.
- Verwijder het USB-apparaat niet tijdens het uitvoeren van USB apparaat initialiseren. Hierdoor kunnen fouten ontstaan op de TV en het opslagapparaat.

USB-apparaat initialiseren

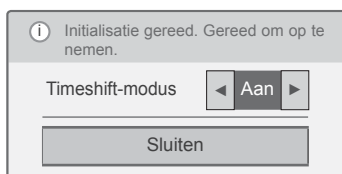
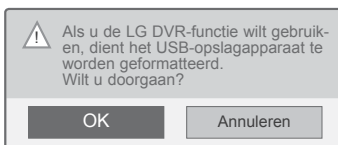

- 1 Sluit een ongeformatteerd USB-apparaat voor DVR aan en druk op **REC** om het USB-apparaat te initialiseren.
- 2 Druk op de navigatietoetsen om naar **OK** te gaan en druk op **OK**.
- 3 Druk op de navigatietoetsen om naar **Aan** of **Uit** te gaan en druk op **OK**.

! OPMERKING

- Wanneer de initialisatie is voltooid, verschijnt er een voltooiingsbericht en is de aangesloten USB HDD beschikbaar voor DVR.
- De initialisatietijd is afhankelijk van de capaciteit van het USB-apparaat.
- Het geïnitieerde USB-apparaat wordt niet door de PC herkend.
- Wanneer een USB-apparaat van minder dan 40 GB wordt aangesloten, wordt USB apparaat initialiseren niet geactiveerd.
- De ondersteunde maximale externe HDD-grootte voor back-up is 1 TB.

Timeshift-modus wijzigen tijdens met behulp van DVR

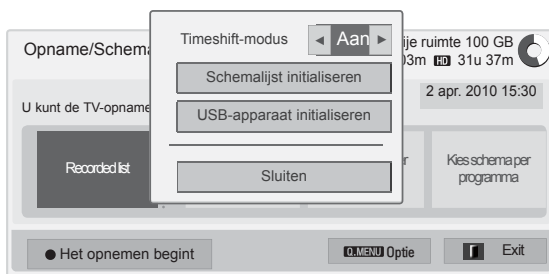

- 1 Nadat u het USB-apparaat hebt aangesloten, drukt u op de knop **OK**.
- 2 Druk op de gele toets om het DVR-optiemenu weer te geven en druk op **Q.MENU**.
- 3 Druk op de navigatietoetsen om naar de **Timeshift-modus** te gaan en druk op **OK**.
- 4 Druk op de navigatietoetsen om naar **Aan** of **Uit** te gaan en druk op **OK**.
- 5 Als u klaar bent, drukt u op **EXIT**. Wanneer u wilt terugkeren naar het vorige menu, drukt u op **TERUG**.

Opnieuw initialiseren van USB-apparaat tijdens met behulp van DVR

- 1 Nadat u het USB-apparaat hebt aangesloten, drukt u op de knop **OK**.
- 2 Druk op de gele toets om het DVR-optiemenu weer te geven en druk op **Q.MENU**.
- 3 Druk op de navigatietoetsen om naar **USB-apparaat initialiseren** te gaan en druk op **OK**.
- 4 Als u klaar bent, drukt u op **EXIT**. Wanneer u wilt terugkeren naar het vorige menu, drukt u op **TERUG**.

Menu	Beschrijving
Recorded list	Hiermee gaat u naar de Recorded list .
Schemalijs	Hiermee gaat u naar de Schemalijs .
Kies schema per datum	Hiermee gaat u naar Schema .
Kies schema per programma	Hiermee kunt u de timeropname instellen door naar de programmagids te gaan.

Voortgang van timeshift

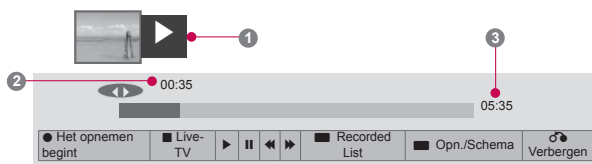

- 1 Nadat u het USB-apparaat hebt aangesloten, drukt u op de knop **OK**.
- Zodra timeshift begint, wordt onder op het scherm een voortgangsbalk weergegeven die de huidige opnamestatus aangeeft.
- Druk op de toets **TERUG** om de voortgangsbalk te verbergen of druk op de toets **OK** om de voortgangsbalk weer te geven.
- Deze functie blijft behouden, zelfs als u tijdens timeshift van programma verandert.

De voortgangsbalk?

Deze functie geeft aan welke timeshift-weergave mogelijk is en geeft de huidige positie op het scherm en de positie van de live-uitzending aan.

- 1 Voorbeeld
- 2 Huidige locatie en voortgangstijd van de weergave
- 3 Totale voortgangstijd van timeshift

- ▶ Playback
- ▶▶ Fast forward
- ◀◀ Rewind
- ≡ Pauzeren
- ↶ Direct View +
- ↷ Direct View -
- ≡ Met één scherm
- ▶▶▶ Langzaam afspelen

! OPMERKING

- Om ruimte op de harde schijf te besparen, wordt er niets opgeslagen als er geen signaal is.
- Timeshift kan maximaal 2 uur lang worden gebruikt.
- U kunt de programmawijziging of invoerconversie niet tijdens het opnemen uitvoeren.
- Wanneer u de stroom inschakelt, duurt het maximaal 3 minuten om de HDD te initialiseren.
- Een programma dat is beschermd tegen kopiëren, wordt mogelijk niet opgenomen of afgespeeld.
- De directe opnameduur is ingesteld op 3 uur en de ondersteunde maximale duur is 5 uur.
- Er wordt om de 3 minuten een miniatuur gemaakt voor opnamen van langer dan 18 minuten en om de 1 tot 3 minuten voor opnamen van korter dan 18 minuten.
- Er worden op een scherm maximaal 6 miniaturen gemaakt.
- DVR is beschikbaar op het DTV-kanaal.
- Radio- of satellietprogramma of sommige gescrembelde programma's kunnen niet worden opgenomen.
- U kunt DTV-programma's opnemen en bekijken in 3D.

Afspelen tijdens timeshift

Tijdens het afspelen tijdens timeshift zijn de volgende opties beschikbaar.

Gebruik van de afstandsbediening.

U kunt het tijdelijk opgeslagen gedeelte op diverse manieren afspelen tijdens timeshift.

Toets	Beschrijving
◀▶	Druk tijdens het afspelen herhaaldelijk op de knop REW (◀) of FF (▶) om sneller te gaan. - Telkens wanneer u op de knop drukt, wordt de zoeksnelheid met een stap versneld (maximaal 4 stappen).
⏸▶	Druk tijdens het afspelen op de toets Pauze (⏸). - Het pauzescherm verschijnt. - Telkens wanneer u in het pauzescherm op de knop Pauze (⏸) drukt, gaat u scherm voor scherm (⏸▶) verder. - Voor slow motion (⏸) drukt u op de toets Pauze (⏸▶) en vervolgens op de toets FF (▶).
<>, OK	Wanneer u de cursor tijdens het afspelen verplaatst met behulp van de navigatietoets (<>) en vervolgens op de knop OK klikt, wordt het scherm waar de cursor zich bevindt, direct afgespeeld op het scherm. (◀▶; ▶)
LIVE TV	Om naar de huidige live-uitzending te kijken, drukt u tijdens het afspelen op de knop LIVE TV .

OPNEMEN

Gebruik deze functie als u niet naar het gewenste programma kunt kijken omdat u niet thuis bent.

Starten/stoppen met opnemen

U kunt het programma waarnaar u kijkt, opnemen.

Starten met opnemen

- 1 Druk op **REC** om te starten met opnemen.

Stoppen met opnemen

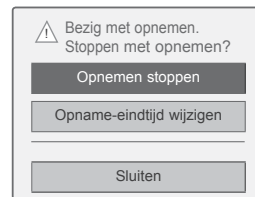

- 1 Druk op **REC** om te stoppen met opnemen.
- 2 Druk op de navigatietoetsen om naar **Opnemen stoppen** te gaan en druk op **OK**.

! OPMERKING

- U kunt ook stoppen met opnemen door op **STOP** (■) te drukken.

Eindtijd van opname wijzigen

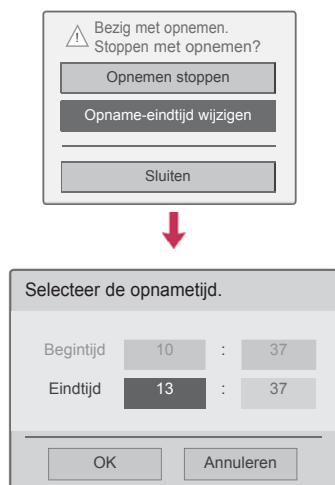

- 1 Druk op **REC** voor de opname.
- 2 Druk op de navigatietoetsen om naar **Opname-eindtijd wijzigen** te gaan en druk op **OK**.
- 3 Druk op de navigatietoetsen om de opname-eindtijd in te stellen en druk op **OK**.

! OPMERKING

- Als tijdens de opname de beschikbare opslagruimte ontoereikend is, wordt de opname automatisch gestopt.
- Opnamen van minder dan tien seconden worden niet opgeslagen.
- De maximale beschikbare opnameduur is vijf uur.
- Om tijdens het opnemen van uitzendingen schijfruimte te besparen, worden er geen data opgeslagen als er geen signaal is.
- De opnamefunctie wordt niet gestart voor een programma met kopieerbeveiliging.
- De weergegeven tijd kan iets afwijken van de werkelijke tijd.
- Als er geen signaal is of als een filmbron wordt weergegeven, kan de weergegeven tijd iets afwijken van de werkelijke tijd.

! WAARSCHUWING

- Uitzendmateriaal wordt beschermd door het auteursrecht, en het opnemen en afspelen van bepaald materiaal is alleen mogelijk met toestemming van de rechthebbende.
- Geluid- en beeldopnamen die u met deze recorder maakt, zijn uitsluitend bestemd voor persoonlijk gebruik. U mag deze niet aan anderen verkopen, uitlenen of verhuren.

SCHEMA

Schema

Met deze functie kunnen gereserveerde opnamen eenvoudig worden geregistreerd. De timeropname is ingesteld.

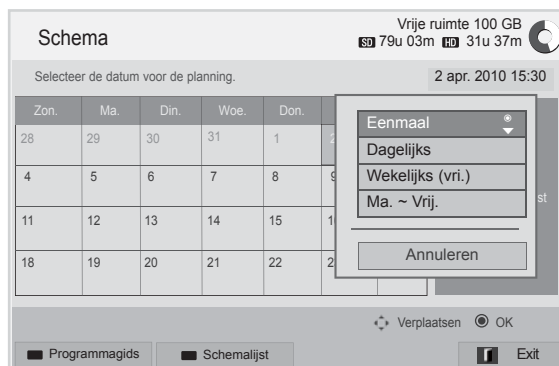

- 1 Nadat u het USB-apparaat hebt aangesloten, drukt u op de knop **OK**.
- 2 Druk op de gele toets.
- 3 Druk op de navigatietoetsen om naar **Kies schema per datum** te gaan en druk op **OK**.
- 4 Druk op de navigatietoetsen om een datum kiezen te kiezen en druk op **OK**.
- 5 Druk op de navigatietoetsen om de herhalingsoptie kiezen te selecteren en druk op **OK**.
- 6 Druk op de navigatietoetsen om het schematype, de tijd en het programma in te stellen en druk op **OK**.
- 7 Als u klaar bent, drukt u op **EXIT**. Wanneer u wilt terugkeren naar het vorige menu, drukt u op **TERUG**.

Schemalijst

Met deze functie worden programma's uit het schema getoond. U kunt maximaal 30 programma's opslaan.



- 1 Nadat u het USB-apparaat hebt aangesloten, drukt u op de knop **OK**.
- 2 Druk op de gele toets.
- 3 Druk op de navigatietoetsen om naar **Schemalijst** te gaan en druk op **OK**.
- 4 Druk op de navigatietoetsen om een gewenst programma te selecteren en druk op **OK**.
- 5 Als u klaar bent, drukt u op **EXIT**.

Wanneer u wilt terugkeren naar het vorige menu, drukt u op **TERUG**.

Menu	Beschrijving
Wijzigen	Hiermee kunt u de inhoud van Begindatum/Begintijd/Eindtijd/ Titel/Herhalen bewerken. Druk op de knop TERUG om de bewerkte inhoud op te slaan. Deze functie is uitgeschakeld bij gereserveerd herinneren.
Wissen	Hiermee wordt het geselecteerde item in de lijst gewist.
Alles verwijderen	Hiermee worden alle items in de lijst gewist.
Sluiten	Hiermee wordt het pop-upmenu gesloten.

Schemalijst initialiseren

Met deze functie kunt u de schemalijst opnieuw instellen.

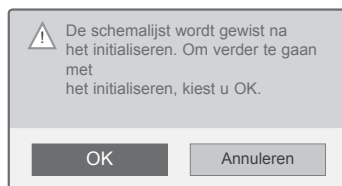
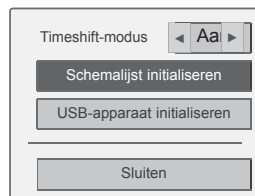

- 1 Nadat u het USB-apparaat hebt aangesloten, drukt u op de knop **OK**.
- 2 Druk op de gele toets om het DVR-optiemenu weer te geven en druk op **Q.MENU**.
- 3 Druk op de navigatietoetsen om naar **Schemalijst initialiseren** te gaan en druk op **OK**.
- 4 Druk op de navigatietoetsen om naar **OK** te gaan en druk op **OK**. Start met het initialiseren van de schemalijst.
- 5 Als u klaar bent, drukt u op **EXIT**. Wanneer u wilt terugkeren naar het vorige menu, drukt u op **TERUG**.

Programmageds

Met deze functie kunnen gereserveerde opnamen eenvoudig worden geregistreerd. (Zie "EPG").

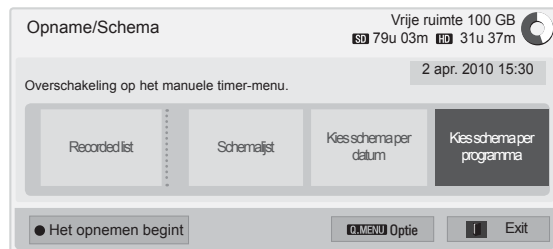

- 1 Nadat u het USB-apparaat hebt aangesloten, drukt u op de knop **OK**.
- 2 Druk op de gele toets.
- 3 Druk op de navigatietoetsen om naar **Kies schema per programma** te gaan en druk op **OK**.
- 4 Druk op de navigatietoetsen om een programma te kiezen en druk op **OK**.
- 5 Als u klaar bent, drukt u op **EXIT**.

Wanneer u wilt terugkeren naar het vorige menu, drukt u op **TERUG**.

OPMERKING

- Programma's die beschermd zijn tegen kopiëren, kunnen niet worden opgenomen.

① Programma met kopieerbeveiliging: kan niet opnemen.

- Wanneer een externe bron van slechte kwaliteit wordt opgenomen, is de kwaliteit van de opname niet optimaal.
- De maximale beschikbare tijd voor handmatig opnemen is 5 uur en de minimale tijd 2 minuten.
- Wanneer de verkeerde tijd door de omroep wordt uitgezonden, kan de gereserveerde opname mislukken.
- Als er verschillende programma's op dezelfde tijd zijn ingesteld voor inschakelen en gereserveerd opgenomen, wordt deze TV ingeschakeld voor het gereserveerd opnemen van het programma.
- Als u tijdens het opnemen de stroom uitschakelt, wordt het programma dat op dat moment wordt opgenomen mogelijk niet opgeslagen. Het is daarom aan te raden om op de knop **STOP** (■) te drukken en eerst de lijst met gereserveerde/opgenomen programma's te bekijken en dan pas de stroom uit te schakelen.
- Er kan niet korter dan 10 seconden gereserveerd worden opgenomen.
- Aangezien de titel en de tijd van het programma voor Opname/herinnering is gebaseerd op de informatie die door de omroep wordt uitgezonden, kunnen deze afhankelijk van de omroep afwijken van de daadwerkelijke titel en tijd.
- De opnametijd kan verschillen, afhankelijk van de resolutie van het ingangssignaal of de USB HDD-capaciteit.
- Wanneer het tijdstip voor gereserveerd opnemen is aangebroken en de TV is uitgeschakeld, wordt het benodigde deel van de TV ingeschakeld voor de gereserveerde opname.
- Wanneer het tijdstip voor gereserveerd opnemen is aangebroken en Immediate recording bezig is, wordt de opname van het huidige programma gestopt en opgeslagen en wordt begonnen met de gereserveerde opname.
- Als de TV een keer is losgekoppeld of uitgeschakeld, werkt gereserveerd opnemen niet.

OPGENOMEN-TV

U kunt een lijst met opgenomen programma's weergeven.

Opgenomen programma's die zijn opgeslagen op het USB-apparaat, kunnen worden afgespeeld.

Opgenomen TV-lijst

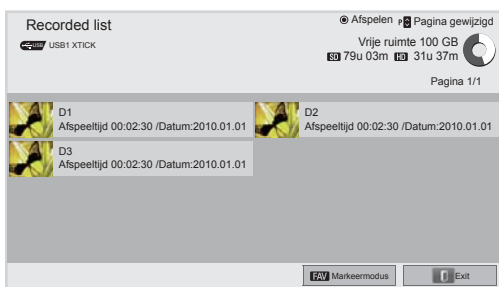
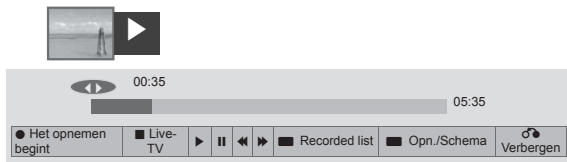

- 1 Nadat u het USB-apparaat hebt aangesloten, drukt u op de knop **OK**.
- 2 Druk op de groene toets om **Recorded list te kiezen**.
- 3 Druk op de navigatietoetsen om naar een opgenomen programma te gaan en druk op **OK**.
- 4 Als u klaar bent, drukt u op **EXIT**.

Wanneer u wilt terugkeren naar het vorige menu, drukt u op **TERUG**.

! OPMERKING

- Als de schijf een beschadigde sector bevat, kunnen een of meerdere items in de Opnamelijst gewist worden.
- Maximumaantal opnamen in de Opnamelijst is 200. Wanneer het aantal opnamen in de Opnamelijst 200 bedraagt, kunt u geen opnamen meer vastleggen.
- Wanneer de volledige duur van de opname is afgespeeld, blijft het scherm 10 seconden lang in de stopstand staan en wordt het afspelen vervolgens automatisch beëindigd.
- De opname kan zelfs tijdens de opname/gereserveerde opname worden afgespeeld.
- Tijdens het afspelen van de opname kan er een zekere hoeveelheid geluid worden geproduceerd door de harde schijf.
- Dit geluid staat niet in verband met de prestaties en betrouwbaarheid van het product. Het is normaal dat er een zekere hoeveelheid geluid wordt geproduceerd door de harde schijf.
- Programma's die op een andere TV zijn opgenomen, kunnen niet worden afgespeeld in overeenstemming met de principes van het auteursrecht. Als u een programma probeert af te spelen dat op een andere TV is opgenomen, krijgt u een zwart scherm te zien.

Markeermodus

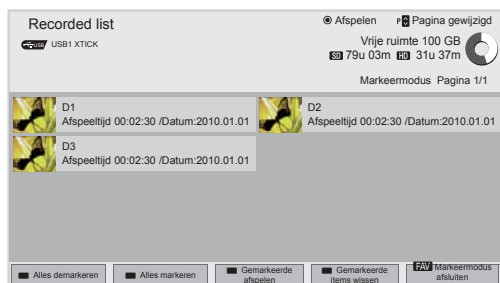

- 1 Nadat u het USB-apparaat hebt aangesloten, drukt u op de knop **OK**.
- 2 Druk op de groene toets om **Recorded list te kiezen**.
- 3 Druk op **FAV** om het gewenste opgenomen programma te markeren.
- 4 Druk op de navigatietoetsen om het gewenste opgenomen programma te kiezen.
- 5 Druk op de gele toets om het gemarkeerde opgenomen programma af te spelen.

Toets	Beschrijving
Rode toets	Alles demarkeren: de gemarkeerde opgenomen programma's wijzigen in ongemarkeerde opgenomen programma's.
Groene toets	Alles markeren: alle opgenomen programma's in de lijst markeren.
Gele toets	Gemarkeerde afspelen: het eerste gekozen bestand afspelen. Nadat een opgenomen programma is afgespeeld, wordt het volgende door u geselecteerde bestand automatisch afgespeeld.
Blauwe toets	Gemarkeerde items wissen: de gemarkeerde opgenomen programma's wissen.
FAV	Markeermodus afsluiten.

Opgenomen programma's afspelen

U kunt een gekozen programma in de opnamelijst afspelen.



- 1 Nadat u het USB-apparaat hebt aangesloten, drukt u op de knop **OK**.
- 2 Druk op de groene toets om **Recorded list te kiezen**.
- 3 Druk op de navigatietoetsen om naar het opgenomen programma te gaan en druk op **OK**.
- 4 Druk op de groene toets om **Optie** te kiezen en druk op **OK**.
- 5 Als u klaar bent, drukt u op **EXIT**.

Wanneer u wilt terugkeren naar het vorige menu, drukt u op **TERUG**.

Menu	Beschrijving
Afspelen vanaf het laatste stoppunt.	De weergave hervatten vanaf het laatste stoppunt.
Afspelen vanaf het begin	Geselecteerde opgenomen programma's afspelen.
Hernoemen	De naam van het programma wijzigen.
Wissen	Het programma wissen.

De voortgangsbalk?

Deze functie geeft aan welk opgenomen programma kan worden weergegeven en geeft de huidige positie op het scherm en de positie van de live-uitzending aan.

- 1 Voorbeeld
 - 2 Huidige locatie en voortgangstijd van de weergave
 - 3 Totale voortgangstijd van het opgenomen programma
- Playback
 - Fast forward
 - Rewind
 - Pauzeren
 - Direct View +
 - Direct View -
 - Met één scherm
 - Langzaam afspelen
 - (Blauw) Start van herhaalinterval
 - (Geel) Start van clipbewerkingsinterval
 - (Blauw) Einde van herhaalinterval
 - (Geel) Einde van clipbewerkingsinterval
 - Interval herhalen

Gebruik van de afstandsbediening

Tijdens het afspelen van een opgenomen programma kunt u verschillende opties aanpassen.

Toets	Beschrijving
	Druk tijdens het afspelen herhaaldelijk op de toets REW (◀) of FF (▶) om de weergave te versnellen. - Telkens wanneer u op de knop drukt, wordt de zoeksnelheid met een stap versneld (maximaal 4 stappen).
Groene toets	Optie: druk op de groene toets om video- en audio-instellingen voor opgenomen bestanden te kiezen.
Gele toets	Clipbewerking: Druk op de gele toets bij het beginpunt van het interval voor clipbewerking en druk nogmaals bij het eindpunt. Kies Ja om op te slaan. - In de opnamevoortgangsbalk onder op het scherm wordt het begin van het clipbewerkingsinterval aangegeven met en het einde met . Het begin en einde van het clipbewerkingsinterval kunnen worden ingesteld terwijl de opname vooruit of achteruit wordt afgespeeld. - Een interval korter dan tien seconden kan niet worden opgeslagen.
Blauwe toets	Herhalen: druk op de blauwe toets bij het beginpunt van het herhaalinterval en druk nogmaals bij het eindpunt. Als u het afspelen van het herhaalinterval wilt annuleren, drukt u nogmaals op de blauwe toets. - In de opnamevoortgangsbalk onder op het scherm wordt het begin van het herhaalinterval aangegeven met en het einde met . Het begin en einde van het herhaalinterval kunnen worden ingesteld terwijl de opname vooruit of achteruit wordt afgespeeld. - Een interval korter dan tien seconden kan niet worden ingesteld. - Als het herhaalinterval wordt geannuleerd, wordt de normale weergave hervat vanaf het eindpunt van de interval.
	Druk tijdens het afspelen op de toets Pauze (). - Het pauzescherm verschijnt. - Telkens wanneer u in het pauzescherm op de toets Pauze () drukt, gaat u scherm voor scherm verder (▶). - Voor slow motion (▶) drukt u op de toets Pauze () en vervolgens op de toets FF (▶). - Als u tijdens de pauze gedurende tien minuten niet op een toets drukt, wordt de weergave hervat.
< >, OK	Wanneer u de cursor tijdens de weergave met de navigatietoets (< >) verplaatst en daarna op de toets OK drukt, wordt het scherm weergegeven waarin de cursor zich bevindt. (,)
3D (Alleen 3D-modellen)	Hiermee kunt u kijken naar 3D-video.

De functie EPG (elektronische programmagids)(in de Digitaal-modus)

Het systeem bevat een elektronische programmagids (EPG) waarmee u door alle mogelijke weergaveopties kunt navigeren. De EPG bevat informatie als programmavermeldingen en begin- en eindtijden voor alle beschikbare services. Bovendien is vaak gedetailleerde informatie over het programma beschikbaar in de EPG. (Het aantal programmagegevens en de beschikbaarheid hiervan zijn afhankelijk van de desbetreffende omroep.)

Deze functie kan alleen worden gebruikt wanneer de EPG-gegevens worden uitgezonden door omroepen.

Voordat u de functie EPG gaat gebruiken, moet u de klok in het menu **Tijd** instellen.

De EPG toont de programma-informatie voor de volgende acht dagen.



- Druk op **INFO** om informatie over het huidige programma weer te geven.

	Wordt getoond bij een TV- of DTV-programma.
	Wordt getoond bij een radioprogramma.
	Wordt getoond bij een MHEG-programma.
	Wordt getoond bij een HE-AAC-programma.
	Beeldverhouding van het uitgezonden programma.
	Beeldverhouding van het uitgezonden programma.
	Wordt getoond bij een teletekstprogramma.
	Wordt getoond bij een ondertitelingsprogramma.
	Wordt getoond bij een gescrambelde programma.
	Wordt getoond bij een Dolby Digital-programma.
	Wordt getoond bij een Dolby Digital PLUS-programma.
576i/p, 720p, 1080i/p	Resolutie van uitgezonden programma
	Uitgezonden programma's met dit pictogram worden afhankelijk van de programma-informatie mogelijk niet in Monitor uit getoond.
	Wordt getoond bij een MHP-programma.
	Toont de volgende programma-informatie.
	Toont overige programma-informatie.



OK	Opnemen: een pop-upvenster voor opname-instellingen wordt weergegeven. Herinneren: gereserveerd.
	Kies de instelmodus voor Timeropname/herinnering.

EPG in-/uitschakelen

- 1 Druk op **GIDS** om de EPG in of uit te schakelen.

Programma kiezen

- 1 Druk op de navigatietoetsen of op **P** om het gewenste programma te kiezen.



NU/VOLGENDE-gidsmodus

U kunt naar een programma kijken dat wordt uitgezonden en naar één dat er op volgt.

Toets	Beschrijving
Rode toets	EPG-modus wijzigen.
Gele toets	De modus Schema activeren. (Zie pag.85)
Blaauwe toets	De modus Schemalijst activeren. (Zie pag.86)
OK	Wanneer u 'NU' kiest, gaat u naar het gekozen programma waarna de EPG verdwijnt. Wanneer u 'VOLGENDE' selecteert, verschijnt een popup-venster voor reservering.
< >	NU of VOLGENDE programma kiezen.
^ v	Het uitgezonden programma kiezen.
P ^ v	Pagina omhoog/omlaag.
GIDS	EPG uitschakelen.
TERUG	
EXIT	
TV/RAD	DTV- of RADIO-programma kiezen.
INFO	Detail Info in- of uitschakelen.
FAV	De modus Favoriet wijzigen.

Modus Datum wijzigen

Toets	Beschrijving
Groene toets	Instellingsmodus voor datum uitschakelen.
v	
TERUG	
OK	Wijzigen in de gekozen datum.
< >	Een datum kiezen.
GIDS	EPG uitschakelen.
EXIT	

Gidsmodus voor 8 dagen

Toets	Beschrijving
Rode toets	EPG-modus wijzigen.
Groene toets	Instellingsmodus voor datum activeren.
Gele toets	De modus Schema activeren. (Zie pag.85)
Blaauwe toets	De modus Schemalijst activeren. (Zie pag.86)
OK	Wanneer u 'Currently broadcasting programme' (Momenteel uitgezonden programma) kiest, gaat u naar het gekozen programma waarna de EPG verdwijnt. Wanneer u 'Future broadcasting programme' (Binnenkort uitgezonden programma) kiest, verschijnt een popupvenster voor reservering.
< >	Programma kiezen.
^ v	Het uitgezonden programma kiezen.
P ^ v	Pagina omhoog/omlaag.
GIDS	EPG uitschakelen.
TERUG	
EXIT	
TV/RAD	DTV- of RADIO-programma kiezen.
INFO	Detail Info in- of uitschakelen.
FAV	De modus Favoriet wijzigen.

Vak met uitgebreide beschrijving

Toets	Beschrijving
INFO	De Detail Info in- of uitschakelen.
^ v	Tekst omhoog/omlaag.
< >	Kies de instelmodus voor Timeropname/herinnering.
GIDS	EPG uitschakelen.
EXIT	

3D-BEELDEN

(alleen 3D-modellen)

3D-technologie

Deze TV kan 3D-beelden tonen van 3D-uitzendingen of wanneer de TV is aangesloten op een compatibel apparaat, zoals een Blu-ray 3D-speler. De kijker dient daarom een compatibele 3D-bril te dragen om deze 3D-beelden goed te kunnen zien.



WAARSCHUWING

- Als u naar 3D-beelden kijkt, dient u een afstand van minimaal twee keer de scherm breedte in acht te nemen en dient u het gehele scherm op ooghoogte te zien.
 - Als u TV in 3D wilt kijken, dient u de 3D-bril op te zetten. U krijgt het beste resultaat met een 3D-bril van LG. Als u een 3D-bril van een ander merk gebruikt, kan het zijn dat de 3D-beelden niet goed worden weergegeven. Raadpleeg de handleiding bij de 3D-bril voor instructies over het gebruik van de 3D-bril.
 - Wanneer u naar 2D-beelden kijkt, raden wij u aan de 3D-bril af te zetten. Als u naar 2D-beelden kijkt met een 3D-bril op, kunt u vervormde beelden zien.
 - Als u van te dichtbij of te langdurig naar 3D-beelden kijkt, loopt uw gezichtsvermogen mogelijk gevaar.
 - Langdurig TV kijken of videogames spelen met 3D-beelden en daarbij de 3D-bril gebruiken, kan leiden tot slaperigheid, hoofdpijn en/of vermoeidheid bij uzelf of van uw ogen. Als u hoofdpijn hebt of vermoeid of slaperig bent, stopt u met TV kijken en neemt u een rustpauze.
 - Zwangere vrouwen, ouderen, mensen met hartklachten en mensen die regelmatig slaperig worden, dienen af te zien van het kijken naar 3D-TV.
 - Bij bepaalde 3D-beelden bent u geneigd weg te duiken of het weergegeven beeld te omzeilen. Kijk daarom niet naar 3D-TV in de buurt van breekbare voorwerpen of voorwerpen die gemakkelijk kunnen worden omgestoten.
 - Voorkom dat kinderen jonger dan 5 jaar naar 3D-TV kijken. Het kan nadelige gevolgen hebben voor hun visuele ontwikkeling.
- Waarschuwing aangaande lichtgevoelige aanvallen: bepaalde kijkers kunnen als gevolg van blootstelling aan bepaalde factoren, zoals flitslicht of beelden van een TV of videogame, toevallen of epileptische aanvallen ervaren. Als u of iemand in uw familie ooit toevallen of epileptische aanvallen heeft gehad, raadpleeg dan een arts voordat u naar een 3D-TV gaat kijken. Bovendien kunnen bepaalde symptomen optreden in niet nader omschreven omstandigheden en zonder voorgeschiedenis. Als u een van de volgende symptomen ervaart, stopt u onmiddellijk met het kijken naar de 3D-beelden en raadpleegt u een arts: duizeligheid of licht in het hoofd, vaag of vervormd gezichtsvermogen, instabiliteit van het gezichtsvermogen of gezicht, zoals oog- of spiersamentrekkingen, onbewuste bewegingen, stuiptrekkingen, bewusteloosheid, verwarring of disoriëntatie, verlies van richtingsgevoel, kramp of misselijkheid. Ouders dienen toezicht te houden op hun kinderen, ook op tieners, en op te letten of deze symptomen optreden, aangezien kinderen gevoeliger zijn voor de gevolgen van het kijken naar 3D-TV.
 - De kans op een aanval als gevolg van lichtgevoeligheid kan worden verkleind door de volgende voorzorgsmaatregelen te nemen.
 - » Neem regelmatig pauze als u 3D-TV kijkt.
 - » Voor degenen die voor beide ogen een andere waarneming hebben: kijk pas TV nadat u visueel corrigerende maatregelen hebt genomen.
 - » Kijk TV met beide ogen op dezelfde hoogte als het 3D-scherm en zit niet te dicht op de TV.
 - » Kijk niet naar 3D-beelden als u moe of ziek bent en kijk niet te lang achter elkaar naar 3D-beelden.
 - » Draag geen 3D-bril voor andere doeleinden dan het kijken naar 3D-beelden op een 3D-TV.
 - » Sommige kijkers zijn na het kijken naar beelden op een 3D-TV gedesoriënteerd. Neem nadat u naar 3D-TV hebt gekeken een moment de tijd om weer aan de werkelijke situatie om u heen te wennen voordat u gaat bewegen.

**OPMERKING**

(Alleen 32/42/47/55LW47**, 47LK95**)

- Tijdens het kijken naar digitale TV in de modus 3D-modus, kunnen monitor uit-signalen niet worden uitgevoerd via de SCART-kabel.
- Als u de 3D-modus inschakelt terwijl er een geplande opname plaatsvindt op de digitale TV, kunnen monitor uit-signalen niet worden uitgevoerd via de SCART-kabel en kan er niet verder worden opgenomen.

**OPMERKING**

(Alleen 50/60PZ57**, 50/60PZ75**, 50/60PZ95**)

- Als u de TV aanzet, kan het enkele seconden duren tot de TV is gekalibreerd.
- Als er zich een obstakel tussen de TV en de 3D-bril bevindt, kan het zijn dat de 3D-beelden niet goed worden weergegeven.
- Gebruik de TV niet in de buurt van andere elektronische apparaten en infraroodapparaten.
- Tijdens het kijken naar digitale TV in de modus 3D-modus, kunnen monitor uit-signalen niet worden uitgevoerd via de SCART-kabel.
- Als u de 3D-modus inschakelt terwijl er een geplande opname plaatsvindt op de digitale TV, kunnen monitor uit-signalen niet worden uitgevoerd via de SCART-kabel en kan er niet verder worden opgenomen.
- Het is mogelijk dat 3D-beelden niet kunnen worden waargenomen wanneer u liggend kijkt.
- Het kan een ogenblik duren tot u de 3D-beelden ziet als u van de TV wegstapt en daarna weer naar de 3D-beelden kijkt.
- De TV kan enigszins flikkeren als de 3D-beelden worden getoond bij fluorescentieverlichting. In dat geval raden we u aan het licht uit te doen of te dimmen.

Gebruik van een 3D-bril**WAARSCHUWING**

- Gebruik 3D-brillen niet ter vervanging van een oogcorrigerende bril, zonnebril of beschermbril.
- Bewaar 3D-brillen niet op locaties waar het heet of koud is.
- Laat geen voorwerpen vallen op 3D-brillen. Laat de bril niet vallen en buig deze niet.
- Aangezien de lenzen van een 3D-bril gemakkelijk beschadigen, raden we aan de bril alleen met een zachte doek te reinigen. Schud stof los alvorens de zachte doek te gebruiken omdat de bril gemakkelijk beschadigd kan raken.
- Er kan een communicatiefout optreden als de bril zich in de buurt bevindt van elektronische apparaten die dezelfde bandbreedte gebruiken (2,4 GHz), zoals een magnetron of draadloos LAN-product.

Kijkzone voor 3D-beelden





(Alleen 50/60PZ57**, 50/60PZ75**, 50/60PZ95**)

De grootte van de TV, de kijkhoek en andere omstandigheden kunnen de kijkafstand en de kijkhoek beïnvloeden.

Kijkafstand	Maximale kijkafstand
2 tot 7 meter	10 m

3D-beelden bekijken

- 1 Start de weergave van 3D-beelden.
- 2 Druk op **3D** om 3D-beelden weer te geven.
- 3 Zet de 3D-bril op.
- 4 Druk op de navigatietoetsen om naar **OK** te gaan en druk op **OK**.
- 5 Druk op de navigatietoetsen om de vorm te verplaatsen en druk op **OK**. (Zie 'Ondersteunde modus voor 3D')

Modus	Beschrijving
2D » 3D	Verandert van 2D- in 3D-beelden. Van 2D naar 3D geconverteerde video's zijn mogelijk minder realistisch dan video's die origineel in 3D zijn geproduceerd. 
Naast elkaar	
Boven en onder	
Dambord (ruitpatroon)	
Frame sequentieel	

- 6 Druk op de toets **3D** om **2D UIT** of **3D UIT** te kiezen.

Optie	Beschrijving
3D -> 2D	Beelden weergeven in 2D zonder 3D-effecten.
3D UIT	Beelden weergeven in de oorspronkelijke grootte.
2D -> 3D	Beelden weergeven in 3D.
Annuleren	Hiermee wordt het pop-upvenster gesloten.

3D-beelden instellen

- 1 Druk op **3D OPTIE** terwijl u 3D-beelden bekijkt. Er verschijnt een pop-upvenster.
- 2 Druk op de navigatietoetsen om naar een van de volgende opties te gaan en druk op **OK**.

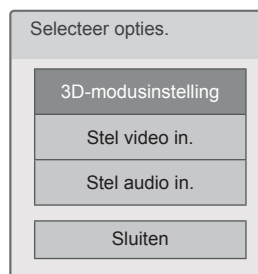

3D-modusinstelling

Optie (Afhankelijk van het model)	Beschrijving
3D-beeldformaat	Hiermee snijdt u de buitenranden van het beeld af en rekt u het beeld uit om het volledige scherm te gebruiken in de 3D-modus.
3D-diepte	Hiermee past u het stereoscopische effect aan van 3D-beeld dat is omgezet van 2D-beeld.
3D-gezichtspunt	Hiermee verplaatst u het 3D-beeld naar voren of naar achteren om het 3D-perspectief aan te passen.
3D-beeldbalans	Hiermee past u het verschil in kleur en helderheid tussen de linker- en rechterkant van het beeld aan in de 3D-modus.
3D-beeldcorrectie	Kies Links/rechts of Rechts/links . Selecteer het scherm met 3D-video met de beste weergave.
3D-optimalisatie	Hiermee wordt het 3D-beeldscherm geoptimaliseerd voor de kijkomgeving.

Stel video in.

Hiermee kunt u video-instellingen wijzigen. (Zie 'Instellingen voor BEELD')

Stel audio in.

Hiermee kunt u audio-instellingen wijzigen. (Zie 'Instellingen voor AUDIO')

**WAARSCHUWING**

- Bepaalde menu's werken niet terwijl u naar 3D-beelden kijkt.
- 3D-beelden worden automatisch uitgeschakeld als u een ander DTV-kanaal of een andere invoerbron kiest.
- Mogelijk wordt het beeld niet goed weergegeven als u 2D-beelden in de modus voor 3D-beelden bekijkt.
- Het 3D-effect is merkbaar als de 3D-modus is gekozen die overeenkomt met het type 3D-signaal dat aan de TV wordt aangeboden.
- Bij *mpo-bestanden (3D-camerabestanden) wordt de 3D-modus automatisch ingeschakeld.

**OPMERKING**

(Alleen 32/42/47/55LW47**, 47LK95**)

- Als u de 3D-modus kiest, wordt de stroomindicator automatisch uitgeschakeld.
- U kunt alleen **Uit** of **Bioscoop** kiezen met de toets **AV MODE** op de afstandsbediening.
- Stroombesparing is uitgeschakeld in 3D.
- U kunt het hoofdmenu niet weergeven terwijl u naar 3D-bestanden kijkt.

**OPMERKING**









(Alleen 50/60PZ57**, 50/60PZ75**, 50/60PZ95**)

- U kunt het hoofdmenu niet weergeven terwijl u naar 3D-bestanden kijkt.

DE TV-INSTELLINGEN AANPASSEN

Het menu **INSTELLEN**

- 1 Druk op Home (**Beginscherm**) voor toegang tot het Hoofdmenu.
- 2 Druk op de navigatietoetsen om het menu **INSTELLEN** te kiezen en druk op **OK**.
- 3 Druk op de navigatietoetsen om naar een van de volgende menu's te gaan en druk op **OK**.
- 4 Druk op de navigatietoetsen om naar de gewenste instelling of optie te gaan en druk op **OK**.
- 5 Als u klaar bent, drukt u op **EXIT**.

Menu		Beschrijving
	SETUP	Hiermee stelt u programma's in en bewerkt u ze.
	BEELD	Hiermee stelt u het beeldformaat, de beeldkwaliteit of het beeldeffect in.
	GELUID	Hiermee stelt u de geluidskwaliteit, het geluidseffect of het volumeniveau in.
	TIJD	Hiermee stelt u de tijd, de datum of de timer in.
	VERGRENDELEN	Hiermee vergrendelt en ontgrendelt u zenders en programma's.
	OPTIE	Hiermee past u de algemene instellingen aan.
	NETWERK	Hiermee stelt u het netwerk in.
	SUPPORT	Hiermee controleert u de klantgegevens.

Instellingen aanpassen

Instellingen voor SETUP

- 1 Druk op **Home** (Beginscherm) voor toegang tot het Hoofdmenu.
- 2 Druk op de navigatietoetsen om naar **INSTELLEN** te gaan en druk op **OK**.
- 3 Druk op de navigatietoetsen om naar **SETUP** te gaan en druk op **OK**.
- 4 Druk op de navigatietoetsen om naar de gewenste instelling of optie te gaan en druk op **OK**.
 - Om terug te keren naar het vorige niveau, drukt u op **TERUG**.
- 5 Als u klaar bent, drukt u op **EXIT**.



De beschikbare programma-instellingen worden hieronder beschreven:

Instelling	Beschrijving
Automatisch afstemmen	Hiermee kunt u op alle beschikbare programma's afstemmen via de antenne-, kabel- of satellietingangen (Zie pag.32) en deze opslaan.
Handm. afstemmen	Hiermee kunt u handmatig op de gewenste programma's afstemmen en deze opslaan. (Zie pag.37)
Programmabewerking	Hiermee bewerkt u programma's. (Zie pag.40)
Signaalversterker	Hiermee stelt u de optimale gevoeligheid in op basis van de signaalontvangst. (Zie pag.41)
CI-informatie	Hiermee kunt u een aantal gecodeerde services (betaalservices) bekijken. (Zie pag.41)
Kabel DTV-instelling (Alleen in de modus Kabel of Kabel & Satelliet (alleen op modellen met satelliet))	Hiermee stelt u diverse opties in voor de weergave van kabel-DTV. (Zie pag.35)
Satelliet DTV Instelling (Alleen in de modus Satelliet, Antenne & Satelliet, Kabel & Satelliet, alleen op modellen met satelliet)	Hiermee stelt u diverse opties in voor de weergave van satelliet-DTV. (Zie pag.35)
Update Tivu-programmalijst (Alleen in Satelliet-, Antenne & Satelliet-, Kabel & Satellietmodus - alleen satellietmodellen, alleen Italië)	Hiermee wordt de gewijzigde informatie in de Programmalijst bijgewerkt op basis van de uitzendomstandigheden van het land en de satelliet. (Zie pag.36).

Instellingen voor BEELD

- 1 Druk op **Home** (Beginscherm) voor toegang tot het hoofdmenu.
- 2 Druk op de navigatietoetsen om naar **INSTELLEN** te gaan en druk op **OK**.
- 3 Druk op de navigatietoetsen om naar **BEELD** te gaan en druk op **OK**.
- 4 Druk op de navigatietoetsen om naar de gewenste instelling of optie te gaan en druk op **OK**.
- Om terug te keren naar het vorige niveau, drukt u op **TERUG**.
- 5 Als u klaar bent, drukt u op **EXIT**.



De beschikbare beeldinstellingen worden hieronder beschreven:

Instelling	Beschrijving
Beeldverhouding	Hiermee verandert u het beeldformaat om naar de beelden in hun optimale formaat te kijken. (Zie pag.42)
Stel 3D-video in (Alleen 3D-modellen)	Hiermee stelt u de optie voor 3D-beelden in. (Zie pag.93)
Picture Wizard	Hiermee past u de beeldkwaliteit aan en kalibreert u het scherm. De aangepaste opties worden opgeslagen als Expert1 in de Beeldmodus . OPMERKING <ul style="list-style-type: none"> • Als u de Picture Wizard gebruikt, zal de stroombesparingsfunctie automatisch worden uitgeschakeld. • Om de veranderingen die zijn aangebracht door Picture Wizard te resetten, gebruikt u Reset beeldinstellingen wanneer Beeldmodus is ingesteld op Expert1. • In de modus RGB-PC/HDMI-PC/DVI-PC worden de gewijzigde waarden voor Kleur, Tint en H/V-scherpte niet toegepast.
Stroombesparing	Hiermee verlaagt u het stroomverbruik door de helderheid van het scherm te verlagen. OPMERKING <ul style="list-style-type: none"> • Als u de stroombesparing aanpast in de MHEG/MHP-modus, blijft de instelling voor stroombesparing van kracht, zelfs nadat MHEG/MHP is beëindigd. • Wanneer u hebt afgestemd op een radiostationkanaal, kunt u stroomverbruik verminderen door Scherm uit te selecteren. • Wanneer u Automatisch of Maximaal kiest, werkt Backlight niet. (Alleen LED LCD-TV / LCD-TV)
	Optie
	Automatisch (Alleen LED LCD-TV / LCD-TV) De achtergrondverlichting wordt automatisch aangepast aan de omgeving als u Automatisch kiest voor de functie Intelligente sensor .
	Intelligente sensor (alleen plasma-TV) Het meest geschikte beeld wordt automatisch ingesteld op basis van de omgeving.
	Uit Kies Uit als u deze functie niet wilt gebruiken.
	Minimaal/Medium/Maximaal Hiermee kiest u het niveau van de helderheid.
	Scherm uit Het scherm wordt na 3 seconden uitgeschakeld. Druk op een knop op de afstandsbediening om het scherm weer in te schakelen.

Instelling	Beschrijving
Beeldmodus	<p>Hiermee kiest u een van de vooraf ingestelde beelden of past u de opties van elke modus aan om de beste prestaties van het TV-scherm te krijgen. U kunt ook in elke modus geavanceerde opties instellen.</p> <p>De beschikbare, vooraf ingestelde beeldmodi verschillen afhankelijk van de TV.</p> <div style="border: 1px solid black; padding: 5px;"> <p>! OPMERKING</p> <ul style="list-style-type: none"> • Als u Intelligente sensor kiest, wordt de functie Stroombesparing automatisch ingesteld op Automatisch. (Alleen LED LCD-TV / LCD-TV) • Als u THX Cinema of THX Bright Room kiest, wordt de functie Beeldverhouding automatisch ingesteld op Scannen. </div>
Modus (afhankelijk van het model)	
Intelligente sensor	Hiermee stelt u de TV zo in dat de beeldinstellingen, zoals contrast, helderheid, scherpte, kleur en tint, automatisch worden aangepast aan de omgeving.
Levendig	Hiermee stelt u het videobeeld in op een winkelomgeving door het contrast, de helderheid, de kleur en de scherpte aan te passen.
Standaard	Hiermee stelt u het beeld in op een normale omgeving.
	Hiermee maximaliseert u videobeelden, waarbij het stroomverbruik wordt verminderd zonder dat dit ten koste gaat van de beeldkwaliteit.
Bioscoop	Hiermee optimaliseert u videobeelden voor een bioscoopgevoel om van films te genieten alsof u in een bioscoop zit.
THX Cinema, THX Bright Room	<p>Hiermee creëert u een bioscoopervaring terwijl u thuis naar een film kijkt. De gebruiker geniet van de beste schermkwaliteit zonder afzonderlijke aanpassingen te hoeven maken.</p> <ul style="list-style-type: none"> - THX Cinema biedt een optimale schermkwaliteit wanneer de kamer donker is. - THX Bright Room biedt een optimale schermkwaliteit wanneer de kamer licht is. <div style="border: 1px solid black; padding: 5px;"> <p>! OPMERKING</p> <ul style="list-style-type: none"> • THX: THX (Thomlinson Holman's Experiment) is een certificatiestandaard voor audio en video die is opgesteld door George Lucas en Thomlinson. Een scherm met THX-certificaat garandeert een schermkwaliteit die beter is dan de standaardspecificatie voor weergave in zowel hardware als software. </div>
Sport	Hiermee optimaliseert u het videobeeld voor snelle en dynamische acties door de primaire kleuren, zoals wit of bijvoorbeeld van gras of blauwe lucht, te benadrukken.
Game	Hiermee optimaliseert u het videobeeld voor het spelen van snelle games voor PC's.
Foto	<p>Hiermee wordt het stilstaande beeld geoptimaliseerd, zoals bij een in HDMI-, USB-modus.</p> <p>» b.v.) bij het aansluiten van het externe apparaat zoals een DSLR.</p>
Expert	<p>Hiermee past u de gedetailleerde videobeeldinstellingen aan voor zowel gewone kijkers als videodeskundigen.</p> <div style="border: 1px solid black; padding: 5px;"> <p>! OPMERKING</p> <ul style="list-style-type: none"> • ISFccc (ISFccc: Imaging Science Foundation Certified Calibration Control): deze TV biedt die uitgebreide kalibratiefuncties die zijn vereist voor professionele certificering door de Imaging Science Foundation. De resulterende ISF-modi voor dag en nacht zijn dan beschikbaar, zodat de gebruiker kan genieten van het beste dat de LG HDTV heeft te bieden. Geavanceerde en uitgebreide kalibratie-instellingen kunnen worden aangebracht in de ISFccc-modus. Uitgebreide kalibratie mag alleen worden uitgevoerd door een bevoegd technicus. Neem contact op met uw leverancier voor informatie over een technicus met ISF-certificering. </div>

Instelling	Beschrijving														
TruMotion (Afhankelijk van het model)	<p>Een geavanceerde videotechnologie voor helderder, vloeiender beeld, zelfs tijdens snelle actiescènes. De stabielere structuur zorgt voor scherper beeld. TruMotion is geschikt voor elke invoer behalve PC.</p> <div style="border: 1px solid black; padding: 10px; margin-top: 10px;"> <p> OPMERKING</p> <ul style="list-style-type: none"> Indien u "TruMotion" activeert, kan er storing op het beeld verschijnen. Schakel "TruMotion" "Uit" indien dit gebeurt. Als u "Beeldmodus-Game" kiest, stel "TruMotion" dan op "Uit" in. </div> <table border="1" style="width: 100%; margin-top: 10px;"> <thead> <tr> <th colspan="2" data-bbox="340 473 1269 502">Modus</th> </tr> </thead> <tbody> <tr> <td data-bbox="340 511 541 540">Hoog</td> <td data-bbox="541 511 1269 540">Voor vloeiender bewegingen.</td> </tr> <tr> <td data-bbox="340 550 541 579">Laag</td> <td data-bbox="541 550 1269 579">Voor vloeiende bewegingen. Gebruik deze instelling bij standaardgebruik.</td> </tr> <tr> <td data-bbox="340 589 541 618">Uit</td> <td data-bbox="541 589 1269 618">Hiermee schakelt u TruMotion uit.</td> </tr> <tr> <td data-bbox="340 627 541 685">Gebruiker</td> <td data-bbox="541 627 1269 685">De-Judder: hiermee wordt beeldruis onderdrukt. De-Blur: hiermee kunt u nabeheld op het scherm onderdrukken.</td> </tr> </tbody> </table>	Modus		Hoog	Voor vloeiender bewegingen.	Laag	Voor vloeiende bewegingen. Gebruik deze instelling bij standaardgebruik.	Uit	Hiermee schakelt u TruMotion uit.	Gebruiker	De-Judder: hiermee wordt beeldruis onderdrukt. De-Blur: hiermee kunt u nabeheld op het scherm onderdrukken.				
Modus															
Hoog	Voor vloeiender bewegingen.														
Laag	Voor vloeiende bewegingen. Gebruik deze instelling bij standaardgebruik.														
Uit	Hiermee schakelt u TruMotion uit.														
Gebruiker	De-Judder: hiermee wordt beeldruis onderdrukt. De-Blur: hiermee kunt u nabeheld op het scherm onderdrukken.														
Scherm	<p>Hiermee kunt u de opties voor PC-weergave aanpassen.</p> <table border="1" style="width: 100%; margin-top: 10px;"> <thead> <tr> <th colspan="2" data-bbox="340 734 1269 763">Optie</th> </tr> </thead> <tbody> <tr> <td data-bbox="340 772 541 801">Resolutie</td> <td data-bbox="541 772 1269 801">Hiermee kiest u de juiste resolutie voor uw PC.</td> </tr> <tr> <td data-bbox="340 811 541 859">Automatisch configureren</td> <td data-bbox="541 811 1269 859">Hiermee stelt u de TV in op het automatisch optimaliseren van de opties voor het TV-scherm.</td> </tr> <tr> <td data-bbox="340 869 541 898">Positie</td> <td data-bbox="541 869 1269 898">Hiermee plaatst u het beeld in de juiste positie.</td> </tr> <tr> <td data-bbox="340 908 541 937">Formaat</td> <td data-bbox="541 908 1269 937">Hiermee past u het beeldformaat aan.</td> </tr> <tr> <td data-bbox="340 946 541 975">Fase</td> <td data-bbox="541 946 1269 975">Hiermee voorkomt u horizontale strepen.</td> </tr> <tr> <td data-bbox="340 985 541 1014">Resetten</td> <td data-bbox="541 985 1269 1014">Hiermee kunt u de standaardinstellingen van de opties herstellen.</td> </tr> </tbody> </table>	Optie		Resolutie	Hiermee kiest u de juiste resolutie voor uw PC.	Automatisch configureren	Hiermee stelt u de TV in op het automatisch optimaliseren van de opties voor het TV-scherm.	Positie	Hiermee plaatst u het beeld in de juiste positie.	Formaat	Hiermee past u het beeldformaat aan.	Fase	Hiermee voorkomt u horizontale strepen.	Resetten	Hiermee kunt u de standaardinstellingen van de opties herstellen.
Optie															
Resolutie	Hiermee kiest u de juiste resolutie voor uw PC.														
Automatisch configureren	Hiermee stelt u de TV in op het automatisch optimaliseren van de opties voor het TV-scherm.														
Positie	Hiermee plaatst u het beeld in de juiste positie.														
Formaat	Hiermee past u het beeldformaat aan.														
Fase	Hiermee voorkomt u horizontale strepen.														
Resetten	Hiermee kunt u de standaardinstellingen van de opties herstellen.														
LED lokaal dimmen (Afhankelijk van het model)	<p>Nadat het signaal van de invoervideo is geanalyseerd op basis van delen van het scherm, wordt de achtergrondverlichting aangepast om de contrastverhouding te verbeteren.</p> <table border="1" style="width: 100%; margin-top: 10px;"> <thead> <tr> <th colspan="2" data-bbox="340 1072 1269 1101">Modus</th> </tr> </thead> <tbody> <tr> <td data-bbox="340 1110 541 1139">Uit</td> <td data-bbox="541 1110 1269 1139">LED lokaal dimmen uitschakelen.</td> </tr> <tr> <td data-bbox="340 1149 541 1197">Laag</td> <td data-bbox="541 1149 1269 1197">Het beeld wordt helderder en zwarte niveaus worden donkerder door het gebruik van zacht lokaal dimmen.</td> </tr> <tr> <td data-bbox="340 1207 541 1236">Gemiddeld</td> <td data-bbox="541 1207 1269 1236">Zwarte niveaus worden donkerder gemaakt door sterk lokaal dimmen.</td> </tr> <tr> <td data-bbox="340 1246 541 1277">Hoog</td> <td data-bbox="541 1246 1269 1277">Het beeld wordt helderder en zwarte niveaus worden donkerder door het gebruik van sterk lokaal dimmen.</td> </tr> </tbody> </table>	Modus		Uit	LED lokaal dimmen uitschakelen.	Laag	Het beeld wordt helderder en zwarte niveaus worden donkerder door het gebruik van zacht lokaal dimmen.	Gemiddeld	Zwarte niveaus worden donkerder gemaakt door sterk lokaal dimmen.	Hoog	Het beeld wordt helderder en zwarte niveaus worden donkerder door het gebruik van sterk lokaal dimmen.				
Modus															
Uit	LED lokaal dimmen uitschakelen.														
Laag	Het beeld wordt helderder en zwarte niveaus worden donkerder door het gebruik van zacht lokaal dimmen.														
Gemiddeld	Zwarte niveaus worden donkerder gemaakt door sterk lokaal dimmen.														
Hoog	Het beeld wordt helderder en zwarte niveaus worden donkerder door het gebruik van sterk lokaal dimmen.														

Standaardbeeldopties

Instelling	Beschrijving
Backlight (Alleen LED LCD-TV / LCD-TV)	Hiermee stelt u de helderheid van het scherm in door de LCD-achtergrondverlichting te regelen. Als u het helderheidsniveau verlaagt, wordt het scherm donkerder en wordt het stroomverbruik verlaagd zonder verlies van videosignaal. <div style="border: 1px solid black; padding: 5px;"> <p>! OPMERKING</p> <ul style="list-style-type: none"> Als u 'ENERGY SAVING - Uit, Minimaal of Medium' gebruikt, is Backlight beschikbaar. </div>
Contrast	Hiermee verhoogt of verlaagt u het bereik van het videosignaal. U kunt Contrast gebruiken wanneer het heldere deel van het beeld verzadigd is.
Helderheid	Past het basisniveau van het signaal in het beeld aan.
Scherpte	Past het scherpteniveau in de randen tussen de lichte en donkere gebieden van het beeld aan. Hoe lager het niveau, hoe zachter het beeld.
Kleur	Past de intensiteit van alle kleuren aan.
Tint	Past de balans tussen de rode en groene niveaus aan.
Kleurtemperatuur	Stel in op warm om de warmere kleuren, zoals rood, te verbeteren, of op koel om koelere kleuren, zoals blauw, te verbeteren.
Geavanceerde besturing of Expert-besturing	Hiermee kunt u de geavanceerde opties aanpassen.
Reset beeldinstellingen	Hiermee kunt u de standaardinstellingen van de opties van elke modus herstellen.
<div style="border: 1px solid black; padding: 10px;"> <p>! OPMERKING</p> <ul style="list-style-type: none"> Deze functie kan niet worden gebruikt met Intelligente sensor, APR, THX Cinema of THX Bright Room. U kunt de kleur, scherpte en tint niet aanpassen in de RGB-PC-/HDMI-PC-modus. Als Expert 1/2 is gekozen, kunt u Backlight, Contrast, Helderheid, H-scherpte, V-scherpte, Kleur of Tint kiezen. </div>	

Geavanceerde beeldopties (afhankelijk van het model)

Instelling	Beschrijving
Dynamisch Contrast	Past het contrast aan zodat deze op het beste niveau blijft volgens de helderheid van het scherm. Het beeld wordt verbeterd door heldere delen helderder te maken en donkere delen donkerder te maken.
Dynamische Kleuren	Past schermkleuren aan zodat ze levendiger, rijker en duidelijker zijn. Deze functie verbetert de kleurtinten, de verzadiging en de luminantie zodat rood, blauw, groen en wit er levendiger uitzien.
Clear White	Maakt het witte gebied van het scherm helderder en witter.
Kleur van huid	Detecteert het huidgedeelte van het beeld en stelt dit in op een natuurlijke huidskleur.
Ruisonderdrukking	Vermindert storingen op het beeld zonder dat de beeldkwaliteit verslechtert.
Super Resolutie	Biedt een glashelder beeld door de details te verbeteren in een gedeelte met een wazig of onscherp beeld.
M P E G Geluidsreductie	Elimineert ruis als gevolg van beeldcompressie.
Gamma	U kunt de helderheid van een donker gebied en een gebied met het gemiddelde grijsniveau van het beeld aanpassen. <ul style="list-style-type: none"> » Laag: donkere en middelgrijze gebieden helderder maken. » Medium: het originele beeldniveau weergeven. » High: donkere en middelgrijze gebieden donkerder maken.
Zwart niveau	Sets black level of the screen to proper level. This function is available in the following modes: TV(NTSC-M/J, PAL-M, PAL-N), AV (NTSC-M/J, PAL-M, PAL-N), HDMI or Component. <ul style="list-style-type: none"> » Auto: Sets black level of the screen to High or Low automatically according to the input signal level. » Low: The reflection of the screen gets darker. » High: The reflection of the screen gets brighter.

Instelling	Beschrijving	
Eye care	Hiermee past u de helderheid van het scherm aan om te voorkomen dat het scherm te helder wordt. Dimt zeer heldere beelden. Deze functie is ingeschakeld bij ' Beeldmodus-Standaard, Game '.	
Echte bioscoop- of Filmmodus	Hiermee zorgt u ervoor dat in filmbeeld opgenomen videoclips er natuurlijker uitzien doordat het trileffect tot een minimum wordt beperkt. Gebruik deze functie bij het bekijken van originele films. Deze functie werkt ook als TruMotion is uitgeschakeld.	
Kleurbereik	LED LCD-TV / LCD-TV	Geavanceerde besturing <ul style="list-style-type: none"> » Hierdoor wordt het kleurgebruik gemaximaliseerd voor een hogere kleurkwaliteit. » Standaard: geeft de standaardset kleuren weer. » Breed: geeft een hoger aantal kleuren weer. Expert-besturing Geeft het kleurdomein van het signaal weer. <ul style="list-style-type: none"> » Standaard: geeft de standaardset kleuren weer. » Breed: geeft een hoger aantal kleuren weer. » EBU: modus voor het weergeven van het EBU-kleurgebied. » SMPTE: modus voor het weergeven van het SMPTE-kleurgebied. » BT709: modus voor het weergeven van het BT709-kleurgebied.
	Plasma-TV	Geavanceerde besturing of Expert-besturing <ul style="list-style-type: none"> » Hierdoor wordt het kleurgebruik gemaximaliseerd voor een hogere kleurkwaliteit. » Standaard: geeft de standaardset kleuren weer. » Breed: geeft een hoger aantal kleuren weer. Photo mode <ul style="list-style-type: none"> » Breed: geeft een hoger aantal kleuren weer. » sRGB: modus voor het weergeven van het sRGB-kleurbereik.
Randen verbeteren	De randen van het beeld worden duidelijker en scherper, maar blijven natuurlijk. Deze functie werkt goed boven een waarde van 60 voor scherpte.	
xvYCC	Deze functie is niet op alle modellen beschikbaar. Deze functie produceert rijkere kleuren. Functie voor kleuruitbreiding en verbetering van het videosignaal. Deze functie is ingeschakeld in Beeldmodus - Bioscoop, Expert als het xvYCC -signaal via HDMI wordt ingevoerd.	
Expertpatroon	Dit is het patroon dat wordt gebruikt voor expertaanpassing. Deze functie is geactiveerd in "Beeldmodus - Expert" als u naar DTV kijkt.	
Kleurenfilter	Dit is de functie voor het filteren van de specifieke kleuren van de video. U kunt het RGB-filter gebruiken om de kleurverzadiging en de kleurtint accuraat in te stellen.	
Kleurtemp.	LED LCD-TV / LCD-TV	a. Methode: 2 punten <ul style="list-style-type: none"> • Patroon: Intern, Extern • - Rood/Groen/Blauw Contrast, Rood/Groen/Blauw Helderheid: het aanpassingsbereik is -50 tot +50. b. Methode: 10-punts IRE <ul style="list-style-type: none"> • Patroon: Intern, Extern • IRE (Institute of Radio Engineers) is de eenheid waarmee de grootte van het videosignaal wordt weergegeven en kan worden ingesteld op 10, 20, 30 tot 100. U kunt Rood, Groen of Blauw aanpassen volgens elke instelling. • Luminantie: deze functie toont de berekende luminantiewaarde voor 2.2 gamma. U kunt indien gewenst een luminantiewaarde van 100 IRE invoeren, dan wordt de doelluminantiewaarde voor 2.2 gamma getoond bij elke 10 stappen van 10 IRE tot 90 IRE. • Rood/Groen/Blauw: het aanpassingsbereik is -50 tot +50. c. Op alle ingangen toepassen
	Plasma-TV	a. Methode: 2 punten <ul style="list-style-type: none"> • Patroon: Intern, Extern • - Rood/Groen/Blauw Contrast, Rood/Groen/Blauw Helderheid: het aanpassingsbereik is -50 tot +50. b. Methode: 20-punts IRE <ul style="list-style-type: none"> • Patroon: Intern, Extern • IRE (Institute of Radio Engineers) is de eenheid waarmee de grootte van het videosignaal wordt weergegeven en kan worden ingesteld op 5, 10, 15 tot 100. U kunt Rood, Groen of Blauw aanpassen volgens elke instelling. • Rood/Groen/Blauw: het aanpassingsbereik is -50 tot +50. c. Op alle ingangen toepassen
Kleur Management systeem	Dit hulpmiddel wordt gebruikt door deskundigen om met behulp van testpatronen aanpassingen aan te brengen. Er zijn geen gevolgen voor andere kleuren, maar met het hulpmiddel kunnen wel de zes kleurgebieden (rood, groen, blauw, cyaan, magenta, geel) selectief worden aangepast. Het kleurverschil is misschien niet duidelijk, zelfs indien u aanpassingen voor algemene video invoert. Aanpassen van Rood/Groen/Blauw/Geel/Cyaan/Magenta. <ul style="list-style-type: none"> » Rood/Groen/Blauw/Geel/Cyaan/Magenta Kleur: het aanpassingsbereik is -30 tot +30. » Rood/Groen/Blauw/Geel/Cyaan/Magenta Tint: het aanpassingsbereik is -30 tot +30. Deze functie is uitgeschakeld in de modi RGB-PC en HDMI-PC.	



Instellingen voor GELUID

- 1 Druk op **Home** (Beginscherm) voor toegang tot het Hoofdmenu.
- 2 Druk op de navigatietoetsen om naar **INSTELLEN** te gaan en druk op **OK**.
- 3 Druk op de navigatietoetsen om naar **GELUID** te gaan en druk op **OK**.
- 4 Druk op de navigatietoetsen om naar de gewenste instelling of optie te gaan en druk op **OK**.
- Om terug te keren naar het vorige niveau, drukt u op **TERUG**.
- 5 Als u klaar bent, drukt u op **EXIT**.

De beschikbare geluidsinstellingen worden hieronder beschreven:



Instelling	Beschrijving
Auto volume	Hiermee activeert u de functie Auto volume die het volumeniveau gelijk houdt wanneer u de zender verandert. Het volumeniveau kan veranderen als gevolg van verschillen in de signaalomstandigheden tussen de zenders.
Heldere stem II	Hiermee stelt u in of de duidelijkheid van de menselijke stem wordt verbeterd. U kunt de mate van duidelijkheid aanpassen wanneer deze functie is ingeschakeld.
Balans	Hiermee past u de balans tussen de linker- en rechterluidspreker aan op basis van de eigenschappen van het vertrek.
Geluidsmodus	Hiermee kiest u een van de vooraf ingestelde geluidsmodi of past u de opties van elke modus aan.
Modus	
Standaard	Kies deze optie wanneer u geluid van standaardkwaliteit wilt.
Muziek	Kies deze optie wanneer u naar muziek luistert.
Bioscoop	Kies deze optie wanneer u naar een film kijkt.
Sport	Kies deze optie wanneer u naar een sportevenement kijkt.
Game	Kies deze optie wanneer u een game speelt.
<p>! OPMERKING</p> <ul style="list-style-type: none"> • Als de geluidskwaliteit of het volume niet naar wens is, raden we aan om een afzonderlijk homecinemasysteem of een versterker te gebruiken voor verschillende gebruikersomgevingen. • Als u 'Aan' kiest voor Heldere stem II, werkt de functie Infinite 3D Surround niet. 	
Optie	
Infinite 3D Surround	Een gepatenteerde, door LG ontwikkelde technologie voor de verwerking van geluidssignalen die een alles omringende 5.1 surround sound mogelijk maakt met slechts twee voorluidsprekers.
Hoge tonen	Hiermee regelt u de dominante geluiden in de uitvoer. Wanneer u de hoge tonen verhoogt, wordt de uitvoer van het hogere frequentiebereik hoger.
Lage tonen	Hiermee regelt u de zachtere geluiden in de uitvoer. Wanneer u de lage tonen verhoogt, wordt de uitvoer van het lagere frequentiebereik hoger.
Reset van het geluid	Hiermee kunt u de geluidsmodus resetten op de standaardinstelling.
Sound Optimizer	Hiermee optimaliseert u het geluid op basis van de omgeving waarin de TV is geïnstalleerd.
Optie	
Normaal	Normale geluidsmodus.
Muurbevestigingstype	Geoptimaliseerde geluidsmodus voor een TV die aan een muur is bevestigd.
Stand-type	Geoptimaliseerde geluidsmodus voor een TV op een standaard.

Instelling	Beschrijving									
Digitaal audio uit	Met deze functie kunt u uw favoriete digitale audio-uitvoer kiezen. Indien Dolby Digital beschikbaar is, kiest u Auto in het menu Digitaal audio uit, zodat de SPDIF-uitvoer (Sony Philips Digital Interface) wordt ingesteld op Dolby Digital. Indien Auto wordt gekozen in het menu Digitaal audio uit wanneer Dolby Digital niet beschikbaar is, zal de SPDIF-uitvoer PCM (Pulse-code modulatie) betreffen. Zelfs wanneer zowel Dolby Digital als een Taal voor audio is ingesteld in een zender die in Dolby Digital uitzendt, wordt alleen Dolby Digital afgespeeld.									
	Item	Audio-ingang								
	Automatisch	MPEG Dolby Digital Dolby Digital Plus HE-AAC								
	PCM	Alle								
<th data-bbox="865 407 1238 436">Digitale audio-uitgang</th> <td colspan="2" data-bbox="865 436 1238 542"> PCM Dolby Digital Dolby Digital Dolby Digital </td>	Digitale audio-uitgang	PCM Dolby Digital Dolby Digital Dolby Digital								
PCM	PCM									
TV Speaker	Hiermee schakelt u de ingebouwde luidspreker van de TV in bij gebruik van een extern Hi-Fi-systeem. U kunt de luidspreker van de TV gebruiken als een geluidsuitvoerapparaat, zelfs als er geen video-invoer is. <div style="border: 1px solid black; padding: 5px; margin-top: 10px;">  OPMERKING <ul style="list-style-type: none"> Als TV Speaker is uitgeschakeld terwijl Simplink Home Theater in gebruik is, wordt het geluid automatisch uitgevoerd naar de Home Theater-luidspreker. Als TV Speaker is ingeschakeld, wordt het geluid uitgevoerd naar de luidspreker van de TV. Sommige menu's in GELUID zijn uitgeschakeld wanneer TV Speaker is ingesteld op Uit. </div>									
ARC-modus (Audio Return Channel)	Als een extern geluidsapparaat met de functie ARC (Audio Return Channel) wordt gebruikt, kan SPDIF worden uitgevoerd via alleen een High Speed HDMI-kabel zonder extra optische kabel. <div style="border: 1px solid black; padding: 5px; margin-top: 10px;">  OPMERKING <ul style="list-style-type: none"> Sommige HDMI-kabels ondersteunen deze modus niet. (Een High Speed HDMI-kabel wordt aanbevolen.) De ARC-modus werkt alleen voor de HDMI 1- (alleen LED LCD-TV / LCD-TV) of HDMI 3- (alleen plasma-TV) ingang van de TV. Activeert de SIMPLINK-functie voor gebruik van deze functie. </div> <table border="1" style="width: 100%; margin-top: 10px;"> <thead> <tr> <th colspan="2" data-bbox="285 1097 1238 1136">Optie</th> </tr> </thead> <tbody> <tr> <td data-bbox="285 1136 568 1219">Aan</td> <td data-bbox="568 1136 1238 1219">Als het apparaat met de ARC-functie is ingeschakeld, wordt de luidspreker van het apparaat automatisch gebruikt wanneer SIMPLINK is ingeschakeld.</td> </tr> <tr> <td data-bbox="285 1219 568 1296">Uit</td> <td data-bbox="568 1219 1238 1296">Zelfs als het apparaat met de ARC-functie is ingeschakeld en SIMPLINK is ingeschakeld, wordt de luidspreker van het apparaat niet automatisch gebruikt.</td> </tr> </tbody> </table>		Optie		Aan	Als het apparaat met de ARC-functie is ingeschakeld, wordt de luidspreker van het apparaat automatisch gebruikt wanneer SIMPLINK is ingeschakeld.	Uit	Zelfs als het apparaat met de ARC-functie is ingeschakeld en SIMPLINK is ingeschakeld, wordt de luidspreker van het apparaat niet automatisch gebruikt.		
Optie										
Aan	Als het apparaat met de ARC-functie is ingeschakeld, wordt de luidspreker van het apparaat automatisch gebruikt wanneer SIMPLINK is ingeschakeld.									
Uit	Zelfs als het apparaat met de ARC-functie is ingeschakeld en SIMPLINK is ingeschakeld, wordt de luidspreker van het apparaat niet automatisch gebruikt.									
DTV Audio Instellingen (in digitale modus)	Indien er andere audiotypen bestaan in een invoersignaal, kunt u met deze functie het gewenste audiotype kiezen. <table border="1" style="width: 100%; margin-top: 10px;"> <thead> <tr> <th colspan="2" data-bbox="285 1383 1238 1412">Modus</th> </tr> </thead> <tbody> <tr> <td data-bbox="285 1412 568 1518">Automatisch</td> <td data-bbox="568 1412 1238 1518"> Automatische uitvoer in de volgorde HE-AAC > Dolby Digital+ > Dolby Digital > MPEG (behalve voor Italië). Automatische uitvoer in de volgorde HE-AAC > Dolby Digital+ > MPEG > Dolby Digital (alleen in Italië). </td> </tr> <tr> <td data-bbox="285 1518 568 1624">HE-AAC Dolby Digital+, Dolby Digital, MPEG</td> <td data-bbox="568 1518 1238 1624"> Hiermee kunnen gebruikers het gewenste audiotype kiezen. Als bijvoorbeeld MPEG is gekozen, wordt altijd MPEG uitgevoerd. Als MPEG niet wordt ondersteund, wordt er een ander audiotype ingesteld. </td> </tr> </tbody> </table>		Modus		Automatisch	Automatische uitvoer in de volgorde HE-AAC > Dolby Digital+ > Dolby Digital > MPEG (behalve voor Italië). Automatische uitvoer in de volgorde HE-AAC > Dolby Digital+ > MPEG > Dolby Digital (alleen in Italië).	HE-AAC Dolby Digital+, Dolby Digital, MPEG	Hiermee kunnen gebruikers het gewenste audiotype kiezen. Als bijvoorbeeld MPEG is gekozen, wordt altijd MPEG uitgevoerd. Als MPEG niet wordt ondersteund, wordt er een ander audiotype ingesteld.		
Modus										
Automatisch	Automatische uitvoer in de volgorde HE-AAC > Dolby Digital+ > Dolby Digital > MPEG (behalve voor Italië). Automatische uitvoer in de volgorde HE-AAC > Dolby Digital+ > MPEG > Dolby Digital (alleen in Italië).									
HE-AAC Dolby Digital+, Dolby Digital, MPEG	Hiermee kunnen gebruikers het gewenste audiotype kiezen. Als bijvoorbeeld MPEG is gekozen, wordt altijd MPEG uitgevoerd. Als MPEG niet wordt ondersteund, wordt er een ander audiotype ingesteld.									
AV Sync.	Als het beeld en het geluid niet zijn gesynchroniseerd, kunt u dit handmatig aanpassen. (-) instelling: hiermee maakt u het geluid sneller dan de standaardinstelling. (+) instelling: hiermee maakt u het geluid langzamer dan de standaardinstelling. <table border="1" style="width: 100%; margin-top: 10px;"> <thead> <tr> <th colspan="2" data-bbox="285 1711 1238 1740">Optie</th> </tr> </thead> <tbody> <tr> <td data-bbox="285 1740 568 1789">AV Sync.</td> <td data-bbox="568 1740 1238 1789">Hiermee past u de synchronisatie van de TV Speaker en SPDIF aan.</td> </tr> <tr> <td data-bbox="285 1789 568 1837">TV Speaker</td> <td data-bbox="568 1789 1238 1837">Hiermee past u de synchronisatie van het geluid van de interne luidspreker van de TV aan.</td> </tr> <tr> <td data-bbox="285 1837 568 1897">SPDIF (Sony Philips Digital InterFace)</td> <td data-bbox="568 1837 1238 1897">Hiermee past u de synchronisatie aan van het geluid van een externe luidspreker die is aangesloten op de digitale audio-uitgang.</td> </tr> </tbody> </table>		Optie		AV Sync.	Hiermee past u de synchronisatie van de TV Speaker en SPDIF aan.	TV Speaker	Hiermee past u de synchronisatie van het geluid van de interne luidspreker van de TV aan.	SPDIF (Sony Philips Digital InterFace)	Hiermee past u de synchronisatie aan van het geluid van een externe luidspreker die is aangesloten op de digitale audio-uitgang.
Optie										
AV Sync.	Hiermee past u de synchronisatie van de TV Speaker en SPDIF aan.									
TV Speaker	Hiermee past u de synchronisatie van het geluid van de interne luidspreker van de TV aan.									
SPDIF (Sony Philips Digital InterFace)	Hiermee past u de synchronisatie aan van het geluid van een externe luidspreker die is aangesloten op de digitale audio-uitgang.									

Stereo/Dual-ontvangst (alleen in analoge modus)

Wanneer u een programma kiest, wordt de geluidsinformatie van die zender samen met het programmanummer en de zendernaam weergegeven.

- 1 Druk op **Q. MENU**.
- 2 Druk op de navigatietoetsen om naar **Audio** of **Taal voor audio** te gaan en druk op **OK**
- 3 Druk op de navigatietoetsen om naar de geluidsuitvoer te gaan en druk op **OK**.

Uitzending	Weergave op het scherm
Mono	MONO
Stereo	STEREO
Dual	DUAL I , DUAL II , DUAL I + II

- **Monogeluid kiezen**

Als het stereosignaal bij stereoweergave te zwak is, kunt u naar mono overschakelen. Bij monoweergave neemt de geluidskwaliteit toe.

- **Taal kiezen voor uitzending in twee talen**

Als een programma in twee talen kan worden ontvangen (tweetalig programma) kunt u overschakelen naar DUAL I, DUAL II of DUAL I+II.

DUAL I zendt de primaire uitzendtaal naar de luidsprekers.

DUAL II zendt de secundaire uitzendtaal naar de luidsprekers.

DUAL I+II zendt een afzonderlijke taal naar elke luidspreker.

Nicam-ontvangst (alleen in analoge modus)

Als de TV is uitgerust met een NICAM-ontvanger, kan het kwalitatief hoogstaande digitale NICAM-geluid (Near Instantaneous Companding Audio Multiplex) worden ontvangen.

U kunt het geluidsvermogen kiezen op basis van het type uitzending dat u ontvangt.

- 1 Bij ontvangst van **NICAM-mono** kunt u **NICAM MONO** of **FM MONO** kiezen.
- 2 Bij ontvangst van **NICAM-stereo** kunt u **NICAM STEREO** of **FM MONO** kiezen. Schakel over op **FM MONO** als het stereosignaal zwak is.
- 3 Bij ontvangst van **NICAM-dual** kunt u **NICAM DUAL I**, **NICAM DUAL II** of **NICAM DUAL I+II** of **FM MONO** kiezen.

Geluidswaergavekeuze luidsprekers

In de AV-, Component-, RGB- en HDMI-modus kunt u de geluidsuitvoer uit de linker- en rechterluidspreker instellen.

Hiermee stelt u de geluidsuitvoer in.

L+R: het audiosignaal van audio-ingang L wordt naar de linkerluidspreker gezonden en het audiosignaal van audio-ingang R wordt naar de rechterluidspreker gezonden.

L+L: het audiosignaal van de audio-ingang L wordt naar de linker- en rechterluidsprekers gezonden.

R+R: het audiosignaal van de audio-ingang R wordt naar de linker- en rechterluidsprekers gezonden.

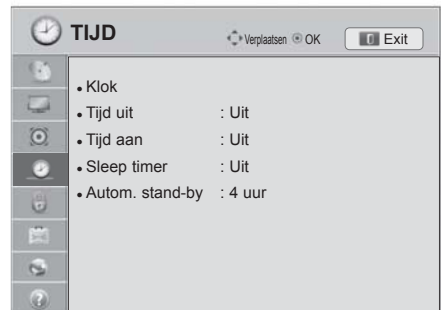

Instellingen voor TIJD

- 1 Druk op **Home** (Beginscherm) om het hoofdmenu weer te geven.
- 2 Druk op de navigatietoetsen om naar **INSTELLEN** te gaan en druk op **OK**.
- 3 Druk op de navigatietoetsen om naar **TIJD** te gaan en druk op **OK**.
- 4 Druk op de navigatietoetsen om naar de gewenste instelling of optie te gaan en druk op **OK**.
- Om terug te keren naar het vorige niveau, drukt u op **TERUG**.
- 5 Als u klaar bent, drukt u op **EXIT**.



De beschikbare tijdstellingen worden hieronder beschreven:

Instelling	Beschrijving										
<p>Klok</p>	<p>Hiermee stelt u de tijd, datum, tijdzone en zomertijd in. De tijd wordt automatisch ingesteld aan de hand van het signaal van een digitale zender waarin door de zender verschafte tijdinformatie is opgenomen. Als dat niet gebeurt, stelt u de tijd en datum handmatig in.</p> <div style="border: 1px solid black; padding: 5px; margin: 10px 0;"> <p>OPMERKING</p> <ul style="list-style-type: none"> De TV-tijd wordt ingesteld door de tijd-afwijkinginformatie gebaseerd op de tijdzone en de GMT (Greenwich Mean Time) die tegelijk met het uitgezonden signaal wordt ontvangen en de tijd wordt door een digitaal signaal automatisch ingesteld. Als de plaatsnaam in Tijdzone is gewijzigd in standaard, kunt u de tijd met 1 uur wijzigen. Het menu Tijdzone kan worden gewijzigd in de modus Automatisch. </div> <table border="1" style="width: 100%; border-collapse: collapse;"> <thead> <tr> <th style="background-color: #cccccc;">Tijdzone</th> </tr> </thead> <tbody> <tr><td>Moskou</td></tr> <tr><td>Yekaterinburg</td></tr> <tr><td>Omsk</td></tr> <tr><td>Krasnojarsk</td></tr> <tr><td>Irkutsk</td></tr> <tr><td>Yakutsk</td></tr> <tr><td>Vladivostok</td></tr> <tr><td>Magadan</td></tr> <tr><td>Kaliningrad</td></tr> </tbody> </table> <p>In deze tabel staan de negen tijdzones van Rusland. Als de gebruiker de tijdzone voor zijn regio kiest, wordt automatisch de tijd voor de geselecteerde regio ingesteld.</p> <p>Als de gebruiker zijn regio heeft gekozen en de televisiezender geen correctie voor de plaatselijke tijd aanbiedt of als de regio-informatie onjuist is, kan de gebruiker de standaard van de tijdzone gebruiken om de juiste tijd in te stellen.</p>	Tijdzone	Moskou	Yekaterinburg	Omsk	Krasnojarsk	Irkutsk	Yakutsk	Vladivostok	Magadan	Kaliningrad
Tijdzone											
Moskou											
Yekaterinburg											
Omsk											
Krasnojarsk											
Irkutsk											
Yakutsk											
Vladivostok											
Magadan											
Kaliningrad											

Instelling	Beschrijving
Tijd aan/Tijd uit	<p>Hiermee stelt u de tijd in waarop de TV automatisch moet worden in- of uitgeschakeld. Om deze functie te kunnen gebruiken, moet van tevoren de huidige tijd en datum zijn ingesteld.</p> <p> OPMERKING</p> <ul style="list-style-type: none">• Als op geen enkele toets wordt gedrukt gedurende 2 uur nadat de TV is ingeschakeld door de functie Tijd aan, wordt de TV automatisch op stand-by gezet.• Als u zowel de Tijd uit als de Tijd aan instelt op dezelfde tijd, heeft de Tijd uit voorrang boven de Tijd aan.
Sleep timer	<p>Hiermee stelt u de tijdsduur in waarna de TV wordt uitgeschakeld. Als u de TV uitschakelt en weer inschakelt, wordt de functie Sleep timer uitgeschakeld.</p>
Autom. stand-by (Afhankelijk van het model)	<p>Als u in de Automatic Standby-functie geen toets indrukt, schakelt de TV automatisch over naar de stand-bymodus.</p> <p> OPMERKING</p> <ul style="list-style-type: none">• Deze functie werkt niet tijdens de Store Demo-modus (modus Winkeldemo) of tijdens een software-update.

Instellingen voor VERGRENDELEN

- 1 Druk op **Home** (Beginscherm) voor toegang tot het Hoofdmenu.
- 2 Druk op de navigatietoetsen om naar **INSTELLEN** te gaan en druk op **OK**.
- 3 Druk op de navigatietoetsen om naar **VERGRENDELEN** te gaan en druk op **OK**.
- 4 Druk op de navigatietoetsen om naar de gewenste instelling of optie te gaan en druk op **OK**.
- Om terug te keren naar het vorige niveau, drukt u op **TERUG**.
- 5 Als u klaar bent, drukt u op **EXIT**.

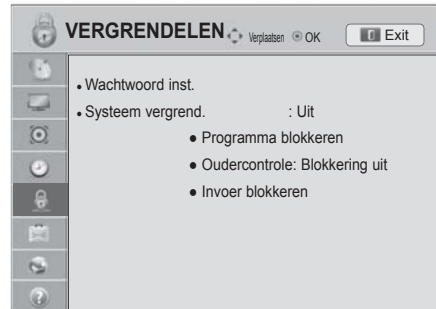

De beschikbare vergrendelingsinstellingen worden hieronder beschreven:

Instelling	Beschrijving
Wachtwoord inst.	Hiermee verandert u het uit vier cijfers bestaande wachtwoord. De standaard PIN-code is '0','0','0','0'. Wanneer u Frankrijk als Land kiest, is het wachtwoord niet '0', '0', '0', '0' maar '1', '2', '3', '4'. Wanneer u Frankrijk als Land kiest, kan het wachtwoord niet worden ingesteld als '0', '0', '0', '0'. Druk op de afstandsbediening op '0', '3', '2', '5' als u uw wachtwoord bent vergeten.
Systeem vergrendelen	Hiermee activeert of deactiveert u het vergrendelingsstelsel.
Programma geblokkeerd	Hiermee blokkeert u programma's met ongeschikte inhoud voor kinderen. De programma's kunnen worden gekozen, maar het scherm blijft leeg en het geluid wordt gedempt. Om naar een geblokkeerd programma te kunnen kijken, voert u het wachtwoord in. Deze functie is beschikbaar in Systeem vergrend. 'Aan' .
Oudercontrole	Deze functie werkt op basis van de gegevens die de omroep verzendt. Als het signaal dus verkeerde gegevens bevat, werkt deze functie niet. Voor toegang tot dit menu is een wachtwoord vereist. Op dit toestel wordt de laatst gebruikte optie onthouden, zelfs wanneer het toestel wordt uitgeschakeld. Deze functie voorkomt dat kinderen sommige TV-programma's voor volwassenen kunnen zien, afhankelijk van het blokkeringsniveau dat u hebt ingesteld. Voer een wachtwoord in om een geblokkeerd programma te bekijken. De classificatie verschilt per land.
Invoer blokkeren	Hiermee blokkeert u de invoerbronnen. Deze functie is beschikbaar in Systeem vergrend. 'Aan' .

Instellingen voor OPTIE

- 1 Druk op **Home** (Beginscherm) om het hoofdmenu weer te geven.
- 2 Druk op de navigatietoetsen om naar **INSTELLEN** te gaan en druk op **OK**.
- 3 Druk op de navigatietoetsen om naar **OPTIE** te gaan en druk op **OK**.
- 4 Druk op de navigatietoetsen om naar de gewenste instelling of optie te gaan en druk op **OK**.
- Om terug te keren naar het vorige niveau, drukt u op **TERUG**.
- 5 Als u klaar bent, drukt u op **EXIT**.





De beschikbare algemene instellingen worden hieronder beschreven:

Instelling	Beschrijving																		
Taal	Hiermee kiest u een taal voor het scherm of geluid.																		
	Optie																		
	Menutaal (Language)	Selecteer de gewenste taal.																	
	Taal voor audio	Met de audiofunctie kunt u uw voorkeurstaal voor audio kiezen. Indien er geen audiogegevens in een geselecteerde taal worden uitgezonden, wordt de standaardtaal voor audio afgespeeld.																	
	<table border="1" style="margin-left: auto; margin-right: auto;"> <thead> <tr> <th colspan="2">OSD-informatie taal voor audio</th> </tr> <tr> <th>Op scherm</th> <th>Status</th> </tr> </thead> <tbody> <tr> <td>N.A</td> <td>Niet beschikbaar</td> </tr> <tr> <td>MPEG</td> <td>MPEG-geluid</td> </tr> <tr> <td>D</td> <td>Dolby Digital-geluid</td> </tr> <tr> <td>-></td> <td>Audio voor "Slechtzienden"</td> </tr> <tr> <td>ABC</td> <td>Audio voor "Slechthorenden"</td> </tr> <tr> <td>D+</td> <td>Dolby Digital Plus Audio</td> </tr> <tr> <td>HE-AAC</td> <td>HE-AAC-audio</td> </tr> </tbody> </table>	OSD-informatie taal voor audio		Op scherm	Status	N.A	Niet beschikbaar	MPEG	MPEG-geluid	D	Dolby Digital-geluid	->	Audio voor "Slechtzienden"	ABC	Audio voor "Slechthorenden"	D+	Dolby Digital Plus Audio	HE-AAC	HE-AAC-audio
OSD-informatie taal voor audio																			
Op scherm	Status																		
N.A	Niet beschikbaar																		
MPEG	MPEG-geluid																		
D	Dolby Digital-geluid																		
->	Audio voor "Slechtzienden"																		
ABC	Audio voor "Slechthorenden"																		
D+	Dolby Digital Plus Audio																		
HE-AAC	HE-AAC-audio																		
	<table border="1" style="margin-left: auto; margin-right: auto;"> <thead> <tr> <th colspan="2">Ondertiteling Taal OSD Informatie</th> </tr> <tr> <th>Op scherm</th> <th>Status</th> </tr> </thead> <tbody> <tr> <td>N.A</td> <td>Niet beschikbaar</td> </tr> <tr> <td>TEXT</td> <td>Teletekst Ondertiteling</td> </tr> <tr> <td>ABC</td> <td>Ondertiteling voor "Slechthorenden"</td> </tr> </tbody> </table>	Ondertiteling Taal OSD Informatie		Op scherm	Status	N.A	Niet beschikbaar	TEXT	Teletekst Ondertiteling	ABC	Ondertiteling voor "Slechthorenden"								
Ondertiteling Taal OSD Informatie																			
Op scherm	Status																		
N.A	Niet beschikbaar																		
TEXT	Teletekst Ondertiteling																		
ABC	Ondertiteling voor "Slechthorenden"																		
Taal voor ondertiteling	Gebruik de functie Ondertiteling wanneer ondertiteling in twee of meer talen wordt uitgezonden. Indien er geen ondertitelgegevens in een geselecteerde taal worden uitgezonden, wordt de standaardtaal voor ondertiteling getoond.																		
Taal van tekst	Gebruik in digitale modus de functie Taal van tekst wanneer twee of meer teksttalen worden uitgezonden. Als teletekstgegevens niet in een gekozen taal worden uitgezonden, wordt de standaardpagina Taal van tekst weergegeven.																		

OPMERKING

- Als de talen die u hebt gekozen als de primaire taal voor audio, ondertiteling en taal van tekst niet worden ondersteund, kunt u een taal selecteren in de tweede categorie.
- De audio/ondertiteling kan in eenvoudiger formaat worden getoond met 1 tot 3 tekens die door de serviceprovider worden uitgezonden.
- Indien u extra Audio (Audio voor slechtzienden/slechthorenden) selecteert, kan een gedeelte van de hoofdaudio wegvallen.

Instelling	Beschrijving										
Land	<p>Hiermee kiest u een gewenst land. (Afhankelijk van het model)</p> <div style="border: 1px solid black; padding: 10px; margin-top: 10px;"> <p>! OPMERKING</p> <ul style="list-style-type: none"> • Als u de setup van de installatiegids niet afsluit door op TERUG te drukken of als u de tijd voor de OSD-schermweergave overschrijdt, blijft het installatiemenu zichtbaar tot u het instellen voltooit wanneer u de TV inschakelt. • Als u het verkeerde lokale land selecteert, wordt teletekst mogelijk niet correct op het scherm getoond en kunnen er problemen optreden tijdens teletekstgebruik. • De functie CI (Common Interface) kan wellicht niet worden toegepast, afhankelijk van de omstandigheden van het land van uitzending. • De bedieningstoetsen van de DTV-modus werken mogelijk niet, afhankelijk van de omstandigheden van het land van uitzending. • In landen waar nog geen regels voor digitale uitzendingen gelden, is het, afhankelijk van de digitale uitzendingomstandigheden mogelijk dat bepaalde functies van digitale televisie niet werken. • De landinstelling "UK" mag uitsluitend in Groot-Brittannië worden geactiveerd. • Als u de landeninstelling instelt op "--", kunt u via de ether uitgezonden Europese digitale TV-programma's ontvangen, maar werken een aantal DTV-functies mogelijk niet goed. </div>										
Hulp uitgeschakeld (in digitale modus)	<p>Audiocommentaar of ondertitels zijn beschikbaar voor slechthorenden of slechtzienden.</p> <table border="1" style="width: 100%; border-collapse: collapse;"> <thead> <tr> <th colspan="2" style="text-align: left;">Optie</th> </tr> </thead> <tbody> <tr> <td style="width: 30%;">Slechthorend</td> <td>Deze functie is voor slechthorenden. Als deze functie is ingeschakeld, worden ondertitels standaard weergegeven.</td> </tr> <tr> <td>Audiobeschrijving</td> <td>Deze functie is voor slechtzienden, en geeft uitleg via audio waarin naast de standaardaudio ook een beschrijving van de huidige situatie in een TV-programma wordt verschaft. Indien Audiobeschrijving aan is gekozen, worden alleen basisaudio en audiobeschrijving verstrekt voor programma's met een audiobeschrijving.</td> </tr> <tr> <td>Volume</td> <td>Hiermee verandert u het volume van Audiobeschrijving.</td> </tr> <tr> <td>Pieptoon</td> <td>Hiermee geeft u een pieptoon aan wanneer een programma met audiobeschrijvingsinformatie wordt gekozen.</td> </tr> </tbody> </table>	Optie		Slechthorend	Deze functie is voor slechthorenden. Als deze functie is ingeschakeld, worden ondertitels standaard weergegeven.	Audiobeschrijving	Deze functie is voor slechtzienden, en geeft uitleg via audio waarin naast de standaardaudio ook een beschrijving van de huidige situatie in een TV-programma wordt verschaft. Indien Audiobeschrijving aan is gekozen, worden alleen basisaudio en audiobeschrijving verstrekt voor programma's met een audiobeschrijving.	Volume	Hiermee verandert u het volume van Audiobeschrijving.	Pieptoon	Hiermee geeft u een pieptoon aan wanneer een programma met audiobeschrijvingsinformatie wordt gekozen.
Optie											
Slechthorend	Deze functie is voor slechthorenden. Als deze functie is ingeschakeld, worden ondertitels standaard weergegeven.										
Audiobeschrijving	Deze functie is voor slechtzienden, en geeft uitleg via audio waarin naast de standaardaudio ook een beschrijving van de huidige situatie in een TV-programma wordt verschaft. Indien Audiobeschrijving aan is gekozen, worden alleen basisaudio en audiobeschrijving verstrekt voor programma's met een audiobeschrijving.										
Volume	Hiermee verandert u het volume van Audiobeschrijving.										
Pieptoon	Hiermee geeft u een pieptoon aan wanneer een programma met audiobeschrijvingsinformatie wordt gekozen.										
Stroomindicator (Alleen LED LCD-TV)	<p>Hiermee schakelt u het lampje op de TV in of uit.</p> <table border="1" style="width: 100%; border-collapse: collapse;"> <thead> <tr> <th colspan="2" style="text-align: left;">Optie</th> </tr> </thead> <tbody> <tr> <td style="width: 30%;">Stand-byverlichting</td> <td>Hiermee schakelt u het lampje bij stand-by in of uit.</td> </tr> <tr> <td>Power verlichting</td> <td>Hiermee schakelt u het lampje bij het inschakelen van de TV in of uit.</td> </tr> </tbody> </table>	Optie		Stand-byverlichting	Hiermee schakelt u het lampje bij stand-by in of uit.	Power verlichting	Hiermee schakelt u het lampje bij het inschakelen van de TV in of uit.				
Optie											
Stand-byverlichting	Hiermee schakelt u het lampje bij stand-by in of uit.										
Power verlichting	Hiermee schakelt u het lampje bij het inschakelen van de TV in of uit.										
ISM-methode (Alleen plasma-TV)	<p>Hiermee voorkomt u beeldretentie of verwijdert u echobeelden. Een bevroren of stilstaand beeld dat langdurig op het scherm wordt weergegeven, kan leiden tot een echobeeld.</p> <table border="1" style="width: 100%; border-collapse: collapse;"> <thead> <tr> <th colspan="2" style="text-align: left;">Optie</th> </tr> </thead> <tbody> <tr> <td style="width: 30%;">Normaal</td> <td>Kies deze optie als beeldretentie nooit optreedt.</td> </tr> <tr> <td>Orbiter</td> <td>Hiermee voorkomt u echobeelden op het scherm. Het beeld wordt elke twee minuten verplaatst om echobeelden te voorkomen. Het is echter het beste om geen vaste beelden op het scherm te laten staan.</td> </tr> <tr> <td>Colour Wash</td> <td>Hiermee verwijdert u echobeelden van het scherm. Het kleurblok met het scherm wordt een klein stukje verplaatst en het witpatroon wordt getoond. Het nabeeld is moeilijk te zien bij alle kleuren. Nadat het is gecorrigeerd, is het in geen enkele kleur meer zichtbaar.</td> </tr> <tr> <td>White wash</td> <td>Hiermee verwijdert u echobeelden van het scherm. Gebruik deze functie met mate. Kijk een tijdje op de gewone manier naar de TV om te kijken of het echobeeld uit zichzelf verdwijnt voordat u deze functie gebruikt.</td> </tr> </tbody> </table> <div style="border: 1px solid black; padding: 10px; margin-top: 10px;"> <p>! OPMERKING</p> <ul style="list-style-type: none"> • Een echobeeld dat te lang op het scherm is getoond, kan soms niet volledig worden gewist met White wash. Druk op een willekeurige knop om terug te keren naar de normale weergave. </div>	Optie		Normaal	Kies deze optie als beeldretentie nooit optreedt.	Orbiter	Hiermee voorkomt u echobeelden op het scherm. Het beeld wordt elke twee minuten verplaatst om echobeelden te voorkomen. Het is echter het beste om geen vaste beelden op het scherm te laten staan.	Colour Wash	Hiermee verwijdert u echobeelden van het scherm. Het kleurblok met het scherm wordt een klein stukje verplaatst en het witpatroon wordt getoond. Het nabeeld is moeilijk te zien bij alle kleuren. Nadat het is gecorrigeerd, is het in geen enkele kleur meer zichtbaar.	White wash	Hiermee verwijdert u echobeelden van het scherm. Gebruik deze functie met mate. Kijk een tijdje op de gewone manier naar de TV om te kijken of het echobeeld uit zichzelf verdwijnt voordat u deze functie gebruikt.
Optie											
Normaal	Kies deze optie als beeldretentie nooit optreedt.										
Orbiter	Hiermee voorkomt u echobeelden op het scherm. Het beeld wordt elke twee minuten verplaatst om echobeelden te voorkomen. Het is echter het beste om geen vaste beelden op het scherm te laten staan.										
Colour Wash	Hiermee verwijdert u echobeelden van het scherm. Het kleurblok met het scherm wordt een klein stukje verplaatst en het witpatroon wordt getoond. Het nabeeld is moeilijk te zien bij alle kleuren. Nadat het is gecorrigeerd, is het in geen enkele kleur meer zichtbaar.										
White wash	Hiermee verwijdert u echobeelden van het scherm. Gebruik deze functie met mate. Kijk een tijdje op de gewone manier naar de TV om te kijken of het echobeeld uit zichzelf verdwijnt voordat u deze functie gebruikt.										

Instelling	Beschrijving	
HbbTV (Afhankelijk van het model)	LED LCD-TV / LCD-TV : Deze functie werkt alleen in Duitsland en Frankrijk. Plasma-TV : Deze functie werkt alleen in Duitsland. De service is mogelijk beperkt als het apparaat niet is verbonden met het netwerk.	
Aanwijzer (Afhankelijk van het model)	Hiermee stelt u de aanwijzeroptie van de Magic Motion-afstandsbediening in.	
	Optie	
	Snelheid	Hiermee wijzigt u de aanwijzersnelheid.
	Vorm	Hiermee kiest u de vorm van de aanwijzer.
	Formaat	Hiermee wijzigt u het formaat van de aanwijzer.
	Uitlijning Hiermee lijnt u de richting van de afstandsbediening uit met de aanwijzer op het TV-scherm door de afstandsbediening naar links en naar rechts te bewegen. De aanwijzer wordt dan automatisch naar het midden van het scherm verplaatst.	
Smart Share-instelling	Hiermee stelt u de opties DivX en DLNA in.	
	Optie	
	DivX-reg.code	Hiermee registreert u uw TV om DivX-beschermde video's af te kunnen spelen. (Zie pag.71)
	DivX deactiveren	Hiermee maakt u de registratie van uw TV ongedaan. (Zie pag.71)
	DMR Hiermee schakelt u de DMR-verbinding (Digital Media Render) in of uit.	
Data Service (alleen in Ierland)	Met deze functie kunnen gebruikers kiezen tussen MHEG (Digitale teletekst) en Teletekst als beide een optie zijn. Indien slechts een van de opties beschikbaar is, wordt MHEG of Teletext ingeschakeld, ongeacht de optie die u hebt geselecteerd.	
Fabrieksinstelling	Hiermee herstelt u de standaardfabrieksinstellingen van de TV en wist u alle opgeslagen programma's. Hiermee kunt u de TV-instellingen aan uw voorkeuren aanpassen. Het scherm met fabrieksinstellingen verschijnt wanneer u de TV voor het eerst inschakelt.	
	<p> OPMERKING</p> <ul style="list-style-type: none"> Als u bij Systeem vergrendelen 'Aan' het wachtwoord vergeten bent, drukt u op '0', '3', '2', '5' op de afstandsbediening. 	
Instellen ID	Hiermee voegt u een nieuwe ID toe aan de aangesloten apparaten.	
Modusinstelling	De standaardinstelling is "Thuisgebruik". Het wordt aangeraden om de TV in te stellen op de modus "Thuisgebruik" voor het beste beeld in uw woonomgeving.	
	Optie	
	Thuisgebruik	Hiermee stelt u de TV in op gebruik in een woonomgeving.
	Winkeldemo	Hiermee stelt u de TV in op gebruik in een winkelomgeving.
	Demo Mode Hiermee stelt u de weergave van speciale functies van de TV in. U kunt de demonstratiefunctie annuleren door op een willekeurige toets, behalve de volume- en demptoetsen, te drukken.	
	<p> OPMERKING</p> <ul style="list-style-type: none"> U kunt de Demo Mode niet gebruiken in de modus Thuisgebruik. In de Winkeldemo is Demo Mode automatisch ingesteld op Aan. Zodra Demo Mode op Uit wordt ingesteld in Winkeldemo, wordt Demo Mode niet meer uitgevoerd en wordt alleen het scherm gereset. Het scherm wordt automatisch gereset na 5 minuten in Demo Mode. 	
MHP automatisch starten (alleen Italië) (Afhankelijk van het model)	(Dit menu is alleen ingeschakeld in Italië. MHP-services in de overige landen werken mogelijk niet goed.) Deze functie is de automatische startfunctie van MHP, de Italiaanse data-uitzender. Te gebruiken in het kanaal waar ook het MHP-sigitaal wordt uitgezonden. De functie voor datazenden werkt mogelijk niet naar behoren vanwege de situatie in het uitzendstation.	
IR Blaster (Afhankelijk van het model)	Pas deze functie aan als u een draadloze mediabox (apart verkrijgbaar) aansluit. Raadpleeg de handleiding van de draadloze mediabox voor meer informatie over en bedieningsinstructies.	

Instellingen voor NETWERK

- 1 Druk op **Home** (Beginscherm) voor toegang tot het Hoofdmenu.
- 2 Druk op de navigatietoetsen om naar **INSTELLEN** te gaan en druk op **OK**.
- 3 Druk op de navigatietoetsen om naar **NETWERK** te gaan en druk op **OK**.
- 4 Druk op de navigatietoetsen om naar de gewenste instelling of optie te gaan en druk op **OK**.
 - Om terug te keren naar het vorige niveau, drukt u op **TERUG**.
- 5 Als u klaar bent, drukt u op **EXIT**.



De beschikbare netwerkinstellingen worden hieronder beschreven:

Instelling	Beschrijving	
Netwerkinstelling	De netwerkinstellingen configureren (Zie pag.46).	
Netwerkstatus	De netwerkstatus tonen (Zie pag.52).	
Smart TV-instelling	De regio instellen waarvoor het weerbericht wordt aangeboden en de ID's beheren die aan de TV zijn toegevoegd.	
	Instelling	
	Country Setting	Stel het land voor premium-services in. Er worden verschillende premium-services geboden, afhankelijk van het ingestelde land.
	Weather Effect	Stel de regio in voor het weer dat moet worden weergegeven op de achtergrond van de premium-service. Selecteer uw regio.
	Premium-versie	Geeft de versie van de premium-service weer.
	ID-beheer	Hiermee beheert u de aanmeldgeschiedenis van de ID's die aan de TV zijn toegevoegd.
	Resetten	Hiermee worden alle ID's op de TV gewist.
Juridische kennisgeving	Geeft de juridische kennisgeving weer. (Zie pag.54)	

Instellingen voor SUPPORT

- 1 Druk op **Home** (Beginscherm) voor toegang tot het Hoofdmenu.
- 2 Druk op de navigatietoetsen om naar **INSTELLEN** te gaan en druk op **OK**.
- 3 Druk op de navigatietoetsen om naar **SUPPORT** te gaan en druk op **OK**.
- 4 Druk op de navigatietoetsen om naar de gewenste instelling of optie te gaan en druk op **OK**.
 - Om terug te keren naar het vorige niveau, drukt u op **TERUG**.
- 5 Als u klaar bent, drukt u op **EXIT**.

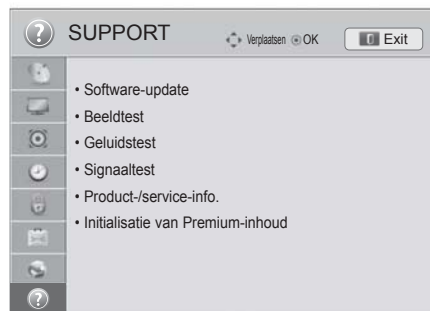

De beschikbare supportinstellingen worden hieronder beschreven:

Instelling	Beschrijving
Software-update	Werkt de TV bij met de nieuwste firmware.
Beeldtest	Voert een beeldtest of ingebouwde geluidstest uit.
Geluidstest	<ul style="list-style-type: none"> » Als deze test een fout produceert, kiest u Ja. Er wordt product- of service-informatie weergegeven. » Als deze test geen fouten produceert, controleert u de verbindingstatus van externe apparaten en raadpleegt u de handleiding van de externe apparaten.
Signaaltest	<p>Toont de MUX en service-informatie enz.</p> <div style="border: 1px solid black; padding: 5px;"> <p>OPMERKING</p> <ul style="list-style-type: none"> • De gegevens en signaalsterkte van de ingeschakelde *MUX worden getoond. • De signaalgegevens en servicenaam van de gekozen *MUX worden getoond. (*MUX: een hogere directory kanalen in digitale uitzending (één MUX bevat meerdere kanalen.)) • Als u Satelliet kiest als ingangsbron voor automatisch afstemmen, wordt geen signaaltest weergegeven. Als u Antenne & Satelliet of Kabel & Satelliet selecteert, wordt alleen een signaaltest voor Antenne of Kabel weergegeven. </div>
Product-/service-info.	Geeft de product- of service-informatie weer. De klantenservice kan per land verschillen.
Initialisatie van Premium-inhoud	Start het menu Premium als er een fout optreedt tijdens het bijwerken van het menu Premium. De TV schakelt automatisch uit en weer in.

AANSLUITEN

U kunt diverse externe apparaten aansluiten op de TV en de invoerbron omschakelen om het externe apparaat te kiezen. Zie voor meer informatie over het aansluiten van externe apparaten de handleiding die bij elk extern apparaat is geleverd.

De mogelijke externe apparaten zijn: HD-ontvangers, DVD-spelers, videorecorders, audiosystemen, USB-opslagapparaten, PC's, gaming-apparaten en andere externe apparaten.



OPMERKING

- Als u een TV-programma opneemt op een DVD-recorder of videorecorder, zorgt u ervoor dat de TV-signaalvoerkabel is aangesloten op de TV via de DVD-recorder of videorecorder. Zie voor meer informatie over het opnemen de handleiding die bij het aangesloten apparaat is geleverd.
- De aansluiting van externe apparaten kan per model verschillen.
- Sluit externe apparaten aan op de TV, ongeacht de volgorde van de TV-poort.

Overzicht van de aansluitingen

U kunt diverse externe apparaten aansluiten op de poorten op het achterpaneel van de TV.

- 1 Neem een extern apparaat dat u op de TV wilt aansluiten, zoals aangegeven in de onderstaande afbeelding.
- 2 Controleer het verbindingstype van het externe apparaat.
- 3 Ga naar de toepasselijke afbeelding en lees de informatie over het aansluiten.

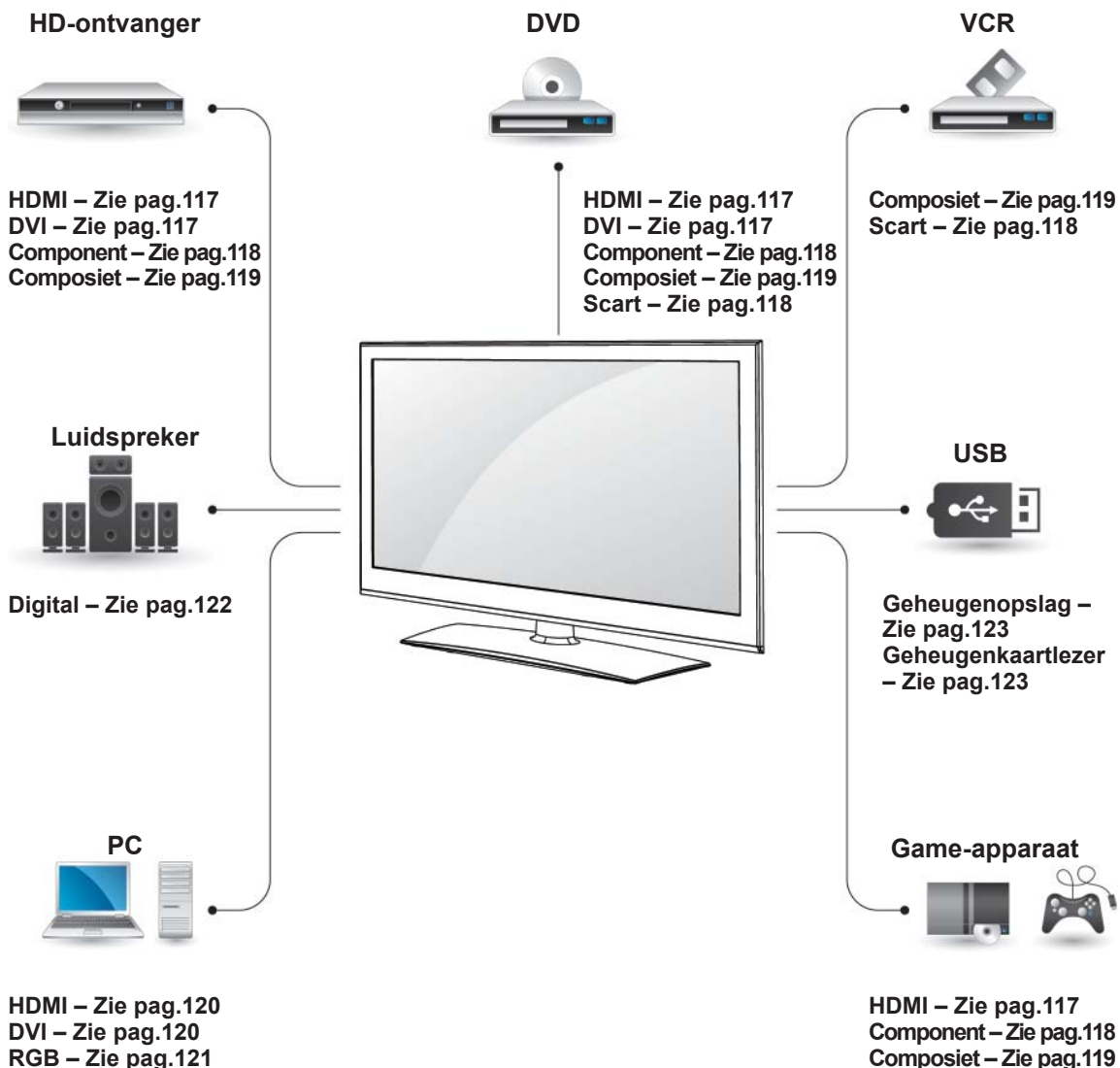

OPMERKING

- Als u een game-apparaat aansluit op de TV, gebruikt u de kabel die bij het game-apparaat is geleverd.
- Raadpleeg de handleiding bij het externe apparaat voor bedieningsinstructies.

- In dit gedeelte over **AANSLUITEN** worden hoofdzakelijk diagrammen gebruikt voor de 32/37/42/47LV37***-modellen.
- Uw TV kan afwijken van de getoonde afbeelding.

Aansluiten op een HD-ontvanger, DVD-recorder of videorecorder

Sluit een HD-ontvanger, DVD-recorder of videorecorder aan op de TV en kies een geschikte invoermodus.

HDMI-verbinding

U kunt de digitale video- en audiosignalen vanaf een extern apparaat naar de TV zenden. Sluit het externe apparaat en de TV op elkaar aan met behulp van de HDMI-kabel, zoals aangegeven in de volgende afbeelding.

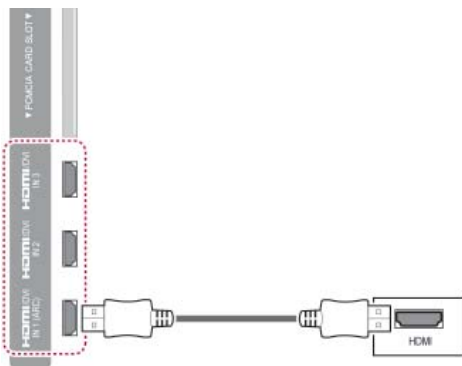

! OPMERKING

- Gebruik de nieuwste High Speed HDMI™-kabel met CEC-functie (Customer Electronics Control).
- High Speed HDMI™-kabels worden getest om een HD-sigitaal van 1080p en hoger te verzenden.

Verbinding van DVI naar HDMI

U kunt het digitale videosignaal vanaf een extern apparaat naar de TV zenden. Sluit het externe apparaat en de TV op elkaar aan met behulp van de DVI-HDMI-kabel, zoals aangegeven in de volgende afbeelding. Om het audiosignaal van het externe apparaat naar de TV te zenden, moet u een audiokabel aansluiten.

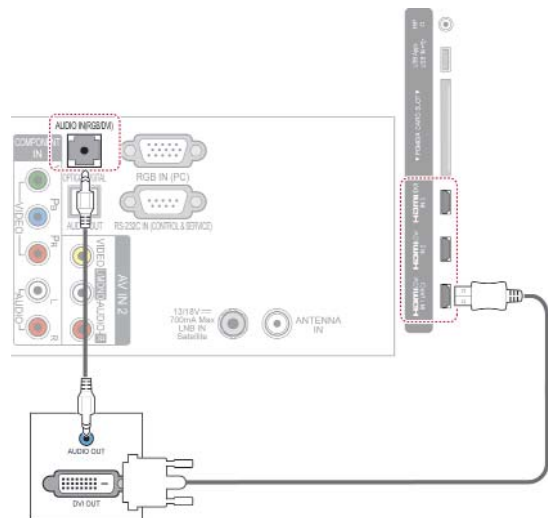

Component-verbinding

U kunt de analoge video- en audiosignalen vanaf een extern apparaat naar de TV zenden. Sluit het externe apparaat en de TV op elkaar aan met behulp van de componentkabel, zoals aangegeven in de volgende afbeelding.

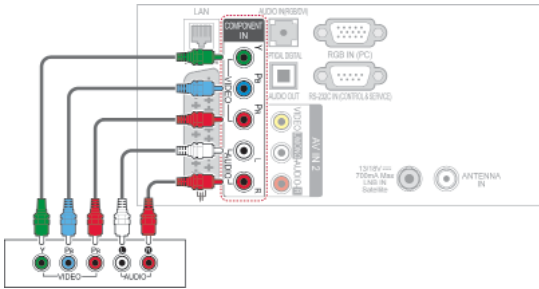

OPMERKING

- Als kabels onjuist zijn geïnstalleerd, kan het beeld worden weergegeven in zwart-wit of met vervormde kleuren. Controleer of de kleuren van de kabel overeenkomen met die van de aansluiting.

Scart-verbinding

U kunt de video- en audiosignalen vanaf een extern apparaat naar de TV zenden. Sluit het externe apparaat en de TV op elkaar aan met behulp van de Scart-kabel, zoals aangegeven in de volgende afbeelding. Om beelden volgens progressief scannen te kunnen weergeven, moet u een Scart-kabel gebruiken.

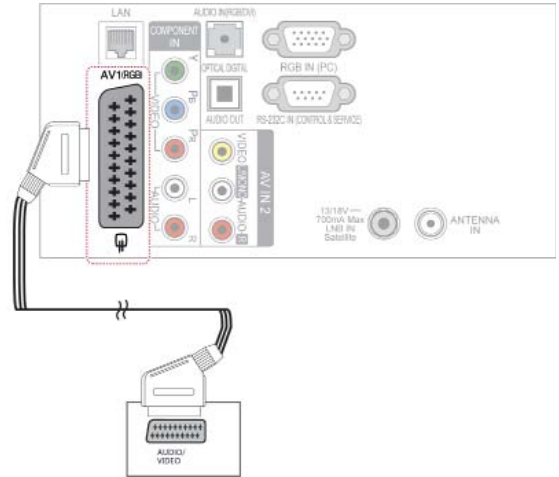

Uitvoertype	AV1 (TV Uit ¹)	AV1 (Indien DTV geplande opname in voortgang is met behulp van opnameapparatuur.)
Digitale TV	Digitale TV	O
Analoge TV, AV	Analoge TV	O
Component/RGB	Analoge TV	(De invoermodus wordt geconverteerd naar DTV.)
HDMI	X	X

1 TV Uit : voert analoge TV-signalen of Digitale TV-signalen uit.

OPMERKING

- Voor elke Scart-kabel moet het signaal zijn afgeschermd.
- Tijdens het kijken naar digitale TV in de modus 3D-modus, kunnen monitor uit-signalen niet worden uitgevoerd via de SCART-kabel. (alleen 3D-modellen)
- Als u de 3D-modus inschakelt terwijl er een geplande opname plaatsvindt op de digitale TV, kunnen monitor uit-signalen niet worden uitgevoerd via de SCART-kabel en kan er niet verder worden opgenomen. (Alleen 3D-modellen)

Composiet-verbinding

U kunt de analoge video- en audiosignalen vanaf een extern apparaat naar de TV zenden. Sluit het externe apparaat en de TV op elkaar aan met behulp van de composietkabel, zoals aangegeven in de volgende afbeelding.

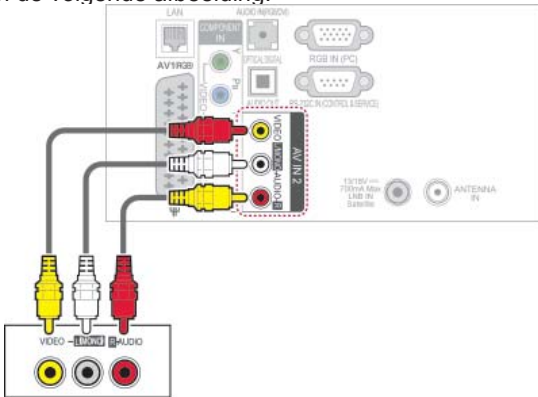

! OPMERKING

- Als u een monovideorecorder hebt, sluit u de audiokabel van de recorder aan op de AUDIO L/MONO-aansluiting van de TV.

Aansluiten op een PC

! OPMERKING

- Wij raden u aan de TV aan te sluiten door middel van een HDMI-verbinding voor de hoogste beeldkwaliteit.

HDMI-verbinding

U kunt de digitale video- en audiosignalen vanaf uw PC naar de TV zenden. Sluit de PC en de TV op elkaar aan met behulp van de HDMI-kabel, zoals aangegeven in de volgende afbeeldingen.

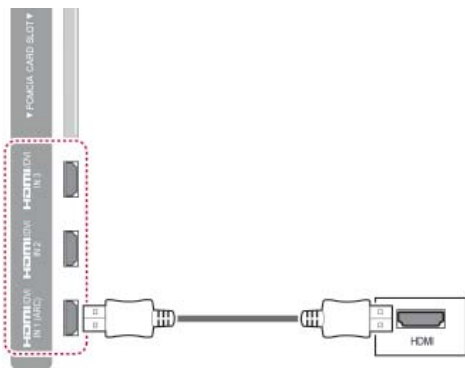

Verbinding van DVI naar HDMI

U kunt het digitale videosignaal vanaf uw PC naar de TV zenden. Sluit de PC en de TV op elkaar aan met behulp van de DVI-HDMI-kabel, zoals aangegeven in de volgende afbeelding. Om het audiosignaal van het externe apparaat naar de TV te zenden, moet u een audiokabel aansluiten.

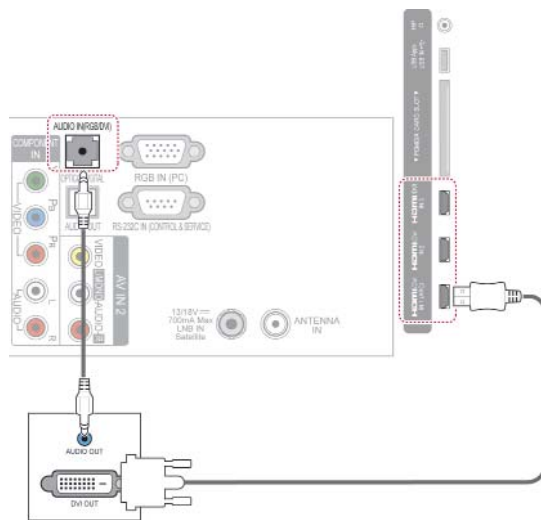

RGB-verbinding

U kunt het analoge videosignaal vanaf uw PC naar de TV zenden. Sluit de PC en de TV op elkaar aan met behulp van de 15-pins D-sub-signaalkabel, zoals aangegeven in de volgende afbeelding. Om het audiosignaal van het externe apparaat naar de TV te zenden, moet u een audiokabel aansluiten.

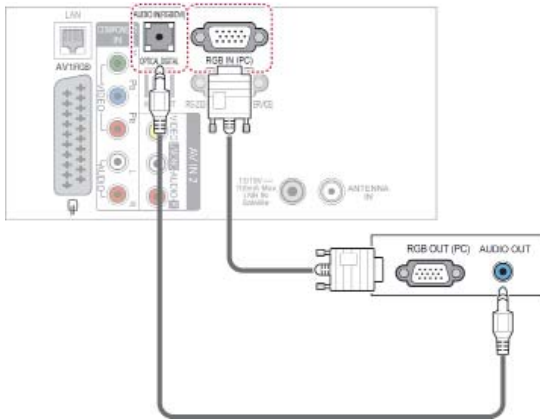

! OPMERKING

- Er kan ruis zijn overeenkomstig een resolutie, verticaal patroon, contrast of helderheid in de PC-modus. Verander dan de PC-modus in een andere resolutie, wijzig de vernieuwingsfrequentie of pas de helderheid en het contrast aan in het menu totdat het beeld goed is. Als de vernieuwingsfrequentie van de grafische kaart van de PC niet kan worden gewijzigd, vervangt u deze grafische kaart of raadpleegt u de fabrikant van de grafische kaart.
- De golfindeling voor de synchronisatie-ingang is gescheiden voor horizontale en verticale frequenties.
- We raden het gebruik van 1920x1080, 60 Hz aan voor deze PC modus. Dit zou de beste beeldkwaliteit moeten opleveren.
- Sluit de signaalkabel van de monitoruitgang van een PC aan op de RGB (PC)-poort van het toestel of sluit de signaalkabel van de HDMI-uitgang van de PC aan op de HDMI IN- of HMDI/DVI IN-poort van het toestel.
- Verbind de audiokabel van de PC met de audio-ingang van de TV. Audiokabels worden niet meegeleverd bij de TV.
- Als u een grafische kaart gebruikt, past u het PC-geluid naar wens aan.
- Als de grafische kaart van de PC niet geschikt is voor gelijktijdige aansluiting via zowel een analoge als een digitale RGB-uitgang, sluit u één RGB-, HDMI IN- of HDMI/DVI-kabel aan om PC-beelden op de TV te bekijken.
- Afhankelijk van de videokaart werkt de DOS-modus mogelijk niet bij het gebruik van een HDMI/DVI-kabel.
- Als de RGB-PC-kabel te lang is, kan er interferentie optreden op het scherm. We adviseren u een kabel korter dan 5 meter te gebruiken. Hierdoor krijgt u de beste beeldkwaliteit.

Aansluiten op een audiosysteem

U kunt een extern audiosysteem gebruiken in plaats van de ingebouwde luidspreker.

! OPMERKING

- Als u een extern audioapparaat gebruikt in plaats van de ingebouwde luidspreker, stelt u de TV Speaker in op Uit. (Zie pag.105)

Digitale optische audioverbinding

U kunt het digitale audiosignaal vanaf de TV naar een extern apparaat zenden. Sluit het externe apparaat en de TV op elkaar aan met behulp van de optische audiokabel, zoals aangegeven in de volgende afbeelding.

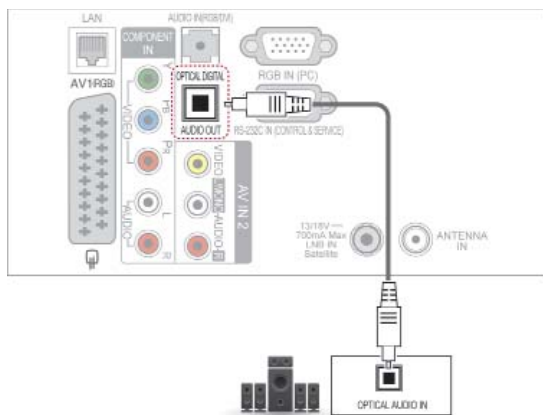

! WAARSCHUWING

- Kijk niet in de optische uitgangspoort. De laserstraal kan schadelijk zijn voor uw ogen.

Aansluiten op een hoofdtelefoonaansluiting

(Afhankelijk van het model)

U kunt naar het geluid luisteren via een hoofdtelefoon.

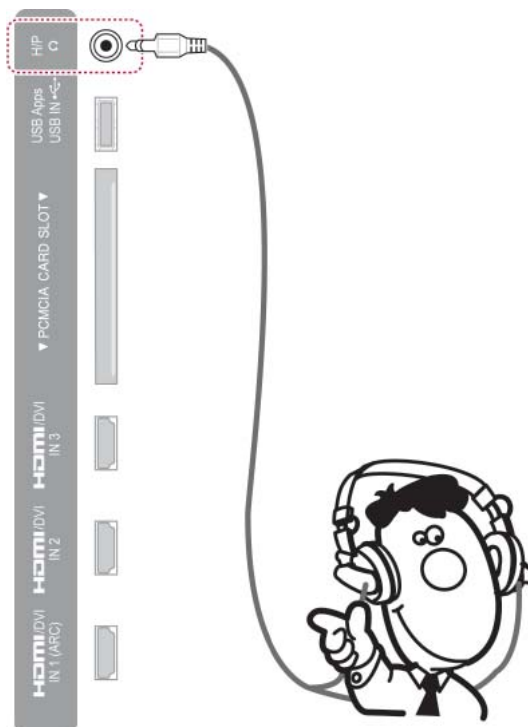

! OPMERKING

- AUDIO-menuonderdelen worden uitgeschakeld wanneer u een hoofdtelefoon aansluit.
- Als u de **AV-modus** wijzigt terwijl een hoofdtelefoon aangesloten is, wordt de wijziging op de video maar niet op de audio toegepast.
- Optische Digitale Audio Uit is niet beschikbaar bij het aansluiten van een hoofdtelefoon.
- Impedantie van hoofdtelefoon: 16 Ω
- Maximale audio-uitvoer van hoofdtelefoon: 10 mW tot 15 mW
- Grootte van hoofdtelefoonaansluiting: 0,35 cm

Aansluiten via USB

Sluit een USB-opslagapparaat, zoals een USB-flashgeheugen, externe harde schijf of een USB-geheugenkaartlezer, aan op de TV en open het menu Smart Share om diverse multimediabestanden te kunnen gebruiken. Raadpleeg 'Een USB-opslagapparaat aansluiten' en 'Bladeren door bestanden'.



Aansluiten op een CI-module

Bekijk gescrembelde services (betaalservices) in de digitale TV-modus. Deze functie is niet in alle landen beschikbaar. (Zie pag.41).

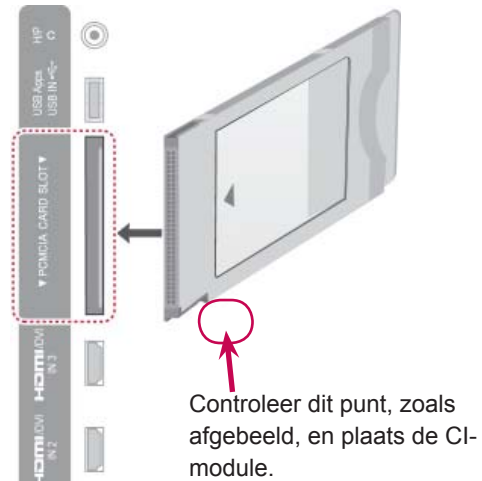

! OPMERKING

- Controleer of de CI-module in de juiste richting is geplaatst in de PCMCIA-kaartgleuf. Indien de module niet goed is geplaatst, kan dit schade veroorzaken aan de TV en de PCMCIA-kaartgleuf.

De draadloze mediabox aansluiten

(Afhankelijk van het model)

TV's van LG met een draadloze bedieningspoort ondersteunen de draadloze mediabox van LG die apart wordt verkocht. Als u de Wireless Ready-dongle (die bij de draadloze mediabox wordt geleverd) met de TV verbindt, kunnen externe apparaten met de draadloze mediabox van LG worden verbonden en worden video en audio draadloos naar de TV verzonden.

Raadpleeg de handleiding van de draadloze mediabox voor bedieningsinstructies.

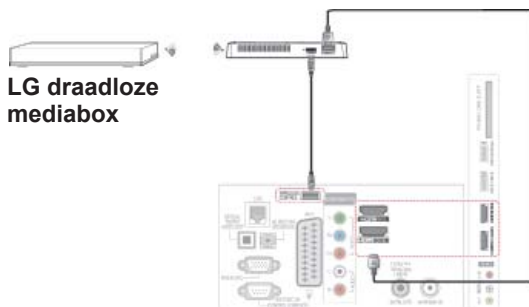

! OPMERKING

- Bij gebruik van het externe apparaat dat op de draadloze mediabox is aangesloten, werken sommige functies van het TV-menu mogelijk niet.

SIMPLINK-aansluiting

U kunt een AV-apparaat dat met een HDMI-kabel via HDMI-CEC is aangesloten, weergeven en bedienen. Deze TV werkt met apparaten die HDMI-CEC ondersteunen, maar alleen apparaten met het logo  worden volledig ondersteund.

Sluit één uiteinde van de HDMI-kabel aan op de HDMI/DVI IN- of HDMI IN-aansluiting op het achterpaneel van de TV en het andere uiteinde op het SIMPLINK-apparaat.

! OPMERKING

- Als HDMI-CEC niet wordt ondersteund door het aangesloten apparaat is de functie SIMPLINK niet beschikbaar.
- Om SIMPLINK te gebruiken, moet u een High Speed HDMI-kabel met *CEC-functie gebruiken. (*CEC: Consumer Electronics Control (Consumenten Elektronica Controle)).
- SIMPLINK werkt mogelijk niet correct als u een apparaat van een andere fabrikant met een HDMI-CEC-functie is aangesloten.
- De functie SIMPLINK wordt niet ondersteund in de draadloze externe uitvoermodus.

De SIMPLINK-menu's activeren en gebruiken

- 1 Druk op **INPUT** om de invoerbronnen weer te geven.
- 2 Druk op de rode toets om de SIMPLINK-menu's weer te geven.
- 3 Druk op de navigatietoetsen om **Aan** te kiezen.
- 4 Druk op de navigatietoetsen om naar een van de apparaten te gaan en druk op **OK**.

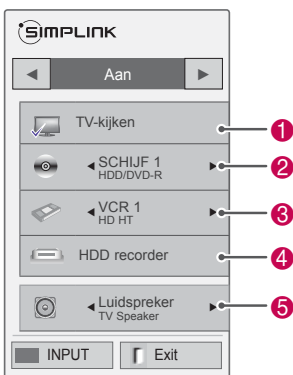

Nr.	Beschrijving
1	Geeft de vorige bekeken TV-zender weer.
2	Speelt discs af. Wanneer meerdere discs beschikbaar zijn, wordt de titel van de disc onderaan het scherm weergegeven.
3	Bedient de aangesloten videorecorder.
4	HDD-opnames afspelen: bedient de opnamen die zijn opgeslagen op een harde schijf.
5	Audio uit naar Home Theater-luidspreker of Audio uit naar TV: schakelt de audio-uitvoer tussen de Home Theater-luidspreker en de luidspreker van de TV.

- Er verschijnt een vinkje vóór het gekozen apparaat.
- De beschikbare apparaten worden weergegeven in een heldere kleur.
- Niet-beschikbare apparaten worden grijs weergegeven.

- 5 Bedien het gekozen AV-apparaat.
 - **Direct afspelen:** nadat u de AV-apparaten op de TV hebt aangesloten, kunt u de apparaten direct bedienen en media afspelen zonder dat u nog iets hoeft in te stellen.
 - **AV-apparaat kiezen:** u kunt een van de AV-apparaten kiezen die op de TV zijn aangesloten.
 - **Disc afspelen:** bedien de aangesloten AV-apparaten door te drukken op de navigatietoetsen en op de toetsen **OK**, **▶**, **■**, **II**, **◀** en **▶▶**.
 - **Alle apparaten uitschakelen:** als u de TV uitschakelt, worden alle aangesloten apparaten uitgeschakeld.
 - **Audio-uit omschakelen:** hiermee kunt u audio-uit eenvoudig omschakelen.
 - **Sync Power ingeschakeld:** wanneer de SIMPLINK-apparatuur die is aangesloten op de HDMI-aansluiting start met afspelen, wordt de TV automatisch ingeschakeld.

! OPMERKING

- Als u de invoerbron verandert door op **INPUT** te drukken, zal de voortgangsfunctie van het SIMPLINK-apparaat stoppen.
- Als u een apparaat kiest dat is uitgerust met de functie Home Theater, wordt de geluidsuitvoer automatisch omgeschakeld naar de Home Theater-luidspreker en wordt de luidspreker van de TV uitgeschakeld.
- Als een aangesloten SIMPLINK Home Theater-systeem het geluid van de TV niet weergeeft, sluit u de DIGITAL AUDIO OUT-aansluiting op de achterkant van de TV met behulp van een optische kabel aan op de DIGITAL AUDIO IN-aansluiting op de achterkant van het SIMPLINK-apparaat.

TELETEKST

- Deze functie is niet in alle landen beschikbaar.

Teletekst is een gratis service die door de meeste TV-zenders wordt uitgezonden en die tot op de minuut actuele informatie verschaft over nieuws, weer, televisieprogramma's, aandelenkoersen en nog veel meer.

De teletekst-decoder van deze TV ondersteunt de systemen SIMPLE, TOP en FASTEXT. SIMPLE (standaardteletekst) bestaat uit een aantal pagina's die worden gekozen door rechtstreeks het overeenkomstige paginanummer in te voeren. TOP en FASTEXT zijn modernere systemen die een snelle en eenvoudige selectie van teletekstinformatie mogelijk maken.

In- en uitschakelen

Druk op de toets **TEXT** om teletekst in te schakelen. De beginpagina of de laatst gekozen pagina verschijnt op het scherm.

Twee paginanummers, de naam van de TV-zender, de datum en de tijd worden in de kopregel van het scherm weergegeven. Het eerste paginanummer geeft uw keuze aan, het tweede is het nummer van de huidige pagina.

Druk op de toets **TEXT** om teletekst uit te schakelen. Het toestel keert terug naar de vorige modus.

Simple-tekst

Pagina kiezen

- 1 Voer met de cijfertoetsen het gewenste paginanummer in als een getal van drie cijfers. Als u tijdens het kiezen een verkeerd cijfer indrukt, moet u eerst het getal van drie cijfers afmaken en vervolgens het juiste paginanummer kiezen.
- 2 Met de toets **P** \wedge \vee kunt u de vorige of de volgende pagina kiezen.

Top-tekst

De gebruiksaanwijzing toont vier velden - rood, groen, geel en blauw - onder aan het scherm. Het gele veld duidt de volgende groep aan, het blauwe veld het volgende blok.

Een blok, groep of pagina kiezen

- 1 Met de blauwe toets gaat u van het ene blok naar het volgende.
- 2 Met de gele toets gaat u naar de volgende groep, met een automatische overgang naar het volgende blok.
- 3 Met de groene toets gaat u naar de volgende bestaande pagina, met een automatische overgang naar de volgende groep.
- 4 U kunt hiervoor ook de toets **P** \wedge gebruiken. Met de rode toets keert u terug naar de vorige keuze. U kunt hiervoor ook de toets **P** \vee gebruiken.

Rechtstreeks een pagina kiezen

Net als in de teletekstmodus SIMPLE kan u in de TOP-modus een pagina kiezen door ze in te voeren als een getal van drie cijfers met behulp van de CIJFER-toetsen.

Fastext

De teletekstpagina's worden met een kleurcode onder aan het scherm aangegeven en kunnen worden gekozen door de overeenkomstige kleurtoets in te drukken.

Pagina kiezen

- 1 Druk op de toets **T.OPT** en gebruik de navigatietoets om het menu  te kiezen. De indexpagina wordt getoond.
- 2 U kunt de met een kleur aangeduide pagina's op de onderste regel kiezen met de overeenkomstige gekleurde toetsen.
- 3 Net als in de teletekstmodus SIMPLE kunt u in de FASTEXT-modus een pagina kiezen door deze met behulp van de cijfertoetsen in te voeren als een getal van drie cijfers.
- 4 Met de toets **P ^ v** kunt u de vorige of de volgende pagina kiezen.

Speciale teletekstfunctie

Druk op de toets **T. OPT** en gebruik de navigatietoets om het menu **Tekstoptie** te kiezen.

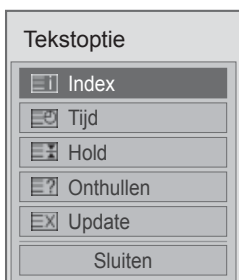

Index

Selecteer elke indexpagina.

Tijd

Als u een TV-programma bekijkt, kiest u dit menu om de tijd rechtsboven in het scherm weer te geven.

Druk in de teletekstmodus op deze toets om een subpaginanummer te kiezen. Het subpaginanummer wordt onder in het scherm getoond. Als u de subpagina wilt vasthouden of wijzigen, drukt u op de rode of groene toets, op < > of op de nummertoeetsen.

Hold

Hiermee stopt u de automatische paginawisseling die plaatsvindt als een teletekstpagina uit twee of meer subpagina's bestaat. Het aantal subpagina's en de getoonde subpagina worden doorgaans onder de tijd op het scherm getoond. Als dit menu is gekozen, wordt het stopsymbool linksboven in het scherm weergegeven en is de automatische paginawisseling niet actief.

Onthullen

Kies dit menu om verborgen informatie te tonen, zoals antwoorden op vragen en oplossingen van puzzels.

Update

Hiermee wordt het TV-beeld op het scherm getoond terwijl u op een nieuwe teletekstpagina wacht. Dit wordt linksboven op het scherm getoond. Zodra de bijgewerkte pagina beschikbaar is, wordt het paginanummer getoond. Kies dit menu opnieuw als u de bijgewerkte teletekstpagina wilt tonen.

OPMERKING

- In het Verenigd Koninkrijk (in digitale modus) werkt de knop **T. OPT** niet.

DIGITALE TELETEKST

- Deze functie is alleen beschikbaar in het Verenigd Koninkrijk en Ierland.

De TV biedt u toegang tot digitale teletekst, dat volledig is verbeterd in diverse opzichten, zoals tekst en afbeeldingen.

Deze digitale teletekst kan worden gebruikt door speciale services voor digitale teletekst en specifieke services die digitale teletekst uitzenden.

Teletekst binnen digitale service



- 1 Druk op de cijfertoetsen of op de toets **P** ^ v als u een digitale service wilt kiezen die digitale teletekst uitzendt.
- 2 Volg de aanwijzingen voor digitale teletekst en ga naar de volgende stap door op de toets **TEXT**, **OK**, de navigatietoetsen, de rode, groene, gele of blauwe toets of de **cijfertoetsen** te drukken.
- 3 Kies een andere digitale teleteksts-service met de cijfertoetsen of de toets **P** ^ v.

Teletekst in digitale service



- 1 Druk op de cijfertoetsen of op de toets **P** ^ v als u een bepaalde service wilt kiezen die digitale teletekst uitzendt.
- 2 Druk op de toets **TEXT** of een gekleurde toets om teletekst in te schakelen.
- 3 Volg de aanwijzingen voor digitale teletekst en ga naar de volgende stap door op de toets **OK**, de navigatietoetsen, de rode, groene, gele of blauwe toets of de **cijfertoetsen** te drukken.
- 4 Druk op de toets **TEXT** of op een gekleurde toets om digitale teletekst uit te schakelen en terug te keren naar TV kijken.

Met sommige services hebt u mogelijk toegang tot teksts-services door op de rode toets te drukken.

ONDERHOUD

Voor de beste prestaties en een langere levensduur moet u de TV regelmatig updaten en schoonmaken.

Een update van de TV-firmware uitvoeren

Download en installeer de nieuwste firmware door verbinding te maken met de firmware-updateserver of OTA-service om de functies van het product te verbeteren of te wijzigen of om nieuwe functies toe te voegen.

De firmware-update werkt mogelijk niet correct, afhankelijk van de internetomgeving of de sterkte van het DTV-signaal. Als dat het geval is, kunt u de nieuwste firmware-update verkrijgen via een geautoriseerde LG Electronics-klantenservice.

U kunt als volgt de huidige firmwareversie controleren of een update van de firmware uitvoeren:

- 1 Druk op **Home** (Beginscherm) voor toegang tot het Hoofdmenu.
- 2 Druk op de navigatietoetsen om naar **INSTELLEN** te gaan en druk op **OK**.
- 3 Druk op de navigatietoetsen om naar **SUPPORT** te gaan en druk op **OK**.
- 4 Druk op de navigatietoetsen om naar **Software-update** te gaan en druk op **OK**.
De huidige firmwareversie wordt weergegeven.
- 5 Kies **Update-versie controleren** om handmatig te controleren of een nieuwe firmwareversie beschikbaar is.

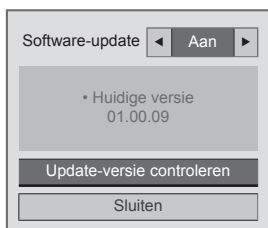

Als u **Software-update - Aan** kiest, zoekt de TV nieuwe firmware via NSU*/OTA* en wordt het pop-upvenster voor de update op het scherm weergegeven.

* NSU (Network Software Update): als de TV is verbonden met internet, zoekt de TV nieuwe firmware die is geüpload op de LG-server.

* OTA(Over The Air): terwijl u naar het digitale uitzendsysteem kijkt, wordt de nieuwe firmware via het DTV-signaal naar de TV verzonden.

! OPMERKING

- Koppel de LAN-kabel of het netsnoer niet los en schakel de TV niet uit tijdens de firmware-update.
- Als u tijdens de firmware-update via OTA van kanaal wisselt, stopt de update. Het proces wordt hervat wanneer u terugkeert naar het oorspronkelijke programma. De update wordt ook vervolgd als de TV wordt uitgeschakeld met de afstandsbediening. In dit geval is het normaal dat de kleur van de stroomindicator verandert en dat er een gedempt licht op het scherm wordt weergegeven. Het systeem werkt normaal nadat de update is voltooid.
- De premium-service wordt uitgeschakeld terwijl de software-update wordt uitgevoerd via NSU.
- U kunt de status van de software-update controleren via het menu Software-update of via de updategegevens die onder de kanaalbanner worden weergegeven.
- Verbindingsupdateservice (alleen Noord-Europese modellen): u kunt controleren of de OTA-service van LG beschikbaar is in het DTV-kanaal door te drukken op deze toets op de Magic Motion-afstandsbediening of op de rode toets, terwijl het bericht 'Controleer op update' wordt weergegeven onder de kanaalbanner.

- 6 Nadat de update is voltooid, wordt de TV na vijf seconden automatisch opnieuw gestart. Mogelijk moet u enkele opties in het menu **INSTELLEN**, **BEELD** of **AUDIO** resetten.

! OPMERKING

- U kunt geen downgrade uitvoeren naar een oudere firmwareversie.
- Hoelang de firmware-update duurt, hangt af van de grootte van de firmware, de netwerkomstandigheden en de sterkte van het DTV-signaal.
- Als het downloaden van de firmware-update mislukt bij gebruik van een draadloze verbinding, sluit u tijdelijk een kabel rechtstreeks op de router aan. Als de update nog steeds niet wordt gedownload, neemt u contact op met de klantenservice.

De TV schoonmaken



WAARSCHUWING

- Zorg er eerst voor dat de TV is uitgeschakeld en dat het netsnoer en alle andere kabels zijn losgekoppeld.
- Als de TV gedurende een lange tijd onbeheerd en ongebruikt blijft, trekt u de stekker van het netsnoer uit het stopcontact om mogelijke beschadiging door blikseminslag of stroompieken te voorkomen.

Scherf en frame

Veeg het oppervlak schoon met een droge, schone en zachte doek om stof en licht vuil te verwijderen.

Om zwaar vuil te verwijderen, veegt u het oppervlak schoon met een zachte doek die is bevochtigd met schoon water of een verdund, zacht schoonmaakmiddel. Veeg onmiddellijk daarna droog met een droge doek.



WAARSCHUWING

- Duw, veeg of sla niet met uw vingernagels of een scherp voorwerp tegen het scherm aangezien dit kan leiden tot krassen op het scherm of beeldvervalsing.
- Gebruik geen chemicaliën, zoals was, benzeen, alcohol, thinners, insecticiden, luchtverfrissers of smeermiddelen, aangezien deze de afwerklaag van het scherm kunnen beschadigen en verkleuring kunnen veroorzaken.

Behuizing en standaard

Veeg de behuizing schoon met een droge, schone en zachte doek om stof en licht vuil te verwijderen. Om zwaar vuil te verwijderen, veegt u de behuizing schoon met een zachte doek die is bevochtigd met schoon water of met water waaraan een kleine hoeveelheid zacht schoonmaakmiddel is toegevoegd. Veeg onmiddellijk daarna droog met een droge doek.



WAARSCHUWING

- Spuit geen vloeistof op het oppervlak. Als water in de TV terechtkomt, kan dat leiden tot brand, elektrische schokken of een defect.
- Gebruik geen chemicaliën omdat hierdoor het oppervlak kan worden beschadigd.

Netsnoer

Maak regelmatig het netsnoer schoon door opgehoopt stof en vuil te verwijderen.

Inbranden van het beeld op het TV-scherm voorkomen



- Als een stilstaand beeld lang op het TV-scherm wordt weergegeven, kan het beeld worden ingebrand en het scherm permanent beschadigd raken. Dit heet 'inbranden' en wordt niet gedekt door de garantie.
- Als de beeldverhouding van de TV gedurende een lange tijd is ingesteld op 4:3, kan beeldbranden optreden op het 'letterbox'-gedeelte van het scherm.
- Voorkom dat een stilstaand beeld langdurig wordt weergegeven op het TV-scherm (2 uur of langer voor een LCD-TV, 1 uur of langer voor een plasma-TV) om inbranden te voorkomen.

PROBLEMEN OPLOSSEN

Algemeen

Probleem	Resolutie
De TV kan niet worden bediend met de afstandsbediening.	<ul style="list-style-type: none"> Controleer de afstandsbedieningssensor op het product en probeer het opnieuw. Controleer of zich een obstakel tussen het product en de afstandsbediening bevindt. Controleer of de batterijen nog werken en goed zijn geplaatst (⊕ naar ⊕ , ⊖ naar ⊖). Controleer of de juiste invoermodus, zoals TV of VCR, is ingesteld voor het gebruik van de afstandsbediening.
Er worden geen beelden en geluid weergegeven.	<ul style="list-style-type: none"> Controleer of het product is ingeschakeld. Controleer of de stekker van het netsnoer in een stopcontact is gestoken. Controleer of er wel stroom op het stopcontact staat door er een ander product op aan te sluiten.
Nadat de TV is ingeschakeld, verschijnt het beeld langzaam.	<ul style="list-style-type: none"> Het beeld bevat geen geluid tijdens het opstartproces. Dit is normaal. Als het beeld niet binnen enkele minuten verschijnt, trekt u de stekker gedurende 30 seconden uit het stopcontact en probeert u het opnieuw. Als het beeld nog steeds niet verschijnt, neemt u contact op met de dichtstbijzijnde geautoriseerde klantenservice.
Er kunnen geen externe apparaten worden aangesloten.	<ul style="list-style-type: none"> Raadpleeg "Overzicht van de aansluitingen" en sluit een extern apparaat aan.
De TV wordt plotseling uitgeschakeld.	<ul style="list-style-type: none"> Controleer de instellingen voor stroomvoorziening. De voeding kan zijn onderbroken. Controleer of de functie Automatische slaapstand is ingeschakeld bij Tijd instellen. Raadpleeg "Sleep timer". Als er geen signaal is terwijl de TV is ingeschakeld, wordt de TV automatisch na 15 minuten van inactiviteit uitgeschakeld.

Audio

Probleem	Resolutie
Er wordt geen geluid voortgebracht terwijl beelden worden weergegeven.	<ul style="list-style-type: none"> Druk op de toets \triangleleft + of - . Controleer of het geluid wordt onderbroken door op de toets MUTE (Dempen) te drukken. Ga naar een andere zender. Mogelijk is er een probleem met de uitzending. Controleer of de audiokabels goed zijn aangesloten. Controleer of de functie TV Speaker is ingeschakeld in de menuoptie.
Geen uitvoer van een van de luidsprekers	<ul style="list-style-type: none"> Stel de balans in de menuoptie in.
Er komt een vreemd geluid uit de binnenkant van de TV.	<ul style="list-style-type: none"> Een verandering in de vochtigheid of temperatuur van de omgeving kan vreemde ruis veroorzaken wanneer het product wordt in- of uitgeschakeld. Dit betekent niet dat er een probleem is met het product.

Video

Probleem	Resolutie
Het beeld wordt zwart-wit weergegeven of de kleurkwaliteit is erg slecht.	<ul style="list-style-type: none"> • Pas de kleurinstelling aan via de menuoptie. • Zorg voor voldoende afstand tussen het product en andere elektronische producten. • Ga naar een andere zender. Mogelijk is er een probleem met de uitzending.
Er verschijnen horizontale of verticale strepen of de beelden zijn onscherp.	<ul style="list-style-type: none"> • Controleer of er plaatselijke interferentie is, zoals van een elektrisch apparaat of gereedschap.
Lijnen of vegen zijn zichtbaar in de beelden.	<ul style="list-style-type: none"> • Controleer de antenne of richt de antenne in de juiste richting.
Nabeelden (echobeelden) worden weergegeven wanneer het product wordt uitgeschakeld.	<ul style="list-style-type: none"> • Mogelijk zijn pixels beschadigd door een stilstaand beeld dat langdurig is weergegeven (ingebrand beeld). Gebruik een schermbeveiliging om te voorkomen dat de pixels van het scherm beschadigd worden.
Het product is ingeschakeld, maar het scherm is zeer donker.	<ul style="list-style-type: none"> • Stel de helderheid en het contrast in via de menu-optie.
"Geen signaal" verschijnt op het scherm.	<ul style="list-style-type: none"> • Controleer of de signaalkabel op de juiste wijze is aangesloten tussen de TV en andere apparaten. • Controleer de gekozen invoerbron door op INPUT te drukken.
Er verschijnen zwarte plekken op het scherm.	<ul style="list-style-type: none"> • Er kunnen verschillende pixels in rood, groen, wit of zwart verschijnen op het scherm die kunnen bijdragen aan de kenmerken van het scherm. Dit is normaal.
De weergave-offset is verkeerd.	<ul style="list-style-type: none"> • Pas de positie aan via de menuoptie. • Controleer of de videokaartresolutie en -frequentie worden ondersteund door het product. Indien de frequentie buiten bereik is, dient u deze in te stellen op de aanbevolen resolutie met behulp van de weergave-instellingen van het externe apparaat.
Er verschijnen dunne lijnen in de achtergrond van het scherm.	<ul style="list-style-type: none"> • Controleer de videokabelverbindingen.
Er verschijnt horizontale beeldruis of de tekens worden onscherp.	<ul style="list-style-type: none"> • Pas de fase-instelling aan via de menuoptie. Raadpleeg 'SCHERM'.
Slechte ontvangst op sommige zenders.	<ul style="list-style-type: none"> • Ga naar een andere zender. Mogelijk is er een probleem met de uitzending. • Het zendersignaal kan zwak zijn. Richt de antenne in de juiste richting. • Controleer of er plaatselijke interferentie is, zoals van een elektrisch apparaat of gereedschap.

SPECIFICATIES

MODELLEN		32LV37**	37LV37**
		32LV3700-ZA / 32LV3700-ZC 32LV370S-ZB / 32LV3701-ZC 32LV3750-ZA / 32LV3750-ZC 32LV375G-ZC / 32LV375S-ZB 32LV375S-ZC / 32LV375T-ZA 32LV375T-ZC / 32LV375W-ZC	37LV3700-ZA / 37LV3700-ZC 37LV370S-ZB / 37LV3701-ZC 37LV3750-ZA / 37LV3750-ZC 37LV375G-ZC / 37LV375S-ZB 37LV375S-ZC / 37LV375T-ZA 37LV375T-ZC / 37LV375W-ZC
Afmetingen (b x h x d)	Inclusief standaard	764,0 mm x 545,0 mm x 240,0 mm	888,0 mm x 614,0 mm x 240,0 mm
	Exclusief standaard	764,0 mm x 484,0 mm x 35,4 mm	888,0 mm x 553,0 mm x 35,4 mm
Gewicht	Inclusief standaard	11,4 kg	13,1 kg
	Exclusief standaard	9,6 kg	11,3 kg
Voedingsvereiste		AC 100-240 V~ 50 / 60 Hz	AC 100-240 V~ 50 / 60 Hz
Energieverbruik		80 W	100 W
MODELLEN		42LV37**	47LV37**
		42LV3700-ZA / 42LV3700-ZC 42LV370S-ZB / 42LV3701-ZC 42LV3750-ZA / 42LV3750-ZC 42LV375G-ZC / 42LV375S-ZB 42LV375S-ZC / 42LV375T-ZA 42LV375T-ZC / 42LV375W-ZC	47LV3700-ZA / 47LV3700-ZC 47LV370S-ZB / 47LV3701-ZC 47LV3750-ZA / 47LV3750-ZC 47LV375G-ZC / 47LV375S-ZB 47LV375S-ZC / 47LV375T-ZA 47LV375T-ZC / 47LV375W-ZC
Afmetingen (b x h x d)	Inclusief standaard	998,0 mm x 684,0 mm x 256,0 mm	1108,0 mm x 746,0 mm x 256,0 mm
	Exclusief standaard	998,0 mm x 615,0 mm x 30,4 mm	1108,0 mm x 677,0 mm x 30,4 mm
Gewicht	Inclusief standaard	15,5 kg	20,9 kg
	Exclusief standaard	13,3 kg	18,7 kg
Voedingsvereiste		AC 100-240 V~ 50 / 60 Hz	AC 100-240 V~ 50 / 60 Hz
Energieverbruik		110 W	140 W

De bovenstaande productspecificaties kunnen worden gewijzigd zonder voorafgaande kennisgeving als gevolg van doorgevoerde verbeteringen in het product.

MODELLEN		32LV47**	37LV47**
		32LV470S-ZC	37LV470S-ZC
Afmetingen (b x h x d)	Inclusief standaard	772,0 mm x 549,0 mm x 240,0 mm	893,0 mm x 618,0 mm x 240,0 mm
	Exclusief standaard	772,0 mm x 490,0 mm x 34,9 mm	893,0 mm x 558,0 mm x 34,9 mm
Gewicht	Inclusief standaard	10,9 kg	12,4 kg
	Exclusief standaard	9,1 kg	10,6 kg
Voedingsvereiste		AC 100-240 V~ 50 / 60 Hz	AC 100-240 V~ 50 / 60 Hz
Energieverbruik		100 W	110 W
MODELLEN		42LV47**	47LV47**
		42LV470S-ZC	47LV470S-ZC
Afmetingen (b x h x d)	Inclusief standaard	1005,0 mm x 688,0 mm x 256,0 mm	1115,0 mm x 750,0 mm x 256,0 mm
	Exclusief standaard	1005,0 mm x 621,0 mm x 29,9 mm	1115,0 mm x 683,0 mm x 29,9 mm
Gewicht	Inclusief standaard	15,2 kg	20,7 kg
	Exclusief standaard	13,0 kg	18,5 kg
Voedingsvereiste		AC 100-240 V~ 50 / 60 Hz	AC 100-240 V~ 50 / 60 Hz
Energieverbruik		130 W	140 W

De bovenstaande productspecificaties kunnen worden gewijzigd zonder voorafgaande kennisgeving als gevolg van doorgevoerde verbeteringen in het product.

MODELLEN		32LW47**	42LW47**
		32LW470S-ZB	42LW470S-ZB
Afmetingen (b x h x d)	Inclusief standaard	772,0 mm x 551,0 mm x 240,0 mm	1005,0 mm x 686,0 mm x 255,0 mm
	Exclusief standaard	772,0 mm x 490,0 mm x 34,9 mm	1005,0 mm x 621,0 mm x 29,9 mm
Gewicht	Inclusief standaard	10,5 kg	15,9 kg
	Exclusief standaard	8,2 kg	13,0 kg
Voedingsvereiste		AC 100-240 V~ 50 / 60 Hz	AC 100-240 V~ 50 / 60 Hz
Energieverbruik		100 W	130 W
MODELLEN		47LW47**	55LW47**
		47LW470S-ZB	55LW470S-ZB
Afmetingen (b x h x d)	Inclusief standaard	1115,0 mm x 748,0 mm x 255,0 mm	1293,0 mm x 851,0 mm x 341,0 mm
	Exclusief standaard	1115,0 mm x 683,0 mm x 29,9 mm	1293,0 mm x 785,0 mm x 29,9 mm
Gewicht	Inclusief standaard	21,4 kg	27,0 kg
	Exclusief standaard	18,5 kg	22,0 kg
Voedingsvereiste		AC 100-240 V~ 50 / 60 Hz	AC 100-240 V~ 50 / 60 Hz
Energieverbruik		140 W	160 W

De bovenstaande productspecificaties kunnen worden gewijzigd zonder voorafgaande kennisgeving als gevolg van doorgevoerde verbeteringen in het product.

MODELLEN		47LK95**
		47LK950S-ZA
Afmetingen (b x h x d)	Inclusief standaard	1137,0 mm x 758,0 mm x 270,0 mm
	Exclusief standaard	1137,0 mm x 685,0 mm x 76,8 mm
Gewicht	Inclusief standaard	20,3 kg
	Exclusief standaard	18,3 kg
Voedingsvereiste		AC 100-240 V~ 50 / 60 Hz
Energieverbruik		250 W

De bovenstaande productspecificaties kunnen worden gewijzigd zonder voorafgaande kennisgeving als gevolg van doorgevoerde verbeteringen in het product.

MODELLEN		50PZ57**	60PZ57**
		50PZ570-ZB / 50PZ570G-ZB 50PZ570S-ZB / 50PZ570T-ZB 50PZ570W-ZB / 50PZ575S-ZB	60PZ570-ZB / 60PZ570G-ZB 60PZ570S-ZB / 60PZ570T-ZB 60PZ570W-ZB / 60PZ575S-ZB
Afmetingen (b x h x d)	Inclusief standaard	1172,3 mm x 770,9 mm x 289,8 mm	1391,1 mm x 905,2 mm x 334,7 mm
	Exclusief standaard	1172,3 mm x 712,2 mm x 52,5 mm	1391,1 mm x 835,5 mm x 52,5 mm
Gewicht	Inclusief standaard	29,8 kg	42,6 kg
	Exclusief standaard	27,5 kg	38,5 kg

De bovenstaande productspecificaties kunnen worden gewijzigd zonder voorafgaande kennisgeving als gevolg van doorgevoerde verbeteringen in het product.

Informatie over de stroomvoorziening en het stroomverbruik vindt u op het label op het product.

MODELLEN		50PZ75**	60PZ75**
		50PZ750-ZA / 50PZ750G-ZA 50PZ750S-ZA / 50PZ750T-ZA 50PZ750W-ZA / 50PZ755S-ZA	60PZ750-ZA / 60PZ750G-ZA 60PZ750S-ZA / 60PZ750T-ZA 60PZ750W-ZA / 60PZ755S-ZA
Afmetingen (b x h x d)	Inclusief standaard	1185,2 mm x 782,6 mm x 317,2 mm	1404,0 mm x 911,4 mm x 364,4 mm
	Exclusief standaard	1185,2 mm x 714,0 mm x 49,6 mm	1404,0 mm x 837,8 mm x 49,6 mm
Gewicht	Inclusief standaard	31,5 kg	46,3 kg
	Exclusief standaard	27,9 kg	40,3 kg

De bovenstaande productspecificaties kunnen worden gewijzigd zonder voorafgaande kennisgeving als gevolg van doorgevoerde verbeteringen in het product.

Informatie over de stroomvoorziening en het stroomverbruik vindt u op het label op het product.

MODELLEN		50PZ95**	60PZ95**
		50PZ950-ZA / 50PZ950G-ZA 50PZ950S-ZA / 50PZ950T-ZA 50PZ950W-ZA / 50PZ955S-ZA	60PZ950-ZA / 60PZ950G-ZA 60PZ950S-ZA / 60PZ950T-ZA 60PZ950W-ZA / 60PZ955S-ZA
Afmetingen (b x h x d)	Inclusief standaard	1175,2 mm x 787,6 mm x 317,2 mm	1393,4 mm x 916,4 mm x 364,4 mm
	Exclusief standaard	1175,2 mm x 720,6 mm x 49,6 mm	1393,4 mm x 843,8 mm x 49,6 mm
Gewicht	Inclusief standaard	32,5 kg	46,3 kg
	Exclusief standaard	28,9 kg	40,3 kg

De bovenstaande productspecificaties kunnen worden gewijzigd zonder voorafgaande kennisgeving als gevolg van doorgevoerde verbeteringen in het product.

Informatie over de stroomvoorziening en het stroomverbruik vindt u op het label op het product.

Afmeting CI-module (b x h x d)		100,0 x 55,0 x 5,0 mm
Omgevingsomstandigheden	Gebruikstemperatuur	0 tot 40°C
	Luchtvochtigheid bij gebruik	Minder dan 80%
	Opslagtemperatuur	-20 tot 60°C
	Luchtvochtigheid bij opslag	Minder dan 85%

	Satelliet Digitale TV ¹	Digitale TV ²	Digitale TV	Analoge TV
Televisiesysteem	DVB-T DVB-C DVB-S/S2	DVB-T/T2 DVB-C	DVB-T DVB-C	PAL/SECAM B/G/D/K, PAL I/II, SECAM L/L ³
Zenderbereik	VHF, UHF C-band, Ku-band	VHF, UHF		VHF: E2 tot E12, UHF: E21 tot E69, CATV: S1 tot S20, HYPER: S21 tot S47
Maximumaantal programma's dat kan worden opgeslagen	6,000	1,200		
Externe antenne-impedantie	75 Ω			

1 Alleen satellietmodellen

2 Alleen modellen met DVB-T2-ondersteuning

3 Behalve modellen met DVB-T2-ondersteuning

Ondersteunde modus voor RGB-PC, HDMI/DVI-PC

Resolutie	Horizontale frequentie (kHz)	Verticale frequentie (Hz)
720x400	31.468	70.08
640x480	31.469	59.94
800x600	37.879	60.31
1024x768	48.363	60.00
1360x768	47.72	59.80
1280x1024 (HDMI-PC)	63.981	60.02
1920x1080 (RGB-PC)	66.587	59.93
1920x1080 (HDMI-PC)	67.5	60.00

Ondersteunde modus voor HDMI/DVI-DTV

Resolutie	Horizontale frequentie (kHz)	Verticale frequentie (Hz)
720x480	31.469 31.5	59.94 60
720x576	31.25	50
1280x720	37.5 44.96 45	50 59.94 60
1920x1080	33.72 33.75 28.125 26.97 27 33.716 33.75 56.25 67.43 67.5	59.94 60 50 23.97 24 29.976 30.00 50 59.94 60

Aansluitinformatie over componentpoort

Componentpoorten op de TV	Y	P _B	P _R
---------------------------	---	----------------	----------------

Video-uitgangspoorten op DVD-speler	Y	P _B	P _R
	Y	B-Y	R-Y
	Y	Cb	Cr
	Y	Pb	Pr

Signaal	Component	HDMI
480i/576i	O	X
480p/576p	O	O
720p/1080i	O	O
1080p	O (Alleen 50 Hz/60 Hz)	O (24 Hz/30 Hz/ 50 Hz/60 Hz)

Ondersteund DivX-bestand

Bestandsextensies	Audio/ Video	Codec	Profiel-/niveauondersteuning	Uitleg
.asf .wmv	Video	VC-1 geavanceerd profiel	Geavanceerd profiel bij niveau 3 (bijv. 720p60, 1080i60, 1080p30)	Alleen streams die voldoen aan de SMPTE 421M VC-1-standaard worden ondersteund.
		VC-1 eenvoudige profiel en standaardprofiel	Eenvoudig profiel bij gemiddeld niveau (bijv. CIF, QVGA) standaardprofiel bij hoog niveau (bijv. 1080p30)	
	Audio	WMA Standard		
		WMA 9 Professional		
.divx .avi	Video	DivX3.11		Algemene bewegingscompensatie of een quarterpelbewegingsschatting worden niet ondersteund. Streams die gebruikmaken van deze syntaxis worden niet ondersteund.
		DivX4 DivX5 DivX6 XVID	Geavanceerd en eenvoudig profiel (bijv. 720p/1080i)	
		H.264 / AVC	Standaardprofiel bij niveau 4.1 Hoog profiel bij niveau 4.1 (bijv. 720p60, 1080i60, 1080p30)	
	Audio	MPEG-1 Layer I, II MPEG-1 Layer III (MP3) Dolby Digital		
.mp4 .m4v .mov	Video	H.264 / AVC	Standaardprofiel bij niveau 4.1 Hoog profiel bij niveau 4.1 (bijv. 720p60, 1080i60, 1080p30)	Algemene bewegingscompensatie of een quarterpelbewegingsschatting worden niet ondersteund. Streams die gebruikmaken van deze syntaxis worden niet ondersteund.
		MPEG-4 Part 2	Geavanceerd en eenvoudig profiel (bijv. 720p/1080i)	
	Audio	AAC	AAC-LC en HE-AAC	
.mkv	Video	H.264 / AVC	Standaardprofiel bij niveau 4.1 Hoog profiel bij niveau 4.1 (bijv. 720p60, 1080i60, 1080p30)	De meeste beschikbare MKV-inhoud wordt gecodeerd met de open source x264-codec.
	Audio	HE-AAC Dolby Digital	HE-AAC-LC en HE-AAC	
.ts .trp .tp	Video	H.264 / AVC	Standaardprofiel bij niveau 4.1 Hoog profiel bij niveau 4.1 (bijv. 720p60, 1080i60, 1080p30)	Alleen streams die voldoen aan de SMPTE 421M VC-1-standaard worden ondersteund.
		MPEG-2	Standaardprofiel bij hoog niveau (bijv. 720p60, 1080i60)	
		VC-1	Eenvoudig profiel bij gemiddeld niveau (bijv. CIF, QVGA) Standaardprofiel bij hoog niveau (bijv. 1080p30) Geavanceerd profiel bij niveau 3 (bijv. 720p60, 1080i60, 1080p30)	
	Audio	MPEG-1 Layer I, II MPEG-1 Layer III (MP3) Dolby Digital Dolby Digital Plus		
		AAC	AAC-LC en HE-AAC	
.vob	Video	MPEG-1		
		MPEG-2	Standaardprofiel bij hoog niveau (bijv. 720p60, 1080i60)	
	Audio	Dolby Digital MPEG-1 Layer I, II DVD-LPCM		
.mpg	Video	MPEG-1	Standaardprofiel bij hoog niveau (bijv. 720p60, 1080i60)	Alleen streams die op de juiste manier zijn geconfigureerd voor TS, PS of ES
	Audio	MPEG-1 Layer I, II		

Ondersteunde modus voor 3D

Ingang	Signaal	Resolutie	Horizontaal Frequentie (kHz)	Verticale frequentie (Hz)	Afspielbaar 3D-videoformaat	
HDMI	720p	1280X720	45	60	naast elkaar Boven en onder HDMI 3D Boven en onder	
			89,9/90	59,94/60	HDMI 3D Frame Packing (Alleen LED LCD-TV / LCD-TV)	
			90	60	HDMI 3D Frame Packing (Alleen plasma-TV)	
			37,5	50	naast elkaar Boven en onder HDMI 3D Boven en onder	
			75		HDMI 3D Frame Packing	
	1080i	1920X1080	33,75	60	naast elkaar Boven en onder HDMI 3D naast elkaar(Half)	
			28,125	50		
	1080p	1920X1080	67,50	60	naast elkaar Boven en onder dambord (ruitpatroon) Enkel frame sequentieel	
			56,250	50	naast elkaar Boven en onder dambord (ruitpatroon) Enkel frame sequentieel	
			27	24	naast elkaar Boven en onder dambord (ruitpatroon) HDMI 3D Boven en onder	
			54	24	HDMI 3D Frame Packing (Alleen plasma-TV)	
			33,75	30	naast elkaar Boven en onder dambord (ruitpatroon)	
			53,95/54	23,98/24	HDMI 3D Frame Packing (Alleen LED LCD-TV / LCD-TV)	
			67,50	30		
	RGB	1080p	1920X1080	66,587	59,934	naast elkaar Boven en onder
	Component (Alleen plasma-TV)	720p	1280X720	37,5	50	naast elkaar Boven en onder
45				60		
	1080i	1920X1080	28,125	50		
			33,75	60		
USB	1080p	1920X1080	33,75	30	naast elkaar Boven en onder dambord (ruitpatroon) MPO (Foto)	
DLNA	1080p	1920X1080	33,75	30	naast elkaar Boven en onder dambord (ruitpatroon)	
			Signaal		Afspielbaar 3D-videoformaat	
DTV			720p, 1080i		naast elkaar Boven en onder	

(Alleen 32/42/47/55LW47**, 47LK95**)

- Om in 3D te kunnen afspelen, dienen de media-inhoud en de speler HDMI 3D Frame Packing, HDMI 3D naast elkaar en HDMI 3D boven en onder te ondersteunen.
- Video, die in de indeling HDMI 3D Frame Packing, HDMI 3D Naast elkaar, HDMI 3D Boven en onder wordt aangeboden, wordt automatisch als 3D-beeld weergegeven.

(Alleen 50/60PZ57**, 50/60PZ75**, 50/60PZ95**)

- Om in 3D te kunnen afspelen dienen de media-inhoud en de speler HDMI 3D Frame Packing, HDMI 3D naast elkaar, HDMI 3D boven en onder te ondersteunen.
- Video die wordt ingevoerd in de indeling HDMI 3D Frame Packing wordt automatisch overgeschakeld naar het 3D-scherm.
- De modus 2D->3D is beschikbaar voor alle signalen.

Specificatie van RF-module (BM-LDS201)

(Alleen 50/60PZ57**, 50/60PZ75**, 50/60PZ95**)

Voor TV met een radiofrequentie (RF) met een bandbreedte van 2,4 GHz.

- Uitgangsvermogen: 1 dBm of lager
- Maximum communicatieafstand: 10 meter in een open ruimte
- Bandbreedte: 2,4 GHz (2,4035 GHz tot 2,4783 GHz)
- Overdrachtssnelheid: 250 kbps

- FCC-ID van RF-module in de TV
FCC-ID: BEJLDS201



IR-CODES

(Afhankelijk van het model)

Code (Hexa)	Functie	Opmerking	Code (Hexa)	Functie	Opmerking
08	POWER	Toets op de afstandsbediening (aan-uit)	44	OK	Toets op de afstandsbediening
95	STROOMBESPARING	Toets op de afstandsbediening	28	TERUG	Toets op de afstandsbediening
30	AV MODE (AV-modus)	Toets op de afstandsbediening	AB	GIDS	Toets op de afstandsbediening
0B	INPUT	Toets op de afstandsbediening	5B	EXIT	Toets op de afstandsbediening
F0	TV/RAD	Toets op de afstandsbediening	72	ROOD	Toets op de afstandsbediening
10-19	Alfanumerieke toetsen 0-9	Toets op de afstandsbediening	71	GROEN	Toets op de afstandsbediening
53	LIST	Toets op de afstandsbediening	63	GEEL	Toets op de afstandsbediening
1A	Q.VIEW	Toets op de afstandsbediening	61	BLAUW	Toets op de afstandsbediening
02	VOL +	Toets op de afstandsbediening	20	TEXT	Toets op de afstandsbediening
03	VOL -	Toets op de afstandsbediening	21	T.OPT	Toets op de afstandsbediening
1E	FAV/MARK/CHAR/NUM (Teken/cijfer)	Toets op de afstandsbediening	39	SUBTITLE (Ondertiteling)	Toets op de afstandsbediening
DC	3D	Toets op de afstandsbediening	B1	■ /LIVE TV	Toets op de afstandsbediening
09	MUTE/WISSEN	Toets op de afstandsbediening	B0	▶	Toets op de afstandsbediening
00	P▲	Toets op de afstandsbediening	BA	(FREEZE)	Toets op de afstandsbediening
01	P▼	Toets op de afstandsbediening	8E	▶▶	Toets op de afstandsbediening
59	Premium	Toets op de afstandsbediening	8F	◀◀	Toets op de afstandsbediening
43	Home (Beginscherm)	Toets op de afstandsbediening	7E	SIMPLINK	Toets op de afstandsbediening
45	Q.MENU	Toets op de afstandsbediening	79	RATIO (Verhouding)	Toets op de afstandsbediening
58	@	Toets op de afstandsbediening	BD	REC	Toets op de afstandsbediening
40	▲	Toets op de afstandsbediening	91	AD	Toets op de afstandsbediening
41	▼	Toets op de afstandsbediening	AA	INFO	Toets op de afstandsbediening
07	<	Toets op de afstandsbediening	9F	APP/*	Toets op de afstandsbediening
06	>	Toets op de afstandsbediening			

SETUP EXTERN BESTURINGSSYSTEEM

Instelling RS-232C

Verbind de RS-232C-ingang (seriële poort) met een extern besturingssysteem (zoals een computer of een A/V-besturingssysteem) om de functies van de TV extern te besturen. Verbind de seriële poort van het besturingssysteem met de RS-232C-ingang op het achterpaneel van de TV.

! OPMERKING

- RS-232C op deze TV is bedoeld voor gebruik met RS-232C-besturingshardware en -software van andere fabrikanten. De onderstaande instructies worden gegeven om u te helpen met het programmeren van software of om de functionaliteit te testen met behulp van telenetsoftware.
- De RS-232C-verbindingkabel wordt niet bij het product geleverd.

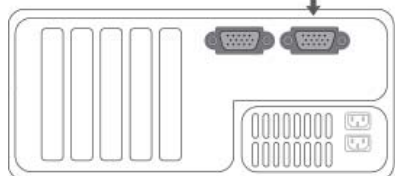
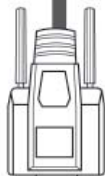
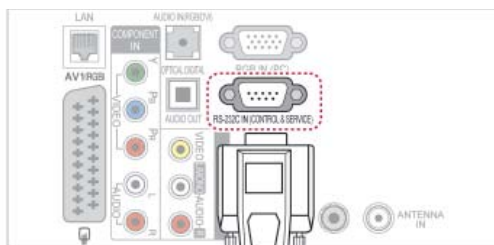

Type aansluiting: D-Sub 9-pins (mannelijk)

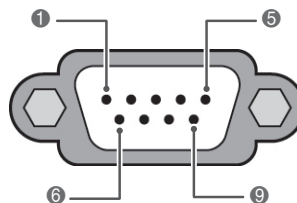

Nr.	Naam van pen
1	Geen verbinding
2	RXD (Data ontvangen)
3	TXD (Data versturen)
4	DTR (DTE-kant klaar)
5	GND
6	DSR (DCE-kant klaar)
7	RTS (Klaar om te versturen)
8	CTS (Oké om te versturen)
9	Geen verbinding

RS-232C-configuraties

Configuraties met 7 draden (Standaard RS-232C-kabel)

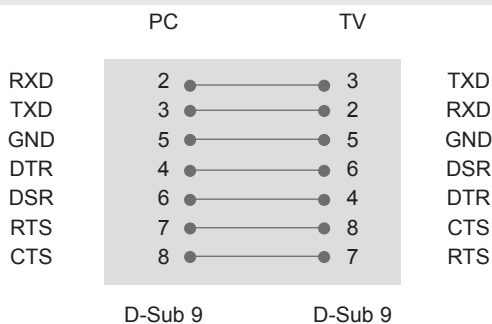

Configuraties met 3 draden (Niet-standaard)

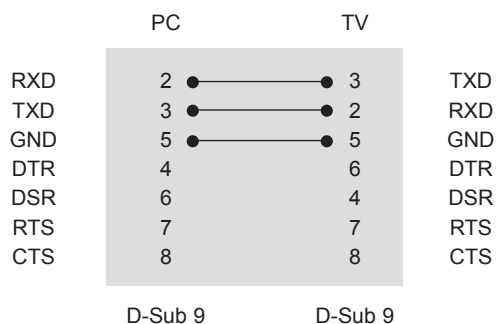

Instellen ID

Stel het ID-nummer in. "Bestaande datatoewijzing".
(Zie pag.153)

- 1 Druk op **Home** (Beginscherm) voor toegang tot het Hoofdmenu.
- 2 Druk op de navigatietoetsen om naar **INSTELLEN** te gaan en druk op **OK**.
- 3 Druk op de navigatietoetsen om naar **OPTIE** te gaan en druk op **OK**.
- 4 Druk op de navigatietoetsen om naar **Instellen ID** te gaan en druk op **OK**.
- 5 Ga naar links of naar rechts om een ID te kiezen en kies **Sluiten**. Het aanpassingbereik is 1 tot 99.
- 6 Als u klaar bent, drukt u op **EXIT**.

Communicatieparameters

- Baudsnelheid: 9600 bps (UART)
- Datalengte: 8 bits
- Pariteit: Geen
- Stopbit: 1 bit
- Communicatiecode: ASCII-code
- Gebruik een gekruiste (omgekeerde) kabel.

Commandoreferentielijst

	COMMANDO 1	COMMANDO 2	DATA (Hexa)		COMMANDO 1	COMMANDO 2	DATA (Hexa)
01. Stroomvoorziening	k	a	00 tot 01	14. Lage tonen	k	s	00 tot 64
02. Beeldverhouding	k	c	(Zie pag.150)	15. Balans	k	t	00 tot 64
03. Beeld dempen	k	d	(Zie pag.150)	16. Kleurtemperatuur	x	u	00 tot 64
04. Mute volume	k	e	00 tot 01	17. ISM-methode	j	p	(Zie pag.152)
05. Volume-instelling	k	f	00 tot 64	18. Stroombesparing	j	q	00 tot 05
06. Contrast	k	g	00 tot 64	19. Automatische configuratie	j	u	01
07. Helderheid	k	h	00 tot 64	20. Afstemcommando	m	a	(Zie pag.152)
08. Kleur	k	i	00 tot 64	21. Programma toevoegen/overslaan	m	b	00 tot 01
09. Tint	k	j	00 tot 64	22. Sleutel	m	c	Sleutelcode
10. Scherpste	k	k	00 tot 64	23. Instelling achtergrondverlichting	m	g	00 tot 64
11. OSD kiezen	k	l	00 tot 01	24. Ingangskeuze (Hoofd)	x	b	(Zie pag.153)
12. Vergrendelingsmodus afstandsbediening	k	m	00 tot 01	25. 3D	x	t	(Zie pag.154)
13. Hoge tonen	k	r	00 tot 64	26. Uitgebreide 3D	x	v	(Zie pag.154)

- Opmerking: tijdens USB-bewerkingen, zoals DivX of EMF, worden alle commando's behalve Power (ka) en Key (mc) niet uitgevoerd en beschouwd als NG.

Protocol voor versturen/ontvangen

Transmissie

[Commando1][Commando2][][Instellen ID][][Data][Cr]

[Commando 1] : eerste commando om de TV te bedienen (j, k, m of x)

[Commando 2] : tweede commando om de TV te bedienen.

[Instellen ID] : u kunt de ingestelde ID aanpassen om een gewenst scherm-ID-nummer te kiezen in het menu Optie. Het aanpassingsbereik loopt van 1 tot 99.

Wanneer Instellen ID '0' wordt gekozen, wordt elke verbonden TV bestuurd.

Instellen ID wordt weergegeven met een decimaal (1 tot 99) in het menu en met een hexadecimaal (0x0 tot 0x63) in het protocol voor versturen en ontvangen.

[DATA] : om commandodata te versturen. 'FF'-gegevens versturen om de status van het commando te lezen.

[Cr] : carriage return
ASCII-code '0x0D'

[] : ASCII-code van 'spatie (0x20)'

OK-erkenning

[Commando2][][Instellen ID][][OK][Data][x]

* De TV verzendt ACK (erkenning) gebaseerd op deze notatie wanneer normale data worden ontvangen. Als de data op dat moment in de dataleesmodus staan, wordt de huidige datastatus getoond. Als de data in dataschrijfmodus staan, worden de data van de PC geretourneerd.

Fouterkenning

[Commando2][][Instellen ID][][NG][Data][x]

* De TV verzendt ACK (acknowledgement of erkenning) gebaseerd op deze notatie wanneer abnormale gegevens van niet goed werkende functies of communicatiefouten worden ontvangen.

Data 00: ongeldige code

01. Stroomvoorziening (Commando: k a)

- Om de aan/uit-knop van de TV te bedienen.

`Transmissie [k][a][][Instellen ID][][Data][Cr]`

Data 00: Uit 01: Aan

`Ack [a][][Instellen ID][][OK/NG][Data][x]`

- Om de aan/uit-knop te tonen.

`Transmissie [k][a][][Instellen ID][][FF][Cr]`

`Ack [a][][Instellen ID][][OK/NG][Data][x]`

- * Op dezelfde wijze toont bevestigingsdatafeedback de status van elke functie als andere functies '0xFF'-data in deze indeling overbrengen.
- * OK Ack., Error Ack. en andere berichten kunnen op het scherm worden getoond indien de TV ingeschakeld is.

02. Beeldverhouding (Commando: k c) (Afmetingen hoofdbeeld)

- Om het formaat van het scherm aan te passen. (Formaat hoofdbeeld)
U kunt het schermformaat aanpassen met Beeldverhouding in het Q.MENU of het menu BEELD.

`Transmissie [k][c][][Instellen ID][][Data][Cr]`

Data 01: normaal scherm 09: scannen
(4:3) 0B: volledige breedte
02 : breedbeeld (16:9) 10 tot 1F: bioscoopzoom 1 tot
06: origineel 16
07 : 14:9

`Ack [c][][Instellen ID][][OK/NG][Data][x]`

- * Met de PC-ingang kiest u de beeldschermverhouding 16:9 of 4:3.
- * Scannen is beschikbaar in de modi DTV/HDMI (1080i 50 Hz / 60 Hz, 720p 50 Hz / 60 Hz, 1080p 24 Hz / 30 Hz / 50 Hz / 60 Hz), Component (720p, 1080i, 1080p 50 Hz / 60 Hz).
- * Volledige breedte wordt alleen ondersteund voor Digitaal, Analoog en AV.

03. Beeld dempen (Commando: k d)

- Voor in-/uitschakelen van beeld dempen.

`Transmissie [k][d][][Instellen ID][][Data][Cr]`

Data 00 : Beeld dempen uit (Beeld aan)
Video mute uit
01 : Beeld dempen aan (Beeld uit)
10 : Video geluid aan

`Ack [d][][Instellen ID][][OK/NG][Data][x]`

- * Indien alleen Video muten is ingeschakeld, geeft de TV de OSD (schermweergave) weer. Maar indien Beeld dempen is ingeschakeld, wordt de OSD niet getoond.

04. Volume dempen (Commando: k e)

- Hiermee kunt u het dempen van het geluid in- en uitschakelen.
U kunt de functie voor geluid uit/aan ook gebruiken via de toets MUTE op de afstandsbediening.

`Transmissie [k][e][][Instellen ID][][Data][Cr]`

Data 00: Mute volume aan (Volume uit)
01 : Mute volume uit (Volume aan)

`Ack [e][][Instellen ID][][OK/NG][Data][x]`

05. Volumeregeling (Commando: k f)

- Om het volume aan te passen.
U kunt het volume ook aanpassen met de VOLUME-toetsen op de afstandsbediening.

`Transmissie [k][f][][Instellen ID][][Data][Cr]`

Data Min: 00 tot Max: 64

* Zie 'Bestaande datatoewijzing'. (Zie pag.153)

`Ack [f][][Instellen ID][][OK/NG][Data][x]`

06. Contrast (Commando: k g)

- Om het contrast van het scherm aan te passen.
U kunt het contrast ook aanpassen in het menu BEELD.

`Transmissie [k][g][][Instellen ID][][Data][Cr]`

Data Min: 00 tot Max: 64

* Zie 'Bestaande datatoewijzing'. (Zie pag.153)

`Ack [g][][Instellen ID][][OK/NG][Data][x]`

07. Helderheid (Commando: k h)

- Om de helderheid van het scherm aan te passen.
U kunt de helderheid ook aanpassen in het menu BEELD.

`Transmissie [k][h][][Instellen ID][][Data][Cr]`

Data Min: 00 tot Max: 64

* Zie 'Bestaande datatoewijzing'. (Zie pag.153)

`Ack [h][][Instellen ID][][OK/NG][Data][x]`

08. Kleur (Commando: k i)

- De kleur van het scherm aanpassen.
U kunt de kleur ook aanpassen in het menu BEELD.

`Transmissie [k][i][][Instellen ID][][Data][Cr]`

Data Min: 00 tot Max: 64

* Zie 'Bestaande datatoewijzing'. (Zie pag.153)

`Ack [i][][Instellen ID][][OK/NG][Data][x]`

09. Tint (Commando: k j)

- ▶ Om de tint van het scherm aan te passen.
U kunt de tint ook aanpassen in het menu BEELD.

Transmissie [k][j][][Instellen ID][][Data][Cr]

Data Rood: 00 tot Groen: 64
* Zie 'Bestaande datatoewijzing'. (Zie pag.153)

Ack [j][][Instellen ID][][OK/NG][Data][x]

10. Scherpste (Commando: k k)

- ▶ Om de scherpste van het scherm aan te passen.
U kunt de scherpste ook aanpassen in het menu BEELD.

Transmissie [k][k][][Instellen ID][][Data][Cr]

Data Min: 00 tot Max: 64
* Zie 'Bestaande datatoewijzing'. (Zie pag.153)

Ack [k][][Instellen ID][][OK/NG][Data][x]

11. OSD kiezen (Commando: k l)

- ▶ Hiermee schakelt u de OSD (On Screen Display, ofwel schermweergave) in of uit bij gebruik van afstandsbediening.

Transmissie [k][l][][Instellen ID][][Data][Cr]

Data 00: OSD uit 01: OSD aan

Ack [l][][Instellen ID][][OK/NG][Data][x]

12. Vergrendelingsmodus afstandsbediening (Commando: k m)

- ▶ De besturings-elementen op de voorzijde van de TV en de afstandsbediening vergrendelen.

Transmissie [k][m][][Instellen ID][][Data][Cr]

Data 00 : Vergrendeling uit 01 : Vergrendeling aan

Ack [m][][Instellen ID][][OK/NG][Data][x]

- * Gebruik deze modus als u de afstandsbediening niet gebruikt.
Wanneer de hoofdstroomvoorziening wordt in- of uitgeschakeld, wordt de externe vergrendeling vrijgegeven.
- * Als in de stand-bymodus de toetsvergrendeling is ingeschakeld, wordt de TV niet ingeschakeld wanneer u op de aan/uit-knop op de IR-afstandsbediening of het apparaat drukt.

13. Hoge tonen (Commando: k r)

- ▶ Hoge tonen aanpassen.
U kunt de hoge tonen ook aanpassen in het menu GELUID.

Transmissie [k][r][][Instellen ID][][Data][Cr]

Data Min: 00 tot Max: 64
* Zie 'Bestaande datatoewijzing'. (Zie pag.153)

Ack [r][][Instellen ID][][OK/NG][Data][x]

14. Lage tonen (Commando: k s)

- ▶ Lage tonen aanpassen.
U kunt de lage tonen ook aanpassen in het menu GELUID.

Transmissie [k][s][][Instellen ID][][Data][Cr]

Data Min: 00 tot Max: 64
* Zie 'Bestaande datatoewijzing'. (Zie pag.153)

Ack [s][][Instellen ID][][OK/NG][Data][x]

15. Balans (Commando: k t)

- ▶ Hiermee past u de balans aan.
U kunt de balans ook aanpassen in het menu GELUID.

Transmissie [k][t][][Instellen ID][][Data][Cr]

Data Min: 00 tot Max: 64
* Zie 'Bestaande datatoewijzing'. (Zie pag.153)

Ack [t][][Instellen ID][][OK/NG][Data][x]

16. Kleurtemperatuur (Commando: x u)

- ▶ De kleurtemperatuur aanpassen. U kunt de kleurtemperatuur ook aanpassen in het menu BEELD.

Transmissie [x][u][][Instellen ID][][Data][Cr]

Data Min: 00 tot Max: 64
* Zie 'Bestaande datatoewijzing'. (Zie pag.153)

Ack [u][][Instellen ID][][OK/NG][Data][x]

17. ISM Methode (Commando: j p) (Alleen plasma-TV)

- Om de ISM Methode te regelen. U kunt ISM Methode ook instellen in het menu OPTIE.

Transmissie [j][p][][Instellen ID][][Data][Cr]

Data 02: Orbiter
 04: White wash
 08: Normaal
 20 : Colour Wash

Ack [p][][Instellen ID][][OK/NG][Data][x]

19. Automatisch configureren (Commando: j u)

- De beeldpositie automatisch aanpassen en het trillen van het beeld automatisch minimaliseren. Dit werkt alleen in RGB-modus (PC).

Transmissie [j][u][][Instellen ID][][Data][Cr]

Data 01: naar TV

Ack [u][][Instellen ID][][OK/NG][Data][x]

18. Stroombesparing (Commando: j q)

- Het stroomverbruik van de TV reduceren. U kunt de stroombesparing ook instellen in het menu BEELD.

Transmissie [j][q][][Instellen ID][][Data][Cr]

Functie Stroombesparing				Niveau				Beschrijving	
7	6	5	4	3	2	1	0		
0	0	0	0	Laag stroomverbruik	0	0	0	0	Uit
0	0	0	0	Laag Stroomvoorziening	0	0	0	1	Minimaal
0	0	0	0	Laag Stroomvoorziening	0	0	1	0	Gemiddeld
0	0	0	0	Laag Stroomvoorziening	0	0	1	1	Maximaal
0	0	0	0	Laag Stroomvoorziening	0	1	0	0	Automatisch (Alleen LED LCD-TV / LCD-TV)
0	0	0	0	Laag Stroomvoorziening	0	1	0	1	Scherf uit
0	0	0	0	Laag Stroomvoorziening	0	1	0	0	Intelligente sensor (Alleen plas- ma-TV)

Ack [q][][Instellen ID][][OK/NG][Data][x]

20. Afstemcommando (Commando: m a)

- Stel het kanaal af op het volgende fysieke getal.

Transmissie [m][a][][Instellen ID][][Data0][][Data1][][Data2][Cr]

Data00 : gegevens uit het hoge kanaal
 Data01 : gegevens uit het lage kanaal
 Bijvoorbeeld: Nr. 47 -> 00 2F (2FH)
 Nr. 394 -> 01 8A (18AH),
 DTV-nummer 0 -> Maakt niet uit

Data02:

0x00	ATV Standaard
0x10	DTV Standaard
0x20	Radio Standaard
0x80	CATV Standaard
0x90	CADTV Standaard
0xa0	CA-Radio Standaard
0x40	Sat DTV Standaard
0x50	Sat Radio Standaard

Kanaalgegevensbereik

Analoog - Min: 00 tot Max: C7 (0 tot 199)

Digitaal - Min: 00 tot Max: 270F (0 tot 9999)

Ack [a][][Instellen ID][][OK/NG][Data][x]

Data Min: 00 tot Max: 7DH

21. Programma toevoegen/overslaan (Commando: m b)

- ▶ Voor het instellen van de status voor overslaan van het huidige programma.

Transmissie [m][b][][Instellen ID][][Data][Cr]

Data 00: overslaan 01: toevoegen

Ack [b][][Instellen ID][][OK/NG][Data][x]

*** Bestaande datatoewijzing**

```

00 : Stap 0
:
A:  Stap 10 (Instellen ID
    10)
:
F:  Stap 15 (Instellen ID
    15)
10 : Stap 16 (Instellen ID
    16)
:
64 : Stap 100
:
6E:  Stap 110
:
73 : Stap 115
74 : Stap 116
:
CF:  Stap 199
:
FE:  Stap 254
FF:  Stap 255
    
```

22. Sleutel (Commando: m c)

- ▶ Hiermee verzendt u de sleutelcode voor de IR-afstandsbediening.

Transmissie [m][c][][Instellen ID][][Data][Cr]

Data sleutelcode (Zie pag.145)

Ack [c][][Instellen ID][][OK/NG][Data][x]

23. Regeling achtergrondverlichting (commando: m g)
(alleen LED LCD-TV / LCD-TV)

- ▶ Voor de regeling van de achtergrondverlichting.

Transmissie [m][g][][Instellen ID][][Data][Cr]

Data Min: 00 tot Max: 64

Ack [g][][Instellen ID][][OK/NG][Data][x]

24. Ingangskeuze (Commando: x b)
(Ingang hoofdbeeld)

- ▶ Hiermee selecteert u de ingangsbron voor het hoofdbeeld.

Transmissie [x][b][][Instellen ID][][Data][Cr]

Data

Data	Ingang
0x00	DTV
0x01	CADTV
0x02	Sat DTV
0x10	ATV
0x11	CATV
0x20	AV1
0x21	AV2
0x22	AV3
0x40	Component1
0x41	Component2
0x42	Component3
0x60	RGB
0x70/80/90/a0	HDMI1
0x71/81/91/a1	HDMI2
0x72/82/92/a2	HDMI3
0x73/83/93/a3	HDMI4

Ack [b][][Instellen ID][][OK/NG][Data][x]

* Als de externe invoer DTV is, is ingangnummer '0' AIR, '1' CATV en '2' SATELLITE.

25. 3D (commando: x t) (alleen 3D-modellen)

- De 3D-modus voor de TV wijzigen.

Transmissie [x][t][][Instellen ID][][Data01][][Data02][][Data03][][Data04][Cr]

Data01 00: 3D Aan
01: 3D Uit
02: 3D naar 2D
03: 2D naar 3D
Data02 00: boven en onder
01: naast elkaar
02: dambord (ruitpatroon)
03: frame sequentieel
Data03 00: rechts naar links
01: links naar rechts
Data04 3D-diepte: Min: 0 ~ Max: 14

*Zie 'Bestaande datatoewijzing'. (Zie pag.153)

*Als data1 00(3D Aan) is, heeft data4 geen betekenis.

*Als data1 01(3D Uit) of 02(3D naar 2D) is, hebben data2, data3 en data4 geen betekenis.

*Als data1 03(2D naar 3D) is, hebben data2 en data3 geen betekenis.

Data1	Data2	Data3	Data4
00	O	O	X
01	X	X	X
02	X	X	X
03	X	X	O

X: maakt niet uit

Ack [t][][OK][Data01][Data02][Data03][Data04][x][t][][NG][Data01][x]

26. 3D (commando: x v) (alleen 3D-modellen)

- De 3D-optie voor de TV wijzigen.

Transmissie [x][v][][Instellen ID][][Data01][][Data02][Cr]

Data01 : 3D-optie
00 : 3D-beeldcorrectie
01 : 3D-diepte (alleen 2D naar 3D)
02 : 3D-gezichtspunt
03 : 3D-beeldformaat (Alleen plasma-TV)
04 : 3D-beeldbalans (Alleen plasma-TV)
05 : 3D-optimalisatie (Alleen LED LCD-TV / LCD-TV)
Data02 Heeft een eigen bereik voor elke 3D-optie bepaald door Data01.

1) Wanneer Data01 is 00
00 : Rechts naar links
01 : Links naar rechts

2) Wanneer Data01 is 01
Data Min: 0 ~ Max: 14

3) Wanneer Data01 is 02
Data Min: 0 ~ Max: 14

De kijkzone (-10 tot 10) wordt automatisch geconverteerd aan de hand van het bereik van de datawaarden (0 tot 20).

4) Wanneer Data01 is 03 (Alleen plasma-TV)
00 : Alleen scannen
01 : 16:9

5) Wanneer Data01 is 04 (Alleen plasma-TV)
00 : Uit
01 : Aan

6) Wanneer Data01 is 05 (Alleen LED LCD-TV / LCD-TV)
Data Min: 0 ~ Max: 02

*Zie 'Bestaande datatoewijzing'. (Zie pag.153)

Ack [v][][OK][Data01][Data02][x][v][][NG][Data01][x]

* Gebruik de functie afhankelijk van uw model.



De model- en serienummers van de TV staan
vermeld op de achterkant van de TV.
Noteer deze hieronder voor het geval u
onderhoudswerkzaamheden moet laten uitvoeren.

MODEL _____

SERIENR. _____