

Plazmový televizor UŽIVATELSKÁ PŘÍRUČKA

Plazmové televizory

32PC5*

Před používáním vašeho zařízení si prosím pečlivě přečtete tuto příručku.

Uschovejte ji pro pozdější použití.

Zapište si číslo modelu a výrobní číslo přístroje.

Na štítku připevněném k zadnímu krytu naleznete informace, které musíte sdělit svému prodejci, budete-li potřebovat servis.

PŘÍSLUŠENSTVÍ

Zkontrolujte, zda bylo s televizorem dodáno následující příslušenství. Pokud nějaké příslušenství chybí, kontaktujte prodejce tohoto zařízení.

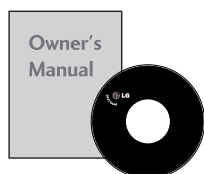

Uživatelská příručka

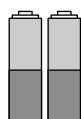

baterie



Dálkový ovladač

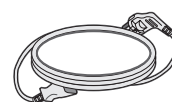

Síťový kabel



Držák
(► str.8)

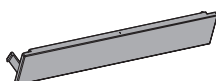

Kryt
(► str.9)

Tato funkce není dostupná u všech modelů.



2 televizní vzpěry
2 stěnové vzpěry



2 šrouby



4 šrouby pro podstavec
(► str.6)



Lešticí hadřík
Slouží s čištění obrazovky.
Tato funkce není dostupná
u všech modelů.

*Pokud je na vnějším povrchu skvrna nebo otisk prstu, lehce ji setřete pouze hadříkem určeným k čištění vnějšího povrchu výrobku

Při odstraňování nestírejte skvrnu příliš hrubě. Dejte pozor, abyste nevyvinuli přílišný tlak. Může způsobit poškrábání nebo změnu zbarvení.

PŘÍSLUŠENSTVÍ.....	1
--------------------	---

PŘÍPRAVA

OVLÁDÁNÍ NA ČELNÍM PANELU.....	4
INFORMACE O ZADNÍM PANELU.....	5
Rozložení podstavce.....	6
PŘIPEVNĚNÍ TELEVIZORU NA ZEDĚ.....	7
ZADNÍ KRYT PRO USPOŘÁDÁNÍ VODIČŮ.....	8
Uspořádání kabelů.....	8
Instalace s podstavcem na stole.....	8
Montáž na zeď: Horizontální instalace.....	9
Bez použití stojanu na stůl.....	9
Připojení antény.....	10

NASTAVENÍ EXTERNÍCH ZAŘÍZENÍ

NASTAVENÍ PŘIJÍMAČE HD.....	11
Nastavení přehrávače DVD.....	14
Nastavení videorekordéru.....	17
EXTERNÍ STEREO.....	19
Nastavení počítače.....	20
- Nastavení obrazovky pro režim počítače.....	22

SLEDOVÁNÍ TELEVIZE / VÝBĚR PROGRAMŮ

Funkce tlačítek na dálkovém ovladači.....	26
Zapínání televizoru.....	28
Volba programu.....	29
Nastavení hlasitosti.....	29
Výběr a nastavení nabídek OSD.....	30
Automatické ladění programů.....	31
Ruční ladění programů.....	32
Doladění.....	33
Přiřazení názvu stanice.....	34
Úprava programu.....	35
Oblíbený program.....	36
Zobrazení seznamu programů.....	37
Zámek Kláves.....	38
 SIMPLINK.....	39

NASTAVENÍ OBRAZU

PIP (OBRAZ V OBRAZE).....	41
NASTAVENÍ VELIKOSTI OBRAZU (POMĚRU STRAN).....	43
PŘEDDEFINOVANÁ NASTAVENÍ OBRAZU	
- Režim obrazu-přednastavený.....	45
- Automatické nastavení barevného tónu (Warm (Teplé)/Normal (Normální)/Cool (Studené)).....	46
RUČNÍ ÚPRAVA OBRAZU	
- Režim obrazu-uživatelský.....	47
- Barevný tón-uživatelský.....	48
XD - TECHNOLOGIE VYLEPŠENÍ OBRAZU.....	49
Ukázka XD	50
ADVANCED - CINEMA.....	51
ADVANCED - BLACK (DARKNESS) LEVEL (POKROČILÁ ÚROVEŇ ČERNÉ (TMAVÉ)).....	52
VÝCHOZÍ NASTAVENÍ OBRAZU.....	53
Metoda ISM (Minimalizace lpení obrazu).....	54
ÚSPORNÝ OBRAZOVÝ REŽIM.....	55
Obnovení nastavení z výroby.....	56

NASTAVENÍ ZVUKU A JAZYKA

AUTOMATICKÉ VYROVNÁNÍ HLASITOSTI.....	57
PŘEDDEFINOVANÉ NASTAVENÍ ZVUKU-SOUND MODE (REŽIM ZVUKU).....	58
ÚPRAVY NASTAVENÍ ZVUKU-UŽIVATELSKÝ REŽIM.....	59
Nastavení vyvážení.....	60
NASTAVENÍ ZAPNUTÍ A VYPNUTÍ REPRODUKTORŮ TELEVIZORU.....	61
I/II	
- Stereo / duální příjem.....	62
- Příjem NICAM.....	63
- Výběr výstupu zvuku reproduktorů.....	63
Volba jazyka/země nabídky na obrazovce.....	64

NASTAVENÍ ČASU

Nastavení hodin.....	65
NASTAVENÍ AUTOMATICKÉHO ZAPNUTÍ A VYPNUTÍ.....	66
NASTAVENÍ ČASOVAČE VYPNUTÍ.....	67
NASTAVENÍ AUTOMATICKÉHO VYPNUTÍ BEZ SIGNÁLU.....	68

TELETEXTU

Zapnutí / vypnutí.....	69
Jednoduchý teletext.....	69
Nejlepší teletext.....	70
Rychlý teletext.....	70
Speciální funkce teletextu.....	71

DODATKY

ŘEŠENÍ PROBLÉMŮ.....	72
Údržba.....	74
Technické údaje.....	75

PŘÍPRAVA

OVLÁDÁNÍ NA ČELNÍM PANELU

- Základní popis čelního panelu. Popis se od údajů na vašem televizoru může mírně lišit.
- Pokud je váš přístroj pokryt ochrannou fólií, odstraňte ji a otřete přístroj leštícím hadříkem.

PŘÍPRAVA

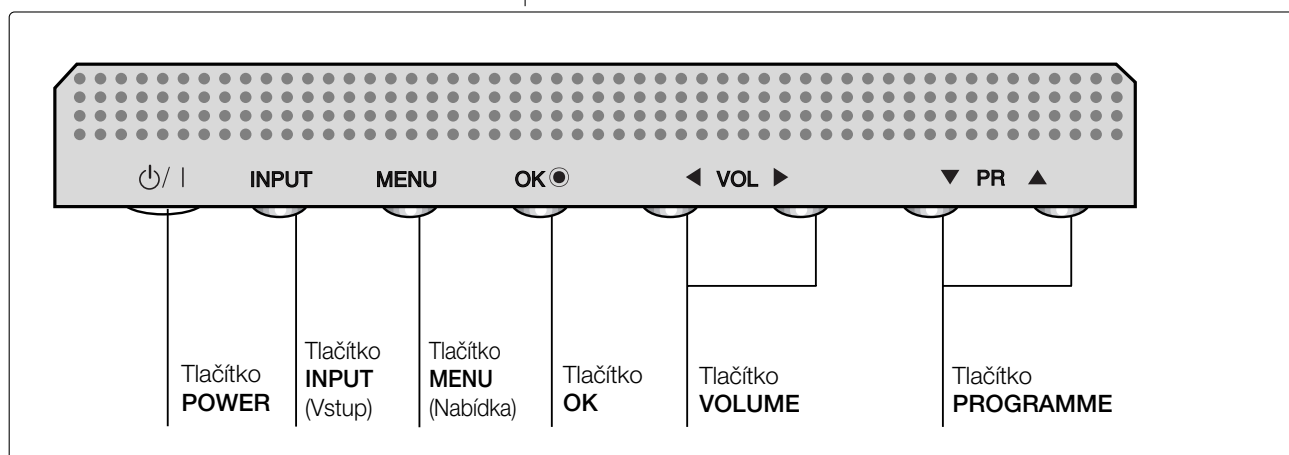
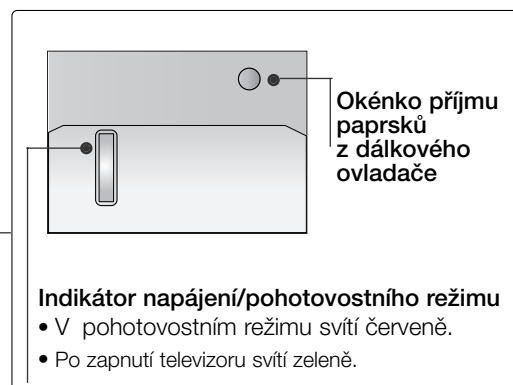
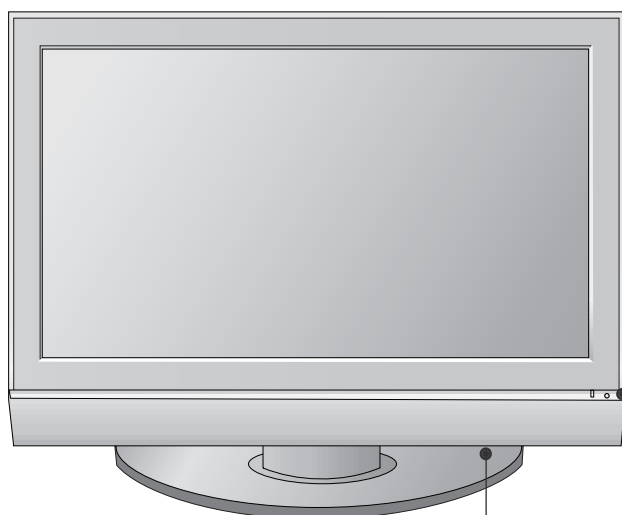

INFORMACE O ZADNÍM PANELU

- Toto je schematické znázornění zadního panelu. Popis se od údajů na vašem televizoru může mírně lišit.

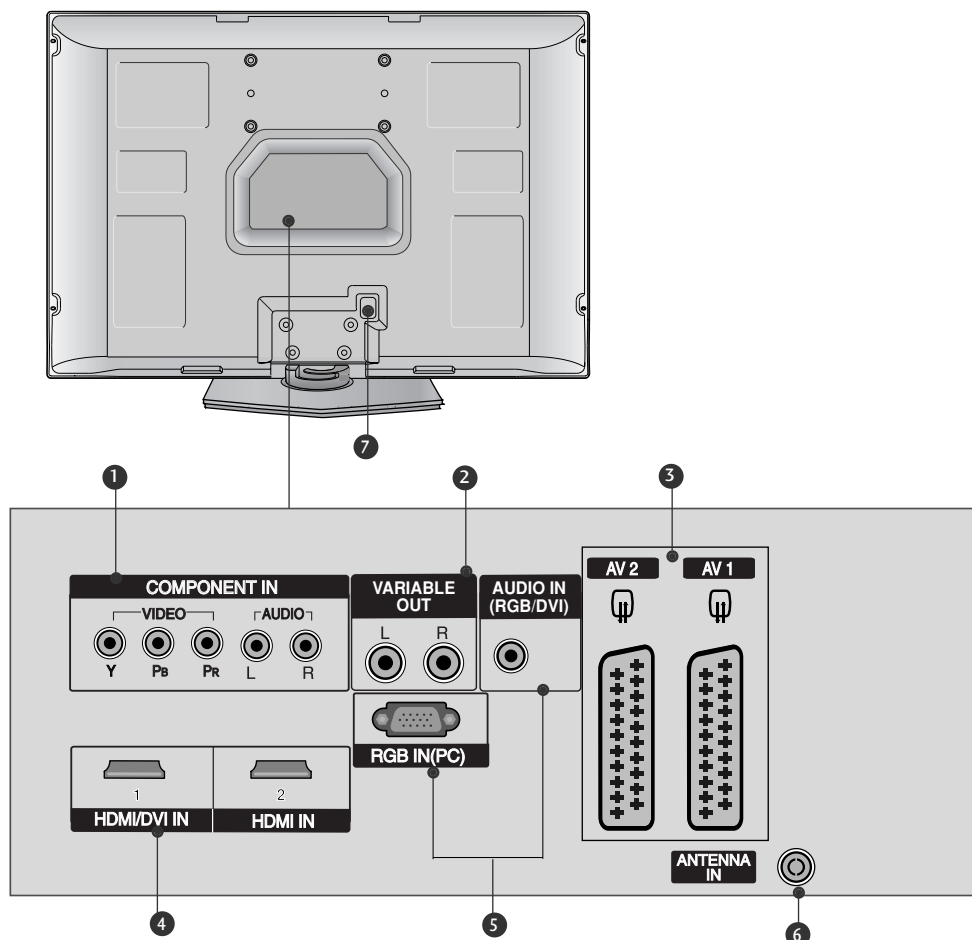

1 Vstup komponentního videa

K této zásuvce typu jack připojte video / audio zařízení Component.

2 Variabilní výstup

Slouží k připojení externího zesilovače nebo přidání subwooferu systému surround sound.

3 Zásuvka konektoru Euro Scart (AV1/AV2)

K této zásuvce typu jack připojte zástrčku Scart pro vstup nebo výstup z externího zařízení.

4 Vstup HDMI

Připojte signál HDMI do vstupu HDMI IN. nebo Pomocí kabelu DVI to HDMI připojte signál DVI(Video) k portu HDMI/DVI.

5 Vstup RGB / Audio

K příslušnému vstupnímu portu připojte výstup monitoru počítače (pouze zvuk).

6 Vstup antény

K této zásuvce typu jack připojte anténu bezdrátového signálu.

7 Zásuvka pro napájecí kabel

Přístroj pracuje pod střídavým napětím. Elektrické napětí je uvedeno v části Technické údaje. Nepokoušejte se používat přístroj se stejnosměrným napětím.

PŘÍPRAVA

Rozložení podstavce

- 1** Opatrně umístěte přístroj čelní stranou dolů na měkký povrch, aby nedošlo k poškození obrazovky.

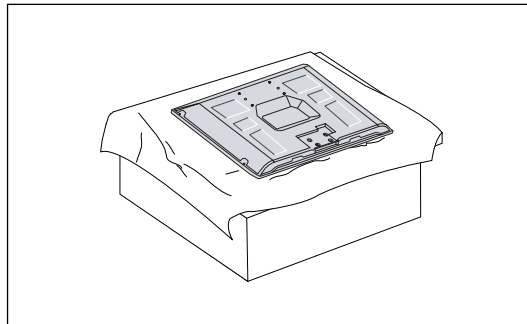

- 2** Podle obrázku připojte k přístroji podstavec.

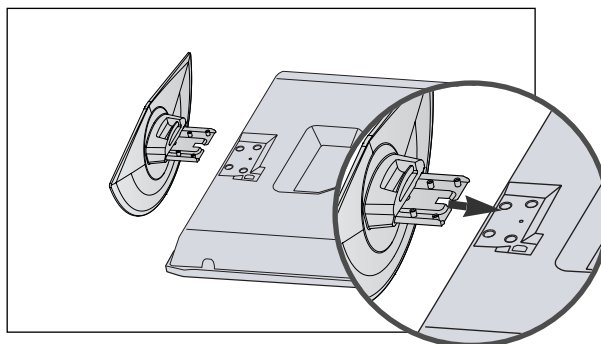

- 3** Bezpečně zašroubujte čtyři šrouby do otvorů na zadní straně přístroje.

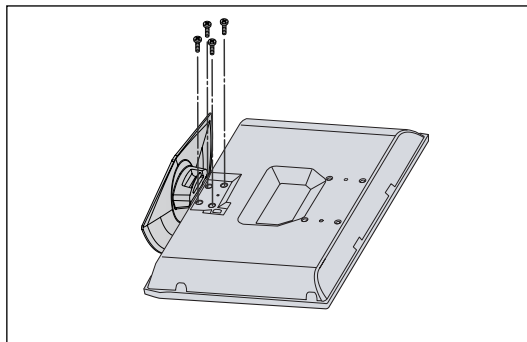

PŘIPEVNĚNÍ TELEVIZORU NA ZEĎ

- Tato funkce není dostupná u všech modelů.
- Umístěte televizor blízko ke zdi, aby nespadl, když na něj zatlačíte zepředu.
- Následující pokyny slouží k bezpečné montáži produktu na stěnu, aby nespadl, když za něj zatáhnete směrem dopředu. Zabrání pádu produktu a následnému poranění osob. Také zabrání poškození produktu způsobenému pádem. Nedovolte dětem, aby lezly po televizoru nebo aby se na něj věšely.

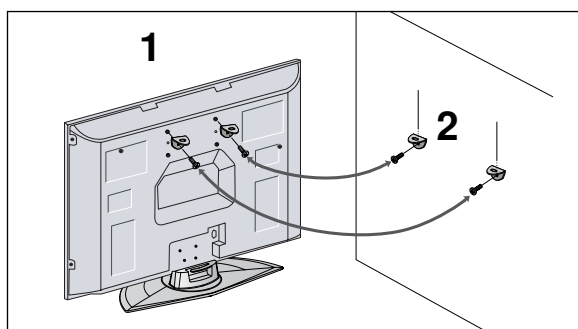

- 1 Pomocí šroubů s okem nebo stěnové konzoly a šroubů upevněte produkt ke stěně (viz obrázek). (Pokud má váš produkt před vložením šrouby v pozici šroubů s okem, vytáhněte je.)
* Bezpečně upevněte šrouby s okem nebo stěnové konzoly a šrouby v horních dírách.
- 2 Připevněte stěnové konzoly šrouby (nutno pořídit samostatně) ke stěně. Srovnejte výšku konzoly upevněné ke stěně.

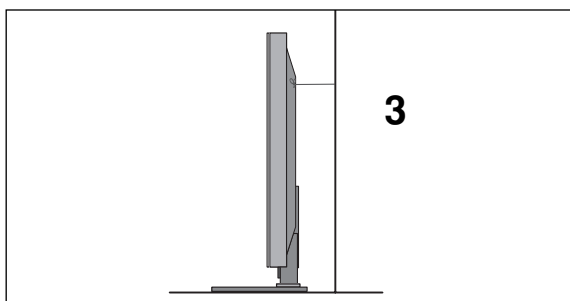

- 3 K zajištění produktu použijte pevný provaz (není součástí dodávky). Uvažte provaz tak, aby byl mezi stěnou a produktem ve vodorovné poloze.

! POZNÁMKA:

- ▶ Při přemísťování produktu nejprve odvažte provaz.
- ▶ Použijte držák produktu nebo skříň, která je dostatečně velká a pevná pro velikost a hmotnost produktu.
- ▶ Aby bylo zajištěno bezpečné použití produktu, výška konzoly upevněné na stěně musí být stejná jako výška produktu.

PŘÍPRAVA

ZADNÍ KRYT PRO USPOŘÁDÁNÍ VODIČŮ

Podle obrázku uspořádejte kabely.

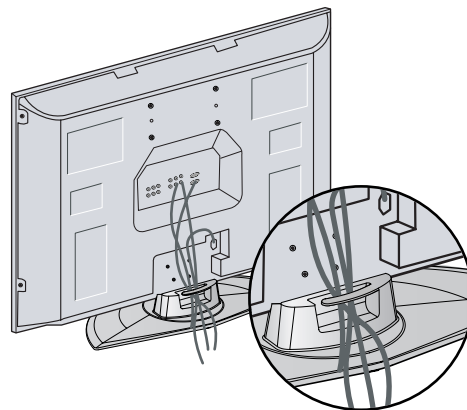

Uspořádání kabelů

Po připojení napájecího konektoru ke konektoru střídavého napájení odstraňte šroub v zadním krytu a pomocí svorky upevněte kabel na zadní straně televizoru.

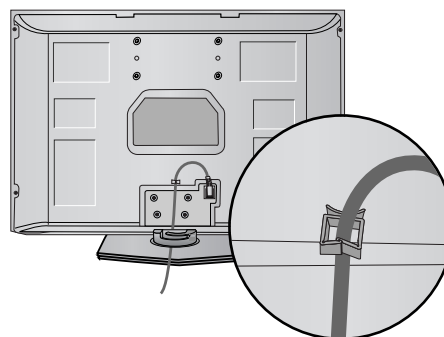

INSTALACE S PODSTAVCEM NA STOLKU

Aby bylo zajištěno řádné větrání, na bočních stranách a na zadní straně musí být alespoň 10 cm volného prostoru.

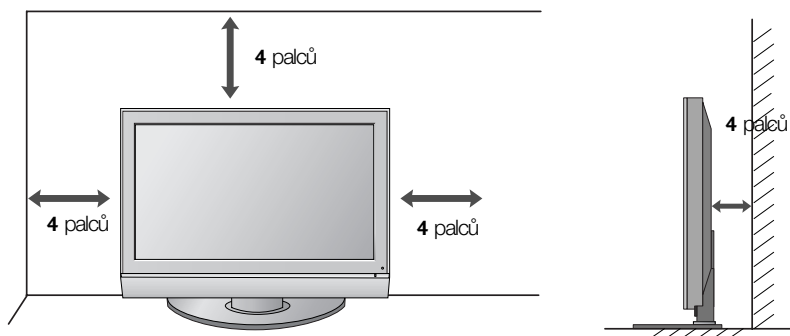

- Příklad lze umístit různým způsobem, například na zeď nebo na rovnou plochu.
- Příklad je určený k vodorovnému umístění.

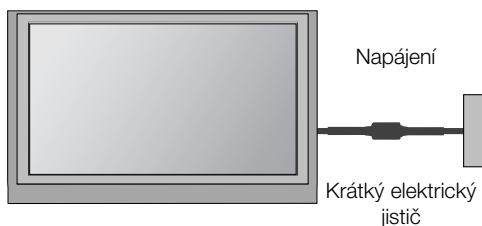

ZEMNĚNÍ

Abyste zabránili riziku zásahu elektrickým proudem, zkontrolujte, že jste připojili uzemňovací kabel. Pokud tento způsob není možný, požádejte kvalifikovaného elektrikáře, aby vám nainstaloval elektrický jistič. Nepokoušejte se přístroj uzemnit připojením k telefonním drátům, drátům osvětlení nebo plynovému potrubí.

MONTÁŽ NA ZEŮ: HORIZONTÁLNÍ INSTALACE

Aby bylo zajištěno řádné větrání, na bočních stranách a na zadní straně musí být alespoň 10 cm volného prostoru. K instalaci televizoru na stěnu doporučujeme použití stěnovou konzolu značky LG.

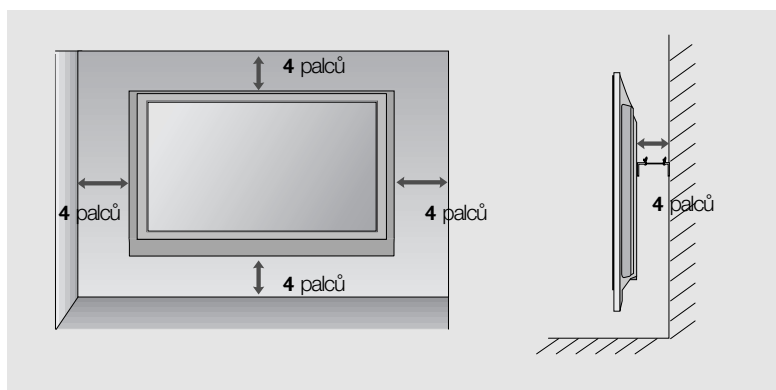
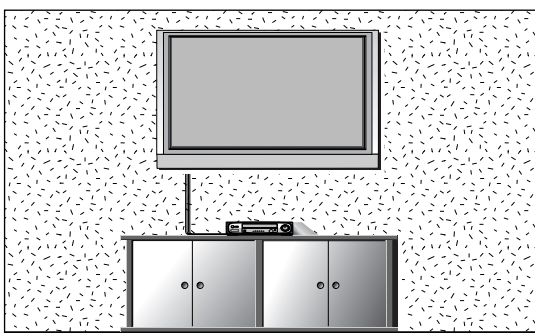

Bez použití stojanu na stůl

Při instalaci na stěnu použijte ochranný kryt stojanu na stůl.

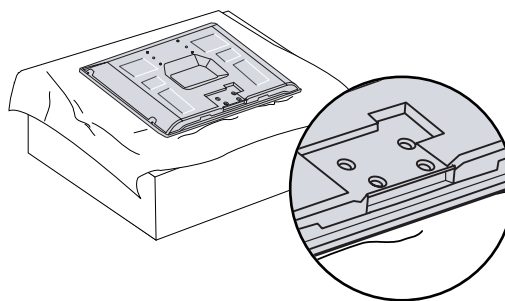

PŘÍPRAVA

- Chcete-li zabránit poškození zařízení, nikdy nezapojujte kabel do sítě, dokud nepřipojíte celé zařízení.

Připojení antény

- Optimální kvality obrazu dosáhnete úpravou zaměření antény.
- Kabel antény a převaděč nejsou součástí dodávky.

PŘÍPRAVA

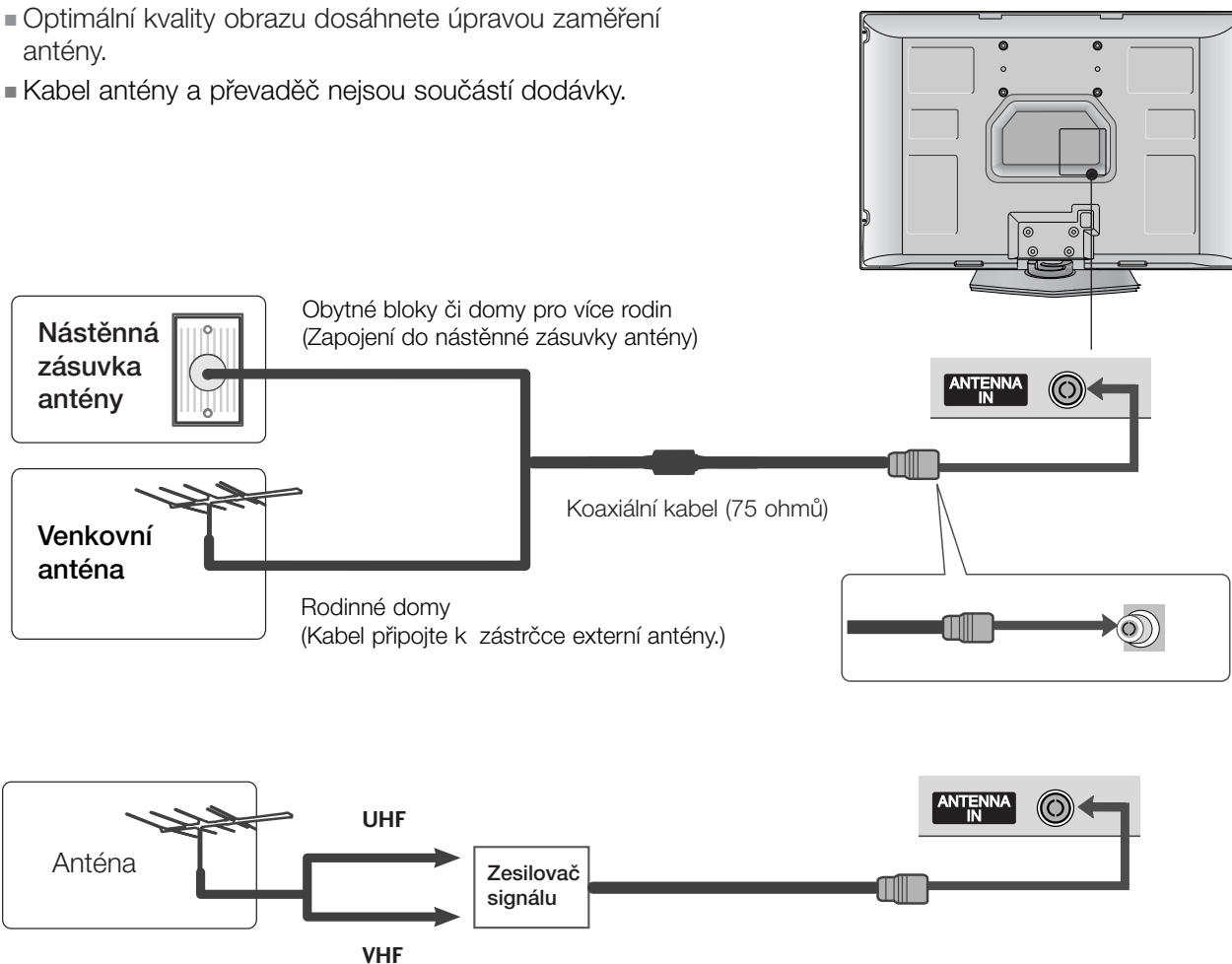

- V oblastech se slabým signálem vyšší kvalitu obrazu získáte připojením zesilovače signálu k anténě (viz obrázek vpravo).
- Pokud je nutno signál připojit ke dvěma televizorům, použijte rozdělovač anténního signálu.

NASTAVENÍ EXTERNÍCH ZAŘÍZENÍ

- Chcete-li zabránit poškození zařízení, nikdy nezapojte kabel do sítě, dokud nepřipojíte celé zařízení.

NASTAVENÍ PŘIJÍMAČE HD

Připojení pomocí komponentního kabelu

- 1 Propojte výstupy videa (Y, Pb, Pr) přehrávače DVD s konektory **COMPONENT IN VIDEO** typu jack na televizoru.
.....
- 2 Propojte audiovýstupy přehrávače DVD se vstupními konektory **COMPONENT IN AUDIO** typu jack na televizoru.
.....
- 3 Zapněte digitální zařízení set top box. (Informace o zařízení set-top box najdete v příručce k tomuto zařízení.)
.....
- 4 Pomocí tlačítka **INPUT** na dálkovém ovladači vyberte zdroj vstupu **Component** (Komponentní).

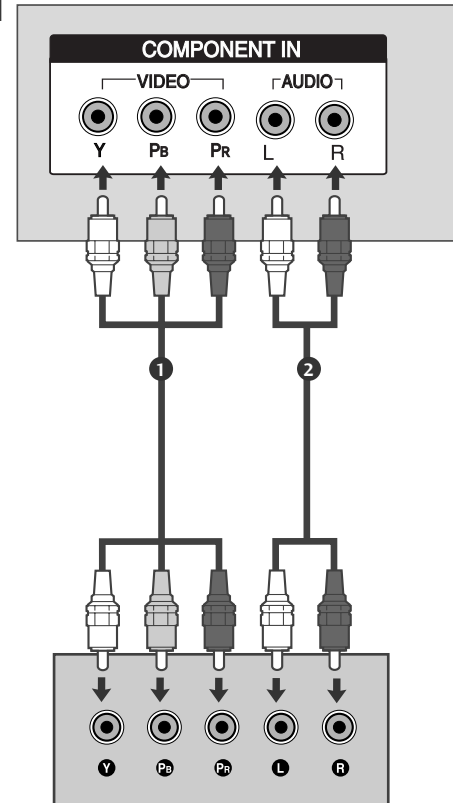

Signál	Komponentní	HDMI1/2
480i/576i	Ano	Ne
480p/576p	Ano	Ano
720p/1080i	Ano	Ano

NASTAVENÍ EXTERNÍCH ZAŘÍZENÍ

Připojení pomocí kabelu HDMI

- 1 Propojte výstup HDMI digitálního zařízení set-top boxu s konektorem **HDMI/DVI IN 1** nebo **HDMI IN 2** typu jack na televizoru.
- 2 Pomocí tlačítka **INPUT (Vstup)** na dálkovém ovladači vyberte zdroj vstupu **HDMI1** nebo **HDMI2**.
- 3 Zapněte digitální zařízení set top box. (Informace o zařízení set-top box najdete v příručce k tomuto zařízení.)

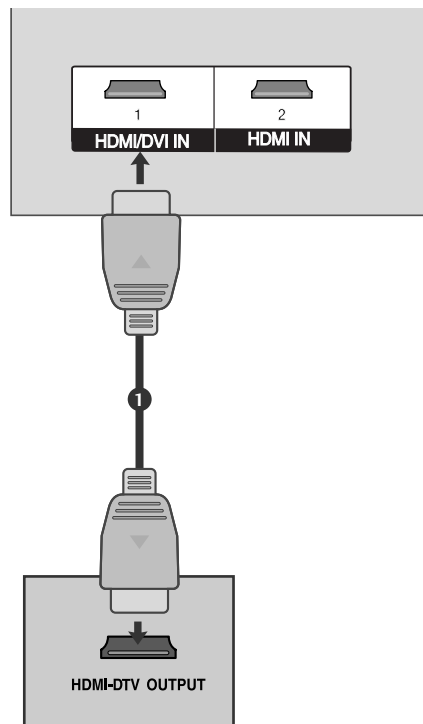

! POZNÁMKA:

- ▶ Pomocí kabelu HDMI může televizor současně přijímat video a audio signál.
- ▶ Pokud digitální kabelový přijímač podporuje funkci Auto HDMI, bude jeho výstupní rozlišení automaticky nastaveno 1280 x 720 pixelů.
- ▶ Pokud digitální kabelový přijímač nepodporuje funkci Auto HDMI, bude potřeba nastavit výstupní rozlišení přiměřeně k jeho parametrům. Nejlepší kvality obrazu dosáhnete, pokud nastavíte výstupní rozlišení digitálního kabelového přijímače na 1280 x 720 pixelů.

Podporované rozlišení displeje (režim HDMI-DTV)

Rozlišení	Horizontální kmitočet (kHz)	Vertikální kmitočet (Hz)
720x480p	31,47	59,94
	31,50	60,00
720x576p	31,25	50,00
	44,96	59,94
1280x720p	45,00	60,00
	37,50	50,00
	33,72	59,94
1920x1080i	33,75	60,00
	28,125	50,00

Propojení pomocí kabelu HDMI/DVI

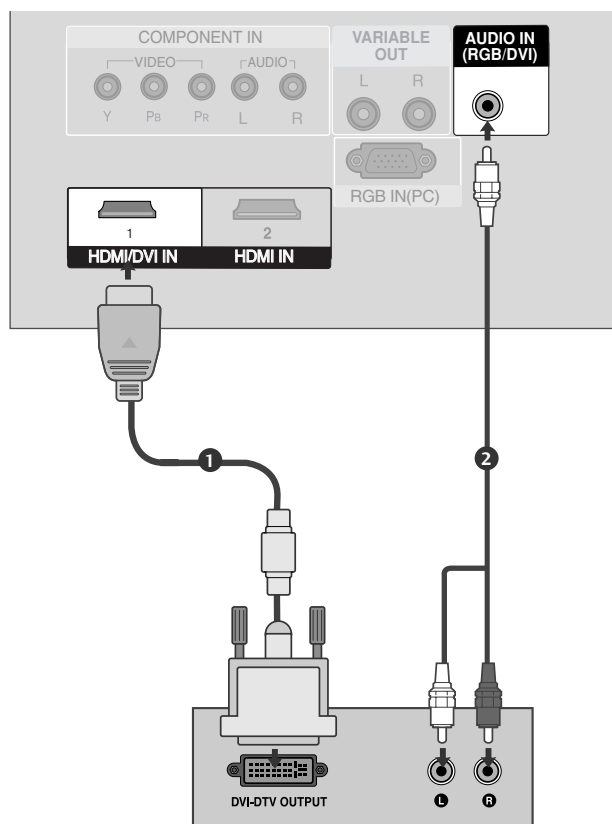

- 1** Propojte výstup RGB z digitálního kabelového přijímače se vstupním konektorem **HDMI /DVI IN 1** typu jack na televizoru.

.....
- 2** Propojte audio výstupy kabelového přijímače s **AUDIO IN (RGB/DVI)** typu jack na televizoru.

.....
- 3** Zapněte digitální kabelový přijímač. (Informace o digitálním kabelovém přijímači najdete v příručce k tomuto zařízení.)

.....
- 4** Pomocí tlačítka **INPUT (Vstup)** na dálkovém ovladači vyberte zdroj vstupu **HDMI1**.

NASTAVENÍ EXTERNÍCH ZAŘÍZENÍ

Nastavení přehrávače DVD

Připojení pomocí komponentního kabelu

- 1 Propojte výstupy videa (Y, P_B, P_R) přehrávače DVD s konektory **COMPONENT IN VIDEO** typu jack na televizoru.
.....
- 2 Propojte audiovýstupy přehrávače DVD se vstupními konektory **COMPONENT IN AUDIO** typu jack na televizoru.
.....
- 3 Zapněte přehrávač DVD a vložte disk DVD.
.....
- 4 Pomocí tlačítka **INPUT** na dálkovém ovladači vyberte zdroj vstupu **Component** (Komponentní).
.....
- 5 Pokyny k používání přehrávače DVD naleznete v příručce k danému zařízení.
.....

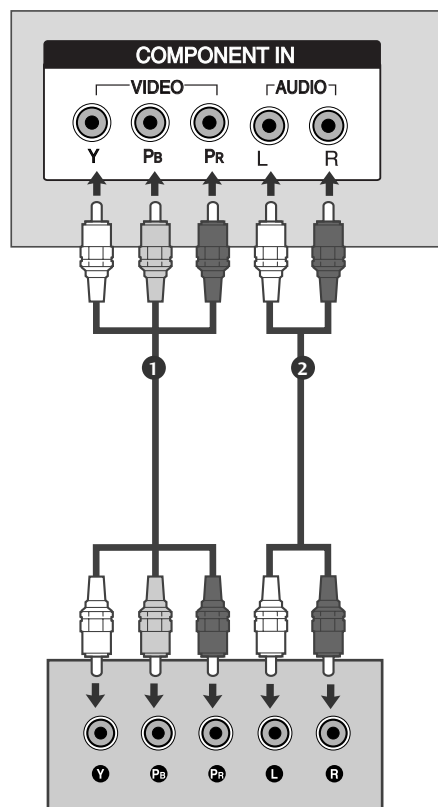

Komponentní vstupy

Chcete-li získat lepší kvalitu obrazu, zapojte přehrávač DVD do komponentních vstupů, jak je znázorněno na obrázku níže.

Komponentní konektory na televizoru	Y	P _B	P _R
Videovýstupy na přehrávači DVD	Y	P _B	P _R
	Y	B-Y	R-Y
	Y	Cb	Cr
	Y	Pb	Pr

Připojení pomocí kabelu scart

- 1 Propojte zásuvku scart přehrávače DVD se zásuvkou scart AV1 na televizoru.
- 2 Zapněte přehrávač DVD a vložte disk DVD.
- 3 Pomocí tlačítka **INPUT** na dálkovém ovladači vyberte zdroj vstupu **AV1**.
Pokud je zapojena zásuvka scart **AV2**, vyberte zdroj vstupu **AV2**.
- 4 Pokyny k používání přehrávače DVD naleznete v příručce k danému zařízení.

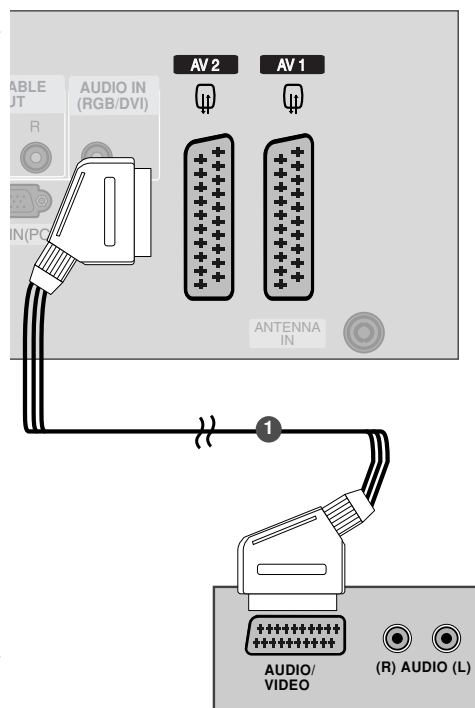

! POZNÁMKA:

- Použijte stíněný kabel scart.

NASTAVENÍ EXTERNÍCH ZAŘÍZENÍ

Připojení pomocí kabelu HDMI

- 1** Propojte výstup HDMI přehrávače DVD s konektorem **HDMI/DVI IN 1** nebo **HDMI IN 2** typu jack na televizoru.
- 2** Pomocí tlačítka **INPUT (Vstup)** na dálkovém ovladači vyberte zdroj vstupu **HDMI1** nebo **HDMI2**.
- 3** Pokyny k používání přehrávače DVD naleznete v příručce k danému zařízení.

! POZNÁMKA:

- ▶ Pomocí kabelu HDMI může televizor současně přijímat video a audio signál.
- ▶ Pokud přehrávač DVD podporuje funkci Auto HDMI, bude výstupní rozlišení přehrávače DVD automaticky nastaveno na 1280 x 720 pixelů.
- ▶ Pokud přehrávač DVD nepodporuje funkci Auto HDMI, bude potřeba nastavit výstupní rozlišení přiměřeně k jeho parametrům. Nejlepší kvality obrazu dosáhnete, pokud nastavíte výstupní rozlišení přehrávače DVD na 1280 x 720 pixelů.

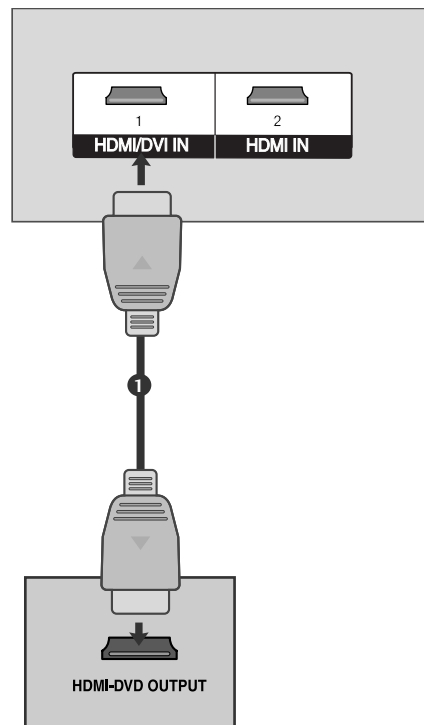

Nastavení videorekordéru

- Aby nedošlo k rušení obrazu, ponechejte mezi videorekordérem a televizorem dostatečnou vzdálenost.
- Například pozastavený obraz videopřehrávače. Trvalý obraz může po stranách obrazovky zůstat zobrazen při použití formátu obrazu 4:3.

Připojení pomocí kabelu antény

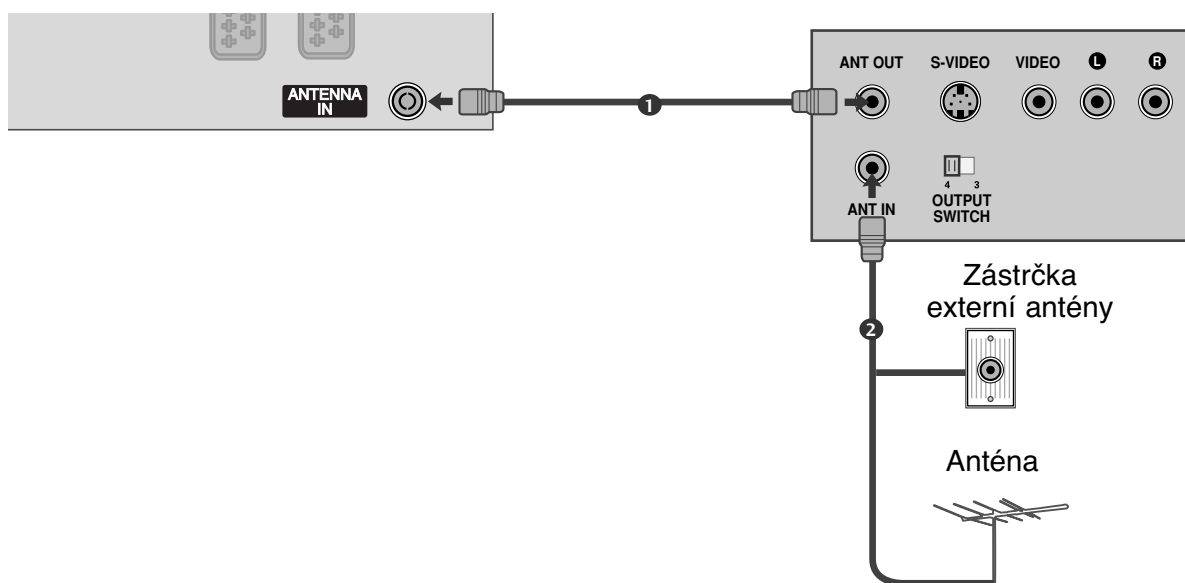

- 1** Propojte zásuvku **ANT OUT** (Výstup antény) na videorekordéru se zásuvkou **ANTENNA IN** na televizoru.
.....
- 2** Zapojte kabel antény do zásuvky **ANT IN** (Vstup antény) videorekordéru.
.....
- 3** Stiskněte tlačítko **PLAY** (Přehrát) na videorekordéru a naladte příslušný program pro přehrávání signálu videorekordéru na televizoru.

NASTAVENÍ EXTERNÍCH ZAŘÍZENÍ

Připojení pomocí kabelu scart

- 1** Propojte zásuvku scart na videorekordéru se zásuvkou scart **AV1** na televizoru.
- 2** Vložte videokazetu do videorekordéru a stiskněte tlačítko **PLAY** (Přehrát) na videorekordéru. (Postupujte podle pokynů v příručce výrobce video rekordéru.)
- 3** Pomocí tlačítka **INPUT** na dálkovém ovladači vyberte zdroj vstupu **AV1**.
Pokud je zapojena zásuvka scart **AV2**, vyberte zdroj vstupu **AV2**.

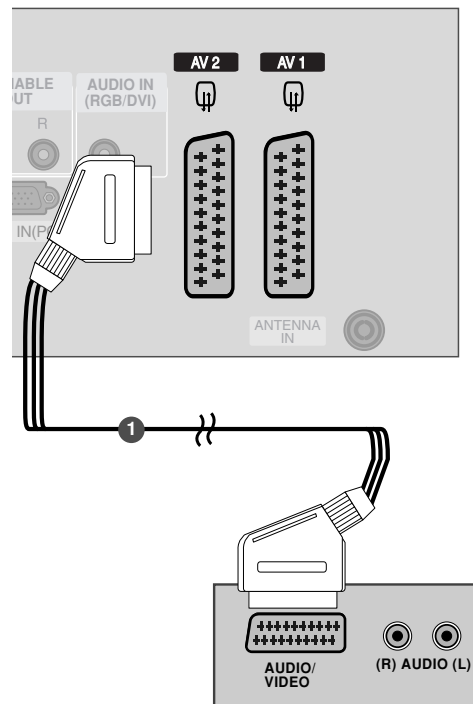

! POZNÁMKA:

- Pokud chcete použít kabel Euro Scart, musíte použít stíněný kabel Euro Scart.

EXTERNÍ STEREO

Slouží k připojení externího zesilovače nebo k přidání subwooferu do zvukového systému.

- 1 Připojte vstupní konektor stereofonního zesilovače do konektoru **VARIABLE AUDIO OUT** (Variabilní zvukový výstup) na přístroji.
- 2 Nastavte reproduktory pomocí analogového stereo zesilovače podle pokynů dodaných se zesilovačem.

! POZNÁMKA:

- ▶ Při připojování externích audiozařízení jako jsou zesilovače nebo reproduktory vypněte reproduktory televize. (▶ str.61)

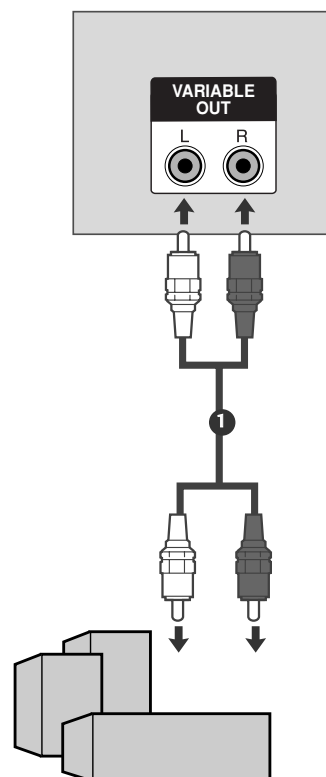

NASTAVENÍ EXTERNÍCH ZAŘÍZENÍ

Nastavení pro počítač

- Příklad podporuje technologii Plug and Play, osobní počítač se automaticky nastaví podle nastavení televize.

Připojení 15kolíkového kabelu D-sub

- 1 Propojte výstup RGB z osobního počítače se vstupním konektorem **RGB IN (PC)** typu jack na televizoru.
.....
- 2 Propojte audio výstupy kabelového přijímače s **AUDIO IN (RGB/DVI)** typu jack na televizoru.
.....
- 3 Zapněte počítač a televizor.
.....
- 4 Pomocí tlačítka **INPUT (Vstup)** na dálkovém ovladači vyberte zdroj vstupu **RGB PC**.

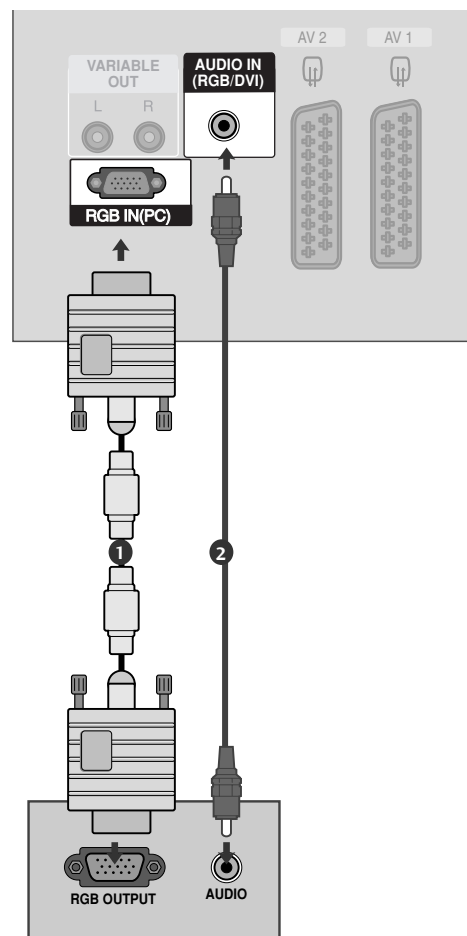

! POZNÁMKA:

- ▶ Pokud se chcete těšit ze živého obrazu a zvuku, připojte osobní počítač k přístroji.
- ▶ Nenechávejte na obrazovce po delší dobu stejný obraz. Tento obraz by se mohl na obrazovce natrvalo vypálit. Pokud je to možné, používejte spořič obrazovky.
- ▶ Připojte osobní počítač ke vstupu RGB (PC) na přístroji a změňte jeho výstupní rozlišení podle nastavení přístroje.
- ▶ Pokud používáte některá rozlišení, vertikální vzory, kontrast nebo jas, mohou se v režimu PC vyskytnout šумы obrazu. V takovém případě v režimu PC změňte rozlišení či obnovovací frekvenci, nebo v nabídce nastavte jas a kontrast tak, aby obraz byl čistý. Pokud nelze změnit obnovovací frekvenci grafické karty v osobním počítači, vyměňte ji nebo se poraďte s výrobcem.
- ▶ Vstup synchronizace je pro horizontální a vertikální frekvenci samostatný.
- ▶ Pokud chcete dosáhnout nejvyšší kvality obrazu, doporučujeme v režimu PC používat rozlišení 852x480, 60Hz.
- ▶ Pokud je rozlišení osobního počítače vyšší než XGA, přístroj nezobrazí žádný obraz.
- ▶ Propojte audio kabel z osobního počítače se vstupními audio konektory typu jack na televizoru. (Audio kabely nejsou součástí balení přístroje.)
- ▶ Pokud používáte příliš dlouhý kabel RGB-PC, mohou se na obrazovce objevit šумы. Doporučujeme používat kabel kratší než pět metrů. S takovým kabelem lze dosáhnout nejlepší kvality obrazu.

Podporované rozlišení displeje (režim RGB[PC])

Rozlišení	Horizontální kmitočet (kHz)	Vertikální kmitočet (Hz)
640x350	31,468	70,09
720x400	31,469	70,08
640x480	31,469	59,94
848x480	31,5	60,0
852x480	31,5	60,0
800x600	37,879	60,31
1024x768	48,363	60,0

! POZNÁMKA:

- ▶ Jsou podporovány režimy VGA 848x480 a 852x480.(modely VGA)

NASTAVENÍ EXTERNÍCH ZAŘÍZENÍ

Nastavení obrazovky pro režim počítače

Auto configure (Automatické nastavení) (pouze v režimu RGB [PC])

Automaticky upravuje pozici obrazu a minimalizuje třepání obrazu. Ačkoli obraz stále není správný, monitor nyní funguje správně ale vyžaduje další nastavení.

Auto configure (Automatické nastavení)

Tato funkce automaticky upravuje pozici obrazu, frekvenci a fázi. (Po dobu provádění automatické konfigurace může být obraz nestabilní.)

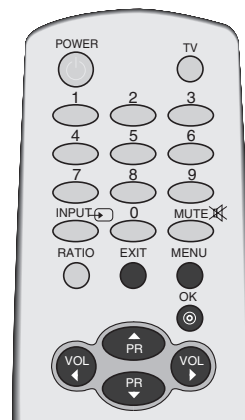

1 Stiskněte tlačítko **MENU (Nabídka)** a pomocí tlačítek **▲ / ▼** vyberte nabídku **Obraz**.

2 Stiskněte tlačítko **▶** a pomocí tlačítek **▲ / ▼** vyberte možnost **Obrazovka**.

3 Stiskněte tlačítko **▶** a pomocí tlačítek **▲ / ▼** vyberte možnost **Aut. Nastavení**.

4 Stisknutím tlačítka **▶** funkci **Aut. Nastavení** spustíte.

- Po dokončení automatického nastavení se na obrazovce zobrazí hlášení **OK**.
- Pokud pozice obrazu není správná, spustíte automatické nastavení znovu.

- Pokud obraz po automatickém nastavení v režimu RGB (PC) ještě potřebuje upravit, zkuste manuální konfiguraci.

5 Stiskněte tlačítko **EXIT** a vrátíte se k normálnímu sledování TV.



1

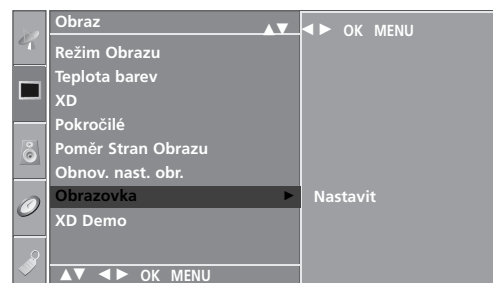

2



3 4

Nastavení hodnot Phase (Fáze), Clock (Kmitočet), Position (Pozice)

Pokud není obraz po provedení automatického nastavení jasný a zvláště pokud se zobrazované znaky stále chvějí, upravte fázi obrazu ručně.

K opravě velikosti obrazu nastavte **Taktování**.

Tato funkce pracuje v následujících režimech: **RGB[PC]**, **COMPONENT (480i/480p/576i/576p/720p/1080i)**, **HDMI (480p/576p/720p/1080i)**.

Funkce Phase (Fáze) a Clock (Frekvence) nelze používat v režimech **COMPONENT (480i/480p/576i/576p/720p/1080i)**, **HDMI (480p/576p/720p/1080i)**.

Taktování Tato funkce slouží k minimalizaci svislých pruhů na pozadí obrazu. Velikost obrazu ve vodorovném směru se změní také.

Fáze Tato funkce umožňuje odstranit veškeré vodorovné rušení a vyčistit nebo zaostřit znaky v obrazu.

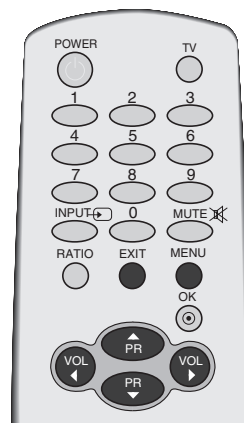

1

1 Stiskněte tlačítko **MENU (Nabídka)** a pomocí tlačítek ▲ / ▼ vyberte nabídku **Obraz**.

2 Stiskněte tlačítko ► a pomocí tlačítek ▲ / ▼ vyberte možnost **Obrazovka**.

3 Stiskněte tlačítko ► a potom pomocí tlačítka ▲ / ▼ vyberte možnost **Manuální Nastavení**.

4 Stiskněte tlačítko ► a pomocí tlačítek ▲ / ▼ vyberte položku **Fáze, Taktování, H-Pozice** nebo **V-Pozice**.

5 Stiskněte tlačítko ◀ / ▶ provedte požadovaná nastavení v každé vedlejší nabídce.

6 Stiskněte tlačítko **EXIT** a vraťte se k normálnímu sledování TV.

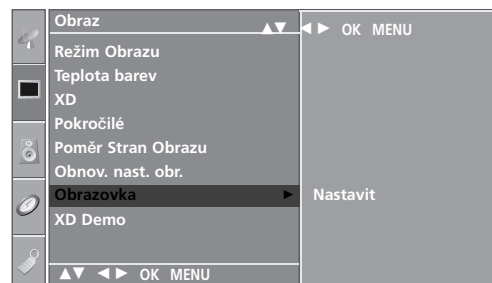

2



3 4 5

NASTAVENÍ EXTERNÍCH ZAŘÍZENÍ

Výběr širokého režimu VGA

Abyste viděli normální obraz, srovnajte rozlišení režimu RGB s režimy VGA.

Tato funkce pracuje v následujícím režimu: -Režim RGB[PC]

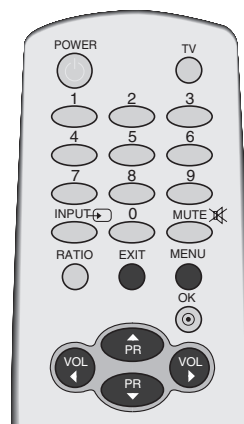

1 Stiskněte tlačítko **MENU (Nabídka)** a pomocí tlačítek **▲ / ▼** vyberte nabídku **Obraz**.

2 Stiskněte tlačítko **▶** a pomocí tlačítek **▲ / ▼** vyberte možnost **Obrazovka**.

3 Stiskněte tlačítko **▶** a pomocí tlačítek **▲ / ▼** vyberte režim **Režim VGA**.

4 Stiskněte tlačítko **▶** a pomocí tlačítek **▲ / ▼** a vyberte požadované rozlišení režimu VGA.

5 Stiskněte tlačítko **EXIT** a vrátíte se k normálnímu sledování TV.



1

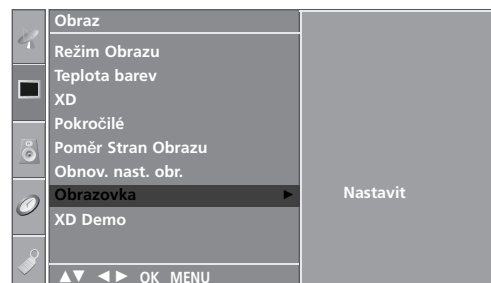

2



3 4

Initializing (Inicializace – obnovení výchozího nastavení)

Tato funkce pracuje v aktuálním režimu.
Spustit nastavenou hodnotu

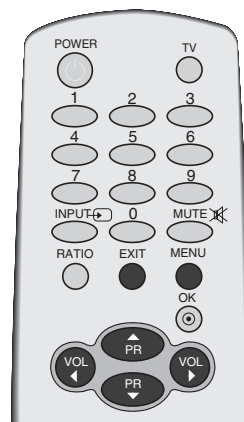

1 Stiskněte tlačítko **MENU (Nabídka)** a pomocí tlačítek ▲ / ▼ vyberte nabídku **Obraz**.

2 Stiskněte tlačítko ► a pomocí tlačítek ▲ / ▼ vyberte možnost **Obrazovka**.

3 Stiskněte tlačítko ► a potom tlačítko ▲ / ▼, abyste vybrali položku **Vynulovat**.

4 Stiskněte tlačítko ►.

5 Stiskněte tlačítko **EXIT** a vrátíte se k normálnímu sledování TV.



1

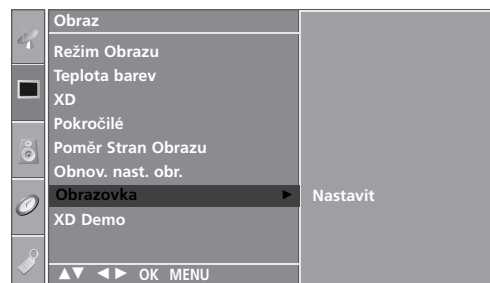

2



3 4

SLEDOVÁNÍ TELEVIZE / VÝBĚR PROGRAMŮ

Funkce dálkového ovladače

Při používání dálkového ovladače zamiřte na okénko příjmu paprsků z dálkového ovladače na předním panelu obrazovky.

SLEDOVÁNÍ TELEVIZE / VÝBĚR PROGRAMŮ



POWER Tímto tlačítkem přepnete monitor z pohotovostního stavu a dalším stisknutím jej vypnete do pohotovostního stavu.

TV Obnoví režim sledování televizoru (z jakéhokoli režimu). Přepne televizor z pohotovostního režimu do stavu Zapnuto.

Číselná tlačítka Vybere program.
0-9 Volba číselných položek nabídky. Přepne televizor z pohotovostního režimu do stavu Zapnuto.

INPUT Pokud tlačítko stisknete jednou, na obrazovce se objeví vstupní zdroj OSD (viz obrázek). Pomocí tlačítek ▲ / ▼ vyberte požadovaný vstupní zdroj (TV, AV1, AV2, Component, RGB PC, HDMI1 nebo HDMI2) a stisknutím tlačítka OK volbu potvrďte. Přepne televizor z pohotovostního režimu do stavu Zapnuto.

MUTE Zapne a vypne zvuk.

RATIO vyberte požadovaný formát obrazu.

EXIT Zruší veškerá menu zobrazená na obrazovce a zvolí návrat ke sledování televizního vysílání z jakéhokoliv menu.

MENU Vybere nabídku.

TLAČÍTKA SIMPLINK Upraví SIMPLINK.

SIZE Nastaví velikost vedlejšího obrazu.

POSITION Přesun vloženého obrázku.

PIP Přepíná mezi režimy vnořeného obrazu PIP, DW a režimem vypnuto.

PIP PR +/- Vybere předvolbu pro vedlejší obraz.

PIP INPUT Slouží k výběru vstupního zdroje pro dílčí obraz v režimu obrazu PIP/Twin.

BAREVNÁ TLAČÍTKA Slouží k ovládání teletextu (jen modely s TELETEXTEM) nebo k programování skladeb.



Tlačítko THUMBSTICK (Nahoru/Dolů/Doleva) Umožňuje ovládat nabídky OSD a provést uživatelské nastavení televizoru.

OK potvrzuje vaši volbu, nebo zobrazí aktuální režim.

VOLUME ▲ / ▼ Upraví hlasitost.

Programme ▲ / ▼ Vybere program.

SIMPLINK Zobrazí seznam AV zařízení připojených k televizoru. Přepnutím tohoto tlačítka zobrazíte na obrazovce nabídku Simplink.

FAV Zobrazí zvolený oblíbený program.

Q.VIEW Zapne naposledy sledovaný program.

LIST Zobrazí tabulku předvoleb.

SLEEP Nastaví časovač automatického vypnutí.

I/II Nastaví zvukový výstup.

* Bez funkce

Tlačítka TELETEXT Slouží k ovládání teletextu. Více informací najdete v části **Teletext**.

Instalace baterií

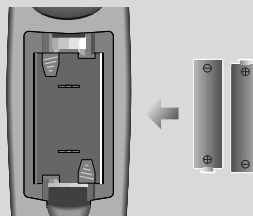

- Otevřete prostor baterií, který se nachází v zadní části dálkového ovladače a do prostoru baterií vložte se správnou polaritou.
- Použijte dvě baterie 1,5 V typu AA. Nepoužívejte současně použité baterie s novými.

SLEDOVÁNÍ TELEVIZE / VÝBĚR PROGRAMŮ

ZAPÍNÁNÍ TELEVIZORU

Vlastnosti televizoru lze využívat po jeho zapnutí.

1

Nejdřív správně zapojte napájecí kabel.

Televizor se přepne do pohotovostního režimu.

- V pohotovostním režimu lze televizor zapnout stisknutím tlačítek ϕ /I, **INPUT** nebo **PR** \blacktriangle / \blacktriangledown na přístroji nebo pomocí tlačítek **POWER**, **TV**, **INPUT**, \blacktriangle / \blacktriangledown a čísla 0 - 9 na dálkovém ovladači.

Na obrazovce televizoru se při prvním zapnutí zobrazí nabídka instalační příručky.

2

Stiskněte tlačítka \blacktriangle / \blacktriangledown / \blacktriangleleft / \blacktriangleright a stisknutím tlačítka **OK** vyberte požadovaný jazyk.

3

Stiskněte tlačítka \blacktriangleleft / \blacktriangleright a stisknutím tlačítka **OK** vyberte požadovaný jazyk.

Průvodce instalací

Pokud je po zapnutí přístroje na obrazovce zobrazena nabídka OSD (On Screen Display) jako na obrázku, můžete nastavit možnosti Language (Jazyk), Location (Umístění), Auto tuning (Automatické ladění).

Umístění

* **Obchod:** Používá režim obrazu optimalizovaný pro prostředí obchodu. V zadaném intervalu používá „dynamický“ režim obrazu.

Poznámka: Nelze používat režim **Low power** (Nízká spotřeba).

* **Doma:** Používaný režim obrazu může nastavit uživatel.

Poznámka: Chcete-li obnovit průvodce instalací, vyberte v nabídce **Option** (Volby) možnost **Factory Reset** (Obnovení nastavení z výroby). (► str. 56)



Volba programu

- 1 Číslo programu vyberete stisknutím tlačítka ▲ / ▼ nebo číselného tlačítka.

Nastavení hlasitosti

- 1 Hlasitost upravte pomocí tlačítka ◀ / ▶ (Hlasitost).
- 2 Chcete vypnout zvuk, stiskněte tlačítko **MUTE** (Vypnout zvuk).
- 3 Zvuk obnovíte stisknutím tlačítka **MUTE** (Vypnout zvuk), ◀ / ▶ (Hlasitost) nebo **I/II**.



SLEDOVÁNÍ TELEVIZE / VÝBĚR PROGRAMŮ

VÝBĚR NABÍDEK OSD A JEJICH NASTAVENÍ

Nabídka OSD (On Screen Display) se může mírně lišit od obrázků v této příručce.

Nabídka OSD používá převážně obrázky pro plazmové televizory..

- 1 Stisknutím tlačítka **MENU** a tlačítky **▲** / **▼** vyberte libovolnou nabídku.
- 2 Stiskněte tlačítko **▶** a potom tlačítky **▲** / **▼** vyberte položku nabídky.
- 3 Tlačítka **◀** / **▶** změníte nastavení položky ve vedlejší nabídce nebo v rozbalovací nabídce. Stisknutím tlačítka **OK** nebo **MENU** (Nabídka) se můžete přesunout do nabídky vyšší úrovně.

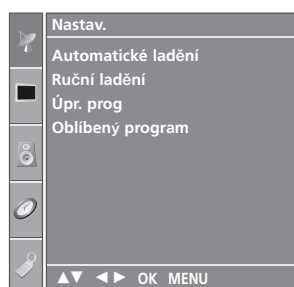

Nabídka Setup (Nastav.)



Nabídka Picture (Obraz)



Nabídka Audio (Zvuk)

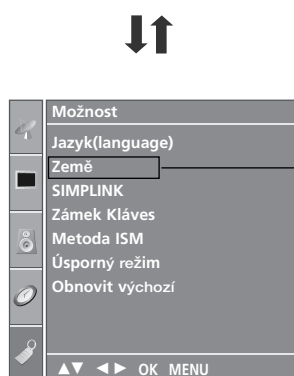

Option MENU

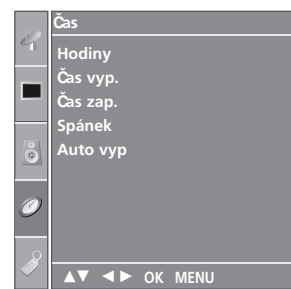

Nabídka Time (Čas)

! POZNÁMKA

- Funkce OSD umožňuje snadné nastavení obrazovky, neboť poskytuje grafické znázornění funkcí.
- Položky nabídky OSD v této příručce se mohou lišit od položek OSD na vašem televizoru. Obrázky v pokynech jsou pouze jako příklady doplňující postupy.
- V teletextovém režimu se nezobrazují menu.

Automatické ladění programů

Je možné uložit do paměti až 100 TV stanic pod čísly programů (0 až 99). Jakmile předvolíte stanice, můžete s použitím tlačítka ▲ / ▼ nebo NUMERICKÝCH tlačítek procházet stanice, které jste naprogramovali.

Stanice můžete ladit v automatickém nebo ručním režimu.

Touto metodou se ukládají do paměti všechny stanice, které lze přijímat. Během instalace tohoto přístroje se doporučuje používat automatické programování.

1 Stisknutím tlačítka **MENU** a tlačítka ▲ / ▼ vyberte nabídku **Nastav..**

2 Stiskněte tlačítko ► Tlačítka ▲ / ▼ vyberte položku **Automatické ladění**.

3 Stiskněte tlačítko ► a pomocí tlačítek ▲ / ▼ vyberte položku **Systém**.

4 Pomocí tlačítek ▲ / ▼ vyberte systémovou nabídku televizoru.

BG: PAL B/G, SECAM B/G (Evropa/Východní Evropa/Asie/Nový Zéland/Střední východ /Afrika/Austrálie)

I : PAL I/II (Velká Británie/Irsko/Hong Kong/Jižní Afrika)

DK: PAL D/K, SECAM D/K (Východní Evropa/Čína/Afrika/CIS)

L : SECAM L/L' (Francie)

M : (USA / Korea / Philippines) (doplňěk)

5 Stisknutím tlačítka ▲ / ▼ vyberte položku **Uklád. od**.

6 Pomocí tlačítek ◀ / ▶ nebo ČÍSELNÝCH tlačítek vyberte číslo počátečního programu. Všechna čísla nižší než deset je třeba zadat s číslicí 0 před vlastním číslem kanálu (pro číslo 5 je třeba zadat **05**).

7 Stisknutím tlačítka ▲ / ▼ vyberte položku **Ladění**.

8 Stisknutím tlačítka ► zahajte automatické ladění.

Všechny přijímané stanice jsou uloženy do paměti. Pro stanice, které vysílají VPS (Video Programme Service), PDC (Programme Delivery Control) nebo teletextové informace, se ukládá do paměti také název stanice. Pokud stanici nelze přiřadit žádný název, je jí přiřazeno číslo kanálu a uloženo jako **C** (V/UHF 01-69) nebo **S** (Kabelové TV 01-47) a příslušné číslo.

Chcete-li automatické ladění zastavit, stiskněte tlačítko **MENU** (NABÍDKA).

Když je automatické programování hotové, objeví se na obrazovce nápis **Úpr. prog** Pokyny pro úpravy uložených programů naleznete v kapitole 'Úpravy programů'.

9 Stiskněte tlačítko **EXIT** a vrátíte se k normálnímu sledování TV.

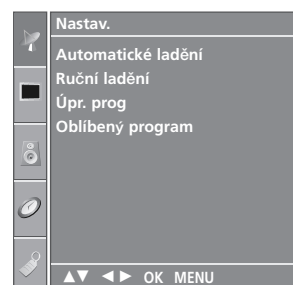
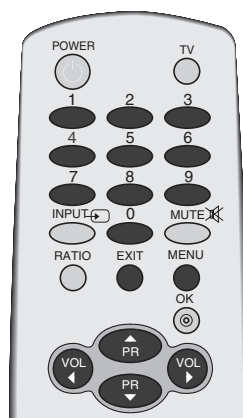

1

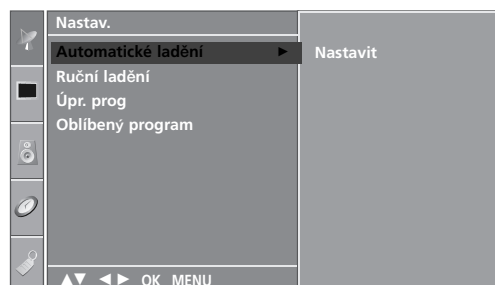

2



3 4 5 6 7

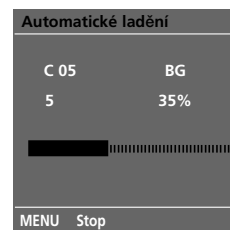

8

SLEDOVÁNÍ TELEVIZE / VÝBĚR PROGRAMŮ

Ruční ladění programů

Ruční programování umožňuje ručně ladit a uspořádat stanice v libovolném pořadí, jaké si přejete.

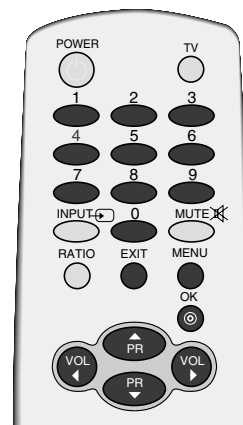

- 1 Stisknutím tlačítka **MENU** a tlačítka **▲ / ▼** vyberte nabídku **Nastav.**
- 2 Stiskněte tlačítko **▶** a potom tlačítka **▲ / ▼** vyberte položku **Ruční ladění**.
- 3 Stiskněte tlačítko **▶** a potom tlačítka **▲ / ▼** vyberte **Ukládání**.
- 4 Pomocí tlačítek **◀ / ▶** nebo ČÍSELNÝCH tlačítek vyberte číslo požadovaného programu (0 až 99). Všechna čísla nižší než deset je třeba zadat s číslicí 0 před vlastním číslem kanálu (pro číslo 5 je třeba zadat **05**).
- 5 Stisknutím tlačítka **▲ / ▼** vyberte položku **Systém**.
- 6 Pomocí tlačítek **▲ / ▼** vyberte systémovou nabídku televizoru.
BG: PAL B/G, SECAM B/G (Evropa/Východní Evropa/Asie/Nový Zéland/Střední východ /Afrika/Austrálie)
I : PAL I/II (Velká Británie/Irsko/Hong Kong/Jižní Afrika)
DK: PAL D/K, SECAM D/K (Východní Evropa/Čína/Afrika/CIS)
L : SECAM L/L' (Francie)
M : (USA / Korea / Philippines) (doplňěk)
- 7 Stisknutím tlačítka **▲ / ▼** vyberte položku **Pásmo**.
- 8 Stiskněte tlačítko **▶** a potom tlačítka **▲ / ▼** vyberte položku **V/UHF** nebo **Kabel. TV**.
- 9 Stisknutím tlačítka **▲ / ▼** vyberte položku **Kanál**.
- 10 Pomocí tlačítka **◀ / ▶** nebo číselných tlačítek vyberte číslo požadovaného programu. Je-li to možné, vyberte požadované číslo programu přímo pomocí číselných tlačítek. Všechna čísla nižší než deset je třeba zadat s číslicí 0 před vlastním číslem kanálu (pro číslo 5 je třeba zadat **05**).
- 11 Stisknutím tlačítka **▲ / ▼** vyberte položku **Ladění**.
- 12 Stisknutím tlačítka **◀ / ▶** zahájíte hledání. Jakmile bude stanice nalezena, hledání se zastaví.
- 13 Stiskněte tlačítko **OK** a stanice se uloží.
- 14 Chcete-li uložit jinou stanici, opakujte kroky 3 až 13.
- 15 Stiskněte tlačítko **EXIT** a vrátíte se k normálnímu sledování TV.

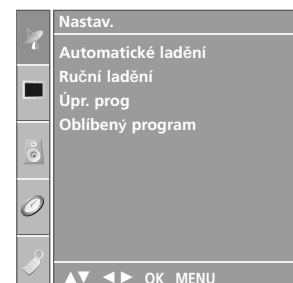

1

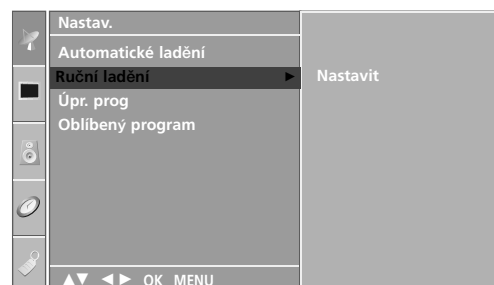

2



3 4 5 6 7
8 9 10 11 12

Jemné ladění

Obvykle je jemné ladění potřeba provést pouze tehdy, jeli slabá kvalita příjmu.



1 Stisknutím tlačítka **MENU** a tlačítka **▲ / ▼** vyberte nabídku **Nastav..**

2 Stiskněte tlačítko **▶** a potom tlačítka **▲ / ▼** vyberte položku **Ruční ladění**.

3 Stiskněte tlačítko **▶** a potom tlačítka **▲ / ▼** vyberte **Doladění**.

4 Stiskněte tlačítko **▶**. Stisknutím tlačítka **◀ / ▶** jemně doladíte nejlepší obraz a zvuk.

5 Stiskněte tlačítko **OK** a stanice se uloží.

6 Stiskněte tlačítko **EXIT** a vrátíte se k normálnímu sledování TV.

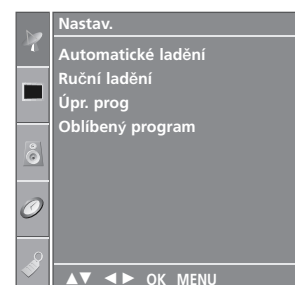

1

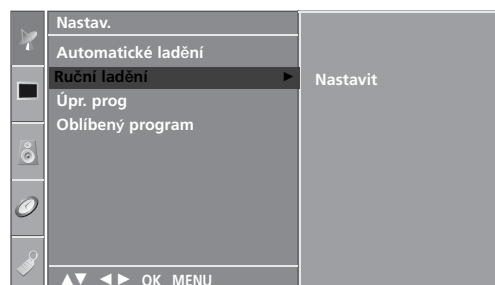

2



3 4 5

SLEDOVÁNÍ TELEVIZE / VÝBĚR PROGRAMŮ

Přiřazení názvu stanice

Je také možné přiřadit každému číslu programu název stanice s pěti znaky.

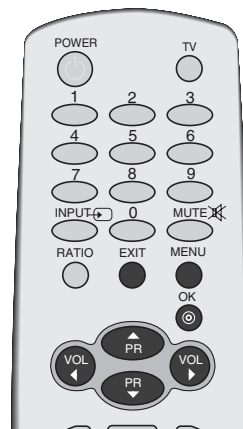

1 Stisknutím tlačítka **MENU** a tlačítky **▲** / **▼** vyberte nabídku **Nastav..**

2 Stiskněte tlačítko **▶** a potom tlačítky **▲** / **▼** vyberte položku **Ruční ladění**.

3 Stiskněte tlačítko **▶** a potom tlačítky **▲** / **▼** vyberte položku **Název**.

4 Stiskněte tlačítko **▶** a potom tlačítky **▲** / **▼**. Pro název předvolby můžete použít mezeru, znaky +, - číslíce (0 až 9) a písmena (A až Z).

5 Pomocí tlačítek **◀** / **▶** vyberte pozici a potom vyberte druhý znak a tak dále.

6 Stiskněte tlačítko **OK** a stanice se uloží.

7 Stiskněte tlačítko **EXIT** a vrátíte se k normálnímu sledování TV.

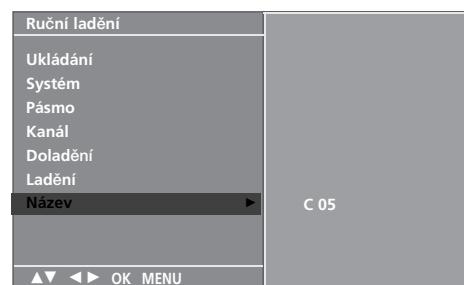
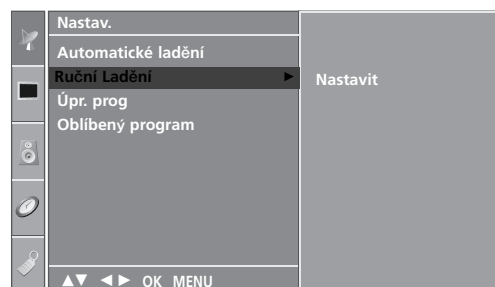
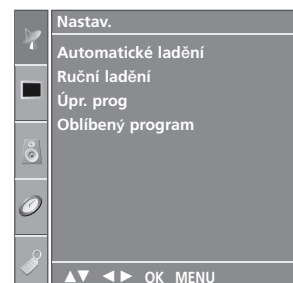

3 4 5 6

Úpravy programů

Tato funkce umožňuje vymazat nebo přeskočit uložené programy. Rovněž je možné přesouvat stanice pod jiná čísla programů nebo vložit prázdnou stanici pod zvolené číslo programu.

- 1 Stisknutím tlačítka **MENU** a tlačítky **▲ / ▼** vyberte nabídku **Nastav..**
- 2 Stiskněte tlačítko **▶** a potom tlačítky **▲ / ▼** vyberte položku **Úpr. prog.**
- 3 Stiskněte tlačítko **▶** vyvolejte menu **Úpr. prog.**

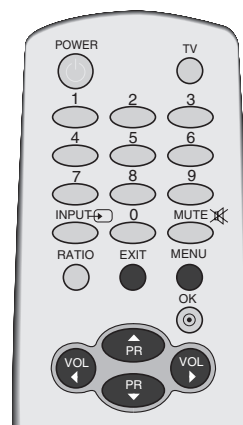

■ Vymazání programu

1. Vyberte program, kt. chcete vymazat, tlačítkem **▲ / ▼ / ◀ / ▶**.
2. Stiskněte dvakrát ČERVENÉ tlačítko.
Vybraný program je vymazán a všechny následující programy posunuty o jednu pozici.

■ Kopírování programů

1. Vyberte program, kt. chcete okopírovat, tlačítkem **▲ / ▼ / ◀ / ▶**.
2. Stiskněte ZELENÉ tlačítko.
Všechny násled. programy se posunou o jednu pozici dozadu.

■ Přesunutí programu

1. Vyberte program, kt. chcete přesunout, tlačítkem **▲ / ▼ / ◀ / ▶**.
2. Stiskněte ŽLUTÉ tlačítko.
3. Přesuňte program pod požadované číslo programu tlačítkem **▲ / ▼ / ◀ / ▶**.
4. Znovu stiskněte ŽLUTÉ tlačítko, abyste ukončili tuto funkci.

■ Řeskočení čísla programu

1. Vyberte číslo programu, které chcete přeskočit, tlačítkem **▲ / ▼ / ◀ / ▶**.
2. Stiskněte MODRÉ tlačítko. Přeskočený program změní barvu na modrou.
3. Dalším stiskem MODRÉHO tlačítka opusťte přeskočený program.

Když přeskočíte číslo programu, znamená to, že ho nemůžete vybrat s použitím tlačítka **▲ / ▼** během normálního sledování TV. Pokud chcete vybrat přeskočený program, zadejte číslo programu přímo NUMERICKÝMI tlačítky nebo ho vyberte v menu úprav či v tabulce programů.

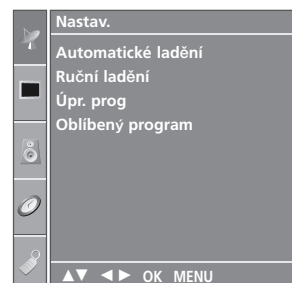

1

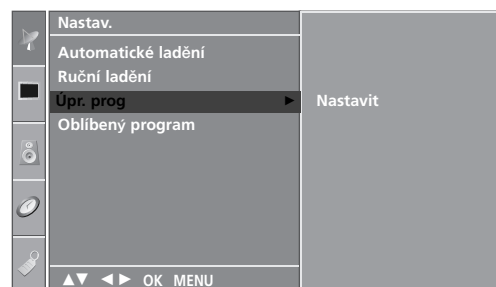

2



3

- 4 Stiskněte tlačítko **EXIT** a vrátíte se k normálnímu sledování TV.

SLEDOVÁNÍ TELEVIZE / VÝBĚR PROGRAMŮ

Nejoblíbenější program

Tato funkce vám umožňuje přímo zvolit nejoblíbenější program.

Opakovaně stiskněte tlačítko **FAV** pro výběr uložených nejoblíbenějších programů.

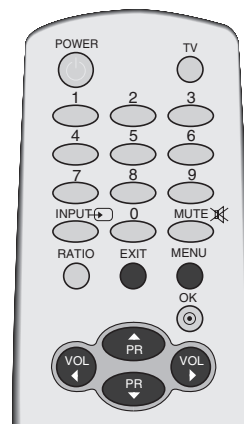

1 Stisknutím tlačítka **MENU** a tlačítka **▲ / ▼** vyberte nabídku **Nastav..**

2 Stiskněte tlačítko **▶** a potom tlačítka **▲ / ▼** vyberte položku **Oblíbený program**.

3 Stiskněte tlačítko **▶**.

4 Stisknutím tlačítka **▲ / ▼** vyberte položku **-- -- -- --**.

5 Pomocí tlačítek **◀ / ▶** nebo **ČÍSELNÝCH** tlačítek vyberte požadovaný program. Všechna čísla nižší než deset je třeba zadat s číslicí 0 před vlastním číslem kanálu (pro číslo 5 je třeba zadat **05**).

6 Pro uložení dalšího programu opakujte kroky **4 až 5**. Můžete uložit až 8 programů.

7 Stiskněte tlačítko **EXIT** a vrátíte se k normálnímu sledování TV.

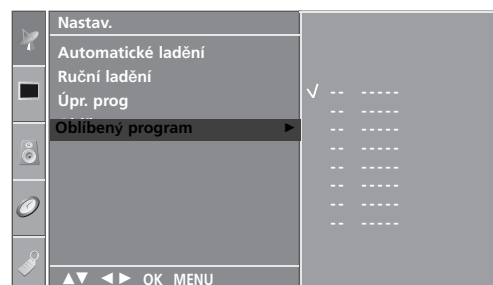
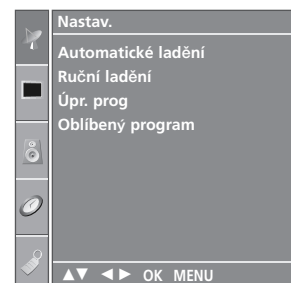

1 2 3 4 5

Vyvolání tabulky programů

Programy uložené v paměti můžete kontrolovat tak, že zobrazíte tabulku programů.

■ Zobrazení tabulky programů

Stisknutím tlačítka **LIST** zobrazte menu **Programme table**.

Na obrazovce se objeví tabulka programů.

Jedna tabulka programů obsahuje deset programů, viz níže.

! POZNÁMKA:

- Některé programy mohou být zobrazeny v modré barvě. Ty byly nastaveny jako přeskočené automatickým programováním nebo v režimu úprav programů.
- Některé programy, uvedené v tabulce programů s číslem kanálu, nemají přiřazený žádný název stanice.

■ Volba programu v tabulce programů

Vyberte program tlačítkem **▲ / ▼ / ◀ / ▶**.

Potom stiskněte tlačítko **OK**.

Přístroj se přepne na program s vybraným číslem.

■ Listování v tabulce programů

Existuje 10 stránek tabulky programů, které obsahují celkem 100 programů.

Stránky se obracejí opakovaným stisknutím tlačítka **▲ / ▼ / ◀ / ▶**.

Pro návrat do normálního režimu zobrazení stiskněte tlačítko **LIST**.



Seznam programů			
0	C	03	5 S 69
1	BLN	03	6 S 17
2	C	12	7 S 22
3	S	66	8 C 09
4	S	67	9 C 11

SLEDOVÁNÍ TELEVIZE / VÝBĚR PROGRAMŮ

Zámek Kláves

TV přijímač se dá nastavit tak, aby se dal obsluhovat pouze dálkovým ovladačem.

Tuto funkci můžete používat k tomu, abyste zabránili sledování nevhodných pořadů.

Tato souprava je naprogramována tak, aby si pamatovala poslední nastavení, i když ji vypnete.

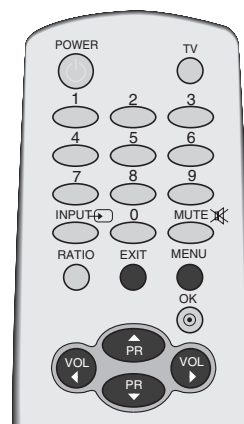

1 Stisknutím tlačítka **MENU** a pak tlačítka **▲ / ▼** vyberte menu **Možnost**.

2 Stisknutím tlačítka **▶** a pak tlačítka **▲ / ▼** vyberte položku **Zámek Kláves**.

3 Stisknutím tlačítka **▶** a pak tlačítka **▲ / ▼** vyberte položku **Zap.** nebo **Vyp..**

4 Stiskněte tlačítko **EXIT** a vrátíte se k normálnímu sledování TV.

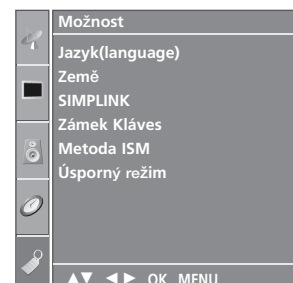

1

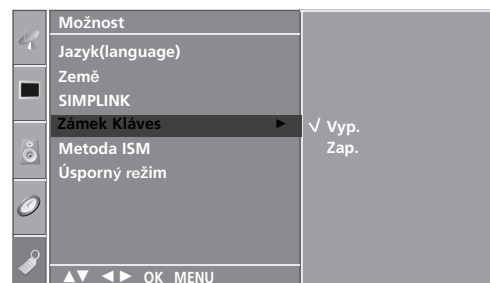

2 3

! POZNÁMKA

- ▶ Je-li televizor vypnutý, stiskněte v režimu Key Lock 'On' (Zapnutý zámek tlačítek) stiskněte tlačítko **⏻ / I**, **INPUT**, **PR ▲ / ▼** na televizoru nebo tlačítka **POWER**, **INPUT**, **TV**, **▲ / ▼** nebo číselné tlačítko na dálkovém ovladači.
- ▶ Když během sledování televizoru v režimu zámku tlačítek stisknete jakékoli tlačítko na předním panelu, zobrazí se na obrazovce nápis **Key lock on** (Zámek tlačítek zapnut).



Funguje pouze u zařízení s logem SIMPLINK. Zkontrolujte přítomnost loga SIMPLINK.

Slouží k ovládání a spouštění jiných AV zařízení připojených k televizoru kabelem HDMI bez nutnosti použití dalších kabelů a nastavení.

Pokud nechcete zobrazovat nabídku SIMPLINK, zvolte možnost **Vyp.**

Pokud je zařízení SIMPLINK v režimu PLAY (Přehrávání), nelze tlačítka ◀ / ▶ nastavovat hlasitost, ale slouží k pohybu v režimu MENU.

1 Stisknutím tlačítka **MENU** a pak tlačítka ▲ / ▼ vyberte menu **Možnost**.

2 Stisknutím tlačítka ▶ a pak tlačítka ▲ / ▼ vyberte položku **SIMPLINK**.

3 Stisknutím tlačítka ▶ a pak tlačítka ▲ / ▼ vyberte položku **Zap.** nebo **Vyp.**.

4 Stiskněte tlačítko **EXIT** a vrátíte se k normálnímu sledování TV.

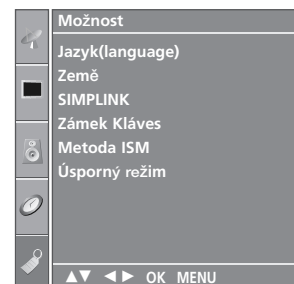

1

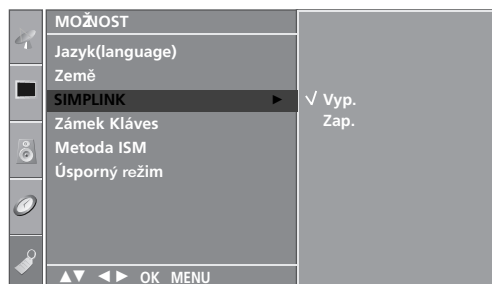

2 3

SLEDOVÁNÍ TELEVIZE / VÝBĚR PROGRAMŮ

Funkce systému SIMPLINK

Disc playback (Přehrávání disků)

Připojená AV zařízení můžete ovládat tlačítka ▲ / ▼ / ◀ / ▶, OK a tlačítka pro přehrávání, zastavení, pauzu, rychlé převíjení vpřed a vzad a vynechání kapitoly. (Tlačítko ● takové funkce neposkytuje)

Direct Play (Přímé přehrávání)

Po připojení AV zařízení k televizoru můžete přímo ovládat zařízení a přehrávat média bez dalšího nastavování.

Select AV device (Volba AV zařízení)

Umožňuje vybrat jedno z AV zařízení připojených k televizoru a přehrávat jeho obsah.

Power off all devices (Vypnout všechna zařízení)

Při vypnutí televizoru budou vypnuta všechna ostatní zařízení.

Switch audio-out (Vypnout zvukový výstup)

Snadný způsob vypnutí zvukového výstupu.

***Zařízení připojená k televizoru kabelem HDMI, která nepodporují systém Simplink, tuto funkci nenabízejí**

Nabídka SIMPLINK

Stisknutím tlačítka ▲ / ▼ / ◀ / ▶ a tlačítka OK vyberte požadovaný zdroj SIMPLINK.

- 1 TV viewing (Sledování televize):** Bez ohledu na aktuální režim přepne na dříve sledovanou televizní stanici
- 2 DISC playback (Přehrávání disku):** Volba a přehrávání připojených disků. Je-li k dispozici více disků, jsou ve spodní části obrazovky zobrazeny jejich názvy.
- 3 VCR playback (přehrávání videorekordéru):** Přehrávání a ovládání připojeného videorekordéru.
- 4 HDD Recordings playback (Přehrávání nahrávek z pevného disku):** Přehrávání a ovládání nahrávek uložených na pevném disku.
- 5 Audio Out to Home theatre/Audio Out to TV (Zvukový výstup do domácího kina nebo televizoru):** Vyberte zvukový výstup Home theatre (Domácí kino) nebo TV speaker (Reproduktor televizoru).

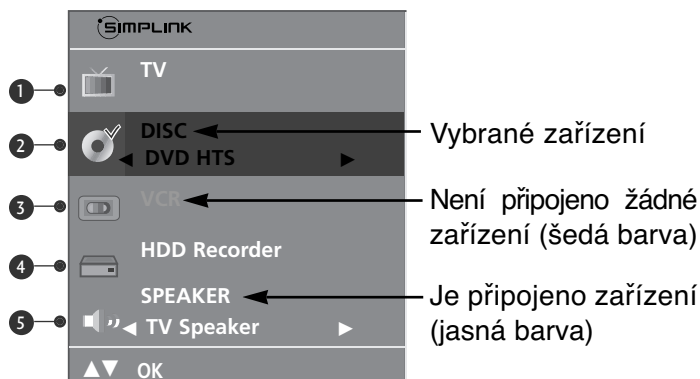

! POZNÁMKA

- ▶ Připojte kabel HDMI ke vstupu HDMI/DVI IN nebo konektoru výstupu HDMI na zadní straně zařízení SIMPLINK s konektorem HDMI IN.
- ▶ U domácího kina s funkcí SIMPLINK po připojení konektoru HDMI výše uvedeným postupem připojte kabel VARIABLE AUDIO OUT ke konektoru VARIABLE AUDIO OUT na zadní straně televizoru a ke konektoru VARIABLE AUDIO IN na zadní straně zařízení SIMPLINK.
- ▶ Před použitím externího zařízení se SIMPLINK stiskněte tlačítko TV v oblasti MODE na dálkovém ovládacím. Poté je možné začít zařízení používat.
- ▶ Když je zdroj vstupu přepnut pomocí tlačítka INPUT na dálkovém ovladači nebo jinde, zařízení pracující se SIMPLINK se zastaví.
- ▶ Při výběru nebo používání médií v zařízení s funkcí domácího kina je reproduktor automaticky přepnut na reprodukci domácího kina (poslouchání domácího kina).

NASTAVENÍ OBRRAZU

PIP (OBRAZ V OBRAZE)

Režim PIP umožňuje na televizoru sledovat dva různé vstupy (zdroje) současně. Jeden zdroj se zobrazí jako hlavní (velký) a druhý jako menší (vsazený obraz).

Funkci PIP lze využívat v režimech Component, RGB a HDMI. (V režimu Component však nelze nastavit rozlišení 480i/576i.)



Sledování PIP/Dvojité okno

Vnořený obraz aktivujete stisknutím tlačítka **PIP**. Každé stisknutí tlačítka PIP změní nastavení této funkce (viz níže).

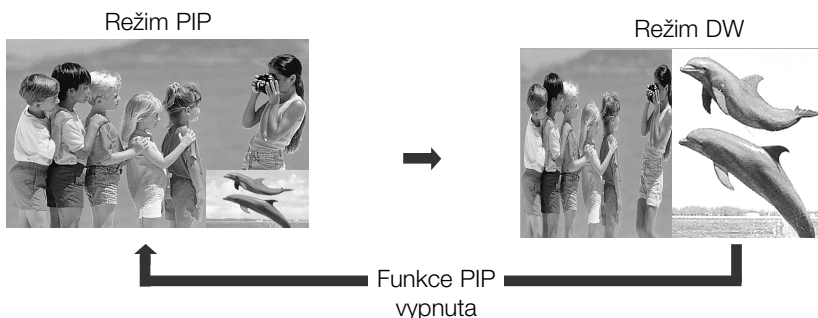

Výběr programu pro vnořený obraz

K výběru programu vnořeného obrazu slouží tlačítka **PIP PR +/-**. Číslo vybraného programu je zobrazeno pod číslem programu hlavního obrazu.

NASTAVENÍ OBRRAZU

Výběr vstupního zdroje pro vnořený obraz

K výběru vstupního zdroje vnořeného obrazu stiskněte tlačítko **PIP INPUT** (Vstup PIP). Opakovaným stisknutím tlačítka **PIP INPUT** (Vstup PIP) můžete procházet jednotlivé zdroje vnořeného obrazu. (Funkce je k dispozici v režimu TV, AV1, AV2)

Nastavení velikosti vnořeného obrazu (pouze v režimu PIP)

Opakovaným stisknutím tlačítka **SIZE** vyberte požadovanou velikost vedlejšího obrazu.

Tlačítkem **SIZE** (Velikost) v režimu PIP se upravuje vnořený obraz.

Posunutí vnořeného obrazu (pouze v režimu PIP)

Opakovaným stisknutím tlačítka **POSITION** vyberte požadovanou pozici vedlejšího obrazu.

Pozice vedlejšího obrazu se mění ve směru hodinových ručiček.

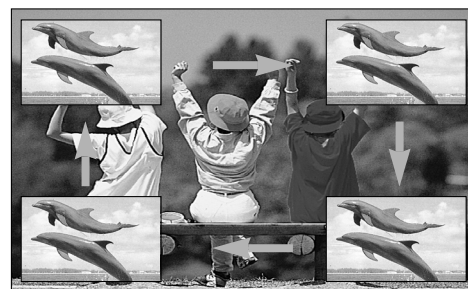

NASTAVENÍ VELIKOSTI OBRAZU (POMĚRU STRAN)

Obraz můžete sledovat v různém formátu - **Pohled, Plný, Originální, 4:3, 16:9, 14:9** a **Zvětšený1** nebo **Zvětšený2**.

Pokud je pozastavený obraz přítomen na obrazovce po delší dobu, může na ní zůstat trvale viditelný.

Pomocí tlačítek ▲ / ▼ můžete nastavit míru rozšíření.

Tato funkce pracuje u následujícího signálu:



- 1 Opakovaným stisknutím tlačítka **RATIO** (POMĚR) vyberte požadovaný formát obrazu.
Poměr stran lze upravit také v nabídce **OBRAZ**.

• Pohled

Pokud váš televizor přijímá signál širokoúhlého obrazu, následující volba vás povede nastavením velikosti obrazu ve vodorovném směru, lineárně tak, aby byla vyplněna celá obrazovka.

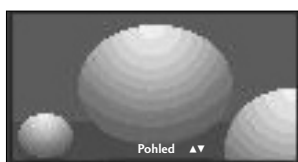

• Plný

Pokud váš televizor přijímá signál širokoúhlého obrazu, následující volba vás povede nastavením velikosti obrazu ve vodorovném nebo svislém směru, lineárně tak, aby byla vyplněna úplně celá obrazovka. (Tato funkce není dostupná u signálu NTSC.)

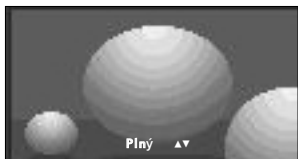

• Originální

Když přijímá televizor širokoúhlý signál, automaticky se přepne zobrazení podle tohoto formátu.



• 4:3

Následující výběr umožňuje zobrazit původní poměr stran 4:3 se šedými pruhy po levé a pravé straně.



NASTAVENÍ OBRAZU

• 16:9

Následující výběr umožňuje nastavit obraz svisle v lineárním poměru (vhodné pro DVD ve formátu 4:3).

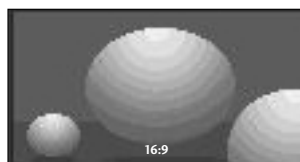

• 14:9

Díky režimu 14:9 si můžete využívat formát filmů 14:9 nebo televizních programů. Obraz 14:9 je zobrazen jako formát 4:3 - je roztážen doleva a doprava.



• Zvětšený1

Následující výběr umožňuje sledovat obraz bez zkreslení, protože vyplní celou obrazovku. Horní a dolní část obrazu bude oříznuta.



• Zvětšený2

Možnost Zoom 2 umožňuje změnit přiblížení tak, aby obraz byl vodorovně roztáhnutý a svisle oříznutý. Umožňuje porovnat změnu obrazu a pokrytí obrazovky.



! POZNÁMKA

- ▶ V režimech Component, RGB a HDMI můžete vybrat pouze 4:3 a 16:9 (široký).

PŘEDDEFINOVANÁ NASTAVENÍ OBRAZU

Režim obrazu-přednastavený

- Dynamický** Po vybrání této možnosti bude obraz ostrý.
Standardní Nejpřirozenější a nejobvyklejší stav obrazu.
Příjemný Po vybrání této možnosti bude obraz měkký.
Nastavitel.1/2 Po vybrání této možnosti bude použito uživatelské nastavení.

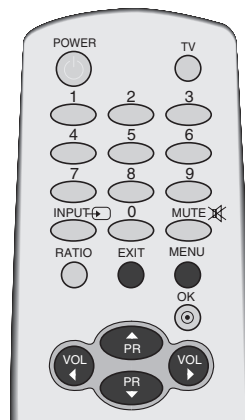

1 Stisknutím tlačítka **MENU** a potom tlačítky **▲ / ▼** vyberte nabídku **Obraz**.

2 Stiskněte tlačítko **▶** a potom tlačítky **▲ / ▼** vyberte položku **Režim obrazu**.

3 Stiskněte tlačítko **▶** a potom tlačítky **▲ / ▼** vyberte položku **Dynamický, Standardní, Příjemný, Nastavitel.1** nebo **Nastavitel.2**.

4 Stiskněte tlačítko **EXIT** a vrátíte se k normálnímu sledování TV.

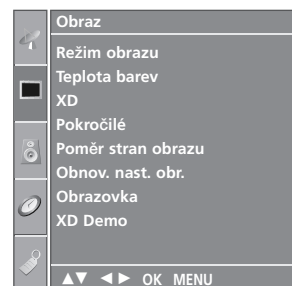

1

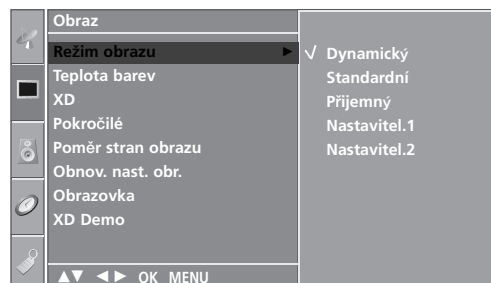

2 3

- **Režim obrazu** nastaví televizor pro nejlepší vzhled obrazu. Podle kategorie programu vyberte v nabídce **Režim obrazu** přednastavenou hodnotu.
- Nastavení **Dynamický, Standardní** a **Příjemný** byla pro dosažení optimální kvality obrazu naprogramována ve výrobě a nelze je měnit.

NASTAVENÍ OBRRAZU

Automatické nastavení barevného tónu (Warm (Teplé)/Normal (Normální)/Cool (Studené))

Chcete-li inicializovat hodnoty (obnovit výchozí nastavení), vyberte možnost **Chladná**.

Vyberte jedno ze tří automatických nastavení barev. Možnost Warm (Teplé) obohatí teplejší barvy, jako je červená. Po zvolení možnosti Cool (Studené) budou barvy méně intenzivní a laděné více do modra.

Tato funkce je dostupná pouze v nastavení režimu Picture (Obraz) **Nastavitel.1/2**.

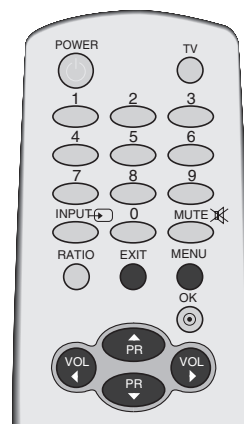

- 1 Stisknutím tlačítka **MENU** a potom tlačítka **▲ / ▼** vyberte nabídku **Obraz**.
- 2 Stiskněte tlačítko **▶** a potom tlačítka **▲ / ▼** vyberte položku **Teplota barev**.
- 3 Stiskněte tlačítko **▶** a pomocí tlačítek **▲ / ▼** vyberte položku **Chladná, Střední, Teplá** nebo **Nastavitel..**
- 4 Stiskněte tlačítko **EXIT** a vrátíte se k normálnímu sledování TV.



1

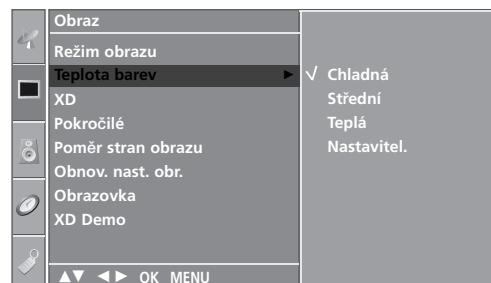

2 3

RUČNÍ ÚPRAVA OBRAZU

Režim obrazu-uživatelský

- Kontrast** Nastavuje rozdíl mezi světlou a tmavou úrovní obrazu.
- Jas** Zvyšuje nebo snižuje v obrazu množství bílé.
- Barva** Nastavuje intenzitu všech barev.
- Ostrost** Nastavuje úroveň ostrosti okrajů mezi světlými a tmavými oblastmi v obraze. Čím nižší úroveň, tím měkčí obraz.
- Odstín** Nastavuje rovnováhu mezi úrovněmi červené a zelené.

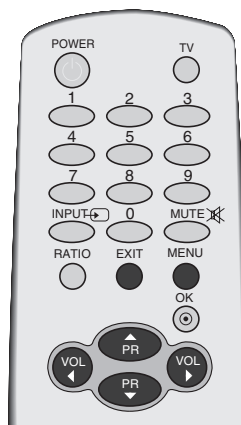

1 Stisknutím tlačítka **MENU** a potom tlačítka ▲ / ▼ vyberte nabídku **Obraz**.

2 Stiskněte tlačítko ► a potom tlačítka ▲ / ▼ vyberte položku **Režim obrazu**.

3 Stiskněte tlačítko ► a pomocí tlačítek ▲ / ▼ vyberte položku **Nastavitel.1** nebo **Nastavitel.2**.

4 Stiskněte tlačítko ► a pomocí tlačítek ▲ / ▼ vyberte požadovanou vlastnost obrazu: **Kontrast**, **Jas**, **Barva**, **Ostrost** a **Odstín**.

5 Pomocí tlačítek ◀ / ▶ provedte příslušné úpravy.

6 Stiskněte tlačítko **EXIT** a vrátíte se k normálnímu sledování TV.



1

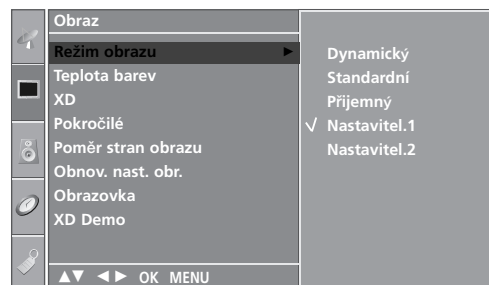

2 3

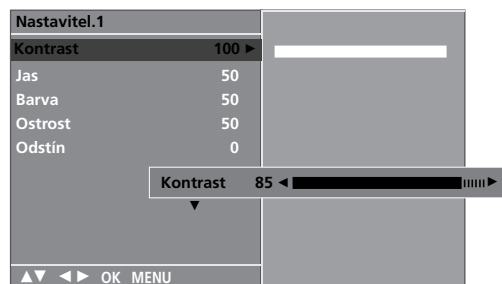

4 5

! POZNÁMKA

- ▶ V režimu RGB-PC nelze nastavit barvu, ostrost a odstín na preferovanou úroveň.

NASTAVENÍ OBRAZU

Barevný tón-uživatelský

Jednotlivými barevnými složkami **Červená**, **Zelená** nebo **Modrá** můžete nastavit libovolnou barevnou teplotu.

Tato funkce je dostupná pouze v nastavení režimu Picture (Obraz) **Nastavitel.1/2**.

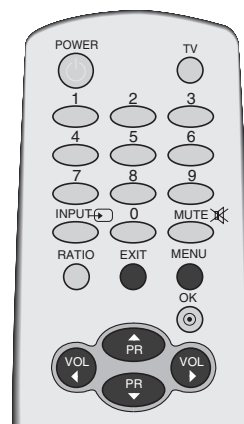

- 1 Stisknutím tlačítka **MENU** a potom tlačítky **▲ / ▼** vyberte nabídku **Obraz**.

- 2 Stiskněte tlačítko **▶** a potom tlačítky **▲ / ▼** vyberte položku **Teplota barev**.

- 3 Stiskněte tlačítko **▶** a potom tlačítky **▲ / ▼** vyberte položku **Nastavitel..**

- 4 Stiskněte tlačítko **▶** a poté pomocí tlačítek **▲ / ▼** vyberte položku **Červená**, **Zelená** nebo **Modrá**.

- 5 Pomocí tlačítek **◀ / ▶** proveďte příslušné úpravy.

- 6 Stiskněte tlačítko **EXIT** a vraťte se k normálnímu sledování TV.



1

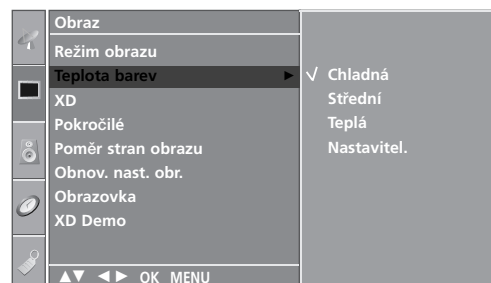

2 3

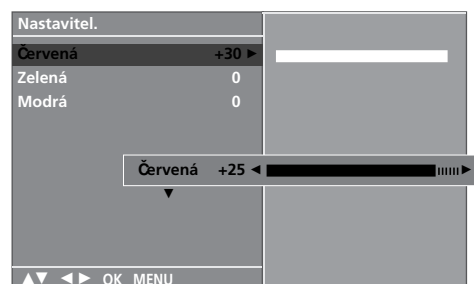

4 5

XD-TECHNOLOGIE VYLEPŠENÍ OBRAZU

Technologie XD je jedinečná technologie vylepšení obrazu vyvinutá společností LG Electronic. Slouží k zobrazení skutečného zdroje signálu HD pomocí pokročilého algoritmu zpracování digitálního obrazu.

Tuto funkci není možné používat v režimu RGB-PC.

- 1 Stisknutím tlačítka **MENU** a potom tlačítky **▲ / ▼** vyberte nabídku **Obraz**.
- 2 Stiskněte tlačítko **►** a potom tlačítky **▲ / ▼** vyberte položku **XD**.
- 3 Stiskněte tlačítko **►** a pomocí tlačítek **▲ / ▼** vyberte položku **Automatický** nebo **Ruční**.
- 4 Stiskněte tlačítko **EXIT** a vrátíte se k normálnímu sledování TV.

* Manuální nastavení

Tato nabídka je přístupná po vybrání možnosti **Nastavitel.1** nebo **Nastavitel.2** v nabídce **Režim Obrazu**.

- 1 Stiskněte tlačítko **►** a pomocí tlačítek **▲ / ▼** vyberte položky **Kontrast XD**, **Barva XD** nebo **XD NR**.
- 2 Stiskněte tlačítko **►** a pomocí tlačítek **▲ / ▼** vyberte položky **Zap.** nebo **Vyp.**.
- 3 Stiskněte tlačítko **EXIT** a vrátíte se k normálnímu sledování TV.

- **Kontrast XD** : Automatická optimalizace kontrastu podle jasů odrazu.
- **Barva XD** : Automatické nastavení barev odrazu, aby se dosáhlo co nejlepších přirozených barev.
- **XD NR** : Odstranění šumu do bodu, kde nenaruší původní obraz. (Tuto funkci není možné používat v režimu HDMI, Component (s výjimkou 480i/576i), RGB-PC.)

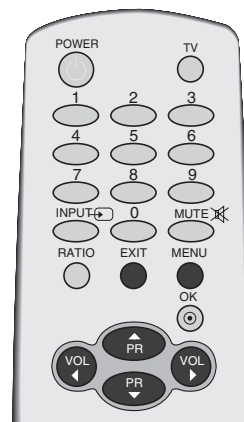

1

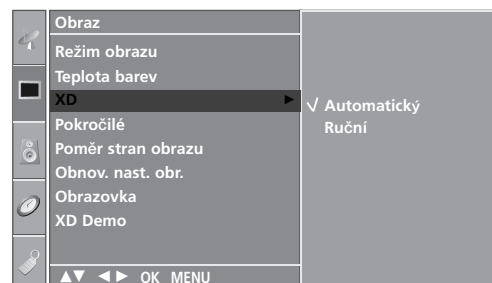

2 3

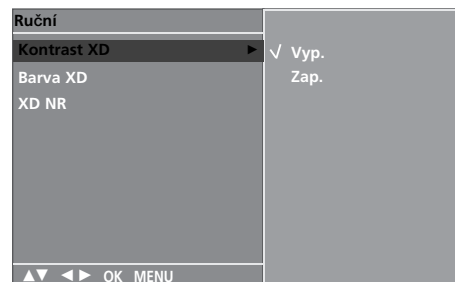

1 2

NASTAVENÍ OBRRAZU

XD DEMO

Slouží ke znázornění rozdílu mezi obrazem při použití technologie XD a bez ní.

Tuto funkci není možné používat v režimu RGB[PC].

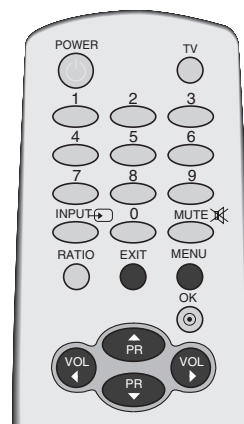

1 Stisknutím tlačítka **MENU** a potom tlačítka **▲ / ▼** vyberte nabídku **Obraz**.

2 Stisknutím tlačítka **▶** a pak tlačítka **▲ / ▼** vyberte položku **XD Demo**.

3 Ukázku **XD Demo** spustíte stisknutím tlačítka **▶**.

4 Ukázku **XD Demo** zastavíte stisknutím tlačítka **MENU**.



1

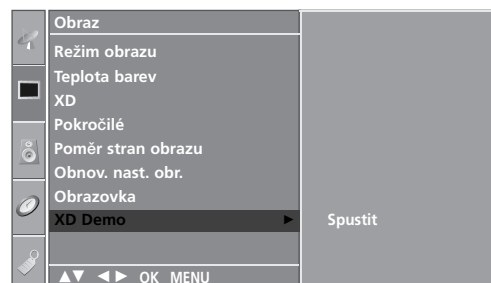

2 3

• XD Demo



ROZEVÍRACÍ REŽIM POKROČILÉ KINO

Nastavení televizoru pro nejlepší vzhled obrazu při sledování filmů.

Tato vlastnost je aktivní pouze v režimech Analog TV, AV a Component 480i/576i.

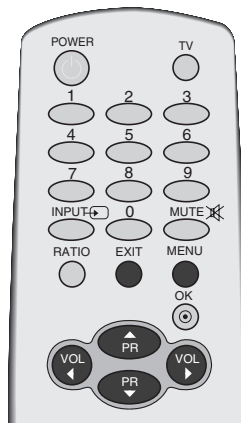

- 1 Stisknutím tlačítka **MENU** a potom tlačítky **▲ / ▼** vyberte nabídku **Obraz**.
- 2 Stiskněte tlačítko **▶** a potom tlačítky **▲ / ▼** vyberte položku **Pokročilé**.
- 3 Stiskněte tlačítko **▶** a potom tlačítky **▲ / ▼** vyberte položku **Kino**.
- 4 Stisknutím tlačítka **▶** a pak tlačítka **▲ / ▼** vyberte položku **Zap.** nebo **Vyp.**.
- 5 Stiskněte tlačítko **EXIT** a vrátíte se k normálnímu sledování TV.



1

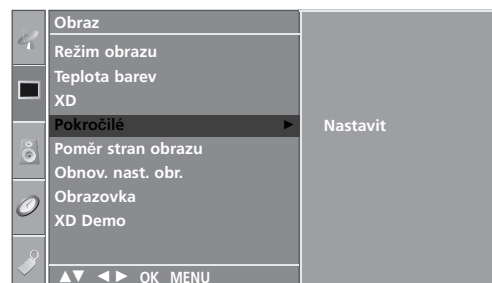

2 3



4

NASTAVENÍ OBRAZU

POKROČILÁ ÚROVEŇ ČERNÉ (TMAVÉ)

Tato funkce optimalizuje kvalitu obrazu při sledování filmu. Nastavení kontrastu a jasu pomocí úrovně černé barvy na obrazovce.

Tato funkce pracuje v následujících režimech: AV (NTSC-M) a HDMI.

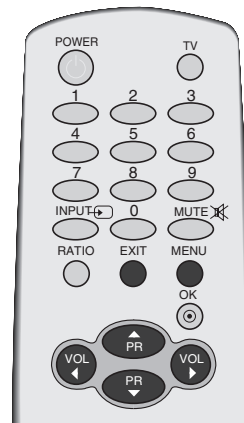

1 Stisknutím tlačítka **MENU** a potom tlačítky **▲ / ▼** vyberte nabídku **Obraz**.

2 Stiskněte tlačítko **▶** a potom tlačítky **▲ / ▼** vyberte položku **Pokročilé**.

3 Stiskněte tlačítko **▶** a potom tlačítky **▲ / ▼** vyberte položku **Úroveň černé**.

4 Stisknutím tlačítka **▶** a pak tlačítka **▲ / ▼** vyberte položku **Nízká** nebo **Vysoká**.

■ **Nízká** : Odras obrazovky bude tmavší.

■ **Vysoká** : Odras obrazovky bude světlejší.

5 Stiskněte tlačítko **EXIT** a vrátíte se k normálnímu sledování TV.



1

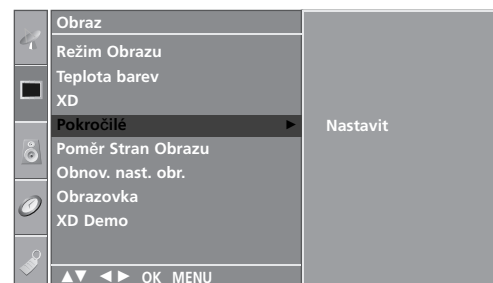

2 3

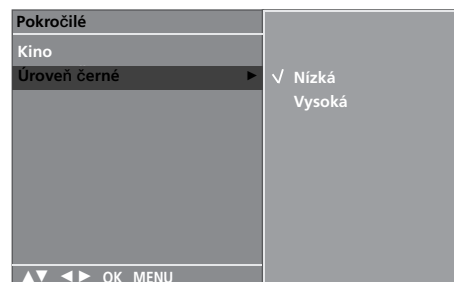

4

VÝCHOZÍ NASTAVENÍ OBRAZU

Obnoví výchozí nastavení položek **Režim Obrazu, Teplota barev, XD, Pokročilé** a **Poměr Stran Obrazu**.

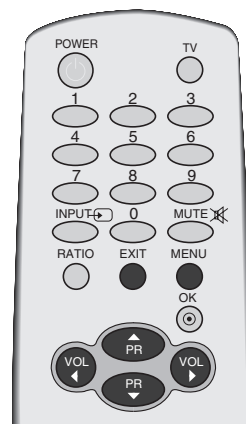

1 Stisknutím tlačítka **MENU** a potom tlačítka **▲ / ▼** vyberte nabídku **Obraz**.

2 Stiskněte tlačítko **▶** a potom tlačítka **▲ / ▼** vyberte položku **Obnov. nast. obr.**.

3 Stiskněte tlačítko **▶**.

4 Stiskněte tlačítko **EXIT** a vrátíte se k normálnímu sledování TV.

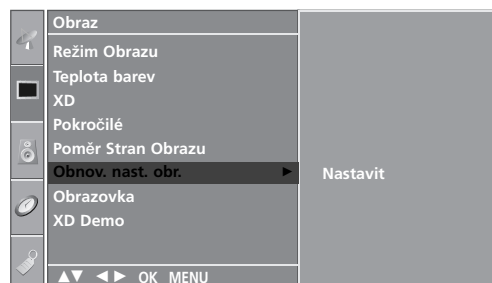
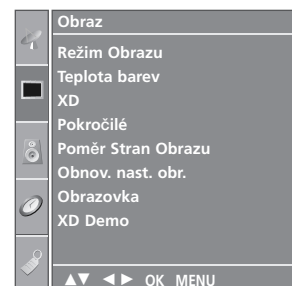

NASTAVENÍ OBRAZU

ISM (metoda minimalizace vypálení obrazu)

Pozastavený obraz z počítače nebo videorekordéru, který na obrazovce zůstane po delší dobu, může po jeho změně způsobit zobrazení násobného obrazu (duchů). Nenechávejte na obrazovce po delší dobu stejný obraz.

Vybílení

Funkce White Wash (Vymazání) odstraňuje z obrazovky pozastavený obraz.

Poznámka: V krajních případech funkce White Wash nedokáže pozastavený obraz zcela odstranit.

Orbiter

Funkce Orbiter slouží k předcházení násobnému obrazu (duchů). Přesto však doporučujeme vyvarovat se ponechání pozastaveného obrazu na obrazovce. Obrazovka se každé dvě minuty pohne, aby se zabránilo vzniku násobného obrazu.

Převrácení

Tato funkce umožňuje invertovat barvu pozadí obrazovky. Barva pozadí obrazovky se invertuje automaticky každých 30 minut.

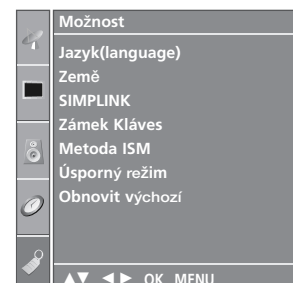
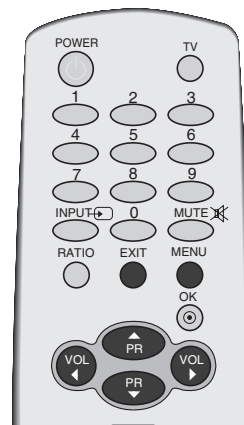

1

- 1 Stiskněte tlačítko **MENU (Nabídka)** a pomocí tlačítek ▲ / ▼ vyberte nabídku **Možnost**.

- 2 Stiskněte tlačítko ► a pomocí tlačítek ▲ / ▼ vyberte položku **Metoda ISM**.

- 3 Stiskněte tlačítko ► a pomocí tlačítek ▲ / ▼ vyberte možnost **Normální**, **Vybílení**, **Orbiter** nebo **Převrácení**. Pokud tyto funkce nepotřebujete využívat, vyberte možnost **Normální**.

- 4 Stiskněte tlačítko **EXIT** a vrátíte se k normálnímu sledování TV.

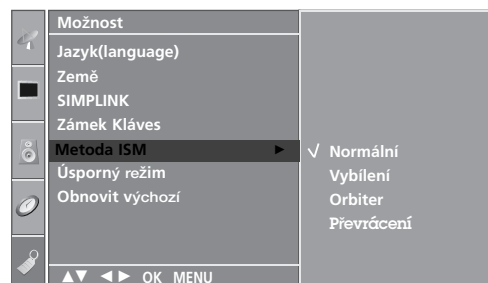

2 3

ÚSPORNÝ OBRAZOVÝ REŽIM

Tato funkce umožňuje přístroji snížit spotřebu energie.
V režimu In-Store (Obchod) funkce Low Power (Nízká spotřeba) nepracuje, i když je zapnuta.

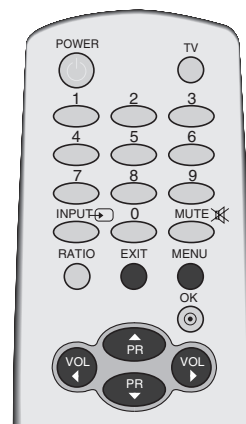

1 Stiskněte tlačítko **MENU (Nabídka)** a pomocí tlačítek ▲ / ▼ vyberte nabídku **Možnost**.

2 Stisknutím tlačítka ► a pak tlačítka ▲ / ▼ vyberte položku **Úsporný režim**.

3 Stisknutím tlačítka ► a pak tlačítka ▲ / ▼ vyberte položku **Zap.** nebo **Vyp.**

4 Stiskněte tlačítko **EXIT** a vrátíte se k normálnímu sledování TV.

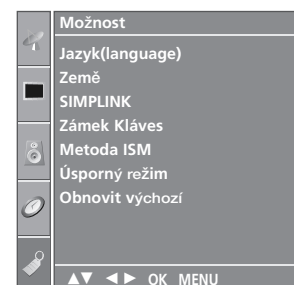

1

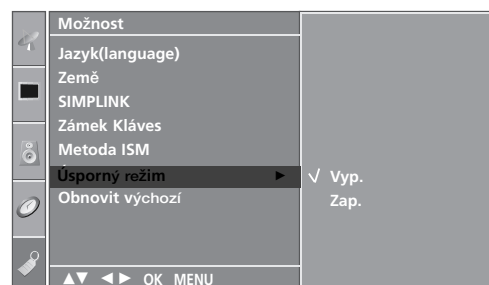

2 3

NASTAVENÍ OBRRAZU

Obnovení nastavení z výroby

Inicializuje celé nastavení nabídky OSD (On Screen Display).

Po inicializaci je znovu zobrazeno okno nastavení průvodce instalací.

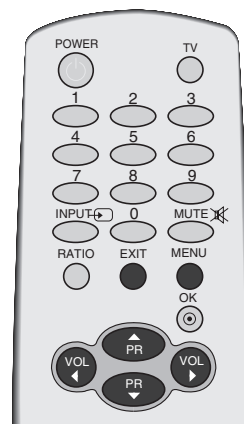

- 1 Stiskněte tlačítko **MENU (Nabídka)** a pomocí tlačítek ▲ / ▼ vyberte nabídku **Možnost**.
- 2 Stisknutím tlačítka ► a pak tlačítka ▲ / ▼ vyberte položku **Obnovit výchozí**.
- 3 Stiskněte tlačítko ►.
- 4 Stiskněte tlačítko **EXIT** a vrátíte se k normálnímu sledování TV.

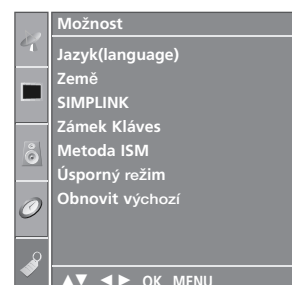

1

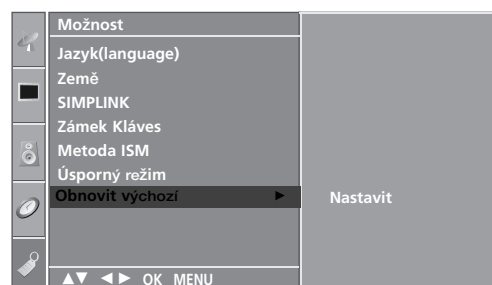

2 3

NASTAVENÍ ZVUKU A JAZYKA

AUTOMATICKÉ VYROVNÁNÍ HLASITOSTI

Funkce Auto Volume (Automatická hlasitost) automaticky udržuje vyrovnanou úroveň hlasitosti, i když přepínáte programy.

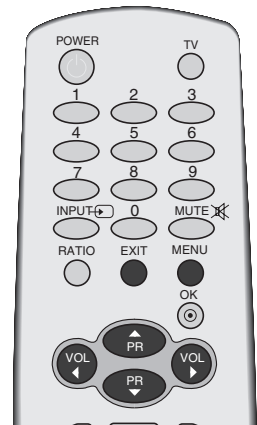

- 1 Stisknutím tlačítka **MENU** a potom tlačítky **▲ / ▼** vyberte nabídku **Zvuk**.
- 2 Stiskněte tlačítko **▶** a potom tlačítky **▲ / ▼** vyberte položku **Aut. hlasitost**.
- 3 Stisknutím tlačítka **▶** a pak tlačítka **▲ / ▼** vyberte položku **Zap.** nebo **Vyp.**.
- 4 Stiskněte tlačítko **EXIT** a vrátíte se k normálnímu sledování TV.



1

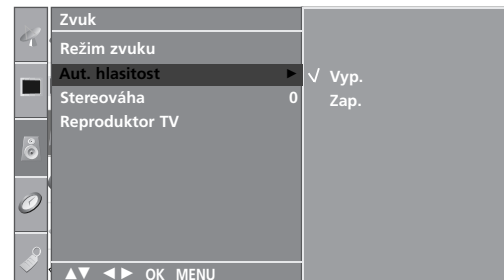

2 3

NASTAVENÍ ZVUKU A JAZYKA

PŘEDDEFINOVANÉ NASTAVENÍ ZVUKU - REŽIM ZVUKU

Můžete si vybrat své oblíbené nastavení zvuku: **Surround MAX**, **Standardní**, **Hudba**, **Film** nebo **Sport** ; nebo můžete nastavit frekvenci zvuku v ekvalizéru.

Díky funkci **Režim zvuku** získáte vynikající zvuk, aniž by bylo nutno provádět zvláštní úpravy – televizor nastavuje zvuk na základě obsahu programu.

Položky **Surround MAX**, **Standardní**, **Hudba**, **Film** a **Sport** jsou přednastaveny výrobcem a nelze je změnit.

Surround MAX Po vybrání této možnosti bude zvuk realistický.

Standardní Nejpřirozenější a nejvíce impozantní zvuk.
Hudba Výběr této možnosti umožňuje těšit se z originálního zvuku při poslechu hudby.

Film Výběr této možnosti umožňuje těšit se z úžasného zvuku.

Sport Vyberte tuto možnost, pokud chcete sledovat sportovní přenosy.

Nastavitel. Po vybrání této možnosti bude použito uživatelské nastavení.

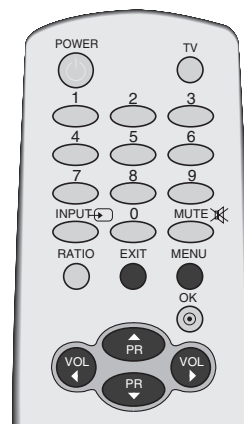

1

1 Stisknutím tlačítka **MENU** a potom tlačítky **▲ / ▼** vyberte nabídku **Zvuk**.

2 Stiskněte tlačítko **▶** a potom tlačítky **▲ / ▼** vyberte položku **Režim zvuku**.

3 Stiskněte tlačítko **▶** a potom tlačítky **▲ / ▼** vyberte položku **Surround MAX**, **Standardní**, **Hudba**, **Film**, **Sport** nebo **Nastavitel..**

4 Stiskněte tlačítko **EXIT** a vrátíte se k normálnímu sledování TV.

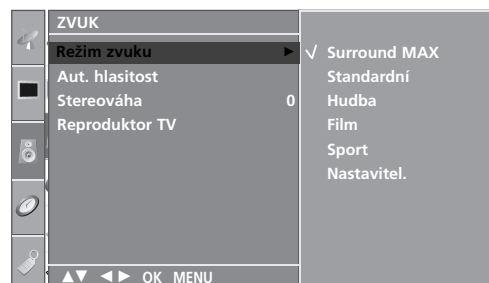

2 3

ÚPRAVY NASTAVENÍ ZVUKU-UŽIVATELSKÝ REŽIM

Nastavení zvukového ekvalizéru.

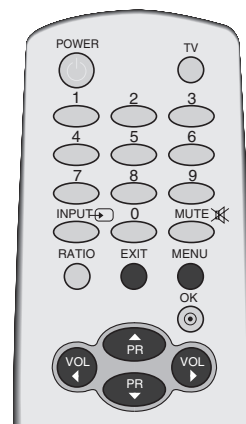

- 1 Stisknutím tlačítka **MENU** a potom tlačítky **▲ / ▼** vyberte nabídku **Zvuk**.
- 2 Stiskněte tlačítko **▶** a potom tlačítka **▲ / ▼** vyberte položku **Režim zvuku**.
- 3 Stiskněte tlačítko **▶** a potom tlačítka **▲ / ▼** vyberte položku **Nastavitel..**
- 4 Stiskněte tlačítko **▶**.
- 5 Stisknutím tlačítek **▲ / ▼** vyberte zvukovou stopu. Stisknutím tlačítek **◀ / ▶** nastavte požadovanou úroveň zvuku.
- 6 Stiskněte tlačítko **EXIT** a vrátíte se k normálnímu sledování TV.



1

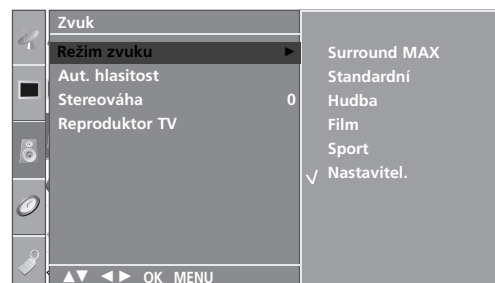

2 3 4

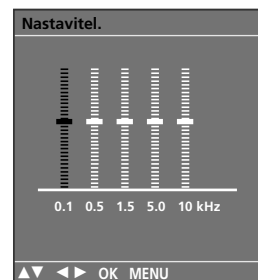

5

NASTAVENÍ ZVUKU A JAZYKA

Nastavení vyvážení

Můžete nastavit požadované vyvážení zvuku reproduktorů.

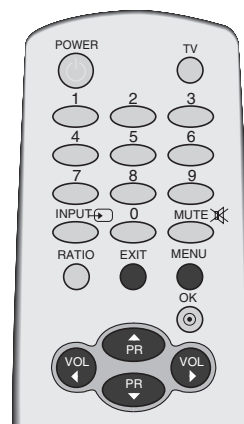

- 1 Stisknutím tlačítka **MENU** a potom tlačítka **▲ / ▼** vyberte nabídku **Zvuk**.
- 2 Stiskněte tlačítko **▶** a potom tlačítka **▲ / ▼** vyberte položku **Stereováha**.
- 3 Stiskněte tlačítko **▶** a potom tlačítka **◀ / ▶** proveďte nastavení.
- 4 Stiskněte tlačítko **EXIT** a vrátíte se k normálnímu sledování TV.



1

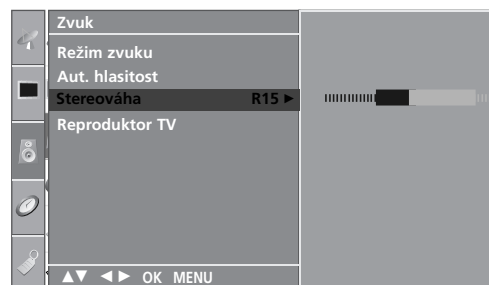

2 3

NASTAVENÍ ZAPNUTÍ A VYPNUTÍ REPRODUKTORŮ TELEVIZORU

Parametry vnitřního reproduktoru lze upravit.

Interní reproduktor může v režimech **AV**, **COMPONENT**, **RGB[PC]** a **HDMI** vydávat zvuk, přestože televizor nemá žádný video signál.

Chcete-li použít externí stereofonní systém, vnitřní reproduktory televizoru vypněte.

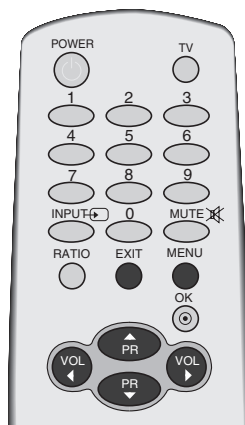

1 Stisknutím tlačítka **MENU** a potom tlačítka **▲ / ▼** vyberte nabídku **Zvuk**.

2 Stiskněte tlačítko **▶** a potom tlačítka **▲ / ▼** vyberte položku **Reproduktor TV**.

3 Stisknutím tlačítka **▶** a pak tlačítka **▲ / ▼** vyberte položku **Zap.** nebo **Vyp..**

4 Stiskněte tlačítko **EXIT** a vrátíte se k normálnímu sledování TV.



1

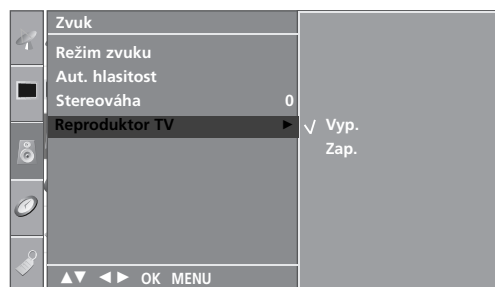

2 3

NASTAVENÍ ZVUKU A JAZYKA

I/II

Stereo/duální příjem

Když vyberete program, objeví se za číslem programu zvukové informace o stanici a zmizí název stanice.

Vysílání	Displej na obrazovce
Mono	MONO
Stereo	STEREO
Duální	DUAL I

■ Volba mono zvuku

Je-li stereo signál při stereo příjmu slabý, můžete přepnout na mono dvojným stisknutím tlačítka I/II. Při mono příjmu se zlepšuje hloubka zvuku. Chcete-li přepnout zpět na stereo, stiskněte znovu dvakrát tlačítko I/II.

■ Volba jazyka při dvojjazyčném vysílání

Pokud je program přijímán ve dvou jazycích (duální vysílání), můžete přepínat na **DUAL I**, **DUAL II** nebo **DUAL I+II** opakovaným stisknutím tlačítka I/II.

- DUAL I** posílá do reproduktorů primární vysílání jazyk.
- DUAL II** posílá do reproduktorů sekundární vysílání jazyk.
- DUAL I+II** posílá do každého reproduktoru jiný jazyk.



Příjem NICAM

Je-li váš přístroj vybaven přijímačem pro příjem NICAM, můžete přijímat vysoce kvalitní digitální zvuk NICAM (Near Instantaneous Companding Audio Multiplex).

Zvukový výstup může být nastaven podle typu přijímaného vysílání opakovaným stisknutím tlačítka **I/II** následujícím způsobem.

- 1 Když je přijímán zvuk NICAM mono, můžete si vybrat **NICAM MONO** nebo **FM MONO**.
- 2 Když je přijímán zvuk NICAM stereo, můžete si vybrat **NICAM STEREO** nebo **FM MONO**.
Je-li stereo signál slabý, přepněte na FM MONO.
- 3 Když přijímáte duální zvuk NICAM, můžete si vybrat **NICAM DUAL I**, **NICAM DUAL II** nebo **NICAM DUAL I+II**, popř. **MONO**.

Výběr zvukového výstupu

V režimu AV, Component, RGB nebo HDMI je možné vybírat zvukový výstup pro levý a pravý reproduktor.

Opakovaným tisknutím tlačítka **I/II** vyberte zvukový výstup.

L+R : Audio signál z levého L audio vstupu je posílán do levého reproduktoru a audio signál z pravého R audio vstupu je posílán do pravého reproduktoru.

L+L : Audio signál z levého L audio vstupu je posílán do levého i pravého reproduktoru.

R+R : Audio signál z pravého R audio vstupu je posílán do levého i pravého reproduktoru.

NASTAVENÍ ZVUKU A JAZYKA

Volba jazyka/země nabídky na obrazovce

Tato funkce není dostupná ve všech zemích.

Při prvním zapnutí se na obrazovce televizoru zobrazí nabídka instalační příručky.

- 1 Stisknutím tlačítka ▲ / ▼ / ◀ / ▶ a tlačítka **OK** vyberte požadovaný jazyk.
- 2 Stisknutím tlačítka ▲ / ▼ / ◀ / ▶ a tlačítka **OK** vyberte zemi.

* Pokud chcete změnit již nastavený jazyk/zemi

- 1 Stisknutím tlačítka **MENU** a tlačítka ▲ / ▼ vyberte nabídku **Možnost**.
- 2 Stiskněte tlačítko ▶ a potom tlačítka ▲ / ▼ vyberte položku **Jazyk(language)**. Nabídku na obrazovce můžete zobrazit ve Vašem oblíbeném jazyce.
Stiskněte tlačítko ▶ a potom tlačítka ▲ / ▼ vyberte položku **Země**.
- 3 Stisknutím tlačítka ▶ a tlačítka ▲ / ▼ vyberte požadovaný jazyk nebo zemi.
- 4 Stisknutím tlačítka **OK**.
- 5 Stiskněte tlačítko **EXIT** a vrátíte se k normálnímu sledování TV.



! POZNÁMKA:

- ▶ Pokud nedokončíte úvodního **Installation guide** (Průvodce instalací) stiskem tlačítka **EXIT** nebo vypršením časového limitu OSD (zobrazení na obrazovce), bude opakovaně objevovat po každém zapnutí přístroje.
- ▶ Pokud vyberete nesprávnou zemi, teletext nemusí být správně zobrazen a při jeho provozu může docházet k problémům.

NASTAVENÍ ČASU

Nastavení hodin

Abyste mohli používat funkci časového zapnutí / vypnutí, musíte nejprve správně nastavit čas.

Jestliže se aktuální čas vymaže, protože dojde k výpadku proudu nebo se televizor vypne ze zásuvky, hodiny znovu seřídte.

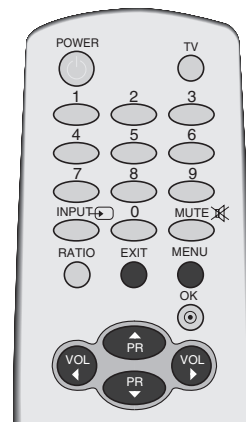

1 Stisknutím tlačítka **MENU** a pak tlačítka **▲ / ▼** vyberte menu **ČAS**.

2 Stiskněte tlačítko **▶** a potom tlačítko **▲ / ▼**, abyste vybrali položku **Hodiny**.

3 Stisknutím tlačítka **▶** a potom tlačítka **▲ / ▼** nastavte hodiny.

4 Stisknutím tlačítka **▶** a potom tlačítka **▲ / ▼** nastavte minuty.

5 Stiskněte tlačítko **EXIT** a vrátíte se k normálnímu sledování TV.

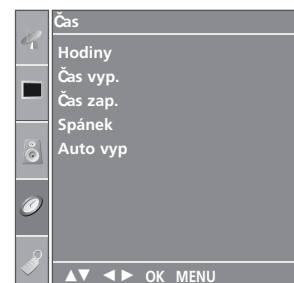

1

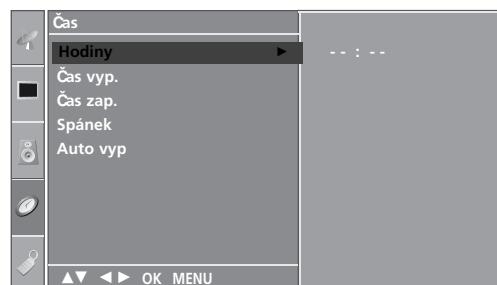

2 3 4

NASTAVENÍ ČASU

NASTAVENÍ AUTOMATICKÉHO ZAPNUTÍ A VYPNUTÍ

Časový vypínač automaticky vypíná přístroj do pohotovostního režimu po uplynutí nastavené doby.

Dvě hodiny poté, co se přístroj zapne s použitím funkce časového zapnutí, se přepne automaticky zase zpět do pohotovostního režimu, pokud není stisknuto žádné tlačítko.

Když nastavíte funkci časového zapnutí nebo vypnutí, pracují tyto funkce každý den v zadanou dobu.

Funkce časového vypnutí má přednost před funkcí časového zapnutí, jsou-li nastaveny na stejný čas.

Aby pracovalo časové zapnutí, musí být přístroj v pohotovostním režimu.

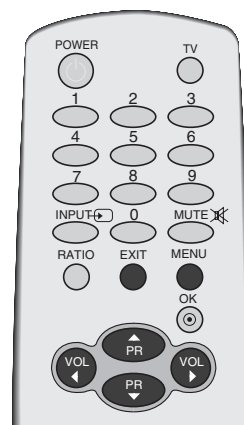

1 Stisknutím tlačítka **MENU** a pak tlačítka **▲ / ▼** vyberte menu **Čas**.

2 Stisknutím tlačítka **▶** a potom tlačítka **▲ / ▼** vyberte možnost **Čas vyp.** nebo **Čas zap..**

3 Stisknutím tlačítka **▶** a potom tlačítka **▲ / ▼** vyberte možnost **Zap..**

- Chcete-li zrušit funkci **Čas Vyp./Zap.**, stiskněte tlačítko **▲ / ▼** a vyberte možnost **Vyp..**

4 Stisknutím tlačítka **▶** a potom tlačítka **▲ / ▼** nastavte hodiny.

5 Stisknutím tlačítka **▶** a potom tlačítka **▲ / ▼** nastavte minuty.

6 **Pouze pro funkci On timer (Zapnutý časovač)**

- **PR.** : Stiskněte tlačítko **▶** a pomocí tlačítek **▲ / ▼** vyberte program.

- **Vol.** : Stiskněte tlačítko **▶** a pomocí tlačítek **▲ / ▼** nastavte úroveň hlasitosti při zapnutí.

7 Stiskněte tlačítko **EXIT** a vrátíte se k normálnímu sledování TV.

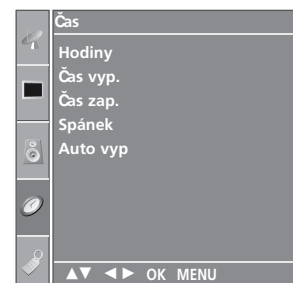

1

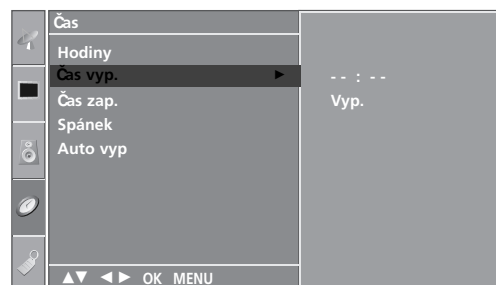

2 3 4 5

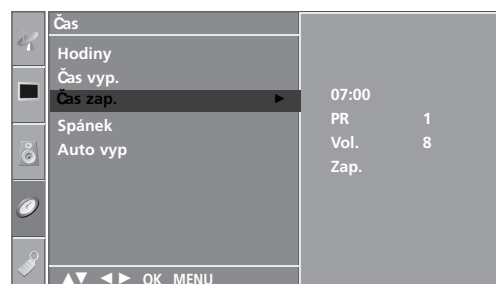

2 3 4 5 6

NASTAVENÍ ČASOVAČE VYPNUTÍ

Při odchodu na lůžko nemusíte přístroj vypínat ručně. Časovač umožňuje po nastavené době automaticky přepnout přístroj do pohotovostního režimu.

1 Opakovaným stisknutím tlačítka **SLEEP** nastavte požadovaný čas v minutách. Na obrazovce se zobrazí '🕒 zzz - - -' a potom postupně **10, 20, 30, 60, 90, 120, 180 a 240**.

2 Od nastaveného času začne odpočítávání času do vypnutí televizoru.

- V nabídce **Čas** můžete nastavit také časovač vypnutí Sleep Timer (Časovač vypnutí).

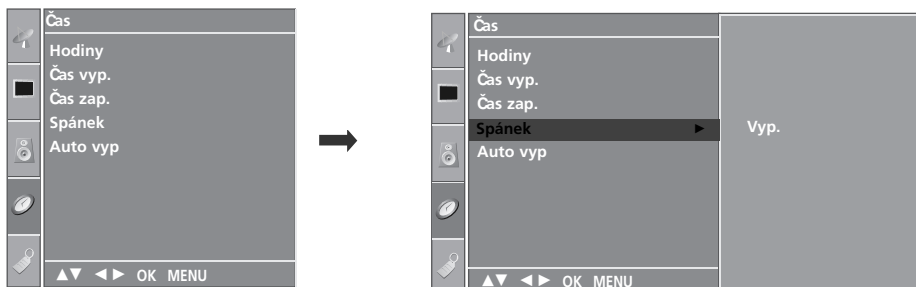

! POZNÁMKA

- ▶ Chcete-li zkontrolovat počet minut zbývajících do vypnutí televizoru, stiskněte jednou tlačítko **SLEEP (Vypnout)**.
- ▶ Pokud chcete zrušit režim časovače vypnutí, stiskněte opakovaně tlačítko **SLEEP (Vypnout)**, dokud se nezobrazí položka '🕒 zzz - - -'.
- ▶ Když vypnete přístroj, zruší se nastavená doba do vypnutí automaticky.

NASTAVENÍ ČASU

NASTAVENÍ AUTOMATICKÉHO VYPNUTÍ BEZ SIGNÁLU

Je-li tato funkce zapnuta a k dispozici není žádný vstupní signál, televizor se po 10 minutách automaticky vypne.

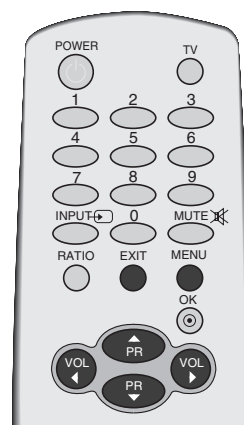

1 Stisknutím tlačítka **MENU** a pak tlačítka **▲ / ▼** vyberte menu **Čas**.

2 Stiskněte tlačítko **▶** a potom tlačítko **▲ / ▼**, abyste vybrali položku **Auto vyp.**

3 Stisknutím tlačítka **▶** a pak tlačítka **▲ / ▼** vyberte položku **Zap.** nebo **Vyp.**

4 Stiskněte tlačítko **EXIT** a vrátíte se k normálnímu sledování TV.

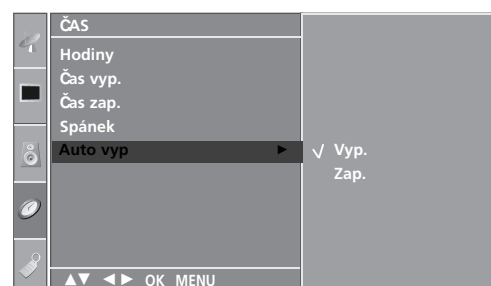
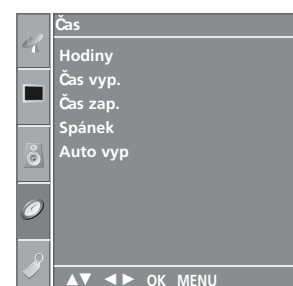

TELETEXT

Tato funkce není dostupná ve všech zemích.

Teletext je služba, kterou zdarma vysílá většina TV stanic a která poskytuje plně aktuální informace o událostech, počasí, televizních programech, kurzech akcí a mnoha dalších tématech.

Dekodér teletextu v tomto televizoru může podporovat systémy SIMPLE , TOP a FASTEXT. SIMPLE (standardní teletext) sestává z množství stránek, které se vybírají přímým zadáním příslušného čísla stránky. TOP a FASTEXT jsou modernější metody, které umožňují rychlý a snadný výběr informací z teletextu.

Zapnutí/vypnutí

Stisknutím tlačítka **TEXT** přepnete na zobrazení teletextu.

Na obrazovce se objeví úvodní nebo naposledy prohlížená stránka teletextu.

V záhlaví stránky se zobrazí dvě čísla stránek, název televizní stanice datum a čas. První číslo je Vaše volba stránky, zatímco druhé číslo zastupuje právě zobrazenou stránku.

Dalším stisknutím tlačítka **TEXT** nebo **EXIT** vypnete zobrazení teletextu.

SIMPLE text

■ Výběr stránky

- 1 Číselnými tlačítky vyberte požadované číslo stránky (třímístné číslo). Jestliže během zadávání čísla stránky stisknete nesprávné číslo, musíte dokončit třímístné číslo a potom můžete zopakovat zápis čísla znovu.
- 2 Tlačítka ▲ / ▼ můžete také použít pro výběr předcházející nebo následující stránky.

TOP Text

- Průvodce uživatele zobrazí ve spodní části čtyři políčka - červené, zelené, žluté a modré. Žluté pole označuje následující skupinu a modré pole označuje následující blok.

■ Výběr bloku/skupiny/stránky

- 1 Modrý tlačítkem můžete přecházet z bloku na blok.
- 2 Žlutým tlačítkem můžete přejít na následující skupinu s automatickým přeskočením do následujícího bloku.
- 3 Zeleným tlačítkem můžete přejít na následující existující stránku s automatickým přeskočením do následujícího bloku.
Alternativně můžete také použít tlačítko ▲.
- 4 Červeným tlačítkem se můžete vrátit na předcházející výběr.
Alternativně můžete také použít tlačítko ▼.

■ Přímý výběr stránky

Stejně jako v režimu SIMPLE teletext, si můžete v režimu TOP vybrat stránku zapsáním třímístného čísla pomocí číselných tlačítek.

FASTEXT

Barevným políčkům, které se nacházejí ve spodní části obrazovky jsou přiřazeny teletextové stránky, které si můžete vybrat stisknutím odpovídajícího barevného tlačítka.

■ Výběr stránky

- 1 Stisknutím tlačítka  vyberte stránku obsahu.
- 2 Stránky, které jsou uvedeny v barevných polích ve spodní části obrazovky můžete vybírat barevnými tlačítky na dálkovém ovladači.
- 3 Stejně jako v režimu SIMPLE teletext, si můžete v režimu FASTEXT vybrat stránku zapsáním třímístného čísla pomocí číselných tlačítek.
- 4 Tlačítka ▲ / ▼ můžete také použít pro výběr předcházející nebo následující stránky.

Speciální funkce teletextu



■ ODHALIT

Stisknutím tohoto tlačítka zobrazíte skryté informace, jako jsou řešení kvízů nebo hádanek. Dalším stisknutím tohoto tlačítka se obnoví původní zobrazení.



■ VELIKOST

Stisknutím tohoto tlačítka se zobrazí dvojnásobná velikost písma. Stisknutím tohoto tlačítka se zvětší horní polovina stránky. Dalším stisknutím tohoto tlačítka se zvětší spodní polovina stránky. Pro návrat do normálního zobrazení stiskněte toto tlačítko ještě jednou.



■ AKTUALIZOVAT

V tomto okamžiku bude na obrazovce zobrazen televizní program, zatímco teletext načítá novou teletextovou stránku. V levém horním rohu bude zobrazena ikona. Jakmile je k dispozici aktualizovaná stránka, změní se ikona na číslo stránky. Pro zobrazení aktualizované teletextové stránky stiskněte toto tlačítko.



■ TIME

Jestliže je během sledování televizního programu stisknuto toto tlačítko objeví se v pravém horním rohu obrazovky čas. Pro odstranění zobrazeného času stiskněte toto tlačítko ještě jednou. V režimu teletextu slouží toto tlačítko pro výběr podstránek. Číslo podstránky je zobrazeno ve spodní části obrazovky. Pro přidržení nebo změnu podstránky stiskněte zelené / modré tlačítko, tlačítka ▲ / ▼ nebo číselná tlačítka. Dalším stisknutím ukončíte tuto funkci.



■ PŘIDRŽET

Zastaví automatickou změnu stránky, která nastává v případě, že se stránka skládá ze dvou a více podstránek. Počet podstránek a zobrazená podstránka je obvykle uvedena na obrazovce pod časem. Jestliže je stisknuto toto tlačítko objeví se v levé části obrazovky ikona zastavení a bude potlačeno načítání dalších podstránek.

Pro pokračování v načítání podstránek stiskněte toto tlačítko znovu.

ŘEŠENÍ PROBLÉMŮ

Zařízení nefunguje standardním způsobem.

Dálkový ovladač nefunguje	<ul style="list-style-type: none">■ Zkontrolujte, zda v cestě mezi produktem a dálkovým ovladačem nepřekáží nějaký objekt.■ Jsou baterie vloženy se správnou polaritou (+ na +, - na -)?■ Je nastaven správný provozní režim dálkového ovladače: TV, video atd.?■ Vložte do ovladače nové baterie.
Došlo k náhlému vypnutí přístroje	<ul style="list-style-type: none">■ Není nastaven časovač vypnutí?■ Zkontrolujte nastavení napájení. Došlo k výpadku dodávky elektrické energie.■ Na naladěné stanici se nevysílá a je aktivována funkce automatického vypnutí.

Nedostatky obrazu

Bez obrazu a bez zvuku	<ul style="list-style-type: none">■ Zkontrolujte, zda je produkt zapnutý.■ Vyzkoušejte jiný kanál. Je možné, že je problém ve vysílání.■ Je napájecí kabel připojen do elektrické zásuvky ve zdi?■ Zkontrolujte směr a umístění antény.■ Vyzkoušejte, zda zásuvka ve zdi funguje: zapojte do zásuvky, ke které byl připojen napájecí kabel produktu, napájecí kabel jiného produktu.
Obraz se po zapnutí objevuje pomalu	<ul style="list-style-type: none">■ Toto chování je normální. Obraz je při spouštění zařízení utlumený. Pokud se obraz neobjeví ani po pěti minutách, obraťte se na servisní středisko.
Žádné barvy/málo barev nebo nekvalitní obraz	<ul style="list-style-type: none">■ Upravte barvy v nabídce OSC.■ Zachovejte dostatečnou vzdálenost mezi produktem a videorekordérem.■ Vyzkoušejte jiný kanál. Je možné, že je problém ve vysílání.■ Jsou video kabely správně propojeny?■ Aktivováním libovolné funkce obnovte jas obrazu.
Vodorovné či svislé pruhy nebo roztřepaný obraz	<ul style="list-style-type: none">■ Zkontrolujte, zda tyto chyby nezpůsobuje místní rušení, například elektrické zařízení nebo mechanické nářadí.
Nekvalitní příjem na některých kanálech	<ul style="list-style-type: none">■ Problémy ve vysílání stanice nebo kabelové televize. Přeladte na jinou stanici.■ Signál stanice je slabý. Pokud chcete zjistit, zda není možné u stanice se slabým příjmem získat kvalitnější obraz a zvuk, zkuste přesměrovat anténu.■ Zkontrolujte, zda nedochází k rušení signálu jiným zařízením.
Čáry nebo pásy v obraze	<ul style="list-style-type: none">■ Zkontrolujte (přesměrujte) anténu.

Zvukové nedostatky

Obraz je v pořádku, ale není slyšet zvuk	<ul style="list-style-type: none">■ Stiskněte tlačítko pro ovládání hlasitosti, ◀ / ▶.■ Není zvuk úplně ztlumený? Stiskněte tlačítko pro ztlumení zvuku, MUTE.■ Vyzkoušejte jiný kanál. Je možné, že je problém ve vysílání.■ Jsou zvukové kabely správně propojeny?
Z jednoho reproduktoru není slyšet zvuk	<ul style="list-style-type: none">■ Upravte vyvážení zvuku v nabídce OSC.
Je slyšet neobvyklé zvuky uvnitř produktu	<ul style="list-style-type: none">■ Změna okolní vlhkosti nebo teploty může mít za následek neobvyklé zvuky uvnitř produktu při jeho zapnutí nebo vypnutí a neznamená vadu produktu.

Dochází k potížím v režimu PC (platí pouze pro režim PC)

Signál je mimo rozsah.	<ul style="list-style-type: none">■ Upravte rozlišení a vodorovnou nebo svislou frekvenci.■ Zkontrolujte vstupní zdroj.
Svislý pruh nebo pás na pozadí, vodorovný šum a nesprávná poloha	<ul style="list-style-type: none">■ Nastavte automatickou konfiguraci nebo upravte hodiny, fázi nebo polohu ve svislém/vodorovném směru.
Barva obrazu je nestabilní nebo se zobrazuje pouze jedna barva	<ul style="list-style-type: none">■ Zkontrolujte signálový kabel.■ Přeinstalujte PC video kartu.

ÚDRŽBA

Prvotním závadám lze předcházet. Opatrné a pravidelné čištění prodlužuje životnost nového televizoru. Než začnete s čištěním, ujistěte se, že jste přístroj vypnuli a odpojili napájecí kabel.

Čištění obrazovky

- 1 Nejlepší způsob, jak během chvilky odstranit prach z obrazovky. Namočte měkký hadřík ve vlažné vodě s přídavkem malého množství změkčovače nebo mycího prostředku. Vykrutte jej, aby byl téměř suchý, a poté jím utřete obrazovku.
- 2 Ujistěte se, že jste přebytečnou vodu z obrazovky setřeli. Dříve než přístroj zapnete, nechte jej uschnout.

Čištění skříně

- K odstranění nečistot a prachu vytřete skříň měkkým suchým hadříkem, který po sobě nezanechává vlákna.
- Nepoužívejte navlhčené hadříky.

Rozšířený nedostatek

UPOZORNĚNÍ

- ▶ Pokud necháváte přístroj po dlouhou dobu vypnutý (například v případě, že jedete na dovolenou), doporučujeme odpojit napájecí kabel, abyste předešli možnému poškození v důsledku zásahu bleskem nebo elektrickým proudem.

TECHNICKÉ ÚDAJE

MODELY		32PC5*	
		32PC50-ZB/ 32PC51 -ZB/ 32PC52-ZD	
Rozměry (šířka x výška x hloubka)	včetně podstavce	819,9 x 599,8x 258,4 mm 32,3 x 23,6 x 10,2 palců	
	bez podstavce	819,9 x 554,2 x 78,1 mm 32,3 x 21,8 x 3,1 palců	
Hmotnost	včetně podstavce	16,7kg / 36,8 lbs	
	bez podstavce	15,8kg / 34,9 lbs	
Napájecí napětí		AC100-240V~ 50/60Hz	
Příkon		200W	
Televizní systém		PAL/SECAM B/G/D/K, PAL I/II, SECAM L/L'	
Programové pokrytí		VHF: E2 ~ E12, UHF: E21 ~ E69, CATV: S1 ~ S20, HYPER: S21 ~ S47	
Impedance externí antény		75 Ω	
Okolní podmínky	Provozní teplota	0 ~ 40°C / 32 ~ 104°F	
	Provozní vlhkost vzduchu	Méně než 80%	
	Teplota při uskladnění	-20 ~ 60°C / -4 ~ 140°F	
	Vlhkost vzduchu při uskladnění	Méně než 85%	

- Vzhledem k neustále pokračujícímu vývoji si vyhrazujeme právo na změnu technických údajů bez předchozího upozornění,

LG Electronics Inc.