

ПЛАЗМОВИЙ ТЕЛЕВІЗОР

Посібник користувача

МОДЕЛІ ПЛАЗМОВИХ ТЕЛЕВІЗОРІВ
32РС5*

Будь-ласка уважно ознайомтеся із даною інструкцією перед початком користування пристроєм.

Збережіть його на майбутнє.

Запишіть номер моделі та серійний номер телевізора.

Прочитайте інформацію на етикетці, наклеєній на задню кришку телевізора, і повідомте цю інформацію Вашому дилерові в разі виникнення потреби відремонтувати телевізор.

Надруковано в Кореї

АКСЕСУАРИ

Впевніться, що наступні аксесуари входять в комплект Вашого плазмового телевізора. Якщо якогось з цих аксесуарів немає, зверніться до дилера, який продав Вам телевізор.

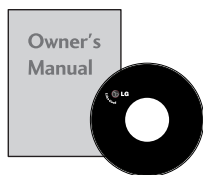

Посібник користувача

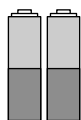

Батарейки



Пульт дистанційного управління



Шнур живлення

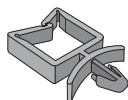

Тримач
(Див. стор.8)

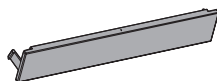

Кришка
(Див. стор.9)

Ця функція недоступна для всіх моделей.



2 кронштейни для телевізора
2 настінні кронштейни



2 болти



4 болти для кріплення підставки
Див. стор.6



Polishing Cloth
(Додаткова опція)
Ця функція недоступна для всіх моделей.

*Плями та відбитки пальців, що з'явилися на поверхні виробу, слід видаляти тільки тканиною для чищення поверхонь виробу.

Не тріть сильно, видаляйте плями дуже обережно. Будьте обережні, так як надлишкове натискання може викликати подряпини та втрату кольору.

ЗМІСТ

ВСТАНОВЛЕННЯ..... 1

ПІДГОТОВЛЕННЯ

КЕРУВАННЯ З ПЕРЕДНЬОЇ ПАНЕЛІ.....	4
ІНФОРМАЦІЯ ПРО ЗАДНЮ ПАНЕЛЬ	5
ВСТАНОВЛЕННЯ ПІДСТАВКИ	6
КРІПЛЕННЯ ТЕЛЕВІЗОРА НА СТІНІ	7
ЗАДНЯ КРИШКА ДЛЯ РОЗТАШУВАННЯ ДРОТІВ	8
Скоба шнура живлення	8
Встановлення на підставці на горизонтальній поверхні	8
Закріплення на стіні в горизонтальному положенні.....	9
Якщо не використовується настільна підставка	9
ПІДКЛЮЧЕННЯ АНТЕНИ.....	10

ПІДКЛЮЧЕННЯ ЗОВНІШНЬОГО ОБЛАДНАННЯ

ПІДКЛЮЧЕННЯ HD ПРИЙМАЧА	11
Настройка DVD	14
Настройка відеомагнітофона	17
ЗОВНІШНЯ СТЕРЕО-СИСТЕМА	19
НАСТРОЙКА ДЕКОДЕРА КАНАЛІВ.....	20
- Настройка екрану в режимі ПК	22

ПЕРЕГЛЯД ТБ / КЕРУВАННЯ ПРОГРАМАМИ

ФУНКЦІЇ КНОПОК ПУЛЬТА ДИС ТАНЦІЙНОГО УПРАВЛІННЯ	26
Увімкнення телевізора	28
Переключення програм.....	29
Регулювання гучності	29
ВИБІР ЕКРАННИХ МЕНЮ І РЕГУЛЮВАННЯ ПАРАМЕТРІВ	30
Автоматична настрійка програм	31
Ручна настрійка програм.....	32
Точна настрійка.....	33
Призначення назв каналам	34
Редагування програм	35
Улюблена програма	36
Відкривання таблиці програм	37
Блок. клавіш.....	38
	39

КЕРУВАННЯ ЗОБРАЖЕННЯМ

ПЕРЕГЛЯД У РЕЖИМІ PIP(КАРТНІКА В КАРТНІЦІ)	41
КЕРУВАННЯ РОЗМІРОМ ЗОБРАЖЕННЯ (ПРОПОРЦІЇ).....	43
ПОПЕРЕДНІ УСТАНОВКИ ЗОБРАЖЕННЯ	
- Режим зображення – Попередня установка ..	45
- Автоматичне керування тоном кольору (Теплий/нормальний/прохолодний)	46
РУЧНА НАСТРОЙКА ЗОБРАЖЕННЯ	
- Режим зображення – Опція користувача ..	47
- Тон кольору – Опція користувача	48
XD - ТЕХНОЛОГІЯ ПОКРАЩЕННЯ ЯКОСТІ ЗОБРАЖЕННЯ ..	49
Демонстрація функції XD	50
ДОДАТКОВО - РЕЖИМ КІНОТЕАТРУ 3:2	51
ДОДАТКОВО – РІВЕНЬ ЧОРНОГО(ТЕМРЯВИ) ..	52
СКИДАННЯ ЗОБРАЖЕННЯ.....	53
Метод Мінімізація залипання зображення(ISM) ..	54
РЕЖИМ ЗОБРАЖЕННЯ ДЛЯ ЕКОНОМІЇ ЖИВЛЕННЯ ..	55
Фабричні установки	56

КЕРУВАННЯ ЗВУКОМ ТА МОВОЮ

АВТОМАТИЧНИЙ РІВЕНЬ ГУЧНОСТІ	57
ПОПЕРЕДНЬО ВСТАНОВЛЕНІ НАС ТРОЙКИ ЗВУКУ – РЕЖИМ ЗВУКУ	58
КЕРУВАННЯ НАСТРОЙКАМИ ЗВУКУ –РЕЖИМ КОРИСТУВАЧА	59
Баланс	60
НАСТРОЙКА УВІМКНЕННЯ/ВИМКНЕННЯ ДИНАМІКІВ ТЕЛЕВІЗОРУ	61
I/II	
- Прийом стерео сигналу / двомовного сигналу	62
- Прийом NICAM	62
- Вибір гучномовців для звукового сигналу ...	63
Мова екранного меню/ Вибір країни(додатково) ..	64

ВСТАНОВЛЕННЯ ЧАСУ

Настройка годинника	65
ВСТАНОВЛЕННЯ ТАЙМЕРУ АВТОМАТИЧНОГО УВІМКНЕННЯ/ВИМКНЕННЯ	66
ВСТАНОВЛЕННЯ ТАЙМЕРУ РЕЖИМУ ОЧІКУВАННЯ	67
ВСТАНОВЛЕННЯ ТАЙМЕРУ АВТОМАТИЧНОГО ВИМКНЕННЯ	68

Телетекст

Увімкнення / вимкнення	69
Телетекст системи SIMPLE	69
Телетекст системи TOP	70
Телетекст системи FASTEXT	70
Спеціальні функції телетексту	71

ДОДАТОК

УСУНЕННЯ НЕПОЛАДОК	72
ОБСЛУГОВУВАННЯ	74
ХАРАКТЕРИСТИКИ ТЕЛЕВІЗОРА	75

ПІДГОТОВЛЕННЯ

КЕРУВАННЯ З ПЕРЕДНЬОЇ ПАНЕЛІ

- Це спрощене зображення передньої панелі. Воно може трохи відрізнятись від вигляду Вашого телевізора.
- Якщо корпус приладу покритий захисною плівкою, видаліть захисну плівку і протріть корпус м'якою тканиною.

ПІДГОТОВЛЕННЯ

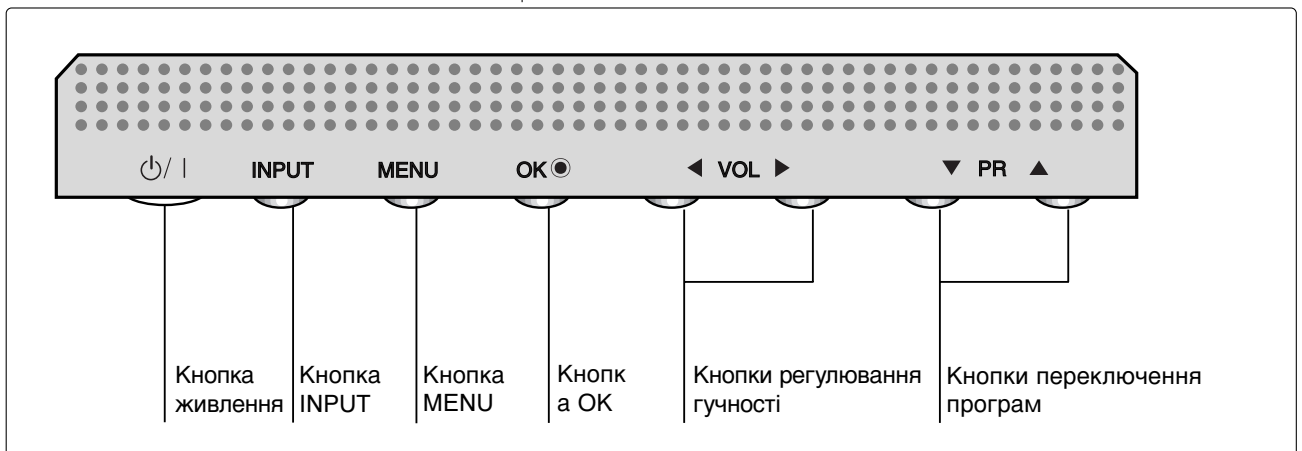

ІНФОРМАЦІЯ ПРО ЗАДНЮ ПАНЕЛЬ

- Це спрощене представлення задньої панелі. Воно може трохи відрізнятись від вигляду Вашого телевізора.

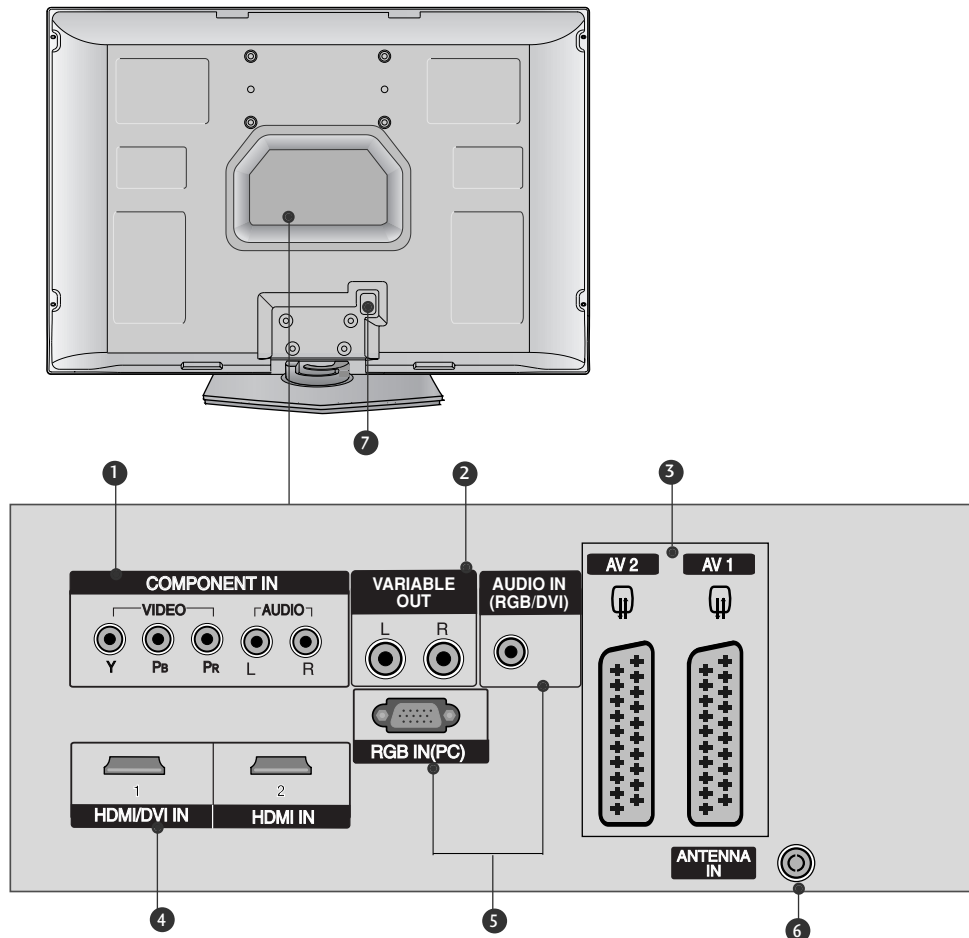

- 1 Компонентний вхід**
З'єднайте ці гнізда із виходами компонентного відео- /аудіосигналу зовнішнього пристрою.
- 2 Універсальний вихід**
Підключайте зовнішній підсилювач або додайте низькочастотний гучномовець до Вашої системи оточення звуком.
- 3 Euro Scart Socket (AV1/AV2)**
Connect scart socket input or output from an external device to these jacks.
- 4 HDMI (Мультимедійний інтерфейс високої чіткості)**
Подайте сигнал HDMI до входу HDM IN. Або сигнал DVI(VIDEO) до порту HDMI/DVI за допомогою кабелю DVI або HDMI.
- 5 Вхід RGB/Аудіо**
З'єднайте вихід монітору з ПК з відповідним вхідним портом.
- 6 Антенний вхід**
До цього гнізда підключайте кабель антени, яка приймає сигнали телевізійних каналів.
- 7 Роз'єм для підключення шнура живлення**
Цей телевізор працює від джерела змінного струму. Напруга вказана на сторінці Характеристик телевізора. Заборонено підключати телевізор до джерела постійного струму.

ПІДГОТОВЛЕННЯ

ВСТАНОВЛЕННЯ ПІДСТАВКИ

- 1** Обережно розмістіть телевізор екраном донизу на м'якій поверхні, щоб захистити телевізор та екран від пошкоджень.

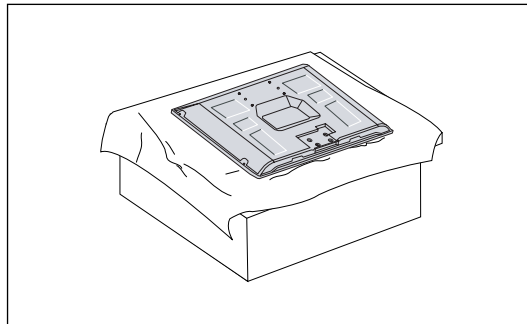

- 2** З'єднайте підставку приладу з приладом, як показано на малюнку.

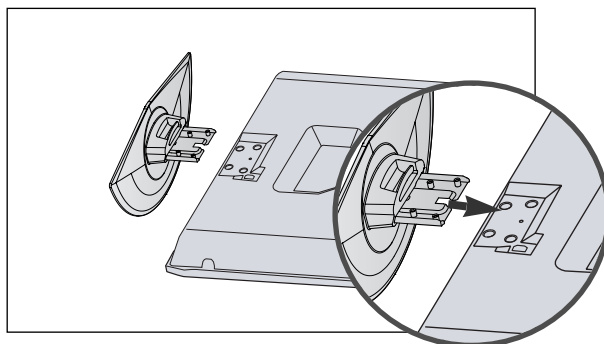

- 3** Надійно зафіксуйте підставку, вкрутивши 4 болти у відповідні отвори на задньому боці телевізора.

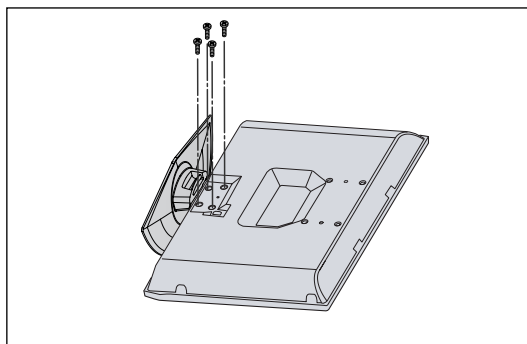

КРІПЛЕННЯ ТЕЛЕВІЗОРА НА СТІНІ

- Ця функція недоступна для всіх моделей.
- Встановлюйте телевизор близько до стіни, щоб він не перекинувся, коли його ненароком штовхнуть.
- Нижченаведені інструкції описують безпечний спосіб встановлення телевизора шляхом закріплення його на стіні таким чином, щоб він не перекинувся, якщо його потягнути до себе. Такий спосіб закріплення не дозволить телевизору перекинутись вперед і травмувати людей. Він також захистить телевизор від пошкоджень, якими загрожує падіння. Будь ласка, слідкуйте за тим, щоб діти не вилазили на телевизор і не повисали на ньому.

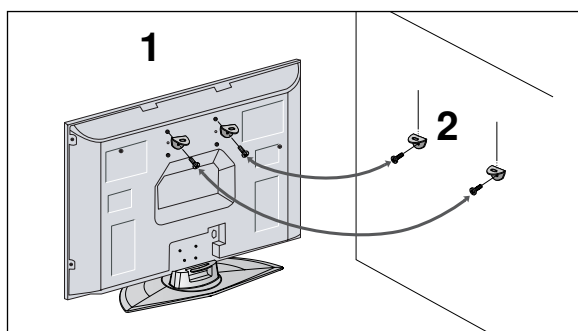

- 1** Використайте болти з кільцями та кронштейни/болти телевизора, щоб зафіксувати телевизор на стіні, як показано на малюнку.
(Якщо в отворах телевизора, які призначені для болтів з кільцями, знаходяться інші болти, викрутіть болти перед тим, як вкрутити болти з кільцями).
* Вкрутіть болти з кільцями або кронштейни/болти телевизора і надійно затягніть їх у верхніх отворах.

- 2** Зафіксуйте кронштейни на стіні за допомогою окремих болтів (не постачаються в комплекті з телевизором; необхідно придбати окремо). Кронштейни, прикріплені до стіни, повинні співпадати по висоті з кронштейнами телевизора.

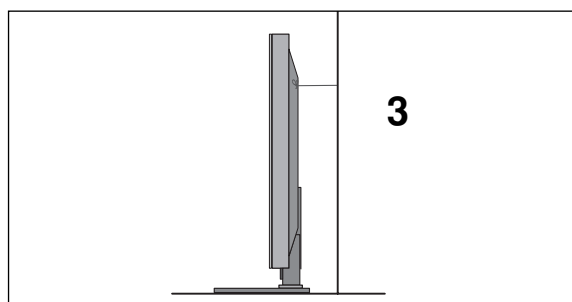

- 3** Прив'яжіть телевизор до кронштейна за допомогою міцної мотузки (не постачається в комплекті з телевизором; необхідно придбати окремо). Задля більшої безпеки рекомендується прив'язати мотузку таким чином, щоб вона знаходилась в горизонтальному положенні між стіною та телевизором.

! ПРИМІТКА

- ▶ Якщо необхідно перенести телевизор у інше місце, спершу розв'яжіть мотузку.
- ▶ Використовуйте відповідний тримач для телевизора або комод, який достатньо великий і міцний, щоб витримати вагу телевизора.
- ▶ Задля безпечного використання телевизора впевніться, що висота кронштейна, прикріпленого до стіни, відповідає висоті телевизора.

ПІДГОТОВЛЕННЯ

ЗАДНЯ КРИШКА ДЛЯ РОЗТАШУВАННЯ ДРОТІВ

Розташуйте проводи, як показано на малюнку.

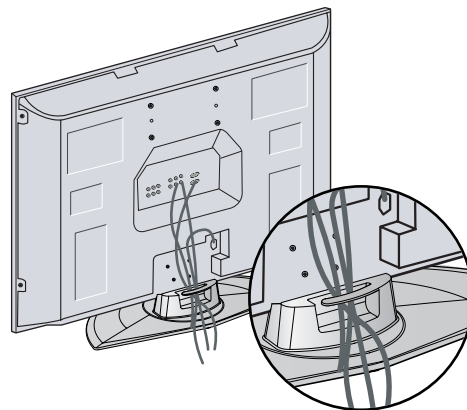

Скоба шнура живлення

Після підключення шнура живлення до вхідного терміналу перемінного струму, вийміть болт із отвору на задній панелі і зафіксуйте шнур живлення на задній стінці телевізора за допомогою скоби для фіксації шнура живлення.

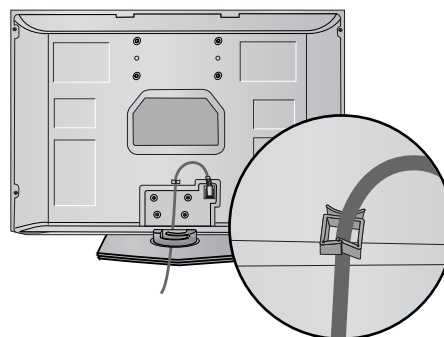

Встановлення на підставці на горизонтальній поверхні

Для забезпечення достатньої циркуляції повітря залишіть 4 дюйми (10 см) відстані з кожного боку та до стіни.

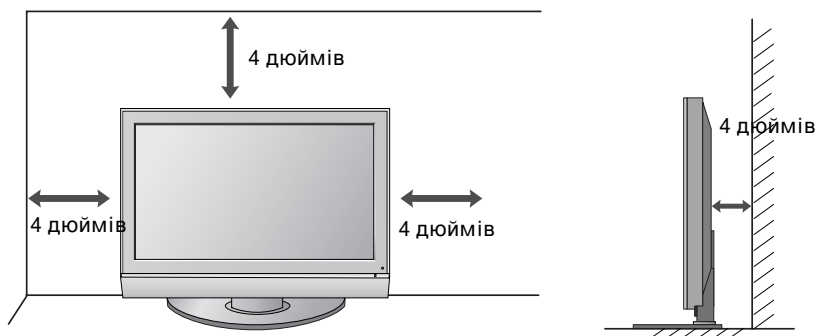

- Телевізор можна встановлювати різними способами, наприклад на стіні чи на столі.
- Телевізор розроблений для розміщення в горизонтальному положенні.

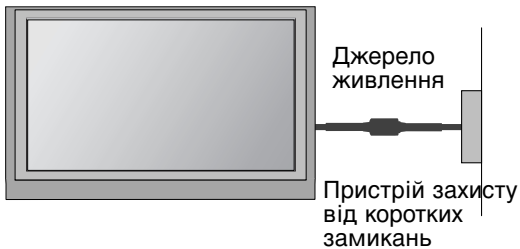

ЗАЗЕМЛЕННЯ

Обов'язково заземліть телевізор для попередження ураження електрострумом. Якщо заземлити телевізор неможливо, зверніться до кваліфікованого майстра із проханням встановити окремий автоматичний пристрій припинення подачі струму. Не намагайтесь заземлити пристрій шляхом його приєднання до телефонних ліній, громовідводів чи газових труб.

Закріплення на стіні в горизонтальному положенні

Для забезпечення достатньої циркуляції повітря залишіть 4 дюйми (10 см) відстані з кожного боку та до стіни. Для монтажу телевізора на стіну рекомендується використовувати настінний монтажний кронштейн LG.

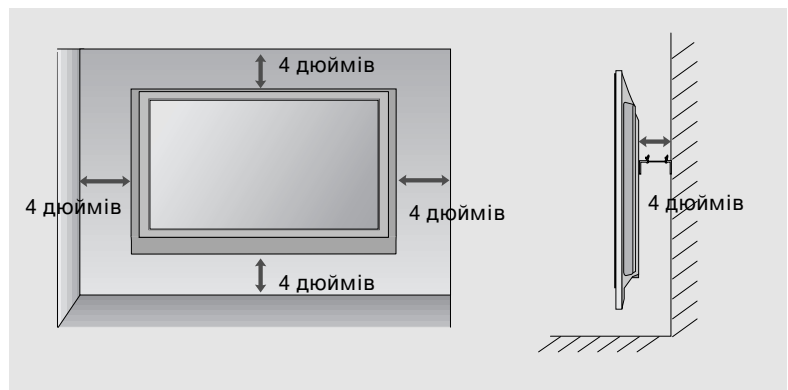
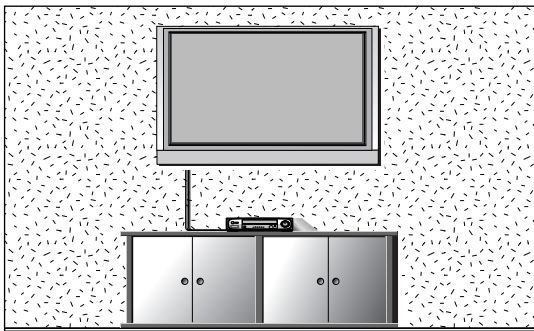

Якщо не використовується настільна підставка

При монтажі на стіну використовуйте захисну підкладку від настільної підставки.

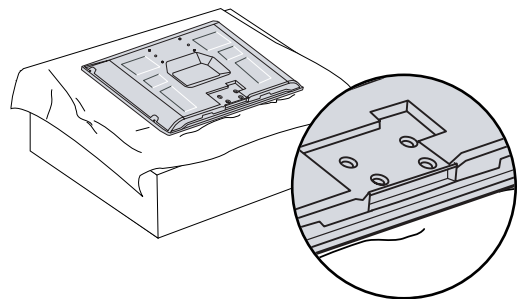

ПІДГОТОВЛЕННЯ

- Для запобігання пошкодженню обладнання, ніколи не вставляйте кабелі живлення до завершення підключення всього обладнання.

ПІДКЛЮЧЕННЯ АНТЕНИ

- Для оптимальної якості зображення, налаштуйте напрямок антени.
- Кабель та конвертер антени не входять в комплект.

ПІДГОТОВЛЕННЯ

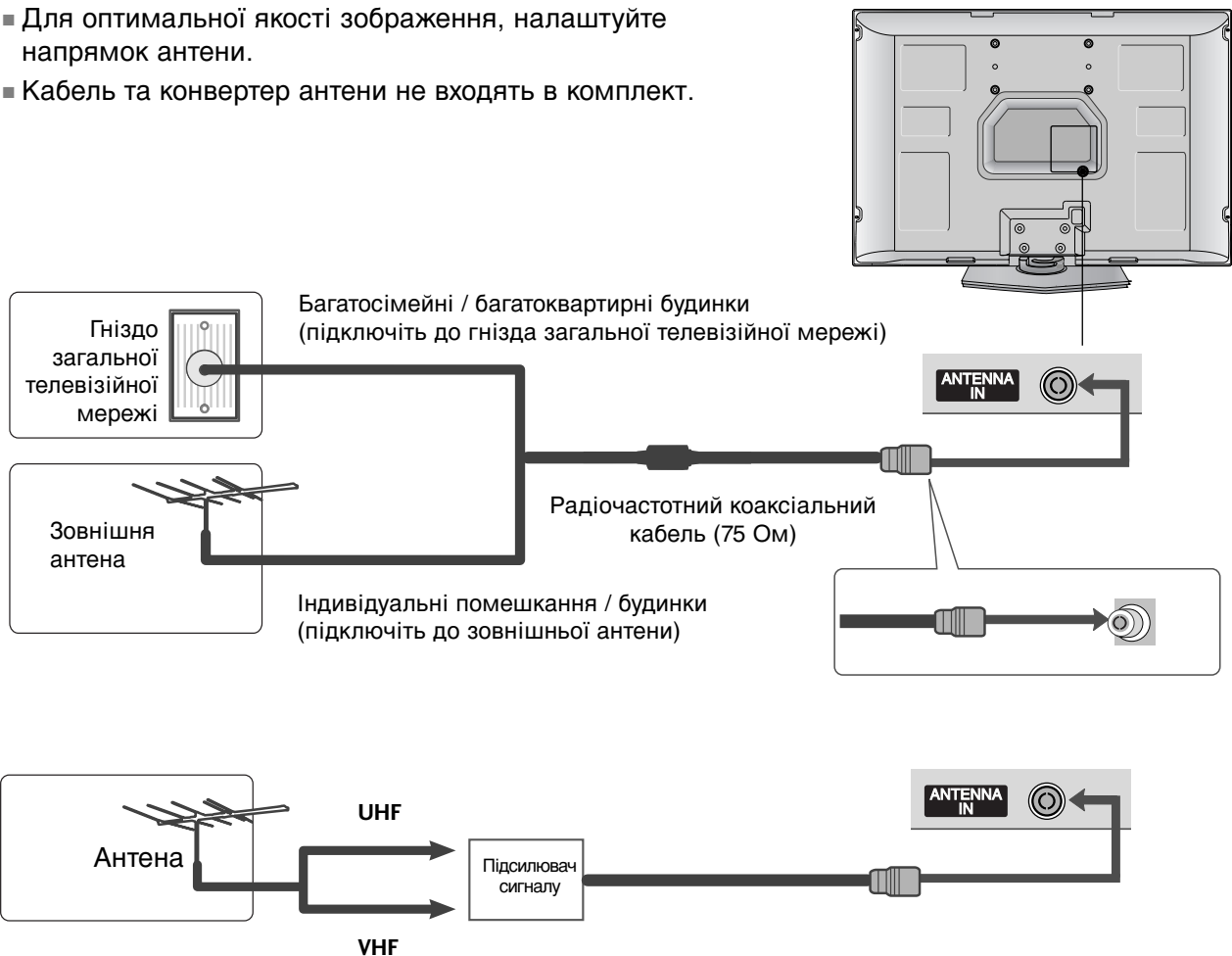

- В місцях з поганим сигналом, для покращення якості зображення, підключіть до антени підсилювач сигналу, як показано праворуч.
- Якщо вам потрібно розділити сигнал для двох телевізорів, використовуйте для підключення розгалужувач сигналу антени.

ПІДКЛЮЧЕННЯ ЗОВНІШНЬОГО ОБЛАДНАННЯ

■ Для запобігання пошкодженню обладнання, ніколи не вставляйте кабелі живлення до завершення підключення всього обладнання.

ПІДКЛЮЧЕННЯ HD ПРИЙМАЧА

При підключенні за допомогою компонентного кабелю

- 1 Підключіть відеовиходи (Y, Pb, Pr) цифрового декодера каналів до гнізд **COMPONENT IN VIDEO** телевізора.
- 2 З'єднайте аудіовихід цифрового декодера каналів із гніздами компонентного аудіовходу **COMPONENT IN AUDIO** телевізора.
- 3 Увімкніть цифровий декодер каналів. (Див. посібник користувача цифрового декодера каналів).
- 4 За допомогою кнопки **INPUT** (Вхідний сигнал) на пульті дистанційного управління телевізора виберіть джерело вхідного сигналу **Component**

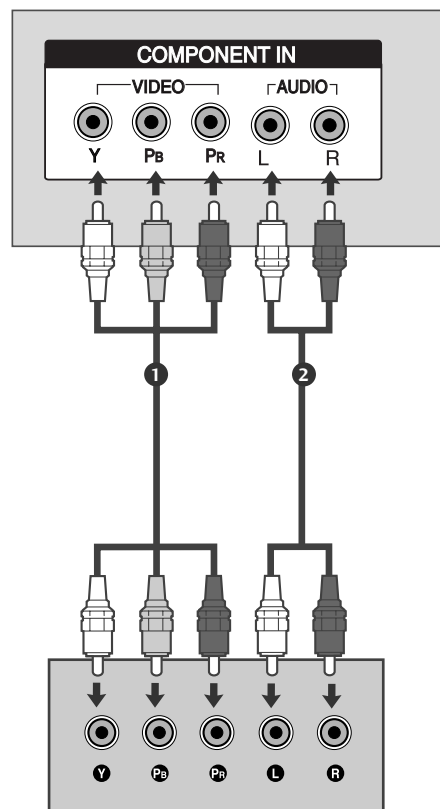

Сигнал	Component	HDMI1/2
480i/576i	Так	Ні
480p/576p	Так	Так
720p/1080i	Так	Так

ПІДКЛЮЧЕННЯ ЗОВНІШНЬОГО ОБЛАДНАННЯ

При підключенні за допомогою кабелю HDMI

- 1 З'єднайте HDMI-вихід цифрового декодера каналів із входом **HDMI/DVI IN 1** або **HDMI IN 2** телевізора.
- 2 За допомогою кнопки **INPUT** (Вхідний сигнал) на пульті дистанційного управління виберіть джерело вхідного сигналу **HDMI 1** або **HDMI 2**.
- 3 Увімкніть цифровий декодер каналів. (Див. посібник користувача цифрового декодера каналів).

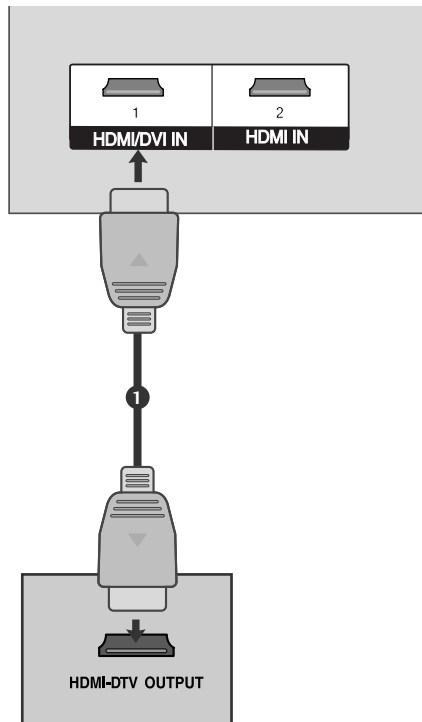

! ПРИМІТКА

- ▶ Телевізор може одночасно отримувати аудіо- та відеосигнал за допомогою кабелю HDMI (Мультимедійний інтерфейс високої чіткості).
- ▶ Якщо DVD-програвач підтримує функцію Auto HDMI, розподільча здатність вихідного сигналу DVD-програвача буде автоматично настроєна на 1280x720 пікселів.
- ▶ Якщо DVD-програвач не підтримує функцію Auto HDMI, необхідно настроїти розподільчу здатність вихідного сигналу вручну.

Розподільча здатність, яка підтримується (режим HDMI-DTV)

Розподільча здатність	Горизонтальна частота (кГц)	Вертикальна частота (Гц)
720x480p	31,47	59,94
	31,50	60,00
720x576p	31,25	50,00
	44,96	59,94
1280x720p	45,00	60,00
	37,50	50,00
	33,72	59,94
1920x1080i	33,75	60,00
	28,125	50,00

При з'єднанні роз'єму HDMI з роз'ємом DVI

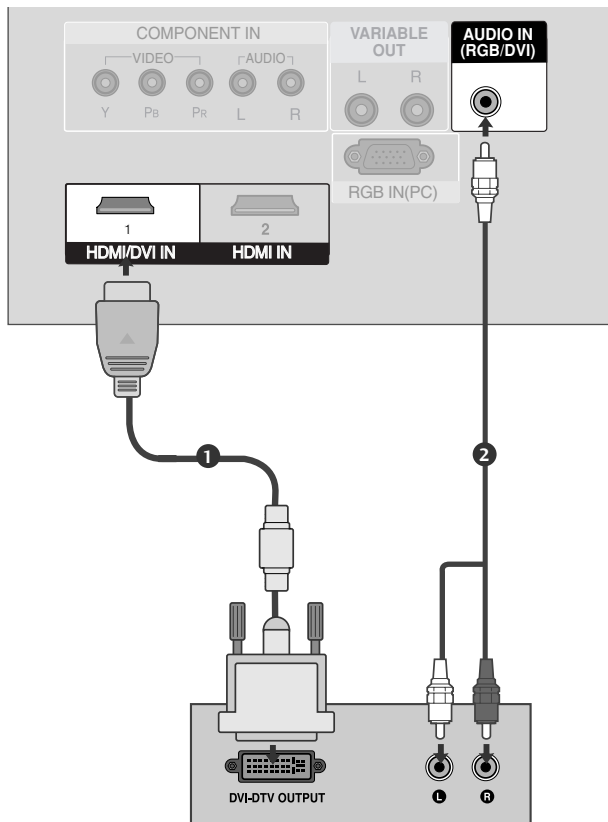

- 1 З'єднайте DVI-вихід цифрового декодера каналів із входом **HDMI/DVI IN 1** телевізора.
- 2 З'єднайте аудіовиходи декодера каналів із входом **AUDIO IN(RGB/DVI)** телевізора.
- 3 Увімкніть цифровий декодер каналів. (Див. посібник користувача цифрового декодера каналів).
- 4 За допомогою кнопки **INPUT** (Вхідний сигнал) на пульті дистанційного управління виберіть джерело вхідного сигналу **HDMI1**.

ПІДКЛЮЧЕННЯ ЗОВНІШНЬОГО ОБЛАДНАННЯ

Настройка DVD

При підключенні за допомогою компонентного кабелю

- 1 Підключіть відеовиходи (Y, P_B, P_R) DVD-програвача до гнізд **COMPONENT IN VIDEO** телевізора.
- 2 З'єднайте аудіовиходи DVD-програвача із входами **COMPONENT IN AUDIO** телевізора.
- 3 Увімкніть DVD-програвач та вставте в нього диск DVD.
- 4 За допомогою кнопки **INPUT** (Вхідний сигнал) на пульті дистанційного управління телевізора виберіть джерело вхідного сигналу **Component**.
- 5 Інструкції з управління DVD-програвачем наведено в його посібнику користувача.

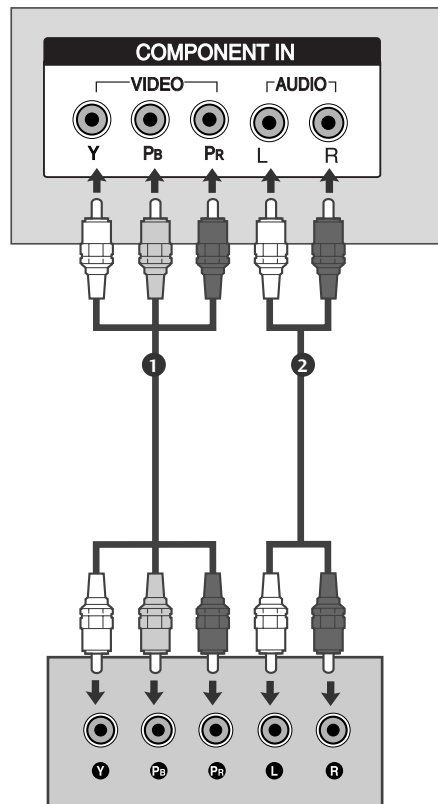

►Гнізда компонентного вхідного сигналу

Для отримання вищої якості зображення підключіть DVD-програвач до гнізд компонентного вхідного сигналу, як показано на малюнку.

Гнізда компонентного сигналу на телевізорі	Y	P _B	P _R
--	---	----------------	----------------

Гнізда вихідного сигналу на DVD-програвачі	Y	P _B	P _R
	Y	B-Y	R-Y
	Y	Cb	Cr
	Y	Pb	Pr

При підключенні за допомогою кабелю євро-скарт

- 1 З'єднайте вихід "євро-скарт" DVD-програвача із входом євро-скарт **AV1** телевізора.
- 2 Увімкніть DVD-програвач та вставте в нього диск DVD.
- 3 За допомогою кнопки **INPUT** (Вхідний сигнал) на пульті дистанційного управління виберіть джерело вхідного сигналу **AV1**.
- Якщо DVD-програвач підключений до роз'єму євро-скарт AV2, виберіть джерело сигналу **AV2**.
- 4 Інструкції з управління DVD-програвачем наведено в його посібнику користувача.

! ПРИМІТКА

- Використовуйте екранований кабель євро-скарт.

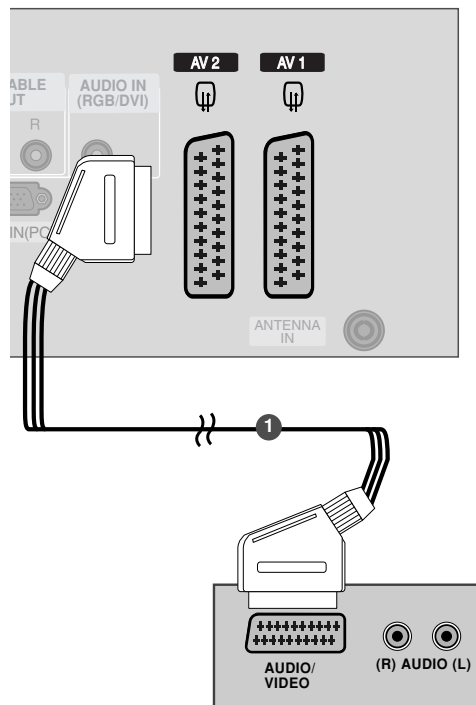

ПІДКЛЮЧЕННЯ ЗОВНІШНЬОГО ОБЛАДНАННЯ

При підключенні за допомогою кабелю HDMI

- 1 З'єднайте HDMI-вихід DVD-програвача із входом **HDMI/DVI IN 1** або **HDMI IN 2** телевізора
- 2 За допомогою кнопки **INPUT** (Вхідний сигнал) на пульті дистанційного управління виберіть джерело вхідного сигналу **HDMI 1** або **HDMI 2**.
- 3 Інструкції з управління DVD-програвачем наведено в його посібнику користувача.

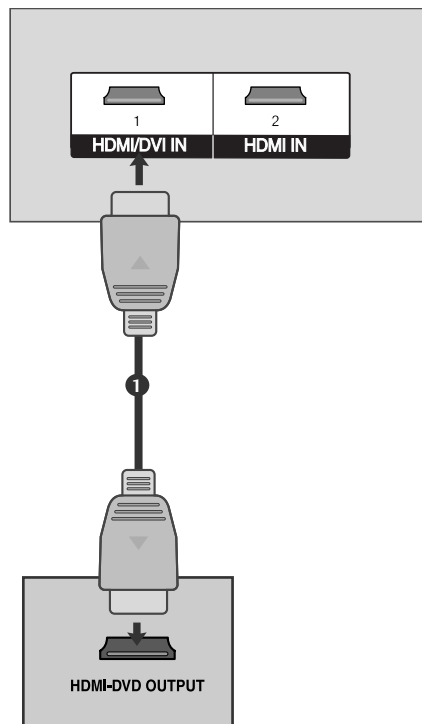

! ПРИМІТКА

- ▶ Телевізор може одночасно отримувати аудіо- та відеосигнал за допомогою кабелю HDMI (Мультимедійний інтерфейс високої чіткості).
- ▶ Якщо DVD-програвач підтримує функцію Auto HDMI, розподільча здатність вихідного сигналу DVD-програвача буде автоматично настроєна на 1280x720 пікселів.
- ▶ Якщо DVD-програвач не підтримує функцію Auto HDMI, необхідно настроїти розподільчу здатність вихідного сигналу вручну.

Настройка відеомагнітофона

- Щоб уникнути спотворення зображення внаслідок перешкод, розмістіть відеомагнітофон на достатній відстані від телевізора.
- Зазвичай, коли під час перегляду відеомагнітофона була використана функція "стоп-кадр", тоді в разі паралельного перегляду телевізійного зображення на екрані в форматі 4:3 фіксоване зображення може бути видимим по боках екрана.

При підключенні за допомогою антенного кабелю

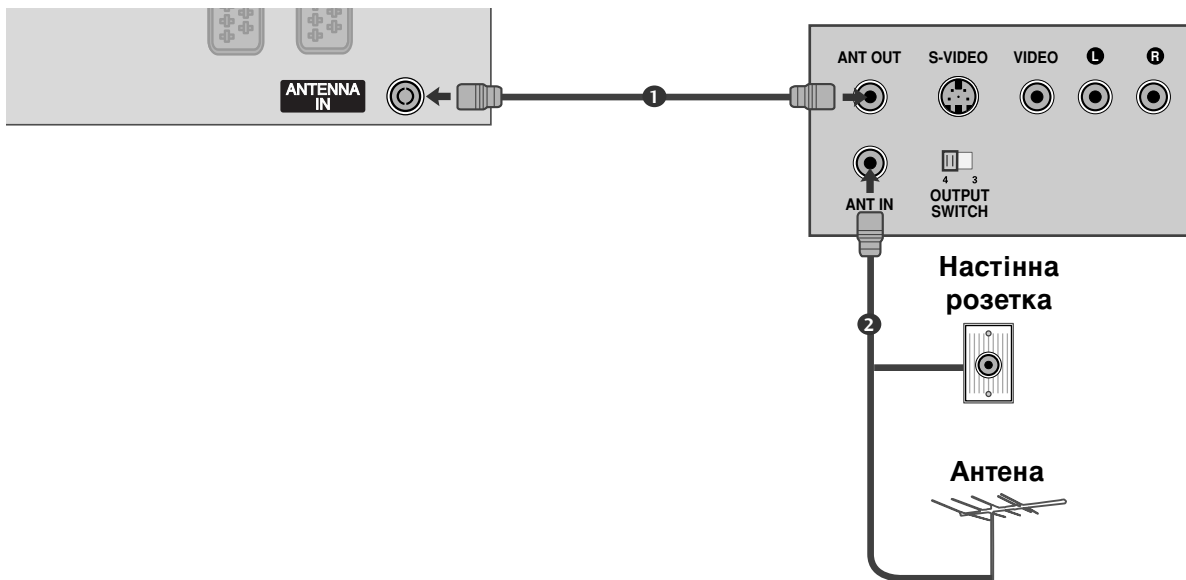

- 1 Підключіть гніздо **ANT OUT** відеомагнітофона до гнізда **ANTENNA IN** телевізора.
.....
- 2 Підключіть антенний кабель до гнізда **ANT IN** відеомагнітофону.
.....
- 3 Натисніть кнопку **PLAY** (Відтворення) на відеомагнітофоні та настройте відповідну програму на телевізорі для перегляду телевізійних програм через відеомагнітофон.
.....

ПІДКЛЮЧЕННЯ ЗОВНІШНЬОГО ОБЛАДНАННЯ

При підключенні за допомогою кабелю євро-скарт

- 1 З'єднайте вихід євро-скарт відеомагнітофона із роз'ємом євро-скарт **AV1** телевізора.
- 2 Вставте відеокасету у відеомагнітофон та натисніть **PLAY** (Відтворення) на відеомагнітофоні (див. посібник користувача відеомагнітофона).
- 3 За допомогою кнопки **INPUT** (Вхідний сигнал) на пульті дистанційного управління виберіть джерело вхідного сигналу **AV1**.
- Якщо відеомагнітофон підключений до роз'єму євро-скарт **AV2**, виберіть джерело сигналу **AV2**.

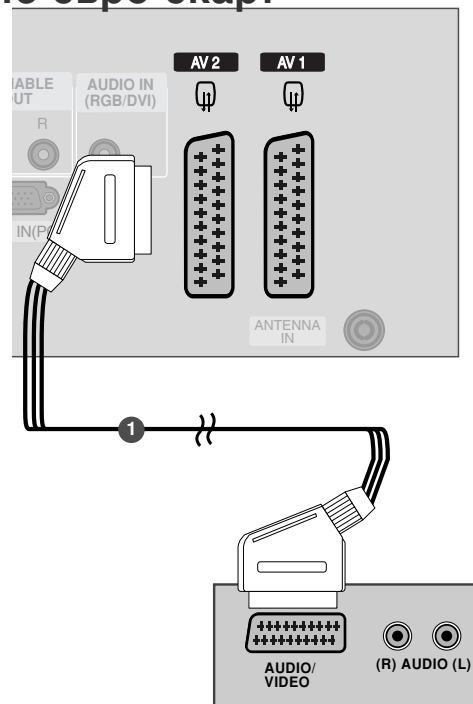

! ПРИМІТКА

- Використовуйте роз'єми євро-скарт із екранованим кабелем "євро-скарт".

ЗОВНІШНЯ СТЕРЕО-СИСТЕМА

Користуйтеся для підключення зовнішнього підсилювача або додавання сабвуферу до вашої системи об'ємного звуку.

- 1 Підключіть вхідний роз'єм стерео-підсилювачу до виходів **VARIABLE AUDIO OUT** (виходи змінного аудіо) телевізора.
- 2 Підключіть ваші динаміки до вашого аналогового стерео-підсилювача, відповідно до інструкцій, що надаються разом із підсилювачем..

! ПРИМІТКА

- ▶ При підключенні зовнішнього аудіо обладнання, наприклад підсилювача або динаміків, вимикайте динаміки телевізора. (▶ стор.61)

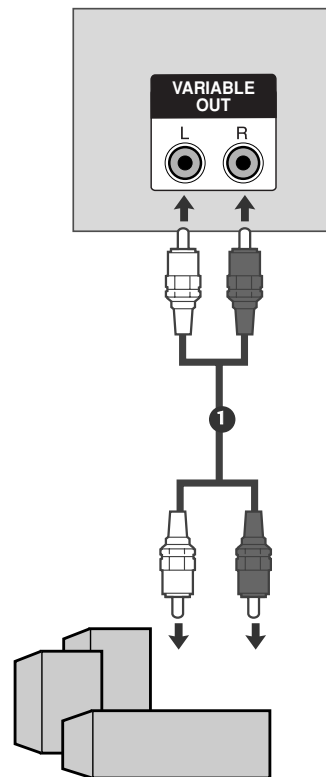

ПІДКЛЮЧЕННЯ ЗОВНІШНЬОГО ОБЛАДНАННЯ

НАСТРОЙКА ДЕКОДЕРА КАНАЛІВ

Цей телевізор підтримує режим автоматичної настройки "підключи і працюй" (Plug and Play), а тому комп'ютер автоматично налаштовується відповідно до налаштувань телевізора.

При підключенні за допомогою компонентного кабелю

- 1 З'єднайте RGB-вихід цифрового ПК із гніздом **RGB IN(PC)** телевізора.
- 2 З'єднайте аудіовиходи комп'ютера із входом **AUDIO IN(RGB/DVI)** телевізора.
- 3 Увімкніть комп'ютер та телевізор.
- 4 За допомогою кнопки **INPUT** (Вхідний сигнал) на пульті дистанційного управління виберіть джерело вхідного сигналу **RGB PC**.

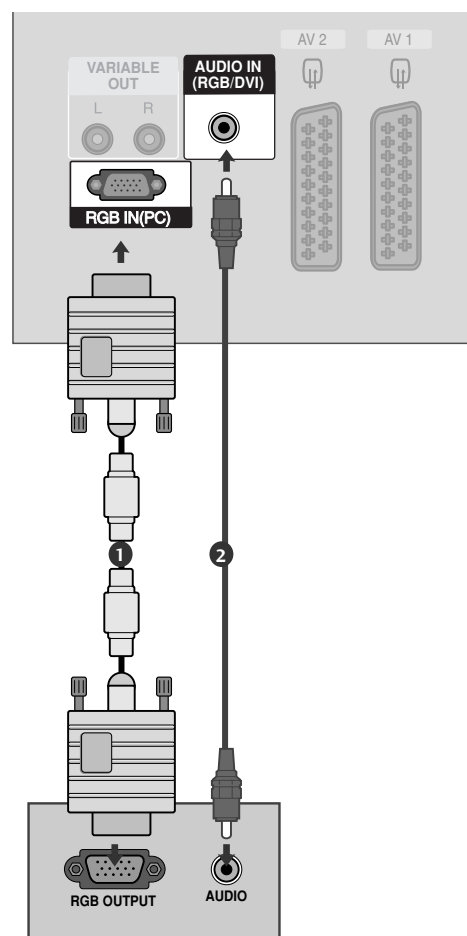

! ПРИМІТКА

- ▶ Щоб насолодитись реалістичним зображенням та звуком, підключіть до телевізора комп'ютер.
- ▶ Уникайте відображення нерухомих зображень на екрані протягом довгого часу. Нерухоме зображення може залишити постійний слід на екрані. По можливості використовуйте екранну заставку.
- ▶ Підключіть комп'ютер до гнізда RGB (PC) телевізора. Змініть розподільчу здатність вихідного сигналу комп'ютера відповідно.
- ▶ Можливі спотворення зображення, якщо в режимі підключення комп'ютера вибрати певну розподільчу здатність, вертикальну частоту, контрастність чи яскравість. В такому разі виберіть для режиму підключення комп'ютера іншу розподільчу здатність або змініть частоту оновлення чи відрегулюйте яскравість або контрастність в меню, щоб зробити зображення чистим. Якщо відеокарта комп'ютера не дозволяє змінити частоту оновлення, замініть відеокарту або зверніться за порадою до виробника відеокарти комп'ютера.
- ▶ Вхідні сигнали синхронізації є окремими для горизонтальної та вертикальної частот.
- ▶ Для режиму підключення комп'ютера рекомендуємо використовувати розподільчу здатність 852x480, 60Hz оскільки вони забезпечують найвищу якість зображення.
- ▶ Якщо розподільча здатність комп'ютера перевищує XGA, на екрані телевізора зображення не з'явиться.
- ▶ З'єднайте комп'ютер з аудіовходом телевізора за допомогою аудіокабелю. (Аудіокабелі не входять в комплект телевізора).
- ▶ Якщо використати занадто довгий RGB-кабель для підключення комп'ютера, на екрані телевізора можуть виникнути спотворення. Рекомендуємо використовувати кабель, довжина якого не перевищує 5 метрів. Це забезпечить найвищу якість зображення.

Розподільча здатність, яка підтримується (режим RGB [ПК])

Розподільча здатність	Горизонтальна частота (кГц)	Вертикальна частота (Гц)
640x350	31,468	70,09
720x400	31,469	70,08
640x480	31,469	59,94
848x480	31,5	60,0
852x480	31,5	60,0
800x600	37,879	60,31
1024x768	48,363	60,0

! ПРИМІТКА

- ▶ Телевізор підтримує режими 848x480, 852x480 стандарту VGA. (МОДЕЛІ VGA)

ПІДКЛЮЧЕННЯ ЗОВНІШНЬОГО ОБЛАДНАННЯ

Настройка екрану в режимі ПК

Автоматичне регулювання (лише в режимі RGB [ПК])

Автоматично регулює положення та знижує миготіння зображення.

Хоч зображення все ще не ідеальне, Ваш телевізор справний, але ще потребує проведення додаткової настройки.

АВТОКОНФІГУРАЦІЯ

Ця функція призначена для автоматичного регулювання положення екрану, синхронізації та фази. Зображення буде нестабільним протягом кількох секунд, доки триватиме процедура автоматичної настройки.

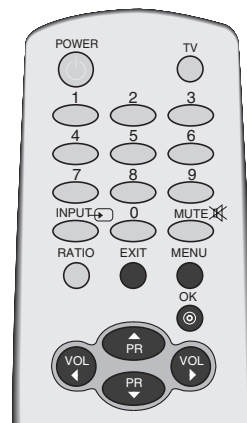

1 Натисніть кнопку **MENU** (Меню), а потім кнопку **▲ / ▼**, щоб вибрати меню **ЗОБРАЖЕННЯ**.

2 Натисніть кнопку **▶**, а потім кнопку **▲ / ▼**, щоб вибрати пункт **ЕКРАН**.

3 Натисніть кнопку **▶**, а потім кнопку **▲ / ▼**, щоб вибрати пункт **АВТОКОНФІГУРАЦІЯ**.

4 Натисніть кнопку **▶**, щоб розпочати **АВТОКОНФІГУРАЦІЯ**.

- Після завершення **АВТОКОНФІГУРАЦІЯ** на екрані з'явиться **ОК**.
- Якщо положення зображення все ще неправильне, спробуйте провести автоматичну настройку ще раз.
- Якщо зображення потребує додаткової настройки після автоматичної настройки в режимі підключення комп'ютера (RGB), його можна настроїти за допомогою функції **КОНФІГУРАЦІЯ РУЧН**.

5 Натисніть кнопку **EXIT** (Вихід), щоб повернутись до звичайного перегляду телевізора.

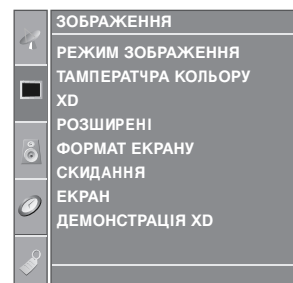

1

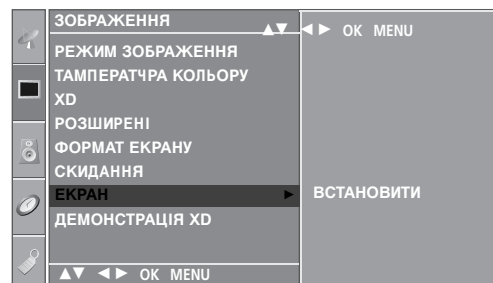

2



3 4

Настройка Фази, Годиннику та Положення екрану

Якщо зображення нечітке після автоматичної настройки, а особливо якщо символи продовжують мерехтїти, настройте фазу зображення вручну.

Щоб відкоригувати розмір екрана, змініть настройку **ЧАС**.

Ця функція працює лише в наступних режимах: RGB[PC], COMPONENT (480i/480p/576i/576p/720p/1080i), HDMI (480p/576p/720p/1080i).

Функції Phase (Фаза) та Clock (Синхронізація) не працюють в режимах RGB[DTV], COMPONENT (480i/480p/576i/576p/720p/1080i), HDMI (480p/576p/720p/1080i).

ЧАС

Ця функція призначена для зменшення ефекту вертикальних смуг, які видніються на фоні екрана. Горизонтальний розмір екрана також зміниться.

ФАЗА

Ця функція дозволяє усунути будь-які горизонтальні спотворення та зробити зображення і символи більш чіткішими і різкішими.

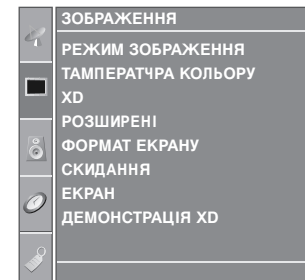
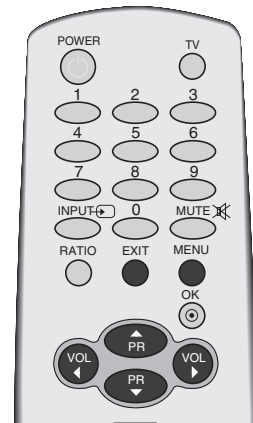

1

1 Натисніть кнопку **MENU** (Меню), а потім кнопку **▲ / ▼**, щоб вибрати меню **ЗОБРАЖЕННЯ**.

2 Натисніть кнопку **▶**, а потім кнопку **▲ / ▼**, щоб вибрати пункт **ЕКРАН**.

3 Натисніть кнопку **▶**, а потім кнопку **▲ / ▼**, щоб вибрати пункт **КОНФІГУРАЦІЯ РУЧН.**

4 Натисніть кнопку **▶**, а потім кнопку **▲ / ▼**, щоб вибрати **ФАЗА**, **ЧАС**, **ГОРИЗ. ПОЛОЖ.** або **ВЕРТ. ПОЛОЖ.**

5 Натисніть кнопку **◀ / ▶**, щоб змінити параметри на свій смак.

6 Натисніть кнопку **EXIT** (Вихід), щоб повернутись до звичайного перегляду телевізора..

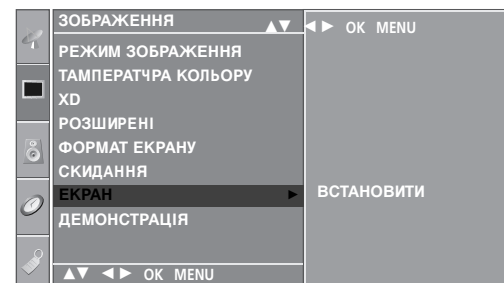

2

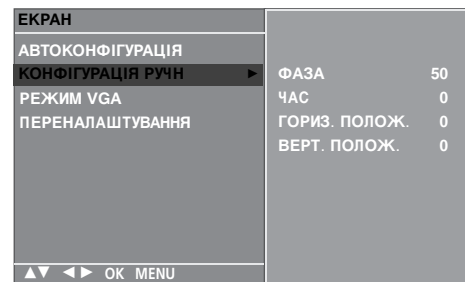

3 4 5

ПІДКЛЮЧЕННЯ ЗОВНІШНЬОГО ОБЛАДНАННЯ

Вибір широкоекранного режиму VGA

Щоб отримати нормальне зображення, виберіть відповідну розподільчу здатність режиму RGB разом із вибором режиму VGA.

Ця функція працює лише в наступних режимах: режим підключення комп'ютера RGB[PC].

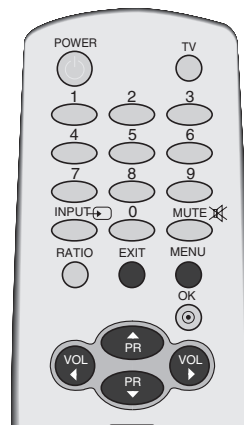

1 Натисніть кнопку **MENU** (Меню), а потім кнопку **▲ / ▼**, щоб вибрати меню **ЗОБРАЖЕННЯ**.

2 Натисніть кнопку **▶**, а потім кнопку **▲ / ▼**, щоб вибрати пункт **ЕКРАН**.

3 Натисніть кнопку **▶**, а потім кнопку **▲ / ▼**, щоб вибрати пункт **РЕЖИМ VGA**.

4 Натисніть кнопку **▶**, а потім кнопку **▲ / ▼**, щоб вибрати бажану розподільчу здатність VGA.

5 Натисніть кнопку **EXIT** (Вихід), щоб повернутись до звичайного перегляду телевізора.

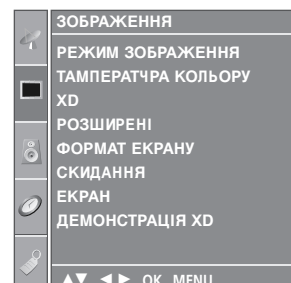

1

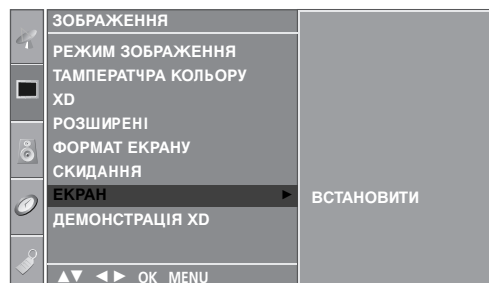

2



3 4

Опції меню екрана (Повернення до початкових заводських налаштувань)

Ця функція працює в поточному режимі.

Щоб повернути змінений параметр до початкового значення.

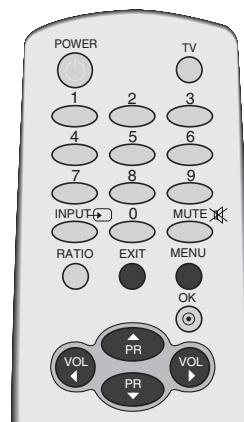

1 Натисніть кнопку **MENU** (Меню), а потім кнопку **▲ / ▼**, щоб вибрати меню **ЗОБРАЖЕННЯ**.

2 Натисніть кнопку **▶**, а потім кнопку **▲ / ▼**, щоб вибрати пункт **ЕКРАН**.

3 Натисніть кнопку **▶**, а потім кнопку **▲ / ▼**, щоб вибрати пункт **ПЕРЕНАЛАШТУВАННЯ**.

4 Натисніть кнопку **▶**.

5 Натисніть кнопку **EXIT** (Вихід), щоб повернутись до звичайного перегляду телевізора.

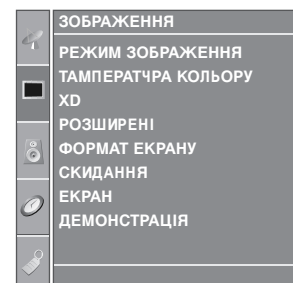

1

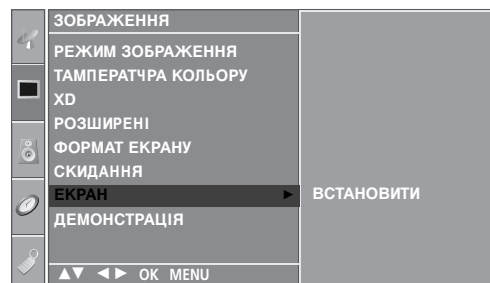

2



3 4

ПЕРЕГЛЯД ТБ / КЕРУВАННЯ ПРОГРАМАМИ

ФУНКЦІЇ КНОПОК ПУЛЬТА ДИСТАНЦІЙНОГО УПРАВЛІННЯ

Коли користуєтесь пультом дистанційного управління (ДУ), направляйте його на сенсор пульта ДУ на телевізорі.

ПЕРЕГЛЯД ТБ / КЕРУВАННЯ ПРОГРАМАМИ



POWER Вмикає та вимикає телевізор та будь-які інші запрограмовані пристрої в залежності від режиму.

TV Повертає телевізор до режиму ТБ.
Вмикає пристрій з режиму очікування.

Кнопки з цифрами 0~9 Натискайте для вибору потрібної програми.
Натискайте для вибору пронумерованих пунктів меню
Вмикає пристрій з режиму очікування.

INPUT Якщо натиснути кнопку один раз, на екрані з'явиться меню вхідного сигналу. Натискайте кнопки ▲ / ▼, а потім кнопку OK, щоб вибрати потрібне джерело вхідного сигналу (TV, AV1, AV2, Component, RGB PC, HDMI1 або HDMI2).
Вмикає пристрій з режиму очікування.

MUTE Вмикає або вимикає звук.

RATIO(ПРОПОРЦІЇ) Натисніть, щоб вибрати бажаний формат зображення.

EXIT Закриває всі екранні меню та повертає телевізор до трансляції телевізійної програми з будь-якого меню.

MENU Вибирає меню.

КНОПКИ SIMPLINK Регулює SIMPLINK.

SIZE Регулює розмір другорядного зображення.

POSITION Переміщує другорядне зображення.

PIP Переключає між режимом PIP ("Картинка в картинці") та режимом подвійного екрана.

PIP PR +/- Вибирає програму для другорядного зображення.

PIP INPUT Вибирає джерело вхідного сигналу для другорядного зображення в режимі PIP (Картинка в картинці) або в режимі подвійного екрана.

Кольорові кнопк Ці кнопки використовуються для телетексту (тільки моделі з ТЕЛЕТЕКСТОМ) та редагування програм.



КНОПКИ НАВИГАЦІЇ (Вгору/вниз/вліво/вправо) Дозволяють переміщуватись по екранних меню і регулювати системні настройки на свій смак.

OK Натисніть, щоб прийняти свій вибір або побачити поточний режим.

КНОПКА ЗБІЛЬШЕННЯ / ЗМЕНШЕННЯ ГУЧНОСТІ Збільшує/зменшує рівень гучності.

КНОПКА ПЕРЕКЛЮЧЕННЯ КАНАЛІВ Натискайте, щоб переключати канали, збережені в режимі ручного пошуку.

SIMPLINK Перегляд списку аудіо/відео пристроїв, підключених до телевізору. Коли ви натискаєте цю клавішу, на екрані з'являється меню Simplink

FAV Натискайте для вибору улюбленої програми.

Q.VIEW Натисніть, щоб повернутись до програми, яку Ви переглядали попередньою.

LIST Відкриває таблицю програм.

SLEEP Натисніть, щоб настроїти таймер вимкнення.

I/II Дозволяє вибрати спосіб виведення звукового сигналу.

* Немає функції

КНОПКИ ТЕЛЕТЕКСТУ Ці кнопки використовуються для управління телетекстом. Детальніше про це читайте в розділі Телетекст.

Вставка батарейок

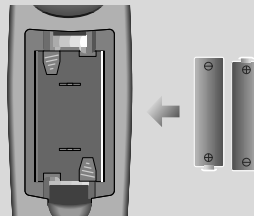

- Відкрийте кришку відсіку батарейок зі зворотного боку пульта та вставте батарейки, правильно зіставивши полюси (+ із +, - із -).
- Вставте дві батарейки 1,5 В AA. Не вставляйте старі або використані батарейки з новими.
- Закрийте кришку.

ПЕРЕГЛЯД ТБ / КЕРУВАННЯ ПРОГРАМАМИ

Увімкнення телевізора

Функції телевізора можна використовувати, коли він увімкнений.

- 1 Спершу правильно приєднайте шнур живлення.
В цей момент телевізор увімкнеться в режимі очікування.
 - Щоб увімкнути телевізор в режимі очікування, натисніть кнопки $\phi/1$, **INPUT**, **PR** \blacktriangle / \blacktriangledown на телевізорі або натисніть кнопки **POWER**, **TV**, **INPUT**, \blacktriangle / \blacktriangledown кнопки з цифрами (0~9) на пульті дистанційного управління, після чого телевізор увімкнеться.

При першому увімкненні на екрані телевізора з'являється меню Майстра настройки.

- 2 Для вибору мови інтерфейсу натисніть кнопку \blacktriangle , \blacktriangledown , \blacktriangleleft або \blacktriangleright , а потім OK.
- 3 Для вибору місця розташування натисніть кнопку \blacktriangleleft або \blacktriangleright , потім OK.

Майстер настройки

Після увімкнення телевізора екранне меню (OSD) відображається як картинка, де ви можете вибрати мову, місце розташування, а також автоматично настроїти канали.

Місце розташування

* **Магазин** : Настройки зображення оптимізовані для оточення у магазині. Настройки зображення «динамічні» у заданому інтервалі.
Примітка : Енергозберігаючий режим недоступний.

* **Дома** : Користувач може сам настроїти параметри зображення.

Примітка : щоб повернути фабричні установки Майстра настройки, виберіть «Фабричні установки» у меню «Опції» (стор.56).



Переключення програм

- 1 Натискайте кнопку ▲ / ▼ або кнопки з цифрами, щоб ввести номер каналу.

Регулювання гучності

- 1 Натискайте кнопку ◀ / ▶, щоб відрегулювати рівень гучності.
- 2 Якщо потрібно вимкнути звук, натисніть кнопку **MUTE**.
- 3 Функцію вимкнення звуку можна скасувати натисканням кнопок **MUTE**, ◀ / ▶- або I/II.



ПЕРЕГЛЯД ТБ / КЕРУВАННЯ ПРОГРАМАМИ

ВИБІР ЕКРАННИХ МЕНЮ І РЕГУЛЮВАННЯ ПАРАМЕТРІВ

Вигляд екранних меню Вашого телевізора може несуттєво відрізнитись від малюнків у цьому посібнику.

Наведені знімки екранного меню стосуються моделей плазмових телевізорів.

- 1 Натисніть кнопку **MENU** (Меню), а потім кнопку **▲ / ▼**, щоб побачити кожне меню.
- 2 Натисніть кнопку **▶**, а потім кнопку **▲ / ▼**, щоб вибрати пункт меню.
- 3 Змініть параметр пункту меню нижчого рівня або спадаючого меню за допомогою кнопки **◀ / ▶**. До вищого рівня в меню можна перейти, натиснувши кнопку **OK** або **MENU**.

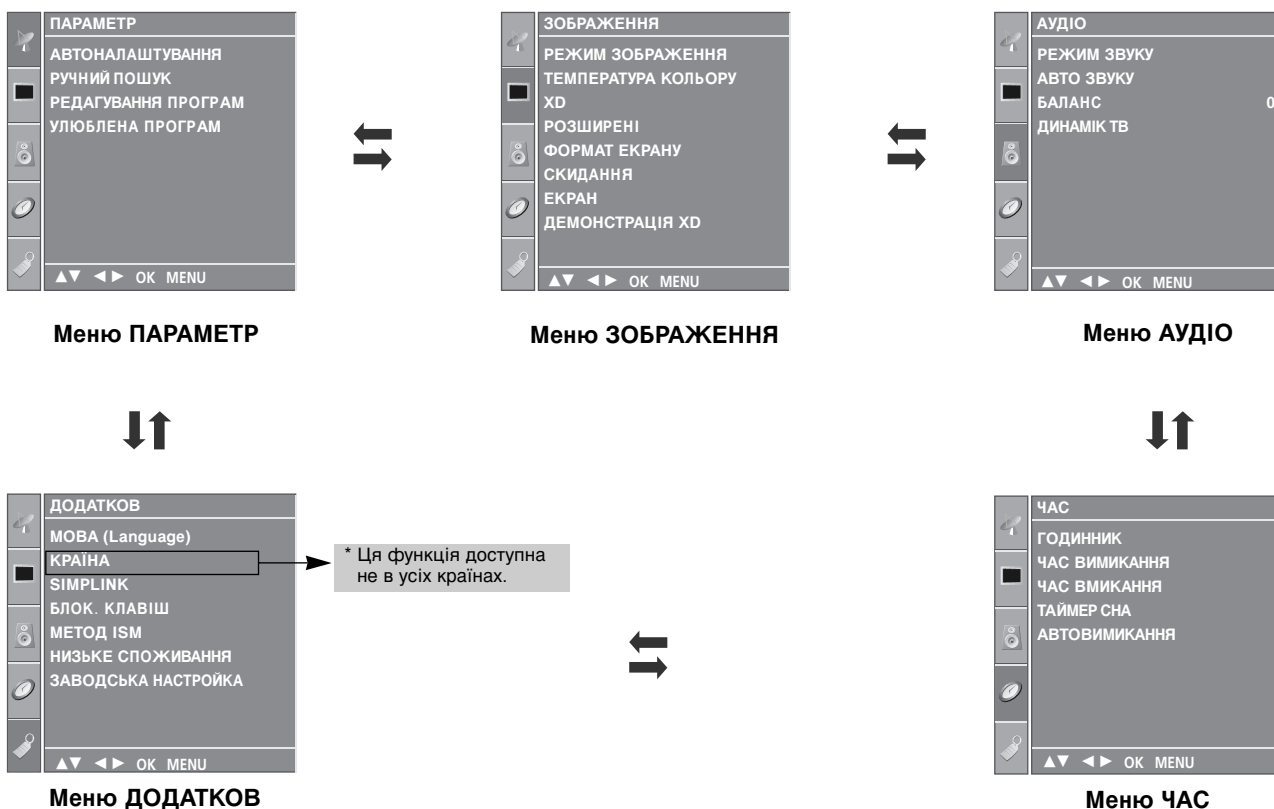

! ПРИМІТКА

- Функція відображення екранних меню пропонує зручний спосіб регулювання стану екрана, оскільки вона забезпечує графічне відображення.
- В цьому посібнику вигляд екранних меню може відрізнитись від вигляду меню у Вашому телевізорі, оскільки в посібнику вони подані лише для прикладу, щоб допомогти Вам розібратись з функціями телевізора.
- В режимі телетексту меню не відображаються.

Автоматична настройка програм

Під номерами програм (від 0 до 99) можна зберегти до 100 телевізійних каналів. Після того як Ви запрограмували канали, Ви зможете використовувати кнопку ▲/▼ або кнопки з ЦИФРАМИ для перегляду запрограмованих Вами каналів.

Пошук каналів можна здійснити в автоматичному або ручному режимі.
- Всі телевізійні канали, сигнал яких отримується телевізором, зберігаються таким способом. В процесі настройки цього телевізора рекомендується використовувати автоматичний пошук програм.



- 1 Натисніть кнопку **MENU** (Меню), а потім скористайтесь кнопками ▲/▼, щоб вибрати меню **ПАРАМЕТР**.
- 2 Натисніть кнопку ►, а потім кнопку ▲/▼, щоб вибрати пункт **АВТОНАЛАШТУВАННЯ**.
- 3 Натисніть кнопку ►, а потім кнопку ▲/▼, щоб вибрати пункт **СИСТЕМА**.
- 4 Натискайте кнопку ▲/▼, щоб вибрати меню телевізійних систем;
BG : PAL B/G, SECAM B/G (Європа / Східна Європа / Азія / Нова Зеландія / Близький Схід / Африка / Австралія)
I : PAL I/II (Об'єднане Королівство Великобританії і Північної Ірландії / Ірландія / Гонконг / ПАР)
DK : PAL D/K, SECAM D/K (Східна Європа / Китай / Африка / СНД)
L : SECAM L/L' (не у всіх моделях)
M: (США, Корея, Філіпіни) (додатково)

- 5 Натисніть кнопку ▲/▼, щоб вибрати **ЗБЕРЕЖЕННЯ 3**.
- 6 Натискайте кнопку ◀/▶ або кнопки з ЦИФРАМИ, щоб вибрати початковий номер програми. Якщо Ви використовуєте кнопки з ЦИФРАМИ, будь-яку цифру, що є меншою за 10, необхідно вводити з цифрою '0' попереду. Наприклад, програма під номером 5 вводиться наступним чином: '05'.
- 7 Натисніть кнопку ▲/▼, щоб вибрати **ПОШУК**.
- 8 Натисніть клавішу ► для початку автоматичної настройки. Всі телевізійні канали, сигнал яких отримується телевізором, будуть збережені. Назва станції зберігається для станцій, що транслюють VPS (Послуга відео програм), PDC (Контроль доставки програм) або дані ТЕЛТЕКСТУ. Якщо ви не можете дати станції назву, її надається номер каналу і зберігається як C (V/UHF 01-69) або S (Кабель 01-47), і номер.

Для зупинки автоматичного програмування натисніть клавішу **MENU** (Меню).

Після завершення автоматичного збереження програм, на екрані з'явиться меню редагування програм (Programme edit). Див. розділ "Редагування програм", щоб відредагувати збережені програми.

- 9 Натисніть кнопку **EXIT** (Вихід), щоб повернутись до звичайного перегляду телевізора.

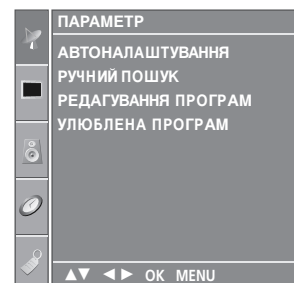

1

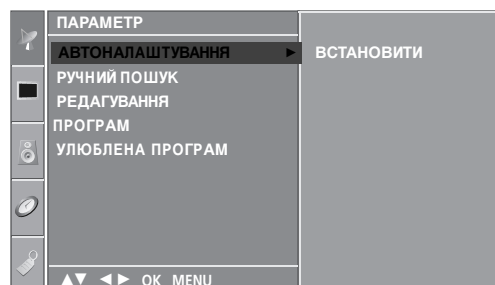

2

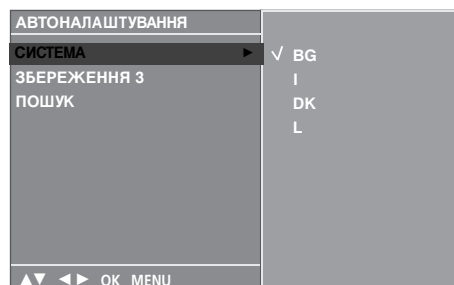

3 4 5 6 7

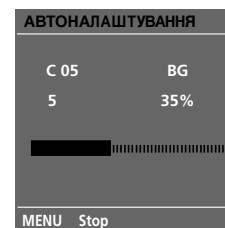

8

ПЕРЕГЛЯД ТБ / КЕРУВАННЯ ПРОГРАМАМИ

Ручна настройка програм

Функція ручної настройки програм дозволяє запрограмувати і розмістити канали в будь-якій послідовності на свій смак.

- 1 Натисніть кнопку **MENU** (Меню), а потім скористайтесь кнопками **▲ / ▼**, щоб вибрати меню **ПАРАМЕТР**.
- 2 Натисніть кнопку **▶**, а потім кнопку **▲ / ▼**, щоб вибрати пункт **РУЧНИЙ ПОШУК**.
- 3 Натисніть кнопку **▶**, а потім кнопку **▲ / ▼**, щоб вибрати пункт **ЗБЕРЕЖЕННЯ**.
- 4 Натискайте кнопку **◀ / ▶** або кнопки з **ЦИФРАМИ**, щоб вибрати потрібний номер програми (від 0 до 99). Якщо Ви використовуєте кнопки з **ЦИФРАМИ**, будь-яку цифру, що є меншою за 10, необхідно вводити з цифрою '0' попереду. Наприклад, програма під номером 5 вводиться наступним чином: '05'.
- 5 Натисніть кнопку **▲ / ▼**, щоб вибрати **СИСТЕМА**.
- 6 Натискайте кнопку **▲ / ▼**, щоб вибрати меню телевізійних систем;
BG : PAL B/G, SECAM B/G (Європа / Східна Європа / Азія / Нова Зеландія / Близький Схід / Африка / Австралія)
I : PAL I/II (Об'єднане Королівство Великобританії і Північної Ірландії / Ірландія / Гонконг / ПАР)
DK : PAL D/K, SECAM D/K (Східна Європа / Китай / Африка / СНД)
L : SECAM L/L' (не у всіх моделях)
M : (США, Корея, Філіпіни) (додатково)
- 7 Натисніть кнопку **▲ / ▼**, щоб вибрати **ДІАПАЗОН**.
- 8 Натисніть кнопку **▶**, а потім кнопку **▲ / ▼**, щоб вибрати **V/UHF** (Дециметровий/Метровий) або **Кабель**.
- 9 Натисніть кнопку **▲ / ▼**, щоб вибрати **КАНАИ**.
- 10 Можна вибрати потрібний номер програми за допомогою кнопки **◀ / ▶** або кнопок з цифрами. Якщо можливо, виберіть номер програми безпосередньо за допомогою кнопок з цифрами. Будь-яку цифру, що є меншою за 10, необхідно вводити з цифрою '0' попереду. Наприклад, програма під номером 5 вводиться наступним чином: '05'.
- 11 Натисніть кнопку **▲ / ▼**, щоб вибрати **ПОШУК**.
- 12 Натисніть кнопку **◀ / ▶**, щоб розпочати пошук. Пошук припиниться, коли канал буде знайдено.
- 13 Натисніть кнопку **OK**, щоб зберегти цей канал.
- 14 Щоб зберегти ще один канал, повторіть кроки 3 по 13.
- 15 Натисніть кнопку **EXIT** (Вихід), щоб повернутись до звичайного перегляду телевізора.

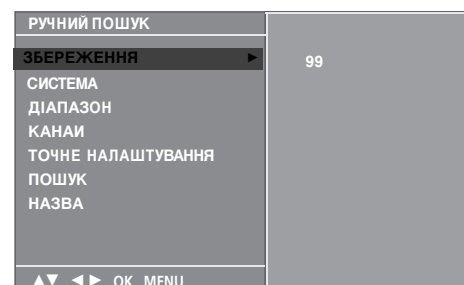
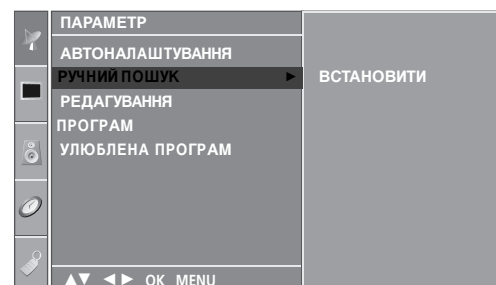
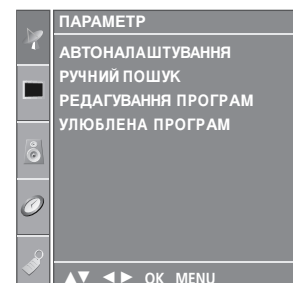
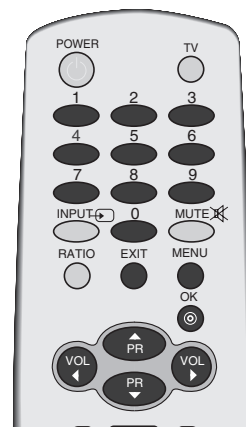

- 3
- 4
- 5
- 6
- 7
- 8
- 9
- 10
- 11
- 12

Точна настройка

Зазвичай, точна настройка є необхідною, коли прийом телевізійного каналу дуже слабкий.



- 1 Натисніть кнопку **MENU** (Меню), а потім кнопку **▲ / ▼**, щоб вибрати меню **ПАРАМЕТР**.
- 2 Натисніть кнопку **▶**, а потім кнопку **▲ / ▼**, щоб вибрати пункт **РУЧНИЙ ПОШУК**.
- 3 Натисніть кнопку **▶**, а потім кнопку **▲ / ▼**, щоб вибрати пункт **ТОЧНЕ**.
- 4 Натисніть кнопку **▶**, а потім кнопку **◀ / ▶**, щоб здійснити точну настройку для отримання зображення та звуку найкращої можливої якості.
- 5 Натисніть кнопку **OK**, щоб зберегти цей канал.
- 6 Натисніть кнопку **EXIT** (Вихід), щоб повернутись до звичайного перегляду телевізора.

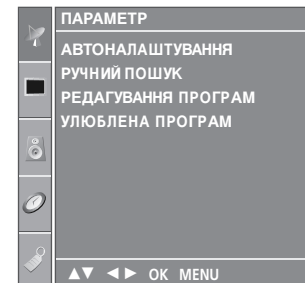

1

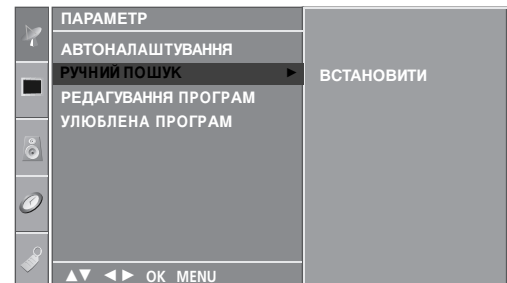

2

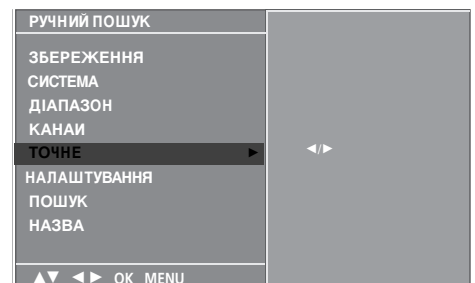

3 4 5

ПЕРЕГЛЯД ТБ / КЕРУВАННЯ ПРОГРАМАМИ

Призначення назв каналам

Для кожного номеру програми можна зберегти назву каналу довжиною до п'яти символів.

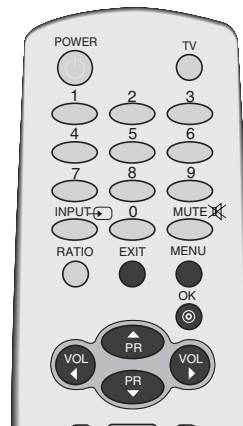

1 Натисніть кнопку **MENU** (Меню), а потім кнопку **▲ / ▼**, щоб вибрати меню **ПАРАМЕТР**.

2 Натисніть кнопку **▶**, а потім кнопку **▲ / ▼**, щоб вибрати пункт **РУЧНИЙ ПОШУК**.

3 Натисніть кнопку **▶**, а потім кнопку **▲ / ▼**, щоб вибрати пункт **ПОШУК**.

4 Натисніть кнопку **▶**, а потім кнопку **▲ / ▼**. Можна використовувати пробіл, +, -, цифри від **0** до **9** та літери алфавіту від **A** до **Z**.

5 Натисніть кнопку **◀ / ▶**, щоб вибрати позицію, та виберіть другий символ і так далі.

6 Натисніть кнопку **OK**, щоб зберегти назву.

7 Натисніть кнопку **EXIT** (Вихід), щоб повернутись до звичайного перегляду телевізора.

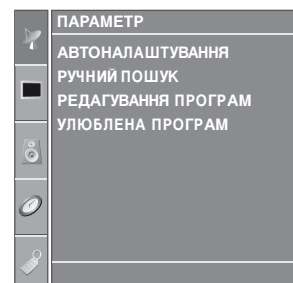

1

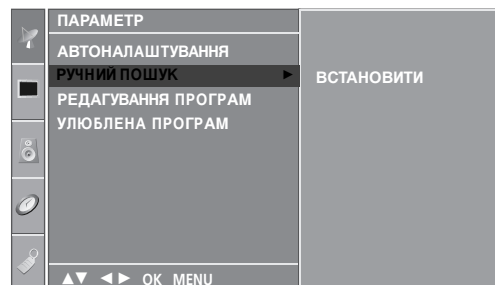

2



3 4 5 6

Редагування програм

Ця функція дозволяє стирати або пропускати збережені програми. Також можна переміщувати канали і зберігати їх під іншими номерами програм або зберігати новий канал під вибраним номером програми.

- 1 Натисніть кнопку **MENU** (Меню), а потім кнопку **▲/▼**, щоб вибрати меню **ПАРАМЕТР**.
- 2 Натисніть кнопку **▶**, а потім кнопку **▲/▼**, щоб вибрати пункт **РЕДАГУВАННЯ ПРОГРАМ**.
- 3 Натисніть кнопку **▶** щоб відкрити меню Редагування програм.
 - Стирання програми
 1. Виберіть програму, яку потрібно стерти, за допомогою кнопки **▲/▼/◀/▶**.
 2. Двічі натисніть **ЧЕРВОНУ** кнопку. Вибрана програма буде стерта, а програми, які слідуєть за нею, посунуться вгору на одну позицію.
 - Копіювання програми
 1. Виберіть програму, яку потрібно скопіювати, за допомогою кнопки **▲/▼/◀/▶**.
 2. Натисніть **ЗЕЛЕНУ** кнопку. Всі наступні програми зсунуться вниз на одну позицію.
 - Переміщення програми
 1. Виберіть програму, яку потрібно перемістити, за допомогою кнопки **▲/▼/◀/▶**.
 2. Натисніть **ЖОВТУ** кнопку.
 3. Перемістіть програму до потрібного номеру програми за допомогою кнопки **▲/▼/◀/▶**.
 4. Знову натисніть **ЖОВТУ** кнопку, щоб відключити цю функцію.
 - Пропускання програми під певним номером
 1. Виберіть номер програми, яку потрібно пропускати, за допомогою кнопки **▲/▼/◀/▶**.
 2. Натисніть **СИНЮ** кнопку. Колір програми, яка буде пропускатись, зміниться на синій.
 3. Знову натисніть **СИНЮ** кнопку, щоб відключити функцію пропускання для цієї програми. Коли програма під певним номером пропускається, це означає, що Ви не зможете її вибрати за допомогою кнопки **▲/▼** під час звичайного перегляду телевізора. Якщо потрібно вибрати пропущену програму, безпосередньо введіть її номер за допомогою кнопок з **ЦИФРАМИ** або виберіть її у меню редагування програм чи таблиці програм.
- 4 Натисніть кнопку **EXIT** (Вихід), щоб повернутись до звичайного перегляду телевізора.

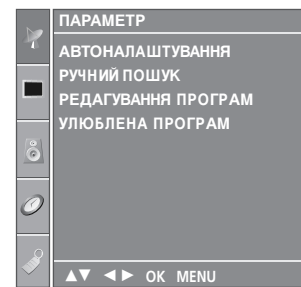
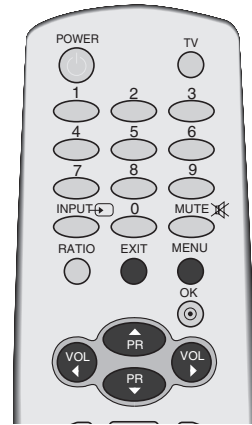

1

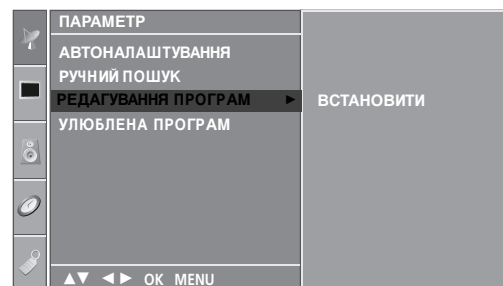

2

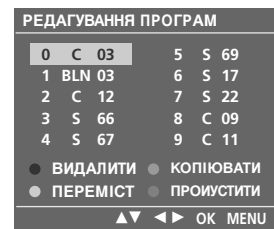

3

ПЕРЕГЛЯД ТБ / КЕРУВАННЯ ПРОГРАМАМИ

Улюблена програма

Ця функція дозволяє Вам відразу вибрати Ваші улюблені програми.

Повторно натискайте кнопку **FAV** (Улюблені), щоб вибрати збережені улюблені програми.

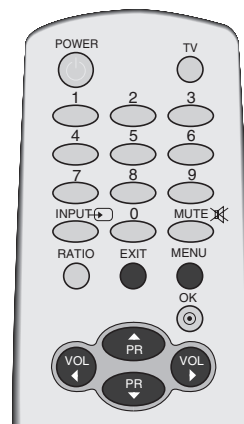

1 Натисніть кнопку **MENU** (Меню), а потім кнопку ▲ / ▼, щоб вибрати меню **ПАРАМЕТР**.

2 Натисніть кнопку ►, а потім кнопку ▲ / ▼, щоб вибрати пункт **УЛЮБЛЕНА ПРОГРАМ**.

3 Натисніть кнопку ►.

4 Натискайте кнопку ▲ / ▼, щоб вибрати - - - - -.

5 Виберіть потрібну програму за допомогою кнопки ◀ / ▶ або кнопок із ЦИФРАМИ. Будь-яку цифру, що є меншою за 10, необхідно вводити з цифрою '0' попереду. Наприклад, програма під номером 5 вводиться наступним чином: '05'.

6 Щоб зберегти ще одну програму, повторіть кроки з 4 по 5.
Можна зберегти до 8 програм.

7 Натисніть кнопку **EXIT** (Вихід), щоб повернутись до звичайного перегляду телевізора.

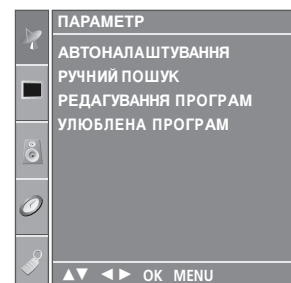

1

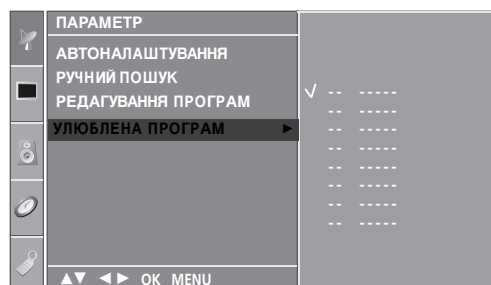

2 3 4 5

Відкривання таблиці програм

Програми, збережені в пам'яті, можна переглянути в таблиці програм.

■ Відкривання таблиці програм

Натисніть кнопку **LIST** (Список), щоб відкрити меню Programme table (Таблиця програм).

На екрані з'явиться таблиця програм.

Одна таблиця програм містить десять програм.

! NOTE

- a. Ви можете натрапити на програми синього кольору. Для цих програм під час автоматичного пошуку програм або в режимі редагування програм була задіяна функція пропускання.
- b. Для деяких пронумерованих програм в таблиці програм не було збережено назв каналів.

■ Вибір програми в таблиці програм

Виберіть програму за допомогою кнопки ▲/▼/◀/▶. Після цього натисніть кнопку **OK**. Телевізор перейде до вибраної програми.

■ Переміщення по сторінкам таблиці програм

Є 10 сторінок таблиці програм, які містять 100 програм. Повторне натискання кнопки ▲/▼/◀/▶ дозволяє перейти до наступної сторінки.

Натисніть кнопку **LIST** (Список), щоб повернутись до звичайного перегляду телевізора.



СПИСОК ПРОГРАМ			
0	C 03	5	S 69
1	BLN 03	6	S 17
2	C 12	7	S 22
3	S 66	8	C 09
4	S 67	9	C 11

◀▶ ▲▼ OK

ПЕРЕГЛЯД ТБ / КЕРУВАННЯ ПРОГРАМАМИ

Блок. клавіш

Телевізор можна запрограмувати таким чином, щоб ним можна було управляти лише за допомогою пульта дистанційного управління. Цю функцію можна використовувати для попередження перегляду телевізора без дозволу.

Цей телевізор запрограмований таким чином, що він запам'ятовує останню опцію, яка була встановлена, навіть якщо його вимкнути живлення.

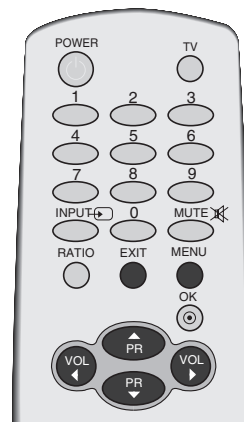

1 Натисніть кнопку **MENU** (Меню), а потім кнопку **▲ / ▼**, щоб вибрати меню **ДОДАТКОВ**.

2 Натисніть кнопку **▶**, а потім кнопку **▲ / ▼**, щоб вибрати пункт **БЛОК. КЛАВІШ**.

3 Натисніть кнопку **▶**, а потім кнопку **▲ / ▼**, щоб вибрати **ВВИМК.** або **ВИМК..**

4 Натисніть кнопку **EXIT** (Вихід), щоб повернутись до звичайного перегляду телевізора.

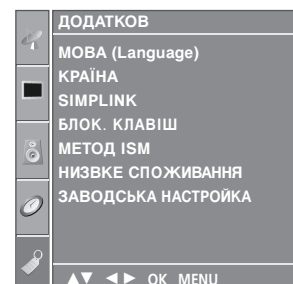

1

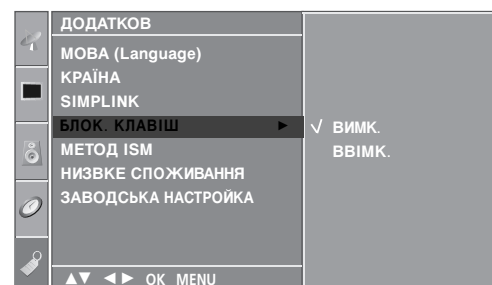

2 3

! ПРИМІТКА

- ▶ Якщо функція Блокування клавіш 'Увімкнена', а телевізор вимкнений, натисніть **⏻ / I**, **INPUT** (Введення), **PR**(Пр.) **▲ / ▼** на телевізорі, або **POWER** (Живлення), **INPUT** (Введення), **TV** (ТБ), **▲ / ▼** та клавіші з ЦИФРАМИ на пульті дистанційного керування.
- ▶ Якщо **Key Lock On** (Блокування клавіш увімкнене), кожного разу, коли під час перегляду натискається кнопка на передній панелі телевізора, на екрані відображується напис „**Key lock on**” (Блокування клавіш увімкнене).



Телевізор працює тільки з пристроями, що мають позначку SIMPLINK. Перевіряйте наявність позначку SIMPLINK.

Це дозволяє вам керувати та відтворювати сигнал інших аудіо/відео пристроїв, підключених до телевізора за допомогою кабелю HDMI без додаткових кабелів та установок.

Якщо вам не потрібно меню SIMPLINK, оберіть **ВИМК..**

Якщо пристрій з підтримкою SIMPLINK перебуває у режимі програвання, ви можете відрегулювати гучність за допомогою кнопок ◀ / ▶, ці ж кнопки використовуються для навігації у МЕНЮ.



1 Натисніть кнопку **MENU** (Меню), а потім кнопку **▲ / ▼**, щоб вибрати меню **ДОДАТКОВ**.

2 Натисніть кнопку **▶**, а потім кнопку **▲ / ▼**, щоб вибрати пункт **SIMPLINK**.

3 Натисніть кнопку **▶**, а потім кнопку **▲ / ▼**, щоб вибрати **ВИМК.** або **ВВИМК..**

4 Натисніть кнопку **EXIT** (Вихід), щоб повернутись до звичайного перегляду телевізора.

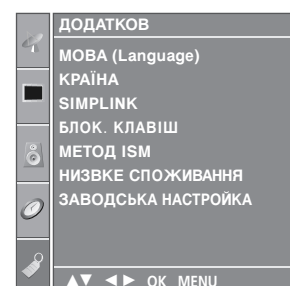

1

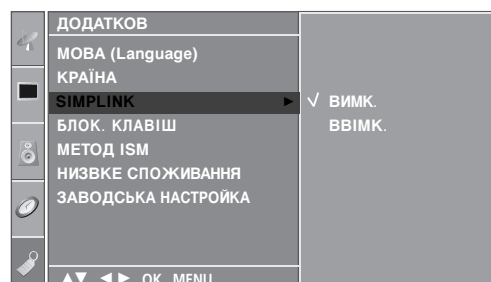

2 3

ПЕРЕГЛЯД ТБ / КЕРУВАННЯ ПРОГРАМАМИ

Функції SIMPLINK

Відтворення диску

Керуйте підключеними аудіо/відео пристроями, натискаючи клавіші ▲ / ▼ / ◀ / ▶ ОК, а також клавішами відтворення, зупинки, паузи, швидкого перемотування вперед/назад та пропущення глави. (Клавіша ● не надає таких функцій)

Пряме відтворення

Після підключення аудіо/відео пристроїв до телевізору, ви можете напругу керувати цими пристроями та відтворювати дані без додаткових установок.

Оберіть аудіо/відео пристрій

Дозволяє вам обирати один з аудіо/відео пристроїв, підключених до телевізору і відтворювати сигнал з нього.

Вимкнення живлення всіх пристроїв

Якщо ви вимикаєте живлення телевізору, вимикаються всі підключені до нього пристрої.

Переключення аудіо-виходу

Надає простий засіб переключення аудіо-виходу.

***Пристрої, підключені до телевізору за допомогою кабелю HDMI, але не підтримують функцію Simplink, цю функцію не надають.**

Меню SIMPLINK

Натисніть клавішу ▲ / ▼ / ◀ / ▶, а потім – клавішу ОК для вибору бажаного джерела SIMPLINK.

- 1 **Перегляд ТБ** : Переключення до попереднього каналу ТБ, незалежно від поточного режиму.
- 2 **Відтворення ДИСКУ** : Обирання та відтворення підключених дисків.
За наявності декількох дисків, їх назви зручно відображуються в нижній частині екрану.
- 3 **Відтворення з відеомагнітофону** : Відтворення та керування підключеним відеомагнітофоном.
- 4 **Відтворення записів із жорсткого диску** : Відтворення та керування записами, що збережені на жорсткому диску.
- 5 **Аудіо-вихід до домашнього кінотеатру/Аудіо вихід до телевізору** : Оберіть поміж домашнім кінотеатром та динаміками телевізору щодо виходу аудіо.

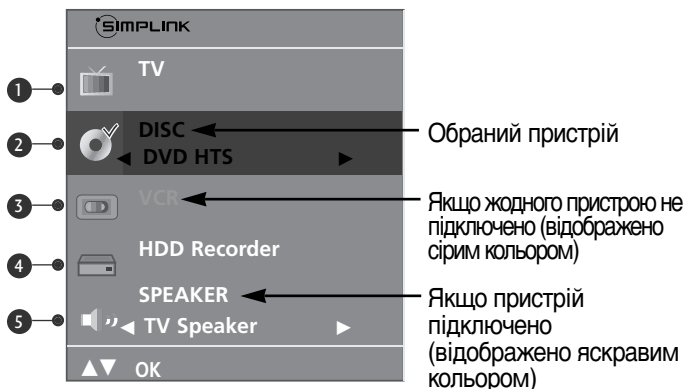

! ПРИМІТКА

- ▶ Підключіть HDMI кабель до терміналу HDMI/DVI IN або HDMI IN та до вихідного терміналу HDMI на задній стінці SIMPLINK пристрою.
- ▶ Для домашнього театру із функцією SIMPLINK, після підключення HDMI вищеописаним способом підключіть кабель VARIABLE AUDIO OUT до терміналу VARIABLE AUDIO OUT на задній стінці телевізора та до терміналу VARIABLE AUDIO IN на задній стінці SIMPLINK пристрою.
- ▶ Для керування зовнішнім SIMPLINK пристроєм на пульті дистанційного керування за допомогою кнопки MODE виберіть режим TV, після чого ви зможете керувати пристроєм.
- ▶ При виборі іншого джерела вхідного сигналу за допомогою кнопки INPUT на пульті дистанційного керування або іншим способом, пристрій, керований через SIMPLINK, припиняє роботу.
- ▶ При використанні сигналу з пристрою, що підтримує функцію домашнього театру, динаміки автоматично перемикаються у режим HT Speaker (прослуховування у режимі домашнього театру).

КЕРУВАННЯ ЗОБРАЖЕННЯМ

ПЕРЕГЛЯД У РЕЖИМІ PIP(КАРТНІНКА В КАРТНІНЦІ)

Функція PIP ("Картинка в картинці") дозволяє одночасно переглядати на екрані два зображення з двох різних джерел сигналу. Одне зображення буде великим, а інше зображення буде малим у вигляді вставки.

Функція PIP доступна в режимах сигналів Component (Компонентний), RGB, HDMI.

(Проте вона не може відрегулювати розподільчу здатність 480i/576i в режимі компонентного сигналу).



Перегляд у режимі PIP/Подвійного вікна

Натисніть кнопку **PIP**, щоб відкрити другорядне зображення. Із кожним натисканням кнопки PIP режим "Картинка в картинці" змінюється, як зображено нижче.

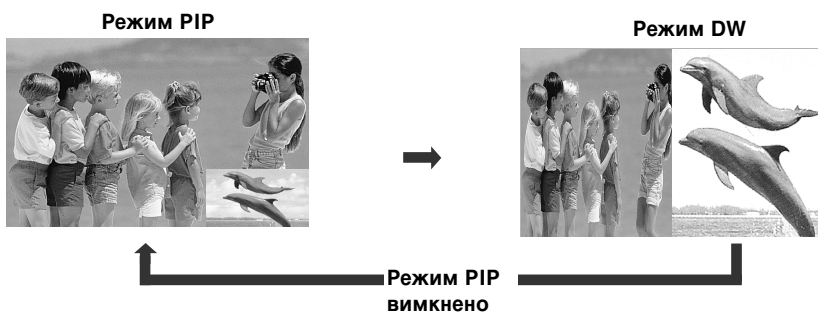

Вибір програми для другорядного зображення

Натисніть кнопку **PIP PR +/-**, щоб вибрати програму для другорядного зображення.

Номер вибраної програми відображається під номером програми головного зображення.

КЕРУВАННЯ ЗОБРАЖЕННЯМ

Вибір джерела вхідного сигналу для другорядного зображення

Натисніть кнопку **PIP INPUT**, щоб вибрати джерело вхідного сигналу для другорядного зображення.

Після кожного натискання кнопки **PIP INPUT** з'являється наступне джерело вхідного сигналу для другорядного зображення.

(Додатковою картинкою може бути вибрані лише ТБ, AV1, AV2)

Регулювання розміру другорядного зображення (лише в режимі PIP)

Натисніть кнопку **SIZE** (Розмір), щоб відрегулювати розмір другорядного зображення.

В режимі PIP за допомогою кнопки **SIZE** регулюється другорядне зображення.

Переміщення другорядного зображення (лише в режимі PIP)

Натисніть кнопку **POSITION** (Положення).

Після повторного натискання кнопки **POSITION** другорядне зображення рухається вліво.

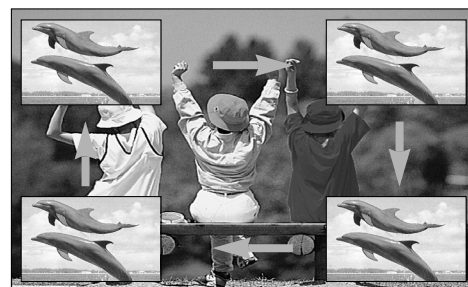

КЕРУВАННЯ РОЗМІРОМ ЗОБРАЖЕННЯ (ПРОПОРЦІЇ)

Зображення можна переглядати у різних форматах: **Вистава**, **Повний**, **Вихідний**, **4:3**, **16:9**, **14:9** та **Масштаб1/2**.

Якщо на екрані протягом довгого часу відображається нерухоме зображення, воно може відбитись на екрані і залишити видимий слід.

Співвідношення сторін можна регулювати за допомогою кнопки ▲ / ▼.

Нижче за текстом наведені типи сигналів, з якими працює ця функція.



- 1 Натискайте кнопку **RATIO** (Пропорції) для вибору потрібного параметра зображення
Пропорції також можна налаштувати за допомогою меню **ЗОБРАЖЕННЯ**.

• Вистава

Коли Ваш телевізор отримує широкоекранний сигнал і якщо вибраний цей формат, він відрегулює зображення по горизонталі, в нелінійному співвідношенні, щоб заповнити зображенням увесь екран.

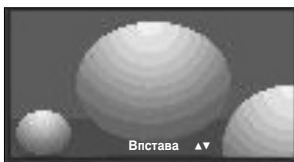

• Повний

Коли Ваш телевізор отримує широкоекранний сигнал і якщо вибраний цей формат, він відрегулює зображення по горизонталі і вертикалі, в лінійному співвідношенні, щоб заповнити зображенням увесь екран. (Ця функція недоступна для сигналу NTSC).

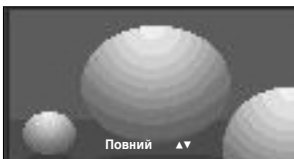

• Вихідний

Коли Ваш телевізор отримує широкоекранний сигнал і якщо вибраний цей формат, він автоматично змінюватиме розмір екрану відповідно до формату зображення.

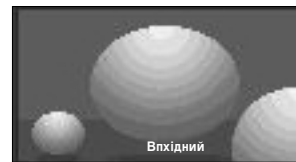

• 4:3

Цей формат дозволяє переглянути зображення зі співвідношенням горизонталі і вертикалі 4:3 та сірими смугами по обидва боки зображення.

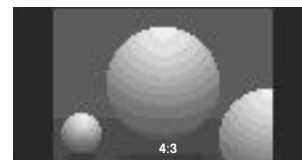

КЕРУВАННЯ ЗОБРАЖЕННЯМ

- **16:9**

Цей формат регулює зображення по горизонталі, в лінійному співвідношенні, щоб заповнити увесь екран (цей формат корисний для перегляду DVD-дисків, що були переформатовані у формат 4:3).

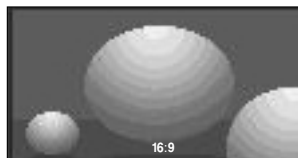

- **4:9**

Режим 14 : 9 дозволить Вам насолодитись зображенням формату 14 : 9 або звичайною телевізійною програмою. Екран формату 14 : 9 виглядає так само, як екран формату 4 : 3, збільшений вліво та вправо.

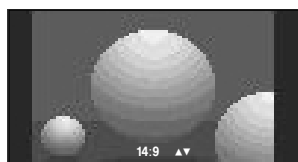

- **Масштаб1**

Цей формат дозволить Вам переглянути зображення без жодних змін, але на весь екран. Однак верхня і нижня частини зображення будуть обрізані.

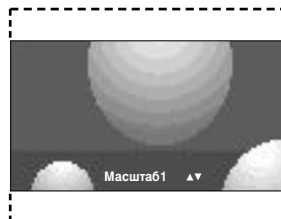

- **Масштаб2**

Виберіть формат **Zoom 2**, якщо Ви бажаєте, щоб зображення було змінене – розтягнуте по горизонталі і обрізане по вертикалі. Таким чином досягається компроміс між покриттям екрана та змінами, яких зазнає зображення.

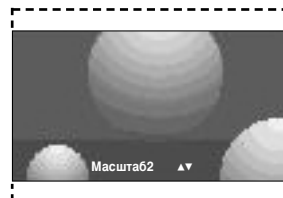

❗ ПРИМІТКА

- ▶ Формати 4:3, 16:9 (Широкий) можна вибрати лише в режимах Component, RGB, HDMI.

ПОПЕРЕДНІ УСТАНОВКИ ЗОБРАЖЕННЯ

Режим зображення – Попередня установка

ДИНАМІЧНЕ

Виберіть цю опцію, щоб зображення екрану було різким.

СТАНДАРТНЕ

Виберіть цю опцію, щоб зображення екрану було звичайним та натуральним.

М'ЯКЕ

Виберіть цю опцію, щоб зображення екрану було м'яким.

КОРИСТУВАЧ 1/2

Виберіть цю опцію, щоб використовувати настройку, визначену користувачем.

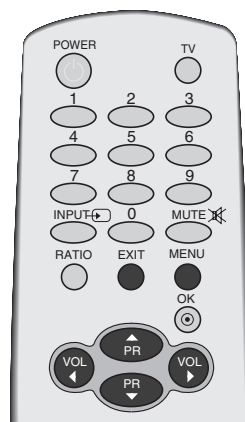

1 Натисніть кнопку **MENU** (Меню), а потім кнопку **▲ / ▼**, щоб вибрати меню **ЗОБРАЖЕННЯ**.

2 Натисніть кнопку **▶**, а потім кнопку **▲ / ▼**, щоб вибрати пункт **РЕЖИМ ЗОБРАЖЕННЯ**.

3 Натисніть кнопку **▶**, а потім кнопку **▲ / ▼**, щоб вибрати **ДИНАМІЧНЕ**, **СТАНДАРТНЕ**, **М'ЯКЕ**, **КОРИСТУВАЧ 1** або **КОРИСТУВАЧ 2**

4 Натисніть кнопку **EXIT** (Вихід), щоб повернутись до звичайного перегляду телевізора.

■ Режим зображення налаштовує максимально якісне зображення телевізора. Виберіть попередньо задане значення в меню Режим зображення на основі категорії програми.

■ Опції **ДИНАМІЧНЕ**, **СТАНДАРТНЕ**, та **М'ЯКЕ** запрограмовані для оптимального відтворення зображення в заводських умовах і їх неможливо змінити.

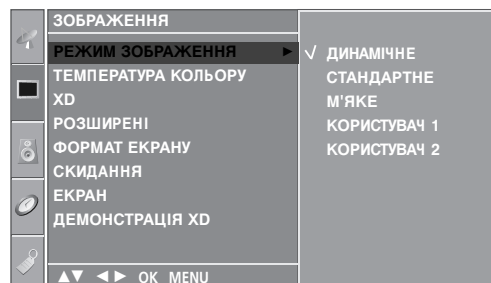
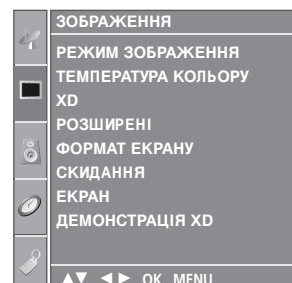

КЕРУВАННЯ ЗОБРАЖЕННЯМ

Автоматичне керування тоном кольору (Теплий/нормальний/прохолодний)

Щоб повернути настройки до початкових значень, виберіть опцію **ПРОХОЛОДНИЙ**.

Виберіть одну із трьох автоматичних настройок кольору. Виберіть Warm (Теплі кольори), щоб підсилити більш гарячі кольори на зразок червоного, або виберіть Cool (Прохолодні кольори), щоб кольори зображення були менш інтенсивними і переважали відтінки синього.

Ця функція доступна тільки при виборі **КОРИСТУВАЧ1/2** у режимі настройки зображення Picture.

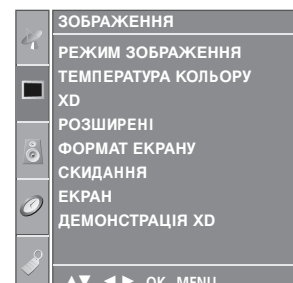
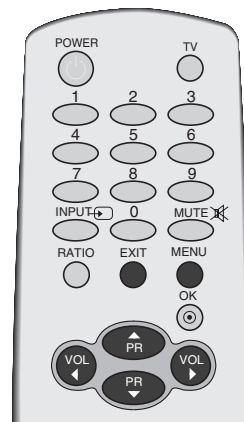

1 Натисніть кнопку **MENU** (Меню), а потім кнопку **▲ / ▼**, щоб вибрати меню **ЗОБРАЖЕННЯ**.

2 Натисніть кнопку **▶**, а потім кнопку **▲ / ▼**, щоб вибрати пункт **ТЕМПЕРАТУРА КОЛЬОРУ**.

3 Натисніть кнопку **▶**, а потім кнопку **▲ / ▼**, щоб вибрати пункт **ПРОХОЛОДНИЙ**, **СЕРЕДНІЙ**, **ТЕПЛИЙ** або **КОРИСТУВАЧ**.

4 Натисніть кнопку **EXIT** (Вихід), щоб повернутись до звичайного перегляду телевізора.

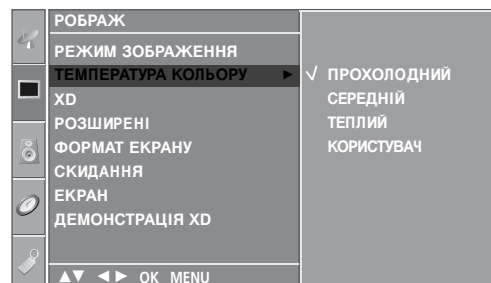

РУЧНА НАСТРОЙКА ЗОБРАЖЕННЯ

Режим зображення – Опція користувача

КОНТРАСТНІСТЬ :

Регулює співвідношення між рівнями світлих і темних відтінків зображення.

ЯСКРАВІСТЬ

Збільшує або зменшує інтенсивність білого кольору в зображенні.

КОЛІР

Регулює інтенсивність всіх кольорів.

ЧІТКІСТЬ

Регулює рівень чіткості країв між світлими і темними областями зображення. Чим нижчий цей рівень, тим м'якше зображення.

ВІДТІНОК

Регулює баланс між червоним та зеленим відтінками зображення.

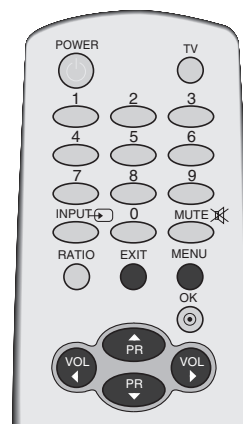

1 Натисніть кнопку **MENU** (Меню), а потім кнопку **▲ / ▼**, щоб вибрати меню **ЗОБРАЖЕННЯ**.

2 Натисніть кнопку **▶**, а потім кнопку **▲ / ▼**, щоб вибрати пункт **РЕЖИМ ЗОБРАЖЕННЯ**.

3 Натисніть кнопку **▶**, а потім кнопку **▲ / ▼**, щоб вибрати пункт **КОРИСТУВАЧ 1** або **КОРИСТУВАЧ 2**.

4 Натисніть кнопку **▶**, а потім кнопку **▲ / ▼**, щоб вибрати бажаний параметр зображення **КОНТРАСТНІСТЬ**, **ЯСКРАВІСТЬ**, **КОЛІР**, **ЧІТКІСТЬ** та **ВІДТІНОК**.

5 Натискайте кнопку **◀ / ▶**, щоб змінити параметри на свій смак.

6 Натисніть кнопку **EXIT** (Вихід), щоб повернутись до звичайного перегляду телевізора.

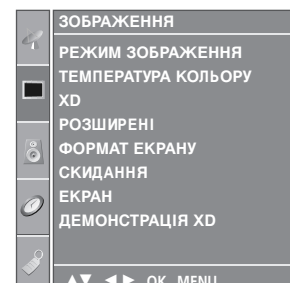

1

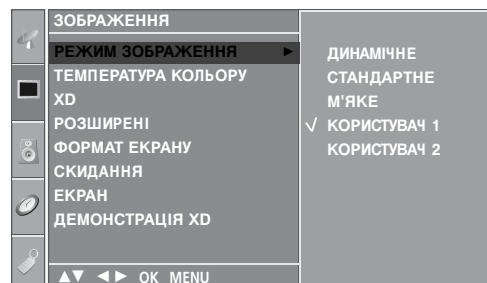

2 3

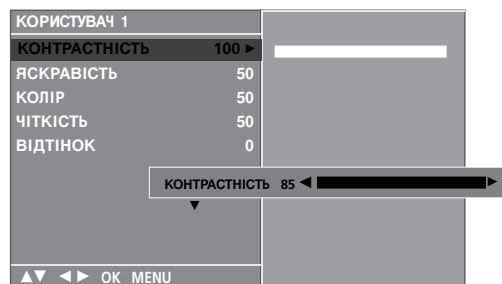

4 5

! ПРИМІТКА

- ▶ В режимі RGB (підключення комп'ютера) неможливо відрегулювати колір, різкість та відтінок на свій смак.

КЕРУВАННЯ ЗОБРАЖЕННЯМ

Тон кольору – Опція користувача

Можна відрегулювати температуру червоного, зеленого та синього кольорів на свій смак.

Ця функція доступна тільки при виборі **КОРИСТУВАЧ1/2** у режимі настройки зображення Picture.

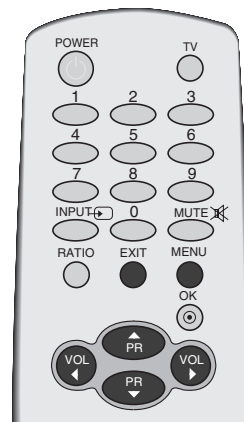

1 Натисніть кнопку **MENU** (Меню), а потім кнопку **▲ / ▼**, щоб вибрати меню **ЗОБРАЖЕННЯ**.

2 Натисніть кнопку **▶**, а потім кнопку **▲ / ▼**, щоб вибрати пункт **ТЕМПЕРАТУРА КОЛЬОРУ**.

3 Натисніть кнопку **▶**, а потім кнопку **▲ / ▼**, щоб вибрати пункт **КОРИСТУВАЧ**.

4 Натисніть кнопку **▶**, а потім кнопку **▲ / ▼**, щоб вибрати **ЧЕРВОНИЙ**, **ЗЕЛЕНИЙ** або **БЛАКИТНИЙ**.

5 Натискайте кнопку **◀ / ▶**, щоб змінити параметри на свій смак.

6 Натисніть кнопку **EXIT** (Вихід), щоб повернутись до звичайного перегляду телевізора.

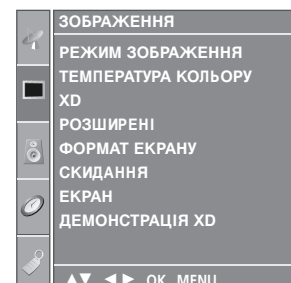

1

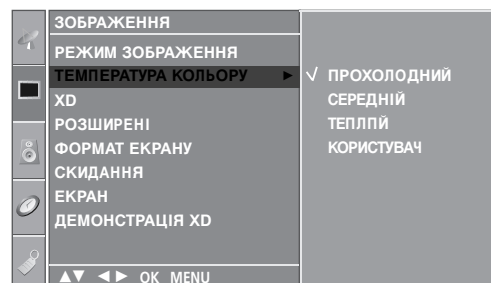

2 3

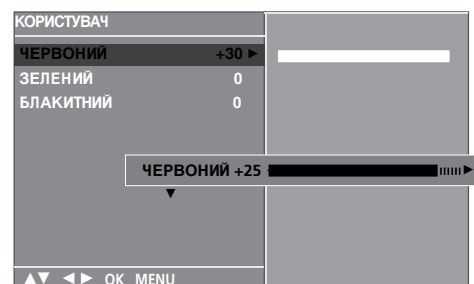

4 5

ТЕХНОЛОГІЯ ПОКРАЩЕННЯ ЯКОСТІ ЗОБРАЖЕННЯ - XD

Функція XD – це унікальна технологія покращення якості зображення від LG Electronics, яка дозволяє відображати сигнал високої чіткості, опрацьований новітнім алгоритмом обробки цифрового сигналу.

Ця функція недоступна в режимі підключення комп'ютера (RGB).

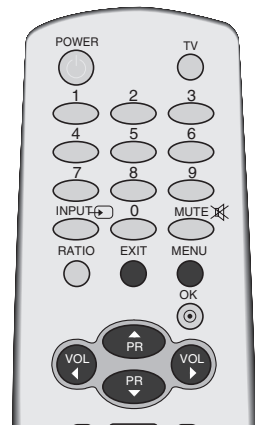

- 1 Натисніть кнопку **MENU** (Меню), а потім кнопку **▲ / ▼**, щоб вибрати меню **ЗОБРАЖЕННЯ**.
- 2 Натисніть кнопку **▶**, а потім кнопку **▲ / ▼**, щоб вибрати пункт **XD**.
- 3 Натисніть кнопку **▶**, а потім кнопку **▲ / ▼**, щоб вибрати **АВТОМАТИЧНО** або **ВРУЧНУ**.
- 4 Натисніть кнопку **EXIT** (Вихід), щоб повернутись до звичайного перегляду телевізора.

* Вибір параметру Manual (Вручну)

Це меню стає активним, якщо вибрати пункт **КОРИСТУВАЧ 1** або **КОРИСТУВАЧ 2** в меню **ЗОБРАЖЕННЯ**.

- 1 Натисніть кнопку **▶**, а потім кнопку **▲ / ▼**, щоб вибрати **КОНТРАСТ XD**, **КОЛІР XD** або **ПРИДУШЕННЯ XD NR**.
- 2 Натисніть кнопку **▶**, а потім кнопку **▲ / ▼**, щоб вибрати **ВВІМК.** або **ВІМК.**.
- 3 Натисніть кнопку **EXIT** (Вихід), щоб повернутись до звичайного перегляду телевізора.

■ КОНТРАСТ XD :

Автоматично регулює контрастність відповідно до яскравості віддзеркалення.

■ КОЛІР XD :

Автоматично регулює кольори віддзеркалення для відтворення якомога натуральніших кольорів.

■ ПРИДУШЕННЯ XD NR :

Removing the noise up to Усуває спотворення настільки, наскільки це не впливає на якість самого зображення.

(Цю функцію неможливо використовувати в режимах HDMI, Компонентний (окрім 480i/576i) та RGB.)

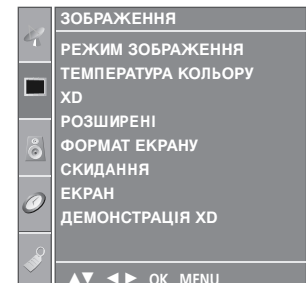

1

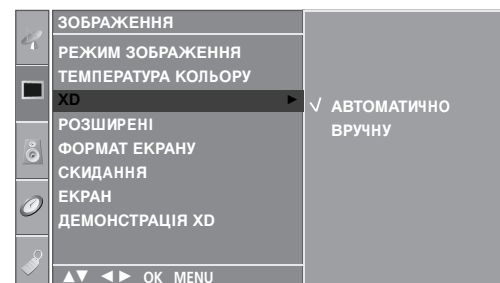

2 3

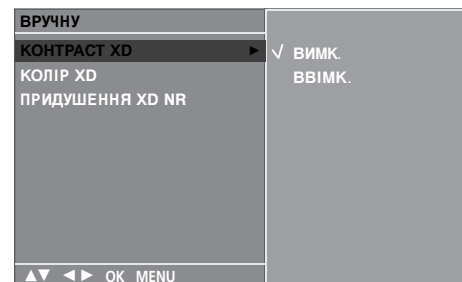

1 2

КЕРУВАННЯ ЗОБРАЖЕННЯМ

Демонстрація функції XD

Використовуйте цю функцію, щоб побачити різницю між зображенням із увімкненою функцією XD та без неї.

Ця функція недоступна в режимі підключення комп'ютера (RGB).

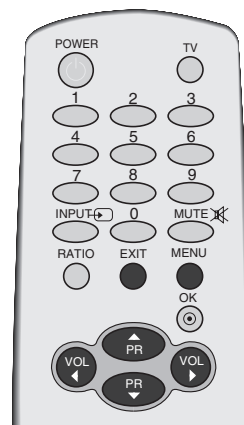

1 Натисніть кнопку **MENU** (Меню), а потім кнопку **▲ / ▼**, щоб вибрати меню **ЗОБРАЖЕННЯ**.

2 Натисніть кнопку **▶**, а потім кнопку **▲ / ▼**, щоб вибрати пункт **ДЕМОНСТРАЦІЯ XD**.

3 Натисніть кнопку **▶**, щоб розпочати **ДЕМОНСТРАЦІЯ XD**.

4 Щоб припинити **ДЕМОНСТРАЦІЯ XD**, натисніть кнопку **MENU** (Меню).

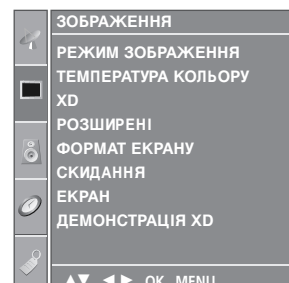

1

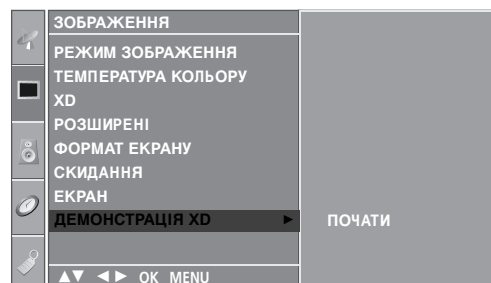

2 3

• ДЕМОНСТРАЦІЯ XD



ДОДАТКОВО - РЕЖИМ КІНОТЕАТРУ 3:2

Настройте телевизор для отримання найкращого зображення для перегляду кінофільмів.

Ця функція працює лише з режимами Analog TV (Аналогове ТБ), AV та Component 480i/576i (Компонентний сигнал 480i/576i).

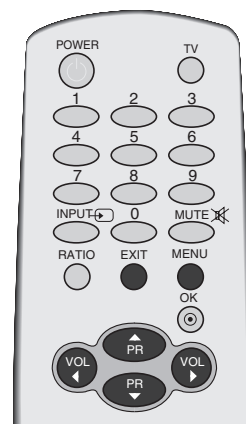

1 Натисніть кнопку **MENU** (Меню), а потім кнопку **▲ / ▼**, щоб вибрати меню **ЗОБРАЖЕННЯ**.

2 Натисніть кнопку **▶**, а потім кнопку **▲ / ▼**, щоб вибрати пункт **РОЗШИРЕНІ**.

3 Натисніть кнопку **▶**, а потім кнопку **▲ / ▼**, щоб вибрати пункт **КІНО**.

4 Натисніть кнопку **▶**, а потім кнопку **▲ / ▼**, щоб вибрати **ВВИМК**.або **ВВМК**.

5 Натисніть кнопку **EXIT** (Вихід), щоб повернутись до звичайного перегляду телевізора.

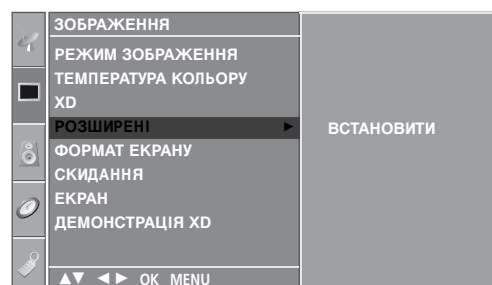
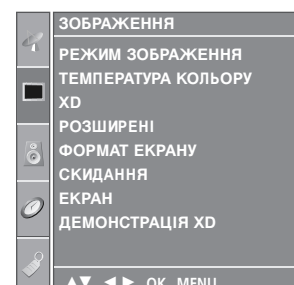

КЕРУВАННЯ ЗОБРАЖЕННЯМ

ДОДАТКОВО – РІВЕНЬ ЧОРНОГО(ТЕМРЯВИ)

Під час перегляду кінофільму ця функція регулює телевізор для отримання зображення найкращої якості. Вона регулює контрастність та яскравість екрана, використовуючи рівень чорного екрана.

Ця функція працює лише в наступних режимах: AV (NTSC-M) або HDMI.

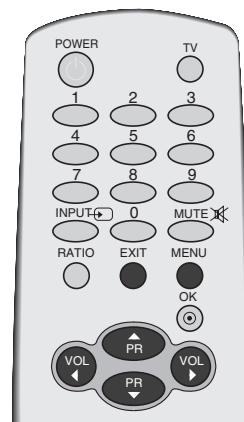

1 Натисніть кнопку **MENU** (Меню), а потім кнопку **▲ / ▼**, щоб вибрати меню **ЗОБРАЖЕННЯ**.

2 Натисніть кнопку **▶**, а потім кнопку **▲ / ▼**, щоб вибрати пункт **РОЗШИРЕНІ**.

3 Натисніть кнопку **▶**, а потім кнопку **▲ / ▼**, щоб вибрати пункт **РІВЕНЬ ЧОРНОГО**.

4 Натисніть кнопку **▶**, а потім кнопку **▲ / ▼**, щоб вибрати **НИЗЬКИЙ** або **ВИСОКИЙ**.

■ **НИЗЬКИЙ** : Віддзеркалення екрана стає темнішим.

■ **ВИСОКИЙ** : Віддзеркалення екрана стає яскравішим.

5 Натисніть кнопку **EXIT** (Вихід), щоб повернутись до звичайного перегляду телевізора.

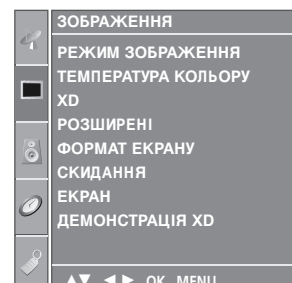

1

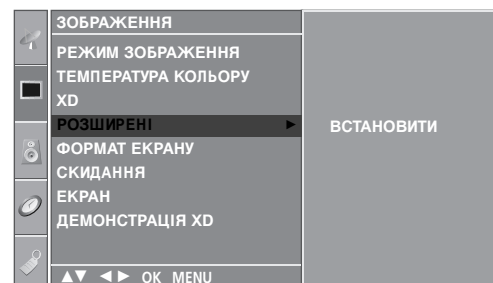

2 3

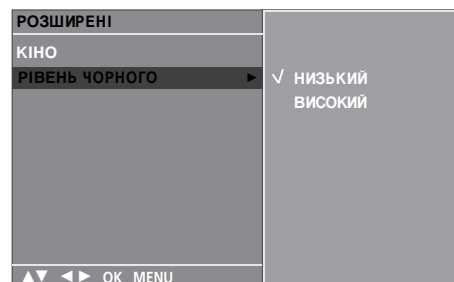

4

СКИДАННЯ ЗОБРАЖЕННЯ

Ця функція повертає параметри меню Режим зображення, Температура кольору, XD та Додаткові до заводських установок.

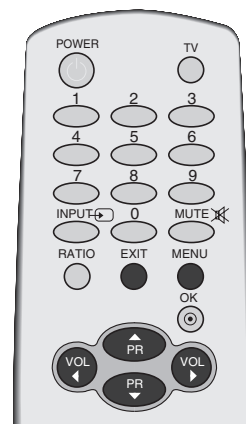

1 Натисніть кнопку **MENU** (Меню), а потім кнопку **▲ / ▼**, щоб вибрати меню **ЗОБРАЖЕННЯ**.

2 Натисніть кнопку **▶**, а потім кнопку **▲ / ▼**, щоб вибрати пункт **СКИДАННЯ**.

3 Натисніть кнопку **▶**, щоб повернути змінені параметри до їх початкових значень.

4 Натисніть кнопку **EXIT** (Вихід), щоб повернутись до звичайного перегляду телевізора.

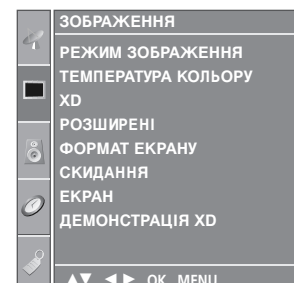

1

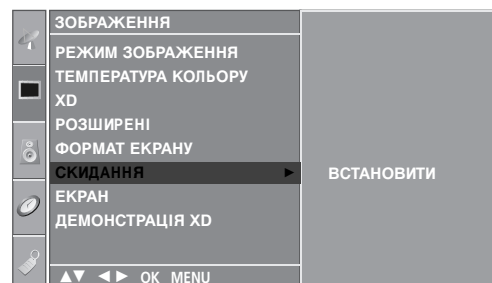

2 3

КЕРУВАННЯ ЗОБРАЖЕННЯМ

Метод Мінімізація залипання зображення(ISM)

Якщо стоп-кадр або нерухоме зображення з комп'ютера чи відео гри відображається на екрані протягом довгого часу, таке зображення може залишити слід на екрані навіть після того, як Ви зміните це зображення. Уникайте відображення нерухомих зображень на екрані протягом довгого часу.

ВІДБІЛЮВАННЯ

Функція White wash (Білило) забирає постійні сліди нерухомих зображень з екрана.

Увага: Може не вдатись повністю забрати з екрана особливо помітний слід від зображення за допомогою функції White wash.

ОРБІТЕР

Орбітер може допомогти попередити появу слідів від зображень на екрані. Проте найкраще не дозволяти нерухомим зображенням залишатись на екрані протягом довгого часу. Для попередження появи постійного сліду на екрані функція Orbiter рухає зображення що дві хвилини.

ІНВЕРСІЯ

Ця функція змінює кольори на екрані телевізора на протилежні (негатив).

Кольори на екрані автоматично змінюються кожні 30 хвилин.

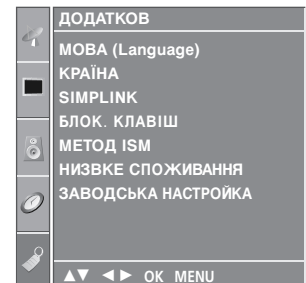

1

1 Натисніть кнопку **MENU** (Меню), а потім кнопку **▲ / ▼**, щоб вибрати меню **ДОДАТКОВ**

2 Натисніть кнопку **▶**, а потім кнопку **▲ / ▼**, щоб вибрати пункт **МЕТОД ISM**.

3 Натисніть кнопку **▶**, а потім кнопку **▲ / ▼**, щоб вибрати **ЗВИЧАЙНА**, **ВІДБІЛЮВАННЯ**, **ОРБІТЕР** або **ІНВЕРСІЯ**. Якщо цю функцію використовувати непотрібно, виберіть **ЗВИЧАЙНА**.

4 Натисніть кнопку **EXIT** (Вихід), щоб повернутись до звичайного перегляду телевізора.

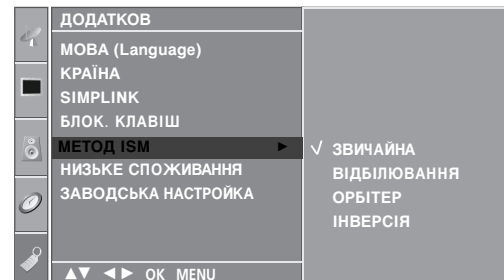

2 3

РЕЖИМ ЗОБРАЖЕННЯ ДЛЯ ЕКОНОМІЇ ЖИВЛЕННЯ

Ця функція призначена для зменшення споживання електроенергії телевізором.

У режимі «Магазин», навіть якщо функція Енергозбереження активована, вона не працюватиме.

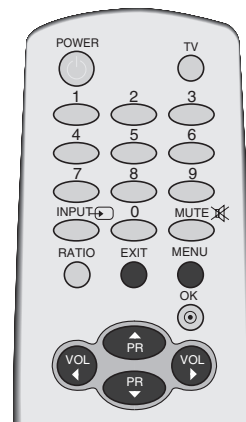

1 Натисніть кнопку **MENU** (Меню), а потім кнопку **▲ / ▼**, щоб вибрати меню **ДОДАТКОВ**.

2 Натисніть кнопку **▶**, а потім кнопку **▲ / ▼**, щоб вибрати пункт **НИЗЬКЕ СПОЖИВАННЯ**.

3 Натисніть кнопку **▶**, а потім кнопку **▲ / ▼**, щоб вибрати **ВВІМК.** або **ВИМК.**

4 Натисніть кнопку **EXIT** (Вихід), щоб повернутись до звичайного перегляду телевізора.

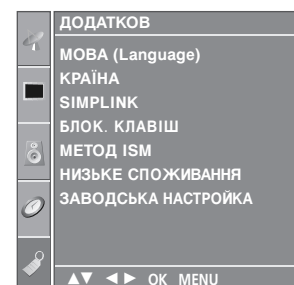

1

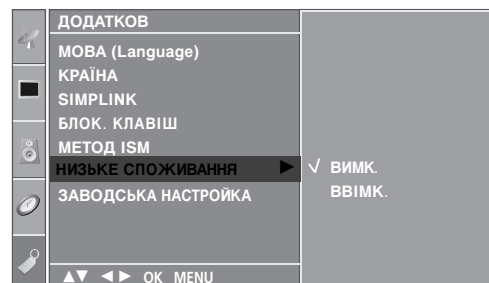

2 3

КЕРУВАННЯ ЗОБРАЖЕННЯМ

Фабричні установки

Ця функція призначена для повернення усіх налаштувань екранного меню до первісного стану.

Після ініціалізації знову відображається вікно Майстра налаштувань.

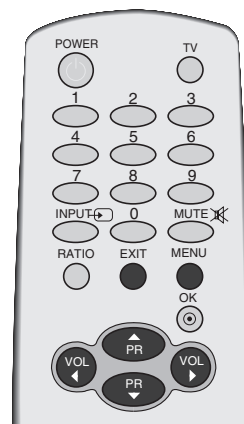

1 Натисніть кнопку **MENU** (Меню), а потім кнопку **▲ / ▼**, щоб вибрати меню **ДОДАТКОВ**.

2 Натисніть кнопку **▶**, а потім кнопку **▲ / ▼**, щоб вибрати пункт **НИЗЬКЕ СПОЖИВАННЯ**.

3 Натисніть кнопку **▶**.

4 Натисніть кнопку **EXIT** (Вихід), щоб повернутись до звичайного перегляду телевізора.

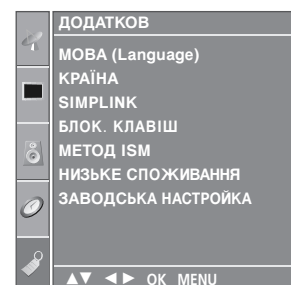

1

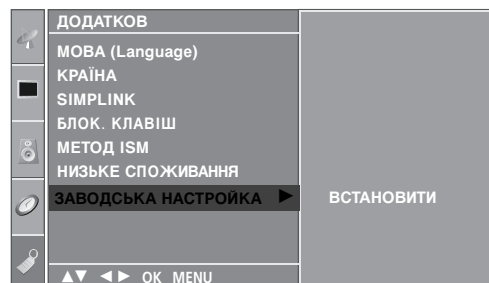

2 3

КЕРУВАННЯ ЗВУКОМ ТА МОВОЮ

АВТОМАТИЧНИЙ РІВЕНЬ ГУЧНОСТІ

Автоматичний рівень гучності підтримує однаковий рівень гучності навіть при зміні програм.



1 Натисніть кнопку **MENU** (Меню), а потім кнопку **▲ / ▼**, щоб вибрати меню **АУДІО**.

2 Натисніть кнопку **▶**, а потім кнопку **▲ / ▼**, щоб вибрати пункт **АВТО ЗВУКУ**.

3 Натисніть кнопку **▶**, а потім кнопку **▲ / ▼**, щоб вибрати **ВВИМК.** або **ВИМК..**

4 Натисніть кнопку **EXIT** (Вихід), щоб повернутись до звичайного перегляду телевізора.

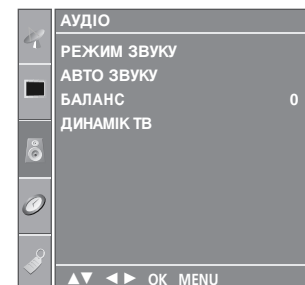

1

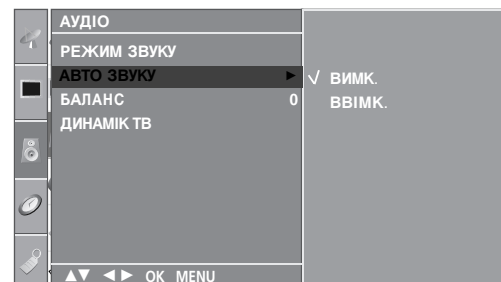

2 3

КЕРУВАННЯ ЗВУКОМ ТА МОВОЮ

ПОПЕРЕДНЬО ВСТАНОВЛЕНІ НАСТРОЙКИ ЗВУКУ – РЕЖИМ ЗВУКУ

Можна вибрати бажане звукове оточення: **СЕРАУНД МАКС.**, **СТАНДАРТНЕ**, **МУЗИКА**, **КІНО** та **СПОРТ**. **КОРИСТУВАЧ** відрегулювати частоту звучання за допомогою еквайзера.

Режим звуку дозволяє вам насолоджуватися найкращою якістю звуку без будь-яких додаткових установок, оскільки телевизор встановлює відповідні опції звуку, згідно із змістом програми.

Параметри **СЕРАУНД МАКС.**, **СТАНДАРТНЕ**, **МУЗИКА**, **КІНО** та **СПОРТ** були настроєні для забезпечення високої якості звучання на заводі і їх неможливо змінити.

СЕРАУНД МАКС.

Виберіть цю опцію, щоб звук був реалістичним.

СТАНДАРТНЕ

Найбільш переконливий, натуральний звук.

МУЗИКА

Виберіть цю опцію, щоб насолодитись оригінальним звучанням під час прослуховування музики.

КІНО

Виберіть цю опцію, щоб насолодитись незрівняним звуком у фільмах.

СПОРТ

Виберіть цю опцію, коли переглядаєте спортивні трансляції.

КОРИСТУВАЧ

Виберіть цю опцію, щоб використовувати індивідуальні настройки звуку.

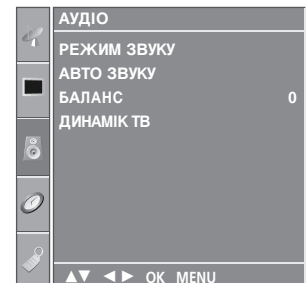
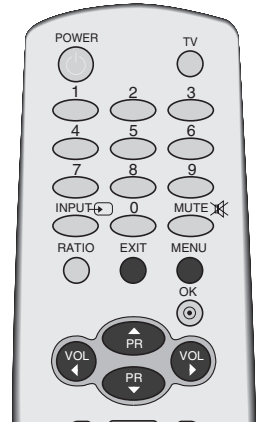

1

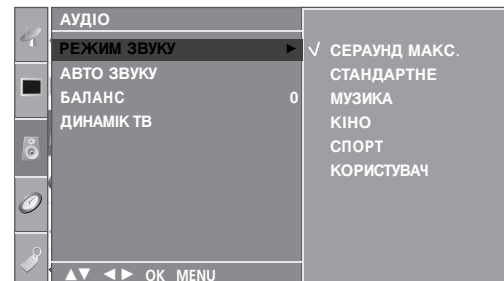

2 3

1 Натисніть кнопку **MENU** (Меню), а потім кнопку **▲ / ▼**, щоб вибрати меню **АУДІО**.

2 Натисніть кнопку **▶**, а потім кнопку **▲ / ▼**, щоб вибрати пункт **РЕЖИМ ЗВУКУ**.

3 Натисніть кнопку **▶**, а потім кнопку **▲ / ▼**, щоб вибрати **СЕРАУНД МАКС.**, **СТАНДАРТНЕ**, **МУЗИКА**, **КІНО**, **СПОРТ** чи **КОРИСТУВАЧ**.

4 Натисніть кнопку **EXIT** (Вихід), щоб повернутись до звичайного перегляду телевизора.

КЕРУВАННЯ НАСТРОЙКАМИ ЗВУКУ – РЕЖИМ КОРИСТУВАЧА

Відрегулюйте еквалайзер.

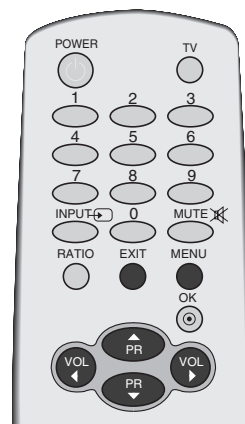

1 Натисніть кнопку **MENU** (Меню), а потім кнопку **▲ / ▼**, щоб вибрати меню **АУДІО**.

2 Натисніть кнопку **▶**, а потім кнопку **▲ / ▼**, щоб вибрати пункт **РЕЖИМ ЗВУКУ**.

3 Натисніть кнопку **▶**, а потім кнопку **▲ / ▼**, щоб вибрати пункт **КОРИСТУВАЧ**.

4 Натисніть кнопку **▶**.

5 Виберіть діапазон звукових частот, натиснувши кнопку **◀ / ▶**.
Встановіть відповідний рівень звуку за допомогою кнопки **▲ / ▼**.

6 Натисніть кнопку **EXIT** (Вихід), щоб повернутись до звичайного перегляду телевізора..

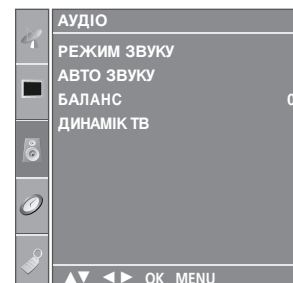

1

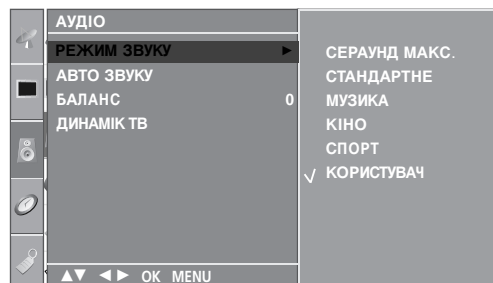

2 3 4

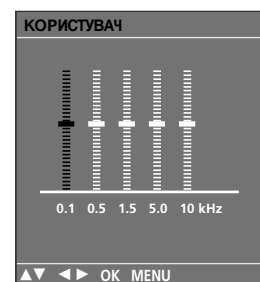

5

КЕРУВАННЯ ЗВУКОМ ТА МОВОЮ

Баланс

Можна відрегулювати баланс звучання гучномовців до бажаного рівня.

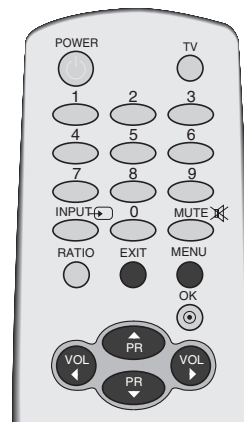

1 Натисніть кнопку **MENU** (Меню), а потім кнопку **▲ / ▼**, щоб вибрати меню **АУДІО**.

2 Натисніть кнопку **▶**, а потім кнопку **▲ / ▼**, щоб вибрати пункт **БАЛАНС**.

3 Натисніть кнопку **▶**, а потім кнопку **◀ / ▶**, щоб вибрати відрегулювати баланс на свій смак.

4 Натисніть кнопку **EXIT** (Вихід), щоб повернутись до звичайного перегляду телевізора.

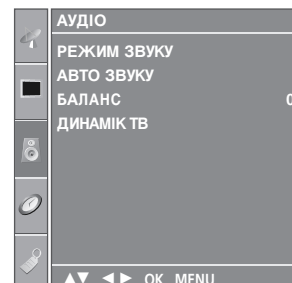

1



2 3

НАСТРОЙКА УВІМКНЕННЯ/ВИМКНЕННЯ ДИНАМІКІВ ТЕЛЕВІЗОРУ

Регулювання внутрішнього гучномовця.

В режимах AV, COMPONENT, RGB[PC] та HDMI звуковий сигнал може виводитись через внутрішній гучномовець навіть в разі, коли відсутній відеосигнал.

Якщо Ви хочете використовувати свою стереосистему, вимкніть внутрішні гучномовці телевізора.

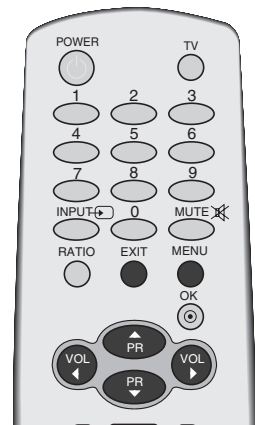

1 Натисніть кнопку **MENU** (Меню), а потім кнопку **▲ / ▼**, щоб вибрати меню **АУДІО**.

2 Натисніть кнопку **▶**, а потім кнопку **▲ / ▼**, щоб вибрати пункт **Динамік**.

3 Натисніть кнопку **▶**, а потім кнопку **▲ / ▼**, щоб вибрати **ВВІМК.** або **ВИМК..**

4 Натисніть кнопку **EXIT** (Вихід), щоб повернутись до звичайного перегляду телевізора.

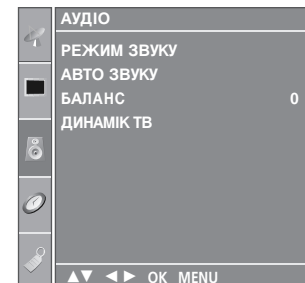

1

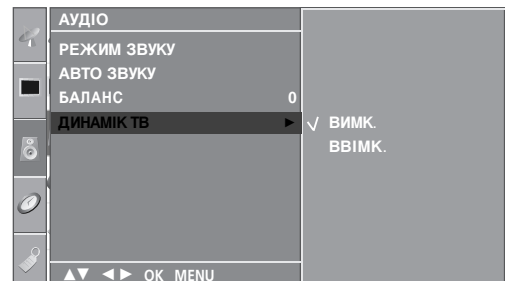

2 3

КЕРУВАННЯ ЗВУКОМ ТА МОВОЮ

I/II

Прийм стеро сигнал / двомовного сигналу

Після вибору програми інформація про звуковий сигнал каналу з'являється після того, як зникають номер програми та назва каналу.

Трансляція	Відображається на екрані
Моно	MONO
Стеро	STEREO
Двомовна	DUAL I

■ Вибір монозвуку

Якщо стереосигнал слабкий під час прийому, можна переключитись на моносигнал, двічі натиснувши кнопку I / II. Під час прийому моносигналу покращується глибина звучання. Щоб повернутись до стереозвуку, знову двічі натисніть кнопку I / II.

■ Вибір мови двомовної трансляції.

Якщо програма транслюється двома мовами, можна переключатись між DUAL I, DUAL II та DUAL I+II, повторно натискаючи кнопку I / II.

DUAL I (Двомовний режим I)

Посилає головну мову трансляції у гучномовці.

DUAL II (Двомовний режим II)

Посилає другорядну мову трансляції у гучномовці.

DUAL I+II (Двомовний режим I+II)

Посилає обидві мови на окремі гучномовці.



Приєм NICAM

Якщо телевізор обладнаний приймачем для прийому сигналу NICAM, можна отримувати високоякісний цифровий звук NICAM (Near Instantaneous Companding Audio Multiplex – Майже миттєве компандування і звукове мультиплексування).

Вихідний звук можна вибирати залежно від типу отримуваної трансляції наступним чином, повторно натискаючи кнопку I / II.

- 1 Коли отримується моносигнал NICAM, можна вибрати **NICAM MONO** або FM MONO.
- 2 Коли отримується стереосигнал NICAM, можна вибрати **NICAM STEREO** або FM MONO. Якщо стереосигнал слабкий, переключіться на **FM MONO**.
- 3 Коли отримується двомовний сигнал NICAM, можна вибрати **NICAM DUAL I**, **NICAM DUAL II** або **NICAM DUAL I+II** чи **MONO**.

Вибір гучномовців для звукового сигналу

В режимах AV, Component, RGB та HDMI можна вибрати звуковий сигнал для лівого і правого гучномовця.

Повторно натискайте кнопку I / II, щоб вибрати звуковий сигнал.

L+R : Звуковий сигнал з аудіовходу L посилається у лівий гучномовець, а звуковий сигнал з аудіовходу R посилається у правий гучномовець.

L+L : Звуковий сигнал з аудіовходу L посилається у лівий та у правий гучномовці.

R+R : Звуковий сигнал з аудіовходу R посилається у лівий та у правий гучномовці.

КЕРУВАННЯ ЗВУКОМ ТА МОВОЮ

Мова екранного меню/ Вибір країни(додатково)

Ця функція доступна не в усіх країнах.

Меню керівництва по встановленню з'являється на екрані телевізора під час першого вмикання.

- 1 Натисніть клавішу ▲ / ▼ / ◀ / ▶, а потім – клавішу **OK** для вибору бажаної мови.
- 2 Натисніть клавішу ▲ / ▼ / ◀ / ▶, а потім – клавішу для вибору вашої країни.

* Якщо ви хочете змінити Установки Мови/Країни

- 1 Натисніть кнопку **MENU** (Меню), виберіть меню **ДОДАТКОВ**, користуючись кнопкою ▲ / ▼.
- 2 Натисніть кнопку ▶, виберіть **МОВА (Language)**, користуючись кнопкою ▲ / ▼.
Меню можуть зображуватися на екрані обраною мовою.
Натисніть кнопку ▶, виберіть **КРАЇНА**, користуючись кнопкою ▲ / ▼.
- 3 Натисніть клавішу ▶, а потім виберіть бажану мову або країну за допомогою клавіші ▲ / ▼.
- 4 Натисніть кнопку **OK**.
- 5 Натисніть кнопку **EXIT** (Вихід), щоб повернутися до нормального перегляду телевізійних програм.

! ПРИМІТКА

- ▶ Якщо установки не закінчено відповідно до "Інструкцій з установки" натисканням кнопки **EXIT** (Вихід) або по закінченні часу виведення на дисплей меню **OSD**, вони знову з'являться на екрані після вмикання пристрою.
- ▶ Уразі неправильного вибору країни телетекст може неправильно виводитись на екран, і можуть виникнути інші проблеми під час роботи з телетекстом.



ВСТАНОВЛЕННЯ ЧАСУ

Настройка годинника

Перед використанням функції увімкнення/вимкнення необхідно ввести правильний час.

Необхідно повторно настроїти годинник, якщо установка поточного часу була втрачена внаслідок перебоїв з постачанням електроенергії або відключення телевізора від електромережі.

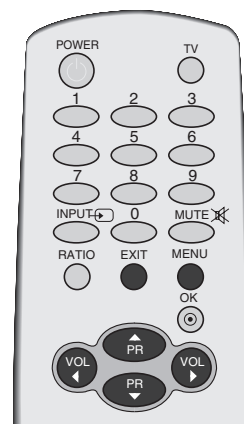

1 Натисніть кнопку **MENU** (Меню), а потім кнопку ▲ / ▼, щоб вибрати меню **ЧАС**.

2 Натисніть кнопку ►, а потім кнопку ▲ / ▼, щоб вибрати пункт **ГОДИННИК**.

3 Натисніть кнопку ►, а потім кнопку ▲ / ▼, щоб настроїти годину.

4 Натисніть кнопку ►, а потім кнопку ▲ / ▼, щоб настроїти хвилини.

5 Натисніть кнопку **EXIT** (Вихід), щоб повернутись до звичайного перегляду телевізора.

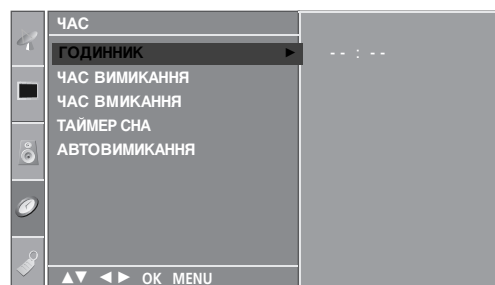
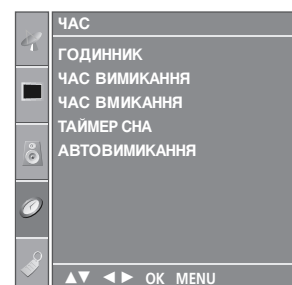

3 4

ВСТАНОВЛЕННЯ ЧАСУ

ВСТАНОВЛЕННЯ ТАЙМЕРУ АВТОМАТИЧНОГО УВІМКНЕННЯ/ВИМКНЕННЯ

Функція Off time (Час автоматичного вимкнення) вимикає телевізор у режим очікування у заздалегідь запрограмований час.

Дві години після того, як телевізор був увімкнений за допомогою функції On time (Час автоматичного увімкнення), він автоматично перейде у режим очікування, якщо за цей час не було натиснуто жодної кнопки.

Після встановлення часу автоматичного увімкнення/вимкнення ці функції спрацьовують щодня у зазначений час.

Функція Off time (Час автоматичного вимкнення) має перевагу над функцією On time (Час автоматичного увімкнення), якщо обидві функції запрограмовані на один і той же час.

Щоб функція On time спрацювала, телевізор повинен перебувати в режимі очікування.

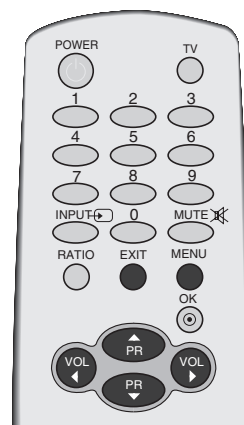

1 Натисніть кнопку **MENU** (Меню), а потім кнопку **▲ / ▼**, щоб вибрати меню **ЧАС**.

2 Натисніть кнопку **▶**, а потім кнопку **▲ / ▼**, щоб вибрати **ЧАС ВИМКАННЯ** або **Час ЧАС ВМИКАННЯ**.

3 Натисніть кнопку **▶**, а потім кнопку **▲ / ▼**, щоб вибрати **ВВІМК..**

- Щоб скасувати функцію автоматичного увімкнення або вимкнення, виберіть **ВВІМК..**

4 Натисніть кнопку **▶**, а потім кнопку **▲ / ▼**, щоб настроїти годину.

5 Натисніть кнопку **▶**, а потім кнопку **▲ / ▼**, щоб настроїти хвилини.

6 Лише для функції **On time**

- **ПРОГРАМА**: Натисніть кнопку **▶**, а потім кнопку **▲ / ▼**, щоб вибрати програму.
- **ГУЧНІСТЬ**: Натисніть кнопку **▶**, а потім кнопку **▲ / ▼**, щоб вказати рівень гучності при увімкненні.

7 Натисніть кнопку **EXIT** (Вихід), щоб повернутись до звичайного перегляду телевізора.

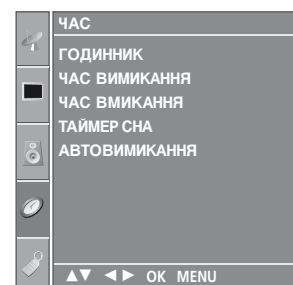

1

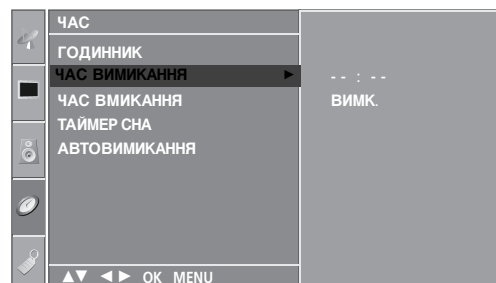

2 3 4 5

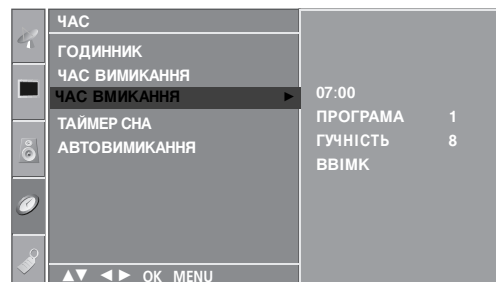

2 3 4 5 6

ВСТАНОВЛЕННЯ ТАЙМЕРУ РЕЖИМУ ОЧІКУВАННЯ

Вам не треба пам'ятати про вимкнення телевізора перед сном. Таймер вимкнення автоматично вимкне телевізор у режим очікування, після того як сплине попередньо заданий час.

- 1 Кілька разів натисніть кнопку **SLEEP** (Сон), щоб вибрати кількість хвилин. На екрані спочатку з'явиться '🕒 - -', а потім з'являться хвилини: 10, 20, 30, 60, 90, 120, 180 та 240.
- 2 Коли на екрані відображається вибрана Вами кількість хвилин, таймер починає зворотній відлік.

- Ви можете також встановити таймер режиму очікування в меню **ЧАС**.

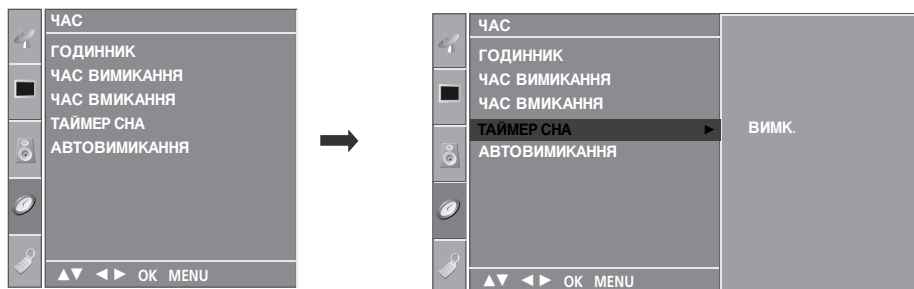

! ПРИМІТКА

- ▶ Щоб побачити час, який залишився до вимкнення, натисніть кнопку **SLEEP** один раз.
- ▶ Щоб скасувати таймер вимкнення, кілька разів натисніть кнопку **SLEEP**, доки на екрані не з'явиться '🕒 - - -'.
- ▶ Якщо вимкнути телевізор до того, як таймер закінчить зворотній відлік, заданий час вимкнення скасовується.

ВСТАНОВЛЕННЯ ЧАСУ

ВСТАНОВЛЕННЯ ТАЙМЕРУ АВТОМАТИЧНОГО ВИМКНЕННЯ

Якщо ця функція увімкнена і немає вхідного сигналу, телевізор автоматично вимикається після 10 хвилин.

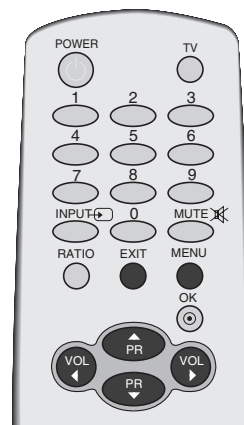

1 Натисніть кнопку **MENU** (Меню), а потім кнопку **▲ / ▼**, щоб вибрати меню **ЧАС**.

2 Натисніть кнопку **▶**, а потім кнопку **▲ / ▼**, щоб вибрати пункт **АВТОВИМИКАННЯ**.

3 Натисніть кнопку **▶**, а потім кнопку **▲ / ▼**, щоб вибрати **ВВИМК**.або **ВИМК**.

4 Натисніть кнопку **EXIT** (Вихід), щоб повернутись до звичайного перегляду телевізора.

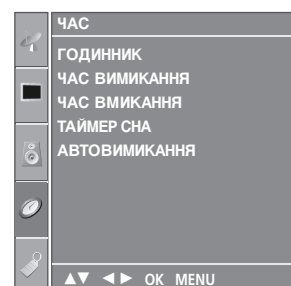

Телетекст

Ця функція доступна не в усіх країнах.

Телетекст – це безкоштовна послуга, яку надають більшість телевізійних станцій. Вони транслюють найсвіжішу інформацію про події, погоду, телевізійні програми, вартість акцій та інформацію на багато інших тем.

Декодер телетексту цього телевізора підтримує наступні системи телетексту: SIMPLE, TOP та FASTEXT. SIMPLE (стандартний телетекст) складається з кількох сторінок, які можна вибрати, безпосередньо ввівши відповідний номер сторінки.

TOP та FASTEXT – це більш сучасні методи, які дозволяють швидко і легко знайти потрібну інформацію телетексту.

Увімкнення / вимкнення

Натисніть кнопку **TEXT** (Телетекст), щоб перейти до телетексту. На екрані з'явиться початкова або остання сторінка.

Два номери сторінок, назва телевізійної станції, дата та час відображаються в заголовку екрана. Перший номер позначає Ваш вибір, а другий номер позначає сторінку, яка відображається на даний момент.

Натисніть кнопку **TEXT** (Телетекст) або **EXIT** (Вихід), щоб вимкнути телетекст. Телевізор повернеться до попереднього режиму.

Телетекст системи SIMPLE

■ Вибір сторінки

- 1 Введіть номер потрібної сторінки у вигляді тризначного числа за допомогою кнопок з цифрами. Якщо під час вибору сторінки Ви ввели неправильне число, необхідно спершу ввести все тризначне число, а потім повторно ввести правильний номер сторінки.
- 2 Кнопку ▲ / ▼ можна використати, щоб перейти до попередньої або наступної за порядком сторінки.

Телетекст системи TOP

Провідник телетексту відображає чотири поля внизу екрана: червоне, зелене, жовте і синє. Жовте поле позначає наступну групу, а синє поле позначає наступний блок.

■ Вибір блока / групи / сторінки

- 1 За допомогою синьої кнопки можна переходити від блока до блока.
- 2 Використовуйте жовту кнопку для переходу до наступної групи із автоматичним переходом до наступного блока.
- 3 За допомогою зеленої кнопки можна переходити до наступної існуючої сторінки з автоматичним переходом до наступної групи. Кнопку ▲ можна використовувати в якості альтернативи.
- 4 Червона кнопка дозволяє повернутись до попереднього вибору. Кнопку ▼ можна використовувати в якості альтернативи.

■ Безпосередній вибір сторінки.

Аналогічно режиму телетексту SIMPLE, в режимі TOP можна вибрати сторінку, ввівши її номер у вигляді тризначного числа за допомогою КНОПОК З ЦИФРАМИ.

Телетекст системи FASTEXT

Сторінки телетексту мають позначені різними кольорами внизу екрана і їх можна вибрати натисканням відповідної кольорової кнопки.

■ Вибір сторінки

- 1 Натисніть кнопку , щоб вибрати сторінку покажчика.
- 2 Сторінки, які позначені кольором внизу екрана, можна вибрати, натиснувши відповідні кольорові кнопки.
- 3 Аналогічно режиму телетексту SIMPLE, в режимі FASTEXT можна вибрати сторінку, ввівши її номер у вигляді тризначного числа за допомогою КНОПОК З ЦИФРАМИ.
- 4 Кнопку ▲ / ▼ можна використати, щоб перейти до попередньої або наступної за порядком сторінки.

Спеціальні функції телетексту



■ REVEAL (ПОКАЗАТИ)

Натисніть цю кнопку, щоб побачити приховану інформацію на зразок розв'язків загадок чи кросвордів.

Повторно натисніть цю кнопку, щоб приховати цю інформацію з екрана.



■ SIZE (РОЗМІР)

Збільшує розмір тексту вдвічі.

Натисніть цю кнопку, щоб збільшити верхню половину сторінки.

Натисніть цю кнопку, щоб збільшити нижню половину сторінки.

Знову натисніть цю кнопку, щоб повернутись до тексту звичайного розміру.



■ UPDATE (ОНОВИТИ)

Відображає телевізійне зображення на екрані, доки Ви чекаєте появи нової сторінки телетексту. Телевізійне зображення з'явиться в верхньому лівому куті екрана. Коли оновлену сторінку буде знайдено, на місці телевізійного зображення з'явиться номер сторінки.

Натисніть цю кнопку, щоб переглянути оновлену сторінку телетексту.



■ TIME (ЧАС)

Під час перегляду телевізійної програми натисніть цю кнопку, щоб побачити час в верхньому правому куті екрана. Знову натисніть цю кнопку, щоб час зник. В режимі телетексту натисніть цю кнопку, щоб вибрати номер похідної сторінки. Номер похідної сторінки відображається внизу екрана. Щоб затримати або змінити похідну сторінку, натисніть червону/зелену кнопки, ▲ / ▼ або кнопки ІЗ ЦИФРАМИ. Натисніть цю кнопку знову, щоб закрити цю функцію.



■ HOLD (ЗАТРИМАТИ)

Припиняє автоматичну зміну сторінок, яка відбувається в разі, якщо сторінка телетексту складається з двох чи більше похідних сторінок. Кількість похідних сторінок та номер похідної сторінки, яка відображається, зазвичай показані на екрані під часом. Після натискання цієї кнопки в правому лівому куті екрана з'явиться знак "Стоп", а автоматична зміна сторінок припиниться. Щоб вона продовжилась, знову натисніть цю кнопку.

ДОДАТОК

УСУНЕННЯ НЕПОЛАДОК

Телевізор не працює як слід	
Пульт дистанційного управління не працює	<ul style="list-style-type: none">■ Впевніться, що між телевізором та пультом дистанційного управління немає перешкод.■ Чи правильно вставлені батарейки (+ до +, - до -)?■ Чи вибраний правильний режим роботи пульта дистанційного управління: TV, VCR тощо.?■ Замініть батарейки.
Живлення раптово вимикається	<ul style="list-style-type: none">■ Можливо, встановлено таймер вимкнення?■ Перевірте настройки управління живленням. Живлення переривається.■ Немає сигналу на увімкненому каналі, тоді як увімкнено функцію автоматичного вимкнення.

Телевізор не працює як слід.	
Немає зображення і звуку	<ul style="list-style-type: none">■ Перевірте, чи телевізор увімкнено.■ Спробуйте переключити на інший канал. Проблема може полягати в трансляції.■ Чи вставлена вилка шнура живлення у розетку?■ Перевірте спрямування та розміщення антени.■ Перевірте розетку на справність, увімкнувши в неї інший пристрій.
Зображення з'являється повільно після увімкнення	<ul style="list-style-type: none">■ Це нормальне явище, оскільки зображення завжди приглушене під час процедури увімкнення телевізора. Зверніться до свого сервісного центру, якщо зображення не з'явилося після п'яти хвилин.
Відсутній колір або низька якість кольору та зображення	<ul style="list-style-type: none">■ Відрегулюйте параметр Color (Колір) у відповідному меню.■ Підтримуйте достатню відстань між телевізором та відеомагнітофоном.■ Спробуйте переключити на інший канал. Проблема може полягати в трансляції.■ Чи правильно підключені кабелі відеосигналу?■ Увімкніть будь-яку функцію, яка відновить яскравість зображення.
Горизонтальні/вертикальні смуги або миготіння зображення	<ul style="list-style-type: none">■ Перевірте, чи немає поблизу джерела перешкод на зразок електричного пристрою чи інструменту.
Поганий прийом на деяких каналах	<ul style="list-style-type: none">■ Ймовірно, виникли проблеми на телевізійній станції чи у постачальника послуг кабельного телебачення. Переключіть канал.■ Слабкий сигнал телевізійного передавача. Спрямуйте антену в бік джерела сильнішого сигналу.■ Пошукайте джерела можливих перешкод.
Лінії або інші спотворення зображення	<ul style="list-style-type: none">■ Перевірте антену (спрямуйте антену в інший бік).

Немає звуку	
Зображення якісне, але немає звуку	<ul style="list-style-type: none"> ■ Натисніть кнопку регулювання рівня гучності ◀ / ▶ (або Volume). ■ Можливо звук вимкнено? Натисніть кнопку MUTE. ■ Спробуйте переключити на інший канал. Проблема може полягати в трансляції. ■ Чи правильно підключені кабелі аудіосигналу?
Один із гучномовців не працює	<ul style="list-style-type: none"> ■ Відрегулюйте Balance (Баланс) у відповідному меню.
Дивні звуки лунають зсередини телевізора	<ul style="list-style-type: none"> ■ Зміна вологості чи температури оточення може призвести до виникнення незвичайних звуків в момент вмикання або вимикання телевізора. Це не є несправністю.

Проблема з режимом підключення комп'ютера. (Стосується лише режиму підключення ПК).	
Сигнал знаходиться поза діапазоном.	<ul style="list-style-type: none"> ■ Відрегулюйте розподільчу здатність, горизонтальну або вертикальну частоту. ■ Перевірте джерело вхідного сигналу.
Вертикальні смуги на задньому плані, горизонтальні шуми та неправильне положення зображення.	<ul style="list-style-type: none"> ■ Використайте функцію Auto configure (Автоматична настройка) або відрегулюйте синхронізацію, фазу чи положення по горизонталі або по вертикалі.
Колір екрану нестабільний або одноколірне зображення	<ul style="list-style-type: none"> ■ Перевірте кабель вхідного сигналу. ■ Наново встановіть відеокарту комп'ютера.

ОБСЛУГОВУВАННЯ

Неполадки на ранній стадії користування можна попередити. Обережне і регулярне чищення може збільшити строк служби Вашого нового телевізора. Обов'язково вимкніть живлення та вийміть вилку шнура живлення з розетки перед тим, як приступити до чищення телевізора.

Чищення екрана

- 1 Пропонуємо спосіб чищення, який дозволить на деякий час захистити екран від пилу. Змочіть м'яку тканину в ледь теплій воді з додаванням невеликої кількості засобу для пом'якшення тканин або миючого засобу для посуду. Викрутіть тканину майже насухо і протріть нею екран.
- 2 Заберіть надлишок води з екрана і дозвольте йому висохнути на повітрі перед тим, як вмикати телевізор.

Чищення корпусу

- Щоб почистити корпус телевізора від бруду або пилу, протріть його м'якою, сухою тканиною без ворсу.
- Забороняється використовувати мокру тканину.

Тривала відсутність

⚠ УВАГА

- ▶ Якщо Ви плануєте залишити телевізор без догляду на тривалий час (наприклад, під час відпустки), рекомендується вийняти вилку шнура живлення з розетки для попередження можливих пошкоджень від стрибків напруги або ударів блискавки.

ХАРАКТЕРИСТИКИ ТЕЛЕВІЗОРА

МОДЕЛІ		32PC5*	
		32PC50-ZB/ 32PC51-ZB/ 32PC52-ZD	
Габарити (Ширина x Висота X Глибина)	разом з підставкою	819,9 x 599,8x 258,4 мм 32,3 x 23,6 x 10,2 юймів	
	без підставки	819,9 x 554,2 x 78,1 мм 32,3 x 21,8 x 3,1 юймів	
Вага	разом з підставкою	16,7кг / 36,8 фунтів	
	без підставки	15,8кг / 34,9 фунтів	
Джерело живлення Споживання електроенергії		AC100-240V~ 50/60Hz 200W	
Телевізійна система Діапазон каналів Вхідний опір антени		PAL/SECAM B/G/D/K, PAL I/II, SECAM L/L. ¹ VHF: E2 ~ E12, UHF: E21 ~ E69, CATV: S1 ~ S20, HYPER: S21 ~ S47 75 Ω	
Умови оточення	Робоча температура	0 ~ 40°C / 32 ~ 104°F	
	Робоча вологість повітря	Не більше 80%	
	Температура зберігання Вологість повітря під час зберігання	-20 ~ 60°C / -4 ~ 140°F Не більше 85%	

- Вищенаведені характеристики можуть бути змінені без попереднього повідомлення з метою удосконалення.

LG Electronics Inc.