

PRÍRUČKA POUŽÍVATEĽA LED LCD TV MONITOR

Pred spustením vašej zostavy do prevádzky si dôkladne prečítajte túto príručku a odložte si ju pre prípad potreby v budúcnosti.

MODELY LED LCD TV MONITOROV

M2080D	M2080DF	M2080DB	M2080DN
M2280D	M2280DF	M2280DB	M2280DN
M2380D	M2380DF	M2380DB	M2380DN
M2780D	M2780DF		M2780DN

OBSAH

PRÍPRAVA

OVLÁDACIE PRVKY NA PREDNOM PANELI ...	4
INFORMÁCIE O ZADNOM PANELI	6
MONTÁŽ STOJANA.....	8
ODPOJENIE STOJANA.....	11
ODPOJENIE TELA PODSTAVCA.....	14
MONTÁŽ NA STENU: HORIZONTÁLNA INŠTALÁCIA.....	15
INŠTALÁCIA STOLOVÉHO PODSTAVCA	16
POLOHOVANIE OBRAZOVKY.....	17
OTOČNÝ STOJAN (len model M2780D / M2780DF)	17
UMIESTNENIE.....	17
BEZPEČNOSTNÝ SYSTÉM KENSINGTON....	18

NASTAVENIE EXTERNÝCH ZARIADENÍ

PRIPOJENIE ANTÉNY	19
NASTAVENIE PRIJÍMAČA HD	20
NASTAVENIE DVD	23
NASTAVENIE VIDEOREKORDÉRA.....	26
VLOŽENIE MODULU CI.....	29
NASTAVENIE DIGITÁLNEHO VÝSTUPNÉHO AUDIOKONEKTORA	30
NASTAVENIE USB	31
NASTAVENIE SLÚCHADIEL	32
NASTAVENIE ĎALŠÍCH ZDROJOV A/V	33
NASTAVENIE PC.....	34
ZADNÝ KRYT – USPORIADANIE KÁBLOV	37
PODPOROVANÉ ROZLIŠENIE DISPLEJA.....	38

SLEDOVANIE TELEVÍZIE/OVLÁDANIE PROGRAMOV

Funkcie tlačidiel diaľkového ovládania	40
ZAPNUTIE TV.....	42
VÝBER PROGRAMU.....	42
NASTAVENIE HLASITOSTI.....	42
RÝCHLA PONUKA.....	43
VÝBER A NASTAVENIE PONÚK DISPLEJA OSD	44
Automaticky/MATICKÉ LADENIE PROGRAMOV	45
NASTAVENIE KÁBLOVEJ DTV (IBA V REŽIME KÁBEL).....	50
MANUÁLNE LADENIE PROGRAMOV (V DIGITÁLNO M REŽIME).....	51
MANUÁLNE LADENIE PROGRAMOV (V ANALÓGOVOM REŽIME).....	53

ÚPRAVA PROGRAMU.....	55
V REŽIME DTV/RÁDIO	56
V REŽIME TV.....	56
AKTUALIZÁCIA SOFTVÉRU	58
DIAGNOSTIKA.....	60
INFORMÁCIE O ROZHRANÍ CI (ŠTANDARDNÉ ROZHRANIE).....	61
VÝBER ZOZNAMU PROGRAMOV	62
NASTAVENIE OBLÚBENÝCH PROGRAMOV	63
ZOZNAM VSTUPOV.....	64

EPG (ELECTRONIC PROGRAMME GUIDE (ELEKTRONICKÝ SPRIEVODCA PROGRAMAMI))(V DIGITÁLNO M REŽIME)

Zapnutie/vypnutie sprievodcu EPG	65
Výber programu	65
Funkcie tlačidiel v režime sprievodcu NOW/NEXT (AKTUÁLNY/NASLEDUJÚCI PROGRAM).....	66
Funkcie tlačidiel v režime sprievodcu 8 Days (Nasledujúcich osem dní)	66
Funkcie tlačidiel v režime Date Change (Zmena dátumu)	67
Funkcie tlačidiel v okne Extended Description (Rozšírený popis).....	67
Funkcie tlačidiel v režime nastavení Record/ Remind (Nahráť/pripomenúť).....	68
Funkcie tlačidiel v režime Schedule List (Plán nahrávania)	68

OVLÁDANIE OBRAZU

OVLÁDANIE VEĽKOSTI OBRAZU (FORMÁTU).....	69
SPRIEVODCA NASTAVENÍM OBRAZU	71
 ŠETRENIE ENERGIE.....	72
PREDVOLENÉ NASTAVENIA OBRAZU	73
MANUÁLNE NASTAVENIE OBRAZU	74
TECHNOLÓGIA VYLEPŠENIA OBRAZU	75
ODBORNÉ OVLÁDANIE OBRAZU	76
Ponuka PICTURE RESET (OBNOVENIE NASTAVENÍ OBRAZU).....	79
Nastavenie obrazovky v režime PC.....	80

OVLÁDANIE ZVUKU

FUNKCIA Automaticky VOLUME LEVELER (Automaticky/MATICKÁ ÚROVEŇ HLASITOSTI).....	85
--	----

ČISTÝ HLAS II	86
VYVÁŽENIE	87
PREDVOLENÉ NASTAVENIA ZVUKU – REŽIM ZVUKU	88
PREDVOLENÉ NASTAVENIA ZVUKU – POUŽIVATEĽSKÝ REŽIM	89
Surround X	89
OBNOVENIE NASTAVENÍ ZVUKU	90
VÝSTUP DIGITÁLNEHO ZVUKU	91
NASTAVENIE ZAPNUTIA ALEBO VYPNUTIA REPRODUKTOROV TELEVÍZORA	92
DTV Audio nastavenie (LEN V DIGITÁLNO M REŽIME)	93
I/II	
Stereo /Duálny príjem (Len vanalógovom režime)	94
NICAM príjem (Len vanalógovom režime)	95
Výber zvukového výstupu	95

NASTAVENIE ČASU

NASTAVENIE HODÍN	96
AutomatickyMATICKE ZAPNUTIE/VYPNUTIE ČASOVAČA	97
NASTAVENIE ČASOVAČA	98
NASTAVENIE AUTOMATICKÉHO POHOTOVOSTNÉHO REŽIMU	98

NASTAVENIE MOŽNOSTÍ

VÝBER JAZYKA NA OBRAZOVKE/KRAJINY	99
VÝBER JAZYKA (LEN V DIGITÁLNO M REŽIME)	100
POPIS ZVUKU (LEN V DIGITÁLNO M REŽIME) ...	101
DÁTOVÁ SLUŽBA	102
Označenie vstupu	103
KONTROLKA NAPÁJANIA	104
Demo režim	105
NASTAVENIE REŽIMU	106
INICIALIZÁCIA (RESET PŮVODNÉHO TOVÁRENSKÉHO NASTAVENIA)	107

RODIČOVSKÁ KONTROLA/ OHODNOTENIA

NASTAVENIE HESLA A ZAMKNUTIE SYSTÉMU	108
BLOKOVANIE PROGRAMOV	109
RODIČOVSKÁ KONTROLA (LEN V	

DIGITÁLNO M REŽIME)	110
VSTUPNÝ BLOK	111
ZAMKNUTIE TLAČIDIEL	112

POUŽITIE ZARIADENIA USB

PRI PRIPÁJANÍ ZARIADENIA USB	113
ZOZNAM FOTOGRAFIÍ	115
ZOZNAM HUDBY	121
ZOZNAM FILMOV	125
REGISTRAČNÝ KÓD DivX	132
DEAKTIVÁCIA	133

TELETEXT

ZAPNUTIE/VYPNUTIE	134
SIMPLE TEXT	134
TOP TEXT	134
FASTEXT	135
ŠPECIÁLNA FUNKCIA TELETEXTU	135

DIGITÁLNY TELETEXT

TELETEXT V RÁMCI DIGITÁLNEJ SLUŽBY	136
TELETEXT V DIGITÁLNEJ SLUŽBE	136

DODATOK

RIEŠENIE PROBLÉMOV	137
DODATOK	138
ÚDRŽBA	141
ŠPECIFIKÁCIE PRODUKTU	142
KÓDY IR	146
NASTAVENIE EXTERNÉHO OVLÁDACIEHO ZARIADENIA	
Zapojenie RS-232C	147
Typ konektora - 9-kolíkový samec D-Sub	147
Zapojenie RS-232C	147
ID televízora	148
Komunikačné parametre	149

PRÍPRAVA

OVLÁDACIE PRVKY NA PREDNOM PANELI

- Na obrázku je zjednodušený náčrt predného panela. Náčrt sa môže mierne líšiť od vášho televízora.

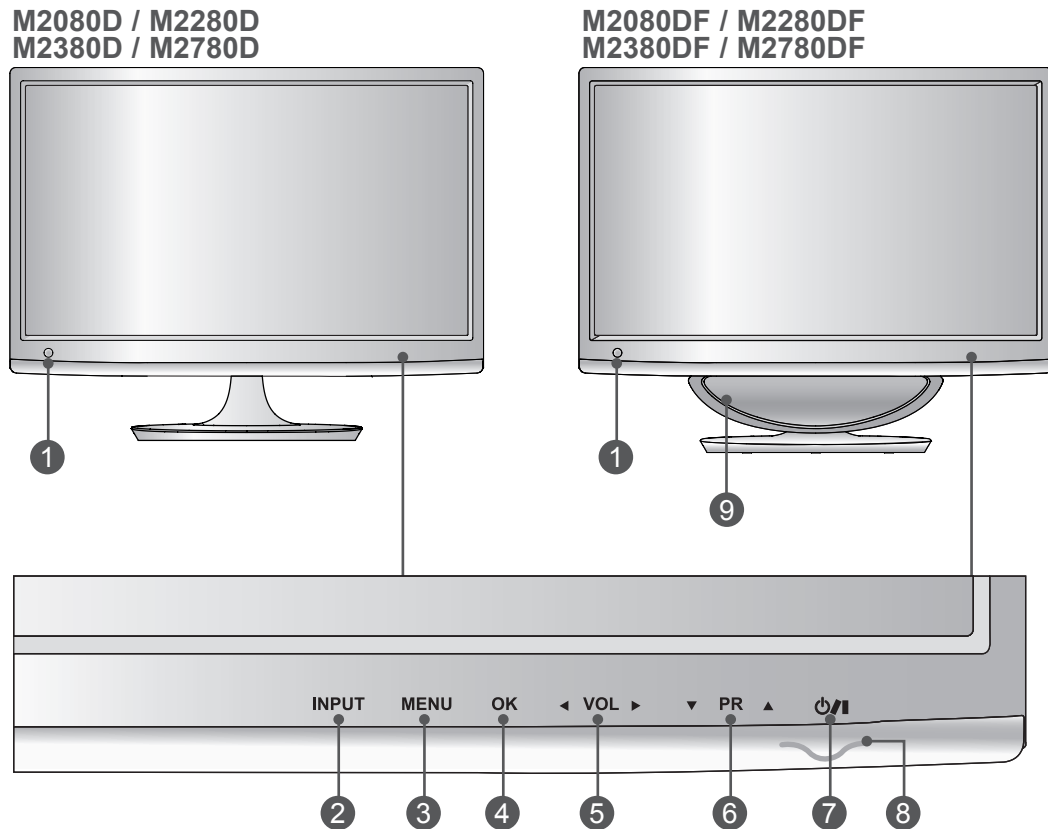

- 1 Infračervený prijímač (prijímač diaľkového ovládania)
- 2 Tlačidlo INPUT (VSTUP)
- 3 Tlačidlo MENU (PONUKA)
- 4 TLAČIDLO OK
- 5 Tlačidlo VOLUME (HLASITOSŤ)
- 6 Tlačidlo PROGRAMME (PROGRAM)
- 7 Tlačidlo POWER (NAPÁJANIE)
- 8 Kontrolka napájania
pri zapnutí televízora svieti na modro.
Poznámka: Kontrolku napájania môžete nastaviť v ponuke MOŽNOSTI.
- 9 REPRODUKTOR

OVLÁDACIE PRVKY NA PREDNOM PANELI

- Na obrázku je zjednodušený náčrt predného panela. Náčrt sa môže mierne líšiť od vášho televízora.

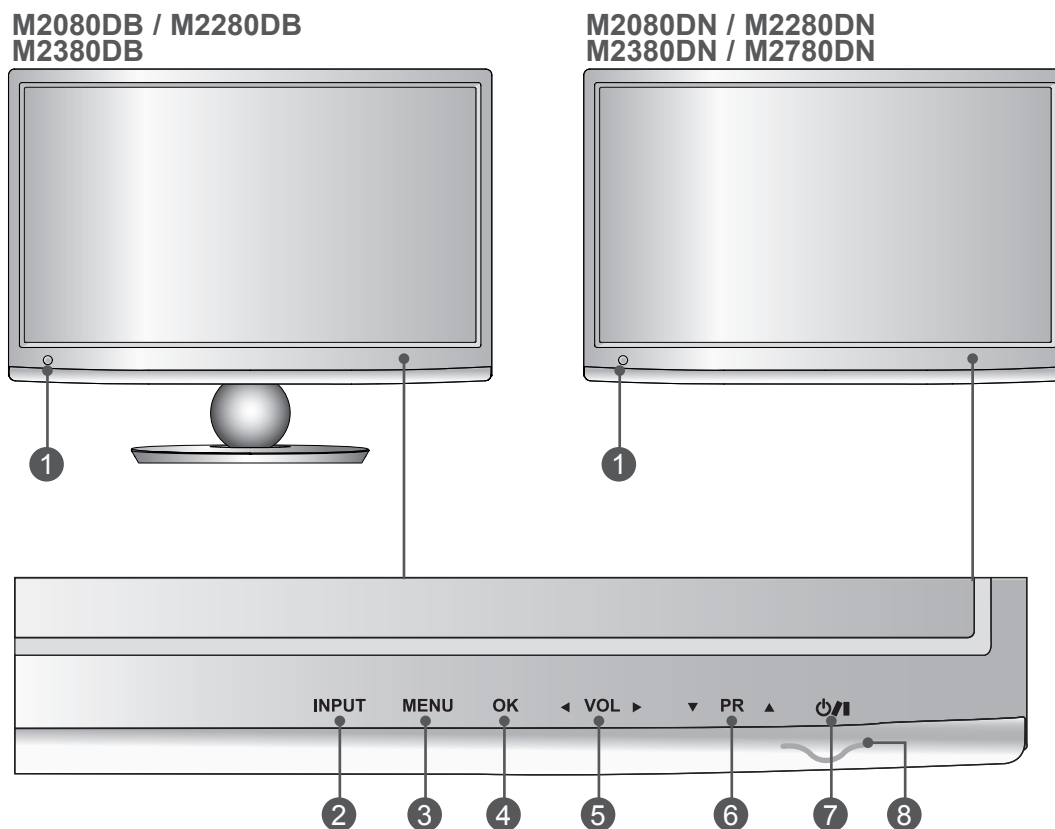

- 1 Infračervený prijímač (prijímač diaľkového ovládania)
- 2 Tlačidlo INPUT (VSTUP)
- 3 Tlačidlo MENU (PONUKA)
- 4 TLAČIDLO OK
- 5 Tlačidlo VOLUME (HLASITOSŤ)
- 6 Tlačidlo PROGRAMME (PROGRAM)
- 7 Tlačidlo POWER (NAPÁJANIE)
- 8 Kontrolka napájania
pri zapnutí televízora svieti na modro.
Poznámka: Kontrolku napájania môžete nastaviť v ponuke MOŽNOSTI.

PRÍPRAVA

INFORMÁCIE O ZADNOM PANELI

- Na obrázku je zjednodušený náčrt zadného panela. Náčrt sa môže mierne líšiť od vášho televízora.

PRÍPRAVA

M2080D / M2280D
M2380D / M2780D

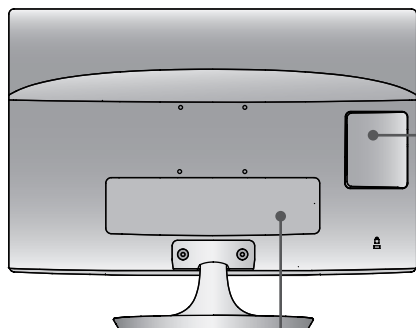

M2080DF / M2280DF
M2380DF / M2780DF

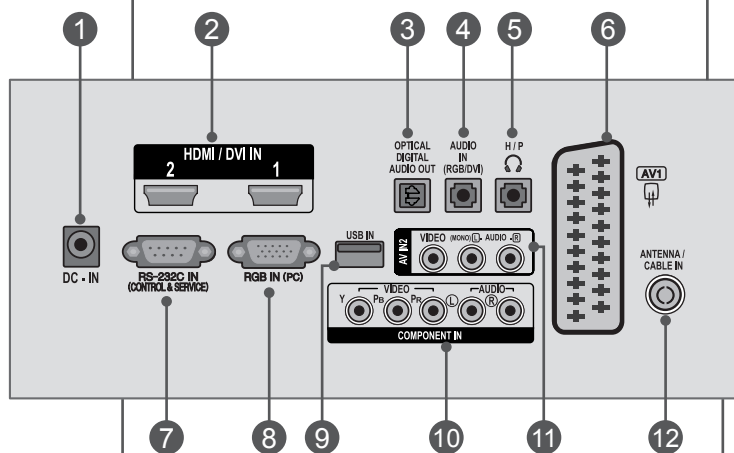
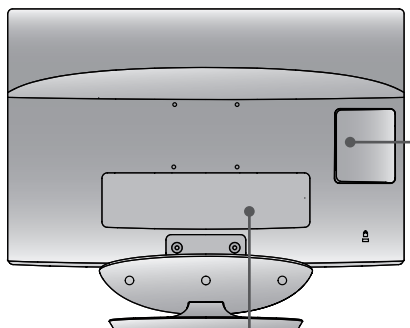

M2080DB / M2280DB
M2380DB

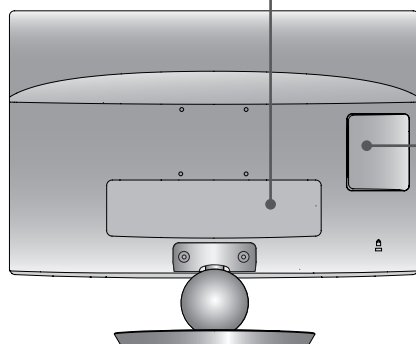

M2080DN / M2280DN
M2380DN / M2780DN

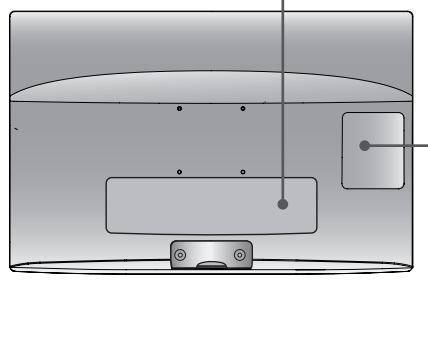

INFORMÁCIE O ZADNOM PANELI

- 1 PORT SIEŤOVÉHO ADAPTÉRA**
Pripojte k zásuvke napájacieho kábla.
- 2 VSTUP HDMI/DVI**
Zapojte rozhranie HDMI na príjem signálu do vstupu HDMI IN.
Alebo signál DVI (VIDEO) do vstupu HDMI IN pomocou kábla DVI do HDMI.
- 3 OPTICAL DIGITAL AUDIO OUT (OPTICKÝ DIGITÁLNY VÝSTUPNÝ AUDIOKONEKTOR)**
Pripojenie digitálnych audiokonektorov rôznych typov zariadení. Pripojte komponentový kábel na prenos digitálneho zvuku.
Použite optický audiokábel.
- 4 VSTUPNÝ AUDIOKONEKTOR RGB/DVI**
Pripojenie audiokonektora z počítača.
- 5 SLÚCHADLÁ**
Do konektora slúchadiel zapojte slúchadlá.
- 6 Zásuvka Euro Scart (AV1)**
Prepojte vstup alebo výstup zásuvky Scart externého zariadenia s týmito konektormi.
- 7 Vstup Port RS-232C (CONTROL&SERVICE, t.j. kontrola/obsluha)**
Prepojte sériový port kontrolných zariadení s konektorom RS-232C.
Tento port sa používa v režime Service (Služba) alebo Hotel.
- 8 VSTUP RGB (PC)**
Pripojte výstup počítača.
- 9 Vstup USB**
- 10 KOMPONENTNÝ VSTUP**
Prepojte prvok video/audio zariadenia s týmito konektormi.
- 11 VSTUP AV2 (AUDIO/VIDEO)**
K týmto konektorom pripojte výstup zvuku/video z externého zariadenia.
- 12 VSTUP NA ANTÉNU/KÁBEL**
K tomuto konektoru pripájajte terestriálne zdroje signálu.
- 13 OTVOR NA KARTU ASOCIÁCIE PCMCIA (PERSONAL COMPUTER MEMORY CARD INTERNATIONAL ASSOCIATION)**
Do otvoru PCMCIA CARD SLOT (OTVOR NA KARTU PCMCIA) vložte modul CI.
(Táto funkcia nie je dostupná pre všetky modely.)

MONTÁŽ STOJANA

- Nákres sa môže mierne líšiť od vášho televízora.

1 Obrazovku produktu položte opatrne na vypodložený povrch, ktorý obrazovku ochráni pred poškodením.

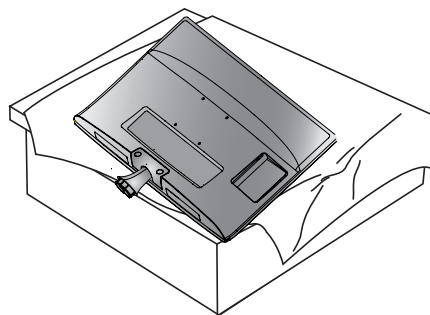

2 Zasuňte **Základňa stojana** do produktu.

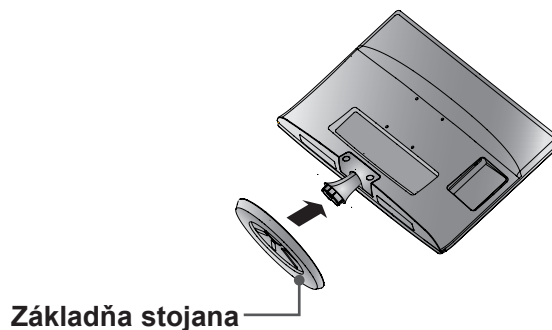

3 Pomocou **Minca** v smere hodinových ručičiek zatahnete skrutku na spodnej strane stojana.

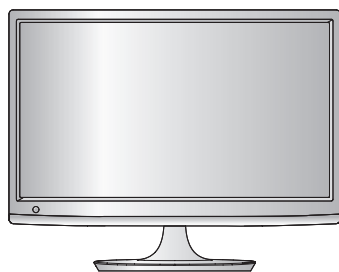
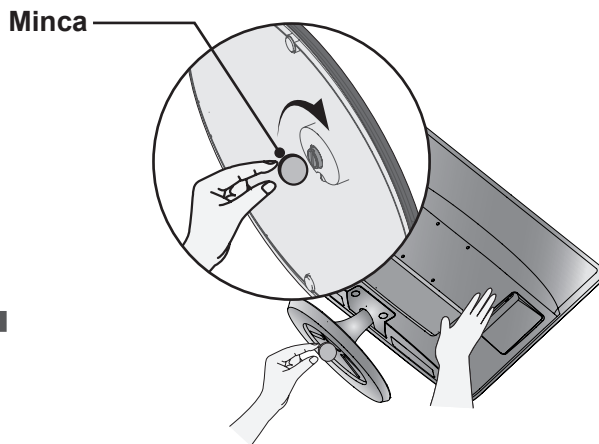

MONTÁŽ STOJANA

■ Nákres sa môže mierne líšiť od vášho televízora.

- 1 Obrazovku produktu položte opatrne na vypodložený povrch, ktorý obrazovku ochráni pred poškodením.

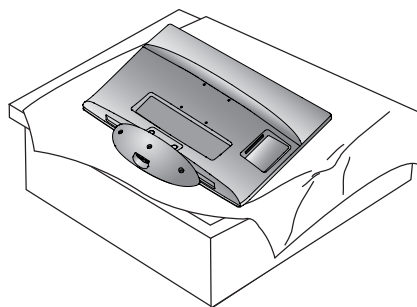

- 2 Zasuňte **Základňa stojana** do produktu.

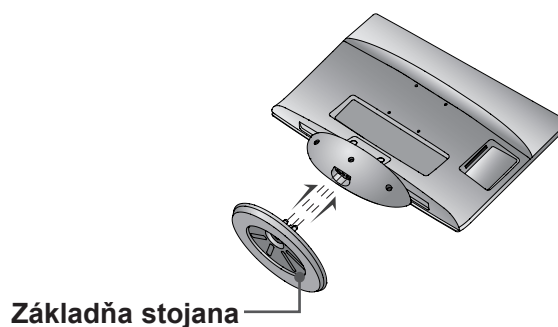

- 3 Pomocou **Minca** v smere hodinových ručičiek zatiahnite skrutku na spodnej strane stojana.

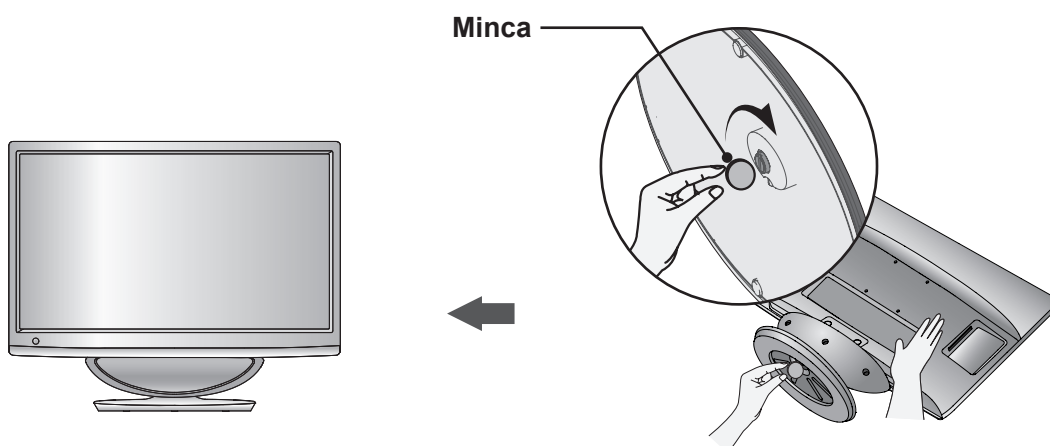

MONTÁŽ STOJANA

■ Nákres sa môže mierne líšiť od vášho televízora.

1 Obrazovku produktu položte opatrne na vypodložený povrch, ktorý obrazovku ochráni pred poškodením.

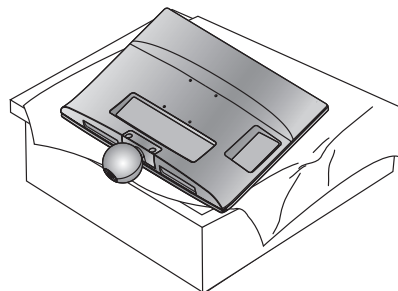

2 Zasuňte **Základňa stojana** do produktu.

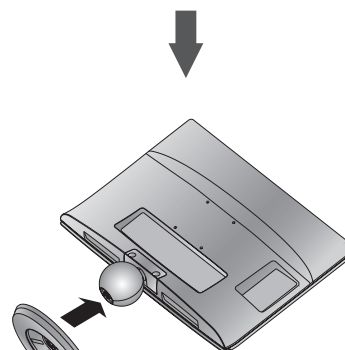

Základňa stojana

3 Pomocou **Minca** v smere hodinových ručičiek zatahnete skrutku na spodnej strane stojana.

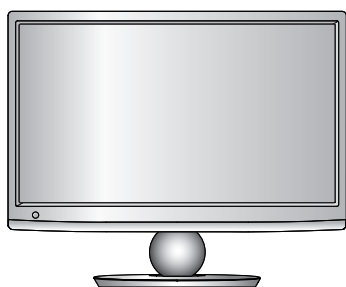
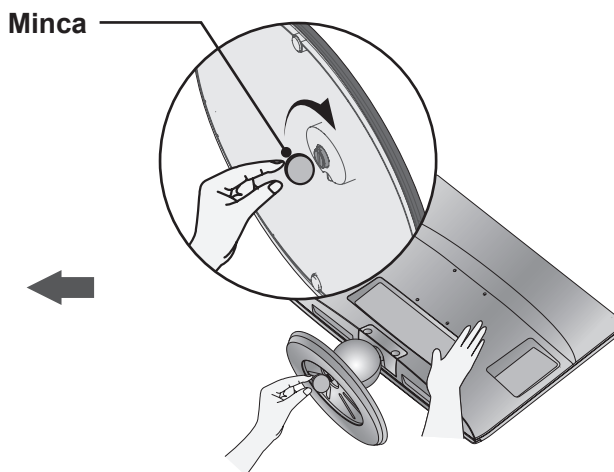

ODPOJENIE STOJANA

- Nákres sa môže mierne líšiť od vášho televízora.

1 Obrazovku TV položte nadol na vypodložený podklad alebo jemnú tkaninu.

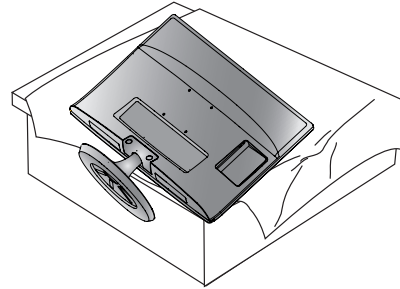

2 Otočením skrutky doľava odpojte monitor od **Základňa stojana**.
Skrutku otáčajte pomocou **Minca**.

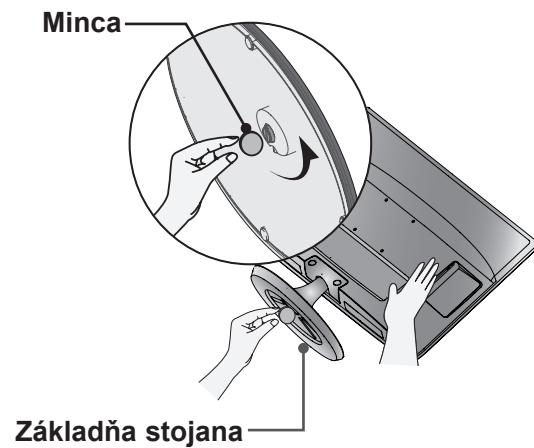

3 Vytiahnite základňu stojana.

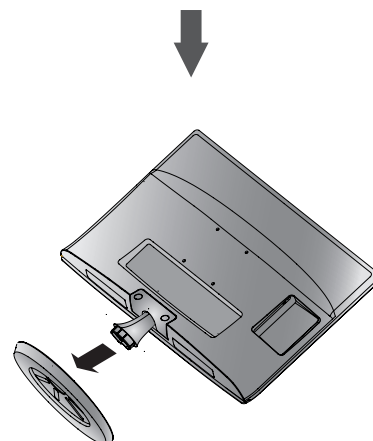

ODPOJENIE STOJANA

- Nákres sa môže mierne líšiť od vášho televízora.

1 Obrazovku TV položte nadol na vypodložený podklad alebo jemnú tkaninu.

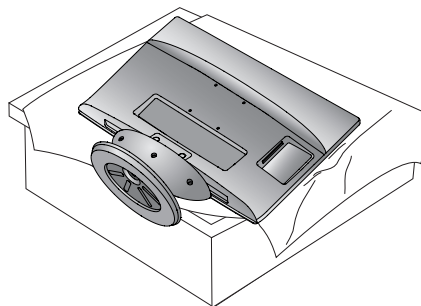

2 Otočením skrutky doľava odpojte monitor od Základňa stojana.
Skrutku otáčajte pomocou Minca.

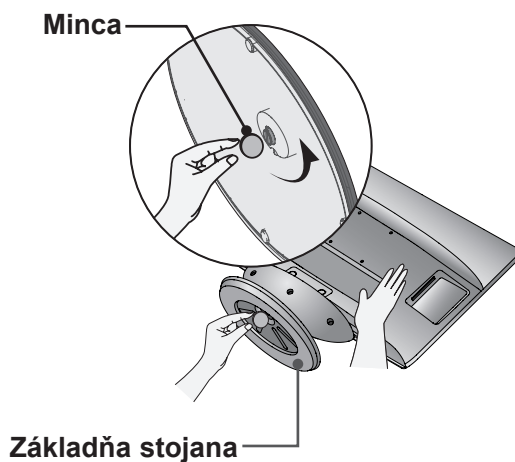

3 Vytiahnite základňu stojana.

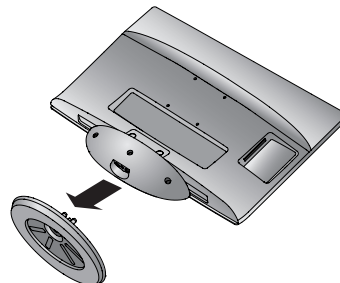

ODPOJENIE STOJANA

■ Nákres sa môže mierne líšiť od vášho televízora.

1 Obrazovku TV položte nadol na vypodložený podklad alebo jemnú tkaninu.

2 Otočením skrutky doľava odpojte monitor od **Základňa stojana**.
Skrutku otáčajte pomocou **Minca**.

3 Vytiahnite základňu stojana.

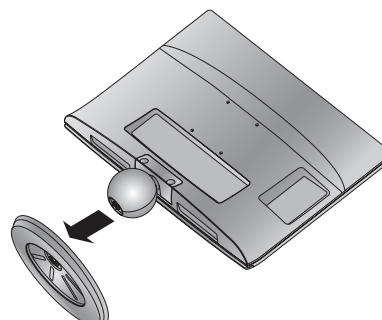
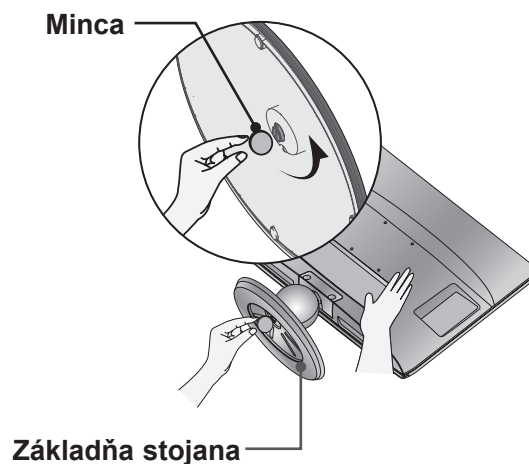
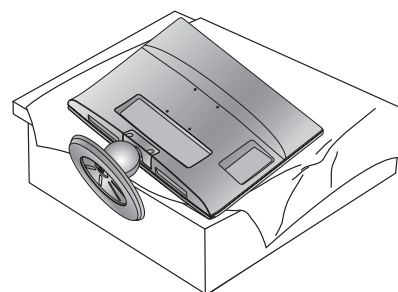

PRÍPRAVA

ODPOJENIE TEĽA PODSTAVCA

- Nákres sa môže mierne líšiť od vášho televízora.
- Telo podstavca odstráňte rovnakým spôsobom, ako keď sa používa vo forme háčika na stenu.

1. Odstráňte 2. bodovú skrutku.
2. Potiahnite teleso podstavca.

M2080D / M2280D
M2380D / M2780D



M2080DB / M2280DB
M2380DB



3. Namontujte 2 skrutky do otvorov

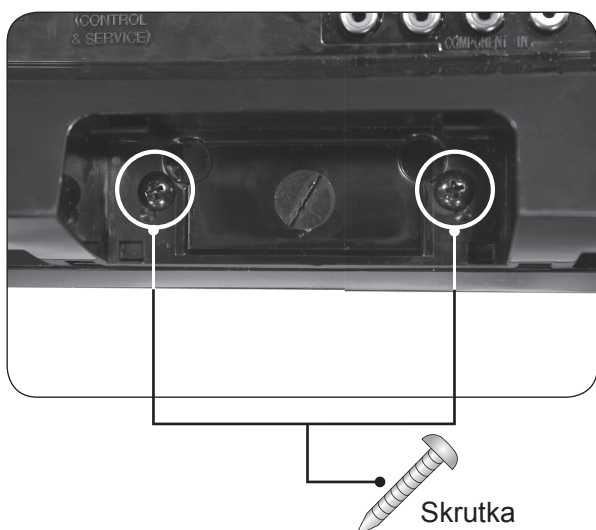

Skrutka

MONTÁŽ NA STENU: HORIZONTÁLNA INŠTALÁCIA

Kvôli dostatočnému vetraníu nechajte na každej strane medzeru od steny približne 10 cm. Podrobný návod na montáž dostanete od predajcu, pozri príručku voliteľného príslušenstva – Montáž nastaviteľnej konzoly na stenu a Sprievodcu nastavením.

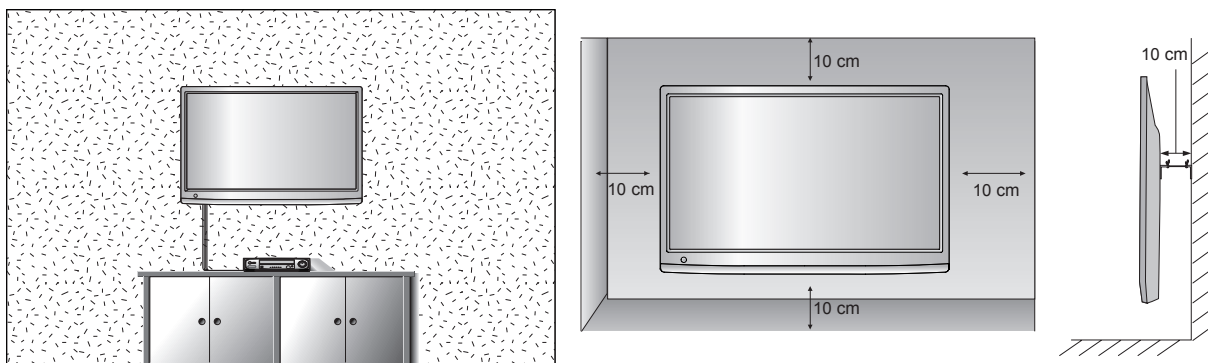

Ak chcete televízor namontovať na stenu, pripevnite na zadnú stranu televízora montážne rozhranie (voliteľná súčasť).

Ak televízor montujete pomocou montážneho rozhrania na stenu (voliteľná súčasť), pripevnite ho pevne, aby nespadol.

1. Použite skrutky a držiak na stenu, ktoré spĺňajú normy asociácie VESA.
2. Použitím dlhších než odporúčaných skrutiek môžete výrobok poškodiť.
3. Použitím skrutiek, ktoré nespĺňajú normy asociácie VESA, môžete poškodiť výrobok alebo spôsobiť jeho pád zo steny. Nezodpovedáme za žiadne škody spôsobené nedodržaním týchto pokynov.
4. Kompatibilita so štandardom VESA je zaručená len v ohľade rozmerov montážneho rozhrania skrutiek a špecifikácií montážnych skrutiek
5. Použite nižšie špecifikovaný štandard VESA.
 - 5-1) 784,8 mm (30,9 palca) a menej
 - * Hrúbka podložky držiaka na stenu: 2,6 mm
 - * Skrutka: Φ 4,0 mm x výška 0,7 mm x dĺžka 10 mm
 - 5-2) 787,4 mm (31,0 palca) a viac
 - * Použite štandardnú podložku a skrutky pre držiaky na stenu VESA.

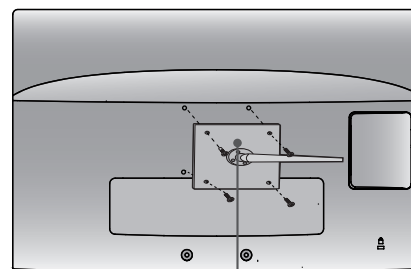

Podstavec držiaka na stenu

<Rozmery na priskrutkovanie montážneho rozhrania>

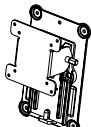
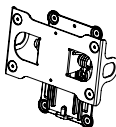
Model	M2080D M2280D M2380D M2080DF M2380DF M2380DF	M2080DB M2280DB M2380DB M2080DN M2380DN M2380DN	M2780D M2780DF M2780DN
VESA (A x B)	75 x 75		200 x 100
Držiak na stenu (voliteľný)	RW120 		RW240 

PRÍPRAVA

INŠTALÁCIA STOLOVÉHO PODSTAVCA

■ Nákres sa môže mierne líšiť od vášho televízora.

Kvôli dostatočnému vetraniu nechajte na každej strane medzeru od steny približne 10 cm.

PRÍPRAVA

**M2080D / M2280D
M2380D / M2780D**

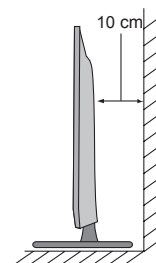
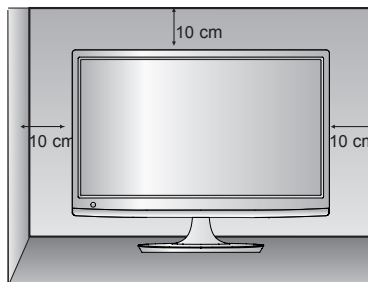
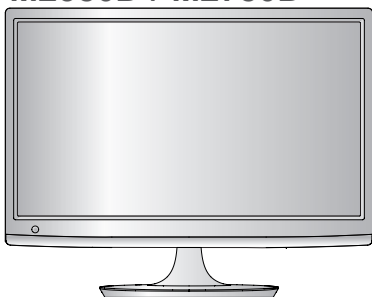

**M2080DF / M2280DF
M2380DF / M2780DF**

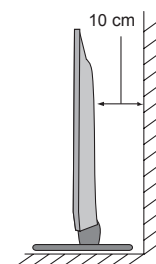
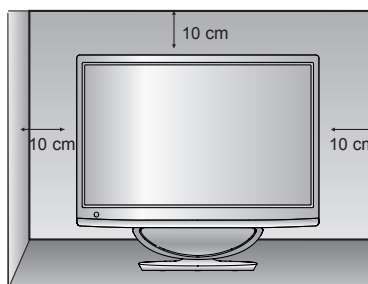
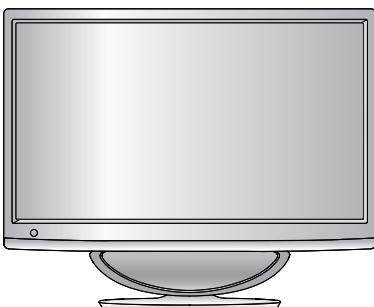

**M2080DB / M2280DB
M2380DB**

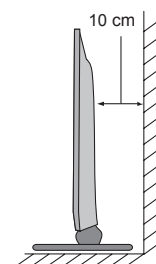
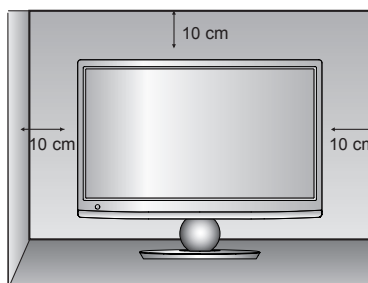
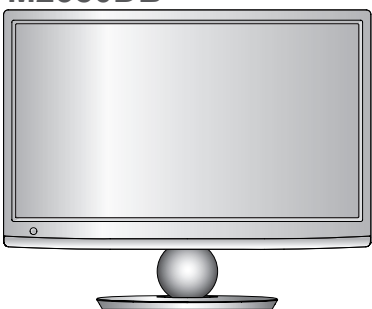

POLOHOVANIE OBRAZOVKY

- Nákres sa môže mierne líšiť od vášho televízora.

* Rozsah naklonenia

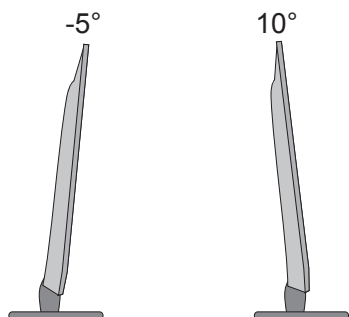

Nastavte panel do rôznych polôh na dosiahnutie maximálneho pohodlia.

OTOČNÝ STOJAN (len model M2780D / M2780DF)

- Nákres sa môže mierne líšiť od vášho televízora.

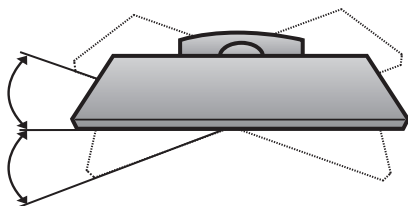

Po inštalácii môžete televízor ručne otočiť doľava alebo doprava o 179 stupňov, aby ste naň dobre videli.

UMIESTNENIE

Neumiestňujte televízor na miesto, kde na obrazovku priamo dopadá jasné svetlo alebo slnečné lúče. Zabráňte tomu, aby bol televízor vystavený zbytočným vibráciám, vlhkosti, prachu alebo teplu. Zabezpečte tiež, aby bol televízor umiestnený na mieste s voľným prúdením vzduchu. Neprikrývajte ventilačné otvory na zadnom kryte.

! VÝSTRAHA

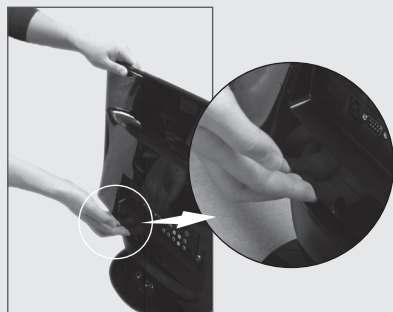
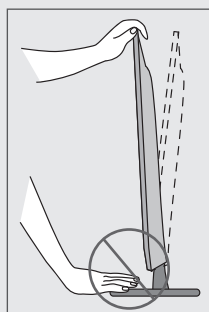

- Pri nastavovaní uhla obrazovky nevkładajte prst medzi prednú stranu monitora a stojan alebo reproduktor. Môžete sa poraniť.

M2080DF / M2280DF / M2380DF / M2780DF

BEZPEČNOSTNÝ SYSTÉM KENSINGTON

- Tento produkt má na zadnom paneli konektor bezpečnostného systému od spoločnosti Kensington. Podľa uvedeného obrázka zapojte kábel bezpečnostného systému od spoločnosti Kensington.
- Podrobné informácie o inštalácii a používaní bezpečnostného systému od spoločnosti Kensington nájdete v používateľskej príručke dodávanej s bezpečnostným systémom od spoločnosti Kensington. Ďalšie informácie nájdete na lokalite <http://www.kensington.com>, webovej domovskej stránke spoločnosti Kensington. Spoločnosť Kensington predáva bezpečnostné systémy kdrahým elektronickým zariadeniam, napríklad prenosným počítačom aLCD projektorom.

POZNÁMKA

- Bezpečnostný systém od spoločnosti Kensington je voliteľným doplnkom.

POZNÁMKY

- Ak je produkt na dotyk studený, pri zapnutí sa môže vyskytnúť drobné „blikanie“. Je to bežné a produkt je úplne v poriadku.
- Na obrazovke sa na niekoľko minút objavujú bodky vo forme malých červených, zelených alebo modrých škvŕn, signalizujúce poruchu. Nijako však negatívne neovplyvujú na výkon monitora.
- Nedotýkajte sa obrazovky LCD ani po nej neprechádzajte prstom (prstami). Na obrazovke sa môžu následne objaviť dočasné skreslené efekty.

**M2080D / M2280D
M2380D / M2780D**

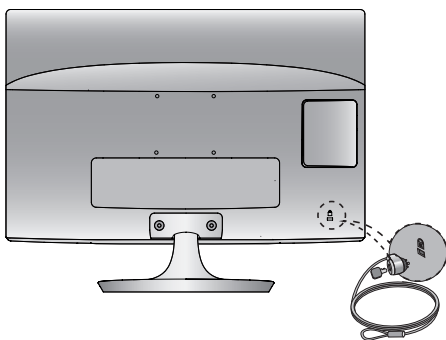

**M2080DF / M2280DF
M2380DF / M2780DF**

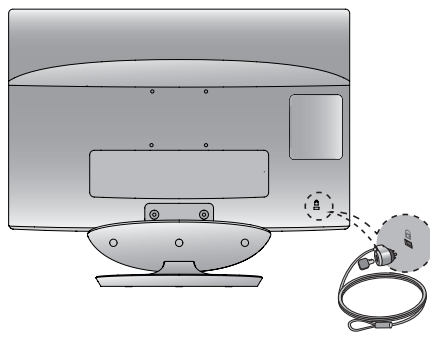

**M2080DB / M2280DB
M2380DB**

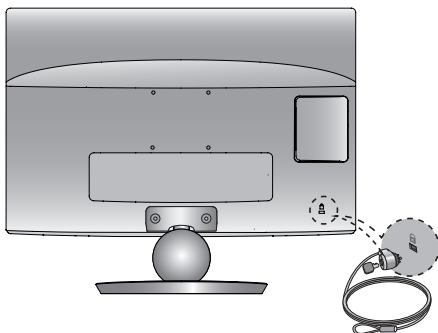

**M2080DN / M2280DN
M2380DN / M2780DN**

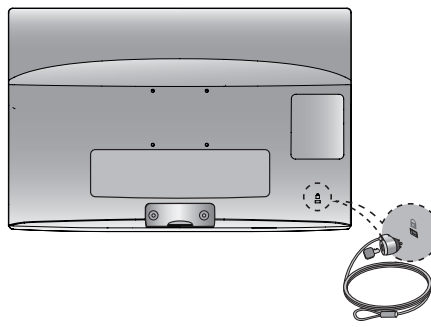

NASTAVENIE EXTERNÝCH ZARIADENÍ

- Nikdy nepripájajte káble napájania skôr, ako pripojíte v šetky externé zariadenia. Predídete tak ich poškoden

PRIPOJENIE ANTÉNY

- Nastavením smeru antény dosiahnete optimálnu kvalitu obrazu.
- Kábel na pripojenie antény a konvertor nie sú súčasťou dodávky

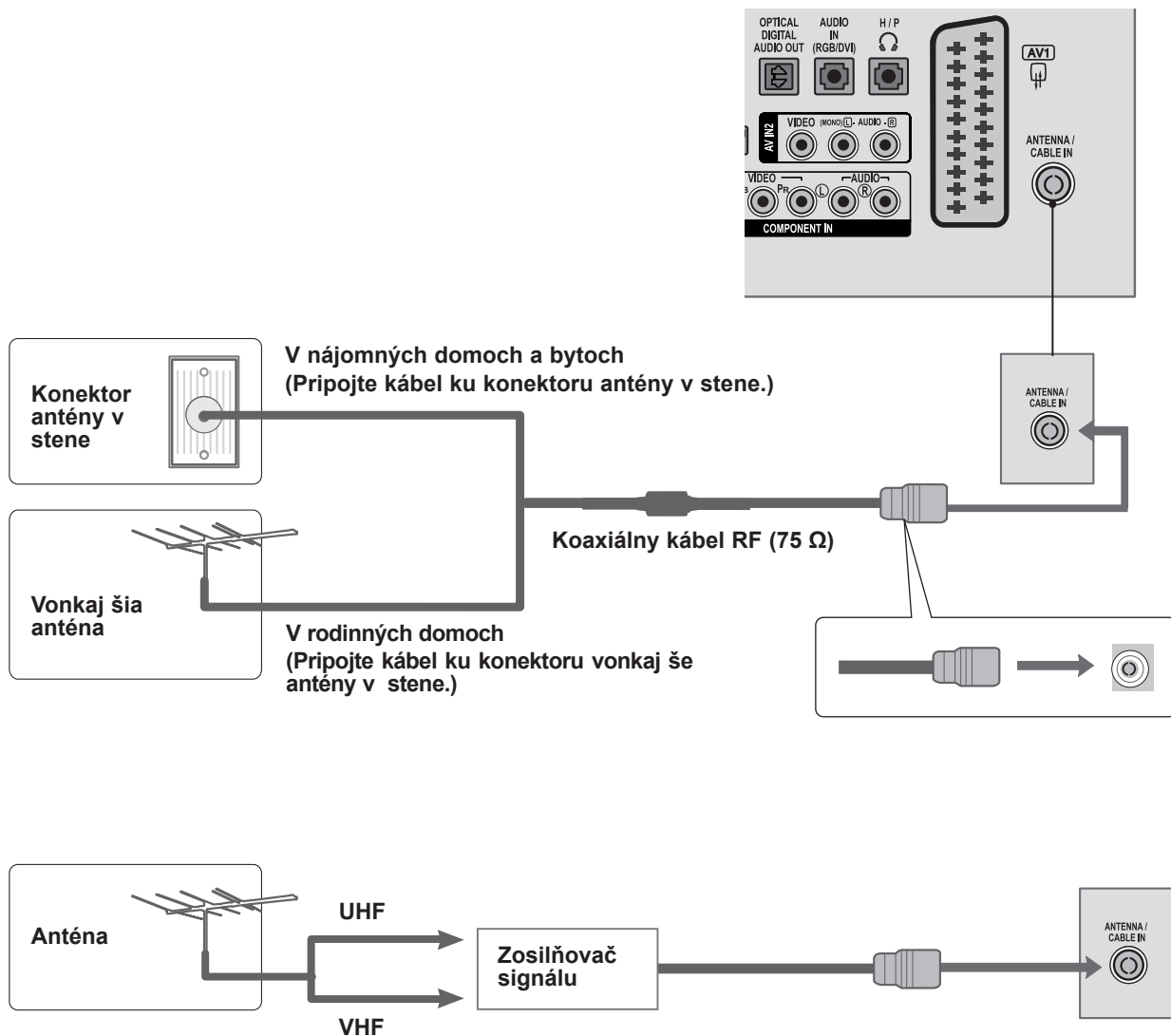

- V oblastiach so slabým signálom získate kvalitnejší obraz, keď k anténe pripojíte zosilňovač signálu. Pozrite obrázok vyššie.
- Ak treba rozdeliť signál pre dva televízory, na pripojenie použite rozdeľovač signálu.

NASTAVENIE EXTERNÝCH ZARIADENÍ

- Aby nedošlo k poškodeniu zariadení, nikdy nepripájajte napájací kábel skôr, než dokončíte pripojenie všetkých zariadení.
- Nákres sa môže mierne líšiť od vášho televízora.

NASTAVENIE PRIJÍMAČA HD

Pripojenie pomocou komponentného kábla

- 1 Pripojte video výstup (Y, PB, PR) digitálneho set-top boxu ku konektoru **COMPONENT IN VIDEO** na televízore.
- 2 Spojte výstup COMPONENT digitálneho káblového prijímača s konektorom **COMPONENT IN AUDIO** na televízore.
- 3 Zapnite digitálny set-top box.
(Postupujte podľa používateľskej príručky k digitálnemu káblovému prijímaču.)
- 4 Tlačidlom **INPUT** na diaľkovom ovládaní vyberte vstupný zdroj **COMPONENT**.

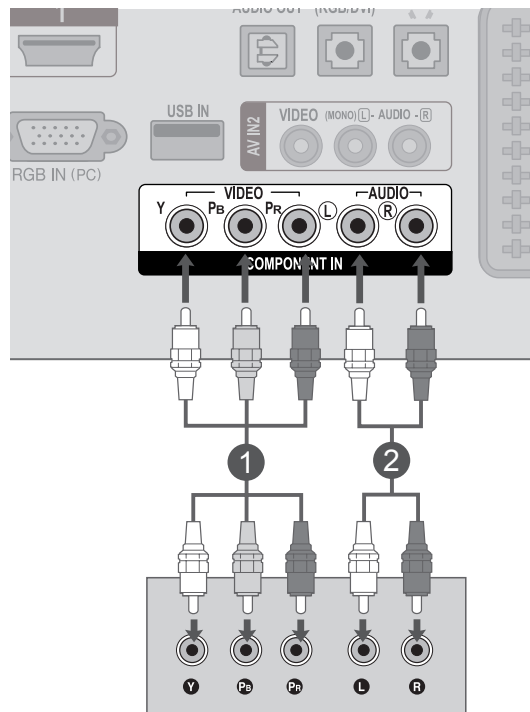

- Podporovaný formát zvuku cez konektor **HDMI**: **Dolby Digital**, **PCM**
Formát **DTS** Audio nie je podporovaný.

Signal	Komponent	HDMI
480i/576i	ÁNO	Nie
480p/576p	ÁNO	ÁNO
720p/1080i	ÁNO	ÁNO
1080p	ÁNO (len pre 50 Hz/60 Hz)	ÁNO (24 Hz/30 Hz/50 Hz/60 Hz)

Pripojenie set-top boxu pomocou kábla HDMI

- 1 Spojte výstup HDMI/DVI digitálneho káblového prijímača s konektorom **HDMI/DVI IN 1** alebo **HDMI/DVI IN 2** na televízore
- 2 Zapnite set-top box (digitálny káblový prijímač).
(Postupujte podľa používateľskej príručky k digitálnemu káblovému prijímaču.)
- 3 Tlačidlom **INPUT** na diaľkovom ovládači zvolte vstupný zdroj **HDMI 1** alebo **HDMI 2**.

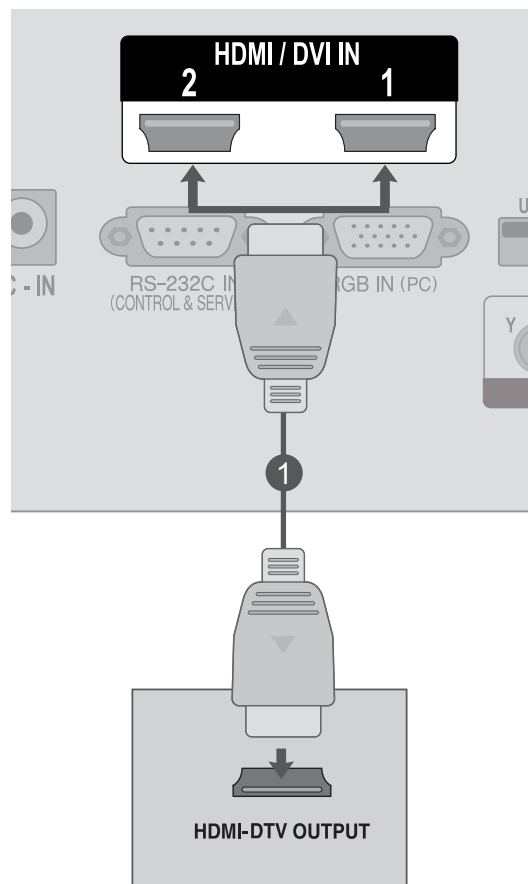

! POZNÁMKA

- Skontrolujte, či je použitý vysokorýchlostný kábel HDMI. Ak nie je použitý vysokorýchlostný kábel HDMI, môže sa prejaviť blikanie alebo sa na obrazovke nezobrazí žiadny obraz. Používajte vysokorýchlostný kábel HDMI.

NASTAVENIE EXTERNÝCH ZARIADENÍ

Pripojenie pomocou kábla HDMI na DVI

- 1 Spojte výstup HDMI/DVI digitálneho káblového prijímača s konektorom **HDMI/DVI IN 1** alebo **HDMI/DVI IN 2** na televízore.
- 2 Spojte výstup AUDIO digitálneho káblového prijímača s konektorom **AUDIO IN RGB/DVI** na televízore.
- 3 Zapnite set-top box (digitálny káblový prijímač).
(Postupujte podľa používateľskej príručky k digitálnemu káblovému prijímaču.)
- 4 Tlačidlom **INPUT** na diaľkovom ovládači zvolte vstupný zdroj **HDMI 1** alebo **HDMI 2**.

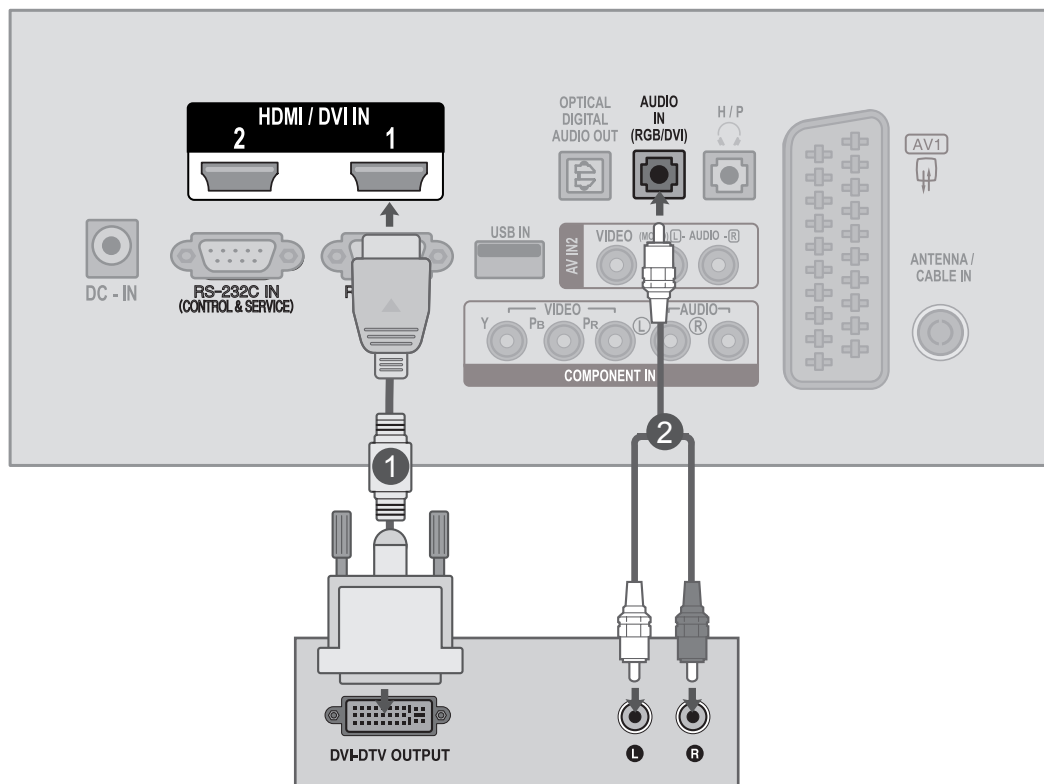

NASTAVENIE DVD

Pripojenie pomocou komponentného kábla

- 1 Pripojte videovýstupy (Y, SET, PR) prehrávača ku konektorm **COMPONENT DVD VIDEO** televízora.
- 2 Spojte audiovýstupy prehrávača DVD so vstupmi **COMPONENT IN AUDIO** na televízore.
- 3 Zapnite **prehrávač DVD** a vložte disk DVD.
- 4 Tlačidlom **INPUT** na diaľkovom ovládaní vyberte vstupný zdroj **Component**.
- 5 Postupujte podľa používateľskej príručky k prehrávaču DVD.

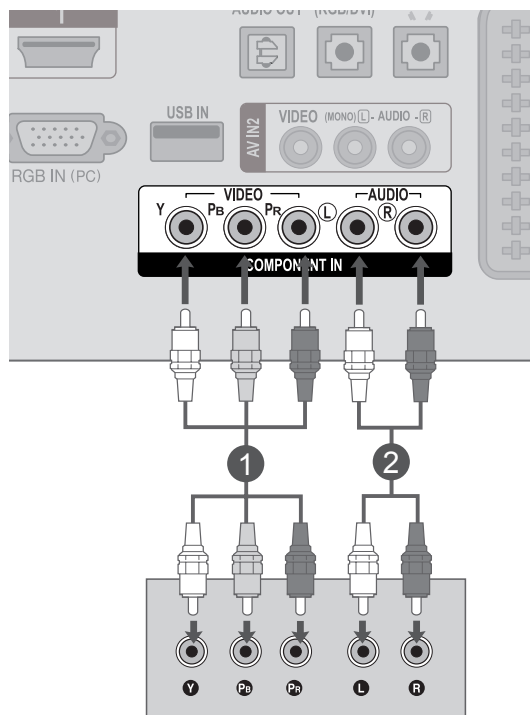

Porty komponentného vstupu

Lepšiu kvalitu obrazu dosiahnete pripojením prehrávača diskov DVD k portom komponentného vstupu uvedeným nižšie.

Komponentové konektory televízora	Y	P _B	P _R
Výstupné porty videa na prehrávači diskov DVD	Y	P _B	P _R
	Y	B-Y	R-Y
	Y	Cb	Cr
	Y	Pb	Pr

NASTAVENIE EXTERNÝCH ZARIADENÍ

Pripojenie pomocou kábla Euro Scart

- 1 Spojte konektor Euro scart na prehrávači DVD s konektorom **AV1** Euro scart na televízore.
- 2 Zapnite prehrávač DVD a vložte disk DVD.
- 3 Tlačidlom **INPUT** na diaľkovom ovládaní vyberte vstupný zdroj **AV1**.
- 4 Postupujte podľa používateľskej príručky k prehrávaču DVD.

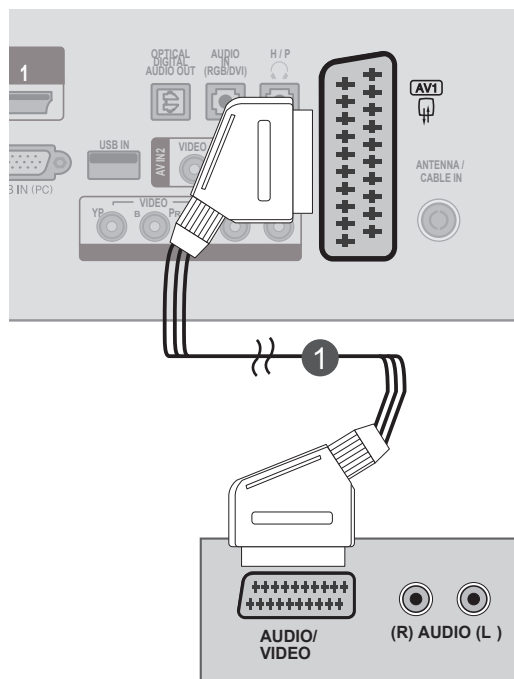

Scart	Vstup			Výstup
	Video	Zvuk	RGB	Video, Zvuk
AV 1	O	O	O	Analogová TV, Digitálna TV

Typ výstupu	AV 1 (TV Out)	AV 1 (pri plánovanom nahrávaní DTV pomocou nahrávacieho zariadenia)
Digitálna TV	Digitálna TV	O
Analogová TV, AV	Analogová TV	O (vstupný režim sa skonvertuje na režim DTV)
Component/RGB	Analogová TV	
HDMI	X	

► **TV Out (Výstup televízora):** Výstup signálov analogovej alebo digitálnej TV.

! POZNÁMKA

- Prijímať je možné len signál typu RGB, t.j. signály červenej, zelenej a modrej farby je možné zvoliť len pre Euro scart, a AV 1. Tieto signály vysiela napríklad platený TV dekodér, herné zariadenie alebo jednotka foto-CD atď.
- Použite tienový kábel scart.

Pripájanie káblom HDMI

- 1 Spojte výstup HDMI prehrávača DVD s konektorom **HDMI/DVI IN 1** alebo **HDMI/DVI IN 2** na televízore
- 2 Vyberte vstupný zdroj **HDMI 1** alebo **HDMI 2** pomocou tlačidla **INPUT** na diaľkovom ovládaní.
- 3 Postupujte podľa používateľskej príručky k prehrávaču DVD.

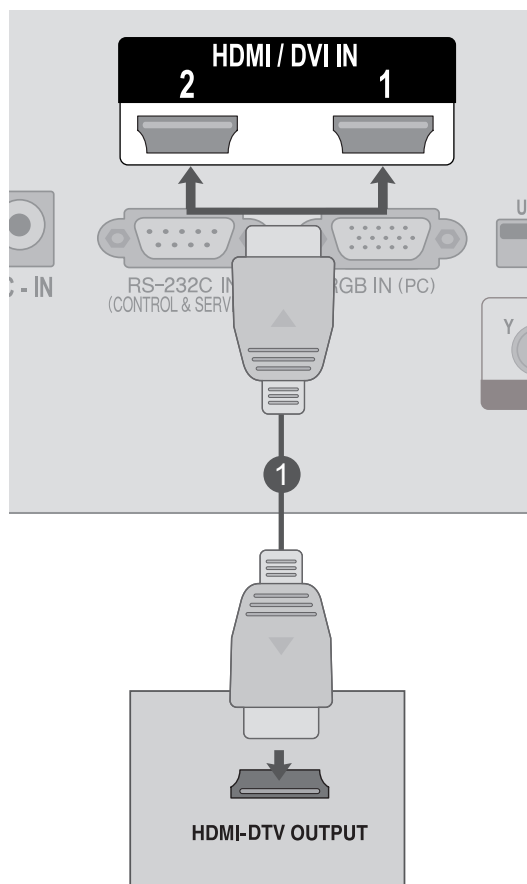

! POZNÁMKA

- Skontrolujte, či je použitý vysokorýchlostný kábel HDMI. Ak nie je použitý vysokorýchlostný kábel HDMI, môže sa prejaviť blikanie alebo sa na obrazovke nezobrazí žiadny obraz. Používajte vysokorýchlostný kábel HDMI.

NASTAVENIE EXTERNÝCH ZARIADENÍ

NASTAVENIE VIDEOREKORDÉRA

- Aby nedochádzalo k zašumeniu obrazu (rušenie), umiestnite videorekordér do dostatočnej vzdialenosti od prijímača.

Pripojenie pomocou kábla RF

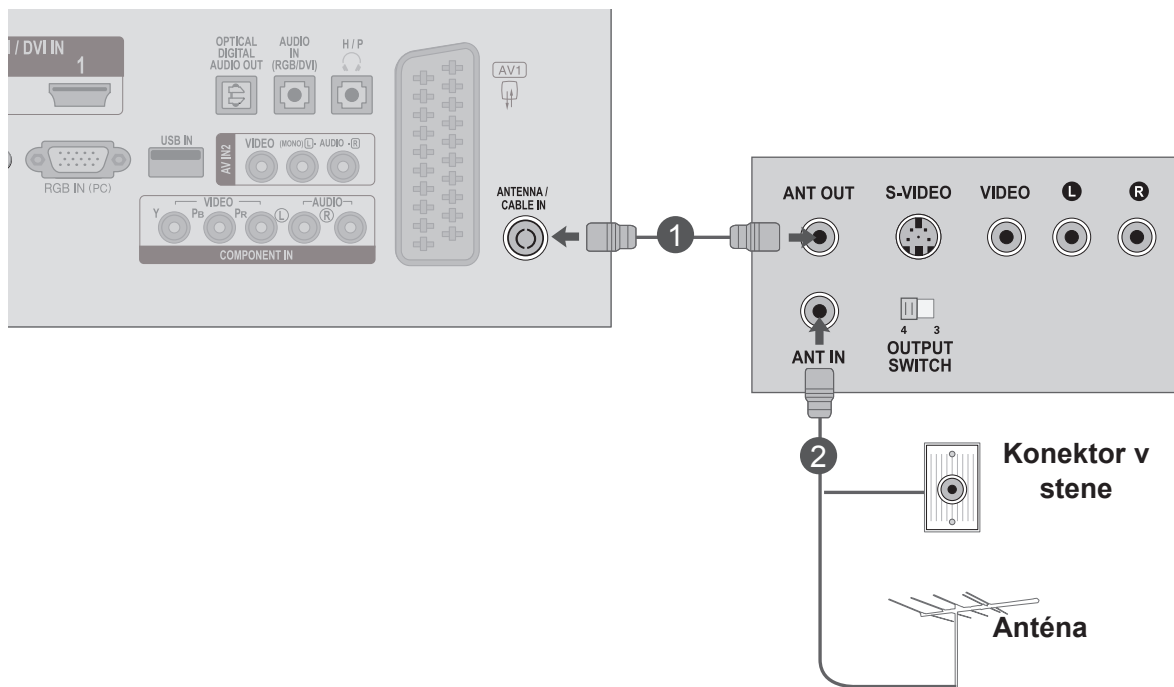

- 1 Prepojte konektor **ANT OUT** videorekordéra s konektorom **ANTENNA IN/CABLE IN** na prijímači.
- 2 Pripojte anténny kábel ku konektoru **ANT IN** videorekordéra.
- 3 Na **VCR** stlačte tlačidlo **PLAY** a na televízore a VCR nastavte príslušný program na pozeranie videa.

Pripojenie pomocou kábla Euro Scart

- 1 Spojte konektor Euro scart na prehrávači VCR s konektorom AV1 Euro scart na televízore.
- 2 Do VCR vložte videokazetu a stlačte tlačidlo PLAY (PREHRÁVAŤ). (Postupujte podľa návodu na obsluhu videorekordéra.)
- 3 Tlačidlom **INPUT** na diaľkovom ovládaní vyberte vstupný zdroj **AV1**.
- 4 Postupujte podľa používateľskej príručky k prehrávaču VCR.

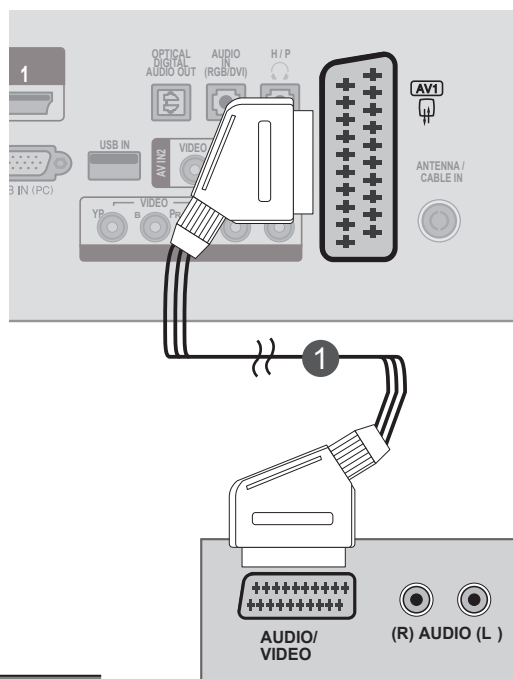

Scart	Vstup			Výstup
	Video	Zvuk	RGB	Video, Zvuk
AV 1	O	O	O	Analógová TV, Digitálna TV

Aktuálny režim vstupu	Typ výstupu	
	AV 1 (TV Out)	AV 1 (pri plánovanom nahrávaní DTV pomocou nahrávacieho zariadenia)
Digitálna TV	Digitálna TV	O
Analógová TV, AV	Analógová TV	O
Component/RGB	Analógová TV	(vstupný režim sa skonvertuje na režim DTV)
HDMI	X	

► TV Out (Výstup televízora): Výstup signálov analógovej alebo digitálnej TV.

! POZNÁMKA

- Prijímať je možné len signál typu RGB, t.j. signály červenej, zelenej a modrej farby je možné zvoliť len pre Euro scart, a AV 1. Tieto signály vysiela napríklad platený TV dekodér, herné zariadenie alebo jednotka foto-CD atď.
- Použite tienový kábel scart.

NASTAVENIE EXTERNÝCH ZARIADENÍ

Pripojenie pomocou kábla RCA

- 1 Spojte konektory **AUDIO/VIDEO** na televízore s VCR. Pripojte konektory podľa farby. (Video = žltá, Audio Left (vľavo) = biela a Audio Right (vpravo) = červená)
- 2 Do **VCR** vložte videokazetu a stlačte tlačidlo **PLAY**. (Postupujte podľa návodu na obsluhu videorekordéra.)
- 3 Tlačidlom **INPUT** na diaľkovom ovládači zvolte vstupný zdroj **AV2**

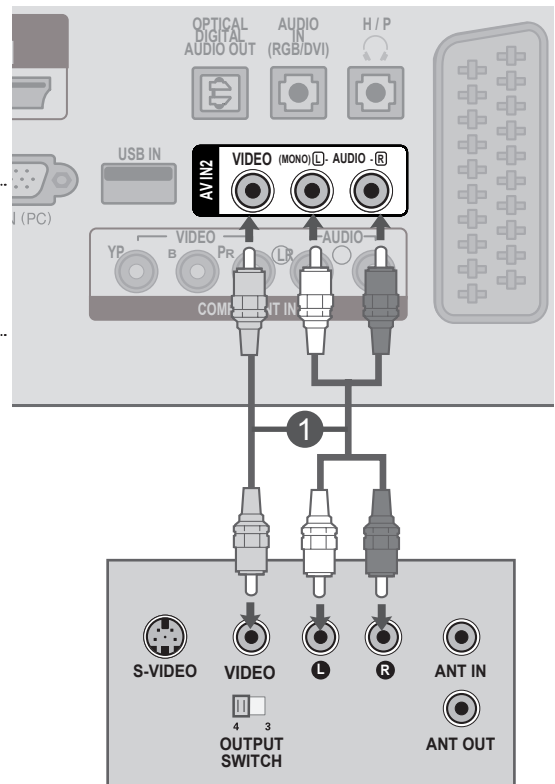

! POZNÁMKA

- Ak máte monofónny videorekordér, pripojte audiokábel z videorekordéra ku konektoru **AUDIO L/MONO** na televízore.

VLOŽENIE MODULU CI

- Prezeranie zakódovaných (platených) služieb v digitálnom televíznom režime.
- Táto funkcia nie je dostupná vo všetkých krajinách.

- 1 Vložte modul CI do **OTVORU PRE KARTU PCMCIA** (Personal Computer Memory Card International Association - Medzinárodná asociácia pre pamäťové karty do osobných počítačov) na SET prijímači, ako je znázornené na obrázku.

.....

Ďalšie informácie nájdete na str.61

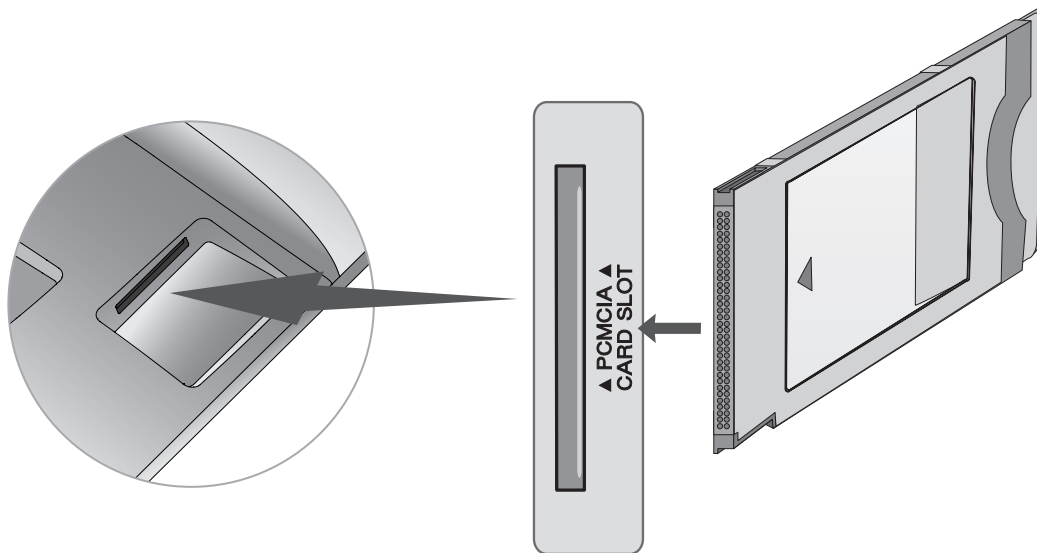

! POZNÁMKA

- Skontrolujte, či je modul CI vložený do otvoru na kartu PCMCIA vsprávnom smere. Ak modul nie je vložený správne, môže dôjsť k poškodeniu televízora a otvoru na kartu PCMCIA.

NASTAVENIE EXTERNÝCH ZARIADENÍ

NASTAVENIE DIGITÁLNEHO VÝSTUPNÉHO AUDIOKONEKTORA

Televízny zvuk odosielajte do externých audiozariadení pomocou digitálneho výstupného (optického) audiokonektora.

Ak si chcete vychutnať digitálne vysielanie prostredníctvom 5.1-kanálových reproduktorov, ku konektoru OPTICAL DIGITAL AUDIO OUT (OPTICKÝ DIGITÁLNY VÝSTUPNÝ AUDIOKONEKTOR) na zadnej strane televízora pripojte domáce kino (alebo zosilňovač).

- 1 Jeden koniec optického kábla zapojte do digitálneho výstupného (optického) audiokonektora na televízore.
- 2 Druhý koniec optického kábla zapojte do digitálneho zvukového (optického) vstupu na danom zvukovom zariadení.
- 3 V ponuke AUDIO vyberte možnosť „**Reproduktor televízora – vypnutý**“.) (Str. 92)
Informácie o používaní nájdete v používateľskej príručke k externému audiozariadeniu.

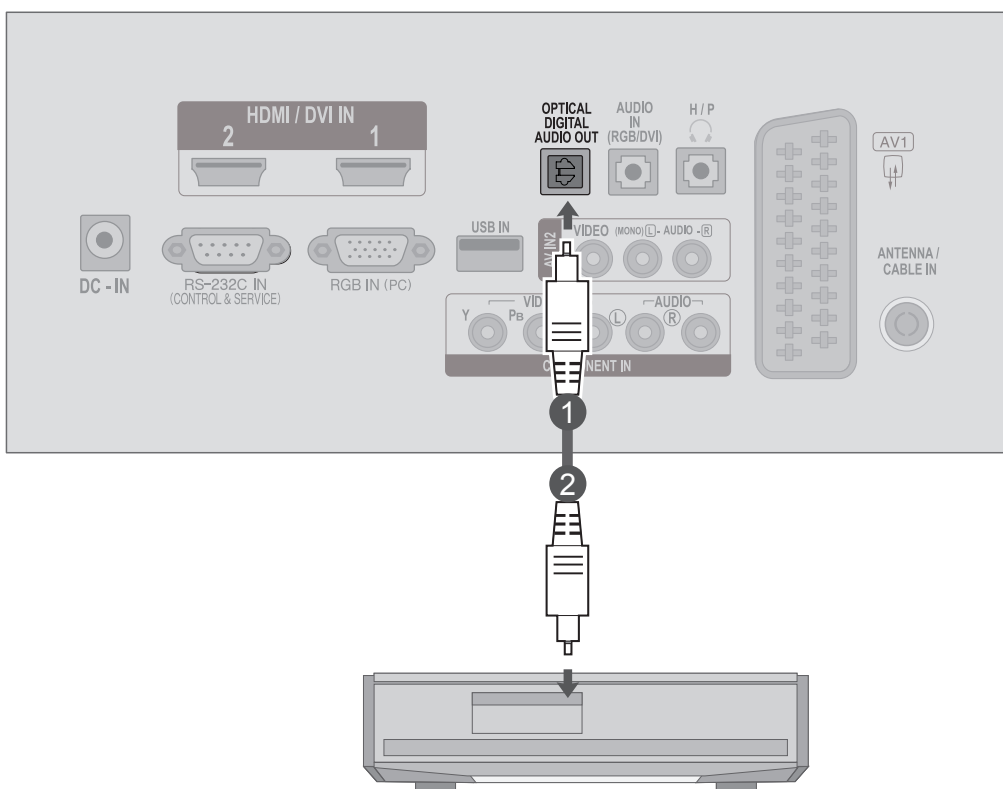

VAROVANIE

- ▶ Nepozerajte sa do optického výstupného portu. Laserový lúč vám môže poškodiť zrak

NASTAVENIE USB

- 1 Pripojte zariadenie USB ku konektoru **USB IN** na bočnej strane televízora.
- 2 Po pripojení konektorov **USB IN** použite funkciu **USB**. (► str.113)

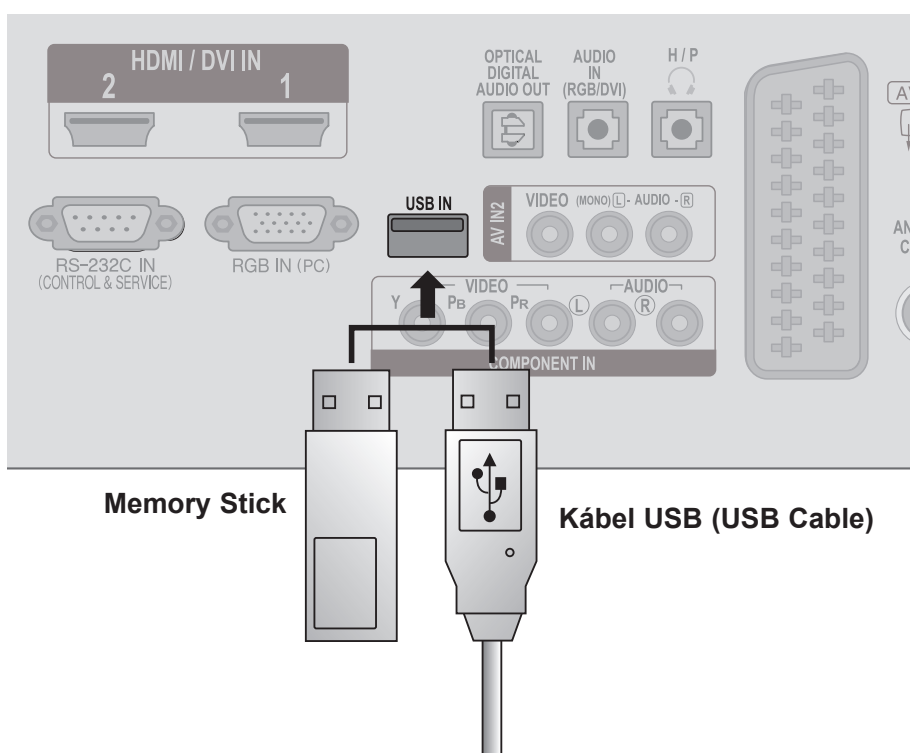

NASTAVENIE EXTERNÝCH ZARIADENÍ

NASTAVENIE SLÚCHADIEL

Cez slúchadlá môžete počúvať zvuk.

- 1 Do konektora slúchadiel zapojte **slúchadlá**.
- 2 Ak chcete nastaviť **hlasitosť** slúchadiel, stláčajte tlačidlo  + alebo -. Ak stlačíte tlačidlo **MUTE**, zvuk v slúchadlách sa vypne.

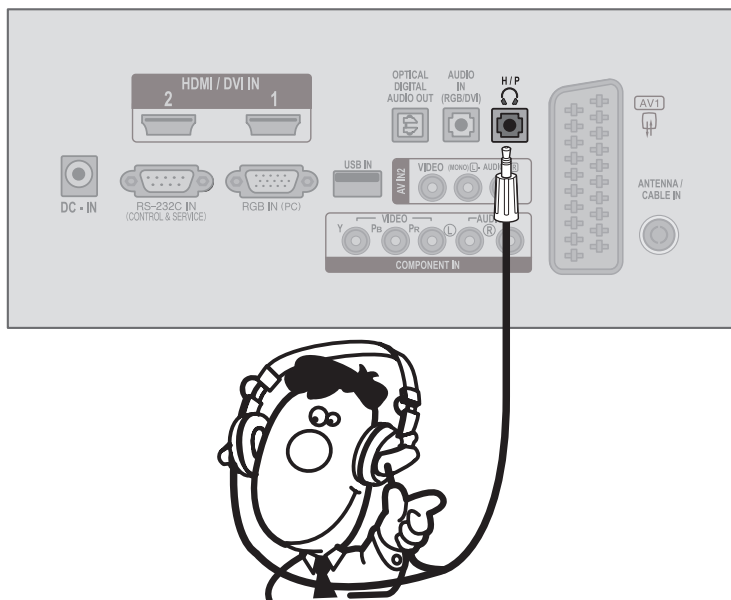

! POZNÁMKA

- ▶ Po pripojení slúchadiel sa deaktivujú položky ponuky AUDIO.
- ▶ Optický digitálny zvukový výstup nie je po pripojení slúchadiel kdispozícii.

NASTAVENIE ĎALŠÍCH ZDROJOV AV

- 1 Prepojte konektory **AUDIO/VIDEO** medzi TV prijímačom a externým zariadením. Pripojte konektory podľa farby.
(Video = žltá, Audio Left (vľavo) = biela a Audio Right (vpravo) = červená)
- 2 Tlačidlom **INPUT** na diaľkovom ovládaní vyberte vstupný zdroj **AV2**.
- 3 Začnite pracovať s príslušným externým zariadením.
Postupujte podľa používateľskej príručky k externému zariadeniu.

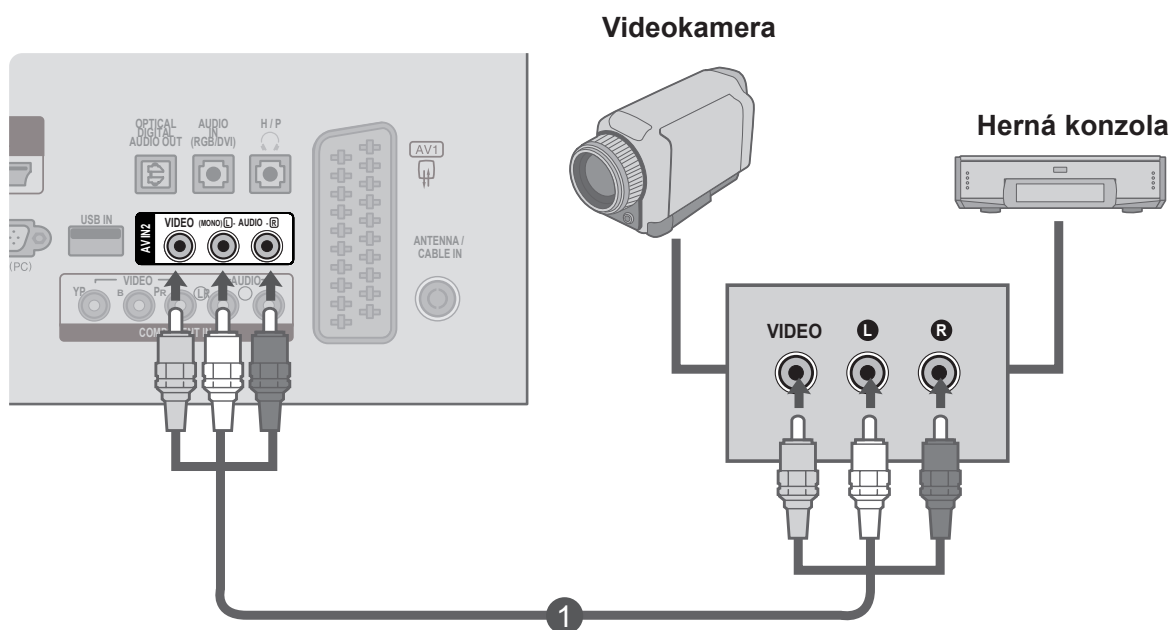

NASTAVENIE EXTERNÝCH ZARIADENÍ

NASTAVENIE PC

Ak používate diaľkový ovládač, mierte ním na snímač diaľkového ovládania na prednej strane TV prijímača.

Pripojenie pomocou 15-kolíkového kábla D-sub

- 1 Signálový kábel z výstupnej konzoly monitora **OSOBNÉHO POČÍTAČA** pripojte ku koncovke **PC vstup** na televízore.
- 2 Audio kábel z **PC** pripojte ku konektorom **AUDIO IN (RGB/DVI)** na televízore.
- 3 Stlačením tlačidla **INPUT** vyberte režim **RGB**.
- 4 Zapnite **PC** a obrazovka **PC** sa zobrazí na televízore. Tento televízor je možné obsluhovať ako monitor PC.

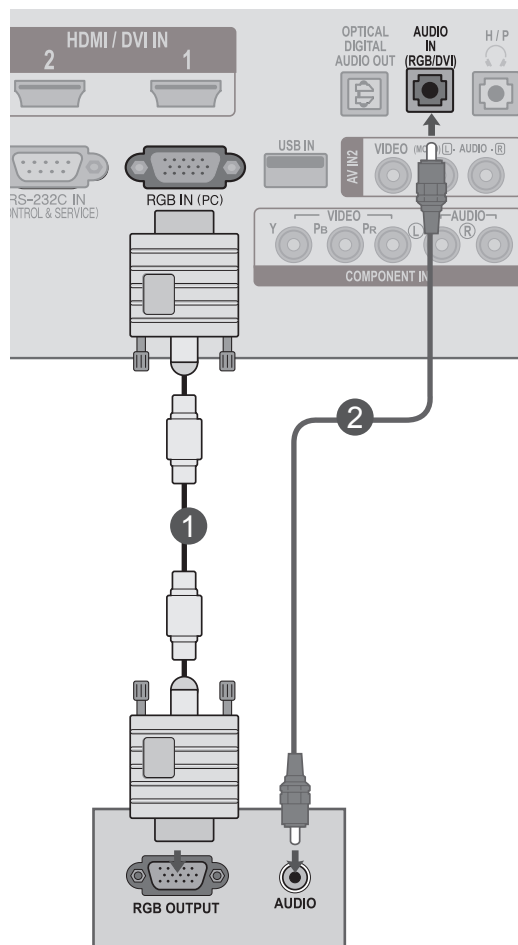

! POZNÁMKA

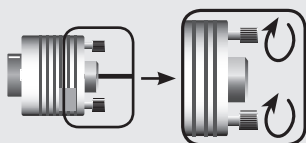

- Pripojte vstupný signálny kábel a upevnite ho otáčením v smere šípky tak, ako je to uvedené na obrázku.

Pripojenie pomocou kábla HDMI na DVI

- 1 Spojte výstup DVI z PC s konektorom **HDMI/DVI IN1** alebo **HDMI/DVI IN2** na televízore.
- 2 Spojte audio výstupy PC so vstupnými konektormi **AUDIO IN (RGB/DVI)** na televízore.
- 3 Zapnite počítač a televízor.
- 4 Tlačidlom **INPUT** na diaľkovom ovládači zvolte vstupný zdroj **HDMI 1** alebo **HDMI 2**.

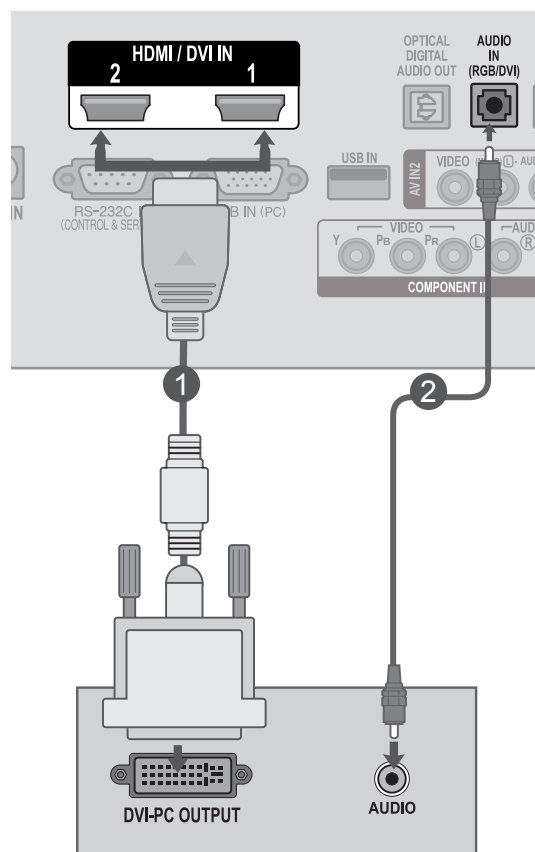

! POZNÁMKA

► Ak chcete používať režim HDMI-PC, musíte označenie vstupu nastaviť na režim PC.

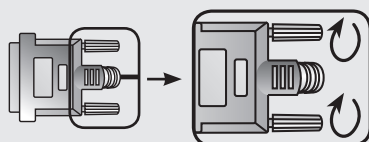

► Pripojte vstupný signálny kábel a upevnite ho otáčením v smere šípky tak, ako je to uvedené na obrázku.

NASTAVENIE EXTERNÝCH ZARIADENÍ

Pripojenie pomocou kábla HDMI na HDMI

- 1 Spojte výstup HDMI z PC s konektorom **HDMI/DVI IN1** alebo **HDMI/DVI IN2** na televízore.
- 2 Zapnite počítač a televízor.
- 3 Tlačidlom **INPUT** na diaľkovom ovládači zvolte vstupný zdroj **HDMI 1** alebo **HDMI 2**.

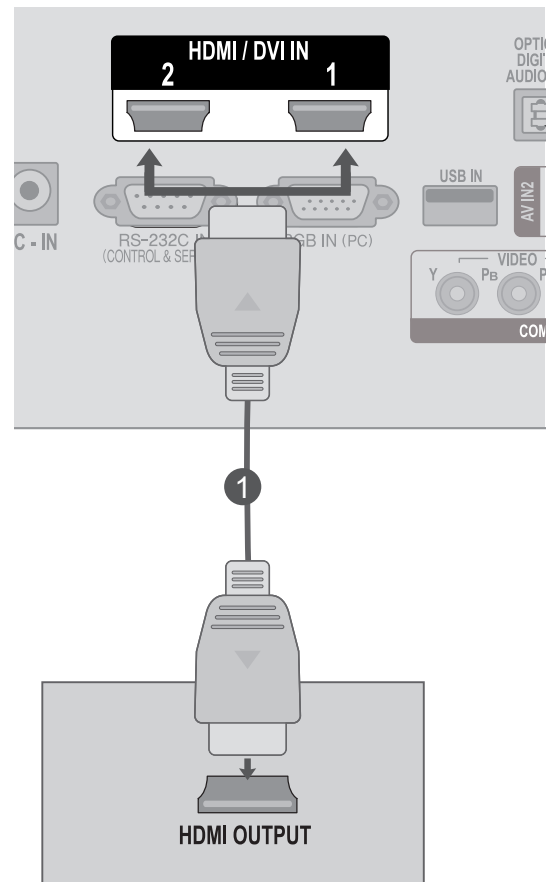

! POZNÁMKA

- ▶ Skontrolujte, či je použitý vysokorýchlostný kábel HDMI. Ak nie je použitý vysokorýchlostný kábel HDMI, môže sa prejavíť blikanie alebo sa na obrazovke nezobrazí žiadny obraz. Používajte vysokorýchlostný kábel HDMI.
- ▶ Ak chcete používať režim HDMI-PC, musíte označenie vstupu nastaviť na režim PC.

ZADNÝ KRYT – USPORIADANIE KÁBLOV

Použitím úchytky na káble zviažte káble podľa obrázka.

**M2080D / M2280D
M2380D / M2780D**

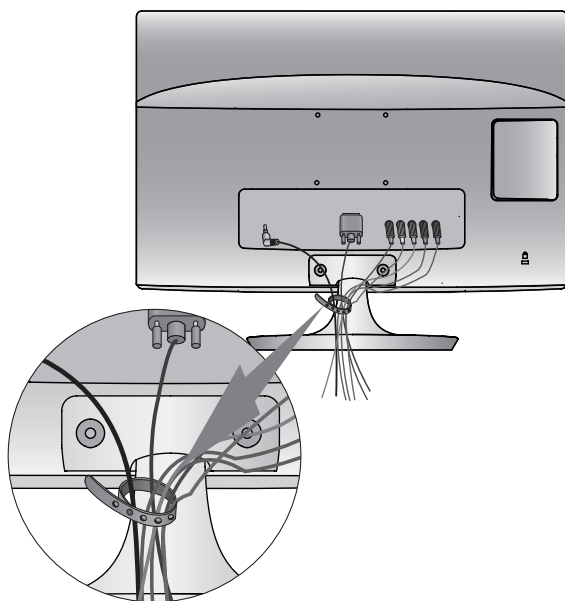

**M2080DF / M2280DF
M2380DF / M2780DF**

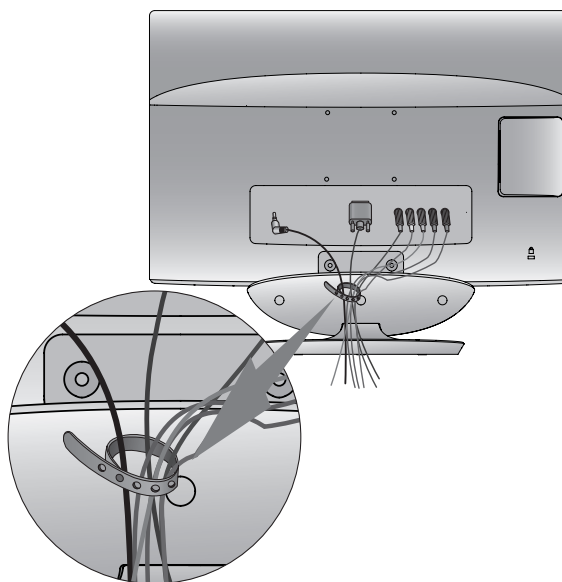

**M2080DB / M2280DB
M2380DB**

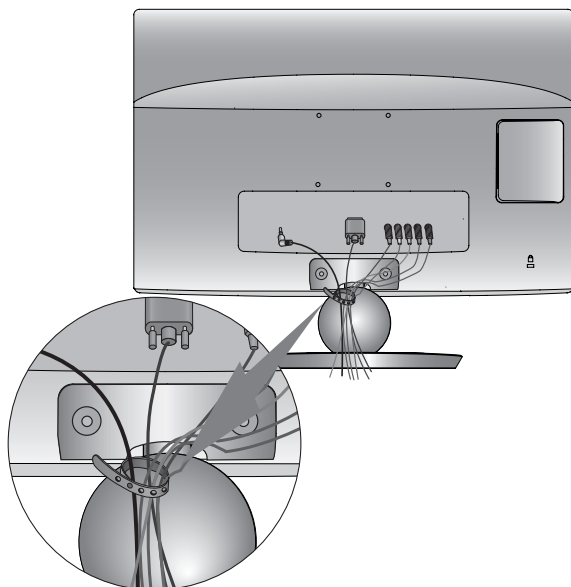

**M2080DN / M2280DN
M2380DN / M2780DN**

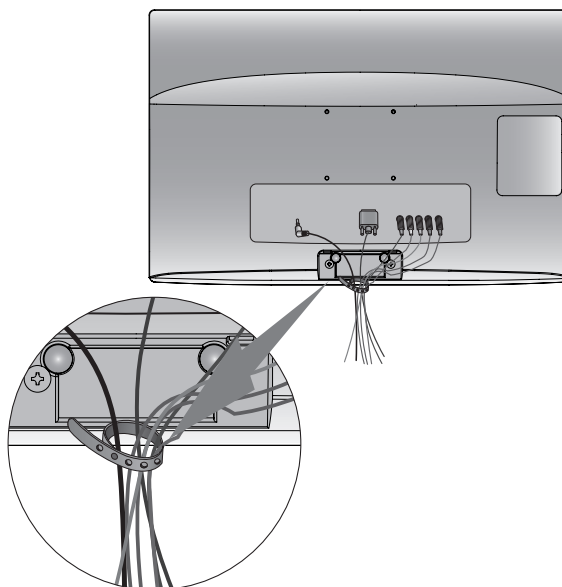

NASTAVENIE EXTERNÝCH ZARIADENÍ

PODPOROVANÉ ROZLIŠENIE DISPLEJA

Režim RGB[PC]

M2080D / M2080DF / M2080DB / M2080DN

Rozlíšenie	Horizontálna Frekvencia(kHz)	Vertikálna Frekvencia (Hz)
640 x 480	31,469	59,94
640 x 480	37,5	75
800 x 600	37,879	60,317
800 x 600	46,875	75
832 x 624	49,725	64,55
1024 x 768	48,363	60
1024 x 768	60,023	75,029
1280 x 1024	63,981	60,02
1600 x 900	60	60

M2280D / M2380D / M2780D / M2280DF / M2380DF / M2780DF / M2280DB / M2380DB / M2280DN / M2380DN / M2780DN

Rozlíšenie	Horizontálna Frekvencia(kHz)	Vertikálna Frekvencia (Hz)
720 x 400	31,468	70,08
640 x 480	31,469	59,94
640 x 480	37,5	75
800 x 600	37,879	60,317
800 x 600	46,875	75,0
1024 x 768	48,363	60,0
1024 x 768	60,023	75,029
1152 x 864	67,500	75,000
1280 x 1024	63,981	60,02
1280 x 1024	79,976	75,025
1680 x 1050	64,674	59,883
1680 x 1050	65,290	59,954
1600 x 1200	75,0	60,0
1920 x 1080	67,5	60

HDMI/DVI - režim PC

M2080D / M2080DF / M2080DB / M2080DN

Rozlíšenie	Horizontálna Frekvencia(kHz)	Vertikálna Frekvencia (Hz)
640 x 480	31,469	59,94
640 x 480	37,5	75
800 x 600	37,879	60,317
800 x 600	46,875	75
832 x 624	49,725	64,55
1024 x 768	48,363	60
1024 x 768	60,023	75,029
1152 x 870	68,681	75,062
1280 x 1024	63,981	60,02
1600 x 900	60	60

M2280D / M2380D / M2780D / M2280DF / M2380DF / M2780DF / M2280DB / M2380DB / M2280DN / M2380DN / M2780DN

Rozlíšenie	Horizontálna Frekvencia(kHz)	Vertikálna Frekvencia (Hz)
720 x 400	31,468	70,08
640 x 480	31,469	59,94
640 x 480	37,5	75
800 x 600	37,879	60,317
800 x 600	46,875	75,0
1024 x 768	48,363	60,0
1024 x 768	60,023	75,029
1152 x 864	67,500	75,000
1280 x 1024	63,981	60,02
1280 x 1024	79,976	75,025
1680 x 1050	64,674	59,883
1680 x 1050	65,290	59,954
1600 x 1200	75,0	60,0
1920 x 1080	67,5	60

HDMI/DVI - režim DTV

Rozlíšenie	Horizontálna Frekvencia(kHz)	Vertikálna Frekvencia (Hz)
720 x 480	31,469	59,94
	31,5	60
720 x 576	31,25	50
1280 x 720	37,500	50
1280 x 720	44,96	59,94
	45	60
1920 x 1080	33,72	59,94
	33,75	60
1920 x 1080	28,125	50,00
1920 x 1080	27	24
1920 x 1080	33,75	30,00
1920 x 1080	56,250	50
1920 x 1080	67,43	59,94
	67,5	60

Komponentný režim

Rozlíšenie	Horizontálna Frekvencia(kHz)	Vertikálna Frekvencia (Hz)
720 x 480	15,73	59,94
720 x 480	15,75	60,00
720 x 576	15,625	50,00
720 x 480	31,47	59,94
720 x 480	31,50	60,00
720 x 576	31,25	50,00
1280 x 720	44,96	59,94
1280 x 720	45,00	60,00
1280 x 720	37,50	50,00
1920 x 1080	33,72	59,94
1920 x 1080	33,75	60,00
1920 x 1080	28,125	50,00
1920 x 1080	56,25	50
1920 x 1080	67,432	59,94
1920 x 1080	67,5	60,00

! POZNÁMKA

- ▶ Vyhýbajte sa dlhodobému zobrazovaniu statického obrazu na obrazovke TV prijímača. Fixný obraz sa môže stať trvale vtláčeným na obrazovku; len čo je to možné, používajte šetrič obrazovky.
- ▶ Pri niektorých rozlíšeniach, zvislom monoskope, kontraste alebo jase sa môže v režime PC vyskytnúť šum. Potom zmeňte PC režim na iné rozlíšenie alebo zmeňte obnovovací kmitočet na iný kmitočet, prípadne nastavujte v ponukovom menu jas a kontrast, až kým nedosiahnete čistý obraz. Ak sa obnovovací kmitočet grafickej karty PC nedá zmeniť, zmeňte grafickú kartu PC alebo konzultujte problém s výrobcom grafickej karty PC.
- ▶ Priebehy synchronizačného vstupného signálu pre horizontálne a vertikálne frekvencie sú samostatné.
- ▶ Pripojte signálový kábel z výstupného portu monitora počítača k portu RGB (PC) na TELEVÍZORE alebo signálový kábel z výstupného portu HDMI počítača k portu HDMI/DVI IN na TELEVÍZORE.
- ▶ Pripojte zvukový kábel z počítača k zvukovému vstupu TELEVÍZORA. (Zvukové káble nie sú súčasťou balenia TELEVÍZORA).
- ▶ Ak používate zvukovú kartu, nastavte zvuk počítača podľa potreby.
- ▶ Ak grafická karta počítača nepodporuje súčasne analógový a digitálny výstup RGB, obraz z počítača zobrazíte na obrazovke TELEVÍZORA pripojením kábla iba do jedného portu – RGB alebo HDMI/DVI IN.
- ▶ Ak grafická karta počítača podporuje súčasne analógový a digitálny výstup RGB, nastavte TELEVÍZOR na režim RGB alebo HDMI. (TELEVÍZOR automaticky nastaví druhý režim na možnosť Plug and Play.)
- ▶ Ak použijete kábel HDMI na DVI, v závislosti od grafickej karty režim DOS nemusí fungovať.
- ▶ Ak použijete príliš dlhý kábel RGB-PC, môže sa na obrazovke vyskytnúť šum. Odporúčame použiť kábel kratší ako 5m. Poskytuje najlepšiu kvalitu obrazu.

SLEDOVANIE TELEVÍZIE/OVLÁDANIE PROGRAMOV

Funkcie tlačidiel diaľkového ovládania

Ak používate diaľkový ovládač, mierte ním na snímač diaľkového ovládania na prednej stene TV prijímača.

SLEDOVANIE TELEVÍZIE/OVLÁDANIE PROGRAMU

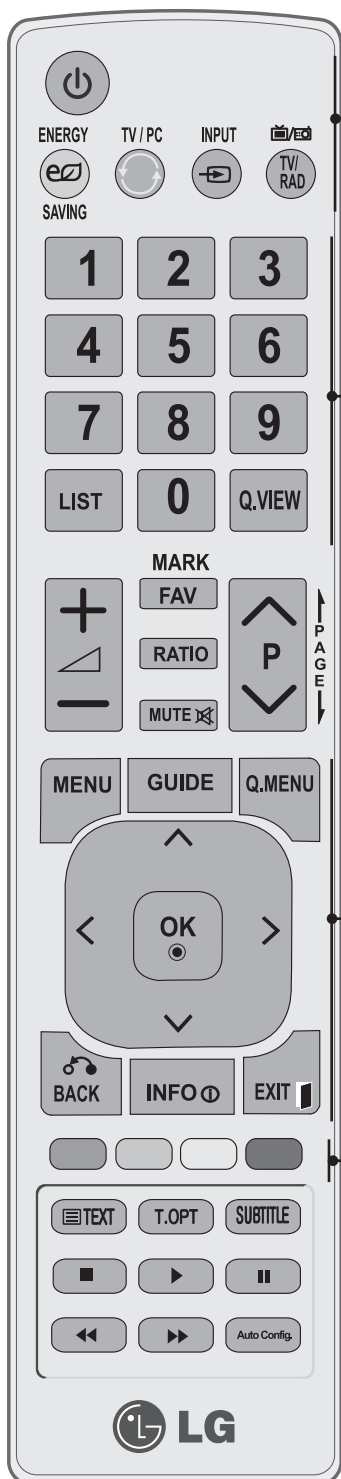

(VYPÍNAČ) Zapnutie a vypnutie televízora do pohotovostného režimu.

ENERGYSAVING (SETRENIE ENERGIE) Nastavenie režimu šetrenia energie televízora. (► str. 72)

TV/PC Výber režimu televízora alebo počítača.

INPUT Režim externého vstupu sa mení v pravidelnom intervale.

TV/RAD (TELEVÍZOR /RADIO) Vdigitálnom režime vyberie možnosť Radio (Rádio) alebo TV (Televízor).

Číselné tlačidlá 0 až 9 Výber programu.
Výber očíslovanej položky z ponuky.

LIST zobrazuje tabuľku programov. (► str. 62)

Q.VIEW Návrat k predošlému programu.

MENU (RÝCHLAPONUKA) Otvorenie ponuky.
Vymaže všetky ponuky na obrazovke a z ktorejkoľvek ponuky vráti na pozeranie TV. (► str. 44)

GUIDE (SPRIEVODCA) Zobrazuje prehľad programov. (► str. 65 až 68)

Q. MENU (RÝCHLAPONUKA) Výber požadovaného zdroja rýchlej ponuky. (Pomer strán, Čistý hlas II, Režim obrazu, Režim zvuku, Zvuk, Časovač vypnutia, Oblíbené, Zariad. USB). (► str. 43)

PALCOVÝ OVLÁDAČ (Nahor/Nadol/Dole/Doprava) Umožňuje navigáciu v ponukách obrazovky a úpravu nastavení podľa vašej voľby.

OK Potvrdenie výberu alebo zobrazenie súčasného režimu.

BACK (SPÄŤ) Umožňuje používateľovi vrátiť sa krok späť v interaktívnej aplikácii, sprievodcovi EPG alebo inej interaktívnej funkcii.

INFO Zobrazuje informácie aktuálnej obrazovky.

EXIT (UKONČIŤ) Vypne všetky ponuky na obrazovke a z ktorejkoľvek ponuky vráti na pozeranie TV

Farebné tlačidlá Tieto tlačidlá sa používajú na ovládanie teletextu (iba modely s TELETEXTOM) alebo na úpravu programu.

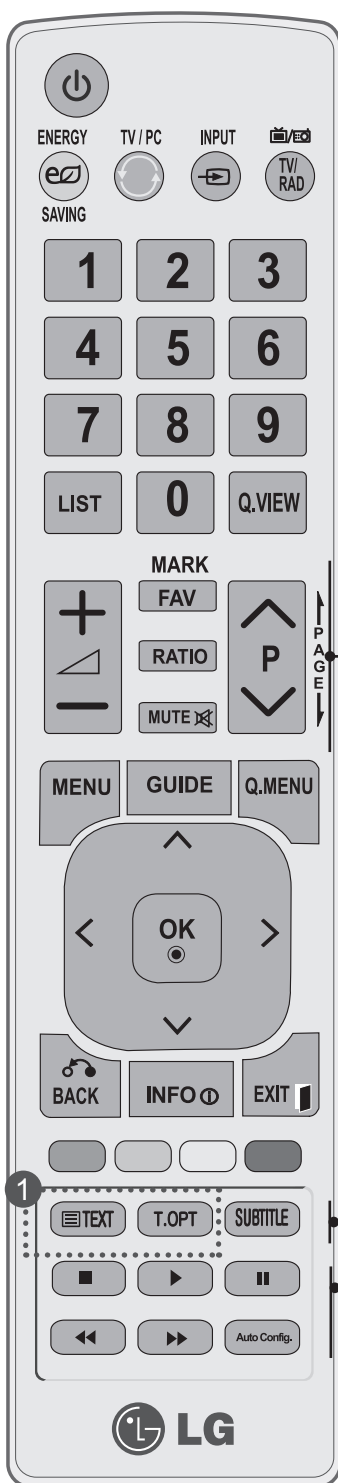

TLÁČIDLA HLASITOSTI NAHORNADOL Nastavenie hlasitosti.

FAV Zobrazenie vybraného obľúbeného programu. (► str. 63)

MARK (OZNAČIŤ) Označenie azrušenie označenia programov vponu-ke USB.

RATIO Výber požadovaného formátu obrazu.

MUTE Vypnutie alebo zapnutie zvuku.

Programme Výber programu.
Nasledujúci/
predchádzajúci

PAGE (PROGRAM/STRANA) sun zjednej sady informácií na obrazovke na ďalšiu.
Nasledujúci
/predchádzajúci

1 TELETEXT TLÁČIDLA Tlačidlá sa používajú na zobrazenie teletextu. Podrobnejšie informácie nájdete v časti „Teletext“. (► str. 134 až 135)

BTTITLE (TITULKY) Vdigitálnom režime zobrazí preferované titulky.

Ponuka USB ovládacie tlačidlá Ponuka USB (ZOZNAM FOTOG. a Zoznam hudby alebo Zoznam filmov).

Automatickym. Automatickymaticky upraví polohu a minimalizuje konfigur. nestabilitu obrazu.

Vloženie batérií

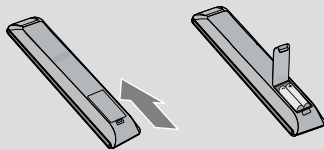

- Na zadnej strane otvorte kryt priehradky na batérie a vložte batérie pri zachovaní náležitej polarity (+ na +, - na -).
- Vložte dve 1,5 V batérie typu AAA asprávne nasmerujte póly (+ na +, -na -). Nekombinujte staré ani použité batérie s novými.
- Zatvorte kryt.
- Ak chcete batérie vytiahnuť, vykonajte činnosti inštalácie v opačnom poradí.

SLEDOVANIE TELEVÍZIE/OVLÁDANIE PROGRAMOV

ZAPNUTIE TV

- Funkcie TV prijímača môžete využívať, len ak je zapnutý.

- 1 Najsôr správne pripojte napájací kábel.
V tomto okamihu sa TV prepne do úsporného režimu.
- 2 Ak chcete zapnúť TV prijímač z pohotovostného režimu, stlačte tlačidlo ϕ / I , **INPUT** alebo **P** \wedge \vee na TV prijímači, alebo stlačte tlačidlo **POWER**, **INPUT**, **P** \wedge \vee alebo **numerické tlačidlo** na diaľkovom ovládači a TV prijímač sa zapne.

Spustenie nastavenia

Z úvodnej ponuky, ktorá sa zobrazí na obrazovke po zapnutí TV prijímača, môžete nastaviť **Jazyk**, **Nastavenie režimu**, **Krajinu** alebo **Nastavenie hesla** (ak je ako krajina zvolené Francúzsko), **Automatickymatické ladenie**.

POZNÁMKA:

- a. Ak ponuku Initial Setting (Úvodné nastavenie) zatvoríte bez dokončenia úvodného nastavenia, môžete ju zobraziť znova.
- b. Stlačením tlačidla BACK (SPÄŤ) zmeníte aktuálnu ponuku na obrazovke (OSD) na predchádzajúcu.
- c. V krajinách bez potvrdených štandardov vysielania DTV nemusia závislosti od spôsobu vysielania DTV niektoré funkcie DTV fungovať.
- d. Režim "Domáce použitie" je optimálne nastavenie pre domácnosti. Tento režim je v televízore nastavený predvolene.
- e. Režim "Režim Obchod" je optimálne nastavenie pre obchody. Ak používateľ zmení nastavenia kvality obrazu, režim "Režim Obchod" po určitom čase spustí produkt s hodnotami kvality obrazu, ktoré nastavil výrobca.
- f. Režim (Domáce použitie, Režim Obchod) možno zmeniť vykonaním príkazu Nastavenie režimu v ponuke **MOŽNOSTĽ**.
- g. Ak je ako krajina nastavené Francúzsko, heslo nie je „0“, „0“, „0“, „0“, ale „1“, „2“, „3“, „4“.

VÝBER PROGRAMU

- 1 Číslo programu vyberiete pomocou tlačidla **P** \wedge \vee alebo tlačidiel **ČÍSEL**.

NASTAVENIE HLASITOSTI

- 1 Hlasitosť nastavíte pomocou tlačidla \triangleleft + alebo -.
- 2 Ak chcete vypnúť zvuk, stlačte tlačidlo **MUTE**.

Túto funkciu môžete zrušiť stlačením tlačidiel **MUTE**, \triangleleft + alebo -.

RÝCHLA PONUKA

Displej OSD vášho televízora sa môže líšiť od obrázkov v tejto príručke.

Rýchla ponuka obsahuje funkcie, ktoré používatelia zvyknú používať najčastejšie.

☐ **Pomer strán:** Výber požadovaného formátu obrazu. V ponuke Pomer strán vyberte pre nastavenie Nastavenie priblíženia možnosť 14:9, Priblíženie alebo Kino – Priblíženie. Po nastavení možnosti Nastavenie priblíženia sa opäť zobrazí ponuka Rýchla ponuka .

☼ **Podsvietenie:** Upraví jas obrazovky prostredníctvom ovládania LCD podsvietenia.

👤 **Režim obrazu:** Výber požadovaného režimu obrazu.

⏪ **Režim zvuku:** Táto funkcia slúži na Automatickymatické nastavenie najvhodnejšej zvukovej kombinácie pre sledovaný obraz. Vyberte požadovaný režim zvuku.





🔊 **Zvuk:** Voľba zvukového výstupu.

⌚ **Časovač vypnutia:** Nastavenie časovača vypnutia.

PR **Oblíbené:** Výber oblíbeného programu.

🔌 **Zariad. USB:** Ak chcete vysunúť zariadenie USB, vyberte možnosť Vysunúť USB device.



- 1   Zobrazte jednotlivé ponuky.
- 2  Vyberte požadovaný zdroj.
- 3 

- Stlačením tlačidla **BACK (SPÄŤ)** sa presuniete na predchádzajúcu obrazovku ponuky.

SLEDOVANIE TELEVÍZIE/OVLÁDANIE PROGRAMOV

VÝBER A NASTAVENIE PONÚK DISPLEJA OSD

Displej OSD vášho televízora sa môže líšiť od obrázkov v tejto príručke.

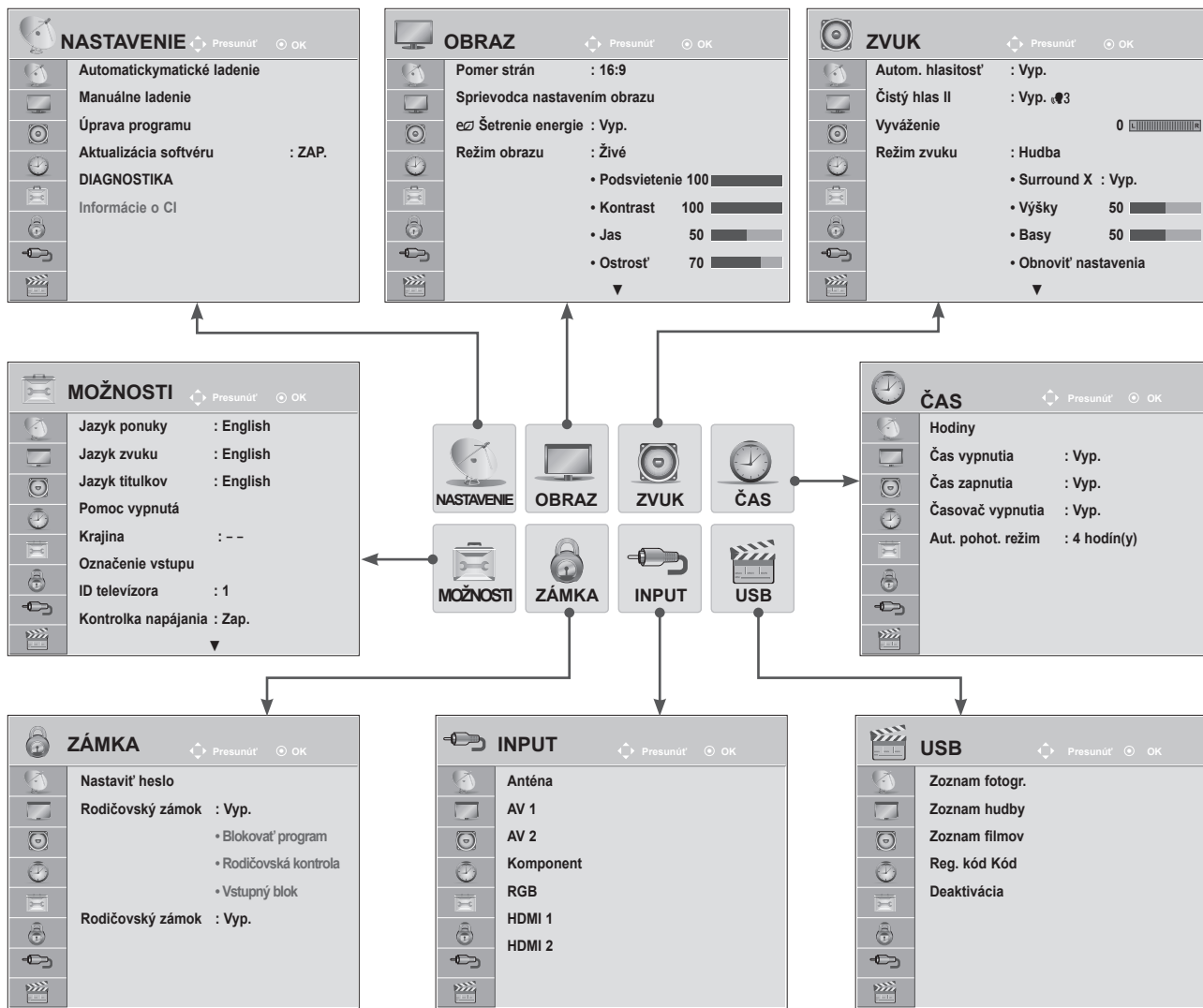

SLEDOVANIE TELEVÍZIE/OVLÁDANIE PROGRAMU

- 1 Zobrazte jednotlivé ponuky.
- 2 Vyberte položku ponuky.
- 3 Prejdite na kontextovú ponuku.

- Pomocou tlačidla **MENU** (PONUKA) alebo **EXIT** (UKONČIŤ) zatvoríte okno ponuky.
- Stlačením tlačidla **BACK** (SPÄŤ) sa presuniete na predchádzajúcu obrazovku ponuky.

! POZNÁMKA

► Možnosti **Informácie o CI** nie sú dostupné vanalógovom režime.

AutomatickyMATICKÉ LADENIE PROGRAMOV

(Netýka sa nasledovných krajín: Fínsko, Švédsko, Dánsko, Nórsko)

Pomocou tejto funkcie môžete Automatickymaticky vyhľadať auložiť všetky programy.

Ak spustíte Automatickymatické vyhľadávanie programov, všetky predtým uložené informácie o službách sa vymažú.

Maximálny počet uložených programov je 1000. Toto číslo sa však môže mierne líšiť v závislosti od vysielaných signálov.

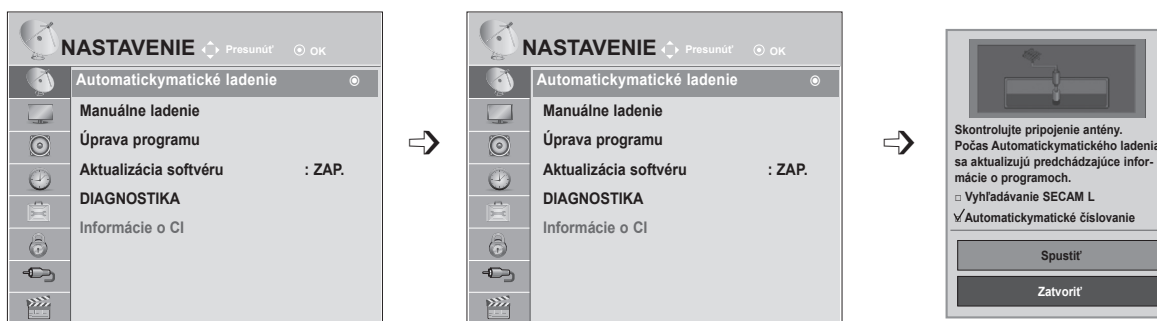

- 1   Vyberte možnosť **NASTAVENIE**.
- 2   Vyberte možnosť **Automatickymatické ladenie**.
- 3   Vyberte možnosť **Anténa**.
- 4  Aktivujte funkciu **Automatickymatické ladenie**.

- Pomocou tlačidiel **ČÍSEL** zadajte 4-miestne heslo v položke **Rodičovský zámok „Zap.“**.
- Ak chcete pokračovať v Automatickymatickom ladení, tlačidlom **^ v** zvolte príkaz **Spustiť**. Potom stlačte **tlačidlo OK**. V opačnom prípade zvolte príkaz **Zatvoriť**.
- **Automatickymatické číslovanie**: rozhodnite, či chcete pri ladení použiť čísla programov vysielané stanicami.
- Ak je v ponuke Krajina zvolené Taliansko: Ak sa pri Automatickymatickom ladení zobrazí vyskakovacie okno, že bol nájdený konfliktný program, situáciu vyriešte voľbou vysielateľa pre konfliktné číslo programu.

- Pomocou tlačidla **MENU** (PONUKA) alebo **EXIT** (UKONČIŤ) zatvoríte okno ponuky.
- Stlačením tlačidla **BACK** (SPÄŤ) sa presuniete na predchádzajúcu obrazovku ponuky.

SLEDOVANIE TELEVÍZIE/OVLÁDANIE PROGRAMOV

AutomatickyMATICKÉ LADENIE PROGRAMOV

(Len pre Fínsko, Švédsko, Dánsko, Nórsko)

Ponuka DVB-C Automaticky Tuning (Automatickymatické ladenie DVB-C) je určená pre používateľov v krajinách, v ktorých sa podporuje káblové šírenie digitálnej televízie.

Pomocou tejto funkcie môžete Automatickymaticky vyhľadať auložiť všetky programy.

Ak spustíte Automatickymatické vyhľadávanie programov, všetky predtým uložené informácie o službách sa vymažú.

Ak chcete vybrať možnosť **Anténa**,

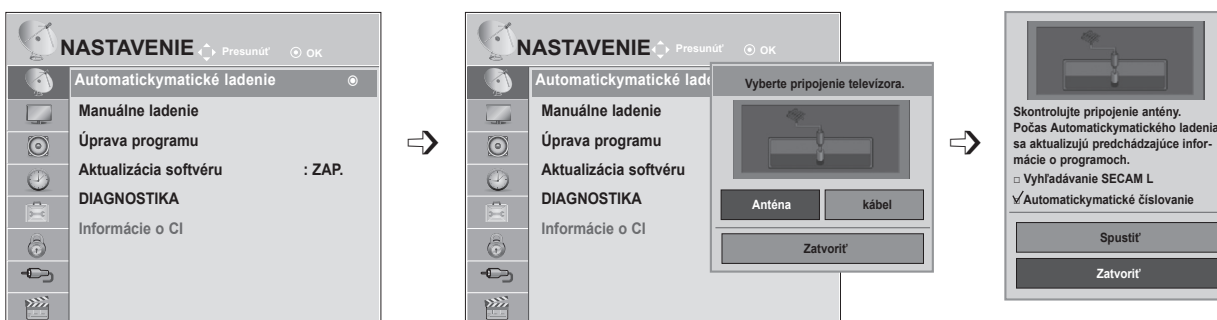

- 1   Vyberte možnosť **NASTAVENIE**.
- 2   Vyberte možnosť **Automatickymatické ladenie**.
- 3   Vyberte možnosť **Anténa**.
- 4   Vyberte možnosť **Spustiť**.
- 5  Aktivujte funkciu **Automatickymatické ladenie**.

- Pomocou tlačidiel **ČÍSEL** zadajte 4-miestne heslo v položke **Rodičovský zámok „Zap.“**.
- Ak chcete pokračovať v Automatickymatickom ladení, tlačidlom **^ v** zvolte príkaz **Spustiť**. Potom stlačte **tlačidlo OK**. Ak chcete funkciu vypnúť, vyberte možnosť **Zatvoriť**.
- **Automatickymatické číslovanie**: rozhodnite, či chcete pri ladení použiť čísla programov vysielané stanicami.

- Pomocou tlačidla **MENU** (PONUKA) alebo **EXIT** (UKONČIŤ) zatvoríte okno ponuky.
- Stlačením tlačidla **BACK** (SPÄŤ) sa presuniete na predchádzajúcu obrazovku ponuky.

Ak chcete vybrať možnosť **Kábel**,

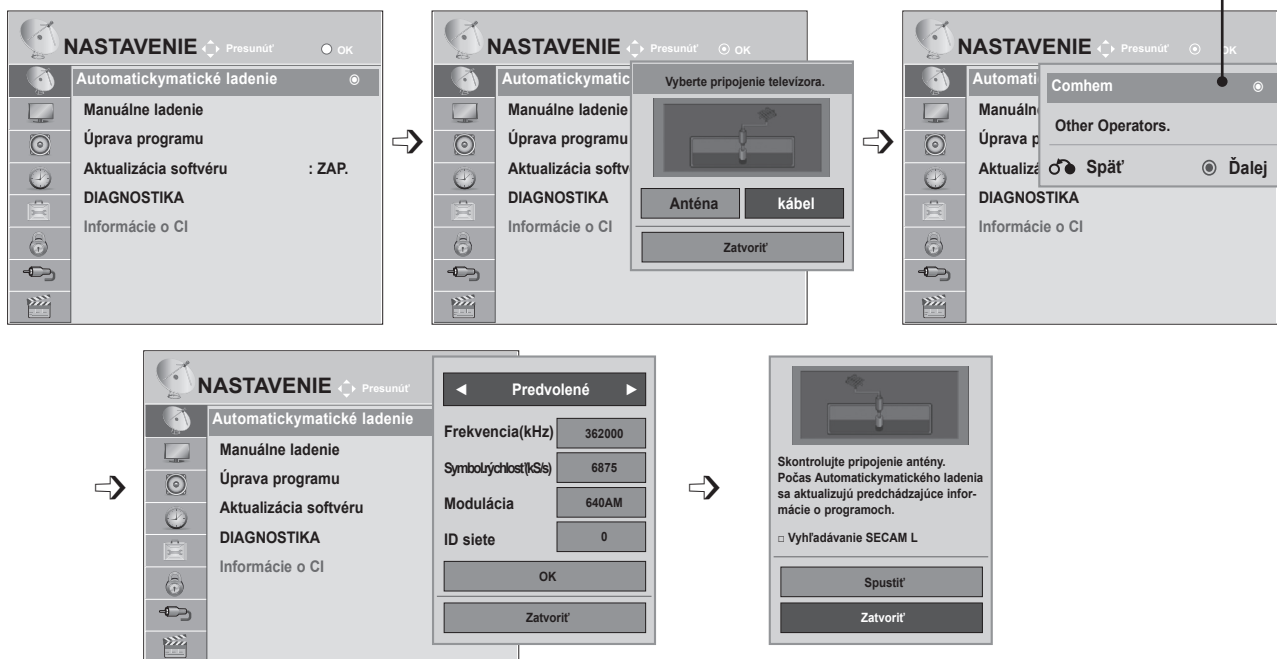

- 1 Vyberte možnosť **NASTAVENIE**.
- 2 Vyberte možnosť **Automatickymatické ladenie**.
- 3 Vyberte možnosť **Kábelová TV**.
- 4 Vyberte možnosť **Comhem** alebo **Iní operátori**.
- 5 Vyberte možnosť **Predvolené**, **Úplné** alebo **Používateľ**.
- 6 Vykonajte potrebné úpravy nastavení. (Okrem úplného režimu)

- 7 Vyberte možnosť **Zatvoriť**.
- 8 Vyberte možnosť **Spustiť**.
- 9 Aktivujte funkciu **Automatickymatické ladenie**.

- Pomocou tlačidiel **ČÍSEL** zadajte 4-miestne heslo v položke **Rodičovský zámok „Zap.“**.
- Ak chcete pokračovať v Automatickymatickom ladení, tlačidlom **^ v** zvolte príkaz **Spustiť**. Potom stlačte **tlačidlo OK**. Ak chcete funkciu vypnúť, vyberte možnosť **Zatvoriť**.
- **Automatickymatické číslovanie**: rozhodnite, či chcete pri ladení použiť čísla programov vysielané stanicami.

- Pomocou tlačidla **MENU** (PONUKA) alebo **EXIT** (UKONČIŤ) zatvoríte okno ponuky.
- Stlačením tlačidla **BACK** (SPÄŤ) sa presuniete na predchádzajúcu obrazovku ponuky.

SLEDOVANIE TELEVÍZIE/OVLÁDANIE PROGRAMOV

- Keď zvolíte možnosť **Kábel**, obrazovka výberu **Operátor káblovej služby** sa môže, ale nemusí meniť, v závislosti od situácie v danej krajine.
- Vyskakovacie okno pre výber **poskytovateľa služieb** sa zobrazí iba pri prvom výskyte nasledujúcich 3 prípadov: aktivácia ponuky **Úvodné nastavenia**, zmena pripojenia z **Anténa** na **Kábel**, alebo ak vstúpite do ponuky po zmene **Krajiny**.
- Ak chcete zvoliť **poskytovateľa služieb** mimo uvedených 3 prípadov, môžete tak urobiť výberom ponuky **NASTAVENIE**→**Nastavenie káblovej DTV**→**Poskytovateľ služieb**.

- Získaný certifikát SO: Švédsko (Comhem), Dánsko (YouSee, Stofa).
- Ak nie sú k dispozícii žiadni požadovaní servisní operátori, zvolte možnosť **Iní operátori**.
- Ak vyberiete možnosť „Iní operátori“ alebo vybratá krajina podporuje iba možnosť „Iní operátori“, vyhľadanie všetkých kanálov môže trvať určitý čas alebo niektoré kanály nemusia byť nájdené. Ak sa niektoré kanály nezobrazia, vykonajte nasledujúce kroky:
 1. **NASTAVENIE** → **Automatickymatické ladenie** → **Kábel**
 2. Zadajte ďalšie údaje, ako napr. frekvenciu, prenosovú rýchlosť, moduláciu a ID siete. (Vyššie uvedené informácie si môžete vyžiadať od svojho poskytovateľa káblových služieb.)

Na rýchle asprávne vyhľadanie všetkých dostupných programov sú potrebné nasledujúce hodnoty. Bežne používané hodnoty sa poskytujú ako „predvolené“.

Správne nastavenia však získate od poskytovateľa služieb káblovej televízie.

Keď je spustené Automatickymatické ladenie v káblovom DVB režime, výberom možnosti Full (Úplné) aktivujete vyhľadávanie dostupných kanálov na všetkých frekvenciách.

V prípade, ak po voľbe Default nebol nájdený program, vykonajte vyhľadávanie voľbou Full.

Ale, ak je program vyhľadávaný voľbou Full, doba Automatickymatického ladenia môže trvať príliš dlho.

- **Frekvencia:** zadajte rozsah frekvencií definovaný používateľom.
- **Prenosová rýchlosť:** zadajte prenosovú rýchlosť definovanú používateľom. (Prenosová rýchlosť: rýchlosť, akou zariadenie, napríklad modem, odosiela kanálu znaky.)
- **Modulácia:** zadajte moduláciu definovanú používateľom. (Modulácia: úprava nosných kmitočtov zvukového alebo obrazového signálu.)
- **ID siete:** jedinečný identifikátor vyhradený každému používateľovi.

AutomatickyMATICKÉ LADENIE PROGRAMOV

Ak v nastavení krajiny zvolíte možnosť „-“, (okrem Fínska, Švédska, Dánska a Nórska)

Ak chcete sledovať DVB-C v inej krajine ako je Fínsko, Švédsko, Dánsko a Nórsko, vyberte položku '- ' ako **Krajinu** pod položkou **MOŽNOSTI**.

Môžete vybrať Používateľský režim alebo Úplný režim pod položkou **Automatickymatické ladenie**.

Pri ladení v používateľskom režime môže byť potrebné zmeniť údaje domácej frekvencie, pričom príslušné údaje závisia od príslušného poskytovateľa káblových služieb (SO).

Pri ladení v **úplnom** režime môžu byť u niektorých poskytovateľov káblových služieb niektoré kanály zablokované a ladenie môže trvať dlhý čas.

Poznámka

- ▶ Váš poskytovateľ káblových služieb môže za svoje služby účtovať poplatky alebo sa od vás môže vyžadovať vyjadrenie súhlasu s jeho zmluvnými ustanoveniami.
- ▶ Káblové pripojenie DVB-C nemusí pri niektorých poskytovateľoch káblových služieb fungovať správne.
- ▶ Nezaručujeme kompatibilitu s poskytovateľmi digitálnych káblových služieb DVB-C.

! POZNÁMKA

- ▶ M**80D/DF/DB/DN-PYM nepodporuje DVB-C. (Overte si názov modelu na štítku na zadnej strane výrobku.)





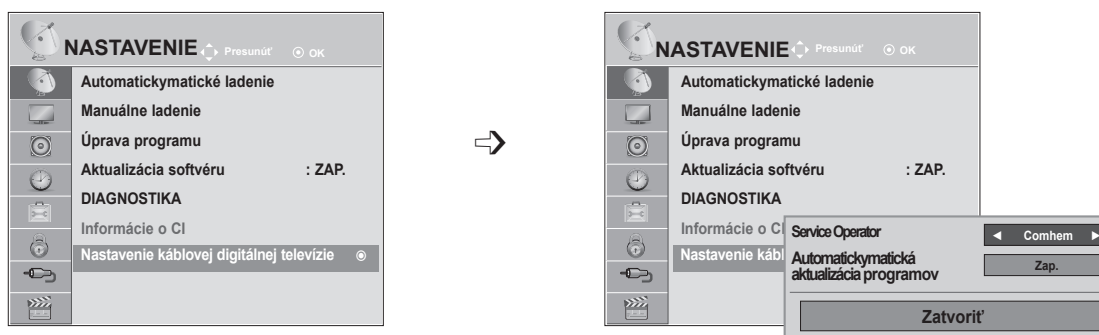

SLEDOVANIE TELEVÍZIE/OVLÁDANIE PROGRAMOV

NASTAVENIE KÁBLOVEJ DTV (IBA V REŽIME KÁBEL)

Rozsah, ktorý môže používateľ vybrať v ponuke Service Operator (Operátor) sa líši v závislosti od počtu operátorov v danej krajine. Ak je počet podporovaných operátorov v danej krajine 1, príslušná funkcia sa stane neaktívna.

Po zmene operátora sa objaví upozornenie, že po stlačení tlačidla **OK** alebo zvolení položky Zavrieť bude mapa kanálov odstránená a po zvolení možnosti **ÁNO** sa objaví kontextové okno Automatickymatické ladenie.



- 1   Vyberte možnosť **NASTAVENIE**.
- 2   Vyberte položku **Nastavenie káblovej DTV**.
- 3   Vyberte možnosť **Poskytovateľ služby** alebo **Automatickymatická aktualizácia programov**.
- 4  Vyberte požadovaný zdroj.

- Ak zvolíte možnosť Kábel, zobrazí sa ponuka Nastavenie káblovej DTV.
- Keď je možnosť Automatickymatická aktualizácia programov nastavená na Zap. (Zapnutá), informácie o kanáli sa Automatickymaticky aktualizujú pri každej zmene informácií v sieti.
- Keď je Channel Automaticky Update (Automatickymatická aktualizácia kanálov) v polohe Vyp. (Vypnuté), informácie o kanáloch sa nebudú aktualizovať.

- Pomocou tlačidla **MENU** (PONUKA) alebo **EXIT** (UKONČIŤ) zatvoríte okno ponuky.
- Stlačením tlačidla **BACK** (SPÄŤ) sa presuniete na predchádzajúcu obrazovku ponuky.

MANUÁLNE LADENIE PROGRAMOV (V DIGITÁLNO M REŽIME)

Funkcia manuálneho ladenia programov umožňuje manuálne pridať program do zoznamu programov.

(V krajinách okrem Fínska, Švédska, Dánska a Nórska a pri zvolení položky Anténa v prípade výberu položky Fínsko, Švédsko, Dánsko, Nórsko alebo „--“)

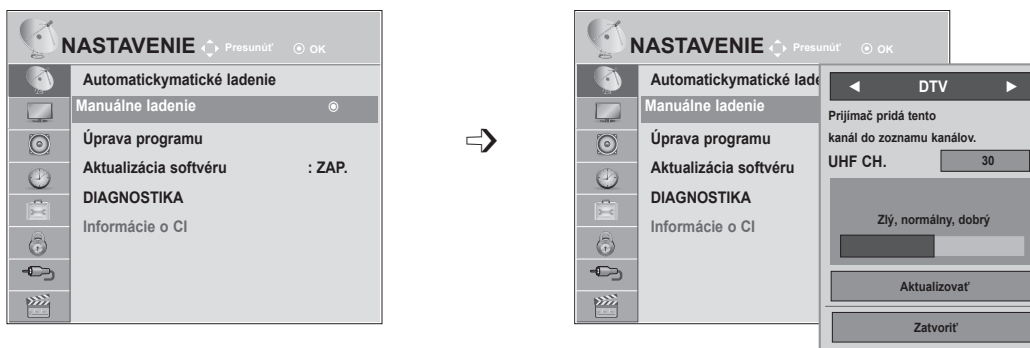

-   Vyberte možnosť **NASTAVENIE**.
-   Vyberte položku **Manuálne ladenie**.
-   Vyberte možnosť **DTV**.
-   Vyberte požadované číslo kanála.

- Pomocou tlačidiel **ČÍSEL** zadajte 4-miestne heslo v položke **Rodičovský zámok „Zap.“**.

- Pomocou tlačidla **MENU** (PONUKA) alebo **EXIT** (UKONČIŤ) zatvoríte okno ponuky.
- Stlačením tlačidla **BACK** (SPÄŤ) sa presuniete na predchádzajúcu obrazovku ponuky.

SLEDOVANIE TELEVÍZIE/OVLÁDANIE PROGRAMOV

(Pri výbere položky **Kábel** (režim káblovej DVB) v prípade zvolenia krajiny **Fínsko, Švédsko, Dánsko, Nórsko** alebo „--“)

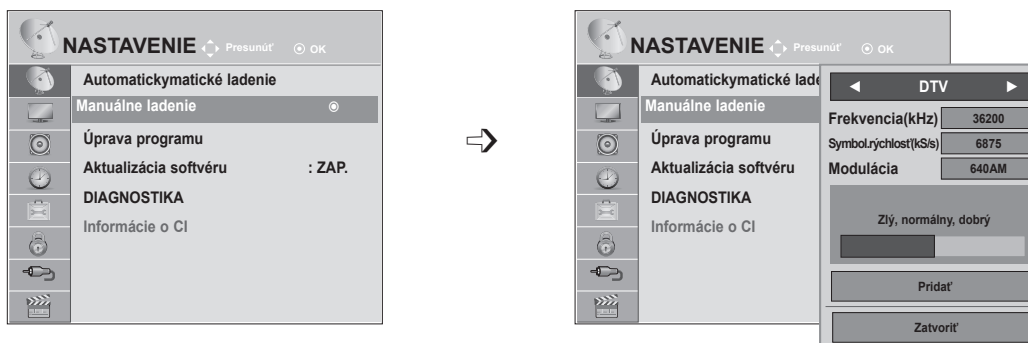

-   Vyberte možnosť **NASTAVENIE**.
-   Vyberte položku **Manuálne ladenie**.
-   Vyberte možnosť **DTV**.
-    Vyberte požadované číslo kanála.

- Pomocou tlačidiel **ČÍSEL** zadajte 4-miestne heslo v položke **Rodičovský zámok „Zap.“**.
- **Prenosová rýchlosť**: zadajte používateľom definovanú prenosovú rýchlosť. (prenosová rýchlosť: rýchlosť, akou zariadenie, napríklad modem, odosiela kanálu znaky)
- **Modulácia**: zadajte moduláciu definovanú používateľom. (Modulácia: úprava nosných kmitočtov zvukového alebo obrazového signálu.)

- Pomocou tlačidla **MENU** (PONUKA) alebo **EXIT** (UKONČIŤ) zatvoríte okno ponuky.
- Stlačením tlačidla **BACK** (SPÄŤ) sa presuniete na predchádzajúcu obrazovku ponuky.

! POZNÁMKA

- ▶ M**80D/DF/DB/DN-PYM nepodporuje DVB-C. (Overte si názov modelu na štítku na zadnej strane výrobku.)

Frekvencia, prenosová rýchlosť a režim modulácie sú potrebné na správne pridanie programov v režime káblovej DTV. Správne hodnoty si zistíte u poskytovateľa digitálnych káblových služieb.

MANUÁLNE LADENIE PROGRAMOV (V ANALÓGOVOM REŽIME)

Tento spôsob ladenia Vám umožňuje ručne naladiť stanice a uložiť ich v pamäti vo vami zvolenom poradí.

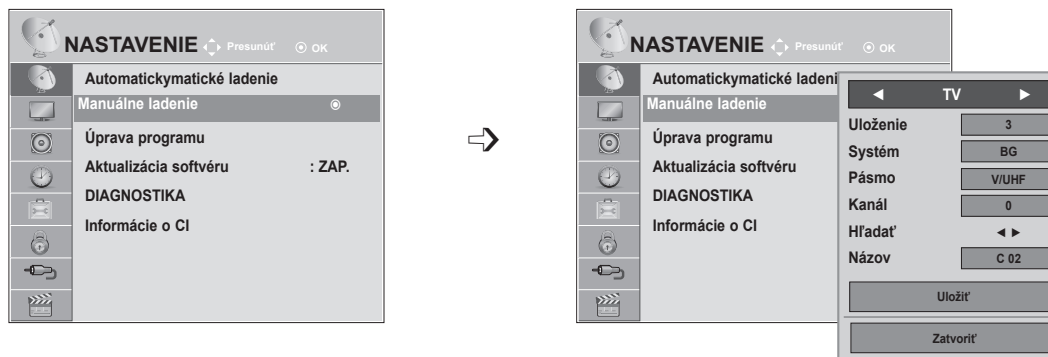

- 1 Vyberte možnosť **NASTAVENIE**.
- 2 Vyberte položku **Manuálne ladenie**.
- 3 Vyberte položku **TV**.
- 4 alebo Vyberte požadované číslo programu.
- 5 Vyberte položku **Systém**.

- 6 Vyberte pásmo **V/UHF** alebo **Kábel**.
- 7 alebo Vyberte požadované číslo kanála.
- 8 Spustíte vyhľadávanie.
- 9 Vyberte možnosť **Uložiť**.

- Pomocou tlačidla **MENU** (PONUKA) alebo **EXIT** (UKONČIŤ) zatvoríte okno ponuky.
- Stlačením tlačidla **BACK** (SPÄŤ) sa presuniete na predchádzajúcu obrazovku ponuky.





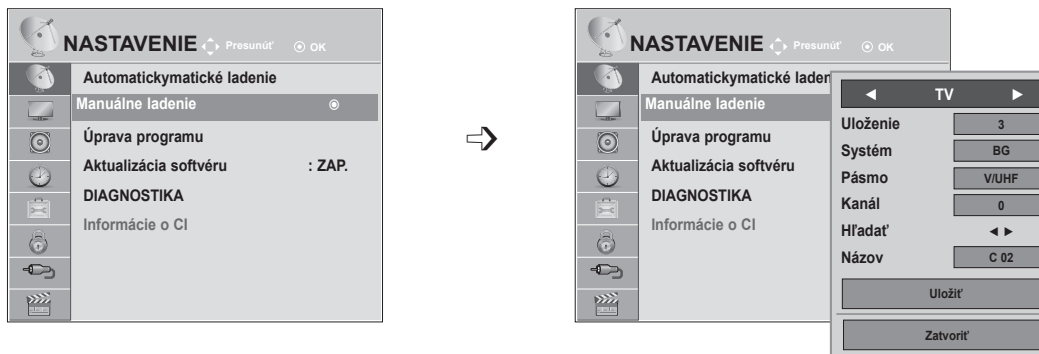









- Pomocou tlačidiel ČÍSEL zadajte 4-miestne heslo v položke **Rodičovský zámok** „Zap.“.
- **L**: SECAM L/L (Francúzsko)
- **BG**: PAL B/G, SECAM B/G (Európa/Východná Európa/Ázia/Nový Zéland/Stredný východ/Afrika/Austrália)
- **I**: PAL I/II (Spojené kráľovstvo /Írsko/Hongkong/Južná Afrika)
- **DK** : PAL D/K, SECAM D/K (Východná Európa/Čína/Afrika/CIS)
- Ak chcete uložiť ďalší kanál, zopakujte kroky 4 až 9.

SLEDOVANIE TELEVÍZIE/OVLÁDANIE PROGRAMOV



■ Pomenovanie stanice

Každú stanicu môžete tiež pomenovať piatimi znakmi.

- 1   Vyberte možnosť **NASTAVENIE**.
- 2   Vyberte položku **Manuálne ladenie**.
- 3   Vyberte položku **TV**.
- 4   Vyberte možnosť **Názov**.
- 5   Vyberte pozíciu, potom vyberte druhý znak aťak ďalej.
Môžete použiť písmená **A** až **Z**, číslice **0** až **9**, znaky **+/-** a medzeru.
- 6   Vyberte možnosť **Zatvoriť**.
- 7   Vyberte možnosť **Uložiť**.

- Pomocou tlačidla **MENU** (PONUKA) alebo **EXIT** (UKONČIŤ) zatvoríte okno ponuky.
- Stlačením tlačidla **BACK** (SPÄŤ) sa presuniete na predchádzajúcu obrazovku ponuky.

ÚPRAVA PROGRAMU

Preskočenie programu znamená, že ho nebudete môcť zvoliť pomocou tlačidiel **P** \wedge \vee počas sledovania televízie.

Ak chcete vybrať vynechaný kanál, pomocou **tlačidiel ČÍSEL** priamo zadajte číslo príslušného programu alebo ho vyberte v ponuke Úprava programu alebo EPG.

Táto funkcia umožňuje preskočiť uložené programy

Ak pri spustení Automatickymatického ladenia necháte políčko „Automatickymatické číslovanie“ nezačiarknuté, môžete zmeniť číslo programu pomocou funkcie „Premiestniť“.

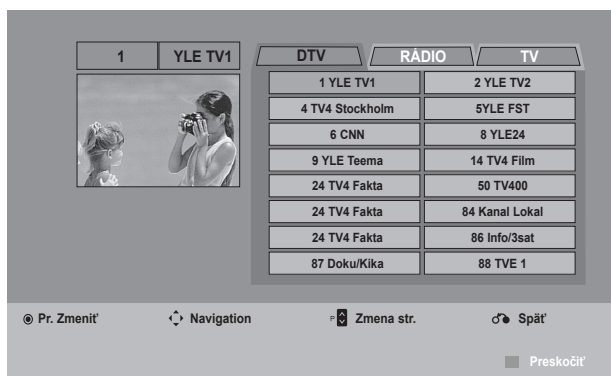
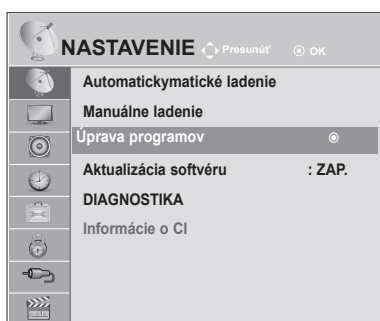

1 Vyberte možnosť **NASTAVENIE**.



2 Vyberte možnosť **Úprava programu**.



3 Aktivujte režim **Úprava programu**.



4 Vyberte program, ktorý chcete uložiť alebo vynechať.



- Pomocou tlačidiel **ČÍSEL** zadajte v ponuke **Rodičovský zámok 'Zap.'** (Zamknutie systému zapnuté) štvormiestne heslo.

- Pomocou tlačidla **MENU** (PONUKA) alebo **EXIT** (UKONČIŤ) zatvoríte okno ponuky.
- Stlačením tlačidla **BACK** (SPÄŤ) sa presuniete na predchádzajúcu obrazovku ponuky.

SLEDOVANIE TELEVÍZIE/OVLÁDANIE PROGRAMOV

V REŽIME DTV/RÁDIO

■ Preskočenie čísla programu





-  Vyberte číslo programu, ktorý chcete vynechať.
-  Farbu čísla programu zmeňte na modrú.
-  Ukončíte výber.

- Programy, ktoré majú byť preskakované, sa budú zobrazovať modrou farbou a pri sledovaní televízie ich nebude možné vybrať tlačidlami P ^ v .
- Ak chcete vybrať vynechaný kanál, pomocou tlačidiel ČÍSEL priamo zadajte číslo príslušného programu alebo ho vyberte vponuke Úprava programu alebo EPG.

V REŽIME TV





Táto funkcia umožňuje vymazať alebo preskočiť uložené programy. Môžete tiež presúvať niektoré kanály a použiť iné čísla programov.

■ Vymazanie programu

-  Vyberte číslo programu, ktorý chcete vynechať.
-  Farbu čísla programu zmeňte na červenú.
-  Odstráňte ho.  Ukončíte výber.

- Zvolený program bol vymazaný, všetky nasledujúce boli posunuté o jednu pozíciu späť.

■ Presunutie programu



-  Vyberte číslo programu, ktorý chcete vynechať.
-   Farbu čísla programu zmeňte na zelenú.
-  Ukončíte výber.

■ Automaticky Sort (Automatickymatické zoradenie)

- 1  Spustíte funkciu Automaticky Sort (Automatickymatické zoradenie).

- Po aktivovaní funkcie Automaticky Sort (Automatickymatické zoradenie) už programy nemôžete upravovať.

■ Preskočenie čísla programu

- 1  Vyberte číslo programu, ktorý chcete vynechať.
- 2  Farbu čísla programu zmeňte na modrú.
- 3  Ukončíte výber.





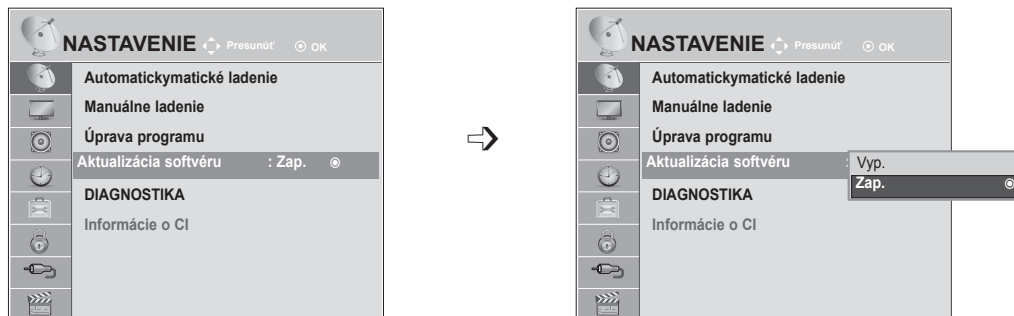

- Preskočenie programu znamená, že ho nebudete môcť zvoliť pomocou tlačidiel P ^ v počas sledovania televízie.
- Ak chcete vybrať vynechaný kanál, pomocou tlačidiel ČÍSEL priamo zadajte číslo príslušného programu alebo ho vyberte vponuke Úprava programu alebo EPG.

SLEDOVANIE TELEVÍZIE/OVLÁDANIE PROGRAMOV

AKTUALIZÁCIA SOFTVÉRU

Aktualizácia softvéru (Software Update) predstavuje softvér, ktorý možno prevziať prostredníctvom digitálneho terestriálneho systému.



-   Vyberte možnosť **NASTAVENIE**.
-   Vyberte položku **Aktualizácia softvéru**.
-   Vyberte možnosť **Zap.** (Zapnuté) alebo **Vyp.** (Vypnuté).
 - Ak vyberiete možnosť Zap. (Zapnutá), zobrazí sa okno upozornením pre používateľa, že sa našiel nový softvér.
-  Uložte nastavenie.

* Nastavenie funkcie „Software Update“ (Aktualizácia softvéru)

Vo výnimočných prípadoch sa v dôsledku prenosu aktualizovaných údajov digitálneho softvéru zobrazí nasledovná ponuka na obrazovke TV.

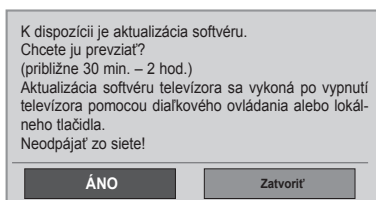

Pomocou tlačidla < > vyberte možnosť Áno a zobrazí sa nasledujúci obrázok.

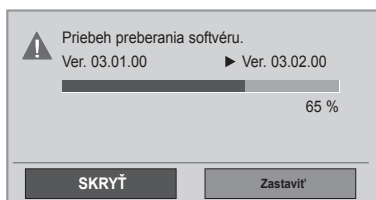

Po dokončení aktualizácie softvéru sa systém reštartuje.

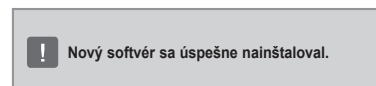

Jednoduchá aktualizácia: pre aktuálny aktualizčný prúd údajov

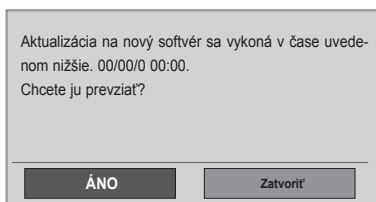

Preberanie sa spustí po vypnutí televízora. Ak počas aktualizácie televízor zapnete, zobrazí sa priebežný stav.

Naplánovanie aktualizácie: pre naplánovaný aktualizčný prúd údajov Ak je ponuka Aktualizácia softvéru **vypnutá**, zobrazí sa správa so žiadosťou o jej **zapnutie**.

- Počas aktualizácie softvéru nezabudnite, že:
 - Napájanie televízora sa nesmie preruši
 - TV nesmiete vypnúť.
 - Anténu nesmiete odpojiť.
 - Po aktualizácii softvéru môžete potvrdiť verziu aktualizovaného softvéru v ponuke Diagnostika.
 - Preberanie softvéru môže trvať až hodinu, preto počas celého preberania zabezpečte napájanie.

SLEDOVANIE TELEVÍZIE/OVLÁDANIE PROGRAMOV

DIAGNOSTIKA





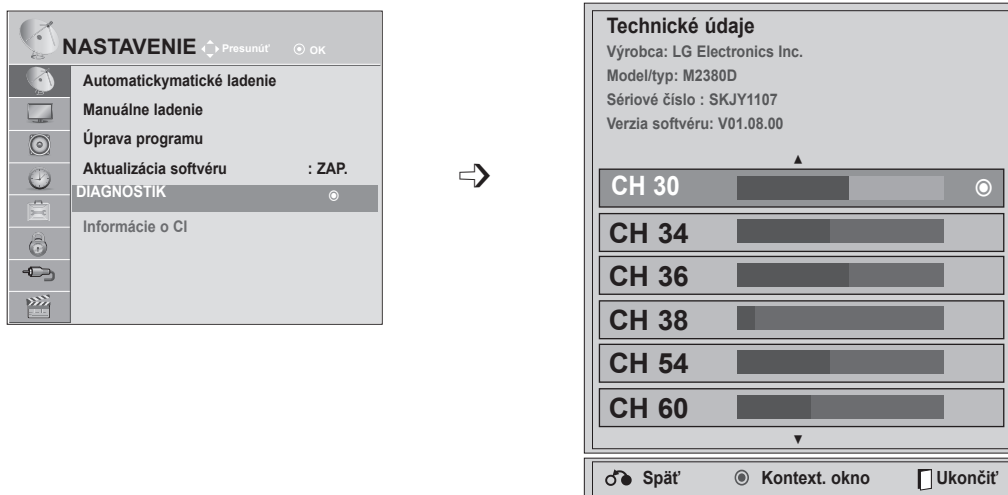

Táto funkcia umožňuje sledovať informácie o výrobcovi, modeli/type produktu, sériovom čísle a verzii softvéru.

Zobrazujú sa informácie o nariadenom multiplexeri a intenzite signálu.

Zobrazujú sa informácie o signáli a servisný názov vybraného multiplexera.

(*Multiplexer: nadradený adresár kanálov pri digitálnom vysielaní (jeden multiplexer obsahuje viacero kanálov.))



-   Vyberte možnosť **NASTAVENIE**.
-   Vyberte položku **Diagnostika**.
-  Zobrazenie informácií Výrobca, Model/Typ, Sériové číslo a Verzia softvéru.
-   Zobrazenie informácií o kanáloch.

- Pomocou tlačidla **MENU** (PONUKA) alebo **EXIT** (UKONČIŤ) zatvoríte okno ponuky.
- Stlačením tlačidla **BACK** (SPÄŤ) sa presuniete na predchádzajúcu obrazovku ponuky.

INFORMÁCIE O ROZHRANÍ CI (ŠTANDARDNÉ ROZHRANIE)

Táto funkcia umožňuje sledovať zakódované (platené) programy. Ak vyberiete modul CI, nemôžete sledovať platené programy.

Keď sa modul CI nachádza v príslušnom otvorení, k dispozícii je ponuka modulu.

Ak si chcete zakúpiť modul akartu smart card, obráťte sa na svojho predajcu. Modu CI nevkladajte a nevyberajte z televízora príliš často. Môže to spôsobiť problémy. Po vložení modulu CI následnom zapnutí televízora často nepočuť žiadny zvuk.





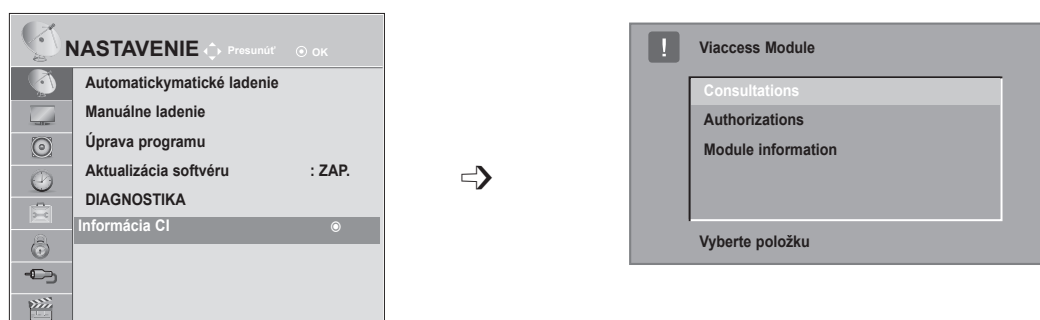

Používanie modulu CI akarty smart card môže spôsobiť, že obraz je veľmi neprirodzený.

Funkciu CI (Common Interface (Štandardné rozhranie)) možno nebudete môcť používať v niektorých krajinách v závislosti od vysielacích podmienok.

Pri použití CAM (modul podmieneného prístupu) sa presvedčte, či plne vyhovuje požiadavkám DVB-CI alebo CI plus.



- Táto obrazovka je len ilustratívna a jej tvar, ako aj položky ponuky, sa môžu líšiť v závislosti od poskytovateľa predplatených digitálnych služieb.
- Po konzultácii s vaším predajcom je možné zmeniť obrazovku ponuky CI (Common Interface - všeobecné rozhranie) aj službu.

- 

 Vyberte možnosť **NASTAVENIE**.
- 

 Vyberte položku **Informácie CI**.
- 

 Zvoľte požadovanú položku: Informácie o module, informácie o karte Smart, jazyk, aktualizácia softvéru a pod.
- 
 Uložte nastavenie.

- Stlačením tlačidla **BACK** (SPÄŤ) sa presuniete na predchádzajúcu obrazovku ponuky.

SLEDOVANIE TELEVÍZIE/OVLÁDANIE PROGRAMOV

VÝBER ZOZNAMU PROGRAMOV

Programy uložené v pamäti môžete prezerat' a kontrolovať zobrazením tabu ľky programov

Krátky slovník

 Zobrazuje sa v prípade zamknutého programu.

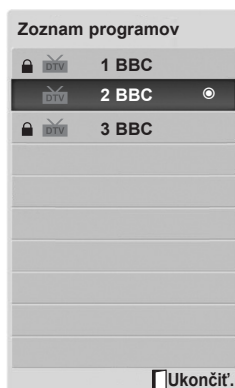



■ Zobrazenie tabu ľky programov

-  Zobrazenie zoznamu Zoznam programov.

- Môžete tu nájsť modro vypísané programy. Tie boli upravené v režime editácia programu.
- Ako je vidieť z čísel na obrázku, k niektorým programom neboli priradené mená.



■ Voľba programu v tabuľke programov

-  Vyberte program.
-  Prepnete sa na vybrané číslo programu.



Zpráve sledovaného programu prepnete do režimu TV (Televízia), DTV (Digitálna televízia) alebo RÁdio.

■ Listovanie tabuľkou programov

-  Listovanie stránkami.
-  Návrat do režimu normálneho sledovania televízie.



NASTAVENIE OBLÚBENÝCH PROGRAMOV

■ Výber oblúbeného programu

Funkcia oblúbených programov je praktická funkcia, ktorá umožňuje rýchlo prejsť na programy podľa vlastného výberu bez toho, aby ste museli čakať, kým televízor prejde od aktuálneho po požadovaný program.



1  alebo  Vyberte požadovaný program.

2   Vyberte možnosť **Oblíbené**.

3  Vyberte možnosť **Oblíbené**.

4  Vráťte sa k sledovaniu televízie.

- Vybratý program sa Automaticky automaticky zaraďí do zoznamu oblúbených programov.

■ Zobrazenie zoznamu oblúbených programov

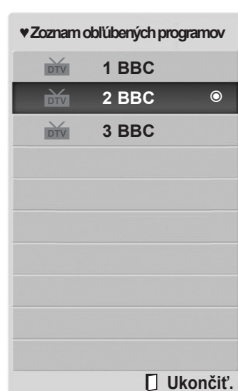

3  Zobrazte zoznam oblúbených programov.

SLEDOVANIE TELEVÍZIE/OVLÁDANIE PROGRAMOV

ZOZNAM VSTUPOV

HDMI1/2, AV1/2, KOMPONENT A RGB môžu byť rozpoznávané zisťovacím kolíkom a sú teda aktívne iba vtedy, ak súhlasí napätie externého zariadenia.

Pomocou tlačidla **TV/RAD** sa môžete v režime **DTV/RÁDIO/TV** prepínať medzi externým vstupom, rádiovým vstupom a naposledy sledovaným programom.

- **Anténa** alebo **Kábelová TV**: Túto možnosť vyberte pri sledovaní v režime DTV/TV. (Digitálny káblový vstup je dostupný len pre krajiny Fínsko, Švédsko a „--“)
- **AV1, AV2**: Túto možnosť vyberte pri sledovaní videorekordéra alebo externého zariadenia.
- **Komponent**: Túto možnosť vyberte, ak používanie prehrávača diskov DVD alebo digitálneho káblového prijímača závisí od konektora.
- **RGB**: Túto možnosť vyberte, ak používanie počítača závisí od konektora.
- **HDMI 1, HDMI 2**: Túto možnosť vyberte, ak používanie prehrávača diskov DVD, počítača alebo digitálneho káblového prijímača závisí od konektora.

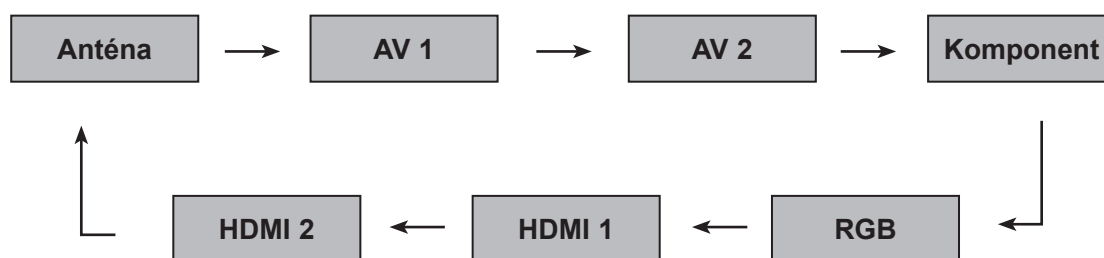

POZNÁMKA

► Nižšie uvedený obrázok znázorňuje zobrazenie OSD (On Screen Display) na obrazovke.

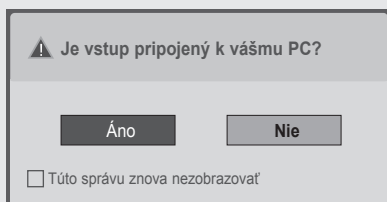

- Pri zapínaní produktu vo vstupe HDMI.
- Pri prepínaní produktu na vstup HDMI.
- Pri pripájaní kábla HDMI bez signálu.













- Ak vyberiete možnosť „**Áno**“, veľkosť a kvalita obrazu sa optimalizujú pre váš počítač.
- Ak vyberiete možnosť „**Nie**“, veľkosť a kvalita obrazu sa optimalizujú pre zariadenie **AV (prehrávač DVD, digitálny prijímač, herné zariadenie)**.
- Ak vyberiete možnosť „**Túto správu znova nezobrazovať**“, táto správa sa nebude zobrazovať až do obnovenia nastavení monitora.
- Nastavenú hodnotu môžete zmeniť v ponuke **Menu ► MOŽNOSTI ► Označenie vstupu**.
- Hodnoty nastavené pre HDMI 1/HDMI 2 sa uložia samostatne.

EPG (ELECTRONIC PROGRAMME GUIDE (ELEKTRONICKÝ SPRIEVODCA PROGRAMAMI))(V DIGITÁLNO M REŽIME)

Tento systém je vybavený elektronickým sprievodcom programami EPG, ktorý pomáha pri pohybovaní sa vo všetkých dostupných možnostiach sledovania televízie.

Sprievodca EPG poskytuje informácie napríklad o oznamoch programov a čase začatia a ukončenia všetkých dostupných služieb. Okrem toho sú vspríevodcovi EPG často dostupné podrobné informácie o programoch (dostupnosť množstvo podrobných informácií o programoch závisí od jednotlivých vysielateľov).

Túto funkciu môžete používať len vtedy, keď vysielacie spoločnosti vysielajú informácie sprievodcu EPG. V sprievodcovi EPG sa zobrazí prehľad programu na nasledujúcich osem dní.



 Zobrazuje informácie aktuálnej obrazovky.	 Zobrazuje sa v prípade programu s teletextom.
 Zobrazuje sa v prípade programu DTV.	 Zobrazuje sa v prípade programu s titulkami.
 Zobrazuje sa v prípade rádiového programu.	 Zobrazuje sa v prípade zakódovaného programu.
 Zobrazuje sa v prípade programu MPEG.	 Zobrazované s programom Dolby Programme.
 Zobrazuje sa v prípade programu AAC.	 Zobrazuje sa v prípade programu Dolby Digital PLUS.
 Pomer strán vysielaného programu	 Vysielaný program s ikonou nemusí byť v závislosti od informácií na výstupe monitora zobrazený.
 Pomer strán vysielaného programu	

576/p, 720p, 1080/p: Rozlíšenie vysielaného programu

Zapnutie/vypnutie sprievodcu EPG

-  Zapnutie alebo vypnutie sprievodcu EPG.







Výber programu

-  alebo  Vyberte požadovaný program.
-  Po presunutí sa na vybraný program sprievodca EPG zmizne.

EPG (ELECTRONIC PROGRAMME GUIDE (ELEKTRONICKÝ SPRIEVODCA PROGRAMAMI)) (V DIGITÁLNO M REŽIME)

Funkcie tlačidiel v režime sprievodcu NOW/NEXT (AKTUÁLNY/NASLEDUJÚCI PROGRAM)

Môžete si pozrieť informácie o práve vysielanom a nasledujúcom programe.





-  **ČERVENÁ** zmena režimu sprievodcu EPG
-  **ŽLTÁ** prístup k možnosti Nahrať/pripomenúť v režime Nastavenie časovača.
-  **MODRÁ** prístup k možnosti Nahrať/pripomenúť v režime Zoznam časovača.
-  **OK** Po presunutí sa na vybraný program sprievodca EPG zmizne.
-  Zvoľte NOW alebo program NEXT.
-  výber vysielaného programu.
-  ostranu vyššie/nížšie

Sprievodca programami









1 YLE TV1 6. apr. 2007 15:09

ALL	TERAZ	POTOM
1 YLE TV1	That '70s show	Keno
2 YLE TV2	Your World Today	World Business
4 TV...	Legenen om Den...	Fantomen
5YLE FST	Naturtimmen	Kritiskt
6 CNN	Lyssna	ABC
8 YLE24	Glamour	Tänään otsikoissa

FAV Obľúbené INFO Informácie Pr. Zmeniť TV/RAD RÁDIO
Režim Naplánovať Plán

-  alebo  alebo  vypnutie sprievodcu EPG
-  Zvoľte TV alebo program RADIO.
-  zapnutie alebo vypnutie podrobných informácií.

Funkcie tlačidiel v režime sprievodcu 8 Days (Nasledujúcich osem dní)





-  **ČERVENÁ** zmena režimu sprievodcu EPG
-  **ZELENÁ** zapnutie režimu zadávania dátumu.
-  **ŽLTÁ** prístup k možnosti Nahrať/pripomenúť v režime Nastavenie časovača.
-  **MODRÁ** prístup k možnosti Nahrať/pripomenúť v režime Zoznam časovača.
-  **OK** Po presunutí sa na vybraný program sprievodca EPG zmizne.
-  Výber programu.
-  výber vysielaného programu.
-  ostranu vyššie/nížšie

Sprievodca programami

1 YLE TV1 6. apr. 2007 15:09

ALL	6. apr. (Pla.)
1 YLE TV1	Antiques Roadshow
2 YLE TV2	Mint Extra TV2: Farmen
4 TV...	The Drum
5YLE FST	You Call The Hits
6 CNN	Fashion Essentials
8 YLE24	Tänään otsikoissa

FAV Obľúbené INFO Informácie Pr. Zmeniť TV/RAD RÁDIO
Režim Dátum Naplánovať Plán

-  alebo  alebo  vypnutie sprievodcu EPG
-  Zvoľte TV alebo program RADIO.
-  zapnutie alebo vypnutie podrobných informácií.

Funkcie tlačidiel v režime Date Change (Zmena dátumu)

 **ZELENÁ** zapnutie režimu zadávania dátumu.

 **OK** Zmena vybraného dátumu.

 **< >** výber dátumu.

 zapnutie režimu zadávania dátumu.

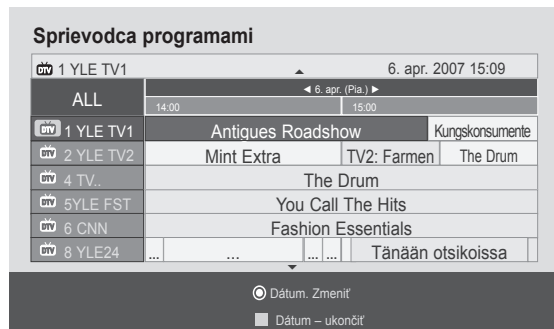

 **GUIDE** alebo  **BACK** alebo  **EXIT** vypnutie sprievodcu EPG



Funkcie tlačidiel v okne Extended Description (Rozšírený popis)

 **< >** otext vyššie/nížšie

 **ŽLTÁ** prístup k možnosti Nahrať/pripomenúť v režime Nastavenie časovača.

 **INFO** alebo  **BACK** zapnutie alebo vypnutie podrobných informácií.

 **GUIDE** vypnutie sprievodcu EPG



EPG (ELECTRONIC PROGRAMME GUIDE (ELEKTRONICKÝ SPRIEVODCA PROGRAMAMI)) (V DIGITÁLNO M REŽIME)

Funkcie tlačidiel v režime nastavení Record/Remind (Nahrat'/pripomenut')

Služi na nastavenie času začatia a ukončenia nahrávania a nastavenie pripomenky času začatia (čas ukončenia sa zobrazí sivou farbou).

Táto funkcia je k dispozícii iba vtedy, keď je ku konektoru TV-OUT(AV1) pomocou kábla SCART pripojené nahrávacie zariadenie, ktoré používa na signalizáciu nahrávania kolík 8.



Zmena na režim Guide (Sprievodca) alebo Schedule (Plán).



Výber položky Nahrat' alebo Upozornit' nastavenie funkcie.



Výber možnosti Date (Dátum), Start time (Čas začatia)/ End time (Čas ukončenia) alebo Programme (Program).



uloženie nastavení Record/Remind (Nahrat'/pripomenut') v režime Timer (Časovač).

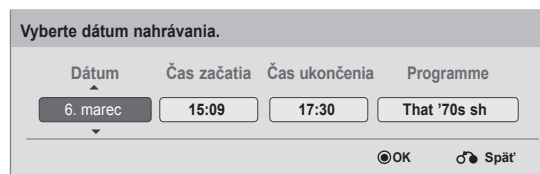

Funkcie tlačidiel v režime Schedule List (Plán nahrávania)

Ak ste vytvorili plán, v naplánovanom čase sa zobrazí naplánovaný program, aj keď v tom čase budete sledovať iný program.

Po zobrazení kontextového okna budú fungovať len tlačidlá nahor, nadol, OK a BACK (Spät').



Pridanie nového nastavenia Manual Recording (Manuálne nahrávanie).



Pridanie nového nastavenia Timer Watching (Naplánované sledovanie).



alebo zmena režimu Guide (Sprievodca).



alebo vypnutie sprievodcu EPG



Výber požadovanej možnosti (Upravit', Odstranit' alebo Odstranit' všetko).



Vyberte možnosť Plán.



ostranu vyššie/nížšie

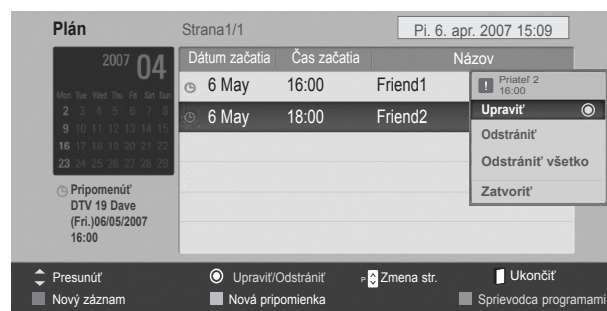

OVLÁDANIE OBRAZU



OVLÁDANIE VEĽKOSTI OBRAZU (FORMÁTU)

Obrazovku môžete sledovať v rôznych obrazových formátoch: **16:9**, **Iba skenovanie**, **Pôvodné**, **Celá šírka**, **4:3**, **14:9**, **Priblíženie** a **Kino – Priblíženie**.

Ak je fixný obraz na obrazovke zobrazený dlhšiu dobu, môže sa tento obraz "vtlačiť" na obrazovku a ostať viditeľný.

Môžete nastaviť zväčšenie pomeru použitím tlačidla $\wedge \vee$.

Táto funkcia je aktívna v nasledujúcom signáli.

1   Vyberte možnosť **Pomer strán**.

2  Vyberte požadovaný formát obrazu.

- Nastavenie **pomeru strán** obrazu môžete upraviť aj v ponuke **OBRAZ**.
- V ponuke Pomer strán vyberte pre nastavenie Nastavenie priblíženia možnosť **14:9**, **Priblíženie** alebo **Kino – Priblíženie**. Po nastavení možnosti Nastavenie priblíženia sa opäť zobrazí ponuka Rýchla ponuka .

• 16:9

Ďalšia voľba vás privedie k horizontálnemu nastaveniu obrazu v lineárnom pomere tak, aby sa zaplnila celá obrazovka (je to užitočné pri sledovaní formátovaných diskov DVD 4:3).



• Iba skenovanie

Nasledovný výber vám umožní pozeráť sa na obraz v najlepšej kvalite bez straty kvality pôvodného obrazu pri vysokom rozlíšení.

Poznámka: Ak pôvodný obraz obsahuje šum, pri okrajoch sa môže zobraziť šum.



• Pôvodné

Keď televízor prijíma širokouhlý signál, signál sa Automatickymaticky zmení na obrazový formát na odoslanie.



• Celá šírka

Keď televízor prijme širokouhlý signál, obraz možno nastaviť horizontálne alebo vertikálne (v lineárnom pomere), aby sa vyplnila úplne celá obrazovka..



OVLÁDANIE OBRAZU

• 4:3

Ďalšia voľba vás privedie k pozeraniu obrazu s východným pomerom strán 4:3 so sivými pruhmi, ktoré sa objavia na pravej i ľavej strane.



• 14 : 9

V režime 14:9 môžete vychutnávať formát obrazu 14:9 alebo bežný TV program. Obrazovka s pomerom strán 14:9 je zobrazená rovnako ako s pomerom 4:3, ale je zväčšená smerom doľava a doprava.



• Priblíženie

Ďalšia voľba vás privedie k pozeraniu obrazu bez ďalšej premeny, pričom sa zaplní celá obrazovka. Avšak horné a spodné časti obrazu budú odstrihnuté.

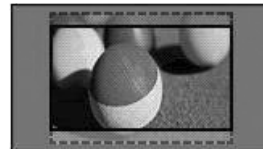

• Kino – Priblíženie

Možnosť Cinema Zoom (Kino – priblíženie) vyberte v prípade, ak chcete zväčšiť obraz v správnom pomere. Poznámka. Zväčšený alebo zmenšený obraz môže byť skreslený.

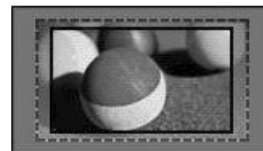

Tlačidlo ◀ alebo ▶ : nastavenie pomeru zväčšenia po výbere možnosti Cinema Zoom (Kino – priblíženie). Rozsah nastavenia je 1 až 16. Tlačidlo ▲ alebo ▼ : pohyb obrazu.

! POZNÁMKA

- ▶ V režime Komponent môžete vybrať len formáty **4:3**, **16:9** (širokohlý), **14:9**, **Zoom (Priblíženie)** a **Kino – Priblíženie**.
- ▶ V režime HDMI môžete vybrať len formáty **4:3**, **Pôvodné**, **16:9** (širokohlý), **14:9**, **Zoom (Priblíženie)** a **Kino – Priblíženie**.
- ▶ V režimoch RGB-PC a HDMI-PC môžete vybrať len formáty **4:3** a **16:9** (širokohlý).
- ▶ V režime DTV/HDMI/Component (Komponent) (viac ako 720p) je dostupná možnosť Iba skenovanie (Len vyhľadávať)
- ▶ Plná šírka je k dispozícii v analógovom režime/AV.

SPRIEVODCA NASTAVENÍM OBRAZU



Táto funkcia umožňuje upraviť kvalitu pôvodného obrazu.

Používajte ju na kalibráciu kvality obrazu nastavením možností Black Level (Úroveň čiernej), Úroveň bielej apod. Bežní používatelia môžu kvalitu obraz kalibrovať vykonaním jednotlivých krokov.

Po nastavení obrazu na úroveň Low (Nízka), Recommended (Odporúčaná) alebo Vysoké sa výsledné zmeny prejavia na ukážke.

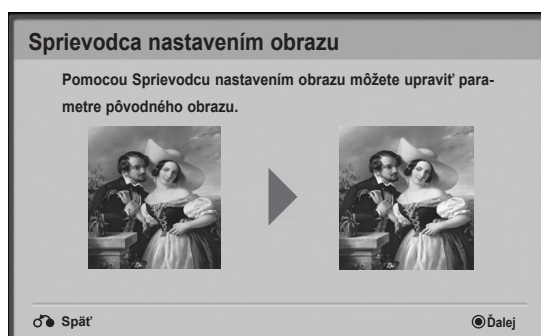
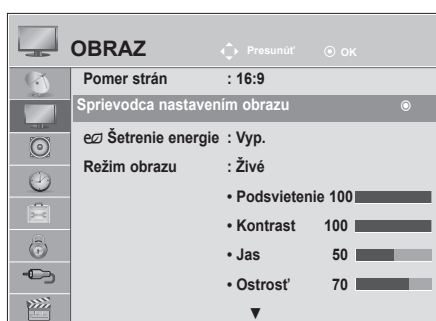

V režime RGB-PC/HDMI-PC sa zmenené hodnoty položiek Farba, Odtieň a H/V ostrosť neaplikujú.



1   Vyberte položku **OBRAZ**.

2    Vyberte možnosť **Sprievodca nastavením obrazu**.

3   Nastavte položky **Úroveň čiernej**, **Úroveň bielej**, **Farba**, **Odtieň**, **Horizontálna ostrosť**, **Vertikálna ostrosť**, **Teplota farieb**, **Dynamický kontrast**, **Farebný prírastok**, **Podsvietenie**.

4    Vyberte vstupný zdroj, na ktorý chcete nastavenia použiť.

5 

- Ak snastavovaním skončíte skôr, ako vykonáte posledný krok, zmeny sa nepoužijú.
- Hodnoty nastavenia sa uložia pod názvom **Odborník 1**.

- Pomocou tlačidla **MENU** (PONUKA) alebo **EXIT** (UKONČIŤ) zatvoríte okno ponuky.
- Stlačením tlačidla **BACK** (SPÄŤ) sa presuniete na predchádzajúcu obrazovku ponuky.

OVLÁDANIE OBRAZU

ŠETRENIE ENERGIE





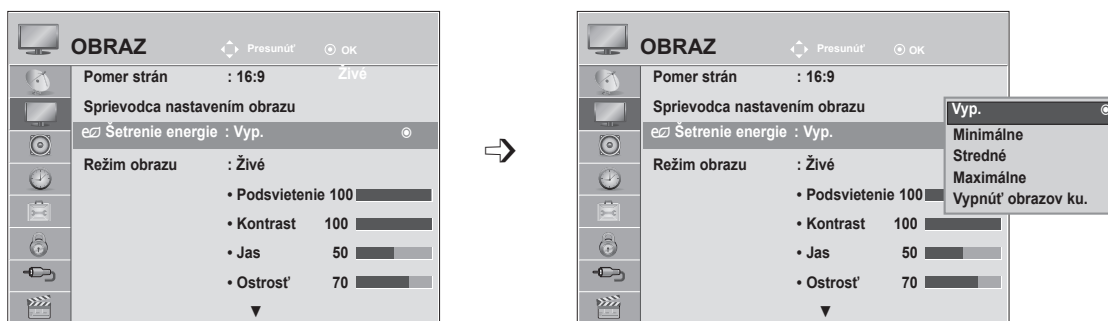

Znižuje spotrebu televízora.

Výrobné nastavenie TV prijímača je prispôsobené pohodlnému sledovaniu programov v domácnosti. Jas obrazovky môžete zvýšiť nastavením úrovne položky **Šetrenie energie** alebo nastavením režimu **Režim obrazu**.

Ak vrežime MHEG upravíte nastavenie možnosti Energy Saving (Šetrenie energie), bude platiť až po ukončení režimu MHEG.

Výberom možnosti **Vypnúť obrazovku**, kým je naladená rozhlasová stanica, znížite spotrebu energie.



-   Vyberte položku **OBRAZ**.
-   Vyberte položku **e Šetrenie energie**.
-   Vyberte položku **Vyp.**, **Minimum**, **Stredné**, **Maximum** alebo **Vypnúť obrazovku**.
- 

- Pomocou tlačidla **MENU** (PONUKA) alebo **EXIT** (UKONČIŤ) zatvoríte okno ponuky.
- Stlačením tlačidla **BACK** (SPÄŤ) sa presuniete na predchádzajúcu obrazovku ponuky.





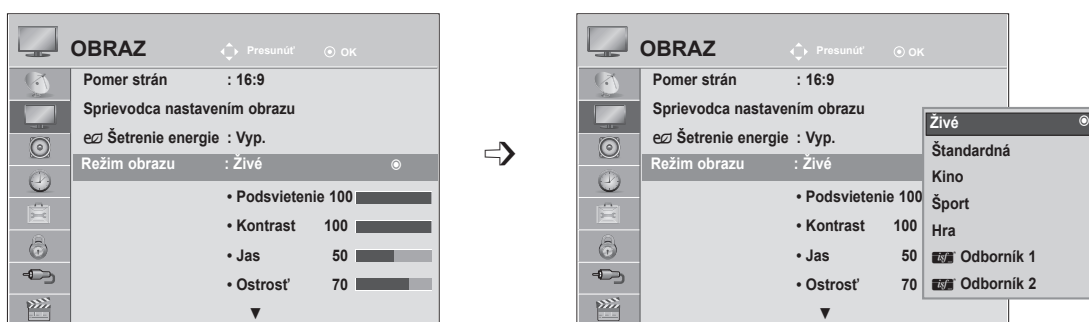

- Keď vyberiete možnosť **Vypnúť obrazovku**, obrazovka sa po 3 sekundách vypne a spustí sa režim vypnutej obrazovky. A TV sa deaktivuje, aby sa automaticky vypol.
- Nastavenie tejto funkcie môžete upraviť aj pomocou tlačidla **Šetrenie energie** na diaľkovom ovládaní.
- Ak chcete obnoviť zobrazenie po zvolení funkcie vypnutia obrazovky, stlačte ľubovoľné tlačidlo.

PREDVOLENÉ NASTAVENIA OBRAZU

Predvolený režim obrazu

Živé	Zintenzívnenie kontrastu, jas, farby a ostrosti kvôli živému obrazu.
Štandardné	Najvšeobecnejší stav zobrazenia.
Kino	Optimálne nastavenie videa na sledovanie filmov.
Šport	Optimálne nastavenie videa na sledovanie športových podujatí.
Hra	Optimálne nastavenie videa na hranie hier.



-   Vyberte položku **OBRAZ**.
-   Vyberte možnosť **Režim obrazu**.
-   Vyberte možnosť **Živé, Štandardné, Kino, Šport** alebo **Hra**.
- 

- Pomocou tlačidla **MENU** (PONUKA) alebo **EXIT** (UKONČIŤ) zatvoríte okno ponuky.
- Stlačením tlačidla **BACK** (SPÄŤ) sa presuniete na predchádzajúcu obrazovku ponuky.

- V ponuke **Režim obrazu** môžete upraviť parametre TV prijímača tak, aby bol obraz čo najkvalitnejší. V ponuke **Režim obrazu** vyberte nastavenú hodnotu v závislosti od kategórie programu.
- Možnosť **Režim obrazu** môžete nastaviť aj v ponuke **Rýchla ponuka**.

OVLÁDANIE OBRAZU

MANUÁLNE NASTAVENIE OBRAZU

Ponuka Picture Mode (Režim obrazu) – možnosť User (Používateľ)

Podsvietenie

Jas obrazovky sa ovláda nastavením jasu panela LCD.

Pri nastavovaní jasu televíznej obrazovky sa odporúča upraviť jej podsvietenie.

Kontrast

Nastavenie intenzity čiernej a bielej farby na obraze. Možnosť Contrast (Kontrast) pravdepodobne využijete v prípade, ak sú výrazné svetlé časti obrazu.

Jas

Nastavenie základnej úrovne obrazového signálu.

Ostrosť

Nastavuje úroveň ostrosti v rohoch medzi svetlými a tmavými oblasťami na obrázku

Čím je úroveň menšia, tým je obraz jemnejší.

Farba (Príkaz:i)

Nastavuje intenzitu všetkých farieb.









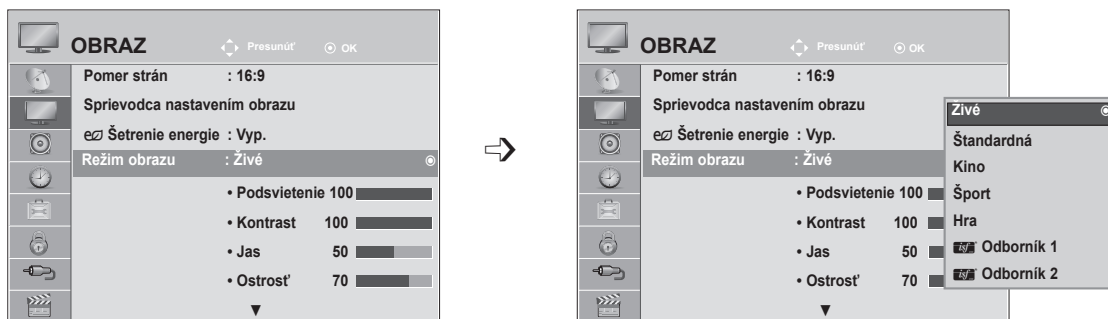

Odtieň

Nastavuje rovnováhu medzi úrovňami červenej a zelenej farby

Teplota chromatičnosti

Ak chcete zvýrazniť teplejšie farby, napríklad červenú, vyberte možnosť Warm (Teplé). Ak chcete dosiahnuť modrastý obraz, vyberte možnosť Cool (Chladné).



-   Vyberte položku **OBRAZ**.
-   Vyberte možnosť **Režim obrazu**.
-   Vyberte možnosť **Živé, Štandardné, Kino, Šport** alebo **Hra**.
-   Vyberte možnosť **Podsvietenie, Kontrast, Jas, Ostrosť, Farba, Odtieň** alebo **Fareb. tón**.
-   Vykonajte potrebné úpravy nastavení.

- Pomocou tlačidla **MENU** (PONUKA) alebo **EXIT** (UKONČIŤ) zatvoríte okno ponuky.
- Stlačením tlačidla **BACK** (SPÄŤ) sa presuniete na predchádzajúcu obrazovku ponuky.

! POZNÁMKA

- ▶ V režime RGB-PC/HDMI-PC nemôžete nastaviť farbu ani odtieň.
- ▶ Po výbere položky Odborník 1 alebo Odborník 2 môžete vybrať možnosť **Podsvietenie, Kontrast, Jas, Horiz.Ostrosť, Vert. ostrosť, Farba** alebo **Odtieň**.





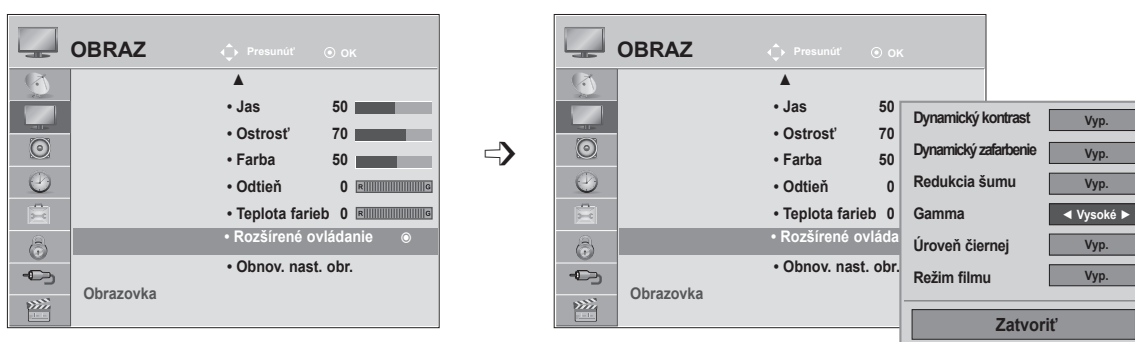

TECHNOLÓGIA VYLEPŠENIA OBRAZU

Obrazovku môžete kalibrovať pre jednotlivé režimy Režim obrazu alebo podľa špeciálnej obrazovky videa nastaviť hodnoty obrazu.

Pre jednotlivé vstupy môžete nastaviť odlišné hodnoty obrazu.

Ak ste upravili jednotlivé videorežimy a chcete obnoviť predvolené výrobné nastavenia obrazovky, pre každý režim **Režim obrazu** spustíte funkciu **Obnov. obrazu**.



-   Vyberte položku **OBRAZ**.
-   Vyberte možnosť **Rozšírené ovládanie**.
-   Vyberte položku **Dynamický kontrast**, **Dynamické farby**, **Redukcia šumu**, **Gamma**, **Úroveň čiernej** alebo **Filmový režim**. (pozrite str. 77 až 78)
-  Vyberte požadovaný zdroj.

- Pomocou tlačidla **MENU** (PONUKA) alebo **EXIT** (UKONČIŤ) zatvoríte okno ponuky.
- Stlačením tlačidla **BACK** (SPÄŤ) sa presuniete na predchádzajúcu obrazovku ponuky.









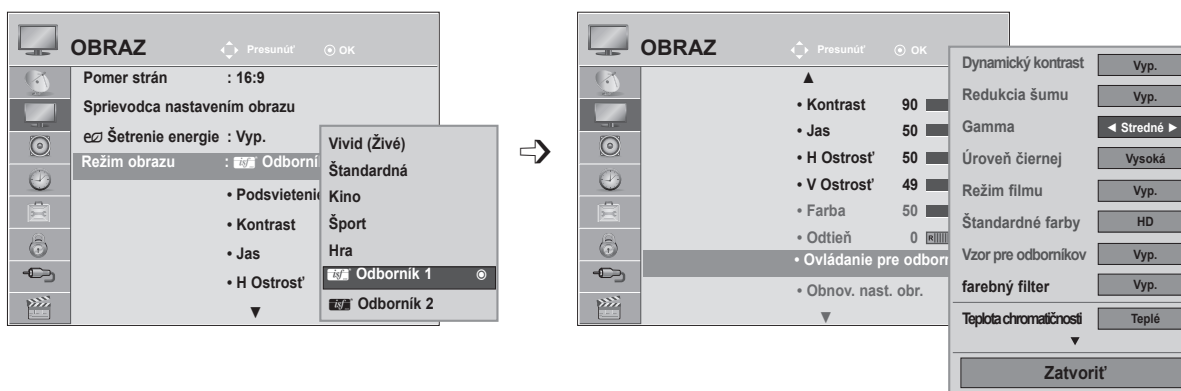



OVLÁDANIE OBRAZU

ODBORNÉ OVLÁDANIE OBRAZU

Možnosti **Odborník 1** a **Odborník 2** poskytujú členenie na ďalšie kategórie, ktoré môžu používatelia nastaviť, ako uznajú za vhodné, čím používateľom ponúkajú optimálnu kvalitu obrazu.

Odborníci môžu túto funkciu využiť na optimalizáciu výkonu televízora pri použití konkrétnych typov videá.



-   Vyberte položku **OBRAZ**.
-   Vyberte možnosť **Režim obrazu**.
-   Vyberte položku  **Odborník 1** alebo  **Odborník 2**.
-   Vyberte možnosť **Ovládanie pre odborníkov**.
-   Vyberte požadovaný zdroj.
-  Vykonajte potrebné úpravy nastavení.

- Pomocou tlačidla **MENU** (PONUKA) alebo **EXIT** (UKONČIŤ) zatvoríte okno ponuky.
- Stlačením tlačidla **BACK** (SPÄŤ) sa presuniete na predchádzajúcu obrazovku ponuky.

Dynamický kontrast (Vyp./Nízke/Vysoké)	<ul style="list-style-type: none"> ■ Upraví kontrast na najlepšiu úroveň vzhľadom na jas obrazovky. Svetlé časti sa zosvetlia a tmavé časti stmavnú, čím sa zlepší obraz.
Dynamický zafarbenie (Vyp./Nízke/Vysoké)	<ul style="list-style-type: none"> ■ Upraví farby na obrazovke, aby vyzerali živšie, sýtejšie a jasnejšie. Táto funkcia vylepšuje farebný odtieň, sýtosť a svetelnosť, takže červená, modrá, zelená a biela farba vyzerajú sviežejšie.
Redukcia šumu (Vyp./Nízke/Stredné/ Vysoké)	<ul style="list-style-type: none"> ■ Zníži šum na obrazovke bez zníženia kvality videa.
Gamma (Vyp./Stredné/Vysoké)	<ul style="list-style-type: none"> ■ Môžete upraviť jas oblastí so strednými úrovňami sivej a tmavých oblastí obrazu. <ul style="list-style-type: none"> • Nízke: zosvetlia sa oblasti so strednými úrovňami sivej a tmavé oblasti obrazu. • Stredné: použijú sa pôvodné úrovne obrazu. • Vysoké: stmavnú oblasti so strednými úrovňami sivej a tmavé oblasti obrazu.
Úroveň čiernej (Nízke/Vysoké/ Automatickymaticky)	<ul style="list-style-type: none"> • Nízke: Obraz na obrazovke stmavne. • Vysoké: Obraz na obrazovke sa stane jasnejším. • Automatickymaticky: Posúďte úroveň čiernej farby na obrazovke a Automatickymaticky ju nastavte na možnosť Vysoké alebo Nízka. <ul style="list-style-type: none"> ■ Nastaví sa správna úroveň čiernej farby na obrazovke. ■ Táto funkcia umožňuje vybrať položku Nízke alebo Vysoké v nasledujúcich režimoch: AV (NTSC-M), HDMI alebo Komponent). V opačnom prípade sa položka Úroveň čiernej nastaví na hodnotu Automatickymaticky.
Režim filmu (Zap./Vyp.)	<ul style="list-style-type: none"> ■ Odstránením účinku chvenia môžete sledovať video, akoby ste ho sledovali v kine. ■ Túto funkciu používajte pri sledovaní filmov.
Štandardné farby (SD/HD)	<ul style="list-style-type: none"> ■ Konvertuje farby videa na farby HD. Táto funkcia umožňuje nastaviť formát farieb videa SD (BT-601) a videa HD (BT-709).





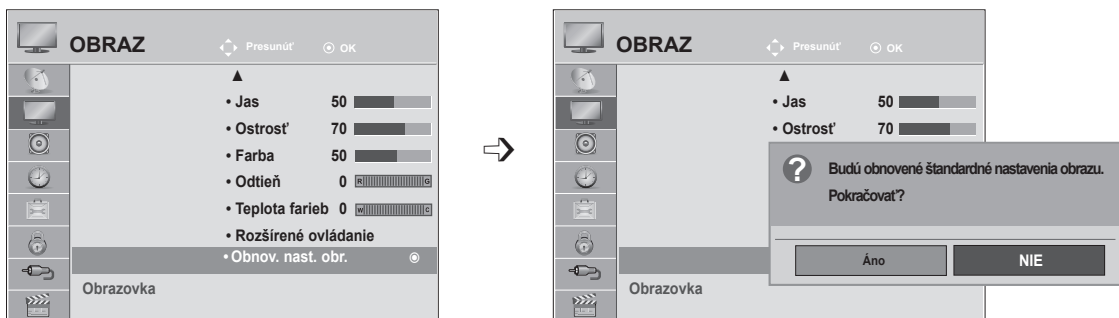

OVLÁDANIE OBRAZU

Vzor pre odborníkov (Vyp./Odborník 1/Odborník 2)	<ul style="list-style-type: none">■ Tento vzor je potrebný na odborné nastavenie.■ Táto funkcia je dostupná vponuke Režim obrazu – Odborník , keď sledujete digitálnu televíziu.
farebný filter (Vyp./Červená/Zelená/Modrá)	<ul style="list-style-type: none">■ Táto funkcia umožňuje filtrovať konkrétne farby videa. Pomocou filtra RGB môžete presne nastaviť sýtosť a odtieň farieb.
Teplota chromatičnosti (Stredné/Teplé/ Studené)	<ul style="list-style-type: none">■ Táto funkcia umožňuje nastaviť celkovú úroveň farieb na obrazovke adosiahnuť tak požadovanú atmosféru.a. • Spôsob: 2 body<ul style="list-style-type: none">• Vzor: Inner (Vnútorný), Outer (Vonkajší)• Kontrast červenej, zelenej a modrej farby, jas červenej, zelenej a modrej farby: rozsah nastavenia je -50 až +50.b. • Spôsob: 10-bodové IRE<ul style="list-style-type: none">• Vzor: Inner (Vnútorný), Outer (Vonkajší)• IRE (Institute of Radio Engineers) je jednotka na zobrazenie intenzity videosignálu amožno ju nastaviť v rozsahu 10, 20, 30 - 100 Podľa jednotlivých nastavení môžete upraviť úroveň červenej, zelenej amodrej farby.• Červená, zelená, modrá: rozsah nastavenia je -50 až +50.
Systém riadenia farieb	<ul style="list-style-type: none">■ Keďže ide onástroj pre odborníkov určený na vykonávanie úprav pomocou testovacích vzorov, neovplyvňuje iné farby amožno ho používať na selektívne nastavenie 6 farebných oblastí (červená, zelená, modrá, azúrová, purpurová, žltá). Rozdiel farieb nemusí byť zreteľný ani po vykonaní úprav bežného videa.■ Slúži na nastavenie možností Red (Červená), Green (Zelená), Blue (Modrá), Yellow (Žltá), Cyan (Azúrová) aMagenta (Purpurová).<ul style="list-style-type: none">• Červená, zelená, modrá, žltá, azúrová a purpurová farba: rozsah nastavenia je -30 až +30.• Červený, zelený, modrý, žltý, azúrový a purpurový odtieň: rozsah nastavenia je -30 až +30.■ Táto funkcia nie je dostupná v režimoch RGB-PC aHDMI (PC).

Ponuka PICTURE RESET (OBNOVENIE NASTAVENÍ OBRAZU)

Obnovia sa predvolené výrobné nastavenia vybratých režimov obrazu.



- 1   Vyberte položku **OBRAZ**.
- 2   Vyberte možnosť **Obnov. nast. obr.** .
- 3   Vyberte možnosť **Áno** alebo **Nie**.
- 4 

- Pomocou tlačidla **MENU** (PONUKA) alebo **EXIT** (UKONČIŤ) zatvoríte okno ponuky.
- Stlačením tlačidla **BACK** (SPÄŤ) sa presuniete na predchádzajúcu obrazovku ponuky.

OVLÁDANIE OBRAZU

Nastavenie obrazovky v režime PC

Výber rozlíšenia

Ak chcete sledovať normálny obraz, rozlíšenie režimu RGB prispôbte výberu režimu PC.

Táto funkcia funguje v nasledujúcom režime: RGB[PC].

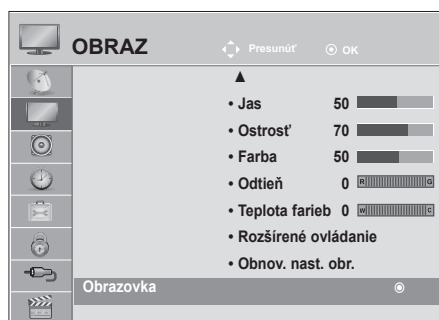

<Vertikálne rozlíšenie: 768>



M2080D / M2080DF / M2080D / M2080DN

<Vertikálne rozlíšenie: 900>

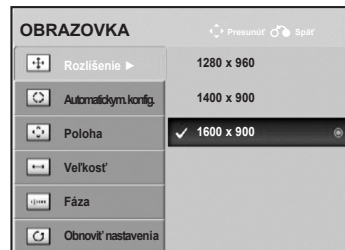

M2280D / M2380D / M2780D
M2280DF / M2380DF / 2780DF
M2280DB / M2380DB
M2280DN / M2380DN / M2780DN

<Vertikálne rozlíšenie: 900>

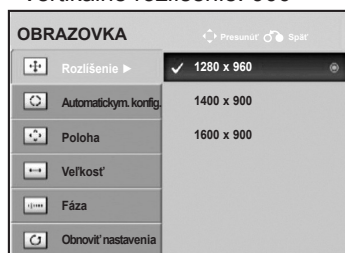

-   Vyberte položku **OBRAZ**.
-   Zvoľte položku **Obrazovka**.
-   Vyberte položku **Rozlíšenie**.
-   Vyberte požadované rozlíšenie.
- 

- Pomocou tlačidla **MENU** (PONUKA) alebo **EXIT** (UKONČIŤ) zatvoríte okno ponuky.
- Stlačením tlačidla **BACK** (SPÄŤ) sa presuniete na predchádzajúcu obrazovku ponuky.

Automatickymatická konfigurácia (iba režim RGB [PC])

Automatickymaticky upraví polohu a minimalizuje nestabilitu obrazu. Ak po dokončení nastavenia obraz stále nie je kvalitný, TV prijímač síce pracuje správne, ale sú potrebné ďalšie nastavenia.

Automatickymatická konfigurácia

Táto funkcia slúži na Automatickymatické nastavenie polohy, taktu a fázy obrazovky. Počas Automatickymatickej konfigurácie bude zobrazený obraz niekoľko sekúnd nestabilný.

1. Používanie displeja OSD

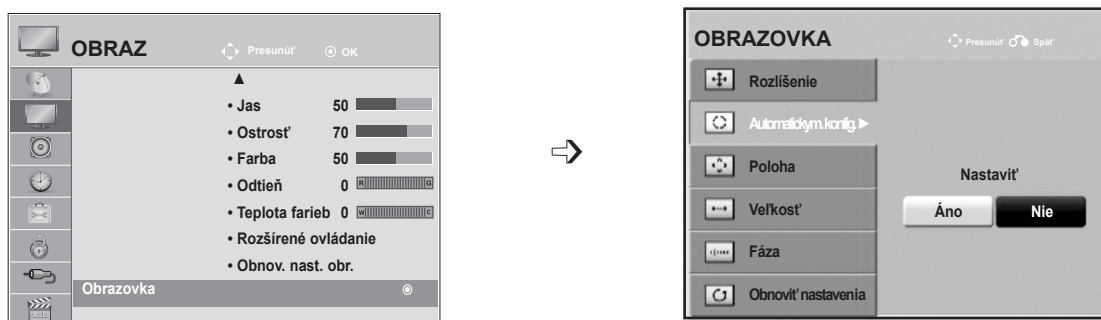

- 1   Vyberte položku **OBRAZ**.
- 2   Zvoľte položku **Obrazovka**.
- 3   Vyberte možnosť **Automatickym. konfig.**
- 4   Vyberte možnosť **Áno**.
- 5  Aktivujte funkciu **Automatickym. konfig.**

- Ak poloha obrazu nie je ešte správna, vyskúšajte Automatickymatické nastavenie znova
- Ak je v režime RGB (PC) po Automatickymatickom nastavení opäť potrebné nastaviť obraz, môžete nastaviť možnosť Poloha, Veľkosť alebo Fáza.

- Pomocou tlačidla **MENU** (PONUKA) alebo **EXIT** (UKONČIŤ) zatvoríte okno ponuky.
- Stlačením tlačidla **BACK** (SPÄŤ) sa presuniete na predchádzajúcu obrazovku ponuky.

OVLÁDANIE OBRAZU

2. Používanie Automatickymatickej konfigurácie (Remocon)

Táto funkcia je dostupná iba pre signály RGB.

M2080D / M2080DF / M2080DB / M2080DN

1



Stlačte tlačidlo
Automatickym. konfig.

Prebieha Automatickymatický režim

<1600 x 900 Resolution>
(Rozlíšenie 1600 x 900)

Prebieha Automatickymatický režim
Na optimálne zobrazenie
zmeňte rozlíšenie na 1600 x 900

<Iné rozlíšenia>

M2280D / M2380D / M2780D / M2280DF / 2380DF / M2780DF M2280DB / M2380DB / M2280DN / M2380DN / M2780DN

2



Stlačte tlačidlo
Automatickym. konfig.

Prebieha Automatickymatický režim

<1920 x 1080 Resolution>
(Rozlíšenie 1920 x 1080)

Prebieha Automatickymatický režim
Na optimálne zobrazenie
zmeňte rozlíšenie na 1920 x 1080









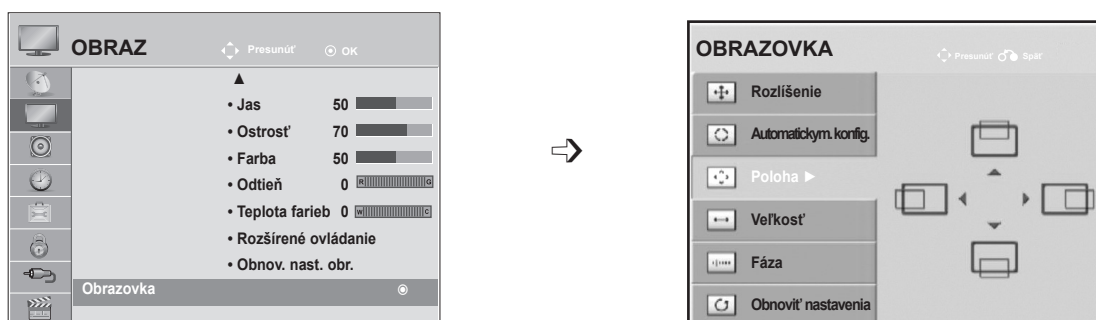

<Iné rozlíšenia>

Nastavenie polohy, veľkosti a fázy obrazu

Ak po Automatickym nastavení nie je obraz zreteľný a najmä ak sa písmená stále chvejú, ručne nastavte fázu obrazu.

Táto funkcia funguje v nasledujúcom režime: RGB[PC].



- 1   Vyberte položku **OBRAZ**.
- 2   Zvoľte položku **Obrazovka**.
- 3   Vyberte možnosť **Poloha**, **Veľkosť** alebo **Fáza**.
- 4    Vykonajte potrebné úpravy nastavení.
- 5 

- Pomocou tlačidla **MENU** (PONUKA) alebo **EXIT** (UKONČIŤ) zatvoríte okno ponuky.
- Stlačením tlačidla **BACK** (SPÄŤ) sa presuniete na predchádzajúcu obrazovku ponuky.







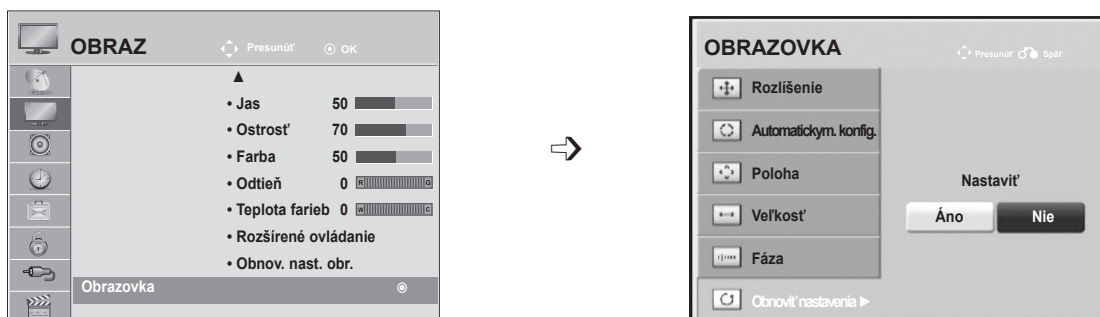

OVLÁDANIE OBRAZU

Obnovenie predvolených nastavení obrazovky

Návrat k predvoleným nastaveniam položiek **Poloha** , **Veľkosť** a **Fáza** naprogramovaným vo výrobe.

Táto funkcia funguje v nasledujúcom režime: RGB[PC].



- 1   Vyberte položku **OBRAZ**.
- 2   Zvoľte položku **Obrazovka**.
- 3   Vyberte možnosť **Obnoviť nastavenia**.
- 4   Vyberte možnosť **Áno**.
- 5  Aktivujte funkciu **Obnoviť nastavenia**.

- Pomocou tlačidla **MENU** (PONUKA) alebo **EXIT** (UKONČIŤ) zatvoríte okno ponuky.
- Stlačením tlačidla **BACK** (SPÄŤ) sa presuniete na predchádzajúcu obrazovku ponuky.

OVLÁDANIE ZVUKU





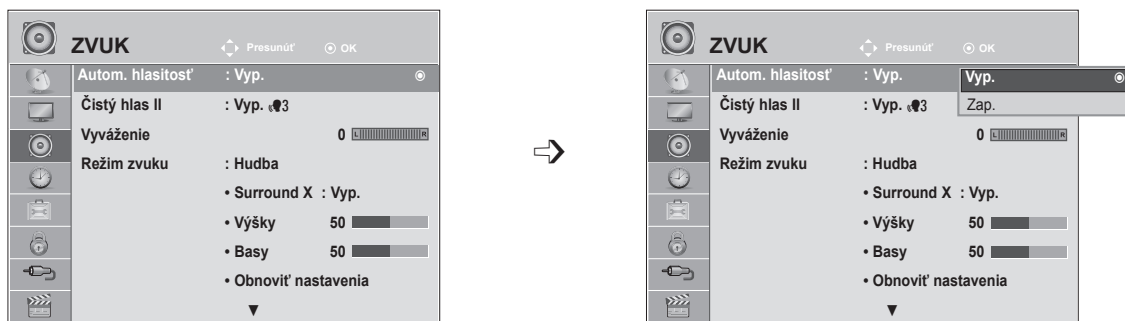

FUNKCIA Automaticky VOLUME LEVELER (AutomatickyMATICKÁ ÚROVEŇ HLASITOSTI)

Funkcia Autom. hlasitosť(Automatickymatická úroveň hlasitosti) Automatickymaticky udržiava jednotnú úroveň hlasitosti aj v prípade, že prepnete program.

Každá vysielajúca stanica má vlastnú intenzitu signálu, apreto sa pri každom prepnutí na iný kanál môže vyžadovať nastavenie hlasitosti. Táto funkcia umožňuje používateľom vychutnať si stabilné úrovne hlasitosti, pretože sa každý program Automatickymaticky nastaví.

Ak kvalita alebo hlasitosť zvuku nedosahuje požadovanú úroveň, odporúča sa použiť samostatné domáce kino alebo zosilňovač, ktorý spolupracuje srôznymi používateľskými prostrediami.



-   Vyberte možnosť **ZVUK**.
-   Vyberte možnosť **Autom. hlasitosť**(Automatickymatická úroveň hlasitosti).
-   Vyberte možnosť **Zap. (Zapnuté)** alebo **Vyp. (Vypnuté)**.
- 



- Pomocou tlačidla **MENU** (PONUKA) alebo **EXIT** (UKONČIŤ) zatvoríte okno ponuky.
- Stlačením tlačidla **BACK** (SPÄŤ) sa presuniete na predchádzajúcu obrazovku ponuky.



OVLÁDANIE ZVUKU



ČISTÝ HLAS II

Odlíšenie rozsahu zvuku ľudskej reči od ostatných zvukov pomáha používateľom lepšie počuť ľudské hla



1   Vyberte možnosť **ZVUK**.



2   Vyberte položku **Čistý hlas II**.

3   Vyberte možnosť **Zap.** (Zapnuté) alebo **Vyp.** (Vypnuté).

- Ak vyberiete možnosť „Zap.“ pre nastavenie **Čistý hlas II**, funkcia **Surround X** nie je aktivovaná.
- Vyberte úroveň z rozsahu –6 až +6.

Nastavenie možnosti Clear Voice Level (Úroveň čistého zvuku) po výbere hodnoty Zap. (Zapnuté)

4   Vyberte možnosť **Úroveň**.





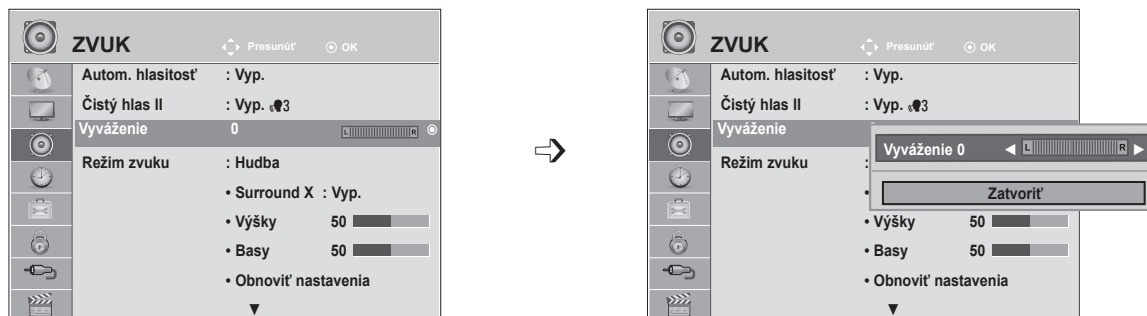

5   Vykonaňte požadovanú úpravu nastavenia.

- Pomocou tlačidla **MENU** (PONUKA) alebo **EXIT** (UKONČIŤ) zatvoríte okno ponuky.
- Stlačením tlačidla **BACK** (SPÄŤ) sa presuniete na predchádzajúcu obrazovku ponuky.

VYVÁŽENIE

Môžete si nastaviť vyváženie zvuku reproduktora na vami požadovanú úroveň.



-   Vyberte možnosť **ZVUK**.
-   Vyberte možnosť **Vyváženie**.
-   Vykonajte požadovanú úpravu nastavenia.

- Pomocou tlačidla **MENU** (PONUKA) alebo **EXIT** (UKONČIŤ) zatvoríte okno ponuky.
- Stlačením tlačidla **BACK** (SPÄŤ) sa presuniete na predchádzajúcu obrazovku ponuky.

OVLÁDANIE ZVUKU

PREDVOLENÉ NASTAVENIA ZVUKU – REŽIM ZVUKU

Môžete vybrať obľúbené nastavenie zvuku - **Štandardné, Hudba, Kino, Šport** alebo **Hra** - a tiež nastaviť položky **Výšky a Basy**.

Možnosť **Režim zvuku** umožňuje vychutnať si ten najlepší zvuk bez akéhokoľvek špeciálneho nastavenia, pretože televízor nastaví vhodný zvuk podľa obsahu programu.

Možnosti **Štandardné, Hudba, Kino, Šport** a **Hra** boli nastavené už vo výrobe s cieľom dosiahnuť optimálnu kvalitu zvuku.

Štandardné Zvuk so štandardnou kvalitou.





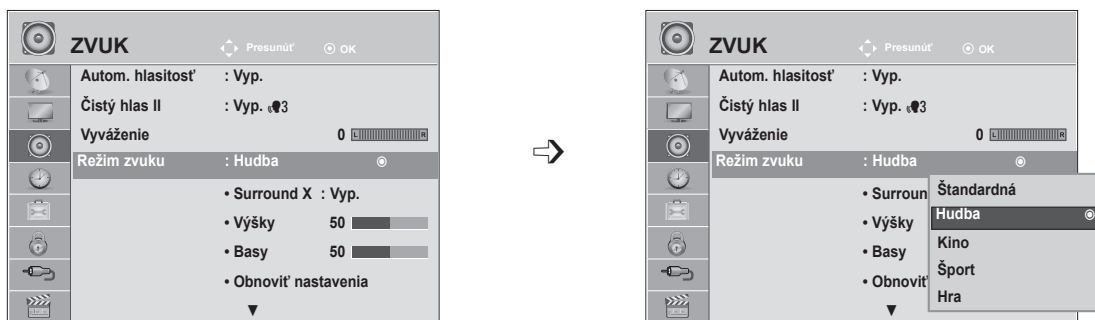

Hudba Optimálne nastavenie zvuku na počúvanie hudby.

Kino Optimálne nastavenie zvuku na sledovanie filmov.

Šport Optimálne nastavenie zvuku na sledovanie športových podujatí.

Hra Optimálne nastavenie zvuku na hranie hier.



- 1   Vyberte možnosť **ZVUK**.
- 2   Vyberte možnosť **Režim zvuku**.
- 3   Vyberte možnosť **Štandardné, Hudba, Kino, Šport** alebo **Hra**.
- 4 

• Možnosť **Režim zvuku** môžete nastaviť aj v ponuke **Rýchla ponuka**.

- Pomocou tlačidla **MENU** (PONUKA) alebo **EXIT** (UKONČIŤ) zatvoríte okno ponuky.
- Stlačením tlačidla **BACK** (SPÄŤ) sa presuniete na predchádzajúcu obrazovku ponuky.

PREDVOLENÉ NASTAVENIA ZVUKU – POUŽÍVATEĽSKÝ REŽIM

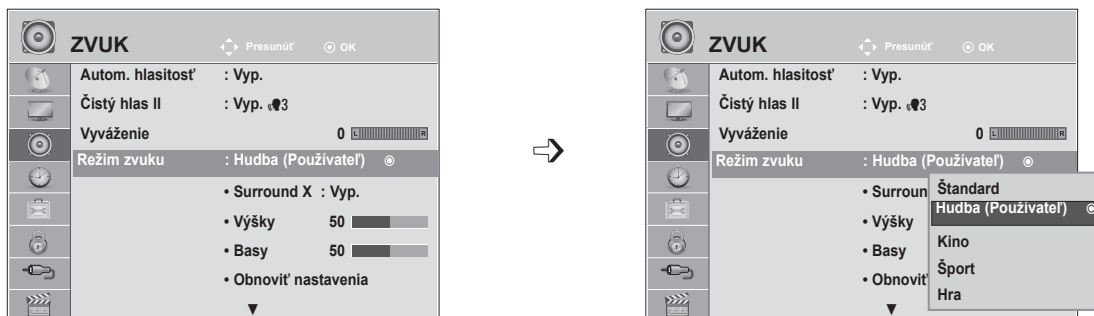

- 1 Vyberte možnosť **ZVUK**.
- 2 Vyberte možnosť **Režim zvuku**.
- 3 Vyberte možnosť **Štandard, Hudba, Kino, Šport** alebo **Hra**.
- 4 Vyberte položky **Výšky** a **Basy**.
- 5 Nastavte požadovanú úroveň hlasitosti.

Surround X

Túto možnosť vyberte, ak chcete počuť realistický zvuk.

Lepšia hĺbka a čistota zvuku vďaka maximálnemu využitiu priestorového efektu.

- 1 Vyberte možnosť **ZVUK**.
- 2 Vyberte možnosť **Surround X**.
- 3 Vyberte možnosť **Zap.** alebo **Vyp.**
- 4

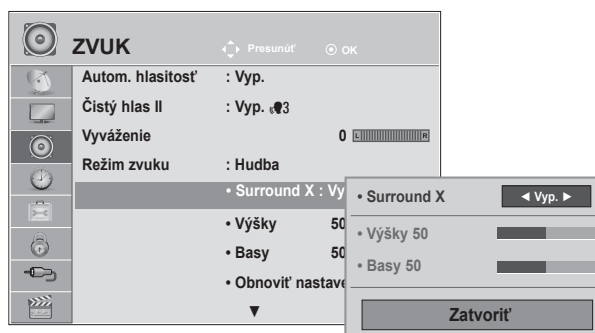





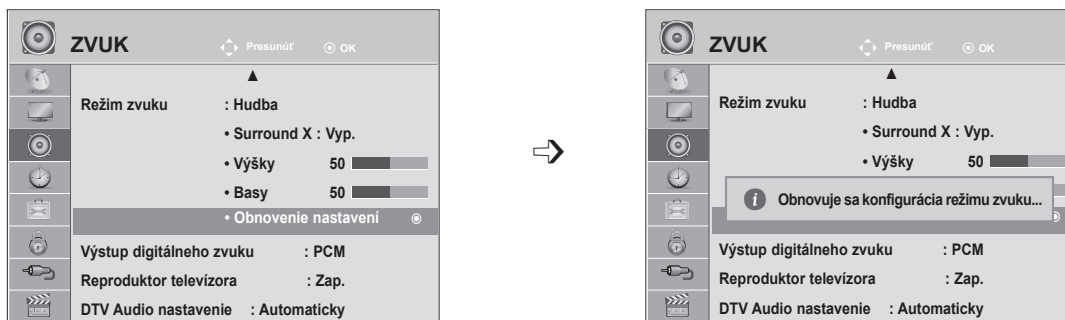

- Pomocou tlačidla **MENU** (PONUKA) alebo **EXIT** (UKONČIŤ) zatvoríte okno ponuky.
- Stlačením tlačidla **BACK** (SPÄŤ) sa presuniete na predchádzajúcu obrazovku ponuky.

OVLÁDANIE ZVUKU

OBNOVENIE NASTAVENÍ ZVUKU

Obnovia sa predvolené výrobné nastavenia vybraného režimu Režim zvuku .



- 1   Vyberte možnosť **ZVUK**.
- 2   Vyberte možnosť **Obnoviť nastavenia**.
- 3  Inicializujte upravenú hodnotu.

- Pomocou tlačidla **MENU** (PONUKA) alebo **EXIT** (UKONČIŤ) zatvoríte okno ponuky.
- Stlačením tlačidla **BACK** (SPÄŤ) sa presuniete na predchádzajúcu obrazovku ponuky.

VÝSTUP DIGITÁLNEHO ZVUKU

Táto funkcia umožňuje vybrať preferovaný digitálny audiovýstup.

Výstup vo formáte Dolby Digital je v televízore dostupný len na kanáli, ktorý vysiela v tomto formáte.

Ak je formát Dolby Digital dostupný a v ponuke Digital Audio Out (Digitálny audiovýstup) vyberiete možnosť Automaticky (Automatickymatický), výstupné rozhranie SPDIF (Sony Philips Digital InterFace) bude vysielať vo formáte Dolby Digital.

Ak formát Dolby Digital nie je dostupný a v ponuke Digital Audio Out (Digitálny audiovýstup) vyberiete možnosť Automaticky (Automatickymatický), výstupné rozhranie SPDIF bude vysielať vo formáte PCM (Impulzová kódová modulácia).

Ak kanál vysielajúci vo formáte Dolby Digital obsahuje formát Dolby Digital audiojazyk, prehrávať sa bude len formát Dolby Digital

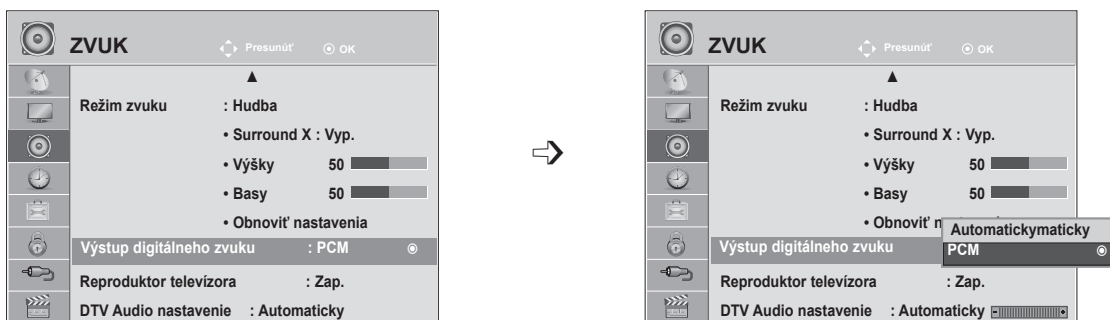

- 1 Vyberte možnosť **ZVUK**.
- 2 Vyberte možnosť **Výstup digitálneho zvuku**.
- 3 Vyberte možnosť **Automatickymatický** alebo **PCM**.
- 4



Vyrobené v licencií od spoločnosti Dolby Laboratories. „Dolby“ a symbol dvojité D sú obchodnými známkami spoločnosti Dolby Laboratories.

- Môže sa stať, že v režime HDMI nebudú niektoré prehrávače diskov DVD vysielať zvuk SPDIF. V takom prípade nastavte výstup digitálneho zvuku prehrávača diskov DVD na možnosť PCM. (V režime HDMI sa nepodporuje formát Dolby Digital Plus.)

Položka	Zvukový vstup	Výstup digitálneho zvuku
Automaticky (Automatickymatický) (reproduktor zapnutý)	MPEG Dolby Digital Dolby Digital Plus HE-AAC	PCM Dolby Digital Dolby Digital PCM
Automatickymatický (reproduktor vypnutý)	MPEG Dolby Digital Dolby Digital Plus HE-AAC	PCM Dolby Digital Dolby Digital Dolby Digital
PCM	PCM	PCM

- Pomocou tlačidla **MENU** (PONUKA) alebo **EXIT** (UKONČIŤ) zatvoríte okno ponuky.
- Stlačením tlačidla **BACK** (SPÄŤ) sa presuniete na predchádzajúcu obrazovku ponuky.

OVLÁDANIE ZVUKU





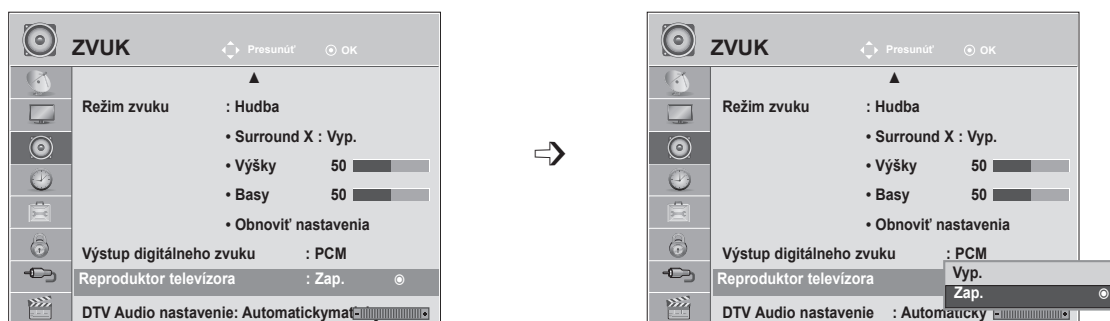

NASTAVENIE ZAPNUTIA ALEBO VYPNUTIA REPRODUKTOROV TELEVÍZORA

Nastaviť môžete úroveň vnútorného reproduktora.

V režime **AV1**, **AV2**, **KOMPONENTNÉ VIDEO**, **RGB** a **HDMI1** alebo **HDMI** s káblom **HDMI-DVI** môže byť reproduktor televízora využívaný aj bez obrazového signálu.

Ak chcete používať externý HiFi stereosystém, vypnite vnútorný reproduktor televízora.



-   Vyberte možnosť **ZVUK**.
-   Vyberte možnosť **Reproduktor televízora**.
-   Vyberte možnosť **Zap.** (Zapnuté) alebo **Vyp.** (Vypnuté).
- 

- Pomocou tlačidla **MENU** (PONUKA) alebo EXIT (UKONČIŤ) zatvoríte okno ponuky.
- Stlačením tlačidla **BACK** (SPÄŤ) sa presuniete na predchádzajúcu obrazovku ponuky.





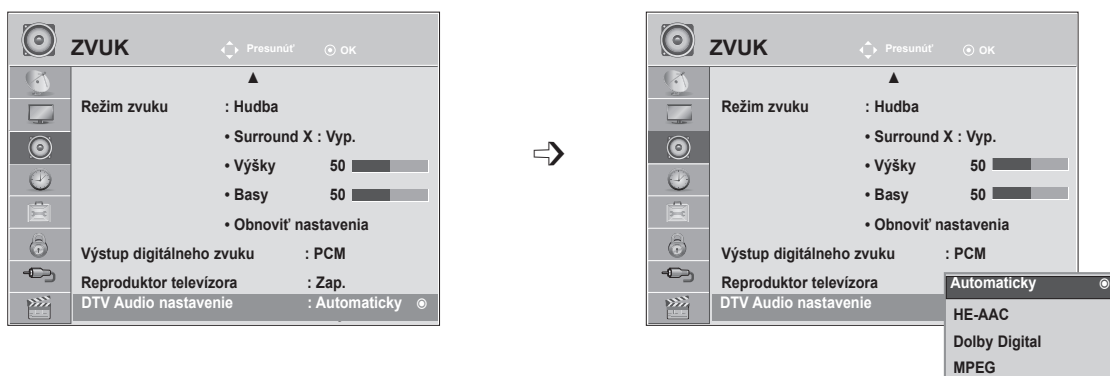

! POZNÁMKA

- ▶ Ak je počas používania domáceho kina s pripojením Simplink vypnutý reproduktor televízora, zvukový výstup sa Automaticky prepne na reproduktor domáceho kina. Po zapnutí reproduktora televízora však začne zvuk vychádzať z reproduktora televízora.
- ▶ Ak je reproduktor televízora vypnutý, niektoré položky v ponuke **ZVUK** nie sú dostupné.

DTV Audio nastavenie (LEN V DIGITÁLNO M REŽIME)

Ak vstupný signál obsahuje rôzne typy zvuku, táto funkcia umožňuje vybrať požadovaný typ.



- 1   Vyberte možnosť **ZVUK**.
- 2   Vyberte možnosť **DTV Audio nastavenie**.
- 3   Vyberte možnosť **Automaticky, HE-AAC, Dolby Digital** alebo **MPEG**.
- 4 

- Pomocou tlačidla **MENU** (PONUKA) alebo **EXIT** (UKONČIŤ) zatvoríte okno ponuky.
- Stlačením tlačidla **BACK** (SPÄŤ) sa presuniete na predchádzajúcu obrazovku ponuky.





- **Automatickymaticky:** Automatickymaticky prepína výstupné režimy v poradí **HE - AAC ► Dolby Digital ► MPEG**.
- **AAC, Dolby Digital, MPEG:** Umožňuje používateľom vybrať požadovaný typ.
Ak je vybraný formát **MPEG**, výstup je vždy v tomto formáte.
Ak sa **MPEG** nepodporuje, v danom poradí sa zvolia položky **HE - AAC** a **Dolby Digital**.
- na str. 100 (Výber jazyka zvuku)

OVLÁDANIE ZVUKU

I/II

Stereo /Duálny príjem (Len vanalógovom režime)

Pri výbere programu sa zobrazia informácie ozvuku pre danú stanicu spolu sčísлом programu anázvom stanice.

-   Vyberte možnosť **Zvuk**.
-   Vyberte výstup zvuku.

Vysielanie	Zobrazovanie na obrazovke
Mono	MONO
Stereo	STEREO
Dual	DUAL I , DUAL II , DUAL I + II

■ Voľba mono zvuku

Ak je pri prijímaní stereo zvuku stereo signál slabý, môžete aktivovať režim mono. Pri prijímaní mono zvuku sa čistota zvuku zlepšuje.

■ Voľba jazyka pri dvojjazyčnom vysielaní

Ak možno program prijímať v dvoch jazykoch (dvojjazyčne), môžete aktivovať režim DUAL I, DUAL II alebo DUAL I + II.

DUAL I pošle do reproduktorov primárne vysielaný jazyk.

DUAL II pošle do reproduktorov sekundárne vysielaný jazyk.

DUAL I+II pošle do každého reproduktora jeden jazyk.

NICAM príjem (Len vanalógovom režime)

Pokiaľ je váš televízor vybavený prijímačom NICAM, môže byť prijímať vysoko kvalitný digitálny zvuk NICAM (Near Instantaneous Companding Audio Multiplex).

Výstup zvuku možno vybrať podľa typu prijímaného vysielania.

-
- 1 Pokiaľ je prijímaný zvuk **NICAM mono**, môžete zvoliť **NICAM MONO** alebo **MONO**.

 - 2 Pokiaľ je prijímaný zvuk **NICAM stereo**, môžete zvoliť **NICAM STEREO** alebo **MONO**. Keď je stereo signál slabý, prepnete zvuk na **MONO**.

 - 3 Pokiaľ je prijímaný zvuk **NICAM dual**, môžete zvoliť **NICAM DUAL I**, **NICAM DUAL II** alebo **NICAM DUAL I+II** alebo **MONO**.
-

Výber zvukového výstupu

V režime AV, Komponent, RGB alebo HDMI môžete vybrať zvukový výstup pre ľavý a pravý reproduktor.

Vyberte výstup zvuku.

L+R: Audio signál z audio vstupu L (ľavý) sa odošle do ľavého reproduktora a audio signál z audio vstupu R (pravý) sa odošle do pravého reproduktora.

L+L: Audio signál z audio vstupu L sa odošle do ľavého a pravého reproduktora.

R+R: Audio signál z audio vstupu R sa odošle do ľavého a pravého reproduktora.

NASTAVENIE ČASU

NASTAVENIE HODÍN





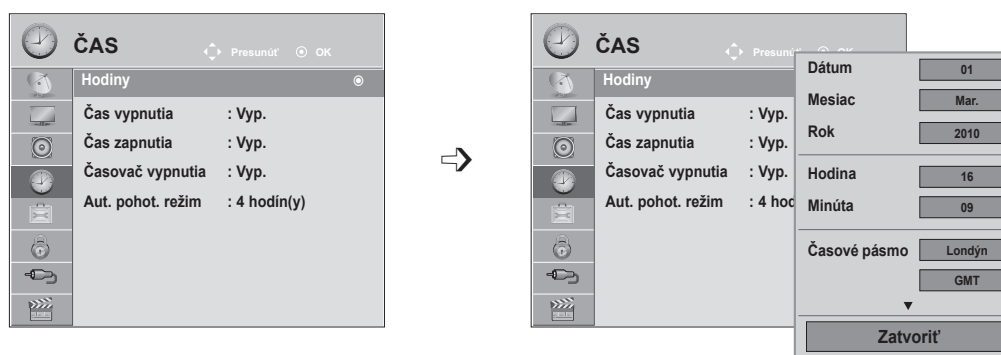

Hodiny sa nastavujú automaticky po prijatí digitálneho signálu. (Ak televízor neprijíma žiadny signál DTV, môžete hodiny nastaviť sami.)

Aby ste mohli používať funkciu časového zapnutia / vypnutia, musíte najskôr správne nastaviť čas.

Čas televízora sa nastaví podľa informácií o posune času na základe časového pásma a GMT (Greenwich Mean Time - Greenwichský čas), ktoré sa prijímajú so signálom vysielania a čas sa nastaví automaticky pomocou digitálneho signálu.

Po nastavení hodín v režime DTV nemožno zmeniť čas. Ak sa však zmení názov mesta v ponuke Time Zone (Časové pásmo), môžete čas posunúť o jednu hodinu.



-   Vyberte možnosť **ČAS**.
-   Vyberte možnosť **Hodiny**.
-   Vyberte medzi možnosťami **rok, mesiac, dátum čas** alebo **časové pásmo**.
-  Nastavte možnosť **rok, mesiac, dátum čas** alebo **časové pásmo**.

- Pomocou tlačidla **MENU** (PONUKA) alebo **EXIT** (UKONČIŤ) zatvoríte okno ponuky.
- Stlačením tlačidla **BACK** (SPÄŤ) sa presuniete na predchádzajúcu obrazovku ponuky.

Automaticky MATICKÉ ZAPNUTIE/VYPNUTIE ČASOVAČA

Časový vypínač Automaticky vypína prístroj do pohotovostného režimu po uplynutí nastaveného času.





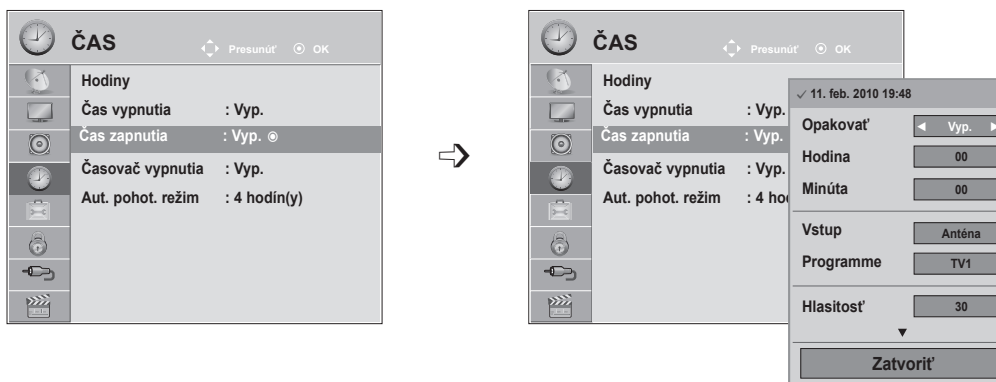

Dve hodiny potom, čo sa prístroj zapne s použitím funkcie časového zapnutia, sa prepne Automaticky zase späť do pohotovostného režimu, ak nie je stlačené žiadne tlačidlo.

Keď nastavíte funkciu časového zapnutia alebo vypnutia, pracujú tieto funkcie každý deň v zadaný čas. Aby pracovalo časové zapnutie, musí byť prístroj v pohotovostnom režime.



- 1   Vyberte možnosť **ČAS**.
- 2   Vyberte možnosť **Čas vypnutia** alebo **Čas zapnutia**.
- 3   Vyberte možnosť **Opakovať**.
- 4  Vyberte možnosť **Vyp.**, **Raz**, **Denne**, **Po. ~ Pi.**, **Po. ~ So.**, **So. ~ Ne.** alebo **Ne**.
- 5   Nastavte **hodiny**.
- 6   Nastavte **minúty**.

- Ak chcete zrušiť funkciu **Čas zapnutia/vypnutia**, vyberte možnosť **Vyp.**
- Len funkcia Zapnutie

- 1  Vyberte **Vstup**.
- 2  Vyberte zdroj vstupu.
- 3   Nastavte požadovaný program.
- 4   Nastavte úroveň hlasitosti pri zapnutí.

- Pomocou tlačidla **MENU** (PONUKA) alebo **EXIT** (UKONČIŤ) zatvoríte okno ponuky.
- Stlačením tlačidla **BACK** (SPÄŤ) sa presuniete na predchádzajúcu obrazovku ponuky.

NASTAVENIE ČASU

NASTAVENIE ČASOVAČA

Predtým ako idete spať, nemusíte mať na mysli vypnutie televízora.

Časovač vypnutia Automatickymaticky prepne prístroj do pohotovostného režimu po uplynutí predvole-
ného času.

1   Vyberte **Časovač vypnutia**.



2  Vyberte medzi možnosťami **Vyp.**, **10**, **20**, **30**, **60**, **90**, **120**, **180** alebo **240 min.**



- Pokiaľ prístroj vypnete, nastavenie sa anuluje.
- Možnosť **Časovač vypnutia** môžete nastaviť aj v **ponuke ČAS**.

NASTAVENIE AUTOMATICKÉHO POHOTOVOSTNÉHO REŽIMU

Ak počas aktivovanej funkcie automatického pohotovostného režimu nestlačíte žiadne tlačidlo, televízor sa automaticky prepne do pohotovostného režimu.

1   Vyberte možnosť **ČAS**.

2   Vyberte možnosť **Aut. pohot. režim**.

3   Vyberte možnosť **Vyp.**, **4 hodiny**, **6 hodín** alebo **8 hodín**.

4  Uložte nastavenie.

! POZNÁMKA

- ▶ Táto funkcia nefunguje v režime Obchod ani počas aktualizácie softvéru.
- ▶ Táto funkcia nefunguje v režimoch RGB-PC a HDMI-PC.

NASTAVENIE MOŽNOSTÍ

VÝBER JAZYKA NA OBRAZOVKE/KRAJINY

Ponuka Sprievodca nastavením sa na obrazovke televízora zobrazí po prvom zapnutí.

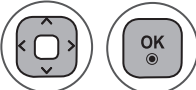
1  Vyberte **požadovaný jazyk**.

2  Vyberte svoju **krajinu**.

• Zmena výberu jazyka/krajiny

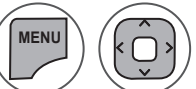
1  Vyberte položku **MOŽNOSTI**.

2  Vyberte položku **Jazyk ponuky** alebo **Krajina**.

3  Vyberte **požadovaný jazyk** alebo **krajinu**.

4  Uložte nastavenie.

- Keď je ako krajina zvolené Francúzsko, heslo nebude „0“, „0“, „0“, „0“, ale „1“, „2“, „3“, „4“.

- Pomocou tlačidla **MENU** (PONUKA) alebo **EXIT** (UKONČIŤ) zatvoríte okno ponuky.
- Stlačením tlačidla **BACK** (SPÄŤ) sa presuniete na predchádzajúcu obrazovku ponuky.

! POZNÁMKA

- ▶ Ak nedokončíte nastavenie **Sprievodca inštaláciou** stlačením tlačidla **RETURN** (SPÄŤ) alebo ak uplynutím ponuky na obrazovky (OSD), ponuka inštalácie bude súvislo pokračovať pri každom zapnutí televízora, dokým nebude nastavenie dokončené.
- ▶ Ak zvolíte nesprávnu miestnu krajinu, teletext sa nemusí na obrazovke zobrazit' správne a môže nastať nejaký problém počas prevádzky teletextu
- ▶ Funkciu CI (Common Interface (Štandardné rozhranie)) možno nebudete môcť používať v niektorých krajinách v závislosti od vysielačích podmienok.
- ▶ Tlačidlá na ovládanie režimu DTV fungujú podľa vysielačej situácie v jednotlivých krajinách.
- ▶ V krajine, v ktorej nie sú stanovené nariadenia týkajúce sa digitálneho vysielačania, nemusia v závislosti od okolností digitálneho vysielačania niektoré funkcie DTV fungovať.
- ▶ Položku Country Setting (Nastavenie krajiny) by ste mali nastaviť na možnosť UK (Veľká Británia), iba ak sa nachádzate vo Veľkej Británii.
- ▶ Ak je nastavenie krajiny nastavené na „—“, budú dostupné európske pozemné/káblové digitálne štandardné vysielačie programy, ale niektoré DTV funkcie nemusia fungovať správne.

NASTAVENIE MOŽNOSTÍ





VÝBER JAZYKA (LEN V DIGITÁLNO M REŽIME)







Funkcia Audio umožňuje vybrať preferovaný jazyk zvuku.

Ak sa nevysielajú zvukové údaje vo zvolenom jazyku, prehrá sa zvuk v pôvodne nastavenom jazyku.

Funkciu titulkov a teletextu použite v prípade, že sú vysielané viaceré jazyky titulkov. Ak sa nevysielajú údaje titulkov alebo teletextu vo vybranom jazyku, budú titulky a teletext zobrazené v predvolenom jazyku.

Ak jazyky vybrané ako primárne pre jazyk zvuku, titulkov a teletextu nie sú podporované, môžete vybrať jazyk v sekundárnej kategórii.





- 1   Vyberte položku **MOŽNOSTI**.
- 2   Vyberte **Jazyk zvuku** alebo **Jazyk titulkov**.
- 3   Vyberte **požadovaný jazyk**.
- 4  Uložte nastavenie.

- 1   Vyberte položku **MOŽNOSTI**.
- 2   Vyberte **Asistencia pre postihnuté osoby**.
- 3   Vyberte možnosť **Pre nepočujúcich**(□).
- 4   Vyberte možnosť **Zap.** (Zapnuté) alebo **Vyp.** (Vypnuté).

- Stlačením tlačidla **BACK** (SPÄŤ) sa presuniete na predchádzajúcu obrazovku ponuky.

< Výber jazyka zvuku >

► Ak kanál vysiela zvuk v dvoch alebo viacerých jazykoch, môžete vybrať požadovaný jazyk.

- 1   Vyberte možnosť **Zvuk**.
- 2  Vyberte jazyk zvuku.
- 3  Vyberte L+R, L+L alebo R+R.

< Výber jazyka titulkov >

► Keď sa vysielajú titulky v dvoch alebo viacerých jazykoch, môžete si zvoliť jazyk titulkov pomocou tlačidla **SUBTITLE** na diaľkovom ovládaní

► Tlačidlom ►► zvolíte požadovaný jazyk titulkov.

- Zvuk/titulky sa dajú zobraziť jednoduchšou formou s 1 až 3 znakmi, ktoré vysiela poskytovateľ služby..
- Keď si zvolíte doplnkový zvuk (zvuk pre zrakovo/sluchovo postihnutých), môže obsahovať aj časť hlavného zvuku.

Informácie o jazyku zvuku v ponuke na obrazovke

Displej	Stav
N.A	Nedostupné
MPEG	Zvuk MPEG
DD	Zvuk Dolby Digital
D →	Zvuk pre zrakovo postihnutých
ABC	Zvuk pre sluchovo postihnutých
DD+	Dolby Digital Plus Audio
AAC	Zvuk AAC

Informácie o jazyku titulkov zobrazené na obrazovke







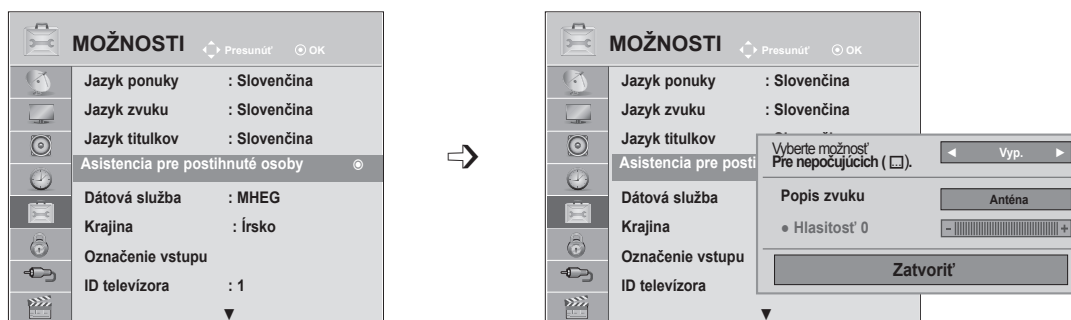

Displej	Stav
N.A	Nedostupné
☐	Titulky z teletextu
ABC	Titulky pre nepočujúcich

POPIS ZVUKU (LEN V DIGITÁLNO M REŽIME)





Táto funkcia je určená pre nevidiacich aokrem základného zvuku poskytuje zvukový komentár opisujúci, čo sa práve deje vtelevíznom programe.

Po nastavení položky Popis zvuku na hodnotu Zap.



- 1   Vyberte položku **MOŽNOSTI**.
- 2   Vyberte **Asistencia pre postihnuté osoby**.
- 3   Vyberte položku **Popis zvuku**.
- 4   Vyberte možnosť **Zap.** (Zapnuté) alebo **Vyp.** (Vypnuté).

(Zapnuté) budete základný zvuk a popis zvuku počuť iba v programoch, ktoré obsahujú popis zvuku.

- 5   Vyberte možnosť **Hlasitosť**.
- 6   Vykonaajte požadovanú úpravu nastavenia.

- Pomocou tlačidla **MENU** (PONUKA) alebo **EXIT** (UKONČIŤ) zatvoríte okno ponuky.
- Stlačením tlačidla **BACK** (SPÄŤ) sa presuniete na predchádzajúcu obrazovku ponuky.

NASTAVENIE MOŽNOSTÍ





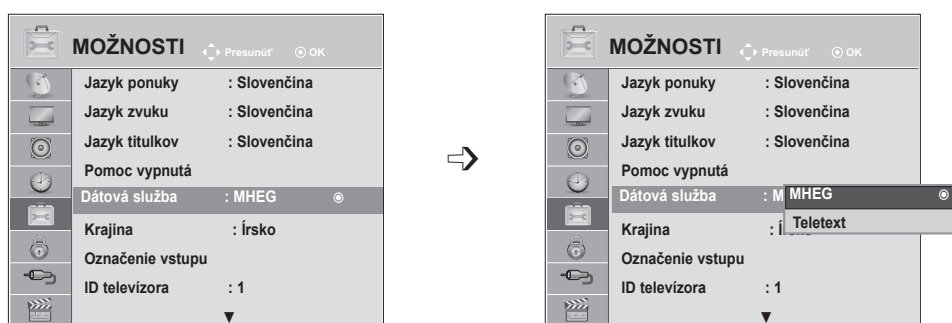

DÁTOVÁ SLUŽBA

(Táto ponuka je dostupná len v Írsku.)

Táto funkcia umožňuje používateľom vybrať možnosť **MHEG (Digitálny teletext)** alebo **Teletext** (ak sú obe k dispozícii súčasne).

Ak je k dispozícii len jedna z nich, bez ohľadu na váš výber sa aktivuje možnosť **MHEG** alebo **Teletext**.



- 1   Vyberte položku **MOŽNOSTI**.
- 2   Vyberte možnosť **Dátová služba**.
- 3   Vyberte možnosť **MHEG** alebo **Teletext**.
- 4  Uložte nastavenie.

- Pomocou tlačidla **MENU** (PONUKA) alebo **EXIT** (UKONČIŤ) zatvoríte okno ponuky.
- Stlačením tlačidla **BACK** (SPÄŤ) sa presuniete na predchádzajúcu obrazovku ponuky.





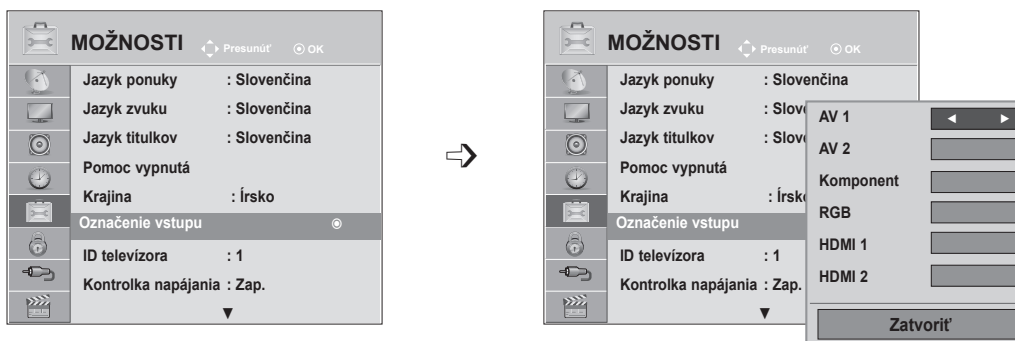

OZNAČENIE VSTUPU

Umožňuje vybrať menovku pre každý vstupný zdroj.



Ak chcete používať režim HDMI-PC, musíte označenie vstupu nastaviť na režim PC.
(Pozrite si doleuvedený obrázok)



-   Vyberte položku **MOŽNOSTI**.
-   Vyberte možnosť **Označenie vstupu**.
-   Vyberte zdroj.
-  Vyberte menovku.

- Pomocou tlačidla **MENU** (PONUKA) alebo **EXIT** (UKONČIŤ) zatvoríte okno ponuky.
- Stlačením tlačidla **BACK** (SPÄŤ) sa presuniete na predchádzajúcu obrazovku ponuky.

NASTAVENIE MOŽNOSTÍ

KONTROLKA NAPÁJANIA

Vyberte zapnutie alebo vypnutie kontroly napájania.





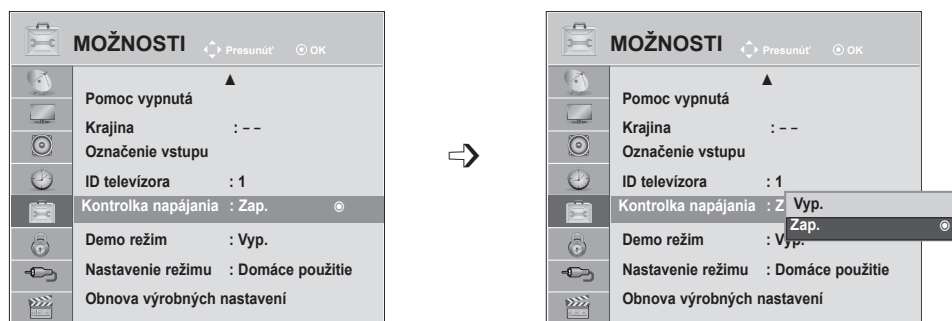

Kontrolka napájania zapnutá

- Bežný režim: svieti modrá LED dióda.
- Režim vypnutia: LED dióda nesvieti

Kontrolka napájania vypnutá

- Bežný režim: nesvieti modrá LED dióda.
- Režim vypnutia: LED dióda nesvieti



-   Vyberte položku **MOŽNOSTI**.
-   Vyberte možnosť **Kontrolka napájania**.
-   Vyberte možnosť **Zap.** (Zapnuté) alebo **Vyp.** (Vypnuté).
- 

- Pomocou tlačidla **MENU** (PONUKA) alebo **EXIT** (UKONČIŤ) zatvoríte okno ponuky.
- Stlačením tlačidla **BACK** (SPÄŤ) sa presuniete na predchádzajúcu obrazovku ponuky.

DEMO REŽIM

Zobrazí sa prezentácia, ktorá vysvetľuje rôzne logá tohto televízora.





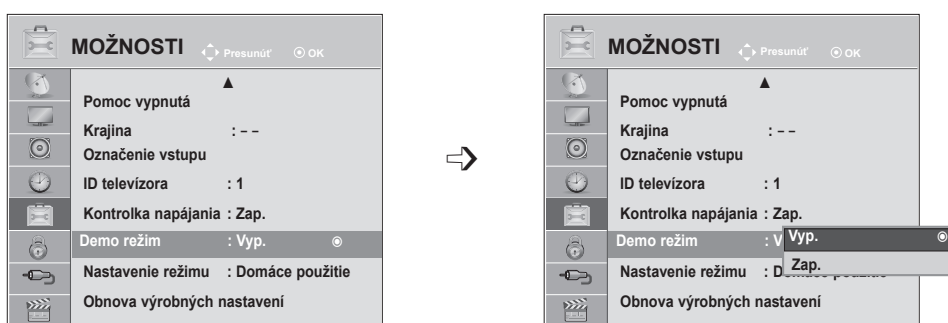

Funkciu **Režim ukážky** nemožno používať v režime **Domáce použitie**.

V režime **Ukážka režimu Obchod** sa funkcia **Režim ukážky** Automatickymaticky nastaví na hodnotu **Zap.**

Ak v režime **Ukážka režimu Obchod** nastavíte funkciu **Režim ukážky** na hodnotu **Vyp.**, funkcia Režim ukážky sa nespustí a iba sa obnoví obrazovka.

Nastavenia obrazovky sa obnovia Automatickymaticky po 5 minúte v **Demo režime**.



-   Vyberte položku **MOŽNOSTI**.
-   Vyberte položku **Demo režim**
-   Výberom možnosti **Zap. (Zapnuté)** zobrazíte rôzne logá televízora.
-  Vráťte sa ksledovaniu televízie.
Ukážku zastavíte stlačením ľubovoľného tlačidla. (S výnimkou tlačidiel MUTE, \triangleleft +, -)

- Pomocou tlačidla **MENU** (PONUKA) alebo **EXIT** (UKONČIŤ) zatvoríte okno ponuky.
- Stlačením tlačidla **BACK** (SPÄŤ) sa presuniete na predchádzajúcu obrazovku ponuky.







NASTAVENIE MOŽNOSTÍ

NASTAVENIE REŽIMU

Ak chcete v domácom prostredí dosiahnuť najlepší obraz, odporúčame v televízore nastaviť režim **Domáce použitie**.

Režim **Ukážka režimu Obchod** je optimálnym nastavením na vysielanie v obchodoch.



-   Vyberte položku **MOŽNOSTI**.
-   Vyberte možnosť **Nastavenie režimu**.
-   Vyberte položku **Režim Obchod** alebo **Domáce použitie**.
-  Uložte nastavenie.

- Pomocou tlačidla **MENU** (PONUKA) alebo **EXIT** (UKONČIŤ) zatvoríte okno ponuky.
- Stlačením tlačidla **BACK** (SPÄŤ) sa presuniete na predchádzajúcu obrazovku ponuky.

INICIALIZÁCIA (RESET PÔVODNÉHO TOVÁRENSKÉHO NASTAVENIA)

Táto funkcia inicializuje všetky nastavenia.





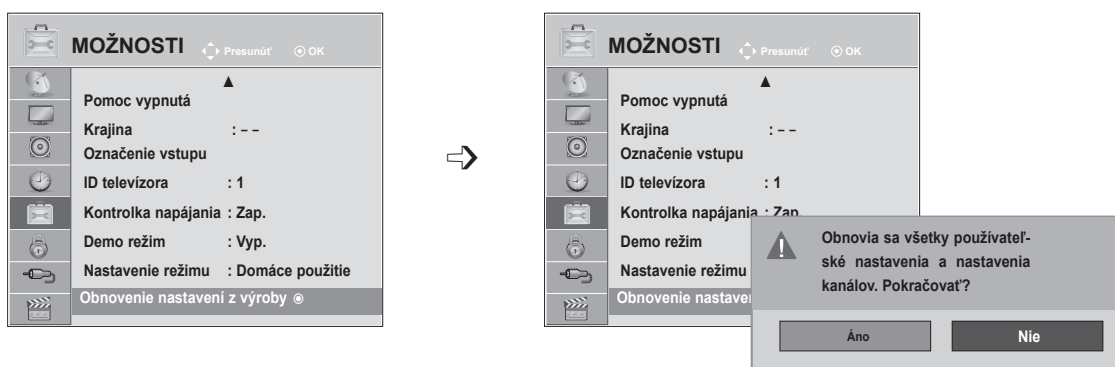

Nastavenia **Deň** a **Noc** v režime obrazu však nie je možné inicializovať.

Televízor je užitočné inicializovať pri presťahovaní sa do iného mesta alebo krajiny.

Po vykonaní funkcie Obnova výrobných nastavení musíte reštartovať inicializačné nastavenia.

Ak je **aktivovaný Rodičovský zámok**, zobrazí sa požiadavka na zadanie hesla.



- 1   Vyberte položku **MOŽNOSTI**.
- 2   Vyberte možnosť **Obnova výrobných nastavení**.
- 3   Vyberte možnosť **Áno**.
- 4  Spustíte funkciu **Obnova výrobných nastavení**.

- Ak pri **aktivovanom režime rodičovského zámku** zabudnete heslo, stlačte postupne na diaľkovom ovládači tlačidlá „0“, „3“, „2“, „5“.

- Pomocou tlačidla **MENU** (PONUKA) alebo **EXIT** (UKONČIŤ) zatvoríte okno ponuky.
- Stlačením tlačidla **BACK** (SPÄŤ) sa presuniete na predchádzajúcu obrazovku ponuky.

RODIČOVSKÁ KONTROLA/OHODNOTENIA

NASTAVENIE HESLA A ZAMKNUTIE SYSTÉMU



Zadajte heslo. Na diaľkovom ovládači stlačte „0“, „0“, „0“, „0“.

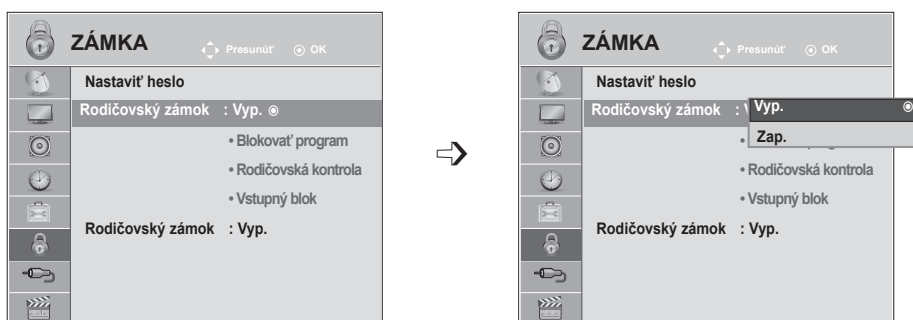

Ak je ako krajina nastavené Francúzsko, heslo nie je „0“, „0“, „0“, „0“ ale „1“, „2“, „3“, „4“.

Ak je ako krajina nastavené Francúzsko, heslo nie je možné nastaviť na kombináciu „0“, „0“, „0“, „0“.

Ak je kanál zamknutý, dočasne ho odomknete zadaním hesla.



1   Vyberte možnosť **ZÁMKA**.

2   Vyberte možnosť **Rodičovský zámok**.

3   Vyberte položku **Zap.**.

4    Nastavte heslo.

5  Zadajte štvorciferné heslo.
Toto číslo si dobre zapamätajte.
Opätovným zadaním nové heslo potvrdíte.

• Ak zabudnete heslo, na diaľkovom ovládaní stlačte tlačidlá „0“, „3“, „2“, „5“.

- Pomocou tlačidla **MENU** (PONUKA) alebo **EXIT** (UKONČIŤ) zatvoríte okno ponuky.
- Stlačením tlačidla **BACK** (SPÄŤ) sa presuniete na predchádzajúcu obrazovku ponuky.





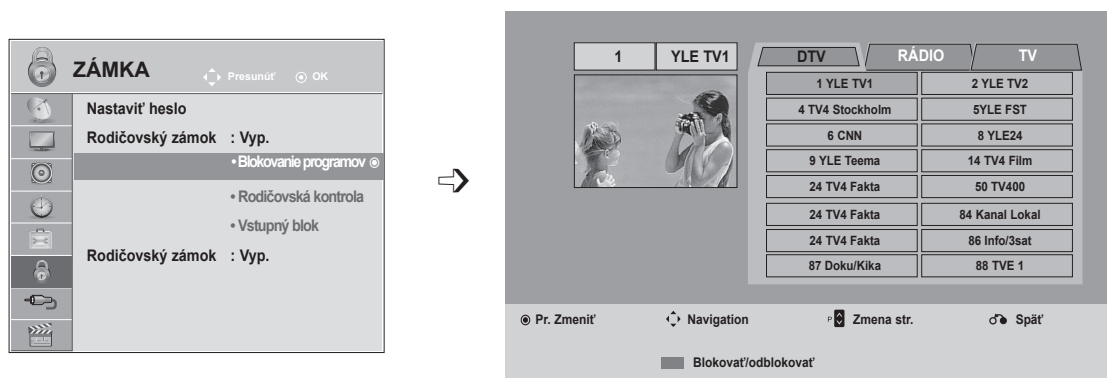

BLOKOVANIE PROGRAMOV

Blokovanie ľubovoľných programov, ktoré nechcete sledovať, alebo nechcete, aby ich sledovali vaše deti.

Túto funkciu možno používať po nastavení ponuky **Zamknutie systému na možnosť Zap.**

Ak chcete sledovať ohodnotený program, musíte zadať heslo.



- 1   Vyberte možnosť **ZÁMKA**.
- 2   Vyberte možnosť **Blokovanie programov**.
- 3  Vojdite do ponuky **Blokovanie programov**.
- 4   Vyberte program, ktorý chcete blokovať.

- Pomocou tlačidla **MENU** (PONUKA) alebo **EXIT** (UKONČIŤ) zatvoríte okno ponuky.
- Stlačením tlačidla **BACK** (SPÄŤ) sa presuniete na predchádzajúcu obrazovku ponuky.

RODIČOVSKÁ KONTROLA/OHODNOTENIA

RODIČOVSKÁ KONTROLA (LEN V DIGITÁLNO M REŽIME)

Táto funkcia funguje na základe informácií z vysielačúcej stanice. Ak signál obsahuje nesprávne informácie, funkcia nefunguje správne.

Prístup k tejto ponuke získate až po zadaní hesla.

Tento televízor je naprogramovaný tak, aby po vypnutí uložila do pamäte posledná nastavovaná možnosť.

Zabraňuje deťom sledovať televízne programy určené pre dospelých podľa stanoveného hodnotenia.

Ak chcete sledovať ohodnotený program, musíte zadať heslo.

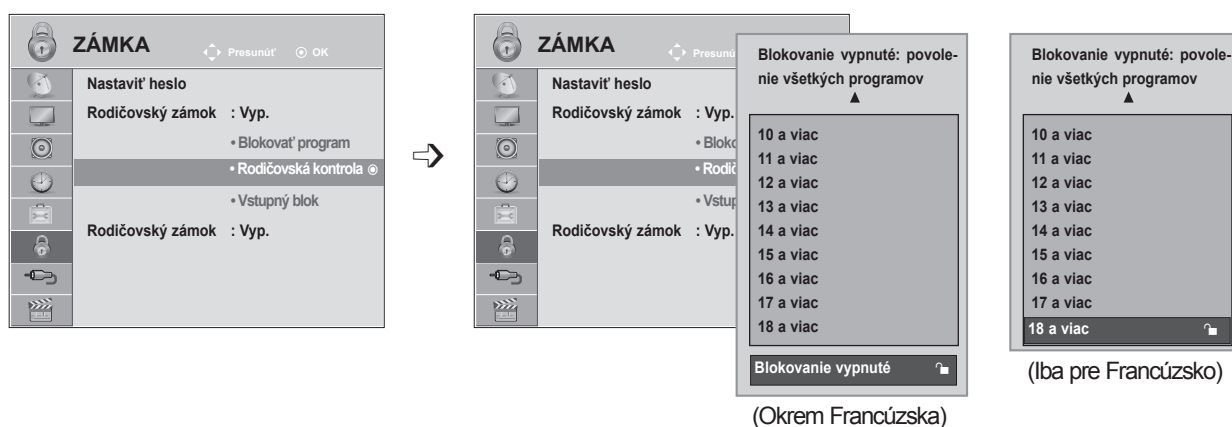

- 1   Vyberte možnosť **ZÁMKA**.
- 2   Vyberte možnosť **Rodičovská kontrola**.
- 3   Vykonajte potrebné úpravy nastavení.
- 4  Uložte.







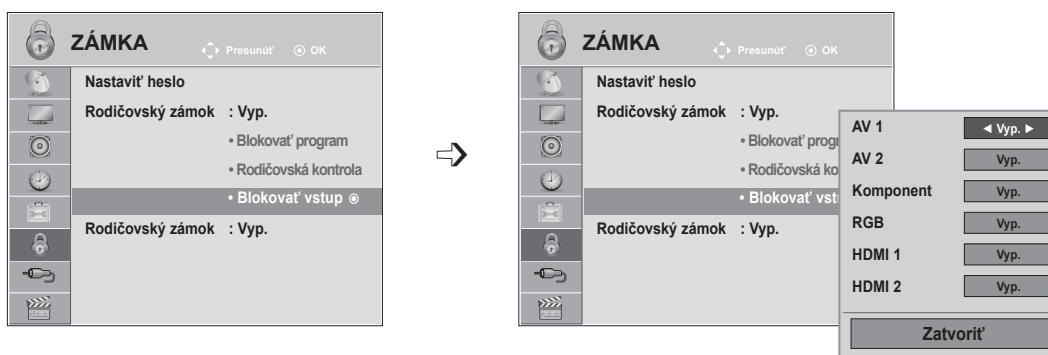

- Pomocou tlačidla **MENU** (PONUKA) alebo **EXIT** (UKONČIŤ) zatvoríte okno ponuky.
- Stlačením tlačidla **BACK** (SPÄŤ) sa presuniete na predchádzajúcu obrazovku ponuky.

VSTUPNÝ BLOK

Umožňuje blokovat' vstup.

Táto funkcia je dostupná v režime **Rodičovský zámok „Zap.“**.



-   Vyberte možnosť **ZÁMKA**.
-   Vyberte položku **Vstupný blok**.
-   Vyberte vstupný zdroj.
-   Vyberte možnosť **Zap.** alebo **Vyp.**
-  Uložte.

- Pomocou tlačidla **MENU** (PONUKA) alebo **EXIT** (UKONČIŤ) zatvoríte okno ponuky.
- Stlačením tlačidla **BACK** (SPÄŤ) sa presuniete na predchádzajúcu obrazovku ponuky.

RODIČOVSKÁ KONTROLA/OHODNOTENIA

ZAMKNUTIE TLAČIDIEL

Televízor možno konfigurovať tak, aby ho bolo možné ovládať len diaľkovým ovládaním. Túto funkciu možno používať na zabránenie sledovaniu bez dozoru.

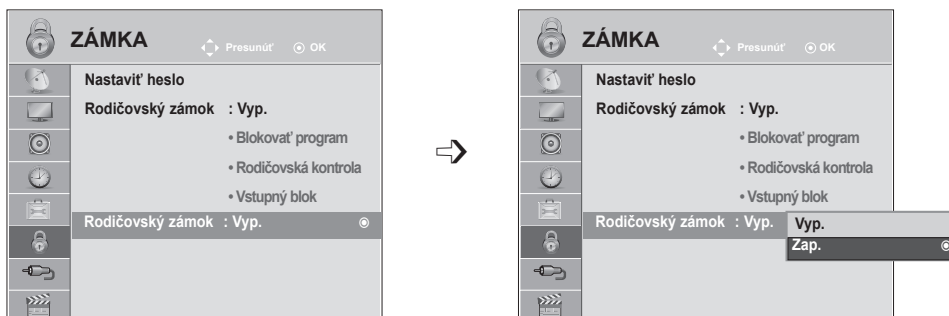

-   Vyberte možnosť **ZÁMKA**.
-   Vyberte možnosť **Zamknutie tlačidiel**.
-   Vyberte možnosť **Zap. alebo Vyp.**
-  Uložte.

- Ak je funkcia **Zamknutie tlačidiel aktivovaná** pri vypnutom TV, stlačte niektoré z tlačidiel **INPUT, P ^ v** na TV alebo **POWER, INPUT, P ^ v** alebo číselných tlačidiel na diaľkovom ovládači a TV sa zapne.
- Ak je funkcia **Zamknutie tlačidiel aktivovaná**, po stlačení tlačidla na prednom paneli TV pri sledovaní TV sa zobrazí hlásenie „  **Zamknutie tlačidiel zap.**“.

- Pomocou tlačidla **MENU** (PONUKA) alebo **EXIT** (UKONČIŤ) zatvoríte okno ponuky.
- Stlačením tlačidla **BACK** (SPÄŤ) sa presuniete na predchádzajúcu obrazovku ponuky.

POUŽITIE ZARIADENIA USB

PRI PRIPÁJANÍ ZARIADENIA USB

Táto kontextová ponuka sa Automatickymaticky zobrazí po pripojení zariadenia USB.

Ponuka POP UP MENU (KONTEXTOVÁ PONUKA) sa nezobrazí, kým je aktivovaný displej OSD obsahujúci ponuku Menu (Ponuka), EPG alebo Schedule (Plán) alebo kým sú pripojené slúchadlá Bluetooth.

Keď sa nezobrazí vyskakovacia ponuka, môžete zvoliť možnosti **Zoznam hudby**, **ZOZNAM FOTOGR.** alebo **Zoznam filmov** v ponuke USB.

Vzariadení USB nemôžete pridať nový alebo vymazať existujúci priečinok.

- 1 Pripojte zariadenie USB ku konektoru **USB VSTUP** na TV.

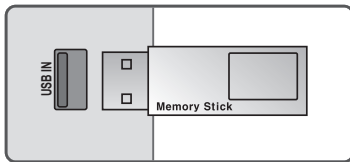

- Podporované sú iba formáty fotografií (JPEG), hudby (MP3) a filmov (DAT, MPG, MPEG, VOB, AVI, DIVX, MP4, MKV, TS, TRP, TP, ASF, WMV).

- 2 Vyberte položku **ZOZNAM FOTOGR.**, **ZOZNAM HUDBY** alebo **ZOZNAM FILMOV**.

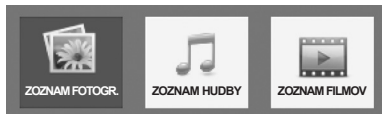



- 3



Odstránenie zariadenia USB

Pred odpojením zariadenia USB aktivujte ponuku Zariad. USB.

- 1   Vyberte možnosť **Zariad. USB**.
- 2  Vyberte možnosť **Vysunúť**.

POUŽITIE ZARIADENIA USB

Opatrenia pri používaní zariadenia USB

- ▶ Rozpoznáva sa iba ukladacie zariadenie USB.
- ▶ Ak je ukladacie zariadenie USB pripojené cez rozbočovač USB, zariadenie nemožno rozpoznať.
- ▶ Ukladacie zariadenie USB, ktoré používa program na Automatickymatické rozpoznanie, sa nemusí dať rozpoznať.
- ▶ Ukladacie zariadenie USB, ktoré používa vlastný ovládač, sa nemusí dať rozpoznať.
- ▶ Rýchlosť rozpoznania ukladacieho zariadenia USB môže závisieť od príslušného zariadenia.
- ▶ Ak ukladacie zariadenie USB pracuje, televízor nevypínajte a neodpájajte zariadenie USB. Ak je zariadenie náhle oddelené alebo odpojené, uložené súbory alebo ukladacie zariadenie USB sa môžu poškodiť.
- ▶ Nepripájajte ukladacie zariadenie USB, ktoré bolo umelo upravené na počítači. Zariadenie môže spôsobiť nesprávne fungovanie výrobku alebo poruchu prehrávania. Používajte len úložné zariadenia USB, ktoré obsahujú bežné hudobné, obrazové alebo filmové súbory.
- ▶ Používajte iba úložné zariadenie USB naformátované so systém súborov FAT, FAT16, FAT32 a NTFS, ktorý je súčasťou operačného systému Windows. V prípade, že bolo ukladacie zariadenie naformátované ako iná pomôcka programu, ktorá nie je podporovaná systémom Windows, zariadenie sa nemusí dať rozpoznať.
- ▶ Úložné zariadenia USB vyžadujúce externý zdroj napájania pripojte k zdroju napájania (minimálne 0,5 A). V opačnom prípade sa zariadenie nemusí rozpoznať.
- ▶ Úložné zariadenie USB pripojte pomocou kábla ponúkaného výrobcom zariadenia.
- ▶ Niektoré ukladacie zariadenia USB musia byť podporované alebo správne fungovať.
- ▶ Metóda zarovnania súborov úložného zariadenia USB je rovnaká ako v systéme Windows XP a názov súboru môže obsahovať až 100 anglických znakov.
- ▶ Zálohujte dôležité súbory, pretože údaje uložené v úložnom zariadení USB sa môžu poškodiť. Nezodpovedáme za žiadnu stratu údajov.
- ▶ Ak pevný disk zariadenia USB nemá externý zdroj napájania, zariadenie USB sa nemusí zistiť. Preto k nemu pripojte externý zdroj napájania.
 - Na externé elektrické napájanie používajte prosím napájací adaptér. Neručíme za USB kábel v prípade, že sa používa na externý zdroj elektrického napájania.
- ▶ Údaje v úložnom zariadení USB nemožno odstrániť, ak zariadenie používa systém súborov NTFS.
- ▶ Ak je pamäťové zariadenie USB rozdelené na viacero oblastí alebo ak používate čítačku USB pre viacero kariet, môžete používať maximálne 4 oblasti alebo pamäťové zariadenia USB.
- ▶ Iba systém súborov FAT, FAT16 a FAT32 podporuje funkciu odstránenia.
- ▶ Ak je pamäťové zariadenie USB pripojené k čítačke USB pre viacero kariet, musia sa zistiť údaje o jeho kapacite.
- ▶ Ak pamäťové zariadenie USB nefunguje správne, odpojte ho a znova pripojte.
- ▶ Rýchlosť zistenia jednotlivých pamäťových zariadení USB je rôzna.
- ▶ Ak zariadenie USB pripojíte v pohotovostnom režime, jeho pevný disk sa Automatickymaticky načíta po zapnutí televízora.
- ▶ Odporúčaná kapacita externého pevného disku USB je 1TB alebo menej. Odporúčaná kapacita pamäťového kľúča USB je 32GB alebo menej.
- ▶ Zariadenie s väčšou než odporúčanou kapacitou nemusí fungovať správne.
- ▶ Ak nefunguje externý pevný disk USB s funkciou Energy Saving (Šetrenie energie), vypnutím a opätovným zapnutím pevného disku obnovte jeho správnu funkčnosť.
- ▶ Podporujú sa aj úložné zariadenia USB nižšou verziou rozhrania ako USB 2.0. Vozname filmov však musia fungovať správne.
- ▶ Ak prostredníctvom úložného zariadenia USB prehráte poškodený súbor, televízor sa môže vypnúť alebo nemusí fungovať správne.

ZOZNAM FOTOGR.

Môžete zobrazit' súbory fotografií uložené v pamäťovom zariadení USB.

Displej OSD môže byť na vašom televízore odlišný. Obrázky znázorňujú pomoc s ovládaním televízora.

Keď si pozeráte fotografie pomocou funkcie Photo List (ZOZNAM FOTOGR.), nemôžete zmeniť režim fotografie.

Podporovaný súbor PHOTO (Fotografia)(*.JPEG)

Kompresia Baseline: 64 x 64 až 15360 x 8640

Progresívne : 64 x 64 až 1920 x 1440

- Môžete prehrávať iba súbory vo formáte JPEG.
- Nepodporované súbory sa zobrazia v podobe vopred definovanej ikony.

Položky obrazovky

1

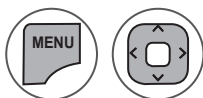

Vyberte položku **USB**.

2

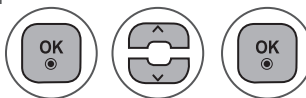

Vyberte možnosť **Zoznam fotogr.**

- 1 Slúži na presun na súbor vyššej úrovne.
- 2 Aktuálna strana/všetky strany.
- 3 Celkový počet označených fotografií.
- 4 Príslušné tlačidlá diaľkového ovládania.

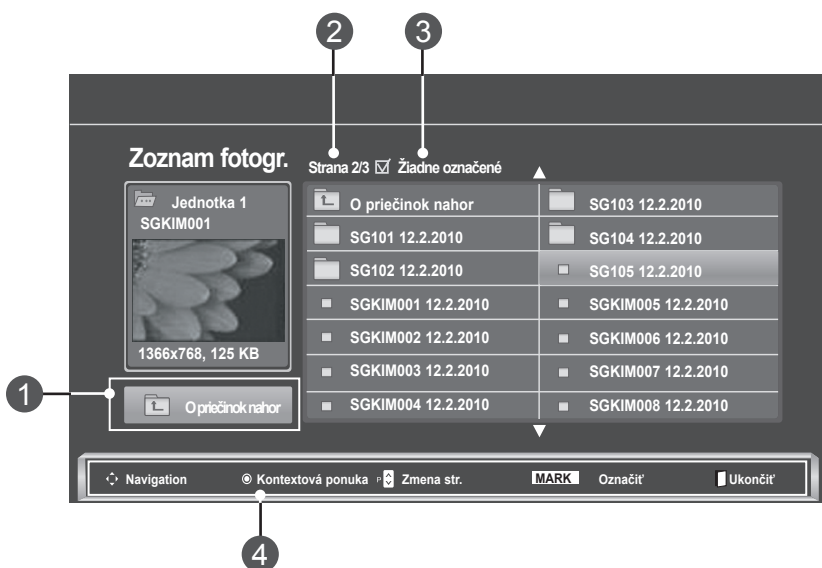





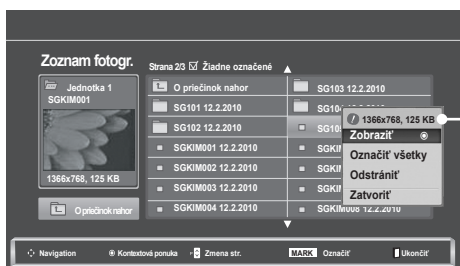
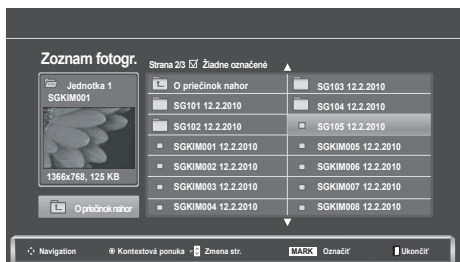

POUŽITIE ZARIADENIA USB

Výber fotografií a kontextová ponuka



- ▶ **Zobrazit**: Zobrazenie vybraného hudobného súboru.
- ▶ **Označiť všetky**: Označenie všetkých hudobných súborov na obrazovke.
- ▶ **Zrušiť označenie všetkých**: Zrušenie označenia všetkých označených fotografií.
- ▶ **Vymazať** alebo **Vymazať vyznačené**: Vymazanie označenej fotografie.
- ▶ **Zatvoriť**: Zatvorenie ponuky **Pop-up** (Kontextová ponuka).

- 1  Vyberte cieľový priečinok alebo jednotku.
- 2   Vyberte požadované fotografie.
- 3  Zobrazte ponuku **Pop-up** (Kontextová ponuka).
- 4   Vyberte požadovanú možnosť ponuky **PopUp**.

- Na stránke s fotografiami sa môžete pohybovať pomocou tlačidla **P** \wedge \vee .
- Pomocou tlačidla **MARK** môžete fotografiu označiť alebo jej označenie zrušiť. Označené fotografie si môžete prezrieť jednotlivito alebo ako prezentáciu označených fotografií. Ak neoznačíte žiadne fotografie, fotografie vpriečinku si môžete prezrieť jednotlivito alebo ako prezentáciu všetkých fotografií vpriečinku.





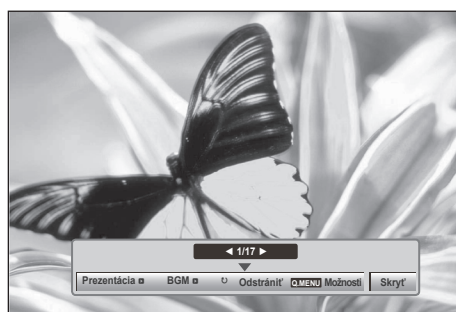
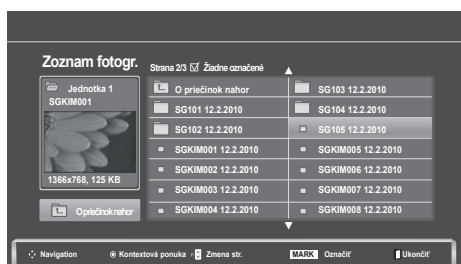

- Stlačením tlačidla **BACK** (SPÄŤ) sa presuniete na predchádzajúcu obrazovku ponuky.

Podrobné operácie sú kdispozícii na obrazovke zobrazenia fotografie plnej veľkosti.



Pomocou pomeru strán fotografie možno zmeniť veľkosť zobrazenej fotografie na celej obrazovke.

Stlačením tlačidla **BACK** (SPÄŤ) sa presuniete na predchádzajúcu obrazovku ponuky.



- 1  Vyberte cieľový priečink alebo jednotku.
- 2   Vyberte požadované fotografie.
- 3  Zobrazte ponuku **Pop-up** (Kontextová ponuka).
- 4  Vyberte položku **Zobraziť**.
- 5  Vybratá fotografia sa zobrazí na celej obrazovke.

- Na stránke s fotografiami sa môžete pohybovať pomocou tlačidla **P** ^ v .

- Stlačením tlačidla **BACK** (SPÄŤ) sa presuniete na predchádzajúcu obrazovku ponuky.

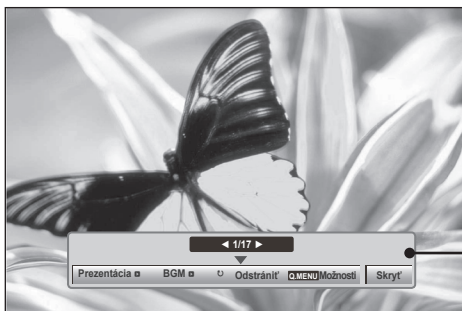
POUŽITIE ZARIADENIA USB



6   Vyberte **Prezentáciu**, **BGM**, **Otočiť**, **Vymazať**, **Možnosti** alebo **Skryť**.



- Použitím tlačidla < > vyberte predchádzajúcu alebo nasledujúcu fotografiu.
- Použitím tlačidla < > vyberte a ovládajte ponuku v režime celej obrazovky.

- ▶ **Prezentácia**: Ak nie je vybratá žiadna fotografia, počas prezentácie sa zobrazia všetky fotografie v aktuálnom priečinku. Ak vyberiete nejaké fotografie, zobrazí sa prezentácia týchto fotografií.
 - Časový interval prezentácie nastavte v ponuke **Možnosti**.
- ▶ **BGM (Hudba na pozadí)**: Počúvanie hudby počas prezerania fotografií na celej obrazovke.
 - Skôr ako použijete túto funkciu, nastavte v ponuke Možnosti priečinkov Priečinkov s hudbou pre položku **BGM**.
- ▶  **(Otočiť)**: Otáčajte fotografie
 - Otočenie fotografie o 90°, 180°, 270°, 360° stupňov v smere hodinových ručičiek.
 - Ak je šírka obrazu väčšia než podporovaná výška, nemožno ho otočiť.
- ▶ **Vymazať**: Odstráňte fotografie.
- ▶ **Možnosti** : Nastavte hodnoty možností **Rýchlosť zmeny snímok** a **Priečinkov s hudbou** pre položku **BGM** (Hudba na pozadí).
 - Pomocou tlačidla ^ v < > a tlačidla **OK** nastavte hodnoty. Nastavenie uložte stlačením tlačidla **OK**.
 - Ak sa **prehráva hudba na pozadí, priečinkov s hudbou** nemožno zmeniť.
- ▶ **Skryť** : Skryje ponuku v režime celej obrazovky.
 - Pre opätovné zobrazenie ponuky v celej veľkosti na obrazovke stlačte tlačidlo **OK**.

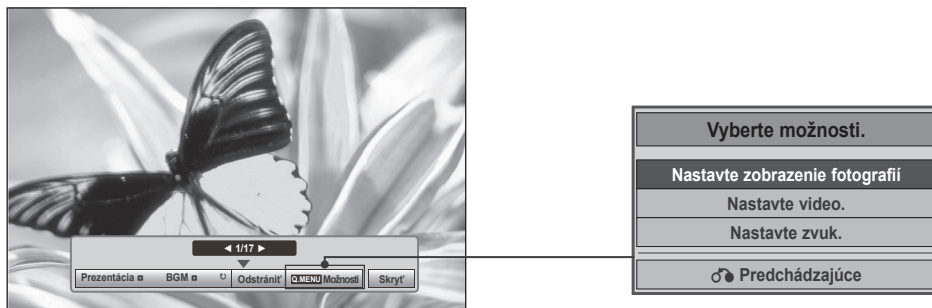
Používanie funkcie Photo List (Zoznam fotiek)





1  Zobrazte ponuku **Pop-up** (Kontextová ponuka).

2   Vyberte **Nastavte zobrazenie fotografií**, **Nastavte video** alebo **Nastavte zvuk**.

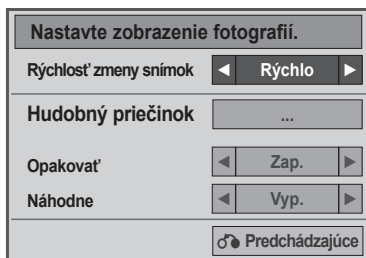
► Keď vyberiete položku **Nastaviť zobrazenie fotografie**,



1  Zobrazte **Rýchlosť prezentácie** alebo **Priečinok s hudbou**.

2   Vykonať potrebné úpravy nastavení.

- Keď vyberiete položku „**Vyp.**“ v ponuke **Opakovať**, opakované prehrávanie sa zastaví po ukončení prehrávania posledného súboru v zozname. Keď však stlačíte tlačidlo „▶▶“, kým prebieha prehrávanie posledného súboru v zozname a funkcia „**Opakovať**“ je „**vypnutá**“, prehrá sa prvý súbor v zozname a aktivuje sa ponuka „**Opakovať**“.

POUŽITIE ZARIADENIA USB

► Keď vyberiete položku **Nastaviť video**,



1



Vykonajte príslušné nastavenie. (Pozrite si str. 74, 77, 78)

► Keď vyberiete položku **Nastaviť zvuk**,

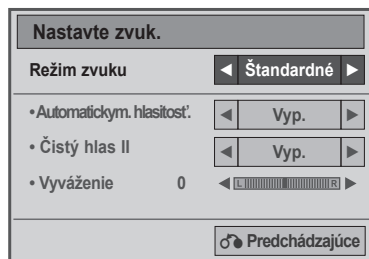

1



Zobrazí režim zvuku, Automatickú hlasitosť, Čistý hlas II, vyváženie.

2

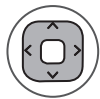

Vykonajte potrebné úpravy nastavení. (pozrite str. 85 až 89)

ZOZNAM HUDBY

Môžete prehrávať hudobné súbory uložené v pamäťovom zariadení USB.

Kúpené hudobné súbory (*.MP3) môžu obsahovať obmedzenia Automatických práv. Prehrávanie týchto súborov nemusí tento model podporovať.

Hudobné súbory na vašom zariadení USB môže toto zariadenie prehrať.

Displej OSD môže byť na vašom televízore odlišný. Obrázky znázorňujú pomoc s ovládaním televízora.

HUDOBNÝ súbor (*.MP3)

Bitová rýchlosť: 32 až 320 kb/s

- Vzorkovacia rýchlosť formátu MPEG1 vrstvy 3: 32 kHz, 44,1 kHz, 48 kHz
- Vzorkovacia rýchlosť formátu MPEG2 vrstvy 3: 16 kHz, 22,05 kHz, 24 kHz
- Vzorkovacia rýchlosť formátu MPEG2.5 vrstvy 3: 8 kHz, 11,025 kHz, 12 kHz

Položky obrazovky

1

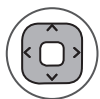

Vyberte položku **USB**.

2



Vyberte možnosť **Zoznam hudby**.

- 1 Ukážka: ak je k dispozícii obrázok s obalom albumu, zobrazí sa v tejto oblasti.
- 2 Slúži na presun na súbor vyššej úrovne.
- 3 Aktuálna strana/všetky strany.
- 4 Celkový počet označených hudobných titulov
- 5 Príslušné tlačidlá diaľkového ovládania.

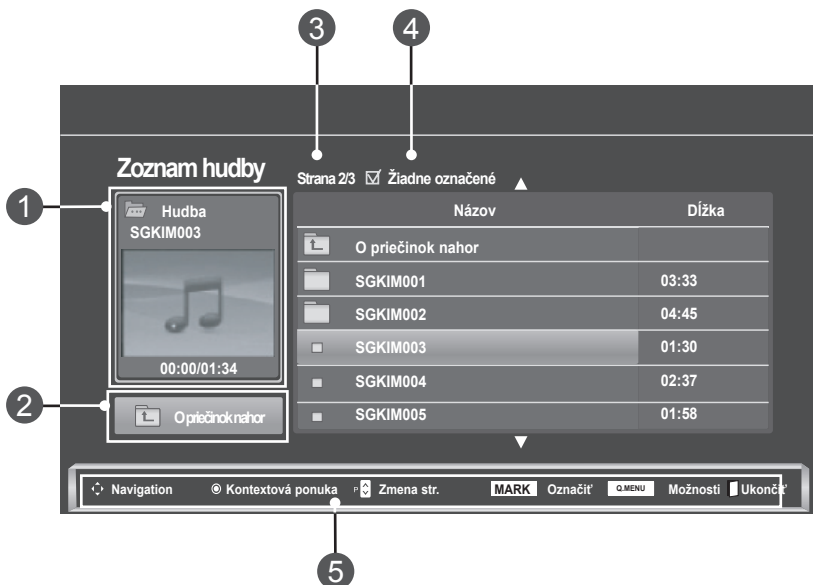





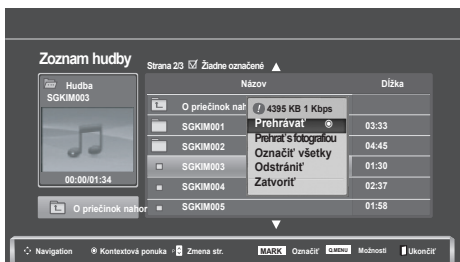
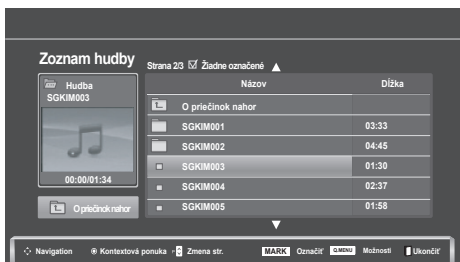

POUŽITIE ZARIADENIA USB

Výber hudby a kontextová ponuka

Ako vidno na obrázku, na jednej stránke sa nachádza zoznam až 6 hudobných titulov.



- ▶ **Prehrať** (pri zastavení): Prehrávajte zvolené hudobné súbory. Po skončení prehrávania skladby sa začne prehrávať nasledujúca vybraná skladba. Keď na prehrávanie nie sú k dispozícii žiadne hudobné súbory, prehrá sa ďalší súbor v aktuálne zvolenom priečinku s hudbou. Ak prejdete na iný priečinok a stlačíte tlačidlo **OK**, aktuálne prehrávaná hudba sa zastaví.
- ▶ **Prehrať označené** (pri zastavení): Prehrávajte zvolené hudobné súbory. Keď sa ukončí prehrávanie hudobného súboru, Automaticky sa prehrá ďalší zvolený súbor.
- ▶ **Zastaviť prehrávanie** (pri prehrávaní): Zastavte prehrávanie hudobných súborov.
- ▶ **Prehrávať s fotografiou**: Spustíte prehrávanie zvolených hudobných súborov a potom prejdete na **ZOZNAM FOTOGR.**
- ▶ **Označiť všetky**: Označte všetky hudobné tituly v priečinku.
- ▶ **Zrušiť označenie všetkých**: Zrušenie označenie všetkých označených hudobných súborov.
- ▶ **Vymazať** alebo **Vymazať vyznačené**: Vymazanie označených hudobných súborov.
- ▶ **Zatvoriť**: Zatvorenie ponuky **Pop-up** (Kontextová ponuka).

- 1  Vyberte cieľový priečinok alebo jednotku.
- 2   Vyberte požadované fotografie.
- 3  Zobrazte ponuku **Pop-up** (Kontextová ponuka).
- 4   Vyberte požadovanú možnosť ponuky **PopUp**.

- Pomocou tlačidla **P** \wedge \vee sa môžete na stránke s hudbou pohybovať nahor alebo nadol.
- Pomocou tlačidla **MARK** môžete hudbu označiť alebo jej označenie zrušiť. Ak je označený jeden alebo viac hudobných súborov, označené skladby sa prehrávajú postupne. Napríklad ak chcete opakovane počúvať iba jednu skladbu, označte ju a prehrajte. Ak nie je označená žiadna skladba, postupne sa prehrávajú všetky skladby v priečinku.

- Stlačením tlačidla **BACK** (SPÄŤ) sa presuniete na predchádzajúcu obrazovku ponuky.

- ■ Ak počas prehrávania nestlačíte žiadne tlačidlo, rámček s informáciami o prehrávaní (znázornený nižšie) sa bude pohybovať ako šetrič obrazovky.

- „Šetrič obrazovky“?

Šetrič obrazovky slúži na ochranu pixlov obrazovky pred poškodením spôsobeným nemenným obrazom, ktorý ostane na obrazovke dlhší čas.

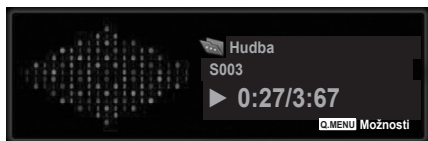



! POZNÁMKA

- ▶ Za názvom prehrávaného hudobného súboru sa zobrazuje ikona ♪ .
- ▶ Poškodená skladba sa neprehrá, ale na displeji sa zobrazí čas prehrávania 00:00.
- ▶ Hudba chránená Automatickými právami, ktorá bola prevzatá prostredníctvom platenej služby, sa nezačne prehrávať, ale zobrazí sa nesprávna informácia o čase prehrávania.
- ▶ Stlačením tlačidla **OK**, tlačidlá **■**, šetrič obrazovky sa zastaví.
- ▶ Tlačidlá **PREHRATĚ** (▶), **Prerušiť** (||), **■**, **▶▶**, **◀◀** na diaľkovom ovládači sú v tomto režime tiež dostupné.
- ▶ Nasledujúcu skladbu vyberiete tlačidlom **▶▶** a prechádzajúcu skladbu tlačidlom **◀◀**.

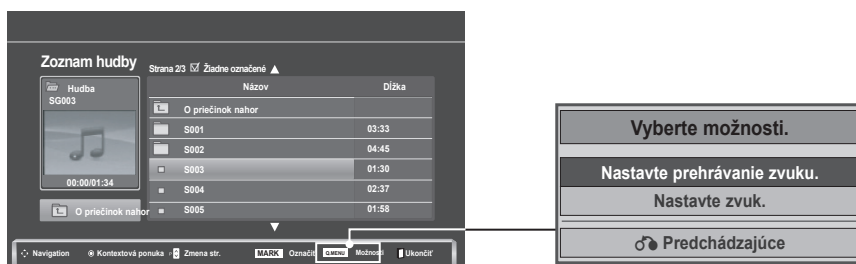
Používanie funkcie Zoznam hudby, prehrávanie



1  Zobrazte ponuku **Pop-up** (Kontextová ponuka).

2   Vyberte **Nastavte prehrávanie videa** alebo **Nastavte zvuk**.

POUŽITIE ZARIADENIA USB

► Keď vyberiete položku **Nastaviť prehrávanie zvuku**,

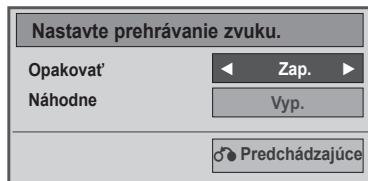

1



Zobrazte položku **Nastavte prehrávanie zvuku**.

2

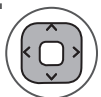

Vykonajte potrebné úpravy nastavení.

- Keď vyberiete položku „**Vyp.**“ v ponuke **Opakovať**, opakované prehrávanie sa zastaví po ukončení prehrávania posledného súboru v zozname. Keď však stlačíte tlačidlo „▶▶“, kým prebieha prehrávanie posledného súboru v zozname a funkcia „Opakovať“ je „vypnutá“, prehrá sa prvý súbor v zozname a aktivuje sa ponuka „Opakovať“.

► Keď vyberiete položku **Nastaviť zvuk**,

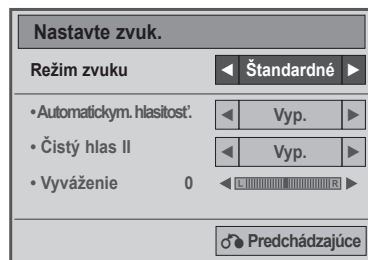

1



Zobrazí **režim zvuku, Automatickym hlasitosť, Čistý hlas II, vyváženie**.

2



Vykonajte potrebné úpravy nastavení. (pozrite str. 85 až 89)

ZOZNAM FILMOV

Môžete prehrávať filmové súbory uložené v pamäťovom zariadení USB.

Zoznam filmov sa aktivuje po zistení zariadenia USB. Používa sa na prehrávanie súborov filmov na televíznej obrazovke.

Zobrazuje filmy uložené v priečinku USB a podporuje funkciu Prehrať.

Umožňuje prehrávanie všetkých filmov uložených v priečinku a súborov požadovaných používateľom.

V zozname filmov sa zobrazujú informácie o priečinku a filmovom súbore.

Displej OSD môže byť na vašom televízore odlišný. Obrázky znázorňujú pomoc s ovládaním televízora.

Podporované súbory videa: *.dat/*.mpg/*.mpeg/*.ts/*.trp/*.tp/ *.vob/*.mp4/*.mkv/*.avi/*.divx)

Videoformát :DivX3.11, DivX4.12, DivX5.x, DivX6, Xvid1.00, Xvid1.01, Xvid1.02, Xvid1.03, Xvid 1.10- beta-1/beta-2, Mpeg-1, Mpeg-2, Mpeg-4, H.264/AVC

Audioformát: Dolby Digital, AAC, Mpeg, MP3, LPCM, HE-AAC

Bitový tok: od 32 kbps do 320 kbps (MP3)





Formát titulkov: *.smi/*.srt/*.sub (MicroDVD, SubViewer1.0/2.0)/*.ass/*.ssa/*.txt (TMPPlayer)/*.psb (PowerDivx).

- Niektoré titulky vytvorené používateľom nemusia správne fungovať.
- Niektoré špeciálne znaky sa v titulkoch nepodporujú.
- V titulkoch sa nepodporujú značky HTML.
- Titulky vinych ako podporovaných jazykoch nie sú dostupné.
- Informácie o čase v súbore s externými titulkami by mali byť zoradené vo vzostupnom poradí.
- Po zmene jazyka zvuku sa môžu na obrazovke objaviť dočasné prerušenia (zastavenie obrazu, rýchlejšie prehrávanie apod.).
- Poškodený filmový súbor sa nemusí správne prehrávať, prípadne sa nebudú dať používať niektoré funkcie prehrávača.
- Filmové súbory vytvorené pomocou niektorých kódovačov sa nemusia správne prehrávať.
- Ak videosúčasť a zvuková súčasť súboru nie sú zaznamenané v prekladanom formáte, prehrá sa iba video alebo iba zvuk.
- V závislosti od parametrov rámca sa podporujú HD videá s maximálnym rozlíšením 1920 x 1080 @ 25/30P alebo 1280 x 720 @ 50/60P.
- Videá s rozlíšením nad 1920 x 1080 @ 25/30P alebo 1280 x 720 @ 50/60P nemusia fungovať správne, a to v závislosti od parametrov rámca.
- Filmové súbory iného než určeného typu a formátu nemusia správne fungovať.
- Maximálna bitová rýchlosť prehrávateľných filmových súborov je 20Mbps.
- Pri formáte H.264/AVC nezaručujeme plynulé prehrávanie profilov kódovaných na úrovni 4.1 alebo vyššej.
- Zvukový kodek DTS sa nepodporuje.
- Nepodporuje sa prehrávanie filmových súborov s veľkosťou viac než 30 GB.
- Súbor s filmom vo formáte DivX a súbor s titulkami sa musia nachádzať v tom istom priečinku.
- Ak chcete zobraziť video s titulkami, názov videosúboru a názov súboru s titulkami musia byť rovnaké.
- Prehrávanie videa prostredníctvom pripojenia USB nepodporujúceho vysokú rýchlosť nemusí fungovať správne.
- Súbory zakódované pomocou GMC (Global Motion Compensation) sa nedajú prehrávať.
- Keď pozeráte film pomocou funkcie Movie List (Zoznam filmov), môžete nastaviť obraz tlačidlom Energy Saving (Ušpora energie) na diaľkovom ovládaní. Nastavenie používateľa nefunguje pre každý obrazový režim.

POUŽITIE ZARIADENIA USB

Prípona / Súbor	Dekodér videa	Zvukový kodek	Maximálne rozlíšenie
mpeg, vob	MPEG1, MPEG2	Dolby Digital, MPEG, MP3, LPCM	1920 x 1080 @ 30p
dat	MPEG1	Dolby Digital, MPEG, MP3, LPCM	
ts, trp, tp	MPEG2, H.264/AVC	Dolby Digital, AAC, MPEG	
mp4	MPEG4 SP, MPEG4 ASP, Divx 3.11, Divx 4.12, Divx 5.x Divx 6, Xvid 1.00, Xvid 1.01, Xvid 1.02, Xvid 1.03 Xvid 1.10-beta 1, Xvid 1.10-beta 2, H.264/AVC	Dolby Digital, HE-AAC, AAC, MPEG, MP3, LPCM	
avi	MPEG 2, MPEG 4 SP, MPEG4 ASP, Divx 3.11, Divx 4, Divx 5, Divx 6, Xvid 1.00, Xvid 1.01, Xvid 1.02, Xvid 1.03, Xvid 1.10-beta 1, Xvid 1.10-beta 2, H.264/AVC	Dolby Digital, HE-AAC, AAC, MPEG, MP3, LPCM	
mkv	H.264/AVC, MPEG 1, MPEG 2, MPEG 4 SP, MPEG4 ASP	Dolby Digital, HE-AAC, AAC, MPEG, MP3, LPCM	
divx	MPEG 2, MPEG 4 SP, MPEG4 ASP, Divx 3.11, Divx 4, Divx 5, Divx 6, Xvid 1.00, Xvid 1.01, Xvid 1.02, Xvid 1.03, Xvid 1.10-beta 1, Xvid 1.10-beta 2, H.264/AVC	Dolby Digital, HE-AAC, AAC, MPEG, MP3, LPCM	

Položky obrazovky

- 1   Vyberte položku **USB**.
- 2    Vyberte položku **Zoznam filmov**.



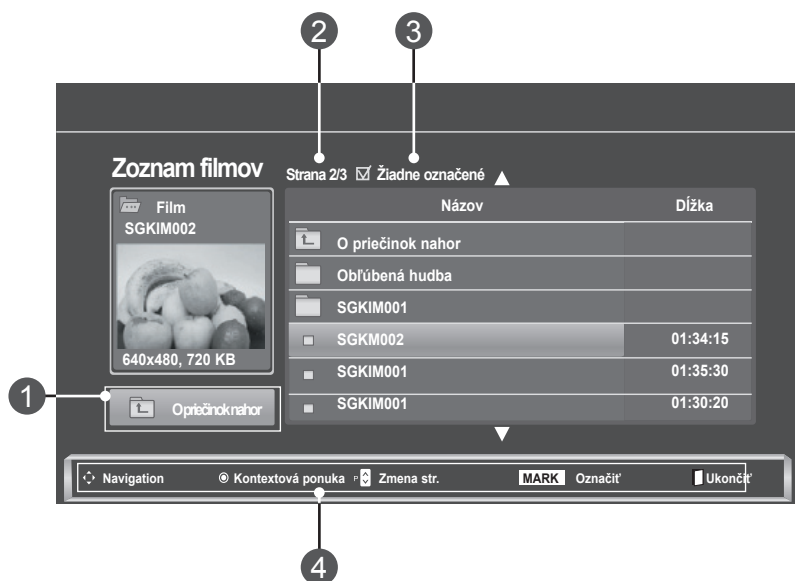



- 1 Služi na presun na súbor vyššej úrovne.
- 2 Aktuálna strana/všetky strany.
- 3 Celkový počet označených filmových titulov.
- 4 Príslušné tlačidlá diaľkového ovládania.



Výber filmov a kontextová ponuka



- ▶ **Prehrať:** Prehrá sa zvolený film. Prehrávanie DivX sa spustí počas zmeny obrazovky.
- ▶ **Označiť všetky:** Označte všetky filmové tituly v priečinku.
- ▶ **Zrušiť označenie všetkých:** Zrušenie označenia všetkých označených filmov.
- ▶ **Vymazať** alebo **Vymazať vyznačené:** Vymazanie označeného filmu.
- ▶ **Zatvoriť:** Zatvorenie ponuky **Pop-up** (Kontextová ponuka).

- 1  Vyberte cieľový priečinok alebo jednotku.
- 2   Vyberte požadovaný filmový titul.
- 3  Zobrazte ponuku **Pop-up** (Kontextová ponuka).
- 4   Vyberte požadovanú možnosť ponuky **PopUp**.

- Na stránke s filmami sa môžete pohybovať pomocou tlačidla **P** ^ v .
- Pomocou tlačidla **MARK** môžete filmové súbory označiť alebo ich označenie zrušiť. Označené filmové súbory sa prehrávajú za sebou.

- Stlačením tlačidla **BACK** (SPÄŤ) sa presuniete na predchádzajúcu obrazovku ponuky.

! POZNÁMKA

- ▶ Ak súbor nie je podporovaný, zobrazí sa hlásenie onepodporovanom súbore.

POUŽITIE ZARIADENIA USB

Používanie funkcií obrazovky Zoznam filmov – prehrávanie



1  Zobrazte ponuku **Pop-up** (Kontextová ponuka).

2   Vyberte **Nastavte prehrávanie videa**, **Nastavte video** alebo **Nastavte zvuk**.

► Keď vyberiete položku **Nastaviť prehrávanie videa**,

Veľkosť obrazu	◀ Celá obrazovka ▶
Jazyk zvuku	1
Jazyk titulkov	Vyp.
. Synchr.	0
. Poloha	0
. Veľkosť	Normálna
⏮ Predchádzajúce	

- **Veľkosť obrazu** : Nastavenie požadovaného formátu obrazu počas prehrávania filmu.
- **Jazyk zvuku a jazyk titulkov**: Mení jazykovú skupinu zvuku počas prehrávania filmu.
- **Synchr.**: Úprava časovej synchronizácie titulkov v rozsahu –10 až +10 sekúnd s krokom 0,5 sekundy počas prehrávania filmu.
- **Poloha**: Zmena umiestnenia titulkov (hore alebo dole) počas prehrávania filmu.
- **Veľkosť**: Výber požadovanej veľkosti titulkov počas prehrávania filmu.

1



Zobrazte **Formát obrazu**, **Jazyk zvuku** alebo **Jazyk titulkov**.

2



Vykonajte potrebné úpravy nastavení.

Jazyk titulkov	Podporovaný jazyk
Latin1 (Latinka1)	Anglický, španielsky, francúzsky, nemecký, taliansky, švédsky, fínsky, holandský, portugalský, dánsky, rumunský, nórsky, albánsky, galský, waleský, írsky, katalánsky, valencijský
Latin2 (Latinka2)	Bosniansky, poľsky, chorvátsky, česky, slovensky, slovinsky, srbsky, maďarsky
Latin4 (Latinka4)	Estónsky, lotyšský, litovský
Cyrillic (Cyrilika)	Bulharský, ruský, ukrajinský, kazašský, macedónsky
Greek (Gréčtina)	Greek (Gréčtina)
Turecký	Turecký

! POZNÁMKA

- Pre externé titulky filmu sa podporujú len súbory uložené v kódovaní ASCII.
- Pre každý riadok titulkov je podporovaných iba 500 písmen a 500 čísl.
- Vrámcí súboru titulkov je podporovaných iba 10000 synchronizovaných blokov.

POUŽITIE ZARIADENIA USB

► Keď vyberiete položku **Nastaviť video**,

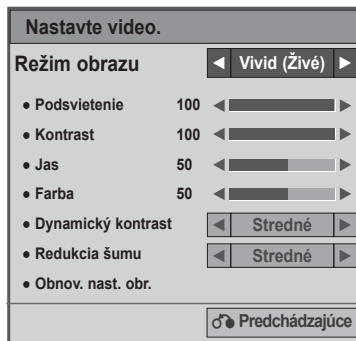

1

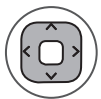

Vykonajte príslušné nastavenie. (Pozrite si str. 74, 77, 78)

► Keď vyberiete položku **Nastaviť zvuk**,

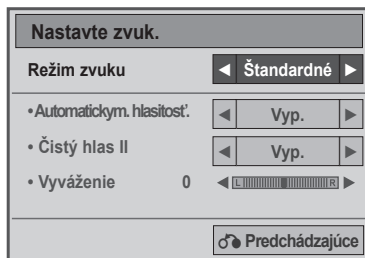

1







Zobrazí **režim zvuku, Automatickym hlasitosť, Čistý hlas II, vyváženie.**

2

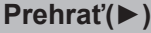

Vykonajte potrebné úpravy nastavení. (pozrite str. 85 až 89)

Používanie diaľkového ovládania

	<p>Počas prehrávania:</p> <p>opakovaným stláčaním tlačidla REW(◀◀) zrýchľujete prehrávanie vzad ◀◀(x2) → ◀◀◀(x4) → ◀◀◀◀(x8) → ◀◀◀◀◀◀(x16) →◀◀◀◀◀◀◀(x32).</p> <p>opakovaným stláčaním tlačidla FF(▶▶) zrýchľujete prehrávanie vpred ▶▶(x2) → ▶▶▶(x4) → ▶▶▶▶(x8) → ▶▶▶▶▶(x16) →▶▶▶▶▶▶▶▶(x32).</p> <ul style="list-style-type: none"> ■ Opakovaným stláčaním týchto tlačidiel sa zvýši rýchlosť posunu dopredu alebo dozadu.
	<ul style="list-style-type: none"> ■ Počas prehrávania stlačte tlačidlo Pause (II) (Prerušiť). ■ Zobrazí sa statická obrazovka. ■ Ak po pozastavení nestlačíte na diaľkovom ovládaní žiadne tlačidlo viac ako 10 minút, televízor sa vráti do stavu prehrávania. ■ Stlačením tlačidla Pause (II) (Prerušiť) a následným stlačením tlačidla FF(▶▶) sa prehrávanie spomalí.
	<p>Ak počas prehrávania použijete tlačidlo < alebo > , na obrazovke sa zobrazí kurzor znázorňujúci pozíciu.</p>
	<p>Po stlačení tlačidla Prehrať(▶) sa obnoví normálne prehrávanie.</p>
	<p>Opakovaným stláčaním tlačidla ENERGY SAVING (ŠETRENIE ENERGIE) zvýšite jas obrazovky. (pozrite str. 72)</p>

POUŽITIE ZARIADENIA USB

REGISTRAČNÝ KÓD DivX

Skontrolujte registračný kód DivX televízora. Pomocou registračného kódu si môžete požičiavať alebo kupovať filmy z lokality www.divx.com/vod.

Prehrávanie požičaných alebo zakúpených súborov DivX použitím registračného kódu DivX iného televízora nie je dovolené. (Prehrávať možno iba súbory DivX, ktorých kód sa zhoduje s registračným kódom zakúpeného televízora.)

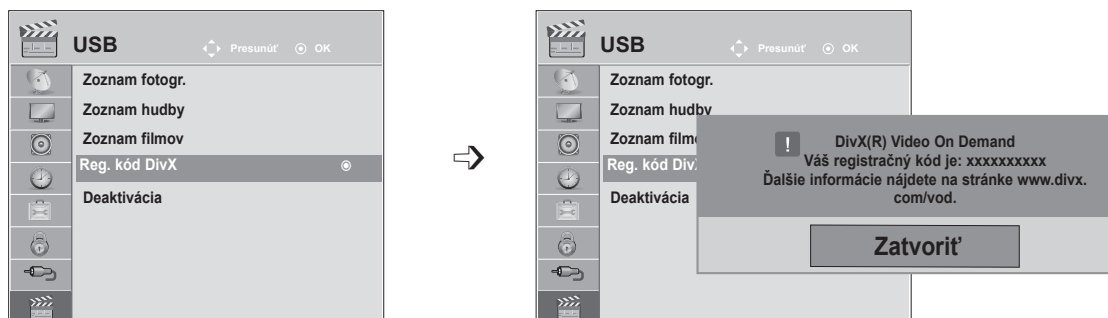

-   Vyberte položku **USB**.
-   Vyberte položku **Reg. kód DivX**.
-  Zobrazte položku **Reg. kód DivX**.

- Pomocou tlačidla **MENU** (PONUKA) alebo **EXIT** (UKONČIŤ) zatvoríte okno ponuky.
- Stlačením tlačidla **BACK** (SPÄŤ) sa presuniete na predchádzajúcu obrazovku ponuky.

DIVX HD

FORMÁT DIVX VIDEO: DivX® je digitálny video formát vytvorený spoločnosťou DivX, Inc. Toto je oficiálne certifikované zariadenie DivX, ktoré prehráva video vo formáte DivX.

Podrobnejšie informácie a softvérové nástroje na konverziu súborov do formátu DivX video nájdete na webovej lokalite www.divx.com. O **SLUŽBE DIVX VIDEO NA POŽIADANIE:** Toto zariadenie DivX Certified® musí byť registrované, aby mohlo prehrávať obsah DivX Video na požiadanie (VOD – Video-on-Demand). Na získanie registračného kódu vyhľadajte v ponuke s nastavením zariadenia časť DivX VOD. Prejdite na webovú lokalitu vod.divx.com, dokončite registráciu pomocou tohto kódu a získajte viac informácií o službe DivX VOD.

„Certifikované zariadenie DivX Certified®, ktoré prehráva formát DivX video až do rozlíšenia HD 1080p, vrátane prémiového obsahu“

„DivX®, DivX Certified® a súvisiace logá sú ochranné známky spoločnosti DivX, Inc. a používajú sa na základe licencie“.

„Pat. 7 295 673; 7 460 668; 7 515 710; 7 519 274“







! POZNÁMKA

- ▶ Podporujú sa filmové súbory s týmito atribútmi
Rozlíšenie: najviac 1920x1080 (šxv) pixelov
Rýchlosť snímok: najviac 30 snímok/s (1920x1080) alebo 60 snímok/s (1280x720)
- ▶ **Videokodek:** MPEG 1, MPEG 2, MPEG 4, H.264/AVC, DivX 3.11, DivX 4.12, DivX 5.x, DivX 6, Xvid 1.00, Xvid 1.01, Xvid 1.02, Xvid 1.03, Xvid 1.10-beta1, Xvid 1.10-beta2

DEAKTIVÁCIA

Účelom deaktivácie je umožniť deaktiváciu zariadení používateľom, ktorí všetky dostupné zariadenia aktivovali prostredníctvom webového servera a majú zakázanú aktiváciu ďalších zariadení. Služba DivX VOD umožňuje zákazníkom aktivovať až 6 zariadení vrámci jedného konta. Ak však chce zákazník nahradiť alebo deaktivovať niektoré z týchto zariadení, musí sa obrátiť na technickú podporu spoločnosti DivX a požiadať o odstránenie. Vďaka tejto novej funkcii môžu zákazníci deaktivovať zariadenie sami, a tak lepšie spravovať svoje zariadenia používajúce službu DivX VOD.



- 1   Vyberte položku **USB**.
- 2   Vyberte položku **Deaktivácia**.
- 3   Vyberte možnosť **Áno**.
- 4  Zobrazte okno **Deaktivácia**.

- Pomocou tlačidla **MENU** (PONUKA) alebo **EXIT** (UKONČIŤ) zatvoríte okno ponuky.
- Stlačením tlačidla **BACK** (SPÄŤ) sa presuniete na predchádzajúcu obrazovku ponuky.

TELETEXT

Táto funkcia nie je dostupná vo všetkých krajinách.

Teletext je bezplatná služba poskytovaná väčšinou **televíznych** staníc, ktorá poskytuje najčerstvejšie spravodajské informácie z novín, správy o počasí, programy televízneho vysielaťia, kurzové lístky a mnoho iných.

Dekodér teletextu zabudovaný v tomto **TV** prijímači podporuje systémy **SIMPLE**, **TOP** a **FASTEXT**. Systém **SIMPLE** (bežný teletext) obsahuje množstvo stránok, ktoré je možné vyberať priamym zadaním príslušného čísla stránky. Systémy **TOP** a **FASTEXT** predstavujú modernejšie metódy, ktoré umožňujú rýchly a jednoduchý výber teletextových informácií.

ZAPNUTIE/VYPNUTIE

Do teletextu sa prepnete zatlačením tlačidla **TEXT**. Na obrazovke sa objaví východisková alebo posledne zvolená stránka.

V záhlaví obrazovky sa zobrazia dve čísla stránok, názov **TV** stanice, dátum a čas. Prvé číslo stránky indikuje vašu voľbu, druhé číslo stránky zodpovedá práve zobrazovanej stránke.

Stlačením tlačidla **TEXT** alebo **EXIT** vypnite teletext. Televízor sa prepne do predchádzajúceho režimu.

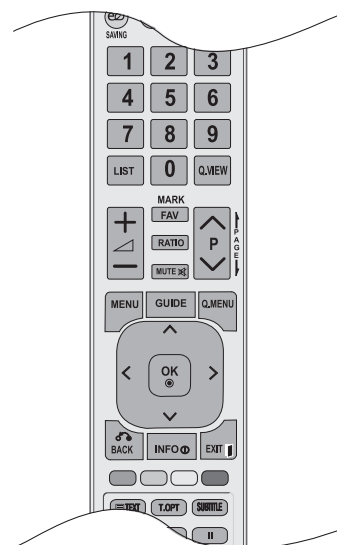

SIMPLE TEXT

■ Voľba stránky

- 1 Numerickými tlačidlami zadajte trojciferné číslo požadovanej stránky. Ak počas zadávania čísla stránky zadáte nesprávnu číslicu, dokončíte zadávanie trojciferného čísla a voľbu zopakujte.
- 2 Na výber predchádzajúcej alebo nasledujúcej stránky môžete použiť tlačidlo **P** ^ v .

TOP TEXT

V spodnej časti obrazovky sa zobrazia štyri farebné navigačné políčka - červené, zelené, žlté a modré. Žlté políčko odkazuje na nasledujúcu skupinu a modré políčko odkazuje na nasledujúci blok.

■ Výber bloku/skupiny/stránky

- 1 Modrým tlačidlom môžete postupne prechádzať jednotlivými blokmi.
- 2 Žltým tlačidlom sa môžete prepnúť do nasledujúcej skupiny s Automatickým prechodom medzi blokmi.
- 3 Zeleným tlačidlom sa môžete prepnúť na ďalšiu existujúcu stránku s Automatickým prechodom medzi skupinami.
- 4 Prípadne môžete použiť tlačidlo **P** ^ .
ČERVENÉ tlačidlo slúži na návrat na predchádzajúci výber. Prípadne môžete použiť tlačidlo **P** v .

■ Priamy výber stránky

Podobne ako v režime **SIMPLE**, aj v režime **TOP** môžete stránku vybrať priamo zadaním jej trojciferného čísla numerickými tlačidlami.

FASTEXT

Stránky teletextu sú farebne indikované v spodnej časti obrazovky a možno ich vyberať priamo stlačením tlačidla s príslušnou farbou.

■ Voľba stránky

- 1 Stlačte tlačidlo **T.OPT** a potom pomocou tlačidla $\wedge \vee$ vyberte ponuku . Zobrazí sa stránka s obsahom.
- 2 Farebnými tlačidlami môžete vybrať farebne indikované stránky v spodnej časti obrazovky.
- 3 Podobne ako v režime SIMPLE, aj v režime FASTEXT môžete stránku vybrať priamo zadaním jej trojciferného čísla numerickými tlačidlami.
- 4 Pomocou tlačidla **P** $\wedge \vee$ môžete krokovať po stránkach dopredu a späť.

ŠPECIÁLNA FUNKCIA TELETEXTU

- Stlačte tlačidlo **T. OPT** a potom pomocou tlačidla $\wedge \vee$ vyberte ponuku **Možnosti textu**.

Register

Vyberte jednotlivé stránky obsahu.

Čas

Túto ponuku vyberte, ak chcete pri sledovaní televízneho programu zobraziť vpravo hornom rohu obrazovky čas.

V režime teletextu vyberiete zatlačením tohoto tlačidla číslo substránky. Číslo vedľajšej stránky sa zobrazuje v spodnej časti obrazovky. Ak chcete podržať alebo zmeniť vedľajšiu stránku, stlačte tlačidlo ČERVENÁ/ZELENÁ, < > alebo tlačidlá ČÍSEL.

Podržať

Zastaví Automatickymatickú výmenu stránok, čo sa prejaví len pokiaľ sa stránka skladá z 2 alebo viacerých oddielov (substránok). Počet (substránok)oddielov a číslo zobrazovaného oddielu je obyčajne uvedený na obrazovke pod zobrazením času. Po výbere tejto ponuky sa v ľavom hornom rohu obrazovky zobrazí symbol zastavenia a Automatickymatická zmena stránok sa deaktivuje.

Odkryť

Túto ponuku vyberte, ak chcete zobraziť skryté informácie, napríklad riešenia hádaniek alebo hlavo- lamov.

Aktualizovať

Počas načítania novej stránky teletextu zobrazí obraz TV. V ľavom hornom rohu obrazovky sa objaví. Po načítaní stránky sa miesto objaví číslo načítanej strany. Ak chcete zobraziť aktualizovanú stránku teletextu, znova vyberte túto ponuku.

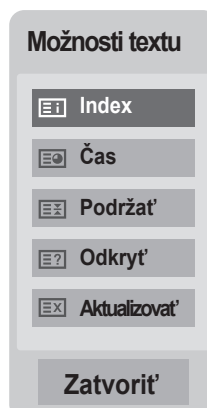

DIGITÁLNY TELETEXT

***Táto funkcia je dostupná len vo Veľkej Británii a Írsku.**

Televízor umožňuje získať prístup k digitálnemu teletextu, ktorý je vylepšený rôznymi ohľadmi. Prístup k digitálnemu teletextu môžete získať prostredníctvom špeciálnych služieb digitálneho teletextu a špeciálnych služieb, ktoré tento typ teletextu vysielajú.

Ak si chcete prezerať teletext, mali by ste pomocou tlačidla **TITULKY** vypnúť jazyk titulkov.

TELETEXT V RÁMCI DIGITÁLNEJ SLUŽBY

- 1 Stlačením tlačidiel čísel, prípadne tlačidla **P** \wedge \vee vyberte digitálnu službu, ktorá vysiela digitálny teletext.
- 2 Postupujte podľa inštrukcií na stránkach digitálneho teletextu a stlačením tlačidla **TEXT, OK, \wedge \vee \langle \rangle , ČERVENÉHO, ZELENÉHO, ŽLTÉHO, MODRÉHO** tlačidla, prípadne tlačidiel **ČÍSEL** prejdite na ďalší krok.
- 3 Ak chcete zmeniť službu digitálneho teletextu, pomocou tlačidla **P** \wedge \vee vyberte inú službu.



TELETEXT V DIGITÁLNEJ SLUŽBE

- 1 Stlačením tlačidiel čísel, prípadne tlačidla **P** \wedge \vee vyberte digitálnu službu, ktorá vysiela digitálny teletext.
- 2 Stlačením tlačidla **TEXT** alebo farebného tlačidla zapnete teletext.
- 3 Postupujte podľa inštrukcií na stránkach digitálneho teletextu a stlačením tlačidla **TEXT, OK, \wedge \vee \langle \rangle , ČERVENÉHO, ZELENÉHO, ŽLTÉHO, MODRÉHO** tlačidla, prípadne tlačidiel **ČÍSEL** prejdite na ďalší krok.
- 4 Stlačením tlačidla **TEXT** alebo farebného tlačidla vypnete digitálny teletext a vráťte sa k sledovaniu televízie.



Niektoré služby umožňujú prístup k textovým službám prostredníctvom **červeného** tlačidla.

DODATOK

RIEŠENIE PROBLÉMOV

Produkt nefunguje normálne.	
Diaľkové ovládanie nefunguje	<ul style="list-style-type: none">■ Skontrolujte, či sa medzi produktom a diaľkovým ovládačom nenachádza žiadny objekt, ktorý spôsobuje rušenie. Uistite sa, že je diaľkový ovládač nasmerovaný priamo na televízor■ Sú batérie vložené správne (+ na +, - na -)?■ Skontrolujte, či je nastavený správny prevádzkový režim diaľkového ovládača.■ Vložte nové batérie.
Produkt sa zrazu vypol	<ul style="list-style-type: none">■ Je nastavený časovač vypínania?■ Skontrolujte nastavenia kontroly napájania. Prerušený prívod elektrickej energie.■ Ak je TV zapnutý a nebol rozpoznávaný žiaden vstupný signál, v záujme úspory energie sa po 15 minútach Automatickymaticky vypne.■ Ak v režime USB prehráte poškodený súbor, televízor sa môže vypnúť. Skontrolujte súbor nachádzajúci sa v úložnom zariadení USB.■ Okrem režimu vypnutia displeja v ponuke úspory energie.
Funkcia video nefunguje.	
Žiadny obraz ani zvuk	<ul style="list-style-type: none">■ Skontrolujte, či je produkt zapnutý.■ Skúste prepnúť kanál. Problém môže byť vo vysielaní.■ Je kábel napájania zapojený do zásuvky?■ Skontrolujte otočenie alebo umiestnenie antény.■ Skontrolujte zásuvku tak, že do nej pripojíte kábel napájania iného produktu.
Po zapnutí sa obraz objavuje veľmi pomaly	<ul style="list-style-type: none">■ Je to bežné, obraz je počas zapínania produktu tlmený. Ak sa obraz neobjaví do piatich minút, kontaktujte servisné stredisko.
Žiadne farby alebo nekvalitné farby alebo nekvalitný obraz	<ul style="list-style-type: none">■ Nastavte v ponuke položku Farba.■ Medzi produktom a videorekordérom zachovávajte dostatočnú vzdialenosť.■ Skúste prepnúť kanál. Problém môže byť vo vysielaní.■ Sú videokáble zapojené správne?■ Aktivovaním akejkoľvek funkcie obnovte jas obrazu.
Horizontálne/vertikálne čiary alebo chvenie obrazu	<ul style="list-style-type: none">■ Skontrolujte, či nejaké elektrické zariadenie alebo náradie v okolí nespôsobuje rušenie.

DODATOK

Funkcia video nefunguje.

Slabý príjem na niektorých kanáloch	<ul style="list-style-type: none">■ Na stanici alebo v kábli sa vyskytli problémy, preladte na inú stanicu.■ Signál stanice je slabý, otočte anténu, aby sa signál zlepšil.■ Pokúste sa nájsť možné zdroje rušenia.
Čiary alebo pásy na obraze	<ul style="list-style-type: none">■ Skontrolujte anténu (pootočte anténou).
Po pripojení kábla HDMI sa nezobrazuje obraz.	<ul style="list-style-type: none">■ Skontrolujte, či použitý kábel HDMI zodpovedá štandardu pre vysokorýchlostné rozhranie HDMI. Pri použití kábla HDMI, ktorý nezodpovedá štandardu pre vysokorýchlostné rozhranie HDMI, môže dôjsť k blikaniu alebo výpadku obrazu. Používajte vysokorýchlostný kábel HDMI.

Funkcia audio nefunguje.

Obraz je v poriadku, ale nejde zvuk	<ul style="list-style-type: none">■ Stlačte tlačidlo  + alebo -.■ Zvuk je stlmený? Stlačte tlačidlo MUTE(ZVUK).■ Skúste prepnúť kanál. Problém môže byť vo vysielaní.■ Sú zvukové káble zapojené správne?
Z jedného z reproduktorov nevychádza zvuk	<ul style="list-style-type: none">■ Upravte v ponuke položku Vyváženie.
Z produktu počuť nezvyčajné zvuky	<ul style="list-style-type: none">■ Nezvyčajný zvuk môže byť pri zapnutí alebo vypnutí produktu spôsobený zmenou vlhkosti alebo teploty okolia. Nejde o poruchu produktu.
Po pripojení kábla HDMI alebo USB neznie žiadny zvuk.	<ul style="list-style-type: none">■ Skontrolujte, či používate vysokorýchlostný kábel HDMI.■ Skontrolujte, či nejde o kábel USB verzie 2.0.■ Ak je zvuk z rozhrania HDMI nenáležitý, skontrolujte formát zvuku na externých komponentoch.<ul style="list-style-type: none">▶ Podporovaný formát zvuku: Dolby Digital, PCM

Vyskytol sa problém snastaveniami položky OBRAZ .

<p>Ak používateľ zmení nastavenia obrazu, po určitom čase televízor Automatickymaticky obnoví pôvodné nastavenia.</p>	<ul style="list-style-type: none">■ To znamená, že TV prijímač je prepnutý do režimu Režim Obchod. Do režimu Domáce použitie ho prepnete nasledujúcim spôsobom: V ponuke TV vyberte položky MOŽNOSTI → Nastavenie režimu → Domáce použitie. Tým ste dokončili prepnutie televízora do režimu Domáce použitie .
---	--

Týka sa len režimu PC

Nezobrazuje sa žiadny obraz.

<p>Produkt je zapnutý, kontrolka napájania svieti namodro, ale obrazovka je príliš tmavá.</p>	<ul style="list-style-type: none">■ Znovu nastavte jas a kontrast.
<p>Zobrazuje sa správa „Neplatný formát“?</p>	<ul style="list-style-type: none">■ Signál z počítača (grafickej karty) je mimo rozsahu vertikálnej alebo horizontálnej frekvencie produktu. Podľa časti Špecifikácie v používateľskej príručke nastavte rozsah frekvencie.
<p>Zobrazuje sa správa „Skontrolujte signálový kábel“?</p>	<ul style="list-style-type: none">■ Nie je pripojený signálový kábel medzi počítačom a produktom. Skontrolujte signálový kábel.■ Signálový kábel skontrolujte stlačením tlačidla „INPUT“ (VSTUP) na diaľkovom ovládaní.

Po pripojení produktu sa zobrazuje správa „Neznámy produkt“.

<p>Nainštalovali ste ovládač?</p>	<ul style="list-style-type: none">■ Nainštalujte ovládač produktu, ktorý sa dodáva spolu s produktom, prípadne ho prevezmite z webovej lokality. (http://www.lg.com)■ V používateľskej príručke ku grafickej karte zistíte, či podporuje funkciu plug & play.
-----------------------------------	--

Na displeji produktu sa zobrazuje stály obraz.

<p>Po vypnutí produktu sa zobrazuje stály obraz.</p>	<ul style="list-style-type: none">■ Ak dlhšie používate statický obraz, pixely sa môžu rýchlo poškodiť. Používajte funkcia šetriča obrazovky.
--	---

DODATOK

Farby na obrazovke sú neprirodzené.

Rozlíšenie obrazovky je nízke (16 farieb).	<ul style="list-style-type: none">■ Nastavte farebné rozlíšenie obrazovky na viac ako 24 bitov (verné farby) V systéme Windows vyberte ponuku Ovládací panel →, Obrazovka →, Nastavenia →, Tabuľka farieb.
Farba obrazovky je nestála alebo je na obrazovke iba jedna farba.	<ul style="list-style-type: none">■ Skontrolujte pripojenie signálového kábla.
Zobrazujú sa na obrazovke statické obrazové body?	<ul style="list-style-type: none">■ Na obrazovke sa môže zobrazovať niekoľko pixelov (červené, zelené, biele alebo čierne), ktoré môžu narúšať jedinečné charakteristiky panela LCD. Nejde o poruchu panela LCD.

Obraz je neštandardný.

* Je poloha obrazovky nesprávna?	<ul style="list-style-type: none">■ Nastavte ponuku Poloha v rámci OSD.■ Skontrolujte, či produkt podporuje rozlíšenie a frekvenciu grafickej karty. Ak je frekvencia mimo rozsah, nastavte odporúčané rozlíšenie v ponuke Ovládací panel → Obrazovka → Nastavenie.
Zobrazujú sa na pozadí obrazovky tenké čiary?	<ul style="list-style-type: none">■ Nastavte ponuku Hodiny v rámci OSD.
Vyskytuje sa horizontálny šum alebo sa znaky zobrazujú rozmazané.	<ul style="list-style-type: none">■ Nastavte ponuku Fáza v rámci OSD.

ÚDRŽBA

Predčasným poruchám sa dá zabrániť. Starostlivé a pravidelné čistenie môže predĺžiť životnosť vášho nového TV prijímača.

Upozornenie: Pred začiatkom každého čistenia nezabudnite nikdy vypnúť prívod prúdu a vytiahnuť sieťový kábel zo zásuvky.

Čistenie obrazovky

- 1 Toto je skvelý spôsob, ako dočasne zabrániť, aby sa prach usadzoval na vašej obrazovke. Navlhčite mäkkú handru v zmesi vlažnej vody smalým množstvom zmäkčovadla na textílie alebo saponátu na umývanie riadu.
- 2 Žmýkajte handru, až kým je takmer suchá a potom ju použite na očistenie obrazovky. Dbajte, aby na obrazovke neostala prebytočná voda a pred spustením televízora ju nechajte na vzduchu uschnúť

Čistenie skrine

- Nečistotu alebo prach odstraňujte zo skrine mäkkou, suchou handrou, neobsahujúcou drobné smietky.
- Nikdy prosím nepoužívajte mokrú handru.

Predĺžená absencia

VÝSTRAHA

- Ak predpokladáte, že necháte TV prijímač dlhšiu dobu odstavený (ako napr. počas prázdnin), je dobrým nápadom, ak sieťový kábel vytiahnete zo zásuvky, aby ste mali ochranu proti možnému poškodeniu bleskom alebo nárazovým prúdom.

ŠPECIFIKÁCIE PRODUKTU

M2080D / M2080DF / M2080DB / M2080DN

Panel LCD	Typ obrazovky	508,5 mm širokouhlý (20,0-palcový) TFT (Thin Film Transistor) LCD (Liquid Crystal Display) panel Viditeľná uhlopriečka: 508,5 mm	
	Rozstup pixlov	0,2766 mm (V) x 0,2766 mm (H)	
Videosignál	Max. rozlíšenie	1600 x 900 @ 60 Hz	
	Odporúčané rozlíšenie	1600 x 900 @ 60 Hz	
	Horizontálna frekvencia	30 kHz až 83 kHz	
	Vertikálna frekvencia	56 Hz až 75 Hz	
	Typ synchronizácie	Oddelená synchronizácia, digitálna	
Vstupné konektory		TV, D-Sub analógový, SCART, PC Audio vstup, komponent, HDMI*2, CVBS	
Napájanie	Nominálne napätie	19 V $\overline{\text{---}}$ 2,0 A	
	Spotreba energie	Režim zapnutia 32 W (typ.) Režim vypnutia \leq 1 W	
Sieťový adaptér AC/DC		Výrobca: LITE-ON, model PA-1650-68	
Tilt (Naklonenie)	Rozsah naklonenia	-5° až 10°	
Rozmery (šírka x výška x hĺbka) Hmotnosť	M2080D		
	476,4 mm x 376,1 mm x 193,8 mm (18,75 palca x 14,81 palca x 7,62 palca) 3,5 kg (7,12 libry)		
	M2080DF		
	476,4 mm x 387,8 mm x 193,9 mm (18,75 palca x 15,26 palca x 7,63 palca) 3,7 kg (8,16 libry)		
	M2080DB		
476,4 mm x 389,4 mm x 194,4 mm (18,75 palca x 15,33 palca x 7,65 palca) 3,5 kg (7,12 libry)			
M2080DN			
476,4 mm x 310,5 mm x 56,1 mm (18,75 palca x 12,22 palca x 2,21 palca) 2,7 kg (5,95 libry)			
Environmentálne podmienky	Prevádzková teplota	10 °C až 35 °C	
	Prevádzková vlhkosť	20 % až 80 %	
	Teplota pri skladovaní Vlhkosť pri skladovaní	-10 °C až 60 °C 5 % až 90 %	

- Vyššie uvedené technické špecifikácie možno meniť bez predchádzajúceho upozornenia na zvýšenie kvality,

M2280D / M2280DF / M2280DB / M2280DN

Panel LCD	Typ obrazovky	546,86 mm širokouhlý (21,53-palcový) TFT (Thin Film Transistor) LCD (Liquid Crystal Display) panel Viditeľná uhlopriečka: 546,86 mm
	Rozstup pixlov	0,248 mm (V) x 0,248 mm (Š)
Videosignál	Max. rozlíšenie	1920 x 1080 @ 60 Hz
	Odporúčané rozlíšenie	1920 x 1080 @ 60 Hz
	Horizontálna frekvencia	30 kHz až 83 kHz
	Vertikálna frekvencia	56 Hz až 75 Hz
	Typ synchronizácie	Oddelená synchronizácia, digitálna
Vstupné konektory		TV, D-Sub analógový, SCART, PC Audio vstup, komponent, HDMI*2, CVBS
Napájanie	Nominálne napätie	19 V  2,2 A
	Spotreba energie	Režim zapnutia 35 W (typ.) Režim vypnutia ≤ 1 W
Sieťový adaptér AC/DC		Výrobca: LITE-ON, model PA-1650-68
Tilt (Naklonenie)	Rozsah naklonenia	-5° až 10°
Rozmery (šírka x výška x hĺbka) Hmotnosť	M2280D	
	509,6 mm x 396,2 mm x 193,8 mm (20,06 palca x 15,6 palca x 7,63 palca) 3,7 kg (8,16 libry)	
	M2280DF	
	509,6 mm x 407,3 mm x 193,9 mm (20,06 palca x 16,03 palca x 7,63 palca) 3,9 kg (8,6 libry)	
	M2280DB	
509,6 mm x 409,6 mm x 194,4 mm (20,06 palca x 16,12 palca x 7,65 palca) 3,7 kg (8,16 libry)		
M2280DN		
509,6 mm x 330,5 mm x 53,6 mm (20,06 palca x 13 palca x 2,11 palca) 2,9 kg (6,4 libry)		
Environmentálne podmienky	Prevádzková teplota	10 °C až 35 °C
	Prevádzková vlhkosť	20 % až 80 %
	Teplota pri skladovaní	-10 °C až 60 °C
	Vlhkosť pri skladovaní	5 % až 90 %

- Vyššie uvedené technické špecifikácie možno meniť bez predchádzajúceho upozornenia na zvýšenie kvality,

M2380D / M2380DF/ M2380DB / M2380DN

Panel LCD	Typ obrazovky	584,2 mm širokouhlý (23-palcový) TFT (Thin Film Transistor) LCD (Liquid Crystal Display) panel Viditeľná uhlopriečka: 584,2 mm	
	Rozstup pixlov	0,265 mm (V) x 0,265 mm (H)	
Videosignál	Max. rozlíšenie	1920 x 1080 @ 60 Hz	
	Odporúčané rozlíšenie	1920 x 1080 @ 60 Hz	
	Horizontálna frekvencia	30 kHz až 83 kHz	
	Vertikálna frekvencia	56 Hz až 75 Hz	
	Typ synchronizácie	Oddelená synchronizácia, digitálna	
Vstupné konektory		TV, D-Sub analógový, SCART, PC Audio vstup, komponent, HDMI*2, CVBS	
Napájanie	Nominálne napätie	19 V $\overline{\text{---}}$ 2,4 A	
	Spotreba energie	Režim zapnutia 40 W(typ.) Režim vypnutia \leq 1 W	
Sieťový adaptér AC/DC		Výrobca: LITE-ON, model PA-1650-68	
Tilt (Naklonenie)	Rozsah naklonenia	-5° až 10°	
Rozmery (šírka x výška x hĺbka) Hmotnosť	M2380D		
	547 mm x 415,7 mm x 193,8 mm (21,53 palca x 16,37 palca x 7,63 palca) 4,2 kg (9,26 libry)		
	M2380DF		
	547 mm x 427,9 mm x 193,9 mm (21,53 palca x 16,85 palca x 7,6 palca) 4,4 kg (9,7 libry)		
	M2380DB		
	547 mm x 429,1 mm x 194,4 mm (21,53 palca x 16,89 palca x 7,65 palca) 4,2 kg (9,26 libry)		
M2380DN			
547 mm x 349,6 mm x 57,8 mm (21,53 palca x 13,76 palca x 2,88 palca) 3,4 kg (7,5 libry)			
Okolité podmienky	Prevádzková teplota	10 °C až 35 °C	
	Prevádzková vlhkosť	20 % až 80 %	
	Teplota pri skladovaní Vlhkosť pri skladovaní	-10 °C až 60 °C 5 % až 90 %	

- Vyššie uvedené technické špecifikácie možno meniť bez predchádzajúceho upozornenia na zvýšenie kvality,

M2780D / M2780DF / M2780DN

Panel LCD	Typ obrazovky	685,8 mm širokouhlý (27-palcový) TFT (Thin Film Transistor) LCD (Liquid Crystal Display) panel Viditeľná uhlopriečka: 685,8 mm	
	Rozstup pixlov	0,3114 mm (V) x 0,3114 mm (H)	
Videosignál	Max. rozlíšenie	1920 x 1080 @ 60 Hz	
	Odporúčané rozlíšenie	1920 x 1080 @ 60 Hz	
	Horizontálna frekvencia	30 kHz až 83 kHz	
	Vertikálna frekvencia	56 Hz až 75 Hz	
	Typ synchronizácie	Oddelená synchronizácia, digitálna	
Vstupné konektory		TV, D-Sub analógový, SCART, PC Audio vstup, komponent, HDMI*2, CVBS	
Napájanie	Nominálne napätie	19 V $\overline{\text{---}}$ 2,8 A	
	Spotreba energie	Režim zapnutia 47 W(typ.) Režim vypnutia \leq 1 W	
Sieťový adaptér AC/DC		Výrobca: LITE-ON, model PA-1650-68	
Tilt (Naklonenie)	Rozsah naklonenia	-5° až 10°	
Rozmery (šírka x výška x hĺbka) Hmotnosť	M2780D		
	644 mm x 480,6 mm x 222,8 mm (23,53 palca x 18,92 palca x 8,77 palca) 5,8 kg (12,79 lb)		
	M2780DF		
	644 mm x 493,6 mm x 221,7 mm (23,53 palca x 19,43 palca x 8,72 palca) 6,1 kg (13,45 lb)		
	M2780DN		
	644 mm x 407,8 mm x 57,6 mm (23,53 palca x 16,05 palca x 2,27 palca) 4,8 kg (10,58 lb)		
Okolité podmienky	Prevádzková teplota	10 °C až 35 °C	
	Prevádzková vlhkosť	20 % až 80 %	
	Teplota pri skladovaní Vlhkosť pri skladovaní	-10 °C až 60 °C 5 % až 90 %	

- Vyššie uvedené technické špecifikácie možno meniť bez predchádzajúceho upozornenia na zvýšenie kvality,

DODATOK

KÓDY IR

• Táto funkcia nie je dostupná vo všetkých krajinách.

Kód (Hexadecimálne)	Funkcia	Poznámka
95	Šetrenie energie	Tlačidlo diaľkového ovládania
08	POWER	Tlačidlo diaľkového ovládania (Zapnúť/Vypnúť napájanie)
50	TV/PC	Tlačidlo diaľkového ovládania
0B	INPUT	Tlačidlo diaľkového ovládania
79	RATIO	Tlačidlo diaľkového ovládania
F0	TV/RADIO(TELEVÍZOR/RÁDIO)	Tlačidlo diaľkového ovládania
45	Q.MENU	Tlačidlo diaľkového ovládania
43	MENU(RÝCHLA PONUKA)	Tlačidlo diaľkového ovládania
AB	GUIDE(SPRIEVODCA)	Tlačidlo diaľkového ovládania
40	Nahor (^)	Tlačidlo diaľkového ovládania
41	Nadol (v)	Tlačidlo diaľkového ovládania
07	Dolava (<)	Tlačidlo diaľkového ovládania
06	Doprava (>)	Tlačidlo diaľkového ovládania
44	OK (⊙)	Tlačidlo diaľkového ovládania
28	BACK (SPÄŤ)	Tlačidlo diaľkového ovládania
5B	EXIT (UKONČIŤ)	Tlačidlo diaľkového ovládania
AA	INFO ⓘ	Tlačidlo diaľkového ovládania
02	↗ (+)	Tlačidlo diaľkového ovládania
03	↘ (-)	Tlačidlo diaľkového ovládania
1E	FAV (MARK)	Tlačidlo diaľkového ovládania
09	MUTE	Tlačidlo diaľkového ovládania
00	P (^)	Tlačidlo diaľkového ovládania
01	P (v)	Tlačidlo diaľkového ovládania
10 až 19	Číselné tlačidlá 0 až 9	Tlačidlo diaľkového ovládania
53	LIST	Tlačidlo diaľkového ovládania
1A	Q.VIEW	Tlačidlo diaľkového ovládania
72	ČERVENÁ	Tlačidlo diaľkového ovládania
71	ZELENÁ	Tlačidlo diaľkového ovládania
63	ŽLTÁ	Tlačidlo diaľkového ovládania
61	MODRÁ	Tlačidlo diaľkového ovládania
20	TEXT	Tlačidlo diaľkového ovládania
21	T.OPT (T.Option)	Tlačidlo diaľkového ovládania
39	SUBTITLE(TITULKY)	Tlačidlo diaľkového ovládania
99	Automatickym. konfigur.	Tlačidlo diaľkového ovládania
B1	■	Tlačidlo diaľkového ovládania
B0	▶	Tlačidlo diaľkového ovládania
BA		Tlačidlo diaľkového ovládania
8F	◀◀	Tlačidlo diaľkového ovládania
8E	▶▶	Tlačidlo diaľkového ovládania

NASTAVENIE EXTERNÉHO OVLÁDACIEHO ZARIADENIA

Zapojenie RS-232C

Zapojením vstupného konektora jack RS-232C do externého ovládacieho zariadenia (ako napr. počítač alebo ovládací systém A/V) môžete externe ovládať funkcie televízora

Sériový port ovládacieho zariadenia zapojte do konektora RS-232C na zadnom paneli televízora.

Pripájací kábel RS-232C sa nedodáva s televízorom.

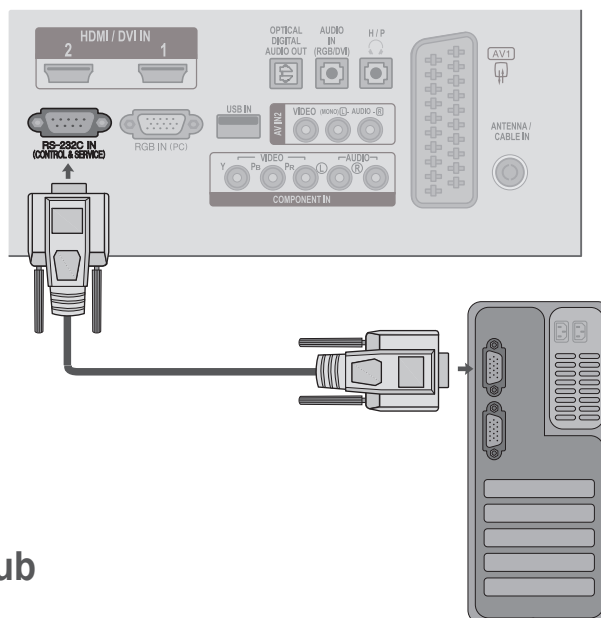

Typ konektora - 9-kolíkový samec D-Sub

Č.	Názov kolíka
1	Žiadne pripojenie
2	RXD (Prijímané dáta)
3	TXD (Vysielané dáta)
4	DTR (Strana DTE pripravená)
5	GND
6	DSR (Strana DCE pripravená)
7	RTS (Pripravené na vysielanie)
8	CTS (Možno vysielat')
9	Žiadne pripojenie

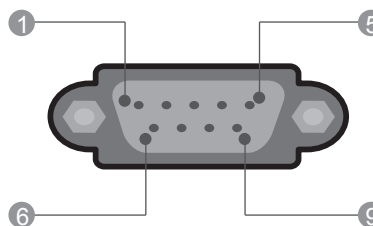

Zapojenie RS-232C

7-vodičová konfigurácia (štandardný kábel RS-232C)

	PC	TV	
RXD	2	3	TXD
TXD	3	2	RXD
GND	5	5	GND
DTR	4	6	DSR
DSR	6	4	DTR
RTS	7	8	CTS
CTS	8	7	RTS

D-Sub 9 D-Sub 9

3-vodičové zapojenie (neštandardné zapojenie)

	PC	TV	
RXD	2	3	TXD
TXD	3	2	RXD
GND	5	5	GND
DTR	4	6	DTR
DSR	6	4	DSR
RTS	7	7	RTS
CTS	8	8	CTS





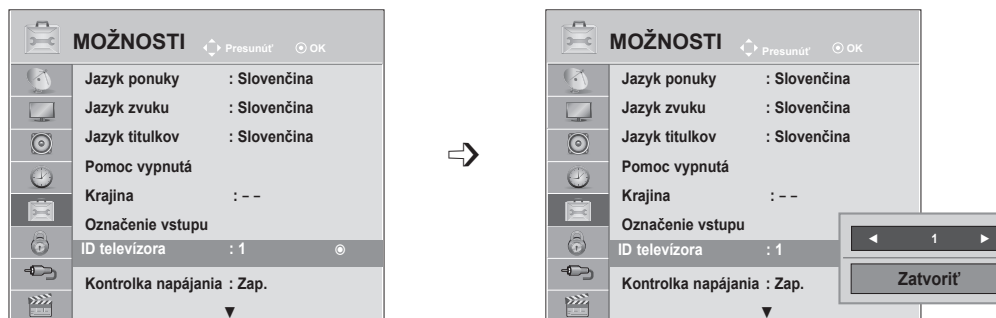

D-Sub 9 D-Sub 9

DODATOK

ID televízora

Touto funkciou nastavíte identifikačné číslo monitora
Pozrite časť „Reálne mapovanie údajov“. ► str.153



- 1   Vyberte položku **MOŽNOSTI**.
- 2    Vyberte možnosť **ID televízora**.
- 3   Nastavte možnosť ID televízora na požadované identifikačné číslo televízora. Položku ID televízora možno nastaviť na hodnotu od 1 až 99.

- Pomocou tlačidla **MENU** (PONUKA) alebo **EXIT** (UKONČIŤ) zatvoríte okno ponuky.
- Stlačením tlačidla **BACK** (SPÄŤ) sa presuniete na predchádzajúcu obrazovku ponuky.

Komunikačné parametre

- Prenosová rýchlosť: 9600 bps (UART)
- Dĺžka dát: 8 bitov
- A Parita: žiadna
- Stop-bit: 1 bit
- Komunikačný kód: kód ASCII
- A Použite prekrížený (obráteneý) kábel.

Zoznam príkazov

	PRÍKAZ1	PRÍKAZ2	DÁTA (Hexa)
01. Napájanie	k	a	00 až 01
02. Formát	k	c	na str. 150
03. Vypnúť obrazo	k	d	00 až 01
04. Vypnúť zv	k	e	00 až 01
05. Ovládanie zvuku	k	f	00 až 64
06. Kontrast	k	g	00 až 64
07. Jas	k	h	00 až 64
08. Farba (Príkaz:i)	k	i	00 až 64
09. Odtieň	k	j	00 až 64
10. Ostrosť	k	k	00 až 64
11. Zvoliť OSD	k	l	00 až 01
12. Režim zamknutého diaľkového ovládania	k	m	00 až 01
13. Výšky	k	r	00 až 64
14. Basy	k	s	00 až 64
15. Vyváženie	k	t	00 až 64
16. Teplota chromatičnosti	x	u	00 až 64
17. Šetrenie energie	j	q	00 až 05
18. Automatickymatická konfigurácia	j	u	01
19. Príkaz ladenia	m	a	na str. 152
20. Prídanie/preskočenie kanála	m	b	00 až 01
21. Tlačidlo	m	c	Key Code
22. Ovládanie podsvietenia	m	g	00 až 64
23. Voľba vstupu (Main-hlavný)	x	b	na str. 153

* Pri nastavovaní 17 na 24 sa na obrazovke nezobrazí ponuka.

* Poznámka: Počas používania zariadenia USB, napríklad v režime DivX alebo EMF, sa vykonajú iba príkazy Power (Napájanie) (ka) a Key (Tlačidlo) (mc). Ostatné príkazy sa nevykonajú a budú sa považovať za príkazy NG.

Protokol prenosu/prijímania

Prenos

[Príkaz 1][Príkaz 2][][ID televízora][][Dáta][Cr]

* [Command 1] : Prvý príkaz na ovládanie TV.
(j, k, m alebo x)

* [Command 2] : Druhý príkaz na ovládanie TV.

* [Set ID] : Môžete nastaviť identifikačné číslo (ID) televízora na výber požadovaného identifikačného čísla monitora v ponuke možností. Rozsah nastavenia je 1 až 99. Ak je vybrané ID televízora 0, ovláda sa každý pripojený televízor.

ID televízora je v ponuke zobrazované ako dekadické číslo (1 až 99). V prenosovom protokole je však uvádzané v hexadecimálnom tvare (0x0 až 0x63).

* [DATA] : Na prenos dát príkazu.

Prenos dát „FF“ na prečítanie stavu príkazu

* [Cr] : Nový riadok.

Kód ASCII '0x0D'

* [] : Kód ASCII 'medzera (0x20)'

Potvrdenie OK

[Príkaz 2][][ID televízora][][OK][Dáta][x]

* Monitor prenáša potvrdenie ACK (acknowledgement) na základe tohto formátu pri prijímaní normálnych dát. Ak sú v tom čase dáta v režime čítania, indikuje aktuálne dáta. Ak sú dáta v režime zápisu, vráti dáta počítača.

Potvrdenie chyby

[Príkaz 2][][ID televízora][][NG][Dáta][x]

* Monitor prenáša potvrdenie ACK (acknowledgement) na základe tohto formátu pri prijímaní abnormálnych dát z nerealizovateľných funkcií alebo komunikačných chýb.

Dáta 00: Illegal Code (Nepovolený kód)

DODATOK

01. Napájanie (Príkaz : k a)

- ▶ Ovláda napájanie televízora.

Prenos

[k][a][][ID televízora][][Dáta][Cr]

Dáta 00 : Vypnutie napájania 01 : Zapnutie napájania

Potvrdenie

[a][][ID televízora][][OK/NG][Dáta][x]

- ▶ Zobrazuje napájanie.

Prenos

[k][a][][ID televízora][][FF][Cr]

Potvrdenie

[a][][ID televízora][][OK/NG][Dáta][x]

- * Ak iné funkcie prenášajú dáta '0xFF' založené na tomto formáte, prekladá spätná väzba potvrdzovacích dát stav každej funkcie podobným spôsobom.
- * Po zapnutí napájania sa na obrazovke TV prijímača môžu zobrazovať potvrdenia, že je všetko v poriadku, že nastala nejaká chyba, prípadne iné hlásenia.

02. Pomer strán (Príkaz: k c) (Hlavná veľkosť obrazu)

- ▶ Nastavuje formát obrazovky. (Formát hlavnej obrazovky) Formát obrazovky môžete nastaviť aj prostredníctvom ponuky **Pomer strán** v rýchlej ponuke, alebo v ponuke OBRAZ.

[k][c][][Set ID][][Data][Cr]

Dáta 01 : Normálna obrazovka (4:3)
02 : Širokouhlá obrazovka (16:9)
04 : Priblíženie
06 : Pôvodné
07 : 14:9
09 : Iba skenovanie
0B : Celá šírka
10 až 1F : Kino - priblíženie 1 až 16

Potvrdenie

[c][][Set ID][][OK/NG][Data][x]

- * Použitím PC alebo vstupu Komponent si zvolíte pomer strán obrazovky 16:9 alebo 4:3.
- * V režime DTV/HDMI (1080i 50 Hz/60 Hz, 720p 50 Hz/60 Hz, 1080p 24 Hz/30 Hz/50 Hz/60 Hz), Komponent(720p, 1080i, 1080p 50 Hz/60 Hz) je dostupná možnosť Iba skenovanie (Len vyhľadávať).
- * Režim **Úplný širokouhlý** je podporovaný iba pre Analógový režim, AV1, 2.

03. Vypnúť obrazovku (Príkaz: k d)

- ▶ Vyberie vypnutie/zapnutie obrazovky.

Prenos

[k][d][][Set ID][][Data][Cr]

Dáta 00 : Vypnutie obrazovky neaktívne (obraz je zapnutý)
Vypnutie obrazovky neaktívne
01 : Vypnutie obrazovky aktívne (obraz je vypnutý)
10 : Vypnutie obrazovky aktívne

Potvrdenie

[d][][Set ID][][OK/NG][Data][x]

- * V prípade, že aktivujete iba vypnutie videa, televízne vysielanie sa zobrazí na displeji OSD (On Screen Display). Ak však aktivujete vypnutie obrazovky, televízne vysielanie sa na displeji OSD nezobrazí.

04. Vypnutie zvuku (Príkaz : k e)

- ▶ Ovláda vypnutie/zapnutie zvuku. Vypnutie zvuku môžete nastaviť aj tlačidlom MUTE na diaľkovom ovládaní.

Prenos

[k][e][][Set ID][][Data][Cr]

Dáta 00: Vypnutie zvuku aktívne (zvuk vypnutý)
01: Vypnutie zvuku neaktívne (zvuk zapnutý)

Potvrdenie

[e][][Set ID][][OK/NG][Data][x]

05. Ovládanie zvuku (Príkaz : k f)

- ▶ Nastavuje zvuk. Zvuk môžete nastaviť aj tlačidlami HLASITOSTI na diaľkovom ovládači.

Prenos

[k][f][][Set ID][][Data][Cr]

Dáta Min.: 00 až Max.: 64
* Pozrite časť „Reálne mapovanie údajov 1“ Pozrite str. 153.

Potvrdenie

[f][][Set ID][][OK/NG][Data][x]

06. Kontrast (Príkaz : k g)

- ▶ Nastavuje kontrast obrazovky. Kontrast môžete nastaviť aj v menu Obraz.

Prenos

[k][g][][ID televízora][][Dáta][Cr]

Dáta Min.: 00 až Max.: 64
* Pozrite časť „Reálne mapovanie údajov 1“ Pozrite str. 153.

Potvrdenie

[g][][ID televízora][][OK/NG][Dáta][x]

07. Jas (Príkaz : k h)

- Nastavuje jas obrazovky.
Jas môžete nastaviť aj v menu Obraz.

Prenos

[k][h][][ID televízora][][Dáta][Cr]

Dáta Min.: 00 až Max.: 64

* Pozrite časť „Reálne mapovanie údajov 1“ Pozrite str. 153.

Potvrdenie

[h][][ID televízora][][OK/NG][Dáta][x]

08. Farba (Príkaz : k i)

- Nastavuje farby obrazovky. (Okrem režimu PC)
Farbu môžete nastaviť aj v menu Obraz

Prenos

[k][i][][Set ID][][Data][Cr]

Dáta Min.: 00 až Max.: 64

* Pozrite časť „Reálne mapovanie údajov 1“ Pozrite str. 153.

Potvrdenie

[i][][Set ID][][OK/NG][Data][x]

09. Odtieň (Príkaz : k j)

- Nastavuje odtieň obrazovky. (Okrem režimu PC)
Odtieň môžete nastaviť aj v menu Obraz.

Prenos

[k][j][][Set ID][][Data][Cr]

Dáta Min.: 00 až Max.: 64

* Pozrite časť „Reálne mapovanie údajov 1“ Pozrite str. 153.

Potvrdenie

[j][][Set ID][][OK/NG][Data][x]

10. Ostrosť (Príkaz: k k)

- Nastavuje ostrosť obrazovky.
Ostrosť môžete nastaviť aj v menu Obraz.

Prenos

[k][k][][Set ID][][Data][Cr]

Dáta Min.: 00 až Max.: 64

* Pozrite časť „Reálne mapovanie údajov 1“
Pozrite str. 153.

Potvrdenie

[k][][Set ID][][OK/NG][Data][x]

11. Zvoliť OSD (Príkaz: k l)

- Pre voľbu OSD (On Screen Display) zap./vyp. pri diaľkovom ovládaní.

Prenos

[k][l][][Set ID][][Data][Cr]

Dáta 00 : OSD vypnuté 01 : OSD zapnuté

Potvrdenie

[l][][Set ID][][OK/NG][Data][x]

12. Režim zamknutého diaľkového ovládania (Príkaz : k m)

- NaN Na uzamknutie diaľkového ovládania a ovládacích prvkov predného panela prijímača.

Prenos

[k][m][][Set ID][][Data][Cr]

Dáta 00 : Zamknutie tlačí
diel vypnuté 01 : Zamknutie tlačidiel
zapnuté

Potvrdenie

[m][][Set ID][][OK/NG][Data][x]

- * Tento režim využijete, ak nepoužívate diaľkové ovládanie a ovládacie prvky predného panela. Keď je hlavný prívod prúdu zapnutý/vypnutý (zap./vyp.), diaľkové ovládanie je odblokované.
- * Lokálne tlačidlo napájania bude fungovať správne.

13. Výšky (Príkaz : k r)

- Nastavenie výšok.
Výšky môžete nastaviť aj vponuke ZVUK.

Prenos

[k][r][][Set ID][][Data][Cr]

Dáta Min.: 00 až Max.: 64

* Pozrite časť „Reálne mapovanie údajov 1“ Pozrite str. 153.

Potvrdenie

[r][][Set ID][][OK/NG][Data][x]

14. Basy (Príkaz : k s)

- Nastavenie basov.
Basy môžete nastaviť aj vponuke ZVUK.

Prenos

[k][s][][Set ID][][Data][Cr]

Dáta Min.: 00 až Max.: 64

* Pozrite časť „Reálne mapovanie údajov 1“ Pozrite str. 153.

Potvrdenie

[s][][Set ID][][OK/NG][Data][x]

DODATOK

15. Vyváženie (Príkaz : k t)

- Pre nastavenie vyváženia. Vyváženie môžete tiež nastavovať v menu ZVUK.

Prenos

[k][t][][Set ID][][Data][Cr]

Dáta Min.: 00 až Max.: 64

* Pozrite časť „Reálne mapovanie údajov 1“ Pozrite str. 153.

Potvrdenie

[t][][Set ID][][OK/NG][Data][x]

16. Teplota chromatičnosti (Príkaz: x u)

- Pre nastavenie teploty chromatičnosti. Farebný tón môžete tiež nastavovať v menu OBRAZ.

Prenos

[x][u][][Set ID][][Data][Cr]

Dáta Min.: 00 až Max.: 64

* Pozrite časť „Reálne mapovanie údajov 1“ Pozrite str. 153.

Potvrdenie

[u][][Set ID][][OK/NG][Data][x]

17. Šetrenie energie (Príkaz: j q)

- Zníženie energetickej spotreby televízora. Položku Šetrenie energie môžete nastaviť aj vponuke MOZNOSTI .

Prenos

[j][q][][Set ID][][Data][Cr]

Funkcia Power Saving (Šetrenie energie)					Level (Úroveň)				Popis
7	6	5	4		3	2	1	0	
0	0	0	0	Malý výkon	0	0	0	0	Vyp.
0	0	0	0	Malý výkon	0	0	0	1	Minimálne
0	0	0	0	Malý výkon	0	0	1	0	Stredné
0	0	0	0	Malý výkon	0	0	1	1	Maximálne
0	0	0	0	Malý výkon	0	1	0	1	Vypnúť obrazov ku.

Potvrdenie

[q][][Set ID][][OK/NG][Data][x]

18. Automatickymatická konfigurácia (Príkaz: j u)

- G Pre Automatickymatické nastavovanie umiestnenia a minimalizácie trasenia obrazu. Funguje iba v režime RGB (PC).

Prenos

[j][u][][Set ID][][Data][Cr]

Dáta 01: Nastavenie

Potvrdenie

[u][][Set ID][][OK/NG][Data][x]

19. Príkaz ladenia (Príkaz: m a)

- Výber kanála s nasledujúcim fyzickým číslom.

Prenos

[m][a][][Set ID][][Data0][][Data1][][Data2][Cr]

Dáta00 : Dáta vyššieho kanála

Dáta01 : Dáta nižšieho kanála

napr. Č. 47 -> 00 2F (2FH)

Č. 394 -> 01 8A (18AH)

DTV č. 0 -> Vynechať

Dáta02 : 0x00 : Analógový Hlavný

0x10 : Hlavné DTV

0x20: Rádio

Rozsah dát kanála

Analógové - Min: 00 až Max: 63 (0 až 99)

Digitálne - Min: 00 až Max: 3E7 (0 až 999)

(S výnimkou Švédska, Fínska, Nórska, Dánska a Írska)

Digitálne - Min: 00 až Max: 270F (0 až 9999)

(Len vo Švédsku, Fínsku, Nórsku, Dánsku a Írsku)

Potvrdenie

[a][][Set ID][][OK/NG][Data][x]

Dáta Min: 00 až Max: 7DH

20. Pridanie/preskočenie kanála (príkaz: m b)

- Slúži na nastavenie stavu Skip (Preskočiť) pre aktuálny program.

Prenos

[m][b][][Set ID][][Data][Cr]

Dáta 00 : Skip (Preskočiť) 01 : Add (Pridať)

Potvrdenie

[e][][Set ID][][OK/NG][Data][x]

* Mapovanie reálnych dát 1

00 : Krok 0

A: Krok 10 (Nastaviť ID 10)

F: Krok 15 (Nastaviť ID 15)

10 : Krok 16 (Nastaviť ID 16)

64 : Krok 100

6E: Krok 110

73 : Krok 115

74 : Krok 116

CF : Krok 199

FE: Krok 254

FF : Krok 255

Odtieň

Krok 0: R50

Krok 49: R1

Krok 50: 0

Krok 51: G1

Krok 100: G50

Vyváženie

Krok 0: L50

Krok 49: L1

Krok 50: 0

Krok 51: R1

Krok 100: R50

Teplota farieb

Krok 0: W50

Krok 49: W1

Krok 50: 0

Krok 51: C1

Krok 100: C50

22. Ovládanie podsvietenia (Príkaz: m g)

- Ovládanie podsvietenia.

Prenos

[m][g][][Set ID][][Data][Cr]

Dáta : dáta Min.: 00 až Max.: 64

Potvrdenie

[g][][ID televízora][][OK/NG][Dáta][x]

23. Voľba vstupu (Príkaz: x b) (Hlavný formát obrazu)

- Výber vstupného zdroja hlavného obrazu

Prenos

[x][b][][Set ID][][Data][Cr]

Dáta: Štruktúra

Dáta	00: DTV	40: Komponentné
	10: Analógové	60: RGB
	20: AV	90: HDMI

Potvrdenie

[e][][Set ID][][OK/NG][Data][x]

21. Tlačidlo (Príkaz: m c)

- Prenos kódu tlačidla diaľkového ovládača.

Prenos

[m][c][][Set ID][][Data][Cr]

Dáta Kód tlačidla - Pozrite str. 148.

Potvrdenie

[c][][Set ID][][OK/NG][Data][x]



Pred použitím tohto výrobku si prečítajte bezpečnostné opatrenia.

Návod na použitie (CD) uschovajte na ľahko dostupnom mieste pre prípad potreby v budúcnosti.

Číslo modelu a sériové číslo ZOSTAVY sa nachádza na zadnej strane a jednej bočnej strane ZOSTAVY. Zaznačte si ich nižšie, ak by ste v budúcnosti potrebovali vykonať servis zariadenia.

MODEL _____

SÉRIA _____