

WORK	SEC.	甲	乙	丙	PRINTING DEGREE		MATERIAL AND PRINTING DESCRIPTION	LG MODEL NAME	SUFFIX	LANGUAGE	PAGE	REMARK
	BRAND	MODEL	P/NO.	EXTERIER	INTERIER							
03		F1288QD(P)(1~9) F1088QD(P)(1~9) F8088QD(P)(1~9)	MFL67218203 ver.042011.00 ver.092211.01	1	1	材质: 80g 双层纸	F1088QDP.ABWQECZ	ABWQECZ	Serbian	28 32	Mega M 550 English+Pic Panel	

<<备注 >>

1. 材质，印刷，尺寸参照作业表.
2. 印刷，文字大小和线条以LG设计基准.
3. 数字大小依据一般规格.
4. 批量生产前取的设计限度.
5. 本部品不应含有禁止物质(Pb, Cd, Hg, Cr+6, PBB, PBDE)，详细内容满足LGEPN-Z-1023.

<< NOTES >>

1. Material,printing and exterier size are refer to work tables.
2. Printing, tsxt size and line are based on LG desing film.
3. Exterier size on the drawing is cutting line.
4. Before product controlled by criteria sample.
5. The part should not contain prohibited substances(Pb,Cd,Hg,Cr+6,PBB,PBDE) and detailsShould comply with LGEPN-Z-1023.

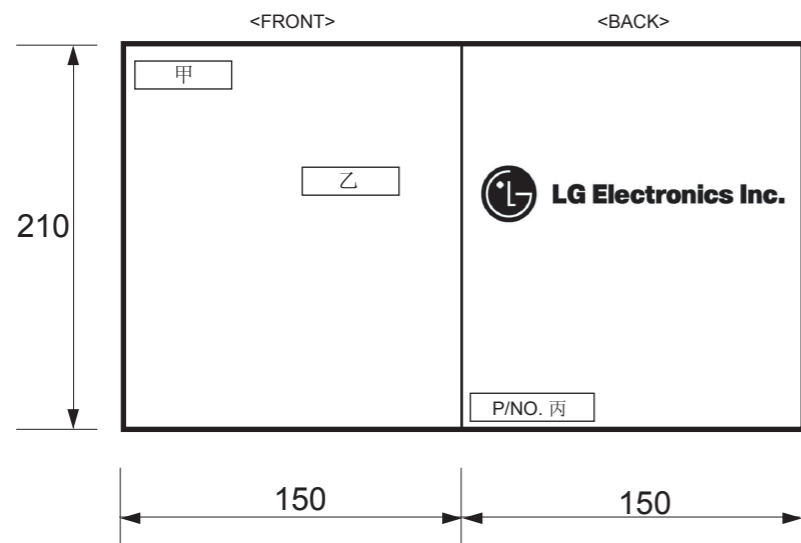

REV.No.	REVISION DESCRIPTION	RER.NO.	DATE	PREPARED	APPROVALED
△	添加smart诊断&欧洲新能量	AWPR102180	11/09/26	陈菲	周国贤
△					
△					
△					

		Unit	mm	SCALE	1/1	TITLE	MANUAL, OWNER'S DRUM-EXPORT 1/1
MODELING	DESIGNED	REVIEWED	CHECKED	APPROVALED			
	陈菲	薛秀超	周国贤	金泳秀			
LGEPN LG Electronics Inc.				RELATED DRAWING	DWG. No.	MFL67218203	

Mašina za pranje veša

Uputstvo za upotrebu

Zahvaljujemo Vam se na kupovini LG potpuno automatske mašine za pranje veša.

Molimo Vas da pažljivo pročitate ovo Uputstvo za jer će Vam ono omogućiti njeno pravilno instaliranje, korišćenje i održavanje.

Sačuvajte Uputstvo za ubuduće i pridržavajte se datih saveta.

Zabeležite seriski broj i broj modela mašine koju imate za eventualne potrebe servisiranja u budućnosti.

F1288QD(P)(1~9)

F1088QD(P)(1~9)

F8088QD(P)(1~9)

P posebne odlike modela



■ Zaštita od gužvanja

Zbog naizmeničnog obrtanja bubnja, gužvanje veša se minimizira.



■ Ugrađeni grejač

Ugrađeni grijač automatski zagreva vodu na najbolju temperaturu za odabrani ciklus pranja.



■ Ekonomičnija, zahvaljujući "Intelligentnom" sistemu pranja

Poseban sistem u mašini "prepoznaje" količinu tereta i traženu temperaturu pranja i na osnovu toga određuje potrebnu količinu vode i vremena čime se potrošnja vode i energije maksimalno racionalizuju.



■ Funkcija "Child Lock"

Ovo je funkcija osmišljena za zaštitu dok je mašina uključena. Kada mašinu programirate i uključite funkciju "Child Lock" deca neće moći da pritiskanjem dugmadi promene program.



■ Sistem za smanjenje buke

Ovaj model LG mašine za pranje veša ima i poseban senzor kontrole težine odeće koji služi za to da se ravnomernim raspoređivanjem rublja u bubnju nivo buke tokom ciklusa pranja svede na najmanju moguću



■ Sistem direktnog pokretanja

Ovi modeli LG mašine za pranje veša imaju poseban "Brushless DC" motor koji pokreće bubanj bez pomoći kaiša i zupčanika.

Sadržaj

Upozorenja	3
Specifikacije	4
Instaliranje	5
Upozorenja pre pranja.....	10
Deterdženti	11
Tabela programa pranja	13
Korišćenje mašine	15
Čišćenje i održavanje	20
Mogući problemi.....	24
Uslovi garancije	28

U pozorenja

PAŽLJIVO PROČITAJTE SVA UPUTSTVA PRE NEGO ŠTO UKLJUČITE MAŠINU!

▲ UPOZORENJA

Vaše sigurnosti radi, molimo Vas da vrlo pažljivo pročitate i sledite sve instrukcije proizvođača date u ovom Uputstvu, kako biste opasnosti od izbijanja požara, eksplozije ili strujnog udara sveli na minimum a tako izbegli i eventualno oštećenje imovine, nastanak povreda ili gubitak života.

MERE BEZBEDNOSTI

UPOZORENJA : Kako bi ste izbegli svaki rizik od požara, strujnog udara ili nastanka povreda pri korišćenju mašine za pranje veša, pažljivo sledite sva dalja uputstva:

- Pre postavljanja proverite ima li spoljašnjih oštećenja. Ako ih ima, ne postavljajte mašinu.
- Nikada ne instalirajte mašinu na mestu gde može biti izložena uticaju vremenskih prilika.
- Pažljivo rukujte mašinom.
- Nemojte nikada sami pokušavati da popravljate ili menjate delove mašine ukoliko takva mogućnost nije data u Uputstvu a Vi niste kvalifikovani za takav rad.
- Nikada ne budu lako zapaljivi materijali kao što su prostirke, hemikalije, papir i slično.
- Budite naročito oprezni ukoliko uključujete mašinu dok su deca u blizini.
- Nikada nemojte dozvoliti da se deca igraju sa mašinom za pranje veša ili nekim drugim uređajem za domaćinstvo.
- Mašinu za veš držite dalje od vatre.
- Nikada ne ostavljajte vrata bubnja otvorena.
- Otvorena vrata daju mogućnost deci da se igraju sa njima.
- Ne dirajte mašinu sve dok se program pranja sasvim završi i dok se bubanj ne zaustavi.
- Nikada u mašini nemojte prati i sušiti odeću koja je bila prana, natopljena ili umazana lako zapaljivim hemiskim sredstvima ili supstancama kakvi su ulja, vosak, boja, benzin, rastvori za hemisko čišćenje, kerozin, itd. To može dovesti do eksplozije. Može da ostane ulje u kadi mašine posle pranja i da prouzrokuje požar za vreme ciklusa sušenja. Dakle, ne stavljajte veš na kome ima ulja.
- Uvek pažljivo sledite uputstva proizvođača data na etiketama odevnih predmeta.
- Nikada nemojte na silu otvarati ili zatvarati vrata bubnja. Tako ćete samo oštetiti mašinu.
- Kada mašina radi na višoj temperaturi, prednja vrata mogu da budu vrlo vruća. Ne dodirujte ih.
- Kako bi ste rizik od strujnog udara sveli na minimum, uvek kada radite na čišćenju ili održavanju mašine, isključite dovod struje.
- Kada izvlačite kabl za napajanje, ne vucite kabl. U suprotnom, kabl za napajanje može da se ošteti.
- Nemojte uključivati mašinu ukoliko primetite neko oštećenje, ako mašina nepravilno funkcioniše, nedostaje joj ili je polomljen neki deo, uključujući strujni kabl, utikač i utičnicu.
- Pre nego što izbacite staru mašinu, isključite je iz strujne mreže. Onesposobite utikač. Odsecite kabl iza uređaja da biste sprečili zloupotrebu.
- Kada se slučajno poplavi mašina za pranje, molimo vas da pozovete servis centar. Postoji rizik od strujnog udara ili požara.

* Ne gurajte vrata mašine za veš nadole kada su otvorena. Mašina bi mogla da se preturi.

SAČUVAJTE OVO UPUTSTVO!

UPOZORENJA O UZEMLJENJU

Mašina za pranje veša mora biti uzemljena. U slučaju da se pojave neki poremećaji u radu ili dode do nestanka struje, uzemljenje će smanjiti rizik od strujnog udara. Mašina je opremljena strujnim kablom koji ima konduktor uzemljenja i odgovarajući utikač. Mašina za pranje veša zato mora biti uključena isključivo u odgovarajuću utičnicu koja je pravilno posatavljena i takođe uzemljena, u skladu sa odgovarajućim propisima.

- Nikada nemojte koristiti adaptore ili višepolne utičnice za priključivanje ove mašine.
- Ukoliko nemate odgovarajuću utičnicu posavetujte se sa električarom.

UPOZORENJA: Nepravilno priključivanje mašine bez uzemljenja povećava rizik od strujnog udara. Proverite sa Vašim električarom ili serviserom sve u vezi sa uzemljenjem ukoliko sami niste sigurni. Nemojte pokušavati ni da na bilo koji način prepravite utikač koji je na kابلu za struju - ukoliko nemate odgovarajuću utičnicu za njega, obavezno se obratite električaru.

S pecifikacije

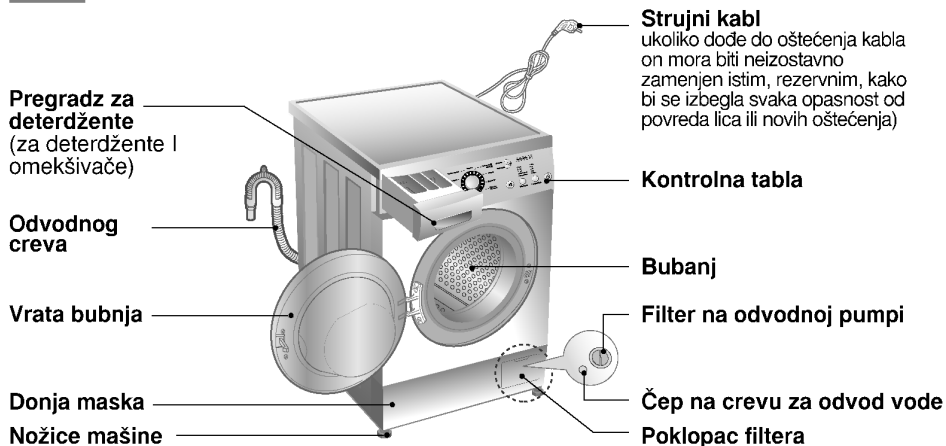

Naziv	Mašina za pranje veša sa punjenjem na prednjoj strani
Napon	220 – 240V~, 50/60Hz
Dimenzije	600mm(Šir) x 550mm(Dub) x 850mm(Vis)
Težina	63kg
Snaga grejača	2100W 0.33 W (Off režim, Left-on režim)
Kapacitet	7kg
Brzina centrifuge	☞ / ⌀ / 400/800/1200 [F1288QD(P)(1~9)] ☞ / ⌀ / 400/800/1000 [F1088QD(P)(1~9)] ☞ / ⌀ / 400/600/800 [F8088QD(P)(1~9)]
Potrošnja vode	49liter
Pritisak vode	0.3-10 kgf/cm ² (30-1000 kPa)

■ Razina buke

Pranje	54dB(A)
Centrifuga	74dB(A)

※ Napomena : Proizvođač zadržava prava na izmene specifikacija mašine bez posebnog upozorenja u cilju poboljšanja kvaliteta aparata.

■ DODACI:

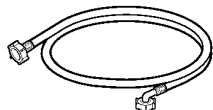

Odvodno crevo - 1EA



Francuski ključ.

I nstaliranje

Postavite, odnosno čuvajte na mestu gde ne bi bila izložena temperaturama ispod nule ili promenljivim vremenskim uslovima.

Uzemljite pravilno mašinu za pranje rublja, a u skladu sa svim važećim zakonima i propisima. Ne smete tepihom zaklanjati otvor u osnovu u slučaju da ste postavili mašinu za pranje rublja na podu pokrivenom tepihom.

U zemljama gde postoje područja koja vrve od bubašvaba ili druge gamadi, posebnu pažnju posvetite stalnom očuvanju čistote mašine i prostorije u kom je ona postavljena. Bilo kakav kvar izazvan bubašvabama ili ostalom gamadi ne pokriva se garancijom uređaja.

- Sav pribor za pakovanje i zavrtnji za transport se moraju ukloniti pre korišćenja mašine za pranje.

- ☞ Kada otpakujete bazu, obavezno sklonite dodatni materijal iz sredine koji je korišćen da bi se mašina upakovala.

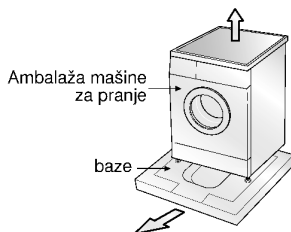

■ Uklanjanje transportnih blokada

Da bi se mašina za pranje veša zaštitila u toku transporta na zadnjoj strani postavljene su posebne 4 reze. Pre nego što uključite mašinu obavezno ih uklonite.

Ukoliko to ne učinite, doći će do pojačanih vibracija, povećanja buke a verovatno i do kvara mašine.

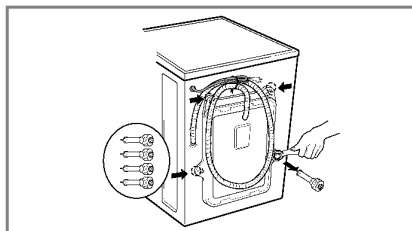
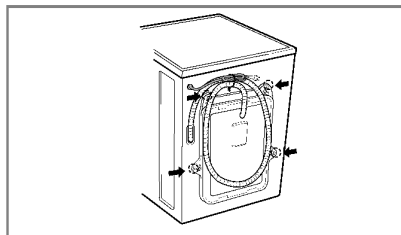

1. Kako bi se izbeglo eventualno oštećenje mašine prilikom transporta ona je blokirana uz pomoć 4 reze. Pre nego što mašinu priključite i pustite u rad obavezno skinite ove reze i gumene štitnike.
- Ukoliko ih ne uklonite doći će do povećanja vibracija, buke a verovatno i do oštećenja mašine.
2. Reze ćete ukloniti uz pomoć posebnog ključa koji dobijate uz mašinu.
3. Izvadite 4 reze i njihove gumene navoje laganim uvrtanjem navoja; zavrtnje i reze sačuvajte zajedno sa ključem koji ste dobili u slučaju potrebe za ponovnim transportom u budućnosti.
- Svaki put kada mašini menjate mesto transportne reze moraju biti postavljene pa ponovo uklonjene.
4. Rupe u kojima su bili zavrtnji zatvorite kopicama koje ste dobili uz mašinu.

I nstaliranje

■ Postavljanje

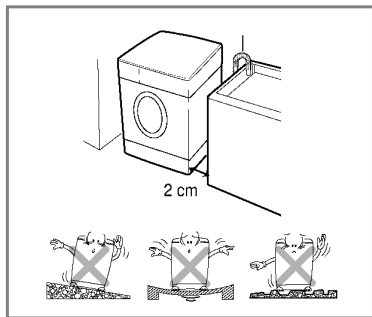

Pod:

Dozvoljeno je ugibanje poda ispod mašine od 1°

Priključak za struju:

Ne sme biti udaljen od mašine više od 1.5m, bilo sa desne bilo sa leve strane. Nemojte nikada priključivati u jednu utičnicu više od jednog uređaja

Razmak:

Od zida sa zadnje strane mašina mora biti udaljena najmanje 10 cm a na bočnim stranama po 2cm; ostala podešavanja izvršite u zavisnosti od mesta na kome će mašina biti.

Mesto na kome postavljate mašinu mora da odgovara sledećim uslovima:

■ Pozicioniranje

Postavite mašinu na ravnom i čvrstom podu. Proverite da cirkulaciju vazduha oko mašine ne ometaju možda tepih, pokrivač itd.

- Nikada nemojte da pokušavate da neutrališete neravnost podloge postavljanjem komada drveta, kartona ili sličnih materijala ispod mašine.
- Ako je nemoguće da izbegnete postavljanje mašine blizu šporeta na plin ili šporeta na uglj, onda između njih postavite izolaciju (85x60cm) presvučenu aluminijumskom folijom sa strane šporeta.
- Mašina ne sme da se postavlja u prostorijama gde temperatura može da padne ispod 0°C.
- Obezbedite da se mašina postavi tako da joj je pristupačan prilaz ako treba da je pogleda neki majstor u slučaju kvara.
- Kada je mašina postavljena podesite sve četiri nožice pomoću prenosnog matičnog ključa obezbeđujući na taj način da uređaj bude stabilan, a i da ostane prostor od približno 20mm između vrha mašine i donje strane radne površine ako se ona nalazi iznad mašine.

I nstaliranje

■ Priključivanje na električnu mrežu

1. Nikada nemojte koristiti produžne kablove, višepolne utičnice niti adaptere kada priključujete mašinu.
 2. Ukoliko dođe do oštećenja strujnog kabela morate ga neizostavno odmah zameniti originalnim, rezervnim, kako biste izbegli opasnost od povrede lica ili prouzrokovanje još većih oštećenja.
 3. Nikada ne zaboravite da odmah po završetku ciklusa pranja isključite dovod vode na slavini i mašinu na prekidaču za uključivanje/isključivanje "POWER" (ON/OFF).
 4. Utičnica u koju uključujete mašinu mora imati uzemljenje u skladu sa postojećim propisima.
 5. Mašina mora biti postavljena tako da utičnica ostane na dohvata ruke.
- Popravke mašine za pranje rublja mora da izvodi samo osposobljeno osoblje. Popravke koje su izvršila neiskusna lica mogu izazvati povredu ili ozbiljan kvar. Obratite se na svoj lokalni servisni centar.
 - Nemojte postavljati svoju mašinu za pranje rublja u prostorijama gde temperature mogu da padnu ispod nule. Zbog smrznute vode creva mogu da puknu pod pritiskom. Pouzdanost sistema elektronskog upravljanja može da se pogorša na temperaturi ispod nule.
 - Ako je mašina isporučena u zimskim mesecima i temperatura je ispod nule: ostavite mašinu za pranje rublja na sobnoj temperaturi tokom nekoliko časova pre nego je pustite u rad.

UPOZORENJE

Pribor nije namenjen da koriste mala deca, kao i lica sa invaliditetom bez nadzora odraslih. Ne treba dozvoliti deci da se igraju sa priborom.

UPOZORENJE

UPOZORENJE koje se odnosi na električni kabl

Za većinu uređaja se preporučuje da se povežu prema električnom kolu koje im je namenjeno; to jest, jedna utičnica treba da napaja samo taj uređaj i da nema dodatnih priključaka ili kola koja se granaju. Da biste bili sigurni u vezi ovoga, proverite na strani sa specifikacijama u ovom uputstvu za rukovanje. Ne preopterećujte zidne utičnice. Preopterećene, rasklimane ili oštećene utičnice, produžni nastavci, iskrzani električni kablovi, oštećene ili naprsle izolacije i slična oštećenja su opasni. Bilo koje od ovih stanja može dovesti do električnog udara ili požara. Zato povremeno proverite kabl vašeg uređaja, i ako njegov izgled ukazuje na oštećenje ili popuštanje u smislu kvaliteta, isključite ga, i nemojte koristiti uređaj, a kabl neka vam zameni ovlašćeni serviser. Zaštite električni kabl od fizičkog ili mehaničkog lošeg postupanja sa njim, kao što su: uvrtanje, uvijanje, priklještenje, zatvaranje vrata preko njega ili gaženja po njemu. Obratite posebnu pažnju na priključke, utičnice na zidu i mesto gde kabl izlazi iz uređaja.

Ako uređaj dobija napajanje sa produžnog kabela ili prenosivog uređaja za napajanje, taj produžni kabl ili prenosivi uređaj za napajanje mora biti postavljen tako da ne bude izložena vlazi ili prskanju vode.

■ Postavljanje creva za dovod vode

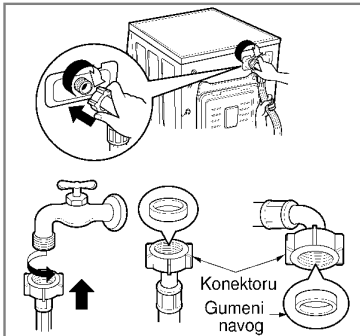

► Pritisak vode u sistemu mora biti između 30 kPa i 1000 kPa (0.3-10kgf/cm²)

► Nemojte vući ili vrtati crevo kada ga spajate sa ventilom.

► Ukoliko je pritisak vode veći od 1000 kPa morate ugraditi uređaj za dekompresiju

- Na crevu za dovod vode postoje dva gumena navoja koja sprečavaju curenje vode.
- Proverite kako ste sve povezali tako što ćete slavinu za dovod vode u mašinu otvoriti sasvim.
- Povremeno proveravajte u kakvom je stanju crevo za dovod vode i obavezno ga zamenite novim ako je potrebno.
- Crevo celom dužinom stalno mora biti neuvijeno i sasvim slobodno.

VAŽNO

Po završetku povezivanja, ako voda curi iz creva ponovite iste korake. Upotrebite najobičniju vrstu slavine za napajanje vodom. U slučaju da je je slavina četvrtasta ili prevelika, skinite razdelni prsten pre nego što ubacite slavinu u adapter.

I nstaliranje

Ova oprema nije namenjena za korišćenje u brodovima niti za postavljanje u pokretnim objektima kao što su stambene prikolice, avioni itd.

Zatvorite ventil ako mašinu ostavljate duže vremena (npr. za vreme raspusta) bez nadzora, naročito ako u neposrednoj blizini na podu nema odvoda za vodu.

Kada izbacujete uređaj, odrežite napojni kabl i uništite utikač. Otklonite bravu sa vrata da ne bi se mala deca zaključala unutra.

Materijal pakovanja (npr. plastična folija, polistirol) može biti opasan po decu. Postoji opasnost od zagušenja! Čuvajte sva pakovanja daleko od dohvata dece.

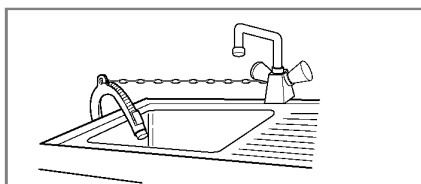
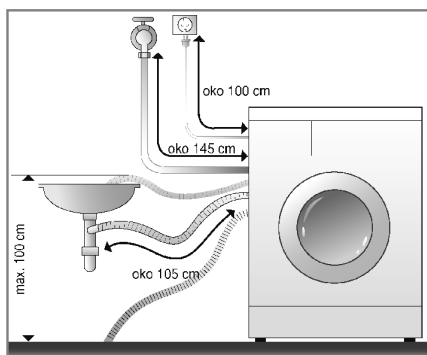

- Ukoliko crevo za odvod vode fiksirate preko ivice kade ili lavaboa učvrstite ga što bolje možete.
- Učvrstite ga dobro kao što je prikazano, kako se tokom rada mašine ne bi otkaçilo i prouzrokovalo curenje vode iz mašine.

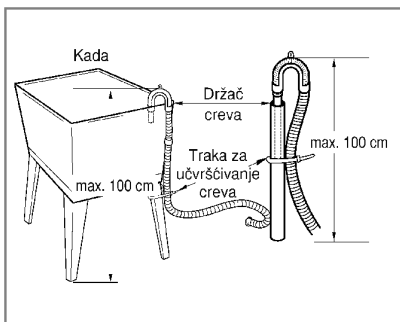
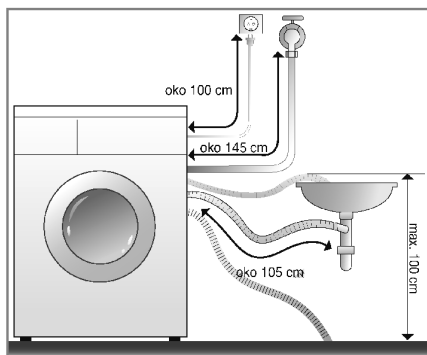

- Crevo za odvod vode iz mašine, ukoliko nemate posebno predviđeno mesto za mašinu, postavite preko ivice sudopere uz pomoć plastičnog držača koji ste dobili uz mašinu kao dodatni element.
- Učvrstite ga dobro kao što je prikazano, kako se tokom rada mašine ne bi otkaçilo i prouzrokovalo curenje vode iz mašine.
- Proverite da li je crevo celom dužinom razmotano i slobodno. Crevo za odvod vode iz mašine ne bi trebalo podizati na visinu veću od 100cm.

Instaliranje

■ Nivelisanje

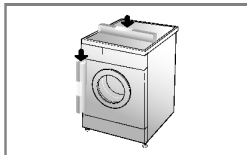

1. Pravilnim nivelisanjem mašine sprečićete nastanak buke i vibracija. Instalirajte mašinu na mesto koje ima ravnu i čvrstu podlogu, najbolje u ugao prostorije.

VAŽNO *Drveni ili lebdeći podovi mogu doprineti prekomernim vibracijama i greškama zbog loše ravnoteže.*



2. Ukoliko je potrebno izvršite nivelisanje mašine uz pomoć nožica, kao što se vidi na ilustracijama (nemojte umesto toga podmetati nešto drugo, kao što su parčiči drveta, ispod nožica). Uverite se da mašina na sve četiri nožice stoji stabilno pre nego što je uključite (iskoristite libelu za proveru).

* *Kada je mašina nivelisana, pritegnite navrtke za osiguranje prema bazi mašine. Sve navrtke se moraju pričvrstiti.*

VAŽNO *U slučaju kada se mašina instalira na uzvišenoj platformi, ona mora da se dobro učvrsti da bi se eliminisao rizik od toga da padne.*

- * *Dijagonalna provera*
Kada pritiskate suprotne krajeve gornje strane mašine ona ne bi smela da se pomera ako je dobro postavljena i nivelisana (Preporučujemo Vam da proverite obe dijagonale). Ukoliko se mašina pomera morate ponovo nivelisati mašinu.

■ Betonska podloga

- Površina na kojoj se postavlja mašina mora da bude očišćena, suva i nivelisana.
- Postavite mašinu na ravnu i čvrstu podlogu.

■ Pločice (Klizave pločice)

- Postavite svaku nožicu na Tread Mate i nivelišite mašinu. (Odsecite Tread Mate u parčiče 70x70 mm i zalepite ih na suve pločice tamo gde treba da bude postavljena mašina.)
- * *Tread Mate je samolepljivi materijal koji se koristi na merdevinama i pločicama da bi sprečio klizanje.*

■ Drveni podovi (Lebdeći podovi)

- Drveni podovi su naročito osetljivi na vibracije.
- Da biste sprečili vibracije preporučujemo vam da postavite gumene podmetače ispod svake nožice, i to debljine bar 15mm, osigurane sa bar 2 letve koje se šrafe.
- Ako je to moguće, postavite mašinu u nekom čošku prostorije, gde je pod stabilniji.

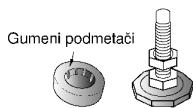

* *Stavite gumene podmetače da biste smanjili vibraciju.*

* *Gumene podmetače možete dobiti od odeljenja za rezervne delove kompanije LG (p/no.A620ER4002B).*

Važno!

- Pravilno postavljanje i nivelisanje mašine obezbeđuje dug, pravilan i pouzdan rad.
- Mašina za pranje mora da bude u apsolutno horizontalnom položaju i mora čvrsto da stoji na svom mestu.
- Ne sme da se "klacka" na krajevima kada je napunjena.
- Površina na kojoj se nalazi mašina mora da bude čista, bez ikakvih naslaga voska ili drugih sredstava za podmazivanje.
- Nemojte da dozvolite da nožice mašine budu mokre. Ako se nakvase, može doći do klizanja.

U pozorenja pre pranja

■ Pre prvog pranja

Izaberite ciklus pranja (Pamuk 60°C, i dodajte pola merice deterdženta) i dozvolite mašini da radi jednom bez odeće. To će izbaciti ostatke sa bubnja koji su možda ostali u toku proizvodnje.

■ Povedite računa o sledećem:

1. Etikete

Obavezno pre pranja pogledajte šta piše na etiketama, na odeći. Tu su obavezno informacije o tipu materijala i načinu održavanja.

2. Razvrstavanje veša

Da biste dobili najbolje rezultate, pre pranja razvrstajte odeću po tipu koji može da se pere zajedno. Različiti materijali zahtevaju različite temperature pranja i brzinu centrifuge. Uvek odvojite belo rublje od obojenog jer može doći do otpuštanja boje sa obojenih delova odeće na bele. Razdvojite i manje zaprljane stvari od više zaprljanih.

- Zaprljanost (jako, normalno, malo) Razvrstajte odeću po stepenu nečistoće.
- Boja (Belo, svetlo, tamno) Odvojite beli veš od obojenog.
- Materijal (čupavo, glatko) Uvek perite odvojeno materijale koji otpuštaju vlakna i one koje su glatke teksture.

3. Proverite

Uvek kombinujte veće i manje komade odeće. Velike stvari stavljajte prvo u bubanj. Velike stvari ne bi trebalo da uzimaju više od pola ukupne težine veša. Nikada ne perite samo jednu stvar. To može uzrokovati debalans bubnja. Dodajte još jednu ili dve slične stvari.

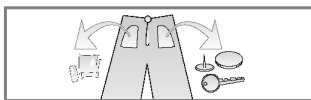

- Proverite da u džepovima nema zaostalih novčića, zihernadli, spjalica ili sličnog, jer svi tvrdi i oštri predmeti mogu izazvati oštećenje mašine.

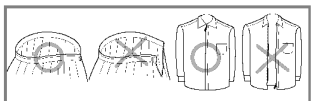

- Zatvorite patent-zatvarače, zakopčajte dugmad ili nitne, privežite kaiševe lili pojaseve.

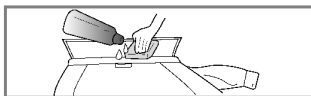

- Pre pranja u mašini, uklonite prljavštinu ili mrlje, ukoliko ih ima, ili rastvorom deterdženta i četkicom istrljajte kragne i manžetne, kako bi se što bolje oprali.

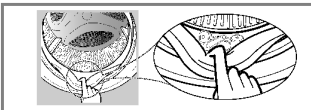

- Da biste sprečili oštećivanje zaptivača vrata i odeće, uverite se da se nijedan komad odeće nije zaglavio između vrata bubnja i zaptivača.

- Proverite da li se u naborima zaptivača vrata nalaze mali predmeti koji su se tu možda zaglavili.



- Proverite da li je u bubnju ostao neki komad veša nepažnjom zaglavljen u mašini, jer tokom sledećeg programa pranja može da se ošteti (npr. smanji ili izgubi boju).

Deterdženti

■ Sipanje deterdženta i omekšivača

1. Pregrada za deterdžent

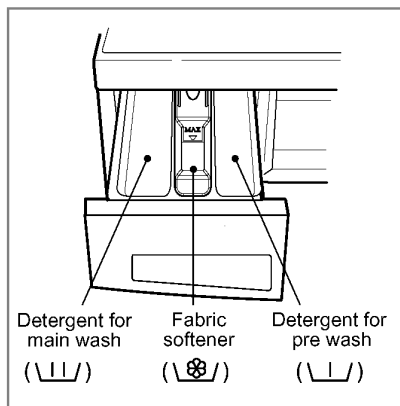

- Glavno pranje → V
- Predpranje + Glavno pranje → V • V

Upozorenje

Deterdžent držite daleko od dece. Mogu da prouzrokuju trovanje. Previše deterdženta, izbjeljivača ili omekšivača može prouzrokovati prelivanje. Pobrinite se da upotrebite odgovarajuću količinu deterdženta.

2. Sipanje omekšivača

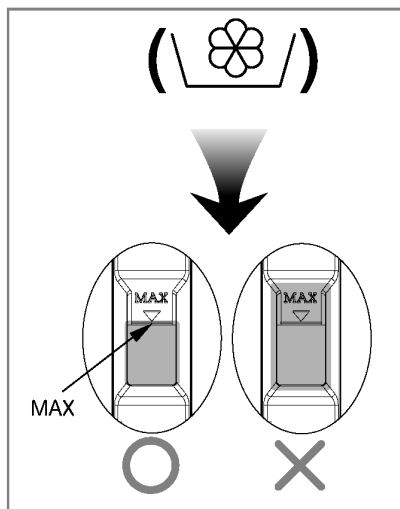

- Nikada nemojte sipati deterdžente preko obeležene linije. Polako zatvorite razdelnu fioku. Veća količina omekšivača može samo prouzrokovati nastanak mrlja na odeći.
- Nemojte ostavljati omekšivač u pregradi za deterdžente duže od dva dana (omekšivač će se stvrdnuti).
- Omekšivač će automatski biti dodat poslednjoj vodi za ispiranje.
- Nemojte otvarati pregradu za deterdžente nakon uključivanja mašine.
- Nemojte u ovu pregradu sipati ništa osim deterdženata.

VAŽNO Nemojte nikad omekšivač sipati direktno na o

Deterdženti

3. Doziranje deterdženata

- Deterdžente koristite isključivo u skladu sa uputstvima proizvođača.
- Ako upotrebite previše deterdženta, može da se stvori mnogo sapunice i to će smanjiti efikasnost pranja ili će preopteretiti motor.
- Preporučljiva je upotreba praška za mašinsko pranje veša za najbolje rezultate.
- Ukoliko želite da upotrebljavate tečni deterdžent sledite uputstva od strane proizvođača deterdženta.
- Tečni deterdžent možete sipati direktno u odeljak za deterdžent ukoliko pokrećete ciklus pranja istog trenutka.
- Molimo vas da ne upotrebljavate tečni deterdžent ukoliko koristite programe "Odloženi start" ili "Predpranje" jer se tečnost može stvrdnuti.
- Ako se napravi previše sapunice, stavite drugi put manju količinu deterdženta.
- Doziranje deterdženta može varirati u zavisnosti od temperature i tvrdoće vode, količine i stepena zaprljanosti veša. Da bi ste dobili što bolje rezultate pranja, izbegavajte pretrpavanje mašine.

Upozorenje

Ne dozvolite da se deterdžent stvrdne.

U tom slučaju se može desiti do blokiranja, loših performansi ispiranja ili loših mirisa.



- Maksimalni kapacitet: - težinu veša u bubnju određuje u skladu sa preporukom proizvođača.
- Pola kapaciteta: 3/4 ukupnog kapaciteta mašine.
- Minimalni kapacitet: 1/2 ukupnog kapaciteta mašine.

- Deterdžent će biti dodan vodi za pranje na početku ciklusa pranja.

4. Dodavanje omekšivača vode

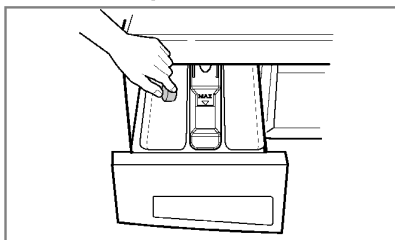

- Može da se koristi omekšivač vode, kao što je Sredstvo protiv kamenca (Calgon), da bi se smanjila potrošnja deterdženta u oblastima sa ekstremno tvrdom vodom. Dodajte onoliko koliko je nevedeno na ambalaži. Prvo sipajte deterdžent, a zatim omekšivač vode.
- Deterdžent koristite onoliko koliko bi trebalo u slučaju da se koristi meka voda.

5. Upotreba tableta

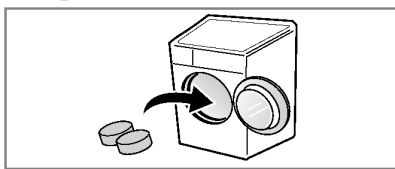

- 1) Otvorite vrata i ubacite tablete u bubanj.

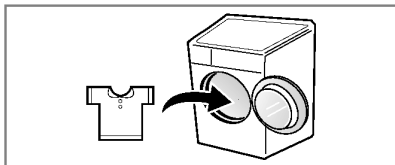

- 2) Napunite bubanj vešom.

Tabela programa pranja

■ U odnosu na vrste veša preporučujemo sledeće cikluse pranja:

















Program	Materijal	Temperatura (opcija)	Pranje (opcija)	Težina u kg
Pamuk ()	Obojena odeća (košulje, spavaćice, pidžame i slično) i normalno zaprljani pamučni donji veš	60°C [Hladno () , 30°C, 40°C, 95°C]	-Intenzivno pranje () -Predpranje ()	Prema klasi
Sintetika ()	Poliamid, akril, poliester	40°C [Hladno () , 30°C, 60°C]		Manje od 3.5 kg
Brzo pamuk ()	Blago zaprljan pamuk		30°C [Hladno () , 40°C]	-Intenzivno pranje ()
Brzo 30 ()	Rublje od pamuka i sintetičke			
Osetljivo rublje ()	Vrlo osetljiv veš (svila, zavese)			
Ručno pranje/ Vuna ()	Samo sa znakom "ručno pranje"	40°C [Hladno () , 30°C]	1 komad posteljine	
Prekrivač ()	Pamučni prekrivač sa punjenjem, jastuci			
Nega beba ()	Za pranje dečjeg veša	60°C (95°C)	-Intenzivno pranje () -Predpranje ()	Manje od 6.0 kg

Tabela programa pranja

- * **Temperatura vode** : Izaberite temperaturu vode koja odgovara programu za pranje. Uvek treba uzeti u obzir fabrika uputstva za korienje koja su navedena na etiketi zaivenoj na odei.
- * **Intenzivno pranje** : Kod pranja jako zaprljane odee efikasan je Intenzivni program.
- * **Predpranje** : Ako je odea jako zaprljana tada predlaemo funkciju „Predpranje“ Pamuk.
- * **Podesite program** na " Pamuk 40°C + Intenzivno pranje(polunapunjeno)", " Pamuk 60°C + Intenzivno pranje (polunapunjeno)", " Pamuk 60°C + Intenzivno pranje(kompletno napunjen)" opciju za testiranje u skladu sa EN60456 .
(To su najefikasniji programi u smislu kombinovane potrošnje energije i vode prilikom pranja tog tipa pamučne tkanine)
- * **Stvarna temperatura vode** se može razlikovati od deklarisanе temperature ciklusa.
- * **Rezultati zavise** od pritiska vode, tvrdoće vode, temperature ulaznog otvora, temperature sobe, tipa i količine opterećenja, stepena prljanja korišćenog deterdženta, fluktuacija u naponu električne energije i izabranih dodatnih opcija.



Program za pranje vune ovog ureaja vlasnik zatitnog znaka Woolmark preporuuje za pranje Woolmark proizvoda koji se mogu prati u maini, u sluaju da se pranje vri prema uputstvima koje je proizvoa dao za mainu za pranje vea tipa .M0801 odnosno uputstvu koje je dato na etiketi proizvoda.

- * **Napomena** : Predlae se korienje neutralnog deterdenta. U programu za pranje vune blago okretanje i centrifuga male brzine uvaju stanje odee/ materijala.

VAŽNO Informacije o glavnim programima pranja kod polunapunjenog režima

Program	Vreme u minutima	Ostatak vlažnog sadržaja	Voda u litrima	Energija u kWh
		1200/1000 obrt./min.		
Pamuk (40°C)	77	53%	63	0.69
Pamuk (60°C)	82	53%	58	1.20

Korišćenje mašine

Inteligentna Dijagnostika je dostupna samo za proizvode sa "SmartDiagnosis™" simbolom.

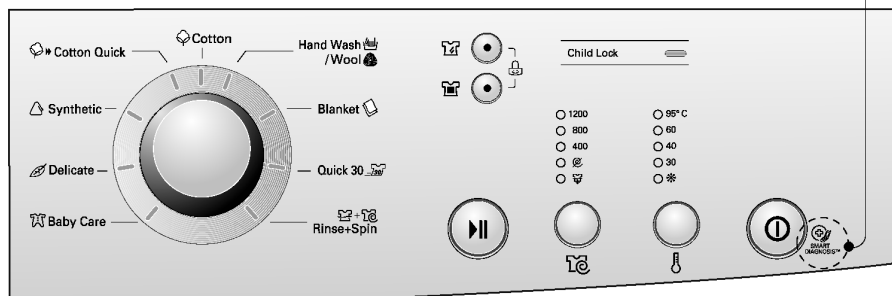

1. Uključivanje prvog programa [Pamuk]

- Mašina se uključuje dugmetom **Power**.
- Pritisnite **Start/Pauza** dugme.
- Standardni način pranja je:
 - *Pranje* : glavno pranje
 - *Ispiranje* () : 3 puta
 - *Centrifuga* () :
 - 1200 obrt./min. [F1288QD(P)(1-9)]
 - 1000 obrt./min. [F1088QD(P)(1-9)]
 - 800 obrt./min. [F8088QD(P)(1-9)]
 - *Temperatura vode* () : 60°C
 - *Program* : Pamuk ()

2. Ručno uključivanje mašine

- Mašina se uključuje dugmetom **Power**.
 - Odaberite uslove koje želite koristiti, a okretanjem dugmeta programa i pritiskanjem na svaki taster.
- Za programiranje pojedinačnih funkcija proverite uputstva data na stranama 16~19.*
- Pritisnite **Start/Pauza** dugme.

Korišćenje mašine

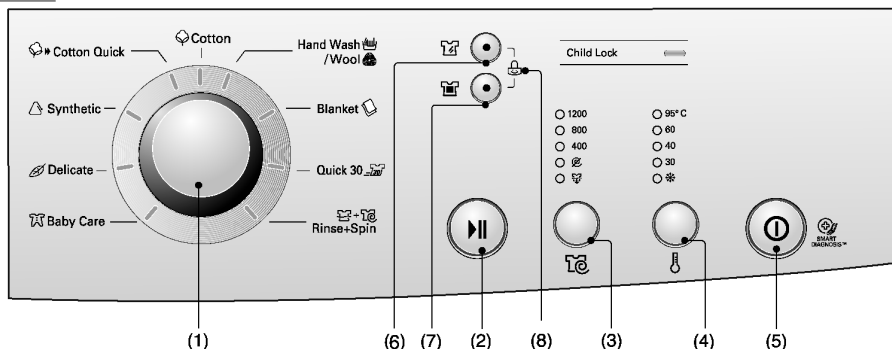

- "Program" je dugme programatora - biranje vrste pranja.
- Dugme "Start/Pauza" je dugme za starovanje ciklusa pranja ili pauze,
- Dugme "Centrifuga",
- Dugme "Temperatura vode",
- Dugme "Power" - uključivanje "On"/isključivanje "Off" struje,
- Dugme "Intenzivno pranje",
- Dugme "Predpranje",
- "Child Lock" je dugme funkcije zaštite mašine,

Power



1. Dugme Power

- Pritiskom na dugme **Power** uključujete ili isključujete dovod struje u mašinu.
- Da bi opozvali funkciju Vremensko odlaganje (Time Delay), ako morate pritisnuti na taster uključjenja / isključjenja.

2. Prvi program pranja

- Čim pritisnete dugme **Power** mašina je spremna da počne ciklus pranja belog veša; i sve ostale funkcije su standardno podešene kao što je navedeno u Tabeli programa pranja.
- Dakle, ukoliko Vam je potreban baš ovaj standardni ciklus pranja belog veša, nije potrebno da uključujete ništa drugo osim **Start/Pauza** dugmeta, i ciklus pranja će početi.

■ Standardni program

- [F1288QD(P)(1~9)]**
-Pranje pamučne odeće / glavno pranje/ standardno ispiranje / 1200 obrt. u min. / 60°C
- [F1088QD(P)(1~9)]**
-Pranje pamučne odeće / glavno pranje / standardno ispiranje / 1000 obrt. u min. / 60°C
- [F8088QD(P)(1~9)]**
-Pranje pamučne odeće / glavno pranje / standardno ispiranje / 800 obrt. u min. / 60°C

Program

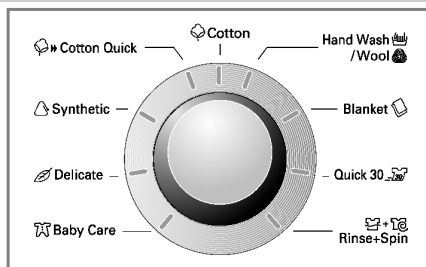

- Ova mašina ima 9 programa podeljenih po vrstama materijala za koje su:
- Kada pritisnete dugme **Start/Pauza** automatski se uključuje pranje na programu Pamuk.
- Okretanjem dugmeta za podešavanje programa pranje (programatora), programi pranja se smenjuju po sledećem redosledu:
" Pamuk (☼) – Brzo pamuk (☼) – Sintetika (△) – Prekrivač (⌚) – Brzo 30 (☼) – Ispiranje+Centrifuga (☼+☼) – Osetljivo rublje (⌚) – Ručno pranje/Vuna (☼/☼) – Nega beba (☼)".

Tabeli programa pranja obavezno proverite kom tipu materijala je namenjen koji program pranja.

Korišćenje mašine

Dugme "Start/Pauza"



1. Start

- Ovo dugme koristi se za uključivanje programa pranja ili pravljenja pauze tokom ciklusa.

2. Pauza

- Ukoliko je potrebno da napravite pauzu tokom ciklusa pranja pritisnite dugme **Start/Pauza**.
- Kada isključite dugme **Start/Pauza** posle 4 minuta mašina će se automatski isključiti.

Opcija (Option)

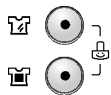

- Pritiskom na Opcija dugme uključujete jedno od datih tipova Opcija.

1. Intenzivno pranje ()

- Ako ima puno veša onda je uključena opcija "Intenzivno pranje".



2. Predpranje ()

- ukoliko imate vrlo prljav veš predpranje će pomoći pri pranju.
- Predpranje se može koristiti u programima za **Nega beba, Pamuk, i Sintetika**.



Child Lock ()



Ukoliko želite da sprečite decu ili nestručne osobe da pritiskanjem dugmića (kada je mašina uključena) promene ciklus pranja, dovoljno će biti da pritisnete dugmad za ovu funkciju.

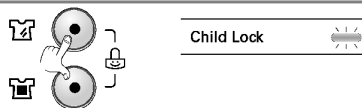

- Child lock (blokada za zaštitu dece) može se programirati istovremenim pritiskom na dugmad **Intenzivno pranje** () i **Predpranje** () .

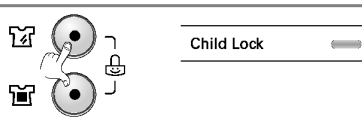

- Kada želite da ovu funkciju isključite, ponovo istovremeno pritisnite i malo zadržite dugmad **Intenzivno pranje** () i **Predpranje** () .



- Ukoliko želite da promenite program pranja a funkciju ste već uključili, onda:

1. Pritisnite istovremeno i zadržite malo dugmad **Intenzivno pranje** () i **Predpranje** () .
2. Pritisnite **Start/Pauza** dugme.
3. Promenite program pranja pa ponovo pritisnite **Start/Pauza** dugme.

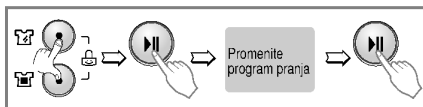

- Child Lock (Decija Zastita) funkcija se može podesiti u bilo koje vreme, a deaktivirati koristeći samo. Proces ponistavanja Child lock (Decija zastita) funkcije . Iskljuivanje napajanja I operativnih gresaka neće uticati na funkciju.

Korišćenje mašine

Dugme "Centrifuga" (🌀)

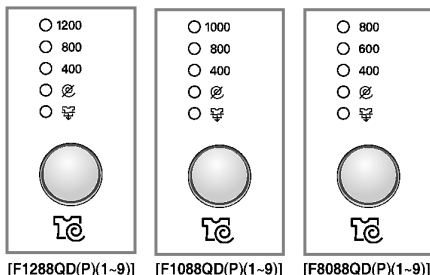

[F1288QD(P)(1-9)]

[F1088QD(P)(1-9)]

[F8088QD(P)(1-9)]

- Pritiskom na dugme "Centrifuga" uključujete centrifugu i birate brzinu okretanja bubnja.

1. Brzina centrifuge

- Brzinu centrifuge birate u odnosu na sledeće programe:

[F1288QD(P)(1-9)]

- Pamuk (🌀), Brzo pamuk (🌀»), Ispiranje+Centrifuga (🌀+🌀), Brzo 30 (🌀),
🌀 - 🌀 - 400 - 800 - 1200

- Osetljivo rublje (🌀), Prekrivač (🌀),
Nega beba (🌀), Sintetika (🌀),
Ružno pranje/Vuna (🌀/🌀)
🌀 - 🌀 - 400 - 800

[F1088QD(P)(1-9)]

- Pamuk (🌀), Brzo pamuk (🌀»), Ispiranje+Centrifuga (🌀+🌀), Brzo 30 (🌀),
🌀 - 🌀 - 400 - 800 - 1000

- Osetljivo rublje (🌀), Prekrivač (🌀),
Nega beba (🌀), Sintetika (🌀),
Ružno pranje/Vuna (🌀/🌀)
🌀 - 🌀 - 400 - 800

[F8088QD(P)(1-9)]

- Pamuk (🌀), Brzo pamuk (🌀»), Ispiranje+Centrifuga (🌀+🌀), Brzo 30 (🌀),
🌀 - 🌀 - 400 - 600 - 800

- Osetljivo rublje (🌀), Prekrivač (🌀),
Nega beba (🌀), Sintetika (🌀),
Ružno pranje/Vuna (🌀/🌀)
🌀 - 🌀 - 400 - 600

2. Bez centrifuge (🌀)

- Ukoliko odaberete opciju "Bez centrifuge", ciklus pranja će se zaustaviti nakon što mašina izbaci vodu.

Ako se lampica/indikator uključi, to znači i da je funkcija uključena.

3. Dugme "Ispiranje zadržano" (🌀)

- Ukoliko želite da se nakon pranja veš ne cedi centrifugom i tako postane suviše izgužvan, možete iskoristiti funkciju zadržavanja vode za ispiranje u bubnju uz pomoć dugmeta Spin.

- Da bi ste nastavili sa pražnjenjem mašine ili centrifugiranjem kada je operacija produženog ispiranja završena, programsko dugme ili dugme za centrifuga, treba postaviti na zahtevani program (Centrifuga).

Kada se lampica/indikator uključi to znači i da je funkcija uključena.

K orišćenje mašine

Temperatura vode ()

- 95°C
- 60
- 40
- 30
- *

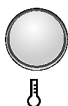

- Okretanjem dugmeta programa možete odal temperaturu vode.









- Hladno(*)
- 30° C / 40° C / 60° C / 95° C

- Okretanjem dugmeta programa možete odabrati temperaturu vode.

Lampica/indikator će svetleti pored broja temperature koji ste odabrali.

Tajmer - preostalo vreme do kraja pranja

- Fabrički programirano vreme trajanja ciklusa pranja po programima je sledeće:

Program	F10/1288QD(P) (1~9)	F8088QD(P)(1~9)
Pamut()	174'	162'
Brzo pamuk()	73'	70'
Sintetika()	110'	110'
Brzo 30()	30'	30'
Ručno pranje/Vuna()	35'	35'
Osetljivo rublje()	60'	60'
Prekrivač()	71'	71'
Nega beba()	146'	146'
Ipiranje+Centrifuga()	18'	15'

- Procenjeno trajanje ciklusa može da varira u zavisnosti od količine rublja, pritiska vode, temperature vode i drugih uslova pranja.
- Ukoliko sistem detektuje debalans veša u bubnju ili traje program uklanjanja pene, vreme trajanja ciklusa biće produženo (vreme može biti produženo za maksimalno 45 minuta).



Kraj programa pranja

- Ako je pranje završeno, mašina se isključuje automatski nakon što se alarm oglasi.
- Isključite uređaj i prekinite dovod vode.

Čišćenje i održavanje

- * Pre nego što počnete sa čišćenjem spoljnjih strana mašine obavezno isključite dovod struje na utičnici.
- * Kada izbacujete uređaj, odrežite napojni kabl i uništite utikač. Otklonite bravu sa vrata da ne bi se mala deca zaključala unutra.

■ Filter na crevu za dovod vode

- Znak “  59°C  1200 ” pojavice se na displeju, na kontrolnoj tabli, ukoliko voda ne dotiče u

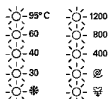

pregradu za deterdžent.

- Ukoliko je voda na Vašem području vrlo tvrda ili sadrži naslage krečnjaka, filter na crevu za dovod vode u mašinu može se lako zapušiti; savetujemo Vam zato da povremeno očistite taj filter.

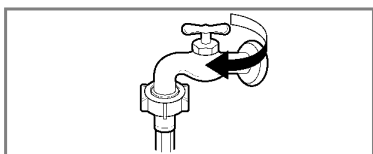

1. Zatvorite slavinu za dovod vode.

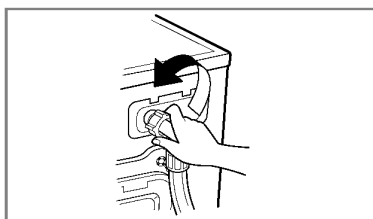

2. Odvrnite crevo za dovod vode u mašinu.

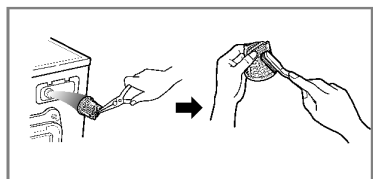

3. Filter dobro očistite uz pomoć oštre četke.

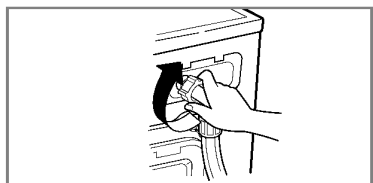

4. Učvrstite ponovo crevo na slavinu.

Čišćenje i održavanje

■ Filter na pumpi za odvod vode

Filter na pumpi za odvod vode zadržava u sebi pored ostalog i sve predmete koje niste odstranili iz veša pre pranja. Preporučujemo Vam da ovaj filter češće proveravate i čistite kako bi voda kroz njega nesmetano proticala.

⚠ UPOZORENJE: Prvo uz pomoć creva za odvod vode izvucite svu zaostalu vodu pre nego što otvorite filter pumpe i uklonite to što je blokiralo osvod. Ukoliko je voda još vruća budite vrlo oprezni!

* Pustite da se voda ohladi pre nego pristupite čišćenju drenažne pumpe, pražnjenju u slučaju nužde, odnosno otvaranju vrata u slučaju nužde.

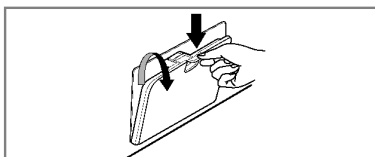

1. Otvorite vrata na prednjoj oplati mašine i odšrafite te čep odvodnog creva.

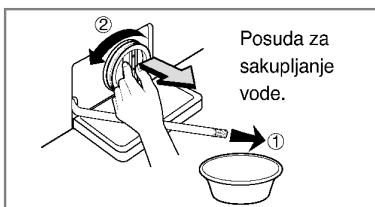

2. Izvucite čep. Za vađenje filtera, odšrafite ga na levu stranu.

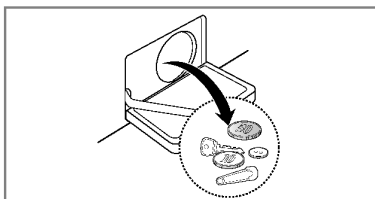

3. Odstranite sva strana tela iz filtera pumpe (3).

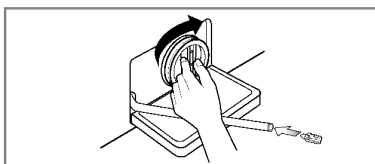

4. Nakon čišćenja stavite na mesto filter i vratite odlivni čep.

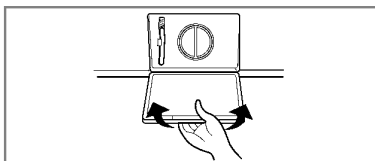

5. Zatvorite vrata na prednjoj oplati mašine.

Čišćenje i održavanje

■ Čišćenje pregrade za deterdžente

- Izvucite pregradu za deterdžente povlačenjem prema sebi i na gore.
- Temeljno je operite u toploj vodi.
- Vratite pregradu na mesto.

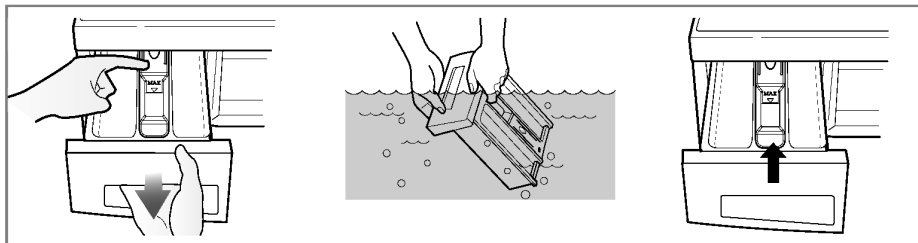

■ Čišćenje ležišta pregrade za deterdžente

- * Ostaci deterdžena mogu se nataložiti takođe i u ležištu pregrade te ih povremeno treba odstraniti četkicom.
- Kada završite čišćenje vratite pregradu na mesto i pustite jedan program pranja "na prazno", kako bi voda sve temeljno isprala.

■ Bubljanje mašine

- Ako živite na području na kome je voda tvrda, naslage kamenca stvaraju se najčešće na mestima koje nemožete da vidite ili da lako dohvatite. Tokom vremena ove naslage mogu postati tolike da zapuše delove mašine i onda ćete morati da ih zamenite novim.
- Bubljanje mašine izrađen je od nerđajućeg čelika, te mrlje od rđe mogu nastati zbog malih metalnih predmeta kao što su: spajalice, špenadle i sličnog, što zapadne i zadrži se u bubnju.
- Bubljanje zato treba povremeno čistiti.
- Ukoliko koristite sredstva koja odstranjuju kamenac ili neka druga sredstva za čišćenje, uverite se prvo da li ih smete koristiti i za čišćenje bubnja.

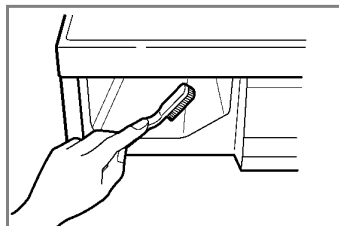

- * Sredstva za uklanjanje kamenca mogu sadržati elemente koji nagrizajuće deluju na neke delove mašine.
- * Mrlje sa bubnja uklanjajte isključivo sredstvima namenjenim za čišćenje nerđajućeg čelika.
- * Nikad ne koristite čeličnu vunu.

Čišćenje i održavanje

■ Čišćenje mašine

1. Spoljne površine

- Pravilno održavanje može produžiti vek trajanja Vaše mašine.
- Spoljne površine mašine čistite samo rastvorom blagih deterdženata u toploj vodi.
- Čim očistite, vodeći računa o tome da ne prolijete tečnost po mašini, prosušite površine suvom krpom.
- Izbegavajte uvek kontakt oštrih predmeta i površina mašine.

VAŽNO : Nikada ne koristite rastvore sa metil-alkoholom ili nešto slično.

2. Unutrašnjost mašine

- Posle ciklusa pranja, obrišite vrata bubnja i njihov žleb, gumu i staklo. Ovi delovi moraju uvek biti suvi kako bi se vrata dobro zatvarala.
- Pustite jedan ciklus pranja "na prazno" kako bi vrela voda temeljno isprala mašinu.
- Ukoliko je potrebno, ponovite ceo proces.

VAŽNO : Naslage kamenca smete da čistite samo sredstvima koja su posebno namenjena mašinama za pranje veša.

■ Odmrzavanje mašine

• Ako ste mašinu ostavili na mestu gde je moguće da se pojave naslage leda zbog niskih temperatura, uradite sledeće, kako bi se izbeglo nastajanje trajne štete:

1. Zatvorite dovod vode u mašinu na slavini.
2. Otkaçite crevo sa slavine i pustite da sva voda oteče.
3. Uključite strujni kabl mašine u odgovarajuću utičnicu sa uzemljenjem.
4. Uspite oko 3.8 litara (1 galon) netoksičnog antifrizu u prazan bubanj. Zatvorite vrata.
5. Uključite dugme centrifuge i pustite da radi 1 minut, kako bi mašina izbacila svu vodu.
6. Isključite mašinu iz utičnice, osušite unutrašnjost bubnja i zatvorite vrata.
7. Izvucite pregradu za deterdžente. Osušite ležište pregrade i vratite je na mesto.
8. Podignite mašinu u njen pravilan položaj.
9. Kako biste temeljno isprali mašinu pustite ceo ciklus pranja "na prazno" sa deteržentom ali bez veša.

Mogući problemi

- Ovi modeli mašine za pranje veša opremljeni su posebnim sistemom za detekciju eventualnih kvarova čim se oni pojave, kako bi se omogućilo blagovremeno reagovanje. Uvek kada iskrсне neki problem u radu mašine za pranje veša, pre nego što pozovete servisera proverite da se rešenje, možda, ne pojavljuje u sledećoj tabeli. Ukoliko nije u pitanju ništa od navedenog, nemojte pokušavati da samostalno utvrdite i otklonite kvar, već obavezno pozovite ovlašćeni servis.

■ Dijagnostika problema

Simptom	Mogući uzrok	Rešenje
Klepetanje i metalni zvuci	<ul style="list-style-type: none"> • Predmeti kao novčići ili zihernadle su možda u bubnju ili pumpi. 	Zaustavite mašinu i proverite bubanj i odvodni filter. Ako se buka nastavi nakon što ponovo upalite mašinu, pozovite servis.
Tupo udaranje	<ul style="list-style-type: none"> • Kada stavite veliki tovar veša, to može izazvati ovaj zvuk. To je obično normalno. 	Ako se udaranje nastavi, mašina verovatno nije balansirana. Zaustavite je i prerasporedite veš unutar mašine.
Vibrirajući zvuk	<ul style="list-style-type: none"> • Jeste li uklonili sve transportne klinove i ambalažu? • Jesu li nožice čvrsto na zemlji? 	Ako ih niste uklonili tokom instaliranja, pogledajte uputstva za uklanjanje transportnih klinova. Veš možda nije ravnomerno raspoređen u bubnju. Zaustavite mašinu i prerasporedite veš u mašini.
Voda curi	<ul style="list-style-type: none"> • Dovodno ili odvodno crevo nije čvrsto spojeno za slavinu ili mašinu. • Kućne odvodne cevi su začepljene. 	Proverite i stegnite creva za slavinu ili mašinu. Odčepite odvodnu cev. Pozovite vodoinstalatera ako treba.
Suviše sapunice		Suviše deterdženta ili neodgovarajući deterdžent mogu prouzrokovati suviše pene što može dovesti do curenja vode. Proverite druge slavine u kući.
Voda ne ulazi u mašinu ili ulazi sporo.	<ul style="list-style-type: none"> • Snabdevanje vodom nije adekvatno. • Dovodna slavinna nije odvrnuta do kraja. • Dovodno crevo za vodu je savijeno. • Filter dovodnog creva je začepljen. 	Potpuno odvrnite slavinu. Ispravite crevo. Proverite filter dovodnog creva.
Voda ne odlazi iz mašine ili odlazi vrlo sporo.	<ul style="list-style-type: none"> • Odvodno crevo je savijeno ili začepljeno. • Odvodni filter je začepljen. 	Očistite i ispravite odvodno crevo. Očistite odvodni filter.

Mogući problemi

Simptom	Mogući uzrok	Rešenje
Veš mašina neće da počne sa radom.	<ul style="list-style-type: none"> • Kabal možda nije uključen ili utikač nije dobro utaknut u utičnicu. • Izgoreo je ili iskočio osigurač ili je nestalo struje. • Slavina za dovod vode nije odvrnuta. 	<p>Proverite da li je utikač dobro utaknut.</p> <p>Zamenite ili uključite ponovo osigurač. Ne stavljate jači osigurač. Ako je problem to što je strujno kolo preopterećeno, neka to popravi kvalifikovani električar.</p> <p>Odvrnite slavinu.</p>
Veš mašina neće da centrifugira	<ul style="list-style-type: none"> • Proverite da li su vrata dobro zatvorena. 	<p>Zatvorite vrata i pritisnite Start/Pause dugme. Nakon toga, možda će trebati nekoliko trenutaka dok mašina ne počne da centrifugira. Vrata moraju biti zaključana pre nego počne centrifugiranje.</p> <p>Dodajte 1 ili 2 slična predmeta da balansirate tovar. Rasporedite veš kako bi centrifuga pravilno radila.</p>
Vrata neće da se otvore		<p>Kada se mašina pusti u rad, vrata ne mogu da se otvore iz bezbednosnih razloga. Proverite da li svetli ikonica "Zaključavanje". Vrata možete slobodno otvoriti tek kada se ikonica "Zaključavanje" isključi.</p>
Ciklus pranja produžen		<p>Vreme pranja varira u zavisnosti od količine veša, pritiska vode, temperature vode i drugih uslova. Ako mašina detektuje nebalansiranost ili ako radi program za uklanjanje sapunice, vreme pranja će biti produženo.</p>
Prelivanje omekšivača	<ul style="list-style-type: none"> • Previše omekšivača može prouzrokovati prelivanje. 	<p>Sledite uputstva koja se odnose na upotrebu omekšivača radi upotrebe odgovarajuće količine. Nemojte prekoračiti propisanu maksimalnu količinu</p>
Omekšivač raspoređen prerano.		<p>Zatvorite odeljak polako. Ne otvarajte odeljak za vreme ciklusa pranja.</p>

Mogući problemi

PROBLEM	TREBA DA PROVERITE	MOGUĆE REŠENJE
	<ul style="list-style-type: none"> • Da slavina za dovod vode nije zatvorena? • Da voda nije zaleđena? • Da pritisak vode nije nizak ili je filter za dovod vode zapušen? 	<ul style="list-style-type: none"> • Otvorite slavinu. • Otopite slavinu kao što je opisano na str. 13. • Otkaçite crevo za dovod vode I temeljno očistite filter kao što je opisano na str. 12.
	<ul style="list-style-type: none"> • Da filter na odvodnom cevju nije zapušen? • Da odvodno crevo nije savijeno, uklješteno ili postavljeno visoko? • Da odvodno crevo nije zapušeno? • Da odvodno crevo nije zaleđeno? 	<ul style="list-style-type: none"> • Očistite filter kao što je opisano na str. 12. • Postavite ga pravilno, kao što je objašnjeno na str. 5. • Očistite ga. • Otopite ga kao što je objašnjeno na str. 13.
	<ul style="list-style-type: none"> • Da sav veš nije nagomilan na jednoj strani bubnja? • Da li je nivelisanje dobro urađeno? 	<ul style="list-style-type: none"> • Rasporedite odeću u bubnju ravnomerno. • Pritisnite "START/PAUSE" dugme. • Ukoliko se ovo dogodi posle ispiranja ili centrifuge pozovite serviseru.
	<ul style="list-style-type: none"> • Da li su vrata mašine otvorena? 	<ul style="list-style-type: none"> • zatvorite vrata. • Ako na ekranu još uvek svetli pozovite serviseru.
		<ul style="list-style-type: none"> • isključite dovod struje u mašinu I pozovite serviseru.
	<ul style="list-style-type: none"> • Ukoliko mašina primi više vode od količine koja joj je potrebna na ekranu će se pojaviti ovaj znak " " 	<ol style="list-style-type: none"> 1. Zatvorite dovod vode na slavini. 2. Isključite mašinu iz struje na dugmetu "POWER" I na utičnici. 3. Pozovite serviseru.
	<ul style="list-style-type: none"> • Ukoliko senzor za određivanje potrebne količine vode otkaçe na ekranu će se pojaviti znak " " 	
	<ul style="list-style-type: none"> • Preopterećenje motora. 	
	<ul style="list-style-type: none"> • Preopterećenje motora. 	

Mogući problemi



InteligentnaDijagnostika je dostupna samo za proizvode sa "SmartDiagnosis™" simbolom.
U slučaju da koristite mobilni telefon, inteligentna dijagnostika moguće da neće raditi u nekim slučajevima.

■ Korišćenje InteligentneDijagnostike

- Koristite ovu opciju samo ukoliko ste primili takvu instrukciju od strane call centra. Zvuci slični faks mašini nemaju nikakvo značenje izuzev call centru.
- InteligentnaDijagnostika ne može biti aktivirana ukoliko se mašina ne upali. Ukoliko se to desi, rešavanje problema mora biti obavljeno putem InteligentneDijagnostike.

Ukoliko vam se desi problem sa vašom mašinom, pozovite Korisnički info centar.

Sledite uputstva agenta call centra i preduzmite sledeće korake kada se od vas to zatraži:

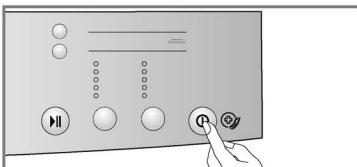

1. Pritisnite Power dugme za uključivanje mašine. Ne pritiskajte drugu dugmad ili okrenite selektor ciklusa.

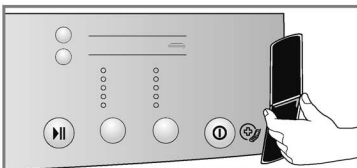

2. Kada od call centra dobijete takvu instrukciju, postavite mikrofon vašeg telefona veoma blizu Power dugmeta.

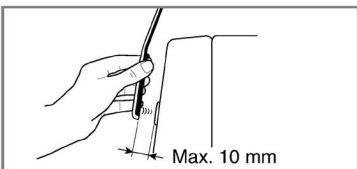

3. Pritisnite i držite dugme "Temp." tri sekunde, dok držite mikrofon vašeg telefona do Power dugmeta.
4. Držite telefon na mestu dok se zvuk transmisije ne završi. Za ovo je potrebno 17 sekundi, displej će odbrojavati vreme.
 - Za najbolje rezultate, ne pomerajte telefon dok se vrši prenos zvuka.
 - Ukoliko agent call centra nije u mogućnosti da zabeleži zvuk, tražiće od vas da ponovite proces.
 - Pritiskom na Power dugme tokom prenosa prekinućete InteligentnuDijagnostiku.
5. Kada se odbrojavanje završi i zvuci prestanu, nastavite razgovor sa agentom call centra, koji će biti u mogućnosti da vam asistira koristeći informacije prenešene na analizu u toku poziva Korisničkom info centru.

U slovi garancije

Uklanjanje starih aparata

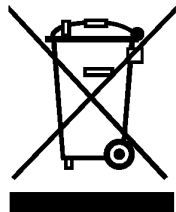

1. Ako se na proizvodu nalazi simbol prekrížene kante za smeće, to znači da je proizvod u skladu sa evropskom smernicom 2002/96/EC.
2. Električni i elektronski proizvodi ne smeju se odlagati zajedno s komunalnim otpadom, već na posebna mesta koja je odredila vlada ili lokalne vlasti.
3. Ispravno odlaganje starog aparata sprečiće potencijalne negativne posledice za okolinu i zdravlje ljudi.
4. Detaljnije informacije o odlaganju starog aparata potražite u gradskom uredu, komunalnoj službi ili u prodavnici u kojoj ste kupili proizvod.

Šta nije pokriveno:

- Troškovi puta osobe koja može doći da vas obučí kako da koristite proizvod.
- Ako je proizvod povezan na napon koji nije na pločici.
- Ako je kvar nastao nesrećnim slućajem, nepažnjom, nepravilnim korišćenjem ili pod uticajem više sile.
- Ako se kvar pojavio zbog faktora kojih nema u kućnim uslovima ili koji nisu u skladu sa uputstvom za rukovanje.
- Dostava instrukcija za upotrebu proizvoda ili set-up promenu proizvoda.
- Ako je kvar nastao od strane štetoćina, napr. pacova ili bubašvaba, itd.
- Buka ili vibracije koje se smatraju normalnim kao što je na primer zvuk odvođenja vode, zvuk rada centrifuge ili zvućni signali prilikom zagrevanja.
- Korekcije za pravilno postavljanje, na primer za nivelisanje, postavljanje odvoda prijave vode.
- Normalno održavanje koje se preporučuje u uputstvu za rukovanje.
- Vađenje stranih predmeta / stvari iz mašine, kao i iz pumpe i filtera creva za dovod vode, vađenje kamenčića, noktiju, žica od ženskih prslučića, dugmeta itd.
- Zamena osiguraća, popravka elektrićnih instalacija u kući, ili popravka vodovodnih instalacija.
- Ispravke popravaka neovlašćenih lica.
- Slučajne štete ili štete koje su nastale kao posledica oštećenja lićne svojine.
- Ako se proizvod koristi u poslovne svrhe, on onda nema garanciju.
(Na primer: Javna mesta kao što su javna kupatila, stanovi za izdavanje, centri za treniranje, studentski domovi)

Ako je proizvod van uobićajene oblasti servisa, bilo koje troškove transporta koji se odnose na popravku proizvoda, ili zamenu neispravnih delova, mora da snosi sam vlasnik.

Memo

