



LG

Life's Good

ANVÄNDARHANDBOK LED-LCD-TV

Läs den här användarhandboken noggrant innan du använder produkten och spara den för framtida bruk.

LICENSER

Vilka licenser som kan användas varierar beroende på modellen. Mer information om de olika licenserna finns på www.lg.com.



Tillverkad på licens från Dolby Laboratories. "Dolby" och symbolen med dubbelt D är varumärken som tillhör Dolby Laboratories.



HDMI, HDMI-logotypen och High-Definition Multimedia Interface är varumärken eller registrerade varumärken som tillhör HDMI Licensing LLC.



OM DIVX VIDEO: DivX® är ett digitalt videoformat som skapats av DivX, LLC, ett dotterbolag till Rovi Corporation. Denna DivX Certified®-enhet kan spela upp DivX-video. På www.divx.com finns mer information samt programvara för konvertering av videomaterial till DivX-video.

OM DivX VIDEO-ON-DEMAND: Den här DivX Certified®-enheten måste vara registrerad för att det ska gå att spela upp DivX VOD-filmer (Video-on-Demand). Registreringskoden hittar du genom att gå till alternativet DivX VOD i konfigureringsmenyn. Besök vod.divx.com om du vill ha mer information om hur du genomför registreringen.

"DivX Certified® för uppspelning av DivX®- och DivX Plus® HD-video (H.264/MKV) upp till 1080p HD, inklusive Premium-material."

"DivX®, DivX Certified®, DivX Plus® HD och tillhörande logotyper är varumärken som tillhör Rovi Corporation eller dess dotterbolag och används under licens."

"Omfattas av en eller flera av följande amerikanska patent:
7,295,673; 7,460,668; 7,515,710; 7,519,274"



OBS!

- Illustrationen kan se annorlunda ut än den gör på TV:n.
- TV-apparatens skärmvisningar (OSD, On Screen Display) kan se lite annorlunda ut jämfört med vad som visas i användarhandboken.
- Tillgängliga menyer och alternativ kan skilja sig åt beroende på vilken ingångskälla eller produktmodell du använder.

INNEHÅLLSFÖRTECKNING

2 LICENSER

6 MONTERA OCH FÖRBEREDA

- 6 Uppackning
- 9 Köpa separat
- 10 Delar och knappar
- 15 Lyfta och flytta TV:n
- 15 Montering av TV:n
- 15 - Fästa stativet
- 19 - Placera TV:n på ett bord
- 21 - Montering på vägg
- 22 - Ordna kablarna

23 FJÄRRKONTROLL

- 26 Magic Motion-fjärrkontrollens funktioner
- 27 - Installera RF-dongel
- 27 - Registrera Magic Motion-fjärrkontrollen
- 27 - Så här använder du Magic Motion-fjärrkontrollen
- 27 - Att tänka på när du använder Magic Motion-fjärrkontrollen

28 TITTA PÅ TV

- 28 Ansluta en antenn
- 28 - Ansluta en antenn
- 28 - Ansluta till en parabolantenn
- 29 Slå på TV:n för första gången
- 29 Titta på TV
- 30 Öppna hemmenyn
- 31 Hantera program
- 31 - Installera program automatiskt
- 34 - Inställning av Kabel-DTV
- 34 - Ställa in satellit-DTV
- 35 - Uppdatera Tivu-programlista
- 36 - Installera program manuellt (i digitalt läge)
- 37 - Installera program manuellt (i analogt läge)
- 39 - Redigera din programlista
- 40 - Antennförstärkare
- 40 - Använda favoritprogram
- 40 - CI-information [gemensamt gränssnitt]
- 41 Använda fler alternativ
- 41 - Justera förhållande
- 42 - Ändra AV-läge
- 43 - Använda ingångslistan
- 44 Använda snabbmenyn

45 UNDERHÅLLNING

- 45 Nätverksanslutning
- 45 - Ansluta till ett kabelanslutet nätverk
- 46 - Ansluta till ett trådlöst nätverk
- 48 - Om du redan har ställt in en säkerhetskod
- 51 - Nätverksstatus
- 52 Premium-funktioner
- 52 - Meddelande
- 54 LG Apps – funktioner
- 54 - Registrera LG Apps
- 55 - Logga in med ditt konto för LG Apps
- 56 - Använda LG Apps
- 57 - Använda Mina appar
- 58 Funktionen Webbläsare
- 58 - Använda Webbläsare
- 59 - Bläddra bland dina favoritwebbplatser
- 61 Smart Share-funktion
- 61 - Ansluta USB-lagringsenheter
- 62 - Ansluta DMP (Digital Media Player) via DLNA (Digital Living Network Alliance)
- 65 - Ansluta DMR (Digital Media Render) via DLNA (Digital Living Network Alliance)
- 66 - Bläddra bland filer
- 67 - Spela upp video
- 70 - DivX® VOD-handbok
- 71 - Visa foton
- 73 - Lyssna på musik
- 75 Funktionen Media Link
- 75 - Anslutning för Media Link
- 76 - Använda Media Link
- 76 - Titta på filmer
- 77 - Använda avsnittet Musik
- 77 - Använda avsnittet för TV-program
- 78 - Installera insticksprogram
- 79 DVR-funktion
- 79 - Att tänka på när du använder en USB-enhet
- 80 - Timeshift (PAUSA OCH ÅTERUPPSPELNING LIVE-TV)
- 83 - INSPELNING
- 84 - SCHEMA
- 87 - INSPELAT FRÅN TV
- 90 EPG-funktion (elektronisk programguide) (i digitalt läge)
- 90 - Aktivera eller avaktivera EPG
- 90 - Välja ett program
- 91 - Läget NU/NÄSTA
- 91 - Läget 8 dagars guide
- 91 - Datumändringsläge
- 91 - Ruta för ytterligare beskrivning

92 3D-VISNING

- 92 3D-teknik
- 93 Att tänka på för 3D-glasögon
- 93 Visningsintervall för 3D-visning
- 94 Visa 3D-bilder
- 94 - Ställa in 3D-visning

96 ANPASSA TV-INSTÄLLNINGAR

- 96 Menyn INSTÄLLNINGAR
- 97 Anpassa inställningar
- 97 - Allmänna inställningar
- 98 - Inställningar för BILD
- 103 - Inställningar för LJUD
- 106 - Inställningar för TID
- 108 - Inställningar för LÅS
- 109 - Inställningar på menyn ALTERNATIV
- 112 - Inställningar för NÄTVERK
- 113 - Inställningar på menyn SUPPORT

114 ANSLUTA

- 115 Anslutningsöversikt
- 116 Ansluta en HD-mottagare, DVD-spelare eller videospelare
- 116 - HDMI-anslutning
- 116 - DVI till HDMI-anslutning
- 117 - Komponentanslutning
- 117 - Euro Scart-anslutning
- 118 - Kompositanslutning
- 118 Ansluta en bärbar dator
- 119 - HDMI-anslutning
- 119 - DVI till HDMI-anslutning
- 120 - RGB-anslutning
- 121 Ansluta en ljudanläggning
- 121 - Digital optisk ljudanslutning
- 121 Anslutning för hörlurar
- 122 Ansluta en USB-enhet
- 122 Ansluta en CI-modul
- 123 Ansluta den trådlösa mediaboxen
- 123 SIMPLINK-anslutning
- 124 - Aktivera och använda SIMPLINK-menyer

125 TEXT-TV

- 125 Slå På/Av
- 125 Enkel text
- 125 - Sidval
- 125 Färgknappsfunktion
- 125 - Block/Grupp/Sidval
- 125 - Direkta sidval
- 126 Fasttext
- 126 - Sidval
- 126 Särskild text-TV-funktion

127 DIGITAL TEXT-TV

- 127 Text-TV inom digital tjänst
- 127 Text-TV med digital tjänst

128 SKÖTSEL

- 128 Uppdatera TV-apparatens inbyggda programvara
- 129 Rengöra TV-apparaten
- 129 - Skärm och ram
- 129 - Skåp och stativ
- 129 - Strömkabel
- 130 Förebygga "Inbränd bild" eller "Inbränning" på TV-skärmen

131 FELSÖKNING

133 SPECIFIKATIONER

145 IR-KODER

146 ANSLUTA EN EXTERN STYRENHET

- 146 RS-232C - anslutning
- 146 Typ av kontakt;
D-Sub 9-polig hankontakt
- 147 Kopplingsschema för RS-232C
- 148 Kommunikationsparametrar
- 148 Referenslista för kommandon
- 149 Protokoll för överföring/mottagning

MONTERA OCH FÖRBEREDA

Uppackning

Kontrollera att din produktkartong innehåller följande föremål. Om några tillbehör saknas ska du kontakta den återförsäljare som du köpte produkten av. Bilderna i den här användarhandboken kan skilja sig från den verkliga produkten och det verkliga föremålet.

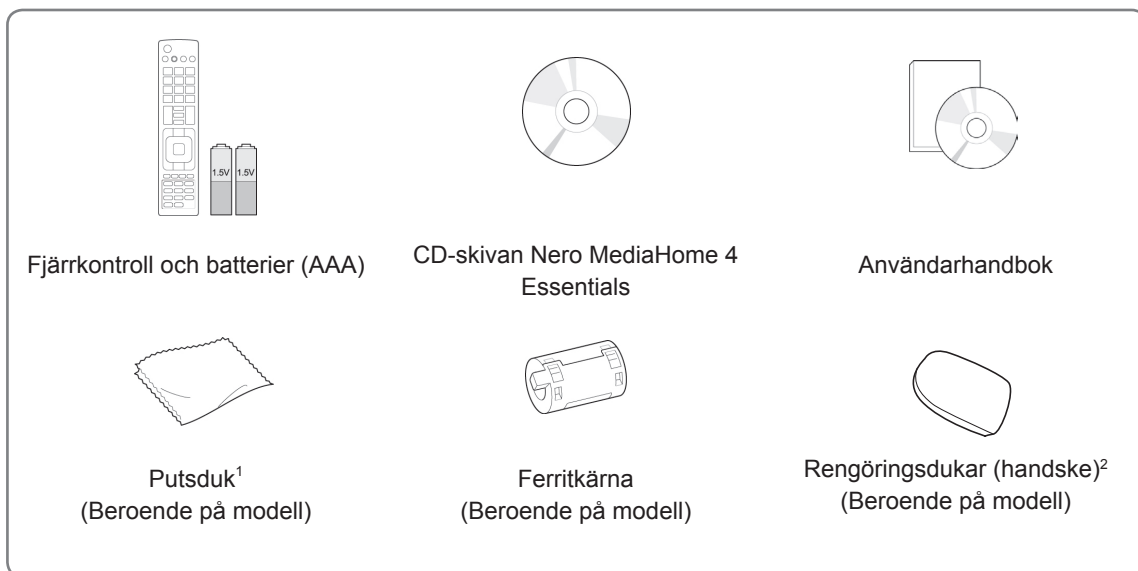

1 Torka försiktigt bort fläckar på skåpet med polerduken.

- 2 Torka bort fläckar på utsidan med rengöringsduken. Torka varsamt bort fläckar. Om du trycker för hårt kan det leda till repor eller missfärgningar. Rengör panelen på framsidan genom att spruta vatten en eller två gånger på rengöringsduken och torka långsamt i en riktning. Ta bort överflödigt fukt efter rengöringen. Överflödigt fukt kan orsaka vattensador på panelen.

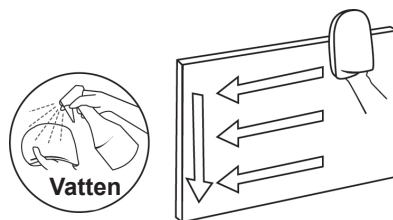

Endast 32/37/42/47/55LV55**, 32/37/42/47/55LV57**, 42/47/55LV77**, 32/37/42/47/55LW55**, 32/37/42/47/55LW57**, 32/42/47/55LW65**, 42/47/55LW75**, 42/47/55LW77**, 47/55LW95**, 47/55LW98**, 72LZ97**

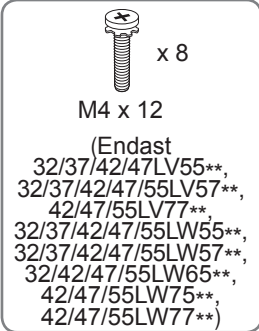
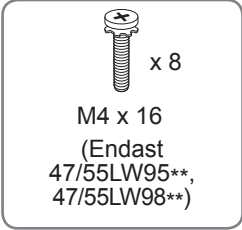

Monteringskruv

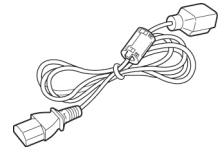
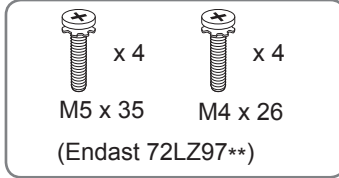

Strömkabel
(Endast 72LZ97**)

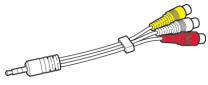

Kompositkabel

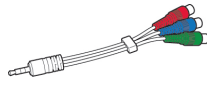

Komponentkabel

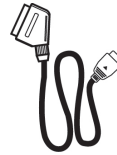

SCART-kabel

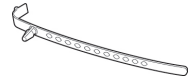

Kabelsamlare
(Beroende på modell)

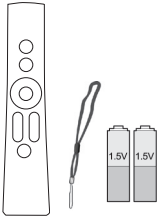

Magic Motion-fjärrkontroll, band, batterier (AA)
(Endast 42/47/55LV77**, 42/47/55LW75**, 42/47/55LW77**, 47/55LW95**, 47/55LW98**, 72LZ97**)



FPR 3D-glasögon¹
(Endast 32/37/42/47/55LW55**, 32/37/42/47/55LW57**, 32/42/47/55LW65**, 47/55LW98**)



3D-glasögon (AG-S250)
(Endast 42/47/55LW75**, 42/47/55LW77**, 47/55LW95**, 72LZ97**)



Fixeringskruv
(Endast 32/37LV55**, 32/37LV57**, 32/37LW55**, 32/37LW57**, 32LW65**)

1 3D-glasögonens nummer kan variera beroende på land.

Endast 32/37/42/47/55LV571S, 32/37/42/47/55LW573S, 32/37/42/47/55LW575S

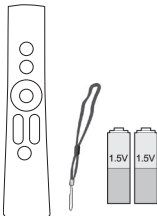

Magic Motion-fjärrkontroll, band, batterier (AA)



RF-dongel



Kabel till RF-dongel

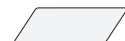

Kardborrband

**VARNING!**

- Använd inte några ej godkända produkter eftersom det kan ha negativ inverkan på säkerheten och produktens livslängd.
- Alla skador eller personskador som orsakats av användning av ej godkända produkter täcks inte av garantin.

**OBS!**

- Vilka föremål som medföljer din produkt kan variera beroende på modell.
- Produktspecifikationer och innehåll i den här användarhandboken kan ändras utan föregående meddelande på grund av uppgradering av produktens funktioner.
- Så här använder du ferritkärnan (Beroende på modell)
 - Minska TV-störningar från elektromagnetiska vågor med hjälp av ferritkärnan. Placera ferritkärnan på strömkabeln nära vägguttaget.

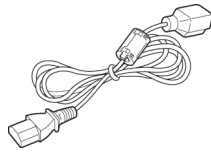

- Sätt fast ferritkärnan enligt bilden nedan. (Endast 72LZ97**)
- Minska elektromagnetiska vågor i HDMI- till-DVI-kabeln med hjälp av ferritkärnan.



Placera ferritkärnan 15 cm
från HDMI/DVI IN-kabeln.

- För bästa möjliga anslutning bör HDMI-kablar och USB-enheter inte vara större än 10 mm tjocka och 18 mm breda.

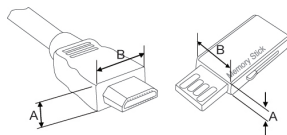

*A ≤ 10 mm

*B ≤ 18 mm

Köpa separat

Tillbehör som köps separat kan ändras eller justeras för kvalitetsförbättring utan föregående meddelande. Kontakta din återförsäljare om du vill köpa dessa produkter.

De här enheterna kan endast användas med kompatibla LED-LCD-TV-apparater från LG.

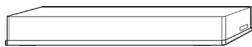

Trådlös mediabox
(AN-WL100E,
AN-WL100ET)

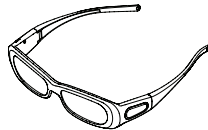

3D-glasögon
(AG-S230, AG-S250, AG-S270)
(Endast 42/47/55LW75**,
42/47/55LW77**, 47/55LW95**, 72LZ97**)

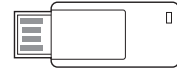

LG:s USB för VOD
(AN-UM200)
(Enbart Frankrike)



Trådlöst nätverk för bredband
/DLNA-adapter
(AN-WF100)
(Förutom 47/55LW95**,
47/55LW98**)

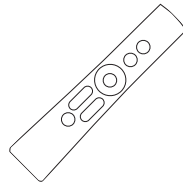

Magic Motion-fjärrkontroll
(AN-MR200)



FPR 3D-glasögon¹
(AG-F2**)
(Endast 32/37/42/47/55LW55**,
32/37/42/47/55LW57**,
32/42/47/55LW65**, 47/55LW98**)



Videosamtalskamera²
(AN-VC300)
(Beroende på modell)

- 1 Modellenamnet och -designen kan ändras på grund av uppgraderingar av produktfunktioner, tillverkaren eller på grund av olika regler.
- 2 Videosamtalskamera kan användas med vissa av LG:s TV-apparater. Videosamtalskameror är inte tillgängliga i alla länder.

Delar och knappar

- Illustrationen kan se annorlunda ut än den gör på TV:n.



OBS!

- TV:n kan sättas i standby-läge för att minska strömförbrukningen. Den bör dessutom stängas av om den inte ska användas på ett tag eftersom det minskar strömförbrukningen ytterligare. Den ström som förbrukas under användningen kan minskas rejält om bildens ljusstyrka minskas, vilket i sin tur minskar de totala driftskostnaderna.



VARNING!

- Trampa inte på glasstället och utsätt det inte för stötar. Stället kan gå sönder, vilket kan leda till personskador eller att TV:n faller.
- Dra inte TV:n. Det kan skada både produkten och golvet.
- Vissa modeller har en tunn film som sitter fast på skärmen och den här filmen får inte tas bort.

Endast 32/42/47/55LW65**, 47/55LW95**, 47/55LW98**

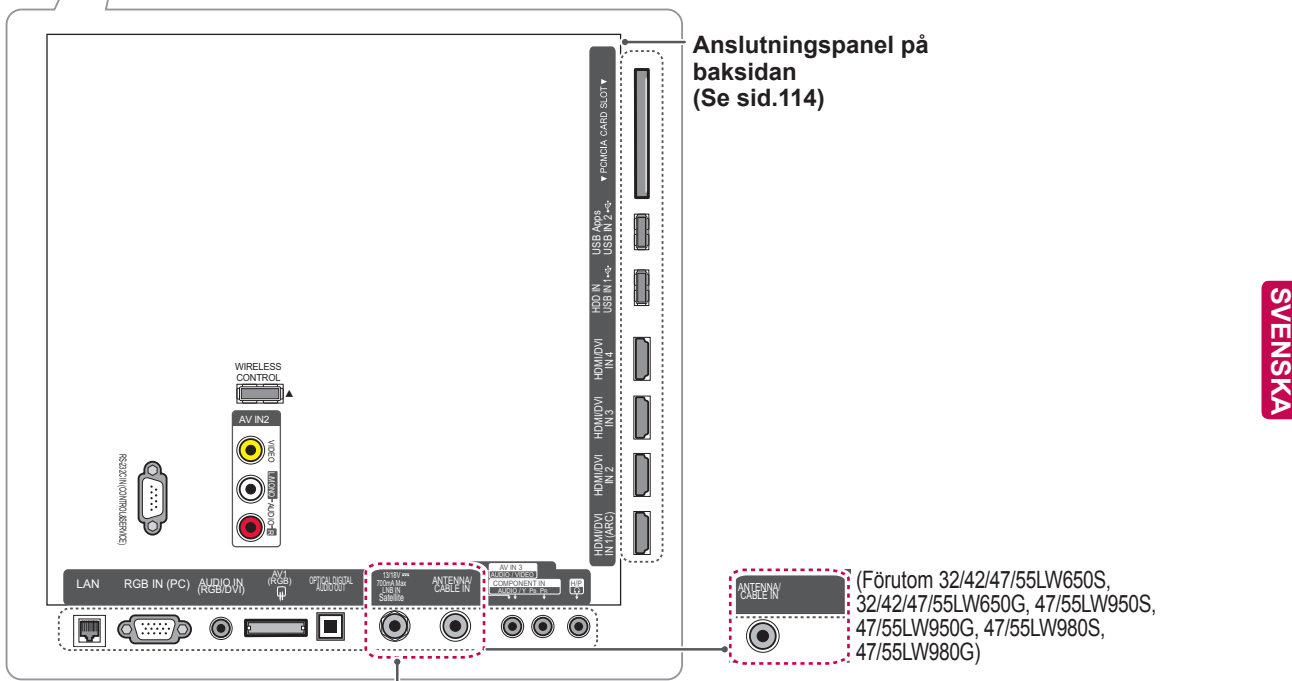
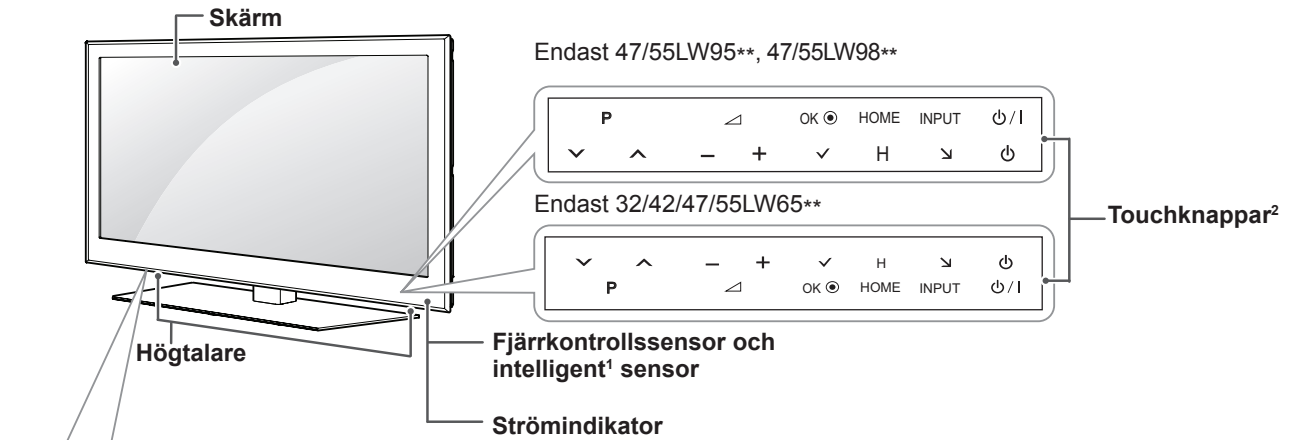

(Endast 32/42/47/55LW650S, 32/42/47/55LW650G, 47/55LW950S, 47/55LW950G, 47/55LW980S, 47/55LW980G)

SVENSKA

Funktionsknapp ²	Beskrivning
⏻ / I	Stänger av eller slår på strömmen.
INPUT (Ingång)	Ändrar ingångskällan.
HOME (Hem)	Ger åtkomst till hemmenyn, eller sparar din inmatning och går ur menyerna.
OK	Väljer det markerade menyalternativet eller bekräftar en inmatning.
- / +	Justerar volymen.
⏪ P ⏩	Bläddrar mellan sparade program.

- 1 Intelligent sensor – Justerar bildkvaliteten och ljusstyrkan i enlighet med den omgivande miljön.
- 2 Alla knapparna är tryckkänsliga och du behöver bara trycka lätt med fingret på dem.



OBS!

• Du kan ställa in strömindikatorn på Av eller På genom att välja **ALT.** i hemmenyn – **INSTÄLLNINGAR.**

12 MONTERA OCH FÖRBEREDA

Endast 32/37/42/47LV55**, 32/37/42/47/55LW55**, 42/47/55LW75**

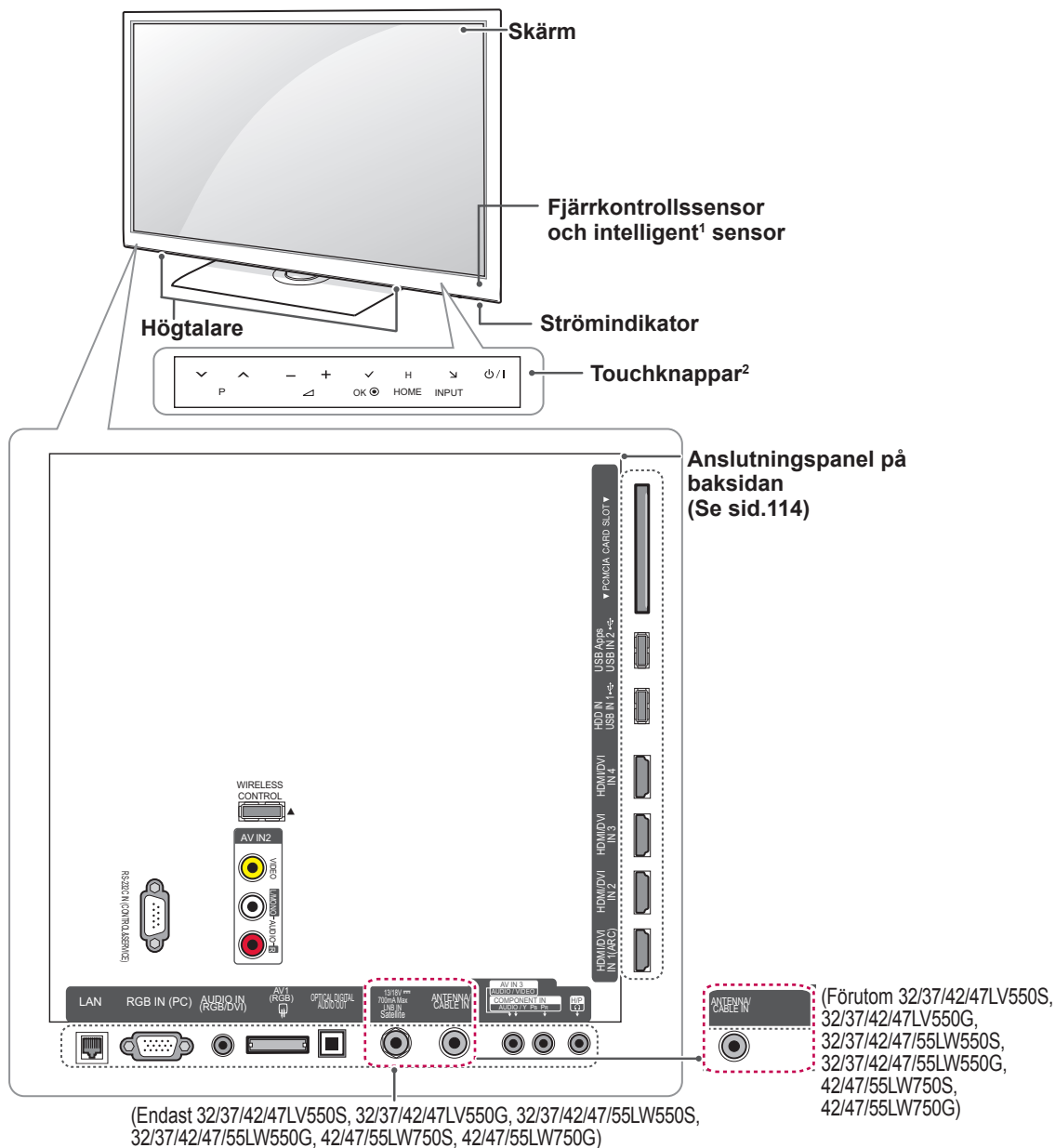

SVENSKA

Funktionsknapp²	Beskrivning
⏻ / I	Stänger av eller slår på strömmen.
INPUT (Ingång)	Ändrar ingångskällan.
HOME (Hem)	Ger åtkomst till hemmenyn, eller sparar din inmatning och går ur menyerna.
OK ●	Väljer det markerade menyalternativet eller bekräftar en inmatning.
- ▽ +	Justerar volymen.
▽ P ^	Bläddrar mellan sparade program.

- 1 Intelligent sensor – Justerar bildkvaliteten och ljusstyrkan i enlighet med den omgivande miljön.
- 2 Alla knapparna är tryckkänsliga och du behöver bara trycka lätt med fingret på dem.



OBS!

- Du kan ställa in strömindikatorn på Av eller På genom att välja **ALT.** i hemmenyn – **INSTÄLLNINGAR.**

Endast 32/37/42/47/55LV57**, 42/47/55LV77**, 32/37/42/47/55LW57**, 42/47/55LW77**

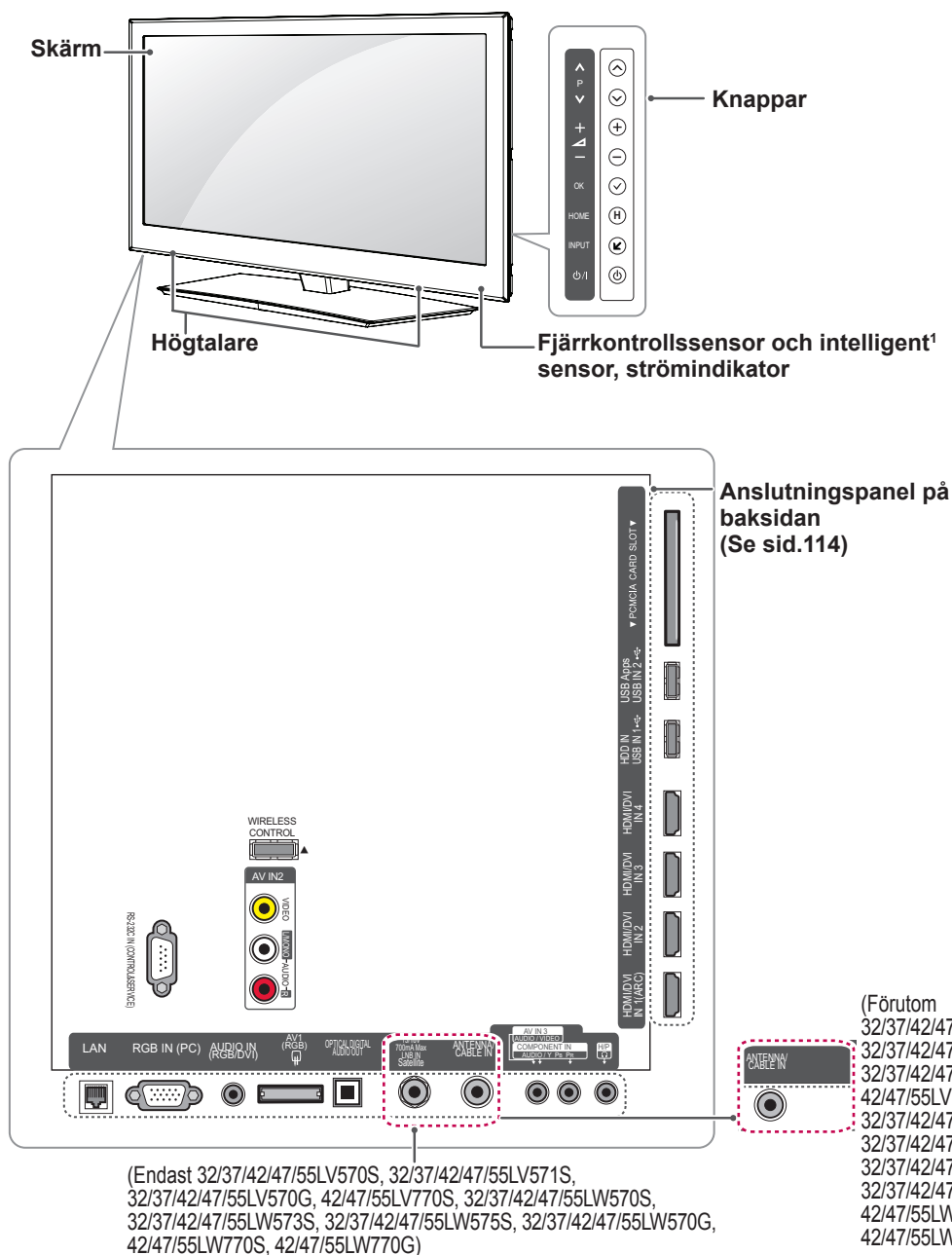

SVENSKA

Knapp	Beskrivning
⏻ / ⏪	Stänger av eller slår på strömmen.
INPUT (Ingång)	Ändrar ingångskällan.
HOME (Hem)	Ger återkomst till hemmenyn, eller sparar din inmatning och går ur menyerna.
OK	Väljer det markerade menyalternativet eller bekräftar en inmatning.
- / +	Justerar volymen.
⏮ / ⏭	Bläddrar mellan sparade program.

1 Intelligent sensor – Justerar bildkvaliteten och ljusstyrkan i enlighet med den omgivande miljön.

! OBS!

- Du kan ställa in strömindikatorn på Av eller På genom att välja **ALT.** i hemmenyn – **INSTÄLLNINGAR.**

Endast 72LZ97**

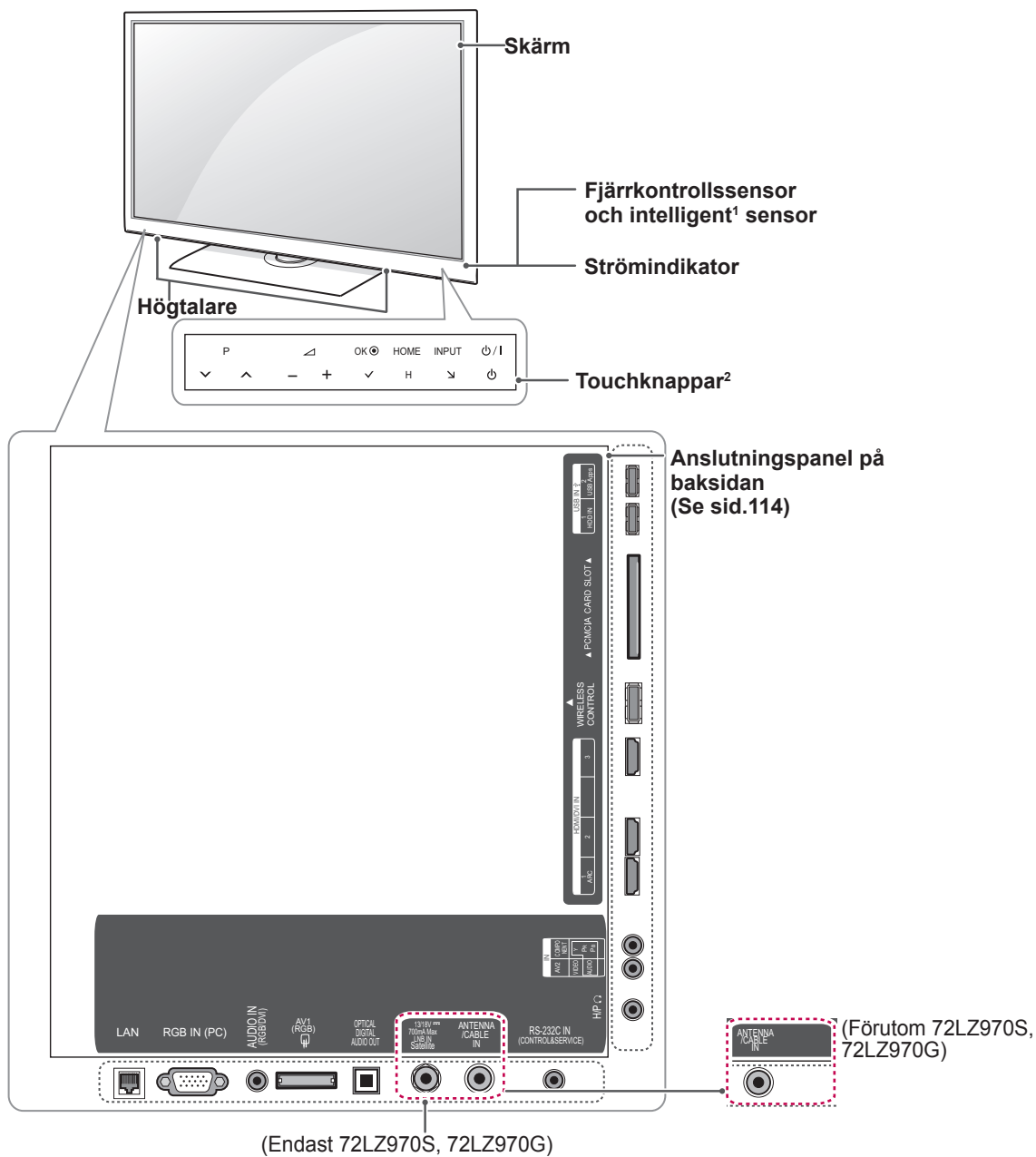

SVENSKA

(Endast 72LZ970S, 72LZ970G)

Funktionsknapp²	Beskrivning
⏻ / I	Stänger av eller slår på strömmen.
INPUT (Ingång)	Ändrar ingångskällan.
HOME (Hem)	Ger åtkomst till hemmenyn, eller sparar din inmatning och går ur menyerna.
OK ●	Väljer det markerade menyalternativet eller bekräftar en inmatning.
- / +	Justerar volymen.
√ P ^	Bläddrar mellan sparade program.

- 1 Intelligent sensor – Justerar bildkvaliteten och ljusstyrkan i enlighet med den omgivande miljön.
- 2 Alla knapparna är tryckkänsliga och du behöver bara trycka lätt med fingret på dem.

! OBS!

- Du kan ställa in strömindikatorn på Av eller På genom att välja **ALT.** i hemmenyn – **INSTÄLLNINGAR.**

Lyfta och flytta TV:n

Innan du lyfter eller flyttar TV:n bör du läsa följande så att den inte repas eller skadas, samt som en garanti för säker transport oavsett TV:apparatsens typ eller storlek.

VARNING!

- Undvik att röra vid skärmen eftersom det kan skada den.

- Vi rekommenderar att TV:n är kvar i kartongen eller förpackningsmaterialet när du flyttar den.
- Koppla bort strömsladden och alla kablar innan du flyttar eller lyfter TV:n.
- Se till att skärmen är vänd bort från dig när du håller TV:n för att skydda den mot skador.



- Håll den övre och undre delen av ramen i ett fast grepp. Se till att inte hålla i den transparenta delen, högtalarna eller högtalargår

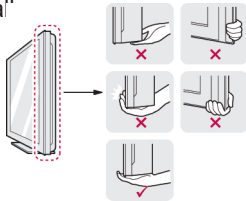

- Det krävs minst 2 personer för att flytta en större TV.
- Om du ska bära TV:n ska den hållas på samma sätt som bilden visar.

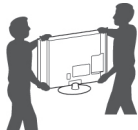

- Utsätt inte TV:n för stötar eller stora vibrationer vid transport.
- Håll TV:n upprätt när du lyfter den och se till att inte vända den på sidan eller luta den åt vänster eller höger.

Montering av TV:n

Sätt TV:n på ett stativ och placera den på ett bord eller montera den på väggen.

Fästa stativet

Om du inte ska montera TV:n på väggen följer du anvisningarna här för att fästa stativet.

Endast 47/55LW95**, 47/55LW98**

- 1 Lägg TV:n med skärmen nedåt på en plan yta.

VARNING!

- Lägg en skummatta eller mjuk skyddsduk på ytan för att skydda skärmen mot skador. Kontrollera så att inget ligger emot skärmen.

- 2 Montera ihop **stativet** med dess **fot**.

Modell	Monteringskruv	Antal skruvar
47/55LW95**	M4 x 16	4
47/55LW98**		

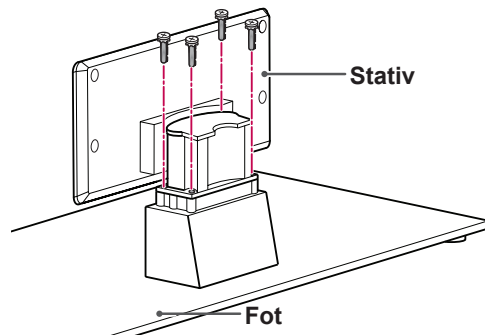

- 3 Montera delarna till den **bakre stativkåpan** på TV:n.

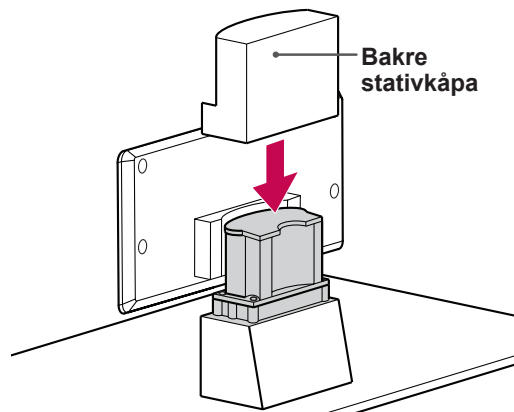

4 Fäst stativet vid TV:n med 4 skruvar.

Modell	Monteringskruv	Antal skruvar
47/55LW95** 47/55LW98**	M4 x 16	4

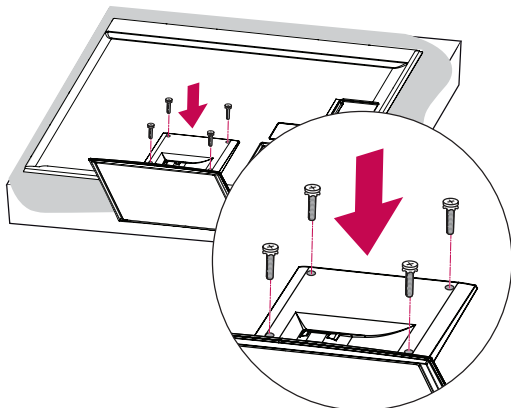

! VARNING!

- Dra åt skruvarna ordentligt så att TV:n inte kan välta framåt. Dra dock inte skruvarna alltför hårt.

Endast 32/37/42/47LV55**, 32/37/42/47/55LV57**, 42/47/55LV77**, 32/37/42/47/55LW55**, 32/37/42/47/55LW57**, 32/42/47/55LW65**, 42/47/55LW75**, 42/47/55LW77**

1 Läg TV:n med skärmen nedåt på en plan yta.

! VARNING!

- Läg en skummatta eller mjuk skyddsduk på ytan för att skydda skärmen mot skador. Kontrollera så att inget ligger emot skärmen.

2 Montera ihop **stativet** med dess **fot**.

Modell	Monteringskruv	Antal skruvar
32/37/42/47LV55**, 32/37/42/47/55LV57**, 42/47/55LV77** 32/37/42/47/55LW55**, 32/37/42/47/55LW57**, 42/47/55LW75**, 42/47/55LW77** 32/42/47/55LW65**	M4 x 12	4

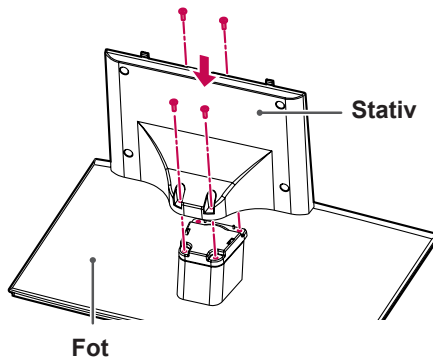

3 Montera TV:n enligt illustrationen..

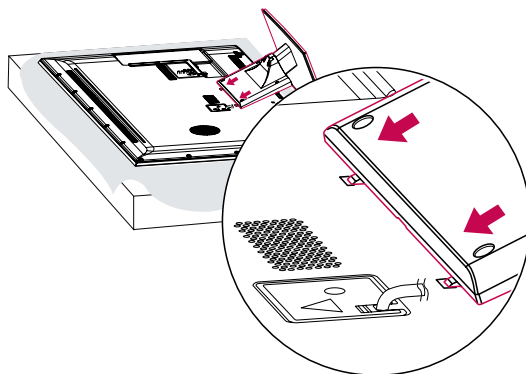

4 Fäst stativet vid TV:n med 4 skruvar.

Modell	Monteringskruv	Antal skruvar
32/37/42/47LV55**, 32/37/42/47/55LV57**, 42/47/55LV77**	M4 x 12	4
32/37/42/47/55LW55**, 32/37/42/47/55LW57**, 42/47/55LW75**, 42/47/55LW77**		
32/42/47/55LW65**		

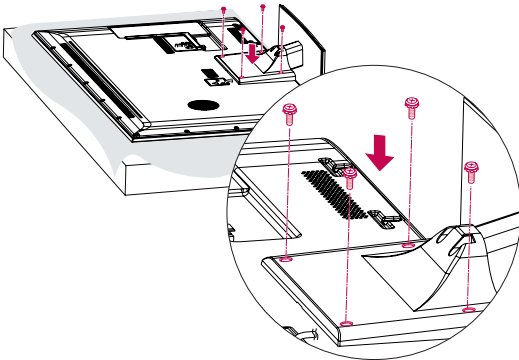
**VARNING!**

- Dra åt skruvarna ordentligt så att TV:n inte kan välta framåt. Dra dock inte skruvarna alltför hårt.

Endast 72LZ97**

1 Läg TV:n med skärmen nedåt på en plan yta.

! VARNING!

- Läg en skummatta eller mjuk skyddsduk på ytan för att skydda skärmen mot skador. Kontrollera så att inget ligger emot skärmen.

2 Montera ihop **stativet** med dess **foot**.

Modell	Monteringsskruv	Antal skruvar
72LZ97**	M5 x 35	4

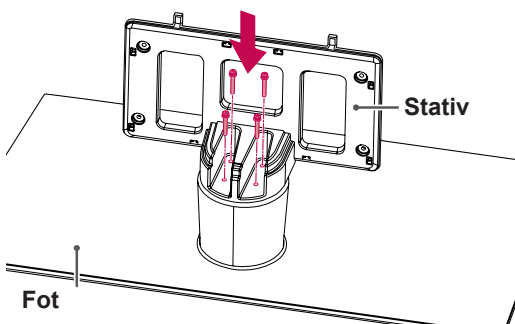

3 Montera TV:n enligt illustrationen..

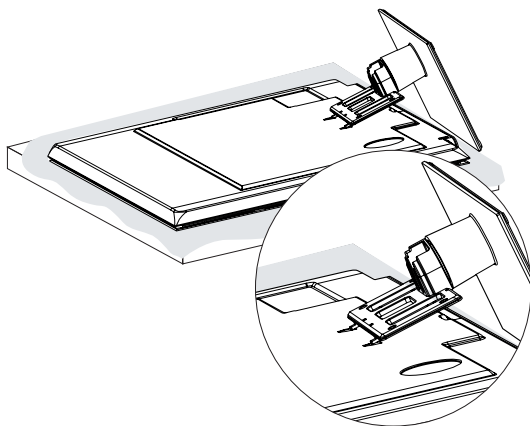

4 Montera delarna till den **bakre stativkåpan** på TV:n.

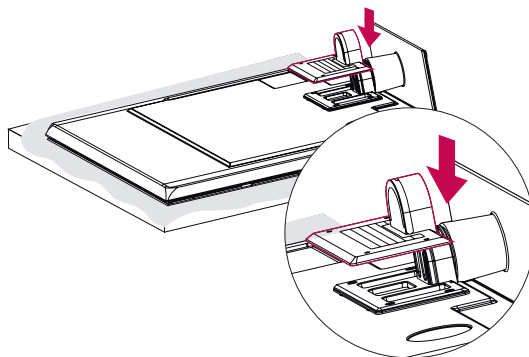

5 Fäst stativet vid TV:n med 4 skruvar.

Modell	Monteringsskruv	Antal skruvar
72LZ97**	M4 x 26	4

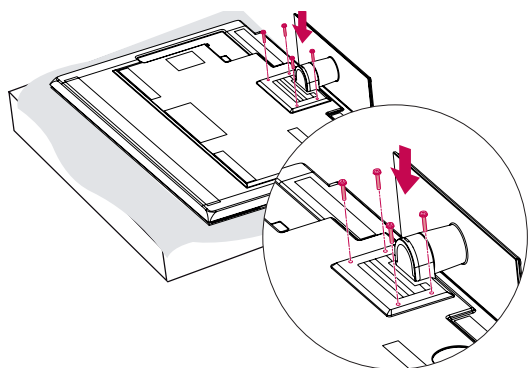

! VARNING!

- Dra åt skruvarna ordentligt så att TV:n inte kan välta framåt. Dra dock inte skruvarna alltför hårt.

Placera TV:n på ett bord

- 1 Lyft upp TV:n i upprätt position på ett bord.
- Lämna ett utrymme på (minst) 10 cm mellan TV:n och väggen för ventilation.

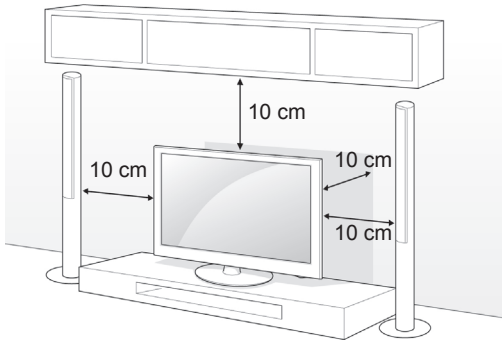

- 2 Anslut strömsladden till ett eluttag.



VARNING!

- Placera inte TV:n i närheten av eller på värmekällor eftersom det kan leda till brand eller annan skada.



OBS!

- Du kan vrida TV:n 20 grader åt höger eller vänster för att få en bra vinkel.

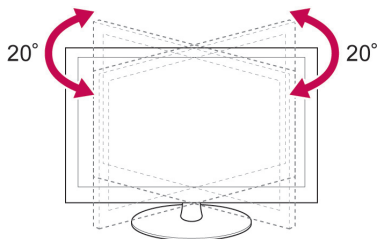

Säkra TV:n i ett bord

Endast 32/37LV55**, 32/37LV57**, 32/37LW55**, 32/37LW57**, 32LW65**

Fäst TV:n i ett bord så att den inte välter framåt, skadas eller orsakar annan skada.

Ställ TV:n på ett bord och sätt i och skruva fast medföljande skruv i stativets baksida.

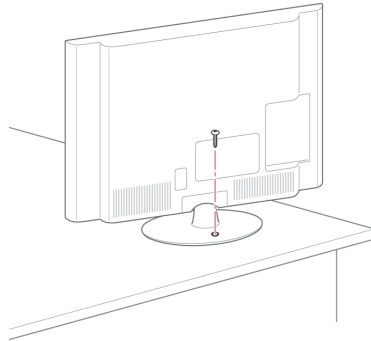

VARNING

- TV-apparaten bör fästas säkert i golvet/ väggen enligt installationsanvisningarna så att den inte tippar över. Om TV:n välter omkull, skakas eller gungar till kan någon bli skadad.

Säkra TV:n i en vägg

(Denna funktion finns inte på alla modeller.)

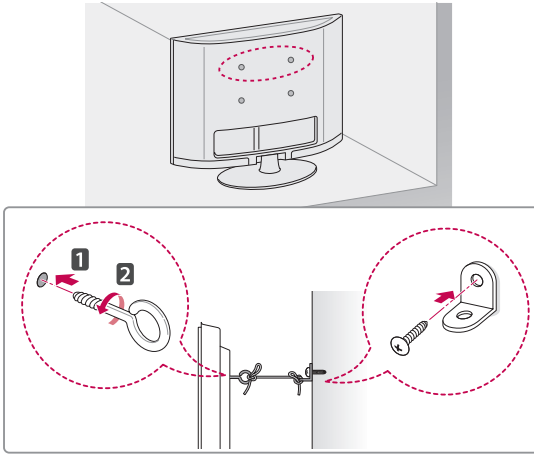

- 1 Sätt i och skruva åt skruvöglorna eller vinkeljärnen och skruvarna på baksidan av TV:n.
- Om det redan sitter skruvar där skruvöglorna ska sättas fast tar du bort dem först.
- 2 Fäst vinkeljärnen med skruvarna på väggen. Passa in vinkeljärnen på väggen mot skruvöglorna på baksidan av TV:n.
- 3 Fäst ihop skruvöglorna och vinkeljärnen ordentligt med ett stadigt rep. Se till att repet är horisontellt mot den plana ytan.

**VARNING!**

- Se till att barn inte klättrar på TV:n eller hänger i den.

**OBS!**

- Använd en hållare eller ett skåp som är stark/t och stor/t nog att klara TV:ns vikt på ett säkert sätt.

Så här använder du Kensington-låset

(Denna funktion finns inte på alla modeller.)

Fästpunkten för Kensington-låset finns på baksidan av TV:n. Mer information om installation och användning finns i den användarhandbok som medföljer Kensington-låset, eller på <http://www.kensington.com>.

Fäst kabeln till Kensington-låset i TV:n och i bordet.

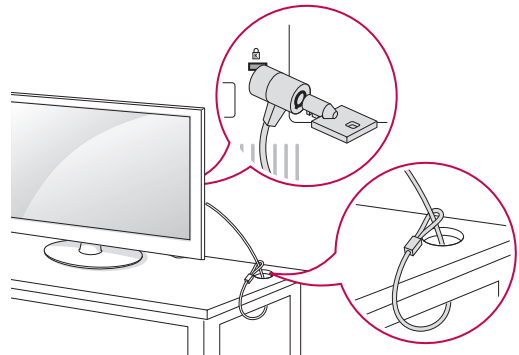

Montering på vägg

Sätt försiktigt fast väggmonteringsfästet på baksidan av TV:n och montera väggfästet på en bärkraftig vägg i rät vinkel mot golvet. Kontakta kvalificerad personal om du vill fästa TV:n i andra byggnadsmaterial.

LG rekommenderar att väggmonteringen utförs av en professionell installatör.

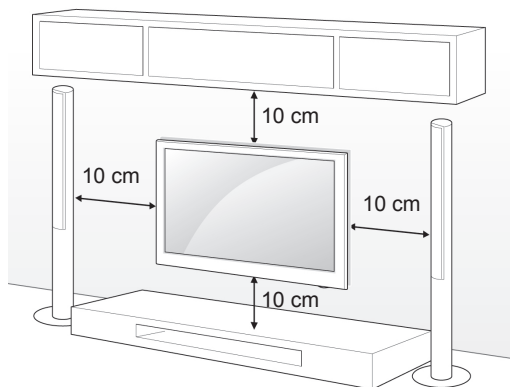

Se till att använda skruvar och väggmonteringsfästen som uppfyller VESA-standard. Standardmått för väggmonteringsutrustningen anges i tabellen nedan.

Köps separat (väggmonteringsfäste)

Modell	32LV55** 32LV57** 32LW55** 32LW57** 32LW65**	37LV55** 37LV57** 37LW55** 37LW57**
VESA (A x B)	200 x 100	200 x 200
Standardskruv	M4	M6
Antal skruvar	4	4
Väggmonteringsfäste	LSW100B, LSW100BG	LSW200B, LSW200BG

Modell	42/47LV55** 42/47/55LV57** 42/47/55LV77** 42/47/55LW55** 42/47/55LW57** 42/47/55LW65** 42/47/55LW75** 42/47/55LW77** 47/55LW95** 47/55LW98**	72LZ97**
VESA (A x B)	400 x 400	600 x 400
Standardskruv	M6	M8
Antal skruvar	4	4
Väggmonteringsfäste	LSW400B, LSW400BG	LSW600B

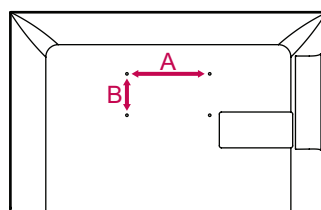

! VARNING!

- Koppla först bort strömsladden innan du flyttar eller installerar TV:n. Annars finns risk för elektriska stötar.
- Om du installerar TV:n i taket eller på en lutande vägg kan den falla och orsaka allvarliga personskador. Använd ett godkänt väggmonteringsfäste från LG och kontakta en lokal återförsäljare eller kvalificerad personal.
- Dra inte åt skruvarna alltför hårt eftersom det kan skada TV:n och medföra att garantin blir ogiltig.
- Använd skruvar och väggmonteringsfästen som uppfyller VESA-standard. Skador eller personskador som orsakats av felaktig användning eller olämpliga tillbehör täcks inte av garantin.

! OBS!

- Använd skruvar som följer specifikationerna i VESA-standard.
- I väggmonteringsutrustningen ingår en installationsmanual och nödvändiga delar.
- Längden på skruvarna kan variera beroende på väggmonteringen. Se till att använda rätt längd.
- Mer information finns i användarhandboken som medföljde väggmonteringsfästet.

Ordna kablarna

Endast 32/37/42/47LV55**, 32/37/42/47/55LV57**,
42/47/55LV77**, 32/37/42/47/55LW55**,
32/37/42/47/55LW57**, 32/42/47/55LW65**,
42/47/55LW75**, 42/47/55LW77**, 47/55LW95**
47/55LW98**

- 1 Samla ihop och bind samman kablarna med kablesamlaren på baksidan av TV:n.

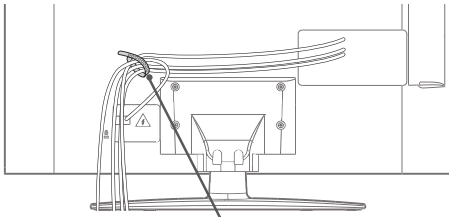

Kablesamlare

Endast 72LZ97**

- 1 Samla och bind ihop kablarna med kablesamlaren.

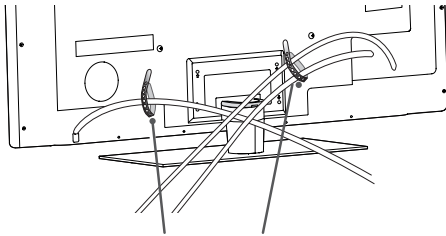

Kablesamlare

- 2 Ta loss kablesamlaren på stativkåpan och lägg i ordning kablarna. Sätt sedan tillbaka den igen.

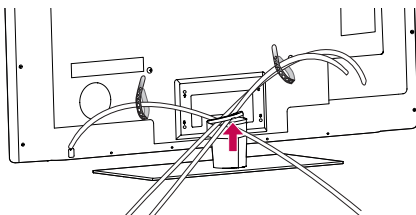

VARNING!

- Flytta inte TV:n genom att hålla i kablesamlaren eftersom den kan gå sönder och orsaka personskador och skador på TV:n.

FJÄRRKONTROLL

Beskrivningarna i den här användarhandboken utgår från knapparna på fjärrkontrollen.

Läs användarhandboken noggrant och använd TV:n på rätt sätt.

När du behöver byta batterier öppnar du batteriluckan och sätter i de nya 1,5 V AAA-batterierna med \oplus och \ominus vänt åt det håll som visas på etiketten inuti batterifacket. Stäng sedan luckan. Se till att rikta fjärrkontrollen mot fjärrkontrollssensorn på TV:n.

För att ta ur batterierna gör precis som vid insättning av dem, men tvärtom.

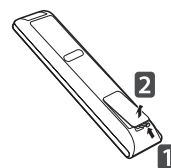

VARNING!

- Blanda inte gamla och nya batterier, eftersom det kan skada fjärrkontrollen.

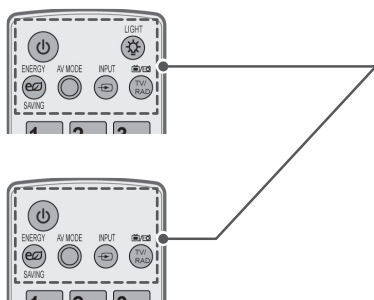

(Strömknapp)

Slår på eller stänger av TV:n.

LIGHT (Lampa)

Lyser upp fjärrkontrollens knappar.

ENERGY SAVING (Se sid.98) (Energisparläge)

Justerar skärmens ljusstyrka så att energiförbrukningen minskar.

AV MODE (AV-läge) (Se sid.42)

Väljer ett AV-läge.

INPUT (Ingång) (Se sid.43)

Ändrar ingångskällan, slår på TV:n.

TV/RAD (TV/Radio)

Väljer program för radio, TV och digital-TV.

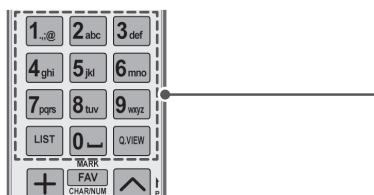

Alfanumeriska knappar

För att ange bokstäver och siffror.

LIST (Lista) (Se sid.39)

Ger åtkomst till den sparade programlistan.

— (Mellanslag)

Öppnar en tom plats på skärmtangentbordet.

Q.VIEW (Snabbvisning)

Återgår till föregående program.

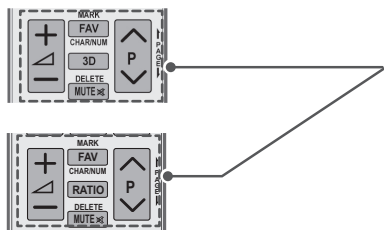

△ + -
Justerar volymen.

MARK (Markera)

Väljer en meny eller ett alternativ.

FAV (Favoriter) (Se sid.40)

Ger åtkomst till listan över favoritprogram.

CHAR/NUM (bokstäver/siffror)

Byter mellan bokstäver och siffror som inmatningsläge.

3D (endast för 3D-modeller) (Se sid.92)

Används för att titta på 3D-video.

RATIO (Bildstorlek) (Se sid.41)

Ändrar bildstorleken.

DELETE (Ta bort)

Raderar bokstäver och siffror.

MUTE (Tyst)

Stänger av allt ljud.

P ^ v

Bläddrar mellan sparade program.

PAGE (Sida)

Går till föregående eller nästa sida.

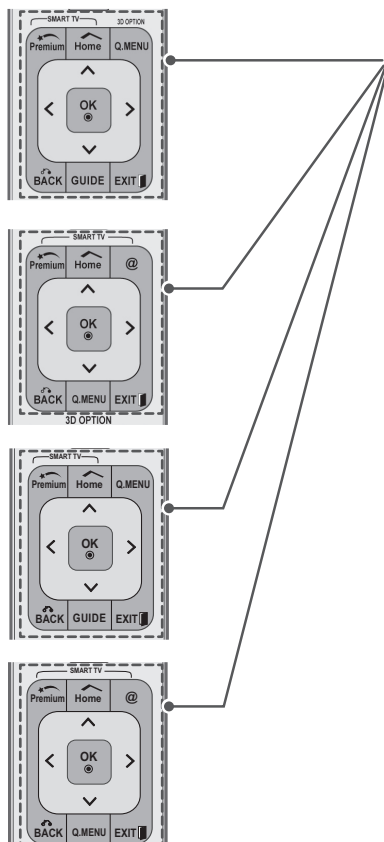

Premium (Premium)

Öppnar Premium-menyer.

Home (Hem)

Öppnar hemmenyn.

Q. MENU (Se sid.44) (Snabbmeny)

Ger åtkomst till snabbmenyer.

3D OPTION (3D-val) (endast för 3D-modeller) (Se sid.92)

Används för att titta på 3D-video.

@

Direktåtkomst till din internetportal för underhållning och nyhetstjänster som utvecklats av Orange. (Enbart Frankrike)

Navigeringsknappar (upp/ned/vänster/höger)

Bläddrar i menyer eller alternativ.

OK

Väljer menyer eller alternativ och bekräftar din inmatning.

BACK (Bakåt)

Går tillbaka till föregående nivå.

GUIDE (Programguide)

Visar programguiden.

EXIT (Avsluta)

Stänger alla skärmbilder och återgår till normalt TV-läge.



Färgknappar

Med de här knapparna kommer du åt specialfunktioner i vissa menyer.



TEXT-TV-knappar (Se sid.125)

Dessa knappar används för text-TV.
Mer information hittar du i avsnittet "Text-TV".

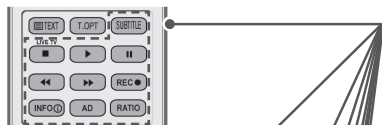

SUBTITLE (Undertextning)

Visar önskad undertextning i digitalt läge.



Kontrollknappar (■, ▶, II, ◀, ▶▶)

Styr Premium-innehåll, DVR- och Smart Share-menyer eller SIMPLINK-kompatibla enheter (USB, SIMPLINK eller DVR).



LIVE-TV (Se sid.79)

Återgår till live-TV.



REC (Spela in)

Används för att justera DVR-menyn.



INFO (Se sid.90)

Visar information om det aktuella programmet och skärmbilden.

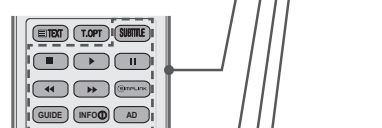

AD (Ijuknapp)

Aktiverar eller avaktiverar ljudbeskrivning eller taltjänst.

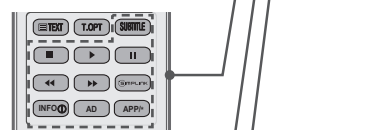

RATIO (Bildstorlek) (Se sid.41)

Ändrar bildstorleken.

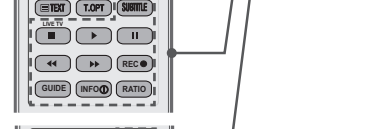

GUIDE (Programguide)

Visar programguiden.



SIMPLINK (Se sid.123)

Ger åtkomst till AV-enheter som är anslutna till TV:n;
Öppnar SIMPLINK-menyn.



APP/*

Välj MHP TV-menykällan. (Endast Italien)
(Beroende på modell)

Magic Motion-fjärrkontrollens funktioner

Den här delen medföljer inte alla modeller.

Se anvisningarna i användarhandboken för Magic Motion-fjärrkontrollen.

Läs användarhandboken noggrant och använd TV:n på rätt sätt.

När meddelandet "Batterinivån i Magic motion-fjärrkontrollen är låg. Byt batteri." visas är det dags att byta batteri.

När du behöver byta batterier öppnar du batteriluckan och sätter i de nya 1,5 V AA-batterierna med \oplus och \ominus vänt åt det håll som visas på etiketten inuti batterifacket. Stäng sedan luckan. Se till att rikta fjärrkontrollen mot fjärrkontrollsensorn på TV:n.

För att ta ur batterierna gör precis som vid insättning av dem, men tvärtom.

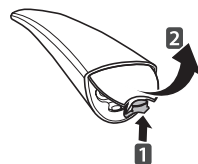

VARNING!

- Blanda inte gamla och nya batterier. Det kan skada fjärrkontrollen

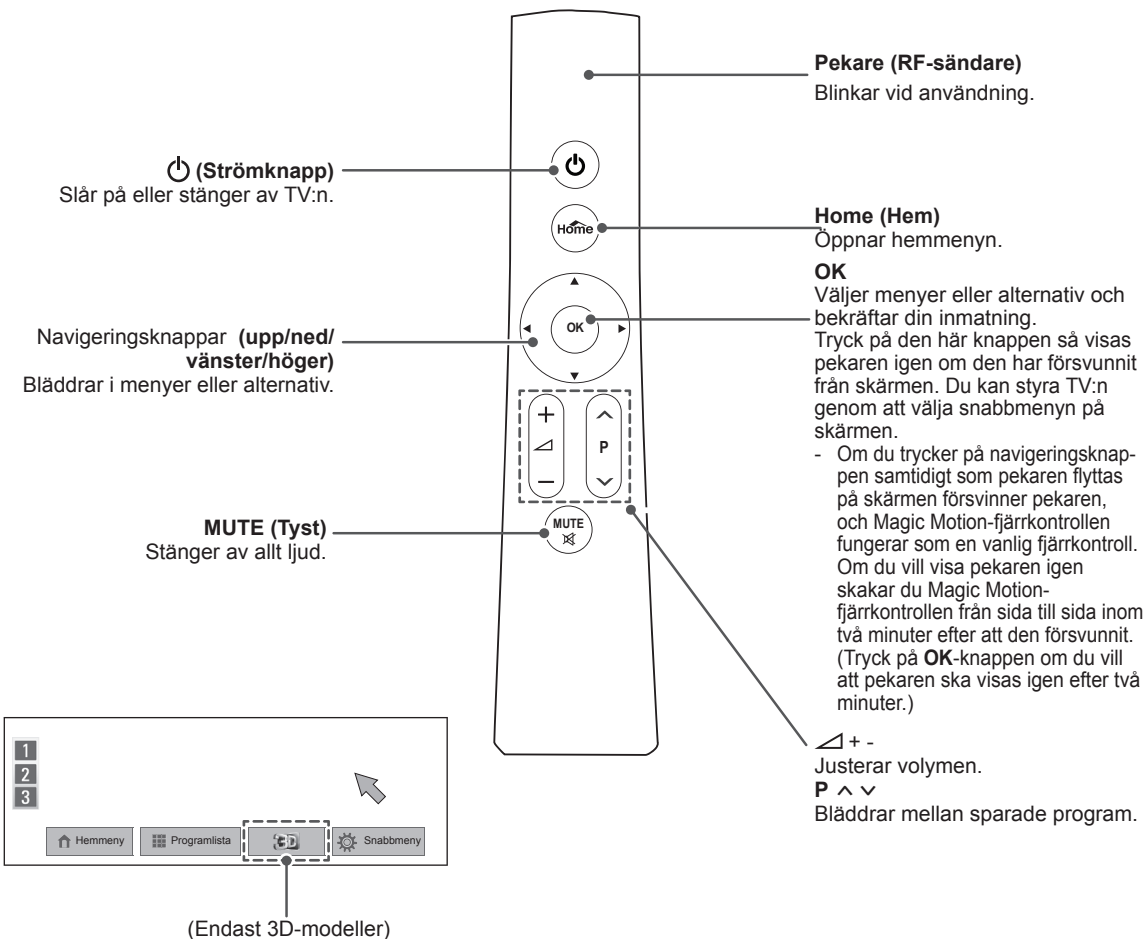

Installera RF-dongel

(Endast 32/37/42/47LV55**, 32/37/42/47/55LV57**, 32/37/42/47/55LW55**, 32/37/42/47/55LW57**, 32/42/47/55LW65**)

Illustrationen kan se annorlunda ut än den gör på TV:n.

- 1 Leta reda på platsen på TV:n där kardborrbandet ska fästas. Ta bort skyddspapperet och sätt fast kardborrbandet. (Var du ska sätta fast dongeln beror på vilken TV-modell du har)

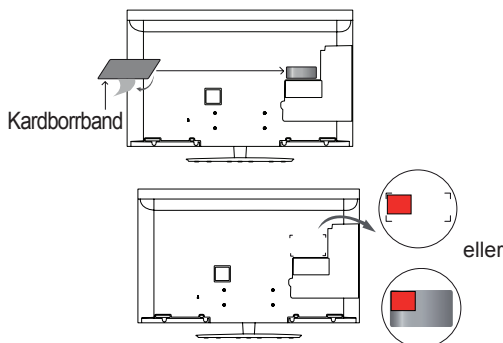

* Sätt fast RF-dongeln i fästets övre vänstra hörn.

- 2 Anslut RF-dongelns kabel till en USB-port på TV:n.

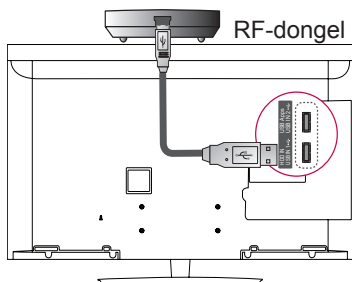

- 3 Sätt fast RF-dongeln i kardborrbandet enligt bilden nedan och slå på TV:n.

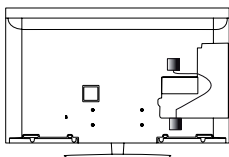

* Om RF-dongeln till den trådlösa mediaboxen redan satts fast kan du sätta RF-dongeln till Magic Motion-fjärrkontrollen i övre högra hörnet på TV:ns baksida.

* För att undvika störningar mellan trådlösa enheter bör avståndet mellan Magic Motion-fjärrkontrollens RF-dongel och Wi-Fi-dongeln vara 20 cm.

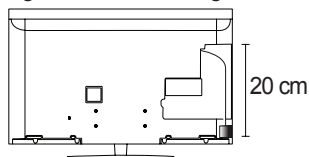

! OBS!

- Köps separat: Förutom 32/37/42/47/55LV571S, 32/37/42/47/55LW573S, 32/37/42/47/55LW575S

Registrera Magic Motion-fjärrkontrollen

Magic Motion-fjärrkontrollen används genom att du parar ihop den med TV:n.

Registrera Magic Motion-fjärrkontrollen för användning.

Så här registrerar du Magic Motion-fjärrkontrollen

När du ska registrera fjärrkontrollen trycker du på knappen **OK** på fjärrkontrollen medan du riktar den mot TV:n.

Så här registrerar du om Magic Motion-fjärrkontrollen om registreringen misslyckades

Återställ fjärrkontrollen genom att hålla knapparna **OK** och **MUTE** (Tyst) intryckta samtidigt i 5 sekunder. (När fjärrkontrollen är återställd blinkar lampan på pekaren.) Upprepa sedan proceduren ovan för att registrera fjärrkontrollen.

Så här använder du Magic Motion-fjärrkontrollen

- 1 Tryck på **OK**-knappen om pekaren inte visas på TV-skärmen. Pekaren kommer då att visas på skärmen. Om pekaren inte används på en stund kommer den att försvinna.
- 2 Du kan flytta pekaren genom att rikta pekarmottagaren på fjärrkontrollen mot TV:n och sedan flytta den åt vänster, höger, uppåt eller nedåt. Om pekaren inte fungerar ordentligt efter att du tryckt på knappen **OK** låter du fjärrkontrollen vara i 10 sekunder innan du använder den igen.

Att tänka på när du använder Magic Motion-fjärrkontrollen

- Använd fjärrkontrollen inom längsta kommunikationsavstånd (10 m). Om du använder fjärrkontrollen på längre avstånd än så, eller om det står saker i vägen, kanske den inte fungerar.
- Avbrott i kommunikationen kan även uppstå på grund av närstående enheter. Elektriska enheter som mikroavtagsugnar eller trådlösa nätverksprodukter kan orsaka störningar, eftersom de använder samma radiofrekvensband som Magic Motion-fjärrkontrollen (2,4 GHz).
- Magic Motion-fjärrkontrollen kan skadas eller sluta fungera om du tappar den eller utsätter den för kraftiga stötar.
- När du spelar spel med Magic Motion-fjärrkontrollen ska du hålla den säkert genom att fästa bandet runt handleden, och justera längden med den tillhörande ringen.
- Se till att du inte stöter fjärrkontrollen mot närstående möbler eller andra personer.
- Tillverkaren och installatören kan inte tillhandahålla service som är relaterad till person-säkerhet, då den trådlösa enheten kan orsaka störningar från elektromagnetiska vågor.
- Åtkomstpunkten (AP) bör installeras minst 1 meter från TV:n. Om åtkomstpunkten är installerad inom 1 meter kan det hända att Magic Motion-fjärrkontrollen inte fungerar ordentligt på grund av frekvensstörningar.



TITTA PÅ TV

Ansluta en antenn

Anslut TV-antennen enligt bilden nedan. För att förhindra att utrustningen skadas bör strömkabeln aldrig sättas i förrän all utrustning har anslutits.

Ansluta en antenn

Anslut TV:n till ett antennuttag i väggen med en RF-kabel (75 Ω).

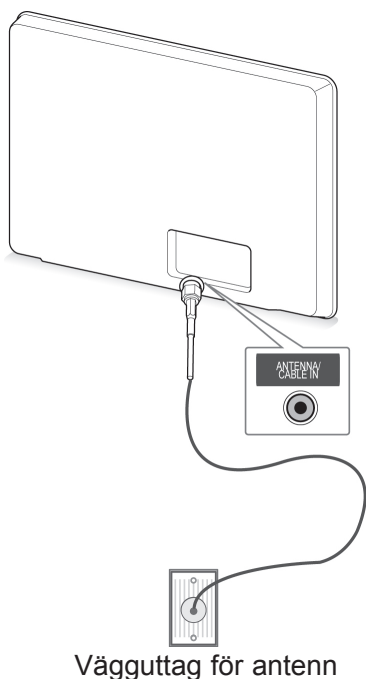

Vägguttag för antenn

! OBS!

- Använd en signalfördelare om två TV-apparater eller fler ska användas.
- Om bildkvaliteten är dålig kan du installera en signalförstärkare så att den förbättras.
- Rikta antennen i rätt riktning om bildkvaliteten är dålig när antennen är ansluten.
- Antennkabel och omvandlare medföljer ej.

Ansluta till en parabolantenn

(Endast satellit-modeller)

Anslut TV:n till ett parabolantennuttag med en satellit-RF-kabel (75 Ω).

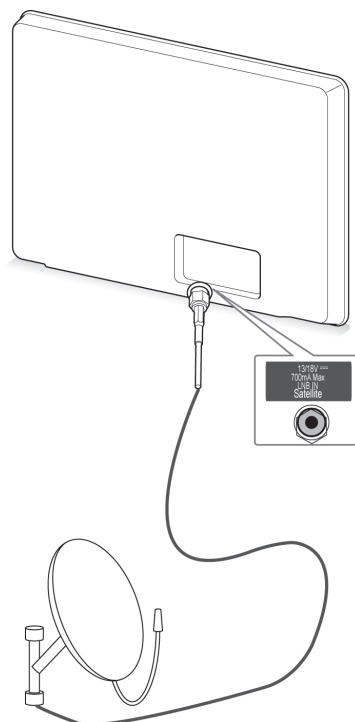

Parabolantenn

- "Utrustning som är kopplad till skyddsjord via jordat vägguttag och/eller via annan utrustning och samtidigt är kopplad till kabel-TV nät kan i vissa fall medföra risk för brand.
- För att undvika detta skall vid anslutning av utrustningen till kabel-TV nät galvanisk isolator finnas mellan utrustningen och kabel-TV nätet."

Slå på TV:n för första gången

När du slår på TV:n för första gången visas grundinställningsskärmen. Välj språk och anpassa de grundläggande inställningarna.

- 1 Anslut strömsladden till ett eluttag.
- 2 Tryck på  (**strömknappen**) om du vill slå på TV:n från standby-läge.
Grundinställningsskärmen visas när du slår på TV:n för första gången.

! OBS!

- Du kommer även åt **Fabriksinställningar** genom **ALT**. i hemmenyn – **INSTÄLLNINGAR**.

- 3 Följ instruktionerna på skärmen för att anpassa inställningarna efter dina önskemål.

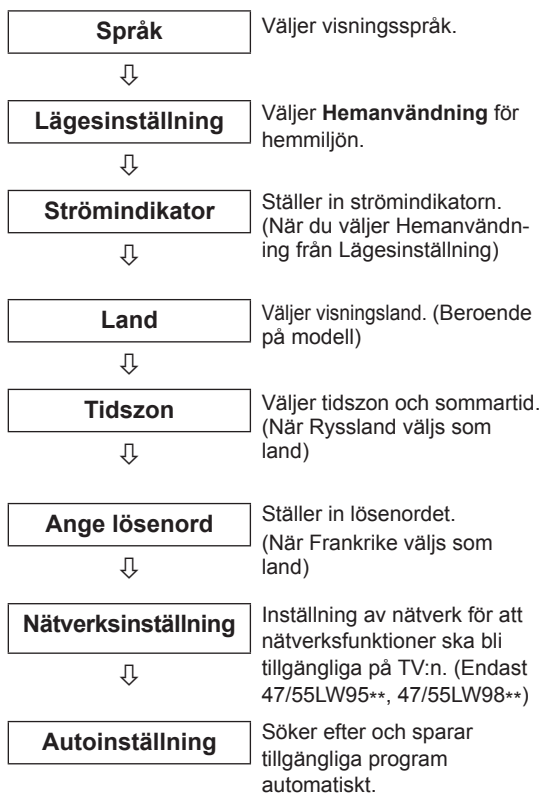

! OBS!

- I länder som saknar fastlagd standard för sändning av digital-TV kan det hända att vissa digital-TV-funktioner inte fungerar, beroende på sändningsmiljön för digital-TV.
- När Frankrike väljs som land är lösenordet inte "0 0 0 0" utan "1 2 3 4".
- Visa bilder av bästa möjliga kvalitet i hemmiljön genom att välja **Hemanvändning**.
- **Butiksdemo** är lämpligt vid visning i butiker.
- Om du väljer **Butiksdemo** återgår eventuella anpassade inställningar till standardinställningarna för **Butiksdemo** inom 5 minuter.



- 4 När du är klar med grundinställningarna trycker du på **OK**.

! OBS!

- Om du inte slutför grundinställningarna kommer det att visas varje gång du slår på TV:n.
- Koppla bort strömsladden från eluttaget om du inte använder TV:n under lång tid.

- 5 När du vill stänga av TV:n trycker du på  (**strömknappen**).

Titta på TV

- 1 Tryck på  (**strömknappen**) om du vill slå på TV:n från standby-läge.
- 2 Tryck på **INPUT (Ingång)** och välj **Antenn**.
- 3 Tryck på  (**strömknappen**) när du vill stänga av TV:n.
TV:n växlar till standby-läge.

Öppna hemmenyn

- 1 Tryck på **Home (Hem)** för att öppna hemmenyn.
- 2 Tryck på navigeringsknapparna, bläddra till en av följande menyer och tryck på **OK**.
- 3 Tryck på navigeringsknapparna, bläddra till den inställning eller det alternativ du vill ha och tryck på **OK**.
- 4 När du är klar trycker du på **EXIT (Avsluta)**.



Alternativ	Beskrivning
①	Aktuellt datum, aktuell tid
②	Information om programmet
③	Funktionsflik: Du kan titta/lyssna på olika innehållsfiler genom att välja de olika korten, och du kan redigera premiumkortet genom att välja fem objekt.
④	Funktionsflikplacering
⑤	Logga in
⑥	Avsluta
⑦	Skärmbild för aktuell kanal
⑧	Menyerna INGÅNG, INSTÄLLNINGAR, PROGRAMGUIDE.
⑨	Fält för programstart

Hantera program

Installera program automatiskt

Välja antenn

Använd det för att automatiskt hitta och lagra alla program.

När du startar automatisk programmering tas all sparad serviceinformation bort.

- 1 Tryck på **Home (Hem)** för att öppna hemmenyn.
- 2 Tryck på navigeringsknapparna, bläddra till **INSTÄLLNINGAR** och tryck på **OK**.
- 3 Tryck på navigeringsknapparna, bläddra till **INSTÄLLNINGAR** och tryck på **OK**.
- 4 Tryck på navigeringsknapparna, bläddra till **Autoinställning** och tryck på **OK**.
- 5 Tryck på navigeringsknapparna, bläddra till **Antenn** och tryck på **OK**.
- 6 Välj **Start** om du vill starta automatisk inställning.
TV:n söker efter och sparar tillgängliga program automatiskt.
- 7 När du är klar trycker du på **EXIT (Avsluta)**. Tryck på **BACK (Bakåt)** om du vill återgå till föregående meny.

! OBS!

- Om TV:n söker efter ett blockerat program måste du ange ett lösenord för att spara programmet.
- Det går att lagra upp till 1 200 program (förutom för satellit-modeller) eller 6 000 program (endast satellit-modeller). Hur många program du kan lagra beror på sändningssignalerna i omgivningen.
- Om du väljer **Italien** på menyn Land, och en dialogruta om programkonflikter visas efter den automatiska inställningen, väljer du en leverantör för ett programkonfliktnummer som du vill lösa.
- Om du väljer **Storbritannien** på menyn Land, och en dialogruta om programkonflikter visas efter den automatiska inställningen, väljer du en region/ett land för ett programkonfliktnummer som du vill lösa.
- Om du väljer **Norge** på menyn Land och fler än två nätverksnamn identifieras efter den automatiska inställningen kan du välja det du föredrar. Programlistorna skapas utifrån det valda nätverksnamnet. (Endast nordiska modeller)
- I följande länder kan DVB kabeln användas: Tyskland, Holland, Sverige, Schweiz, Danmark, Österrike, Finland, Norge, Slovenien, Ungern, Ukraina, Bulgarien, Irland, Polen, Rumänien, Ryssland, Litauen, Estland, Lettland, Spanien och Tjeckien. (Den här listan kan ändras.)

Välja Kabel

- 1 Tryck på **Home (Hem)** för att öppna hemmenyn.
- 2 Tryck på navigeringsknapparna, bläddra till **INSTÄLLNINGAR** och tryck på **OK**.
- 3 Tryck på navigeringsknapparna, bläddra till **INSTÄLLNINGAR** och tryck på **OK**.
- 4 Tryck på navigeringsknapparna, bläddra till **Autoinställning** och tryck på **OK**.
- 5 Tryck på navigeringsknapparna, bläddra till **Kabel** och tryck på **OK**.
- 6 Tryck på navigeringsknapparna, bläddra till **Tjänsteoperatör** och tryck på **OK**.
- 7 Bläddra och gör önskade inställningar med hjälp av navigerings- eller sifferknapparna. Tryck sedan på **OK**.
- 8 Välj **Start** om du vill starta automatisk inställning.
TV:n söker efter och sparar tillgängliga program automatiskt.
- 9 När du är klar trycker du på **EXIT (Avsluta)**. Tryck på **BACK (Bakåt)** om du vill återgå till föregående meny.

! OBS!

- Om TV:n söker efter ett blockerat program måste du ange ett lösenord för att spara programmet.
- Använd detta för att automatiskt hitta och lagra alla tillgängliga program. När du startar automatisk programmering tas all sparad serviceinformation bort.
- När Du väljer **Kabel** kanske **tjänsteoperatörens** urvalsbild skiljer sig från eller inte finns med i kabelutbudet för just det landet.
- Dialogrutan för att välja **Tjänsteoperatör** visas bara initialt i 3 fall: när du öppnar menyn **Fabriksinst.**, när du växlar från **Antenn** till **Kabel** eller när du öppnar menyn efter att ha bytt **Land**.
- När du vill välja Tjänsteoperatör i något annat än de 3 ovanstående fallen kan du göra det genom att välja **Inställning -> Inställning av kabel-DTV -> Tjänsteoperatör**.

- Erhållen certifiering för tjänsteoperatör: Sverige (Comhem, Canal Digital), Danmark (YouSee, Canal Digital, Stofa), Norge (Canal Digital), Holland (Ziggo, UPC Digitaal), Ukraina (Volia-Cable), Tyskland (KDG), Schweiz (CableCom, UPC), Österrike (UPC Digital), Ungern (UPC Digital), Irland (UPC Digital), Polen (UPC Digital), Rumänien (UPC Digital), Ryssland (OnLime).
- Om det finns någon annan tjänsteoperatör du vill använda väljer du **Andra operatörer**.
- Om du väljer "Andra operatörer" eller om det valda landet bara har funktioner för "Andra operatörer", kan det ta en stund att söka igenom alla kanaler eller så söks inte alla kanaler upp.

Följande värden behövs för att snabbt och korrekt kunna söka igenom alla tillgängliga program.

Värden som vanligen används medföljer som "standard".

Be kabelleverantören om hjälp för att få rätt inställningar.

När du använder **Autoinställning** med DVB-kabelinställning, väljer du Fullständig när du vill söka genom alla frekvenser för att hitta tillgängliga kanaler.

Om önskad kanal inte hittas via standardinställningen gör du en sökning med alternativet Fullständig.

Kanalsökning med alternativet Fullständig kan ta relativt lång tid.

- **Frekvens:** Öppna en användardefinierad frekvens.
- **Symbolhastighet:** Ange en användardefinierad symbolhastighet (Symbolhastighet: den hastighet enheter som t.ex. modem använder för att skicka symboler till en kanal).
- **Modulering:** Ange en användardefinierad modulering. (Modulering: Ljud- eller bildsignaler överlagras på en bärvåg).
- **Nätverks-ID:** Unik identifierare som tilldelats varje användare.
- **Startfrekvens:** Öppna ett användardefinierat startfrekvensområde.
- **Slutfrekvens:** Öppna ett användardefinierat slutfrekvensområde.

Välja Satellit

(Endast satellit-modeller)

- 1 Tryck på **Home (Hem)** för att öppna hemmenyn.
- 2 Tryck på navigeringsknapparna, bläddra till **INSTÄLLNINGAR** och tryck på **OK**.
- 3 Tryck på navigeringsknapparna, bläddra till **INSTÄLLNINGAR** och tryck på **OK**.
- 4 Tryck på navigeringsknapparna, bläddra till **Autoinställning** och tryck på **OK**.
- 5 Tryck på navigeringsknapparna, bläddra till **Satellit** och tryck på **OK**.
- 6 Tryck på navigeringsknapparna för att bläddra fram och göra önskade justeringar. Tryck sedan på **OK**.
- 7 Välj **Start** om du vill starta automatisk inställning.
TV:n söker efter och sparar tillgängliga program automatiskt.
- 8 När du är klar trycker du på **EXIT (Avsluta)**. Tryck på **BACK (Bakåt)** om du vill återgå till föregående meny.



OBS!

- **Programtyp:** Du kan välja **Alla program**, **FTA-program** eller **Betalkanal**.
- **Nätverkssökning:** Du kan söka genom både en befintlig **transponderlista** och den **transponderlista** som överfördes via **NIT-kabel**.
- Du kan ändra **Inställnings-ID** på menyn **Inställning**.
- Du kan **lägga till/ta bort inställnings-ID** via menyn **INSTÄLLNINGAR -> Inställning satellit-TV**.
- **Du kan inte lagra fler program om fler än 6 000 redan har lagrats. Om du vill lägga till fler program behöver du ta bort oanvända inställnings-ID:n under INSTÄLLNINGAR > Inställning satellit-TV och ställa in TV:n igen.**

Välja Antenn & satellit

(Endast satellit-modeller)

- 1 Tryck på **Home (Hem)** för att öppna hemmenyn.
- 2 Tryck på navigeringsknapparna, bläddra till **INSTÄLLNINGAR** och tryck på **OK**.
- 3 Tryck på navigeringsknapparna, bläddra till **INSTÄLLNINGAR** och tryck på **OK**.
- 4 Tryck på navigeringsknapparna, bläddra till **Autoinställning** och tryck på **OK**.
- 5 Tryck på navigeringsknapparna, bläddra till **Antenn & satellit** och välj **OK**.
- 6 Tryck på navigeringsknapparna för att bläddra fram och göra önskade justeringar. Tryck sedan på **OK**.
- 7 Välj **Start** om du vill starta automatisk inställning.
TV:n söker efter och sparar tillgängliga program automatiskt.
- 8 När du är klar trycker du på **EXIT (Avsluta)**. Tryck på **BACK (Bakåt)** om du vill återgå till föregående meny.

Välja Kabel & satellit

(Endast satellit-modeller)

- 1 Tryck på **Home (Hem)** för att öppna hemmenyn.
- 2 Tryck på navigeringsknapparna, bläddra till **INSTÄLLNINGAR** och tryck på **OK**.
- 3 Tryck på navigeringsknapparna, bläddra till **INSTÄLLNINGAR** och tryck på **OK**.
- 4 Tryck på navigeringsknapparna, bläddra till **Autoinställning** och tryck på **OK**.
- 5 Tryck på navigeringsknapparna och bläddra till **Kabel & satellit**. Tryck sedan på **OK**.
- 6 Tryck på navigeringsknapparna, bläddra till **Tjänsteoperatör** och tryck på **OK**.
- 7 Tryck på navigeringsknapparna för att välja önskad kabelinställning och tryck på **OK**.
- 8 Tryck på navigeringsknapparna för att välja önskad satellitinställning och tryck på **OK**.
- 9 Välj **Start** för att starta automatisk inställning.
TV:n söker efter och sparar tillgängliga program automatiskt.
- 10 När du är klar trycker du på **EXIT (Avsluta)**. Tryck på **BACK (Bakåt)** om du vill återgå till föregående meny.

Inställning av Kabel-DTV

(Endast i lägena Kabel, Kabel & satellit [endast satellit-modeller])

Antalet tjänsteoperatör som finns att välja bland i menyn varierar beroende på antalet som finns tillgängliga i varje land. Om bara en tjänsteoperatör finns tillgänglig i ett land så aktiveras inte funktionen.

- 1 Tryck på **Home (Hem)** för att öppna hemmenyn.
- 2 Tryck på navigeringsknapparna, bläddra till **INSTÄLLNINGAR** och tryck på **OK**.
- 3 Tryck på navigeringsknapparna, bläddra till **INSTÄLLNINGAR** och tryck på **OK**.
- 4 Tryck på navigeringsknapparna och bläddra till **Inställning av kabel-DTV**. Tryck sedan på **OK**.
- 5 Tryck på navigeringsknapparna och bläddra till **Tjänsteoperatör** eller **Automatisk kanaluppdatering**. Tryck sedan på **OK**.
- 6 Välj den källa du vill använda.
- 7 När du är klar trycker du på **EXIT (Avsluta)**. Tryck på **BACK (Bakåt)** om du vill återgå till föregående meny.

! OBS!

- När **Automatisk kanaluppdatering** är i läget **På** kan du uppdatera information för alla program som kan uppdateras, inklusive program du redan tittar på.
- När **Automatisk kanaluppdatering** är i läget **Av** kan du endast uppdatera information för program samtidigt som du tittar på dem.
- Du kan inte välja **Inställning av kabel-DTV** när du angivit **"Ziggo"** som tjänsteoperatör.

Ställa in satellit-DTV

(Endast i lägena Satellit, Antenn & satellit, Kabel & satellit – endast satellit-modeller)

Du kan lägga till eller ta bort ett inställnings-ID för satellit-TV.

- 1 Tryck på **Home (Hem)** för att öppna hemmenyn.
- 2 Tryck på navigeringsknapparna, bläddra till **INSTÄLLNINGAR** och tryck på **OK**.
- 3 Tryck på navigeringsknapparna, bläddra till **INSTÄLLNINGAR** och tryck på **OK**.
- 4 Bläddra till **Inställning satellit-DTV** med hjälp av navigeringsknapparna och tryck på **OK**.
- 5 Välj önskat inställnings-ID.

Du kan ändra följande inställningar för varje inställnings-ID enligt önskemål.

Alternativ	Beskrivning
Satellit	Välj önskad satellit.
LNB-frekvens	Välj ett värde från Universell; 9750, 10600, 5150 . Om du väljer Universell som LNB-frekvens med värdet 9 750/10 600 (MHz), avaktiveras 22KHz Tone . Om värdet för LNB-frekvens inte finns med i listan väljer du Användare och anger frekvensen manuellt.
22KHz Tone	Välj A eller B när du använder en 22KHz Tone-switch. Om du använder 22KHz Tone, avaktiveras Tone Burst och Motoriserat system .
Tone Burst	När du använder en Tone Burst-switch väljer du A eller B . Om du använder Tone Burst, avaktiveras 22KHz Tone och Motoriserat system .
LNB-effekt	Aktivera strömtillförseln för LNB genom att välja På . Om du väljer Av avaktiveras Motoriserat system .
DiSEqC	När du använder DiSEqC väljer du ett alternativ mellan DiSEqC A-D . Om du använder DiSEqC avaktiveras Motoriserat system .
Motoriserat system	När motorn används väljer du På . Ställ in antennenpositionen genom att trycka på OK och flytta motorn. Om du använder motorn avaktiveras 22KHz Tone , Tone Burst och DiSEqC .

- 6 Om du ställer in **Motoriserat system** till **På**, väljer du önskad källa.

Alternativ	Beskrivning
Drifriktning	Välj riktning för att flytta motorn.
Driftläge	Det finns två lägen: Steg och Kontinuerlig. <ul style="list-style-type: none"> • Steg: Motorn flyttas enligt det värde du anger (från 1 till 128). • Kontinuerlig: Motorn flyttas kontinuerligt tills du trycker på "Stopp".
TP-test	Välj det TP-test som du vill ställa in.
Ställ in gränsvärde	Ställ in motorn för flyttning åt öst eller väst så att den endast flyttas inom den angivna inställningen. <ul style="list-style-type: none"> • På: Du kan begränsa rörelsen för den aktuella riktningen genom att välja "Väst/Öst". • Av: Du kan annullera den angivna begränsningen.
Gå t. noll	Du kan flytta motorn till "Zero" (noll).
Lagra	Du kan spara motorns aktuella riktning.

- 7 När du är klar trycker du på **EXIT (Avsluta)**. Tryck på **BACK** (Bakåt) om du vill återgå till föregående meny.

Uppdatera Tivu-programlista

(Endast i lägena Satellit, Antenn & satellit, Kabel & satellit – endast satellit-modeller) (Endast Italien)

- 1 Tryck på **Home (Hem)** för att öppna hemmenyn.
- 2 Tryck på navigeringsknapparna, bläddra till **INSTÄLLNINGAR** och tryck på **OK**.
- 3 Tryck på navigeringsknapparna, bläddra till **INSTÄLLNINGAR** och tryck på **OK**.
- 4 Tryck på navigeringsknapparna för att bläddra till **Uppdat. Tivu-programlista**. Välj sedan **OK**.
- 5 Tryck på navigeringsknapparna för att bläddra till **Av** eller **På**.

! OBS!

- Uppdaterar information i programlistan enligt respektive lands sändningsförhållanden och satellit.
- Programlistan uppdateras alltid när TV:n stängs av. Efter uppdateringarna kan programlistan ändras. Om du inte vill det väljer du **Av**.

! OBS!

- Om du ställer in **Satellit** på **Övriga** när du lägger till ett inställnings-ID, måste du lägga till en transponder med hjälp av **Manuell inställning**.
- Du kan lägga till upp till 16 inställnings-ID:n.
- Alla inställnings-ID:n kan tas bort, förutom **Inställnings-ID 1**.
- När du väljer **22KHz Tone** och **DiSEqC**, eller **Tone Burst** och **DiSEqC**, måste du ansluta dem i samma position som visas på bildskärmen.
- Om du tar bort ett inställnings-ID kommer alla kanaler som lagrats i inställnings-ID:t att tas bort.

Installera program manuellt (i digitalt läge)

Med manuell sökning kan du lägga till ett program i programlistan.

Välja antenn

- 1 Tryck på **Home (Hem)** för att öppna hemmenyn.
- 2 Tryck på navigeringsknapparna, bläddra till **INSTÄLLNINGAR** och tryck på **OK**.
- 3 Tryck på navigeringsknapparna, bläddra till **INSTÄLLNINGAR** och tryck på **OK**.
- 4 Tryck på navigeringsknapparna, bläddra till **Manuell inställning** och tryck på **OK**.
- 5 Tryck på navigeringsknapparna och bläddra till **DTV**.
- 6 Bläddra bland programtyperna och lägg sedan till program.
- 7 När du är klar trycker du på **EXIT (Avsluta)**. Tryck på **BACK (Bakåt)** om du vill återgå till föregående meny.



OBS!

- Om TV:n söker efter ett blockerat program måste du ange ett lösenord för att spara programmet.
- Du kan välja **SBAND** när landsinställningen är "Norge" eller "Lettland".

Välja Kabel

(Endast i lägena Kabel, Kabel & satellit [endast satellit-modeller])

- 1 Tryck på **Home (Hem)** för att öppna hemmenyn.
- 2 Tryck på navigeringsknapparna, bläddra till **INSTÄLLNINGAR** och tryck på **OK**.
- 3 Tryck på navigeringsknapparna, bläddra till **INSTÄLLNINGAR** och tryck på **OK**.
- 4 Tryck på navigeringsknapparna, bläddra till **Manuell inställning** och tryck på **OK**.
- 5 Tryck på navigeringsknapparna och bläddra till **Kabel-DTV**.
- 6 Gör alla lämpliga justeringar.
- 7 När du är klar trycker du på **EXIT (Avsluta)**. Tryck på **BACK (Bakåt)** om du vill återgå till föregående meny.



OBS!

- Om TV:n söker efter ett blockerat program måste du ange ett lösenord för att spara programmet.
- **Symbolhastighet:** Ange en användardefinierad symbolhastighet (Symbolhastighet: den hastighet enheter, t.ex. modem, använder för att skicka symboler till en kanal).
- **Modulering:** Ange en användardefinierad modulering. (Modulering: Ljud- eller bildsignaler överlagras på en bärvåg).
- Du kan inte välja **kabel-DTV** när du angivit **"Ziggo"** eller **"Andra operatörer"** som tjänsteoperatör i Nederländerna.

Välja Satellit

(Endast i lägena Satellit, Antenn & satellit, Kabel & satellit – endast satellit-modeller)

- 1 Tryck på **Home (Hem)** för att öppna hemmenyn.
- 2 Tryck på navigeringsknapparna, bläddra till **INSTÄLLNINGAR** och tryck på **OK**.
- 3 Tryck på navigeringsknapparna, bläddra till **INSTÄLLNINGAR** och tryck på **OK**.
- 4 Tryck på navigeringsknapparna, bläddra till **Manuell inställning** och tryck på **OK**.
- 5 Tryck på navigeringsknapparna för att bläddra till **Satellit-DTV**.
- 6 Gör alla lämpliga justeringar.
- 7 När du är klar trycker du på **EXIT (Avsluta)**. Tryck på **BACK (Bakåt)** om du vill återgå till föregående meny.

! OBS!

- Om TV:n söker efter ett blockerat program måste du ange ett lösenord för att spara programmet.
- **Transponder:** Om det inte finns någon transponder kan du lägga till en genom att logga in som **Användare**.
- Om mer än 2 000 transponddrar har lagrats går det inte att lägga till flera. Om du vill lägga till flera transponddrar tar du bort oanvända ID:n i **INSTÄLLNINGAR > Inställning satellit-DTV** och försöker igen.
- Om det inte finns någon transponder går det inte att använda **Autoinställning**. I sådana fall måste du lägga till en transponder med hjälp av **Manuell inställning**.

Installera program manuellt (i analogt läge)

Används om du önskar att söka in och lagra TV-kanaler manuellt.

- 1 Tryck på **Home (Hem)** för att öppna hemmenyn.
- 2 Tryck på navigeringsknapparna, bläddra till **INSTÄLLNINGAR** och tryck på **OK**.
- 3 Tryck på navigeringsknapparna, bläddra till **INSTÄLLNINGAR** och tryck på **OK**.
- 4 Tryck på navigeringsknapparna, bläddra till **Manuell inställning** och tryck på **OK**.
- 5 Tryck på navigeringsknapparna och bläddra till **TV** eller **Kabel-TV** eller **Kabel-DTV** eller **Satellit-DTV**.
- 6 Bläddra bland programtyperna och lägg sedan till eller radera program.
- 7 bläddra till TV-system med hjälp av navigeringsknapparna.
- 8 Tryck på navigeringsknapparna för att bläddra till **V/UHF** eller **Kabel**.
- 9 Bläddra till önskat kanalnummer med hjälp av navigeringsknapparna.
- 10 Tryck på navigeringsknapparna, bläddra till och starta sökning.
- 11 Tryck på navigeringsknapparna, bläddra till **Lagra** och välj **OK**.
- 12 När du är klar trycker du på **EXIT (Avsluta)**. Tryck på **BACK (Bakåt)** om du vill återgå till föregående meny.

! OBS!

- Om TV:n söker efter ett blockerat program måste du ange ett lösenord för att spara programmet.
- **L:** SECAM L/L' (Frankrike) (förutom för DVB-T2-modeller)
- **BG:** PAL B/G, SECAM B/G (Europa / Östeuropa / Asien / Nya Zeeland / Mellanöstern / Afrika)
- **I:** PAL I (Storbritannien / Irland / Hong Kong / Sydafrika)
- **DK:** PAL D/K, SECAM D/K (Östeuropa / Kina / Afrika / OSS)
- Upprepa steg 6–11 om du vill spara fler kanaler.

Att namnge en station

Stationsnamn (t.ex. "SVT") kan också programmeras med sammanlagt 5 tecken, så att det visas på skärmen.

- 1 Tryck på **Home (Hem)** för att öppna hemmenyn.
- 2 Tryck på navigeringsknapparna, bläddra till **INSTÄLLNINGAR** och tryck på **OK**.
- 3 Tryck på navigeringsknapparna, bläddra till **INSTÄLLNINGAR** och tryck på **OK**.
- 4 Tryck på navigeringsknapparna, bläddra till **Manuell inställning** och tryck på **OK**.
- 5 Tryck på navigeringsknapparna och bläddra till **TV** eller **Kabel-TV**.
- 6 Tryck på navigeringsknapparna, bläddra till **Namn** och tryck på **OK**.
- 7 Bläddra genom att trycka på navigeringsknapparna. Välj position och välj vilket tecken som ska komma sedan osv. Du kan använda bokstäverna A till Z, siffrorna 0 till 9, +/ - och blanksteg och trycka på **OK**.
- 8 Tryck på navigeringsknapparna, bläddra till **Stäng** och tryck på **OK**.
- 9 Tryck på navigeringsknapparna, bläddra till **Lagra** och välj **OK**.
- 10 När du är klar trycker du på **EXIT (Avsluta)**. Tryck på **BACK (Bakåt)** om du vill återgå till föregående meny.

Finjustering

(Förutom för satellit-modeller)

Finjustering behövs normalt bara om mottagningen är dålig.

- 1 Tryck på **Home (Hem)** för att öppna hemmenyn.
- 2 Tryck på navigeringsknapparna, bläddra till **INSTÄLLNINGAR** och tryck på **OK**.
- 3 Tryck på navigeringsknapparna, bläddra till **INSTÄLLNINGAR** och tryck på **OK**.
- 4 Tryck på navigeringsknapparna, bläddra till **Manuell inställning** och tryck på **OK**.
- 5 Tryck på navigeringsknapparna och bläddra till **TV** eller **Kabel-TV**.
- 6 Tryck på navigeringsknapparna och bläddra till **Finjustera**.
- 7 Finjustera för att få så bra bild och ljud som möjligt.
- 8 Tryck på navigeringsknapparna, bläddra till **Lagra** och välj **OK**.
- 9 När du är klar trycker du på **EXIT (Avsluta)**. Tryck på **BACK (Bakåt)** om du vill återgå till föregående meny.

Redigera din programlista

När ett programnummer hoppas över innebär det att du inte kan välja det med knappen **P ^ v** vid normal TV-visning.

Om du vill välja det överhoppade programmet måste du ange programnumret direkt med sifferknapparna eller välja det i programredigeringsmenyn.

Med denna funktion kan du ta bort eller hoppa över sparade program.

- 1 Tryck på **Home (Hem)** för att öppna hemmenyn.
- 2 Tryck på navigeringsknapparna, bläddra till **INSTÄLLNINGAR** och tryck på **OK**.
- 3 Tryck på navigeringsknapparna, bläddra till **INSTÄLLNINGAR** och tryck på **OK**.
- 4 Tryck på navigeringsknapparna och bläddra till **Programredigering** och tryck på **OK**.
- 5 Redigera programmen med knapparna nedan.

Knapp	Beskrivning	
^	Markerar programtypen.	
^ v < >	Bläddrar genom programtyperna eller programmen.	
OK	Redigerar program.	
	Titta	Markerar det valda programmet för visning.
	Ställa in som favorit	Registrerar eller avbryter det aktuella programmet i listan över favoritprogram.
	Hoppa över	Väljer ett programnummer som ska hoppas över.
	Lägg till/Ta bort (endast analogt läge)	Lägger till eller tar bort ett program. Det borttagna programmet visas i blått.
	Flytta (endast i analogt läge)	Flyttar ett program.
	Redigera programnummer (endast digitalt läge)	Markerar önskat programnummer.
Blockera	Blockerar eller upphäver blockering för ett program.	
P ^ v	Går till föregående eller nästa sida.	
Röd knapp	Markerar önskad favoritprogramgrupp.	
Grön knapp	Startar Autosortera. (Endast analogt läge) Startar Sortering av satellitprogram. (Endast satellit-DTV, satellitradio)	

- 6 När du är klar trycker du på **EXIT (Avsluta)**. Tryck på **BACK (Bakåt)** om du vill återgå till föregående meny.

Välja program i programlistan

- 1 Tryck på **LIST** (Lista) för att öppna programlistan.

Knapp	Beskrivning
< >	Väljer en programlista eller senaste programlistan.
^ v	Bläddrar genom program.
OK	Markerar det valda programmet för visning.
P ^ v	Går till föregående eller nästa sida.
Röd knapp	Redigerar kanalen.
TV/RAD (TV/RADIO)	Väljer önskat programläge.
FAV (FAVORIT)	Flyttar till listan över favoritprogram.

- 2 När du är klar trycker du på **EXIT (Avsluta)**. Tryck på **BACK (Bakåt)** om du vill återgå till föregående meny.

! OBS!

- Om du väljer ett blockerat program ombeds du att ange ditt lösenord.

Antennförstärkare

(Förutom för satellit-modeller)

Om mottagningen är dålig ställer du in antennförstärkaren till **På**.

Om mottagningen fungerar bra ställer du in den på **Av**.

- 1 Tryck på **Home (Hem)** för att öppna hemmenyn.
- 2 Tryck på navigeringsknapparna, bläddra till **INSTÄLLNINGAR** och tryck på **OK**.
- 3 Tryck på navigeringsknapparna, bläddra till **INSTÄLLNINGAR** och tryck på **OK**.
- 4 Tryck på navigeringsknapparna och bläddra till **Antennförstärkare**. Tryck sedan på **OK**.
- 5 Välj **På** eller **Av**.

Använda favoritprogram

Lägg till de program som du tittar på ofta i listan över favoriter.

- 1 Välj ett program som du vill lägga till i favoritlistan.
- 2 Tryck på **FAV (Favorit)**.

Knapp	Beskrivning
< >	Väljer önskad favoritprogramgrupp.
P ^ v	Går till föregående eller nästa sida.
Röd knapp	Flyttar till Programredigering .
Grön knapp	Registrerar eller avbryter det aktuella programmet.
TV/RAD	Väljer önskat programläge.
FAV	Flyttar till programlistan .

- 3 När du är klar trycker du på **EXIT (Avsluta)**.

CI-information [gemensamt gränssnitt]

Med denna funktion kan du se vissa kanaler med förvrängd signal (betal-TV). Om du tar bort CI-modulen kan du inte se betal-TV-kanaler.

När modulen är infogad i CI-platsen kan du visa modulmenyn.

Kontakta din återförsäljare för inköp av lämplig modul och smartkort. Undvik att sätta in och ta ut CI-modulen ur TV:n upprepade gånger. Det kan orsaka problem. När TV:n slås på efter att du har satt in CI-modulen finns det eventuellt inget utgående ljud.

Det kan bero på att det är inkompatibelt med CI-modulen och smartkortet som används.

CI-funktionen (gemensamt gränssnitt) kanske inte kan tillämpas beroende på sändningsregler i olika länder.

När du använder en CAM (Conditional Access Module – villkorad åtkomstmodul) ska du kontrollera att den uppfyller kraven för antingen DVB-CI eller CI plus.

En onormal CAM-process (Conditional Access Module) kan resultera i dålig bild.

- 1 Tryck på **Home (Hem)** för att öppna hemmenyn.
- 2 Tryck på navigeringsknapparna, bläddra till **INSTÄLLNINGAR** och tryck på **OK**.
- 3 Tryck på navigeringsknapparna, bläddra till **INSTÄLLNINGAR** och tryck på **OK**.
- 4 Tryck på navigeringsknapparna och bläddra till **CI-information**. Tryck sedan på **OK**.
- 5 Välj önskat objekt: modulinformation, smartkortinformation, språk eller programvaruhämtning osv., och tryck på **OK**.
- 6 När du är klar trycker du på **EXIT (Avsluta)**.

! OBS!

- Den här skärmmenyn visas endast i illustrationssyfte. Menyalternativen och formatet kommer att variera beroende på leverantören av de digitala betaltjänsterna.
- Återförsäljaren kan ändra menyskärmen och tjänsterna för CI (gemensamt gränssnitt).

Använda fler alternativ

Justera förhållande

Ändra bildstorleken till optimal storlek genom att trycka på **RATIO** när du tittar på TV.

! OBS!

- Du kan även ändra bildstorleken genom att trycka på **Q. MENU** (Snabbmeny) eller gå till **Förhållande** i menyalternativen för **BILD**.
- Du kan justera förstöringsproportionen med navigeringsknapparna.
- Det går endast att välja **4:3**, **16:9** (Bred), **14:9**, **Zooma film** i komponent-läget.
- Det går endast att välja **4:3**, **Original**, **16:9** (Bred), **14:9**, **Zooma film** i HDMI-läget.
- Du kan endast välja **4:3**, **16:9** (Bred) i lägena RGB-PC och HDMI-PC.
- I läget DTV/HDMI/Komponent (över 720p) är **Hel Bild** tillgängligt.
- I Analog/DTV/AV/Scart-läge är **Fullbredd** tillgänglig.

- **16:9**: Ändrar bildstorleken så att den passar skärmbredden.



- **Hel bild**: Visar videobilder i originalstorlek utan att något försvinner i bildkanten.



! OBS!

- Om du väljer **Hel bild** kan det förekomma bildstörningar i kanten/kanterna av skärmen.

- **Original**: När TV:n får en widescreen-signal ändras formatet automatiskt till det bildformat som sänds.



- **Full bredd**: När TV:n mottar widescreen-signalen kan du proportionellt justera bilden horisontellt eller vertikalt så att hela skärmen fylls.

Bilder i formaten 4:3 och 14:9 kan användas i fullbreddsläge utan någon bildförvrängning via DTV-signal.

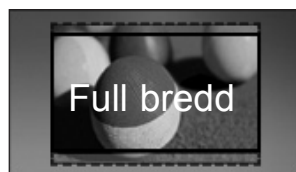

- **4:3**: Ändrar bildstorleken till tidigare standard 4:3.



- **14:9:** Du kan se ett bildformat på 14:9 eller ett vanligt TV-program i 14:9-läget. 14:9-skärmen visas på samma sätt som 4:3 men fylls ut uppåt och nedåt.

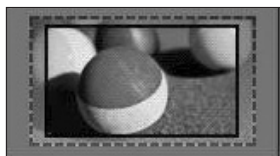

- **Zooma film:** Välj Zooma film om du vill förstora bilden med de rätta proportionerna.
- Du kan ändra bildförhållandet för inställningen Zooma film genom att trycka på < > och välja ett värde mellan 1 och 16.
- Flytta zoomfokus upp eller ned genom att trycka på ^ v.

**OBS!**

- Om du förstorar eller förminskar en bild kan den förvrängas.

Ändra AV-läge

Varje AV-läge har optimerade bild- och ljudinställningar.

Tryck på **AV MODE** (AV-läge) upprepade gånger för att välja lämpligt läge.

Läge	Beskrivning
Av	Ändringar av de tidigare anpassade inställningarna.
Film	Använd de optimerade bild- och ljudinställningarna och upplev äkta filmkänsla.
Spel	Använd de optimerade bild- och ljudinställningarna för snabba spel. Om du vill spela tv-spel som PlayStation eller Xbox rekommenderar vi att du använder läget Spel . I läget Spel optimeras funktionerna som påverkar bildkvaliteten för just spel.

Använda ingångslistan

Välja en ingångskälla

- Tryck på **INPUT (Ingång)** för att komma åt ingångskällorna.
 - Den anslutna enheten visas på varje ingångskälla.

! OBS!

- Du kommer även åt listan över ingångskällor genom att välja **INGÅNG** på hemmenyn.

- Bläddra till någon av ingångskällorna med navigeringsknapparna och tryck på **OK**.

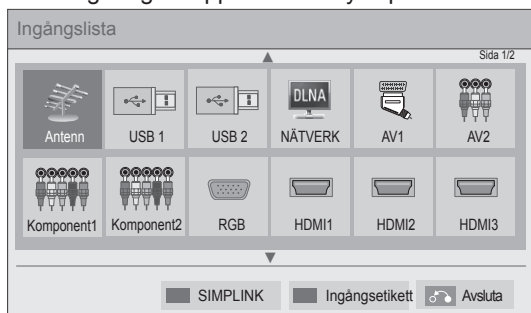

Ingångskälla	Beskrivning
Antenn eller Kabel eller Satellit	Titta på TV via sändningssignal, kabel-tv eller digital kabelsändning.
USB	Spela upp mediefiler från ett USB-minne.
NÄTVERK	Spela upp mediefiler från ditt hemmanätverk.
AV	Titta på video med en videospelare eller andra externa enheter.
Komponent	Titta på video med en DVD-spelare eller andra externa enheter, eller via en digitalbox.
RGB	Använda TV:n som datorskärm.
HDMI	Titta på video med ett hemmabiosystem eller andra HD-enheter.

De fränkopplade ingångskällorna visas i grått.

- Tryck på den gröna knappen om du vill lägga till en ingångsetikett. Då kan du enkelt identifiera vilken enhet som är ansluten till varje ingångskälla.
- Ett popup-fönster visas när du ansluter en ny extern enhet till TV:n. Välj **Ja** i popup-fönstret om du vill välja en ingångskälla.
- Tryck på den röda knappen om du vill komma åt SIMPLINK. Om du väljer **"SIMPLINK"** och **"På"** visas inte popup-fönstret för HDMI-ingången.

Lägga till en Ingångsetikett

Lägg till en etikett för en ingångskälla så att du enkelt kan identifiera vilken enhet som är ansluten till varje ingångskälla.

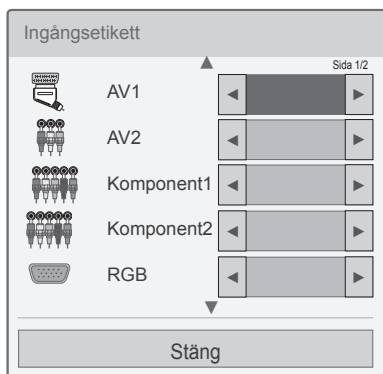

- 1 Tryck på **INPUT (Ingång)** för att komma åt ingångskällorna.
- 2 Tryck på den gröna knappen.
- 3 Bläddra till någon av ingångskällorna med hjälp av navigeringsknapparna.
- 4 Tryck på Navigeringsknapparna för att bläddra till en av ingångsetiketterna.
- 5 När du är klar trycker du på **EXIT (Avsluta)**.
Tryck på **BACK (Bakåt)** om du vill återgå till föregående meny.

Använda snabbmenyn

Anpassa menyer som används ofta.

- 1 Tryck på **Q. MENU** (Snabbmeny) för att komma till snabbmenyerna.
- 2 Bläddra genom menyerna som beskrivs nedan med hjälp av navigeringsknapparna och välj **OK**.

Meny	Beskrivning
Förhållande	Ändrar bildstorleken (16:9, Hel Bild, Original, Fullbredd, 4:3, 14:9, Zooma film)
Bildläge	Ändrar bildläget (Intelligent sensor, Livfull, Standard, Film, Spel, Expert1, Expert2)
Ljudläge	Ändrar ljudläget (Standard, Musik, Film, Sport, Spel)
Insomningstimer	Ställer in tidslängden innan TV:n stängs av
Undertextspråk	Visar önskad undertextning i digitalt läge.
Ljud eller ljudspråk	Ändrar utgående ljud.
Ljudbeskrivning	Aktiverar eller avaktiverar ljudbeskrivning eller taltjänst.
Energispar	Minskar energikonsumtionen genom att justera ljusstyrkan på skärmen. (Auto, Av, Minimalt, Medel, Maximalt, Bildskärm av)
AV-läge	Ställer in optimerade bild- och ljudinställningar (Av, Film, Spel)
Hoppa över Av/På	Ställer in Hoppa över till Av/På.
MULTIFLÖDE (endast på satellitmodeller)	Väljer video ur en lista för en multiflödestjänst.
USB-enhet	Koppla bort en USB-enhet. Menyerna visas bara om en USB-enhet är ansluten.

! OBS!

- Tillgängliga menyer och alternativ kan skilja sig åt beroende på vilken ingångskälla du använder.

- 3 bläddra till önskat alternativ med hjälp av navigeringsknapparna.
- 4 När du är klar trycker du på **Q. MENU** (Snabbmeny).

UNDERHÅLLNING

Nätverksanslutning

Ansluta till ett kabelanslutet nätverk

Anslut TV:n till ett lokalt nätverk (LAN) via LAN-porten, enligt bilden nedan, och konfigurera nätverksinställningarna.

Om det både finns kabelanslutna och trådlösa nätverk att välja mellan rekommenderar vi det kabelanslutna.

När den fysiska anslutningen är klar kan TV-nätverksinställningarna för vissa hemmanätverk behöva justeras. I flesta hemmanätverk ansluts TV:n automatiskt, utan justering av inställningar. Kontakta internetleverantören eller läs i routerhandboken för mer information.

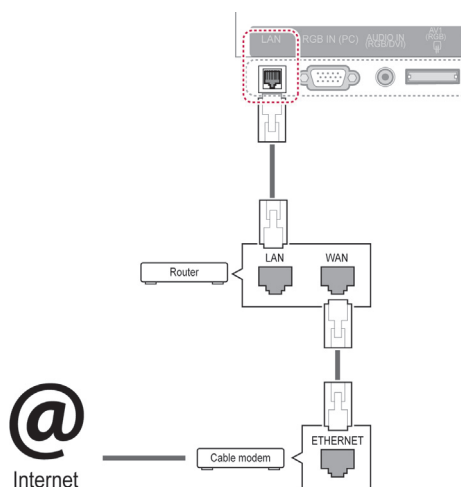

! VARNING!

- Anslut inte en modulär telefonkabel till LAN-porten.
- Eftersom det finns olika anslutningsmetoder rekommenderar vi att du följer anvisningarna från ditt telefonbolag eller din internetleverantör.
- Efter att ha anslutit via LAN-porten kan du använda Premium- eller LG App-meny.

Konfigurera nätverksinställningarna. Även om TV:n redan har anslutits automatiskt skadar det inte att göra inställningen en gång till.

- 1 Tryck på **Home (Hem)** för att öppna hemmenyn.
- 2 Tryck på navigeringsknapparna, bläddra till **INSTÄLLNINGAR** och tryck på **OK**.
- 3 Tryck på navigeringsknapparna, bläddra till **NÄTVERK** och tryck på **OK**.
- 4 Tryck på navigeringsknapparna för att välja **Nätverksinställning** och tryck på **OK**.
- 5 Om du är ansluten både via kabel och trådlöst samtidigt trycker du på Navigeringsknapparna för att välja **Kabelanslutning** och trycker på **OK**.
- 6 Om du redan har gjort nätverksinställningarna väljer du **Återställa**. De nya anslutningsinställningarna återställer de nuvarande nätverksinställningarna.
- 7 Välj **Automatisk IP-inställning** eller **Manuell IP-inställning**.
 - Om du väljer **Manuell IP-inställning**, trycker du på navigerings- och sifferknapparna. IP-adresser måste skrivas in manuellt.
 - **Automatisk IP-inställning**: Välj det här alternativet om det finns en DHCP-server (Router) i det lokala nätverket via en kabelanslutning. I så fall kommer en IP-adress att tilldelas TV:n automatiskt. Det går endast att använda det här om du har en bredbandsrouter eller ett bredbandsmodem med en DHCP-server (Dynamic Host Configuration Protocol). I så fall fastställs IP-

adressen automatiskt.

- **Manuell IP-inställning:** Välj den här om det inte finns någon DHCP-server i nätverket eller om du vill ange IP-adressen manuellt.

8 När du är klar trycker du på **EXIT (AVSLUTA)**.

! OBS!

- För att komma åt internet direkt på TV:n krävs en fast bredbandsanslutning till internet.
- Kontrollera nätverksförhållandena från en dator i nätverket om det inte går att ansluta till internet.
- När du använder **Nätverksinställning** ska du kontrollera att nätverkskabeln är ansluten eller att DHCP i routern är på.
- Om du inte slutför nätverksinställningarna fungerar kanske inte nätverket korrekt.

Ansluta till ett trådlöst nätverk

Med hjälp av LG Wireless LAN for Broadband/DLNA-adapter (tillbehör) kan du ansluta TV:n till ett trådlöst nätverk.

Vilken nätverkskonfigurations- och anslutningsmetod du använder beror på vilken utrustning du använder och nätverksmiljön. Mer information om anslutning och nätverksinställningar finns i instruktionerna för åtkomstpunkten eller den trådlösa routern.

Du måste ställa in ÅP (åtkomstpunkt) eller den trådlösa routern innan du kan ansluta TV:n till nätverket. Det enklaste sättet är att använda WPS-knappanslutning (metod nummer tre i det här avsnittet).

(Endast 47/55LW95**, 47/55LW98** : Inbyggt i Wi-Fi-modulen. Inställningar av Wireless LAN for Broadband/DLNA-adaptorn ej nödvändig.)

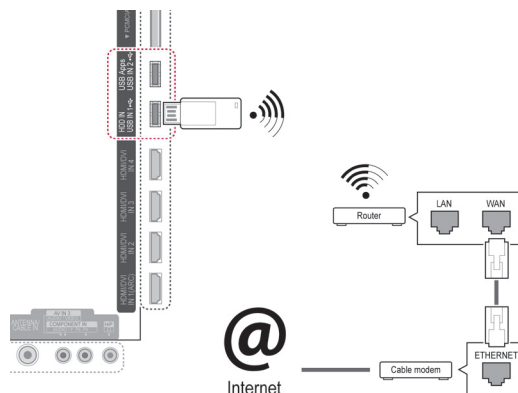

! OBS!

- Om du vill kunna spela upp musik, bilder och videor från datorn via en router på bästa sätt rekommenderar vi kabelanslutning.
- När routerns trådlösa anslutning används kan det förekomma begränsningar för vissa funktioner.
- Åtkomstpunkten (ÅP) bör installeras minst 1 meter från TV:n. Om åtkomstpunkten är installerad inom 1 meter kan det hända att Magic Motion-fjärrkontrollen inte fungerar ordentligt på grund av frekvenstörningar.

Gör så här för att konfigurera nätverksinställningarna:

- 1 Tryck på **Home (Hem)** för att öppna hemmenyn.
- 2 Tryck på navigeringsknapparna, bläddra till **INSTÄLLNINGAR** och tryck på **OK**.
- 3 Tryck på navigeringsknapparna, bläddra till **NÄTVERK** och tryck på **OK**.
- 4 Tryck på Navigeringsknapparna för att välja **Nätverksinställning** och tryck på **OK**.
- 5 Tryck på navigeringsknapparna för att välja **Trådlöst** och tryck på **OK**.
- 6 Om du redan har konfigurerat nätverksinställningarna väljer du **Återställa** och trycker på **OK**. De nya anslutningsinställningarna återställer de nuvarande nätverksinställningarna.
- 7 Tryck på navigeringsknapparna, välj **Inställning från AP-listan** och tryck på **OK**.
 - Sök igenom alla tillgängliga åtkomstpunkter eller trådlösa routrar inom räckvidden och visa dem i en lista.

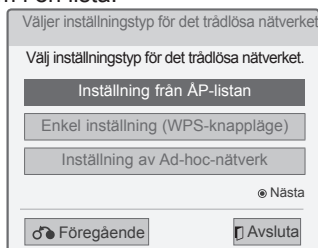

- 8 Tryck på navigeringsknapparna och välj en åtkomstpunkt eller trådlös router i listan. (Om åtkomstpunkten är låst uppmanas du att ange nyckeln.) Tryck sedan på **OK**.

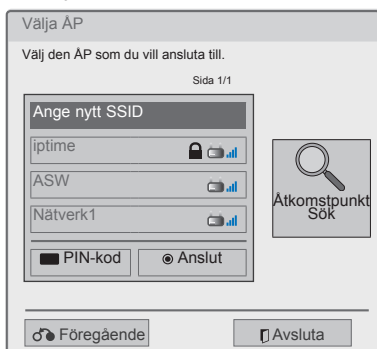

Om du redan har ställt in en säkerhetskod

PIN-kod (Personal Identification Number)

Följ anvisningarna nedan om routern är inställd för användning med PIN-kod.

- 1 Upprepa steg 1–7 under "Ansluta till ett trådlöst nätverk".
- 2 Tryck på den röda knappen om du vill ansluta till åtkomstpunkten i **PIN**-läget.
- 3 Nätverks-ID:t och säkerhetsnyckeln visas på TV-skärmen.
Ange enhetens PIN-kod.
PIN-koden är hårdvarunyckelns unika 8-siffriga kod.
- 4 Tryck på **OK** så att du kan välja **Anslut**.



- 5 Upprepa steg 6–7 under "Ansluta till ett kabelanslutet nätverk".

WPS (Wi-Fi-skyddad inställning)

Om routern eller åtkomstpunkten har en WPS-knapp är detta det enklaste anslutnings sättet. Du trycker helt enkelt på knappen på routern och väljer WPS på TV:n inom 120 sekunder.

- 1 Upprepa steg 1–7 under "Ansluta till ett trådlöst nätverk".
- 2 Tryck på navigeringsknapparna och välj **Enkel inställning (knappen för WPS-läget)**.
- 3 Tryck på **WPS**-knappen på routern.
- 4 Välj därefter **Anslut** på TV:n.
- 5 Upprepa steg 6–7 under "Ansluta till ett kabelanslutet nätverk".

Ad-hoc-läge

I Ad-hoc-läge kan TV:n ansluta trådlöst till en dator – utan att det krävs varken router eller åtkomstpunkt.

- 1 Upprepa steg 1–5 under "Ansluta till ett trådlöst nätverk".
- 2 Med navigeringsknapparna väljer du **Inställning av Ad-hoc-nätverk** och trycker på **OK**.
- 3 Bläddra med navigeringsknapparna till **OK** och tryck på **OK**.
- 4 Tryck på **OK** för att välja **Anslut** och anslut till Ad-hoc-nätverket.
 - Nätverks-ID:t och säkerhetsnyckeln visas på TV-skärmen.
 - Ange nätverks-ID:t och säkerhetsnyckeln på enheten.
 - Vid behov kan du ändra inställningsinformationen med den röda knappen.

! OBS!

När du söker efter trådlösa nätverk i datorn med ad-hoc-metoden har TV:n namnet LGTV10.

- LGTV10 visas i listan. (Markera namnet som visas som nätverks-ID på TV-skärmen.)

- 5 Tryck på navigeringsknapparna för att ange en IP-adress och tryck på **OK**.

Alternativ	Beskrivning
Datorinställning	<ul style="list-style-type: none"> • Du måste ange TCP/IP-inställningar på datorn manuellt. Du kan ange IP-adress, Subnätmask och Standardgateway på egen hand. <ul style="list-style-type: none"> » Alltså: IP-adress: 192.168.0.1/Subnätmask: 255.255.255.0/Standardgateway: 192.168.0.10
TV-inställning	<ul style="list-style-type: none"> • Kontrollera datorns IP-adress och gateway. Ange datorns gatewayadress som IP-adress, datorns IP-adress som gateway, och klicka sedan på OK. <ul style="list-style-type: none"> » Alltså: IP-adress: 192.168.0.10/Subnätmask: 255.255.255.0/Standardgateway: 192.168.0.1

- 6 Tryck på navigeringsknapparna och välj **Stäng** när nätverksinställningarna har slutförts.
- 7 Tryck på **OK**.

Tips för Nätverksinställning

- Använd en vanlig nätverkskabel till TV:n. Cat5 eller bättre med en RJ45-kontakt.
- Många nätverksanslutningsproblem som uppstår vid installationen kan ofta lösas om du ominstallerar routern eller modemmet. När du har anslutit spelaren till hemmanätverket stänger du snabbt av strömmen och/eller kopplar från strömkabeln till hemmanätverkets router eller kabelmodem. Sätt sedan på strömmen och/eller anslut strömkabeln igen.
- Beroende på vilken internetleverantör du har kan antalet enheter som kan ta emot internet-tjänsten vara begränsade av tjänstevillkoren. Kontakta din internetleverantör för mer information.
- LG är inte ansvariga för eventuella funktionsproblem för TV:n och/eller internetanslutningen som beror på kommunikationsfel som gäller din bredbandsanslutning eller annan ansluten utrustning.
- LG är inte ansvariga för problem som gäller din internetanslutning.
- En del innehåll som finns tillgängligt via nätverksanslutningen kanske inte fungerar med TV:n. Om du undrar något över sådant innehåll kan du kontakta dem som har skapat just det innehållet.
- Du kanske får sämre resultat om hastigheten för nätverksanslutningen inte motsvarar den som innehållet kräver.
- Vissa åtgärder som kräver internetanslutning kanske inte kan genomföras p.g.a. vissa internetleverantörers restriktioner.
- Eventuella avgifter som internetleverantören tar ut, inklusive, men inte begränsat till, anslutningsavgifter, är ditt eget ansvar.
- En 10 Base-T eller 100 Base-TX LAN-port krävs när en kabelanslutning används till den här TV:n. Om din internettjänst inte erbjuder en sådan anslutning kommer du inte att kunna ansluta TV:n.
- Om du vill kunna använda DSL-tjänsten behöver du ett DSL-modem, och om du vill använda kabelmodemtjänsten behöver du ett kabelmodem. Beroende på vilken åtkomstmetod du har och hur avtalet med din internetleverantör ser ut, kanske du inte kan använda internetanslutningsfunktionen till TV:n. Antalet enheter som samtidigt kan vara anslutna kan också vara begränsade. (Om din internetleverantör endast tillåter en enhet kanske TV:n inte kan anslutas om en dator redan är ansluten.)
- Beroende på din internetleverantörs policyer och restriktioner kanske en router inte kan användas alls eller endast delvis. Vänd dig direkt till din internetleverantör för mer information.
- Det trådlösa nätverket fungerar inom radiofrekvensen 2,4 GHz som också används av andra enheter i ditt hem, som sladdlösa telefoner, Bluetooth®-enheter eller mikrovågsugnar, vilket kan störa mottagningen. Tjänsten kan även störas av enheter som använder 5 GHz radiofrekvens. Sådana enheter kan vara LG:s trådlösa mediabox, sladdlösa telefoner och andra Wi-Fi-enheter.
- Faktorer i omgivningen kan sänka tjänstehastigheten i det trådlösa nätverket.
- Stäng av all utrustning som inte används i ditt hemmanätverk. Vissa enheter kan framkalla nätverkstrafik.
- I vissa fall kan mottagningen bli bättre om du placerar åtkomstpunkten eller den trådlösa routern högre upp och inte på golvet.
- Den trådlösa mottagningskvaliteten beror på flera faktorer som typ av åtkomstpunkt, avståndet mellan åtkomstpunkt och TV och TV-apparatens placering.
- Om du vill ansluta en trådlös åtkomstpunkt behöver du en åtkomstpunkt med funktioner för trådlös anslutning, och du måste först aktivera funktionen för trådlös anslutning på åtkomstpunkten. Fråga leverantören av åtkomstpunkten om möjligheten till trådlös anslutning.
- Kontrollera säkerhetsinställningarna och åtkomstpunktens SSID för trådlös anslutning, och fråga leverantören av åtkomstpunkten om SSID-säkerhetsinställningarna.
- TV:n kan fungera långsammare eller inte alls om du använder felaktiga inställningar för nätverksutrustning (kabelanslutning/trådlös router, hubb osv.). Läs handböckerna för utrustningen, installera på rätt sätt och konfigurera sedan nätverket.
- När åtkomstpunkten är inställd på 802.11n (förutom i Ryssland), eller om WEP (64/128 bitar) eller WPA (TKIP/AES) är angivet som kryptering, kanske anslutningen inte fungerar. Beroende på tillverkaren av åtkomstpunkten kan det då finnas andra sätt att ansluta.

Nätverksstatus

- 1 Tryck på **Home (Hem)** för att öppna hemmenyn.
- 2 Tryck på navigeringsknapparna, bläddra till **INSTÄLLNINGAR** och tryck på **OK**.
- 3 Tryck på navigeringsknapparna, bläddra till **NÄTVERK** och tryck på **OK**.
- 4 Tryck på navigeringsknapparna och välj **Nätverksstatus**.
- 5 Tryck på **OK** för att kontrollera nätverksstatusen.

Alternativ	Beskrivning
Inställning	Återgå till inställningsmenyn eller den trådlösa inställningsmenyn för nätverket.
Test	Testa den aktuella nätverksstatusen när du har ställt in nätverket.
Stäng	Gå tillbaka till föregående meny.

Premium-funktioner

Med LG:s Premium-teknik får du tillgång till en mängd olika onlinetjänster och innehåll direkt i TV:n. Via TV:n får du direkt tillgång till filmer, väderprognoser, videoklipp och fotoalbum med ett Premium-konto och en internetanslutning. Förutom diverse underhållning får du även tillgång till aktuella nyheter och väderprognoser, fotohantering och mycket mer med hjälp av TV:ns fjärrkontroll. Du behöver inte ens starta datorn.

- 1 Öppna Premium-alternativet genom att trycka på **Premium**.
- 2 Tryck på navigeringsknapparna, bläddra till önskat innehåll och tryck på **OK**.



Alternativ	Beskrivning
1	Tar dig till inställningsskärmen för väder.
2	Logga in på Premium-tjänsten.
3	Går till föregående menybild.
4	Återgår till vanlig TV-visning.
5	Väljer önskad onlinetjänst. <ul style="list-style-type: none"> Om det krävs att du loggar in på en tjänst behöver du först registrera dig för respektive tjänst på datorn och sedan logga in på tjänsten på TV:n.
6	Fält för programstart

- 3 Ha roligt med premium-funktionerna.

Meddelande

- De här tjänsterna levereras av separata innehållsleverantörer.
- Besök innehållsleverantörernas webbplats om du vill veta mer om tjänsterna som erbjuds.
- Premium-menyn kan variera mellan olika länder.
- Observera att innehållet kan uppdateras automatiskt beroende på vilken tjänsteleverantör du har, och att innehållslayouten och användningen kan ändras utan föregående meddelande. Se hjälpmenyn på skärmen vid behov.
- All information, text, grafik, programvara, alla data, dokument, kommunikation, hämtningar, filer, bilder, fotografier, videoklipp, webbsändningar, publikationer, verktyg, resurser, koder, program, appletprogram, widgets, applikationer, produkter och annat innehåll ("innehåll") och alla tjänster och erbjudanden ("tjänster") som erbjuds eller tillhandahålls av eller genom tredje part (en "tjänsteleverantör") är respektive tredje parts ansvar.
- Tillgänglighet av och tillgång till innehåll och tjänster som tillhandahålls av tjänsteleverantören genom LGE-enheten kan när som helst ändras, utan föregående meddelande, och inkluderar, men begränsas inte till, upphävande, borttagning eller avbrott av allt/alla eller någon del av innehållet eller tjänsterna.
- Om du undrar något eller får problem med något som rör innehållet eller tjänsterna kan du besöka tjänsteleverantörens webbplats för uppdaterad information. LGE ansvarar inte för kundtjänst som rör innehåll och tjänster. Eventuella frågor och önskemål om service som rör innehåll eller tjänster ska riktas direkt till leverantörerna av nämnda innehåll och tjänster.
- Observera att LGE inte är ansvariga för innehåll och tjänster som tillhandahålls av en tjänsteleverantör, eller för eventuella ändringar, borttagning eller avbrott av innehåll och tjänster. LGE är heller inte ansvariga för att garantera tillgänglighet av eller åtkomst till innehåll och tjänster.
- En del innehåll kan vara skadligt för minderåriga beroende på tjänsteleverantör. Föräldrakontroll är nödvändigt.
- Tjänsten kan avbrytas om internetanslutningen inte är stabil. Kontrollera anslutningens status om det här problemet

uppstår.

- Videolistan som söktes via TV:n kan vara anordnande jämfört med listan som söktes via datorns webbläsare.
- Uppspelningen av videoklipp kan pausas, avbrytas eller laddas om beroende på bredbandshastigheten.
- För tjänster som kräver inloggning går du till respektive tjänst på webbplatsen via en dator och loggar in via TV:n så att du kan använda diverse extrafunktioner.

Juridisk information

VIKTIGT MEDDELANDE GÄLLANDE NÄTVERKSTJÄNSTER

Allt innehåll och alla tjänster som kan användas via den här enheten tillhör tredje part och skyddas av upphovsrätt, patent, varumärken och/eller andra immaterialrättigheter. Nämnade innehåll och tjänster tillhandahålls enbart för personligt, icke-kommersiellt bruk. Innehållet eller tjänsterna får inte användas på ett sätt som inte godkänts av innehållsägaren eller tjänsteleverantören. Utan begränsning av ovanstående är det, såvida det inte uttryckligen godkänts av tillämplig innehållsägare eller tjänsteleverantör, inte tillåtet att på något sätt eller på något medium kopiera, ladda upp, anslå, överföra, översätta, sälja, ändra, skapa följdprodukter eller distribuera något innehåll eller några tjänster som visas via den här enheten.

DU GODKÄNNER OCH SAMTYCKER UTTRYCKLIGEN TILL ATT ENHETEN OCH ALLT INNEHÅLL OCH ALLA TJÄNSTER FRÅN TREDJE PART TILLHANDAHÅLLS "I BEFINTLIGT SKICK" UTAN GARANTIER AV NÅGOT SLAG, VARKEN UTTRYCKLIGA ELLER UNDERFÖRSTÅDDA. LG ELECTRONICS FRÅNSÄGER SIG UTTRYCKLIGEN ALLA GARANTIER OCH VILLKOR GÄLLANDE ALLT INNEHÅLL OCH ALLA TJÄNSTER, BÅDE UTTRYCKLIGA OCH UNDERFÖRSTÅDDA, VILKET INKLUDERAR MEN INTE BEGRÄNSAR SIG TILL GARANTIER GÄLLANDE SÄLJBARHET, TILLFREDSSTÄLLANDE KVALITET, LÄMPLIGHET FÖR ETT VISST ÄNDAMÅL OCH SKYDD MOT INTRÅNG I TREDJE PARTS RÄTTIGHETER. LG GARANTERAR INTE KORREKTHET, GILTIGHET, PUNKTLIGHET, LAGLIGHET ELLER FULLSTÄNDIGHET HOS NÅGOT INNEHÅLL ELLER NÅGRA TJÄNSTER SOM GÖRS TILLGÄNGLIGA VIA DEN HÄR ENHETEN, OCH GARANTERAR INTE ATT ENHETEN ELLER TJÄNSTERNA UPPFYLLER DINA KRAV, ELLER

ATT ENHETEN ELLER TJÄNSTERNA KOMMER ATT FUNGERA UTAN AVBROTT ELLER FEL. UNDER INGA OMSTÄNDIGHETER, INKLUSIVE FÖRSUMLIGHET, SKA LG HÅLLAS ANSVARIGT, VARKEN RÖRANDE KONTRAKT ELLER OTILLÅTNA HANDLINGAR, FÖR DIREKTA, INDIREKTA, OAVSIKTLIGA ELLER SÄRSKILDA SKADOR ELLER FÖLJDSKADOR SOM ORSAKAS AV NÅGOT INNEHÅLL ELLER NÅGRA TJÄNSTER SOM DU ELLER TREDJE PART UTNYTTJAR, ELLER NÅGRA ANDRA SKADOR SOM ORSAKAS AV INFORMATION SOM FINNS I NÄMNDA INNEHÅLL ELLER TJÄNSTER, ÄVEN DÅ DU VARNATS OM RISKEN FÖR NÄMNDA SKADOR. Tjänster från tredje part kan ändras, dras in, tas bort, avslutas eller avbrytas, och åtkomsten kan vara ur funktion vid någon tidpunkt, utan föregående avisering, och LG lämnar inga utfästelser eller garantier att något innehåll eller någon tjänst kommer att finnas tillgängliga under någon given tidsperiod. Innehåll och tjänster överförs av tredje part via nätverk och överföringsfunktioner över vilka LG saknar kontroll. LG kan begränsa användningen av eller åtkomsten till vissa tjänster och visst innehåll, efter eget godtycke och utan föregående meddelande, och utan ansvarsskyldighet. LG fransäger sig uttryckligen allt ansvar för alla ändringar, avbrott, avaktiveringar, borttagningar eller indragningar av något innehåll eller någon tjänst som gjorts tillgängliga via den här enheten. LG ansvarar inte för kundtjänst som avser innehåll och tjänster. Eventuella frågor och önskemål om service som avser innehåll eller tjänster ska riktas direkt till leverantörerna av nämnda innehåll och tjänster.

LG Apps – funktioner

Du kan hämta ytterligare applikationer från LG:s app-butik.

Det kan hända att de här funktionerna inte är tillgängliga under vissa perioder beroende på land och produkt. I sådana fall är respektive knappar avaktiverade.

De aktiveras när tjänsterna finns tillgängliga.

I framtiden kommer den här smarta TV:n att förses med nya funktioner.



Registrera LG Apps

- 1 Tryck på **Home** (Hem) för att öppna hemmenyn.
- 2 Registrera genom att trycka på den röda knappen.
 - Det går endast att registrera sig som gratismedlem från TV:n.
- 3 Skapa ett ID och lösenord. Tryck på navigeringsknapparna och välj bokstäver och siffror. Välj sedan **OK**.
- 4 Registreringen är klar.

! OBS!

- Om du vill bli betalmedlem eller ändra dina uppgifter går du till webbplatsen <http://www.lgappstv.com>

Alternativ	Beskrivning
1 Logga in, Logga ut	Logga in i eller ut från Premium-tjänsten.
2 Avsluta	Återgår till vanlig TV-visning.
3 LG Apps	Gå till LG Apps.
4	Går direkt till önskade LG Apps.
5 Sök	Det kan hända att de här funktionerna inte är tillgängliga under vissa perioder beroende på land och produkt. I sådana fall är respektive knappar avaktiverade. De aktiveras när tjänsterna finns tillgängliga.
6 Webbläsare	
7 Media Link	
8 Quick Apps.	Lagrar de mest använda apparna av alla hämtningar. Se "Använda Mina Appar" om du vill ändra listan över Quick Apps.
9 Mina Appar	Gå till Mina Appar. Du kan bläddra bland alla installerade appar, ändra listan över Quick Apps och välja önskad app.

Logga in med ditt konto för LG Apps

Logga in med ditt konto för LG Apps för att komma åt alla dina LG Apps.

- 1 Tryck på **Home** (Hem) för att öppna hemmenyn.
- 2 Logga in genom att tryck på den röda knappen. Då visas tangentbordsmenyn så att du kan ange ditt ID och lösenord.
 - Om du inte är medlem trycker du på den röda knappen igen. Du kan endast registrera dig som gratismedlem från TV:n.
- 3 Bläddra till bokstäverna och siffrorna med navigeringsknapparna och tryck på **OK**.
 - Om du markerar rutan "Auto Sign In" loggas du in automatiskt varje gång du slår på TV:n.
- 4 Ha kul med LG Apps. Testa Premium-tjänsten, LG Apps, Mina Appar och mycket mer.



OBS!

- Du kan hämta en inköpt app till upp till fem TV-apparater.

ID-hantering

- 1 När du har loggat in trycker du på den röda knappen igen. Ett popup-fönster öppnas.
- 2 Bläddra till önskat menyalternativ genom att trycka på navigeringsknapparna och välj **OK**.



- 3 Hantera ID:t med följande meny.

Alternativ	Beskrivning
Kontoinställning	Kontrollera grundläggande uppgifter, inköpta appar och sådana som installerats i TV:n.
Byt användare	Kontot ändras.
Logga ut	Logga ut från Premium-tjänsten.

Använda LG Apps

- 1 Tryck på **Home** (Hem) för att öppna hemmenyn.
- 2 Logga in på TV:n.
- 3 Tryck på navigeringsknapparna, bläddra till LG Apps och välj **OK**.
- 4 Redigera apparna genom att använda följande meny.



Alternativ	Beskrivning
1 Logga in, Logga ut	Logga in eller ut för att använda LG Apps.
2 Sök	Sök bland LG Apps.
3 Mina Appar	Går till Mina Appar.
4 Bakåt	Går till föregående skärmbild.
5 Avsluta	Avslutar LG Apps.
6 Sortering av appar	<ul style="list-style-type: none"> • Inne: De mest populära apparna under de senaste 7 dagarna. • Nytt: De senaste apparna. • Top Paid: De mest köpta apparna. • Top Free: De mest hämtade kostnadsfria apparna. • Alla: Alfabetisk ordning • Går till föregående eller nästa sida med P ^ v-knappen.
7 Apps Category	Visar kategorier för LG Apps (Alla, Spel, Underhållning, Life, Utbildning, Nyheter/Info.).
8 Live-TV	Visar aktuellt program.

Köpa och installera appar.

Logga in först så att du kan köpa appar.

- 1 Tryck på navigeringsknapparna, välj önskade appar och tryck på **OK**.
Aktuell information om appen visas.
- 2 Tryck på **Purchase** om du vill köpa en app.

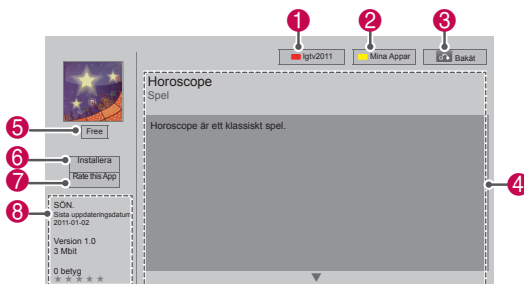

Alternativ	Beskrivning
1 Logga in, Logga ut	Logga in eller ut för att använda LG Apps.
2 Mina Appar	Går till Mina Appar.
3 Bakåt	Går till föregående skärmbild.
4 App-beskrivning	Här visas beskrivningen av den aktuella appen.
5 Kostnad	Visar kostnaden för den aktuella appen.
6 Installera	<p>Installera eller köpa appen. Du kan köpa en app antingen via datorn eller TV:n, men du kan bara installera och använda den på TV:n.</p> <ul style="list-style-type: none"> • Om du vill köpa en app behöver du registrera dig som betalmedlem på www.lgappstv.com. • Om det inte finns tillräckligt med utrymme i TV:n kan du hämta appar till USB-lagringsenheten via USB-porten IN 2. • Du kan spela upp, ta bort eller flytta appar som lagrats i USB-lagringsenheten via skärmen Mina appar.
7 Rate this App	Betygsätt appen som du köpt med stjärnor.
8 App-info	Visar skapare/programversion/uppdateringsdatum/volym/betyg för de aktuella apparna.

! OBS!

- Om du vill lagra appar på USB-lagringsenheten måste du se till att ansluta den till **USB IN 2/USB Apps**-porten.
- Upp till 1 000 appar kan lagras som USB-appar.
- Det går inte att lagra andra typer av data på USB-lagringsenheten som innehåller appar.

Använda Mina appar

- 1 Gå till LG Apps när du har loggat in.
- 2 Tryck på navigeringsknapparna och bläddra till **Mina appar** och tryck på **OK**.

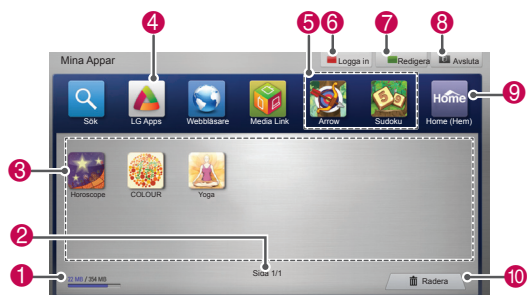

Alternativ	Beskrivning
1	Visar mängden använt och tillgängligt minne.
2	Aktuellt sidnummer/totalt antal sidor för Mina appar.
3	Visar hämtade appar. Går till föregående eller nästa sida med P \wedge \vee -knappen.
4	Går till LG Apps.
5	Quick Apps.
6	Logga in på LG Apps. När du har loggat in kan du redigera ID-alternativen (kontoinställning, ändra användare, logga ut).
7	Redigera Mina appar.
8	Avsluta Mina appar.
9	Gå till hemmenyn.
10	Ta bort apparna.

Funktionen Webbläsare

Du kan använda funktionen Webbläsare till att titta på webbsidor på TV:n..

Tips för användning av Webbläsare

- Webbläsaren på den här enheten stöder Flash 8 och senare.
- Webbläsaren på den här enheten stöder inte plattformsbaserade tekniker som ActiveX.
- Webbläsaren på den här enheten stöder endast förinstallerade insticksprogram.
- Webbläsaren på den här enheten stöder eventuellt inte medieformat förutom följande:: JPEG/PNG/GIF/WMV (ASF)/WMA/MP3/MP4
- Vissa webbsidor kan medföra att det minne som är tilldelat till Webbläsare överskrids. Om det inträffar stängs webbläsaren.
- Ett enda inbyggt teckensnitt används för webbläsaren på den här enheten. Det kan medföra att viss text inte visas på rätt sätt.
- Webbläsaren på den här enheten stöder inte hämtning av filer eller teckensnitt.
- Webbläsaren på den här enheten är en TV-webbläsare. Den fungerar eventuellt inte på samma sätt som datorwebbläsare.

Använda Webbläsare

- 1 Anslut till nätverket.
- 2 Tryck på **Home** för att öppna hemmenyn.
- 3 Bläddra till alternativet **Webbläsare** med hjälp av navigeringsknapparna och tryck sedan på **OK**.
- 4 Bläddra till alternativet **URL** med hjälp av navigeringsknapparna och tryck sedan på **OK**.
- 5 Bläddra till önskad URL-adress med hjälp av navigeringsknapparna och tryck sedan på **OK**.

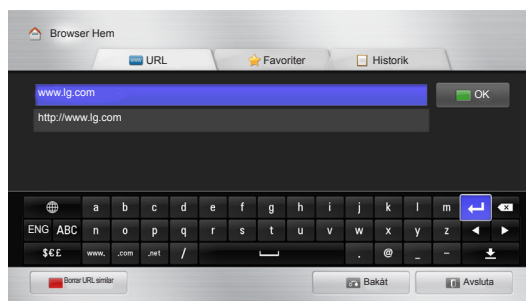

6 Du kan bläddra till webbplatser på TV:n.

Om du vill visa tangentbordet längst ned på skärmen väljer du webbläsarinmatningsfönstret.

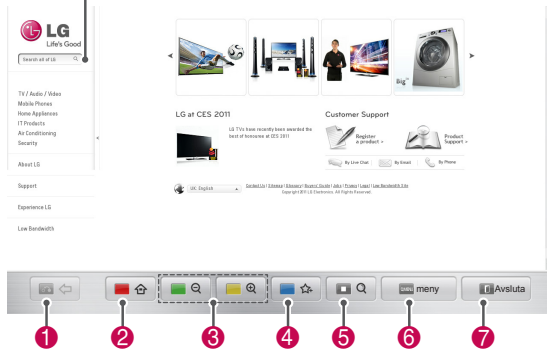

Knapp	Beskrivning
1	Går till föregående sida.
2	Gå till skärmen Favourites (Favoriter).
3	Zooma in eller ut.
4	Lägg till den aktuella webbsidan till dina favoriter.
5	Gå till sökskärmen.
6	Gå till föregående/nästa sida i listan med nyligen besökta webbplatser. Du kan gå till andra webbplatser genom att ändra URL-adressen. Du kan ta bort listan med och kakor för nyligen besökta webbplatser.
7	Avsluta webbläsaren.

Bläddra bland dina favoritwebbplatser

- 1 Anslut till nätverket.
- 2 Tryck på **Home** för att öppna hemmenyn.
- 3 Bläddra till alternativet **Webbläsare** med hjälp av navigeringsknapparna och tryck sedan på **OK**.
- 4 Bläddra till alternativet **Favourites (Favoriter)** med hjälp av navigeringsknapparna och tryck sedan på **OK**.

Genom att lägga till webbplatser du ofta besöker till dina favoriter kan du enklare gå till dem.

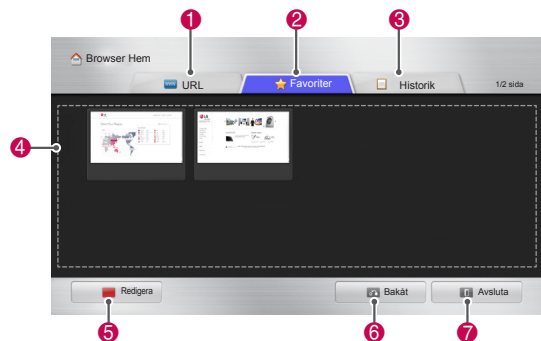

Alternativ	Beskrivning
1	Om du vill gå till en webbplats direkt anger du URL-adressen till den.
2	Välj en webbplats bland dina favoriter.
3	Visa listan med nyligen besökta webbplatser
4	Välj en webbplats att gå till.
5	Redigera favoriter. - Flytta : Ändra ordningen på dina favoriter. - Byt namn : Byt namn på platser du har lagt till till dina favoriter. - Radera : Ta bort platser från dina favoriter.
6	Går till föregående sida.
7	Avsluta webbläsaren.

Gå till webbplatser genom att ange adresser direkt

- 1 Anslut till nätverket.
- 2 Tryck på **Home** för att öppna hemmenyn.
- 3 Bläddra till alternativet **Webbläsare** med hjälp av navigeringsknapparna och tryck sedan på **OK**.
- 4 Bläddra till alternativet **URL** med hjälp av navigeringsknapparna och tryck sedan på **OK**.

Du kan gå till en webbplats direkt genom att ange URL-adressen till den.

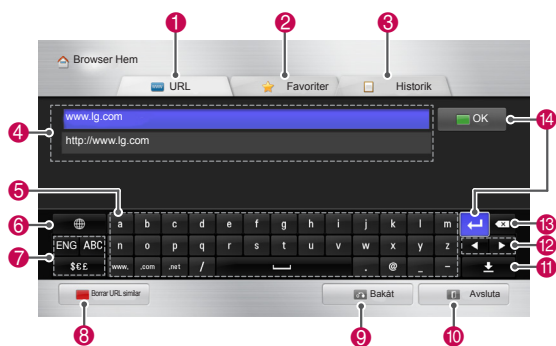

Alternativ	Beskrivning
1	Om du vill gå till en webbplats direkt anger du URL-adressen till den.
2	Välj en webbplats bland dina favoriter.
3	Visa listan med nyligen besökta webbplatser
4	Ange URL-adressen. Om adressen liknar en plats du har gått till tidigare visas en lista.
5	Använd tangentbordet till att ange adressen. Välj de tecken du vill ange.
6	Välj tangentbordsspråk.
7	Byt tangentbord.
8	Rensa liknande adresser som visas under adressinmatningsfältet.
9	Går till föregående sida.
10	Avsluta webbläsaren.
11	Dölj tangentbordet. Om du vill visa tangentbordet igen väljer du adressinmatningsfältet.
12	Flytta markören åt vänster eller höger.
13	Ta bort text före markören, ett tecken i taget.
14	Gå till webbplatsen genom att ange adressen och sedan välja det här.

Visa listan med besökta webbplatser

- 1 Anslut till nätverket.
- 2 Tryck på **Home** för att öppna hemmenyn.
- 3 Bläddra till alternativet **Webbläsare** med hjälp av navigeringsknapparna och tryck sedan på **OK**.
- 4 Bläddra till alternativet **Historik** med hjälp av navigeringsknapparna och tryck sedan på **OK**.

Du kan visa adresserna till webbplatser du har gått till tidigare. Gå till en sida genom att välja ett alternativ.

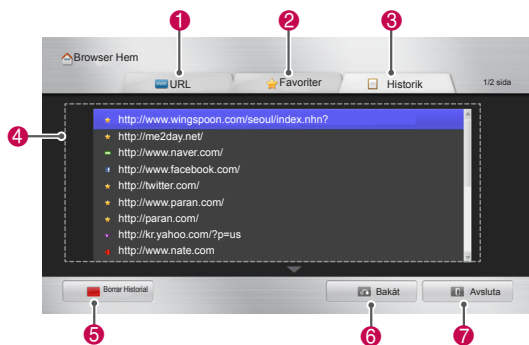

Alternativ	Beskrivning
1	Om du vill gå till en webbplats direkt anger du URL-adressen till den.
2	Välj en webbplats bland dina favoriter.
3	Visa listan med nyligen besökta webbplatser
4	Visa en lista med nyligen besökta webbplatser. Gå till en sida genom att välja ett alternativ.
5	Rensa listan med besökta webbplatser.
6	Går till föregående sida.
7	Avsluta webbläsaren.

Smart Share-funktion

Ansluta USB-lagringsenheter

Anslut USB-lagringsenheter som ett USB-flashminne eller en extern hårddisk till TV:n och utnyttja alla multimediefunktioner (se "Bläddra bland filer").

Anslut ett USB-flashminne eller en USB-minneskortläsare till TV:n enligt bilden nedan.

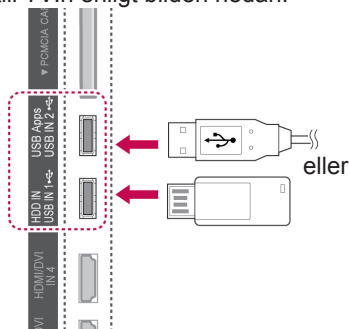

När du kopplar bort en USB-lagringsenhet måste du se till att avsluta anslutningen ordentligt så att inte TV:n och filerna skadas.

- 1 Tryck på **Q.MENU (Snabbmeny)** så kommer du åt snabbmenyerna.
- 2 Tryck på navigeringsknapparna, bläddra till **USB-enhet** och tryck på **OK**.
- 3 Koppla enbart bort USB-lagringsenheten när du ser ett meddelande som säger att det är säkert att ta bort den.



VARNING!

- Du ska inte stänga av TV:n eller ta bort en USB-lagringsenhet medan USB-lagringsenheten är ansluten till TV:n, eftersom det kan orsaka förlust av filer eller skador på USB-lagringsenheten.
- Säkerhetskopiera dina filer på USB-lagringsenheten ofta, eftersom de kan förloras eller skadas, vilket kanske inte täcks av garantin.

Tips för användning av USB-lagringsenheter

- TV:n kan endast identifiera USB-lagringsenheter.
- Om du ansluter en USB-lagringsenhet till TV:n genom en USB-hubb kan det hända att TV:n inte kan identifiera den.
- Det kan hända att TV:n inte kan identifiera USB-lagringsenheter som kräver särskilda drivrutiner.
- Identifieringshastigheten för en USB-lagringsenhet är olika från enhet till enhet.
- Använd endast USB-lagringsenheter med vanliga musik- och bildfiler.
- Använd endast USB-lagringsenheter som formaterats med FAT 32- eller NTFS-filsystem.
- Du behöver eventuellt ansluta USB-lagringsenheten till en extern strömkälla med en strömadapter.
- Om den anslutna USB-lagringsenheten inte identifieras i TV:n byter du kabel och försöker igen. Använd så kort kabel som möjligt.
- Vissa USB-lagringsenheter går inte att använda med TV-apparaten.
- Du kan använda en USB-lagringsenhet med flera partitioner (högst 4).
- Det går att använda upp till 4 USB-lagringsenheter samtidigt med hjälp av en USB-baserad flerkortsläsare.
- USB-lagringsenhetens filanpassningsmetod liknar den i Windows XP.
- Det går inte att skapa eller ta bort mappar som lagrats i en USB-lagringsenhet direkt i TV:n.
- Ett filnamn kan innehålla upp till 100 engelska tecken.
- Upp till 1 000 kan identifieras, inklusive mapp- och filnamn.
- Om det finns för många mappar och filer i en mapp är det inte säkert att den fungerar som den ska.
- Den rekommenderade kapaciteten för en extern USB-hårddisk är 1 TB eller mindre, och 32 GB eller mindre för en USB-lagringsenhet.
- Om en extern USB-hårddisk med energisparfunktion inte fungerar, kan du prova att stänga av och slå på den igen. Mer information hittar du i användarhandboken för den externa USB-hårddisken.
- USB-enheter lägre än USB 2.0 kan också användas. Det är dock inte säkert att de fungerar som de ska i filmlistan.
- Den elektrostatiska energin kan leda till att USB-enheten inte fungerar. I sådana fall måste USB-enheten anslutas igen.

Ansluta DMP (Digital Media Player) via DLNA (Digital Living Network Alliance)

Den här TV:n kan visa och spela upp många typer av film-, foto- och musikfiler från din DLNA-server, och den är certifierad av DLNA för fotovisning, filmer och musik.

DLNA (Digital Living Network Alliance) är en branschorganisation för företag inom konsumentelektronik, datorer och mobila enheter. Med hjälp av DLNA kan du enkelt dela digitala medier via ett trådanlutet eller trådlöst nätverk hemma.

Tack vare logotypen för DLNA-certifiering är det enkelt att hitta produkter som följer DLNA-interoperabilitetsriktlinjerna. Den här enheten följer version 1.5 av DLNA-interoperabilitetsriktlinjerna. Om du ansluter en dator med en DLNA-server-programvara eller någon annan DLNA-kompatibel enhet till TV:n måste du eventuellt ändra vissa inställningar i programvaran eller på den andra enheten. Mer information finns i instruktionerna för handboken respektive enheten.

I avsnittet "Smart Share-funktion" hittar du mer information om filtyper som kan användas och andra instruktioner.

! OBS!

- Den medföljande cd-skivan med Nero MediaHome 4 Essentials innehåller en anpassad version av programvaran som endast är avsedd för att dela filer och mappar med den här TV:n.
- Det finns inga funktioner i den medföljande versionen av programvaran Nero MediaHome 4 Essentials för följande funktioner: avkodning, fjärranvändargränssnitt, TV-kontroll, internettjänster eller Apple iTunes.
- I exemplen i den här handboken beskrivs hur du använder den engelska versionen av Nero MediaHome 4 Essentials. Om du använder en annan språkversion har alternativet andra namn.
- Om det finns för många mappar och filer i en mapp är det inte säkert att den fungerar som den ska.
- För DLNA-alternativet använder du Nero MediaHome-programmet som medföljer TV:n. Vi kan dock inte garantera att program från tredje part kommer att fungera perfekt.
- Du kan välja ett program medan du visar den lilla programlistan för förhandsgranskning på TV-skärmen.
- Kontrollera nätverksinställningarna när DLNA-alternativet inte fungerar som det ska.
- Om ett onormalt driftstillstånd eller ett fel uppstår i Nero Media Home kan det hända att DLNA-alternativet inte fungerar som det ska. I så fall stänger du Nero Media Home och startar om programmet. Du kan hämta den senaste versionen av Nero Media Home genom att klicka på frågetecknet längst ned till vänster i programmet.
- När nätverket är instabilt kan enheten vara långsammare, eller kan behöva laddas under uppspelning.
- När du spelar upp en video i DLNA-läget kan funktionerna för flerkanalsljud och textning inte användas.
- När helskärm väljs i DLNA-läget kan bildförhållandet skilja sig från det ursprungliga förhållandet.
- När mer än en TV är ansluten till en enskild server i DLNA-läget kan det hända att en fil inte spelas upp på rätt sätt, beroende på serverns prestanda.
- Om informationen om speltid inte tillhandahålls av servern visas den som "- -"

Installera Nero MediaHome 4 Essentials

Nero MediaHome 4 Essentials är en lättanvänd DLNA-serverprogramvara för Windows.

Systemkrav för Nero MediaHome 4 Essentials

- Windows® XP (Service Pack 2 eller senare), Windows Vista® (inget Service Pack krävs), Windows® XP Media Center Edition 2005 (Service Pack 2 eller senare), Windows Server® 2003 (Service Pack 1 eller senare)
- Windows® 7 Home Premium, Professional, Enterprise eller Ultimate (32- och 64-bitars)
- Windows Vista®, 64-bitarsversion (programmet körs i 32-bitarsläge)
- Windows® 7, 64-bitarsversion (programmet körs i 32-bitarsläge)
- Hårddiskutrymme: 200 MB ledigt hårddiskutrymme för en normal installation av Nero MediaHome
- Intel® Pentium® III-processor med hastigheten 1,2 GHz eller bättre eller en AMD Sempron™ 2200-processor eller senare
- RAM-minne: 256 MB
- Grafikkort med minst 32 MB minne med en minsta upplösning på 800 x 600 pixlar och 16-bitarsfärg
- Windows® Internet Explorer® 6.0 eller senare
- DirectX® 9.0c version 30 (augusti 2006) eller senare
- Nätverksmiljö: 100 MB Ethernet, WLAN (IEEE 802.11g) eller snabbare

- 1 Starta datorn.
- 2 Avsluta alla Microsoft Windows-program och eventuella antivirusprogram.
- 3 Sätt in CD-ROM-skivan med Nero MediaHome 4 Essentials i datorns CD-enhet.
- 4 Klicka på **Nero MediaHome 4 Essentials**. Installationsguiden visas.
- 5 Klicka på **Next (Nästa)** så visas skärmen där du anger serienumret. Gå till nästa steg genom att klicka på **Next (Nästa)**.
- 6 Om du godkänner alla villkor markerar du rutan **I accept the License Conditions (Jag godkänner licensvillkoren)** och klickar på **Next (Nästa)**. Om du inte accepterar licensavtalet går det inte att installera.
- 7 Klicka på **Typical (Typisk)** och välj **Next (Nästa)**. Installationen startar.
- 8 Om du vill delta i en anonym insamling av data markerar du kryssrutan och klickar på **Next (Nästa)**.
- 9 Slutför installationen genom att klicka på **Exit (Slutför)**.

Dela filer och mappar

Efter att du har installerat Nero MediaHome måste du lägga till de mappar du vill dela.

- 1 Dubbelklicka på ikonen Nero MediaHome 4 Essentials på skrivbordet.
- 2 Klicka på nätverksikonen till vänster och ange sedan ditt nätverksnamn i fältet för nätverk. TV:n identifierar det nätverksnamn du anger.
- 3 Klicka på ikonen Shares (resurser) till vänster.
- 4 Klicka på fliken Local Folders (Lokala mappar) på skärmen Shared (Delat).
- 5 Klicka på Add (Lägg till) för att öppna fönstret Browse Folder (Bläddra i mapp).
- 6 Välj mappen som innehåller de filer du vill dela. Den valda mappen läggs till i listan med delade mappar.
- 7 Klicka på Start Server (Starta server) så startar servern.



OBS!

- Om de delade mapparna och filerna inte visas på TV:n klickar du på fliken Local Folders (Lokala mappar) och på **Rescan Folder** (Skanna om mapp) vid knappen **More** (Mer).
- Mer information och programverktyg hittar du på <http://www.nero.com>.

Spela upp media från delningsenheter

Du kan visa och spela upp film-, foto- och musik innehåll som är lagrat på din dator eller på en annan DLNA-medieserver.

- 1 Tryck på **Home (Hem)** för att öppna hemmenyn.
- 2 Tryck på navigeringsknapparna, bläddra till **Smart Share** och tryck på **OK**.
- 3 Bläddra till önskad enhet med navigeringsknapparna och tryck på **OK**.
- 4 Tryck på navigeringsknapparna om du vill välja **DLNA**.
Beroende på vilken mediaserver du väljer krävs eventuellt behörighet från servern för den här TV:n.

Tips för DMP-användning (digital mediaspelare) via DLNA

- DLNA-funktionen kan inte användas på de routrar som saknar funktioner för multisändning. Mer information hittar du i routerns användarhandbok. Du kan också kontakta tillverkaren om du vill veta mer.
- Om du vill spela upp en fil på mediaservern måste TV:n och mediaservern vara anslutna till samma åtkomstpunkt.
- Filkrav och uppspelningsfunktioner på Smart Share-menyn kan variera beroende på vilken mediaserver som används.
- Det kan finnas restriktioner i filfunktionerna och mediaservern som begränsar uppspelingen.
- Alternativet filminiatyrbilder finns endast om DLNA-servern har funktion för det.
- Om det finns en musikfil på menyn Smart Share som inte går att spela upp hoppas den filen över.
- Alla filer i en mapp måste ha samma format för att kunna spelas upp.
- Den filinformation som visas på skärmen är inte alltid rätt för de musik- och filmfiler som visas på menyn Smart Share.
- Den här TV:n kan endast användas med undertexter från Nero MediaHome 4.
- Textningsfil- och filmfilnamnen måste vara desamma och filerna måste finnas i samma mapp.
- Om du har lagt till textningsfiler efter att du har indexerat en katalog måste du ta bort

mappen från listan med delade mappar och sedan lägga till den igen.

- DRM/*.tp/*.trp-filen i DLNA-servern spelas inte upp när filmlistan används.
- MPO-filer spelas inte upp när fotolistan används.
- Uppspelnings- och användningskvaliteten för Smart Share-funktionen kan påverkas av hemmanätverkets status.
- Det går eventuellt inte att dela filer på borttagbara medier som USB-enheter, DVD-enheter osv. på mediaservern på rätt sätt.
- När du spelar upp media via DLNA-anslutning går det inte att spela upp filer som är DRM-skyddade.
- Upp till 1 000 kan identifieras, inklusive mapp- och filnamn.
- Om det finns för många mappar och filer i en mapp är det inte säkert att den fungerar som den ska.

Ansluta DMR (Digital Media Render) via DLNA (Digital Living Network Alliance)

Detta möjliggör fjärruppspelning av mediefiler. Media från en kompatibel enhet (Windows 7, mobiltelefon med PlayTo eller annan kompatibel DLNA-DMC-enhet) kan överföras till TV:n.

DMR-funktionen fungerar endast ordentligt om TV:n och datorn ingår i samma lokala nätverk.

- 1 Om du vill spela upp en fil väljer du den med funktionen för "fjärruppspelning" i Windows 7. Gör det här genom att högerklicka på den fil du vill spela upp.
- 2 Du kan endast spela upp en fil från en TV eller enhet åt gången även om flera enheter är anslutna. Uppspelningshastigheten beror på nätverkets status.

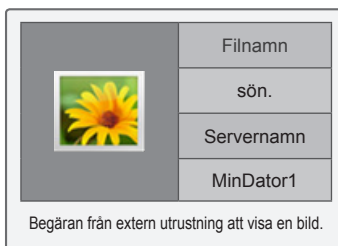

! OBS!

- Undertextningsfunktionen finns endast i vissa DMC-enheter.
- Det kan hända att DMR-funktionen inte fungerar ordentligt i trådlösa nätverk.
- Sökfunktionen för DMC fungerar endast för videofiler.
- DMR-funktionen är inte tillgänglig när andra funktioner används, som inspelning, uppspelning eller Smart Share-arbete.
- Se respektive användarhandbok för mobiltelefonen eller annan gällande enhet för information om hur du använder den och spelar upp filer.
- Du kan ändra namnet på en ansluten TV genom att dubbelklicka på önskat objekt i Kontrollpanelen > Nätverk och Internet > Visa datorer och enheter i nätverket. (Endast Windows 7)
- Det går inte att ändra namnet på en TV när DMR-media spelas upp. Vänta tills uppspelningen är klar innan du genomför ändringar.

Bläddra bland filer

Komma åt foto-, musik- eller filmlistor och bläddra bland filer.

- 1 Anslut en USB-lagringsenhet.
- 2 Tryck på **Home (Hem)** för att öppna hemmenyn.
- 3 Tryck på navigeringsknapparna, bläddra till **Smart Share** och välj **OK**.
- 4 Tryck på navigeringsknapparna, bläddra till önskad enhet och välj **OK**.
- 5 Tryck på navigeringsknapparna, bläddra till **All media**, **Filmlista**, **Fotolista** eller **Musiklista** och tryck på **OK**.
 - **All media**: Visar alla filer i fillistan.
 - **Filmlista**, **Fotolista** eller **Musiklista**: Visar endast en typ av filer i fillistan.
- 6 Välj önskad mapp eller fil med hjälp av navigeringsknapparna.

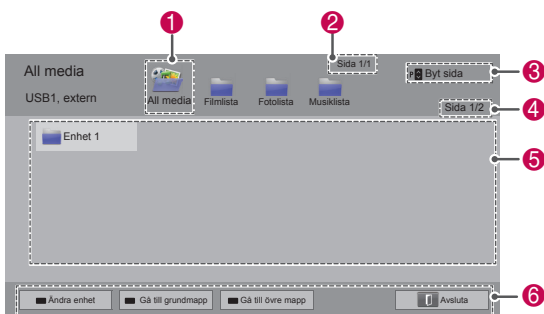

Nr	Beskrivning
1	Visar alla mediemappar.
2	Aktuellt sidnummer/totalt antal sidor.
3	Går till föregående eller nästa sida.
4	Aktuellt sidnummer/totalt antal sidor.
5	Filinformation eller miniatyrbild.
6	Tillgängliga knappar på fjärrkontrollen.

Miniatyrbildsinformation

Typ	Onormala filer	Filer som inte kan användas
Video		
Foto		
Musik		

Tips för användning av USB-lagringsenheter

Typ	Filformat som stöds		
Video	<ul style="list-style-type: none"> • MPG, MPEG, DAT, TS, TRP, TP, VOB, MP4, MOV, MKV, DivX, AVI, ASF, WMV, M4V • Maximal bithastighet för spelbar film är 20 Mbit/s • Bithastigheten för ljudformat är mellan 32 kbit/s och 320 kbit/s (MP3) • Extern undertextningsformat som kan användas: *.smi, *.srt, *.sub (MicroDVD, SubViewer 1,0/2,0), *.ass, *.ssa, *.txt (TMPPlayer), *.psb (PowerDivX) • Intern undertextningsformat som kan användas: endast XSUB (undertextningsformatet i DivX-filer), Text UTF-8, SRT, ASS, SSA (undertextningsformatet som används i DivX-Plus HD-filer) 		
Foto	<ul style="list-style-type: none"> • Använd inte det progressiva alternativet när du sparar JPG-filer i datorn. • Det kan ta en stund att öppna bilder med hög upplösning i helskärmsläget. 		
	Fitillägg	Objekt	Profil
2D	jpeg jpg jpe	Filformat som kan användas	<ul style="list-style-type: none"> • SOF0: baslinje • SOF1: Utökad sekvens • SOF2: Progressivt
		Bildstorlek	<ul style="list-style-type: none"> • Min: 64 x 64 • Max – normal typ: 15 360 (B) x 8 640 (H) • Progressiv typ: 1 920 (B) x 1 440 (H)
3D(Endast 3Dmodeller)	mpo	Filformat som kan användas	• mpo
		Bildstorlek	<ul style="list-style-type: none"> • 4:3-storlek: 3 648 x 2 736 2 592 x 1 944 2 048 x 1 536 • 3:2-storlek: 3 648 x 2 432
Musik	<ul style="list-style-type: none"> • MP3 • Bithastighet 32–320 kbit/s • Samplingsfrekvens för MPEG1 Layer3: 32 kHz, 44,1 kHz, 48 kHz. för MPEG2 Layer3: 16 kHz, 22,05 kHz, 24 kHz. *Det går inte att spela upp kopieringsskyddade filer. 		

Spela upp video

Spela videofiler på TV:n. TV:n kan spela upp videofiler från en USB-lagringsenhet.

- 1 Tryck på **Home (Hem)** för att öppna hemmenyn.
- 2 Tryck på navigeringsknapparna, bläddra till **Smart Share** och tryck på **OK**.
- 3 Bläddra till önskad enhet med navigeringsknapparna och tryck på **OK**.
- 4 Tryck på navigeringsknapparna, bläddra till **Filmlista** och tryck på **OK**.
- 5 Välj önskad mapp eller fil med hjälp av navigeringsknapparna och tryck på **OK**.
- 6 Spela upp en film med följande menyer/knappar.



Knapp	Beskrivning
Navigeringsknapp	Bläddrar i filerna.
OK	Spelar den valda filen.
P ^ v	Går till föregående eller nästa sida.
Röd knapp	Byt enhet: Ändras till en annan ingång.
Grön knapp	Går till grundmapp.
Gul knapp	Går till övre mapp.

- 7 Styr uppspelningen med följande knappar.



Knapp	Beskrivning
■	Stoppas uppspelningen.
▶	Spelar upp en video.
	Pausar eller återupptar uppspelningen.
◀◀	Söker bakåt i en fil.
▶▶	Söker framåt i en fil.
och ▶▶	Spelar upp video i slow motion.
Röd knapp och < >	Väljer ramen direkt. Hela filen delas in i 10 ramar. Ramar kan eventuellt inte visas beroende på filen.
ENERGY SAVING (ENERGIPARLÅGE)	Ökar eller minskar skärmens ljusstyrka.
3D	Visar 3D-bilder. (Endast 3D-modeller)
Q.MENU (Snabbmeny)	Visar menyn Alternativ (Se sid.69).
AV MODE (AV-LÅGE)	Välj önskad källa.
BACK (Bakåt)	Döljer menyn på skärmen. Tryck på OK om du vill visa menyn igen.
EXIT (Avsluta)	Går till föregående menybild.

Tips för uppspelning av videofiler

- Filer som kodats i Motion JPEG kan inte spelas upp på TV:n. (Se sid.142)
- En del undertexter som skapats av användare kanske inte visas korrekt.
- Det kan hända att vissa specialtecken och HTML-taggar inte visas i undertexterna.
- Det finns inga funktioner för att ändra teckensnitt och färg i undertexter.
- Det finns inte undertext på språk som inte ingår.
- Videofiler med undertextfiler på 1 MB eller större kan eventuellt inte spelas upp på rätt sätt.
- När du ändrar ljudspråket kan det uppstå tillfälliga störningar som bildavbrott eller snabbara uppspelning.
- Om du spelar upp en skadad videofil kan det hända att den inte spelas upp ordentligt eller så är vissa uppspelningsfunktioner inte tillgängliga.
- Det kan hända att TV:n inte kan spela upp videofiler som skapats med vissa kodare.
- Om bild eller ljud saknas i den inspelade filen matas antingen ljudet eller bilden inte ut.
- Om den inspelade filen spelas upp i TV:n utan bild eller ljud matas antingen bild eller ljud inte ut.
- Videofiler med högre upplösning än den upplösning som tillåts för varje ram kan inte spelas upp ordentligt på TV:n.
- Videofiler som inte är av angiven typ eller angivet format kan heller inte spelas upp på rätt sätt på TV:n.
- GMC- (Global Motion Compensation) eller Qpel-kodade (Quarterpel Motion Estimation) filer kan inte spelas upp.
- TV:n har endast funktion för 10 000 synkblock inom varje undertextfil.
- Codecen H.264/AVC upp till profilmivå 4.1 kan användas i TV:n.
- DTS-ljudcodecoder fungerar inte i TV:n.
- TV:n kan inte spela upp videofiler som är större än 30 GB.
- Om du spelar upp en videofil via en USB-anslutning utan funktion för hög hastighet kan det hända att videospelaren inte fungerar ordentligt.
- Videofilen och tillhörande undertextfil ska finnas i samma mapp och deras namn måste vara identiska.
- Beroende på videofilernas kodning kan det hända att TV:n inte kan spela upp dem, även om formatet kan användas.
- Det finns inga andra funktioner i trick-läget än ► om videofilerna inte har indexinformation.
- Videofilnamn som innehåller specialtecken kan eventuellt inte spelas upp.
- Det går inte att använda 3D-läge för 3D-WMV-filer som kodats i Dual Stream. (Endast 3D-modeller)

Q.MENU-alternativ för filmlistan

- 1 Tryck på **Q. MENU (Snabbmeny)**. Ett popup-fönster öppnas.
- 2 Tryck på navigeringsknapparna, bläddra till alternativet och tryck på **OK**.
- 3 Bläddra till något av följande alternativ med navigeringsknapparna och tryck på **OK**.

Ställa in videospelning.

Alternativ	Beskrivning	
Bildstorlek	Välj önskat bildformat för videofiler. <ul style="list-style-type: none"> • Helskärmsläge: Filer spelas upp i fullskärmsläge beroende på videons bildförhållande. • Ursprungligt läge: Filer spelas upp i originalstorlek. 	
Ljudspråk	Ändra språkgrupp för ljudet i videofiler. Filer med ett enda ljudspår kan inte väljas.	
Undertextspråk	Du kan aktivera och avaktivera undertexter.	
Språk	Aktiverat för SMI-undertextning och du kan välja språk för undertextning.	
Kodsida	Välj typsnitt för undertexter. När standard är inställt visas innehållet i det språk som är angivet under "Alt. – Språk – Menyspråk".	
	Alternativ	Beskrivning
	Undertext, språkgrupp	<ul style="list-style-type: none"> • Latin1: engelska, spanska, franska, tyska, italienska, svenska, finska, nederländska, portugisiska, danska, rumänska, norska, albanska, gaeliska, walesiska, irländska, katalanska, valensiska • Latin2: bosniska, polska, kroatiska, tjeckiska, slovakiska, slovenska, serbiska, ungerska • Latin4: estniska, lettiska, litauiska • Kyrilliska: bulgariska, makedonska, ryska, ukrainska, kazakiska • Grekiska: grekiska • Turkiska: turkiska
	Synkronisera	När videon inte är synkroniserad med texterna kan du justera den i intervall om 0,5 sekunder.
	Position	Flytta undertexternas position.
	Storlek	Ändra teckenstorlek för undertexterna.
Upprepas	Stäng på/av upprepningfunktion vid uppspelning av film. Då den är påslagen kommer filen i mappen att repeteras vid uppspelning. När upprepningfunktionen är avaktiverad kan nästa filnamn spelas upp i sekvens om filnamnen liknar varandra.	

OBS!

- Alternativ som ändrats i Filmlista påverkar inte Fotolista och Musiklista.
- Alternativ som ändrats i Fotolista och Musiklista ändras på samma sätt i Fotolista och Musiklista men inte i Filmlista.
- Välj "Ja" för att starta om en videofil där den stoppades.
- Om det finns kontinuerliga filserier i mappen spelas nästa fil upp automatiskt. Det här gäller inte om du har ställt in funktionen **Upprepa** i filmlistan till "På".

Ställ in video.

Ändra förinställningar för video. (Se avsnittet Inställningar för BILD)

Ställ in ljud.

Ändra förinställningar för ljud. (Se avsnittet Inställningar för LJUD)

Ställa in DivX PLUS HD

De här alternativen är endast aktiverade när filmen som spelas innehåller titel, utgåva och författad kapitelinformation.

Alternativ	Beskrivning
Titel	Välj vilken titel du vill spela om en fil har fler än en titel.
Utgåva	Välj vilken utgåva du vill spela om det finns flera utgåvor av en fil. <ul style="list-style-type: none"> • En utgåva innebär uppspelningsordningen som angetts baserat på kapitlen.
Auktoriserat kapitel	Välj och spela upp önskat kapitel.

DivX® VOD-handbok

DivX® VOD-registreringskod

Om du vill spela upp DivX® VOD-material som du köpt eller hyrt bör du registrera enheten med DivX-registreringskoden på 10 siffror från enheten, på www.divx.com/vod.

- 1 Tryck på **Home (Hem)** för att öppna hemmenyn.
- 2 Tryck på navigeringsknapparna, bläddra till **INSTÄLLNINGAR** och tryck på **OK**.
- 3 Tryck på navigeringsknapparna, bläddra till **ALT.** och tryck på **OK**.
- 4 Tryck på navigeringsknapparna, bläddra till **Smart Share-inställning** och tryck på **OK**.
- 5 Bläddra till **DivX-reg.kod** med hjälp av navigeringsknapparna och tryck på **OK**.
- 6 Se registreringskoden för din TV.

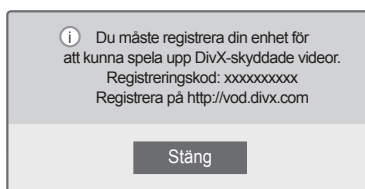

- 7 När du är klar trycker du på **EXIT (Avsluta)**.

! OBS!

- Medan du kontrollerar registreringskoden kan det hända att vissa knappar inte fungerar.
- Om du använder DivX-registreringskoden för en annan enhet går det inte att spela upp den hyrda eller köpta DivX-filen. Se till att använda DivX-registreringskoden som tilldelats din TV.
- Video- eller ljudfiler som inte konverterats genom DivX-codecstandarden kan vara skadade eller omöjliga att spela upp.
- Med DivX-VOD-koden kan du aktivera upp till 6 enheter per konto.

DivX® VOD-avregistrering

Du bör avregistrera din enhet med DivX-avregistreringskoden på 8 siffror från enheten, på www.divx.com/vod.

- 1 Tryck på **Home (Hem)** för att öppna hemmenyn.
- 2 Tryck på navigeringsknapparna, bläddra till **INSTÄLLNINGAR** och tryck på **OK**.
- 3 Tryck på navigeringsknapparna, bläddra till **ALT.** och tryck på **OK**.
- 4 Tryck på navigeringsknapparna, bläddra till **Smart Share-inställning** och tryck på **OK**.
- 5 Tryck på navigeringsknapparna, bläddra till **Avaktiverar DivX** och tryck på **OK**.
- 6 Bekräfta genom att välja **Ja**.

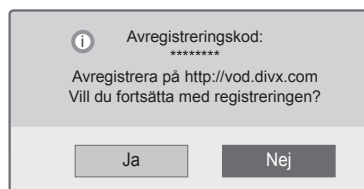

- 7 När du är klar trycker du på **EXIT (Avsluta)**.

! OBS!

- När avregistreringen är genomförd måste du registrera enheten igen om du vill kunna se DivX® VOD-material.

Visa foton

Du kan visa bilder som sparats på en USB-lagringsenhet. Alternativen på skärmen varierar beroende på modellen.

- 1 Tryck på **Home (Hem)** för att öppna hemmenyn.
- 2 Tryck på navigeringsknapparna, bläddra till **Smart Share** och tryck på **OK**.
- 3 Bläddra till önskad enhet med navigeringsknapparna och tryck på **OK**.
- 4 Tryck på navigeringsknapparna om du vill bläddra till **Fotolista** och tryck på **OK**.
- 5 Tryck på navigeringsknapparna, bläddra till önskad mapp/fil och välj **OK**.
- 6 Visa foton med följande menyer/knappar.



Knapp	Beskrivning
Navigeringsknapp	Bläddrar i filen.
OK	Visar den markerade filen.
P ^ v	Går till föregående eller nästa sida.
Röd knapp	Byt enhet: Ändras till en annan ingång.
Grön knapp	Går till grundmapp.
Gul knapp	Går till övre mapp.

- 7 Följande alternativ är tillgängliga när du visar foton.

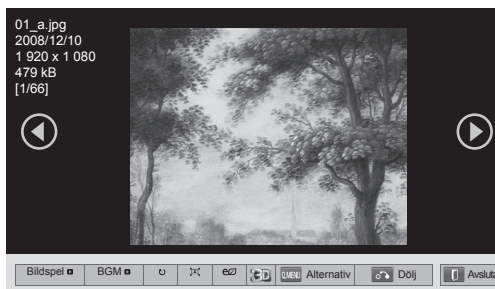

Alternativ	Beskrivning
Bildspel	Startar eller stoppar ett bildspel. Alla foton som sparats i den aktuella mappen visas i bildspelet. För att ställa in en bildspelshastighet väljer du Alternativ.
BGM (Bakgrundsmusik)	Stänger av eller slår på bakgrundsmusiken. För att ställa in musikmappen för bakgrundsmusiken väljer du Alternativ.
u (Rotera)	Roterar foton medurs (90°, 180°, 270°, 360°). <div style="border: 1px solid black; padding: 5px;"> <p>! OBS!</p> <ul style="list-style-type: none"> Den stödda fotostorleken är begränsad. Du kan inte rotera ett foto om upplösningen hos den roterade bredden är större än den upplösningsstorlek som stöds. </div>
	Visar foton i helskärmsläge eller i ursprungligt läge.
e2 (ENERGY SAVING (Energisparläge))	Ökar eller minskar skärmens ljusstyrka.
3D	Visar 3D-bilderna. (Endast 3D-modeller)
Alternativ	Visar menyn Alternativ (Se sid.72).
Dölj	Döljer alternativfönstret. Om du vill visa alternativen trycker du på OK .
Avsluta	Går till föregående menybild.

Q.MENU-alternativ för fotolista

- 1 Tryck på **Q. MENU (Snabbmeny)**.
Ett popup-fönster öppnas.
- 2 Tryck på navigeringsknapparna, bläddra till alternativet och tryck på **OK**.
- 3 Bläddra till något av följande alternativ med navigeringsknapparna och tryck på **OK**.

Ställ in fotovisning.

Alternativ	Beskrivning
Bildhastig.	Väljer en hastighet för bildspelet (Snabb, Mellan, Långsam).
BGM	Väljer en musikmapp för bakgrundsmusiken. Välj Upprepa eller Slumpmässig. <div style="border: 1px solid black; padding: 5px; margin-top: 10px;"> <p>! OBS!</p> <ul style="list-style-type: none"> • Du kan inte byta musikmapp medan bakgrundsmusiken spelas upp. </div>

! OBS!

- Alternativvärden som ändras i Fotolista påverkar inte Filmlista eller Musiklista.
- Alternativvärden som ändras i Fotolista och Musiklista ändras på samma sätt i Fotolista och Musiklista men inte i Filmlista.

Ställ in video.

Ändra videoinställningarna. (Se avsnittet Inställningar för BILD)

Ställ in ljud.

Ändra ljudinställningarna. (Se avsnittet Inställningar för LJUD)

Lyssna på musik

- 1 Tryck på **Home (Hem)** för att öppna hemmenyn.
- 2 Tryck på navigeringsknapparna, bläddra till **Smart Share** och tryck på **OK**.
- 3 Bläddra till önskad enhet med navigeringsknapparna och tryck på **OK**.
- 4 Tryck på navigeringsknapparna, bläddra till **Musiklista** och tryck på **OK**.
- 5 Tryck på navigeringsknapparna för att välja önskad mapp eller fil och tryck på **OK**.
- 6 Spela musik med följande menyer/knappar.



7 Styr uppspelningen med följande knappar.



Knapp	Beskrivning
■	Stoppas uppspelningen.
▶	Spelar en musikfil.
	Pausar eller återupptar uppspelningen.
◀◀	Hoppar till föregående fil.
▶▶	Hoppar till nästa fil.
< >	Indikerar en markör.
e (ENERGY SAVING (Energisparläge))	Ökar eller minskar skärmens ljusstyrka.
Q.MENU (Snabbmeny)	Visar menyn Alternativ (Se sid.74).
BACK (Bakåt)	Döljer alternativfönstret. Om du vill visa alternativen trycker du på OK .
EXIT (Avsluta)	Går till föregående menybild.

Tips för musikuppspelning

- Det går inte att spela upp MP3-filer med inbäddade ID3-taggar i den här enheten.

Knapp	Beskrivning
Navigeringsknapp	Bläddrar i filerna.
OK	Spelar den valda filen.
P ^ v	Går till föregående eller nästa sida.
Röd knapp	Byt enhet: Ändras till en annan ingång.
Grön knapp	Går till grundmapp.
Gul knapp	Går till övre mapp.
Blå knapp	Öppnar musikspelaren. Aktiveras när du spelar musik.

Q.MENU-alternativ för musiklistan

- 1 Tryck på **Q. MENU (Snabbmeny)**.
Ett popup-fönster öppnas.
- 2 Tryck på navigeringsknapparna, bläddra till alternativet och tryck på **OK**.
- 3 Bläddra till något av följande alternativ med navigeringsknapparna och tryck på **OK**.

! OBS!

- Alternativvärden som ändras i Filmlista påverkar inte Fotolista eller Musiklista.
- Alternativvärden som ändras i Fotolista och Musiklista ändras på samma sätt i Fotolista och Musiklista.

Ställ in ljudspelning.

Välj Upprepa eller Slumpmässig.

Ställ in ljud.

Ändra ljudinställningarna. (Se avsnittet Inställningar för LJUD)

! OBS!

- Det går inte att spela upp kopieringsskyddade filer i TV:n.
- Om TV:n inte används på ett tag under uppspelning visas informationsrutan som skärmläckare för att förhindra inbränning. Tryck på **OK** om du vill återgå till skärmen med musiklistan.

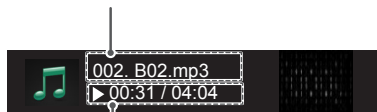
Filnamn**Förfluten tid/Längd**

Funktionen Media Link

Med hjälp av funktionen Media Link kan du ansluta till en Plex Media Server-server. Du kan hämta Plex Media Server-servern utan kostnad från www.plexapp.com. Du kan använda den till att spela upp mediefiler och till att hämta Plex-program. Plex-programmen hämtas till datorn och kräver inget lagringsutrymme på TV:n.

! OBS!

- Du bör installera version 0.9.1.14 eller senare av Plex Media Server på datorn (Mac OS X eller Windows). (Om du vill hämta installationsfilen går du till <http://www.plexapp.com/medialink>.)
- Användargränssnittet visas på engelska och de data som överförs visas inte om du använder något av följande språk: arabiska, hebreiska, kurdiska, persiska, thailändska.
- När du använder videoinsticksprogrammet kan den ursprungliga buffringen ta ett tag om TV:n inte stöder den fil du vill spela upp och konverteringen måste utföras på dator. Konverteringsprestanda beror på datorns prestanda och nätverkshastigheten.
- När du spelar upp filer du har lagrat på datorn (filmer, TV-program, musik m.m.) är de format som stöds desamma som för DLNA-funktionen. Funktionen för att gå till innehåll stöds inte när du spelar upp musik. (Samma som för DLNA.)
- Det kan uppstå problem när du spelar upp HD-filmer via ett trådlöst nätverk på grund av nätverkshastigheten.
- När du använder en router kan det inträffa att datorn eventuellt inte upptäcks på grund av routerinställningarna. (När du till exempel använder funktionen för flervägsdirigering som finns i vissa routrar går det inte upptäcka via ett trådlöst nätverk på TV:n.)
- Vissa insticksprogram kommer eventuellt inte att fungera, beroende på medieformatet.
- Insticksprogrammen kan komma att ändras och kan även sluta fungera utan föregående meddelande, beroende på leverantören.

Anslutning för Media Link

- 1 Du måste ansluta TV:n till ditt hemnätverk, antingen till ett kabelanslutet eller trådlöst nätverk. (Se sid.45 till 51).
- 2 Om du vill hämta PLEX går du till <http://www.plexapp.com/medialink>.
 - Om du vill ha mer information om hur du installerar det går du till webbplatsen enligt ovan.
- 3 När du kör PLEX för första gången får du stegvis hjälp i guiden med att konfigurera programmet.
 - Om du vill ha mer information om hur du använder guiden går du till webbplatsen enligt ovan.

Använda Media Link

- 1 Tryck på **Home** för att öppna hemmenyn.
- 2 Bläddra till alternativet Media Link med hjälp av navigeringsknapparna och tryck sedan på **OK**.
- 3 Media Link-avsnitten för den anslutna datorn visas. Om du vill visa de delade medierna i en kategori väljer du en ikon..



Alternativ	Beskrivning
1	Det här är en lista med kategorier som du anger på den anslutna datorn.
2	Det här är en lista med insticksprogram för onlineinnehåll.
3	Ändra avsnittssortering. - Efter servernamn: Sortera listan efter servernamn. - Efter objektnamn: Sortera listan efter objektnamn.
4	Välj en annan enhet.
5	Med hjälp av PLEX Online kan du installera, ta bort och uppdatera program på datorn.
6	Går till föregående sida.
7	Avsluta Media Link.

Titta på filmer

Media Link hämtar information om delade filmer enligt nedan.

- 1 Tryck på **Home** för att öppna hemmenyn.
- 2 Bläddra till alternativet Media Link med hjälp av navigeringsknapparna och tryck sedan på **OK**.
- 3 Bläddra till filmen med hjälp av navigeringsknapparna och tryck sedan på **OK**.

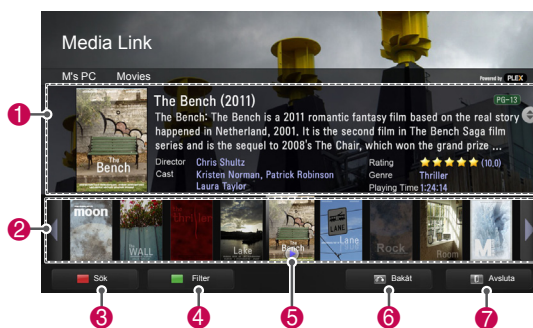

Alternativ	Beskrivning
1	Visa information om den valda filmen.
2	Visa bilder som har fångats från filmfilen.
3	Sök efter filmer i avsnittet.
4	Visa listan enligt det valda filtret.
5	Spela upp filmen i helskärmsläge. Om du redan har börjat titta på filmen kan du fortsätta från den senaste scenen.
6	Går till föregående sida.
7	Avsluta Media Link.

Använda avsnittet Musik

Du kan visa information för de musikfiler du har angett för avsnittet Musik och lyssna på dem.

- 1 Tryck på **Home** för att öppna hemmenyn.
- 2 Bläddra till alternativet Media Link med hjälp av navigeringsknapparna och tryck sedan på **OK**.
- 3 Bläddra till avsnittet Musik med hjälp av navigeringsknapparna och tryck sedan på **OK**.



Alternativ	Beskrivning
1	Sortera musikfilerna i det valda avsnittet efter artist > album > låtnamn.
2	Välj en mapp eller en låt.
3	Visa artist, album och information för den valda musiken.
4	Sök efter musikfiler i avsnittet..
5	Visa listan enligt det valda filtret.
6	Går till föregående sida.
7	Avsluta Media Link..

Använda avsnittet för TV-program

Du kan visa information för de program du har angett för avsnittet TV Show (TV-program) och titta på dem.

- 1 Tryck på **Home** för att öppna hemmenyn.
- 2 Bläddra till alternativet Media Link med hjälp av navigeringsknapparna och tryck sedan på **OK**.
- 3 Bläddra till avsnittet TV Show (TV-program) med hjälp av navigeringsknapparna och tryck sedan på **OK**.



Alternativ	Beskrivning
1	Sortera TV-programfilerna i det valda avsnittet efter programnamn > säsong > episod.
2	Välj en mapp eller ett program.
3	Visa information om det valda programmet.
4	Sök efter TV-program i avsnittet.
5	Visa listan enligt det valda filtret.
6	Går till föregående sida.
7	Avsluta Media Link.

Installera insticksprogram

Du kan installera insticksprogram för Media Link så att du kan ta del av medieinnehåll på webben.

- 1 Tryck på **Home** för att öppna hemmenyn.
- 2 Bläddra till alternativet Media Link med hjälp av navigeringsknapparna och tryck sedan på **OK**.
- 3 Välj PLEX Online genom att trycka på den gula knappen.

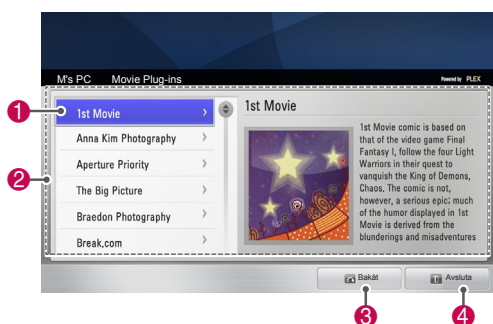

Alternativ	Beskrivning
1	Om du vill visa information om ett insticksprogram i den högra rutan flyttar du markören till insticksprogrammet. Installerade insticksprogram: Du kan köra, uppdatera, installera om och ta bort installerade insticksprogram. Insticksprogram som inte är installerade: Du kan installera insticksprogram som inte är installerade. När du har installerat ett insticksprogram kan du köra det genom att välja Video, Music eller Picture Plug-in (Video-, Musik- eller Bild-insticksprogram) på huvudskärmen för Media Link.
2	En lista med insticksprogram som är tillgängliga att installera.
3	Går till föregående sida.
4	Avsluta Media Link.

DVR-funktion

(Den här funktionen är tillgänglig för vissa modeller i vissa länder. För modeller med DVR-funktioner finns knappen REC på fjärrkontrollen.)

Att tänka på när du använder en USB-enhet



OBS!

- Endast en USB-lagringsenhet kan identifieras.
- Om en USB-lagringsenhet ansluts via en USB-hubb kan enheten inte identifieras.
- En USB-lagringsenhet som använder ett program för automatisk identifiering kan kanske inte identifieras.
- Det går inte att använda en USB-lagringsenhet med en egen drivrutin.
- Upp till fyra minneskort kan identifieras samtidigt, om du väljer att använda flera partitioner eller en kortläsare.
- Identifieringshastigheten för en USB-lagringsenhet är olika från enhet till enhet.
- Stäng inte av TV-apparaten eller koppla från USB-enheten när den anslutna USB-lagringsenheten används. När en sådan enhet plötsligt avbryts eller tas ur kan de lagrade filerna och enheten skadas.
- Anslut USB-lagringsenheten till en extern strömkälla. Går inte detta accepteras enheten inte.
- Anslut en USB-lagringsenhet med nätkabel som medföljer från USB-tillverkaren. Om annan nätkabel används än den som medföljer från tillverkaren eller om en för lång kabel används accepteras inte enheten.
- Vissa USB-lagringsenheter kan inte användas eller så fungerar de dåligt.
- TV:n visar upp till 128 tecken av ett filnamn.
- Säkerhetskopiera viktiga filer eftersom data på en USB-enhet kan skadas. Tillverkaren äger inget ansvar för skada på data eftersom datahantering är användarens ansvar.
- Rekommenderad kapacitet är 40 GB eller mer, och 1 TB eller mindre för en USB-hårddisk.
- Enheter som har högre kapacitet än den rekommenderade kanske fungerar sämre.
- Det är inte säkert att filmuppspelning

fungerar via en USB-anslutning som inte har funktion för hög hastighet.

- USB-enheter lägre än USB 2.0 kan också användas. Det är dock inte säkert att de fungerar som de ska i filmlistan.
- Bevara stabiliteten hos en extern hårddisk genom att tillämpa testverktyget för hårddiskar och säkra på så sätt en jämn hårddiskdrift.
- Testverktyget för hårddiskar kontrollerar hårddiskens prestanda, dvs. läs-/skrivhastighet, åtkomsttid och stabilitet. Enheten kan söka igenom webbplatsen och hämta det lättanvända testverktyget.
- Endast DVR USB-hårddiskar av typen SSD eller HDD (skivminne) kan användas. (USB-minne kan inte användas.)
- En SSD-hårddisk (Solid State Drive) har ett begränsat antal skriv-/borttagningscykler. En HDD-hårddisk (skivminne) rekommenderas för den här produkten.

Timeshift (PAUSA OCH ÅTERUPPSPELA LIVE-TV)

Den här funktionen innebär att enheten kan spela in ett TV-program automatiskt samtidigt som det kan spelas upp när som helst.

Med timeshift-funktionen kan du pausa och gå bakåt i den normala TV-visningen när som helst utan att gå miste om något i livesändningen. Det kan hända att timeshift- och inspelningsfunktionen inte fungerar om signalstyrkan är svag. Den här funktionen kan endast användas när en USB-enhet har anslutits.

Ansluta USB-lagringsenheter

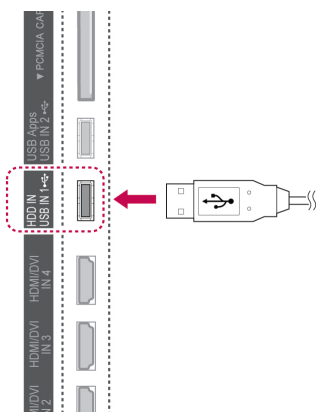

- 1 Anslut USB-enheten till **USB IN 1/HDD IN**-portarna på sidan av TV:n.
- 2 Använd USB-enheten (över 40 GB) för DVR genom att initiera USB-enheten.

! OBS!

- Hårddisken som är ansluten till USB-porten som hårddisk för DVR initieras.
- Aktiveras endast när USB-hårddisken som är tillgänglig för DVR är ansluten.
- När USB-enheten initieras tas alla data som lagrats i USB-enheten bort.
- Ta inte bort USB-enheten medan den initieras. Det kan orsaka fel på TV:n och lagringsenheten.

Initiera USB-enheten

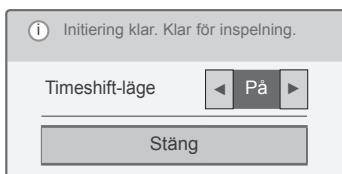
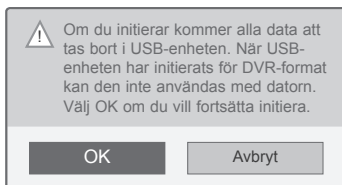
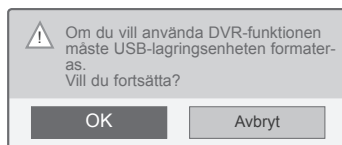

- 1 Anslut en ej formaterad USB-enhet för DVR och tryck på **REC (Spela in)** så initieras USB-enheten.
- 2 Tryck på navigeringsknapparna, bläddra till **OK** och tryck på **OK**.
- 3 Tryck på navigeringsknapparna, bläddra till **På** eller **Av** och tryck på **OK**.

! OBS!

- När initieringen är klar meddelas det via ett popup-fönster och då är den anslutna USB-hårddisken klar för DVR.
- Hur lång tid initieringen tar beror på USB-enhetens kapacitet.
- Den initierade USB-enheten kan inte identifieras i datorn.
- Om du ansluter en USB-enhet med mindre kapacitet än 40 GB initieras inte USB-enheten.
- Maximal storlek för en hårddisk för säkerhetskopiering är 1 TB.

Ändra timeshift-läget vid DVR-användning

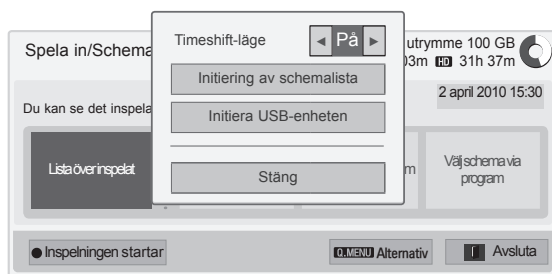

- 1 När USB-enheten har anslutits trycker du på **OK**.
- 2 Tryck på den gula knappen för att visa DVR-alternativmenyn och tryck på **Q.MENU**.
- 3 Tryck på navigeringsknapparna, bläddra till **timeshift-läget** och välj **OK**.
- 4 Tryck på navigeringsknapparna, bläddra till **På** eller **Av** och välj **OK**.
- 5 När du är klar trycker du på **EXIT (Avsluta)**. Tryck på **BACK (Bakåt)** om du vill återgå till föregående meny.

Meny	Beskrivning
Lista över inspelat	Flyttar till Lista över inspelat .
Schemalista	Flyttar till Schemalista .
Välj schema via datum	Flyttar till Schema .
Välj schema via program	Ställ in timerinspelning genom att gå till programguiden.

Initiera om USB-enhet vid DVR-användning

- 1 När USB-enheten har anslutits trycker du på **OK**.
- 2 Tryck på den gula knappen för att visa DVR-alternativmenyn och tryck på **Q.MENU**.
- 3 Tryck på navigeringsknapparna, bläddra till **Initierar USB-enhet** och välj **OK**.
- 4 När du är klar trycker du på **EXIT (Avsluta)**. Tryck på **BACK (Bakåt)** om du vill återgå till föregående meny.

Timeshift-funktionens förlopp



- 1 När USB-enheten har anslutits trycker du på **OK**.
- När Timeshift startar visas ett statusfält med information om inspelningens förlopp längst ned på skärmen.
- Du kan trycka på knappen **BACK (Bakåt)** om du vill dölja förlopps-fältet eller välja **OK** för att visa det.
- Den här funktionen bevaras även vid ändring av program, och inspelningen med Timeshift fortsätter.

Förlopps-fältet

Med den här funktionen visas ett statusfält för livesändningen på skärmen, som i sin tur visar hur mycket av det timeshift-inspelade programmet som kan spelas upp.

- 1 Förhandsgranska
- 2 Förfluten tid av uppspelningen
- 3 Total förfluten tid med timeshift-funktionen

- ▶ Uppspelning
- ▶▶ Gå framåt
- ▶◀ Gå bakåt
- ▬ Pausa
- ↻ Direktvisning +
- ↺ Direktvisning –
- ▬ En skärm
- ▶ Långsam uppspelning

 **OBS!**

- Inget lagras om det inte finns någon signal. På så sätt sparas hårddiskutrymme.
- Timeshift kan användas i upp till 2 timmar.
- Det går inte att ändra program eller ingångskälla medan inspelning pågår.
- När du slår på strömmen tar det upp till 3 minuter för hårddisken att starta.
- Det kan hända att inspelning eller uppspelning av ett inspelat program inte startas om det är kopieringsskyddat.
- Tiden för direktinspelning är inställd på 3 timmar. Maximal tid är 5 timmar.
- En miniatyrbild skapas var 3:e minut för inspelningar som är längre än 18 minuter, och mellan varje minut till var 3:e minut för inspelningar som är kortare än 18 minuter.
- Det skapas upp till 6 miniatyrbilder på en skärm.
- DVR är tillgänglig för DTV-kanal.
- Det går inte att spela in radio- eller satellit-program samt vissa program med förvrängd signal.
- Du kan spela in och njuta av DTV-program i 3D.

Uppspelning med Timeshift

När du använder Timeshift är följande alternativ tillgängliga.

Använda fjärrkontrollen

Du kan spela upp den tillfälligt sparade delen på olika sätt när du använder Timeshift.

Knapp	Beskrivning
◀▶	Under uppspelning trycker du upprepade gånger på REW (◀) (Gå bakåt) eller FF (▶) (Gå framåt) för att öka hastigheten. - Varje gång du trycker på knappen ökar sökhastigheten ett steg (upp till 4 steg).
⏸▶	Under uppspelningen trycker du på knappen ⏸ (Paus). - Pauskärmen visas. - Varje gång du trycker på knappen ⏸ (Paus) på pausskärmen flyttas den skärm för skärm ⏸▶ . - Tryck på knappen ⏸ (Paus) och använd sedan knappen FF (▶) (Gå framåt) för uppspelning i slow motion (▶).
<>, OK	När du flyttar markören med navigeringsknappen (<>) vid uppspelning och sedan trycker på OK spelas den skärm som där markören har placerats. (↶, ↷)
LIVE-TV	Om du vill titta på den aktuella live-sändningen trycker du på knappen för Live-TV under uppspelningen.

INSPELNING

Använd den här funktionen om du inte kan titta på ett program när det sänds.

Starta/Stoppa inspelning

Du kan även spela in programmet du tittar på.

Starta inspelningen

- 1 Tryck på **REC** (Spela in) så startas inspelningen.

Stoppa inspelningen

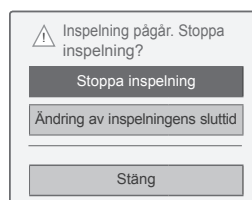

- 1 Tryck på **REC** (Spela in) när du vill stoppa inspelningen.
- 2 Tryck på navigeringsknapparna, bläddra till **Stoppa inspelning** och välj **OK**.

! OBS!

- Du kan även stoppa inspelningen genom att trycka på knappen **STOP** (■) (Stopp).

Ändra inspelningens sluttid

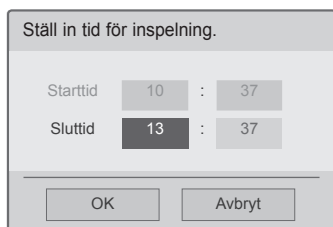
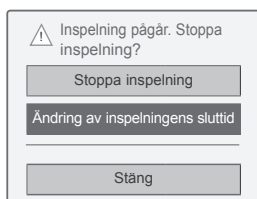

- 1 Tryck på **REC (Spela in)** i inspelningen.
- 2 Tryck på navigeringsknapparna, bläddra till **Ändring av inspelningens sluttid** och tryck på **OK**.
- 3 Tryck på navigeringsknapparna för att bläddra och ställa in inspelningens sluttid. Tryck sedan på **OK**.

! OBS!

- Om det inte finns tillräckligt med lagringsutrymme stoppas inspelningen automatiskt.
- Inspelningar som är kortare än 10 sekunder sparas inte.
- Maximal inspelningstid är 5 timmar.
- För att spara diskutrymme när sändningar spelas in, sparas inga data om signalen uteblir.
- Inspelningsfunktionen initieras inte om programmet är kopieringsskyddat.
- Den visade tiden kan avvika lite från den verkliga tiden.
- När det inte finns någon signal eller en filmkälla visas kan den visade tiden avvika lite från den verkliga tiden.

! VARNING

- Sändningsmaterial skyddas av upphovsrätt, och inspelning och uppspelning av vissa material är endast tillåtet med godkännande från copyrightinnehavaren.
- Ljud- och videoinspelningar som görs med enheten är endast för privat bruk. Det är inte tillåtet att sälja, låna ut eller hyra ut dem till någon annan.

SCHEMA

Schema

Den här funktionen är enkel att registrera för reserverad inspelning. Timern för inspelning är inställd.

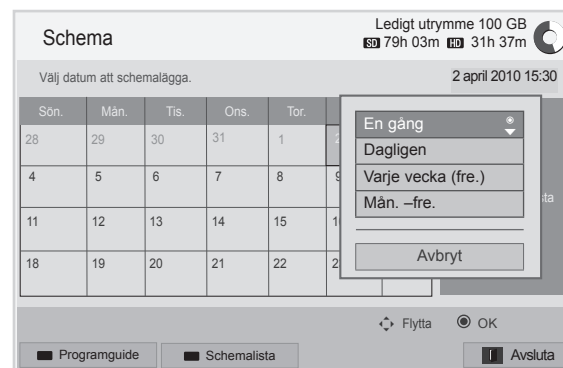

- 1 När USB-enheten har anslutits trycker du på **OK**.
- 2 Tryck på den gula knappen.
- 3 Tryck på navigeringsknapparna, bläddra till **Välj schema via datum** och tryck på **OK**.
- 4 Tryck på navigeringsknapparna, bläddra till Välj ett datum och tryck på **OK**.
- 5 Tryck på navigeringsknapparna, bläddra fram och välj Upprepa alternativ och tryck på **OK**.
- 6 Tryck på navigeringsknapparna för att bläddra fram och ställ in schematyp, tid och program. Tryck sedan på **OK**.
- 7 När du är klar trycker du på **EXIT (Avsluta)**. Tryck på **BACK (Bakåt)** om du vill återgå till föregående meny.

Schemalista

Den här funktionen används för att visa schemalagda program. Du kan lagra upp till 30 program.

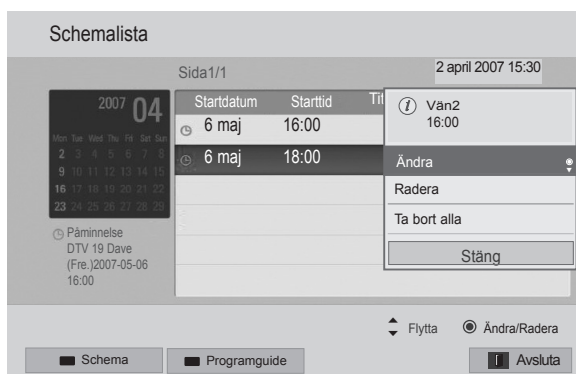

- 1 När USB-enheten har anslutits trycker du på **OK**.
- 2 Tryck på den gula knappen.
- 3 Tryck på navigeringsknapparna, bläddra till **Schemalista** och välj **OK**.
- 4 Tryck på navigeringsknapparna, välj önskat program och tryck på **OK**.
- 5 När du är klar trycker du på **EXIT (Avsluta)**. Tryck på **BACK (Bakåt)** om du vill återgå till föregående meny.

Meny	Beskrivning
Ändra	Redigera innehållet för startdatum/starttid/sluttid/titel/upprensa . Spara det ändrade innehållet genom att trycka på knappen BACK (Bakåt) . Den här funktionen avaktiveras vid reserverade påminnelser.
Radera	Ta bort valt föremål i listan.
Ta bort alla	Alla föremål i listan tas bort.
Stäng	Pop-up menyn stängs.

Initiering av schemalista

Den här funktionen återställer schemalistan.

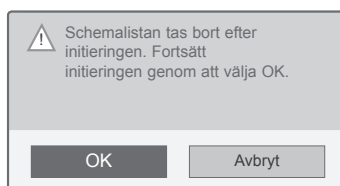
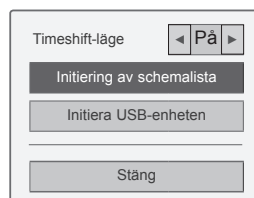

- 1 När USB-enheten har anslutits trycker du på **OK**.
- 2 Tryck på den gula knappen för att visa DVR-alternativmenyn och tryck på **Q.MENU**.
- 3 Tryck på navigeringsknapparna, bläddra till **Initiering av schemalista** och tryck på **OK**.
- 4 Tryck på navigeringsknapparna, bläddra till **OK** och tryck på **OK**. Starta initiering av schemalista.
- 5 När du är klar trycker du på **EXIT (Avsluta)**. Tryck på **BACK (Bakåt)** om du vill återgå till föregående meny.

Programguide

Den här funktionen är enkel att registrera för reserverad inspelning. (Se EPG, elektronisk programguide).

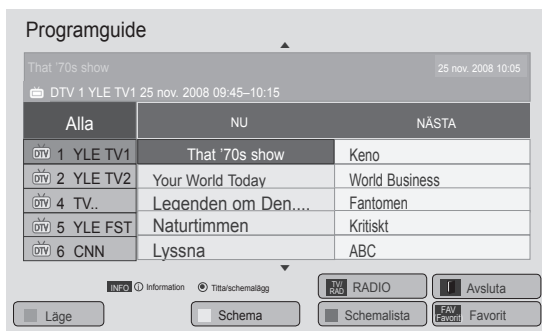
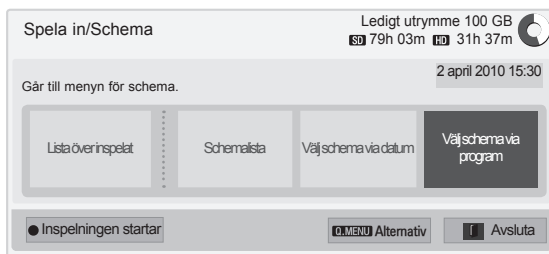

- 1 När USB-enheten har anslutits trycker du på **OK**.
- 2 Tryck på den gula knappen.
- 3 Tryck på navigeringsknapparna, bläddra till **Välj schema via program** och tryck på **OK**.
- 4 Tryck på navigeringsknapparna, bläddra och välj ett program och tryck på **OK**.
- 5 När du är klar trycker du på **EXIT (Avsluta)**.

Tryck på **BACK (Bakåt)** om du vill återgå till föregående meny.

! OBS!

- Det går inte att spela in kopieringsskyddade program.

! Kopieringsskyddat program: Det gick inte att spela in.

- När du spelar in något från en dålig extern källa kommer även inspelningen att bli av sämre kvalitet.
- Med manuell inspelning kan du spela in upp till 5 timmar och minimum 2 minuter.
- Om kanalen sänder felaktig tidsinformation kan det hända att en reserverad inspelning inte spelas in.
- Om olika program är inställda på samma tid för påslagning och reserverad inspelning, startas TV:n vid den reserverade programinspelningstiden.
- Om du stänger av strömmen under inspelningen kan det hända att programmet som spelas in inte sparas. Det är därför en god idé att trycka på **STOP (■)** (Stopp) och kontrollera listan för reserverat/inspelat material innan du stänger av strömmen.
- Det går inte att reservera inspelningar som är kortare än 10 sekunder.
- Eftersom titeln på och tiden för programmet för Inspelning/Påminnelse är baserat på den information som sänds från kanalen, kan det hända att de skiljer sig från den verkliga titeln/tiden beroende på kanalens status.
- Inspelningstiden kan variera beroende på upplösningen för ingångssignalen eller USB-hårddiskens kapacitet.
- Om strömmen är avstängd när det är dags för den reserverade inspelningen att starta, slår TV:n på strömmen för den del som krävs för inspelningen och fortsätter till det reserverade programmet.
- Om direktinspelning pågår när det är dags för den reserverade inspelningen att starta, kommer det program som spelas in direkt att stoppas och sparas, och TV:n påbörjar den reserverade inspelningen.
- Reserverade inspelningar avbryts om TV:n kopplas från eller stängs av.

INSPELAT FRÅN TV

Du kan snabbt visa listan över inspelade program. Inspelade program som lagrats i USB-enheten kan spelas upp.

Lista över inspelade TV-program



- 1 När USB-enheten har anslutits trycker du på **OK**.
- 2 Tryck på den gröna knappen för att välja **Lista över inspelat**.
- 3 Tryck på navigeringsknapparna, gå till det inspelade programmet och tryck på **OK**.
- 4 När du är klar trycker du på **EXIT (Avsluta)**.

Tryck på **BACK (Bakåt)** om du vill återgå till föregående meny.

! OBS!

- Om det finns en dålig del på hårddisken kan det hända att delar av eller alla objekt tas bort från listan över inspelat material.
- Maximalt antal inspelade objekt i listan är 200. När du spelat in 200 objekt går det inte att spela in fler.
- När en hel inspelning spelas upp visar skärmen det stoppade läget i 10 sekunder och avslutar sedan uppspelningen automatiskt.
- Inspelningen kan även spelas upp medan inspelning/reservation pågår.
- När ett inspelat program spelas upp kan hårddisken låta lite.
- Det här ljudet har inget med hårddiskens prestanda eller pålitlighet att göra och det är normalt att hårddisken alstrar ljud.
- Program som spelas in på andra TV-apparater kan inte spelas upp i enlighet med policyn om upphovsrätt. Om du försöker spela upp program som har spelats in på en annan TV kommer en svart skärm att visas.

Markera läge

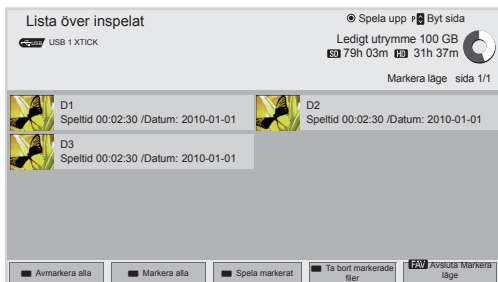

- 1 När USB-enheten har anslutits trycker du på **OK**.
- 2 Tryck på den gröna knappen för att välja **Lista över inspelat**.
- 3 Tryck på **FAV (Favorit)** för att markera önskat inspelat program.
- 4 Tryck på navigeringsknapparna och välj önskat inspelat program.
- 5 Tryck på den gula knappen för att spela upp det valda inspelade programmet.

Knapp	Beskrivning
Röd knapp	Avmarkera alla: Ändra markerade inspelade program till ej markerade inspelade program.
Grön knapp	Markera alla: Markera alla inspelade program i listan.
Gul knapp	Spela markerat: Spela upp den första markerade filen. När ett inspelat program har spelats upp spelas nästa valda fil upp automatiskt.
Blå knapp	Ta bort markerade filer: Ta bort de markerade inspelade programmen.
FAV (Favorit)	Avsluta Markera läge.

Spela upp inspelade program

Du kan spela upp önskat program från listan över inspelade program.









- 1 När USB-enheten har anslutits trycker du på **OK**.
- 2 Tryck på den gröna knappen för att välja **Lista över inspelat**.
- 3 Tryck på navigeringsknapparna, gå till det inspelade programmet och tryck på **OK**.
- 4 Tryck på den gröna knappen för att välja **Alt** och tryck på **OK**.
- 5 När du är klar trycker du på **EXIT (Avsluta)**. Tryck på **BACK (Bakåt)** om du vill återgå till föregående meny.

Meny	Beskrivning
Spela upp från föregående speltid.	Återupptar uppspelning från där den stoppades.
Spela upp från start	Uppspelning av valda inspelade program.
Byt namn	Ändra programmets namn.
Radera	Ta bort programmet.

















Förloppsältet

Med den här funktionen visas ett statusfält för livesändningen på skärmen, som i sin tur visar hur mycket av det inspelade programmet som kan spelas upp.

- 1 Förhandsgranska
 - 2 Förfluten tid av uppspelningen
 - 3 Total förfluten tid av det inspelade programmet
-  Uppspelning
 -  Gå framåt
 -  Gå bakåt
 -  Pausa
 -  Direktvisning +
 -  Direktvisning -
 -  En skärm
 -  Långsam uppspelning
 -  (Blå) Starta upprepningsintervall
 -  (Gul) Starta klippredigeringsintervall
 -  (Blå) Avsluta upprepningsintervall
 -  (Gul) Avsluta klippredigeringsintervall
 -  Upprepningsintervall

Använda fjärrkontrollen

Du kan justera olika metoder under uppspelning av ett inspelat program.

Knapp	Beskrivning
	Under uppspelning trycker du upprepade gånger på knappen REW () (Gå bakåt) eller FF () (Gå framåt) för att öka hastigheten. - Varje gång du trycker på knappen ökar sökhastigheten ett steg (upp till 4 steg).
Grön knapp	Alternativ: Tryck på den gröna knappen för att ange video- och ljudinställningar för inspelade filer.
Gul knapp	Klippredigering: Tryck på den gula knappen vid startpunkten där du vill ställa in intervallklippredigering och tryck på den igen vid önskad slutpunkt. Välj Ja för att spara. - Startpunkten för intervallklippredigeringen markeras med  och slutpunkten visas som  i förloppsältet för inspelning längst ned på skärmen. Start- och slutpunkt för intervallklippredigering kan ställas in både i framåtgående och bakåtgående riktning. - Det går inte att spara intervaller som är kortare än 10 sekunder.
Blå knapp	Upprepa: Tryck på den blå knappen vid startpunkten där du vill ställa in intervallupprepningen och tryck på den igen vid slutpunkten. Avbryt uppspelningen för intervallupprepning genom att trycka på den blå knappen igen. - Startpunkten för intervallupprepningen markeras med  och slutpunkten visas som  i inspelningens förloppsält längst ned på skärmen. Start- och slutpunkt för intervallupprepningen kan ställas in både i framåtgående och bakåtgående riktning. - Det går inte att ställa in intervaller som är kortare än 10 sekunder. - När intervallupprepningen avbryts återgår den till normal uppspelning från intervallets slutpunkt.
	Under uppspelningen trycker du på knappen Paus () - Pauskärmen visas. - Varje gång du trycker på knappen Paus () på pausskärmen flyttas uppspelningen skärm för skärm () - Tryck på knappen () (Paus) och använd sedan knappen FF () om du vill spela upp i slow motion () - TV:n återgår till normal uppspelning om du inte trycker på någon knapp inom 10 minuter efter pausknappen.
< >, OK	När du flyttar markören med navigeringsknappen (< >) under uppspelning och sedan trycker på OK, startar uppspelningen av det som markören pekar vid på skärmen. ( , )
3D	Används för att titta på 3D-video.(Endast 3D-modeller)

EPG-funktion (elektronisk programguide) (i digitalt läge)

Detta system har en elektronisk programguide (EPG) som hjälper dig att navigera genom alla möjliga visningsalternativ.

Med EPG får du information om till exempel programlistor och starttid och sluttid för alla tillgängliga tjänster. Dessutom finns ofta detaljerad information om programmen i EPG (tillgängligheten och utförligheten för denna programinformation varierar beroende på leverantören).

Den här funktionen kan endast användas när EPG-information sänds ut av utsändningsföretagen.

Du måste ställa klockan på menyn **Tid** innan du kan använda funktionen EPG.

I EPG:n visas programdetaljer för 8 dagar.

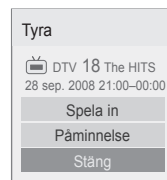

OK	Spela in: Det öppnas ett popup-fönster för inspelningsinställningar. Påminnelse: Reserverad.
^ v	Välj inställningsläget Timer Record/Remind (timer inspelning/påminnelse).

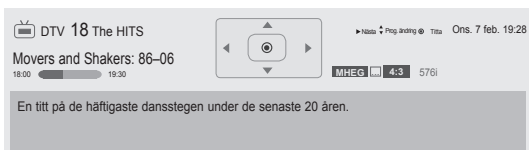

- Tryck på **INFO** så visas aktuell programinformation.

	Visas i samband med TV- eller DTV-program.
	Visas när programmet är Radio.
	Visas i samband med ett MHEG-program.
	Visas i samband med HE-AAC-program.
	Sändningarnas bildformat.
	Sändningarnas bildformat.
	Visas när programmet är Text-TV.
	Visas när programmet använder Undertextning.
	Visas när programmet använder Förvrängd signal.
	Visas i samband med ett Dolby Digital Program.
	Visas i samband med ett Dolby Digital PLUS-program.
576i/p, 720p 1080i/p	Upplösning för sändningarna.
	Utsända program med ikon kanske inte visas i monitorutgången beroende på programinformationen.
	Visas i samband med MHP-program.
>	Visar information om kommande program.
^ v	Visar övrig programinformation.

Aktivera eller avaktivera EPG

- Tryck på **GUIDE (Programguide)** för att slå på och av EPG.

Välja ett program

- Tryck på navigeringsknapparna eller **P ^ v** och välj önskat program.

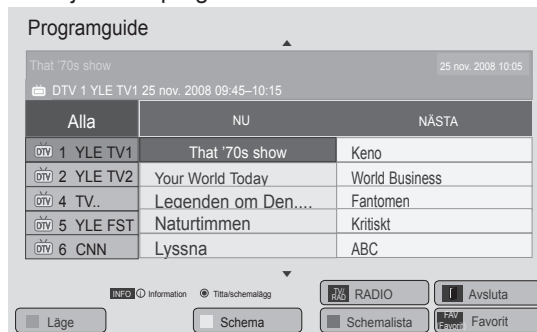

Läget NU/NÄSTA

Du kan visa ett program som sänds och ett schemalagt som följer.

Knapp	Beskrivning
Röd knapp	Ändra EPG-läge.
Gul knapp	Ställ in schemaläge. (Se sid.84)
Blå knapp	Ställ in läget schemalista. (Se sid.85)
OK	När "NU" väljs flyttas det till valt program och EPG försvinner. Om du väljer NÄSTA visas ett reservationsfönster.
< >	Välj NU eller NÄSTA program.
^ v	Välj programmet som ska sändas.
P ^ v	Sida upp/ned.
GUIDE (Programguide)	Avaktivera EPG.
BACK (Bakåt)	
EXIT (Avsluta)	
TV/RAD (TV/Radio)	Välj ett DTV- eller radioprogram.
INFO (Information)	Aktivera eller avaktivera detaljerad information.
FAV (Favorit)	Ändra favoritläge.

Läget 8 dagars guide

Knapp	Beskrivning
Röd knapp	Ändra EPG-läge.
Grön knapp	Ange datuminställningsläge.
Gul knapp	Ställ in schemaläge. (Se sid.84)
Blå knapp	Ställ in läget schemalista. (Se sid.85)
OK	Om du väljer "Program som sänds just nu" visas det valda programmet och EPG:n döljs. Om du väljer "Program som kommer att sändas" visas ett reservationsfönster.
< >	Välja kanal.
^ v	Välj programmet som ska sändas.
P ^ v	Sida upp/ned.
GUIDE (Programguide)	Avaktivera EPG.
BACK (Bakåt)	
EXIT (Avsluta)	
TV/RAD (TV/Radio)	Välj ett DTV- eller radioprogram.
INFO (Information)	Aktivera eller avaktivera detaljerad information.
FAV (Favorit)	Ändra favoritläge.

Datumändringsläge

Knapp	Beskrivning
Grön knapp	Stäng av datuminställningsläge.
v	
BACK (Bakåt)	Ändra till valt datum.
OK	
< >	Välj ett datum.
GUIDE (Programguide)	Avaktivera EPG.
EXIT (Avsluta)	

Ruta för ytterligare beskrivning

Knapp	Beskrivning
INFO (Information)	Aktivera eller avaktivera detaljerad information.
^ v	Text upp/ned.
< >	Välj inställningsläget Timer Record/Remind (timer inspelning/påminnelse).
GUIDE (Programguide)	Avaktivera EPG.
EXIT (Avsluta)	

3D-VISNING

(Endast 3D-modeller)

3D-teknik

På den här TV:n kan du se bilden i 3D-format via 3D-sändningar eller när TV:n är ansluten till en kompatibel enhet, t.ex. en Blu-ray-spelare med 3D-funktioner. Du behöver ett par 3D-glasögon för att kunna se bilderna i 3D-format.



VARNING

- När du tittar på 3D-filmer bör avståndet till TV:n vara minst dubbla den diagonala storleken på den.
- När du ska titta på TV i 3D-format måste du ha på dig 3D-glasögonen. För bästa resultat ska du ha på dig 3D-glasögon från LG. 3D-effekten kanske inte visas på bästa sätt om du använder 3D-glasögon av ett annat märke. I användarhandboken till 3D-glasögonen står det mer om hur du använder dem.
- Du bör ta av dig 3D-glasögonen när du tittar på vanliga 2D-bilder. Om du tittar på 2D-bilder med 3D-glasögonen på kan bilderna upplevas som förvrängda.
- Om du tittar på 3D-bilder på för nära håll under lång tid kan det vara skadligt för ögonen.
- Om du under lång tid har på dig 3D-glasögonen och tittar på TV eller spelar TV-spel som innehåller 3D-bilder kan du känna dig trött, få huvudvärk eller blir trött i ögonen. Om du har huvudvärk eller känner dig trött bör du sluta titta på TV och ta en paus.
- Om du är gravid, äldre, har hjärtproblem eller ofta känner dig trött ska du avstå från att titta på 3D-TV.
- Vissa 3D-bilder kan få dig att ducka undan eller hoppa till när du tittar på dem. Därför rekommenderar vi att du inte tittar på 3D-TV i närheten av ömtåliga objekt eller nära objekt som lätt kan vältras.
- Det är inte lämpligt att barn under fem år tittar på 3D-TV. Det kan påverka synutvecklingen.
- Varning för anfall orsakade av ljuskänslighet: Vissa personer kan drabbas av epileptiska anfall om de utsätts för vissa utlösande fak-

torer, som blinkande ljus eller bilder som kan förekomma på TV eller i TV-spel. Om du eller någon i din familj har eller har haft epilepsi eller anfall bör du kontakta läkare innan du tittar på 3D-bilder.

Vissa symtom kan uppstå även om det inte finns någon tidigare sjukdomshistorik. Om du upplever något av följande symtom ska du genast sluta titta på 3D och kontakta en läkare: yrsel, omtöckning, instabil syn eller förändrad syn, ögon- eller ansiktsproblem som ryckningar i ögon eller muskler, omedvetna handlingar, kramper, medvetandeförlust, förvirring, förlust av orienteringsförmågan eller illamående. Eftersom barn och tonåringar kan vara känsligare för effekterna som finns i 3D-TV är det föräldrarnas ansvar att har uppsikt över den här typen av symptom hos sina barn.

- Risken för slaganfall orsakade av ljuskänslighet kan minskas genom följande åtgärder:
 - » Ta ofta pauser när du tittar på 3D-TV.
 - » Personer med synfel ska även bära vanliga glasögon eller kontaktlinser när de tittar på TV.
 - » När du tittar på TV ska du inte sitta för nära, och blicken ska vara i samma nivå som 3D-skärmen.
 - » Titta inte på 3D när du är trött eller sjuk, och undvik att titta på 3D under lång tid.
 - » Ha bara på dig 3D-glasögonen när du ska titta på 3D på en 3D-TV.
 - » Vissa personer kan uppleva lätt förvirring efter att de tittat på 3D-TV. Därför ska du ta en paus när du har tittat klart på 3D-TV så att du hinner samla dig innan du reser dig.

! OBS!

(Endast 42/47/55LW75**, 42/47/55LW77**, 47/55LW95** 72LZ97**)

- När du har slagit på TV:n kan det dröja några sekunder innan den har kalibrerats.
- Om det är något hinder i vägen mellan TV:n och 3D-glasögonen kanske inte 3D-effekten visas på bästa sätt.
- Placera TV:n så långt som möjligt från annan elektronisk utrustning och radiofrekvensutrustning.
- När du tittar på digital-tv i 3D-läget kan signalerna från monitorutgången inte gå via SCART-kabeln.
- Om du ställer in 3D-läget till På medan en schemalagd inspelning görs via digital-tv kan signalerna från monitorutgången inte gå via SCART-kabeln, vilket gör att inspelningen inte kan genomföras.
- 3D-effekten kan även försvinna om du ligger ned och tittar på TV:n.
- Om du tittar bort från TV:n och sedan tillbaka igen kan det ta en stund innan du ser 3D-effekten igen.
- TV:n kan eventuellt blinka om du tittar på en 3D-bild under lysrörsbelysning. I så fall bör du släcka eller dimma belysningen.
- Om sändningsstandarden för 3D-tv ändras i framtiden och inte fungerar med den här tv:n kan du komma att behöva en separat enhet, som en digitalbox.

! OBS!

(Endast 32/37/42/47/55LW55**, 32/37/42/47/55LW57**, 32/42/47/55LW65**, 47/55LW98**)

- När du tittar på digital-tv i 3D-läget kan signalerna från monitorutgången inte gå via SCART-kabeln.
- Om du ställer in 3D-läget till På medan en schemalagd inspelning görs via digital-tv kan signalerna från monitorutgången inte gå via SCART-kabeln, vilket gör att inspelningen inte kan genomföras.
- Om sändningsstandarden för 3D-tv ändras i framtiden och inte fungerar med den här tv:n kan du komma att behöva en separat enhet, som en digitalbox.

Att tänka på för 3D-glasögon

! VARNING!

- Använd inte 3D-glasögon istället för vanliga glasögon, solglasögon eller skyddsglasögon.
- Förvara inte 3D-glasögonen på varma eller kalla platser.
- Tappa inga föremål på 3D-glasögonen. Undvik att tappa eller böja glasögonen.
- Använd alltid en mjuk trasa när du rengör 3D-glasögonen eftersom glaset lätt kan bli repiga. Skaka bort eventuellt damm från trasan innan du använder den eftersom glasögonen lätt repas.
- Det kan uppstå ett kommunikationsfel om glasögonen är i närheten av elektroniska enheter som drivs på samma bandbredd (2,4 GHz), t.ex. en mikrovågsugn eller trådlös LAN-produkt.

Visningsintervall för 3D-visning





(Endast 42/47/55LW75**, 42/47/55LW77**, 47/55LW95** 72LZ97**)

TV:ns storlek, visningsvinkel och andra omständigheter kan ändra det optimala visningsavståndet och -vinkeln.

Visningsavstånd	Maximalt visningsavstånd
2–7 m	10 m

Visa 3D-bilder

- 1 Spela upp videon som spelats in i 3D.
- 2 Tryck på **3D** för att titta på bilder i 3D.
- 3 Använd 3D-glasögonen.
- 4 Tryck på navigeringsknapparna, bläddra till **OK** och tryck på **OK**.
- 5 Tryck på navigeringsknapparna för att välja visningsläge och tryck på **OK**.

Läge	Beskrivning
2D » 3D	Ändrat från 2D- till 3D-bildvisning. Videor som konverterats från 2D till 3D kan upplevas som mindre realistiska än original-3D-videor. 
Sida vid sida	
Överst och nederst	
Schackrutor	
Bild i sekvens	

- 6 Tryck på **3D**-knappen till **2D av** eller **3D av**.

Alternativ	Beskrivning
3D -> 2D	Visar bilder i 2D utan 3D-effekter.
3D av	Visar bilder i originalformat.
2D -> 3D	Visar bilder i 3D.
Avbryt	Stäng popup-fönstret.

Ställa in 3D-visning

- 1 Tryck på **3D-VAL** under 3D-visning. Ett popup-fönster öppnas.
- 2 Tryck på navigeringsknapparna, bläddra till något av följande alternativ och tryck på **OK**.



3D-inställning

Alternativ (Beroende på modell)	Beskrivning
3D bildkorrigering	Välj Vänster/Höger eller Höger/Vänster . Välj 3D-videoskärmen med bäst bild.
3D-djup	Justerar den stereoskopiska effekten i 3D-bilder som konverterats från 2D-bilder.
3D-vinkel	Flyttar 3D-bilden framåt och bakåt för justering av 3D-visningsläget.
3D-optimering	Optimerar 3D-bilden för bättre visningsförhållande.

Ställ in video.

Ändra videoinställningarna. (Se avsnittet "Inställningar för BILD").

Ställ in ljud.

Ändra ljudinställningarna. (Se "Inställningar för LJUD").

**VARNING!**

- Det kan hända att vissa menyer inte är tillgängliga när du tittar på 3D.
- 3D-visningen avaktiveras automatiskt när du växlar mellan DTV-kanaler eller ingångskälla.
- Bilden kan bli otydlig om du visar 2D-bilder i 3D-läget.
- 3D-effekten kan ses när 3D-läget väljs för 3D-insignalen till TV:n.
- För *mpo-filer (3D-kamerafiler) aktiveras 3D-läget automatiskt.









**OBS!**

- När du väljer 3D-läge slås "Strömindikator" av automatiskt.
- Du kan bara välja mellan "Av eller Film" med knappen **AV MODE** på fjärrkontrollen.
- Energisparläget avaktiveras vid 3D-uppspelning.
- Det går inte att komma åt hemmenyn när du spelar upp 3D-filer.

ANPASSA TV-INSTÄLLNINGAR

Menyn INSTÄLLNINGAR

- 1 Tryck på **Home** (Hem) för att öppna hemmenyn.
- 2 Tryck på navigeringsknapparna, välj menyn **INSTÄLLNINGAR** och tryck på **OK**.
- 3 Bläddra till någon av följande menyer med hjälp av navigeringsknapparna och tryck på **OK**.
- 4 Tryck på navigeringsknapparna, bläddra till den inställning eller det alternativ du vill ha och tryck på **OK**.
- 5 När du är klar trycker du på **EXIT (Avsluta)**.

Meny		Beskrivning
	INSTÄLLNINGAR	Ställer in och redigerar program.
	BILD	Justerar bildens storlek, kvalitet och effekt.
	LJUD	Justerar ljudets kvalitet, effekt och volym.
	TID	Ställer in tid, datum eller timerfunktionen.
	LÄS	Läser eller låser upp kanaler och program.
	ALTERNATIV	Anpassar de allmänna inställningarna.
	NÄTVERK	Ställer in nätverksinställningarna.
	SUPPORT	Kontrollerar kunduppgifterna.

Anpassa inställningar

Allmänna inställningar

- 1 Tryck på **Home (Hem)** för att öppna hemmenyn.
- 2 Tryck på navigeringsknapparna, bläddra till **INSTÄLLNINGAR** och tryck på **OK**.
- 3 Tryck på navigeringsknapparna, bläddra till **INSTÄLLNINGAR** och tryck på **OK**.
- 4 Tryck på navigeringsknapparna, bläddra till den inställning eller det alternativ du vill ha och tryck på **OK**.
- Tryck på **BACK (Bakåt)** för att gå tillbaka till föregående nivå.
- 5 När du är klar trycker du på **EXIT (Avsluta)**.



Tillgängliga programinställningar beskrivs nedan:

Inställning	Beskrivning
Autoinställning	Justerar och lagrar alla tillgängliga program via antenn-, kabel- eller satellit-ingångar (Se sid.31).
Manuell inställning	Justerar och lagrar manuellt de program du väljer (Se sid.36).
Programredigering	Redigerar program (Se sid.39).
Antennförstärkare	Ställer in optimerad känslighet enligt signalmottagningen. (Se sid.40).
CI-information	Med denna funktion kan du se vissa kanaler med förvrängd signal (betal-TV).(Se sid.40).
Inställning av Kabel-DTV (Endast i lägena Kabel, Kabel & satellit [endast satellit-modeller])	Ställer in olika alternativ för visning av kabel-DTV. (Se sid.34).
Ställa in satellit-DTV (Endast i lägena Satellit, Antenn & satellit, Kabel & satellit – endast satellit-modeller)	Ställer in olika alternativ för visning av satellit-DTV. (Se sid.34).
Uppdat. Tivu-programlista (Endast i lägena Satellit, Antenn & satellit, Kabel & satellit – endast satellit-modeller, endast Italien)	Uppdaterar information i programlistan enligt respektive lands sändningsförhållanden och satellit. (Se sid.35).

Inställningar för BILD

- 1 Tryck på **Home (Hem)** för att öppna hemmenyn.
- 2 Tryck på navigeringsknapparna, bläddra till **INSTÄLLNINGAR** och tryck på **OK**.
- 3 Tryck på navigeringsknapparna, bläddra till **BILD** och tryck på **OK**.
- 4 Tryck på navigeringsknapparna, bläddra till den inställning eller det alternativ du vill ha och tryck på **OK**.
- Tryck på **BACK (Bakåt)** för att gå tillbaka till föregående nivå.
- 5 När du är klar trycker du på **EXIT (Avsluta)**.

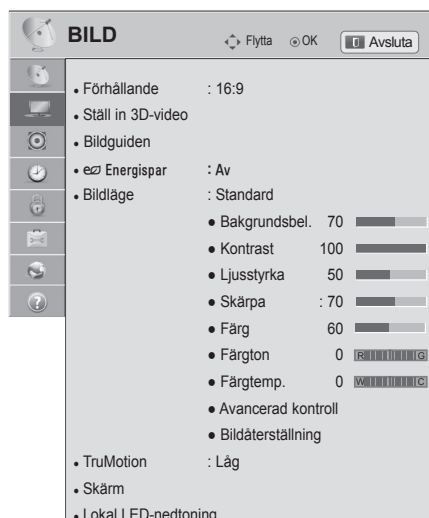



Tillgängliga bildinställningar beskrivs nedan.

Inställning	Beskrivning								
Förhållande	Ändrar bildstorleken för att visa bilder i optimal storlek (Se sid.41).								
Ställ in 3D-video (Endast 3D-modeller)	Ställer in alternativet för 3D-visning. (Se sid.92)								
Bildguiden	<p>Justerar bildkvaliteten och kalibrerar skärmen. De anpassade alternativen kommer att sparas som Expert1 i Bildläget.</p> <p>! OBS!</p> <ul style="list-style-type: none"> • Om du använder Bildguiden kommer Energisparfunktionen att stängas av automatiskt. • För att återställa ändringar som gjorts med Bildguiden kan du använda Bildåterställning när Bildläget är inställt på Expert1. • Med RGB-PC/HDMI-PC/DVI-PC-inställning kan inte ändrade värden för Färg, Färgton eller H/V Skärpa tillämpas. 								
Energispar	<p>Minskar energikonsumtionen genom att justera ljusstyrkan på skärmen.</p> <p>! OBS!</p> <ul style="list-style-type: none"> • När du justerar energisparläget i MHEG/MHP-läget tillämpas inställningen för energisparläget när MHEG/MHP avslutats. • Du minskar strömförbrukningen om du väljer Bildskärm av medan du lyssnar på en radiokanal. • Bakgrundsbelysning fungerar inte när du väljer Auto eller Maximalt som inställning. <p>Alternativ</p> <table border="1"> <tr> <td>Auto</td> <td>Bakgrundsbelysningen justeras automatiskt i enlighet med omgivningarna när du väljer Auto med hjälp av funktionen Intelligent sensor.</td> </tr> <tr> <td>Av</td> <td>Välj detta om den här funktionen inte behövs.</td> </tr> <tr> <td>Minimalt/Mellan/Maximalt</td> <td>Väljer ljusstyrkan.</td> </tr> <tr> <td>Bildskärm av</td> <td>Skärmen stängs av efter 3 sekunder. Skärmen startas igen när du trycker på valfri knapp på fjärrkontrollen.</td> </tr> </table>	Auto	Bakgrundsbelysningen justeras automatiskt i enlighet med omgivningarna när du väljer Auto med hjälp av funktionen Intelligent sensor .	Av	Välj detta om den här funktionen inte behövs.	Minimalt/Mellan/Maximalt	Väljer ljusstyrkan.	Bildskärm av	Skärmen stängs av efter 3 sekunder. Skärmen startas igen när du trycker på valfri knapp på fjärrkontrollen.
Auto	Bakgrundsbelysningen justeras automatiskt i enlighet med omgivningarna när du väljer Auto med hjälp av funktionen Intelligent sensor .								
Av	Välj detta om den här funktionen inte behövs.								
Minimalt/Mellan/Maximalt	Väljer ljusstyrkan.								
Bildskärm av	Skärmen stängs av efter 3 sekunder. Skärmen startas igen när du trycker på valfri knapp på fjärrkontrollen.								

Inställning	Beskrivning												
Bildläge	<p>Väljer en av de förinställda bilderna eller anpassar alternativ i varje läge för att uppnå optimal skärmvisning. Du kan också anpassa avancerade alternativ för varje läge. De tillgängliga förinställda bildlägena skiljer sig åt beroende på TV-modell.</p> <div style="border: 1px solid black; padding: 10px; margin-top: 10px;"> <p>! OBS!</p> <ul style="list-style-type: none"> • Om du väljer Intelligent Sensor ändras energisparfunktionen automatiskt till läget Auto. • Om du väljer Film ändras funktionen Förhållande automatiskt till läget Hel bild. </div> <p>Läge (beroende på modell)</p> <table border="1" style="width: 100%; border-collapse: collapse;"> <tr> <td style="width: 20%;">Intelligent sensor</td> <td>Ställer in TV:n för automatisk justering av bildinställningar, som kontrast, ljusstyrka, skärpa eller färgton, i enlighet med omgivningarna.</td> </tr> <tr> <td>Livfull</td> <td>Justerar videobilden för detaljhandelsmiljö genom att förbättra kontrasten, ljusstyrkan, färgen och skärpan.</td> </tr> <tr> <td>Standard</td> <td>Justerar bilden för normal miljö.</td> </tr> <tr> <td>Film</td> <td>Optimerar videons bild så att du kan njuta av filmer med riktig biokänsla.</td> </tr> <tr> <td>Spel</td> <td>Optimerar videobilden för en snabb skärm för datorer och spel.</td> </tr> <tr> <td>Expert</td> <td>Justerar de detaljerade videobildsinställningarna för videoexperter och vanliga tittare.</td> </tr> </table> <div style="border: 1px solid black; padding: 10px; margin-top: 10px;"> <p>! OBS!</p> <ul style="list-style-type: none"> • ISFccc (ISFccc: Imaging Science Foundation Certified Calibration Control): Den här TV:n har de detaljerade kalibreringsfunktioner som krävs för professionell certifiering av Imaging Science Foundation. Detta innebär att lägena för "dag" och "natt" är tillgängliga så att du som användare kan uppleva det allra bästa med din HDTV från LG. Sofistikerade och detaljerade kalibreringar kan göras i ISFccc-läget. Det krävs dock en behörig tekniker för de här detaljerade kalibreringarna. Kontakta din återförsäljare och fråga efter en ISF-behörig tekniker. </div>	Intelligent sensor	Ställer in TV:n för automatisk justering av bildinställningar, som kontrast, ljusstyrka, skärpa eller färgton, i enlighet med omgivningarna.	Livfull	Justerar videobilden för detaljhandelsmiljö genom att förbättra kontrasten, ljusstyrkan, färgen och skärpan.	Standard	Justerar bilden för normal miljö.	Film	Optimerar videons bild så att du kan njuta av filmer med riktig biokänsla.	Spel	Optimerar videobilden för en snabb skärm för datorer och spel.	Expert	Justerar de detaljerade videobildsinställningarna för videoexperter och vanliga tittare.
Intelligent sensor	Ställer in TV:n för automatisk justering av bildinställningar, som kontrast, ljusstyrka, skärpa eller färgton, i enlighet med omgivningarna.												
Livfull	Justerar videobilden för detaljhandelsmiljö genom att förbättra kontrasten, ljusstyrkan, färgen och skärpan.												
Standard	Justerar bilden för normal miljö.												
Film	Optimerar videons bild så att du kan njuta av filmer med riktig biokänsla.												
Spel	Optimerar videobilden för en snabb skärm för datorer och spel.												
Expert	Justerar de detaljerade videobildsinställningarna för videoexperter och vanliga tittare.												
TruMotion	<p>Avancerad videoteknik som ger klarare jämnare bilder, även under snabba actionscener, vilket skapar en mer stabil och klarare bildstruktur. TruMotion fungerar med alla ingångar förutom PC-läge.</p> <div style="border: 1px solid black; padding: 10px; margin-top: 10px;"> <p>! OBS!</p> <ul style="list-style-type: none"> • Om du aktiverar TruMotion kan brus framträda på skärmen. Om det händer ändrar du TruMotion till Av. • Om du väljer Bildläge-Spel bör du ställa TruMotion på Av. </div> <p>Läge</p> <table border="1" style="width: 100%; border-collapse: collapse;"> <tr> <td style="width: 20%;">Hög</td> <td>Ger ännu jämnare rörelser i bilden.</td> </tr> <tr> <td>Låg</td> <td>Ger jämn rörelse i bilden. Använd den här inställningen som standard.</td> </tr> <tr> <td>Av</td> <td>Stäng av funktionen TruMotion.</td> </tr> <tr> <td>Användare</td> <td>De-Judder: Justerar brus på skärmen. De-Blur: Justerar efterbilden på skärmen.</td> </tr> </table>	Hög	Ger ännu jämnare rörelser i bilden.	Låg	Ger jämn rörelse i bilden. Använd den här inställningen som standard.	Av	Stäng av funktionen TruMotion.	Användare	De-Judder: Justerar brus på skärmen. De-Blur: Justerar efterbilden på skärmen.				
Hög	Ger ännu jämnare rörelser i bilden.												
Låg	Ger jämn rörelse i bilden. Använd den här inställningen som standard.												
Av	Stäng av funktionen TruMotion.												
Användare	De-Judder: Justerar brus på skärmen. De-Blur: Justerar efterbilden på skärmen.												

Inställning	Beskrivning	
SKÄRM	Anpassar alternativ för datorvisning.	
	Alternativ	
	Upplösning	Väljer en lämplig upplösning för datoranvändning.
	Auto. Konfig.	Ställer in TV:n så att den automatiskt ger det optimala alternativet för TV-skärmen.
	Position	Lokaliserar var bilden finns.
	Storlek	Justerar bildstorleken.
	Fas	Eliminerar horisontella ränder.
	Återställ	Återställer alternativen till standardinställning.
Lokal LED-nedtoning (Beroende på modell)	Efter att videoinsignalen har analyserats i områden på skärmen justeras bakbelysningen så att kontrastförhållandet förbättras.	
	Läge	
	Av	Stäng av lokal LED-nedtoning.
	Låg	Mjuk lokal nedtoning gör bilden ljusare och svartnivåerna mörkare.
	Mellan	Mörkare svartnivåer med kraftig lokal nedtoning.
	Hög	Med kraftig lokal nedtoning blir bilden klarare och svartnivåerna mörkare.

Grundläggande bildalternativ

Inställning	Beskrivning
Bakgrundsbel.	Justerar skärmens ljusstyrka genom att kontrollera LCD-bakgrundsbelysningen. Om du minskar ljusstyrkan blir skärmen mörkare och energiförbrukningen minskas utan förlust av videosignalen.  OBS! <ul style="list-style-type: none"> Om du använder Energispar – Av, Minimalt, Mellan, blir bakbelysningen tillgänglig.
Kontrast	Ökar eller minskar videosignalens gradient. Du kan använda Kontrast när bildens ljusa del är mättad.
Ljusstyrka	Justera signalens basnivå för bilden.
Skärpa	Justerar skärpenivåerna i kanterna mellan ljusa och mörka områden i bilden. Ju lägre nivå, desto mjukare blir bilden.
Färg	Justerar färgintensiteten för alla färger.
Färgton	Justerar balansen mellan röda och gröna nivåer.
Färgtemp.	Ställ in på Varm för att förstärka varmare färger, t.ex. rött, eller ställ in på Kall för att förstärka kallare färger, t.ex. blått.
Avancerad kontroll eller Expertkontroll	Anpassar de avancerade alternativen.
Bildåterställning	Återställer alternativen för alla lägen till fabriksinställningarna.
 OBS! <ul style="list-style-type: none"> Det går inte att använda den här funktionen med Intelligent sensor. Det går inte att justera färg, skärpa och färgton i RGB-PC-/HDMI-PC-läge. I läget Expert 1/2 kan du ange Bakgrundsbelysning, Kontrast, Ljusstyrka, H Skärpa, V Skärpa, Färg eller Färgton. 	

Avancerade bildalternativ (beroende på modell)

Inställning	Beskrivning
Dynamisk kontrast	Justera kontrasten så att den ligger i nivå med skärmens ljusstyrka. Bilden förbättras genom att göra ljusa partier ljusare och mörka partier mörkare.
Dynamisk färg	Justera bildens färger så att de blir livligare, rikare och klarare. Denna egenskap förstärker färgton, mättnad och ljusstyrka så att rött, blått och grönt och vitt blir mera livfulla.
Clear White	Gör det vita området på skärmen ljusare och mer vitt.
Hudton	Områden med hud på skärmen identifieras och justeras så att de får en naturligare hudton.
Brusreducering	Minskar bildbruset utan att kompromissa med videokvaliteten.
Superupplösning	Ger en kristallklar bild: detaljerna i områden som är suddiga eller oklara förbättras.
MPEG brusreduktion	Brus som orsakas av videokomprimering reduceras.
Gamma	Du kan justera ljusstyrkan i mörka partier och nivån på det mellangrå området av bilden. » Låg: Gör de mörka och mellangrå områdena ljusare. » Mellan: Visar bildens ursprungliga nivåer. » Hög: Gör de mörka och mellangrå nivåerna mörkare.
Svartnivå	Ställer in svartnivån på skärmen till rätt nivå. Den här funktionen är tillgänglig i följande lägen: TV(NTSC-M/J, PAL-M, PAL-N), AV (NTSC-M/J, PAL-M, PAL-N), HDMI eller Komponent. » Auto: Ställer in svartnivån för skärmen till Hög eller Låg automatiskt beroende på insignalnivån. » Låg: Skärmens reflektion blir mörkare. » Hög: Skärmens reflektion blir ljusare.
Betraktarvänlig	Justerar skärmens ljusstyrka så att inte skärmen blir för ljus. Tonar ned extremt ljusa bilder. Den här funktionen aktiveras i " Bildläge – Standard, Spel ".

Inställning	Beskrivning
Biograf	Gör att videoklipp som spelats in som film ser mer naturliga ut genom att eliminera effekten från skakningar. Du kan använda den här funktionen när du tittar på filmer där ursprunget är en biofilm. Den här funktionen fungerar även när TruMotion är avaktiverat.
Färgskala	<p>Avancerad kontroll Maximerar användningen av färg så att färgkvaliteten höjs. » Standard: Visar standardfärger. » Bred: Ökar antalet färger som används.</p> <p>Expertkontroll Visar färgdomänen för signalen. » Standard: Visar standardfärger. » Bred: Ökar antalet färger som används. » EBU: I det här läget visas EBU-standardfärgområdet. » SPMTE: I det här läget visas SPMTE-standardfärgområdet. » BT709: I det här läget visas BT709-standardfärgområdet.</p>
Kantförbättring	Visar klarare och utpräglade men ändå naturliga kanter i filmen. Den här funktionen fungerar bra på värden över 60 för skärpa.
xvYCC	Denna funktion finns inte på alla modeller. Den här funktionen återger rikare färger. Den här funktionen återger rika färger i lika hög grad som en konventionell videosignal. Den här funktionen finns tillgänglig i " Bildläge – Film, Expert " när xvYCC-signalen går via HDMI.
Färgfilter	Den här funktionen filtrerar videons specifika färger. Du kan använda RGB-filtret för att ställa in färgmättnad och färgton på rätt sätt.
Expertmönster	Det här mönstret används för expertjusteringar. Den här funktionen är tillgänglig i " Bildläge – Expert " när du tittar på DTV.
Färgtemperatur	Justerar den övergripande skärmfärgen genom att ändra den vita baslinjen. a. Gamma: Välj 1,9 eller 2,2 eller 2,4 b. Metod: 2-punkts <ul style="list-style-type: none"> • Mönster: Inre, yttre • Röd/Grön/Blå Kontrast, Röd/Grön/Blå Ljusstyrka: Justeringsomfånget är -50 till +50. c. Metod: 10-punkts IRE <ul style="list-style-type: none"> • Mönster: Inre, yttre • IRE (Institute of Radio Engineers) är den enhet som visar videosignalens storlek och den kan ställas in mellan 10, 20, 30 till 100. Du kan ställa in Röd, Grön eller Blå enligt varje inställning. • Ljusstyrka: Den här funktionen visar beräknat värde för ljusstyrka för 2,2 gamma. Du kan mata in valfritt värde för ljusstyrka vid 100 IRE, sedan visas ljusstyrkans målvärde för 2,2 gamma vid vart 10:e steg från 10 IRE till 90 IRE. • Röd/Grön/Blå: Justeringsomfånget är -50 till +50. d. Aktivera för alla ingångar
Färghanteringssystem	Liksom verktyget som experterna använder för att göra justeringar med hjälp av testmönstren påverkar inte heller det här andra färger men kan användas för att selektivt justera de sex färgområdena (Röd/grön/blå/cyan/magenta/gul). Även om du gör allmänna videojusteringar blir färgskillnaderna inte nödvändigtvis distinkta. Justera Röd/Grön/Blå/Gul/Cyan/Magenta. » Röd/Grön/Blå/Gul/Cyan, Magenta-färg: Justeringsomfånget är -30 till +30. » Röd/Grön/Blå/Gul/Cyan, Magenta-färgton: Justeringsomfånget är -30 till +30. Den här funktionen är inte tillgänglig i lägena RGB-PC och HDMI-PC.

Inställningar för LJUD

- 1 Tryck på **Home (Hem)** för att öppna hemmenyn.
- 2 Tryck på navigeringsknapparna, bläddra till **INSTÄLLNINGAR** och tryck på **OK**.
- 3 bläddra till **LJUD** med navigeringsknapparna och tryck på **OK**.
- 4 Tryck på navigeringsknapparna, bläddra till den inställning eller det alternativ du vill ha och tryck på **OK**.
 - Tryck på **BACK (Bakåt)** för att gå tillbaka till föregående nivå.
- 5 När du är klar trycker du på **EXIT (Avsluta)**.



Tillgängliga ljudinställningar beskrivs nedan.

Inställning	Beskrivning
Automatisk volym	Aktiverar funktionen Automatisk volym för att behålla en jämn volym även om du byter kanal. Volymnivån är kanske inte jämn på grund av olika signalförhållanden hos olika TV-stationer.
Tydlig röst II	Ställer in tydligheten för människoröster. Du kan justera tydlighetsnivån när du aktiverar den här funktionen.
Balans	Justerar balansen mellan den högra och den vänstra högtalaren utefter rummet.
Ljudläge	Välj det här alternativet för att välja ett av de förinställda ljudlägena eller anpassa alternativen för varje läge.
Läge	
Standard	Välj det här alternativet när du vill ha ljud av standardkvalitet.
Musik	Välj det här alternativet när du lyssnar på musik.
Film	Välj det här alternativet när du tittar på film.
Sport	Välj det här alternativet när du tittar på sportevenemang.
Spel	Välj det här alternativet när du spelar spel.
<p>! OBS!</p> <ul style="list-style-type: none"> • Om ljudkvaliteten eller volymen inte är inställd på önskad nivå rekommenderar vi att du använder en separat hemmabioanläggning eller förstärkare för de olika användningsområdena. • Om du väljer "På" för Tydlig röst II kommer funktionen Infinite 3D Surround inte att fungera. 	
Alternativ	
Infinite 3D Surround	En ljudbehandlingsteknik som är patenterad och ägs av LG och som ger upplevelsen av 5.1-surroundljud med bara två fronthögtalare.
Diskant	Kontrollerar de höga ljuden i utgången. Om du ökar diskanten ökas utgången till ett högre frekvensområde.
Bas	Kontrollerar de mjukare ljuden i utgången. Om du ökar basen ökas utgången till ett lägre frekvensområde.
Ljudåterställning	Återställer ljudläget till standardinställningen.
Sound Optimizer	Optimerar ljudet i enlighet med miljön där TV:n är installerad.
Alternativ	
Normal	Normalt ljudläge.
Typ av väggfäste	Optimerat ljudläge för en väggmonterad TV.
Typ av stativ	Optimerat ljudläge för TV-apparater på stativ.

Inställning	Beskrivning										
Digital ljudutgång	<p>Med denna funktion kan du välja önskad digital ljudutgång. När Dolby Digital är tillgänglig kommer val av Auto i menyn Digital ljudutgång ställa in SPDIF-utgången (Sony Philips Digital InterFace) till Dolby Digital. Om Auto väljs på menyn Digital ljudutgång och Dolby Digital inte finns tillgängligt kommer SPDIF-utgången att bli PCM (Pulse-code modulation). Även om både Dolby Digital och Språk för ljud har ställts in för en kanal som sänder Dolby Digital-ljud kommer endast Dolby Digital att spelas.</p> <table border="1" data-bbox="312 372 1263 546"> <thead> <tr> <th data-bbox="312 372 600 405">Objekt</th> <th data-bbox="600 372 895 405">Ljudingång</th> <th data-bbox="895 372 1263 405">Digital ljudutgång</th> </tr> </thead> <tbody> <tr> <td data-bbox="312 405 600 508">Auto</td> <td data-bbox="600 405 895 508">MPEG Dolby Digital Dolby Digital Plus HE-AAC</td> <td data-bbox="895 405 1263 508">PCM Dolby Digital Dolby Digital Dolby Digital</td> </tr> <tr> <td data-bbox="312 508 600 546">PCM</td> <td data-bbox="600 508 895 546">Alla</td> <td data-bbox="895 508 1263 546">PCM</td> </tr> </tbody> </table>		Objekt	Ljudingång	Digital ljudutgång	Auto	MPEG Dolby Digital Dolby Digital Plus HE-AAC	PCM Dolby Digital Dolby Digital Dolby Digital	PCM	Alla	PCM
Objekt	Ljudingång	Digital ljudutgång									
Auto	MPEG Dolby Digital Dolby Digital Plus HE-AAC	PCM Dolby Digital Dolby Digital Dolby Digital									
PCM	Alla	PCM									
TV-högtalare	<p>Slår på TV:ns interna högtalare när du använder ett externt Hi-Fi-system. Du kan använda TV:ns högtalare som ljudutgångsenhet även om det inte finns någon videoingång.</p> <div style="border: 1px solid black; padding: 5px; margin-top: 10px;"> <p>! OBS!</p> <ul style="list-style-type: none"> När TV-högtalarna är avstängda i Simplink-hemmabioläget, växlas ljudsignalen automatiskt till hemmabiohögtalarna, men när TV-högtalarna är påslagna går ljudet via TV-högtalarna. Vissa menyer i LJUD är avaktiverade när TV-högtalarna är Av. </div>										
ARC-läge (Audio Return Channel)	<p>När du använder en extern ljudenhet med ARC-funktion (Audio Return Channel) kan du få SPDIF-ljud utan att det behövs någon extra optisk kabel. Allt som behövs är en HDMI-höghastighetskabel.</p> <div style="border: 1px solid black; padding: 5px; margin-top: 10px;"> <p>! OBS!</p> <ul style="list-style-type: none"> Det är inte alla HDMI-kablar som kan användas med det här läget. (En HDMI-höghastighetskabel rekommenderas.) ARC-läget fungerar endast via HDMI-ingång 1 på TV:n. Aktiverar SIMPLINK för att tillämpa den här funktionen. </div> <table border="1" data-bbox="312 1025 1263 1190"> <thead> <tr> <th colspan="2" data-bbox="312 1025 1263 1058">Alternativ</th> </tr> </thead> <tbody> <tr> <td data-bbox="312 1058 600 1122">På</td> <td data-bbox="600 1058 1263 1122">Om enheten med ARC-funktion är påslagen används enhetens högtalare automatiskt när SIMPLINK är aktiverad.</td> </tr> <tr> <td data-bbox="312 1122 600 1190">Av</td> <td data-bbox="600 1122 1263 1190">Enhetens högtalare används inte automatiskt även om enheten med ARC-funktion är påslagen och SIMPLINK är aktiverad.</td> </tr> </tbody> </table>		Alternativ		På	Om enheten med ARC-funktion är påslagen används enhetens högtalare automatiskt när SIMPLINK är aktiverad.	Av	Enhetens högtalare används inte automatiskt även om enheten med ARC-funktion är påslagen och SIMPLINK är aktiverad.			
Alternativ											
På	Om enheten med ARC-funktion är påslagen används enhetens högtalare automatiskt när SIMPLINK är aktiverad.										
Av	Enhetens högtalare används inte automatiskt även om enheten med ARC-funktion är påslagen och SIMPLINK är aktiverad.										
Ljudinställning DTV (digitalt läge)	<p>Om det finns flera olika typer av ljud i en ingångssignal kan du välja den ljudtyp du vill ha med den här funktionen.</p> <table border="1" data-bbox="312 1267 1263 1518"> <thead> <tr> <th colspan="2" data-bbox="312 1267 1263 1300">Läge</th> </tr> </thead> <tbody> <tr> <td data-bbox="312 1300 600 1412">Auto</td> <td data-bbox="600 1300 1263 1412">Automatisk utsignal i ordningen HE-AAC > Dolby Digital+ > Dolby Digital > MPEG. (Utom för Italien.) Automatisk utsignal i ordningen HE-AAC > Dolby Digital+ > MPEG > Dolby Digital. (Endast Italien.)</td> </tr> <tr> <td data-bbox="312 1412 600 1518">HE-AAC, Dolby Digital+, Dolby Digital, MPEG</td> <td data-bbox="600 1412 1263 1518">Låter användarna välja den ljudtyp de vill ha. Om du t.ex. väljer MPEG används alltid MPEG som utsignal. Om det inte går att använda MPEG används en annan ljudtyp i den angivna ordningen.</td> </tr> </tbody> </table>		Läge		Auto	Automatisk utsignal i ordningen HE-AAC > Dolby Digital+ > Dolby Digital > MPEG . (Utom för Italien.) Automatisk utsignal i ordningen HE-AAC > Dolby Digital+ > MPEG > Dolby Digital . (Endast Italien.)	HE-AAC, Dolby Digital+, Dolby Digital, MPEG	Låter användarna välja den ljudtyp de vill ha. Om du t.ex. väljer MPEG används alltid MPEG som utsignal. Om det inte går att använda MPEG används en annan ljudtyp i den angivna ordningen.			
Läge											
Auto	Automatisk utsignal i ordningen HE-AAC > Dolby Digital+ > Dolby Digital > MPEG . (Utom för Italien.) Automatisk utsignal i ordningen HE-AAC > Dolby Digital+ > MPEG > Dolby Digital . (Endast Italien.)										
HE-AAC, Dolby Digital+, Dolby Digital, MPEG	Låter användarna välja den ljudtyp de vill ha. Om du t.ex. väljer MPEG används alltid MPEG som utsignal. Om det inte går att använda MPEG används en annan ljudtyp i den angivna ordningen.										
AV-synk.	<p>Om bild och ljud inte är synkroniserade kan du justera dessa manuellt. (-) inställning: Gör ljudutsignalen snabbare än standardinställningen. (+) inställning: Gör ljudutsignalen långsammare än standardinställningen.</p> <table border="1" data-bbox="312 1605 1263 1769"> <thead> <tr> <th colspan="2" data-bbox="312 1605 1263 1638">Alternativ</th> </tr> </thead> <tbody> <tr> <td data-bbox="312 1638 600 1671">AV-synk.</td> <td data-bbox="600 1638 1263 1671">Justerar synkroniseringen av TV-högtalaren och SPDIF.</td> </tr> <tr> <td data-bbox="312 1671 600 1704">TV-högtalare</td> <td data-bbox="600 1671 1263 1704">Justerar synkroniseringen av ljudet från TV:ns inbyggda högtalare.</td> </tr> <tr> <td data-bbox="312 1704 600 1769">SPDIF (Sony Philips Digital InterFace)</td> <td data-bbox="600 1704 1263 1769">Justerar synkroniseringen av ljudet från en extern högtalare som är ansluten till den digitala ljudutgångsporten.</td> </tr> </tbody> </table>		Alternativ		AV-synk.	Justerar synkroniseringen av TV-högtalaren och SPDIF.	TV-högtalare	Justerar synkroniseringen av ljudet från TV:ns inbyggda högtalare.	SPDIF (Sony Philips Digital InterFace)	Justerar synkroniseringen av ljudet från en extern högtalare som är ansluten till den digitala ljudutgångsporten.	
Alternativ											
AV-synk.	Justerar synkroniseringen av TV-högtalaren och SPDIF.										
TV-högtalare	Justerar synkroniseringen av ljudet från TV:ns inbyggda högtalare.										
SPDIF (Sony Philips Digital InterFace)	Justerar synkroniseringen av ljudet från en extern högtalare som är ansluten till den digitala ljudutgångsporten.										

Stereo/dubbel mottagning (endast i analogt läge)

När ett program är valt visas ljudinformation för kanalen med programnumret och kanalnumret.

- 1 Tryck på **Q. MENU (Snabbmeny)**.
- 2 Tryck på navigeringsknappen för att gå till **Ljud** eller **Språk för ljud** och välj **OK**
- 3 bläddra till ljudutgången med hjälp av navigeringsknapparna och tryck på **OK**.

Sändning	Visas på skärmen (OSD)
Mono	MONO
Stereo	STEREO
Dubbel	DUAL I , DUAL II , DUAL I + II

- **Byta från stereo- till monoljud**

Om stereosignalen är svag och ger dålig stereomottagning kan du växla till mono. Vid monomottagning förbättras ljudets renhet.

- **Val av språk vid tvåspråkiga sändningar**

Om ett program kan tas emot på två språk (tvåspråkigt) kan du växla till DUAL I, DUAL II eller DUAL I+II.

- DUAL I** Huvudspråket spelas upp i båda högtalarna.
DUAL II Det andra språket spelas upp i båda högtalarna.
DUAL I + II Återger båda språken i var sin högtalare.

Nicam-mottagning (endast analogt läge)

Om TV:n har en mottagare för NICAM kan förstklassigt NICAM-digitalljud tas emot.

Utgående ljud kan väljas efter sändningstypen som tas emot.

- 1 Om du tar emot en **NICAM**-monosignal kan du välja **NICAM MONO** eller **FM MONO**.
- 2 Om du tar emot en **NICAM**-stereosignal kan du välja **NICAM STEREO** eller **FM MONO**.
Om stereosignalen är svag, byt till **FM MONO**.
- 3 Om du tar emot en **NICAM**-stereosignal kan du välja **NICAM DUAL I**, **NICAM DUAL II**, **NICAM DUAL I+II** eller **FM MONO**.

Val av utgång för högtalarljud

När AV, Komponent, RGB eller HDMI-läge är valt för avspelning av en video med stereoljud, kan du välja vilken ljudkanal (L/R) som skall avspelas i vänster och höger högtalare.

Välj utgående ljud.

L+R: Ljudsignalen från vänster kanal spelas upp i vänster högtalare och ljudsignalen från höger kanal spelas upp i höger högtalare.

L+L: Ljudsignalen från vänster kanal spelas upp både i vänster och höger högtalare.

R+R: Ljudsignalen från höger kanal spelas upp både i vänster och höger högtalare.

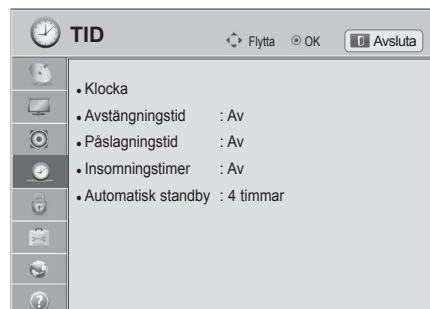

Inställningar för TID

- 1 Tryck på **Home (Hem)** för att öppna hemmenyn.
- 2 Tryck på navigeringsknapparna, bläddra till **INSTÄLLNINGAR** och tryck på **OK**.
- 3 Tryck på navigeringsknapparna, bläddra till **TID** och tryck på **OK**.
- 4 Tryck på navigeringsknapparna, bläddra till den inställning eller det alternativ du vill ha och tryck på **OK**.
 - Tryck på **BACK (Bakåt)** för att gå tillbaka till föregående nivå.
- 5 När du är klar trycker du på **EXIT (Avsluta)**.



Tillgängliga tidsinställningar beskrivs nedan.

Inställning	Beskrivning										
Klocka	<p>Ställer in tid, datum, tidszon och sommartid. Tiden ställs in automatiskt enligt en digitalkanalsignal som innehåller tidsinformation från sändningsstationen. Om inte, kan du ställa in tid och datum manuellt.</p> <div style="border: 1px solid black; border-radius: 10px; padding: 10px; margin: 10px 0;"> <p>! OBS!</p> <ul style="list-style-type: none"> • TV-tiden ställs in med den tidsinformation som kommer från "Time Zone and GMT (Greenwich Mean Time)", och som tas emot via utsändningen och ställer in tiden automatiskt genom en digital signal. • Om stadsnamnet under Tidszon ändras till en tidsavvikelse kan du ändra tiden med 1 timme. • Tidszon-menyn kan ändras i Auto-läget. </div> <table border="1" style="width: 100%; border-collapse: collapse;"> <thead> <tr> <th style="background-color: #e0e0e0;">Tidszon</th> </tr> </thead> <tbody> <tr><td>Moskva</td></tr> <tr><td>Jekaterinburg</td></tr> <tr><td>Omsk</td></tr> <tr><td>Krasnojarsk</td></tr> <tr><td>Irkutsk</td></tr> <tr><td>Jakutsk</td></tr> <tr><td>Vladivostok</td></tr> <tr><td>Magadan</td></tr> <tr><td>Kaliningrad</td></tr> </tbody> </table> <p>Den här tidszontabellen avser Rysslands nio tidszoner, och när användaren väljer tidszon för sitt område ställs den zonens tid in automatiskt.</p> <p>Men även om användaren har valt tidszon för sitt område kan det förekomma tidsavvikelse för sändningsstationen eller så kanske inte regioninformationen stämmer. Då kan användaren välja tidsavvikelsen som anges i tidszonen och ange korrekt tid.</p>	Tidszon	Moskva	Jekaterinburg	Omsk	Krasnojarsk	Irkutsk	Jakutsk	Vladivostok	Magadan	Kaliningrad
Tidszon											
Moskva											
Jekaterinburg											
Omsk											
Krasnojarsk											
Irkutsk											
Jakutsk											
Vladivostok											
Magadan											
Kaliningrad											

Inställning	Beskrivning
Avstängningstid/ Påslagningstid	<p>Ställer in tiden för automatisk avstängning eller påslagning av TV:n. För att använda den här funktionen bör du först ställa in aktuell tid och datum.</p> <div style="border: 1px solid black; border-radius: 10px; padding: 10px; margin-top: 10px;"> <p> OBS!</p> <ul style="list-style-type: none"> • Om du inte trycker på några knappar inom 2 timmar efter att TV:n har slagits på genom Påslagningsfunktionen går TV:n automatiskt över i Standbyläge. • Om du ställer in både avstängningstid och påslagningstid till samma tidpunkt kommer avstängningstiden att ha företräde framför påslagningstiden. </div>
Insomningstimer	<p>Ställer in tidslängden innan TV:n stängs av. Om du stänger av TV:n och sedan slår på den igen avaktiveras funktionen insomningstimer.</p>
Automatisk standby (Beroende på modell)	<p>Om du inte trycker på någon knapp när den automatiska standbyfunktionen är aktiverad, växlar TV:n automatiskt till standbyläge.</p> <div style="border: 1px solid black; border-radius: 10px; padding: 10px; margin-top: 10px;"> <p> OBS!</p> <ul style="list-style-type: none"> • Den här funktionen fungerar inte i butiksdemoläget eller vid programvaruuppdatering. </div>

Inställningar för LÅS

- 1 Tryck på **Home (Hem)** för att öppna hemmenyn.
- 2 Tryck på navigeringsknapparna, bläddra till **INSTÄLLNINGAR** och tryck på **OK**.
- 3 Tryck på navigeringsknapparna, bläddra till **LÅS** och tryck på **OK**.
- 4 Tryck på navigeringsknapparna, bläddra till den inställning eller det alternativ du vill ha och tryck på **OK**.
 - Tryck på **BACK (Bakåt)** för att gå tillbaka till föregående nivå.
- 5 När du är klar trycker du på **EXIT (Avsluta)**.

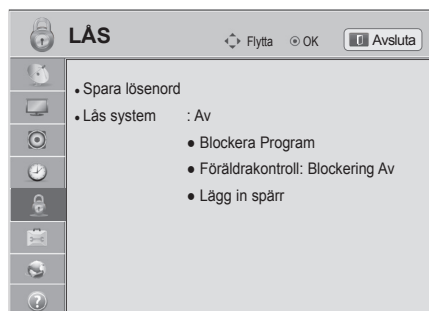

Tillgängliga låsinställningar beskrivs nedan.

Inställning	Beskrivning
Ange lösenord	Ändrar det 4-siffriga lösenordet. Den fabriksinställda PIN-koden är "0 0 0 0". När Frankrike väljs som Land är lösenordet inte "0 0 0 0" utan "1 2 3 4". När Frankrike väljs som land, kan lösenord inte ställas in som "0 0 0 0". Om du glömt lösenordet trycker du på "0 3 2 5" på fjärrkontrollen.
Lås system	Aktiverar eller avaktiverar låsning av systemet.
Blockera program	Blockerar program med innehåll som är olämpligt för barn. Programmen kan väljas, men skärmen är blank och ljudet är avstängt. Du måste ange lösenordet om du vill titta på ett blockerat program. Den här funktionen kan användas via Lås system: "På" .
Föräldrakontroll	Denna funktion fungerar baserat på information som stationen sänder. Om signalen innehåller felaktig information fungerar inte den här funktionen. Ett lösenord krävs för åtkomst till denna meny. TV:n är programmerad att komma ihåg vilket alternativ den senast var inställd på även om du stänger av den. Förhindra barn från att se vissa TV-program för vuxna, baserat på angivna åldersgränser. Ange ett lösenord för att kunna se blockerade program. Åldersgränsen varierar mellan länder.
Lägg in spärr	Blockera ingångskällor. Den här funktionen kan användas via Lås system: "På" .

Inställningar på menyn ALTERNATIV



- Tryck på **Home (Hem)** för att öppna hemmenyn.
- Tryck på navigeringsknapparna, bläddra till **INSTÄLLNINGAR** och tryck på **OK**.
- Tryck på navigeringsknapparna, bläddra till **ALT.** och tryck på **OK**.
- Tryck på navigeringsknapparna, bläddra till den inställning eller det alternativ du vill ha och tryck på **OK**.
 - Tryck på **BACK (Bakåt)** för att gå tillbaka till föregående nivå.
- När du är klar trycker du på **EXIT (Avsluta)**.



De tillgängliga allmänna inställningarna beskrivs nedan.

Inställning	Beskrivning																
Språk	Väljer ett språk för skärm eller ljud.																
	Alternativ																
	Menyspråk	Välj det språk du vill använda.															
	Ljudspråk	Med funktionen Ljud kan du välja önskat språk för ljudet. Om inga ljuddata för det valda språk sänds så spelas standardljudspråket upp. <div style="border: 1px solid black; padding: 5px; margin: 10px 0;"> <p style="text-align: center; background-color: #cccccc;">Skärminformation för ljudspråk</p> <table border="1" style="width: 100%; border-collapse: collapse;"> <thead> <tr> <th style="width: 50%;">Display</th> <th style="width: 50%;">Status</th> </tr> </thead> <tbody> <tr> <td>N.A</td> <td>Inte tillgängligt</td> </tr> <tr> <td>MPEG</td> <td>MPEG Audio</td> </tr> <tr> <td>D</td> <td>Dolby Digital Audio</td> </tr> <tr> <td>L</td> <td>Ljud för synskadade</td> </tr> <tr> <td>[ABC]</td> <td>Ljud för hörselskadade</td> </tr> <tr> <td>D+</td> <td>Dolby Digital Plus Audio</td> </tr> <tr> <td>HE-AAC</td> <td>HE-AAC Audio (Ljud)</td> </tr> </tbody> </table> </div>	Display	Status	N.A	Inte tillgängligt	MPEG	MPEG Audio	D	Dolby Digital Audio	L	Ljud för synskadade	[ABC]	Ljud för hörselskadade	D+	Dolby Digital Plus Audio	HE-AAC
Display	Status																
N.A	Inte tillgängligt																
MPEG	MPEG Audio																
D	Dolby Digital Audio																
L	Ljud för synskadade																
[ABC]	Ljud för hörselskadade																
D+	Dolby Digital Plus Audio																
HE-AAC	HE-AAC Audio (Ljud)																
Undertextspråk	Du kan använda textningsfunktionen om två eller flera undertextspråk sänds. Om textningsdata inte sänds på det valda språket kommer textningen att visas på standardspråket. <div style="border: 1px solid black; padding: 5px; margin: 10px 0;"> <p style="text-align: center; background-color: #cccccc;">Skärminformation för undertextspråk</p> <table border="1" style="width: 100%; border-collapse: collapse;"> <thead> <tr> <th style="width: 50%;">Display</th> <th style="width: 50%;">Status</th> </tr> </thead> <tbody> <tr> <td>N.A</td> <td>Inte tillgängligt</td> </tr> <tr> <td>TEXT</td> <td>Textremsa för Text-TV</td> </tr> <tr> <td>[ABC]</td> <td>Textremsa för "nedsatt hörsel"</td> </tr> </tbody> </table> </div>	Display	Status	N.A	Inte tillgängligt	TEXT	Textremsa för Text-TV	[ABC]	Textremsa för "nedsatt hörsel"								
Display	Status																
N.A	Inte tillgängligt																
TEXT	Textremsa för Text-TV																
[ABC]	Textremsa för "nedsatt hörsel"																
Textspråk	I läget Digital använder du Textspråksfunktionen när två eller fler Textspråk sänds. Om text-TV-data inte sänds på det valda språket visas text på standardspråket.																
<div style="border: 1px solid black; padding: 10px; margin-top: 10px;"> <p>! OBS!</p> <ul style="list-style-type: none"> Om något av de språk du har valt som primärt språk för Språk för ljud, Språk för textning eller Textspråk inte kan användas, kan du välja språk i den sekundära kategorin. Språket för ljud/undertext kan visas i en enklare form (1 till 3 tecken) som sänds av tjänstleverantören. När du väljer kompletterande ljud (ljud för syn-/hörselskadade) kan delar av huvudljudet höras. </div>																	

Inställning	Beskrivning	
Land	<p>Väljer önskat land. (Beroende på modell)</p> <p>! OBS!</p> <ul style="list-style-type: none"> • Om du inte avslutar installationsguiden genom att trycka på BACK (Bakåt), eller om du tar för lång tid på dig med inställningarna för bildskärmsvisning (OSD, On Screen Display), kommer installationsmenyn att fortsätta visas närhelst TV:n slås på, till dess inställningen är avslutad. • Om du väljer fel land kommer text-TV eventuellt inte att visas på rätt sätt på skärmen och dessutom kan det uppstå problem när du använder text-TV. • CI-funktionen (Common Interface) kanske inte kan tillämpas beroende på sändningsregler i olika länder. • Knappar för styrning av DTV-läge kanske inte fungerar baserat på omständigheterna för sändningar i landet. • I länder som inte har fastlagda regler för digitala sändningar kanske vissa digital-TV-funktioner inte fungerar, beroende på omständigheterna kring den digitala sändningen. • Landsinställningen "UK" ska bara aktiveras i Storbritannien. • Om landsinställningen är inställd på "--", är europeiska digitala marksändningsprogram tillgängliga, men vissa DTV-funktioner kanske inte fungerar ordentligt. 	
Avaktiverad assistans (digitalt läge)	Ljudkommentarer eller undertexter för personer med nedsatt hörsel eller syn.	
	Alternativ	
	Hörselskadade	Den här funktionen är avsedd för hörselskadade. Om den här inställningen är aktiverad visas undertexterna som standard.
	Ljudbeskrivning	Den här funktionen riktar sig till synskadade och ger röstförklaringar som beskriver händelseförloppen i TV-program jämte det vanliga ljudet. När Ljudbeskrivning På väljs, spelas det vanliga ljudet och Ljudbeskrivning endast upp för de program som har funktionen Ljudbeskrivning.
	Volym	Ändrar ljudbeskrivningsvolymen
Pip	Piper när ett program med ljudbeskrivningsinformation har valts.	
Strömindikator	Ställer in om strömindikatorlampan på TV:n ska vara på eller av.	
	Alternativ	
	Standbylampa	Ställer in om strömindikatorlampan ska vara på eller av i Standbyläge.
Strömlampa	Ställer in om strömindikatorlampan ska vara på eller av när du slår på strömmen.	
HbbTV (Beroende på modell)	Den här funktionen fungerar endast i Tyskland och Frankrike. Den här tjänsten kan vara begränsad när enheten inte är ansluten till nätverket.	
Pekare (Beroende på modell)	Ställer in pekaralternativet för Magic Motion-fjärrkontrollen.	
	Alternativ	
	Hastighet	Ändrar pekarens hastighet.
	Form	Väljer pekarens form.
	Storlek	Ändrar pekarens storlek.
Inpassning	Justera fjärrkontrollens riktning med pekaren på TV-skärmen genom att skaka fjärrkontrollen åt höger och vänster. Pekaren flyttas då automatiskt till mitten av skärmen.	
Smart Share-inställning	Ställer in DivX- och DLNA-alternativen.	
	Alternativ	
	DivX-reg.kod	Registrerar TV:n för uppspelning av DivX-skyddade videofiler. (Se sid.70)
	Avaktiverar DivX	Avregistrerar TV:n. (Se sid.70)
DMR	Aktiverar eller avaktiverar DMR-anslutningen (Digital Media Render).	

Inställning	Beskrivning						
Dataservice (endast i Irland.)	Med den här funktionen kan användaren välja mellan MHEG (digital text-tv) och Text-TV om båda funktionerna är tillgängliga samtidigt. Om bara en av funktionerna är tillgänglig, fungerar antingen MHEG eller Text-TV oavsett ditt val.						
Fabriksinställningar	Återställer TV:n till fabriksinställningarna och tar bort alla lagrade program. Anpassar TV-inställningarna efter önskemål. Skärmen för fabriksinställningar öppnas när du slår på TV:n första gången. <div style="border: 1px solid black; border-radius: 10px; padding: 10px;"> <p> OBS!</p> <ul style="list-style-type: none"> Om du glömt lösenordet kan du gå till Lås system – ”På” och trycka in 0, 3, 2, 5 på fjärrkontrollen. </div>						
Ange ID	Lägger till ett ID till anslutna enheter						
Lägesinställning	Standardvalet är "Hemanvändning". Du bör ställa TV:n till "Hemanvändning" för bästa bild i hemmiljön. Alternativ <table border="1" style="width: 100%; border-collapse: collapse;"> <tr> <td style="width: 30%;">Hemanvändning</td> <td>Välj det här alternativet för hemmiljön.</td> </tr> <tr> <td>Butiksdemo</td> <td>Välj det här alternativet för butiksdemo.</td> </tr> <tr> <td>Demoläge</td> <td>Visar speciella funktioner hos TV:n. Du kan avbryta demoläget genom att trycka på vilken knapp som helst, utom volymknappen och Mute (Tyst).</td> </tr> </table> <div style="border: 1px solid black; border-radius: 10px; padding: 10px; margin-top: 10px;"> <p> OBS!</p> <ul style="list-style-type: none"> Det går inte att använda Demoläget i läget Hemanvändning. I läget Butiksdemo ställs Demoläge automatiskt till På. Om Demoläge har ställts till Av under Butiksdemo, körs inte Demoläge och endast skärmen återställs. Skärmen återställs automatiskt efter 5 minuter i Demoläge. </div>	Hemanvändning	Välj det här alternativet för hemmiljön.	Butiksdemo	Välj det här alternativet för butiksdemo.	Demoläge	Visar speciella funktioner hos TV:n. Du kan avbryta demoläget genom att trycka på vilken knapp som helst, utom volymknappen och Mute (Tyst).
Hemanvändning	Välj det här alternativet för hemmiljön.						
Butiksdemo	Välj det här alternativet för butiksdemo.						
Demoläge	Visar speciella funktioner hos TV:n. Du kan avbryta demoläget genom att trycka på vilken knapp som helst, utom volymknappen och Mute (Tyst).						
MHP – autostart (Endast Italien) (Beroende på modell)	Den här menyn är endast tillgänglig i Italien och det kan hända att andra länders MHP-tjänster inte fungerar ordentligt. Den här funktionen är autostartsfunktionen för MHP, Italiens datasändningar. Den kan användas i kanaler med MHP-signal. Datasändningsfunktionen löper eventuellt inte smidigt beroende på förhållandena vid sändningsstationen.						
IR-blaster (Beroende på modell)	Justeras vid anslutning av en trådlös mediabox (säljs separat). Mer information hittar du i användarhandboken för den trådlösa mediaboxen.						

Inställningar för NÄTVERK

- 1 Tryck på **Home (Hem)** för att öppna hemmenyn.
- 2 Tryck på navigeringsknapparna, bläddra till **INSTÄLLNINGAR** och tryck på **OK**.
- 3 Tryck på navigeringsknapparna, bläddra till **NÄTVERK** och tryck på **OK**.
- 4 Tryck på navigeringsknapparna, bläddra till den inställning eller det alternativ du vill ha och tryck på **OK**.
 - Tryck på **BACK (Bakåt)** för att gå tillbaka till föregående nivå.
- 5 När du är klar trycker du på **EXIT (Avsluta)**.



Tillgängliga nätverksinställningar beskrivs nedan.

Inställning	Beskrivning	
Nätverksinställning	Konfigurera nätverksinställningarna (Se sid.45).	
Nätverksstatus	Visa nätverksstatus (Se sid.51).	
Smart TV Setting (Smart TV-inställning)	Ställ in regionen för att få rätt väderprognos och hantera ID:n som lagts till i TV:n.	
	Inställning	
	Landsinställning	Ställ in landet för Premium-tjänster. Premium-tjänsterna varierar beroende på vilket land du ställer in.
	Weather Effect	Ställer in rätt region för väderprognosvisning på bakgrunden i Premium-tjänsten. Välj din region.
	Premium-version	Visar Premium-tjänstens version.
	ID-hantering	Hanterar inloggningshistorik för de ID:n som lagts till i TV:n.
Återställ	Tar bort alla tillagda ID:n som installerats i TV:n.	
Juridisk information	Visar det juridiska meddelandet. (Se sid.53)	

Inställningar på menyn SUPPORT

- 1 Tryck på **Home (Hem)** för att öppna hemmenyn.
- 2 Tryck på navigeringsknapparna, bläddra till **INSTÄLLNINGAR** och tryck på **OK**.
- 3 Tryck på navigeringsknapparna, bläddra till **SUPPORT** och tryck på **OK**.
- 4 Tryck på navigeringsknapparna, bläddra till den inställning eller det alternativ du vill ha och tryck på **OK**.
 - Tryck på **BACK (Bakåt)** för att gå tillbaka till föregående nivå.
- 5 När du är klar trycker du på **EXIT (Avsluta)**.

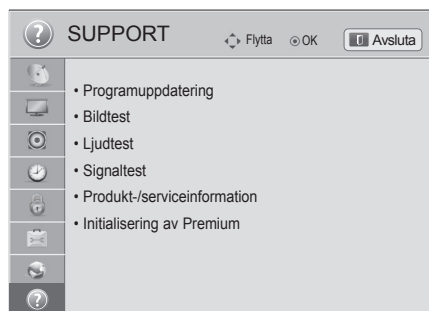

Tillgängliga supportinställningar beskrivs nedan.

Inställning	Beskrivning
Programuppdatering	Uppdaterar TV:n med den senaste versionen för inbyggd programvara.
Bildtest	Kör tester för bilder och inbyggda ljud. <ul style="list-style-type: none"> » Om testet innehåller fel väljer du Ja. Du kommer att se produkt- eller service-information. » Om testresultatet inte innehåller några fel kontrollerar du anslutningsstatus för externa enheter och ser i användarhandboken för de externa enheterna.
Ljudtest	
Signaltest	Visar bl.a. MUX- och serviceinformation. <div style="border: 1px solid gray; padding: 10px; margin-top: 10px;"> <p>! OBS!</p> <ul style="list-style-type: none"> • Den visar information och signalstyrka för den inställda *MUX. • Visar signalinformationen och tjänstenamnet för vald MUX. (*MUX: ett överordnat kanalregister vid digitala sändningar [en MUX innehåller flera kanaler]). • Om du väljer Satellit som automatisk ingångskälla för inställning visas inte signaltestet. Om du väljer Antenn & satellit eller Kabel & satellit visas endast ett signaltest för Antenn eller Kabel. </div>
Produkt-/serviceinformation	Visar produkt- eller serviceinformationen. Våra kundtjänstcenter är olika i olika länder.
Initialisering av Premium	Initiera Premium-tjänsten om ett fel uppstår när du uppdaterar Premium-menyn. Då stängs TV:n av och sätts på igen automatiskt.

ANSLUTA

Anslut olika externa enheter till TV:n och byt inställningsläge för att välja en extern enhet. Mer information om anslutning av externa enheter finns i användarhandboken för varje enhet.

Tillgängliga externa enheter är: HD-mottagare, DVD-spelare, videobandspelare, ljudanläggningar, USB-lagringsenheter, datorer, spelenheter och andra externa enheter.

**OBS!**

- För att spela in ett TV-program på en DVD-spelare eller videobandspelare måste du se till att signalkabeln till TV:n går genom en DVD-spelare eller videobandspelare. Mer information om inspelning finns i användarhandboken för den anslutna enheten.
- Anslutningen för den externa enheten kan skilja sig från modellen.
- Externa enheter kan anslutas till TV:n oberoende av ordningen på TV:ns portar.

Anslutningsöversikt

Anslut olika externa enheter till portarna på baksidan av TV:n.

- 1 Kontrollera att den externa enhet som du vill ansluta till TV:n motsvarar någon av de typer som visas på bilden nedan.
- 2 Kontrollera den externa enhetens anslutningstyp.
- 3 På enhetens motsvarande bild hittar du anslutningsinformation.

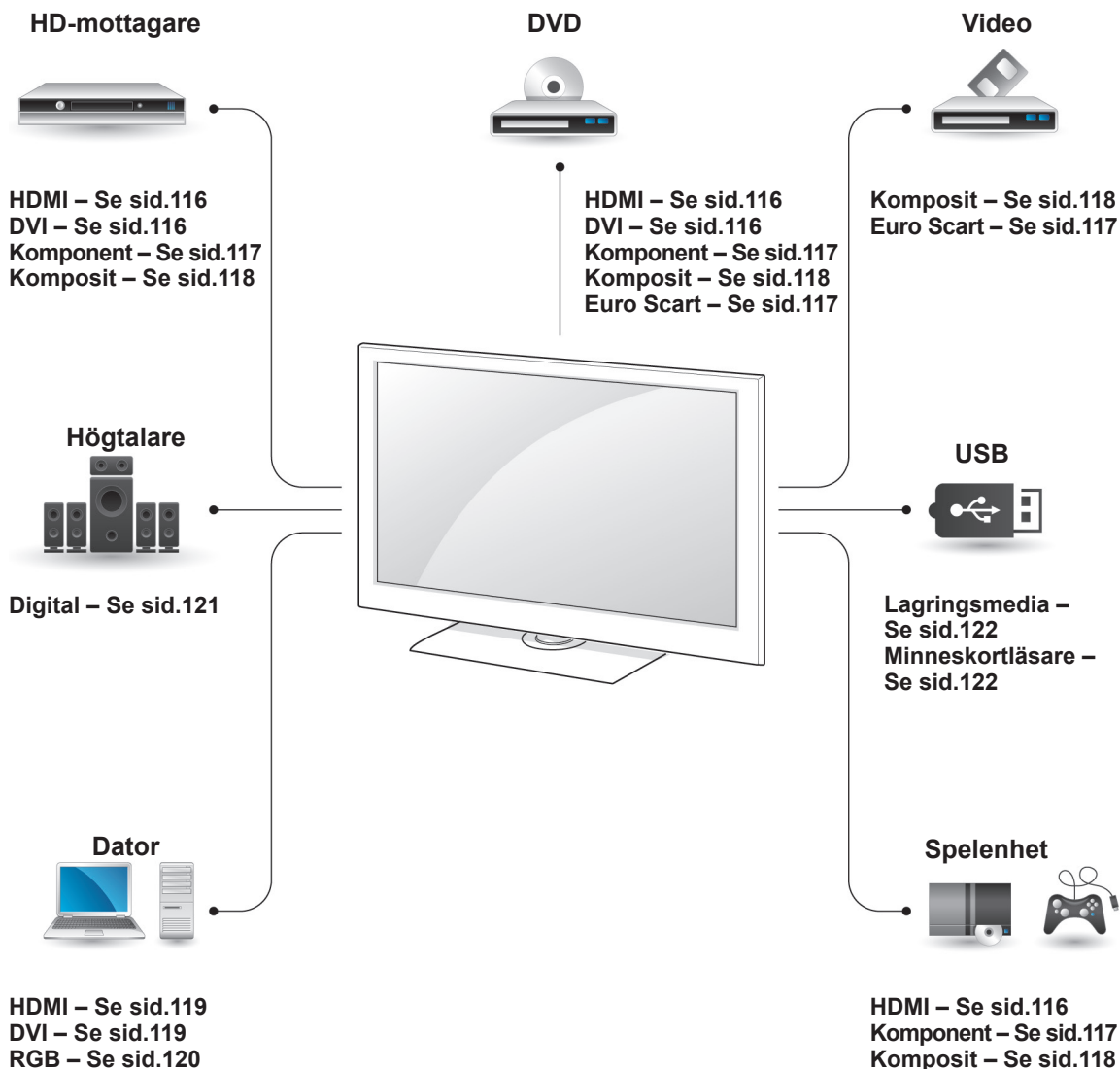

! OBS!

- Om du ansluter en spelenhet till TV:n ska du använda den kabel som följer med spelenheten.
- Användningsinstruktioner hittar du i användarhandboken för den externa enheten.

- I det här avsnittet om att **ANSLUTA** används diagram för modellerna: 47/55LW95**.
- Illustrationen kan se annorlunda ut än den gör på TV:n.

Ansluta en HD-mottagare, DVD-spelare eller videospelare

Anslut en HD-mottagare, DVD-spelare eller en videospelare till TV:n och välj en lämplig ingångskälla.

HDMI-anslutning

Sänder de digitala video- och ljudsignalerna från en extern enhet till TV:n. Anslut den externa enheten till TV:n med en HDMI-kabel som bilden nedan visar.

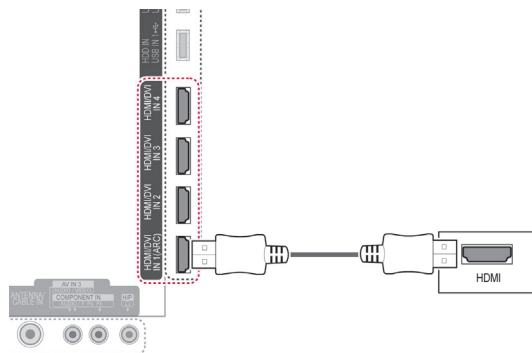

! OBS!

- Använd den senaste HDMI™-höghastighetskabeln med CEC-funktion (Customer Electronics Control).
- HDMI™-höghastighetskablar testas för HD-signaltransport på 1080p och mer.

DVI till HDMI-anslutning

Sänder de digitala videosignalerna från en extern enhet till TV:n. Anslut den externa enheten till TV:n med en DVI-HDMI-kabel enligt bilden nedan. Om en ljudsignal ska kunna sändas till TV:n måste en ljudkabel vara ansluten.

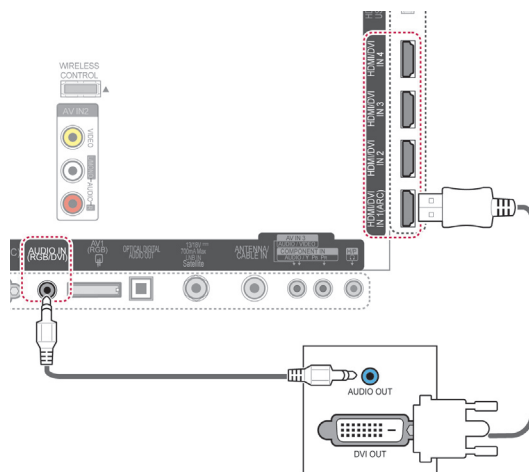

Komponentanslutning

Sänder de analoga video- och ljudsignalerna från en extern enhet till TV-apparaten. Anslut den externa enheten till TV:n med en komponentkabel som bilden nedan visar.

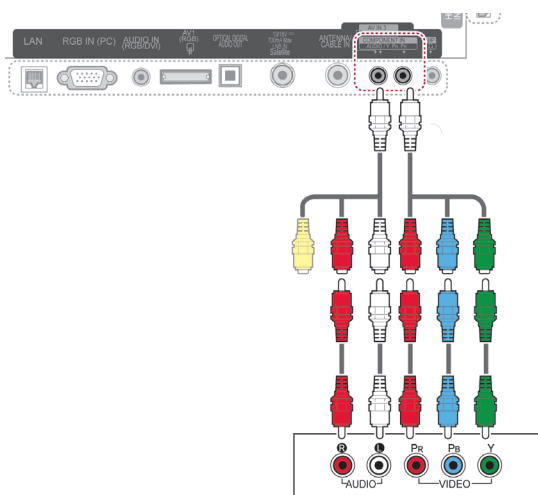

! OBS!

- Om kablarna installeras fel kan det resultera i att bilden visas i svartvitt eller felaktiga färger. Se till att varje kabel matchats med rätt färg på kontakten.

Euro Scart-anslutning

Sänder video- och ljudsignalerna från en extern enhet till TV:n. Anslut den externa enheten till TV:n med Euro Scart-kabeln som bilden nedan visar. Om du vill använda progressiv bildvisning måste du ansluta Euro Scart-kabeln.

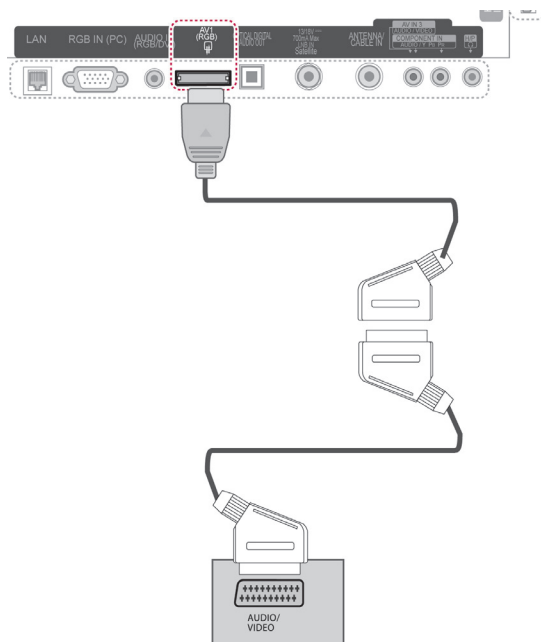

Aktuellt ingångsläge / Typ av utgång	AV1 (TV-ut. ¹)	AV1 (när förprogrammerad DTV-inspelning med inspelningsutrustning pågår)
Digital-TV	Digital-TV	○
Analog-TV AV	Analog-TV	○
Komponent/RGB	Analog-TV	(Insignalen konverteras till DTV.)
HDMI	X	X

¹ TV-utgång: Utdatasignaler för analog- eller digital-TV.

! OBS!

- Om du vill använda en scartkabel måste du använda en signalavskärmd typ.
- När du tittar på digital-tv i 3D-läget kan signalerna från monitorutgången inte gå via SCART-kabeln. (Endast 3D-modeller)
- Om du ställer in 3D-läget till På medan en schemalagd inspelning görs via digital-tv kan signalerna från monitorutgången inte gå via SCART-kabeln, vilket gör att inspelningen inte kan genomföras. (Endast 3D-modeller)

Kompositanslutning

Sänder de analoga video- och ljudsignalerna från en extern enhet till TV-apparaten. Anslut den externa enheten till TV:n med en kompositkabel som bilden nedan visar.

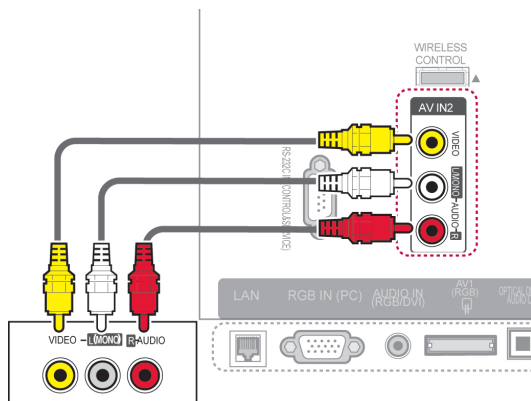

eller

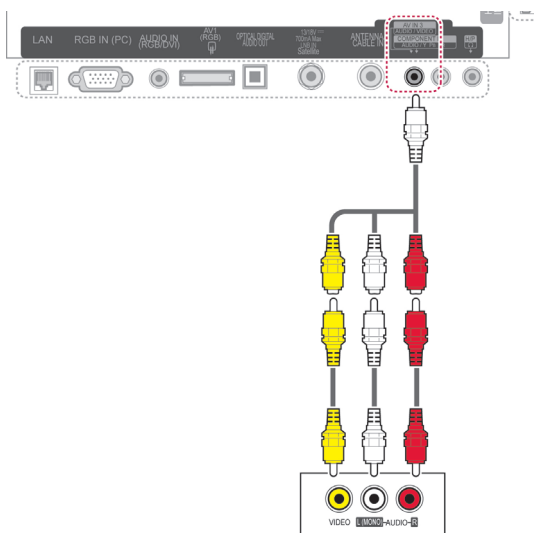

Ansluta en bärbar dator



OBS!

- Vi rekommenderar att använda TV:n med HDMI-anslutningen för att få bästa bildkvalitet.



OBS!

- Om du har en mono-video ansluter du ljudkabeln från videon till uttaget AUDIO L/MONO på TV-apparaten.

HDMI-anslutning

Sänder de digitala video- och ljudsignalerna från datorn till TV:n. Anslut datorn till TV:n med en HDMI-kabel som bilderna nedan visar.

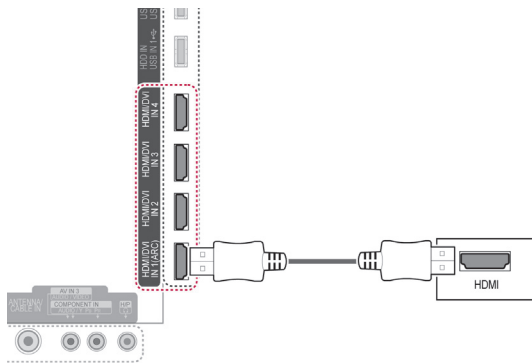

DVI till HDMI-anslutning

Sänder den digitala videosignalen från datorn till TV:n. Anslut datorn till TV:n med en DVI-HDMI-kabel som bilden nedan visar. Om en ljudsignal ska kunna sändas till TV:n måste en ljudkabel vara ansluten.

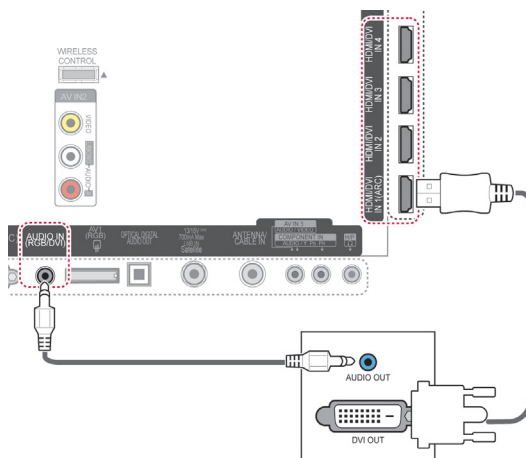

RGB-anslutning

Sänder den analoga videosignalen från datorn till TV:n. Anslut datorn till TV:n med medföljande D-sub 15-polig signalkabel som bilden nedan visar. Om en ljudsignal ska kunna sändas till TV:n måste en ljudkabel vara ansluten.

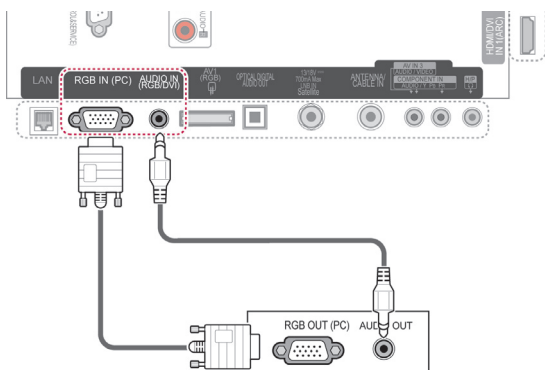

! OBS!

- Det kan uppstå brus, vertikala mönster, kontrast eller ljusstyrka vid vissa upplösningar i PC-läge. Ändra PC-läget till en annan upplösning, ändra omhämtningsfrekvensen eller justera ljusstyrka och kontrast på menyn tills bilden är tydlig. Om omhämtningsfrekvensen på datorns grafikkort inte kan ändras bör du byta ut grafikkortet eller kontakta leverantören av kortet.
- Det finns en separat mall för synkronisering av horisontella och vertikala frekvenser.
- Vi rekommenderar att du använder 1 920 x 1 080, 60 Hz i PC-läget för bästa bildkvalitet.
- Anslut signalkabeln från datorns bildskärmsutgång till ingången RGB (PC) på TV:n eller signalkabeln från HDMI-utgången på datorn till HDMI IN-ingången (eller HDMI/DVI IN) på TV:n.
- Anslut ljudkabeln från datorn till Audio-ingången på TV:n. (Ljudkablar ingår ej).
- Om du använder ett ljudkort ska du justera ljudet på datorn.
- Om grafikkortet på datorn inte skickar analoga och digitala RGB-signaler samtidigt ansluter du bara en av RGB- eller HDMI IN-ingångarna (eller HDMI/DVI IN) för att se datorns bild på TV:n.
- DOS-läge kanske inte fungerar beroende på videokortet om du använder en HDMI-till-DVI-kabel.
- Om du använder en för lång RGB-PC-kabel kan brus uppstå på skärmen. Vi rekommenderar att en kabel kortare än fem meter används. Det ger bäst bildkvalitet.

Ansluta en USB-enhet

Anslut en USB-lagringsenhet, t.ex. ett USB-flashminne, en extern hårddisk eller en USB-minneskortläsare, till TV:n och få tillgång till Smart Share-menyn och använda olika multimediefiler. Se "Ansluta USB-lagringsenheter" och "Bläddra i filer".

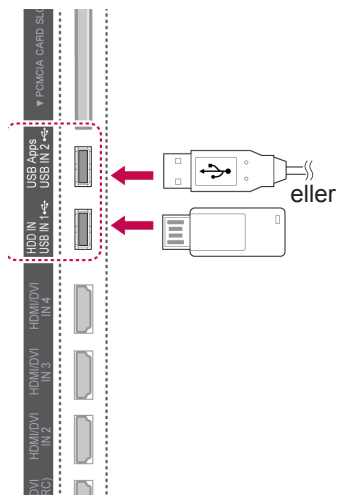

Ansluta en CI-modul

Titta på kanaler med förvärd signal (betal-TV) i läget digital-TV. Denna funktion finns inte i alla länder.

(Se sid.40).

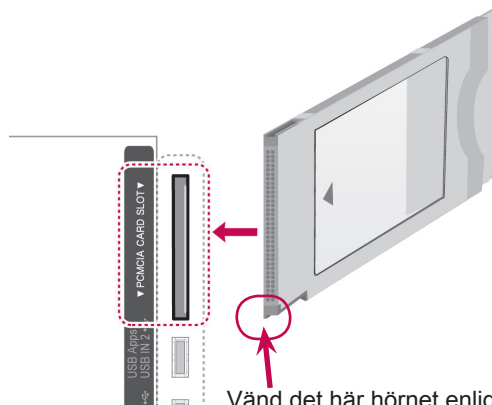

Vänd det här hörnet enligt bilden och anslut CI-modulen.

! OBS!

- Kontrollera att CI-modulen sitter åt rätt håll i kortöppningen för PCMCIA. Om modulen inte sätts i ordentligt kan TV-apparaten och kortöppningen för PCMCIA skadas.

Ansluta den trådlösa mediaboxen

LG:s TV-apparater med Wireless Control-uttag kan användas med LG:s trådlösa mediabox som säljs separat. När Wireless Ready Dongle är anslutet (som ingår i den trådlösa mediaboxen) kan du ansluta LG:s trådlösa mediabox och sedan kan video/ljud skickas trådlöst till TV:n.

Se bruksanvisningen för den trådlösa mediaboxen.

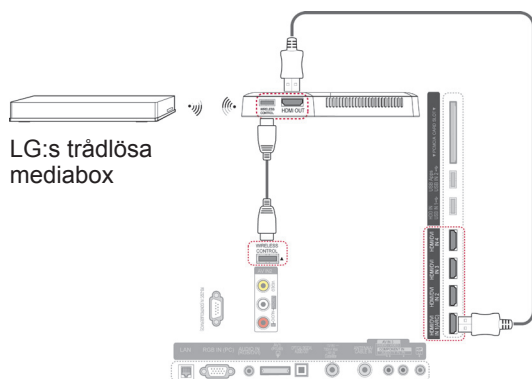

! OBS!

- När du använder en extern enhet som är ansluten till den trådlösa mediaboxen kan det hända att vissa funktioner på TV-menyn inte fungerar.

SIMPLINK-anslutning

Spela och hantera AV-enheten med HDMI-kabeln genom HDMI-CEC. Den här TV:n kan användas med enheter som har funktion för HDMI-CEC, men endast enheter med logotypen  fungerar säkert.

Anslut ena ändan av HDMI-kabeln till HDMI/DVI IN- eller HDMI IN-porten på baksidan av TV:n och den andra ändan till SIMPLINK-enheten.

! OBS!

- Om den anslutna enheten inte stöder HDMI-CEC är SIMPLINK-funktionen inte tillgänglig.
- När du använder SIMPLINK bör en HDMI-höghastighetskabel med *CEC-funktion användas. (*CEC: Consumer Electronics Control).
- Det kan hända att SIMPLINK inte fungerar ordentligt om du använder en enhet från tredje part med HDMI-CEC-funktion.
- Vid trådlös, extern visning går det inte att använda SIMPLINK-funktionen.

Aktivera och använd SIMPLINK-menyerna

- 1 Tryck på **INPUT (Ingång)** för att komma åt ingångskällorna.
- 2 Tryck på den röda knappen om du vill komma åt SIMPLINK-menyerna.
- 3 Tryck på navigeringsknapparna för att välja **På**.
- 4 Bläddra till någon av enheterna med hjälp av navigeringsknapparna och tryck på **OK**.

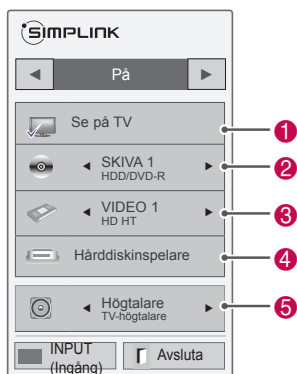

Nr	Beskrivning
1	Visar senaste visade TV:kanal.
2	Spelar skivor. När flera skivor finns tillgängliga visas titeln på skivan längst ned på skärmen.
3	Kontrollerar den anslutna videospelaren.
4	Uppspelning från hårddisk: Kontrollerar uppspelningar som lagrats på hårddisk.
5	Ljudutgång till hemmabiohögtalare eller Ljudutgång till TV: Ändrar ljudutgången mellan Hemmabiohögtalare och TV-högtalare.

- En markering visas framför vald enhet.
- Tillgängliga enheter visas i ljus färg.
- Enheter som inte är tillgängliga visas i grått.

- 5 Manövrera vald AV-enhet.
 - **Uppspelning direkt:** Efter anslutning av AV-enheter till TV:n kan du manövrera enheterna direkt och spela upp media utan ytterligare inställningar.
 - **Välj AV-enhet:** Här kan du välja en av AV-enheter som är anslutna till TV:n.
 - **Skivuppspelning:** Manövrera anslutna AV-enheter med navigeringsknapparna, **OK**, **▶**, **■**, **⏪** och **⏩**.
 - **Stäng av alla enheter:** När du stänger av TV:n stängs alla anslutna enheter av.
 - **Byt ljudutgång:** Byt ljudutgång snabbt och enkelt.
 - **Synkronisera strömpåslagning:** TV-apparaten slås på automatiskt när utrustning med SIMPLINK-funktion som är ansluten till en HDMI-terminal börjar spela.

! OBS!

- Om du ändrar ingångskälla genom att trycka på **INPUT (Ingång)** upphör den pågående funktionen hos SIMPLINK-enheten.
- Om du väljer en enhet som har hemmabiofunktion byts ljudutgången automatiskt till hemmabiohögtalare och TV-högtalarna stängs av.
- Om ett anslutet SIMPLINK-system för hemmabio inte spelar ljudet från TV:n ansluter du porten för **DIGITAL LJUDUTGÅNG** på baksidan av TV:n till porten för **DIGITAL LJUDINGÅNG** på baksidan av SIMPLINK-enheten med en optisk kabel.

TEXT-TV

- Denna funktion finns inte i alla länder.

Text-TV är en kostnadsfri tjänst som sänds ifrån de flesta TV-stationer och ger dig aktuell information om nyheter, väder, TV-program, börsnoteringar och mycket annat.

Text-TV dekodern i TV:n har stöd för systemen SIMPLE, TOP och FASTEXT. Läget SIMPLE (vanlig text-tv) innehåller ett antal sidor som du väljer genom att mata in sidans nummer. Lägena TOP och FASTEXT är mer moderna och gör att du snabbare och lättare kan välja text-TV-information.

Slå På/Av

Tryck på knappen **TEXT** för att byta till text-TV. Indexsida 100 (första sidan) eller den sist valda textsidan visas på skärmen.

Överst på sidan ser du sidnummer, TV-kanalens namn, datum och klockslag. Det första sidnumret visar ditt val och det andra visar den aktuella sidan.

Tryck på **TEXT** om du vill byta till text-TV. Föregående läge visas igen.

Enkel text

Sidval

- 1 Ange önskad sida genom att trycka in ett tresiffrigt tal med SIFFERKNAPPARNA. Om du råkar trycka fel nummer måste du skriva klart det tresiffriga talet innan du kan ange det rätta sidnumret.
- 2 Använd knappen **P** \wedge \vee för att välja föregående eller nästa sida.

Färgknappsfunktion

Vägledningen visar 4 färgade fält, röd, grön, gul och blå i den nedre delen av skärmen. Det gula fältet visar nästa grupp och det blå fältet indikerar närmaste grupp.

Block/Grupp/Sidval

- 1 Gå från block till block med den blå knappen.
- 2 Med den gula knappen kan du fortsätta till nästa grupp med automatisk övergång till nästa block.
- 3 Med den gröna knappen fortsätter du till nästa sida med automatisk övergång till nästa grupp.
- 4 Alternativt kan **P** \wedge -knappen användas. Med RÖD knapp går man tillbaka till det sista valet. Alternativt kan **P** \vee -knappen användas.

Direkta sidval

Som beskrivs i läget SIMPLE (vanlig text-TV), kan man välja en sida genom att trycka ett 3-siffrigt sidnummer med nummerknapparna.

Fastext

Text-TV-sidorna är färgkodade vilket syns i nedre delen på skärmen, och väljs med tillhörande färgknapp.

Sidval

- 1 Tryck på knappen **T.OPT (Textalternativ)** och använd sedan navigeringsknappen för att välja menyn . Index-sidan visas.
- 2 De sidor som har en färgkod längst ned på sidan kan väljas med motsvarande färgknapp.
- 3 Som beskrivs i läget SIMPLE (vanlig text-TV), kan man välja en sida genom att trycka ett 3-siffrigt sidnummer med SIFFERKNAPPARNA i FASTEXT-läge.
- 4 Använd **P** ^ v -knappen om du vill välja föregående eller nästa sida.

Särskild text-TV-funktion

Tryck på knappen **T. OPT (Textalternativ)** och använd sedan navigeringsknapparna till att välja menyn **Text-TV-val**.



Index

Välj respektive indexsida.

Tid

Välj den här menyn om du vill visa tiden högst upp i högra hörnet när du tittar på TV.

När TV:n är i text-TV-läget kan du trycka på den här knappen om du vill välja ett sidnummer. Sidnumret visas nederst på skärmen. Om du vill hålla kvar en sida eller byta sida trycker du på röd eller grön knapp < > eller SIFFERKNAPPARNA.

Pausa

Avbryter sidväxlingen som sker automatiskt om en text-TV-sida är två sidor eller längre. Antalet sidor och sidnumret brukar visas på skärmen nedanför klockan. När du väljer den här menyn visas stoppsymbolen längst upp i det vänstra hörnet på skärmen och den automatiska sidbläddringen avaktiveras.

Visa

Välj den här menyn om du vill visa dold information, som lösningar på gåtor och problem.

Uppdatera

TV-bilden visas på skärmen medan du väntar på nästa text-TV-sida. Skärmen visas uppe i det vänstra hörnet. När sidan är uppdaterad, byter indikeringen till sidnummer. Välj menyn igen om du vill visa den uppdaterade text-TV-sidan.

OBS!

- I Storbritannien (i digitalt läge) fungerar inte knappen **T. OPT (Textalternativ)**.

DIGITAL TEXT-TV

- Den här funktionen fungerar enbart i Storbritannien och Irland.

TV:n ger dig tillgång till en digital text-TV som är mycket bättre i många aspekter, till exempel text, grafik osv.

Denna digitala text-TV kan utnyttjas av speciella digitala text-TV-tjänster och specifika tjänster som sänder digital text-TV.

Text-TV inom digital tjänst



- 1 Tryck på siffrorna eller **P** ^ v för att välja en digital tjänst som sänder digital text-TV.
- 2 Följ anvisningarna för digital text-TV och gå till nästa steg genom att trycka på knapparna **TEXT**, **OK**, navigeringsknapparna, röd, grön, blå, gul knapp eller **SIFFERKNAPPARNA** osv.
- 3 Om du vill byta digital text-TV-tjänst väljer du en annan tjänst med sifferknapparna eller med **P** ^ v-knappen.

Text-TV med digital tjänst

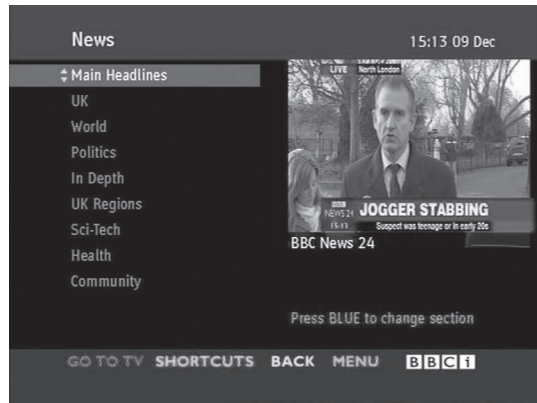

- 1 Tryck på sifferknapparna eller **P** ^ v -knappen för att välja en viss tjänst som sänder digital text-TV.
- 2 Slå på text-TV med knappen **TEXT** eller en färgknapp.
- 3 Följ anvisningarna för digital text-TV och gå till nästa steg genom att trycka på **OK**, navigeringsknapparna, röd, grön, gul eller blå knapp eller **SIFFERKNAPPARNA** osv.
- 4 Tryck på **TEXT** eller en färgknapp om du vill stänga av digital text-TV och återgå till att titta på TV.

I vissa tjänster kommer du åt texttjänster genom att trycka på den röda knappen.

SKÖTSEL

Uppdatera och rengör TV:n regelbundet för att bibehålla optimal prestanda och förlänga produktens livslängd.

Uppdatera TV-apparatens inbyggda programvara

Hämta och installera den senaste uppdateringen till den inbyggda programvaran genom att ansluta till uppdateringsservern eller tjänsten för sändningssignal, och förbättra eller ändra produktfunktioner, eller lägg till nya funktioner. Det kan hända att uppdateringen inte kan hämtas på grund av dålig internetanslutning eller svag DTV-signalstyrka. Om så är fallet kan du skaffa de senaste uppdateringarna för den inbyggda programvaran hos ett av LG:s servicecenter.

Så här kontrollerar du den aktuella versionen av eller uppdaterar den inbyggda programvaran

- 1 Tryck på **Home (Hem)** för att öppna hemmenyn.
- 2 Tryck på navigeringsknapparna, bläddra till **INSTÄLLNINGAR** och tryck på **OK**.
- 3 Tryck på navigeringsknapparna, bläddra till **SUPPORT** och tryck på **OK**.
- 4 Tryck på navigeringsknapparna för att bläddra till **Programuppdatering**. Välj sedan **OK**. Den aktuella versionen av inbyggd programvara visas.
- 5 Välj **Kontrollera senare version** om du vill kontrollera om det finns en ny version för den inbyggda programvaran manuellt.



Om du väljer **Programuppdatering – På** hittar TV:n uppdateringar för den inbyggda programvaran genom NSU*/OTA* (Network Software Update/Over The Air) och popup-fönstret för uppdatering visas på skärmen.

* NSU (Network Software Update): Om TV:n är ansluten till internet hittar den uppdateringar för den inbyggda programvaran på LG:s server.

* OTA (Over The Air): Om du använder det digitala sändningssystemet mottar TV:n information om uppdateringar för den inbyggda programvaran genom DTV-signalen.

! OBS!

- Så länge uppdateringen pågår får du inte koppla från nätverkskabeln, stänga av TV:n eller dra ur strömsladden.
- Om du byter kanal medan den inbyggda programvaran uppdateras via sändningssignalen (OTA, Over The Air) avbryts uppdateringen. Proceduren återupptas när du återgår till det ursprungliga programmet. Uppdateringen fortsätter även om strömmen stängs av med fjärrkontrollen. I sådana fall är det normalt för färgen på strömindikatorn att ändras och att skärmens ljusstyrka tonas ned. Systemet fungerar normalt igen när uppdateringen har slutförts.
- Premium-tjänsten avaktiveras medan programvaran uppdateras genom NSU.
- Du kan kontrollera uppdateringsförloppet på menyn för programuppdatering eller i uppdateringsinformationen som visas under kanalrubriken.
- Länkad uppdateringstjänst (endast på modeller i Norden): Du kan kontrollera om LG:s OTA-tjänst är tillgänglig i DTV-kanalen genom att trycka på den här knappen på Magic Motion-fjärrkontrollen eller den röda knappen när meddelandet "Leta efter uppdatering" visas under kanalrubriken.

- 6 TV:n startar om inom 5 sekunder när uppdateringen har slutförts. Det kan hända att du behöver återställa vissa menyer för **INSTÄLLNINGAR**, **BILD** eller **LJUD**.

! OBS!

- Det går inte att återgå till en äldre version av den inbyggda programvaran.
- Hur lång tid uppdateringen tar varierar beroende på programvarans storlek, nätverksanslutningen och DTV-signalstyrkan.
- Om uppdateringen misslyckas vid trådlös anslutning kan du ansluta en kabel tillfälligt till routern. Kontakta kundtjänst om problemet kvarstår och det fortfarande inte går att uppdatera.

Rengöra TV-apparaten



VARNING!

- Se först till att stänga av strömmen och koppla bort strömkabeln och alla andra kablar.
- Om TV:n står oövervakad och oanvänd under lång tid bör du dra ur kontakten för att förhindra skador som kan orsakas av åska eller spänningsfall.

Skärm och ram

Torka ytan med en torr, ren och mjuk trasa för att avlägsna damm och lätt smuts.

För att ta bort mer omfattande smuts kan du torka ytan med en mjuk trasa som har fuktats med rent vatten eller utspätt, mildt rengöringsmedel. Torka sedan direkt med en torr trasa.



VARNING!

- Du bör inte trycka, gnugga eller slå på ytan med dina fingernaglar eller ett vasst objekt, eftersom det kan orsaka repor på skärmen och bildförvrängning.
- Använd inga kemikalier, som vax, bensen, alkohol, thinner, insektsmedel, luftfräschare eller smörjmedel, eftersom det kan skada skärmens yta och orsaka missfärgningar.

Skåp och stativ

Torka skåpet med en torr, ren och mjuk trasa för att avlägsna damm och lätt smuts.

För att ta bort mer omfattande smuts kan du torka skåpet med en mjuk trasa som har fuktats med rent vatten eller utspätt, mildt rengöringsmedel.

Torka sedan direkt med en torr trasa.



VARNING!

- Spraya inte vätska på ytan. Om det kommer in vatten i TV:n kan det resultera i brand, elektrisk stöt eller tekniskt fel.
- Använd inte kemikalier eftersom det kan skada ytan.

Strömkabel

Ta regelbundet bort damm och smuts som samlats på strömkabeln.

Förebygga ”Inbränd bild” eller ”Inbränning” på TV-skärmen

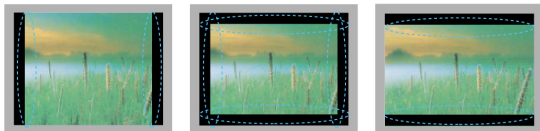

- Om en fast bild visas på TV-skärmen under lång tid bränns den in och blir en permanent störning på skärmen. Detta kallas ”Inbränd bild” eller ”Inbränning” och täcks inte av garantin.
- Om TV:ns förhållande är inställt på 4:3 under lång tid kan det resultera i en inbränd bild i de svarta remsorna.
- Undvik att visa en fast bild på en TV-skärm under lång tid (2 timmar eller mer för LCD, 1 timme eller mer för Plasma-TV) för att undvika inbränning.

FELSÖKNING

Allmänt

Problem	Upplösning
Kan inte manövrera TV:n med fjärrkontrollen.	<ul style="list-style-type: none"> • Kontrollera fjärrkontrollens sensor och försök igen. • Kontrollera om det finns något hinder mellan produkten och fjärrkontrollen. • Kontrollera om batterierna fortfarande fungerar och är korrekt placerade (⊕ till ⊕, ⊖ till ⊖). • Kontrollera om korrekt ingångsläge, som TV eller videospelare, är angiven för att kunna använda fjärrkontrollen.
Ingen bild visas och inget ljud hörs.	<ul style="list-style-type: none"> • Kontrollera att produkten är påslagen. • Kontrollera att strömkabeln är ansluten till ett eluttag. • Kontrollera om det finns något problem med eluttaget genom att ansluta andra produkter.
Bilden framträder långsamt när TV:n slås på.	<ul style="list-style-type: none"> • Bilden är avstängd medan produkten startar. Detta är normalt. Om bilden inte framträder efter ett par minuter kan du dra ur TV:ns strömkabel och prova igen efter 30 sekunder. Om bilden fortfarande inte framträder bör du kontakta ett behörigt servicecenter i närheten.
Kan inte ansluta till externa enheter.	<ul style="list-style-type: none"> • Se avsnittet "Anslutningsöversikt" och anslut en extern enhet.
TV:n stängs plötsligt av.	<ul style="list-style-type: none"> • Kontrollera inställningarna för strömkontroll. Strömförsörjningen kan avbrytas. • Kontrollera om Insomningsfunktionen är aktiverad i avsnittet Tidsinställning. Se avsnittet "Insomningstimer". • Om det inte finns någon signal medan TV:n är på kommer den att stängas av automatiskt efter 15 minuters inaktivitet.

Ljud

Problem	Upplösning
Inget ljud hörs när bilder visas.	<ul style="list-style-type: none"> • Tryck på knapparna + eller - . • Kontrollera om ljudet är avstängt genom att trycka på MUTE (Tyst). • Bläddra till andra kanaler. Det kan finnas ett problem med sändningen. • Kontrollera om ljudkablarna är korrekt anslutna. • Kontrollera om TV-högtalarfunktionen är aktiverad på menyn.
Inget ljud i en av högtalarna	<ul style="list-style-type: none"> • Justera balansen på menyn.
Det kommer onormala ljud från TV:n.	<ul style="list-style-type: none"> • En förändring i luftfuktigheten eller temperaturen kan ge ovanliga ljud när produkten slås på eller stängs av. Det är inget fel på din produkt.

Video

Problem	Upplösning
En bild visas i svartvitt eller färgkvaliteten är dålig.	<ul style="list-style-type: none"> • Justera färginställningen på menyn. • Se till att hålla tillräckligt avstånd mellan den här produkten och andra elektroniska produkter. • Bläddra till andra kanaler. Det kan finnas ett problem med sändningen.
Horisontella eller vertikala linjer framträder, eller är bilden suddig	<ul style="list-style-type: none"> • Kontrollera om det finns lokala störningar, som en elektrisk apparat eller elverktyg.
Linjer eller ränder syns på bilder	<ul style="list-style-type: none"> • Kontrollera antennen, eller rikta antennen i rätt riktning.
Inbrända bilder ("spökbilder") framträder när produkten stängs av	<ul style="list-style-type: none"> • Bildpunkter kan ha skadats av att fasta bilder har visats för länge. Använd en skärmsläckare för att förhindra bildpunktsskada på skärmen.
Strömmen är på men skärmen är extremt mörk.	<ul style="list-style-type: none"> • Justera ljusstyrka och kontrast på menyn.
"Ingen signal" visas på skärmen.	<ul style="list-style-type: none"> • Kontrollera om signalkabeln är korrekt ansluten mellan TV:n och produkterna. • Kontrollera vald ingångskälla genom att trycka på INGÅNG.
Svarta prickar syns på skärmen.	<ul style="list-style-type: none"> • Flera bildpunkter i rött, grönt, vitt eller svart kan visas på skärmen. Det beror på panelens egenskaper. Detta är normalt.
Skärmförskjutningen är fel.	<ul style="list-style-type: none"> • Justera positionsinställningen på menyn. • Kontrollera att grafikortets upplösning och frekvens stöds av produkten. Om frekvensen är utanför den intervall som produkten stöder kan du ställa upplösningen till rekommenderat värde under skärminställningarna på den externa enheten.
Tunna linjer syns i bakgrunden.	<ul style="list-style-type: none"> • Kontrollera videokabelanslutningarna.
Horisontellt brus uppstår, eller objekt blir suddiga.	<ul style="list-style-type: none"> • Justera fasinställningen på menyn. • Se avsnittet "SKÄRM".
Mottagningen är dålig för vissa kanaler	<ul style="list-style-type: none"> • Bläddra till andra kanaler. Det kan finnas ett problem med sändningen. • Stationens signal kan vara svag. Rikta antennen i rätt riktning. • Kontrollera om det finns lokala störningar, som en elektrisk apparat eller elverktyg.

SPECIFIKATIONER

MODELLER		32LV55**	37LV55**
		32LV5500-ZC / 32LV550S-ZE / 32LV550T-ZC / 32LV550W-ZC / 32LV550G-ZC / 32LV5590-ZC	37LV5500-ZC / 37LV550S-ZE / 37LV550T-ZC / 37LV550W-ZC / 37LV550G-ZC / 37LV5590-ZC
Mått (Bredd x Höjd x Djup)	Med fot	776,0 x 549,0 x 240,0 mm	896,0 x 617,0 x 240,0 mm
	Utan fot	776,0 x 485,0 x 34,9 mm	896,0 x 553,0 x 34,9 mm
Vikt	Med fot	10,8 kg	12,6 kg
	Utan fot	8,8 kg	10,8 kg
Strömförsörjning		AC 100-240 V~ 50 / 60 Hz	AC 100-240 V~ 50 / 60 Hz
Energiförbrukning		120 W	130 W
MODELLER		42LV55**	47LV55**
		42LV5500-ZC / 42LV550S-ZE / 42LV550T-ZC / 42LV550W-ZC / 42LV550G-ZC / 42LV5590-ZC	47LV5500-ZC / 47LV550S-ZE / 47LV550T-ZC / 47LV550W-ZC / 47LV550G-ZC / 47LV5590-ZC
Mått (Bredd x Höjd x Djup)	Med fot	1012,0 x 683,0 x 256,0 mm	1121,0 x 746,0 x 256,0 mm
	Utan fot	1012,0 x 617,0 x 29,9 mm	1121,0 x 678,0 x 29,9 mm
Vikt	Med fot	15,5 kg	20,7 kg
	Utan fot	13,2 kg	18,4 kg
Strömförsörjning		AC 100-240 V~ 50 / 60 Hz	AC 100-240 V~ 50 / 60 Hz
Energiförbrukning		140 W	150 W

Produktspecifikationer som visas ovan kan ändras utan föregående meddelande på grund av uppgradering av produktens funktioner.

MODELLER		32LV57**	37LV57**
Mått (Bredd x Höjd x Djup)	Med fot	766,0 x 545,0 x 240,0 mm	896,0 x 617,0 x 240,0 mm
	Utan fot	766,0 x 491,0 x 41,0 mm	896,0 x 558,0 x 35,9 mm
Vikt	Med fot	10,7 kg	12,8 kg
	Utan fot	8,9 kg	11,0 kg
Strömförsörjning		AC 100-240 V~ 50 / 60 Hz	AC 100-240 V~ 50 / 60 Hz
Energiförbrukning		120 W	130 W
MODELLER		42LV57**	47LV57**
Mått (Bredd x Höjd x Djup)	Med fot	999,0 x 681,0 x 255,0 mm	1109,0 x 744,0 x 255,0 mm
	Utan fot	999,0 x 623,0 x 30,9 mm	1109,0 x 684,0 x 30,9 mm
Vikt	Med fot	15,7 kg	20,2 kg
	Utan fot	13,4 kg	17,9 kg
Strömförsörjning		AC 100-240 V~ 50 / 60 Hz	AC 100-240 V~ 50 / 60 Hz
Energiförbrukning		140 W	150 W
MODELLER		55LV57**	
Mått (Bredd x Höjd x Djup)	Med fot	1286,0 x 848,0 x 338,0 mm	
	Utan fot	1286,0 x 784,0 x 30,9 mm	
Vikt	Med fot	26,2 kg	
	Utan fot	22,1 kg	
Strömförsörjning		AC 100-240 V~ 50 / 60 Hz	
Energiförbrukning		170 W	

Produktspecifikationer som visas ovan kan ändras utan föregående meddelande på grund av uppgradering av produktens funktioner.

MODELLER		32LW55**	37LW55**
Mått (Bredd x Höjd x Djup)	Med fot	776,0 x 549,0 x 240,0 mm	896,0 x 617,0 x 240,0 mm
	Utan fot	776,0 x 485,0 x 34,9 mm	896,0 x 553,0 x 34,9 mm
Vikt	Med fot	10,8 kg	12,6 kg
	Utan fot	8,8 kg	10,8 kg
Strömförsörjning		AC 100-240 V~ 50 / 60 Hz	AC 100-240 V~ 50 / 60 Hz
Energiförbrukning		120 W	130 W
MODELLER		42LW55**	47LW55**
Mått (Bredd x Höjd x Djup)	Med fot	1012,0 x 683,0 x 256,0 mm	1121,0 x 746,0 x 256,0 mm
	Utan fot	1012,0 x 617,0 x 29,9 mm	1121,0 x 678,0 x 29,9 mm
Vikt	Med fot	15,5 kg	20,7 kg
	Utan fot	13,2 kg	18,4 kg
Strömförsörjning		AC 100-240 V~ 50 / 60 Hz	AC 100-240 V~ 50 / 60 Hz
Energiförbrukning		140 W	150 W
MODELLER		55LW55**	
Mått (Bredd x Höjd x Djup)	Med fot	1298,0 x 849,0 x 341,0 mm	
	Utan fot	1298,0 x 778,0 x 29,9 mm	
Vikt	Med fot	26,5 kg	
	Utan fot	21,7 kg	
Strömförsörjning		AC 100-240 V~ 50 / 60 Hz	
Energiförbrukning		170 W	

Produktspecifikationer som visas ovan kan ändras utan föregående meddelande på grund av uppgradering av produktens funktioner.

MODELLER		32LW57**	37LW57**
Mått (Bredd x Höjd x Djup)	Med fot	766,0 x 545,0 x 240,0 mm	896,0 x 617,0 x 240,0 mm
	Utan fot	766,0 x 491,0 x 41,0 mm	896,0 x 558,0 x 35,9 mm
Vikt	Med fot	10,7 kg	12,8 kg
	Utan fot	8,9 kg	11,0 kg
Strömförsörjning		AC 100-240 V~ 50 / 60 Hz	AC 100-240 V~ 50 / 60 Hz
Energiförbrukning		120 W	130 W
MODELLER		42LW57**	47LW57**
Mått (Bredd x Höjd x Djup)	Med fot	999,0 x 681,0 x 255,0 mm	1109,0 x 744,0 x 255,0 mm
	Utan fot	999,0 x 623,0 x 30,9 mm	1109,0 x 684,0 x 30,9 mm
Vikt	Med fot	15,7 kg	20,2 kg
	Utan fot	13,4 kg	17,9 kg
Strömförsörjning		AC 100-240 V~ 50 / 60 Hz	AC 100-240 V~ 50 / 60 Hz
Energiförbrukning		140 W	150 W
MODELLER		55LW57**	
Mått (Bredd x Höjd x Djup)	Med fot	1286,0 x 848,0 x 341,0 mm	
	Utan fot	1286,0 x 784,0 x 30,9 mm	
Vikt	Med fot	26,9 kg	
	Utan fot	22,1 kg	
Strömförsörjning		AC 100-240 V~ 50 / 60 Hz	
Energiförbrukning		170 W	

Produktspecifikationer som visas ovan kan ändras utan föregående meddelande på grund av uppgradering av produktens funktioner.

MODELLER		32LW65**	42LW65**
Mått (Bredd x Höjd x Djup)	Med fot	775,0 x 550,0 x 240,0 mm	1009,0 x 686,0 x 255,0 mm
	Utan fot	775,0 x 489,0 x 34,9 mm	1009,0 x 622,0 x 29,9 mm
Vikt	Med fot	11,8 kg	16,2 kg
	Utan fot	9,4 kg	13,4 kg
Strömförsörjning		AC 100-240 V~ 50 / 60 Hz	AC 100-240 V~ 50 / 60 Hz
Energiförbrukning		120 W	140 W
MODELLER		47LW65**	55LW65**
Mått (Bredd x Höjd x Djup)	Med fot	1119,0 x 749,0 x 255,0 mm	1297,0 x 851,0 x 341,0 mm
	Utan fot	1119,0 x 684,0 x 29,9 mm	1297,0 x 785,0 x 29,9 mm
Vikt	Med fot	21,0 kg	27,0 kg
	Utan fot	18,2 kg	22,0 kg
Strömförsörjning		AC 100-240 V~ 50 / 60 Hz	AC 100-240 V~ 50 / 60 Hz
Energiförbrukning		150 W	170 W

Produktspecifikationer som visas ovan kan ändras utan föregående meddelande på grund av uppgradering av produktens funktioner.

MODELLER		42LW75**	47LW75**
Mått (Bredd x Höjd x Djup)	Med fot	1003,0 x 685,0 x 263,0 mm	1113,0 x 746,0 x 263,0 mm
	Utan fot	1003,0 x 614,0 x 30,6 mm	1113,0 x 676,0 x 30,6 mm
Vikt	Med fot	16,4 kg	21,4 kg
	Utan fot	13,6 kg	18,7 kg
Strömförsörjning		AC 100-240 V~ 50 / 60 Hz	AC 100-240 V~ 50 / 60 Hz
Energiförbrukning		140 W	150 W
MODELLER		55LW75**	
		55LW7500-ZA / 55LW750S-ZA / 55LW750T-ZA / 55LW750W-ZA / 55LW750G-ZA	
Mått (Bredd x Höjd x Djup)	Med fot	1290,0 x 849,0 x 347,0 mm	
	Utan fot	1290,0 x 776,0 x 30,6 mm	
Vikt	Med fot	27,6 kg	
	Utan fot	22,4 kg	
Strömförsörjning		AC 100-240 V~ 50 / 60 Hz	
Energiförbrukning		170 W	
MODELLER		47LW98**	55LW98**
		47LW9800-ZA / 47LW980S-ZA / 47LW980T-ZA / 47LW980G-ZA / 47LW980W-ZA	
Mått (Bredd x Höjd x Djup)	Med fot	1095,0 mm x 735,0 mm x 235,0 mm	1265,0 mm x 831,0 mm x 285,0 mm
	Utan fot	1095,0 mm x 665,0 mm x 27,9 mm	1265,0 mm x 760,0 mm x 27,9 mm
Vikt	Med fot	22,5 kg	29,0 kg
	Utan fot	18,2 kg	23,8 kg
Strömförsörjning		AC 100-240 V~ 50 / 60 Hz	AC 100-240 V~ 50 / 60 Hz
Energiförbrukning		210 W	270 W

Produktspecifikationer som visas ovan kan ändras utan föregående meddelande på grund av uppgradering av produktens funktioner.

MODELLER		42LW77**	47LW77**
		42LW7700-ZA / 42LW770S-ZA / 42LW770T-ZA / 42LW770G-ZA / 42LW770W-ZA	47LW7700-ZA / 47LW770S-ZA / 47LW770T-ZA / 47LW770G-ZA / 47LW770W-ZA
Mått (Bredd x Höjd x Djup)	Med fot	1003,0 mm x 684,0 mm x 263,0 mm	1114,0 mm x 747,0 mm x 263,0 mm
	Utan fot	1003,0 mm x 618,0 mm x 31,1 mm	1114,0 mm x 680,0 mm x 31,1 mm
Vikt	Med fot	20,4 kg	23,7 kg
	Utan fot	17,6 kg	20,9 kg
Strömförsörjning		AC 100-240 V~ 50 / 60 Hz	AC 100-240 V~ 50 / 60 Hz
Energiförbrukning		160 W	180 W
MODELLER		55LW77**	
		55LW7700-ZA / 55LW770S-ZA / 55LW770T-ZA / 55LW770G-ZA / 55LW770W-ZA	
Mått (Bredd x Höjd x Djup)	Med fot	1291,0 mm x 860,0 mm x 347,0 mm	
	Utan fot	1291,0 mm x 780,0 mm x 31,1 mm	
Vikt	Med fot	33,4 kg	
	Utan fot	28,2 kg	
Strömförsörjning		AC 100-240 V~ 50 / 60 Hz	
Energiförbrukning		200 W	
MODELLER		42LV77**	47LV77**
		42LV770S-ZA	47LV770S-ZA
Mått (Bredd x Höjd x Djup)	Med fot	1003,0 mm x 684,0 mm x 263,0 mm	1114,0 mm x 747,0 mm x 263,0 mm
	Utan fot	1003,0 mm x 618,0 mm x 31,1 mm	1114,0 mm x 680,0 mm x 31,1 mm
Vikt	Med fot	20,4 kg	23,7 kg
	Utan fot	17,6 kg	20,9 kg
Strömförsörjning		AC 100-240 V~ 50 / 60 Hz	AC 100-240 V~ 50 / 60 Hz
Energiförbrukning		160 W	180 W
MODELLER		55LV77**	
		55LV770S-ZA	
Mått (Bredd x Höjd x Djup)	Med fot	1291,0 mm x 860,0 mm x 347,0 mm	
	Utan fot	1291,0 mm x 780,0 mm x 31,1 mm	
Vikt	Med fot	33,4 kg	
	Utan fot	28,2 kg	
Strömförsörjning		AC 100-240 V~ 50 / 60 Hz	
Energiförbrukning		200 W	

Produktspecifikationer som visas ovan kan ändras utan föregående meddelande på grund av uppgradering av produktens funktioner.

MODELLER		47LW95**	55LW95**
Mått (Bredd x Höjd x Djup)	Med fot	1095,0 x 735,0 x 235,0 mm	1265,0 x 831,0 x 285,0 mm
	Utan fot	1095,0 x 665,0 x 27,5 mm	1265,0 x 760,0 x 27,5 mm
Vikt	Med fot	22,5 kg	29,0 kg
	Utan fot	18,2 kg	23,8 kg
Strömförsörjning		AC 100-240 V~ 50 / 60 Hz	AC 100-240 V~ 50 / 60 Hz
Energiförbrukning		210 W	250 W
MODELLER		72LZ97**	
		72LZ9700-ZA / 72LZ970S-ZA / 72LZ970T-ZA / 72LZ970G-ZA / 72LZ970W-ZA	
Mått (Bredd x Höjd x Djup)	Med fot	1721,0 x 1126,0 x 410,0 mm	
	Utan fot	1721,0 x 1045,0 x 69,9 mm	
Vikt	Med fot	79,1 kg	
	Utan fot	64,6 kg	
Strömförsörjning		AC 100-240 V~ 50 / 60 Hz	
Energiförbrukning		520 W	

Produktspecifikationer som visas ovan kan ändras utan föregående meddelande på grund av uppgradering av produktens funktioner.

CI-modulens storlek (Bredd x Höjd x Djup)	100,0 x 55,0 x 5,0 mm		
Omgivningsförhållanden	Driftstemperatur	0 °C till 40 °C	
	Luftfuktighet vid drift	Mindre än 80 %	
	Förvaringstemperatur	-20 °C till 60 °C	
	Luftfuktighet vid förvaring	Mindre än 85 %	

	Digital satellit-TV ¹	Digital-TV ²	Digital-TV	Analog-TV
TV-system	DVB-T DVB-C DVB-S/S2	DVB-T/T2 DVB-C	DVB-T DVB-C	PAL/SECAM B/G/D/K, PAL I/II, SECAM L/L ³
Programtäckning	VHF, UHF C-band, Ku-band	VHF, UHF		VHF: E2 till E12, UHF: E21 till E69, CATV: S1 till S20, HYPER: S21 till S47
Maximalt antal lagringsbara program	6,000	1,200		
Impedans för extern antenn	75 Ω			

- 1 Endast satellit-modeller
- 2 Endast modeller med funktion för DVB-T2
- 3 Förutom för modeller med funktion för DVB-T2

RGB-PC, HDMI/DVI-PC-stött läge

Upplösning	Horisontell frekvens (kHz)	Vertikal frekvens (Hz)
720 x 400	31.468	70.08
640 x 480	31.469	59.94
800 x 600	37.879	60.31
1 024 x 768	48.363	60.00
1 360 x 768	47.72	59.80
1 280 x 1 024 (HDMI-PC)	63.981	60.02
1 920 x 1 080 (RGB-PC)	66.587	59.93
1 920 x 1 080 (HDMI-PC)	67.5	60.00

HDMI/DVI-DTV-stött läge

Upplösning	Horisontell frekvens (kHz)	Vertikal frekvens (Hz)
720 x 480	31.469	59.94
	31.5	60
720 x 576	31.25	50
1 280 x 720	37.5	50
	44.96	59.94
	45	60
1 920 x 1 080	33.72	59.94
	33.75	60
	28.125	50
	26.97	23.97
	27	24
	33.716	29.976
	33.75	30.00
	56.25	50
	67.43	59.94
67.5	60	

Information för anslutning till komponentport

Komponentportar på TV	Y	P _B	P _R

Videoutgångar på DVD-spelaren	Y	P _B	P _R
	Y	B-Y	R-Y
	Y	Cb	Cr
	Y	Pb	Pr

Signal	Komponent	HDMI
480i/576i	O	X
480p/576p	O	O
720p/1080i	O	O
1080p	O (Endast 50 Hz / 60 Hz)	O (24/30/ 50/60 Hz)

DivX-filer som kan användas

Filtillägg	Ljud/ Video	Codec	Profil-/nivåfunktioner	Förklaring
.asf .wmv	Video	VC-1 (avancerad profil)	Avancerad profil med nivå 3 (720p60, 1080i60, 1080p30)	Endast strömmar som är kompatibla med standarden SMPTE 421M VC-1 kan användas.
		VC-1 (enkla profiler och huvudprofiler)	Enkel profil med medelhög nivå (CIF, QVGA) Huvudprofil med hög nivå (1080p30)	
	Ljud	WMA-standard WMA 9 Professional		
.divx .avi	Video	DivX 3.11		GMC (Global Motion Compensation) och QPEL (Quarter-pixel Motion Estimation) kan inte användas. Strömmar med den här syntaxen kan inte användas.
		DivX 4 DivX 5 DivX 6	Avancerad enkel profil (720p, 1080i)	
		XViD		
		H.264/AVC	Huvudprofil med nivå 4.1 Hög profil med nivå 4.1 (720p60, 1080i60, 1080p30)	
Ljud	MPEG-1 lager I, II MPEG-1 lager III (mp3) Dolby Digital			
.mp4 .m4v .mov	Video	H.264/AVC	Huvudprofil med nivå 4.1 Hög profil med nivå 4.1 (720p60, 1080i60, 1080p30)	GMC (Global Motion Compensation) och QPEL (Quarter-pixel Motion Estimation) kan inte användas. Strömmar med den här syntaxen kan inte användas.
		MPEG-4 del 2	Avancerad enkel profil (720p/1080i)	
	Ljud	AAC	AAC-LC och HE-AAC	
.mkv	Video	H.264/AVC	Huvudprofil med nivå 4.1 Hög profil med nivå 4.1 (720p60, 1080i60, 1080p30)	De mesta MKV-innehåll som är tillgängligt är kodat med öppen källkod-codecens x264.
	Ljud	HE-AAC	HE-AAC-LC och HE-AAC	
		Dolby Digital		
.ts .trp .tp	Video	H.264/AVC	Huvudprofil med nivå 4.1 Hög profil med nivå 4.1 (720p60, 1080i60, 1080p30)	Endast strömmar som är kompatibla med standarden SMPTE 421M VC-1 kan användas.
		MPEG-2	Huvudprofil med hög nivå (720p60, 1080i60)	
		VC-1	Enkel profil på medelhög nivå (CIF, QVGA) Huvudprofil med hög nivå (1080p30) Avancerad profil med nivå 3 (720p60, 1080i60, 1080p30)	
	Ljud	MPEG-1 lager I, II MPEG-1 lager III (mp3) Dolby Digital Dolby Digital Plus		
		AAC	AAC-LC och HE-AAC	
.vob	Video	MPEG-1		
		MPEG-2	Huvudprofil med hög nivå (720p60, 1080i60)	
	Ljud	Dolby Digital MPEG-1 lager I, II DVD-LPCM		
.mpg	Video	MPEG-1	Huvudprofil med hög nivå (720p60, 1080i60)	Endast strömmar som är konfigurerade för TS, PS eller ES.
	Ljud	MPEG-1 lager I, II		

3D-stött läge

Ingång	Signal	Upplösning	Horisontell Frekvens (kHz)	Vertikal frekvens (Hz)	Spelbart 3D-videoformat
HDMI	720p	1 280 x 720	45	60	Överst och nederst, sida vid sida, HDMI 3D Överst och nederst
			89,9/90	59,94/60	HDMI 3D Frame Packing
			37,5	50	Överst och nederst, sida vid sida, HDMI 3D Överst och nederst
			75		HDMI 3D Frame Packing
	1080i	1 920 x 1 080	33,75	60	Överst och nederst, sida vid sida, HDMI 3D Sida vid sida (halv)
			28,125	50	
	1080p	1 920 x 1 080	67,50	60	Överst och nederst, sida vid sida, schackrutor Enstaka bild i sekvens
			56,250	50	Överst och nederst, sida vid sida, schackrutor Enstaka bild i sekvens
			27	24	Överst och nederst, sida vid sida, schackrutor, HDMI 3D Överst och nederst
			53,95/54	23,98/24	HDMI 3D Frame Packing
			67,50	30	HDMI 3D Frame Packing
			33,75	30	Överst och nederst, sida vid sida Schackrutor
RGB	1080p	1 920 x 1 080	66,587	59,934	Överst och nederst, sida vid sida
USB	1080p	1 920 x 1 080	33,75	30	Överst och nederst, sida vid sida Schackrutor, MPO (foto)
DLNA	1080p	1 920 x 1 080	33,75	30	Överst och nederst, sida vid sida Schackrutor
	Signal				Spelbart 3D-videoformat
DTV	720p/1080i				Överst och nederst, sida vid sida

- Medieinnehåll och mediaspelare behöver ha funktioner för HDMI 3D Frame Packing, HDMI 3D Sida vid sida, HDMI 3D Överst och nederst för uppspelning i 3D.
- Videosignaler i HDMI Frame Packing, HDMI 3D Sida vid sida, HDMI 3D Överst och nederst-format växlas automatiskt om till 3D-skärmläge.

Specifikation för Wireless LAN for Broadband/DLNA-adapter modul (WN8522D1)

Den här enheten fungerar bara med en kompatibel LED-LCD-TV från LG. (Endast 47/55LW95**, 47/55LW98**)

Standard	IEEE 802.11a/b/g/n IEEE 802.11a/b/g för Ryssland
Frekvensintervall	2 402 till 2 483 MHz 5 150 till 5 250 MHz 5 725 till 5 850 MHz
Modulering	CCK / OFDM / MIMO
Uteffekt (Vanlig)	802.11a: 14 dBm 802.11b: 17 dBm 802.11g: 14 dBm 802.11n: 13 dBm
Datahastighet	802.11a/g: 54 Mbit/s 802.11b: 11 Mbit/s 802.11n: 300 Mbit/s
Antennförstärkning (Vanlig)	2 402 till 2 483 MHz: 1,17 dBi 5 150 till 5 250 MHz: 4,67 dBi 5 725 till 5 850 MHz: 3,30 dBi
Upptagen bandbredd	802.11a/b/g: HT20 802.11n: HT20/40

- Då kanalbandet som används i landet kan avvika kan användaren varken ändra eller justera funktionsfrekvensen. Produkten är inställd efter den regionala frekvenstabellen.
- FCC ID för Wireless LAN for Broadband/DLNA-adaptermodul inuti TV:n
FCC ID: BEJWN8522D1

**Specifikationer för RF-modul (BM-LDS201)**

(Endast 42/47/55LV77**, 42/47/55LW75**, 42/47/55LW77**, 47/55LW95**, 47/55LW98**, 72LZ97**)

För TV-apparater som använder en radiofrekvens (RF) med en bandbredd på 2,4 GHz.

- Uteffekt: 1 dBm eller lägre
- Maximalt kommunikationsavstånd: 10 m i öppna utrymmen
- Bandbredd: 2,4 GHz (2,4035–2,4783 GHz)
- Överföringshastighet: 250 kbit/s
- FCC ID för RF-modul inuti TV:n
FCC ID: BEJLDS201



IR-KODER

(Beroende på modell)

Kod (Hexa)	– funktioner	OBS!	Kod (Hexa)	– funktioner	OBS!
08	Strömknapp	Fjärrkontrollsknapp (Ström På/Av)	B1	■ /LIVE-TV	Fjärrkontrollsknapp
95	ENERGY SAVING (ENERGISPARLÅGE)	Fjärrkontrollsknapp	B0	▶	Fjärrkontrollsknapp
30	AV MODE (AV-LÅGE)	Fjärrkontrollsknapp	BA		Fjärrkontrollsknapp
0B	INPUT (Ingång)	Fjärrkontrollsknapp	8E	▶▶	Fjärrkontrollsknapp
F0	TV/RAD (TV/Radio)	Fjärrkontrollsknapp	8F	◀◀	Fjärrkontrollsknapp
10-19	Alfanumeriska knappar 0-9	Fjärrkontrollsknapp	7E	SIMPLINK	Fjärrkontrollsknapp
53	LIST	Fjärrkontrollsknapp	79	RATIO (Bildstorlek)	Fjärrkontrollsknapp
1A	Q.VIEW (Snabbvisning)	Fjärrkontrollsknapp	BD	REC (Spela in)	Fjärrkontrollsknapp
02	VOL +	Fjärrkontrollsknapp	91	AD (Ljudbeskrivning eller taltjänst)	Fjärrkontrollsknapp
03	VOL –	Fjärrkontrollsknapp	AA	INFO (Information)	Fjärrkontrollsknapp
1E	FAV/MARK/CHAR/NUM (Favoriter/Markera/Bokstäver/Siffror)	Fjärrkontrollsknapp	9F	APP/*	Fjärrkontrollsknapp
DC	3D	Fjärrkontrollsknapp			
09	MUTE (Tyst)	Fjärrkontrollsknapp			
00	P▲	Fjärrkontrollsknapp			
01	P▼	Fjärrkontrollsknapp			
59	Premium (Premium)	Fjärrkontrollsknapp			
43	Home (Hem)	Fjärrkontrollsknapp			
45	Q.MENU (Snabbmeny)	Fjärrkontrollsknapp			
58	@	Fjärrkontrollsknapp			
40	▲	Fjärrkontrollsknapp			
41	▼	Fjärrkontrollsknapp			
07	<	Fjärrkontrollsknapp			
06	>	Fjärrkontrollsknapp			
44	OK	Fjärrkontrollsknapp			
28	BACK (Bakåt)	Fjärrkontrollsknapp			
AB	GUIDE (Programguide)	Fjärrkontrollsknapp			
5B	EXIT (Avsluta)	Fjärrkontrollsknapp			
72	RÖD	Fjärrkontrollsknapp			
71	GRÖN	Fjärrkontrollsknapp			
63	GUL	Fjärrkontrollsknapp			
61	BLÅ	Fjärrkontrollsknapp			
20	TEXT	Fjärrkontrollsknapp			
21	T.OPT (Textalternativ)	Fjärrkontrollsknapp			
39	SUBTITLE (Undertextning)	Fjärrkontrollsknapp			

ANSLUTA EN EXTERN STYRENHET

RS-232C - anslutning

Anslut serieporten (RS-232C) till en extern kontrollenhet (som en dator eller ett A/V-kontrollsystem) och kontrollera skärmens funktioner externt.

Anslut serieporten på kontrollenheten till serieporten (RS-232C) på skärmens bakpanel.

OBS!

- RS-232C på den här TV:n är avsedd för användning med RS-232C-maskinvara och -programvara från tredje part. Anvisningarna nedan är avsedda som hjälp vid konfigurering av programvara eller för att testa funktionerna med telnet-programvara.
- Seriekabel (RS-232C-kabel) medföljer inte.

Typ av kontakt; D-Sub 9-polig hankontakt

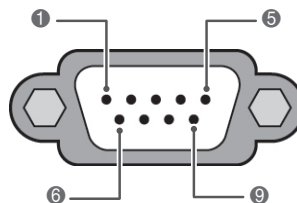

Nr	Signalnamn
1	Ingen anslutning
2	RXD (datamottagning)
3	TXD (datasändning)
4	DTR (DTE-sidan klar)
5	GND (Jord)
6	DSR (DCE-sidan klar)
7	RTS (Ready to send; klart för sändning)
8	CTS (Clear to send; klart för sändning)
9	Ingen anslutning

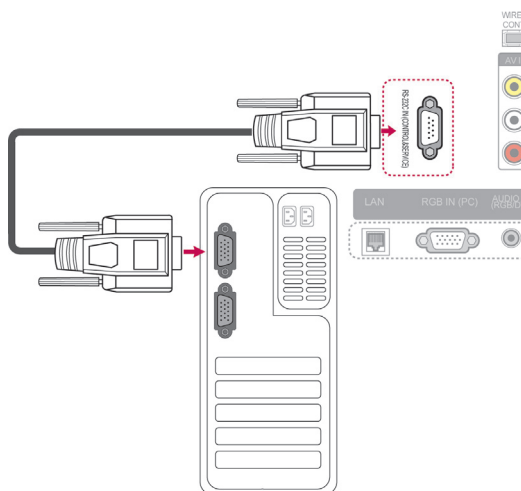

Kopplingschema för RS-232C

Kabel med 7 ledare (standard RS-232C-kabel)

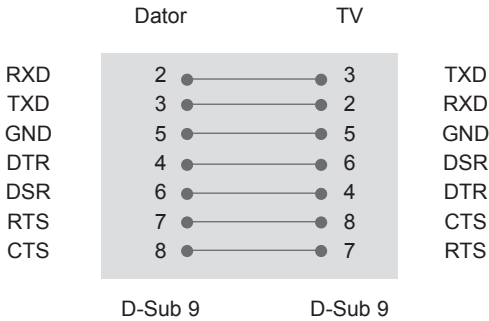

Kabel med tre ledare(ej standard)

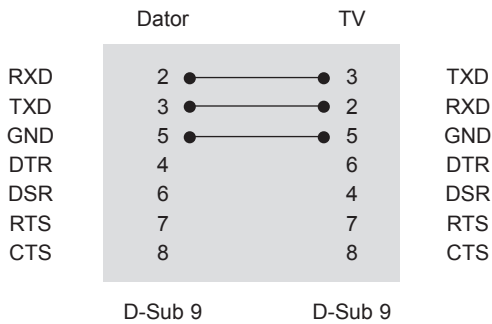

Ange ID

Ange ID-nummer. "Verklig datamappning". (Se sid.153).

- 1 Tryck på **Home (Hem)** för att öppna hemmenyn.
- 2 Tryck på navigeringsknapparna, bläddra till **INSTÄLLNINGAR** och tryck på **OK**.
- 3 Tryck på navigeringsknapparna, bläddra till **ALT.** och tryck på **OK**.
- 4 Tryck på navigeringsknapparna, bläddra till **Ange ID** och tryck på **OK**.
- 5 Bläddra åt vänster eller höger, välj ett angivet ID-nummer och välj **Stäng**. Justeringsintervallet är 1 till 99.
- 6 När du är klar trycker du på **EXIT (AVSLUTA)**.

Kommunikationsparametrar

- Bandbredd: 9600 bps (UART)
- Datalängd: 8 bitar
- Paritet: Ingen
- Stoppbit: 1 bit
- Kommunikationskod: ASCII-kod
- Använd korskabel (reverserad kabel).

Referenslista för kommandon

	KOMMANDO1	KOMMANDO2	DATA (Hexadecimal)		KOMMANDO1	KOMMANDO2	DATA (Hexadecimal)
01. Strömförsörjning	k	a	00 till 01	14. Bas	k	s	00 till 64
02. Förhållande	k	c	(Se sid.150)	15. Balans	k	t	00 till 64
03. Standbyläge	k	d	(Se sid.150)	16. Färgtemperatur	x	u	00 till 64
04. Högtalare AV/PÅ	k	e	00 till 01	17. Energispar	j	q	00 till 05
05. Ljudvolym	k	f	00 till 64	18. Automatisk konfiguration	j	u	01
06. Kontrast	k	g	00 till 64	19. Justeringskommando	m	a	(Se sid.152)
07. Ljusstyrka	k	h	00 till 64	20. Lägg till/hoppa över kanal	m	b	00 till 01
08. Färg	k	i	00 till 64	21. Kod	m	c	Sänd IR kod
09. Färgton	k	j	00 till 64	22. Kontrollera bakbelysning	m	g	00 till 64
10. Skärpa	k	k	00 till 64	23. Välj bildkälla (huvudbild)	x	b	(Se sid.153)
11. Skärmmeny	k	l	00 till 01	24. 3D	x	t	(Se sid.154)
12. Låsläge för fjärrkontroll	k	m	00 till 01	25. Utökad 3D	x	v	(Se sid.154)
13. Diskant	k	r	00 till 64				

- *Obs! Vid USB-åtgärder, t.ex. DivX eller EMF, körs inga kommandon utom Ström (ka) och Kod (mc) och de behandlas som NG.

Protokoll för överföring/mottagning

Överföring

[Kommando1][Kommando2][][Ange ID][][Data][Cr]

[Kommando 1] : Första kommandot för att kontrollera TV:n.(j, k, m eller x)

[Kommando 2] : Andra kommandot för att kontrollera TV:n.

[Ange ID] : Du kan ändra det förinställda ID:t och välja ett nytt ID-nummer för skärmen på alternativmenyn. Justeringsintervallet är 1 till 99.

Väljer du "0" som värde för Ange ID, styr du samtliga anslutna plasmaskärmar.

Ange ID indikeras som decimal (1 till 99) på menyn och som hexadecimal (0x0 till 0x63) på protokoll för överföring/mottagning.

[DATA] : Sänder kommando. Sänd "FF" för att visa kommandostatus.

[Cr] : Returknappen (Enter)

ASCII-kod "0x0D"

[] : ASCII-kod "mellanslag (0x20)"

OK-bekräftelse

[Kommando2][][Ange ID][][OK][DATA][x]

* Skärmen sänder ACK (acknowledgement code) i detta format när den mottar normal information. Om informationen är i "data read mode" visas Aktuell statusinformation. Om informationen är i "data write mode" returneras informationen från datorn.

Felbekräftelse

[Kommando2][][Ange ID][][NG][DATA][x]

* Skärmen sänder ACK (acknowledgement code) i detta format när den tar emot onormal information pga. funktions- eller kommunikationsfel.

Data 00: Felaktig kod

01. Ström AV/PÅ (Kommando: k a)

- ▶ Styr skärmens strömförsörjning.

Överföring [k][a][][Ange ID][][Data][Cr]

Data 00: Ström AV 01: Ström PÅ

Bekräftelse [a][][Ange ID][][OK/NG][Data][x]

- ▶ För att visa Ström AV/PÅ.

Överföring [k][a][][Ange ID][][FF][Cr]

Bekräftelse [a][][Ange ID][][OK/NG][Data][x]

* Om andra funktioner sänder 0xFF-data i detta format, visas status för varje enskild funktion via bekräftelseinformationen.

* OK Ack., Error Ack. (OK-bekr., fel-bekr.) och andra meddelanden kan komma att visas på skärmen när TV-apparaten befinner sig i läget On (På).

02. Förhållande (Kommando: k c) (Bildstorlek)

- ▶ Ändrar bildformatet. (Bildformat)
Du kan också ställa in skärmformatet via Förhållande på Q.MENU (Snabbmeny). eller menyen BILD.

Överföring [k][c][][Ange ID][][Data][Cr]

Data 01 : Normal skärm (4:3) 09: Hel Bild
02 : Bred skärm (16:9) 0B : Full bredd
06: Original 10 till 1F: Zooma film 1 till 16
07 : 14:9

Bekräftelse [c][][Ange ID][][OK/NG][Data][x]

* Om du använder PC-ingången kan du välja mellan bildformaten 16:9 och 4:3.

* I läget DTV/HDMI (1080i 50 Hz / 60 Hz, 720p 50Hz / 60 Hz, 1080p 24 Hz / 30 Hz / 50 Hz / 60 Hz), Komponent (720p, 1080i, 1080p 50 Hz / 60 Hz) är Hel Bild tillgängligt.

* Full bredd kan endast användas med DTV, Analog, AV.

03. Standbyläge (Kommando: k d)

- ▶ För att välja standbyläge AV/PÅ.

Överföring [k][d][][Ange ID][][Data][Cr]

Data 00: Standbyläge AV (Bild)
Video, ljud av
01: Standbyläge PÅ (Ingen bild)
10: Video, ljud på

Bekräftelse [d][][Ange ID][][OK/NG][Data][x]

* Om endast video mute on (tyst video aktiverad) valts visas On Screen Display (OSD) (Bildskärmsmenyn) på TV:n. Men om Screen mute on (Tyst skärm aktiverad) valts visar TV:n inte OSD (Bildskärmsmenyn).

04. Högtalare AV/PÅ (Kommando: k e)

- ▶ Högtalare AV/PÅ.
Du kan även trycka på MUTE (Tyst) på fjärrkontrollen för att slå på eller stänga av högtalarna.

Överföring [k][e][][Ange ID][][Data][Cr]

Data 00: Högtalare AV
01: Högtalare PÅ

Bekräftelse [e][][Ange ID][][OK/NG][Data][x]

05. Ljudvolym (Kommando: k f)

- ▶ Ställer in ljudvolymen.
Det går även att ställa in ljudvolymen med VOLYM-knapparna på fjärrkontrollen.

Överföring [k][f][][Ange ID][][Data][Cr]

Data Min: 00 till Max: 64

* Läs mer under "Verklig datamappning". (Se sid.153)

Bekräftelse [f][][Ange ID][][OK/NG][Data][x]

06. Kontrast (Kommando: k g)

- ▶ För att ställa in skärmkontrasten.
Du kan även justera kontrasten på menyen BILD.

Överföring [k][g][][Ange ID][][Data][Cr]

Data Min: 00 till Max: 64

* Läs mer under "Verklig datamappning". (Se sid.153)

Bekräftelse [g][][Ange ID][][OK/NG][Data][x]

07. Ljusstyrka. (Kommando: k h)

- ▶ Ställer in ljusstyrkan.
Du kan även justera ljusstyrkan på menyen BILD.

Överföring [k][h][][Ange ID][][Data][Cr]

Data Min: 00 till Max: 64

* Läs mer under "Verklig datamappning". (Se sid.153)

Bekräftelse [h][][Ange ID][][OK/NG][Data][x]

08. Färgstyrka (Kommando: k i)

- ▶ För att ställa in skärmfärgen.
Du kan även justera färgen i menyen BILD.

Överföring [k][i][][Ange ID][][Data][Cr]

Data Min: 00 till Max: 64

* Läs mer under "Verklig datamappning". (Se sid.153)

Bekräftelse [i][][Ange ID][][OK/NG][Data][x]

09. Färgton (Kommando: k j)

- ▶ Ställa in färgtonen.
Du kan även justera färgtonen på menyn BILD.

Överföring [k][j][][Ange ID][][Data][Cr]

Data Röd: 00 till Grön: 64

* Läs mer under "Verklig datamappning".(Se sid.153)

Bekräftelse [j][][Ange ID][][OK/NG][Data][x]

10. Bildskärpa (Kommando: k k)

- ▶ Justera bildskärpan.
Du kan även justera bildskärpan på menyn BILD.

Överföring [k][k][][Ange ID][][Data][Cr]

Data Min: 00 till Max: 64

* Läs mer under "Verklig datamappning".(Se sid.153)

Bekräftelse [k][][Ange ID][][OK/NG][Data][x]

11. Skärmmeny (OSD) (Kommando: k l)

- ▶ Skärmmeny (OSD / On Screen Display) AV/PÅ.

Överföring [k][l][][Ange ID][][Data][Cr]

Data 00: OSD AV 01: OSD PÅ

Bekräftelse [l][][Ange ID][][OK/NG][Data][x]

12. Lås för fjärrkontroll (Kommando: k m)

- ▶ Låser knapparna på skärmens frontpanel och fjärrkontrollen.

Överföring [k][m][][Ange ID][][Data][Cr]

Data 00: Lås av 01: Lås på

Bekräftelse [m][][Ange ID][][OK/NG][Data][x]

* Om du inte använder fjärrkontrollen, använd denna inställning.

Om bildskärmen stängs av och sätts på med huvudströmbrytaren försvinner låset för extern kontroll.

* Om knapplåset är på och TV:n är i standbyläge går det inte att slå på den med den lokala strömknappen eller fjärrkontrollens strömknapp.

13. Diskant (Kommando: k r)

- ▶ Justera diskanten.
Du kan också justera diskanten på menyn LJUD.

Överföring [k][r][][Ange ID][][Data][Cr]

Data Min: 00 till Max: 64

* Läs mer under "Verklig datamappning".(Se sid.153)

Bekräftelse [r][][Ange ID][][OK/NG][Data][x]

14. Bas (Kommando: k s)

- ▶ Justera basen.
Du kan även ställa in basen på menyn LJUD.

Överföring [k][s][][Ange ID][][Data][Cr]

Data Min: 00 till Max: 64

* Läs mer under "Verklig datamappning".(Se sid.153)

Bekräftelse [s][][Ange ID][][OK/NG][Data][x]

15. Balans (Kommando: k t)

- ▶ Ställa in balansen.
Du kan även ställa in balansen i menyn LJUD.

Överföring [k][t][][Ange ID][][Data][Cr]

Data Min: 00 till Max: 64

* Läs mer under "Verklig datamappning".(Se sid.153)

Bekräftelse [t][][Ange ID][][OK/NG][Data][x]

16. Färgtemperatur (Kommando: x u)

- ▶ Ställa in färgtemperatur. Du kan även ställa in Färgtemp in the BILD-menyn.

Överföring [x][u][][Ange ID][][Data][Cr]

Data Min: 00 till Max: 64

* Läs mer under "Verklig datamappning".(Se sid.153)

Bekräftelse [u][][Ange ID][][OK/NG][Data][x]

17. Energispar (Kommando: j q)

- Reducerar TV-apparatens strömförbrukning. Du kan även ställa in Energispar via BILD-meny.

Överföring [j][q][][Ange ID][][Data][Cr]

Energisparfunktion					Nivå				Beskrivning
7	6	5	4		3	2	1	0	
0	0	0	0	Låg Strömförsörjning	0	0	0	0	Av
0	0	0	0	Låg Strömförsörjning	0	0	0	1	Minimalt
0	0	0	0	Låg Strömförsörjning	0	0	1	0	Mellan
0	0	0	0	Låg Strömförsörjning	0	0	1	1	Maximalt
0	0	0	0	Låg Strömförsörjning	0	1	0	0	Auto
0	0	0	0	Låg Strömförsörjning	0	1	0	1	Bildskärm av

Bekräftelse [q][][Ange ID][][OK/NG][Data][x]

18. Automatisk konfigurering (Kommando: j u)

- Ställa in bildposition och minimera bildskakningar automatiskt. Det fungerar bara i RGB (PC)-läge.

Överföring [j][u][][Ange ID][][Data][Cr]

Data 01: Till ställ in

Bekräftelse [u][][Ange ID][][OK/NG][Data][x]

19. Justeringskommando (Kommando: m a)

- Välj kanal för följande fysiska nummer.

Överföring [m][a][][Ange ID][][Data0][][Data1][][Data2][Cr]

Data00: Höga kanaldata

Data01: Låga kanaldata

ex. Nr 47 -> 00 2F (2FH)
Nr 394 -> 01 8A (18AH),
DTV Nr 0 -> Valfritt

Data02:

0x00	ATV main
0x10	DTV main
0x20	Radio main
0x80	CATV main
0x90	CADTV main
0xa0	CA-Radio main
0x40	Sat DTV main
0x50	Sat Radio main

Kanaldataintervall

Analog – Min: 00 till Max: C7 (0 till 199)

Digital - Min: 00 till Max: 270F (0 till 9999)

Bekräftelse [a][][Ange ID][][OK/NG][Data][x]

Data Min: 00 till Max: 7DH

20. Lägg till/hoppa över program (Kommando: m b)

- Ställa in överhoppningsstatus för aktuellt program.

Överföring [x][c][][Ange ID][][Data][Cr]

Data 00: Hoppa över 01: Lägg till

Bekräftelse [b][][Ange ID][][OK/NG][Data][x]

*** Verklig datamappning**

```
00 : Steg 0
:
A:  Steg 10 (Ange ID 10)
:
F:  Steg 15 (Ange ID 15)
10 : Steg 16 (Ange ID 16)
:
64 : Steg 100
:
6E:  Steg 110
:
73 : Steg 115
74 : Steg 116
:
CF:  Steg 199
:
FE:  Steg 254
FF:  Steg 255
```

21. Kod (Kommando: m c)

- För att skicka IR-kod.

Överföring [m][c][][Ange ID][][Data][Cr]

Data Nyckelkod (Se sid.145)

Bekräftelse [c][][Ange ID][][OK/NG][Data][x]

22. Kontrollera bakbelysning (Kommando: m g)

- Kontrollera bakbelysning.

Överföring [m][g][][Ange ID][][Data][Cr]

Data Min: 00 till Max: 64

Bekräftelse [g][][Ange ID][][OK/NG][Data][x]

**23. Välj bildkälla (Kommando: x b)
(Källa för huvudbilden)**

- Välja ingångskälla för huvudbild.

Överföring [x][b][][Ange ID][][Data][Cr]

Data

Data	Ingång
0x00	DTV
0x01	CADTV
0x02	Sat DTV
0x10	ATV
0x11	CATV
0x20	AV1
0x21	AV2
0x22	AV3
0x40	Komponent1
0x41	Komponent2
0x42	Komponent3
0x60	RGB
0x70/80/90/a0	HDMI1
0x71/81/91/a1	HDMI2
0x72/82/92/a2	HDMI3
0x73/83/93/a3	HDMI4

Bekräftelse [b][][Ange ID][][OK/NG][Data][x]

- * Om externa ingångsdata är DTV är ingångsnumren: 0 för SÄNDNINGSSIGNALER, 1 för CATV och 2 för SATELLIT.

24. 3D (Kommando: x t) (endast 3D-modeller)

► Ändra 3D-läge för TV.

Överföring [x][t][][Ange ID][][Data01][][Data02][][Data03][][Data04][Cr]

Data01 00 : 3D På
 01 : 3D Av
 02 : 3D till 2D
 03 : 2D till 3D
 Data02 00 : Överst och nederst
 01 : Sida vid sida
 02 : Schackrutor
 03 : Bild i sekvens
 Data03 00 : Höger till vänster
 01 : Vänster till höger
 Data04 3D-djup: Min: 0–Max: 14

* Läs mer under "Verklig datamappning". (Se sid.153)

*Om data1 är 00(3D På) har data4 ingen betydelse.

*Om data1 är 01(3D Av) eller 02(3D till 2D) har data2, data3 och data4 ingen betydelse.

*Om data1 är 03(2D till 3D) har data2 och data3 ingen betydelse.

Data1	Data2	Data3	Data4
00	O	O	X
01	X	X	X
02	X	X	X
03	X	X	O

X: valfritt

Bekräftelse [t][][OK][Data01][Data02][Data03][Data04][x]
 [t][][NG][Data01][x]

25. Utökad 3D (Kommando: x v) (endast 3D-modeller)

► Ändra 3D-alternativ för TV.

Överföring [x][v][][Ange ID][][Data01][][Data02][Cr]

Data01 : 3D-val
 00 : 3D-bildkorrigering
 01 : 3D-djup (endast 2D till 3D)
 02 : 3D-vinkel
 05 : 3D-optimering
 Data02 Detta har ett eget omfång för varje 3D-val, vilket bestäms genom Data01.
 1) När Data01 är 00
 00 : Höger till vänster
 01 : Vänster till höger
 2) När Data01 är 01
 Data Min: 0–Max: 14
 3) När Data01 är 02
 Data Min: 0–Max: 14 (Förutom 72LZ97**)
 Intervallet för datavärde (0 till 20) konverterar visningsintervallet (-10 till 10) automatiskt.
 Data Min: 0–Max: 06 (Endast 72LZ97**)
 Intervallet för datavärde (0 till 20) konverterar visningsintervallet (-3 till 3) automatiskt.
 4) När Data01 är 05
 Data Min: 0–Max: 02

* Läs mer under "Verklig datamappning". (Se sid.153)

Bekräftelse [v][][OK][Data01][Data02][x][v][][NG][Data01][x]

* Använd funktionen om den finns i din modell.



TV:ns modell- och serienummer finns på baksidan
av TV:n
Anteckna det nedan ifall du skulle behöva
service i framtiden.

MODELL _____

SERIENUMMER _____