

Model	VN-20200CBK VN-20200CTS VN-20200CRF		
Language	English& Persia		
Page	24	Color(cover/body)	
Material	Weight 100g	Size(W*H)	220 x 150
Date	2011.09.28	Designer	Liwei.wang
Part No.	MFL34262805	Description	owner's manual

Chage Record

No.	Change content	ECO No.	Date	Designer	Confirm
①					
②					
③					
④					
⑤					
⑥					
⑦					
⑧					
⑨					



OWNER'S MANUAL

NEW TYPE CYCLONE VACUUM CLEANER

This information contains important instructions for the safe use and maintenance of the vacuum cleaner. Especially, please read all of the information on page 4-7 for your safety. Please keep this manual in an easily accessible place and refer to it anytime.

VN-20200CBK
VN-20200CTS
VN-20200CRF

Basic Parts

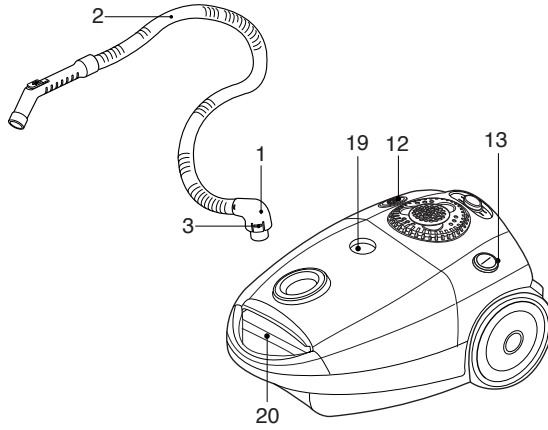

Optional Parts

- The different figure and quantity of the following parts depend on the different models which you have bought.

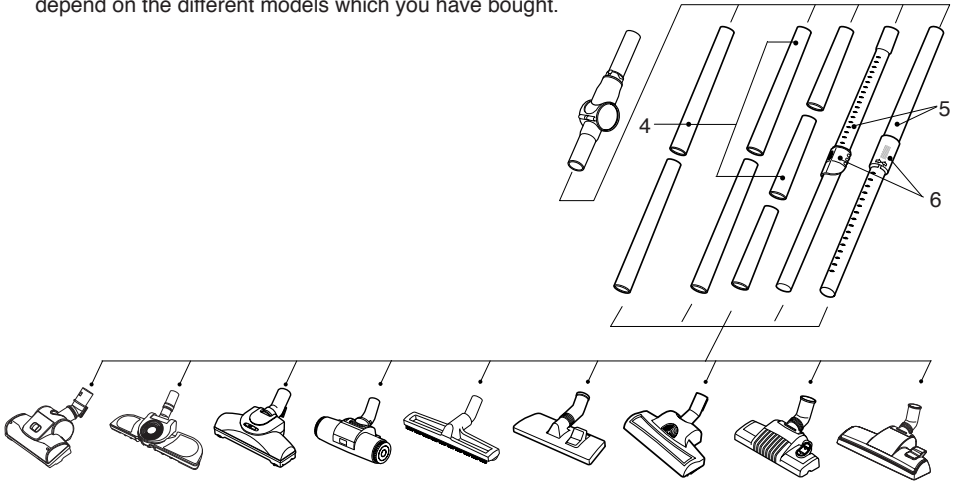

Accessory

- These specifications are subject to change according to the agent / buyer's request.

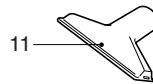
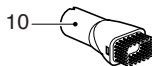

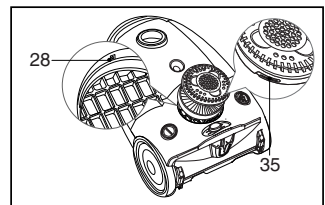
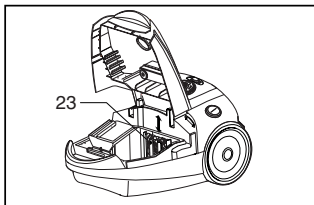
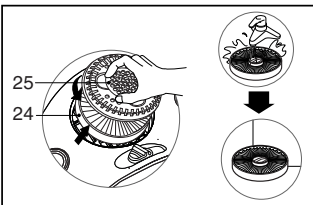
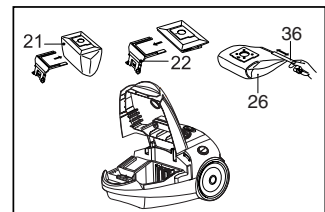
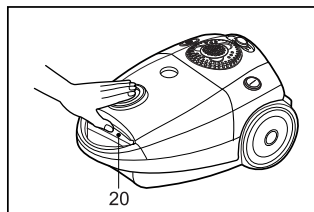
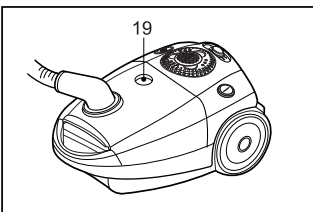
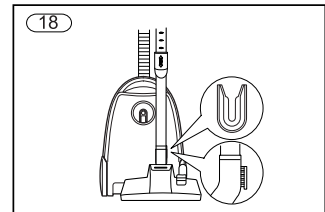
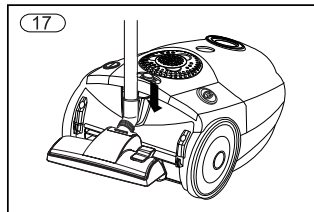
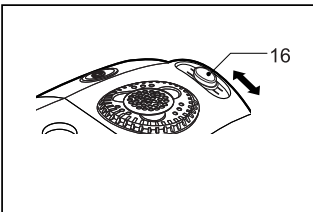
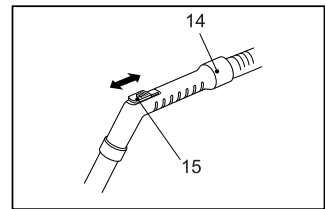
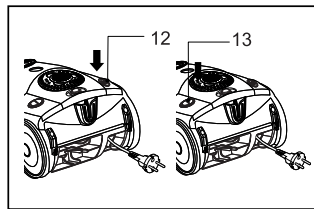
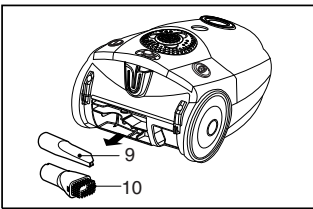
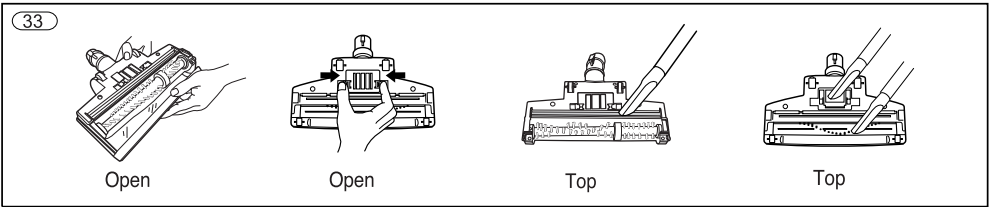
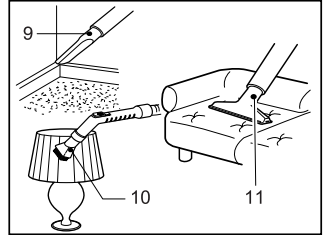
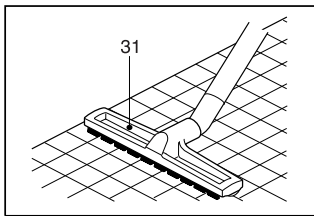
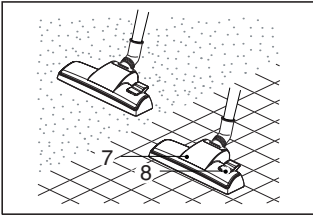
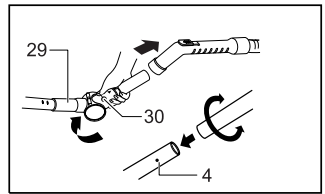
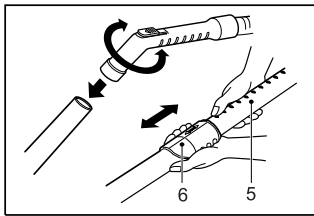
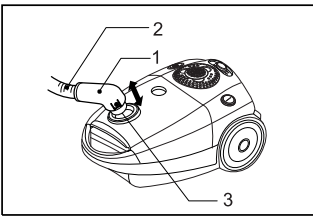

IMPORTANT SAFETY INSTRUCTIONS

Read and follow all instructions before using your vacuum cleaner to prevent the risk of fire, electric shock, personal injury, or damage when using the vacuum cleaner. This guide does not cover all possible conditions that may occur. Always contact your service agent or manufacturer about problems that you do not understand. This appliance complies with the following ECDirectives :-73/23/EEC, 93/68/EEC-Low Voltage Directive-89/336EEC -EMC Directive.



This is the safety alert symbol.

This symbol alerts you to potential hazards that can kill or hurt you and others.

All safety messages will follow the safety alert symbol and either the word "WARNING" or "CAUTION." These words mean:



WARNING

This symbol will alert you to hazards or unsafe practices which could cause serious bodily harm or death.



CAUTION

This symbol will alert you to hazards or unsafe practices which could cause bodily injury or property damage.



WARNING

- **Disconnect electrical supply before servicing or cleaning the unit or when cleaner is not in use.**

Failure to do so could result in electrical shock or personal injury.

- **Do not use vacuum cleaner to pick up anything that is burning or smoking such as cigarettes, or hot ashes.**

Doing so could result in death, fire or electrical shock.

- **Do not vacuum flammable or explosive substances such as gasoline, benzene, thinners, propane (liquids or gases).**

The fumes from these substances can create a fire hazard or explosion. Doing so could result in death or personal injury.

- **Do not handle plug or vacuum cleaner with wet hands.**

Doing so could result in death or electrical shock.

- **Do not unplug by pulling on cord.**

Doing so could result in product damage or electrical shock. To unplug, grasp the plug, not the cord.

- **Keep hair, loose clothing, fingers, and all parts of the body away from openings and moving parts.**

Failure to do so could result in electrical shock or personal injury.

- **Do not pull or carry by cord, use cord as a handle, close a door on cord, or pull cord around sharp edges or corners. Do not run vacuum cleaner over cord. Keep cord away from heated surfaces.**

Failure to do so could result in electrical shock or personal injury or fire or product damage.

- **Do not allow to be used as toy. Close attention is necessary when used by or near children.**

Personal injury or product damage could result.

- **Do not use the vacuum cleaner if the power cord or plug is damaged or faulty.**

Personal injury or product damage could result. In these cases, contact LG Electronics Service Agent to avoid hazard.

- **Do not use vacuum cleaner if it has been under water.**

Personal injury or product damage could result. In these cases, contact LG Electronics Service Agent to avoid hazard.



WARNING

- **Do not continue to vacuum if any parts appear missing or damaged.**

Personal injury or product damage could result. In these cases, contact LG Electronics Service Agent to avoid hazard.

- **Do not use an extension cord with this vacuum cleaner**

Fire hazard or product damage could result.

- **Using proper voltage.**

Using improper voltage may result in damage to the motor and possible injury to the user. Proper voltage is listed on the bottom of vacuum cleaner.

- **Turn off all controls before unplugging.**

Failure to do so could result in electrical shock or personal injury.

- **Do not change the plug in any way.**

Failure to do so could result in electrical shock or personal injury or product damage. Doing so result in death. If plug does not fit, contact a qualified electrician to install the proper outlet.

- **Repairs to electrical appliances may only be performed by qualified service engineers.**

Improper repairs may lead to serious hazards for the user.

- **Do not plug in if control knob is not in OFF position.**

Personal injury or product damage could result. (Depending on model)

- **Keep children away and beware of obstructions when rewinding the cord to prevent personal injury.**

The cord moves rapidly when rewinding. (Depending on model)

- **The hose contains electrical wires. Do not use it if it is damaged, cut or punctured.**

Failure to do so could result in death, or electrical shock. (Depending on model)

IMPORTANT SAFETY INSTRUCTIONS



CAUTION

- **Do not put any objects into openings.**
Failure to do so could result in product damage.
- **Do not use with any opening blocked: keep free of dust, lint, hair, and anything that may reduce air flow.**
Failure to do so could result in product damage.
- **Do not use vacuum cleaner without dust tank and/or filters in place.**
Failure to do so could result in product damage.
- **Do not use vacuum cleaner to pick up sharp hard objects, small toys, pins, paper clips, etc.**
They may damage the cleaner or dust bin.
- **Store the vacuum cleaner indoors.**
Put the vacuum cleaner away after use to prevent tripping over it.
- **The vacuum cleaner is not intended to use by young children or infirm people without supervision.**
Failure to do so could result in personal injury or product damage.
- **Only use parts produced or recommended by LG Electronics Service Agents.**
Failure to do so could result in product damage.
- **Use only as described in this manual. Use only with LG recommended or approved attachments and accessories.**
Failure to do so could result in personal injury or product damage.
- **To avoid personal injury and to prevent the machine from falling when cleaning stairs, always place it at the bottom of stairs.**
Failure to do so could result in personal injury or product damage.
- **Use accessory nozzles in sofa mode.**
Failure to do so could result in product damage.
- **Make sure the filters (exhaust filter and motor safety filter) are completely dry before replacing in the machine.**
Failure to do so could result in product damage.
- **Do not dry the filter in an oven or microwave.**
Failure to do so could result in fire hazard.
- **Do not dry the filter in a clothes dryer.**
Failure to do so could result in fire hazard.
- **Do not dry near an open flame.**
Failure to do so could result in fire hazard.
- **Always clean the dust bin after vacuuming carpet cleaners or fresheners, powders and fine dust.**

These products clog the filters, reduce airflow and can cause damage to the cleaner. Failure to clean the dust bin could cause permanent damage to the cleaner. (Depending on model)
- **Don't grasp the tank handle when you are moving the vacuum cleaner.**
The vacuum cleaner's body may fall when separating tank and body. Personal injury or product damage could result. **You should grasp the carrier handle** when you are removing the vacuum cleaner. (Depending on model)
- **If after emptying the dust tank the indicator light is on (red), clean the dust tank.**
Failure to do so could result in product damage. (Depending on model)

IMPORTANT SAFETY INSTRUCTIONS



CAUTION

Thermal protector :

This vacuum cleaner has a special thermostat that protects the vacuum cleaner in case of motor overheating. If the vacuum cleaner suddenly shuts off, turn off the switch and unplug the vacuum cleaner. Check the vacuum cleaner for possible source of overheating such as a full dust tank, a blocked hose or clogged filter. If these conditions are found, fix them and wait at least 30 minutes before attempting to use the vacuum cleaner. After the 30 minute period, plug the vacuum cleaner back in and turn on the switch.

How to Use

Connecting the flexible hose

Push the end of the head (1) on the flexible hose (2) into the attachment point on the vacuum cleaner.

To remove the flexible hose from the vacuum cleaner, press on the button (3) situated on the head, then pull upwards.

Assembling the tubes

(depending on model)

• Plastic or metal tube (4).

- Fit together the two tubes by twisting slightly.

• Telescopic tube (5)

- Push spring latch (6) forward.

- Pull out tube to required length.

- Release spring latch to lock.

• Elbow tube (29)

The elbow tube is for uses such as cleaning under the sofa, table and bed easily.

- Fit the elbow tube onto the end of the telescopic tube and the grip handle.

- If you pull the latch (30), the elbow tube can be bent.

- If you stretch the elbow tube, it is returned to its position.

Using the cleaning head and Accessory Nozzles (depending on model)

Fit the large cleaning head onto the end of the tube.

• **The 2- position head (7)** is equipped with a pedal (8) which allows you to alter its position according to the type of floor to be cleaned.

Hard floor position (tiles, parquet floors...). Press on the pedal to lower the brush.

• **Carpet or rug position.** Press on the pedal to lift the brush up.

• Hard Floor Nozzle (31)

Efficient cleaning of hard floors (wood, linoleum, etc.)

• Crevice Tool (9)

For vacuuming in those normally inaccessible places i.e. reaching cobwebs, or down the side of a sofa!

• Dusting brush (10)

For vacuuming picture frames, furniture outlines, books and other uneven objects.

• Upholstery Nozzle (11)

For vacuuming upholstery, mattresses, etc. The thread collectors help to pick up the threads and fluff.

How to plug in and use

Pull out the supply cord to the desired length and plug into the socket.

Press button (13) to start the vacuum cleaner. To stop it press the button (13) again.

Adjusting the power level

• (depending on model)

The flexible hose handle (14) has a manual air flow regulator (15) which allows you to

• briefly reduce the suction level.

Electronic power control (16)

Suction capacity increases smoothly up to **MAX.**

Park-System (17)

For short breaks during vacuuming, for example to move a small piece of furniture or a rug, use the "Park system" to support the flexible hose and cleaning head.

Storage (18)

When you have switched off and unplugged the appliance, press the button (12) to automatically rewind the cord.

You can move or store your appliance in a vertical position by sliding the hook on the underside of the appliance.

Changing the dust bag

The dustbag needs changing when the cleaner is set to maximum power and the cleaner head window (19) is completely coloured red.

Even if the dustbag does not appear to be full at this stage. it should be changed, as very fine dust can clog up the pores of the dust bag.

• Turn off the appliance and unplug it.

• Open the cover by pressing the hook (20) and lifting it up until it snaps into place.

Your appliance is equipped with either a paper dust bag (21) or a fabric dust bag (26) (depending on model.)

• Take hold of the dust bag by the handle and pull. Remove the bag and throw it away.

• To refit a new bag push the cardboard support of a new bag into the bag mount (22) until it will go to further.

If your appliance is fitted with a fabric dust bag (26) follow the instructions as follows: Pull the clip (36) out and empty the fabric dust bag, then set the clip back and push it until it can close the dust bag completely. Do not wash the fabric dust bag.

Note: as the appliance is fitted with a safety device which checks that the bag is in place you cannot close the lid if the bag is not fitted correctly.

Cleaning the motor filter

The motor filter is situated inside the appliance between the dust bag and the motor. Each time that you change the air outlet filter we advise you to remove the motor filter (23) and clean it by tapping to remove the dirt and then replacing it in the vacuum cleaner.

Cleaning the air outlet filters

Depending on the model you have chosen your appliance is equipped with different types of filters: foam filter, electrostatic filter or washable HEPA filter (24).

- To change the filter or wash the HEPA filter (24) turn the cover (25) of the filter left and take filter out.
- To replace the cover (25) after changing or cleaning the filter, insert the cover by aligning a groove (35) of the cover with a projection (28) on the cleaner and twist to the right until to the lock mark.
- **The foam filter** should be cleaned regularly by tapping it to remove the dirt.
- **The electrostatic filter** should be changed regularly. (approximately every 6 bag changes).
- The washable HEPA filter should be cleaned with cold and running water at least once a year.
 - Do not use the brush.
 - Allow HEPA filter to dry in a shaded place for a day.

What to do if your appliance does not work?

Check that the appliance is correctly plugged in and that the electrical socket is working.

What to do when the suction performance reduces?

- Stop the appliance and unplug it.
- Check that the tubes, flexible hose and cleaning tool are not blocked.
- Check that the dust bag is not full. Replace if necessary.
- Check that the air outlet filter is not blocked. Replace if necessary.





فهرست نمایندگان لوازم خانگی شرکت خدمات گلدیران

تلفن	شهر	کد نماینده
۷۲۶۵۱۲۱-۷۲۴۹۹۱۴	یزد	۲۱۳۰۳
۷۲۳۱۶۱۷	اردکان	۲۱۳۰۴
۵۷۲۲۲۸۲-۵۷۲۲۰۰۹	هرات	۲۱۳۰۵
۴۲۳۴۰۴۶	طَبَس	۲۱۳۰۶
۵۲۲۲۵۳۸-۵۲۲۹۳۹۹	مهریز	۲۱۳۰۷
۴۴۳۳۲۰۹-۴۴۳۲۵۱۵	بیرجند	۲۰۲۰۲
۵۲۲۸۴۵۱	قروه	۲۲۳۰۶
۸۴۷۳۱۱۵۹-۸۴۷۳۱۱۰۱	تهران	۶۰۱۸۵
۵۶۵۴۶۴۸۹-۵۶۵۴۰۱۹۷	تهران	۶۰۱۸۰
۲۶۷۰۹۰۰	اصفهان	۶۰۱۸۳
۳۳۶۷۹۴۹	تبریز	۶۰۱۸۴
۸۴۷۳۱۱۱۱	تهران	۶۰۱۸۵
۲۳۲۰۸۲۰	شیراز	۶۰۱۸۶
۸۴۵۳۲۴۰	مشهد	۶۰۱۸۷
۳۹۲۴۵۷۳	اهواز	۶۰۱۸۸

مرکز اطلاع رسانی و خدمات مشتریان گلدیران ۰۹۶۸۵

فهرست نمایندگان لوازم خانگی شرکت خدمات گلپیران

کد نماینده	شهر	تلفن
۲۱۶۰۹	کنگاور	۹۱۸۸۳۷۶۰۸۱
۲۲۸۰۱	دوگنبدیان	۹۱۷۶۶۰۱۰۷-۹۳۵۶۰۴۹۸۰۲
۲۲۳۰۷	مریوان	۹۱۸۹۸۵۰۶۹۴-۹۳۷۴۸۲۴۳۸
۲۱۷۱۶	کرمان	۹۱۳۳۹۶۸۵۰
۲۵۱۸۱	زرنند	۹۱۳۲۹۱۷۳۳۱
۲۲۸۰۳	یاسوج	۹۱۷۷۴۱۷۳۶۹
۲۱۰۰۲	گنبدکاووس	۹۱۱۱۷۲۱۷۱۴
۲۱۰۰۳	کرندکوی	۹۱۱۳۷۵۷۹۱۱
۲۱۰۰۴	علی آباد کتول	۹۱۱۳۷۳۰۰۰۳
۲۱۰۰۵	گرگان	۹۱۱۳۷۷۱۳۰-۹۱۱۱۷۰۴۰۱۹
۲۱۰۰۶	آق قلا	۹۱۱۷۵۲۰۹۸
۲۱۰۰۷	کلاله	۹۱۱۹۷۶۴۰۲۶
۲۱۰۰۹	مینودشت	۹۱۱۳۷۴۰۶۶-۹۱۱۱۷۶۶۰۹۹
۲۱۰۱۰	گرگان	۹۱۱۷۵۶۹۷۲
۲۱۰۰۸	گنبدکاووس	۹۱۱۳۷۲۳۱۴
۲۰۶۰۱	رشت	۹۱۱۳۲۱۴۲۵۱
۲۰۶۰۳	بندر انزلی	۹۱۱۸۲۹۱۱۰
۲۰۶۰۵	لامیجان	۹۱۱۴۱۴۴۷۱
۲۰۶۰۶	لنگرود	۹۱۱۱۴۵۶۷۸۴
۲۰۶۰۷	رودسر	۹۱۱۱۴۲۱۲۰۱
۲۰۶۰۸	تالش	۹۱۱۸۱۹۳۲۲
۲۰۶۰۹	تالش	۹۱۱۳۸۲۳۰۱۲
۲۰۶۱۱	آستانه اشرفیه	۹۱۱۱۴۴۶۳۱
۲۰۶۱۲	رضوان شهر	۹۱۱۱۴۸۰۴۸۹
۲۰۶۱۳	خمام	۹۱۱۳۲۹۷۷۷
۲۰۶۱۴	رودبار	۹۱۱۱۲۶۹۷۸۱
۲۰۶۱۵	صومعه سرا	۹۱۱۱۲۳۲۱۰۷
۲۰۶۱۶	لوشان	۹۱۱۱۴۸۵۹۶۵
۲۰۶۱۸	رشت	۹۱۱۳۲۰۷۸۳
۲۰۶۱۹	بندر انزلی	۹۱۱۸۱۱۱۹۸
۲۰۶۲۰	لشت نشاء	۹۱۱۳۵۵۲۵۶
۲۰۶۲۱	کلاچای	۹۱۱۳۴۲۵۰۱۳
۲۰۶۲۲	املش	۹۱۱۱۴۲۱۴۳۶
۲۰۶۲۴	لامیجان	۹۱۱۱۴۱۴۴۳۵
۲۰۶۲۵	صومعه سرا	۹۱۱۳۸۲۱۰۴۱
۲۰۶۲۶	رشت	۹۱۱۳۱۴۹۷۶
۲۰۶۲۷	فومن	۰۹۱۱۱۳۸۶۰۹۷-۹۱۵۱۳۸۶۰۹۷
۲۰۶۲۸	آستارا	۹۱۱۸۵۴۹۸۱
۲۰۶۲۹	سیاهکل	۹۱۱۷۶۸۸۸۵۸
۲۰۶۳۰	رستم آباد رودبار	۹۱۱۳۳۷۱۸۵۹
۲۰۶۳۱	رشت	۹۱۱۳۳۵۲۰۵۱
۲۰۶۳۲	ماسال	۹۱۱۹۸۲۹۵۸۰
۲۰۶۳۳	آستارا	۹۱۱۸۵۵۱۵۳
۲۰۷۱۸	بهبهر	۹۱۱۵۶۶۰۳-۹۱۱۸۳۵۸۴۴
۲۰۷۲۳	تنگابن	۹۱۱۱۹۲۶۷۵۵
۲۲۱۰۱	خرم آباد	۹۱۶۱۶۱۳۳۰۳
۲۲۱۰۴	بروجرد	۹۱۶۱۶۲۳۳۰۱
۲۲۱۰۵	الیگودرز	۹۱۶۶۶۲۰۴۹
۲۲۱۰۶	خرم آباد	۹۱۶۶۶۳۴۳۶
۲۲۱۰۷	پلدختر	۹۱۶۶۶۱۴۴۳۳
کد نماینده <th>شهر</th> <th>تلفن</th>	شهر	تلفن
۲۲۱۰۸	کوهدشت	۶۳۲۸۳۱۰
۲۲۱۰۹	بروجرد	۳۶۱۷۹۸۸-۴۴۶۰۹۲۲
۲۲۱۱۰	دورود	۴۲۲۹۸۳۱
۲۰۶۲۳	راسر	۵۲۵۹۶۶۸
۲۰۷۰۳	بابل	۳۲۷۲۹۴۹-۳۲۷۱۹۴۸
۲۰۷۰۴	بایلسر	۵۲۳۲۱۳۳-۵۲۵۳۷۳۳
۲۰۷۱۰	نور	۶۲۲۲۶۱۰
۲۰۷۱۲	تنگابن	۴۲۳۵۳۸۲
۲۰۷۱۳	خرز شهر	۵۲۳۵۶۹۳
۲۰۷۱۴	محمودآباد	۷۷۴۵۴۴۶
۲۰۷۱۵	جویبار	۳۲۲۸۴۴۸
۲۰۷۱۶	نکاه	۵۶۳۵۷۲۲
۲۰۷۱۷	گلگاه	۶۲۲۲۷۹۳
۲۰۷۲۰	تنگابن	۴۲۸۲۱۹۹
۲۰۷۱۲	چالوس	۳۲۴۶۷۸۲
۲۰۷۲۲	قائم شهر	۲۲۲۰۶۹۵
۲۰۷۲۵	فریدون کتار	۵۶۵۴۳۰۹
۲۰۷۲۷	ساری	۳۲۱۳۰۴۸
۲۰۷۲۸	ساری	۲۲۶۲۵۳۵
۲۰۷۳۰	آمل	۳۲۶۹۱۶۲
۲۰۷۳۱	عباس آباد تنگابن	۴۶۲۶۶۱۵
۲۰۷۳۲	نوشهر	۳۲۳۴۲۲۱
۲۰۷۳۴	قائم شهر	۲۳۷۷۲۹۹
۲۰۷۳۵	نوشهر	۳۲۳۹۷۶۰-۳۲۳۸۰۴-۱۹۳۹۰۹۷
۲۰۷۳۶	بابل	۳۲۹۶۲۲۶-۳۲۹۶۲۵۹
۲۰۷۳۷	کلاردشت	۳۶۲۰۰۵۵
۲۰۷۳۸	آمل	۲۲۸۲۲۲۸
۲۰۷۳۹	چالوس	۳۲۱۶۷۱۴
۲۰۷۴۰	سوادکوه	۵۲۲۲۶۷۸-۵۲۲۱۶۰۰
۲۰۷۴۱	رویان	۶۲۴۵۱۹۵-۶۲۴۲۷۴۸
۲۰۷۴۲	چمستان	۵۲۲۹۷۳۳
۲۰۷۴۳	ساری	۳۱۱۹۴۶۵-۳۲۵۵۴۶۵
۲۱۹۰۱	اراک	۲۲۴۹۲۱۰
۲۱۹۰۲	خمین	۲۲۴۴۴۱۰
۲۱۹۰۳	ساوه	۲۲۲۴۶۵۳-۲۲۲۰۹۰۰-۳۲۲۷۴۷۰-۱
۲۱۹۰۵	دلیجان	۴۲۲۸۱۹۰
۲۱۹۰۶	اراک	۳۶۶۷۲۴۲-۳۶۸۱۴۴۰-۲
۲۱۹۰۷	مامونیه	۵۳۳۸۹۱۸
۲۱۹۰۸	محلات	۳۲۲۲۶۶۲
۲۱۱۰۴	بندرلنگه	۲۲۴۲۶۴۱
۲۱۱۰۶	میناب	۲۲۸۳۰۷۴
۲۱۱۱۱	بندرعباس	۳۳۵۴۰۰۲-۳۳۴۰۷۳۹
۲۱۱۱۲	جزیره کیش	۴۴۲۶۷۷۶-۴۴۲۱۵۶۰
۲۱۱۱۳	رودان	۴۲۲۷۰۵۲
۲۱۸۰۱	همدان	۲۵۱۲۳۳۴-۲۵۶۲۶۷۶-۶۲۴۶۷۴۵
۲۱۸۰۳	ملایر	۳۲۳۸۹۰۰
۲۱۸۰۴	اسدآباد	۳۲۲۵۱۸۴
۲۱۸۰۵	همدان	۲۵۴۵۵۹۳
۲۱۸۰۶	کیورآهنگ	۵۲۲۶۹۹۶-۵۲۲۲۸۰۵
۲۱۳۰۲	یزد	۸۲۸۹۰۷۵

فهرست نمایندگان لوازم خانگی شرکت خدمات گلديران

کد نماینده	شهر	تلفن
۲۰۲۱۷	تربت حیدریه	۲۲۳۰۰۰۱
۲۰۲۲۰	چناران	۶۲۲۶۴۴۶-۶۲۲۹۱۹۲
۲۰۲۲۲	سبزوار	۲۲۲۹۵۶-۲۲۲۸۳۸
۲۰۲۲۳	خواف	۴۲۲۶۸۹۳
۲۰۲۲۴	سرخس	۵۲۲۹۵۱۶-۵۲۲۱۲۱۱
۲۰۲۲۵	گناباد	۷۲۵۱۶۶۱
۲۰۲۲۶	مشهد	۸۵۹۷۷۷۶
۲۰۲۲۷	مشهد	۷۲۵۷۸۸۹
۲۰۲۲۹	تایباد	۴۲۳۰۵۶۹
۲۰۲۳۰	فریمان	۶۲۲۲۶۷۹
۲۰۲۳۱	تربت جام	۲۲۲۴۲۱۱
۲۰۲۰۳	بجنورد	۲۲۲۹۶۴۱-۲۲۵۰۷۰۵
۲۰۲۰۹	شیروان	۶۲۲۷۸۵۴
۲۰۲۱۸	اسفراین	۷۲۲۲۶۶۹
۲۰۲۱۹	اشخانه	۴۲۲۵۶۵۵
۲۰۲۲۱	گرمه	۲۲۵۳۳۹۰
۲۵۰۰۷	بجنورد	۲۲۲۳۹۵۲-۲۲۲۸۰۴۵
۲۰۵۰۳	آبادان	۴۴۲۳۲۱۲-۴۴۲۱۲۸۸
۲۰۵۰۷	دزفول	۲۲۲۲۸۳۳-۲۲۲۹۶۰۰-۲۲۲۴۲۲۰
۲۰۵۰۹	دزفول	۲۲۲۷۳۹۹
۲۰۵۱۰	خرمشهر	۴۲۲۳۸۱۲-۴۲۲۳۰۶۰
۲۰۵۱۱	ماهشهر	۲۲۲۶۵۹۷-۲۲۳۱۸۳۲
۲۰۵۱۳	شوش دانایل	۵۲۲۷۱۲۱
۲۰۵۱۴	شوشتر	۶۲۲۴۸۰۰
۲۰۵۱۷	شادگان	۳۲۲۰۰۶۸
۲۰۵۲۱	خرمشهر	۴۲۲۶۳۲۲-۴۲۲۸۲۲۲
۲۰۵۲۴	ایزه	۵۲۳۱۲۱۱
۲۰۵۲۵	رامهرمز	۲۲۲۰۴۱۵
۲۰۵۲۷	بندر امام	۲۲۲۰۰۲۳
۲۰۵۲۰	اندیشک	۴۲۲۵۵۷۲
۲۰۵۲۲	اهواز	۱-۲۹۲۴۱۰۰
۲۰۵۲۳	آبادان	۴۴۴۴۰۰-۴۴۴۶۸۵۳
۲۰۵۳۴	بهبهان	۴۲۲۵۲۲۷
۲۰۵۳۵	امیدیه	۲۲۲۱۹۸۹
۲۵۲۱۴	اندیشک	۴۲۲۰۸۱۴
۲۵۳۰۵	باغملک	۴۲۲۱۴۱۴
۶۰۱۸۲	اهواز	۶۱۱۳۲۷۹۷۷
۲۲۰۰۱	زنجان	۷۲۷۵۲۲۲
۲۲۰۰۲	ابهر	۵۲۷۷۷۱۱
۲۲۰۰۳	خدابنده (قیدار)	۴۲۲۰۹۰۷
۲۲۰۰۴	خرم دره	۵۵۳۲۳۲۵
۲۰۷۰۸	محمود آباد	۷۷۴۶۰۸۳
۲۰۷۲۳	فریدونکنار	۵۶۵۱۴۵۰-۵۶۵۱۴۵۱
۲۳۵۰۱	سمنان	۳۳۳۳۱۰۴-۳۳۳۶۸۷۷
۲۳۵۰۲	دامغان	۵۲۳۳۶۱۵
۲۳۵۰۳	کرمانسار	۴۲۲۵۶۷۷
۲۳۵۰۴	شاهرود	۳۳۴۴۷۱۷
۲۳۵۰۵	شاهرود	۲۲۲۱۹۶۵
۲۳۶۰۳	زاهدان	۲۲۶۲۷۲۹-۲۲۶۶۷۲۹-۲۲۶۲۷
۲۳۶۰۴	چابهار	۴۲۸۳۵۱۸
کد نماینده <th>شهر</th> <th>تلفن</th>	شهر	تلفن
۲۳۶۰۵	زابل	۲۲۲۵۹۱۹
۲۳۶۰۶	ایرانشهر	۲۲۳۰۱۲۷
۲۰۴۰۲	آباده	۳۳۳۸۵۹۹-۳۳۳۴۴۸۱
۲۰۴۰۳	داراب	۶۴۴۴۵۶۲
۲۰۴۰۴	فسا	۲۲۲۶۰۱۰-۳۳۳۶۰۱۰
۲۰۴۰۷	خنج	۴۲۵۳۴۹۴-۴۵۲۳۴۹۵
۲۰۴۰۹	مرودشت	۲۲۲۲۷۵۴
۲۰۴۱۰	نیریز	۵۲۳۹۱۴۲-۵۲۳۱۵۸۸
۲۰۴۱۲	نورآباد ممسنی	۴۲۲۳۷۸۷
۲۰۴۱۴	کازرون	۲۲۲۵۲۶۳
۲۰۴۱۵	ارسنجان	۷۶۲۵۷۷۵
۲۰۴۱۷	شیراز	۱-۸۲۰۹۲۷۲
۲۰۴۱۸	چهرم	۴۴۴۵۷۴۷
۲۰۴۱۹	نورآباد ممسنی	۴۲۲۳۲۲۹
۲۰۴۲۰	شیراز	۷۱۷۲۴۶۷-۷۱۷۷۰۵۹
۲۰۴۲۱	لارستان	۲۲۲۶۰۲۲
۲۰۴۲۲	خرم بید	۳۵۲۱۳۰۸
۲۰۴۲۳	لامرد	۵۲۳۴۰۵۴-۵۲۳۲۹۸۵
۲۰۴۲۴	فیروزآباد	۶۲۲۶۵۶۵
۲۰۴۲۵	اقلید فارس	۴۲۲۲۹۵۳
۲۰۴۲۶	شیراز	۶۲۵۱۱۷۳
۲۱۴۰۱	قزوین	۲۲۲۳۱۸۳
۲۱۴۰۳	قزوین	۲۵۶۳۱۱۸-۲۵۶۸۱۱۸
۲۱۴۰۴	تاکستان	۵۲۲۸۱۲۹
۲۱۴۰۵	قزوین	۳۳۳۲۸۶۴
۲۱۴۰۶	بوئین زهرا	۴۲۲۵۲۳۵
۲۱۵۰۴۱	قزوین	۳۳۳۵۶۶۶-۳۳۳۱۱۴۲-۲
۲۱۵۰۱	قم	۶۶۰۱۴۸۰
۲۱۵۰۲۳	قم	۷۶۰۳۴۴۴
۲۲۳۰۱	سنندج	۳۳۳۸۱۲۹-۳۳۴۷۵۴۵
۲۲۳۰۲	بیجار	۴۲۲۵۶۲۲-۴۲۲۲۲۵۸
۲۲۳۰۳	سقز	۳۳۳۸۸۱۲-۳۳۳۸۸۱۱
۲۲۳۰۵	سنندج	۳۳۳۷۷۰۶
۲۱۷۰۴	کهنوج	۵۲۲۶۵۱۱
۲۱۷۰۵	رفسنجان	۵۲۲۸۴۶۹
۲۱۷۰۷	سیرجان	۳۳۲۱۶۹۸
۲۱۷۰۸	عنبرآباد	۴۶۲۲۳۱۱
۲۱۷۰۹	رفسنجان	۵۲۲۰۹۵۹
۲۱۷۱۱	کرمان	۲۴۴۹۴۲۰
۲۱۷۱۲	بافت	۴۲۲۴۴۴۰
۲۱۷۱۳	انار	۳۳۳۲۱۱۶
۲۱۷۱۴	بم	۲۲۱۴۷۸۴
۲۱۷۱۵	جیرفت	۳۳۱۶۶۳۱-۳۳۱۴۱۹۵
۲۱۶۰۲	کرمانشاه	۷۲۲۵۶۷
۲۱۶۰۳	کرمانشاه	۸۴۴۳۳۳۳-۸۴۴۴۵۰۰
۲۱۶۰۴	سرپل ذهاب	۲۲۲۱۴۰۶
۲۱۶۰۵	اسلام آباد غرب	۵۲۲۲۱۸۲-۵۲۲۷۸۶۷
۲۱۶۰۶	کرمانشاه	۷۲۲۷۱۰۳
۲۱۶۰۷	صحنه	۳۳۲۷۰۲۲
۲۱۶۰۸	جوانرود	۶۲۲۲۵۱۲

فهرست نمایندگان لوازم خانگی شرکت خدمات گلديران

تلفن	شهر	كد نماينده
۷۷۳۳۹۰	اشتهارد	۲۰۱۳۳
۶۶۴۷۷۵۱	كرج	۲۰۱۳۴
۴۲۰۰۹۱۲	كرج	۵۰۱۸۶
۴۲۰۰۹۱۲	كرج	۶۰۱۸۹
۴۲۰۰۹۱۲-۴۲۰۰۹۰۵-۶	كرج	۸۰۱۶۹
۳۳۵۳۸۲۳	ايلام	۲۲۴۰۱
۳۳۶۴۷۳۰	ايلام	۲۲۴۰۲
۶۲۲۶۲۱۱-۶۲۲۰۱۱۰	آيدانان	۲۲۴۰۳
۵۲۲۷۶۹۲	دره شهر	۲۲۴۰۴
۷۲۲۹۶۶۸	دهلران	۳۵۱۹۹
۸۲۲۲۶۰۶	بندر دير	۲۱۲۰۴
۴۲۲۷۹۹۸	برازجان	۲۱۲۰۹
۷۶۳۳۳۱۸	ولایت جم	۲۱۲۱۱
۲۵۲۵۹۹۱-۲۵۲۵۹۹۸	بوشهر	۲۱۲۱۲
۲۲۴۰۴۰۲-۲۲۴۰۴۰۱-۲۲۰۸۱۵۵	كرج	۲۰۱۰۲
۲۲۵۲۲۵۲	ورامين	۲۰۱۰۳
۲۳۵۱۱۲۳	اسلامشهر	۲۰۱۰۵
۷۷۳۵۹۱۶۲-۷۷۷۸۰۴۰۰	تهران	۲۰۱۰۹
۳-۶۶۵۴۳۰۰-۶۶۵۴۳۱۱۰۵	تهران	۲۰۱۱۰
۲۲۵۰۴۴۵۰-۲۲۳۰۱۷۱۹-۲۲۳۴۳۹۶۵	تهران	۲۰۱۱۱
۶۶۰۰۳۷۸۴	تهران	۲۰۱۱۲
۵-۶۶۳۸۹۸۸۴	تهران	۲۰۱۱۸
۴۴۴۷۶۶۵	تهران	۲۰۱۲۰
۳-۳۷۸۹۲-۳-۴۰۸۳۲	پاکدشت	۲۰۱۲۱
۵۲۳۴۶۶۴-۵۲۳۴۳۵۴	دماوند	۲۰۱۲۲
۸۷۳۲۰۰۷-۸۹۳۰۵۱۰۱-۲	تهران	۲۰۱۲۳
۳۵۲۳۱۹۹-۳۵۲۳۱۲۲-۳۵۲۳۵۳۰	كرج	۲۰۱۲۴
۵-۳۳۰۵۷۳۳۴	تهران	۲۰۱۲۵
۳۲۵۵۸۰۹-۳۲۵۵۸۲۴-۳۲۵۵۸۲۰	شهریار	۲۰۱۲۶
۶۶۳۸۹۸۸۹-۶۶۳۸۵۷۵۸	تهران	۲۰۱۲۷
۵۵۹۵۵۰۰۰-۵۵۹۰۳۹۰۰	تهران	۲۰۱۲۸
۸۷۰۳۶۰۸-۸۹۳۰۵۳۰۵	تهران	۲۰۱۳۰
۴۶۸۸۸۹۹۶	شهرقدس	۲۰۱۳۲
۴۲۲۹۲۸۹	رباط كريم	۳۵۱۹۶
۵۶۵۶۹۷۸	تهران	۶۰۱۶۰
۸۵۵۵۶۴۲	تهران	۶۰۱۸۱
۴-۸۸۶۸۶۰۵۳	تهران	۸۰۱۶۸
۲۲۲۴۸۱۱	شهرکرد	۲۲۷۰۱
۴۲۳۸۹۲۴	بروجن	۲۲۷۰۳
۷۲۳۹۴۰۰	فارسان	۲۲۷۰۴
۲۲۲۱۱۰۱	فردوس	۲۰۲۲۸
۲۲۳۱۱۹۰-۲۲۳۴۵۷۷	بيرجند	۳۵۲۴۸
۸۴۰۰۲۲۷	مشهد	۲۰۲۰۴
۳۳۳۰۴۰۰-۳۳۳۰۳۰۰	نیشابور	۲۰۲۰۴
۲۲۳۵۸۵۵	سنزوار	۲۰۲۰۵
۷۷۳۲۵۲	خليل آباد	۲۰۲۰۸
۲۲۳۲۵۱۵	قوچان	۲۰۲۱۱
۲۲۲۳۳۷۷-۲۲۱۳۳۷۷	تربت حیدریه	۲۰۲۱۲
۸۹۱۱۳۳۳	مشهد	۲۰۲۱۴
۸۲۳۳۸۵۵	كاشمر	۲۰۲۱۵

تلفن	شهر	كد نماينده
۲۲۲۰۰۶۶-۲۲۲۸۵۲۷	مراغه	۲۰۸۰۲
۲۲۲۲۰۲۲-۲۲۳۳۶۷۹	ميانه	۲۰۸۰۳
۳۳۰۴۷۸۹	تبريز	۲۰۸۰۴
۶۲۳۲۸۱۵-۶۲۳۹۹۴۹	عجيشير	۲۰۸۰۶
۴۲۳۲۸۱۲	آذرشهر	۲۰۸۰۷
۳۰۴۲۵۹۶	هادی شهر	۲۰۸۰۸
۸۲۳۲۶۶۵	ملکان	۲۰۸۰۹
۲۲۳۹۲۴۱	مراغه	۲۰۸۱۲
۷۳۳۰۳۳۰	بناب	۲۰۸۱۷
۲۲۲۰۲۰۲	شيبستر	۲۰۸۱۸
۲۲۴۰۹۲۰-۲۲۲۰۳۵۰	اروميه	۲۰۹۰۱
۲۲۳۵۱۴۵	مهاباد	۲۰۹۰۳
۵۲۳۳۷۵۸	سلماس	۲۰۹۰۵
۲۳۳۳۶۲۱	مياندوآب	۲۰۹۰۷
۲۳۳۵۹۰۰	ماكو	۲۰۹۰۸
۳۸۳۲۱۷۰-۳۸۳۲۴۹۳	اروميه	۲۰۹۰۹
۴۲۲۲۱۳۳	شاهمين دژ	۲۰۹۱۰
۶۲۶۰۶۳۴	نقده	۲۰۹۱۱
۵۴۰۲۳۳۶-۵۴۰۶۳۸۴-۵۴۲۲۵۲۲	تبريز	۲۰۸۱۳
۲۲۳۱۲۳۳-۲۲۶۲۰۱۳	مرند	۲۰۸۱۴
۳۳۳۳۴۴۴	اهر	۲۰۸۱۵
۲۳۳۳۶۷۰	سراب	۲۰۸۱۶
۲۶۶۳۷۵۰	خسروشهر	۲۰۸۱۹
۶۲۳۳۸۵۲-۶۲۳۳۸۵۳-۶۲۳۳۶۲۰	پوكان	۲۰۹۰۴
۴۲۲۹۹۱۸	پيرانشهر	۲۰۹۱۳
۲۳۴۴۵۰۸	خوی	۲۰۹۱۴
۲۷۳۶۶۸۶	قره ضياءالدين	۲۰۹۱۵
۶۳۳۱۳۳۲	نقده	۲۰۹۱۶
۵۲۳۳۳۱۰	نکاب	۲۰۹۱۷
۲۳۴۰۱۳۳	اروميه	۲۰۹۱۸
۶۶۱۷۸۱۴-۶۶۱۸۰۰۱	اردبيل	۲۲۲۰۱
۷۳۳۰۰۰۱	پارس آباد مغان	۲۲۲۰۲
۴۲۳۱۴۲۰	خلخال	۲۲۲۰۳
۵۲۳۹۱۱۸-۵۲۴۰۸۸۸	مشكين شهر	۲۲۲۰۴
۶۲۳۳۶۶۲-۶۲۸۰۳۵۶-۶۲۳۳۶۶۲	اصفهان	۲۰۳۰۱
۳۶۵۸۴۴۳	خمينی شهر	۲۰۳۰۵
۵۲۳۵۰۰۰	میارکه	۲۰۳۰۶
۲۳۳۸۹۸۹	گليپگان	۲۰۳۰۷
۴۲۲۲۲۳۲	داران	۲۰۳۰۸
۴۲۳۳۰۰۰-۴۴۶۷۵۰۰	كاشان	۳۰۳۰۹
۴۲۳۲۱۲۰	شهرضا	۲۰۳۱۰
۵۲۳۹۹۹۳	شاهمين شهر	۲۰۳۱۲
۴۲۳۳۳۷۸	نطنز	۲۰۳۱۳
۴۲۳۳۳۰۹	گليپگان	۲۰۳۱۴
۴۴۷۱۱۹۰	كاشان	۲۰۳۱۵
۲۶۲۷۸۲۲	نجف آباد	۲۰۳۱۶
۲۲۵۸۷۵۱-۲۲۶۳۳۷۹	اصفهان	۲۰۳۱۷
۲۲۵۱۳۳۷	نائين	۲۰۳۱۸
۱۶۹۵۸۶۰۰	مشكرد	۲۰۱۲۹
۴۳۳۵۶۶۷	كرج	۲۰۱۳۱

در صورتی که دستگاه دارای کیسه پارچه ای (۲۶)

بود مراحل زیر را دنبال کنید:

ببینید آیا دو شاخه به درستی در پریز قرار دارد و آیا پریز دارای جریان برق است یا خیر.

گیره (۳۶) را به طرف بیرون بکشید و کیسه پارچه ای را تخلیه کنید سپس گیره را به عقب بازگردانید و آن را فشار دهید تا کیسه به طور کامل بسته شود. کیسه پارچه ای را نشویید.

در صورت کاهش مکش دستگاه چه کنیم؟

- جاروبرقی را خاموش کرده و دو شاخه را از پریز بیرون بکشید.
- ببینید آیا چیزی در لوله ها، شلنگ و نازل اصلی گیر کرده است.
- آیا کیسه جاروبرقی پر شده است. در صورت نیاز آن را عوض کنید.
- آیا فیلتر خروجی هوا مسدود شده است. در صورت نیاز آن را تعویض کنید.

توجه: از آنجایی که دستگاه مجهز به قطعه ایمنی برای بررسی کیسه در محل است بنابراین چنانچه کیسه به درستی در محل قرار نگیرد درپوش جاروبرقی به درستی بسته نخواهد شد.

تمیز کردن فیلتر موتور

فیلتر موتور داخل دستگاه و مابین کیسه و موتور قرار دارد. توصیه می شود هر بار که فیلتر خروجی هوا را عوض می کنید، فیلتر موتور (۲۳) را درآورده و آن را با زدن ضربه تمیز کرده و غبارهای آن را بزدایید و سپس آن را دوباره در محل قرار دهید.

تعویض فیلترهای خروجی هوا

بسته به مدل جاروبرقی تان، دستگاه مجهز به انواع فیلترهای گوناگون است: فیلتر فوم، الکترواستاتیک یا فیلتر قابل شستشوی HEPA (۲۴).

- برای تعویض فیلتر یا شستشوی فیلتر HEPA (۲۴) درپوش فیلتر (۲۵) را به طرف چپ چرخانده و فیلتر را درآورد.
- برای قرار دادن درپوش فیلتر (۲۵) پس از تعویض یا تمیز کردن فیلتر، شیار درپوش (۳۵) را با روزنه (۲۸) جاروبرقی منطبق کرده و آن را به سمت راست یعنی علامت قفل بپیچانید.

- **فیلتر فوم** باید به طور مرتب تمیز شود برای این کار کفایت به آن ضربه بزنید تا گرد و غبار آن زدوده شود.
- **فیلتر الکترواستاتیک** باید به طور منظم تعویض شود. (حداقل هر ۶ ماه یک بار)
- **فیلتر قابل شستشوی HEPA** را حداقل سالی یک بار در آب بشویید.

نحوه ی استفاده

اتصال شلنگ

سر (۱) شلنگ خرطومی (۲) را به محل اتصال برروی جارو برقی فشار دهید.

برای جدا کردن شلنگ از جاروبرقی، دکمه (۳) واقع برروی سرشلنگ را فشار داده و سپس بیرون بکشید.

نصب لوله ها

(با توجه به مدل)

دستگیره را در انتهای لوله تلسکوپی قرار داده و محکم کنید.

• لوله پلاستیکی یا فلزی (۴)

– لوله ها را داخل هم کرده و کمی بچرخانید.

• لوله تلسکوپی (۵)

– زیانه فنری (۶) را فشار دهید.

– لوله را به میزان دلخواه بیرون بکشید.

– زیانه فنری را جهت قفل شدن رها کنید.

• لوله خم (۲۹)

برای تمیز کردن محل هایی نظیر زیر مبل، میز و تختخواب از لوله مفصلی استفاده کنید.

– لوله مفصلی را در انتهای لوله تلسکوپی و دستگیره ثابت کنید.

– در صورت کشیدن زیانه (۳۰)، لوله مفصلی قابل خم شدن است.

– در صورت کشیدن لوله مفصلی، به حالت اول باز می گردد.

استفاده از نازل اصلی و نازل های فرعی (با توجه به مدل)

نازل اصلی را به انتهای لوله نصب کنید.

• **نازل دو حالت (۷)** این نازل مجهز به یک پدال (۸) است که به شما امکان تغییر حالت برحسب نوع زمین می دهد.

وضعیت کف زمین سفت (کاشی، پارکت ...). برای پایین آمدن برس پدال را فشار دهید.

وضعیت فرش یا قالیچه. برای بالاتر رفتن برس پدال را فشار دهید.

نازل کف سخت (۳۱)

تمیزکردن موثر سطوح سخت (چوبی، کفپوش)

• ابزار شکاف (۹)

برای تمیز کردن محل هایی که غیرقابل دسترس هستند به عنوان مثال کنج یا زیر مبل.

• برس گردگیر (۱۰)

برای تمیز کردن قاب عکس، دور اثاثیه، کتاب ها و سایر اشیاء غیر متعارف.

• نازل پرده (۱۱)

برای تمیز کردن پرده، کرکره، غیره.

در قسمتی از این نازل فرچه ای برای جمع آوری تار و کرک

وجود دارد.

نحوه روشن کردن و استفاده

سیم برق را به مقدار دلخواه بیرون کشیده و دو شاخه را به پریز متصل کنید.

دکمه (۱۳) را جهت روشن شدن دستگاه فشار دهید. برای خاموش شدن دکمه (۱۳) را دوباره فشار دهید.

تنظیم قدرت

(با توجه به مدل)

• دستگیره شلنگ (۱۴) دارای یک تنظیم کننده جریان هوا (۱۵) است که به شما امکان کاهش میزان مکش را می دهد.

• کنترل مکش الکترونیکی (۱۶)

– قدرت مکش به آرامی افزایش یافته و تا MAX می رود.

سیستم پارک (۱۷)

برای توقف کوتاه مدت در حین تمیز کردن، به عنوان مثال برای جابجایی اشیاء کوچک اثاثیه یا یک قالیچه، برای نگه داشتن شلنگ و نازل اصلی از سیستم پارک استفاده کنید.

نگهداری (۱۸)

وقتی دستگاه را خاموش کرده و دو شاخه را از پریز بیرون می کشید، دکمه (۱۲) را فشار دهید تا سیم به طور خودکار جمع شود.

شما می توانید دستگاه را حرکت داده یا آن را در موقعیت عمود قرار دهید برای این کار قلاب روی نازل اصلی را به گیره واقع در زیر دستگاه هل دهید.

تعویض کیسه جاروبرقی

وقتی جاروبرقی در وضعیت مکش زیاد است و صفحه

نمایش سر نازل اصلی (۱۸) به طور کامل به رنگ قرمز

است یعنی این که کیسه جاروبرقی باید تعویض شود. حتی اگر در این مرحله کیسه جاروبرقی به نظر پر نرسد اما باید تعویض شود چرا که انبوه گرد و غبار بسیار ریز می تواند باعث مسدود شدن دهانه جارو شود.

• دستگاه را خاموش کرده و دو شاخه را بیرون بکشید.

• با فشار قلاب (۲۰) و بالا کشیدن آن درپوش را باز کنید تا در جای خود چفت شود.

دستگاه شما مجهز به یک کیسه کاغذی (۲۱) یا یک کیسه

پارچه ای (۲۶) است. (بسته به مدل)

• کیسه را از قسمت دستگیره گرفته و بکشید.

• با استفاده از زیانه (۲۱) روی مقوای کیسه آن را ببندید. سپس کیسه را دور بیندازید.

• برای قرار دادن کیسه جدید قسمت مقوایی کیسه جدید را در محل کیسه (۲۲) قرار دهید و آن را فشار دهید تا انتها در محل قرار گیرد.

دستورالعمل های مهم ایمنی

هشدار 

محافظ حرارتی :

این جاروبرقی دارای یک ترموستات ویژه ای است که مانع از بیش از حد گرم شدن جاروبرقی می شود. چنانچه جاروبرقی به طور ناگهانی خاموش شود، کلید را خاموش کرده و دو شاخه را از پریز بیرون بکشید. مواردی را که ممکن است باعث افزایش دما شود بررسی کنید از قبیل پر شدن مخزن، گرفتگی شلنگ یا انسداد فیلتر. در صورت صحیح بودن موارد فوق، آنها را در محل خود قرار داده و پیش از روشن کردن دوباره حداقل مدت ۳۰ دقیقه صبر کنید. پس از ۳۰ دقیقه دو شاخه را به پریز متصل کرده و کلید را روشن کنید. اگر جاروبرقی باز هم کار نکرد با مرکز خدمات مجاز تماس بگیرید.

دستورالعمل های مهم ایمنی

هشدار !

- از قرار دادن اشیاء در داخل روزنه ها خودداری کنید. این عمل منجر به خرابی دستگاه می شود.
 - از مسدود کردن روزنه ها خودداری کنید : روزنه ها را عاری از گرد و غبار، کرک، مو و هرچیزی که باعث کاهش فشار هوا می شود کنید.
 - در غیر این صورت منجر به خرابی دستگاه می شود.
 - از استفاده جاروبرقی بدون مخزن یا فیلترها خودداری کنید.
 - این عمل منجر به خرابی دستگاه می شود.
 - از جاروبرقی برای برداشتن اشیاء تیز، اسباب بازی های کوچک سوزن، سنجاق و غیره استفاده نکنید.
 - این عمل منجر به خرابی دستگاه و مخزن می شود.
 - جاروبرقی را در محیط داخل منزل نگهداری کنید.
 - جاروبرقی را پس از هر بار استفاده به کناری قرار دهید تا در معرض ضربه نباشد.
 - استفاده از این دستگاه برای افرادی (نظیر کودکان) که از توانایی فیزیکی محدودی برخوردارند، یا ناتوان هستند یا از تجربه کمی برخوردارند مجاز نیست مگر تحت نظارت افراد بالغ.
 - بی توجهی در این امر منجر به صدمات مالی و جانی می شود.
 - فقط از قطعات توصیه شده یا تولید شده توسط مرکز خدمات مجاز ال جی استفاده کنید.
 - در غیر این صورت منجر به خرابی دستگاه می شود.
 - فقط به روش توصیه شده در این دفترچه از دستگاه استفاده کنید.
 - فقط از متعلقات توصیه شده یا تایید شده توسط ال جی استفاده کنید.
 - در غیر این صورت منجر به آسیب جانی یا خرابی دستگاه می شود.
 - جهت پیشگیری از آسیب جانی افراد یا پیشگیری از افتادن جاروبرقی در هنگام تمیز کردن پله ها، همواره دستگاه را در پایین پلکان قرار دهید.
 - در غیر این صورت منجر به آسیب جانی یا خرابی دستگاه می شود.
- در حالت کانایه از نازل های جانبی استفاده کنید. در غیر این صورت منجر به خرابی دستگاه می شود.
 - پیش از قرار دادن فیلترها در دستگاه (فیلتر خروجی هوا و فیلتر موتور) از خشک شدن کامل آنها اطمینان حاصل نمایید.
 - در غیر این صورت منجر به خرابی دستگاه می شود.
 - از قرار دادن فیلتر در داخل اجاق یا مایکروویو خودداری کنید.
 - این عمل منجر به آتش سوزی می گردد.
 - از خشک کردن فیلتر در داخل خشک کن لباس خودداری کنید.
 - این عمل ممکن است منجر به آتش سوزی شود.
 - از خشک کردن فیلتر در نزدیکی آتش خودداری کنید.
 - این عمل ممکن است منجر به آتش سوزی شود.
 - پس از تمیز کردن فرش و موارد پرگرد و غبار، مخزن را خالی و تمیز کنید.
 - این محصولات باعث انسداد فیلترها و کاهش قدرت مکش و خرابی دستگاه می شوند. کوتاهی در تمیز کردن مخزن موجب خرابی دستگاه می شود. (بسته به مدل)
 - هنگام حمل جاروبرقی آن را از دستگیره مخزن نگیرید.
 - چرا که ممکن است مخزن از بدنه جدا شده و جاروبرقی بیفتد. در این صورت علاوه بر آسیب جانی منجر به خرابی دستگاه می شود.
 - برای حمل شما باید از دستگیره حمل آن را بگیرید.
 - چنانچه پس از تخلیه مخزن چراغ قرمز روشن شد، مخزن را تمیز کنید.
 - در غیر این صورت منجر به خرابی دستگاه می شود. (بسته به مدل)

- در صورت مقفود شدن یا معیوب شدن قطعات جاروبرقی از آن استفاده نکنید.
- در غیر این صورت منجر به آسیب جانی یا خرابی دستگاه می شود.
- برای پیشگیری از خطر با مرکز خدمات مجاز ال جی تماس بگیرید.
- هرگز از سیم سیار استفاده نکنید.
- این عمل منجر به آتش سوزی یا خرابی دستگاه می شود.
- از ولتاژ صحیح استفاده کنید.
- استفاده از ولتاژ نامناسب منجر به خرابی موتور دستگاه یا آسیب فردی کاربر می شود. ولتاژ مناسب دستگاه در کف جاروبرقی ذکر شده است.
- پیش از کشیدن دو شاخه جاروبرقی از پریز تمامی کلیدها را خاموش کنید.
- در غیر این صورت منجر به برق گرفتگی یا آسیب جانی می شود.
- از تعویض دو شاخه خودداری نمایید.
- این عمل منجر به برق گرفتگی یا آسیب جانی و خرابی دستگاه می شود. اگر دو شاخه با پریز مطابقت ندارد برای نصب پریز مناسب با یک کار تماس بگیرید.
- تعمیر وسایل برقی فقط باید توسط افراد مرکز خدمات مجاز انجام شود.
- تعمیرات غیرمجاز منجر به خطرات شدید جانی می گردد.
- اگر زبانه کنترل در وضعیت OFF نیست دو شاخه را در پریز قرار ندهید.
- این عمل منجر به آسیب فردی یا خرابی دستگاه می گردد. (بسته به مدل)
- کودکان را از دستگاه دور کنید و مراقب باشید که هنگام جمع کردن سیم مانعی بر سر راه وجود نداشته باشد. هنگام جمع شدن سیم، حرکت آن سریع است. (بسته به مدل)
- شلنگ حاوی سیم های برقی است. در صورت له شدن آسیب یا قطع شدن از آن استفاده نکنید.
- در غیر این صورت منجر به برق گرفتگی یا مرگ می شود. (بسته به مدل)

دستورالعمل های مهم ایمنی

پیش از استفاده از جاروبرقی جهت پیشگیری از خطر آتش سوزی، برق گرفتگی، آسیب جانی یا خرابی دستگاه در هنگام استفاده از آن، لطفاً تمامی دستورالعمل های زیر را مطالعه کرده و اجرا کنید. این راهنما تمامی شرایط احتمالی را پوشش نمی دهد. برای مشکلاتی که آنها را درک نمی کنید با مرکز خدمات مجاز تماس بگیرید. این دستگاه مطابق با EC Directives: 2006/95/EC Low Voltage Directive-2004/108/EC EMC Directive

این علامت هشدار ایمنی است.

این علامت بیانگر خطرات بالقوه ای است که ممکن است باعث مرگ یا آسیب شما و دیگران شود. تمامی پیام های ایمنی به همراه با علامت هشدار ایمنی و در ادامه کلمات «اخطار» یا «هشدار» است. این دو عبارت به معنای:



این علامت به شما می گوید که احتمال خطر و موارد غیر ایمنی وجود دارد که می تواند باعث آسیب شدید جانی یا مرگ شود.

هشدار



این علامت بیانگر خطرات و شرایط غیرایمنی است که می تواند باعث آسیب جانی یا خسارت مالی شود.

اخطار



هشدار



- هنگام تمیز کردن جاروبرقی یا زمانی که از آن استفاده کنید دو شاخه آن را از پریز بیرون بکشید. در غیر این صورت منجر به برق گرفتگی یا آسیب جانی می شود.
- از جاروبرقی برای برداشتن موارد شعله ور یا دودزا نظیر سیگار یا خاکستر داغ نکنید. این عمل منجر به مرگ، برق گرفتگی یا آتش سوزی می شود.
- از جاروبرقی برای کشیدن مواد قابل انفجار یا قابل اشتعال نظیر گازوئیل، بنزین، تینر و غیره استفاده نکنید. گاز ناشی از این مواد می تواند منجر به انفجار یا خطر آتش سوزی شود. در نتیجه احتمال مرگ یا آسیب جانی وجود دارد.
- هرگز با دستتان مرطوب جاروبرقی یا دوشاخه آن را لمس نکنید. این عمل منجر به مرگ یا برق گرفتگی می شود.
- برای کشیدن دو شاخه از پریز هرگز از سیم نکشید. این عمل منجر به خرابی دستگاه یا برق گرفتگی می شود. برای جدا کردن از پریز همواره از دو شاخه بگیرید.
- همواره مو، خرده پارچه، انگشتان و سایر قسمت های بدن را روزانه های دستگاه و قطعات متحرک دور نگه دارید. این عمل منجر به برق گرفتگی یا آسیب دستگاه می گردد.
- هرگز برای حمل از سیم جاروبرقی استفاده نکنید و یا سیم آن را حول لبه های تیز نپیچید. جاروبرقی را بر روی سیم آن قرار ندهید. سیم را از سطوح گرم دور نگه دارید. در غیر این صورت منجر به برق گرفتگی و آسیب جانی و یا آتش سوزی یا خرابی دستگاه می شود.
- هرگز اجازه ندهید از جاروبرقی به عنوان وسیله اسباب بازی استفاده شود. همواره توجه خاصی به جاروبرقی که در نزدیکی کودکان است، داشته باشید.
- در صورت آسیب دیدن سیم برق، هرگز از جاروبرقی استفاده نکنید.
- در صورت آسیب دیدن سیم برق تعویض آن را به مرکز خدمات ال جی بسپارید.
- در صورت خیس شدن جاروبرقی از آن استفاده نکنید. در غیر این صورت منجر به آسیب جانی یا خرابی دستگاه می شود.
- برای پیشگیری از خطر با مرکز خدمات مجاز ال جی تماس بگیرید.

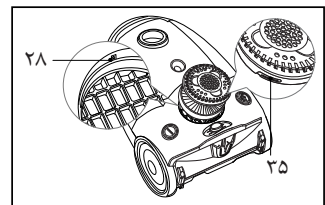
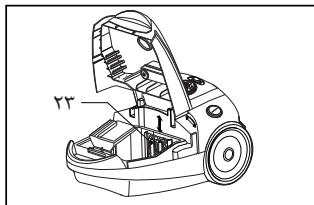
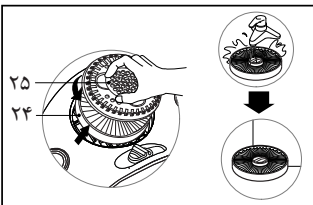
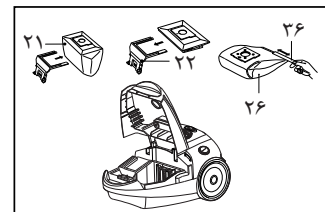
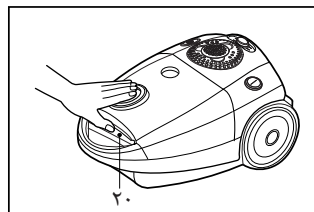
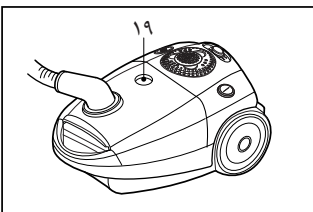
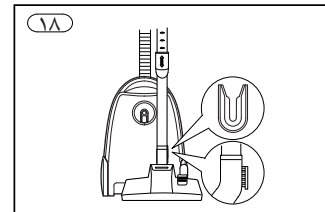
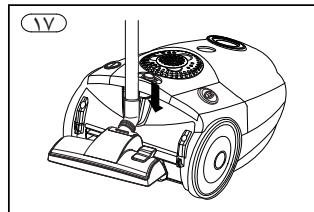
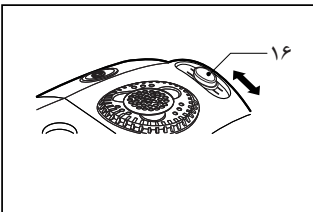
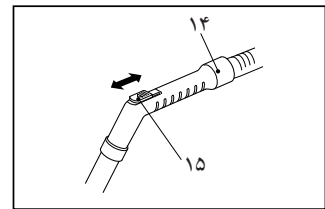
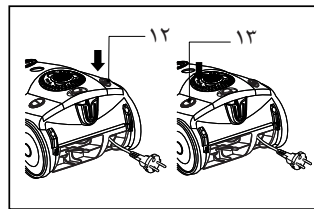
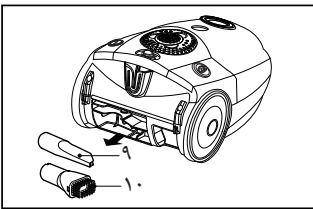
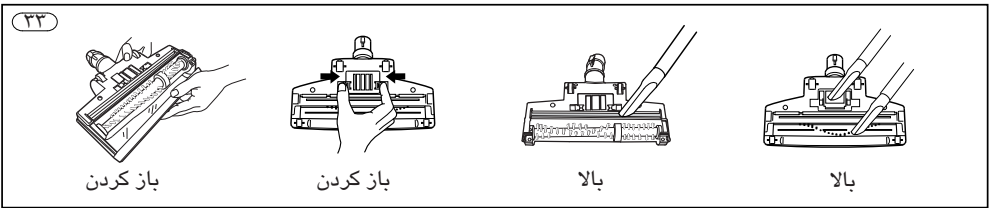
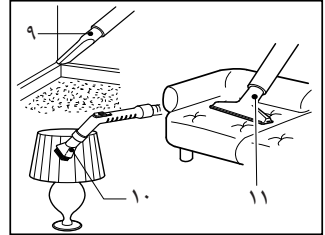
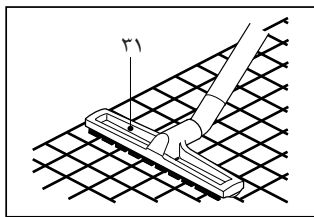
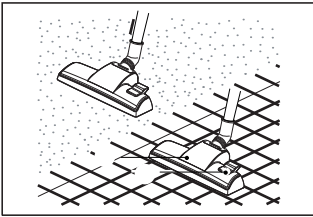
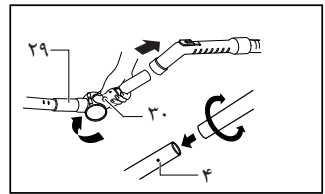
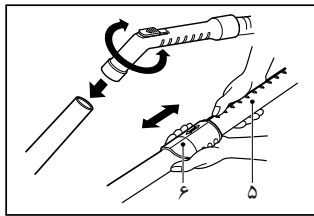
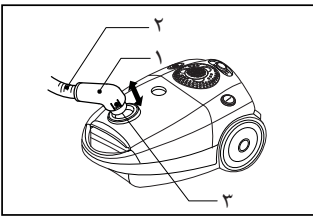

قسمت های اصلی

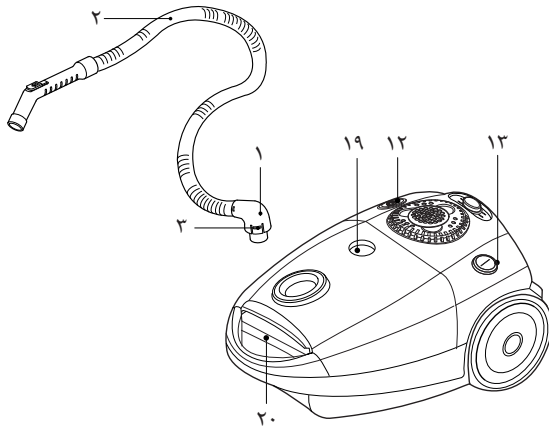

قسمت های جانبی

■ شکل و تعداد لوازم زیر بستگی به مدل که خریداری کرده اید دارد.

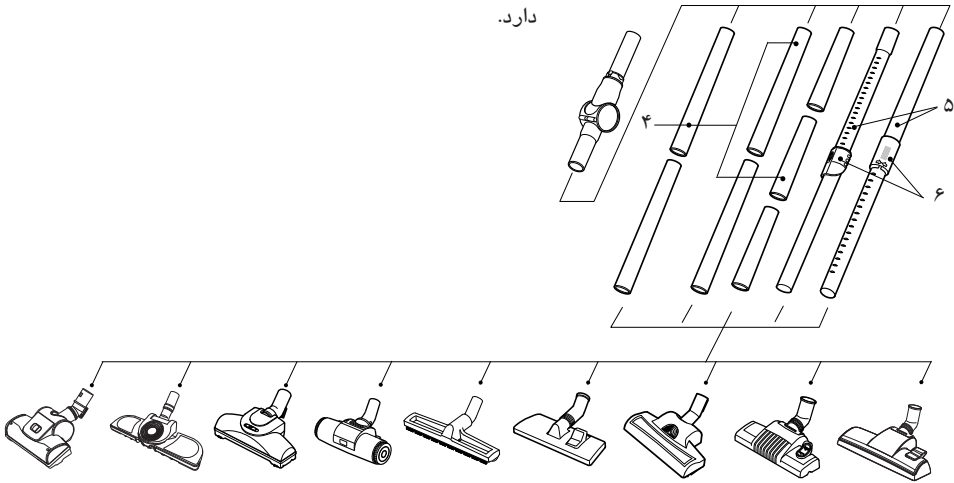

متعلقات

■ این متعلقات با توجه به درخواست خریدار/ فروشنده متغیر است.

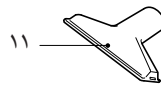
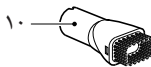

دفتريچه راهنمای جاروبرقی سایکلون جدید

هشدار: پیش از استفاده از دستگاه این دفتريچه راهنما را به دقت مطالعه کنید.
لطفاً تمامی اطلاعات مندرج در صفحات ۷-۴ را با دقت مطالعه کنید.
این اطلاعات حاوی دستورالعمل های مهم ایمنی و نگهداری دستگاه است.
لطفاً این دفتريچه راهنما را در دسترس نگهدارید تا در آینده بتوانید به آن مراجعه کنید.

VN-20200CBK
VN-20200CTS
VN-20200CRF