



ANVÄNDARHANDBOK 3D Sound Blu-ray™ Hemmabio

Var vänlig och läs denna användarhandbok innan du sätter igång att använda apparaten och behåll den för framtida användning.

HX906SXN (HX906SXN, SH96SX-S/W, SH96TX-C)

P/NO : SAC35373303

Säkerhetsinformation



VAR FÖRSIKTIG
RISK FÖR ELEKTRISKA STÖTAR
ÖPPNA INTE

WARNING: FÖR ATT MINSKA RISKEN FÖR ELEKTRISKA STÖTAR TAG INTE BORT NÅGRA PANELER (INTE HELLER BAKSIDAN). ENHETEN INNEHÅLLER INGA SERVICEBARA DELAR. LÅT KVALIFICERAD SERVICEPERSONAL UTFÖRA ALL SERVICE.



Denna blixtnedslagsvarningssymbol avser att denna användare för att det finns oisolerad farlig spänning inuti produktens hölje som kan vara tillräckligt stor för att utgöra en risk för människor att få elektriska stötar.



Utopstecknet inom en liksidig triangel avser att uppmärksamma användaren på att det finns viktiga drifts- och underhålls- (service-) anvisningar i den litteratur som medföljer produkten.

WARNING: FÖR ATT MINSKA RISKEN FÖR BRAND ELLER ELEKTRISKA STÖTAR, UTSÄTT INTE DENNA APPARAT FÖR REGN ELLER FUKT.

WARNING: Installera inte denna utrustningen i ett begränsat utrymme, t ex en bokhylla eller liknande.

WARNING: Blockera inte några ventilationshål. Installera enligt tillverkarens anvisningar. Hål och öppningar i höljet är avsedda för ventilation, för att säkerställa tillförlitlig användning av produkten och för att skydda den från överhettning. Öppningarna får aldrig blockeras genom att man placerar produkten på en säng, soffa, matta eller liknande yta. Produkten får aldrig byggas in, t ex i en bokhylla eller ett rack om inte riktig ventilation tillhandahålls och tillverkarens anvisningar följs.



WARNING: Denna produkt använder ett lasersystem. För att garantera säker användning av produkten, läs denna bruksanvisning noggrant och behåll den för framtida bruk. Kontakta en auktoriserad serviceverkstad om apparaten skulle behöva underhåll.

Användning av kontroller, justeringar eller andra förfaranden än de som beskrivs häri kan leda till exponering för farlig strålning.

För att undvika direkt exponering mot laserstrålen, försök aldrig öppna ytterhöljet. Synlig laserstrålning när apparaten öppnas. TITTA INTE IN I STRÅLEN.

VIKTIGT angående elkabeln

De flesta apparater behöver anslutas till en separat krets.

Det innebär en enda utgångskrets för enbart den här apparaten och som inte har några andra utgångar eller förgreningskretsar. Läs specifikationssidan i den här bruksanvisningen för säkerhets skull. Överbelasta inte vägguttag. Överbelastade vägguttag, lösa eller skadade vägguttag, förlängningsladdar, nötta elkablar eller skadad eller sprucken ledningsisolering är farliga. Alla dessa problem kan leda till elektriska stötar och eldsvåda. Undersök regelbundet produktens kabel. Om det finns några tecken på skada eller försämring kopplar du ur den, slutar använda apparaten och låter en behörig servicetekniker byta kabeln mot en exakt likadan reservdel. Skydda elkabeln från fysisk eller mekanisk skada som vridning, böjning och klämning (till exempel i en dörr eller för att någon trampar på den). Var särskilt aktsam om kontakter, vägguttag och den punkt där sladden kommer ut ur apparaten. För att koppla bort enheten från nätström, dra ut nätsladdskontakten. Se till att kontakten är lättåtkomlig på den plats där du installerar produkten.

Denna enhet är utrustad med ett bärbart batteri eller laddningsaggregat.

Ta ut batteriet försiktigt ur enheten: Ta ur det gamla batteriet eller batterisatsen och följ anvisningarna – gör tvärtom jämfört med då du satte in det. För att förhindra nedsmutsning av miljön och möjlig fara för människor och djur skall du se till att det gamla batteriet kommer till en för ändamålet avsedd uppsamlingsplats. Gör dig inte av med batteriet i hushållsavfallet. Vi rekommenderar dig att använda system för utbyte av batterier och laddningsaggregat. Batterierna ska inte utsättas för stark värme, som t ex solsken, brand eller liknande.

VIKTIGT: Apparaten får inte utsättas för vatten (droppar eller stänk) och inga vätskefyllda föremål, som till exempel vaser, får placeras på apparaten.

Kassering av din gamla apparat



1. När den här symbolen med en överkryssad soptunna på hjul sitter på en produkt innebär det att den regleras av European Directive 2002/96/EC.
2. Alla elektriska och elektroniska produkter skall kasseras via andra vägar än de som finns för hushållsavfall, via för ändamålet avsedda uppsamlingsanläggningar som myndigheterna utser.
3. Om du kasserar din gamla apparat på rätt sätt så bidrar du till att förhindra negativa konsekvenser för miljön och människors hälsa.
4. Mer detaljerad information om kassering av din gamla apparat kan du få av kommunen, renhållningsverket eller den butik där du köpte produkten.

CE-märkning för trådlös produkt



LG Electronics förklarar härmed att denna/ dessa produkt(-er) är tillverkade i enlighet med de huvudsakliga kraven och andra relevanta bestämmelser i Directive 1999/5/EC, 2004/108/EC, 2006/95/EC and 2009/125/EC.

Var vänlig kontakta följande adress för att erhålla en kopia av DoC (Declaration of Conformity) (Överensstämmelsedeklarationen).

Europeisk representant: LG Electronics Service Europe B.V. Veluwezoom 15, 1327 AE Almere, The Netherlands (Tel: +31-(0)36-547-8888)

Enbart för användning inomhus.

Meddelande om strålningsexponering

Denna utrustning skall installeras och användas med ett minsta avstånd om 20 cm mellan strålningskällan och din kropp.

Om Copyrights

- Eftersom AACIS (Advanced Access Content System) är godkänt som skydd av innehåll för Blue-ray skivformat, som liknar användningen av CSS (Content Scramble System) för DVD format, finns vissa begränsningar för uppspelning, analoga signalutgångar etc., av AACIS skyddat innehåll. Funktionerna för enheten och begränsningar för enheten kan variera beroende på när du köpte den, eftersom begränsningarna kan ha antagits och/eller ändrats av AACIS efter att denna enhet tillverkades.
- Dessutom används BD-ROM Mark och BD+ som skydd av innehåll för Blue-ray skivformat, vilket medför vissa begränsningar inklusive uppspelningsbegränsningar för BD-ROM Mark och/eller BD+ skyddat innehåll. För att få mer information om AACIS, BD-ROM-markeringen, BD+ eller denna produkt kontaktar du ett auktoriserat kundservicecenter.
- Många BD-ROM/DVD-skivor är kodade med kopieringsskydd. På grund av detta, ska du endast ansluta spelaren direkt till TV:n, inte via en videobandspelare. Om du ansluter till en videobandspelare förvrängs bilden från kopieringsskyddade skivor.
- Denna produkt innehåller upphovsrättskyddad teknik som skyddas av USA. patent och andra immateriella rättigheter. Användning av denna teknik för skydd av upphovsrätt måste auktoriseras av Macrovision och gäller för användning i hemmet och andra begränsade visningsmiljöer såvida inte Macrovision godkänt någonting annat. Analys av system/hårdvara (reverse engineering) eller demontering är förbjuden.
- Enligt copyrightlagar i USA och andra länder är icke-auktoriserad inspelning, användning, visning, distribution eller ombearbetning av TV-program, videoband, BD-ROM-skivor, DVD-skivor, CD-skivor och annat material inte tillåtet och kan innebära att du blir skadeståndsskyldig enligt civil- eller straffrätt.

Viktig information för TV färgsystem

Färgsystemet i denna spelare skiljer sig beroende på den skiva som just spelas.

Exempelvis, när spelaren spelar upp en skiva som spelats in i NTSC färgsystem, kommer bilden ut som en NTSC signal.

Enbart en TV med flerfärgsystem kan ta emot signaler från spelaren.

- Om du har en TV med PAL färgsystem kommer du bara att kunna se förvrängda bilder när du använder skivor som spelats in i NTSC system.
- En TV med flerfärgssystem ändrar färgsystem automatiskt enligt insignalerna. Om färgsystemet inte ändras automatiskt, stäng av och sätt sedan på igen för att se normalbilder på skärmen.
- Även om skivan, som är inspelad i NTSC färgsystem visas bra på din TV, spelas den inte in korrekt på din spelare.

Innehållsförteckning

1 Komma igång

- 3 Säkerhetsinformation
- 8 Introduktion
- 8 – Spelbara skivor och symboler som används i denna manual.
- 9 – Om symboldisplayen “”
- 10 – Filkrav
- 11 – AVCHD (Advanced Video Codec High Definition)
- 11 – Om DLNA
- 12 – Vissa systemkrav
- 12 – LG Remote
- 12 – WOL (Wake On LAN)
- 12 – Regionkod
- 12 – Kompatibilitetsanmärkningar
- 13 Fjärrkontroll
- 14 Frontpanel
- 15 Bakpanel

2 Ansluta

- 16 Positionera systemet.
- 17 Högtalaranslutning
- 17 – Anslut högtalarna till spelaren
- 18 Anslutningar till din TV
- 18 – HDMI Anslutning
- 19 – Vad är SIMPLINK?
- 19 – ARC (Audio Return Channel) funktion
- 20 – Komponentvideo-anslutning
- 20 – Anslutning Video
- 21 – Ställa in upplösning
- 21 Antennanslutning
- 22 Ansluter till extern enhet.
- 22 – AUX Anslutning
- 22 – PORT. IN anslutning
- 23 – OPTICAL IN anslutning
- 23 – HDMI IN 1/2 anslutning
- 24 Anslutning av ditt hemmanätverk
- 24 – Anslutning till kabelnätverk
- 25 – Inställning av kabelnätverk
- 26 – Trådlös nätverksanslutning
- 26 – Trådlöst Nätverk Setup

- 29 Anslutning av USB enhet
- 29 – Uppspelningsinnehåll i USB enheten

3 Systeminställning

- 30 Inställningar
- 30 – Justera inställningarna
- 30 – Skärmmenyn [VISNING]
- 32 – [SPRÅK]-menyn
- 32 – [LJUD]-menyn
- 33 – [LÅS]-menyn
- 34 – [NÄTVERK]-meny
- 35 – [ÖVRIGA]-menyn
- 37 Ljudeffekt
- 37 3D-ljudeffekt

4 Användning

- 38 Vanlig uppspelning
- 38 – Använda [HOME] menyn
- 38 – Uppspelning av skivor
- 38 – Playing a file on disc/USB device
- 39 – Spela Blu-ray 3D skiva
- 39 – Njut av BD-Live™
- 40 – Spela en fil på en nätverk server
- 41 – Wi-Fi Direct™ Anslutning
- 43 – Grundinställningar för video och ljud
- 43 – Grundinställningar för foto
- 43 – Använda skivmenyn
- 44 – Återgå till uppspelning
- 44 Avancerad uppspelning
- 44 – Repetera uppspelning
- 45 – Upprepning av ett speciellt avsnitt
- 45 – Marker Search
- 46 – Använda systemmenyn
- 46 – Ändring av bilden med innehållsförteckning
- 47 – Se information om innehåll
- 47 – Välja en fil med undertitel
- 47 – Minne för senaste bildsekvens
- 47 – Applicera ditt foto på Bakgrunden
- 48 – Alternativ medan du ser på ett foto
- 48 – Lyssna på musik under bildspel
- 49 On-Screen visning (på skärmen visning)
- 49 – Visa innehållsinformation “on-screen” (på displayen)
- 50 – Spela upp från vald tid

- 50 – Lyssna på annat ljud
- 50 – Val av undertextspråk
- 50 – Titta från en annan vinkel
- 51 – Ändra TV bildförhållande
- 51 – Ändra kodsida för undertitel
- 51 – Ändring av bildinställning
- 52 Inspelning av ljud CD
- 53 Se information från Gracenote Media Database
- 54 Uppspelning med iPod
- 54 – Åtnjut iPod på skärmen
- 55 – Finn glädje i din Ipod:s IN läge.
- 56 Radio Inställningar
- 56 – Lyssna på radio.
- 56 – För bestäm radio stationerna.
- 56 – Radera en sparad station.
- 56 – Radera alla sparade stationer.
- 56 – Förbättrar dålg FM mottagning.
- 56 – Se information om en radio station
- 57 Att använda Premium
- 57 Att använda LG-appar
- 58 – Logga in
- 58 – Hantera mina Appar.

5 Felsökning





















- 59 Felsökning
- 59 – Allmänt
- 60 – Nätverk
- 61 – Bild
- 61 – Ljud
- 61 – Kundsupport
- 61 – Meddelande om Open Source-mjukvara

6 Bilaga

- 62 Manövrering av en TV med den medlevererade fjärrkontrollen
- 62 – Inställning av fjärrkontrollen för att styra din TV
- 63 Uppdatering av mjukvara för nätverket
- 63 – Meddelande om uppdatering av nätverk
- 63 – Uppdat program
- 65 Om Nero MediaHome 4 Essentials
- 65 – Installation av Nero MediaHome 4 Essentials
- 66 – Dela filer och mappar
- 67 Förteckning Areakoder
- 68 Förteckning med språkkoder
- 69 Varumärken och licenser
- 71 Video utdata upplösning
- 72 Specifikationer
- 74 Underhåll
- 74 – Hantera apparaten
- 74 – Om skivorna
- 75 Viktig information relaterad till nätverks service.

Introduktion

Spelbara skivor och symboler som används i denna manual.

Media/ Termer	Logo	Symbol	Beskrivning
Blu-ray			<ul style="list-style-type: none"> Filmskivor som kan köpas eller hyras. Blu-ray 3D™ och "Blu-ray 3D ONLY™" skivor BD-R/RE skivor inspelade i BDAV-format.
			<ul style="list-style-type: none"> BD-R/RE skivor som innehåller ljudtitlar, filmer, musik eller fotofiler. ISO 9660+JOLIET, UDF och UDF Bridge format
DVD-ROM DVD-R DVD-RW DVD+R DVD+RW (8 cm, 12 cm)			<ul style="list-style-type: none"> Filmskivor som kan köpas eller hyras. Filmläge och endast stängda Stöder även 2-skiktsskiva
			Slutbehandlade AVCHD format
	  		<ul style="list-style-type: none"> DVD±R skivor som innehåller film, musik och fotofiler. ISO 9660+JOLIET, UDF and UDF Bridge format
DVD-RW (VR) (8 cm, 12 cm)			VR läge och endast stängda
Audio CD (8 cm, 12 cm)			Audio CD
CD-R/RW (8 cm, 12 cm)			<ul style="list-style-type: none"> Indikerar särskilda anmärkningar och driftsfunktioner. ISO 9660+JOLIET, UDF och UDF Bridge format
Obs	–		Indikerar särskilda anmärkningar och driftsfunktioner.
Viktigt	–		Pekar på försiktighet för att förhindra eventuella skador från överkan.

! Obs

- Beroende på inspelningsanläggningens skick eller själva CD-R/RW (or DVD±R/RW) skivan, kan en del CD-R/RW (or DVD±R/RW) skivor inte spelas upp av enheten.
- Beroende på inspelningsmjukvaran och slutförandet, kan vissa inspelade skivor (CD-R/RW, DVD±R/RW, BD-R/RE) inte gå att spela upp.
- BD-R/RE, DVD±R/RW och CD-R/RW skivor som spelats in med hjälp av en PC eller en DVD- eller CD-brännare kan vara möjligt att det inte går att spela upp om skivan är skadad eller smutsig, eller om det finns smuts eller fukt på DVD-spelarens lins.
- Om du spelar in en skiva med hjälp av en PC, även om den spelas in i ett kompatibelt format, kan det i vissa fall ändå vara omöjligt att spela upp skivan beroende på den programvaras inställningar som använts för att skapa skivan. (Kontrollera med mjukvarutillverkaren för mer detaljerad information.)
- Spelaren kräver skivor och inspelningar av viss teknisk standard för att uppnå optimal uppspelningskvalitet.
- Förinspelade DVDs är automatiskt inställda enligt denna standard. Det finns många olika typer av inspelningsbara skivformat (inklusive CD-R innehållande MP3 eller WMA filer) och dessa kräver vissa redan existerande förhållanden för att försäkra en kompatibel uppspelning.
- Kunder bör vara medvetna om att det behövs tillstånd för att ladda ner MP3/WMA filer och musik från Internet. Vårt företag har inte rätt att bevilja sådana tillstånd. Tillstånd bör alltid sökas hos ägaren till upphovsrätten.
- Du kan ställa in skivformatalternativet till [Mastered] för att göra skivan kompatibel med LG-spelare vid formatering av omskrivbara skivor. När du ställer in alternativet till Live System, kan du inte använda den på LG-spelare. (Mastered/Live File System: Skivformatsystem för windows Vista)

Om symboldisplayen "⊘"

"⊘" kan visas på TV:n under användning och indikerar att funktionen som beskrivs i bruksanvisningen inte är tillgänglig för det specifika mediet.

FilkraV

Filmfiler

Fil Plats	Fil Tillägg	Codec-format	Ljud (Audio) format	Undertext
Skiva, USB	“.avi”, “.divx”, “.mpg”, “.mpeg”, “.mkv”, “.mp4”, “.asf”, “.wmv”, “.m4v” (DRM free)	DIVX3.xx, DIVX4.xx, DIVX5.xx, DIVX6.xx (endast standard uppspelning), XVID, MPEG1 SS, H.264/MPEG-4 AVC, MPEG2 PS, MPEG2 TS, VC-1 SM (WMV3)	Dolby Digital, DTS, MP3, WMA, AAC, AC3	SubRip (.srt / .txt), SAMI (.smi), SubStation Alpha (.ssa/.txt), MicroDVD (.sub/.txt), VobSub (.sub), SubViewer 1.0 (.sub), SubViewer 2.0 (.sub/.txt), TMLPlayer (.txt), DVD Subtitle System (.txt)
DLNA, PC	“.avi”, “.divx”, “.mpg”, “.mpeg”, “.mkv”, “.mp4”, “.asf”, “.wmv”, “.m4v” (DRM free)	DIVX3.xx, DIVX4.xx, DIVX5.xx, DIVX6.xx (endast standard uppspelning), XVID, MPEG1 SS, H.264/MPEG-4 AVC, MPEG2 PS, MPEG2 TS, VC-1 SM (WMV3)	Dolby Digital, DTS, MP3, WMA, AAC, AC3	SubRip (.srt / .txt), SAMI (.smi), SubStation Alpha (.ssa/.txt), MicroDVD (.sub/.txt), SubViewer 1.0 (.sub), SubViewer 2.0 (.sub/.txt), TMLPlayer (.txt), DVD Subtitle System (.txt)

Musikfiler

Fil Plats	Fil Tillägg	Samplingsfrekvens	Bithastighet	Obs
Skiva, USB, DLNA, PC	“.mp3”, “.wma”, “.wav”, “.m4a” (DRM free)	inom 32 - 48 kHz (WMA), inom 16 - 48 kHz (MP3)	inom 20 - 320 kbps (WMA), inom 32 - 320 kbps (MP3)	Vissa wav-filer stöds inte på denna spelare.

Fotofiler

Fil Plats	Fil Tillägg	Rekommenderad Storlek	Obs
Skiva, USB, DLNA, PC	“.jpg”, “.jpeg”, “.png”	Mindre än 4 000 x 3 000 x 24 bit/pixel Mindre än 3 000 x 3 000 x 32 bit/pixel	Progressiva och förlustfria, komprimerade bildfiler stöds inte.

! Obs

- Filnamnet är begränsat till 180 tecken.
- Maximalt antal filer/mapp: Mindre än 2000 (totalt antal filer och mappar)
- Beroende på storleken och antalet filer kan det ta flera minuter att läsa mediainnehållet.
- Fil kompatibiliteten kan skilja beroende på servern.
- På grund av att kompatibiliteten på DLNA servern är testad i bunt DLNA server(Nero MediaHome 4 Essentials) miljö, kan filkrav och uppspelningsfunktioner skilja sig beroende på mediaservrar.
- Filkraven på sidan 10 är inte alltid kompatibla. Det kan finnas vissa restriktioner i flegenskaper och i förmågan hos mediaservern.
- Uppspelning av film undertitlar är enbart tillgänglig på DLNA mediaserver skapad av den medlevererade Nero Media Home 4 Essentials mjukvara i paketet för denna DVD-spelare.
- Filerna i borttagbara media som USB-enhet, DVD-disk etc. på din mediaserver kanske inte kan delas på rätt sätt.
- Denna enhet stöder inte ID3 tag innesluten i en MP3 fil.
- Den totala uppspelningstiden för ljudfiler som indikeras på skärmen kanske inte överensstämmer med VBR filer.
- HD filmfiler på CD eller USB 1,0/1,1 kanske inte går att spela upp korrekt. Blu-ray-skiva, DVD eller USB 2,0 rekommenderas för att spela upp HD filmfiler.
- Denna spelare stöder H.264/MPEG-4 AVC profil Main, High vid nivå 4.1. För en fil på högre nivå, kommer ett varningsmeddelande att visas på skärmen.
- Denna spelare stödjer inte filer som är inspelade på GMC^{*1} eller Qpel^{*2}.
 - *1 GMC – Global Motion Compensation
 - *2 Qpel – Quarter pixel

AVCHD (Advanced Video Codec High Definition)

- Denna spelare kan spela upp skivor i AVCHD-format. Dessa skivor spelar normalt in och används i videokameror.
- AVCHD-formatet är ett digitalt HD-format för videokameror.
- MPEG-4 AVC/H.264-formatet kan komprimera bilder med högre verkningsgrad än de konventionella bildkomprimeringsformaten.
- Denna spelare kan spela upp AVCHD-skivor i "x.v.Color"-format.
- En del skivor i AVCHD-format kan eventuellt inte spelas upp beroende på inspelningsförhållandena.
- Skivor i AVCHD-format måste stängas.
- "x.v.Color" ger ett bredare färgområde än vanliga DVD-skivor för videokameror.

Om DLNA

Denna spelare är en DLNA certifierad mediaspelare som kan visa och spela filmer, fotos och musikinnehåll från din DLNA kompatibla digitala mediaserver (PC och Konsumentelektronik).

Digital Living Network Alliance (DLNA) är en tvärandustriell organisation för konsumentelektronik, dataindustri och företag med mobila enheter. Digital Living erbjuder användarna att enkelt dela digitala media genom hemnätverket.

DLNA certifieringslogotype gör det lätt att hitta produkter som överensstämmer med DLNA's riktlinjer för driftskompatibilitet. Denna enhet överensstämmer med DLNA Interoperability Guidelines v1.5.

När en PC med DLNA serverprogram eller annan DLNA kompatibel enhet ansluten till denna spelar, kan visa inställningsändringar av programvara eller av andra enheter bli nödvändiga. Hänvisning till användarinstruktioner för programvara eller enhet för mera information.

Vissa systemkrav

För uppspelning av HD-video (high definition):

- HD-display med COMPONENT- eller HDMI-ingångar.
- BD-ROM-skiva med HD-innehåll (High Definition).
- Displayen måste ha DVI-ingång med HDMI eller HDCP för en del innehåll (enligt vad som anges av skivans tillverkare).

För att spela upp filer på din PC's delade mappar via ditt hemnätverk, behöver din PC nedanstående.

- Windows® XP (Service Pack 2 eller högre), Windows Vista® (Service Pack behövs inte), Windows 7® (ingen Service Pack krävs)
- 1,2 GHz Intel® Pentium® III or AMD Sempron™ 2200+ processorer
- Nätverksmiljö: 100 Mb Ethernet, WLAN (IEEE 802.11a/b/g/n)
- Mer än 1 mapp på din PC måste vara delad. Sök i support länken för ditt operativsystem för mer information om inställningar för delade filer.

LG Remote

Du kan kontrollera spelaren med hjälp av din iPhone eller Android phone via ditt hemnätverk. DVD-spelaren och din telefon måste vara anslutna till hemnätverksenheten som accessunkt. Besök "Apple iTunes" eller "Google Apps Marketplace" för detaljerad information om "LG Remote".

WOL (Wake On LAN)

Användare kan starta spelaren med hjälp av WOL inneslutna verktyg på din PC eller smartphone via hemnätverket. För att kunna använda den här funktionen måste spelaren vara ansluten till WOL-tillgänglig åtkomstpunkt eller router med en nätverksanslutning via kabel. Hänvisning till relevant manual för enheten eller för nätverksenheten för mera detaljerad upplysning.

Regionkod

Den här enheten har en regionkod tryckt på baksidan. Enheten kan endast spela BD-ROM- eller DVD-skivor med samma märkning som på baksidan av enheten eller med märkningen "Alla".

Kompatibilitetsanmärkningar

- Eftersom BD-ROM är ett nytt format, kan det finns problem med vissa skivor, digitala anslutningar och annan kompatibilitet. Om du får kompatibilitetsproblem kontaktar du ett auktoriserat kundservicecenter.
- Denna enhet ger dig möjlighet att njuta av funktioner som bild-i-bild, sekundärt ljud och virtuella paket etc. med BD-ROM som stöder BONUSVIEW (BD-ROM version 2 profil 1 version 1.1/Final Standard Profile). Sekundär video och sekundärt ljud kan spelas upp från en skiva med bild-i-bild funktion. För uppspelningsmetod hänvisas till instruktioner på skivan.
- För att se högupplöst och uppkonverteringsstandard DVD innehåll kan en HDMI- eller HDCP-kapabel DVI ingång behövas på din skärmenhet.
- Vissa BD-ROM- och DVD-skivor kan begränsa användningen av vissa kommandon eller funktioner.
- Du kan använda en USB enhet för lagring av skivrelaterad information inklusive nerladdat online innehåll. Skivan som du använder avgör hur länge denna information kvarhålls.

Fjärrkontroll

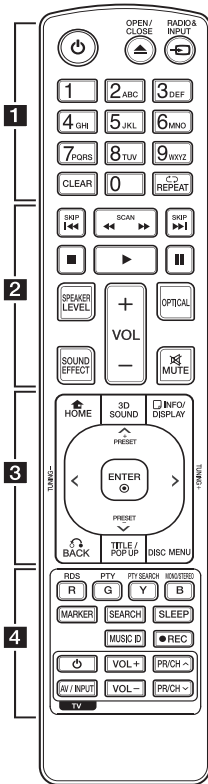

Installation av batteri

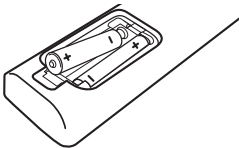

Ta bort batterilocket på baksidan av fjärrkontrollen. Sätt in ett batteri av typen R03 (storlek AAA) enligt märkningen **+** och **-**.

..... **1**

⏻ (POWER): Slår på och stänger av spelaren.

⬆️ (OPEN/CLOSE): Öppnar eller stänger skivfacket.

RADIO&INPUT: Byter inmatningsläge.

Sifferknapparna 0-9: Väljer numererade alternativ i en meny eller genom bokstäver på tangentbordsmenyn.

CLEAR: Tar bort en markering på sökmynen eller ett nummer när du anger lösenordet.

REPEAT (↺): Upprepar ett önskat avsnitt.

..... **2**

⏮️/⏭️ (SCAN): Söka bakåt eller framåt.

⏮️/⏭️ (SKIP): Går till nästa eller föregående kapitel/spår/fil.

■ (STOP): Stoppar uppspelning.

▶️ (PLAY): Startar uppspelning.

⏸️ (PAUSE): Pausar uppspelning.

SPEAKER LEVEL: Ställer in ljudnivån för önskad högtalare. Denna inställning är inte tillgänglig med 3D ljudinställning.

SOUND EFFECT: Väljer ett ljudeffektläge.

VOL +/-: Ställer in högtalarvolymen.

OPTICAL: Ändrar intag inställning till direkt optisk.

MUTE: Stäng av ljudet.

..... **3**

HOME (🏠): Visar eller går ur menyen [Startmeny].

3D SOUND: Väljer ett 3D-ljudeffektläge.

INFO/DISPLAY (📺): Visar eller stänger skärmmenyer.

Riktningknappar: Väljer ett alternativt i menyen.

PRESET +/-: Väljer program av Radio.

TUNING +/-: Söker efter önskad radiostation.

ENTER (⊙): Bekräftar menyval.

BACK (⏪): Stänger menyen eller fortsätter uppspelning. Funktionen att fortsätta uppspelning fungerar eventuellt inte beroende på BD-ROM-skivan.

TITLE/POP-UP: Visar titelmenyn för DVD-skivor eller popup-menyen för BD-ROM-skivor om sådana finns tillgängliga.

DISC MENU: Tar fram menyen på en skiva.

..... **4**

Färgade (R, G, Y, B) knappar:

- Används för att navigera i BD-ROM-menyer. De används också för menyerna [Film], [Foto], [Musik], [Premium] och [LG-appar].
- B knappen: Väljer mono/stereo i FM-läge.

RDS: Radio Data System

PTY: Visar program typer för RDS

PTY SEARCH:

Söker program typer

MARKER: Markerar en punkt under uppspelning.

SEARCH: Visar eller stänger sökmenyen.

SLEEP: Ställer in en tid efter vilken enheten kommer att stänga av sig.

MUSIC ID: När enheten är ansluten till nätverket kan information hämtas om det aktuella avsnittet under filmuppspelningen.

● (REC): Spela in ljud CD.

TV-kontrollknappar: Se sidan 62.

Frontpanel

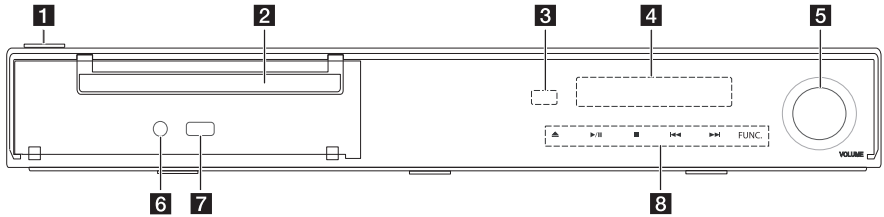

- 1** (POWER)-strömbrytare
- 2** Skivfack
- 3** Displayfönster
- 4** Fjärrkontrollsensor
- 5** Volymkontroll
- 6** PORT. IN
- 7** USB-port
- 8** funktionsknappar
 - (OPEN/CLOSE)
 - (PLAY / PAUSE)
 - (STOP)
 - (SKIP)
 - FUNC. (Funktion)**
Ändrar ingångskälla eller funktion.

Viktigt

Att tänka på vid användning av de beröringskänsliga knapparna

- Använd "touch" knapparna med rena torra händer.
 - I en fuktig miljö bör man torka bort eventuell fukt från tryckknapparna innan man använder dem.
- Tryck inte på knapparna hårt för att få dem att fungera.
 - Om du trycker för hårt kan tryckknapparnas sensorer skadas.
- Tryck på den knapp du vill använda för att funktionen du vill åstadkomma ska fungera korrekt.
- Var noga med att inte ha några ledande material såsom metall på tryckknapparna. Det kan orsaka funktionsfel.

Bakpanel

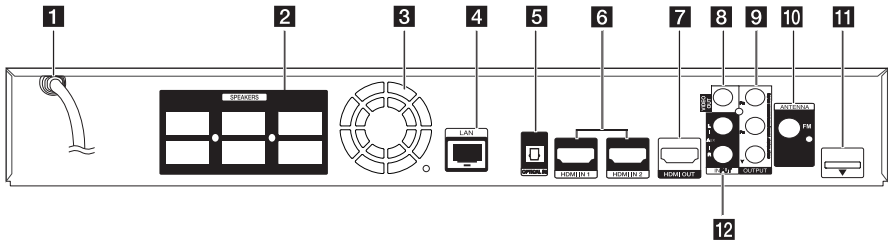

1 AC Nätsladd

2 Högtalaranslutningar

3 Kylfläkt

4 LAN-port

5 OPTICAL IN

6 HDMI IN 1/2

7 HDMI OUT

8 VIDEO OUT

9 COMPONENT VIDEO (Y PB PR)
OUTPUT (PROGRESSIVE SCAN)

10 Antennanslutning

11 iPod (24 pin)

Anslut till iPod-dockstationen.

12 AUX (L/R) INPUT

Positionera systemet.

Följande illustration visar ett exempel på positionering av systemet. Observera att illustrationen i dessa instruktioner skiljer sig från den aktuella enheten av instruktionsskäl. För bästa möjliga surroundljud bör alla högtalarna med undantag av bashögtalaren placeras på lika avstånd från avlyssningspositionen (A).

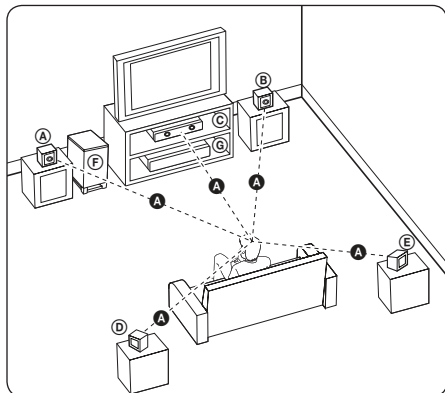

(A) Främre vänstra högtalaren (L)/

(B) Främre höger högtalare (R):

Placera fronthögtalarna vid sidan om mottagaren eller skärmen och så mycket i jämnhöjd med skärmen som möjligt.

(C) Centerhögtalare:

Placera den mittre högtalaren ovanför eller under mottagaren eller skärmen.

(D) Vänster surround-högtalare (L)/

(E) Höger surround-högtalare (R):

Placera dessa högtalare bakom din avlyssningsposition, vända något inåt.

(F) Bashögtalare:

Bashögtalarens position är inte så kritisk, därför att låga basljud inte är särskilt rikttningsberoende. Men det är bättre att placera bashögtalaren nära fronthögtalarna. Vänd den något mot mitten av rummet för att minska reflektion från väggar.

(G) Enhet

! Viktigt

- Var försiktig så att barn inte kan komma i beröring med basreflexdelen * på högtalarna.
*Högtalar gång: Ett hål för rikligt högtalar ljud på högtalar höljet.
- Placera centerhögtalaren på säkert avstånd från barnets räckhåll. Annars kan det resultera i att högtalaren faller ner och orsakar personsador och/eller att materiella skador.
- Högtalarna innehåller magnetiska delar, så färgoregelbundenhet kan ske på CRT TV-skärmen eller PC-skärmen. Vänd högtalarna bort från TV-skärmen eller PC-skärmen.
- Denna produkt är speciellt framtagen för att framhäva effekten av 3D ljudet. Andra högtalare kanske inte fungerar normalt om de ansluts.

Högtalaranslutning

Anslut högtalarna till spelaren

1. Anslut högtalarkablarna till spelaren. Varje högtalarkontakt är färgkodad. Använd matchande färgkontakt för motsvarande högtalare. När du ansluter högtalarkablarna till spelaren, sätter i kontakten tills det klickar.

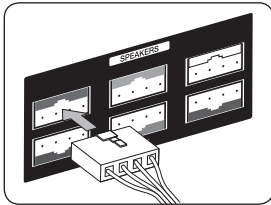

Kontaktfärg	Högtalare	Position
Grå	Bakre höger	Bakre höger
Blå	Bakre vänster	Bakre vänster
Grön	Center	Center
Orange	Bashögtalare	Eventuell främre position
Röd	Främre höger	Främre höger
Vit	Främre vänster	Främre vänster

2. Anslut högtalarkabeln till kontakten på högtalaren.

Anslutningar till din TV

Gör en av följande anslutningar, beroende på egenskaperna för din befintliga utrustning.

- HDMI Anslutning (sidorna 18)
- Komponentvideo-anslutning (sidorna 20)
- Anslutning Video (sidorna 20)

! Obs

- Det finns olika sätt som du kan ansluta spelaren på beroende på den TV och övrig utrustning som du vill ansluta. Använd bara anslutningarna, beskrivna i denna användarhandbok.
- Följ anvisningarna i bruksanvisningen till TV:n, stereosystemet och andra enheter enligt behov för bästa sätt att ansluta.
- Kontrollera att spelaren är ansluten direkt till TV:n. Ställ in TV:n på korrekt videoingångskanal.
- Anslut inte spelaren via en videobandspelare. DVD-bilden kan förvrängas av systemet för kopieringsskydd.

HDMI Anslutning

Om du har en HDMI-TV eller -display kan du ansluta den till denna spelare med en HDMI-kabel (Typ A, Hög hastighets HDMI™ kabel med Ethernet). Anslut HDMI-uttaget på spelaren till HDMI-uttaget på en HDMI-kompatibel TV eller monitor.

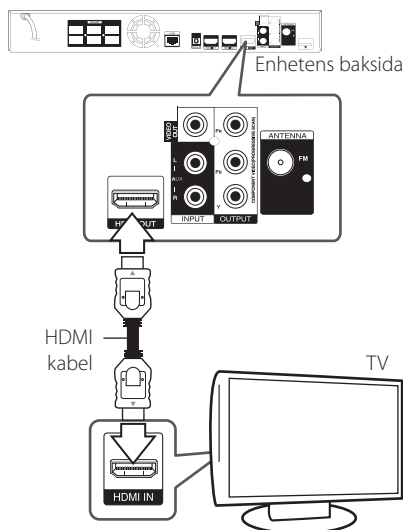

Ställ in TV:ns ingång på HDMI (se TV:ns bruksanvisning).

Ytterligare information om HDMI

- Om du ansluter en HDMI- eller DVI-kompatibel enhet ska du kontrollera följande:
 - Stäng av HDMI/DVI-apparaten och den här spelaren. Sätt därefter på HDMI/DVI-apparaten och låt den vara på i ca 30 sekunder och sätt därefter på den här spelaren.
 - Den anslutna enhetens videoingång är rätt inställd för den här enheten.
 - Den anslutna enheten är kompatibel med en videoingång på 720x576p, 1280x720p, 1920x1080i eller 1920x1080p.
- Alla HDCP-kompatibla HDMI- eller DVI-enheter fungerar inte med denna spelare.
 - Bilden visas inte på rätt sätt med enheter som inte har HDCP.

! Obs

- Om den anslutna HDMI-enhet inte tar emot ljudutgång från spelaren, kan HDMI-enhetens ljud vara förvrängt eller inget ljud alls.
- När du använder HDMI-anslutning kan du ändra upplösningen av HDMI-utdata. (Hänvisning till "Ställa in upplösning" på sidan 21.)
- Välj typen av video-utdata från HDMI-OUT-uttaget och använd [HDMI-färginst.] alternativet på [Setup]-menyn (se sidan 31).
- Om du ändrar upplösningen efter att anslutningen redan har etablerats kan fel uppstå. För att lösa problemet, stänger du av spelaren och startar den igen.
- När HDMI-anslutningen med HDCP inte bekräftas blir TV-skärmen svart. I detta fall markerar du HDMI-anslutningen eller kopplar bort HDMI-kabeln.
- Om det finns brus eller linjer på skärmen, kontrollera HDMI-kabeln (längden är vanligtvis begränsad till 4,5 m).

ARC (Audio Return Channel) funktion

ARC-funktionen möjliggör HDMI-kapabel TV att sända ljudspår till HDMI-OUT från denna spelare.

För att använda denna funktion

- Din TV måste stödja HDMI-CEC och ARC-funktionen och HDMI-CEC och ARC måste vara påslagen.
- Hur man sätter på HDMI-CEC och ARC kan skilja sig beroende på TV. För detaljer om ARC-funktionen, referera din TV-manual.
- Du måste använda HDMI-kabel (Typ A, Höghastighets HDMI™-kabel med Ethernet).
- Du måste ansluta med HDMI-IN som stödjer ARC-funktionen med HDMI-OUT på denna spelare.
- Du kan endast koppla ihop dig med Hemma Bio med en TV som är kompatibel med ARC.

Vad är SIMPLINK?

En del av funktionerna på denna enhet styrs av TV:ns fjärrkontroll när du använder denna enhet och en LG TV med SIMPLINK och när de är anslutna via HDMI.

Funktioner som kan styras av fjärrkontrollen till LG TV är uppspelning, paus, sök, gå till, stopp, strömpåslag m.m.

Se TV:ns bruksanvisning för mer information om SIMPLINK-funktionen.

En LG TV som har SIMPLINK-funktionen är märkt med logotypen som visas ovan.

! Obs

Beroende på skivtypen eller uppspelningsstatusen kan en del SIMPLINK-funktioner skilja sig från de du vill använda eller inte fungera.

Komponentvideo-anslutning

Anslut COMPONENT VIDEO OUT-uttagen på spelaren till motsvarande ingångar på TV:n och använd en component videokabel. Du kan höra ljudet genom systemets högtalare.

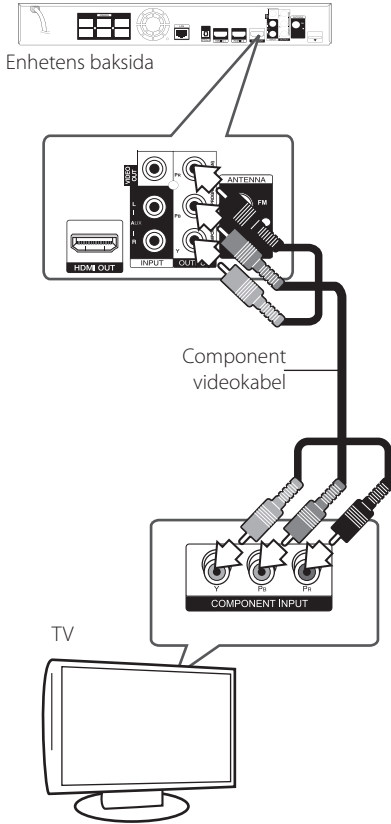

! Obs

Om du använder COMPONENT VIDEO OUT-anslutning kan du ändra upplösningen för utgången. (Se "Ställa in upplösning" på sidan 21.)

Anslutning Video

Anslut VIDEO OUT-uttagen på spelaren till videoingångarna på TV:n med en videokabel. Du kan höra ljudet genom systemets högtalare.

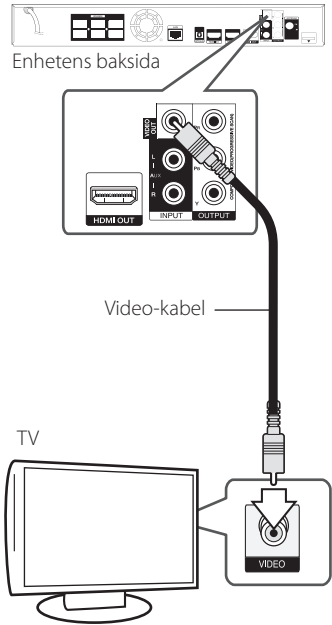

Ställa in upplösning

Spelaren har flera upplösningar för HDMI OUT- och COMPONENT VIDEO OUT-uttagen. Du kan ändra upplösningen i [Inställn.] menyn.

1. Tryck på HOME (🏠).
2. Använd </> för att välja [Inställn.] och tryck på ENTER (⊙). [Inställn.] menyn visas.
3. Använd ^/v för att välja alternativet [VISNING] och tryck därefter på i för att flytta till den andra nivån.
4. Använd ^/v för att välja alternativet [Upplösning] och tryck därefter på ENTER (⊙) för att flytta till den tredje nivån.

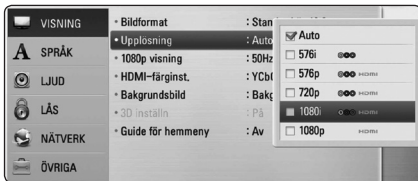

5. Använd U/u för att välja önskad upplösning och tryck på ENTER (⊙) för att bekräfta ditt val.

! Obs

- Om din TV inte tar emot upplösningen som du har ställt in på spelaren, kan du ställa in upplösningen på 576p enligt följande:
 1. Klicka ▲ för att öppna skivfacket.
 2. Tryck på ■ (STOP) under mer än 5 sekunder.
- Då flera faktorer påverkar upplösningen av video utdata, hänvisas till "Video utdata upplösning" på sidan 71.

Antennanslutning

Anslut den medlevererade antennen för att kunna lyssna på radio

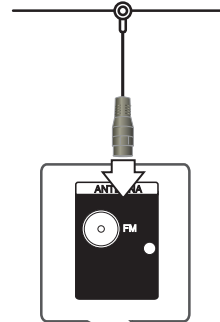

Enhetens baksida

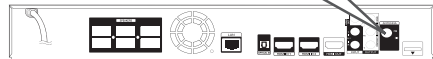

! Obs

Efter att ha anslutit FM trådontenn lägg ut den så horisontellt som möjligt. Kontrollera att FM kabelantenn är helt utdragen.

Ansluter till extern enhet.

AUX Anslutning

Du kan njuta av ljudet från en extern komponent genom högtalarna från detta system.

Anslut de analoga ljudutgångarna på din apparat till AUX L/R (INPUT) ingångarna på denna enhet. Och välj sedan [AUX] genom att trycka RADIO&INPUT och ENTER (●).

Du kan också använda FUNC. (Funktion) knappen på den främre panelen för att välja indata.



Enhetens baksida

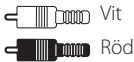
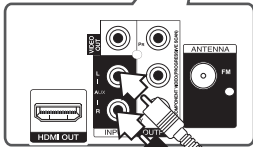

Till ljud uttagen av din komponent (TV, VCR, etc.)

PORT. IN anslutning

Du kan avnjuta ljud från din portabla ljudspelare genom högtalarna på detta system.

Anslut uttaget för hörlurarna (eller linjeutgång) av den portabla ljudspelaren i PORT.IN uttaget på denna enhet. Och välj sedan [PORTABLE] genom att trycka RADIO&INPUT och ENTER (●).

Du kan också använda FUNC. (Funktion) knappen på den främre panelen för att välja indata.

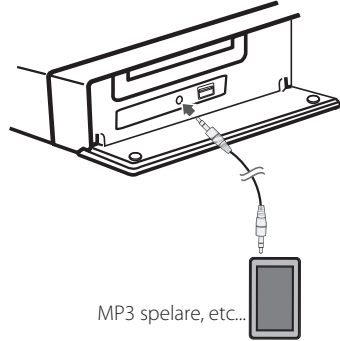

OPTICAL IN anslutning

Du kan avnjuta ljudet från denna komponent med en digital optiskt uppkoppling genom högtalarna på detta system.

Koppla ihop det optiska uttaget av din komponent i OPTICAL IN uttaget på enheten. Och välj sedan [OPTICAL] genom att trycka RADIO&INPUT och ENTER (⊙). Eller tryck på OPTICAL för att välja direkt.

Du kan också använda FUNC. (Funktion) knappen på den främre panelen för att välja indata.

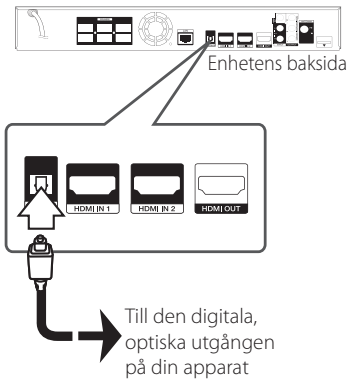

HDMI IN 1/2 anslutning

Du kan avnjuta dina bilder och ljud från din enhet genom denna anslutning.

Anslut HDMI OUT utgången på din apparat till HDMI IN 1 eller 2 ingången på denna enhet. Och välj sen [HDMI IN 1/2] genom att trycka RADIO&INPUT och ENTER (⊙).

Du kan också använda FUNC. (Funktion) knappen på den främre panelen för att välja indata.

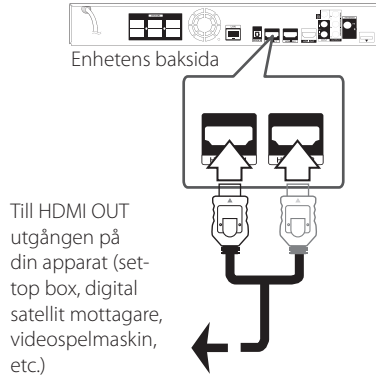

! Obs

- Du kan inte ändra video upplösningen i HDMI IN 1/2 mode. Ändra videoupplösningen i den anslutna apparaten.
- Om video utgångssignalen är onormal när din PC är ansluten till HDMI IN 1/2 kontakten, ändra upplösningen i din PC till 576p, 720p, 1080i eller 1080p.
- Video signalen från HDMI ingången kan inte vara utgång från apparaten eller sammansatta videoutdata.
- Spelaren skickar ljud från HDMI utgångarna till både HDMI ut och till enhetens högtalare.

Anslutning av ditt hemmanätverk

Denna spelare kan anslutas till lokalt nätverk (LAN) via LAN-porten baktill på apparaten eller den interna trådlösa modulen.

Genom att ansluta enheten till ett bredbands hemmanätverk får du tillgång till tjänster som programuppdateringar, BD-Live Interaktivitet och online tjänster.

Anslutning till kabelnätverk

Användning av ett kabelnätverk ger bäst prestanda då de anslutna enheterna ansluter direkt till nätverket och är inte föremål för störningar från radiofrekvenser.

Hänvisning till dokumentation avseende din nätverksenhet för ytterligare instruktioner.

Anslut spelarens LAN-port till motsvarande port på ditt modem eller router med hjälp av en LAN eller Ethernetkabel.

! Obs

- När du kopplar in/ur LAN-kabeln ska du hålla i kabelns kontakt. När du kopplar ur LAN-kabeln ska du inte dra i den utan trycka ner låsspärren medan du drar ur kabeln.
- Anslut inte en modulär telefonkabel till LAN-porten.
- Eftersom det finns flera olika sätt att ansluta ska du följa anvisningarna från din teleoperatör eller Internetleverantör.
- Om du vill öppna upp innehåll från PC eller DLNA servrar, måste denna spelare anslutas till samma lokala areanätverk via en router, som de är anslutna till.

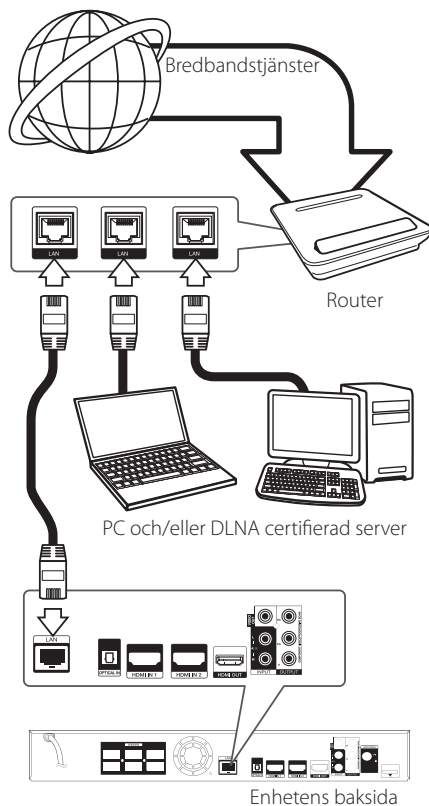

Inställning av kabelnätverk

Om det finns en DHCP server i det lokala nätverket (LAN) via kabelanslutning kommer denna spelare automatiskt att tilldelas en IP-adress. Efter att ha gjort den fysiska anslutningen kan ett mindre antal av hemmanätverk kräva en ändring av inställningen i spelarens nätverksinställning. Justera [NÄTVERK] inställningen enligt följande.

Förberedelse

Innan inställning av kabelnätverket behöver du ansluta bredbandsinternet till ditt hemmanätverk.

1. Välj [Anslutn inställn.] alternativet i [Inställn.] menyn och tryck sedan på ENTER (⊙).

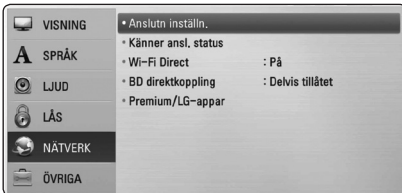

2. [Anslutn inställn.] menyn visas på skärmen. Använd \wedge / \vee för att välja [Fast nätverk] och tryck sedan på ENTER (⊙).



3. Använd \wedge / \vee / \langle / \rangle för att välja IP inställning mellan [Dynamisk] och [Statisk]. Normalt väljs [Dynamisk] för att tilldela en IP adress automatiskt.



! Obs

Om det inte finns en DHCP server i nätverket och du vill ställa in en IP address manuellt, väljer du [Statisk] skriver in [IP-adress], [Nätmask], [Gateway] och [DNS-server] och använder \wedge / \vee / \langle / \rangle och de numeriska knapparna. Om du gör ett misstag när du skriver in numren, tryck på CLEAR för att rensa den markerade delen.

4. Välj [OK] och tryck sedan ENTER (⊙) för att aktivera nätverksinställningarna.
5. Spelaren ber Dig nu att prova nätverksanslutningen. Välj [OK] och tryck på ENTER (⊙) för att slutföra nätverksuppkopplingen.
6. Du väljer [Test] och trycker på ENTER (⊙) i steg 5 ovan och nätverksuppkopplingsstatus visas på skärmen. Du kan också testa den på [Känner ansl. status] i [Inställn.] menyn.

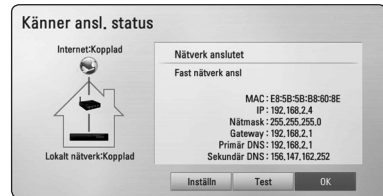

Trådlös nätverksanslutning

En annan lösning på anslutning är att ansluta en Access Point (åtkomstpunkt) eller en trådlös router. Nätverkskonfigurationen och anslutningsmetoden kan variera beroende på den utrustning som används och nätverksmiljön.

Spelaren är utrustad med en IEEE 802,11n (Dual-band, 5 GHz och 2,4 GHz band) trådlös modul, som även stöder 802,11a/b/g standard. För bästa trådlösa prestanda rekommenderar vi användning av ett IEEE 802.11n certifierat Wi-Fi nätverk (trådlös åtkomstpunkt (WAP) eller trådlös router).

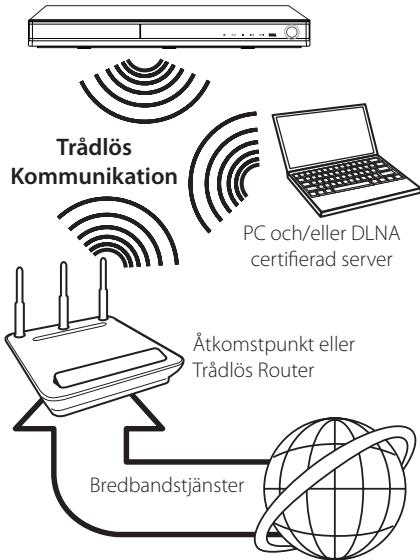

Hänvisning till inställningsinstruktionerna som levereras med din anordning för trådlös åtkomstpunkt eller trådlösa router med detaljerade anslutningssteg och nätverksinställningar.

För bästa prestanda är en direkt anslutning med kabel från denna spelare till routern i ditt hemnätverk eller kabel/DSL modell alltid det bästa alternativet.

Om du väljer att använda ett trådlöst alternativ, kan prestanda ibland påverkas av andra elektroniska enheter i ditt hem.

! Obs

Tillgänglig frekvens bredd och kanaler för 5 GHz band listas nedan. Men, det kan finnas skillnader och restriktioner beroende på land. Försök ställa in din åtkomstpunkt med en annan kanal om du har svårigheter med den trådlösa anslutningen.

Område	Frekvensområde
Nordamerika	5.15-5.25 GHz (ch. 36-48), 5.725-5.825 GHz (ch. 149-161), 5.825-5.850 GHz (ch.165)
Europa	5.15-5.25 GHz (ch. 36-48)
Övrigt	5.15-5.25 GHz (ch. 36-48), 5.725-5.825 GHz (ch. 149-161), 5.825- 5.850 GHz (ch.165)

Trådlöst Nätverk Setup

För trådlös nätverksanslutning, behöver spelaren ställas in för nätverkskommunikation. Denna inställning kan göras från [Inställn.] menyn. Justera [NÄTVERK] inställningen enligt följande. Inställning av trådlös åtkomstpunkt (WAP) eller trådlös router måste göras innan anslutning av spelaren till nätverket görs.

Föberedelser

Innan du ställer in det trådlösa nätverket, måste du:

- Ansluta bredbandsinternet till det trådlösa hemnätverket .
 - ställa in åtkomstpunkten eller den trådlösa routern.
 - notera SSID och säkerhetskod för nätverket.
1. Välj [Anslutn inställn.] alternativet i [Inställn.] menyn och tryck sedan på ENTER (⊙).

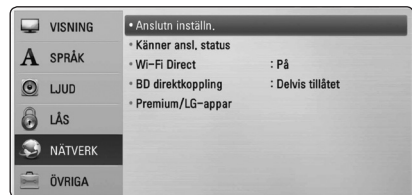

- [Anslutn inställn.] menyn visas på skärmen. Använd **Λ/V** för att välja [Trådlös] och tryck sedan på ENTER (⊙).
- Välj [Ja] och tryck sedan på ENTER (⊙) för att fortsätta. De nya anslutningsinställningarna raderar gällande inställningar.
- Spelaren skannar av tillgängliga åtkomstpunkter eller trådlösa routerns inom området och visar dem på en förteckning. Använd **Λ/V** för att välja åtkomstpunkt eller trådlös router i förteckningen och tryck sedan på ENTER (⊙).



Om det finns säkerhetskod kopplad till åtkomstpunkten eller till den trådlösa routern, bekräfta att WEP eller WPA nycklarna som matades in i spelaren matchar routerns information exakt. Du behöver mata in lösenordet vid behov.

! Obs

- WEP säkerhetsinställning har vanligtvis 4 tangenter tillgängliga för inställning av en åtkomstpunkt eller trådlös router. Om din åtkomstpunkt eller trådlös router använder WEP säkerhet, skriv in säkerhetskoden med tangent "No.1" för att ansluta ditt hemnätverk.
- En åtkomstpunkt är en anordning som gör att du kan ansluta ditt hemnätverk trådlöst.
- Om din åtkomstpunkt eller trådlös router stöder PIN Code konfigurationsmetoden baserad på WPS(Wi-Fi Protected Setup), tryck på den gula knappen (Y) och notera kodnumret på skärmen. Därefter, ange PIN numret på en inställningsmeny i din åtkomstpunkt eller trådlös router för att ansluta. Se dokumentationen för din nätverksenhet.

[Manuell] – Din åtkomstpunkt kanske inte sänder ut sitt namn (SSID). Kontrollera dina routerinställningar genom din dator och antingen ställer du in din router att skicka ut sitt SSID eller så matar du in åtkomstpunktens namn (SSID) [Manuell].

[Knapp] – Om din åtkomstpunkt eller trådlösa router, som stöder konfigurationsmetod med tryckknappar, välj detta alternativ och tryck på tryckknappen på din åtkomstpunkt eller trådlösa router inom 120 "counts". Du behöver inte veta åtkomstpunktens namn (SSID) och säkerhetskod för din åtkomstpunkt eller trådlösa router.

- Använd **Λ/V/</>** för att välja IP inställning mellan [Dynamisk] och [Statisk]. Normalt väljs [Dynamisk] för att tilldela en IP adress automatiskt.

! Obs

Om det inte finns en DHCP server i nätverket och du vill ställa in en IP adress manuellt, väljer du [Statisk] skriver in [IP-adress], [Nätmask], [Gateway] och [DNS-server] och använder **Λ/V/</>** och de numeriska knapparna. Om du gör ett misstag när du skriver in numren, tryck på CLEAR för att rensa den markerade delen.

- Välj [OK] och tryck sedan ENTER (⊙) för att aktivera nätverksinställningarna.
- Spelaren ber Dig nu att prova nätverksanslutningen. Välj [OK] och tryck på ENTER (⊙) för att slutföra nätverksuppkopplingen.
- Du väljer [Test] och trycker på ENTER (⊙) i steg 7 ovan och nätverksuppkopplingsstatus visas på displayen. Du kan också testa den på [Känner ansl. status] i [Inställn.] meny.

Noteringar för nätverksanslutning:

- Många problem med nätverksanslutningar under uppsättningen kan ofta rättas till genom en återställning av router eller modem. Efter att ha anslutit spelaren till hemmanätverket, bryt strömmen snabbt och/eller dra ut nätsladden ur routern för hemmanätverket eller kabelmodemet. Slå på strömmen och/eller sätt in nätsladden igen.
- Beroende på tjänsteleverantören för internet (ISP) kan antal enheter, som kan ta emot internetjänster vara begränsat av tillämpliga villkor för tjänsten. För information, kontakta din leverantör för internetjänster.
- Vårt företag är inte ansvarigt för fel hos spelaren och/eller internetuppkoppling beroende på kommunikationsfel/felaktigheter i anslutning till din bredbands internetuppkoppling eller annan ansluten utrustning.
- Egenskaperna hos BD-ROM skivor tillgängliga via internetuppkopplingen är inte framställda eller tillhandahållna av vårt företag och vårt företag är inte ansvarigt för deras funktion eller framtida tillgänglighet. Vissa skivrelaterade material, tillgängliga över internetuppkopplingen, kanske inte är kompatibla med denna spelare. Om du har frågor om sådant innehåll, ber vi Dig kontakta skivproducenten.
- Visst bredbandsinnehåll kanske kräver en högre bandbreddsuppkoppling.
- Även om spelaren är rätt ansluten och konfigurerad kan visst internetinnehåll inte fungera på rätt sätt beroende på trafikstockningar på internet, kvaliteten på dina bredbandstjänster eller problem med innehållsleverantören.
- Vissa internetuppkopplingar kan inte vara möjliga beroende på vissa restriktioner, som tillförts av tjänsteleverantören (ISP), som tillhandahåller din bredbandsuppkoppling mot internet.
- Alla kostnader som din ISP belastar dig med, utan begränsning, är på ditt ansvar.
- En 10 Base-T eller 100 Base-TX LAN port krävs för kabelanslutning av denna spelare. Om din internetjänst inte medger en sådan uppkoppling, kommer du inte kunna ansluta denna spelare.
- Du måste använda en router för att använda xDSL uppkoppling.
- Ett DSL modem krävs för att använda DSL tjänst och ett kabelmodem krävs för att använda uppkoppling med kabelmodem. Beroende på åtkomstmetoden i avtalet med din ISP kanske du inte kan använda internetuppkopplingen i denna spelare eller så blir du begränsad av antalet enheter, som du kan ansluta samtidigt. (Om ditt ISP avtal begränsar antalet till en enhet, kan denna spelare inte tillåtas ansluta när en PC redan är ansluten.)
- Användning av en "Router" kanske inte är tillåtet eller dess användning kan vara begränsad beroende på de policies och restriktioner som din ISP tillämpar. För information, kontakta din ISP direkt.
- Det trådlösa nätverket använder 2.4GHz radiofrekvens som också används av andra hushållsapparater som ex vis trådlös telefon, Bluetooth® enheter, mikrovågsugn, och kan påverkas av störningar från dessa.
- Stäng av all icke använd nätverksutrustning i ditt lokala hemmanätverk. Vissa utrustningar kan generera nätverkstrafik.
- För att få bättre transmissioner placera spelaren så nära åtkomstpunkten som möjligt.
- I vissa fall kan mottagningen förbättras genom att placera åtkomstpunkten eller den trådlösa routern minst 0.45 meter över golvnivån.
- Flytta närmare åtkomstpunkten om möjligt eller omorientera spelaren så att det inte finns någonting mellan den och åtkomstpunkten.
- Mottagningskvaliteten över trådlös överföring beror på många faktorer som exempelvis typ av åtkomstpunkt, avstånd mellan spelaren och åtkomstpunkten och spelarens placering.
- Ställ in din åtkomstpunkt eller trådlösa router i Infrastrukturinställning. Ad-hoc funktion stöds inte.

Anslutning av USB enhet

Denna spelare kan spela upp film, musik och fotofiler från USB enheten.

Uppspelningsinnehåll i USB enheten

1. Sätt i en USB sticka i USB porten tills den sitter på plats.

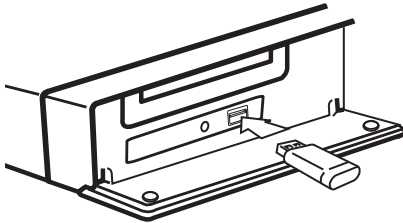

När du ansluter USB enheten till HOME meny n spelar spelaren automatiskt en musik fil som finns på USB enheten. Om USB-enheten innehåller olika typer av filer, kommer en meny som upp tar filurvalet att visas.

Filöppningen kan ta några minuter beroende på antalet filer som är sparade på USB enheten. Tryck på ENTER (⊙) under tiden som du håller nere [Avbryt] för att stoppa filöppningen.

2. Tryck på HOME (🏠).
3. Välj [Film], [Foto] eller [Musik] och använd </>, och tryck på ENTER (⊙).
4. Välj [USB] alternativet och använd ^/v, och tryck på ENTER (⊙).

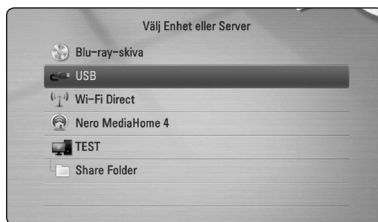

5. Välj en fil och använd ^/v/</>, och tryck på PLAY eller ENTER (⊙) för att spela filen.
6. Dra ut USB-stickan försiktigt.

! Obs

- Denna spelare stöder USB-flashminne/ externa hårddiskar formaterade i FAT16, FAT32 och NTFS vid öppning av filer (musik, foto, film). För inspelning av BD-Live och Ljud CD stöds enbart FAT16 och FAT32 formaten. Använd ett USB-flashminne/extern hårddisk formaterad i antingen FAT16 eller FAT32 då inspelning av BD-Live och Ljud CD.
- USB enheten kan användas för lokal lagring för att njuta av BD-Live skivor med internet.
- Denna enhet kan stödja upp till 8 partitioner på USB enheten.
- Dra inte ut USB stickan då den används (ex vis uppspelning etc.).
- En USB enhet, som kräver ytterligare programinstallation när du har anslutit den, stöds inte.
- USB Enhet: USB enhet som stöder USB1.1 och USB2.0.
- Film, musik och fotofiler kan spelas upp. Detaljerad information om varje alternativ finns på respektive sidor.
- Regelbunden säkerhetskopiering rekommenderas för att förhindra dataförluster.
- Om du använder en USB förlängningskabel, USB Hub eller "USB Multi-reader" kommer USB enheten inte att synas.
- Vissa USB enheter kanske inte fungerar i denna enhet.
- Digitalkameror och mobiltelefoner stöds inte.
- USB-porten på enheten kan inte anslutas till en dator. Enheten kan inte användas som lagringsenhet.

Inställningar

Justera inställningarna

Du kan ändra inställningarna hos spelaren i [Inställn.] meny.

1. Tryck på HOME (🏠).

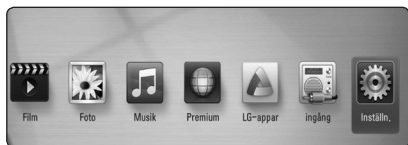

2. Använd </> för att välja [Inställn.] och tryck på ENTER (⊙). [Inställn.] meny visas.

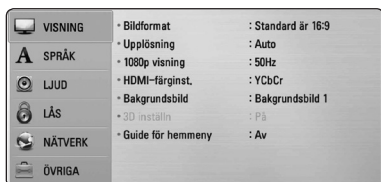

3. Använd \wedge / \vee för att välja första setup alternativet och tryck sedan \triangleright för att gå till nästa nivå.

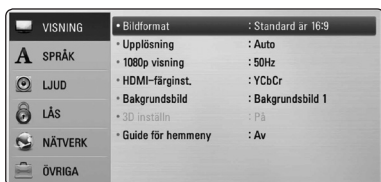

4. Använd \wedge / \vee för att välja ett andra setup alternativ och tryck sedan ENTER (⊙) för att gå till tredje nivån.

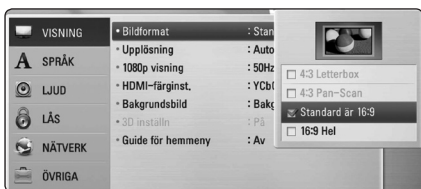

5. Använd \wedge / \vee för att välja önska inställning och tryck på ENTER (⊙) för att bekräfta valet.

Skärmmeny [VISNING]

Bildformat

Välj ett TV bildförhållande efter din typ av TV.

[4:3 Letter Box]

Välj detta alternativ när en standard 4:3 TV är ansluten. Visar teatraliska bilder med svarta områden ovanför och under bilden.

[4:3 Pan Scan]

Välj detta alternativ när en standard 4:3 TV är ansluten. Visar bilder som är beskurna för att fylla TV-skärmen. Bildens båda sidor är beskurna.

[Standard är 16:9]

Välj då en TV med 16:9-format är inkopplad. 4:3-bilden visas i sitt ursprungliga 4:3-förhållande och med svarta fält på både vänster och höger sida.

[16:9 Hel]

Välj då en TV med 16:9-format är inkopplad. 4:3-bilden justeras horisontellt (linjärt proportionellt) för att fylla hela skärmen.

! Obs

Du kan inte välja [4:3 Letterbox] och [4:3 Pan-Scan] alternativen när upplösningen är inställd högre än 720 p.

Upplösning

Ställer in upplösningen för Component och för HDMI videosignal. Hänvisning till sidorna 21 och 71 för detaljer om inställning av upplösning.

[Auto]

Om HDMI OUT-uttaget är anslutet för TV:n som visar information (EDID), väljs automatiskt den upplösning som lämpar sig för den anslutna TV:n.

[1080p]

Matar ut 1080-linjer för progressiv video.

[1080i]

Matar ut 1080-linjer för sammanflätad video.

[720p]

Matar ut 720-linjer för progressiv video.

[576p]

Matar ut 576-linjer för progressiv video.

[576i]

Matar ut 576-linjer för sammanflätad video.

1080p visning

När upplösningen är inställd till 1080p väljer du [24 Hz] för jämn filmvisning (1080p/24 Hz) med en HDMI-försedd skärm som är kompatibel med 1080p/24 Hz-ingång.

! Obs

- När du väljer [24 Hz] kan viss bildstörning förekomma vid växling mellan video och film. I så fall väljer du [50 Hz].
- Även om [1080p visning] är inställd på [24 Hz], om TV:n inte är kompatibel med 1080p/24 Hz, är den faktiska bildfrekvensen för videoutgången 50 Hz enligt videokällans format.

HDMI-färginst.

Välj typ av utmatning från HDMI OUT-uttaget. För denna inställning se bruksanvisningarna för din displayenhet.

[YCbCr]

Välj detta vid anslutning till en HDMI-displayenhet.

[RGB]

Välj detta vid anslutning till en DVI-displayenhet.

Bakgrundsbild

Ändrar bakgrunden på initial skärmen.

3D inställn

Välj typ av utgångsinställning för uppspelning av Blu-ray 3D skivor.

[Av]

Blu-ray 3D skivor spelas upp med 2D inställning precis som en vanlig BD-ROM skiva.

[På]

Blu-ray 3D skivor kommer att spelas upp med 3D inställning.

Guide för hemmeny

Denna funktion tillåter dig att visa eller ta bort guide bubblan på Home menyn. Ställ in på [På] för att visa guide.

[SPRÅK]-menyn

Visningsmeny

Välj språk för menyn [Inställn.] och visning på skärmen.

Skivmeny/Skivljud/Skivans undertext

Välj önskat språk för ljudspåret (disc audio), textrensor och skivmenyn.

[Original]

Syftar på originalspråket som skivan spelades in i.

[Övriga]

Tryck på ENTER (⊙) för att välja ett annat språk. Använd sifferknapparna och tryck på ENTER (⊙) för att ange motsvarande fyrsiffriga nummer enligt listan med språkkoder på sidan 68.

[Av] (Enbart undertitel skiva)

Stänger av textrensor.



Obs

Beroende på skiva kanske ditt språk inte återfinns.

[LJUD]-menyn

Högtalarinställ.

För att få bästa möjliga ljud använd setup-menyn för högtalare för att ställa in volym på högtalarna, som du har anslutit, och deras avstånd till din avlyssningsposition. Använd testmöjligheten för att ställa in lika volym på högtalarna.



[Högtalare]

Välj en högtalare som du vill ställa in.

[Volym]

Ställ in nivån på varje högtalare.

[Avstånd]

Justera avståndet mellan varje högtalare och avlyssningspositionen.

[Test/ Stop tone]

Högtalarna kommer att avge en testton.

[OK]

Bekräftar inställningen.

[Avbryt]

Tar bort inställningarna.

HD AV Sync

Ibland förekommer i digital TV en fördröjning mellan bild och ljud. Om detta inträffar kompensera genom att ställa in en fördröjning av ljudet så att det 'väntar' på att ljudet skall komma: detta kallas för HD AV Sync. Använd **▲ ▼** för att scrolla upp och ner genom försenings mängden, som du kan ställa in på vad som helst mellan 0 och 300 ms.



DRC (Dynamisk områdeskontroll)

Denna funktion gör det möjligt för dig att lyssna på en film med en lägre volym utan att förlora klarhet i ljudet.

[Av]

Stänger av denna funktion.

[På]

Komprimerar det dynamiska området hos Dolby Digital, Dolby Digital Plus eller Dolby TrueHD ljudutgång.

[Auto]

Det dynamiska området hos Dolby TrueHD ljudutgång specificerar sig själv. Och det dynamiska området hos Dolby Digital och Dolby Digital Plus hanteras som ett med [På] inställning.

! Obs

DRC inställningen kan ändras bara när skivan inte är insatt eller när skivan är i helt stoppat läge.

[LÅS]-menyn

[LÅS] inställningarna påverkar endast BD-ROM och DVD uppspelning.

För att komma åt funktionerna i inställningarna i [LÅS] måste du skriva in den fyrsiffriga säkerhetskod som du har skapat.

Om du inte har skrivit in ett lösenord ännu uppmanas du att göra det nu. Skriv in ett 4-ställigt lösenord två gånger och tryck på ENTER (Ⓞ) för att skapa ett nytt lösenord.

Lösenord

Du kan skapa eller ändra lösenord.

[Ingen]

Skriv in ett 4-ställigt lösenord två gånger och tryck på ENTER (Ⓞ) för att skapa ett nytt lösenord.

[Ändra]

Skriv in nuvarande lösenord och tryck på ENTER (Ⓞ). Skriv in ett 4-ställigt lösenord två gånger och tryck på ENTER (Ⓞ) för att skapa ett nytt lösenord.

Om du glömmet lösenordet

Om du glömmet lösenordet, kan du återställa det med följande steg:

1. Ta bort eventuell skiva som finns i spelaren.
2. Välj alternativ [Lösenord] i menyn [Inställn.].
3. Använd sifferknapparna för att skriva in "210499". Lösenordet är rensat.

! Obs

Om du gör ett misstag innan du tryckt på ENTER (Ⓞ), tryck CLEAR. Skriv sedan in ett nytt lösenord.

DVD-restriktionsnivå

Blockerar uppspelning av klassificerade DVD baserat på deras innehåll. (Inte alla skivor är klassificerade.)

[Klassificering 1-8]

Ett (1) har flest restriktioner och åtta (8) är den minst restriktiva.

[Lås upp]

Om du markerar [Lås upp] inaktiveras barnlåset och hela skivan spelas upp.

Blu-ray-skiva-restriktionsnivå

Ställa in en åldersgräns för BD-ROM uppspelning. Använd nummerknapparna för att ange en åldersgräns för BD-ROM tittande.

[255]

Alla BD-ROM-skivor kan spelas.

[0-254]

Förhindrar uppspelning av BD-ROM-skiva som är försedd med motsvarande klassning.

! Obs

- [Blu-ray-skiva-restriktionsnivå] kommer att användas endast för de Blu-ray skivor som innehåller avancerad betygssättningskontroll (Advanced Rating Control)
- För regionen som använder MPAA rating nivå, se tabellen nedan som exempel.

Blu-ray-skiva-restriktionsnivå	MPAA Rating
0	G
8	PG
13	PG-13
17	R
18	NC-17
255	Ej begränsad

Områdeskod

Ange koden för det område vars standarder användes för att klassa DVD-videoskivan, baserat på listan på sidan 67.

[NÄTVERK]-meny

Inställningar av [NÄTVERK] är nödvändiga för att kunna använda programuppdateringstjänsten, BD-Live och online funktionerna.

Anslutn inställn.

Om ditt hemnätverk är färdigt för att ansluta spelaren, behöver spelaren ställas in för kabel- eller trådlös nätverksanslutning. (Se "Connecting to your Home Network" (anslutning av ditt hemnätverk) på sidorna 24-28.)

Känner ansl. status

Om du vill kontrollera spelarens nätverksstatus välj [Känner ansl. status] alternativet och tryck på ENTER (⏏) för att kontrollera om anslutning till nätverket och till internet har etablerats.

Wi-Fi Direct

Denna spelare är en Wi-Fi Direct™ certifierad enhet. Wi-Fi Direct™ är den teknologi som apparater använder för att ansluta till varandra utan att använda en åtkomstpunkt eller router. Ställ in valet på [På] för att aktivera Wi-Fi Direct™ läget. Se sidan 41 för enhetsanslutningen.

BD direktkoppling

Du kan begränsa Internet-åtkomst när BD-Live-funktioner används.

[Tillåtet]

Internet-åtkomst är tillåten för allt BD-Live-innehåll.

[Delvis tillåtet]

Internet-åtkomst är endast tillåten för BD-Live-innehåll som har ägarcertifikat. Internet-åtkomst och AACIS-online-funktioner är förhindrade för allt BD-Live-innehåll utan ett certifikat.

[Förbjudet]

Internet-åtkomst är förhindrat för allt BD-Live-innehåll.

Premium/LG-appar

[Landsinställning]

Välj ditt område för att visa korrekta tjänster och innehåll på Select [Premium] och [LG-appar] funktioner.

[ID-hantering]

Visar [ID-hantering] meny. Du kan hantera ID som någonsin inloggades på denna enhet.

[Registreringskod]

Visa den unika koden för denna spelare för service av [Premium] och [LG-appar] funktioner.

[ÖVRIGA]-menyn

DivX® VOD

OM DIVX VIDEO: DivX® är ett digitalt videoformat skapat av DivX, Inc. Detta är en officiell DivX Certified® enhet som spelar DivX videor. Besök divx.com för mer information och programverktyg för att konvertera dina filer till DivX video.

OM DIVX VIDEO-ON-DEMAND: Denna DivX Certified® enhet måste registreras för att kunna spela köpta DivX Video-on-Demand (VOD) filmer. För att få din registreringskod lokaliseras du DivX VOD-avsnittet i din enhets inställningsmeny. Gå till vod.divx.com för mer information om hur du slutför din registrering.

[Registrera]

Visar din registreringskod för din spelare.

[Avregistrera]

Deaktivera din spelare och visa deaktiveringskoden.

! Obs

Alla nerladdade videor från DivX VOD med denna spelares registreringskod kan bara spelas upp på denna enhet.

Snabbstart

Denna spelare kan stanna i standby-läge med låg strömförbrukning, så att spelaren omedelbart kan starta utan dröjsmål när du slår på enheten. Ställ in alternativet [På] för att aktivera [Snabbstart]-funktionen

! Obs

Om [Snabbstart] alternativet är inställt till [På] och strömmen av misstag åter anslutas till spelaren genom strömavbrott etc. spelaren automatiskt startar sig själv i standby-status. Innan du använder spelaren, vänta ett tag tills spelaren är i standby-status.

Autom avstängn.

Skärmläckaren visas när du lämnar spelaren i stoppläge i ungefär fem minuter. Om du ställer in detta alternativ på [På], stänger enhet en av sig automatiskt inom 25 minuter efter att skärmspararen har visats. Ställ in detta alternativ på [Av] och skärmläckaren kommer att vara på tills enheten tas i bruk av användaren.

Spela nätverk

Denna funktion gör det möjligt att göra uppspelningar av media som strömmas från DLNA media server genom en DLNA certifierad smartphone. De flesta DLNA certifierade smartphones har en funktion för uppspelning av media på ditt hemnätverk. Ställ in detta alternativ på [På] för att låta din smartphone styra denna enhet. Hänvisning till instruktioner för din DLNA certifierade smartphone eller applikation för en mera detaljerad information.

! Obs

- Denna enhet och DLNA certifierad smartphone måste vara anslutna till samma nätverk.
- För att använda [Spela nätverk] funktionen med hjälp av en DLNA certifierad smartphone tryck HOME (🏠) för att visa huvudmenyn innan du ansluter denna enhet.
- Samtidigt som du styr enheten med [Spela nätverk] funktionen kan du inte använda fjärrkontrollen.
- Tillgängliga filformat, som beskrivs på sidan 10, stöds inte alltid av [Spela nätverk] funktionen.

Initiera

[Fabriksinställning]

Du kan återställa spelaren till ursprungliga fabriksinställningar.

[Rensa Blu-ray-lagret]

Initierar BD-Live innehåll på ansluten USB-lagringsplats.

! Obs

Om du ställer om spelaren till sin ursprungliga fabriksinställning använd [Fabriksinställning] alternativet. Du måste aktivera alla online tjänsterna och nätverksinställningarna.

Program

[Information]

Visar den aktuella programvaruversionen.

[Uppdatering]

Du kan uppdatera programvaran genom att ansluta enheten direkt till servern för programuppdatering (se sidorna 63-64).

Friskrivn klausul

Tryck på ENTER (⊙) för att visa tillkännagivandet av Network Service Disclaimer (Nätjänstens ansvarsfriskrivning).

Ljudeffekt

Du kan välja en lämplig ljudinställning. Tryck på SOUND EFFECT upprepade gånger tills önskad effekt dyker upp på den främre panelen eller på TV skärmen. Det visade funktionerna för equalizern (ljudformaren) kan vara olika beroende på ljudkällor eller effekter.

[Natural]: Du kan komfortabelt avnjuta ett naturligt ljud.

[Bypass]: Programvara med flerkanals surround ljudsignaler spelas upp beroende på hur inspelningen är gjord.

[Basljud]: Förstärker basljudeffekten från vänster och höger fronthögtalare och bashögtalaren.

[Tydl röst]: Denna inställning gör att rösten låter klar, förbättrande kvaliteten av röstljudet.

[Virtuell]: Du kan avnjuta ett mera dynamiskt ljud i en förbättrad mittenkanal.

[Spel]: Du kan avnjuta mer virtuellt ljud när du spelar videospel.

[Natt]: Denna inställning kan vara användbar när du vill se filmer med låg volym sent på kvällen.

[Up Scaler]: Då du lyssnar på MP3 filer eller annan komprimerad musik kan du förbättra ljudet. Denna inställning är tillgänglig enbart för 2-kanalsystem.

[Ljudstyrk.]: Förbättrar bas och tredubblar ljud.

[Anv EQ]: Du kan justera ljudet genom att höja eller sänka nivå av en specifik frekvens.

Installera [Anv EQ]



1. Använd \wedge / \vee för att välja önskad frekvens.
2. Använd \lt / \gt för att välja önskad nivå.

Välj [Avbryt] tryck sedan ENTER (⊙) för att avsluta sättning.

Välj [Återställ] tryck sedan ENTER (⊙) för att återställa alla justeringar.

[Nat plus]: Du kan avnjuta en naturlig ljudeffekt samma som på en 5.1 kanal.

3D-ljudeffekt

3D-ljudfunktioner ger inte bara ljud mot den främre eller bakre utan också toppen och skapar en bredare plats så att du kan njuta av mer uppslukande och biosurroundljud. Tryck på 3D LJUD upprepade gånger tills önskat läge visas på frontpanelens display eller på TV-skärmen.

[3D Film]: Detta läge ger enastående surroundljud, ger en teater-liknande filmupplevelse i ditt hem.

[3D Musik]: Detta läge ger enastående surroundljud och en konsertliknande musikupplevelse i ditt hem.

[3D Av]: Stänger av denna funktion.

Vanlig uppspelning

Använda [HOME] menyn

Home menyn visas när du trycker på HOME (🏠). Använd \wedge / \vee / \lt / \gt för att välja en kategori och tryck på ENTER (⊙).

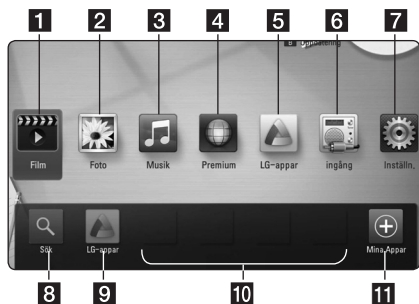

1	[Film] - Spelar upp video innehåll.
2	[Foto] - Spelar upp foto innehåll.
3	[Musik] - Spelar upp ljud innehåll.
4	[Premium] - Visar startsida för Premium.
5	[LG-appar] - Visar [LG-appar] skärmen.
6	[Ingång] - Ändrar intagning.
7	[Inställn.] - Justerar systeminställningarna.
8	[Sök] - Denna funktion uppdateras senare.
9	[LG-appar] - Visar [LG-appar] skärmen.
10	[Favoritappar] - Genväg för användarens favorit Apps.
11	[Mina Appar] - Visar [Mina Appar] skärmen.

! Obs

Beroende på regionen, LG-appar tjänsten kanske inte är tillgänglig för tillfället. LG-appar tjänsten kommer att öppnas för dessa regioner genom programuppdateringar senare.

Uppspelning av skivor

BD DVD ACD

- Tryck på \blacktriangle (OPEN/CLOSE) och lägg in en skiva i skivfacket.
- Tryck på \blacktriangle (OPEN/CLOSE) för att stänga skivfacket.
De flesta ljudskivor CD, BD-ROM and DVD-ROM startar uppspelningen automatiskt.
- Tryck på HOME (🏠).
- Välj [Film] eller [Musik] och använd \lt / \gt , och tryck på ENTER (⊙).
- Välj [Blu-ray-skiva], [DVD], [VR] eller [Ljud] möjligheten med användning av \wedge / \vee , och tryck på ENTER (⊙).

! Obs

- Uppspelningsfunktionerna som beskrivs i denna handbok är inte alltid tillgängliga för varje fil och media. Vissa funktioner kan vara begränsade beroende på många faktorer.
- Beroende på BD-ROM-titlarna, kan en USB anslutning komma att behövas för korrekt uppspelning.
- Ofullständiga DVD VR format skivor kanske inte kan spelas i denna spelare.
- Vissa DVD-VR skivor görs med CPRM data av DVD RECORDER. Denna enhet kan inte stödja dessa skivor.

Playing a file on disc/USB device

MOVIE MUSIC PHOTO

Denna spelare kan spela upp film, musik och fotofiler från USB enheten.

- Sätt in en data skiva i skivfacket eller anslut en USB enhet.
- Tryck på HOME (🏠).
- Välj [Film], [Foto] eller [Musik] och använd \lt / \gt , och tryck på ENTER (⊙).
- Välj [Data] eller [USB] alternativet med \wedge / \vee och tryck sedan ENTER (⊙).
- Välj en fil och använd \wedge / \vee / \lt / \gt , tryck på \blacktriangleright (PLAY) eller ENTER (⊙) för att spela upp filen.

Spela Blu-ray 3D skiva

BD

Denna spelare kan spela upp Blu-ray 3D skivor som innehåller separata bilder för vänster resp. höger öga.

Förberedelse

För att spela upp en Blu-ray 3D titel med stereoskopisk 3D inställning behöver du:

- Kontrollera om din TV är försedd med 3D och har HDMI ingång(-ar).
- Använd 3D glasögon för att njuta av 3D upplevelsen, om detta är nödvändigt.
- Kontrollera om BD-ROM titeln är en 3D Blu-ray skiva eller inte.
- Koppla en HDMI kabel (Typ A, Höghastighets HDMI™ kabel med Ethernet) mellan spelarnas HDMI "output" och TV'ns HDMI "input".

1. Tryck på HOME (🏠) och ställ in [3D inställn] alternativet i [Inställn.] menyn på [På] (sidan 31).
2. Tryck på ▲ (OPEN/CLOSE) och lägg in en skiva i skivfacket.
3. Tryck på ▲ (OPEN/CLOSE) för att stänga skivfacket.
Uppspelnigen startar automatiskt.
4. Hänvisning till användarhandboken för din 3D-färdiga TV för ytterligare instruktioner.
Du kan behöva ändra display inställningarna och fokus på din TV för att få en förbättrad 3D effekt.

! Viktigt

- Att titta på 3D innehåll under längre tid kan orsaka yrsel eller trötthet.
- Vi rekommenderar inte att låta bräckliga personer, barn och havande kvinna titta på 3D-filmer.
- Om du upplever huvudvärk, trötthet eller yrsel medan du tittar på 3D rekommenderar vi starkt att du stoppar uppspelningen och vilar tills du känner dig normal igen.

Njut av BD-Live™

BD

BD-ROM stöder BD-Live (BD-ROM version 2 profil 2) som har en funktion för nätverksanslutning som gör att du kan njuta av flera funktioner som att ladda ner filmtrailers genom att ansluta enheten till Internet.

1. Kontrollera nätverkets förbindelse och inställningar (sidorna 24-28).
2. Sätt in en USB sticka i USB porten i frontpanelen.
En USB sticka behövs för att kunna ladda ner bonusinnehåll.
3. Tryck på HOME (🏠) och ställ in [BD direktkoppling] alternativet i [Inställn.] menyn (sidan 35).
Beroende på skivan fungerar eventuellt inte BD-Live-funktionen om alternativet om [BD direktkoppling] är inställt på [Delvis tillåtet].
4. Sätt in en BD-ROM med BD-Live.

Funktionerna kan vara olika beroende på skivan. Hänvisning till anvisning, som medföljer skivan.

! Viktigt

Koppla ej bort USB-enheten under tiden som innehållet håller på att laddas hem eller om en Blu-ray skiva fortfarande är kvar i diskenheten. Att göra detta kan skada USB-enheten och BD-Live kan upphöra fungera med en skadad USB-enhet. Om den inkopplade USB-enheten verkar ha skadats av det som gjorts, kan du formatera om den inkopplade USB-enheten från PC:n och återanvända den med spelaren.

! Obs

- Visst BD-innehåll kan i vissa länder enbart visas med innehållsägarens tillstånd.
- Det kan ta flera minuter att läsa in och starta BD-Live-innehåll.

Spela en fil på en nätverk server

MOVIE MUSIC PHOTO

Denna spelare kan spela filmer, musik och foto filer som finns i PC eller en DLNA server genom ditt hem nätverk.

1. Kontrollera nätverkets förbindelse och inställningar (sidorna 24-28).
2. Tryck på HOME (🏠).
3. Välj [Film], [Foto] eller [Musik] och använd </>, och tryck på ENTER (⊙).
4. Välj en DLNA media server eller en dela mapp i din PC på listan genom att använda \wedge / \vee , och tryck ENTER (⊙).

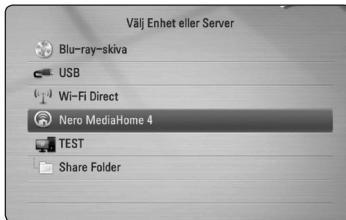

Om du vill scanna om tillgängliga mediaservrar tryck på den gröna (G) färgade knappen.

5. Välj en fil genom att använda \wedge / \vee / </> och tryck ENTER (⊙) för att spela upp filen.

! Obs

- Filkraven beskrivs på sidan 10.
- En miniatyrbild av spelbar filer kan visas, men de kan inte spelas på denna spelare.
- Undertitelnns filnamn och filmfilmsnamnet måste vara desamma och finnas i samma mapp.
- Uppspelning och operativ kvalitet kan påverkas av ditt hemnäs kcondition.
- Du kan uppleva anslutningsproblem beroende på din PC miljö.

Inmatning av ett nätverks ID och lösenord

Beroende på din PC miljö kan du behöva skriva in nätverks ID och lösenord för att kunna få åtkomst till en delad mapp.

1. Tangentbordsmenyn visas automatiskt om nätverkets användar-ID och lösenord erfordras.
2. Använd \wedge / \vee / </> för att välja tecken och tryck sedan på ENTER (⊙) för att bekräfta ditt val på det virtuella tangentbordet.

För att skriva en bokstav med apostrof, tryck INFO/DISPLAY (⏏) för att visa utökad bokstavs meny.



[Avbryt] – Återgå till föregående skärmbild.

[Mellanslag] – Fogar in ett mellanslag vid markören.

[<-] – Raderar tecknet före markören.

[ABC / abc / #+==&] – Ändra inställningarna för tangentbordsmenyn till versaler, gemener eller symboler.

3. När du slutat skriva in nätverks ID och lösenord, välj [OK] och använd \wedge / \vee / </> och tryck sedan på ENTER (⊙) för åtkomst av mappen.

Nätverks ID och lösenord registreras (koms ihåg) efter att du öppnat mappen för att underlätta för dig. Om du inte vill att nätverks ID och lösenord skall kommas ihåg, tryck på röd (R) färgad knapp för att ta bort markering i [Glöm ej!] rutan innan du öppnar mappen.

Wi-Fi Direct™ Anslutning

Att ansluta till ett Wi-Fi Direct™-certifierad enhet

MOVIE MUSIC PHOTO

Denna spelare kan spela upp film, musik och foto-filer som ligger i en Wi-Fi Direct™-certifierad enhet. Wi-Fi Direct™-tekniken gör att spelaren kopplas direkt till ett Wi-Fi Direct™ certifierade enheten utan att ansluta till en nätverksenhet som en åtkomstpunkt.

1. Inställ [Wi-Fi Direct] alternativet i [Inställn.] menyn på [På] (sidan 34).
2. Tryck HOME (🏠).
3. Välj [Film], [Foto] eller [Musik] med </>, och tryck på ENTER (⊙).
4. Välj [Wi-Fi Direct] alternativet med användning av \wedge / \vee , och tryck på ENTER (⊙).

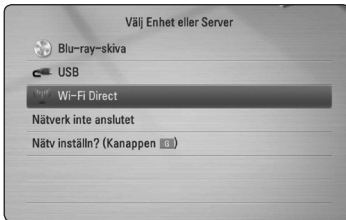

5. Välj en Wi-Fi Direct™ enhet från listan med användning av \wedge / \vee , och tryck på ENTER (⊙).

Wi-Fi Direct™ anslutningen blir automatiskt fortskridit.

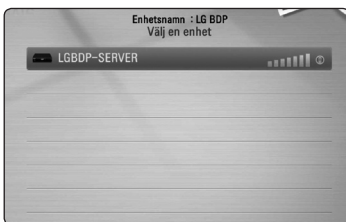

Om Wi-Fi Direct™-enheten stöder PIN-metoden-koden konfiguration baserad på WPS (Wi-Fi Protected Setup), välj en enhet på listan och tryck på den gul (Y) färgade knapp. Notera PIN-kod på skärmen. Och sedan, ange PIN-numret på en inställnings menyn på enheten för att ansluta det.

Om du vill söka efter tillgängliga Wi-Fi Direct™-enheter, tryck på den gröna (G) färgade knapp.

6. Välj en server som delas från den anslutna Wi-Fi Direct™-enhet med \wedge / \vee , och tryck på ENTER (⊙) för att navigera servern.

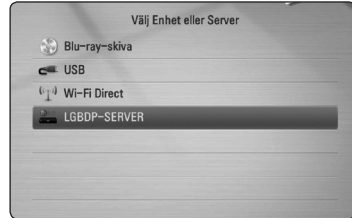

För att välja en server från listan över enheter måste filer eller mappar delas av DLNA-server från den anslutna Wi-Fi Direct™-enhet.

7. Välj en fil med hjälp av $\wedge / \vee / < / >$, och tryck på ENTER (⊙) att spela upp filen.

! Obs

- För att få bättre överföring placera spelaren från den Wi-Fi Direct™ certifierade servern så nära som möjligt.
- Denna enhet kan endast ansluta 1 enhet åt gången. Flera anslutningen är inte tillgänglig.
- Om du försöker ansluta trådlöst nätverk när en enhet är ansluten med Wi-Fi Direct™-funktionen, kommer Wi-Fi Direct™ anslutningen att tvingas kopplas bort.
- Om detta spelare och en Wi-Fi Direct™-enhet är anslutna till olika lokala nätverk, Wi-Fi Direct™-anslutning kanske blir inte tillgänglig.

Att ansluta till Wi-Fi tillgängliga enheter

MOVIE MUSIC PHOTO

Denna spelare kan anslutas till en allmän Wi-Fi-enhet med Wi-Fi Direct™-funktionen.

1. Inställ [Wi-Fi Direct] alternativet i [Inställn.] menyn på [På] (sidan 34).
2. Tryck HOME (🏠).
3. Välj [Film], [Foto] eller [Musik] med </>, och tryck på ENTER (⊙).
4. Välj [Wi-Fi Direct] alternativet med användning av ^/V, och tryck på ENTER (⊙).

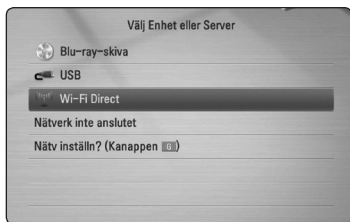

5. Tryck på röd (R) färgade knappen för att visa [SSID], [Säkerhetsalternativ] och [Kryptering] av spelaren.

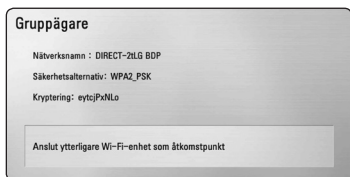

6. På din Wi-Fi-enhet, gör en nätverksanslutning till denna spelare, med hjälp av [Nätverksnamn (SSID)], [Säkerhetsalternativ] och [Kryptering] i steg 5 ovan.
7. Tryck på BACK (↶) två gånger för att visa listan över enheter.

8. Välj en server som delas från den anslutna Wi-Fi-enhet med hjälp av ^/V, och tryck på ENTER (⊙) för att navigera servern.

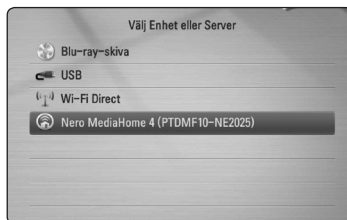

För att välja en server från listan över enheter måste filer eller mappar delas av DLNA-server från den anslutna enheten.

9. Välj en fil med hjälp av ^/V/</>, och tryck på ENTER (⊙) att spela upp filen.

Grundinställningar för video och ljud

För att stoppa uppspelning

Tryck på ■ (STOP) under uppspelning.

För att pausa en uppspelning

Tryck på II (PAUSE) under uppspelning.
Tryck på ► (PLAY) för att återgå till uppspelning

Att spela up bild-för-bild (Video)

Tryck på II (PAUSE) medan filmen spelar upp.
Tryck flera gånger på II (PAUSE) för att få uppspelning ruta-för-ruta.

För att scanna framåt eller bakåt

Tryck på ◀◀ eller ▶▶ för snabbspolning framåt eller snabbspolning bakåt under uppspelning.

Det går att ändra de olika uppspelningshastigheterna genom att trycka på ◀◀ eller ▶▶ flera gånger.

Sänka uppspelningshastigheten

Under tiden uppspelningen pausar, tryck på ▶▶ upprepat antal gånger för att spela upp i slow motion med olika hastigheter.

För att hoppa över till nästa/ föregående avsnitt/spår/fil

Under uppspelning, tryck på ◀◀ eller ▶▶ för att gå till nästa kapitel/spår/fil eller för att återgå till början av aktuellt kapitel/spår/fil.

Tryck på ◀◀ kortvarigt två gånger för att gå tillbaka till föregående kapitel/spår/fil.

I fil listan meny för en server, kan det finnas många typer av innehåll i en mapp tillsammans.

I så fall tryck på ◀◀ eller ▶▶ för att gå till föregående eller nästa innehåll av samma typ.

Grundinställningar för foto

För att spela upp ett bildspel

Tryck på ► (PLAY) för att starta bildspelet.

För att stoppa bildspelet

Tryck på ■ (STOP) under det att bildspelet visas.

För att pausa ett bildspel

Tryck på II (PAUSE) under det att bildspelet visas.
Tryck ► (PLAY) för att återstarta bildspelet.

För att gå till nästa/föregående foto

Under det att foto visas i helskärmsformat, tryck < eller > för att gå till föregående eller nästa bild.

Använda skivmenyn

BD DVD AVCHD

För att visa skivmenyn

Menyskärmen kanske visas först när du har laddat in en skiva som innehåller en meny. Om du vill se skivmenyn under uppspelning, tryck DISC MENU.

Använd W/A/S/D för att navigera genom meny.

För att visa popup meny (rullgardinsmenyn)

Vissa BD-ROM skivor innehåller en popup meny som visas under uppspelning.

Tryck på TITLE/POPUP under uppspelning och använd ▲/▼/◀/▶ -knapparna för att navigera i meny.

Återgå till uppspelning

**BD DVD AVCHD MOVIE ACD
MUSIC**

Enheten registrerar punkten där du tryckte på ■ (STOP) beroende på skiva.

Om "II■" (Resume Stop)" (Återgå till stopp) visas kort på displayen, tryck på ► (PLAY) för att återgå till uppspelning (från punkt där du stoppade).

Om du trycker på ■ (STOP) två gånger eller om du tar ut skivan visas "■" (Complete Stop)" på displayen. Enheten har tagit bort stoppunkten.

! Obs

- Den punkt där du fortsätter att spela upp från kan tas bort om du trycker på en knapp (t.ex. ⏻ (POWER), ▲ (OPEN/CLOSE) osv.).
- På BD-ROM skivor med BD-J fungerar inte återupptagning av uppspelning.
- Om du trycker på ■ (STOP) en gång under BD-ROM uppspelning av en interaktiv titel, kommer enheten att gå till "Complete Stop" läge (fullt stopp).

Avancerad uppspelning

Repetera uppspelning

BD DVD AVCHD ACD MUSIC

Under uppspelning, tryck flera gånger på REPEAT (↺) för att välja ett önskat upprepningsläge.

Blu-ray Disc / DVD

↺ **A-** – Valt avsnitt kommer att spelas kontinuerligt.

↺ **Kapitel** – Nuvarande avsnitt kommer att spelas upp kontinuerligt.

↺ **Titel** – Den nuvarande filen kommer att spelas upp kontinuerligt.

För att återgå till normal uppspelning, tryck upprepade gånger på REPEAT (↺) för att välja [Av].

Ljud CD/Musikfil

↺ **Track** – Nuvarande spår eller fil kommer att spelas upp kontinuerligt.

↺ **All** – Alla spår eller filer kommer att spelas upp upprepade gånger.

↺ **X** – Spåren eller filerna kommer att spelas upp i slumpmässig följd.

↺ **X All** – Alla spår eller filer kommer att spelas upp upprepade gånger, urval sker på måfå.

↺ **A-B** – Valt avsnitt kommer att spelas upp kontinuerligt. (Enbart ljudskivor)

För att återgå till normal uppspelning, tryck på CLEAR.

! Obs

- Om du trycker på ►► en gång under "Repeat Chapter/Track playback" (Repetera avsnitt/spår/ uppspelning), avbryts repeterad uppspelning.
- Denna funktion kanske inte fungerar i samband med vissa skivor eller titlar.

Upprepning av ett speciellt avsnitt

BD DVD AVCHD ACD

Denna spelare kan repetera ett avsnitt som du har valt.

1. Under uppspelning, tryck på REPEAT (↺↻) för att välja [A-] i början av avsnittet som du vill repetera.
2. Tryck på ENTER (⊙) i slutet av avsnittet. Den valda delen kommer att upprepas utan avbrott.
3. För att återgå till normal uppspelning, tryck på REPEAT (↺↻) flera gånger och välj [Av].

! Obs

- Det går inte att välja en del som är kortare än 3 sekunder.
- Denna funktion kanske inte fungerar i samband med vissa skivor eller titlar.

Marker Search

BD DVD AVCHD MOVIE

Du kan starta uppspelning från upp till nio memorerade punkter.

Att öppna en "marker"

1. Under uppspelning, tryck på MARKER vid den önskade punkten. "Marker" ikonen kommer att visas kort på TV skärmen.
2. Upprepa steg 1 för att lägga till upp till nio "markers".

För att återkalla en markerad scen.

1. Tryck SEARCH och sökmenyn öppnar sig på skärmen
2. Tryck på en nummer knapp för att välja ett "marker" nummer som du vill återkalla. Uppspelning börjar på den markerade scenen.

För att radera en "marker"

1. Tryck SEARCH och sök meny öppnas på skärmen



2. Tryck på **V** för att markera "marker" numret. Använd **</>** för att välja en markerad scen som du vill radera.
3. Tryck CLEAR och den markerade scenen raderas från sök meny.

! Obs

- Denna funktion kanske inte fungerar beroende å skiva, titlar, serverkapacitet.
- Alla markerade punkter rensas om titeln befinner sig i fullt stoppläge (■), titeln är ändrad eller om du tar ut skivan.
- Om den totala längden av titeln är mindre än 10 sekunder är denna funktion inte tillgänglig.

Använda systemmenyn

BD DVD AVCHD MOVIE

Om du använder sökmenyn kan du lätt hitta punkten där du vill börja uppspelningen.

För att söka upp en punkt

1. Under uppspelning, tryck på SEARCH för att öppna sökmenyn.

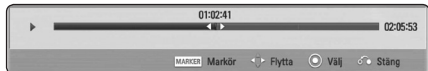

2. Tryck </> för att hoppa 15 sekunder framåt eller bakåt. Du kan välja ett moment som du vill hoppa över genom att trycka och hålla ner </> knappen.

För att starta uppspelning från den markerad scen

1. Tryck på SEARCH och sök menyn öppnas på skärmen
2. Tryck på V för att markera "marker" numret. Använd </> för att välja en markerad scen där du vill börja uppspelning.
3. Tryck på ENTER (⊙) för att börja uppspelning från den markerad scen.

! Obs

- Denna funktion kanske inte fungerar beroende å skiva, titlar, serverkapacitet.
- Denna fuktion kanske inte fungerar beroende på fil typ och media serverns förmåga.

Ändring av bilden med innehållsförteckning

MOVIE MUSIC PHOTO

På [Film], [Musik] eller [Foto] menyerna kan du ändra bilden med innehållsförteckningen.

Metod 1

Tryck på röd (R) färgad knapp upprepade gånger.

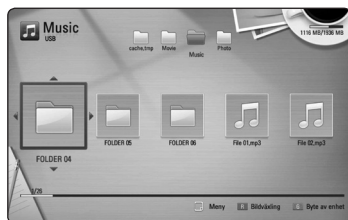

Metod 2

1. På innehållsförteckningen tryck på INFO/DISPLAY (□) för att visa menyalternativ.
2. Använd ^ / v för att välja [Bildväxling] alternativet.
3. Tryck på ENTER (⊙) för att ändra bilden på innehållsförteckningen.

Se information om innehåll

MOVIE

Spelaren kan visa innehållsinformation.

1. Välj fil med hjälp av $\wedge / \vee / < / >$.
2. Tryck på INFO/DISPLAY (□) för att visa alternativmenyn.
3. Välj [Information] alternativet genom att använda \wedge / \vee , och tryck på ENTER (⊙).
Filinformationen visas på skärmen.

Under filmuppspelning kan du se filinformation genom att trycka på TITLE/POPUP.

! Obs

Informationen som visas på skärmen kanske inte är korrekt vid en jämförelse med det verkliga innehållet.

Välja en fil med undertitel

MOVIE

Om undertitelnamnet är olika jämfört med filmfilnamnet, behöver du välja undertitelfil i [Film] menyn innan du spelar upp filmen.

1. Använd $\wedge / \vee / < / >$ för att välja den undertitelfil som du vill ha i [Film] menyn.
2. Tryck på ENTER (⊙).

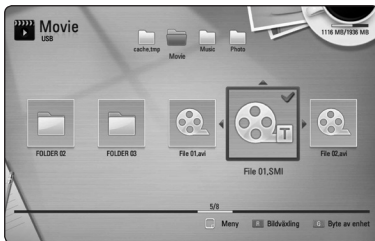

Tryck på ENTER (⊙) igen för att ta bort undertitelfilen. Vald undertitelfil kommer att spelas när du spelar upp filmfilen.

! Obs

- Om du trycker på ■ (STOP) under uppspelning, annulleras valet av undertitel.
- Enna fuktion är ite tillgänglig för att spela en fil på en server via hemnätet.

Minne för senaste bildsekvens

BD DVD

Enheten lagrar i minnet den sista bildsekvensen från den senaste skivan som visats. Den senaste bildsekvensen förblir i minnet även om du tar ur skivan eller stänger av enheten. Om du laddar en skiva som innehåller den lagrade bildsekvensen så återkallas den sekvensen automatiskt.

! Obs

- Minnesfunktionen för senaste bildsekvens för föregående skiva raderas så fort en annan skiva spelas.
- Denna funktion fungerar eventuellt inte beroende på skivan.
- På BD-ROM skivor med BD-J fungerar inte minnesfunktionen för senaste scen.
- Denna enhet memoriserar inte skivinställningar om du stänger av enheten innan du har börjat spela den.

Applicera ditt foto på Bakgrunden

Du kan applicera ditt foto till bakgrunden.

1. Tryck på HOME (🏠).
2. Välj [Foto] och använd $< / >$, tryck sedan på ENTER (⊙).
3. Välj [Data] eller [USB] alternativet och använd \wedge / \vee , tryck sedan på ENTER (⊙).
4. Välj en foto fil, och tryck INFO/DISPLAY (□) för att öppna option menyn.
5. Använd \wedge / \vee för att välja [Bakgrundsbild], och tryck ENTER (⊙) för att verkställa.

Fotot kommer att fastställas som [Bakgrundsbild 5] på [Inställn.] meny.

Alternativ medan du ser på ett foto

PHOTO

Du kan använda olika alternativ under tiden du ser på ett foto i helskrämsformat.

- Under tiden du ser på ett foto i helskrämsformat, tryck INFO/DISPLAY (I) för att visa menyn med alternativ.
- Välj ett alternativ och använd \wedge / \vee .



1 **Aktuellt foto/totalt antal fotografier** – Använd \langle / \rangle i för att se föregående/nästa foto

2 **Bildspel** – Tryck på ENTER (⊙) för att starta eller göra paus i bildspelet.

3 **Musikval** – Välj bakgrundsmusik för bildspelet (sidorna 48).

4 **Musik** – Tryck ENTER (⊙) för att starta eller pausa bakgrundsmusik.

5 **Roterar** – Tryck på ENTER (⊙) för att rotera fotografiet medsols.

6 **Zoom** – Tryck på ENTER (⊙) för att visa [Zoom] meny.

7 **Effekt** – Använd \langle / \rangle för att välja övergångseffekt mellan fotografier i bildspelet.

8 **Hastighet** – Använd \langle / \rangle för att välja fördröjningshastighet mellan fotografier i bildspelet.

- Tryck på BACK (⏪) för att gå ur alternativmenyn.

Lyssna på musik under bildspel

PHOTO

Du kan visa fotofiler medan du lyssnar på musik.

- Under tiden du ser på ett foto i helskrämsformat, tryck INFO/DISPLAY (I) för att visa menyn med alternativ.
- Använd \wedge / \vee för att välja [Musikval] alternativ och tryck på ENTER (⊙) för att visa [Musikval] meny.
- Använd \wedge / \vee för att välja en enhet, och tryck ENTER (⊙).

Enhet som du kan välja är olika beroende på fotofilens plats som du visar i helskrämsformat.

Fotoplats	Tillgänglig enhet
Skiva, USB	Skiva, USB
Dela Mapp (PC)	Dela Mapp (PC)
DLNA-server	DLNA-server

- Använd \wedge / \vee för att välja en fil eller en mapp som du vill spela.



Välj \wedge / \vee och tryck ENTER (⊙) för att visa den övre katalogen.

! Obs

När du väljer musik fil från en server är inte mapp funktionen tillgänglig.

- Använd \rangle för att välja [OK], och tryck ENTER (⊙) för att avsluta musikvalet.

On-Screen visning (på skärmen visning)

Du kan visa och justera diverse information och inställningar rörande innehållet.

Visa innehållsinformation "on-screen" (på displayen)

BD DVD AVCHD MOVIE

- Under uppspelning, tryck på INFO/DISPLAY (I) för att visa diverse uppspelningsinformation.



1 Titlar – aktuellt antal titlar/totalt antal titlar

2 Kapitel – Aktuellt kapitelnummer/totala antalet kapitel

3 Tid – använd uppspelningstid/total uppspelningstid

4 Ljud – Valt språk för ljudspår eller kanal

5 Undertext – Vald undertext

6 Vinkel – Vald vinkel/totala antalet vinklar

7 Bildformat – valt TV bildförhållande

8 Bildinställning – vald bildinställning

9 Filminfo – Välj alternativ och tryck på ENTER (E) för att visa filminformation från Gracenote Media Database (endast BD-ROM/DVD)

- Välj ett alternativ och använd \wedge/V .
- Använd $</>$ för att justera värde för valt alternativ.
- Tryck på BACK (B) för att lämna "On-Screen" bilden.

! Obs

- Om ingen knapp trycks under några sekunder, försvinner displayen.
- På en del skivor går det inte att välja ett titelnummer.
- Tillgängliga nummer kan vara olika beroende på skivor eller titlar.
- Om en interaktiv Blu-ray skiva spelas upp, visas vissa inställningar i displayen, inställningar som är förbjudna att ändras.
- För att använda alternativet [Filminfo] måste spelaren vara ansluten till internet via bredbandsuppkoppling för att kunna öppna Gracenote Media Database.
- LG är en licenstagare till Gracenote's teknologi och är inte ansvarigt för tillförlitligheten i information från Gracenote Media Database.

Spela upp från vald tid

BD DVD AVCHD MOVIE

1. Tryck på INFO/DISPLAY (□) under uppspelning. Tidsökningsrutan visar aktuell speltid.
2. Välj alternativ [Tid] och skriv sedan in önskad starttid i timmar, minuter och sekunder från vänster till höger.
Exempelvis för att öppna en scen vid 2 timmar, 10 minuter och 20 sekunder, skriv in "21020".
Tryck på </> för att hoppa över uppspelning 60 sekunder framåt eller bakåt.
3. Tryck på ENTER (⊙) för att starta uppspelning vid vald tid.

! Obs

- Denna funktion fungerar eventuellt inte på en del skivor eller titlar.
- Denna funktion kanske inte fungerar, beroende på fil typ och förmågan hos DLNA servern.

Lyssna på annat ljud

BD DVD AVCHD MOVIE

1. Under uppspelning, tryck på INFO/DISPLAY (□) för att se On-Screen display.
2. Använd \wedge / \vee för att välja [Ljud] alternativet.
3. Använd </> för att välja önskat språk, ljudspår eller ljudkanal.

! Obs

- Med en del skivor kan du endast ändra ljudinställningarna via skivmenyn. Om detta är fallet trycker du på knapparna TITLE/POPUP eller DISC MENU och väljer lämpligt språk i alternativen på skivmenyn.
- Det kan finnas en avvikelse mellan visningen och verkligt ljud direkt efter att du har ändrat ljudinställningen.
- På en BD-ROM-skiva visas flerkanalets ljudformat (5.1CH eller 7.1CH) med [MultiCH] på displaymenyn.

Val av undertextspråk

BD DVD AVCHD MOVIE

1. Under uppspelning, tryck på INFO/DISPLAY (□) för att se On-Screen display.
2. Använd \wedge / \vee för att välja alternativ [Undertext].
3. Använd </> för att välja önskat undertitelspråk.
4. Tryck på BACK (↶) för att lämna "On-Screen" bilden.

! Obs

För en del skivor kan du endast ändra undertexter via skivmenyn. Om detta är fallet trycker du på TITLE/POP UP- eller DISC MENU-knappen och väljer lämplig undertext i alternativen på skivmenyn.

Titta från en annan vinkel

BD DVD

Om skivan innehåller scener som har spelats in i olika kameravinklar går det att ändra till en annan kameravinkel under uppspelning.

1. Under uppspelning, tryck på INFO/DISPLAY (□) för att se On-Screen display.
2. Använd \wedge / \vee för att välja [Vinkel] alternativ.
3. Använd </> välj önskad vinkel.
4. Tryck på BACK (↶) för att lämna "On-Screen" bilden.

Ändra TV bildförhållande

BD DVD AVCHD MOVIE

Du kan ändra inställningen av TV bildförhållande under uppspelning.

1. Under uppspelning, tryck på INFO/DISPLAY (□) för att se On-Screen display.
2. Använd \wedge / \vee för att välja alternativ [Bildformat].
3. Använd \lt / \gt för att välja önskat alternativ.
4. Tryck på BACK (↶) för att lämna "On-Screen" bilden.

! Obs

Även om du ändrar värdet för [Bildformat] alternativ i skärmdisplayen (On-Screen display), ändras inte [Bildformat] alternativet i [Inställn.] meny.

Ändra kodsida för undertitel

MOVIE

Om undertiteln inte visas på rätt sätt, kan du ändra kodsida för undertitel för att kunna se undertiteln på rätt sätt.

1. Under uppspelning, tryck på INFO/DISPLAY (□) för att se On-Screen display.
2. Använd \wedge / \vee för att välja [Kodsida] alternativ.
3. Använd \lt / \gt för att välja önskat kodalternativ.

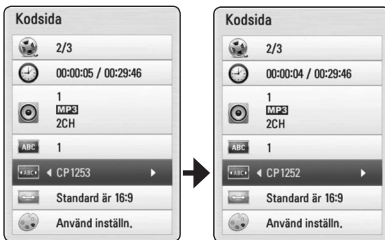

4. Tryck på BACK (↶) för att lämna "On-Screen" bilden.

Ändring av bildinställning

BD DVD AVCHD MOVIE

Du kan ändra [Bildinställning] alternativ under uppspelning.

1. Under uppspelning, tryck på INFO/DISPLAY (□) för att se On-Screen display.
2. Använd \wedge / \vee för att välja [Bildinställning] alternativ.
3. Använd \lt / \gt för att välja önskat alternativ.
4. Tryck på BACK (↶) för att lämna "On-Screen" bilden.

Inställning av [Använd inställn.] alternativ

1. Under uppspelning, tryck på INFO/DISPLAY (□) för att se On-Screen display.
2. Använd \wedge / \vee för att välja [Bildinställning] alternativ.
3. Använd \lt / \gt för att välja [Använd inställn.] alternativ och tryck sedan ENTER (⊙).



4. Använd $\wedge / \vee / \lt / \gt$ för att ändra [Bildinställning] alternativ.
Välj [Standard] alternativ och tryck sedan på ENTER (⊙) för att återställa alla video inställningar.
5. Använd $\wedge / \vee / \lt / \gt$ för att välja [Stäng] alternativ, och tryck på ENTER (⊙) för att avsluta inställningen.

Inspelning av Ljud CD

Du kan spela in ett önskat spår eller alla spåren från en ljud CD till en USB sticka.

1. Sätt in en USB sticka i USB porten i frontpanelen.
2. Tryck **▲** (OPEN/CLOSE) och placera en ljud CD i skivfacket.
Tryck **▲** (OPEN/CLOSE) för att stänga skivfacket. Uppspelningen startar automatiskt.
3. Tryck på INFO/DISPLAY (**□**) för att visa alternativmenyn.

Eller

Tryck **●** REC knappen på fjärrkontrollen. Du kan spela in alla musik i ljud CD'n.

4. Använd **▲/▼** för att välja alternativet [Inspelning CD], och tryck ENTER (**⊙**).
5. Använd **▲/▼** för att välja det spår du vill kopiera på menyn och tryck sedan på ENTER (**⊙**).

Upprepa detta steg för att välja så många spår som du kan.

Välj alla	Välj alla spåren på en ljud CD.
Altern.	Väljer ett kodningsalternativ från popup menyn (128kbps, 192kbps, 320kbps eller förlustfri).
Stäng	Avbryter inspelningen och återgår till föregående skärmbild.

6. Använd **▲/▼/◀/▶** för att välja [Start], och tryck sedan på ENTER (**⊙**).
7. Använd **▲/▼/◀/▶** för att välja destination för mapp som skall kopieras.

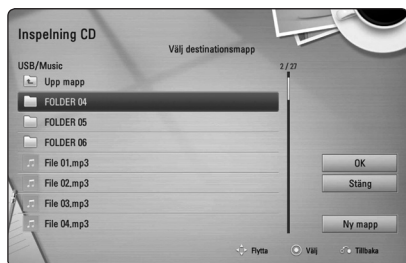

Om du vill skapa en ny mapp använd **▲/▼/◀/▶** för att välja [Ny mapp] och tryck sedan på ENTER (**⊙**).

Skriv in ett mappnamn och använd det virtuella tangentbordet och tryck sedan ENTER (**⊙**) under tiden som [OK] väljs.

8. Använd **▲/▼/◀/▶** för att välja [OK], och tryck sedan ENTER (**⊙**) för att starta inspelning av ljud CD.

Om du vill stoppa en pågående inspelning av ljud CD, tryck ENTER (**⊙**) medan [Avbryt] är markerat.

9. Ett meddelande kommer upp när ljud-CD inspelningen är slutförd.
Tryck på ENTER (**⊙**) för att kontrollera musikfilen som skapats i destinationsmappen.

! Obs

- Tabellen nedan visar genomsnittlig inspelningstid av ett ljudspår med 4 minuters uppspelningstid till en musikfil med 192 kbps som ett exempel.

Stoppläge	Under uppspelning
1.4 min.	2 min.

- Inspelningstiden i tabellen ovanför är ungefärlig.
- Verklig ripping tid för USB lagringsenhet varierar beroende på egenskaperna hos USB-enheten.
- Kontrollera att det finns ett minimum om 50 Mb fritt utrymme vid inspelning på en USB lagringsenhet.
- Musiklängden bör vara längre än 20 sekunder för att inspelningen skall bli bra.
- Stäng inte av spelaren eller dra ut USB-enheten under tiden inspelning av ljud CD pågår.

! Viktigt

Inspelnings eller kopierings funktionerna på denna spelare är till för din personliga och okommersionella användning. Att göra icke auktoriserade kopior av kopierings-skyddat material, inklusive dataprogram, filer, radioutsändningar och ljudinspelningar, kan vara att göra intrång på copyright och utgöra ett brottsligt förfarande. Denna utrustning bör inte användas för sådana ändamål. LG avsäger sig uttryckligen från illegal distribution eller för användning av icke godkänt material i kommersiellt syfte.

**Var ansvarig
Respektera copyright**

Se information från Gracenote Media Database

Spelaren kan öppna Gracenote Media Database och ladda ner musikinformation så att Track name, Artist Name, Genre (spårnamn, artistnamn och genre) och annan textinformation kan visas i förteckningen.

Audio CD

När du sätter in en ljud CD startar spelaren uppspelning automatiskt och laddar musiktitel från Gracenote Media Database.

Om det inte finns någon musikinformation i databasen, kommer inga musiktitlar att visas på skärmen.

Musikfil

1. Välj en musik fil eller ljud spår med **Λ/V/</>**.
2. Tryck på INFO/DISPLAY (**□**) för att visa alternativmenyn.
3. Välj [Information] genom att använda **Λ/V**, och tryck ENTER (**⊙**).

Spelaren öppnar åtkomst till Gracenote Media Database för musikinformation.

Blu-ray skiva/DVD/Filmfiler

Medan du lyssnar på musik från filmuppspelningen, tryck MUSIC ID för att starta nerladdning av musikinformation från Gracenote Media Database.

! Obs

- Spelaren måste vara ansluten till internet via bredbandsuppkoppling för att kunna öppna Gracenote Media Database.
- Om musiken inte finns i Gracenote Media Database visas ett meddelande på displayen.
- Beroende på vad det är Du vill ladda ner kan det ta några minuter att ladda ner från Gracenote Media Database.
- Informationen kan vara skriven med brutna bokstäver, om språket du valt inte är tillgängligt i Gracenote Media Database.
- Denna funktion är inte tillgänglig för online innehåll på NetCast och för innehåll på DLNA servrar.
- LG är en licenstagare till Gracenote's teknologi och är inte ansvarigt för tillförlitligheten i information från Gracenote Media Database.
- Ljud CD som användare gjort för privat användning stöds inte här därför att de inte finns i Gracenote Media Database.

Uppspelning med iPod

Du kan avnjuta ljudet från din iPod. För detaljer om iPod, vänligen se iPods användar guide.

Förberedelse

- För att se videos på iPod och fotografier på TV skärmen.
 - Kontroller att du använder videoanslutning genom VIDEO OUT uttaget i den bakre panelen på enheten. Välj lämplig video inställning av insignal på TV:n.
 - Beroende på iPod, var noga med att välja Videos> Video sättnig, och sätt sen TV Out för Ask eller On från din iPod. För detaljer om Video inställningar, hänvisas till användaranvisningar för iPod.
 - Att se fotografier är tillgängligt bar om denna enhet är ställd på iPod IN och du kan se fotografier enbart som bildspel. Du måste starta bildspel på din iPod för att se ett foto på en TV. För detaljer on bildspel hänvisas till bruksanvisning för iPod.
 - Innan anslutning till iPod stäng av denna enhet och sänk volymen till lägsta volym.
- Koppla in klykan så att markeringen ▼ är neråt. Sätt dit din iPod. Anslut iPod ordentligt. Om du sätter på denna enhet, slår du automatiskt på iPod enheten och laddning fortsätter.

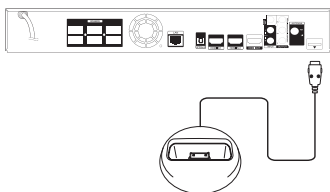

När du kopplar din iPod på Home menyn spelar den musik automatiskt. Eller så kommer en meny för fil typ val att dyka upp.



- Välj en fil med $\wedge / \vee / < / >$, och tryck ENTER (⊙) för att spela filen.

Åtnjut iPod på skärmen

- Anslut iPod ordentligt.
- Tryck HOME (🏠).
- Välj [Musik] eller [Film] och använd $< / >$, och tryck på ENTER (⊙).
Om du kopplade in en annan enhet (CD eller USB) välj då iPod på menyn
- Välj ett innehåll med $\wedge / \vee / < / >$, och tryck ENTER (⊙) to play.



Du kan enkelt söka ett innehåll genom att power scrolla på skärmen.

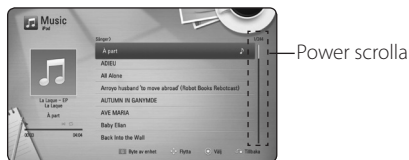

! Obs

Om din iPod:s OSD språk är satt på enkel kinesiska, så funkar inte power scroll-funktionen som den ska.

Finn glädje i din iPod:s IN läge.

Du kan styra din iPod genom att använda den medföljande fjärrkontrollen och kontroller på din iPod.

1. Koppla ihop vaggan så att markeringen ▼ är neråt. Sätt din iPod på den. Anslut iPod ordentligt.
Om du sätter på denna enhet, slår du automatiskt på iPod enheten och laddning fortsätter.
2. Tryck RADIO&INPUT för att välja iPod IN mode.

▲/▼/◀/▶	Väljer ett val i menyn.
▶/ENTER	Börjar spela upp musiken eller videon.
	För att pausa medans den spelar. För att återuppta spelning ,tryck ▶ (PLAY) igen.
◀◀/▶▶	Spola fram eller tillbaks en sång eller video.
◀◀/▶▶	Hoppa över uppspelningen framåt eller bakåt.
REPEAT	För att välja önskad repetering: Track (🔁), All (🔁), Off (No display).

! Obs

- Ett felmeddelande "CHECK" (kontrollera) eller "Ansluten iPod modell stöds inte" syns därefter.
 - din iPod är inte tillgänglig för att funktionen ska fungera.
- Ett felmeddelande "CHECK" eller "Var vänlig uppdatera "
 - din iPod har en gammal mjukvara version.
 - ➔ Uppdatera din iPod mjukvara till senaste version.
- Om denna enhet visar ett felmeddelande, följ anvisningarna. Ett felmeddelande "CHECK" eller "Please check your iPod" visas när:
 - kommunikationen mellan denna enhet och din iPod har misslyckats.
 - ➔ Ta ur iPod ur dockan och sätt dit den igen.
 - din iPod är inte ordentligt uppkopplad.
 - denna enhet känner igen din iPod som en okänd enhet.
 - din iPod har exceptionellt dåligt batteri.
 - ➔ Batteriet behöver laddas.
 - ➔ Om du laddar batteriet då det är urladdat kan laddningen ta längre tid.
- Graden av kompatibilitet med iPod-spelaren kan variera beroende på iPod-typ.
- iPod och iPhone är inte olika i hantering. Du kan behöva ytterligare en kontroll för att använda dem tillsammans med denna enhet. (ex vis "skjut för att låsa upp")
- Om du använder en applikation, för ett samtal, eller skickar och tar emot SMS textmeddelanden, etc. på iPod "touch" eller iPhone, tar ur iPod ur dockan till denna enhet för att använda den.
- Beroende på din iPods mjukvara version, kanske det inte är möjligt att kontrollera din iPod från denna enhet. Du bör installera den senaste versionen av den inbyggda programvaran.
- Videokvaliteten är beroende av videokällan på din iPod.
- Om du har ett problem med in iPod, gå till www.apple.com/support/ipod.

Radio Inställningar

Var vänlig kontrollera att antennen är i kopplad..
(Hänvisning till sidan 21)

Lyssna på radio.

1. Tryck RADIO&INPUT tills TUNER (FM) dyker upp i fönstret. Den senast mottagna stationen ställs in.
2. Tryck in och håll TUNING (-/+) i ungefär två sekunder tills frekvens indikationen börjar att ändras. Skanningen stannar när enheten hittar en kanal. Eller tryck TUNING (-/+) upprepade gånger.

För bestäm radio stationerna.

Du kan förbestämma 50 stationer för FM.
Innan du söker radio stationer, var noga med att ha sänkt volymen.

1. Tryck på RADIO&INPUT tills TUNER (FM) dyker upp i fönstret.
2. Välj önskad frekvens genom att använda TUNING (-/+).
3. Tryck ENTER (⊙) ett förbestämt nummer kommer att kunna ses i fönstret
4. Tryck PRESET (-/+) för att välja det förbestämda numret du vill ha.
5. Tryck ENTER (⊙). Stationen är lagrad.
6. Repetera steg 2 till 5 för att lagra andra stationer.

Radera en sparad station.

1. Tryck på PRESET (-/+) för att välja vilket förbestämt nummer du vill radera.
2. Tryck på CLEAR, det förbestämda numret kommer att blinka på skärmen.
3. Tryck på CLEAR igen, för att radera den förutbestämda numret.

Radera alla sparade stationer.

Tryck in och håll in CLEAR i två sekunder. "ERASE ALL" kommer att dyka upp. Tryck på CLEAR igen. Sedan är alla sparade stationer raderade.

Förbättrar dålg FM mottagning.

STryck på B (blue) (MONO/STEREO) färgad knapp på fjärrkontrollen. Detta kommer att ändra tunern från stereo till mono och det räcker vanligtvis för att förbättra mottagningen.

Se information om en radio station

FM tunern är utrustad med RDS (Radio Data System) faciliteter. Detta visar information om ljudstationen som lyssnas på. Tryck på RDS upprepade gånger för att gå igenom de olika data typerna.

PS	(Program Service Namn): namnet på kanalen kommer att ses i displayen.
PTY	(Program Typ Igenkänning): Program typen (ex. jazz eller nyheter) kommer att kunna ses i displayen.
RT	(Radio Text) Ett text meddelande innehåller speciell information från radio stationen. Denna text kanske rullar åker över displayen.
CT	(Tid kontrollerad av kanalen) Detta visar tid och datum som det sänds ut av radio stationen.

Att använda Premium

Du kan använda olika innehållstjänster via Internet med Premium funktionen.

1. Kontrollera nätverkets förbindelse och inställningar (sidorna 24-28).
2. Tryck på HOME (🏠).
3. Välj [Premium] med </>, och tryck ENTER (⊙).



4. välj en on-line service med ^/v/</>, och tryck ENTER (⊙).

! Obs

- Detljerad information för varje service, kontakta material leverantören eller besök support länken av den servicen.
- Innehållet i Premium tjänster och tjänsterelaterad information inklusive användargränssnitt är med förbehåll för ändringar. Vi hänvisar till webbplatsen för resp. tjänst för att få den senaste informationen.
- Att använda Premium funktioner med trådlöst nätverk kan resultera i felaktig 'streaming' hastighet genom störningar från hushållsutrustningar som använder radiofrekvenser.
- Första gången du använder [Premium] eller [LG-appar] funktionen, visas aktuella landsinställningar. Om du vill ändra landsinställning, välj [Redigera] och tryck på ENTER (⊙)

Att använda LG-appar

Du kan använda LG applikation service på denna spelare via internet. Du kan utan svårigheter hitta och ladda ned varierande applikationer från LG App Store

Beroende på regionen, LG-appar tjänsten kanske inte är tillgänglig för tillfället. LG-appar tjänsten kommer att öppnas för dessa regioner genom programuppdateringar senare.

1. Kontrollera nätverkets förbindelse och inställningar (sidorna 24-28).
2. Tryck på HOME (🏠).
3. Välj [LG-appar] med </>, och tryck ENTER (⊙).



4. Välj en kategori </>, och tryck ENTER (⊙).
5. Använd ^/v/</> för att välja applikation, och tryck ENTER (⊙) för att visa informationen
6. Tryck ENTER (⊙) medan [installera] ikonen är upplyst. Applikationen kommer att installeras på spelaren
- För att installera applikationen på spelaren måste användaren logga in. Se om inloggning mer information på sida 58.
7. Tryck gul (Y) färgad knapp för att visa [Mina Appar] skärmen.
8. Välj den installerade applikationen, och tryck ENTER (⊙) för att verkställa.

! Obs

För att installera en betald applikation måste du vara en betalande medlem. Besök www.lgappstv.com för mer information.

Logga in

För att använda [LG-appar], behöver du logga in med ditt konto

1. På [LG-appar] eller [Mina Appar] skärmen, tryck på (R) färgad knapp.
2. Fyll i [ID] och [Lösenord] fältet med det virtuella tangentbordet.

Om du inte har ett konto, tryck då röd (R) färgad knapp för att registrera dig.

3. Använd **^/V/</>** för att välja [OK], och tryck ENTER (⊙) för att logga in på ditt konto.

Om du väljer [Autoinloggning] "check box", är ditt ID och lösenord sparad och och loggas automatiskt in utan att behöva skriva i dem.

! Obs

- Om du vill logga in med ett annat konto, tryck på den röda (R) knappen på [LG-appar] eller [Mina Appar] skärmen, och välj [Byt Användare]
- För att se information om ditt konto och applikationer, tryck röd (R) knapp på [LG-appar] eller [Mina Appar] skärmen och välj [Kontoinställning].

Hantera mina Appar.

Du kan flytta eller readera en installerad applikation i [Mina Appar] menyn.

Flytta en applikation

1. Välj en applikation, och tryck grön (G) knapp för att visa dina valmöjligheter.
2. Använd **^/V** för att [Flytta], och tryck ENTER (⊙).
3. Använd **^/V/</>** för att välja en position du vill flytta den till, och tryck ENTER (⊙).

Radera en applikation

1. Välj en applikation och tryck på den gröna (G) knappen för att visa dina valmöjligheter.
2. Använd **^/V** för att välja [Radera], och tryck ENTER(b).
3. Använd **</>** för att välja [Ja], och tryck ENTER (⊙) för bekräftelse.

Felsökning

Allmänt

Symptom	Orsak & Lösning
Går ej att sätta på enheten.	<ul style="list-style-type: none"> Anslut strömkabeln ordentligt till vägguttaget.
Enheten startar inte uppspelning.	<ul style="list-style-type: none"> Sätt in en spelbar skiva (Kontrollera skivtyp, färgsystem och regionkod.) Lägg in skivan med uppspelningssidan nedåt. Lägg i skivan i skivfacket på rätt sätt inom styrningen för skivan. Rengör skivan. Ta bort en klassificeringsfunktion eller ändra klassificeringsnivån.
Vinkeln kan inte ändras.	<ul style="list-style-type: none"> Multi-vinklar registreras inte in på DVD som spelas upp.
Kan inte spela musik/foto/filmfiler.	<ul style="list-style-type: none"> Filerna är inte inspelade i ett format som enheten kan spela upp. Enheten stöder inte den här filmens codec.
Fjärrkontrollen fungerar inte som den ska.	<ul style="list-style-type: none"> Fjärrkontrollen pekas inte mot fjärrsensorn på enheten. Fjärrkontrollen är för långt bort från enheten. Det finns ett hinder mellan fjärrkontrollen och enheten. Batterierna i fjärrkontrollen behöver bytas.
Enheten är ansluten till elnätet men går inte att sätta på eller stänga av.	<p>Du kan återställa enheten som följer.</p> <ol style="list-style-type: none"> Tryck på och håll nere strömbrytaren under minst fem sekunder. Detta kommer att tvinga enheten av att stänga av och sedan sätta på. Ta ur nätsladden, vänta i minst fem sekunder, och sätt sedan in den igen.
Enheten fungerar inte normalt.	

Nätverk

Symptom	Orsak & Lösning
BD-Live-funktionen fungerar inte.	<ul style="list-style-type: none"> • Den anslutna USB enheten kanske inte har tillräckligt utrymme. Anslut USB enhet som har minst 1 GB fritt utrymme. • Kontrollera att enheten är rätt ansluten till lokalt nätverk och har åtkomst till Internet (se sidan 24-28). • Ditt bredband är inte snabbt nog för att kunna använda BD-Live egenskaperna. Kontakta din internet-leverantör och öka bredbandshastigheten rekommenderas. • [BD direktkoppling] alternativet i [Inställn.] meny är inställt på [Förbjudet]. Ställ in alternativet [Tillåtet].
Tjänster med streaming video (som YouTube™ etc.) stoppar ofta för att "buffra" under uppspelning.	<ul style="list-style-type: none"> • Ditt bredband är inte snabbt nog för att hantera tjänster med streaming videor. Kontakta din internet-leverantör och öka bredbandshastigheten rekommenderas.
Delade mappar eller filer från din dator eller en mediaserver visas inte på enheten listan.	<ul style="list-style-type: none"> • Brandväggen eller anti-virus programmet på din media server arbetar. Stäng av brandväggen eller anti-virus programmet på din PC eller media server. • Spelaren är inte ansluten till LAN (local area network) som din PC är ansluten till.
Kan inte ansluta spelaren till åtkomstpunkten eller till den trådlösa LAN-routern.	<ul style="list-style-type: none"> • Den trådlösa kommunikationen kan störas därför att hushållsapparater använder radiofrekvenser. Flytta bort spelaren från hushållsapparaterna.
Åtkomstpunkten visas inte i förteckningen över "Access point name".	<ul style="list-style-type: none"> • Åtkomstpunkten eller den trådlösa LAN-routern skickar inte ut sin SSID. Ställ in din åtkomstpunkt för att skicka sin SSID genom din dator. • Din nätverks enhet som startpunkt kanske inte finns inom tillgänglig frekvens område och kana som denna spelare kan stödja. Försök att sätta frekvens område och kanal på nätverks enhetens inställningar.

Bild

Symptom	Orsak & Lösning
Det finns inte någon bild.	<ul style="list-style-type: none"> • Välj en lämplig video ingångsställning på TV så att bilden från enheten syns på TV skärmen. • Kontrollera videoanslutningen. • Kontrollera att [HDMI-färginst.] i [Inställn.] menyn är inställd på rätt funktion som stämmer överens med din videoanslutning. • Din TV stöder inte upplösningen som du har ställt in på spelaren. Ändra till en upplösning som din TV accepterar . • HDMI OUT kontakten på din spelare är ansluten till en DVI enhet som inte stöder skydd av copyright.
Bildbrus förekommer	<ul style="list-style-type: none"> • Du spelar en skiva inspelad i ett annat färgsystem än det i din TV. • Ställ in en upplösning som din TV accepterar.
Blu-ray 3D skivor visar inte 3D bilder vid uppspelning.	<ul style="list-style-type: none"> • Koppla ihop spelaren till din TV med HDMI kabel (Typ A, Höghastighets HDMI™ kabel med Ethernet). • Din TV kanske inte stöder "HDMI 1.4 3D mandatory format" (HDMI 3D obligatoriskt format). • [3D inställn] alternativet i din [Inställn.] meny är inställt på [Av]. Ställ in alternativet på [På].

Ljud

Symptom	Orsak & Lösning
Det finns inte något ljud eller ljudet är förvrängt.	<ul style="list-style-type: none"> • Enheten är i scanningsläge, långsamt läge eller i pausläge. • Ljudvolymen är låg. • Kontrollera kabelanslutningen till högtalaren. (sidan 17)

Kundsupport

Du kan uppdatera spelaren med senaste programvara för att förbättra dess funktion och/eller lägga till nya funktioner. För att få det senaste programmet för denna spelare (om uppdateringar har gjorts) besöker du <http://lgservice.com>. eller kontaktar LG Electronics kundservice.

Meddelande om Open Source-mjukvara

För att få den korresponderade käll koden under GPL, LGPL och andra öppna käll licenser, vänligen besök <http://opensource.lge.com>. Alla refererade licens termer, garantier avstående och copyright notiser finns att ladda ner med käll koden.

Manövrering av en TV med den medlevererade fjärrkontrollen

Det går att styra TV:n med knapparna nedan.

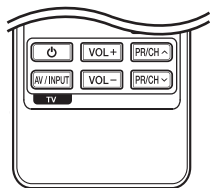

Genom att trycka	Du kan
⏻ (TV POWER)	Slå på och stänga av TV:n.
AV/INPUT	Växla TV:ns ingångskälla mellan TV:n och en annan ingångskälla.
PR/CH ▲ / ▼	Bläddra upp eller ner genom lagrade kanaler.
VOL +/-	Justera TV:ns volym.

! Obs

Beroende på den enhet som ansluts kan du eventuellt inte styra TV:n med en del av knapparna.

Inställning av fjärrkontrollen för att styra din TV

Du kan manövrera din TV med den medlevererade fjärrkontrollen.

Om din TV finns listad i tabellen nedan, ställ in tillämplig tillverkarkod.

1. Håll in knappen ⏻ (TV POWER), skriv tillverkarkoden för din TV med de numeriska knapparna (se tabellen nedan).

Tillverkare	Kodnummer
LG	1(Standard), 2
Zenith	1, 3, 4
GoldStar	1, 2
Samsung	6, 7
Sony	8, 9
Hitachi	4

2. Släpp upp knappen ⏻ (TV POWER) för att avsluta inställningen.

Beroende på din TV, kan vissa eller alla knappar inte fungera på TV-apparaten, oavsett om du har matat in den riktiga koden. När du ersätter batterierna i fjärrkontrollen är det möjligt att den inställda kodsiffran återställs till dess standardvärde. Ställ in den lämpliga koden igen.

Uppdatering av mjukvara för nätverket

Meddelande om uppdatering av nätverk

Från tid till annan, prestandaförbättringar och/eller tillkommande egenskaper eller tjänster kan vara tillgängliga för enheter som är anslutna till ett hemnätverk med bredband. Om det finns ny programvara tillgänglig och enheten är ansluten till hemnätverk med bredbandsuppkoppling, kommer spelaren att informera dig om uppdateringar enligt följande:

Alternativ 1:

1. Uppdateringsmenyn kommer upp på skärmen när du sätter på spelaren.
2. Använd </> för att välja önskat alternativ och tryck sedan på ENTER (⊙).

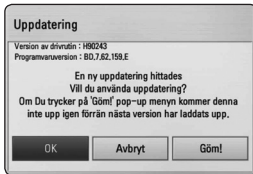

[OK]	Startar uppdateringen av programvara.
[Avbryt]	Gå ur uppdateringsmenyn och visa den vid nästa uppstartning.
[Göm!]	Gå ur uppdateringsmenyn och meny kommer inte att visa sig på nytt förrän nästa mjukvara har laddats ned i uppdateringsservern.

Alternativ 2:

Om programvaruuppdateringen är tillgänglig på uppdateringsservern, kommer "Uppdatering" ikonen upp nedtill i startmenyn. Tryck på den blå (B) knappen för att starta uppdateringsrutinen.

Uppdat program

Du kan uppdatera spelaren med den senaste programvaran för att förbättra funktionen och/eller lägga till nya egenskaper. Du kan uppdatera programvaran genom att ansluta enheten direkt till uppdateringsservern för programvaran.

! Obs

- Innan uppdatering av mjukvaran i din spelare, ta bort ev. skiva och USB-enhet från spelaren.
- Innan du börjar uppdateringen av programvara i din spelare, stäng av spelaren och sedan slå på den igen.
- **Under uppdateringen får du inte stänga av spelaren eller strömmen eller trycka ner någon knapp.**
- Om du avbryter uppdateringen, stäng av strömmen och slå på igen för att få stabil funktion.
- Denna enhet kan inte uppdateras till föregående programversion.

1. Kontrollera nätverkets förbindelse och inställningar (sidorna 24-28).
2. Välj [Program] alternativet i [Inställn.] meny och tryck på ENTER (⊙).
3. Välj [Uppdatering] alternativet och tryck på ENTER (⊙).

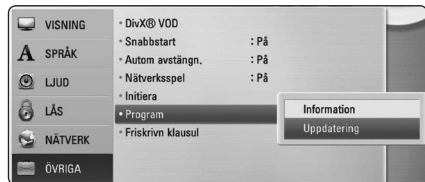

Spelaren kommer att kontrollera senaste uppdatering.

! Obs

- Om du trycker på ENTER (⊙) medan apparaten letar efter uppdateringen avslutas processen.
- Om det inte finns någon uppdatering tillgänglig kommer meddelandet "Ingen uppdatering hittades." att visas. Tryck på ENTER (⊙) för att gå tillbaka till meny [Startmeny].

- Om en nyare version förekommer, kommer meddelande "Vill du uppdatera?" komma upp.
- Välj OK för att börja uppdateringen.
(Väljer du [Avbryt] avbryts uppdateringen.)



Viktigt

Stäng inte av strömmen under programuppdateringen.



Obs

Om det i programvaran även finns en drivrutinsuppdatering kan skivenheten öppnas under processen.

- När uppdateringen är slutförd, kommer meddelandet "Uppdatering är slutförd." att visas och enheten stängs av automatiskt efter 5 sekunder.
- Slå på enheten igen. Nu fungerar systemet med den nya programversionen.



Obs

Funktionen Uppdatering programvara kanske inte fungerar på rätt sätt beroende på dina Internetförhållanden. Om så är fallet kan du skaffa den senaste programvaran från auktoriserat LG Electronics Service Centre och sedan uppdatera din spelare. Se "Kundsupport" på sid. 61.

Om Nero MediaHome 4 Essentials

Nero MediaHome 4 Essentials är en mjukvara för att dela filmer, musik och fotofiler lagrade på din dator till denna spelare som en DLNA kompatibel digital mediaserver.

! Obs

- Nero MediaHome 4 Essentials CD-ROM är avsedd för PC och bör inte sättas in i denna spelare eller i annan produkt än just PC.
- Den levererade Nero Media Home 4 Essentials CD-ROM är en anpassad mjukvaruupplaga avsedd endast för fildelning och mapper till denna spelare.
- Levererad Nero Media Home 4 Essentials mjukvara stödjer inte följande funktioner: Transcoding, Remote UI, TV kontroll, Internet tjänster och Apple iTunes
- Denna användarhandbok använder funktioner i den engelska versionen av Nero MediaHome 4 Essentials som exempel. Följ förklaringen som hänvisar till aktuell användning av din språkversion.

Installation av Nero MediaHome 4 Essentials

Innan du installerar Nero MediaHome 4 Essentials, kontrollera systemkraven angivna nedan.

- Windows® XP (Service Pack 2 eller högre), Windows Vista® (Service Pack krävs inte), Windows® XP Media Center Edition 2005 (Service Pack 2 eller högre), Windows Server® 2003
- Windows Vista® 64-bit edition (applikationen körs i 32-bitars format)
- Windows® 7 64-bitar upplagan (programmet körs i 32-bitarsläge)
- Utrymme hårddisk: 200 Mb hårddiskutrymme för en typisk installation av fristående Nero MediaHome
- 1.2 GHz Intel® Pentium® III eller AMD Sempron™ 2200+ processorer
- Minne: 256 MB RAM
- Grafikkort med minst 32 Mb videominne, minimum upplösning om 800 x 600 pixlar, och 16-bitars färginställningar
- Windows® Internet Explorer® 6.0 eller högre
- DirectX® 9.0c revision 30 (August 2006) eller högre
- Nätverksmiljö: 100 Mb Ethernet, WLAN (IEEE 802.11a/b/g/n)

Starta datorn och sätt den medföljande CD-ROM-skivan i datorns CD-ROM-enhet. En installations wizard kommer att ta dig genom en snabb och okomplicerad installationsprocess. För att installera Nero MediaHome 4 Essentials fortsätt som följer:

1. Stäng alla Microsoft Windows program och stäng alla anti-virus program som kan vara igång.
2. Sätt i den medföljande CD-ROM skivan i din dators CD-ROM drive.
3. Klicka på [Nero MediaHome 4 Essentials].
4. Klicka [Run] för att starta installationen.
5. Klicka på [Nero MediaHome 4 Essentials]. Installationen är förberedd och installations wizard kommer upp.
6. Klicka på [Next] knappen på skärmen och mata in serienumret. Klicka [Next] för att fortsätta.
7. Om du accepterar alla villkor, klicka [I accept the License Conditions] i kontrollrutan och klicka [Next]. Installation utan att godkänna villkoren är inte möjlig.

8. Klicka [Typical] och klicka på [Next]. Installationen har startats.
9. Om du vill delta i en anonym insamling av data, välj kontrollrutan och klicka på [Next] knappen.
10. Klicka på [Exit] knappen för att avsluta installationen.

Dela filer och mappar

På din dator måste du dela mappen som innehåller film, musik och/eller fotoinnehåll för att spela dem på den här spelaren.

Denna del förklarar rutin för val av delade mappar på din dator.

1. Dubbelklicka på Nero MediaHome 4 Essentials ikonen på ditt skrivbord.
2. Klicka på [Network] ikonen till vänster och skriv in namnet på ditt nätverk i [Network name] fältet. Nätverksnamnet som du skriver in kommer att kännas igen av din spelare.
3. Klicka på [Shares] ikonen till vänster.
4. Klicka på [Local Folders] fliken på [Shares] skärmbild.
5. Klicka på [Add] ikonen för att öppna fönstret för [Browse Folder].
6. Välj mappen som innehåller filerna som du vill dela. Den valda mappen läggs till i förteckningen över delade mappar.
7. Klicka på [Start Server] ikonen för att starta servern.

! Obs

- Om de delade mapparna eller filerna inte visare sig i spelaren, klicka mappen på [Local Folders] fliken och klicka på [Rescan Folder] vid [More] knappen.
- Besök www.nero.com för mera information och programverktyg

Förteckning Areakoder

Välj landskod i listan.

Land	Kod	Land	Kod	Land	Kod	Land	Kod
Afghanistan	AF	Fiji	FJ	Monaco	MC	Singaporee	SG
Argentina	AR	Finland	FI	Mongoliet	MN	Slovakien	SK
Australien	AU	Frankrike	FR	Marocko	MA	Slovenien	SI
Österrike	AT	Tyskland	DE	Nepal	NP	Sydafrika	ZA
Belgien	BE	Storbritannien	GB	Nederländerna	NL	Sydkorea	KR
Bhutan	BT	Grekland	GR	Nederländska		Spanien	ES
Bolivia	BO	Grönland	GL	Antillerna	AN	Sri Lanka	LK
Brasilien	BR	Hong Kong	HK	Nya Zeeland	NZ	Sverige	SE
Kambodja	KH	Ungern	HU	Nigeria	NG	Schweiz	CH
Kanada	CA	Indien	IN	Norge	NO	Taiwan	TW
Chile	CL	Indonesien	ID	Oman	OM	Thailand	TH
Kina	CN	Israel	IL	Pakistan	PK	Turkiet	TR
Colombia	CO	Italien	IT	Panama	PA	Uganda	UG
Kongo	CG	Jamaica	JM	Paraguay	PY	Ukraina	UA
Costa Rica	CR	Japan	JP	Filippinerna	PH	USA	US
Kroatien	HR	Kenya	KE	Polen	PL	Uruguay	UY
Tjeckiska republiken	CZ	Kuwait	KW	Portugal	PT	Uzbekistan	UZ
Danmark	DK	Libyen	LY	Rumänien	RO	Vietnam	VN
Equador	EC	Luxemburg	LU	Ryssland	RU	Zimbabwe	ZW
Egypten	EG	Malaysia	MY	Saudiarabien	SA		
El Salvador	SV	Maldiverna	MV	Senegal	SN		
Etiopien	ET	Mexiko	MX				

Förteckning med språkkoder

Använd denna förteckning för att mata in önskat språk i följande initiala inställning: [Skivljud], [Skivans undertext] och [Skivmeny].

Språk	Kod	Språk	Kod	Språk	Kod	Språk	Kod
Afar	6565	Franska	7082	Litauiska	7684	Sindhi	8368
Afrikaans	6570	Frisiska	7089	Makedonska	7775	Singalesiska	8373
Albanska	8381	Galiska	7176	Malagasy	7771	Slovakiska	8375
Amehariska	6577	Georgiska	7565	Malajiska	7783	Slovenska	8376
Arabiska	6582	Tyska	6869	Malayalam	7776	Spanska	6983
Armenska	7289	Grekiska	6976	Maoriska	7773	Sudanesiska	8385
Assamesiska	6583	Grönländska	7576	Marathiska	7782	Swahili	8387
Aymara	6588	Guarani	7178	Moldaviska	7779	Svenska	8386
Azerbadzjanska	6590	Gujarati	7185	Mongoliska	7778	Tagalog	8476
Bashkir	6665	Hausa	7265	Nauru	7865	Tajik	8471
Baskiska	6985	Hebreiska	7387	Nepalesiska	7869	Tamil	8465
Bengaliska, Bangla		Hindi	7273	Norska	7879	Telugu	8469
	6678	Ungerska	7285	Oriya	7982	Thailändska	8472
Bhutani	6890	Isländska	7383	Panjabi	8065	Tonga	8479
Bihari	6672	Indonesiska	7378	Pashto, Pushto	8083	Turkiska	8482
Bretonska	6682	Interlingua	7365	Persiska	7065	Turkmeniska	8475
Bulgariska	6671	Irländska	7165	Polska	8076	Twi	8487
Burmesiska	7789	Italienska	7384	Portugisiska	8084	Ukrainska	8575
Vitryska	6669	Japanska	7465	Quechua	8185	Urdu	8582
Kinesiska	9072	Kannada	7578	Rätro-romanska	8277	Uzbekistanska	8590
Kroatiska	7282	Kashmiri	7583	Rumänska	8279	Vietnamesiska	8673
Tjeckiska	6783	Kazakstanska	7575	Ryska	8285	Volapük	8679
Danska	6865	Kirghisiska	7589	Samoanska	8377	Walesiska	6789
Holländska	7876	Koreanska	7579	Sanskrit	8365	Wolof	8779
Engelska	6978	Kurdish	7585	Skotsk gaeliska	7168	Xhosa	8872
Esperanto	6979	Laotiska	7679	Serbiska	8382	Jiddish	7473
Estländska	6984	Latin	7665	Serbokroatiska	8372	Yoruba	8979
Färöiska	7079	Lettiska	7686	Shona	8378	Zulu	9085
Fiji	7074	Lingala	7678				
Finska	7073						

Varumärken och licenser



Blu-ray Disc™, Blu-ray™, Blu-ray 3D™, BD-Live™, BONUSVIEW™ och tillhörande logo-typer är varumärken som tillhör Blu-ray Disc Association.



"DVD Logo" är ett varumärke som tillhör DVD Format/Logo Licensing Corporation.



Java och Java-baserade varumärken och loggor är varumärken och registrerade varumärken från Sun Microsystems, Inc. i USA och andra länder.



HDMI, HDMI-logotypen och High-Definition Multimedia Interface är varumärken eller registrerade varumärken som tillhör HDMI licensing LLC.



Tillverkad med licens från Dolby Laboratories. Dolby och den dubbla D-symbolen är varumärken som tillhör Dolby Laboratories.



Tillverkad på licens under följande patent i USA: 5,451,942; 5,956,674; 5,974,380; 5,978,762; 6,226,616; 6,487,535; 7,392,195; 7,272,567; 7,333,929; 7,212,872 & other U.S. and worldwide patents issued & pending. DTS och Symbolen är registrerade varumärken, & DTS-HD, DTS-HD Master Audio | Essential och DTS logos är varumärken av DTS, Inc. Produkten inkluderar mjukvara. © DTS, Inc. All Rights Reserved.



DLNA®, DLNA Logon och DLNA CERTIFIED® är varumärken, servicemärken eller certifieringsmärken tillhöriga Digital Living Network Alliance.



Wi-Fi certifierade logotypen är ett certifierat varumärke tillhörigt Wi-Fi Alliance.



Wi-Fi Protected Setup Mark är ett varumärke av Wi-Fi Alliance.

"x.v.Color" är ett varumärke som tillhör Sony Corporation.



Logotyperna "AVCHD" och "AVCHD" är varumärken från Panasonic Corporation och Sony Corporation.

DivX™ HD

DivX®, DivX Certified® och associerade logotyper är varumärken som tillhör DivX, Inc. och används under licens.



Gracenote®, Gracenotes logo och logotyp samt logotypen "Powered by Gracenote" är antingen inregistrerade varumärken eller varumärken som tillhör Gracenote, Inc. i USA och/eller andra länder.

Musikidentifieringsteknik och relaterade data tillhandahålls av Gracenote®.

Gracenote® slutanvändaravtal

Detta program eller denna enhet innehåller programvara från Gracenote, Inc. i Emeryville, Kalifornien, USA ("Gracenote"). Programvaran från Gracenote ("Gracenote-programvaran") aktiverar detta program för identifiering av skivor och/eller filer samt inhämtning av musikrelaterad information, inklusive uppgifter om namn, artist, spår och titel ("Gracenote-data") från onlineservrar eller inbäddade databaser (tillsammans kallade "Gracenote-servrar") och för utförande av andra åtgärder. Du får endast använda Gracenote-data enligt de avsedda slutanvändarfunktionerna för detta program eller denna enhet.

Du samtycker till att endast använda Gracenote-data, Gracenote-programvaran och Gracenote-servrarna för ditt personliga, ej kommersiella bruk. Du samtycker till att inte överlåta, kopiera, överföra eller vidarebefordra denna Gracenote-programvara eller dessa Gracenote-data till någon tredje man. DU SAMTYCKER TILL ATT INTE ANVÄNDA ELLER UTNYTTJA GRACENOTE-DATA, GRACENOTE-PROGRAMVARAN ELLER GRACENOTE-SERVARNA PÅ ANNAT SÄTT ÄN VAD SOM UTTRYCKLIGEN TILLÅTS I DETTA AVTAL.

Du samtycker till att din ej exklusiva rätt att använda Gracenote-data, Gracenote-programvaran och Gracenote-servrarna kommer att upphöra om du bryter mot dessa restriktioner. Om din licens upphör samtycker du till att upphöra med all användning av Gracenote-data, Gracenote-

programvaran och Gracenote-servrarna.

Gracenote har ensamrätt på alla Gracenote-data, all Gracenote-programvara och alla Gracenote-servrar, inklusive alla äganderättigheter. Gracenote kommer under inga omständigheter att ha någon skyldighet att betala dig för information som du tillhandahåller. Du samtycker till att Gracenote, Inc. får göra gällande företagets rättigheter under detta avtal mot dig direkt i sitt eget namn.

Gracenote-tjänsten använder en unik identifierare för dokumentation av frågor för statistiska ändamål. Syftet med en slumpmässigt tilldelad numerisk identifierare är att göra det möjligt för Gracenote-tjänsten att räkna frågor, utan att veta något om vem du är. Ytterligare information finns på webbsidan för Gracenotes sekretesspolicy för Gracenote-tjänsten.

Gracenote-programvaran och allt som ingår i Gracenote-data licensieras till dig i "befintligt skick". Gracenote utfärdar inga utfästelser eller garantier, vare sig uttryckta eller underförstådda, avseende riktigheten i de Gracenote-data som finns i Gracenote-servrarna. Gracenote förbehåller sig rätten att ta bort data från Gracenote-servrarna eller att ändra datakategorier på grund av något skäl som Gracenote anser vara tillräckligt. Ingen garanti utfärdas avseende Gracenote-programvarans eller Gracenote-servrarnas felfrihet eller att Gracenote-programvaran eller Gracenote-servrarna kommer att fungera utan avbrott. Gracenote har ingen skyldighet att förse dig med nya, förbättrade eller ytterligare datatyper eller kategorier som Gracenote kan tillhandahålla i framtiden och företaget förbehåller sig rätten att avbryta sina tjänster när som helst.

GRACENOTE FRÅNSÄGER SIG ALLA GARANTIER, VARE SIG DESSA ÄR UTTRYCKTA ELLER UNDERFÖRSTÅDDA, INKLUSIVE, MEN INTE BEGRÄNSAT TILL, UNDERFÖRSTÅDDA GARANTIER FÖR SÄLJBARHET, LÄMPLIGHET FÖR ETT VISST ÄNDAMÅL, ÄGANDERÄTT OCH ICKE-INTRÅNG I UPPHOVSRETT. GRACENOTE GARANTERAR INTE DE RESULTAT SOM ERHÅLLS GENOM DIN ANVÄNDNING AV GRACENOTE-PROGRAMVARAN ELLER EN GRACENOTE-SERVER. GRACENOTE KOMMER UNDER INGA OMSTÄNDIGHETER ATT ANSVARA FÖR NÅGRA FÖLJDSKADOR ELLER FÖR NÅGON VINSTFÖRLUST ELLER INKOMSTFÖRLUST.

© Gracenote, Inc. 2009

Video utdata upplösning

När det icke kopieringskyddade mediet spelas upp

Video ut Upplösning	HDMI OUT	COMPONENT VIDEO OUT	
		HDMI Ansluten	HDMI avbruten
576i	576p	576i	
576p	576p	576p	
720p	720p	720p	
1080i	1080i	1080i	
1080p/24 Hz	1080p / 24 Hz	576i	1080i
1080p / 50 Hz	1080p / 50 Hz	576i	1080i

Vid uppspelning av media som är kopieringskyddad

Video ut Upplösning	HDMI OUT	COMPONENT VIDEO OUT	
		HDMI Ansluten	HDMI avbruten
576i	576p	576i	
576p	576p	576i	
720p	720p	576i	
1080i	1080i	576i	
1080p/24 Hz	1080p / 24 Hz	576i	
1080p / 50 Hz	1080p / 50 Hz	576i	

HDMI OUT-anslutning

- Upplösningen ställs i läge [Auto] om du väljer en upplösning manuellt och därefter ansluter HDMI-uttaget till TV:n och TV:n inte kan hantera den upplösningen.
- Om du väljer en upplösning som din TV inte accepterar, kommer att varningsmeddelande att visas. Om du efter ändring av upplösning inte kan se bild, vänta i 20 sekunder och upplösningen kommer automatiskt att återgå till föregående upplösning.
- Bildfrekvensen för 1080p videoutsignal kan automatiskt ställas in för antingen 24 Hz eller 50 Hz beroende på den anslutna TV:ns egenskap och inställningar och baserat på normal videobildfrekvens för informationen på BD-ROM-skivan.

COMPONENT VIDEO OUT-anslutning

Blu-ray skiva, DVD videoström kan förhindra uppskalning på den analoga utgången.

VIDEO OUT-anslutning

Upplösningen från uttaget VIDEO OUT är alltid 576i.

Specifikationer

Allmänt	
Strömkrav	Referera till huvud ettiketen på bakre panelen.
Strömförbrukning	Referera till huvud ettiketen på bakre panelen.
Dimensioner (B x H x D)	Approx. 433,5 x 57 x 281 mm (17 x 2,2 x 11 inches)
Nettovikt (cirka)	3,6 kg (7,9 lbs)
Drifttemperatur	5 °C till 35 °C (41 °F to 95 °F)
Fuktighet vid användning	5 % till 90 %

Indata/Utdata	
VIDEO OUT	1,0 V (p-p), 75 Ω, negativ synk, RCA-kontakt x 1
COMPONENT VIDEO OUT	(Y) 1,0 V (p-p), 75 Ω, negativt synk, RCA-kontakt x 1 (Pb)/(Pr) 0,7 V (p-p), 75 Ω, RCA-kontakt x 2
HDMI IN/OUT (video/audio)	19 pin (Typ A, HDMI™ Connector)
ANALOG AUDIO IN	0,6 Vrms, RCA-uttag (L, R) x 1
DIGITAL IN (OPTICAL)	3 V (p-p), Optisk anslutning x 1
PORT. IN	0,5 Vrms (3,5 mm stereo jack)

Mottagare	
FM Tuning Räckhåll	87,5 to 108,0 MHz or 87,50 to 108,00 MHz

Förstärkare	
Power output (4 Ω/ 3 Ω), (RMS), THD 10 %	
Total	1125 W
Fram	135 W X 2
Mittre	135 W
Bak	135 W X 2
Sub-Woofer	180 W (Passive)
3D-effekt - Vänster	135 W
3D-effekt - Höger	135 W

System	
Laser	Halvledarlaser
våglängd	405 nm / 650 nm
Signalsystem	Standard PAL/NTSC färg-TV-system
Frekvensrespons	20 Hz till 18 kHz (48 kHz, 96 kHz, 192 kHz sampling)
Harmonidistortion	Mindre än 0,05 %
Dynamiskt omfång	Mer än 80 dB
LAN-port	Ethernet-uttag x 1, 10BASE-T/100BASE-TX
Trådlös (LAN) (invändig antenn)	Integrerad IEEE 802,11n (5 GHz och 2,4 GHz bands) trådlös nätverk åtkomst, kompatibel med 802,11a/b/g Wi-Fi nätverk.
Bus-effekt (USB)	DC 5 V $\overline{\text{---}}$ 500 mA

Högtalare			
Fronthögtalare (Vänster/Höger)			
Typ	2 vägs 2 högtalare	Max effekt	270 W
Impedance Rated	4 Ω	Nät dimensioner (B x H x D)	88 X 292 X 86 mm (3,5 X 11,5 X 3,4 inches)
Intag styrka	135 W	Nettovikt	1,0 kg (2,2 lbs)
Bakre högtalare (Vänster/Höger)			
Typ	2 vägs 2 högtalare	Max effekt	270 W
Impedance Rated	4 Ω	Nät dimensioner (B x H x D)	88 X 292 X 86 mm (3,5 X 11,5 X 3,4 inches)
Intag styrka	135 W	Nettovikt	1,0 kg (2,2 lbs)
Mittre högtalare			
Typ	2 vägs 3 högtalare	Max effekt	270 W
Impedance Rated	4 Ω	Nät dimensioner (B x H x D)	412 X 82 X 73 mm (16,2 X 3,2 X 2,9 inches)
Intag styrka	135 W	Nettovikt	0,7 kg (1,5 lbs)
Subwoofer			
Typ	1 vägs 1 högtalare	Max effekt	360 W
Impedance Rated	3 Ω	Nät dimensioner (B x H x D)	196 X 390 X 315 mm (7,7 X 15,4 X 12,4 inches)
Intag styrka	180 W	Nettovikt	5,6 kg (12,3 lbs)
Övre högtalare (Front + Bakre, vänster/Front + bakre, höger)			
Typ	1 vägs 2 högtalare	Max effekt	270 W
Impedance Rated	4 Ω	Nät dimensioner (B x H x D)	Inbyggd i främre och bakre högtalare
Intag styrka	135 W	Nettovikt	

- Utformning och specifikationer kan komma att ändras utan föregående meddelande.

Underhåll

Hantera apparaten

Vid frakt av apparaten

Spara originalkartongen och förpackningsmaterialet. Om du behöver frakta apparaten är det bäst om du packar den som den var när du mottog den för bästa skydd.

Rengöring av yttre ytor

- Använd inte flyktiga vätskor, som tex. insektsspray i närheten av apparaten.
- Om du använder kraftigt tryck när du torkar kan du skada ytan.
- Låt inte enheten vara i kontakt med gummi- eller plastföremål under en lång tid.

Rengöring av apparaten

För att rengöra apparaten använd en mjuk torr trasa. Om ytorna är väldigt smutsiga kan du använda en lätt fuktad trasa med ett mildt rengöringsmedel. Använd inte starka lösningsmedel t.ex. alkohol, bensen, eller thinner eftersom dessa kan skada ytan eller apparaten.

Underhåll av enheten

Den här enheten är en högteknologisk precisionsenhet. Om den optiska pickup-linsen eller delar i skivenheten blir smutsiga eller slitna, kan bildkvaliteten försämrans. För mer information bör du kontakta närmaste auktoriserade servicecenter.

Om skivorna

Skötsel av skivorna

Rör inte skivans uppspelningssida. Håll skivan i dess kanter så att den inte får några fingeravtryck. Sätt aldrig papper eller tejp på skivan.

Förvaring av skivor

När du har spelat en skiva, placera den i sitt fodral. Lämna inte skivorna i direkt solljus eller på varma platser och lämna dem aldrig i en parkerad bil som står i solen.

Rengöring av skivor

Fingeravtryck och damm på skivorna kan göra att bild- och ljudkvaliteten försämrans. Innan du börjar spela skivan ska du rengöra den med en ren trasa. Torka av skivan från mitten och utåt.

Använd inte starka lösningsmedel som till exempel alkohol, bensen, thinner, rengöringsmedel som säljs i butikerna eller antistatiska sprayer som är avsedda för äldre vinylskivor.

Viktig information relaterad till nätverks service.

All information, data, dokument, kommunikationer, nedladdningar, filer, text, bilder, foton, grafisk konst, videor, webvideor, publikationer, verktyg, tillgångar, mjukvara, kod, program, applets, manicker, applikationer, produkter och annat material ("material") och alla servicer och erbjudanden införskaffat eller gjorts antråffbar av eller genom en tredje part (var och en ett "serviceföretag") är hela ansvaret på serviceföretaget som det kom från

Tillgängligheten av tillträde till material och Service välförsedd av Serviceföretaget genom LGE Enheten är ämne för ändringar när som helst, utan förvarning, inkluderat, men inte begränsat till upphängning, borttagning eller upphörande av alla eller vilken del som helst av materialet eller servicen.

Kulle du ha någon fråga eller problem relaterad till materialet eller servicen, kan du gå in på Serviceföretagets hemsida för att få den senaste informationen. LGE är varken ansvarig eller förpliktad för kund service relaterad till Materialet och Servicen. Frågor eller begäran för service relaterade för materialet eller servicen bör riktas direkt till material och serviceföretaget.

vänligen notera att LGE inte är ansvarig för något Material eller Service tillhandahållet av Serviceföretaget eller några förändringar, borttagning av eller upphörande av sådant material eller service och varken försäkrar eller garanterar tillgängligheten för eller tillträde för sådant material eller service.

