



LG

Life's Good

KASUTUSJUHEND LCD-TELER / LED LCD-TELER / PLASMATELER

Enne seadme kasutamist lugege see kasutusjuhend hoolikalt läbi ning hoidke alles, sest tulevikus võib seda tarvis minna.

LITSENTSID

Toetatavad litsentsid sõltuvad mudelist. Lisateavet litsentside kohta leiate aadressilt www.lg.com.



Toodetud Dolby Laboratories litsentsi alusel. "Dolby" ja topelt-D tähis on Dolby Laboratories kaubamärgid.



HDMI, HDMI logo ja High-Definition Multimedia Interface on HDMI Licensing LLC kaubamärgid või registreeritud kaubamärgid.



TEAVE DIVX-VIDEO KOHTA: DivX® on Rovi Corporationi tütarettevõtte DivX, LLC välja töötatud digivideovorming. See on ametliku DivX Certified® serdiga varustatud seade, mis esitab DivX-videot. Lisateabe saamiseks ja oma failide DivX-videoteks teisendamise tarkvara hankimiseks külastage veebisaiti www.divx.com.

TEAVE DIVX VIDEO-ON-DEMAND (NÕUDEVIDEO) KOHTA: see DivX Certified® serdiga varustatud seade peab ostetud DivX-nõudevideote (VOD) esitamiseks olema registreeritud. Registreerimiskoodi hankimiseks minge seadme seadistusmenüüs jaotisesse „DivX VOD”. Registreerimise lõpuleviimise kohta lisateabe saamiseks minge aadressile vod.divx.com.

„DivX Certified® – esitab DivX®-videot kuni HD 1080p, sealhulgas tipptaseme sisu.”

„DivX®, DivX Certified® ja nendega seotud logod on Rovi Corporationi või selle tütarettevõtete kaubamärgid ja on litsentseeritud.”

„Kehtib üks või mitu järgmist USA patenti:

7,295,673; 7,460,668; 7,515,710; 7,519,274”

SISUKORD

2 LITSENTSID

6 MONTEERIMINE JA ETTE- VALMISTAMINE

- 6 Lahtipakkimine
- 9 Müüakse eraldi
- 9 Osad ja nupud
- 16 Teleri tõstmine ja transportimine
- 16 Teleri seadistamine
- 16 - Statiivi ühendamine
- 20 - Kui te ei kasuta laua tüüpi statiivi
- 21 - Lauale paigaldamine
- 22 - Seinale paigaldamine
- 24 - Kaablite korrastamine
- 25 - Ekraani paigutamine
- 25 - TV ühendamine

26 KAUGJUHTIMISPULT

30 TV VAATAMINE

- 30 Antenni ühendamine
- 30 Teleri esmakordne sisselülitamine
- 31 Teleri vaatamine
- 31 Programmide haldamine
- 31 - Programmi automaatne seadistamine
- 33 - Kaabel-DTV seadistus (ainult kaablirežiimis)
- 34 - Programmi käsitsi seadistamine (digirežiimis)
- 35 - Programmi käsitsi seadistamine (analoogrežiimis)
- 36 - Võimendi
- 36 - Programmiloendi muutmine
- 38 - CI [tavaliidese] teave
- 39 - Programmiloendi valimine
- 40 EPG (elektrooniline telekava) (digitaalrežiimis)

- 40 - EPG sisse-/väljalülitamine
- 40 - Programmi valimine
- 41 - NÜÜD/JÄRGMINE juhendi režiimis
- 41 - 8 päeva juhendi režiim
- 41 - Kuupäeva muutmine
- 41 - Laiendatud kirjelduse kast
- 41 - Salvestamise/meeldetuletuse seadistamisrežiim
- 41 - Meeldetuletuse seadistamisrežiim
- 42 - Ajakava loendi režiim
- 42 Täiendavate suvandite kasutamine
- 42 - Kuvasuhte muutmine
- 44 - AV-režiimide muutmine
- 44 - Sisendite loendi kasutamine
- 45 - Teleri nuppude lukustamine (lapselukk)
- 46 Kiirmenüü kasutamine
- 47 Klienditoe kasutamine
- 47 - Tarkvarauuenduse testimine
- 48 - Pildi/heli testimine
- 48 - Signaalitesti kasutamine
- 48 - Toote või teenuse teabe kasutamine

49 3D-PILDINDUS

- 49 3D-tehnoloogia
- 50 - 3D-prillide kasutamine
- 50 - 3D-video vaateulatus
- 51 3D-video vaatamine

53 MEELELAHUTUS

- 53 - Traadiga võrku ühendamine
- 54 - Võrgu olek
- 55 - USB mäluseadmete ühendamine
- 56 - Failide sirvimine
- 57 - Filmide vaatamine
- 60 - Fotode vaatamine
- 62 - Muusika kuulamine
- 64 - DivX® VOD-i juhend

65 TELERI SÄTETE KOHANDA- MINE

- 65 Põhimenüüde avamine

- 66 Sätete kohandamine
- 66 - Seadistussätted
- 67 - Pildisätted
- 73 - Heliseaded
- 76 - Ajaseaded
- 77 - Lukuseaded
- 78 - Suvandisätted
- 81 - Võrgu seaded

82 ÜHENDUSTE LOOMINE

- 83 Ühenduste ülevaade
- 84 Ühendamine HD-vastuvõtja, DVD-seadme või videomakiga
 - 84 - HDMI-kaabli ühendamine
 - 84 - DVI-HDMI kaabli ühendamine
 - 84 - Komponentkaabli ühendamine
 - 85 - Euro Scart-kaabli ühendamine
 - 86 - Komposiitkaabli ühendamine
- 86 Ühendamine arvutiga
 - 86 - HDMI-kaabli ühendamine
 - 86 - DVI-HDMI kaabli ühendamine
 - 86 - RGB-kaabli ühendamine
- 87 Helisüsteemiga ühendamine
 - 87 - Digitaalne optiline heliühendus
 - 88 - Kõrvaklappide ühendamine
- 88 USB-seadme ühendamine
- 88 CI-mooduli ühendamine
- 89 SIMPLINK-ühendus
 - 89 - Funktsiooni SIMPLINK-aktiveerimine

90 TELETEKST

- 90 Sisse- ja väljalülitamine
- 90 Režiim Simple Text
 - 90 - Lehekülje valik
- 90 Režiim Top Text
 - 90 - Ploki, grupi ja lehekülje valik
 - 90 - Lehekülje otsene valik
- 91 Fastext
 - 91 - Lehekülje valik
- 91 Teleteksti erifunktsioonid

92 DIGITAALNE TELETEKST

- 92 Teletekst digitaalse teenusena
- 92 Teletekst digitaalse teenusena

93 HOOLDUS

- 93 Teleri puhastamine
 - 93 - Ekraan ja raam
 - 93 - Korpus ja statiiv
 - 93 - Toitejuhe
- 94 Kujutise "sissepõlemise" vältimine

95 TÕRKEOTSING

97 TEHNILISED ANDMED

109 INFRAPUNAKOODID

110 VÄLISJUHTSEADME HÄÄLESTAMINE

- 110 Pistikupesa RS-232C häälestus
- 110 Ühendustüüp:
 - D-Sub 9-viiguline pistik
- 110 Pistikupesa RS-232C konfiguratsioonid
- 111 Sideparameetrid
- 111 Käskude loend
- 112 Edastus- ja vastuvõtu protokoll

MONTEERIMINE JA ETTEVALMISTAMINE

Lahtipakkimine

Veenduge, et teie müügikomplektis on järgmised esemed. Kui mõni tarvik on puudu, võtke ühendust seadme müünud kohaliku edasimüüjaga. Juhendis toodud joonistel kujutatatu võib erineda teie seadmest ja tarvikutest.

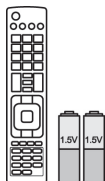

Kaugjuhtimispuult ja patareid (AAA)



Kasutusjuhend



Poleerimislappp¹ (see ese ei ole kaasas kõigi mudelitega).



Ferriitsüdamik (sõltub mudelist)



Toitejuhe (see ese ei ole kaasas kõigi mudelitega).

1 Puhastage korpusel asuvad plekid õrnalt poleerimislapiga.

Ainult 42/50PT25**, 50/60PV25**, 42/50PT35**, 50PV35**, 50/60PZ25**, 42/50PW45**, 50/60PZ55**, 42/50PT45**



M4 x 26 M5 x 14.5

(Välja arvatud 60PV25**, 60PZ25**, 60PZ55**)



M4 x 28 M5 x 24

(Ainult 60PV25**, 60PZ25**, 60PZ55**)

Montaažikruvi



Kaablihoidik



Toitejuhtme hoidik



Kaitsekate



3D-prillid (AG-S250 : sõltub mudelist)



Kaitsekate lint

Ainult 22LK33**



Kaablihoodik



Kaitsekate

Ainult 19/22/26LV25**, 22/26LV55**, 19/22LV23**



x 2

(M4x6)

(Välja arvatud 19/22LV23**)



x 2

(M4x16)

(Välja arvatud 19/22LV23**)



x 4

M4 x 14

(Ainult 19/22LV23**)

Montaažikruvi



või



Kaablihoodik

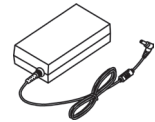

DC adapter

Ainult 26/32LK33**, 32/37/42LK43**, 32/42/47LK53**, 32/37/42LK45**, 32/42LK55**, 47LK95**, 32/37/42LK46**



x 8

(M4x20)

Montaažikruvi

(Välja arvatud
47LK53**, 47LK95**)

Kinnituskruvi



Kaitsekate



(Ainult 47LK95**)

FPR 3D-prillid¹

Ainult 32LV25**, 32/37/40/42/47LV35**, 32/42/47/55LW45**, 32/37/42/47LV45**, 32/42LV34**, 42/47LW54**, 32/37/42/47LV36**



x 8

(M4x12)

(Välja arvatud
32LV25**)

Montaažikruvi



x 8

(M4x14)

(Ainult 32LV25**)

(Ainult 32LV25**,
32/37LV35**, 32LW45**,
32/37LV45**, 32LV34**,
32/37LV36**)

Kinnituskruvi

(Ainult 32/
42/47/55LW45**,
42/47LW54**)FPR 3D-prillid¹

1 3D-prillide arv võib riigiti erineda.

**ETTEVAATUST!**

- Teie ohutuse ja toote pika kasutusea tagamiseks ärge kasutage järeletehtud tooteid.
- Garantii ei hüvita järeletehtud toodetest põhjustatud kahjustusi või vigastusi.

**MÄRKUS**

- Tootekomplekti kuuluvad elemendid sõltuvad mudelist.
- Toote tehnilisi andmeid või selle kasutusjuhendi sisu võidakse toote funktsioonide uuendamise tõttu muuta sellest eelnevalt teavitamata.

Ferriitsüdamiku kasutamine (Ainult plasmateleerid)

- 1 Elektromagnetiliste häirete vähendamiseks arvuti helikaablis kasutage ferriitsüdamikku. Kerige arvuti helikaabel kolm korda ümber ferriitsüdamiku. Paigutage ferriitsüdamik teleri lähedale.

[välisseadmesse]



[Joonis 1]

[telerisse]

(Hall)
[ferriitsüdamiku
ristlõige]

- 2 Elektromagnetiliste häirete vähendamiseks toitekaablis kasutage ferriitsüdamikku. Kerige arvuti helikaabel üks kord ümber ferriitsüdamiku. Paigutage ferriitsüdamik teleri lähedale.

[pistikupessa]



[Joonis 2]

[telerisse]

(Must)
[ferriitsüdamiku
ristlõige]

- 3 Elektromagnetiliste häirete vähendamiseks toitekaablis kasutage ferriitsüdamikku. Kerige arvuti helikaabel üks kord ümber ferriitsüdamiku. Paigutage ferriitsüdamik teleri ja pistikupesa lähedale.

[pistikupessa]

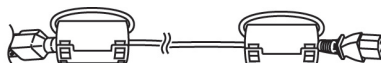

[Joonis 3]

[telerisse]

(Must)
[ferriitsüdamiku
ristlõige]

- 4 Elektromagnetiliste häirete vähendamiseks LAN-kaablis kasutage ferriitsüdamikku. Kerige LAN-kaabel üks kord ümber väikese ferriitsüdamiku ja kolm korda ümber suure ferriitsüdamiku. Paigutage ferriitsüdamik teleri lähedale.

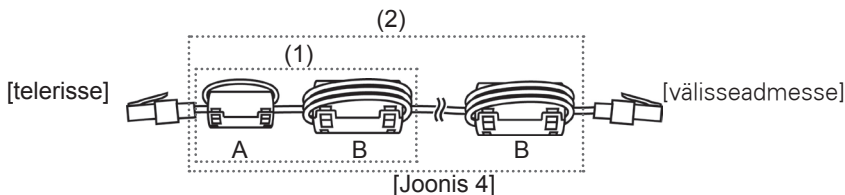

A (Hall)	B (Hall)

[ferriitsüdamiku
ristlõige]

- Ühe ferriitsüdamiku korral toimige joonise 1 kohaselt.
- Kahe ferriitsüdamiku korral toimige jooniste 1 ja 2 kohaselt.
- Kolme ferriitsüdamiku korral toimige jooniste 1 ja 3 kohaselt.
- Nelja ferriitsüdamiku korral toimige jooniste 1, 2 ja 4(1) kohaselt.
- Viie ferriitsüdamiku korral toimige jooniste 1, 3 ja 4(1) kohaselt.
- Kuue ferriitsüdamiku korral toimige jooniste 1, 3 ja 4(2) kohaselt.

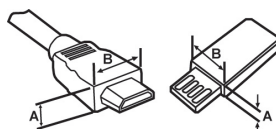

- Optimaalse ühenduse tagamiseks peavad HDMI-kaabli ja USB-seadmete krae paksus olema väiksem kui 10 mm ja laius väiksem kui 18 mm. (Välja arvatud seadmetel 42/50PT25**, 50/60PV25**, 42/50PT35**, 50PV35**, 50/60PZ25**, 42/50PW45**, 50/60PZ55**, 22/26/32LK33**, 32/37/42LK43**, 32/42/47LK53**, 47LK95**, 42/50PT45**)

*A 10 mm
*B 18 mm

Müüakse eraldi

Eraldi müüdavaid elemente võidakse kvaliteedi parendamiseks eelnevalt teavitamata vahetada või muuta. Elementide ostmiseks võtke ühendust edasimüüjaga.

See seade töötab vaid ühilduva LG plasmatelevi, LED LCD-televisiooni või LCD-televisiooni.

Ainult plasmatelevid	Ainult LCD-/LED LCDtelevisioonid
	
3D-prillid (AG-S230, AG-S250, AG-S270 : ainult 3D-mudelid)	FPR 3D-prillid ¹ (AG-F2** : ainult 3D-mudelid)

1 Sõltuvalt tootefunktsioonide uuendamisest, tootja soovist või turunduskavast võidakse mudelinime või disaini muuta.

Osad ja nupud

! MÄRKUS

- Energiatarbimise vähendamiseks võib televi lülitada ooterežiimi. Kui televit pole pikemat aega plaanis vaadata, tuleks see energiasäästmises välja lülitada.
- Televi kasutamisele kulub oluliselt vähem energiat, kui vähendada pildi heledust; selle tulemusel vähenevad televi kasutamisega seotud üldised kulud.

! ETTEVAATUST!

- Ärge astuge klaasalusele ega asetage sellele liigset raskust. Alus võib puruneda või televi kukkuda ning purunemisel tekkivad klaasikillud võivad põhjustada vigastusi.
- Ärge lohistage televit. Võite vigastada toote aluspinda.
- Mõningate mudelite ekraanil on õhuke kile ja seda ei tohiks eemaldada.

- Teie teler võib erineda pildil olevast.

Ainult 50/60PZ25**, 42/50PW45**, 50/60PZ55**, 42/50PT45**

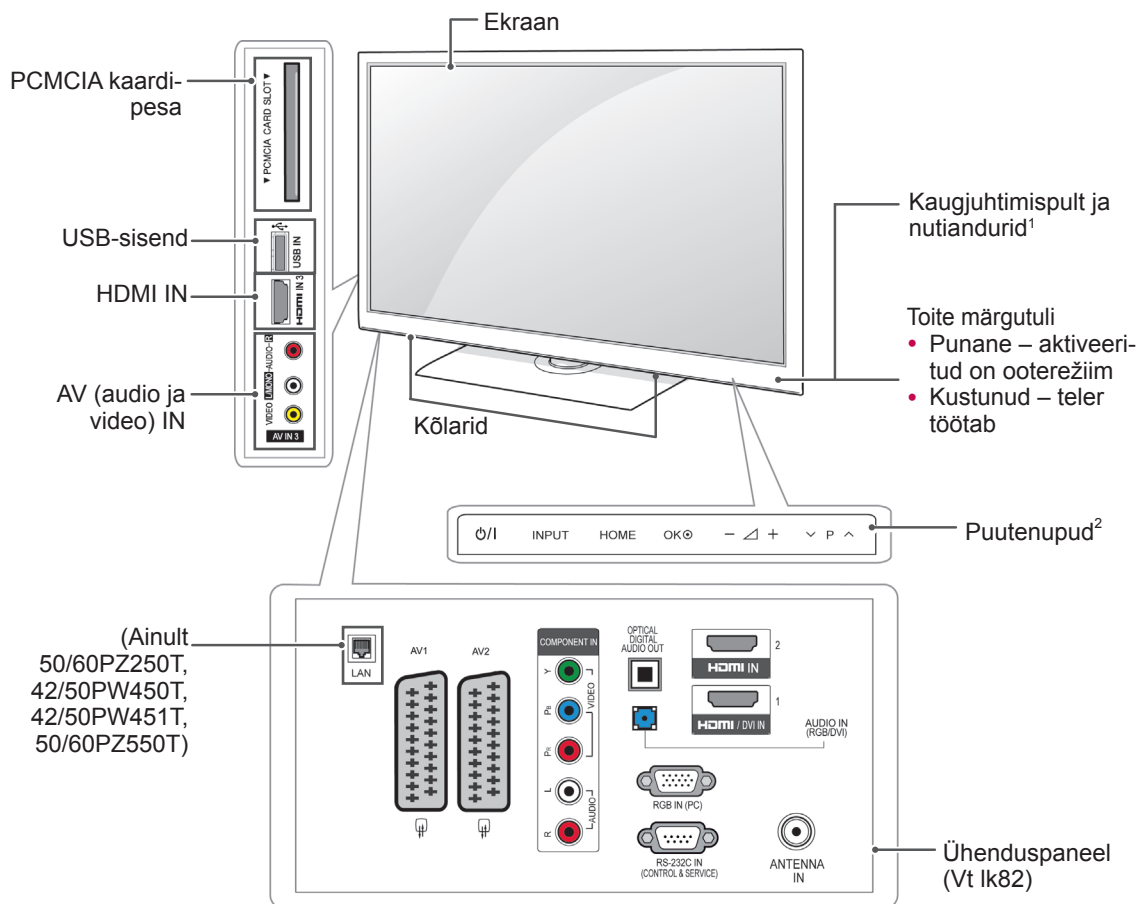

Nupp	Kirjeldus
⏻/⏪	Lülitab toite sisse või välja
INPUT	Vahetab sisendallikat
HOME	Avab põhimenüüd või salvestab sisestuse ning väljub menüüdest
OK	Valib esiletõstetud menüüvaliku või kinnitab sisestuse
- ▽ +	Reguleerib helitugevust
▽ P ^	Sirvib salvestatud programme

1 Nutikas andur - reguleerib pildi kvaliteeti vastavalt ümbrusele.

2 Puutenupp - soovitud funktsiooni kasutamiseks puudutage vastavat nappu.

- Teie teler võib erineda pildil olevast.

Ainult 50/60PV25**, 42/50PT35**, 50PV35**, 42/50PT25**

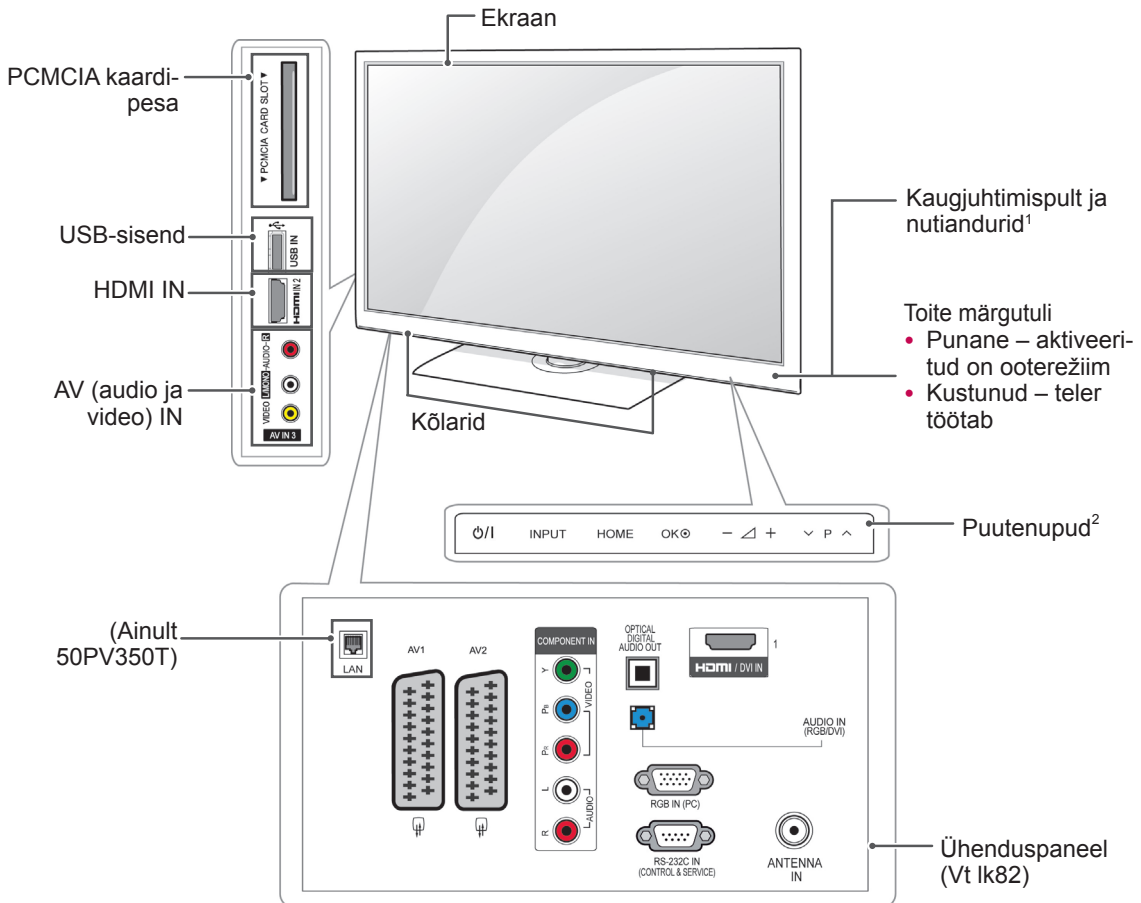

Nupp	Kirjeldus
⏻/⏪	Lülitab toite sisse või välja
INPUT	Vahetab sisendallikat
HOME	Avab põhimenüüd või salvestab sisestuse ning väljub menüüdest
OK	Valib esiletõstetud menüüvaliku või kinnitab sisestuse
- ▽ +	Reguleerib helitugevust
▽ P ^	Sirvib salvestatud programme

1 Nutikas andur - reguleerib pildi kvaliteeti vastavalt ümbrusele.

2 Puutenupp - soovitud funktsiooni kasutamiseks puudutage vastavat nuppu.

- Teie teler võib erineda pildil olevast.

Ainult 22/26/32LK33**, 32/37/42LK43**, 32/42/47LK53**(Välja arvatud 32/42/47LK530T), 47LK95**

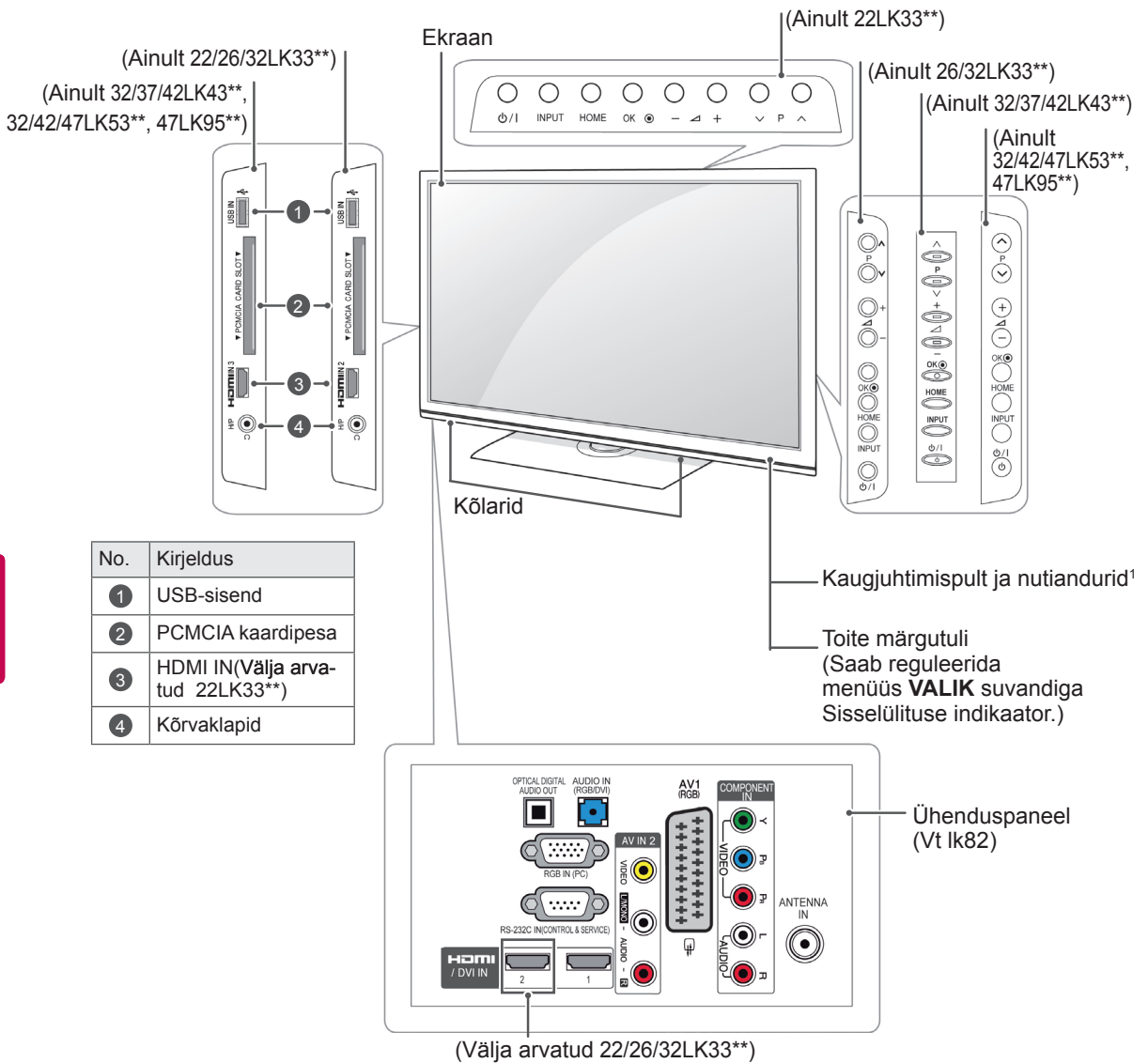

EESTI

Nupp	Kirjeldus
⏻/⏪	Lülitab toite sisse või välja
INPUT	Vahetab sisendallikat
HOME	Avab põhimenüüd või salvestab sisestuse ning väljub menüüdest
OK	Valib esiletõstetud menüüvaliku või kinnitab sisestuse
- / Δ / +	Reguleerib helitugevust
∇ P ^	Sirvib salvestatud programme

1 Nutikas andur - reguleerib pildi kvaliteeti vastavalt ümbrusele(Ainult 32/42/47LK53**, 47LK95**).

- Teie teler võib erineda pildil olevast.

Ainult 19/22/26LV25**, 19/22LV23**, 22/26LV55**

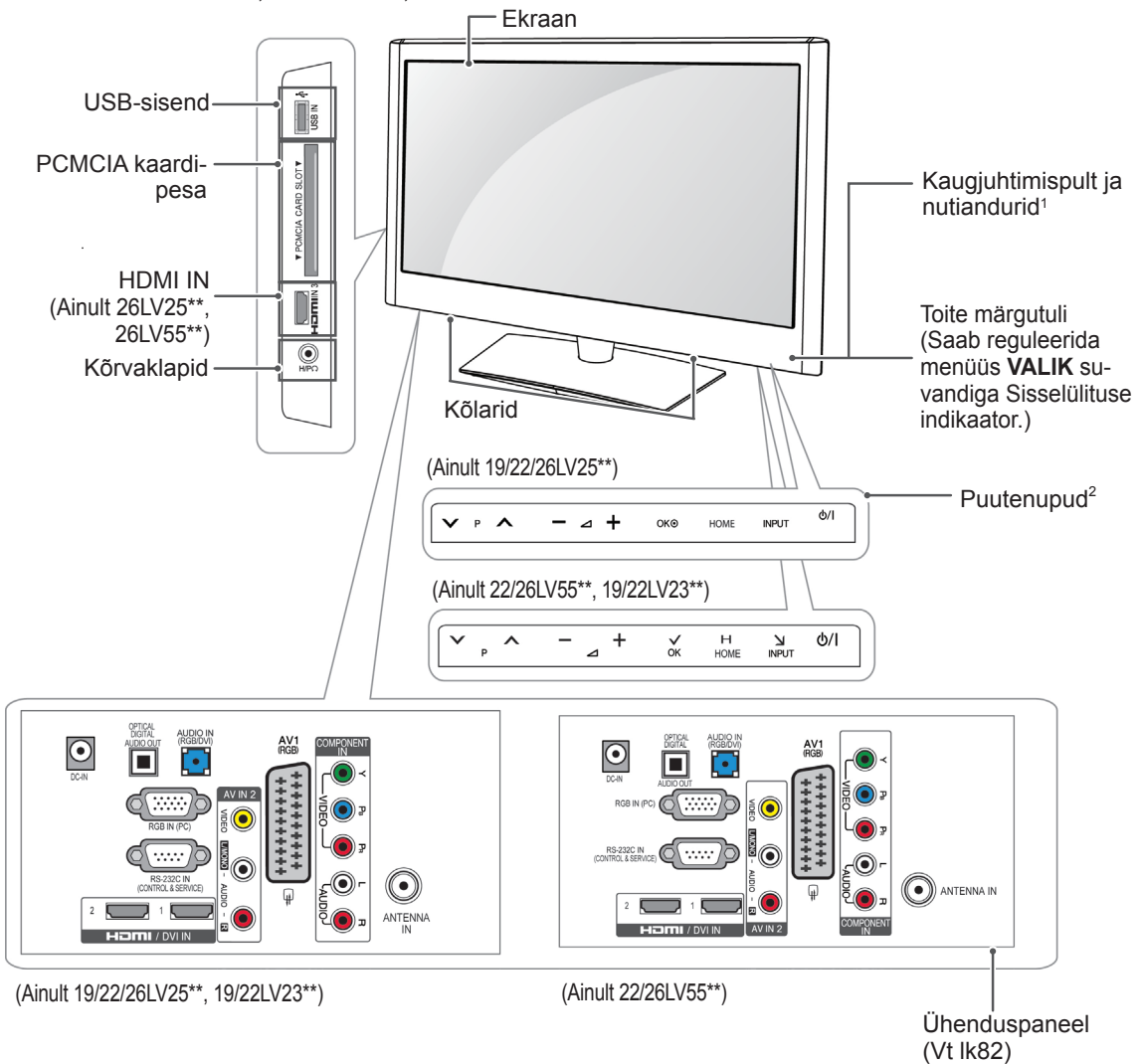

(Ainult 19/22/26LV25**, 19/22LV23**)

(Ainult 22/26LV55**)

Ühenduspaneel
(Vt lk82)

Nupp	Kirjeldus
▼ P ▲	Sirib salvestatud programme
— ▽ +	Reguleerib helitugevust
OK	Valib esiletõstetud menüüvaliku või kinnitab sisestuse
HOME	Avab põhimenüüd või salvestab sisestuse ning väljub menüüdest
INPUT	Vahetab sisendallikat
⏻/⏷	Lülitab toite sisse või välja

1 Nutikas andur - reguleerib pildi kvaliteeti vastavalt ümbrusele.

2 Puutenupp - soovitud funktsiooni kasutamiseks puudutage vastavat nuppu.

- Teie teler võib erineda pildil olevast.

Ainult 32/42/47LK530T, 32/42LK550T, 32/37/42/47LV355T

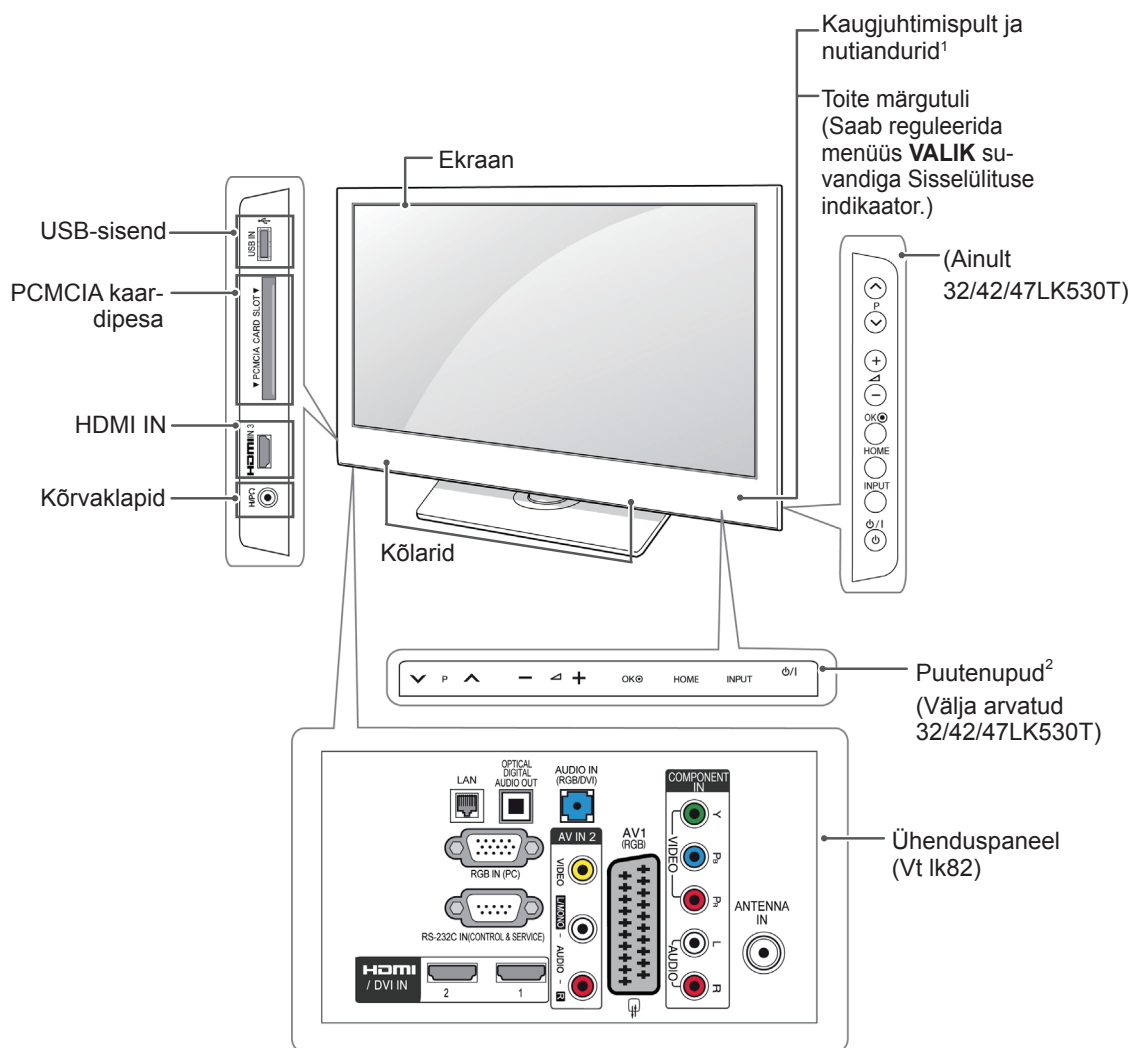

EESTI

Nupp	Kirjeldus
▼ P ▲	Sirvib salvestatud programme
— ◀ +	Reguleerib helitugevust
OK	Valib esiletõstetud menüüvaliku või kinnitab sisestuse
HOME	Avab põhimenüüd või salvestab sisestuse ning väljub menüüdest
INPUT	Vahetab sisendallikat
⏻/⏼	Lülitab toite sisse või välja

- 1 Nutikas andur - reguleerib pildi kvaliteeti vastavalt ümbrusele.
- 2 Puutenupp - soovitud funktsiooni kasutamiseks puudutage vastavat nuppu.

- Teie teler võib erineda pildil olevast.

Ainult 32/37/42LK45**, 32/42LK55**, 32LV25**, 32/42LV34**, 32/37/40/42/47LV35**, 32/37/42/47LV45**, 32/42/47/55LV45**, 42/47LV54**, 32/37/42LK46**, 32/37/42/47LV36** (Välja arvatud 32/42LK550T, 32/37/42/47LV355T)

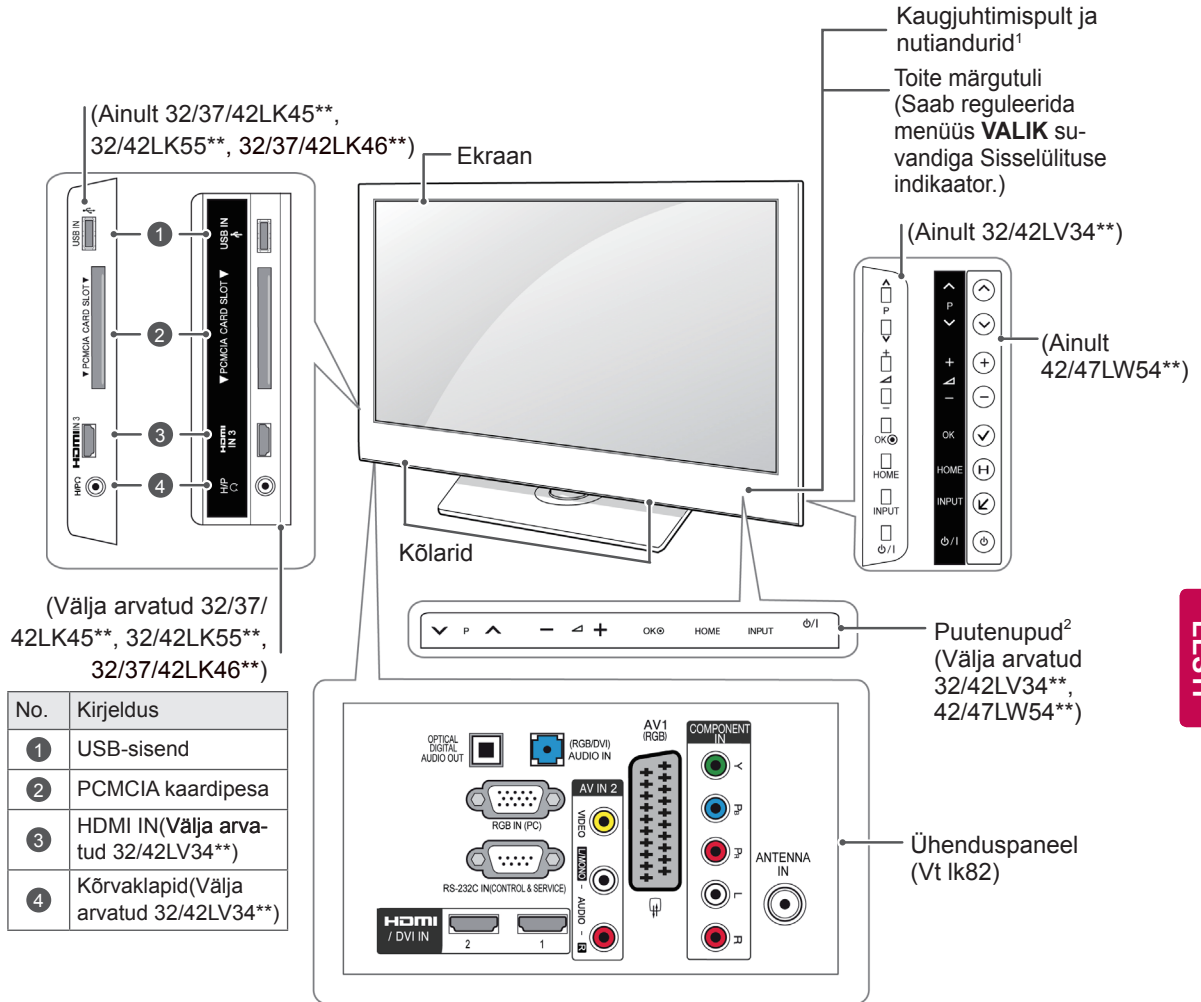

Nupp	Kirjeldus
▼ P ▲	Sirvib salvestatud programme
— ◀ +	Reguleerib helitugevust
OK	Valib esiletõstetud menüüvaliku või kinnitab sisestuse
HOME	Avab põhimenüüd või salvestab sisestuse ning väljub menüüdest
INPUT	Vahetab sisendallikat
⏻/⏷	Lülitab toite sisse või välja

- 1 Nutikas andur - reguleerib pildi kvaliteeti vastavalt ümbrusele.
- 2 Puutenupp - soovitud funktsiooni kasutamiseks puudutage vastavat nuppu.

Teleri tõstmine ja transportimine

Enne teleri transportimist või tõstmist tutvuge järgmiste juhistega, et vältida teleri kriimustamist või kahjustamist ja teleri tüübist ja suurusest hoolimata tagada selle ohutu transport.



ETTEVAATUST!

- Vältige ekraani puudutamist, vastasel juhul võite ekraani või kujutiste loomiseks kasutatavaid pikseleid kahjustada.

- Soovitame telerit transportida müügikomplekti kuulunud karpis või pakendis.
- Enne teleri transportimist või tõstmist eraldage toitejuhe ja kõik kaablid.
- Telerit hoides peab ekraan olema kriimustuste vältimiseks teist eemale suunatud olema.



- Hoidke tugevalt kinni teleri raami üla- ja alaosast. Ärge hoidke kinni ekraanist, kõlaritest ega kõlarite iluvõrealast.

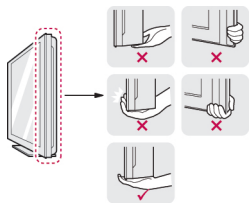

- Suurt telerit peavad transportima vähemalt kaks inimest.
- Telerit transportides hoidke sellest nagu joonisel näidatud.

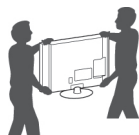

- Telerit transportides ärge raputage seda ega laske sel liigselt vibreerida.
- Telerit transportides hoidke seda püsti, ärge keerake telerit küllili ega kallutage seda vasakule või paremale.

Teleri seadistamine

- Teie teler võib erineda pildil olevast.
- Asetage teler alusele ning kinnitage see laua või seina külge.

Statiivi ühendamine

(Ainult 42/50PT25**, 50/60PV25**, 42/50PT35**, 50PV35**, 50/60PZ25**, 42/50PW45**, 50/60PZ55**, 42/50PT45**)

- 1 Asetage teler ühetasasele aluspinnale nii, et ekraan on allpool.



ETTEVAATUST!

- Ekraani vigastuse eest kaitsmiseks asetage aluspinnale vahtkummist matt või pehme riie.

- 2 Ühendage **statiivi korpuse** osad teleri **statiivi alusega**.

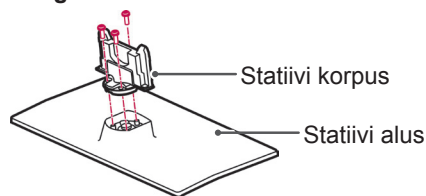

- 3 Kinnitage teler statiivi külge nelja (4) kruviga.

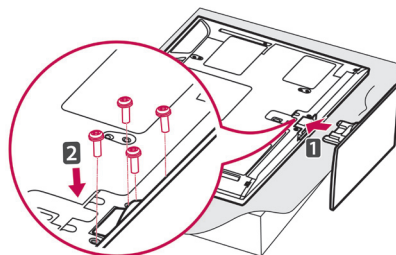

Ühendage kindlasti statiivi esi- ja tagakülg.

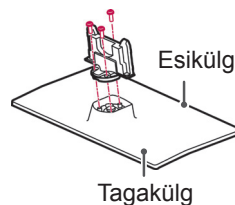

ETTEVAATUST!

- Keerake kruvid kõvasti kinni, et vältida teleri ettepoole kaldumist. Ärge pingutage üle.

(Ainult 22LK33**)

- 1 Asetage teler ühetasasele aluspinnale nii, et ekraan on allpool.

! ETTEVAATUST!

- Ekraani vigastuse eest kaitsmiseks asetage aluspinnale vahtkummist matt või pehme riie.

- 2 Monteerige teler näidatud viisil.

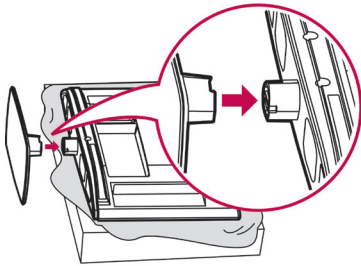

(Ainult 19/22LV23**)

- 1 Asetage teler ühetasasele aluspinnale nii, et ekraan on allpool.

! ETTEVAATUST!

- Ekraani vigastuse eest kaitsmiseks asetage aluspinnale vahtkummist matt või pehme riie.

- 2 Ühendage **statiivi korpuse** osad teleri **statiivi alusega**.

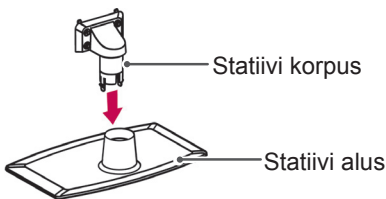

- 3 Kinnitage teler statiivi külge nelja (4) kruviga.

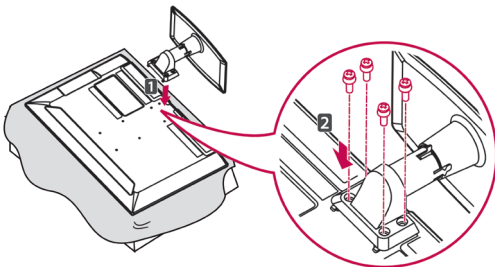

! ETTEVAATUST!

- Keerake kruvid kõvasti kinni, et vältida teleri ettepoole kaldumist. Ärge pingutage üle.

(Ainult 26/32LK33**, 32/37/42LK43**, 32/42/47LK53**, 32/37/42LK45**, 32/42LK55**, 47LK95**, 32/37/42LK46**)

- 1 Asetage teler ühetasasele aluspinnale nii, et ekraan on allpool.

! ETTEVAATUST!

- Ekraani vigastuse eest kaitsmiseks asetage aluspinnale vahtkummist matt või pehme riie.

- 2 Ühendage **statiivi korpuse** osad teleri **statiivi alusega**.

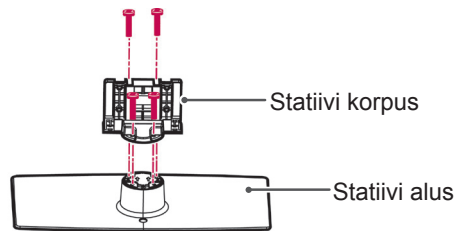

- 3 Kinnitage teler statiivi külge nelja (4) kruviga.

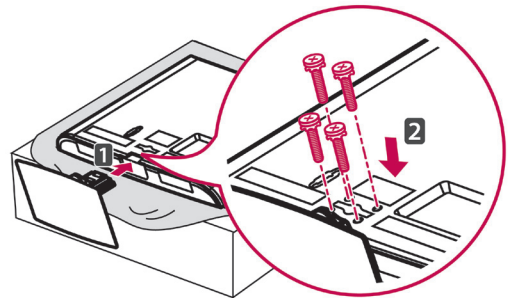

! ETTEVAATUST!

- Keerake kruvid kõvasti kinni, et vältida teleri ettepoole kaldumist. Ärge pingutage üle.

(Ainult 19/22/26LV25**, 22/26LV55**)

- 1 Asetage teler ühetasasele aluspinnale nii, et ekraan on allpool.

ETTEVAATUST!

- Ekraani vigastuse eest kaitsmiseks asetage aluspinnale vahtkummist matt või pehme riie.

- 2 Ühendage **statiivi korpuse** osad teleri **statiivi alusega**.

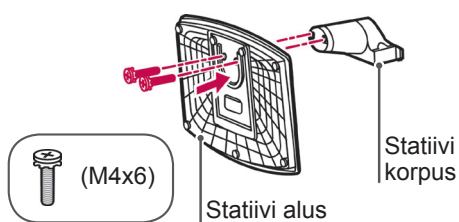

- 3 Kinnitage teler statiivi külge kahe (2) kruviga.

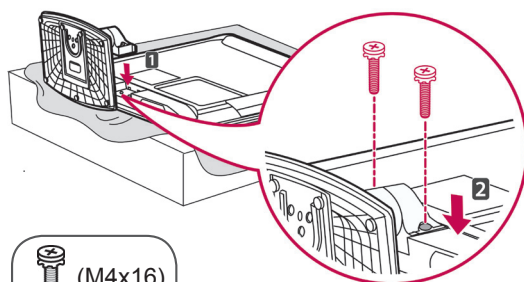

ETTEVAATUST!

- Keerake kruvid kõvasti kinni, et vältida teleri ettepoole kaldumist. Ärge pingutage üle.

(Ainult 32LV25**, 32/42LV34**, 32/37/40/42/47LV35**, 32/37/42/47LV45**, 32/42/47/55LV45**, 32/37/42/47LV36**)

- 1 Asetage teler ühetasasele aluspinnale nii, et ekraan on allpool.

ETTEVAATUST!

- Ekraani vigastuse eest kaitsmiseks asetage aluspinnale vahtkummist matt või pehme riie.

- 2 Ühendage **statiivi korpuse** osad teleri **statiivi alusega**.

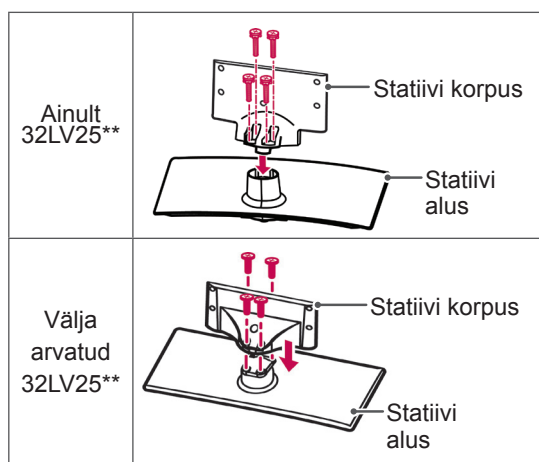

- 3 Kinnitage teler statiivi külge nelja (4) kruviga.

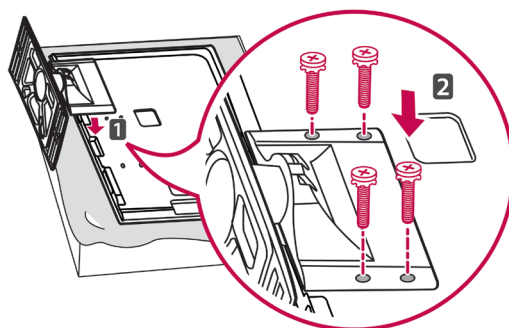

ETTEVAATUST!

- Keerake kruvid kõvasti kinni, et vältida teleri ettepoole kaldumist. Ärge pingutage üle.

(Ainult 42/47LW54**)

- 1 Asetage teler ühetasasele aluspinnale nii, et ekraan on allpool.



ETTEVAATUST!

- Ekraani vigastuse eest kaitsmiseks asetage aluspinnale vahtkummist matt või pehme riie.

- 2 Ühendage **statiivi korpuse** osad teleri **statiivi alusega**.

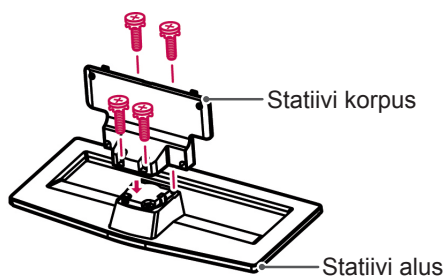

- 3 Monteerige teler näidatud viisil.

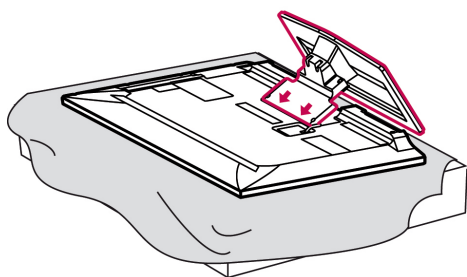

- 4 Kinnitage teler statiivi külge nelja (4) kruviga.

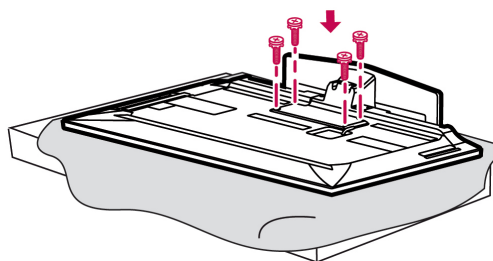

ETTEVAATUST!

- Keerake kruvid kõvasti kinni, et vältida teleri ettepoole kaldumist. Ärge pingutage üle.

Kui te ei kasuta laua tüüpi statiivi

- Teie teler võib erineda pildil olevast.

(Ainult 42/50PT25**, 50/60PV25**, 42/50PT35**, 50PV35**, 50/60PZ25**, 42/50PW45**, 50/60PZ55**, 42/50PT45**)

- Lükake komplekti kuuluv kaitsekate teleri põhjal olevasse avausse, kuni see paika lukustub.
- Paigaldage kaitsekattelint.
 - Nii väldite avausse tolmu ja mustuse kogunemist.
 - Seinapaigalduskronsteini paigaldamisel kasutage kaitsekate.

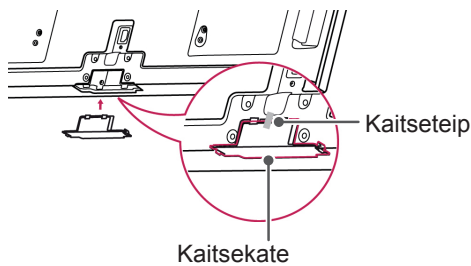

(Ainult 26/32LK33**, 32/37/42LK43**, 32/42/47LK53**, 32/37/42LK45**, 32/42LK55**, 47LK95**, 32/37/42LK46**)

- 1 Lükake komplekti kuuluv kaitsekate teleri põhjal olevasse avausse, kuni kuulete klõpsu.

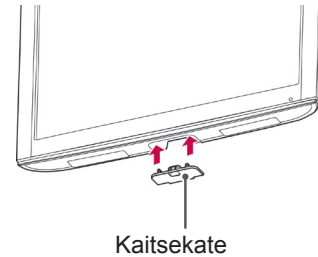

(Ainult 22LK33**)

- 1 Asetage teler ühetasasele aluspinnale nii, et ekraan on allpool.
- 2 Eemaldage neli (2) kruvi ja tõmmake statiiv teleri küljest eemale.

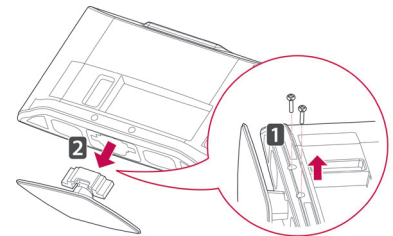

- 3 Lükake komplekti kuuluv kaitsekate teleri põhjal olevasse avausse, kuni see paika lukustub. Nii väldite avausse tolmu ja mustuse kogunemist.

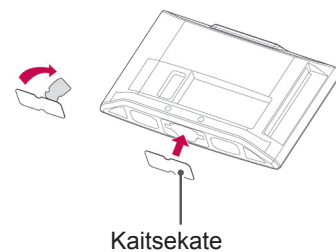

Lauale paigaldamine

- Teie teler võib erineda pildil olevast.

1 Tõstke ja kallutage teler laual püstisesse asendisse.

- Õige ventileerimise tagamiseks jätke seina ja seadme vahele 10 cm (minimaalselt) suurune vahe.

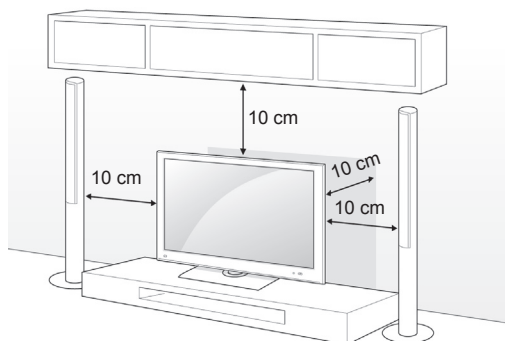

2 Ühendage toitejuhe seinapistikusse.

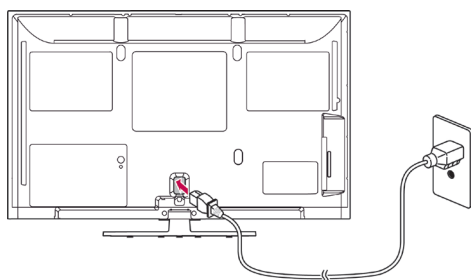

⚠ ETTEVAATUST!

- Ärge paigaldage telerit kütteseadmete lähedusse, kuna see võib põhjustada tulekahju.

⚠ MÄRKUS

- Pöörake telerit 20 kraadi vasakule või paremale ning reguleerige vaatenurka vastavalt eelistustele. (Välja arvatud 22LK33**, 19/22/26LV25**, 22/26LV55**, 19/22LV23**)

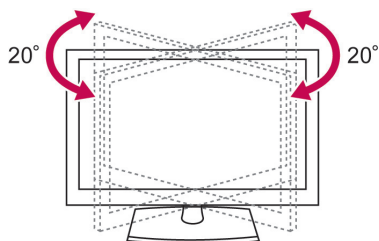

Teleri lauale kinnitamine

- Teie teler võib erineda pildil olevast. (Ainult 26/32LK33**, 32/37/42LK43**, 32/37/42LK45**, 32/42LK53**, 32/42LK55**, 32LV25**, 32/37LV35**, 32LW45**, 32/37LV45**, 32LV34** 32/37/42LK46**, 32/37LV36**)
- Kinnitage teler laua külge, et vältida selle ettepoole kaldumist, kahjustamist ning võimalikke vigastusi. Paigaldage teler lauale, seejärel sisestage komplekti kuuluv kruvi statiivi tagaküljele ning pingutage see.

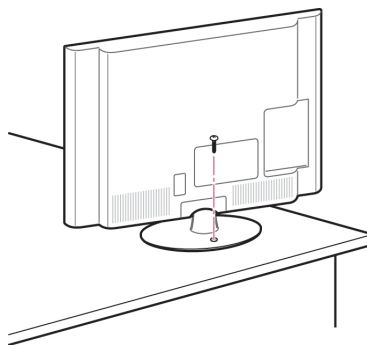

⚠ HOIATUS

- Et vältida teleri ümberkukkumist, peab teler olema vastavalt paigaldusjuhendile kindlalt põrandale/seinale kinnitatud. Teleri kallutamine, raputamine või kõigutamine võib põhjustada vigastusi.

Teleri seinale kinnitamine

- Teie teler võib erineda pildil olevast.

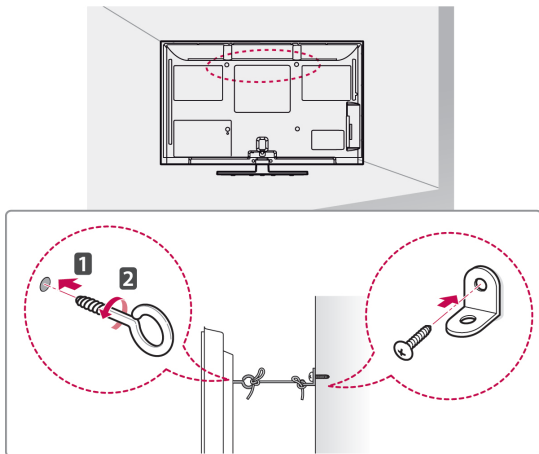

- 1 Sisestage ja pingutage teleri tagaküljele aaskruvid, või teleri kronstein ja poldid.
- Kui aaskruvide asukohta on paigaldatud poldid, eemaldage need.
- 2 Kinnitage seinakinnitus poltidega seina külge. Sobitage seinakinnituse asukoht teleri tagaküljel olevate aaskruvidega.
- 3 Ühendage aaskruvid ja seinakinnitused omavahel tugeva nõoriga.
Hoidke nõori lameda pinnasega horisontaalselt.

**ETTEVAATUST!**

- Veenduge, et lapsed ei roni telerile ega saa selle küljes rippuda.

**MÄRKUS**

- Kasutage alust või platvormi, mis on teleri kandmiseks piisavalt tugev ja suur.

Kensingtoni turvasüsteemi kasutamine

(see funktsioon pole kõigi mudelitega kasutatav)

- Teie teler võib erineda pildil olevast.

Kensingtoni turvasüsteemi pistmik paikneb teleri tagaküljel. Lisateavet paigaldamise ja kasutamise kohta leiate Kensingtoni turvasüsteemi kasutusjuhendist või aadressilt <http://www.kensington.com>.

Ühendage Kensingtoni turvasüsteemi kaabel teleri ja laua vahel.

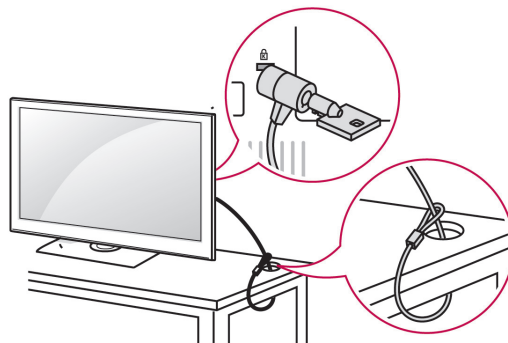
**Seinale paigaldamine**

Ühendage seinakinnitus teleri tagaküljele ja täis-seinale pörandaga risti. Kui ühendate teleri muu ehitusmaterjali külge, võtke ühendust kvalifitseeritud personaliga.

LG soovib lasta konsooli seinale paigaldada kvalifitseeritud spetsialistil.

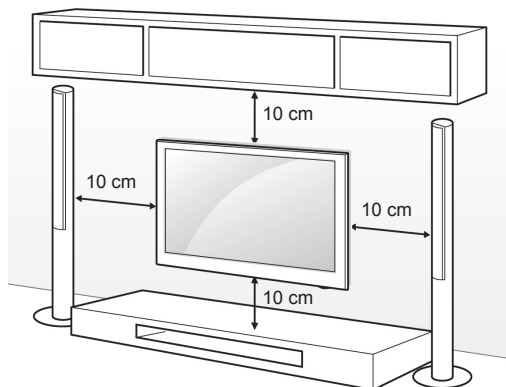

Kasutage kruvisid ja seinakinnitusi, mis vastavad VESA standarditele. Seinakinnituskomplekti standardmõõdud on toodud järgnevas tabelis.

Müüakse eraldi (seinakinnitus)

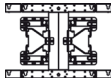
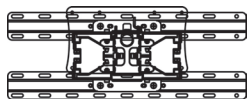
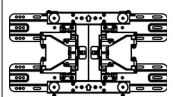
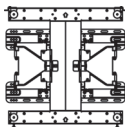
Mudel	42/50PT25** 42/50PT35** 50PV35** 50PZ25** 42/50PW45** 50PZ55** 42/50PT45** 50PV25**	60PV25** 60PZ25** 60PZ55**
VESA (A x B)	400 x 400	600 x 400
Standardkruvi	M6	M8
Kruvide arv	4	4
Seinakinnitus	PSW400B, PSW400BG	PSW600B, PSW600BG
		
Mudel	22LK33** 19/22/26LV25** 22/26LV55** 19/22LV23**	26/32LK33** 32LK43** 32LK45** 32LK53** 32LK55** 32LV25** 32LV35** 32LV45** 32LW45** 32LV34** 32LK46** 32LV36**
VESA (A x B)	100 x 100	200 x 100
Standardkruvi	M4	M4
Kruvide arv	4	4
Seinakinnitus	LSW100B, LSW100BG	
		
Mudel	37/42LK43** 37/42LK45** 42LK55** 42/47LK53** 37LV35** 37LV45** 47LK95** 37/42LK46** 37LV36**	40/42/47LV35** 42/47LV45** 42/47/55LW45** 42/47LV36**
VESA (A x B)	200 x 200	400 x 400
Standardkruvi	M6	M6
Kruvide arv	4	4
Seinakinnitus	LSW200B, LSW200BG	LSW400B, LSW400BG
		

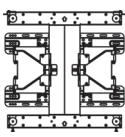
Mudel	42LV34** 42/47LW54**
VESA (A x B)	400 x 400
Standardkruvi	M6
Kruvide arv	4
Seinakinnitus	LSW400BX, LSW400BXC
	



ETTEVAATUST!

- Eraldage esmalt toide, seejärel liigutage telerit või paigaldage see. Vastasel juhul võite saada elektrilöögi.
- Kui paigaldate teleri lakke või kaldseinale, võib see alla kukkuda ning tõsiseid vigastusi tekitada. Kasutage heaks kiidetud LG seinakinnitusi ja võtke ühendust edasimüüja või kvalifitseeritud personaliga.
- Ärge pingutage kruvisid üle, vastasel juhul võite telerit kahjustada ja garantii kehtetuks muuta.
- Kasutage kruvisid ja seinakinnitusi, mis vastavad VESA standarditele. Garantii ei kata valest kasutamisest või valede lisatarvikute kasutamisest tulenevaid kahjusid ega vigastusi.



MÄRKUS

- Kasutage VESA standardi kruvide tehnilistele andmetele vastavaid kruvisid.
- Seinakinnituskomplekt sisaldab paigaldusjuhendit ja vajalikke osasid.
- Kruvide pikkus sõltub seinakinnitusest. Kasutage õige pikkusega kruvisid.
- Lisateavet leiate seinakinnituse komplekti kuuluvast juhendist.

Kaablite korrastamine

- Teie teler võib erineda pildil olevast.

(Ainult 42/50PT25**, 50/60PV25**, 42/50PT35**, 50PV35**, 50/60PZ25**, 42/50PW45**, 50/60PZ55**, 42/50PT45**)

- 1 Paigaldage **toitejuhtme hoidik** ja **toitejuhe**. See aitab ära hoida toitekaabli juhusliku eemaldamise.

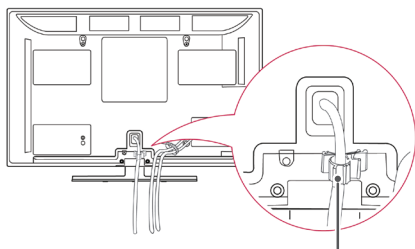

Toitejuhtme hoidik

- 2 Koguge kaablid kokku ja siduge need **kaabli-hoidikuga**.

LAN-kaabli kasutamisel installige vastavalt juhistele, et vähendada elektromagnetilisi laineid. (Ainult 50PV350T, 50/60PZ250T, 42/50PW450T, 42/50PW451T, 50/60PZ550T).

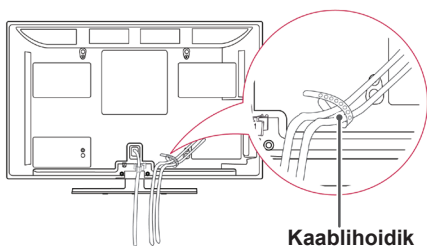

Kaablihoodik



ETTEVAATUST!

- Ärge transportige telerit **kaablihoodikust** ega **toitejuhtme hoidikust** kinni hoides, vastasel juhul võib see puruneda ja võite end vigastada ja telerit kahjustada.

(Ainult 22LK33**, 19/22/26LV25**, 22/26LV55**, 19/22LV23**)

- 1 Pärast kaablite ühendamist paigaldage **kaabli-hoidik** näidatud viisil ja siduge kaablid kokku.

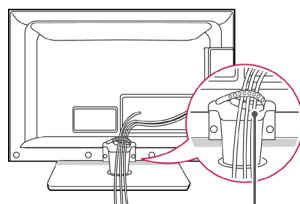

Kaablihoodik

(Ainult 26/32LK33**, 32/37/42LK43**, 32/37/42LK45**, 32/42/47LK53**, 32/42LK55**, 47LK95**, 32/37/42LK46**)

- 1 Koguge kaablid kokku ja siduge need kaabli-hoidikuga.

- 2 Kinnitage kaablihoodik teleri külge.

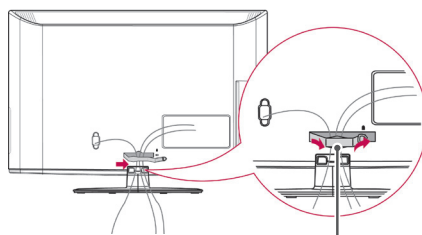

Kaablihoodik



MÄRKUS

- Ärge transportige telerit kaablihoodikust kinni hoides, vastasel juhul võib see puruneda ning võite end vigastada ja telerit kahjustada.

(Ainult 32LV25**, 32/37/40/42/47LV35**,
32/42/47/55LV45**, 32/37/42/47LV45**,
32/42LV34**, 32/37/42/47LV36**)

- 1 Koguge kaablid kokku ja kinnitage need teleri tagaküljel oleva kaablihoidikuga.

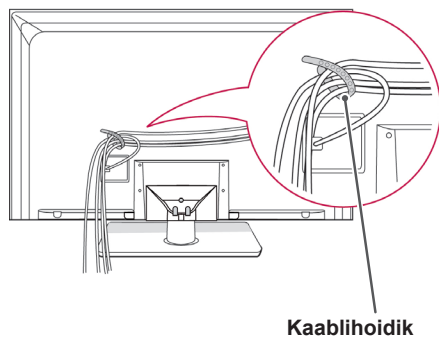

Ekraani paigutamine

- Teie teler võib erineda pildil olevast.

(Ainult 22LK33**)

Reguleerige paneeli asendit erinevates suundades, et saavutada maksimaalne mugavus.

- Kaldevahemik

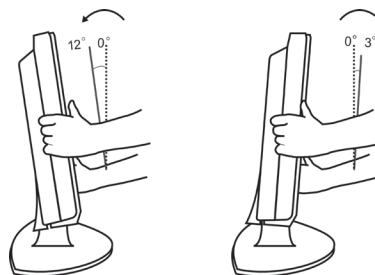

(Ainult 42/47LV54**)

- 1 Koguge kaablid kokku ja kinnitage need teleri tagaküljel oleva kaablihoidikuga.

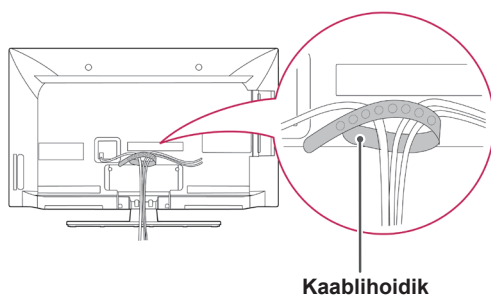

TV ühendamine

- Teie teler võib erineda pildil olevast.

(Ainult 19/22/26LV25**, 22/26LV55**, 19/22LV23**)

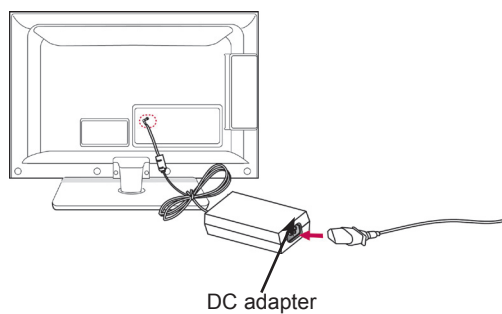

- 1 Ühendage antennikaabel teleri antenniporti.
- 2 Ühendage DC adapter teleri toitepessa.
- 3 Ühendage toitejuhe esmalt DC adapteri ja seejärel seinapistikuga.

KAUGJUHTIMISPULT

Juhendis toodud kirjeldused põhinevad kaugjuhtimispuldi nuppudel. Palun tutvuge juhendiga hoolikalt ja kasutage telerit vastavalt juhistele.

Patareide vahetamiseks avage patareide kate, vahetage patareid (1,5 V AAA), sobitades ⊕ ja ⊖ otsad vastavalt patareiruumis toodud sildile ning sulgege patareide kate. Suunake kaugjuhtimispult teleri kaugjuhtimispuldi andurile.

Patareide eemaldamiseks teostage paigaldamise toimingud tagurpidises järjekorras.

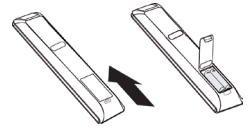

ETTEVAATUST!

- Ärge kasutage korraka vanu ja uusi patareisid, vastasel juhul võite kaugjuhtimispuldi kahjustada.



⏻(POWER)

Lülitab teleri sisse või välja.

ENERGY SAVING (ENERGIASÄÄST) (Vt lk67)

Reguleerib ekraani heledust energiatarbimise vähendamiseks.

AV MODE (AV-REŽIIM) (Vt lk44)

Valib AV-režiimi.

INPUT (SISEND) (Vt lk44)

Vahetab sisendallikat; lülitab teleri sisse.

TV/RAD

Valib raadio, televisiooni ja digitelevisiooni programme.

LIGHT (VALGUSTUS)

Valgustab kaugjuhtimispuldi nupud.

EESTI



Numbrinupud

Kasutage numbrite sisestamiseks.

LIST (Vt lk39)

Salvestatud programmide loendi kuvamine.

Q.VIEW (Kiirvaade)

Naaseb viimati vaadatud programmile.

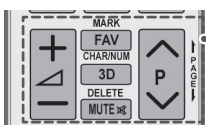
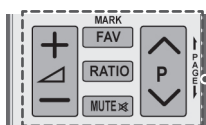

$\triangleleft + -$
Reguleerib helitugevust.

MARKEERI

Valib menüü või suvandi.

FAV (LEMMIKUD) (Vt lk39)
Avab lemmikprogrammide loendi.

3D(ainult 3D-mudelid)(Vt lk49)
Kasutab vaatamiseks 3D-videot.

RATIO (KUVASUHE) (Vt lk42)
Muudab kujutise suurust.

MUTE (Vaigista)
Vaigistab heli.

P ^ v
Sirvib salvestatud programme.

PAGE (LEHEKÜLG)
Liigub eelmisele või järgmisele ekraanile.

CHAR/NUM (TÄRK/NUMBER)
Vahetab tähe- ja numbrisestusrežiimi vahel.

DELETE (KUSTUTA)
Kustutab tähti ja numbreid.

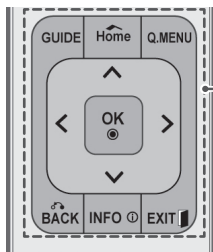
**GUIDE (Juhend)**

Kuvab programmijuhi.

Home (Põhimenüü)

Avab põhimenüüd.

Q. MENU (KIIRMENÜÜ) (Vt lk46)

Avab kiirmenüüd.

Noolenupud (üles/alla/vasakule/paremale)

Menüüdes või valikutes sirvimiseks.

OK

Menüüde ja suvandite valimiseks ning sisestuse kinnitamiseks.

BACK (Tagasi)

Naaseb tagasi eelmisele tasemele.

INFO (Vt lk40)

Kuvab valitud programmi teabe.

EXIT (VÄLJU)

Kustutab kõik ekraanilt ja naaseb TV-režiimi.

**Värvilised nupud**

Neid nuppe kasutatakse teletekstiga (ainult funktsiooniga TELETEXT mudelitel) või programmide muutmisel.

3D SETTING(ainult 3D-mudelid)

Kasutage seda 3D-video vaatamiseks.

**TELETEKSTI NUPUD (Vt lk90)**

Neid nuppe kasutatakse teleteksti jaoks.

Üksikasju vaadake peatükist "Teletekst".

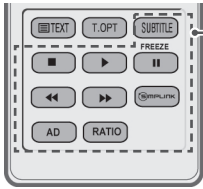
**SUBTITLE (Subtiiter)**

Taastab digitaalrežiimis teie eelistatud subtiitrid.

Juhtnupud (■, ▶, II, ◀◀, ▶▶)

Juhib MINU MEEDIA menüüsid või SIMPLINK-ühilduvaid seadmeid (USB, SIMPLINK).

PAUS

Peatab kaadri TV-d, AV-d, komponenti, RGB-PC-d või HDMI-i sisestusallikat kasutdes.

SIMPLINK (Vt lk89)

Annab juurdepääsu teleriga ühendatud AV-seadmetele
Avab SIMPLINK menüü.

AD

Lülitab audio kirjelduse sisse või välja.

RATIO (KUVASUHE) (Vt lk42)

Muudab kujutise suurust.

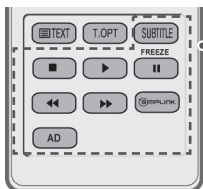
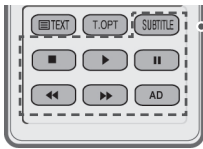
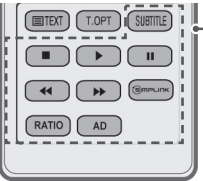
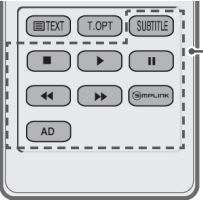

TV VAATAMINE

Antenni ühendamine

Ühendage antenn teleriga järgmiseid juhiseid kasutades.

Seadmete kahjustamise vältimiseks ärge mingil juhul ühendage ühtki toitejuhet enne, kui olete lõpetanud kõigi seadmete ühendamise.

Ühendage teler antenni seinapistikusse RF-kaabliga (75 Ω).

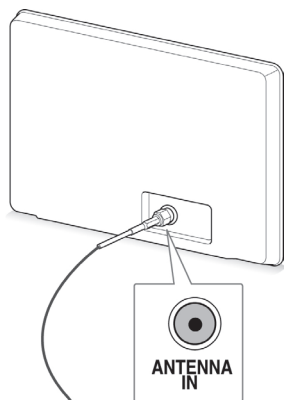

Antennipistik seinal

! MÄRKUS

- Pildi optimaalse kvaliteedi tagamiseks reguleerige antenni suunda.
- Halvas levialas paigaldage parema pildikvaliteedi saamiseks antennivõimendi.
- Kui pildikvaliteet on halb ka ühendatud antenniga, suunake antenn õiges suunas.
- Antennikaablit ega muundurit tarnekompлектis ei ole.

Teleri esmakordne sisselülitamine

Teleri esmakordsel sisselülitamisel kuvatakse algsätete ekraan. Valige keel ja kohandage põhisätteid.

- 1 Ühendage toitejuhe seinapistikusse.
- 2 Ooterežiimis vajutage teleri sisselülitamiseks nuppu **(TOIDE)**.
Teleri esmakordsel sisselülitamisel kuvatakse algsätete ekraan.

! MÄRKUS

- Võite kasutada ka funktsiooni **Tehase-seaded**, kui avate põhimenüüs suvandi **VALIK**.

- 3 Teleri sätete vastavalt eelistustele kohandamiseks järgige kuvatavaid juhiseid.

Keel	Valib kuvamiskeelet.
↓	
Režiimi seadistamine	Valib kodusele keskkonnale sätete Kodukasutus .
↓	
Toite märgutuli	Määrab toite indikaatori. (Kui valite suvandis Režiimi seadistamine sätete Kodukasutus - ainult LED LCD TV)
↓	
Riik	Valib kuvamisriigi. (sõltub muudelist)
↓	
Ajatsoon	Valib ajatsooni ja suveaja. (Kui riigiks on valitud Venemaa)
↓	
Parooli seadistamine	Määrab salasõna. (Kui riigiks on valitud Prantsusmaa)
↓	
Automaatne häälestus	Skannib ja salvestab saada olevad programmid automaatselt.

! MÄRKUS

- Nendes riikides, kus puudub normeeritud digiteleviseiooni levi, ei pruugi mõned digiteleviseiooni funktsioonid töötada, sõltuvalt digiteleviseiooni levikeskkonnast.
- Kui riigiks on valitud Prantsusmaa, ei ole parool '0', '0', '0', '0', vaid '1', '2', '3', '4'.

- 4 Kui põhisätted on määratud, vajutage nuppu **OK**.

! MÄRKUS

- Kui algseadistust ei lõpetata, kuvatakse see iga kord, kui teleri sisse lülitate.
- Kui telerit pika ajaperioodi vältel ei kasutata, eraldage toitejuhe seinapistikust.

- 5 Teleri väljalülitamiseks vajutage nuppu **⏻(TOIDE)**.

Teleri vaatamine

- 1 Ooterežiimis vajutage teleri sisselülitamiseks nuppu **⏻/I(TOIDE)**.
- 2 Vajutage nuppu **INPUT (SISEND)** ja valige **Antenn**.
- 3 Teleri väljalülitamiseks vajutage nuppu **⏻(TOIDE)**.
Teler lülitub ooterežiimi.

Programmide haldamine

Programmi automaatne seadistamine

Antenni valimine

Kasutage seda funktsiooni kõigi saada olevate programmide automaatseks otsimiseks ja salvestamiseks.

Kui alustate automaathäälestamist, siis kustub kogu eelnevalt salvestatud teave.

- 1 Vajutage nuppu **Home** (Põhimenüü), et kasutada põhimenüüsid.
- 2 Vajutage noolenuppe ja leidke valik **SEADISTUS**, seejärel vajutage nuppu **OK**.
- 3 Kasutage noolenuppe ja liikuge valikule **Automaatne häälestus**, seejärel vajutage nuppu **OK**.
- 4 Kasutage noolenuppe ja liikuge valikule **Antenn**, seejärel vajutage nuppu **OK**.
- 5 Automaathäälestuse käivitamiseks vajutage **Käivita**.
Teler skannib ja salvestab saada olevad programmid automaatselt.
- 6 Kui olete lõpetanud, vajutage nuppu **EXIT (VÄLJU)**.
Eelmisele tasemele naasmiseks vajutage nuppu **BACK** (Tagasi).

! MÄRKUS

- Kui teler leiab blokeeritud programmi, palutakse jätkamiseks sisestada parool.
- Saate salvestada kuni 1000 programmi. Salvestatavate programmide arv sõltub levisignaalist.
- **Automaatne nummerdus:** otsustage, kas soovite häälestamiseks kasutada ringhäälinguajaamade saadetud programminumbreid.
- Kui olete riikide menüüs valinud **Itaalia** ja automaathäälestus kuvab konfliktse programmi leidmisel hüpikakna, valige probleemi lahendamiseks ringhäälinguajaama saadetud programminumber.
- Järgmistes riikides saab kasutada DVB-kaablit: Saksamaa, Holland, Rootsi, Šveits, Taani, Austria, Soome, Norra, Sloveenia, Ungari, Ukraina, Iirimaa, Poola, Rumeenia, Hispaania, Bulgaaria, Venemaa, Leedu, Eesti, Läti, Tšehhi. (Toetavaid riike saab lisada.)
- Digi-TVd ei saa kasutada järgmistes riikides: Bosnia, Kasahstan. (Ainult plasmateleerid).

Kaabli valimine

- 1 Vajutage nuppu **Home** (Põhimenüü), et kasutada põhimenüüsid.
- 2 Vajutage noolenuppe ja leidke valik **SEADISTUS**, seejärel vajutage nuppu **OK**.
- 3 Kasutage noolenuppe ja liikuge valikule **Automaatne häälestus**, seejärel vajutage nuppu **OK**.
- 4 Kasutage noolenuppe ja liikuge valikule **Kaabel**, seejärel vajutage nuppu **OK**.
- 5 Kasutage noolenuppe ja liikuge valikule **Comhem** või **Teised operaatorid**, seejärel vajutage nuppu **OK**.
- 6 Kasutage noolenuppe ja liikuge valikule **Kiire** või **Täis**, seejärel vajutage nuppu **OK**.
- 7 Kasutage sirvimiseks noole- või numbrinuppe, tehke muudatused (v.a täisrežiimi jaoks) ja vajutage nuppu **OK**.
- 8 Automaathäälestuse käivitamiseks vajutage **Käivita**.
Teler skannib ja salvestab saada olevad programmid automaatselt.
- 9 Kui olete lõpetanud, vajutage nuppu **EXIT** (VÄLJU).
Eelmisele tasemele naasmiseks vajutage nuppu **BACK** (Tagasi).

**MÄRKUS**

- Kui teler leiab blokeeritud programmi, palutakse jätkamiseks sisestada parool.
- Kui valite **Kaabel**, võib valikukuva **Kaablioperaatorid** sõltuvalt riigist erineda või puududa. (Välja arvatud 22/26/32LK335C, 32/37/42LK455C, 19/22/26/32LV255C, 32/37/42/47LV355C, 32/37/42LK469C, 32/37/42/47LV369C)
- Hüplikakent, kus saate valida **teenusepakkuja**, näidatakse esialgu ainult kolmel juhul: kui avate menüü **Algseaded** menüü, lülitate ümber valikult **Antenn** valikule **Kaabel** või kui avate menüü pärast valiku **Riik** muutmist. (Välja arvatud 22/26/32LK335C, 32/37/42LK455C, 19/22/26/32LV255C, 32/37/42/47LV355C, 32/37/42LK469C, 32/37/42/47LV369C)

- Kui tahate valida teenusepakkuja, saate seda teha lisaks ülaltoodud kolmele juhule ka, valides **Seadistus->Kaabel-DTV seadistus->Teenusepakkuja**. (Välja arvatud 22/26/32LK335C, 32/37/42LK455C, 19/22/26/32LV255C, 32/37/42/47LV355C, 32/37/42LK469C, 32/37/42/47LV369C)
- Omandatud teenusepakkujate sertifikaadid: Rootsi (Comhem, Canal Digital), Taani (YouSee, Canal Digital, Stofa), Norra (Canal Digital), Holland (Ziggo, UPC Digitaal), Ukraina (Volia-Cable), Saksamaa (KDG), Šveits (CableCom, UPC), Austria (UPC Digital), Ungari (UPC Digital), Iirimaa (UPC Digital), Poola (UPC Digital), Rumeenia (UPC Digital), Veemaa (OnLime) (mandatud teenusepakkuja sertifikaadi saab lisada.) (Välja arvatud 22/26/32LK335C, 32/37/42LK455C, 19/22/26/32LV255C, 32/37/42/47LV355C, 32/37/42LK469C, 32/37/42/47LV369C)
- Kui valikus pole soovitud teenusepakkujat, valige **Teised operaatorid**. (Välja arvatud 22/26/32LK335C, 32/37/42LK455C, 19/22/26/32LV255C, 32/37/42/47LV355C, 32/37/42LK469C, 32/37/42/47LV369C)
- Kui valite "**Teised operaatorid**" või valitud riik toetab vaid valikut "**Teised operaatorid**", võib kõigi kanalite otsimine aega võtta või kõiki kanaleid ei otsita. (Välja arvatud 22/26/32LK335C, 32/37/42LK455C, 19/22/26/32LV255C, 32/37/42/47LV355C, 32/37/42LK469C, 32/37/42/47LV369C)
- Kui kõiki kanaleid ei kuvata, toimige järgmiselt.
 1. **SEADED** -> **Automaatne häälestus** -> **Kaabel** -> **Seadistus**
 2. **Määrake valiku Koduhäälestus väärtuseks "Väljas" asemel "Sees"**
 3. Sisestage lisateave, nagu sagedus, sümboolimäär, modulatsioon ja võrgu ID. (Ülaltoodud teavet võite küsida oma kaabelteenuse operaatorilt.)

Kõikide saada olevate programmide kiireks ja korrektseks otsinguks on vajalikud järgmised väärtused.

"Vaikimisi" on pakutud üldiselt kasutatavad väärtused.

Kuid õigeid sätteid küsige oma kaabelteleviisiooni pakkujalt.

Kui käivitate DVB-kaablirežiimi valiku **Automaatne häälestus**, siis suvandi "Täis" valimisel otsitakse võimalike kanalite leidmiseks läbi kõik sagedused.

Kui suvandiga Vaikimisi programme ei otsita, teostage otsing suvandiga Täisotsing.

Programmide otsimisel suvandi Täisotsing abil võib Automaatne häälestus liiga palju aega võtta.

Kui valisite Täis, kuid mõningaid kanaleid ei tuvastata, märgistage märkeruut In detail (Üksikasjad) ja proovige uuesti häälestada.

- **Sagedus:** sisestage kasutaja määratud sagedus.
- **Sümbolite määr:** sisestage kasutaja määratud sümbolite määr (sümbolite määr: kiirus, millega seade, nagu modem, kanalile sümboleid saadab).
- **Modulatsioon:** sisestage kasutaja määratud modulatsioon. (Modulatsioon: heli- või videosignaali laadimine kandjale).
- **Võrgu ID:** unikaalne igale kasutajale määratud tuvastuskood.
- **Algsagedus:** sisestage kasutaja määratud algsagedusala.
- **Lõppsagedus:** sisestage kasutaja määratud lõppsagedusala.

Kaabel-DTV seadistus (ainult kaablirežiimis)

Sõltuvalt iga riigi poolt toetatud teenusepakkujate arvule on operaatorite valik teenusepakkujate menüüs erinev ning kui toetatud teenusepakkujate arv riigi kohta on 1, muutub vastav funktsioon mitteaktiivseks.

- 1 Vajutage nuppu **Home** (Põhimenüü), et kasutada põhimenüüsid.
- 2 Vajutage noolenuppe ja leidke valik **SEADISTUS**, seejärel vajutage nuppu **OK**.
- 3 Kasutage noolenuppe ja liikuge valikule **Kaabel-DTV seadistus**, seejärel vajutage nuppu **OK**.
- 4 Kasutage noolenuppe ja liikuge valikule **Teenusepakkuja** või **Kanali iseeneslik uuendamine**, seejärel vajutage nuppu **OK**.
- 5 Valige soovitud allikas.
- 6 Kui olete lõpetanud, vajutage nuppu **EXIT** (VÄLJU).
Eelmisele tasemele naasmiseks vajutage nuppu **BACK** (Tagasi).

- Valides **Kaabel**, näete menüüd **Kaabel DTV seadistamine**.
- Kui valik **Kanali iseeneslik uuendamine** on **sisse lülitatud**, saate uuendada kõikide programmide teavet, mis seda võimalust toetavad (sh programmi, mida hetkel vaatate).
- Kui seade **Kanali iseeneslik uuendamine** on **väljas**, saate uuendada vaid hetkel vaadatava programmi teavet.
- Kui teenusepakkujaks on määratud **Ziggo**, ei saa valida valikut **Kaabel-DTV seadistus**.

Programmi käsitsi seadistamine (digirežiimis)

Manuaalne häälestus võimaldab programme käsitsi oma programminimekirja lisada.

Antenni valimine

- 1 Vajutage nuppu **Home** (Põhimenüü), et kasutada põhimenüüsid.
- 2 Vajutage noolenuppe ja leidke valik **SEADISTUS**, seejärel vajutage nuppu **OK**.
- 3 Leidke noolenuppude abil valik **Manuaalne häälestus** ja vajutage nuppu **OK**.
- 4 Kasutage noolenuppe ja liikuge valikule **DTV**, seejärel vajutage nuppu **OK**.
- 5 Sirvige programmitüpe ja lisage või kustutage programme.
- 6 Kui olete lõpetanud, vajutage nuppu **EXIT** (VÄLJU). Eelmisele tasemele naasmiseks vajutage nuppu **BACK** (Tagasi).

Kaabli valimine

- 1 Vajutage nuppu **Home** (Põhimenüü), et kasutada põhimenüüsid.
- 2 Vajutage noolenuppe ja leidke valik **SEADISTUS**, seejärel vajutage nuppu **OK**.
- 3 Leidke noolenuppude abil valik **Manuaalne häälestus** ja vajutage nuppu **OK**.
- 4 Kasutage noolenuppe ja liikuge valikule **Kaabel-DTV**, seejärel vajutage nuppu **OK**.
- 5 Tehke vajalikud muudatused.
- 6 Kui olete lõpetanud, vajutage nuppu **EXIT** (VÄLJU). Eelmisele tasemele naasmiseks vajutage nuppu **BACK** (Tagasi).



MÄRKUS

- Kui teler leiab blokeeritud programmi, palutakse jätkamiseks sisestada parool.
- Kui riigiks on valitud Norra või Läti, saate valida suvandi **SBAND**.



MÄRKUS

- Kui teler leiab blokeeritud programmi, palutakse jätkamiseks sisestada parool.
- **Sümbolite määr:** sisestage kasutaja määratud sümbolikiirus (sümbolikiirus: kiirus, mille seade, nagu modem, saadab sümboleid kanalile).
- **Modulatsioon:** sisestage kasutaja määratud modulatsioon. (Modulatsioon: heli- või videosignaali laadimine kandjale).
- Kui teenusepakkujaks on Hollandis määratud **Ziggo** või **Teised operaatorid**, ei saa valida valikut **Kaabel-DTV**. (Välja arvatud 22/26/32LK335C, 32/37/42LK455C, 19/22/26/32LV255C, 32/37/42/47LV355C, 32/37/42LK469C, 32/37/42/47LV369C)

Programmi käsitsi seadistamine (analoogražiimis)

Programmide käsihäälestamine võimaldab kanaleid käsitsi häälestada ja seada neid soovitud järjestusse.

- 1 Vajutage nuppu **Home** (Põhimenüü), et kasutada põhimenüüsid.
- 2 Vajutage noolenuppe ja leidke valik **SEADISTUS**, seejärel vajutage nuppu **OK**.
- 3 Leidke noolenuppude abil valik **Manuaalne häälestus** ja vajutage nuppu **OK**.
- 4 Leidke noolenuppude abil valik **TV või Kaabel-TV** ja vajutage nuppu **OK**.
- 5 Sirvige programmitüüpe ning lisage või kustutage programme.
- 6 Vajutage noolenuppe ja leidke valik **TV-süsteem**.
- 7 Leidke noolenuppude abil valik **V/UHF või Kaabel**.
- 8 Soovitud kanal numbri valimiseks vajutage noole- või numbrinuppe.
- 9 Vajutage noolenuppe otsingu alustamiseks.
- 10 Leidke noolenuppude abil valik **Salvesta** ja vajutage nuppu **OK**.
- 11 Kui olete lõpetanud, vajutage nuppu **EXIT** (Välju). Eelmisele tasemele naasmiseks vajutage nuppu **BACK** (Tagasi).

! MÄRKUS

- Kui teler leiab blokeeritud programmi, palutakse jätkamiseks sisestada parool.
- **L**: SECAM L/L' (Prantsusmaa)
- **BG**: PAL B/G, SECAM B/G (Euroopa/Ida-Euroopa/Aasia/Uus-Meremaa/Lähis-Ida/Aafrika)
- **I**: PAL I (Suurbritannia Iirimaa/Hongkong/Lõuna-Aafrika)
- **DK**: PALD/K, SECAM D/K (Ida-Euroopa/Hiina/Aafrika/SRÜ)
- Mõne teise kalani salvestamiseks korrake juhiseid 5-10.

Jaama nimetuse määramine

Saate igale programminumbrile kinnistada viiemärgilise jaamanime.

- 1 Vajutage nuppu **Home** (Põhimenüü), et kasutada põhimenüüsid.
- 2 Vajutage noolenuppe ja leidke valik **SEADISTUS**, seejärel vajutage nuppu **OK**.
- 3 Leidke noolenuppude abil valik **Manuaalne häälestus** ja vajutage nuppu **OK**.
- 4 Leidke noolenuppude abil valik **TV või Kaabel-TV**.
- 5 Vajutage noolenuppe ja leidke valik **Nimi**, seejärel vajutage nuppu **OK**.
- 6 Vajutage asukoha valimiseks noolenuppe, valige teine märk jne. Võite kasutada tähti A kuni Z, numbreid 0 kuni 9, märke +/- ja tühikut, seejärel vajutage nuppu **OK**.
- 7 Leidke noolenuppude abil valik **Sulge** ja vajutage nuppu **OK**.
- 8 Vajutage noolenuppe ja leidke valik **Salvesta** ning vajutage nuppu **OK**.
- 9 Kui olete lõpetanud, vajutage nuppu **EXIT**. Eelmisele tasemele naasmiseks vajutage nuppu **BACK** (Tagasi).

Peenhäälestus (sõltub mudelist)

Tavaliselt on peenhäälestus vajalik üksnes halva vastuvõtu korral.

- 1 Vajutage nuppu **Home** (Põhimenüü), et kasutada põhimenüüsid.
- 2 Vajutage noolenuppe ja leidke valik **SEADISTUS**, seejärel vajutage nuppu **OK**.
- 3 Leidke noolenuppude abil valik **Manuaalne häälestus** ja vajutage nuppu **OK**.
- 4 Leidke noolenuppude abil valik **TV või Kaabel-TV**.
- 5 Kasutage noolenuppe ja liikuge valikule **Peenhäälestus**.
- 6 Peenhäälestage parima pildi ja heli saamiseks.
- 7 Kasutage noolenuppe ja liikuge valikule **Salvesta**, seejärel vajutage nuppu **OK**.
- 8 Kui olete lõpetanud, vajutage nuppu **EXIT** (VÄLJU).
Eelmisele tasemele naasmiseks vajutage nuppu **BACK** (Tagasi).

Võimendi

(sõltub mudelist)

Kui signaali kvaliteet on halb, seadke valiku Võimendi olekuks **Sees**.

Kui signaal on hea, valige **Väljas**.

- 1 Vajutage nuppu **Home** (Põhimenüü), et kasutada põhimenüüsid.
- 2 Vajutage noolenuppe ja leidke valik **SEADISTUS**, seejärel vajutage nuppu **OK**.
- 3 Leidke noolenuppudega valik **Võimendi**, seejärel vajutage nuppu **OK**.
- 4 Valige **Sees** või **Väljas**.

Programmiloendi muutmine

Programminumbri vahelejätmise tähendab, et seda ei saa teleri vaatamise ajal nuppudega P ▲, ▼ valida.

Kui soovite vahele jäetud programmi valida, sisestage programminumber otse numbrinuppudega või valige see programmi redigeerimise menüüs.

See funktsioon võimaldab salvestatud programme vahele jätta.

Programmide numeratsiooni saate muuta, kasutades funktsiooni Liigu, juhul kui automaathäälestuse alustamisel on tühjendatud märkeruut Automaatne nummerdus.

- 1 Põhimenüüde avamiseks vajutage nuppu **Home** (Põhimenüü).
- 2 Vajutage noolenuppe ja leidke valik **SEADISTUS**, seejärel vajutage nuppu **OK**.
- 3 Kasutage noolenuppe ja liikuge valikule **Programmi redigeerimine**, seejärel vajutage nuppu **OK**.
- 4 Salvestatava või vahele jäetava programmi valimiseks vajutage noolenuppe.
- 5 Kui olete lõpetanud, vajutage nuppu **EXIT** (VÄLJU).
Kui soovite eelmisesse menüüsse naasta, vajutage nuppu **BACK** (TAGASI).

DTV-/RAADIO-režiimis

Programminumbri vahelejätt

- 1 Kerimiseks ja programminumbri vahelejätmiseks vajutage noolenuppe.
- 2 Programminumbriga toimingu sooritamiseks vajutage sinist nuppu .
- 3 Vabastamiseks vajutage sinist nuppu .

! MÄRKUS

- Programminumbri vahelejätisel kuvatakse see programminumber sinisena ja seda ei saa teleri vaatamise ajal nuppudega P ▲ või ▼ valida.
- Kui soovite vahele jäetud programmi valida, sisestage numbrinuppudega programminumber või valige see programmi redigeerimise või tabeli menüüs.

Programmi numbri lukustamine

- 1 Lukustatava programminumbri valimiseks kasutage noolenuppe.
- 2 Programminumbriga toimingu sooritamiseks vajutage kollast nuppu.
- 3 Vabastamiseks vajutage kollast nuppu.

! MÄRKUS

- Programm lukustatakse isegi siis, kui **Süsteemilukk** on lülitatud **välja**.

TV-režiimis

Programmi kustutamine

- 1 Kustutatava programminumbri valimiseks kasutage noolenuppe.
- 2 Programminumbriga toimingu sooritamiseks vajutage punast nuppu.

! MÄRKUS

- Valitud programm kustutatakse, kõiki järgmisi programme nihutatakse ühe koha võrra ülespoole.

Programmi teisaldamine

- 1 Kerimiseks ja programminumbri liigutamiseks vajutage noolenuppe.
- 2 Programminumbriga toimingu sooritamiseks vajutage rohelist nuppu ja noolenuppe.
- 3 Vabastamiseks vajutage rohelist nuppu.

Programminumbri vahelejätt

- 1 Kerimiseks ja programminumbri vahelejätmiseks vajutage noolenuppe.
- 2 Programminumbriga toimingu sooritamiseks vajutage sinist nuppu .
- 3 Vabastamiseks vajutage sinist nuppu.

! MÄRKUS

- Programmi numbri vahelejätmine tähendab, et vahelejäetud programm kuvatakse sinisena ja seda ei saa tavalise TV vaatamise ajal nupu P ▲ ▼ abil valida.
- Kui soovite vahelejäetud programmi valida, sisestage numbrinuppudega vahetult programmi number või valige see programmi redigeerimise menüüs.

Automaatsortimine

- 1 Kasutage valiku Automaatne sortimine käivitamiseks noolenuppe, seejärel vajutage nuppu **OK**.



MÄRKUS

- Pärast valiku Automaatne sortimine aktiveerimist ei saa programme enam redigeerida.

Programmi numbri lukustamine

- 1 Lukustatava programminumbri valimiseks kasutage noolenuppe.
- 2 Programminumbriga toimingu sooritamiseks vajutage kollast nuppu.
- 3 Vabastamiseks vajutage kollast nuppu.



MÄRKUS

- Programm lukustatakse isegi siis, kui **Süsteemilukk** on lülitatud **välja**.

Lemmikprogrammi valimine

- 1 Vajutage noolenuppe ja leidke soovitud programm.
- 2 Vajutage nuppu **FAV** (Lemmik), et lisada vastav programm praeguse lemmikute rühma loendis.
- 3 Vabastamiseks vajutage nuppu **FAV**.

Lemmik-programmirühma valimine

- 1 Vajutage noolenuppe ja leidke soovitud programm.
- 2 Vajutage nuppu **Q.MENU** (Kiirmenüü), et aavada hüpikaken lemmikute rühma muutmiseks
- 3 Vajutage noolenuppe ja leidke lemmikute rühma, seejärel vajutage nuppu **OK**.

CI [tavaliidese] teave

- See funktsioon pole kõikides maades kasutusel.

See funktsioon võimaldab vaadata krüpteeritud teenuseid (tasulised teenused). Kui eemaldate CI mooduli, siis tasulisi teenuseid vaadata ei saa. Kui moodul on sisestatud CI pessa, pääsete mooduli menüüsse.

Mooduli ja kiipkaardi ostmiseks võtke ühendust oma edasimüüjaga. Ärge sisestage CI moodulit liiga sageli telerisse või eemaldage seda. See võib tõrke põhjustada. Kui pärast CI mooduli sisestamist lülitate teleri sisse, ei pruugi te kuulda heli.

See võib olla põhjustatud mooduli ja kiipkaardi ühildumatusel.

CI (tavaliidese) funktsioone ei pruugita riigi leviedastuse asjaolude tõttu rakendada.

Kui kasutate moodulit CAM (Conditional Access Module – tingimus-pääsumoodul), veenduge, et see vastab täielikult DVB-CI või CI plus nõuetele.

- 1 Vajutage nuppu **Home** (Põhimenüü), et kasutada põhimenüüsid.
- 2 Vajutage noolenuppe ja leidke valik **SEADISTUS**, seejärel vajutage nuppu **OK**.
- 3 Kasutage noolenuppe ja liikuge valikule **CI info**, seejärel vajutage nuppu **OK**.
- 4 Valige soovitud element: mooduli teave, kiipkaardi teave, keel või tarkvara allalaadimine jne, seejärel vajutage nuppu **OK**.
- 5 Kui olete lõpetanud, vajutage nuppu **EXIT** (VÄLJU).



MÄRKUS

- See ekraanimenüü on näitlik; tegelikud menüüvalikud ja ekraaniformaat võivad erineda, sõltuvalt digitaalsete tasuliste teenuste pakkujast.
- Pöörduge edasimüüja poole, et muuta menüüd CI (tavaliides) ja teenuseid.

Programmiloendi valimine

Mällu salvestatud programme saate kontrollida programmiloendi kuvamise teel.

Programmiloendi kuvamine

- 1 Programmiloendi avamiseks vajutage nuppu **LIST** (LOEND).
- 2 Programminumbriga toimingu sooritamiseks vajutage sinist nuppu.



MÄRKUS

- Võite avastada mõne sinise programmi. Need on vahelejätavad programmid, mis häälestati automaatprogrammeerimise või programmide redigeerimise režiimis.
- Mõned programmiloendis kanalinumbriga varustatud programmid näitavad, et neile pole kinnistatud jaama nime.

Programmi valimine programmiloendis

- 1 Programmi valimiseks vajutage noolenuppe.
- 2 Valitud programminumbri sisselülitamiseks vajutage nuppu **OK**.



MÄRKUS

- Vajutage nuppu **TV/RAD (TV/RAADIO)**. (Režiimi vahetatakse teleri, DTV ja raadio vahel programmist, mida momendil vaatate.)

Programmiloendi sirvimine

- 1 Lehtede vahetamiseks kasutage nuppe **P** \wedge \vee .
- 2 TV-režiimi naasmiseks vajutage nuppu **LIST** (LOEND).

Lemmikprogrammide loendi kuvamine

- 1 Lemmikprogrammide loendi avamiseks vajutage nuppu **FAV** (LEMMIKUD).
- 2 Kui olete lõpetanud, vajutage nuppu **EXIT** (VÄLJU).

Nupp	Kirjeldus
Sinine nupp	Programmide muutmine.
Kollane nupp	Valitud kanal registreeritakse/ tühistatakse kui eelistatud kanal valitud rühmas.
OK	Valib vaadatava programmi
< või >	Lemmikute grupp on muudetud.

EPG (elektrooniline telekava) (digitaalrežiimis)

See süsteem on varustatud elektroonilise telekava-ga (EPG), mis aitab teil liikuda läbi kõikide võimalike vaatamisvalikutega.

EPG annab sellist teavet, nagu programmi nimekirjad, kõigi olemasolevate teenuste algus- ja lõpuajad. Lisaks on EPG-s sageli saadav täpne teave programmi kohta (nende programmi üksikasjade olemasolu ja hulk on sõltub levitajast).

Seda funktsiooni saab kasutada vaid siis, kui telekanalid EPG-teavet edastavad.

Enne EPG-funktsiooni kasutamist peate menüüs **Aeg** määrama kellaaja.

EPG kuvab kanaliteavet 8 päeva kohta.

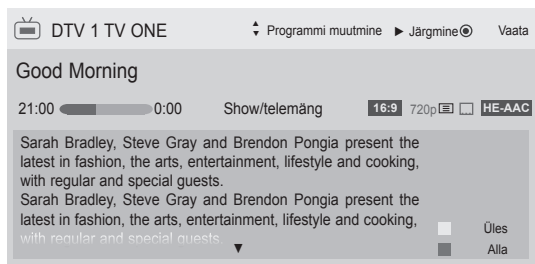

- Valitud programmi teabe kuvamiseks vajutage nuppu **INFO**.

	Kuvatakse koos tele- või digitaalteleprogrammiga.
	Kuvatakse raadioprogrammis.
	Kuvatakse MHEG programmis.
	Kuvatakse HE-AAC programmis.
	Ringhäälinguprogrammi kuvasuhe.
	Ringhäälinguprogrammi kuvasuhe.
	Kuvatakse teletekstiga programmis.
	Kuvatakse subtiitritega programmis.
	Kuvatakse krüpteeritud programmis.
	Kuvatakse Dolby Digital kanaliga.
	Kuvatakse Dolby Digital PLUS-programmiga.
	576i/p, 720p, 1080i/p: ringhäälinguprogrammi eraldusvõime
	Sõltuvalt programmiteabest ei pruugita ikooniga edastatud programmi režiimis Monitor väljas kuvada.

>	Näitab teavet järgmise programmi kohta.
∨ või ^	Kuvab muu programmi teabe.

(Ainult plasmateleerid)



OK	Kuvatakse hüpikaken salvestamise/meeldetuletuse seadetega.
^ ∨	Valige suvandi Taimeriga salvestamine/meeldetuletus seadistusrežiim.

või

(ainult LCD-/LED LCD-telerid)

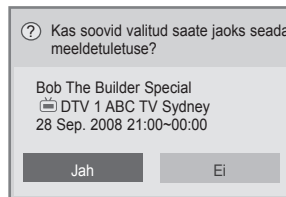

OK	Kuvatakse hüpikaken meeldetuletuse seadetega.
< >	Valige suvandi Taimeriga meeldetuletus seadistusrežiim.

EPG sisse-/väljalülitamine

- 1 EPG sisse- või väljalülitamiseks vajutage nuppu **GUIDE** (JUHEND).

Programmi valimine

- 1 Soovitud programmi valimiseks vajutage noole-nuppe või nuppe P ^ ∨.

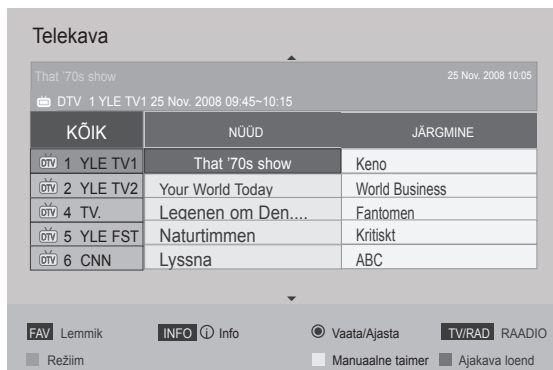

NÜÜD/JÄRGMINE juhendi režiimis

Saate vaadata eetris olevat ja sellele järgnevat programmi.

Nupp	Kirjeldus
Punane nupp	EPG režiimi muutmine.
Kollane nupp	Režiimi Manuaalne taimer sisenemine.
Sinine nupp	Režiimi Ajakava loend sisenemine.
OK	Kui valite "Nüüd", liigutakse valitud programmile ja EPG suletakse Kui valite "Järgmine", kuvatakse reserveerimise hüpikaken.
< >	Valige nüüd või järgmisena edastatav programm.
^ v	Edastatava programmi valimine.
P ^ v	Lehekülg üles/alla.
GUIDE (Juhend)	EPG väljalülitamine.
BACK (Tagasi)	
EXIT (Välju)	
TV/RAD	
INFO	Valige DTV- või RAADIOprogramm. Üksikasjalik teave sisse või välja.

8 päeva juhendi režiim

Nupp	Kirjeldus
Punane nupp	EPG režiimi muutmine.
Roheline nupp	Kuupäevasätterežiimi sisenemine.
Kollane nupp	Režiimi Manuaalne taimer sisenemine.
Sinine nupp	Režiimi Ajakava loend sisenemine.
OK	Kui valite "Praegu edastatav saade", liigutakse valitud programmile ning EPG suletakse Kui valite "Hiljem edastatav saade", kuvatakse reserveerimise hüpikaken.
< >	Programmi valimine.
^ v	Edastatava programmi valimine.
P ^ v	Lehekülg üles/alla.
GUIDE (Juhend)	EPG väljalülitamine.
BACK (Tagasi)	
EXIT (Välju)	
TV/RAD	
INFO	Valige DTV- või RAADIOprogramm. Üksikasjalik teave sisse või välja.

Kuupäeva muutmine

Nupp	Kirjeldus
Roheline nupp	Kuupäeva seadistamisrežiimi väljalülitamine.
v	
BACK (Tagasi)	
OK	Valitud kuupäevale vahetamine.
< >	Kuupäeva valimine.
GUIDE (Juhend)	EPG väljalülitamine.
EXIT (Välju)	

Laiendatud kirjelduse kast

Nupp	Kirjeldus
INFO	Üksikasjalik info sisse või välja.
^ v	Tekst üles/alla.
< >	Valige suvandi Taimeriga salvestamine/meeldetuletus seadistusrežiim.
GUIDE (Juhend)	EPG väljalülitamine.
EXIT (Välju)	

Salvestamise/meeldetuletuse seadistamisrežiim

(Ainult plasmateleerid)

Seadistab algus- või lõpuaja, salvestatava programmi ning algusaja meeldetuletuse (lõppaeg on hallis kirjas).

See funktsioon on saadaval ainult siis, kui SCART-kaabli abil on TV-väljundpesaga (AV1) ühendatud salvestusseadmed, mis edastavad salvestussignaali 8. jala kaudu.

Salvestamise funktsioon töötab ainult digitaalrežiimis ja mitte analoogrežiimis.

Nupp	Kirjeldus
BACK (Tagasi)	Režiim Manuaalne taimer väljalülitamine.
Kollane nupp	Juhendi režiimi lülitumine.
Sinine nupp	Režiim Ajakava loend valimine.
OK	Taimeriga salvestamise/meeldetuletuse salvestamine.
< >	Valige Tüüp, Algusaeg, Lõppaeg või Programm.
^ v	Valige funktsiooni Meeldetuletus või Salvestamine seaded.

või

Meeldetuletuse seadistamisrežiim

(ainult LCD-/LED LCD-telerid)

Nupp	Kirjeldus
BACK (Tagasi)	Režiim Manuaalne taimer väljalülitamine.
OK	Kuvatakse hüpikaken Korda valikut.
Noolenupp	Ajakavale kuupäeva valimine.
Kollane nupp	Juhendi režiimi lülitumine.
Sinine nupp	Režiim Ajakava loend valimine.

Ajakava loendi režiim

Kui olete loonud kavaoendi, kuvatakse plaanitud ajal plaanitud programm, isegi juhul, kui vaatate sel ajal teist programmi.

Nupp	Kirjeldus
Kollane nupp	Manuaalse taimeri režiimi lülitumine.
Sinine nupp	Juhendi režiimi lülitumine.
GUIDE (Juhend)	
OK	Valige soovitud suvand (Muuda / Kustuta / Kustuta kõik).
^ v	Programmi valimine.
P ^ v	Lehekülg üles/alla.
BACK (Tagasi)	Lülitage Ajakava loend välja.

- **16:9:** muudab kujutise suurust ekraanilaiusega sobitamiseks.



- **Skaneerimine:** kuvab videokujutised algses suuruses kujutise osi ekraaniserva taha peitmata.

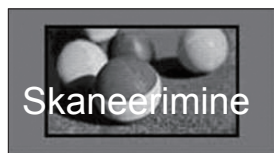

Täiendavate suvandite kasutamine

Kuvasuhte muutmine

Kujutise optimaalse suurusega vaatamiseks vajutage teleri vaatamisel nuppu **RATIO** (KUVASUHE).

! MÄRKUS

- Kujutise suurust saab muuta ka, kui vajutate nuppu **Q. MENU** (KIIRMENÜÜ) või avate pildirežiimis valiku **Kuvasuhe**.
- Suumisättteks valige nupuga **RATIO** (KUVASUHE) **14:9**, **Suum** või **Kino suum**. Pärast suumi seadistamise lõpetamist kuvatakse uuesti kiirmenüü.
- Komponentirežiimis saab valida järgmiste valikute vahel: **4:3**, **16:9** (lai), **14:9**, **Suum/Kino suum**.
- HDMI-režiimis saab valida järgmiste valikute vahel: **4:3**, **Algne**, **16:9** (lai), **14:9**, **Suum/Kino suum**.
- RGB-PC-, HDMI-PC-režiimis saab valida järgmiste valikute vahel: **4:3**, **16:9** (lai).
- Režiimides DTV/HDMI/komponent (üle 720p) on saadaval valik **Skaneerimine**.
- Režiimides Analoog/DTV/AV/Scart on saadaval valik **Täisekraan**.

! MÄRKUS

- Kui valite **Skaneerimine**, võite näha võite servas näha pildimüra.

- **Algne:** kui teler võtab vastu laiekraani signaali, muudetakse pildivormingut automaatselt.



- **Täisekraan:** kui teler saab laiekraani signaali, pakub see teile reguleerida pilti horisontaalselt või vertikaalselt lineaarses proportsioonis, et täita kogu ekraan.

Suuruses 4:3 ja 14:9 video täisekraanil esitamist toetatakse DTV-sisendi vahendusel videot moonutamata.



- **4:3:** sobitab kujutise sobivaks varasema 4:3 standardiga.



- **14:9:** saate vaadata pildivormingus 14:9 või vaadata telesaadet režiimis 14:9. 14:9 vorming kuvatakse samamoodi nagu 4:3 vorming, kuid seda nihutatakse nii üles kui ka alla.



- **Suum:** suurendab pilti ekraanilaiusega sobitamiseks. Kujutise ülemist ja alumist osa ei pruugita kuvada.



! MÄRKUS

- Kui avate kiirmenüüdes valiku **Kuvasuhe**,
 - vajutage noolenuppe kujutise vertikaalselt venitamiseks.
 - vajutage noolenuppe, et liigutada suurendusfookus üles või alla.

- **Kino suum:** suurendab kujutist laiekraani kuvasuhtes 2.35:1.
- Kinosuumi kuvasuhte muutmiseks kasutage noolenuppe ja muutke vahemikus väärtusvahemikus 1 kuni 16.
- Suumi fookuse üles või alla liigutamiseks kasutage noolenuppe.

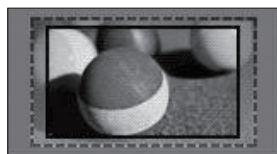

! MÄRKUS

- Pildi suurendamisel või vähendamisel võib see moonduda.

AV-režiimide muutmine

Igal AV-režiimil on optimeeritud kujutise ja heli sätteid.

Sobiva režiimi valimiseks vajutage korduvalt nuppu **AV MODE (AV-REŽIIM)**.

Režiim	Kirjeldus
Väljas	Valib eelnevalt kohandatud sätteid
Kino või THX Kino	Kinoelamuse saamiseks kasutage kujutise ja heli optimeeritud sätteid
Sport	Dünaamilisel spordielamuse saamiseks kasutage kujutise ja heli optimeeritud sätteid
Mäng	Kiire mänguelamuse saamiseks kasutage kujutise ja heli optimeeritud sätteid Kui mängite videomängu seadme PlayStation või Xbox vahendusel, soovitate kasutada režiimi Mäng . Kui olete režiimis Mäng , optimeeritakse pildikvaliteediga seotud funktsioone mängude mängimiseks.

! MÄRKUS

- Kui valite AV-režiimis suvandi **Väljas**, valitakse algselt seadistatud pilt ja kujutis.

Sisendite loendi kasutamine

Sisendallika valimine

- Sisendallikate avamiseks vajutage nuppu **INPUT (SISEND)**.
- Ühendatud seadet kuvatakse igas sisendallikas.

! MÄRKUS

- Sisendallikate loendit saate vaadata ka siis, kui valite põhimenüüdes suvandi **SISEND**.

- Sisendallikale liikumiseks vajutage noolenuppe, seejärel vajutage nuppu **OK**.

- Teie teler võib erineda pildil olevast.

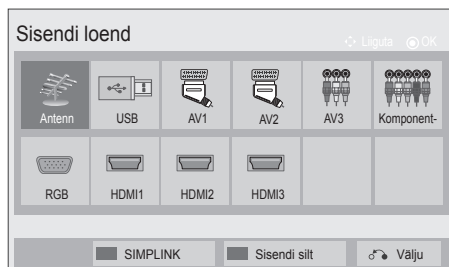

Sisendallikas	Kirjeldus
Antenn või kaabel	Valige DTV/RADIO/TV vaatamisel.
USB	Valige USB kasutamisel, sõltub konnektorist.
AV	Valige videomaki või välisseadme kasutamisel.
Komponent-	Valige DVD või digiboksi kasutamisel, sõltub konnektorist.
RGB	Valige arvuti kasutamisel, sõltub konnektorist.
HDMI	Valige DVD, arvuti või digiboksi kasutamisel, sõltub konnektorist.

Ühendatud sisendallikad kuvatakse mustana, lahutatud sisendallikad hallina.

- Sisendi sildi lisamiseks vajutage sinist nuppu. Saate lihtsalt tuvastada iga sisendallikaga ühendatud seadme.
- SIMPLINKi kasutamiseks vajutage punast nuppu. Kul valite valikud SIMPLINK ja Sees, ei kuvata HDMI sisendi hüpikraani. (Ainult LCD-/LED LCDtelerid)

Sisendi sildi lisamine

Lisage sisendallikale silt, et iga sisendallikaga ühendatud seadet lihtsamini tuvastada.

- Teie teler võib erineda pildil olevast.

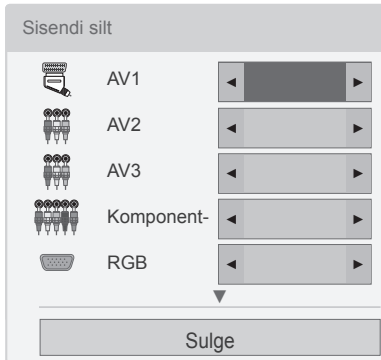

- 1 Sisendallikate avamiseks vajutage nuppu **INPUT** (SISEND).
- 2 Vajutage **sinist** nuppu.
- 3 Sisendallikale liikumiseks vajutage noolenuppe.
- 4 Sisendi siltidele liikumiseks vajutage noolenuppe.
- 5 Kui olete lõpetanud, vajutage nuppu **EXIT** (VÄLJU). Eelmisele tasemele naasmiseks vajutage nuppu **BACK** (Tagasi).

Teleri nuppude lukustamine (lapse-lukk)

Lukustage teleri nupud, et vältida soovimatuid toiminguid laste poolt.

- 1 Põhimenüüde avamiseks vajutage nuppu **Home** (Põhimenüü).
- 2 Liikuge noolenuppudega valikule **LUKK**, seejärel vajutage nuppu **OK**.
- 3 Liikuge noolenuppudega valikule **Klaviatuurilukk**, seejärel vajutage nuppu **OK**.
- 4 Klahviluku funktsiooni aktiveerimiseks valige **SEes**.
- Klahviluku funktsiooni väljalülitamiseks valige **Väljas**.
- 5 Kui olete lõpetanud, vajutage nuppu **EXIT** (VÄLJU).
Eelmisele tasemele naasmiseks vajutage nuppu **BACK** (Tagasi).

! MÄRKUS

- Teler on programmeeritud pärast väljalülitamist viimast sätet meelde jätma.
- Kui lülitate teleri välja ja funktsioon **Klaviatuurilukk** on aktiivne, vajutage kaugjuhtimispuldil nuppe **⏻**, **INPUT** (SISEND), **P** **^** **v** või numbrinuppe.
- Kui vajutate teleril suvalist nuppu ja klahviluku funktsioon on aktiivne, kuvatakse ekraanil **!** **Klaviatuurilukk**.

Kiirmenüü kasutamine

Sagedasti kasutatavate menüüde kohandamine.

- 1 Kiirmenüüde avamiseks vajutage nuppu **Q. MENU** (KIIRMENÜÜ).
- 2 Menüüdes liikumiseks kasutage noolenuppe, seejärel vajutage nuppu **OK**.

- Teie teler võib erineda pildil olevast.

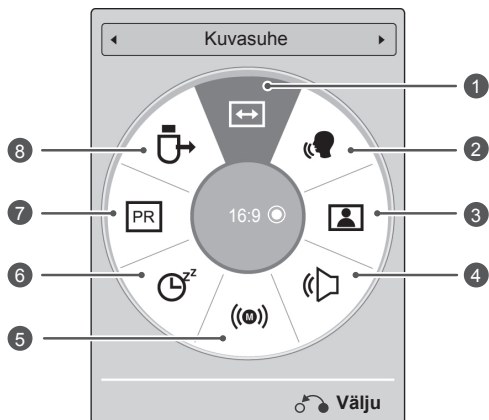

! MÄRKUS

- Kasutatavad menüüd ja valikud võivad sõltuvalt aktiveeritud sisendallikast erineda.

- 3 Soovitud valiku leidmiseks vajutage noolenuppe.
- 4 Kui olete lõpetanud, vajutage nuppu **Q. MENU** (Kiirmenüü).

Menüü	Kirjeldus
1 Kuvasuhe	Muudab kujutise suurust (16:9, Skaneerimine, Algne, Täisekraan, 4:3, 14:9, Suum, Kino suum)
2 Selge hääl II	Eristades inimese helivahemiku muudest vahemikest, aitab see kuulajal paremini inimhääli kuulda.
3 Pildirežiim (sõltub mudelist)	Muudab kujutise režiimi (Elav, Standardne, APS, Kino, IFX Kino, IFX Bright Room, Sport, Mäng, Foto, Ekspert1, Ekspert2)
4 Helirežiim	Muudab helirežiimi (Standardne, Muusika Kino, Sport, Mäng)
5 Audio või Audio keel	Muudab heliväljundit.
6 Unetaimer	Määrab aja, mille möödumisel teler välja lülitub
7 Jäta vahele (sees/väljas)	Lülitab vahelejätmise sisse või välja.
8 USB-seade	Lahutab USB-seadme, kui see on ühendatud

Klienditoe kasutamine

Tarkvarauuenduse testimine

Tarkvara laadimiseks digitaalse ülekandejaama vahendusel.

- 1 Vajutage nuppu **Home** (Põhimenüü), et kasutada põhimenüüsid.
- 2 Vajutage punast nuppu, et liikuda valikule **Klienditugi**.
- 3 Kasutage noolenuppe, et liikuda valikule **Tarkvara uuendus**.
- 4 Vajutage noolenuppe ja liikuge valikule **Sees**, seejärel vajutage nuppu **OK**.
- Kui valite suvandi **Sees**, kuvatakse kasutaja kinnitusteade, milles teavitatakse teid uue tarkvara leidmisest.
- 5 Kui olete lõpetanud, vajutage nuppu **EXIT** (VÄLJU).
Eelmisele tasemele naasmiseks vajutage nuppu **BACK** (Tagasi).

Tarkvarauuenduse seadistamine

- Vahel avab uuendatud digitaalse tarkvara teabe ülekanne teleri ekraanil järgmised menüüd.

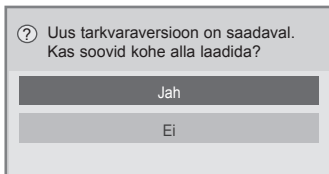

- Lihtuuendus: praeguse uuenduse voo jaoks

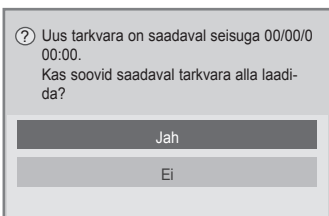

- Ajastatud uuendus: ajastatud uuenduse voo jaoks
- Kui menüü Tarkvara uuendus väärtuseks on **Väljas**, kuvatakse teade, milles palutakse väärtuse sätteks määrata **Sees**.

- Allalaadimine algab, kui valite **Jah**. Praegu edenemise hüpikakent ei kuvata.
- Allalaadimise edenemist saab vaadata menüüst Tarkvara uuendus.

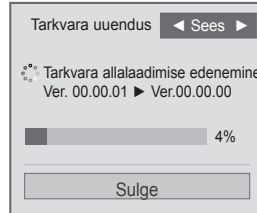

- Allalaadimise lõppemisel teler taaskäivitatakse.

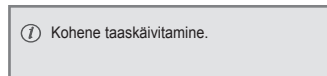

! MÄRKUS

- **Tarkvara uuendamise** ajal pange tähele järgmist.
 - Telerit ei tohi välja lülitada.
 - Antenni ei tohi eraldada.
 - Pärast **tarkvara uuendamist** saab uuendatud tarkvaraversiooni kinnitada menüüs Tarkvara uuendus.
 - Tarkvara allalaadimiseks võib kuluda tunde, seetõttu veenduge, et toidet ei katkestata.
 - Tarkvara laaditakse alla vaid ooterežiimis või tarkvarauuendusega MUX-režiimis. Laadimine katkeb, kui toitejuhe eraldatakse või tarkvarauuendusega MUX-režiimi vaatamisel.
 - Kui naasete ooterežiimi või tarkvarauuendusega MUX-režiimi, jätkub allalaadimine sealt, kust see pooleli jäi.

Pildi/heli testimine

Pildi ja heli testimiseks.

- 1 Vajutage nuppu **Home** (Põhimenüü), et kasutada põhimenüüsid.
- 2 Vajutage punast nuppu, et liikuda valikule **Klienditugi**.
- 3 Vajutage noolenuppe ja liikuge valikule **Pildi testimine** või **Heli testimine**.
- 4 Vajutage noolenuppe ja liikuge valikule **Jah**, seejärel vajutage nuppu **OK**.
- 5 Kui olete lõpetanud, vajutage nuppu **EXIT** (VÄLJU).
Kui soovite eelmisesse menüüsse naasta, vajutage nuppu **BACK** (TAGASI).

Signaalitesti kasutamine

Võimaldab vaadata teavet tootja, mudeli/tüübi, seerianumbri ja tarkvaraversiooni kohta.

- 1 Vajutage nuppu **Home** (Põhimenüü), et kasutada põhimenüüsid.
- 2 Vajutage punast nuppu, et liikuda valikule **Klienditugi**.
- 3 Kasutage noolenuppe, et liikuda valikule **Signaali testimine**.
- 4 Vajutage nuppu **OK**.
- Tootja, mudeli/tüübi, seerianumbri, tarkvaraversiooni ja kanali teave.
- 5 Kui olete lõpetanud, vajutage nuppu **EXIT** (VÄLJU).
Kui soovite eelmisesse menüüsse naasta, vajutage nuppu **BACK** (TAGASI).



MÄRKUS

- Kuvatakse *MUX-i teave ja signaali tugevus.
- Kuvatakse valitud MUX-i signaali teave ja teenuse nimi.
(*MUX: kõrgem kanalite kataloog digitaalsel edastamisel (üks MUX sisaldab mitut kanalit.))

Toote või teenuse teabe kasutamine

Toote või teenuse teabe kasutamiseks

- 1 Vajutage nuppu **Home** (Põhimenüü), et kasutada põhimenüüsid.
- 2 Vajutage punast nuppu, et liikuda valikule **Klienditugi**.
- 3 Vajutage noolenuppe, et liikuda valikule **Toode/Teenuseinfo**.
Toote/teenuse teavet saate vaadata mudeli alusel.
- 4 Kui olete lõpetanud, vajutage nuppu **EXIT** (VÄLJU).
Kui soovite eelmisesse menüüsse naasta, vajutage nuppu **BACK** (TAGASI).

3D-PILDINDUS

(ainult 3D-mudelid)

3D-tehnoloogia

Kolmemõõtmelise edastuse vahendusel või ühilduva seadme kasutamisel (nt Blu-ray 3D-pleier) saab telerist vaadata kolmemõõtmelist videopilti. Kolmemõõtmelise video vaatamiseks on vaja seda võimalust toetavat riistvara. 3D-teler kuvab kaks eraldiolevat kujutist, mis on vormindatud kummagi silma jaoks. Kujutiste kolmemõõtmeliseks nägemiseks peab kasutaja kandma 3D-prille.



HOIATUS

- 3D-kujutist vaadake kauguselt, mis vastab teleri kahekordse ekraanilausega, samuti peab kogu ekraan olema silma vaateväljas.
- 3D-kujutiste vaatamine liiga lähedalt või liiga kaua võib kahjustada silmi.
- 3D-prillide kasutamine ja pikaaegne 3D-kujutisi sisaldava filmi vaatamine või videomängu mängimine võib põhjustada peapööritust, peavalu ning uimasust ja/või silmade väsimust. Kui teil on peavalu või tunnete end muul moel väsinud või uimasena, lõpetage teleri vaatamine ja puhake.
- Rasedad, vanurid, südamehaiged ja peapöörituse all kannatavad isikud ei tohiks 3D-filme vaadata.
- Kuna kolmemõõtmeline video on väga tõetruu, võib see põhjustada üllatusmomente ja ootamatuid liigutusi. Seepärast ärge vaadake 3D-videot esemete läheduses, mida on võimalik maha tõugata ja katki teha.
- Ärge laske alla viieaastatel lastel 3D-videot vaadata. See võib mõjutada nende silmade arengut.
- Valgustajust tingitud krambihood: teatud teguritega kokkupuutel (sh kiiresti vahelduv ekraanipilt või vilkuv valgus, mis on omane telesaadetele ja videomängudele) võivad mõnel vaatajal tekkida epilepsia- või krambihood. Kui teie või keegi teie perekonnast on põdenud epilepsiat või on kedagi vandanud krambihood, võtke enne 3D-video vaatamist ühendust arstiga.

Mõned sümptomid võivad määramata olukordades ilmned ka eelneva ajaloota. Kui teil esineb järgmiseid sümptomeid, lõpetage viivitamatult 3D-video vaatamine ja võtke ühendust arstiga: uimasus, peapööritus, nägemishäired, mitmekordselt nägemine, silma- või näolihaste häired (silma- või lihasetõmbused), tahtmatud liigutused, kehalised tõmbused, teadvusekaotus, meeltesegadus, suunakadu, orientatsioonihäired, krambid või iiveldus. Vanemad peavad oma lapsi (sh teismelisi) kirjeldatud sümptomite osas jälgima, sest lapsed võivad 3D-video efektidele vastu võtlikumad olla.

- Valgustajust tingitud krambihogude avaldumise tõenäosust saab vähendada järgmiste toimingutega.
 - » Tehke 3D-video vaatamise ajal puhkepause.
 - » Kui teie silmadel on nägemiserinevus, siis kasutage teleri vaatamisel nägemist korrigeerivaid prille või läätsed.
 - » 3D-video vaatamisel veenduge, et teie silmad on ekraaniga samal kõrgusel ja te ei istu liiga lähedal.
 - » Ärge vaadake 3D-videot liiga kaua ning siis, kui olete väsinud või haige.
 - » 3D-prille tohib kasutada vaid 3D-video vaatamiseks 3D-seadme vahendusel.
 - » Mõnedel isikutel võib pärast 3D-video vaatamist esineda orientatsioonihäireid. Seetõttu on pärast 3D-video vaatamist soovitatav natuke aega istuda ja puhata.

**MÄRKUS**

- Teleri vaatamiseks 3D-režiimis tuleb kanda 3D-prille. Parima tulemuse saavutamiseks on soovitatav kasutada LG 3D-prille. Kui kasutate mõne teise tootja 3D-prille, ei pruugi 3D-kujutised korralikult näha olla. 3D-prillide kasutusjuhised leiate nende kasutusjuhendist.
- Pärast teleri sisselülitamist kulub mõni sekund selle kalibreerimisele.
- Kui suunate pilgu mujale ja seejärel uuesti teleri ekraanile, võib 3D-kujutise tekkimiseks kuluda natuke aega. (Ainult plasmateleerid)
- Kolmemõõtmelise kujutise vaatamine on häiritud, kui teleri ja 3D-prillide vahel on takistus. (Ainult plasmateleerid)
- Ärge kasutage telerit teiste elektroonika- ja raadiosagedusseadmete läheduses. (Ainult plasmateleerid)
- 2D-kujutiste vaatamiseks soovitage 3D-prillid eest võtta. 3D-prillidega 2D-kujutiste vaatamisel võite näha moonutatud kujutisi.
- Teleri 3D-pilt võib virvendada veidi, kui vaatate fluorestsentslambi läheduses. Sellisel juhul on soovitatav tuled kustutada või hämardada (ainult plasmateleerid).
- Kui 3D-televisiooni ringhäälingustandardid tulevikus muutuvad ja kõnealune teler neid muudatusi ei toeta, peate te võib-olla soetama eraldi seadme, näiteks digiboksi.

3D-prillide kasutamine**ETTEVAATUST!**

- 3D-prille müüakse eraldi. Juhiseid vt 3D-prillide kasutusjuhendist.
- Ärge kasutage 3D-prille nägemis-, päikes- või kaitseprillide asemel.
- Ärge hoidke 3D-prille liiga külmas või kuumas kohas.
- Ärge kukutage 3D-prillide peale teisi esemeid. Ärge väänake prille ega pillake neid maha.
- Kuna 3D-prillide klaasid on kriimustustele vastuvõtlikud, siis kasutage puhastamiseks ainult pehmet lappi. Lappi tuleb enne puhastamist raputada, et vältida võõrkehade sattumist kriimustustundlikele prilliklaasidele.

3D-video vaateulatus

(Ainult plasmateleerid)

Teleri suurus, vaatamisnurk ja muud tegurid võivad vaatamiskaugust ja -nurka mõjutada.

Vaatamiskaugus	2 m kuni 10 m
Vaatamisnurk	120° (kui vaatamiskaugus on 2 m)

3D-video vaatamine

- Teie teler võib erineda pildil olevast.

3D-režiim 3D-kujutise vaatamiseks

- 1 Vaadake 3D-videot või valige 3D-kanal. (2D- ja 3D-režiim on saadaval kõikide sisudega)
- 2 Vajutage 3D ja valige ekraanil kuvatud pildil sama tüüp. (Valige tüüp saki alt "3D-video")



* Märkus. 3-D Blu-ray-filmide vaatamiseks HDMI-sisendi kaudu aktiveerige 3D-režiimi automaatne sisselülitus.

- 3 Vajutage kuvatud infoaknas nuppu OK.

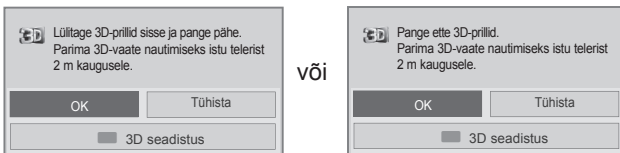

- 4 3D-režiimi väljalülitamiseks vajutage 3D ja valige OK.

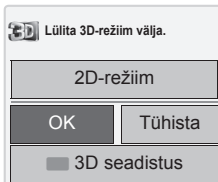

2D-režiim 3D-kujutise vaatamiseks

- 1 Vaadake 3D-videot või valige 3D-kanal.
- 2 Vajutage 3D ja valige ekraanil kuvatud pildil sama tüüp. (Valige tüüp saki alt "2D-video")



- 3 2D-režiimi väljalülitamiseks vajutage 3D ja valige OK.

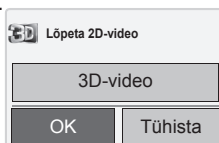

3D kiirmenüüvalikute kasutamine

- 1 Vajutage valikut **3D seadistus**.
- 2 3D-video vaatamise ajal saate kasutada järgmiseid valikuid.

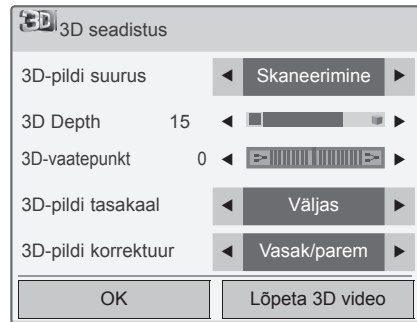

või

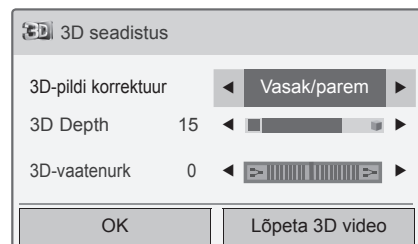

(sõltub mudelist)

Nupp	Kirjeldus
3D-pildi suurus	Lõikab pildi välisservad ära ja venitab pilti 3D-režiimis täisekraanile mahutamiseks.
3D Depth	Reguleerib objekti ja pilditausta vahelist vahemaad, et parendada 3D-efekti 2D-režiimist 3D-režiimi.
3D-vaatepunkt	Toob pildi (sh nii objekti kui taustakujutised) 3D-efekti 3D-režiimis parendamiseks esi- või tagaplaanile.
3D-pildi Tasakaal	Reguleerib 3D-režiimis pildi vasaku ja parema külje värvi- ja ereduserinevusi.
3D-pildi korrektuur	Muudab 3D-režiimis kujutiste järjekorda vasakul ja paremal.

**ETTEVAATUST!**

- Kõik menüüd ei pruugi 3D-režiimi kasutamisel töötada.
- Kui 3D-efekti kasutatakse 2D-allikaga, siis 3D-režiim ei tööta.
- Digitelevisiooni kanali või sisendallika vahetamisel lülitatakse 3D-režiim automaatselt välja.
- Kui vaatate 2D-digitelevisiooni 3D-režiimis, ei pruugita kujutist korralikult kuvada.
- 3D-efekti näeb siis, kui telerisse tuleva 3D-sisendsignaali kuvamisel valitakse 3D-režiim.
- MPO-failide (3D-kaamera faili) korral on 3D-režiim automaatselt sisse lülitatud.
- Mõnede arvutite graafikakaartide puhul ei pruugita 3D-efekt õigesti kuvada.

**ETTEVAATUST!**

* LCD-/LED LCD-telerid

- Kui valite 3D-režiimi, lülitatakse toiteindikaator automaatselt välja.
- 3D-video vaatamisel ei saa video-/heliseadeid menüü sätete abil muuta.
- Kaugjuhtimispuldi nupuga **AV MODE** (AV-REŽIIM) saate valida vaid suvandeid Standardne → Kino → Mäng. 3D-režiimis on suvandi **AV režiim** seadeks **Standardne**.
- Kui soovite *.mpo faili (3D-kaamera fail) esitamisel kasutada taustamuusikat, siis tuleb eelnevalt taustamuusika sisutee seadistada täisekraanirežiimis kuvatavas fotovaaturi aknas.
- 3D-režiimi sisenemisel on pildirežiim sättel Standardne ning energiasäästmine on väljas.

MEELELAHUTUS

Traadiga võrku ühendamine

(sõltub mudelist)

Ühendage teler LAN pordi vahendusel kohtvõrku (LAN), nagu joonisel näidatud ja seadistage võrgusätted.

Kui saadaval on nii traadiga kui traadita võrk, tuleks eelistada esimest.

Pärast füüsilise ühenduse loomist võivad mõned koduvõrgud nõuda teleri võrgusätete konfigurereerimist. Suurem osa koduvõrke ühendab teleri automaatselt ja reguleerimist vajamata.

Lisateavet saate oma Interneti-teenusepakkuvalt või ruuteri kasutusjuhendist.

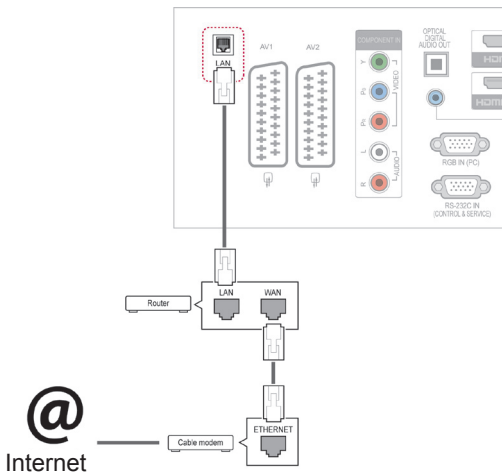

Võrgusätete seadistamine: isegi kui teler on juba automaatselt ühendatud, ei riku uuesti seadistamine midagi

- 1 Vajutage nuppu **Home** (Põhimenüü), et kasutada põhimenüüsid.
- 2 Vajutage noolenuppe ja leidke valik **SEADISTUS**, seejärel vajutage nuppu **OK**.
- 3 Kasutage noolenuppe ja liikuge valikule **VÕRK**, seejärel vajutage nuppu **OK**.
- 4 Kasutage noolenuppe ja liikuge valikule **Võrguseaded**, seejärel vajutage nuppu **OK**.
- 5 Kui korraga on ühendatud nii traadiga kui traadita võrk, kasutage noolenuppe ja liikuge valikule **Traadiga**, seejärel vajutage nuppu **OK**.
- 6 Kui olete võrgusätteid juba seadistanud, valige **Lähtestamine**. Uue ühenduse seadistamisel lähtestatakse kehtivad võrguseaded.
- 7 Valige suvand **IP-automatseade** või **IP-manuaalseade**.
 - Kui valite suvandi **IP-manuaalseade**, kasutage noole- ja numbrinuppe. IP-aadressid tuleb sisestada käsitsi.
 - **IP-automatseade**: valige see, kui traadiga kohtvõrku (LAN) on ühendatud DHCP server (ruuter), telerile määratakse IP-aadress automaatselt. Kui kasutate DHCP-serveri (dünaamiline hostikonfiguratsiooni protokoll) funktsiooniga lairibaruuterit või -modemit, määratakse IP-aadress automaatselt.
- 8 Kui olete lõpetanud, vajutage nuppu **EXIT**.

! ETTEVAATUST!

- Ärge ühendage LAN-ühenduspesa mooduletelefoni kaablit.
- Kuna ühendusvõimalusi on mitmeid, järgige oma telekommunikatsiooniettevõtte või Interneti-teenusepakkuja juhiseid.

**MÄRKUS**

- Kui soovite teleris otse Internetiga ühenduse luua, peab lairiba Interneti-ühendus alati olema sisse lülitatud.
- Kui te ei saa Interneti-ühendust luua, kontrollige võrgutingimusi arvutist.
- Kui kasutate suvandit **Võrguseaded**, veenduge, et LAN-kaabel on ühendatud või kas DHCP on ruuteris sisse lülitatud.
- Kui võrgu seadistamist ei viida lõpule, ei pruugi võrk korralikult töötada.

Nõuanded võrgu seadistamiseks

- Kasutage teleriga standardset LAN-kaablit. Sobib 5. kategooria kaabel RJ45 pistikuga.
- Enamikke seadistamise ajal tekkivaid ühendusprobleeme saab lahendada ruuteri või modemi lähtestamisega. Pärast pleieri koduvõrku ühendamist lülitage võrguruuter või kaabelmodem välja ja/või eraldage toitekaabel. Seejärel lülitage toide uuesti sisse ja/või ühendage toitekaabel.
- Sõltuvalt Interneti-teenusepakkujast võib Interneti ühendatavate seadmete arv olla kasutustingimustega piiratud. Lisateavet saate oma teenusepakkujalt.
- LG ei vastuta teleri ja/või Interneti-ühenduse probleemide eest, mis on tingitud lairiba Interneti-ühenduse vigadest/tõrgetest või mis on põhjustatud kolmandate seadmete poolt.
- LG ei vastuta teie Interneti-ühenduse toimimise eest.
- Kogu võrguühenduse kaudu saabuv sisu ei pruugi ühilduda teie teleriga. Kui teil on mõne sisufailiga probleeme, võtke ühendust selle autoriga.
- Kui võrguühenduse kiirus ei vasta kasutatavale sisule, võib esineda häireid.
- Mõned Internetiga seotud toimingud võib lairibaühenduse teenusepakkuja (Interneti-teenusepakkuja) olla ära keelanud.
- Kõigi võrguühenduse teenustasude maksmise eest vastutate piiranguteta ainult teie ise.
- Selle teleriga traadiga ühenduse kasutamiseks on vajalik 10 Base-T või 100 Base-TX LAN-port. Kui teie Interneti-teenus ei võimalda sellise ühenduse loomist, ei saa te telerit ühendada.

- DSL-teenuste kasutamiseks on vaja DSL-modemit, kaabelmodemiga seotud teenuste kasutamiseks on vaja kaabelmodemit. Sõltuvalt ühendusviisist ja Interneti-teenusepakkujaga sõlmitud lepingust võib olla keelatud teleri Internetifunktsioon või piiratud samaaegselt ühendatud seadmete arv. (Kui teie Interneti-teenusepakkuja võimaldab Interneti-ühendust ainult ühele seadmele, ei saa teler ühendust, kui olete Interneti ühendanud näiteks arvuti.)
- Teie Interneti-teenusepakkuja võib keelata või piirata ruuteri kasutamist Lisateabe saamiseks võtke ühendust otse oma teenusepakkujaga.

Võrgu olek

- 1 Põhimenüüde avamiseks vajutage nuppu **Home** (Põhimenüü).
- 2 Vajutage noolenuppe ja leidke valik **VÕRK**, seejärel vajutage nuppu **OK**.
- 3 Kasutage noolenuppe ja valige suvand **Võrgu olek**.
- 4 Võrgu oleku kontrollimiseks vajutage nuppu **OK**.
- 5 Kui olete lõpetanud, vajutage nuppu **EXIT** (VÄLJU).

Valik	Kirjeldus
Seade	Naasmine võrgu seadistamise menüüsse.
Test	Praeguse võrgu oleku testimine pärast võrgu seadistamist.
Sulge	Naasmine eelmisse menüüsse.

USB mäluseadmete ühendamine

Ühendage teleriga USB-mäluseade, nagu USB-välkmälu või väline kõvaketas, ning kasutage multimeediumi funktsioone. (vt "Failide sirvimine" lk56).

Ühendage USB-välkmälu või USB-mälukaardilugeja teleriga, nagu joonisel näidatud. Kuvatakse ekraan Minu meedia.

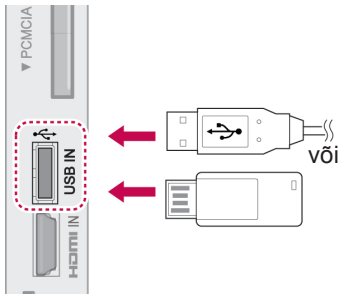

USB-seadme lahtiühendamiseks veenduge, et lõpetate ühenduse õigesti; nii väldite teleri või failide kahjustamist.

- 1 Kiirmenüüde avamiseks vajutage nuppu **Q.MENU** (KIIRMENÜÜ).
- 2 Kasutage noolenuppe ja liikuge valikule **USB-seade**, seejärel vajutage nuppu **OK**.
- 3 Kasutage noolenuppe ja liikuge valikule **Eemalda**, seejärel vajutage nuppu **OK**.
- 4 Eraldage USB-mäluseade alles siis, kui kuvatakse teade selle eemaldamise ohutuse kohta.



ETTEVAATUST!

- Ärge lülitage telerit sisse ega eemaldage USB-mäluseadet, kui USB-mäluseade on teleriga ühendatud, vastasel juhul võite faile või USB-mäluseadet kahjustada.
- Varundage USB-mäluseadmele talletatud faile sagedasti, vastasel juhul võite faile kahjustada ja garantii ei pruugi seda katta.

Nõuanded USB-mäluseadmete kasutamise kohta

- Vaid USB-mäluseade on tuvastatav.
- Kui USB-mäluseade ühendatakse USB-jao-turi kaudu, ei ole seade tuvastatav.
- USB-mäluseadet, mis kasutab automaatset tuvastamisprogrammi, võidakse mitte tuvastada.
- USB-mäluseade, mis kasutab oma ajamit, võidakse mitte tuvastata.
- USB-mäluseadme tuvastamise kiirus võib sõltuda igast seadmest eraldi.
- Palun ärge lülitage telerit välja ega tõmmake USB-seadet välja ühendatud USB-mäluseadme töötamise ajal. Kui selline seade on äkki eraldatud või välja tõmmatud, võib see kahjustada salvestatud faile või USB-mäluseadet.
- Palun ärge ühendage USB-mäluseadet, mis manööverdab arvutisse kunstlikult. Seade võib põhjustada toote talitlushäireid ja see võib mitte tööle hakata. Kasutage vaid sellist USB-mäluseadet, millele on salvestatud tavalised muusika-, pildi- või filmifailid.
- Kasutage ainult sellist USB-mäluseadet, mida on vormindatud Windowsi töökeskkonnas NTFS-failisüsteemis FAT32-failisüsteemina. Juhul kui mäluseadet on vormindatud teise abiprogrammina ja Windows seda ei toeta, ei saa seda alati tuvastada.
- Palun ühendage välise toitega töötav USB-mäluseade (üle 0,5 A) energiaallikaga. Kui te seda ei tee, ei pruugita seadet tuvastada.
- Ühendage USB-mäluseade seadme tootja pakutava kaabliga.
- Kõiki USB-mäluseadmeid ei toetata või ei toimi need sujuvalt.
- USB-mäluseadme failijoonendusmeetod sarnaneb Windows XP meetodile ning failinimi tunneb ära kuni 100 ladina tähestiku tähemärki.
- Varundage kindlasti olulised failid, kuna USB-mäluseadmele salvestatud andmed võivad kahjustuda. Me ei vastuta andmekao eest.
- Kui USB HDD-l ei ole välist toiteallikat, ei pruugita USB-seadet leida. Seega ühendage see kindlasti välise toiteallikaga.
 - Välise toiteallika puhul kasutage toiteadapterit. Me ei taga USB-kaablit välisele toiteallikale.
- Kui teie USB-mäluseadmel on mitu sektsiooni või kui te kasutate USB multikaardilugejat, võite kasutada kuni 4 sektsiooni või USB-

mäluseadet.

- Kui USB-mäluseade ühendatakse USB-multikaardilugejaga, ei pruugita leida selle mahtandmeid.
- Kui USB-mäluseade ei tööta korralikult, ühendage see lahti ning ühendage siis uuesti.
- USB-mäluseadme leidmise kiirus on seadmete puhul erinev.
- Kui USB ühendatakse ooterežiimis, laaditakse kõvaketas teleri sisselülitamisel automaatselt.
- Väliste USB-kõvaketta soovitatav mälu maht on kuni 1 TB, USB-mäluseadme soovitatav mälu maht on kuni 32 GB.
- Soovitatavast suurema mälumahuga seade ei pruugi korralikult töötada.
- Kui energiasäästmise funktsiooniga väline USB-kõvaketas ei töötam lülitage kõvaketas sisse ja välja, et see korralikult tööle hakkaks.
- Toetatakse ka vanemaid USB-mäluseadmeid kui USB 2.0. Kuid need ei pruugi filmiloendis korralikult töötada.
- Ühte kausta saab koostada maksimaalselt kuni 999 kausta või faili.

Failide sirvimine

Annab juurdepääsu foto-, muusika- või filmi (Välja arvatud 50PV250N, 50PT250N) loenditele.

- 1 Ühendage USB-mäluseade.
- 2 Põhimenüüde sirvimiseks vajutage nuppu **Home** (Põhimenüü).
- 3 Kasutage noolenuppe ja liikuge valikule **Minu meedia**, seejärel vajutage nuppu **OK**.
- 4 Kasutage noolenuppe ja liikuge valikule **FOTOLOEND**, **MUUSIKALOEND** või **FILMILOEND** (Välja arvatud 50PV250N, 50PT250N), seejärel vajutage nuppu **OK**.

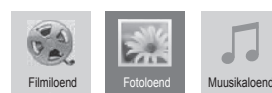

Välja arvatud 50PV250N, 50PT250N

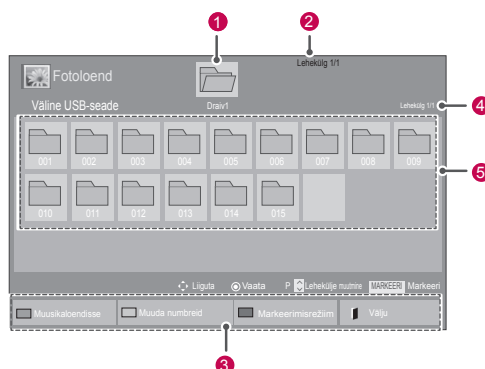

nr	Kirjeldus
1	Teisaldab kõrgema taseme kausta
2	Käesolev leht / kõik lehed
3	Vastavad nupud kaugjuhtimispuldil
4	Valitud kausta sisu sisu 1
5	Valitud kausta sisu 1
Nupp	Kirjeldus
Roheline nupp	Vajutage ROHELIST nuppu korduvalt, et vahetada Fotoloend -> Muusikaloend , Muusikaloend -> Filmiloend või Filmiloend -> Fotoloend . (Välja arvatud 50PV250N, 50PT250N) Vajutage ROHELIST nuppu korduvalt, et vahetada Fotoloend -> Muusikaloend või Muusikaloend -> Fotoloend . (Ainult 50PV250N, 50PT250N)
Kollane nupp	Meetod 5 suure pildi kaupa või tavalise loendina kuvamiseks.
Sinine nupp	Markeerimisrežiimi vahetamine.

Toetatud failivorming

Tüüp	Toetatud failivorming																
Film (Välja arvatud 50PV250N, 50PT250N)	<p>DAT,MPG,MPEG,VOB,AVI,DIVX,MP4,MKV,TS,TRP,TP,ASF,WMV,FLV)</p> <p>Film(* .mpg/* .mpeg/* .dat/* .ts/* .trp/* .tp/* .vob/* .mp4/* .mov/* .mkv/* .divx/* .avi/* .asf/* .wmv/* .flv/* .avi(motion-jpeg)/* .mp4(motion-jpeg)/* .mkv(motion-jpeg)) tugifail</p> <p>Videovorming: DivX3.11, DivX4.12, DivX5.x, DivX6, Xvid1.00, Xvid1.01, Xvid1.02, Xvid1.03, Xvid1.10 beta-1/beta-2, Mpeg-1, Mpeg-2, Mpeg-4, H.264/AVC, VC1, JPEG, Sorenson H.263</p> <p>Audiovorming: Dolby Digital, AAC, Mpeg, MP3, LPCM, HE-AAC, ADPCM, WMA</p> <p>Bitikiirus: 32 kbps kuni 320 kbps(MP3)</p> <p>Väliste subtiitrite vorming: *.smi/* .srt/* .sub(MicroDVD, Subviewer1.0/2.0)/* .ass/* .ssa/* .txt(TMPlayer)/* .psb(PowerDivX)</p> <p>Sisemiste subtiitrite vorming: ainult XSUB (DivX6 failides kasutatav subtiitrivorming)</p>																
Foto	<p>JPEG</p> <p>Äärejoon: 64 x 64 kuni 15360 x 8640 Progressiivne: 64 x 64 kuni 1920 x 1440</p> <ul style="list-style-type: none"> Te saate esitada vaid JPEG-faile. Mittetoetatavad failid on kuvatud eelmääratud ikoonina. <p>Ainult 3D-mudelid</p> <table border="1"> <thead> <tr> <th></th> <th>Fail laiendid</th> <th>Element</th> <th>Profiil</th> </tr> </thead> <tbody> <tr> <td rowspan="2">2D</td> <td rowspan="2">jpeg jpg jpe</td> <td>toetatud failivorming</td> <td> <ul style="list-style-type: none"> SOF0: äärejoon SOF1: laiendusjärjestus SOF2: progressiivne </td> </tr> <tr> <td>foto suurus</td> <td> <ul style="list-style-type: none"> Min: 64 X 64 Max tava tüüpi: 15360 (W) X 8640 (H) Progressiivset tüüpi: 1920 (W) X 1440 (H) </td> </tr> <tr> <td rowspan="2">3D</td> <td rowspan="2">mpo</td> <td>toetatud failivorming</td> <td>mpo</td> </tr> <tr> <td>foto suurus</td> <td> <ul style="list-style-type: none"> 4:3 suurus: 3,648 X 2,736 2,592 X 1,944 2,048 X 1,536 3:2 suurus: 3,648 X 2,432 </td> </tr> </tbody> </table>		Fail laiendid	Element	Profiil	2D	jpeg jpg jpe	toetatud failivorming	<ul style="list-style-type: none"> SOF0: äärejoon SOF1: laiendusjärjestus SOF2: progressiivne 	foto suurus	<ul style="list-style-type: none"> Min: 64 X 64 Max tava tüüpi: 15360 (W) X 8640 (H) Progressiivset tüüpi: 1920 (W) X 1440 (H) 	3D	mpo	toetatud failivorming	mpo	foto suurus	<ul style="list-style-type: none"> 4:3 suurus: 3,648 X 2,736 2,592 X 1,944 2,048 X 1,536 3:2 suurus: 3,648 X 2,432
	Fail laiendid	Element	Profiil														
2D	jpeg jpg jpe	toetatud failivorming	<ul style="list-style-type: none"> SOF0: äärejoon SOF1: laiendusjärjestus SOF2: progressiivne 														
		foto suurus	<ul style="list-style-type: none"> Min: 64 X 64 Max tava tüüpi: 15360 (W) X 8640 (H) Progressiivset tüüpi: 1920 (W) X 1440 (H) 														
3D	mpo	toetatud failivorming	mpo														
		foto suurus	<ul style="list-style-type: none"> 4:3 suurus: 3,648 X 2,736 2,592 X 1,944 2,048 X 1,536 3:2 suurus: 3,648 X 2,432 														
Muusika	<p>MP3</p> <p>Bitikiirus 32 kuni 320</p> <ul style="list-style-type: none"> Diskreetimiskiirus MPEG1 kihis 3: 32 kHz, 44,1 kHz, 48 kHz Diskreetimiskiirus MPEG2 kihis 3: 16 kHz, 22,05 kHz, 24 kHz Diskreetimiskiirus MPEG2.5 kihis 3 : 8 kHz, 11,025 kHz, 12 kHz 																

Filmide vaatamine

(Välja arvatud 50PV250N, 50PT250N)

Esitage videofaile teleris. Teler kuvab kõik USB-mäluseadmele või arvuti ühiskausta salvestatud videofailid.

- Kasutage noolenuppe ja liikuge valikule **Minu meedia**, seejärel vajutage nuppu **OK**.
- Kasutage noolenuppe ja liikuge valikule **Filmi-loend**, seejärel vajutage nuppu **OK**.
- Ühendatud USB-mäluseadme avamiseks vali-ge **Drav1**.
- Kasutage noolenuppe ja liikuge soovitud kaus-
ta, seejärel vajutage nuppu **OK**.
- Kasutage noolenuppe ja liikuge soovitud failile, seejärel vajutage nuppu **OK**.

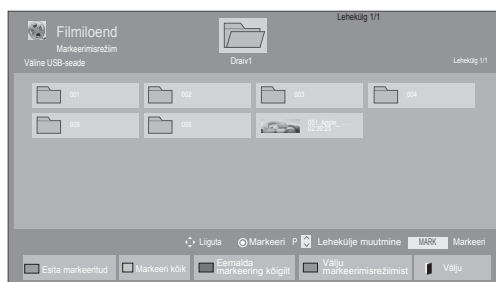
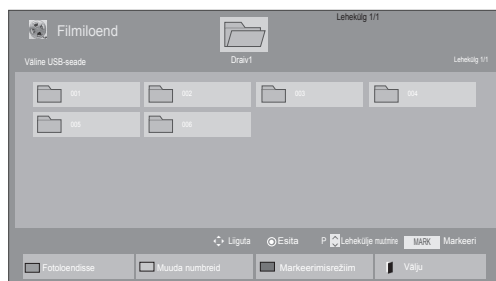

Menüü	Kirjeldus
Eista markeeri-tud	Esitage valitud filmifail. Kui filmifaili esitamine on lõppenud, alustatakse automaatselt järgmise valitud faili esitamist.
Markeeri kõik	Märkige kõik ekraanil kuvatavad filmifailid.
Eemalda mar-keering kõigilt	Tühistage kõikide märgitud filmifailide valimine.
Välju markeeri-misrežiimist	Väljuge markeerimisrežiimist.

6 Käivitage filmi esitus.

**MÄRKUS**

- Toetuseta failid kuvatakse eelvaates vaid ikoonina
- Ebaloomulikud failid kuvatakse rastrina

7 Juhtige esitust järgmiste nuppudega.

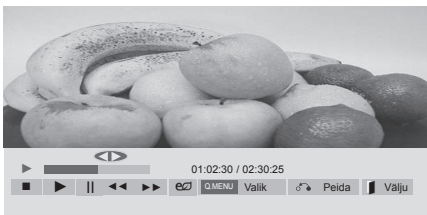

Nupp	Kirjeldus
	Lõpetab esitamise
	Esitab video
	Peatab või jätkab esitust
	Liigub failis tagasi
	Liigub failis edasi
Home (Põhimenüü) või Q.MENU (Kiirmenüü)	Kuvab menüü Valik .
BACK (Tagasi)	Peidab menüü täisekraanil.
EXIT (Välju)	Naaseb valikusse Filmiloend .
< või >	Liigub faili esitamise ajal spetsiaalses punktidesse. Spetsiifilise punkti aeg kuvatakse olekuribal. Teatud failides ei tööta see funktsioon korralikult.
ENERGY SAVING (Energiasääst)	Vajutage korduvalt nuppu ENERGY SAVING (ENERGIASÄÄST) , et suurendada ekraani heledust.
AV MODE (AV-režiim)	Vajutage korduvalt nuppu AV MODE (AV-REŽIIM) , et soovitud allikat valida.

Nõuanded videofailide esitamiseks

- Mõned kasutajate loodud subtiitrid ei pruugi korralikult töötada.
- Kõiki erimärke subtiitrites ei toetata.
- HTML-silte subtiitrites ei toetata.
- Subtiitrid keeltes, millel puudub tugi, ei ole saadaval.
- Helikeele muutmise ajal võib ekraanil esineda ajutisi katkestusi (pildi peatumist, kiiremat taasesitust jne).
- Kahjustatud filmifaili ei pruugita korralikult mängida või mõned funktsioonid ei pruugi olla kasutatavad.
- Kõigi kooderite filmifaili ei pruugita korralikult mängida.
- Kui salvestatud faili video- ja audiostruktuur ei ole vahelelisatud, väljastatakse kas videot või audiot.
- HD videoid maksimaalse eraldusvõimega 1920 x 1080@25/30P või 1280 x 720@50/60P toetatakse sõltuvalt raamist
- Videod, mille eraldusvõime on suurem kui 1920x1080@25/30P või 1280x720@50/60P, ei pruugi sõltuvalt raamist korralikult töötada.
- Muud kui märgitud tüüpi ja vormingus filmifaili ei pruugi korralikult töötada.
- Esitatava filmifaili maksimaalne bitikiirus on 20 Mbps. (ainult, Motion JPEG: 10 Mbps)
- Me ei garanteeri sujuvat taasesitust profiilidele, mis on H.264/AVC-s kodeeritud tasemel 4.1 või kõrgemal.
- DTS-audiokodek ei ole toetatud.
- Suurema kui 30 GB filmifaili taasesitust ei toetata.
- DivX-i filmifail ja selle subtiitrifail peavad asuma samas kaustas.
- Videofaili nimi ja selle subtiitrifaili nimi peavad subtiitrite kuvamiseks olema identsed.
- Video mängimine USB-ühenduse abil, mis ei toeta suurt andmekiirust, võib ebaõnnestuda.
- Võimalik, et GMC (Global Motion Compensation) abil kodeeritud faile ei esitata.
- Funktsiooniga Filmiloend filmi vaatamise ajal saate pilti reguleerida kaugjuhtimispuldi nuppe Energy Saving (Energiasääst) ja AV Mode (AV-režiim) kasutades. Iga pildirežiimi kasutajapoolne häälestamine ei toimi.

Videosuvandid

- 1 Vajutage nuppu **Q. MENU** (Kiirmenüü), et kasutada **hüppikmenüüsid**.
- 2 Kasutage noolenuppe ja liikuge valikule **Seadista videoesitus, Seadista video** või **Seadista audio**, seejärel vajutage nuppu **OK**.

! MÄRKUS

- **Filmiloendis** muudetud suvandiväärtused ei mõjuta **fotoloendit** ega **muusikaloendit**.
- **Fotoloendis** ja **muusikaloendis** muudetud suvandiväärtused muudetakse ühtviisi nii **fotoloendis** kui ka **muusikaloendis**, kuid mitte **filmiloendis**.
- Pärast videofaili esitamise peatamist saate selle esitust jätkata sealt, kus pooleli jäi.

Kui valisite **Seadista videoesitus**, toimige järgmiselt.

- 1 Vajutage noolenuppe ja leidke valik **Pildi suurus, Audio keel, Subtiitri keel** või **Kordus**.
- 2 Vajutage noolenuppe kerimiseks ja seadistuste tegemiseks.

Menüü	Kirjeldus
Pildi suurus	Valib soovitud pildivormingu filmi esitamise ajal.
Audio keel	Muudab heli keelerühma filmi esitamise ajal. Faile üksiku heliribageai saa valida.
Subtiitri keel	Subtiitrite sisse-/väljalülitamiseks.
Keel	Aktiveeritakse SMI subtiitrite jaoks ja võimaldab keele valimist subtiitrites.
Koodi lehekülg	Saate valida subtiitrite fondi. Vaikeseadete korral kasutatakse üldmenüüga sama fonti.

Sünkr.	Reguleerib filmi esituse ajal subtiitrite aegsünkroonimist alates -10 sekundist kuni +10 sekundini 0,5 sekundi kaupa.
Asend	Vahetab subtiitri asetust esitamise ajal üles või alla.
Suurus	Valige soovitud subtiitrite suuruse esitamise ajal.
Korda	Lülitab esitamise kordamisfunktsiooni sisse või välja. Sisselülitatuna esitatakse kaustas olevat faili korduvalt. Kui kordusesitus on välja lülitatud võidakse faili esitada, kui faili nimi on sarnane eelnevalt esitatud faili nimele.

Subtiitri keel	Toetatud keel
Ladina 1	Inglise, hispaania, prantsuse, saksa, itaalia, rootsi, soome, hollandi, portugali, taani, rumeenia norra, albaania, gaeli, kõmri, iiri, katalaani, valentsia keel
Ladina 2	Bosnia, poola, horvaadi, tšehhi, slovaki, sloveeni, serbia, ungari keel
Ladina 4	Eesti, läti, leedu keel
Kirillitsa	Bulgaaria, makedoonia, vene, ukraina, kasahhi keel
Kreeka	Kreeka
Türgi keel	Türgi keel

! MÄRKUS

- Ühes subtiitrifailis toetatakse ainult 10 000 sünkroonimisplokki.
- Video esitamise ajal saab pildi suurust muuta nupuga **RATIO** (Kuvasuhe).

Kui valisite **Seadista video**

- 1 Kasutage noolenuppe ja tehke vajalikud muudatused. (Vt lk68)

Kui valisite **Seadista audio**, toimige järgmiselt.

- 1 Kasutage noolenuppe ning kuvage valikud **Helirežiim**, **Automaatne helitugev**, **Selge hääl II** või **Tasakaal**.
- 2 Kasutage noolenuppe ja tehke vajalikud muudatused. (Vt lk73)

- 5 Kasutage noolenuppe ja liikuge soovitud failile, seejärel vajutage nuppu **OK**.

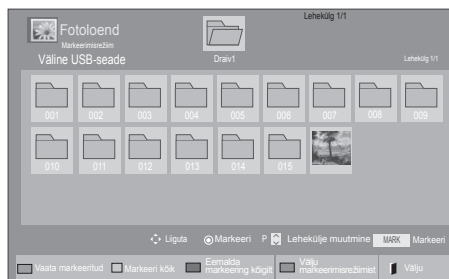
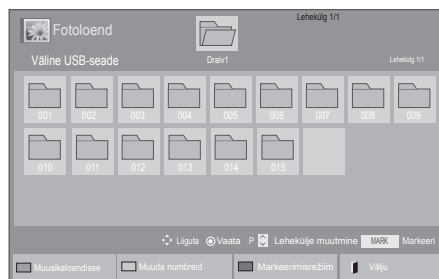

Menüü	Kirjeldus
Vaata markeeritud	Kuvage valitud fotofail.
Markeeri kõik	Märkige kõik ekraanil nähtavad fotofailid.
Eemalda markeering kõigilt	Tühistage kõikide märgitud fotofailide valimine.
Välju markeerimisrežiimist	Väljuge markeerimisrežiimist.

Fotode vaatamine

Vaadake USB-mäluseadmele või võrguühenduse kaudu arvuti ühiskausta talletatud pildifaile. Ekraanikuvad võivad mudeliti erineda.

- 1 Kasutage noolenuppe ja liikuge valikule **Minu meedia**, seejärel vajutage nuppu **OK**.
- 2 Kasutage noolenuppe ja liikuge valikule **Fotoend**, seejärel vajutage nuppu **OK**.
- 3 Ühendatud USB-mäluseadme avamiseks kasutage noolenuppe ja liikuge valikule **Draiv1**.
- 4 Kasutage noolenuppe ja liikuge soovitud kausita, seejärel vajutage nuppu **OK**.

- 6 Vaadake fotosid.



MÄRKUS

- Toetuseta failid kuvatakse eelvaates vaid ikoonina
- Ebaloomulikud failid kuvatakse rastrina

Fotosuvandite kasutamine

Fotode vaatamise ajal saate kasutada järgmiseid valikuid.



Suvandid

Valitud fotode arv

Valik	Kirjeldus
Slaidiseanss	Käivitab või peatab valitud fotode slaidiseansi. Kui fotosid pole valitud, kuvatakse slaidiseansis kõik valitud kausta salvestatud fotod. Slaidiseansi kiiruse määramiseks valige Valik .
BGM	Lülitab taustmuusika sisse või välja. Taustmuusika kausta määramiseks valige Valik . Suvandeid saab reguleerida kaugjuhtimispuldi nuppudega Q.MENU (KIIRMENÜÜ) ja Home (Põhimenüü) .
↻ (pööra)	Pöörab fotosid päripäeva (90°, 180°, 270°, 360°). ! MÄRKUS <ul style="list-style-type: none"> Toetatud fotosuurused on piiratud. Fotot ei saa pöörata, kui pööratud laiuse eraldusvõime on suurem, kui toetatav eraldusvõime.
🔍	Fotode 2 või 4 kordse suumiga vaatamiseks.
ENERGY SAVING (Energiasääst)	Vajutage korduvalt nuppu ENERGY SAVING (ENERGIASÄÄST) , et muuta ekraani heledust.

Valik	<ul style="list-style-type: none"> Slaidi kiirus: määrab slaidiseansi kiiruse (Kiire, Keskmine, Aeglane). BGM: valib taustamuusikale muusikakausta. ! MÄRKUS <ul style="list-style-type: none"> Muusikakausta ei saa vahetada taustamuusika esitamise ajal. Saate valida vaid MP3-kausta, mis on salvestatud samasse seadmesse, millest fotot kuvatakse.
Peida	Peidab suvandite akna. Suvandite kuvamiseks vajutage nuppu OK .
EXIT (Välju)	Naaseb valikusse Fotoloend .

Fotovalikud

- Vajutage nuppu **Q. MENU** (Kiirmenüü) või **Home** (Põhimenüü), et avada menüü **Valik**.
- Vajutage noolenuppe ja leidke valik **Seadista fotovaade**, **Seadista video** või **Seadista audio**, seejärel vajutage nuppu **OK**.

! MÄRKUS

- Filmiloendis** muudetud suvandiväärtused ei mõjuta **fotoloendit** ega **muusikaloendit**.
- Fotoloendis** ja **muusikaloendis** muudetud suvandiväärtused muudetakse ühtviisi nii **fotoloendis** kui ka **muusikaloendis**, kuid mitte **filmiloendis**.

Valides suvandi **Seadista fotovaade**, toimige järgmiselt.

- Leidke noolenuppudega valik **Slaidi kiirus** või **BGM..**
- Vajutage noolenuppe kerimiseks ja seadistuste tegemiseks.

Kui valisite **Seadista video**

- 1 Kasutage noolenuppe ja tehke vajalikud muudatused. (Vt lk68)

Kui valisite **Seadista audio**, toimige järgmiselt.

- 1 Kasutage noolenuppe ning kuvage valikud **Helirežiim**, **Automaatne helitugev**, **Selge hääl II** või **Tasakaal**.
- 2 Kasutage noolenuppe ja tehke vajalikud muudatused. (Vt lk73)

Muusika kuulamine

- 1 Kasutage noolenuppe ja liikuge valikule **Minu meedia**, seejärel vajutage nuppu **OK**.
- 2 Kasutage noolenuppe ja liikuge valikule **Muusikaloend**, seejärel vajutage nuppu **OK**.
- 3 Ühendatud USB-mäluseadme avamiseks kasutage noolenuppe ja liikuge valikule **Draiv1**.
- 4 Kasutage noolenuppe ja liikuge soovitud kausita, seejärel vajutage nuppu **OK**.
- 5 Kasutage noolenuppe ja liikuge soovitud failile, seejärel vajutage nuppu **OK**.

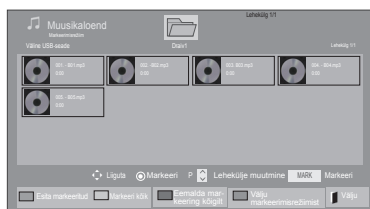
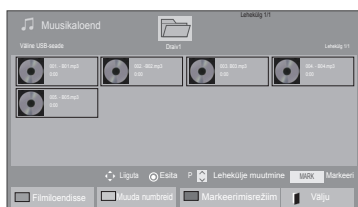

Menüü	Kirjeldus
Esita markeeritud	Kuvage valitud muusikafail.
Markeeri kõik	Märkige kõik ekraanil nähtavad muusikafailid.
Eemalda markeering kõigilt	Tühistage kõikide märgitud muusikafailide valimine.
Välju markeerimisrežiimist	Väljuge markeerimisrežiimist.

- 6 Esitage muusikat.

- 7 Juhtige esitust järgmiste nuppudega.













Nupp	Kirjeldus
	Lõpetab esitamise
	Esitab muusikafaili
	Peatab või jätkab esitust
	Liigub järgmisele failile
	Liigub eelmisele failile
või	Esituse ajal Kui vajutate esituse ajal nuppu , esitatakse eelmine muusikafail. Kui vajutate esituse ajal nuppu , esitatakse järgmine muusikafail.
Roheline nupp	Alustage valitud muusikafaili esitamist, seejärel liikuge valikule Fotoloend .
ENERGY SAVING (Energiasääst)	Vajutage korduvalt nuppu ENERGY SAVING (ENERGIASÄÄST) , et muuta ekraani heledust.
Home (Põhimenüü) või Q.MENU (Kiirmenüü)	Kuvage menüü Valik.
Peida	Peidab suvandite akna. Suvandite kuvamiseks vajutage nuppu OK .
EXIT (Välju)	Kui vajutate muusikamängija kuvamise ajal nuppu Exit (Välju) , peatatakse ainult muusika esitamine, kuid mängijalt ei liiguta tavapärase telerivaatamise juurde. Kui vajutate nuppu Exit (Välju) samal ajal, kui muusika on peatatud või kui muusikamängija on peidetud, liigutakse mängijalt tavapärasesse telerivaatamise režiimi.
< või >	Kui kasutate esitamise ajal nuppu < või > , kuvatakse asukohta märkiv kursor.

Nõuanded muusikafailide esitamiseks

- See seade ei toeta ID3 sildiga MP3-faile.

! MÄRKUS

- Toetuseta failid kuvatakse eelvaates vaid ikoonina .
- Ebaloomulikud failid kuvatakse rastrina .
- Kahjustatud või rikutud muusikat ei esitata, vaid see näitab esitusaega 00:00.
- Tasulisest teeninduspunktist allalaetud muusika koos autorikaitseõigusega ei käivitu, vaid kuvab mängu ajal sobimatut informatsiooni.
- Kui vajutate nuppu OK või , ekraanisäästja peatub.
- Kaugjuhtimispuldi nupud PLAY (Esita) () , Pause (Paus) () , ) , ) , ) on kasutatavad ka selles režiimis.
- Järgmise pala kuulamiseks kasutage nuppu ) , eelmise pala kuulamiseks kasutage nuppu .

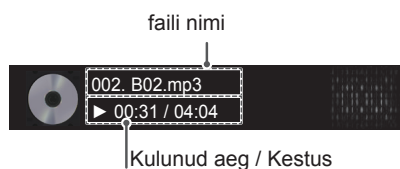

Muusikavalikud

- 1 Vajutage nuppu **Q. MENU** (Kiirmenüü), et kasutada **hüppikmenüüsid**.
- 2 Vajutage noolenuppe ja leidke valik **Sadista audioesitus** või **Seadista audio**, seejärel vajutage nuppu **OK**.

! MÄRKUS

- **Filmiloendis** muudetud suvandiväärtused ei mõjuta **fotoloendit** ega **muusikaloendit**.
- **Fotoloendis** ja **muusikaloendis** muudetud suvandiväärtused muudetakse ühtviisi nii **fotoloendis** kui ka **muusikaloendis**, kuid mitte **filmiloendis**.

Kui valisite **Seadista audioesitus**, toimige järgmiselt.

- 1 Vajutage noolenuppe ja leidke valik **Kordus** või **Juhuslik**.
- 2 Vajutage noolenuppe kerimiseks ja seadistuste tegemiseks.

Kui valisite **Seadista audio**, toimige järgmiselt.

- 1 Vajutage noolenuppe ja leidke valik **Helirežiim**, **Automaatne helitugevus**, **Selge hääl II** või **Tasakaal**.
- 2 Vajutage noolenuppe kerimiseks ja seadistuste tegemiseks. (Vt lk73)

DivX® VOD-i juhend

(Välja arvatud 50PV250N, 50PT250N)

DivX® VOD-i registreerimine

Selleks, et esitada soetatud või renditud DivX® VOD-i sisu, peaksite oma seadme registreerima sellel oleva kümnekojalise DivX-i registreerimiskoodiga veebilehel www.divx.com/vod.

- 1 Põhimenüüde avamiseks vajutage nuppu **Home** (Põhimenüü).
- 2 Kasutage noolenuppe ja liikuge valikule **MINU MEEDIA**, seejärel vajutage nuppu **OK**.
- 3 Vajutage sinist nuppu.
- 4 Liikuge noolenuppudega valikule **DivX-i registreerimiskood**, seejärel vajutage nuppu **OK**.
- 5 Vaadake teleri registreerimiskood järele.
- 6 Kui olete lõpetanud, vajutage nuppu **EXIT (VÄLJU)**.
Eelmisele tasemele naasmiseks vajutage nuppu **BACK** (Tagasi).

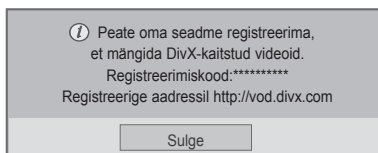

! MÄRKUS

- Filmifaile toetatakse järgnevalt
Eraldusvõime: alla 1920x1080 WxH piksli
Kaadrikiirus: alla 30 kaadri sekundis (1920x1080), alla 60 kaadri sekundis (alla 1280x720)
- Videokodek : MPEG 1, MPEG 2, MPEG 4, H.264/AVC, DivX 3.11, DivX 4.12, DivX 5.x, DivX 6, Xvid 1.00, Xvid 1.01, Xvid 1.02, Xvid 1.03, Xvid 1.10-beta1, Xvid 1.10-beta2, JPEG, VC1, Sorenson H.263/H.264.

DivX® VOD-i registreeringu tühistamine

Oma seadme registreeringu saate tühistada sellel oleva kaheksakohalise DivX-i registreerimise tühistamise koodiga veebilehel www.divx.com/vod.

- 1 Vajutage nuppu **Home** (Põhimenüü), et kasutada põhimenüüsid.
- 2 Kasutage noolenuppe ja liikuge valikule **MINU MEEDIA**, seejärel vajutage nuppu **OK**.
- 3 Vajutage sinist nuppu.
- 4 Liikuge noolenuppudega valikule **DivX-i deaktiveerimine**, seejärel vajutage nuppu **OK**.
- 5 Kinnitamiseks liikuge noolenuppudega valikule **Jah**.

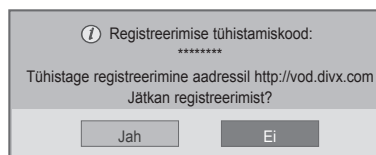

- 6 Kui olete lõpetanud, vajutage nuppu **EXIT (VÄLJU)**.
Eelmisele tasemele naasmiseks vajutage nuppu **BACK** (Tagasi).

! MÄRKUS

- Kui registreering on tühistatud, peaksite oma seadme DivX® VOD-i sisu vaatamiseks uuesti registreerima.

TELERI SÄTETE KOHANDAMINE

Põhimenüüde avamine

- 1 Põhimenüüde avamiseks vajutage nuppu **Home** (Põhimenüü).
- 2 Liikuge noolenuppudega soovitud menüüle ja vajutage nuppu **OK**.
- 3 Liikuge noolenuppudega soovitud sättele või suvandile ja vajutage nuppu **OK**.
- 4 Kui olete lõpetanud, vajutage nuppu **EXIT** (VÄLJU).

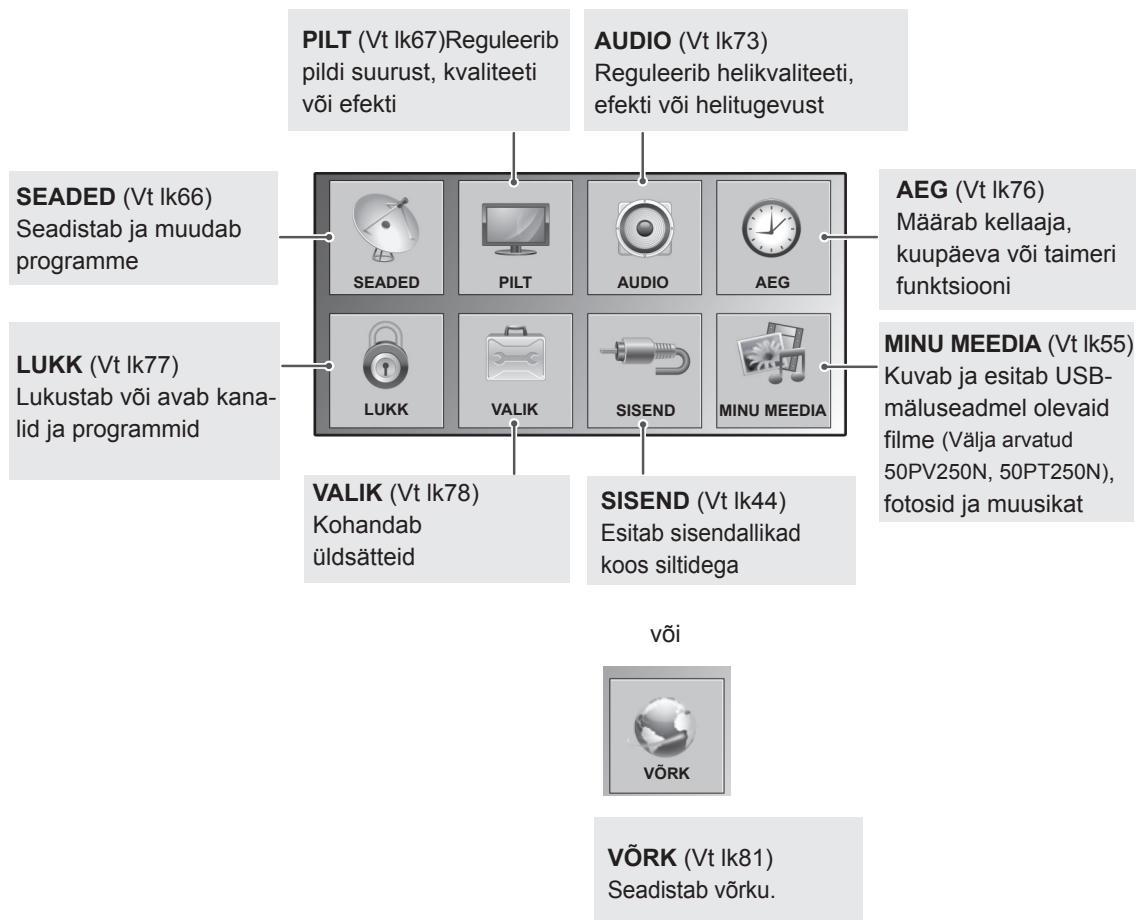

Sätete kohandamine

Seadistussätted

- Teie teler võib erineda pildil olevast.

- 1 Vajutage nuppu **Home** (Põhimenüü), et kasutada põhimenüüsid.
- 2 Vajutage noolenuppe ja leidke valik **SEADISTUS**, seejärel vajutage nuppu **OK**.
- 3 Soovitud seade või valiku juurde liikumiseks vajutage noolenuppe ning vajutage **OK**.
- Eelmisele tasemele naasmiseks vajutage nuppu **BACK** (Tagasi).
- 4 Kui olete lõpetanud, vajutage nuppu **EXIT** (VÄLJU).

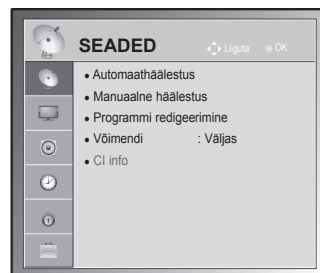

Kasutatavaid programmisätteid on kirjeldatud järgmiselt.

Seade	Kirjeldus
Automaatne häälestus	Häälestab ja talletab antenni või kaabli kaudu saadavad programmid (Vt lk31).
Manuaalne häälestus	Häälestab ja talletab programmid käsitsi (Vt lk34).
Programmi redigeerimine	Redigeerib programme (Vt lk36).
Võimendi	Seadistab optimeeritud tundlikkuse sõltuvalt signaali kvaliteedist (Vt lk36).
CI info	Võimaldab vaadata krüpteeritud teenuseid (tasulised teenused).(Vt lk38).
Kaabel-DTV seadistus (ainult kaabelrežiimis)	Sõltuvalt iga riigi poolt toetatud teenusepakkujate arvule on operaatorite valik teenusepakkujate menüüs erinev ning kui toetatud teenuseopakkujate arv riigi kohta on 1, muutub vastav funktsioon mitteaktiivseks. Pärast teenusepakkuja vahetamist kuvatakse hoiatusaken, mis ütleb, et nupu OK vajutamisel või suvandi Sulge valides kustutakse kanalikaart, ning kui valitakse JAH , kuvatakse automaatse häälestuse hüpikaken.(Vt lk33).

Pildisätted

- 1 Põhimenüüde avamiseks vajutage nuppu **Home** (Põhimenüü).
- 2 Liikuge noolenuppudega valikule **PILT**, seejärel vajutage nuppu **OK**.
- 3 Kasutage noolenuppe ja liikuge soovitud sättele või suvandile, seejärel vajutage nuppu **OK**.
 - Eelmisele menüütasemele liikumiseks vajutage nuppu **BACK** (TAGASI).
- 4 Kui olete lõpetanud, vajutage nuppu **EXIT** (VÄLJU).

- Teie teler võib erineda pildil olevast.

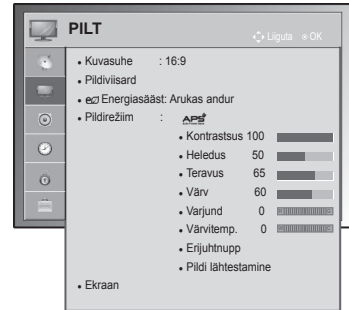

Kasutatavaid pildisätteid on kirjeldatud järgmiselt.

Seade	Kirjeldus			
Kuvasuhe	Muudab kujutise suurust, et kujutist optimaalse suurusega vaadata (Vt lk42).			
Pildiviisard	Reguleerib pildi kvaliteeti ja kalibreerib ekraani kasutatud juhiste alusel. Kohandatud suvandid salvestatakse valikus Picture Mode kui Ekspert1 .			
	<table border="1"> <tr> <td>Standard</td> <td>Standardse pildikvaliteedi määramise režiim. (Musta tase, Valge tase, Varjund, Värv, Horisontaalne teravus, Vertikaalne teravus, Taustavalgustus)(ainult LCD TV/LED LCD TV))</td> </tr> <tr> <td>Eelistatud</td> <td>Standardse pildikvaliteedi asemel kasutaja eelistatud pildikvaliteedi määramise režiim. (Musta tase, Valge tase, Varjund, Värv, Teravus, Dünaamiline kontrastus, Värv temp., Taustavalgustus)(ainult LCD TV/LED LCD TV))</td> </tr> </table>	Standard	Standardse pildikvaliteedi määramise režiim. (Musta tase, Valge tase, Varjund, Värv, Horisontaalne teravus, Vertikaalne teravus, Taustavalgustus) (ainult LCD TV/LED LCD TV))	Eelistatud
Standard	Standardse pildikvaliteedi määramise režiim. (Musta tase, Valge tase, Varjund, Värv, Horisontaalne teravus, Vertikaalne teravus, Taustavalgustus) (ainult LCD TV/LED LCD TV))			
Eelistatud	Standardse pildikvaliteedi asemel kasutaja eelistatud pildikvaliteedi määramise režiim. (Musta tase, Valge tase, Varjund, Värv, Teravus, Dünaamiline kontrastus, Värv temp., Taustavalgustus) (ainult LCD TV/LED LCD TV))			
<p>! MÄRKUS</p> <ul style="list-style-type: none"> • Kui peatate seadistamise enne viimast etappi, siis muudatusi ei rakendata. • Kui kasutate suvandit Pildiviisard, lülitub energiasäästu funktsioon automaatselt välja. • Suvandis Pildiviisard tehtud muudatuste lähtestamiseks kasutage suvandit Pildi lähtestamine, kui suvandi Pildirežiim sätteks on Ekspert1. • Režiimis RGB-PC/HDMI-PC/DVI-PC ei rakendata suvandite Värv, Varjund ja H/V teravus muudetud väärtusi. 				
Energiasääst	Vähendab voolu tarbimist ekraani heledust muutes.			
Valik				
Nutikas andur (ainult plasmateeler) või automaatne (ainult LCD TV/LED LCD TV)	*See funktsioon ei ole saadaval kõigil mudelitel. Valitakse kõige sobilikum heledusaste vastavalt ümbritsevale keskkonnale.			
Väljas	Energiasääst on välja lülitatud			
Minimaalne/keskmine/maksimaalne	Määrab heledusastme.			
Ekraan välja	Ekraan lülitub 3 sekundi möödumisel välja.			
<p>! MÄRKUS</p> <ul style="list-style-type: none"> • Kui valite suvandi Ekraan väljas, lülitatakse ekraan 3 sekundi möödumisel välja ning käivitub režiim Ekraan väljas. • Kui reguleerite funktsiooni Energiasääst-Automaatne (sõltub mudelist), funktsioonid Maksimaalne, Taustavalgustus ei tööta. (ainult LCD-/LED LCD-telerid) • Kui reguleerite funktsiooni Energiasääst-nutikas andur, funktsioonid Teravus, Värv, Värv temp. ei tööta. (ainult plasmateeler) • Kui valite suvandi Automaatne, reguleeritakse funktsiooni Taustavalgustus nutika anduriga automaatselt vastavalt ümbritsevatele tingimustele, kui teler on varustatud nutika anduriga. (ainult LCD TV/LED LCD TV) (sõltub mudelist) 				

Seade	Kirjeldus
Pildirežiim	Valib ühe eel määratud kujutise või kohandab suvandeid teleri parima soorituse saavutamiseks. Saate kohandada iga režiimi täiendavaid suvandeid. Kasutatavad eel määratud pildirežiimid erinevad teleriti.
	Režiim
Nutikas andur (ainult LCD TV)	Kohandab pildi vastavalt ümbritsevatele tingimustele.
Elav	Kohandab videokujutise kontrastsust, heledust, värvust ja teravust vastavalt poe keskkonnale.
Standardne	Kohandab kujutist vastavalt tavakeskkonnale.
APS (ainult plasmate- lerid)	Optimeerib elektri tarbimist.
Kino, THX Kino või THX Kino	Optimeerib videokujutist kinokvaliteediga pildi ja heli esitamiseks.
THX Ere ruum (ainult plasmate- lerid)	Sellega optimeeritakse telepilti eredas keskkonnas vaatamiseks.
Sport	Optimeerib videokujutist kiire ja dünaamilise tegevuse esitamiseks, tõstes selleks esile põhivärve.
Mäng	Optimeerib videokujutist kiirelt vahetuva mänguekraani kuvamiseks.
Foto(sõltub mu- delist)	Optimeerib liikumatut kujutist, näiteks fotofaili, USB režiimis. » näiteks DSLR-kaamera ühendamisel.
EX Ekspert	Kohandab üksikasjalikke videokujutise sätteid videoekspertidele ja tavavaata- jatele.
	<p>! MÄRKUS</p> <ul style="list-style-type: none"> • Pildirežiim kohandab teleripildi parimale võimalikule tasemele. Valige menüüs Pildirežiim eelvärtus, mis põhineb programmi kategoorial. • Kui nutika anduri funktsioon on sisse lülitatud, kohandatakse kõige sobivam pilt automaatselt vastavalt ümbritsevatele tingimustele. • Pildirežiimi sätteid saab ka menüüs Q. Menu (Kiirmenüü) kohandada. • APS (Automaatne energiasääst): vähendage energiatarbimist pildikvaliteedi osas järeleand- misi tegemata. (ainult plasmate- lerid) • Kui kohandate "Pildirežiimi-THX Kino", funktsioon "Energiasääst-Nutikas andur, Minimaalne, Keskmise, Maksimaalne" ei tööta. (ainult plasmate- lerid). • Kui kohandate "Pildirežiimi-APS", funktsioon "Energiasääst-Väljas, Minimaalne, Keskmise, Maksimaalne" ei tööta. (ainult plasmate- lerid). » THX Kino või THX Kino (ainult plasmate- lerid): selles režiimis naudite filme, justkui oleksite kinos. Kasutaja saab täiendavaid seadistusi tegemata vaadata igat filmi parima võimaliku kvaliteediga. Hämaras keskkonnas on pildikvaliteet optimaalseim. Kui valite suvandi THX Kino, THX Ere ruum, muudetakse kuvasuhte väärtuseks Skaneerimine. » THX Kino (Thomlinson Holmani eksperiment) on filmidega Star Wars ja Thomlinson tuntuks saanud George Lucase loodud ettevõtte THX audio- ja videosertimise standard. THX standard tagab seadme kvaliteetse pildi- ja heliesituse nii riistvara kui tarkvara osas.

Seade	Kirjeldus	
TruMotion (ainult LCD-/LED LCD-telerid)	*See funktsioon ei ole saadaval kõigil mudelitel. Kasutatakse parima pildikvaliteedi saamiseks (hägususe ja väreluse kõrvaldamiseks) kiirpildi või filmiallika sisestamisel. See funktsioon on RGB-PC, HDMI-PC režiimides välja lülitatud. Kui võimaldate sätte " TruMotion ", võidakse ekraanil kuvada müra. Sellisel juhul seadke funktsiooni " TruMotion " väärtuseks " Väljas ". Kui valite " Pildirežiim-Mäng ", seadke funktsiooni " TruMotion " väärtuseks " Väljas ".	
	Valik	
	Kõrge	Tagab sujuvama pildiliikumise.
	Madal	Tagab sujuva pildiliikumise. Kasutage seda sätet tavakasutuse puhul.
	Väljas	Lülitab funktsiooni TruMotion välja.
	Kasutaja	Kasutaja saab võbelemise ja väreluse taset funktsioonis TruMotion eraldi reguleerida.
		Judder
Blur	Reguleerib ekraani järelkujutist.	
EKRAAN	Kohandab arvuti ekraanisuvandeid.	
	Valik	
	Eraldusvõime	Valib arvuti kasutamisel õige eraldusvõime.
	Automaatkonfigureerimine	Määrab teleri suvandeid teleri ekraani jaoks automaatselt optimeerima.
	Asend	Paigutab kujutise õigesse kohta.
	Suurus	Reguleerib kujutise suurust.
	Faas	Kõrvaldab horisontaaljooned.
	Lähtesta	Taastab vaikesätteid.

Peamised kujutise suvandid

Seade	Kirjeldus
Taustavalgustus (ainult LCD-/LED LCD-telerid)	Kohandab ekraani heledust LCD taustavalgustusega. Kui vähendate heleduse taset, muutub ekraan tumedamaks ning energiatarbimist vähendatakse videosignaali kadudeta. <ul style="list-style-type: none"> • Kui kasutate režiimi "Energiasääst - Automaatne, Maksimaalne", suvandit Taustavalgustus ei saa kasutada. • Taustavalgustuse kasutamise eelised <ul style="list-style-type: none"> - Elekritarbimine väheneb kuni 60 %. - Musta heledust vähendatakse. (Kuna musta värvi sügavus on suurem, on pildi kvaliteet parem.) - Saate reguleerida heledust nii, et algne signaali eraldusvõime jääb samaks.
Kontrast	Suurendab või vähendab videosignaali gradienti. Kontrasti saab kasutada, kui pildi hele osa on küllastunud.
Heledus	Reguleerib pildi signaali peamist taset.
Teravus	Reguleerib kontuuride teravustaset pildi heledate ja tumedate alade vahel. Mida madalam tase, seda pehmem pilt.
Värv	Reguleerib kõigi värvide intensiivsust.
Varjund	Reguleerib tasakaalu punase ja rohelise taseme vahel.
Värvitemp.	Seadke soe häälestus punaste toonide rõhutamiseks või jahe häälestus vähem intensiivsete toonide esiletõstmiseks, nagu näiteks sinine.
Täiustatud juhtimine või ekspertjuhtimine	Täiendavate suvandite kohandamiseks
Pildi lähtestamine	Taastab iga režiimi suvandid tehasesätetele

**MÄRKUS**

- Saate RGB-PC/HDMI-PC-režiimis reguleerida värvi, teravuse ja varjundi soovitud tasemele.

Kujundi täiustatud suvandid (sõltuvad mudelist)

Seade	Kirjeldus
Dünaamiline kontrast-sus	Reguleerib kontrastsust, et hoida see vastavalt ekraani heledusele parimal tasemel. Pilti parandatakse, muutes heledamad osad heledamaks ja tumedad tumedamaks.
Dünaamiline värv	Reguleerib kontrastsust, et hoida see vastavalt ekraani heledusele parimal tasemel. Pilti parandatakse, muutes heledamad osad heledamaks ja tumedad tumedamaks.
Puhas valge	Muudab ekraani valge piirkonna heledaks ja puhtaks.
Ekraani värv	Kasutaja saab seadistamise kaudu valida meelepärase ekraani värvi.
Müravaigistus	Vähendab ekraani müra, ilma et video kvaliteet selle all kannataks.
Digitaalse müra vä-hendamine	Vähendab müra MPEG-tihendusega video puhul.
Gamma	Saate reguleerida tumeda piirkonna heledust ja pildi keskmist halli taset. <ul style="list-style-type: none"> » Madal: muudab tumedamad ja keskmised hallid toonid heledamaks. » Keskmine: pildi originaaltase. » Kõrge: muudab tumedamad ja keskmised hallid toonid tumedamaks.
Must tase	Määrab ekraani musta taseme õigele tasemele. See funktsioon on kasutatav järgmistes režiimides: AV (NTSC-M), HDMI, komponent või USB (ainult plasmateleerid). <ul style="list-style-type: none"> » Madal: ekraanipilt muutub tumedamaks. » Kõrge: ekraanipilt muutub heledamaks. » Automaatne: seadistab vastavalt sisendsignaali tasemele ekraani musta taseme kõrgeks või madalaks.
Silmakaitse	Reguleerige ekraani heledust, et see ei muutuks liiga heledaks. Tuhmistab väga heledad pildid. See funktsioon on järgmistes režiimides välja lülitatud " Pildirežiim-Elav, Kino, Ekspert1, Ekspert2, Nutikas andur ".
Režiimid Tõeline kino ja Filmirežiim	Muudab salvestatud videoklipid loomulikumaks, eemaldades väriseva efekti. DVD- ja Blu-ray-filmid filmitakse kiirusega 24 kaadrit sekundis (fps). Funktsiooniga LG RealCinema töödeldakse iga kaadrit 1/24 sekundi jooksul 5 korda, mille korral on kiiruseks 120 fps, kui kasutate režiimi TruMotion, või iga kaadrit 1/24 sekundi jooksul 2 korda, mille korral on kiiruseks 48 fps, kui te ei kasuta režiimi TruMotion, kõrvaldades seega värinaefekti täielikult.
Värvigamma	Maksimeerib värvide kasutamist värvikvaliteedi suurendamiseks. <ul style="list-style-type: none"> » Standard: kuvab standardse värvikomplekti. » Lai: kasutab suuremat arvu värve.
Serva täiustaja	Näitab video selgemaid ja iseloomulikemaid ning naturaalsemaid servasid.
XVYCC (kasutatav režiimides Kino ja Ekspert)	*See funktsioon ei ole saadaval kõigil mudelitel. Selle funktsiooniga väljendatakse rikkalikemaid värve. Selle funktsiooniga esitatakse rikkalikemaid värve ning tavavideosignaali. Kui xvYCC signaali edastatakse HDMI kaudu, on see funktsioon kasutatav režiimides " Pildi-režiim - Kino, Ekspert ".
Ekspertmuster (kasutatav režiimides Ekspert)	See on ekspertreguleerimise jaoks vajalik muster. DTV vaatamisel on see funktsioon kasutatav režiimis " Pildirežiim - Ekspert ".
Värvifilter	See funktsioon on ette nähtud teatud video värvide filtreerimiseks. Värvi küllastumise ja tooni täpseks seadistamiseks saate kasutada RGB-filtrit.

Kujundi täiustatud suvandid (sõltuvad mudelist)

Seade	Kirjeldus		
Värvitemperatuur	Plasmateler	a. Meetod: 2 punkti <ul style="list-style-type: none"> • Muster: sisemine, välimine • Punane/roheline/sinine kontrast, punane/roheline/sinine heledus: reguleerimisvahemik on -50 kuni +50. 	b. Meetod: 20 punkti IRE <ul style="list-style-type: none"> • IRE (Institute of Radio Engineers — raadioinseneride instituut) on üksus videosignaali suuruse kuvamiseks ning selle saab seadistada väärtustele 5, 10, 15 – 100. Saate reguleerida punast, rohelist või sinist vastavalt igale seadistusele. • Punane/roheline/sinine: reguleerimisvahemik on -50 kuni +50. c. Rakendub kõigile sisenditele
	LCD-/LED LCD-telerid		b. Meetod: 10 punkti IRE <ul style="list-style-type: none"> • Muster: sisemine, välimine • IRE (Institute of Radio Engineers — raadioinseneride instituut) on üksus videosignaali suuruse kuvamiseks ning selle saab seadistada väärtustele 10, 20, 30 – 100. Saate reguleerida punast, rohelist või sinist vastavalt igale seadistusele. • Valgus: see funktsioon kuvab valgustiheduse arvatud väärtuse 2.2 gamma kohta. Saate sisestada soovitud valgusväärtuse 100 IRE juures; 2.2 gamma valguse sihtväärtus kuvatakse kümne sammuna 10 IREst kuni 90 IREni. • Punane/roheline/sinine: reguleerimisvahemik on -50 kuni +50. c. Rakendub kõigile sisenditele
Värvihaldussüsteem	<p>Tööriistana, mida kasutavad eksperdid reguleerimiseks, kasutades testmustreid, ei mõjuta see teisi värve, kuid seda saab kasutada, et valikuliselt reguleerida 6 värvipiirkonda (punane, roheline, sinine, tsüaansinine, magenta, kollane).</p> <p>Värvierinevused ei pruugi olla eristatavad, isegi kui reguleerite tavalist videot.</p> <p>Reguleerib punast/rohelist/sinist/kollast/tsüaansinist/magenta.</p> <p>Punane/roheline/sinine/kollane/tsüaansinine, magenta värv: reguleerimisvahemik on -30 kuni +30.</p> <p>Punane/roheline/sinine/kollane/tsüaansinine, magenta toon: reguleerimisvahemik on -30 kuni +30.</p> <p>See funktsioon on RGB-PC ja HDMI-PC režiimides blokeeritud.</p>		

Heliseaded

- 1 Põhimenüüde avamiseks vajutage nuppu **Home** (Põhimenüü).
- 2 Liikuge noolenuppudega valikule **AUDIO**, seejärel vajutage nuppu **OK**.
- 3 Kasutage noolenuppe ja liikuge soovitud sättele või suvandile ja vajutage nuppu **OK**.
 - Eelmisele tasemele naasmiseks vajutage nuppu **BACK** (Tagasi).
- 4 Kui olete lõpetanud, vajutage nuppu **EXIT** (VÄLJU).

- Teie teler võib erineda pildil olevast.

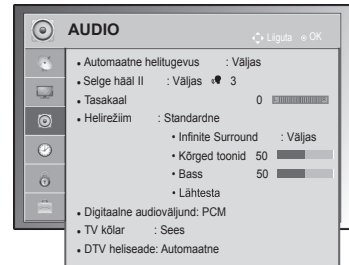

Kasutatavaid helisätteid on kirjeldatud järgmiselt.

Seade	Kirjeldus																						
Automaatne helitugevus	Aktiveerib automaatse helitugevuse funktsiooni, mis hoiab helitugevuse ühtlasena ka kanaleid vahetades. Helitugevuse tase ei pruugi erinevate ringhäälinguajaamade signaalitingimuste tõttu ühtlane olla.																						
Selge hääl II	Määrab inimese selguse. Kui funktsioon on sisse lülitatud, saate hääle selgust reguleerida. <div style="border: 1px solid black; padding: 5px; margin-top: 10px;"> <p>! MÄRKUS</p> <ul style="list-style-type: none"> • Kui valite režiimi "Selge hääl II" seadeks Sees, funktsioon Infinite Surround ei tööta. • Valige tase vahemikus -6 kuni +6. </div>																						
Tasakaal	Reguleerib vasaku ja parema kõlari helitasakaalu vastavalt keskkonnale.																						
Helirežiim	Valib ühe eelmääratud helirežiimi või kohandab iga režiimi suvandeid. <table border="1" style="width: 100%; margin-top: 5px;"> <thead> <tr> <th colspan="2">Režiim</th> </tr> </thead> <tbody> <tr> <td>Standard</td> <td>Valige, kui soovite kuulda standardkvaliteediga heli.</td> </tr> <tr> <td>Muusika</td> <td>Valige muusika kuulamiseks.</td> </tr> <tr> <td>Kino</td> <td>Valige filmi vaatamiseks.</td> </tr> <tr> <td>Sport</td> <td>Valige spordisündmuste vaatamiseks.</td> </tr> <tr> <td>Mäng</td> <td>Valige mängude mängimiseks.</td> </tr> </tbody> </table> <table border="1" style="width: 100%; margin-top: 5px;"> <thead> <tr> <th colspan="2">Valik</th> </tr> </thead> <tbody> <tr> <td>Infinite Surround</td> <td>Infinite Surround on LG patenteeritud helitöötlemistehnoloogia, mille eesmärgiks on kahe esikõlari tagada muljetavaldav 5.1 ruumiline heli.</td> </tr> <tr> <td>Kõrged toonid</td> <td>Juhib väljundi domineerivaid helisid. Kõrgete toonide lisamisel suurendab see kõrgema sagedusvahemiku väljastamist.</td> </tr> <tr> <td>Bass</td> <td>Juhib väljundi pehmemaid helisid. Bassi lisamisel suurendab see madalama sagedusvahemiku väljastamist.</td> </tr> <tr> <td>Lähtesta</td> <td>Taastab helirežiimi vaikesätteid.</td> </tr> </tbody> </table>	Režiim		Standard	Valige, kui soovite kuulda standardkvaliteediga heli.	Muusika	Valige muusika kuulamiseks.	Kino	Valige filmi vaatamiseks.	Sport	Valige spordisündmuste vaatamiseks.	Mäng	Valige mängude mängimiseks.	Valik		Infinite Surround	Infinite Surround on LG patenteeritud helitöötlemistehnoloogia, mille eesmärgiks on kahe esikõlari tagada muljetavaldav 5.1 ruumiline heli.	Kõrged toonid	Juhib väljundi domineerivaid helisid. Kõrgete toonide lisamisel suurendab see kõrgema sagedusvahemiku väljastamist.	Bass	Juhib väljundi pehmemaid helisid. Bassi lisamisel suurendab see madalama sagedusvahemiku väljastamist.	Lähtesta	Taastab helirežiimi vaikesätteid.
Režiim																							
Standard	Valige, kui soovite kuulda standardkvaliteediga heli.																						
Muusika	Valige muusika kuulamiseks.																						
Kino	Valige filmi vaatamiseks.																						
Sport	Valige spordisündmuste vaatamiseks.																						
Mäng	Valige mängude mängimiseks.																						
Valik																							
Infinite Surround	Infinite Surround on LG patenteeritud helitöötlemistehnoloogia, mille eesmärgiks on kahe esikõlari tagada muljetavaldav 5.1 ruumiline heli.																						
Kõrged toonid	Juhib väljundi domineerivaid helisid. Kõrgete toonide lisamisel suurendab see kõrgema sagedusvahemiku väljastamist.																						
Bass	Juhib väljundi pehmemaid helisid. Bassi lisamisel suurendab see madalama sagedusvahemiku väljastamist.																						
Lähtesta	Taastab helirežiimi vaikesätteid.																						

Seade	Kirjeldus									
Digitaalne audioväljund	See funktsioon võimaldab teil valida eelistatud digitaalse audioväljundi. Kui funktsioon Dolby Digital on kasutatav, siis valides menüüst suvandi Digitaalne audioväljund, määrate SPDIF-väljundi (Sony Philips Digital InterFace — Sony Philipsi digitaalne liides) väärtusele Dolby Digital. Kui digitaalse heliväljundi menüüs on valitud väärtus Automaatne ja funktsioon Dolby Digital ei ole kasutatav, on SPDIF-väljundiks PCM (impulssmodulatsioon). Isegi kui Dolby Digital Audiot edastavale kanalile on seatud nii Dolby Digital kui audio keel, esitatakse vaid Dolby Digital.									
	<table border="1"> <thead> <tr> <th>Element</th> <th>Helisisend</th> <th>Digitaalne audioväljund</th> </tr> </thead> <tbody> <tr> <td>Automaatne</td> <td>MPEG Dolby Digital Dolby Digital Plus HE-AAC</td> <td>PCM Dolby Digital Dolby Digital Dolby Digital</td> </tr> <tr> <td>PCM</td> <td>Kõik</td> <td>PCM</td> </tr> </tbody> </table>	Element	Helisisend	Digitaalne audioväljund	Automaatne	MPEG Dolby Digital Dolby Digital Plus HE-AAC	PCM Dolby Digital Dolby Digital Dolby Digital	PCM	Kõik	PCM
	Element	Helisisend	Digitaalne audioväljund							
	Automaatne	MPEG Dolby Digital Dolby Digital Plus HE-AAC	PCM Dolby Digital Dolby Digital Dolby Digital							
PCM	Kõik	PCM								
TV-kõlar	<p>Lülitab teleri sisemised kõlari välise Hi-Fi süsteemi kasutamisel sisse. Teleri kõlareid saab audio väljundseadmena kasutada ka videosisendi puudumisel.</p> <p> MÄRKUS</p> <ul style="list-style-type: none"> Kui teleri kõlarid on Simplink kodukinosüsteemi kasutamisel välja lülitatud, lülitub heliväljund automaatselt kodukinosüsteemi kõlaritele, kuid kui teleri kõlarid on sisse lülitatud, tuleb heli teleri kõlaritest. Mõned menüüd valikus AUDIO on blokeeritud, kui teleri kõlarid on välja lülitatud. 									
DTV heliseade (ainult digitaalrežiimis)	Kui sisendsignaali sisaldab mitut tüüpi heli, võimaldab see funktsioon valida sobiva tüübi.									
	<table border="1"> <thead> <tr> <th colspan="2">Režiim</th> </tr> </thead> <tbody> <tr> <td>Automaatne</td> <td>Väljutab automaatselt järgmises järjekorras: HE-AAC > Dolby Digital+ > Dolby Digital > MPEG (v.a Itaalias). Väljutab automaatselt järgmises järjekorras: HE-AAC > Dolby Digital+ > MPEG > Dolby Digital (ainult Itaalias).</td> </tr> <tr> <td>HE-AAC, Dolby Digital+, Dolby Digital, MPEG</td> <td>Võimaldab kasutajal valida sobiva heli tüübi. Kui valitud on MPEG, on heliväljundiks alati MPEG. Kui MPEG-d ei toetata, valitakse teine järjekorras olev helitüüp.</td> </tr> </tbody> </table>	Režiim		Automaatne	Väljutab automaatselt järgmises järjekorras: HE-AAC > Dolby Digital+ > Dolby Digital > MPEG (v.a Itaalias). Väljutab automaatselt järgmises järjekorras: HE-AAC > Dolby Digital+ > MPEG > Dolby Digital (ainult Itaalias).	HE-AAC, Dolby Digital+, Dolby Digital, MPEG	Võimaldab kasutajal valida sobiva heli tüübi. Kui valitud on MPEG , on heliväljundiks alati MPEG . Kui MPEG-d ei toetata, valitakse teine järjekorras olev helitüüp.			
Režiim										
Automaatne	Väljutab automaatselt järgmises järjekorras: HE-AAC > Dolby Digital+ > Dolby Digital > MPEG (v.a Itaalias). Väljutab automaatselt järgmises järjekorras: HE-AAC > Dolby Digital+ > MPEG > Dolby Digital (ainult Itaalias).									
HE-AAC, Dolby Digital+, Dolby Digital, MPEG	Võimaldab kasutajal valida sobiva heli tüübi. Kui valitud on MPEG , on heliväljundiks alati MPEG . Kui MPEG-d ei toetata, valitakse teine järjekorras olev helitüüp.									
	Vt lk78 Helikeele valimine									

Stereo- ja kaksikvastuvõtt (ainult analoogrežiimis)

Kui programm on valitud, kuvatakse jaama heliteave koos programminumbri ja jaama nimega.

- 1 Vajutage nuppu **Q. MENU** (Kiirmenüü), seejärel liikuge noolenuppudega valikule **Audio** või **Audio keel** ja vajutage nuppu **OK**.
- 2 Liikuge noolenuppudega heliväljundile ja vajutage nuppu **OK**.

Edastus	Kuval
Mono	MONO
Stereo	STEREO
Kaksik	DUAL I , DUAL II , DUAL I + II

- **Monoheli valimine**

Kui stereosignaali on halva vastuvõtu tõttu nõrk, võite lülitada ümber monorežiimile. Monovastuvõtu korral heli selgus paraneb.

- **Keele valik kakskeelse edastuse jaoks**

Kui programmi saab vastu võtta kahes keeles (kakskeelne), saate lülitada režiimi DUAL I, DUAL II või DUAL I+II.

DUAL I	saadab kõlaritesse edastuse primaarkeele.
DUAL II	saadab kõlaritesse edastuse sekundaarkeele.
DUAL I+II	saadab igasse kõlarisse eri keele.

NICAM-vastuvõtt (ainult analoogrežiimis)

Kui teler on varustatud NICAM-vastuvõtjaga, on võimalik vastu võtta kvaliteetset digitaalhelit NICAM (Near Instantaneous Companding Audio Multiplex).

Heliväljundit saab valida vastavalt vastuvõetavale edastustüübile.

- 1 **NICAM**-mono vastuvõtmisel saate valida seadeks **NICAM MONO** või **FM MONO**.
- 2 **NICAM**-stereo vastuvõtmisel saate valida seadeks **NICAM STEREO** või **FM MONO**. Kui stereosignaali on nõrk, lülitage ümber seadele **FM MONO**.
- 3 **NICAM**-kaksikedastuse vastuvõtmisel saate valida seadeks **NICAM DUAL I**, **NICAM DUAL II** või **NICAM DUAL I+II** või **FM MONO**.

Kõlarite heliväljundi valik

Režiimis AV, Komponent, RGB ja HDMI saate valida heliväljundiks vasak- või parempoolsed kõlarid. Valige heliväljund.

L+R: vasakpoolse audiosisendi (L) helisignaali saadetakse vasakpoolsele kõlarile ja parempoolse audiosisendi (R) helisignaali parempoolsele kõlarile.

L+L: vasakpoolse audiosisendi (L) helisignaali saadetakse vasak- ja parempoolsele kõlarile.

R+R: parempoolse audiosisendi (R) helisignaali saadetakse vasak- ja parempoolsele kõlarile.

Ajaseaded

- Teie teler võib erineda pildil olevast.

- 1 Põhimenüüde avamiseks vajutage nuppu **Home** (Põhimenüü).
- 2 Liikuge noolenuppudega valikule **AEG**, seejärel vajutage nuppu **OK**.
- 3 Soovitud seade või valiku juurde liikumiseks vajutage noolenuppe ning vajutage **OK**.
- Eelmisele tasemele naasmiseks vajutage nuppu **BACK** (Tagasi).
- 4 Kui olete lõpetanud, vajutage nuppu **EXIT** (VÄLJU).

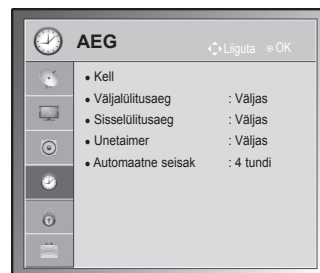

Kasutatavaid ajasätteid on kirjeldatud järgmiselt.

Seade	Kirjeldus										
Kell	<p>Määrab kellaaja, kuupäeva, ajavööndi ja suveaja. Kellaag määratakse automaatselt vastavalt digitaalkanali signaalile, mis sisaldab ringhäälinguajama pakutavat ajateavet. Vastasel juhul määrake kellaag ja kuupäev käsitsi.</p> <div style="border: 1px solid black; padding: 10px; margin: 10px 0;"> <p>! MÄRKUS</p> <ul style="list-style-type: none"> • Kellaag määratakse ajanihke teabe järgi, mille aluseks on ajavöönd ja GMT (Greenwichi aeg), mis võetakse vastu koos edastussignaali, kellaag seadistatakse automaatselt digitaalse signaali järgi. • Kui linna nime ajavööndis muudetakse vastavalt nihkele, saate kellaaga 1 tunni võrra muuta. • Ajavööndi menüüd saab muuta režiimis Automaatne. </div> <div style="display: flex; align-items: flex-start; margin-top: 20px;"> <table border="1" style="margin-right: 20px;"> <thead> <tr> <th>Ajatsoon</th> </tr> </thead> <tbody> <tr><td>Magadan, Kamtšatka</td></tr> <tr><td>Vladivostok</td></tr> <tr><td>Jakutsk</td></tr> <tr><td>Irkutsk</td></tr> <tr><td>Krasnojarsk</td></tr> <tr><td>Omsk</td></tr> <tr><td>Jekaterinburg</td></tr> <tr><td>Moskva, Samara</td></tr> <tr><td>Kaliningrad</td></tr> </tbody> </table> <div> <p>See tabel tähistab Venemaa 9 piirkonna ajavööndit; kui kasutaja valib enda piirkonna ajavööndi, siis seadistatakse kellaag automaatselt.</p> <p>Kui telejaam kohaliku kellaaja nihet ei edastata või pärast piirkonna valimist andmed ei ühti, siis saab kasutaja õige kellaaja määramiseks muuta nihet ajavööndi seadetes.</p> </div> </div>	Ajatsoon	Magadan, Kamtšatka	Vladivostok	Jakutsk	Irkutsk	Krasnojarsk	Omsk	Jekaterinburg	Moskva, Samara	Kaliningrad
Ajatsoon											
Magadan, Kamtšatka											
Vladivostok											
Jakutsk											
Irkutsk											
Krasnojarsk											
Omsk											
Jekaterinburg											
Moskva, Samara											
Kaliningrad											

Seade	Kirjeldus
Väljalülitusaeg/ Sisselülitusaeg	Määrab teleri automaatse sisse- või väljalülitusaja. Funktsiooni kasutamiseks peate eelnevalt määrata kehtiva kellaaaja ja kuupäeva. <div style="border: 1px solid black; padding: 5px;"> <p>! MÄRKUS</p> <ul style="list-style-type: none"> Kui 2 tunni jooksul pärast teleri sisselülitamisfunktsiooniga sisselülitamist ühtegi nuppu ei vajutata, siseneb teler automaatselt ooterežiimi. (Välja arvatud 22/26/32LK335C, 32/37/42LK455C, 19/22/26/32LV255C, 32/37/42/47LV355C, 32/37/42LK469C, 32/37/42/47LV369C) Kui määrata nii väljalülitusaja kui sisselülitusaja samale ajale, alistab väljalülitusaja funktsioon sisselülitusaja funktsiooni. </div>
Unetaimer	Määrab aja, mille möödumisel teler välja lülitub. Kui lülitate teleri välja ja uuesti sisse, lülitub unetaimeri funktsioon välja.
Automaatne seisak (sõltub mudelist)	Kui te ei vajuta ühtegi nuppu ja funktsioon Automaatne seisak on sisse lülitatud, siis lülitub teler automaatselt ooterežiimile. <div style="border: 1px solid black; padding: 5px;"> <p>! MÄRKUS</p> <ul style="list-style-type: none"> See funktsioon ei tööta režiimis Store Demo või tarkvara värskendamise ajal. </div>

Lukuseaded

- Teie teler võib erineda pildil olevast.

- Põhimenüüde avamiseks vajutage nuppu **Home** (Põhimenüü).
- Liikuge noolenuppudega valikule **LUKK**, seejärel vajutage nuppu **OK**.
- Kasutage noolenuppe ja liikuge soovitud sättele või suvandile, seejärel vajutage nuppu **OK**.
- Eelmisele tasemele naasmiseks vajutage nuppu **BACK** (Tagasi).
- Kui olete lõpetanud, vajutage nuppu **EXIT** (VÄLJU).

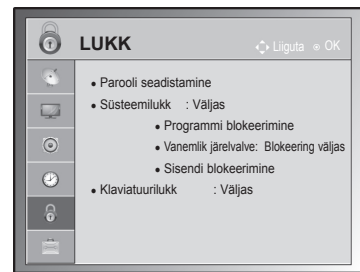

Kasutatavaid lukusätteid on kirjeldatud järgmiselt.

Seade	Kirjeldus
Süsteemilukk	Aktiveerib ja desaktiveerib süsteemiluku.
Parooli seadistamine	Vahetab neljamärgilise salasõna. Vaikimisi kasutatav PIN-kood on "0 0 0 0". Kui riigiks on valitud Prantsusmaa, ei ole parool '0', '0', '0', '0', vaid '1', '2', '3', '4'. Kui riigiks on valitud Prantsusmaa, ei saa määratud parool olla '0', '0', '0', '0'. Kui olete oma salasõna unustanud, vajutage kaugjuhtimispuldil '0', '3', '2', '5'.
Programmi blokeerimine	Blokeerib lastele ebasobiliku sisuga programmid, kui vajutate rohelist nuppu. Blokeeritud programmide ette kuvatakse luku ikoon. Programme saab valida, kui ekraan jääb tühjaks ja heli vaigistatakse. Lukustatud kanali vaatamiseks sisestage parool. Funktsioon on kasutatav, kui suvandi Süsteemilukk sätteks on Sees
Vanemlik järelvalve (ainult digitaalrežiimis)	See funktsioon toimib vastavalt edastusjaama esitavale teabele. Kui signaal edastab vale teavet, ei saa seda funktsiooni kasutada. Selle menüü avamiseks on vaja sisestada parool. Teler on programmeeritud nii, et viimati häälestatud suvand jääb meelde ka pärast väljalülitamist. Takistab lastel vastavalt kategooriapiirangutele vaadata teatud täiskasvanute programme. Piiranguga programmi vaatamiseks sisestage parool. Kategooriad erinevad riigiti.
Sisendi blokeerimine	Blokeerib sisendallikad. Funktsioon on kasutatav, kui suvandi Süsteemilukk sätteks on Sees
Klaviatuurilukk	Lukustab või avab teleri nupud.

Suvandisätted

- Teie teler võib erineda pildil olevast.

- 1 Põhimenüüde avamiseks vajutage nuppu **Home** (Põhimenüü).
- 2 Liikuge noolenuppudega suvandile **VALIK**, seejärel vajutage nuppu **OK**.
- 3 Soovitud seade või valiku juurde liikumiseks vajutage noolenuppe ning vajutage **OK**.
- Eelmisele tasemele naasmiseks vajutage nuppu **BACK** (Tagasi).
- 4 Kui olete lõpetanud, vajutage nuppu **EXIT** (VÄLJU).

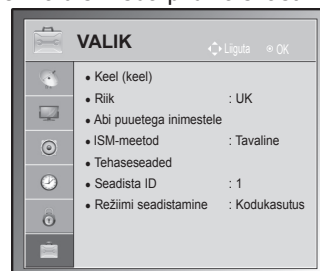

Kasutatavaid üldsätteid on kirjeldatud järgmiselt.





Seade	Kirjeldus																		
Keel	Valib kuva- või helikeele.																		
Valik																			
Menüükeel	Valige soovitud keel.																		
Audio keel	<p>Audio funktsioon võimaldab teil valida helile eelistatud keele. Kui heliandmeid pole valitud keeles saadaval, siis esitatakse heli vaikimisi valitud keeles.</p> <table border="1"> <thead> <tr> <th colspan="2">Helikeele OSD informatsioon</th> </tr> <tr> <th>Kuva</th> <th>Olek</th> </tr> </thead> <tbody> <tr> <td>N.A</td> <td>Ei ole kasutatav</td> </tr> <tr> <td></td> <td>MPEG heli</td> </tr> <tr> <td></td> <td>Dolby Digital heli</td> </tr> <tr> <td></td> <td>Heli vaegnägijatele</td> </tr> <tr> <td></td> <td>Heli vaegkuuljate</td> </tr> <tr> <td></td> <td>Dolby Digital Plus Audio</td> </tr> <tr> <td></td> <td>HE-AAC heli</td> </tr> </tbody> </table>	Helikeele OSD informatsioon		Kuva	Olek	N.A	Ei ole kasutatav		MPEG heli		Dolby Digital heli		Heli vaegnägijatele		Heli vaegkuuljate		Dolby Digital Plus Audio		HE-AAC heli
Helikeele OSD informatsioon																			
Kuva	Olek																		
N.A	Ei ole kasutatav																		
	MPEG heli																		
	Dolby Digital heli																		
	Heli vaegnägijatele																		
	Heli vaegkuuljate																		
	Dolby Digital Plus Audio																		
	HE-AAC heli																		
Subtiitri keel	<p>Kasutage subtiitrite funktsiooni, kui subtiitrid edastatakse kahes või enamas keeles. Kui valitud keeles edastatavad subtiitrite andmed puuduvad, kuvatakse subtiitrid vaikimisi keeles.</p> <table border="1"> <thead> <tr> <th colspan="2">Subtiitrite keele OSD informatsioon</th> </tr> <tr> <th>Kuva</th> <th>Olek</th> </tr> </thead> <tbody> <tr> <td>N.A</td> <td>Ei ole kasutatav</td> </tr> <tr> <td></td> <td>Teleteksti subtiitrid</td> </tr> <tr> <td></td> <td>Subtiitrid vaegkuuljatele</td> </tr> </tbody> </table>	Subtiitrite keele OSD informatsioon		Kuva	Olek	N.A	Ei ole kasutatav		Teleteksti subtiitrid		Subtiitrid vaegkuuljatele								
Subtiitrite keele OSD informatsioon																			
Kuva	Olek																		
N.A	Ei ole kasutatav																		
	Teleteksti subtiitrid																		
	Subtiitrid vaegkuuljatele																		
Teksti keel	<p>Kasutage digirežiimis teksti keele funktsiooni, kui teksti edastatakse kahes või enamas keeles. Kui valitud keeles edastatava teksti andmed puuduvad, kuvatakse tekst vaikimisi keeles.</p>																		



MÄRKUS

- Kui esimeseks eelistuseks valitud keel heli, subtiitrite ja teksti jaoks pole saadaval, saate valida teise eelistuskeele.
- Heli/subtiitrid võidakse kuvada lihtsamal kujul, 1 kuni 3 märgiga, mida edastatakse teenusepakkuja poolt.
- Kui te valite täiendava heli (heli vaegnägijatele/vaegkuuljatele), siis võib see asendada osa põhihelist.

Seade	Kirjeldus	
Riik	<p>Valib soovitud riigi.</p> <div style="border: 1px solid black; padding: 10px; margin-top: 10px;"> <p> MÄRKUS</p> <ul style="list-style-type: none"> • Kui te ei lõpeta seadistamise installimist nupuga BACK (TAGASI) või kui ekraanikuva aeg lõpeb, kuvatakse installimenüü teleri sisselülitamisel alati, kuni seadistamine on lõpetatud. • Kui valite vale asukohariigi, ei kuvata teleteksti ekraanil õigesti ja teleteksti kasutamisel võivad ilmuda probleemid. • CI-funktsiooni (üldliides) ei pruugita riigi leviedastustingimuste alusel rakendada. • DTV-režiimi juhtnupud ei pruugi riigi leviedastustingimuste alusel töötada. • Riigis, kus digitaalse leviedastuse määrad pole kinnitatud, ei pruugi kõik DTV-funktsiooni sõltuvalt digitaalse leviedastuse tingimustest töötada. • Riigihäälestus "UK" peaks olema aktiveeritud ainult Inglismaal. • Kui riigihäälestuse seadeks on "--", on kasutatavad Euroopa standardsed leviedastus-programmid, kuid kõik DTV-funktsioonid ei pruugi korralikult töötada. </div>	
Puuetega inimeste abi (ainult digitaalrežiimis)	Valik	
	Kuulmispuue	Funktsioon kuulmispuudega inimestele.
	Audio kirjeldus	Funktsioon pimedatele, mis pakub lisaks tavahelile seletavat helikirjeldust hetkeolukorra kohta telesaates. Kui valitud on säte Audio kirjeldus sees , pakutakse tavaheli ja audio kirjeldust vaid nende programmidega, mis sisaldavad audio kirjeldust.
	Helitugevus	Muudab audio kirjelduse helitugevust
	Piiks	Audio kirjelduse teave valimisel kostab piiks
ISM-meetod (ainult plasmatele-rid)	Kui ekraanil kuvatakse pikka aega fikseeritud või liikumatu kujutis, siis kujutise vahetamisel võib see põhjustada varipildi. Ärge lubage teleri ekraanil pikka aega liikumatu pildi kuvamist.	
	Valik	
	Täiesti valge	Funktsioon eemaldab ekraanilt püsikujutised. Märkus: intensiivset püsikujutist võib olla raske ainult selle funktsiooni abil eemaldada.
	Süstik	See funktsioon võib olla abiks parasiitkujutiste vältimisel. Siiski on parem, kui teleri ekraanipilt ei ole pikka aega üks ja sama. Püsikujutise tõkestamiseks muudetakse ekraanipilti iga 2 minuti tagant.
	Värviline	Värviplokk koos ekraanikuvaga liigub vähehaaval ja valgeid mustreid muudetakse. Järelkujutist on raske märgata, kui ajutine järelkujutis eemaldatakse ja värvimuster on aktiveeritud.
Toite märgutuli (ainult LCD-/LED LCD-telerid)	Määrab, kas teleri indikaatortuli lülitatakse sisse või välja. Kui valite 3D-režiimi, on sisselülituse indikaator automaatselt väljas.	
	Valik	
	Puhkerežiimi valgus	Määrab, kas ooterežiimi indikaatortuli lülitatakse sisse või välja.
	Sisselülituse valgus	Määrab, kas toite sisselülitamisel lülitatakse indikaatortuli sisse või välja.
Andmeteenus (ainult liirimaal)	See funktsioon lubab kasutajatel valida funktsiooni MHEG (digitaalne teletekst) või Teletekst, kui mõlemad on samaaegselt olemas.	

Seade	Kirjeldus						
Tehaseseaded	<p>See funktsioon lähtestab kõik seadistused.</p> <div style="border: 1px solid black; border-radius: 10px; padding: 10px; margin-top: 10px;"> <p> MÄRKUS</p> <ul style="list-style-type: none"> Kui funktsioon Süsteemilukk on Sees ja olete parooli unustanud, vajutage kaugjuhtimispuldil '0', '3', '2', '5'. </div>						
ID-seadistus	Annab ühendatud seadmetele tunnuse						
Režiimi seadistamine	<p>Vaikesätteks on Kodukasutus. Koduses keskkonnas parima pildikvaliteedi tagamiseks soovitate kasutada režiimi Kodukasutus.</p> <p>Valik</p> <table border="1" style="width: 100%; border-collapse: collapse;"> <tr> <td style="width: 30%;">Kodukasutus</td> <td>Valib kodusele keskkonnale sätte Kodukasutus.</td> </tr> <tr> <td>Kaupluse demo</td> <td>Valib poekeskkonnale sätte Kaupluse demo.</td> </tr> <tr> <td>Demorežiim</td> <td> <p>Määratakse teleris erifunktsioonide kuvamiseks. Demorežiimi tühistamiseks vajutage suvalist nuppu, v.a helitugevuse ja vaigistamise nupud.</p> <div style="border: 1px solid black; border-radius: 10px; padding: 10px; margin-top: 10px;"> <p> MÄRKUS</p> <ul style="list-style-type: none"> Režiimis Kodukasutus pole režiimi Demorežiim võimalik kasutada. Režiimis Kaupluse demo on režiimi Demorežiim seadeks automaatselt Sees. Kui režiimis Kaupluse demo lülitatakse režiimi Demorežiim seadeks Väljas, režiim Demorežiim ei tööta ja ainult ekraan lähtestatakse. 5 minuti möödumisel lähtestatakse ekraan automaatselt režiimi Demorežiim. </div> </td> </tr> </table>	Kodukasutus	Valib kodusele keskkonnale sätte Kodukasutus.	Kaupluse demo	Valib poekeskkonnale sätte Kaupluse demo.	Demorežiim	<p>Määratakse teleris erifunktsioonide kuvamiseks. Demorežiimi tühistamiseks vajutage suvalist nuppu, v.a helitugevuse ja vaigistamise nupud.</p> <div style="border: 1px solid black; border-radius: 10px; padding: 10px; margin-top: 10px;"> <p> MÄRKUS</p> <ul style="list-style-type: none"> Režiimis Kodukasutus pole režiimi Demorežiim võimalik kasutada. Režiimis Kaupluse demo on režiimi Demorežiim seadeks automaatselt Sees. Kui režiimis Kaupluse demo lülitatakse režiimi Demorežiim seadeks Väljas, režiim Demorežiim ei tööta ja ainult ekraan lähtestatakse. 5 minuti möödumisel lähtestatakse ekraan automaatselt režiimi Demorežiim. </div>
Kodukasutus	Valib kodusele keskkonnale sätte Kodukasutus.						
Kaupluse demo	Valib poekeskkonnale sätte Kaupluse demo.						
Demorežiim	<p>Määratakse teleris erifunktsioonide kuvamiseks. Demorežiimi tühistamiseks vajutage suvalist nuppu, v.a helitugevuse ja vaigistamise nupud.</p> <div style="border: 1px solid black; border-radius: 10px; padding: 10px; margin-top: 10px;"> <p> MÄRKUS</p> <ul style="list-style-type: none"> Režiimis Kodukasutus pole režiimi Demorežiim võimalik kasutada. Režiimis Kaupluse demo on režiimi Demorežiim seadeks automaatselt Sees. Kui režiimis Kaupluse demo lülitatakse režiimi Demorežiim seadeks Väljas, režiim Demorežiim ei tööta ja ainult ekraan lähtestatakse. 5 minuti möödumisel lähtestatakse ekraan automaatselt režiimi Demorežiim. </div>						

Võrgu seaded

(sõltub mudelist)

- 1 Vajutage nuppu **Home** (Põhimenüü), et kasutada põhimenüüsid.
- 2 Vajutage noolenuppe ja leidke valik **VÕRK**, seejärel vajutage nuppu **OK**.
- 3 Soovitud seade või valiku juurde liikumiseks vajutage noolenuppe ning vajutage **OK**.
- Eelmisele tasemele naasmiseks vajutage nuppu **BACK** (Tagasi).
- 4 Kui olete lõpetanud, vajutage nuppu **EXIT** (Välju).

- Teie teler võib erineda pildil olevast.

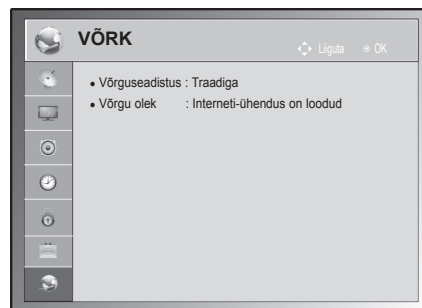

Allpool on kirjeldatud kasutatavaid võrguseadeid.

Seade	Kirjeldus
Võrguseaded	Võrguseadete konfigureerimine (Vt lk53).
Võrgu olek	Võrgu oleku vaatamine (Vt lk54).

ÜHENDUSTE LOOMINE

Ühendage teleriga erinevad välisseadmed ning lülitage sisendrežiimid valima välisseadmeid. Lisateavet välisseadmete ühendamise kohta leiate vastava seadme kasutusjuhendist.

Kasutatavad välisseadmed on järgmised: HD vastuvõtjad, DVD-mängijad, videokassetmakid, audiosüsteemid, USB-mäluseadmed, arvuti, mänguseadmed ja muud välisseadmed.



MÄRKUS

- Kui salvestate telesaate DVD-le või videokassetile, veenduge, et ühendage telesignaali sisendkaabli teleriga DVD-salvesti või videokassetmaki kaudu. Lisateavet salvestamise kohta leiate ühendatud seadme kasutusjuhendist.
- Välisseadmete ühendamine võib sõltuvalt mudelist erineda.
- Ühendage välisseadmed teleriga TV-portide järjekorrast sõltumatult.

Ühenduste ülevaade

Teleri tagapaneeli pistikupesadesse saab ühendada erinevaid välisseadmeid.

- 1 Vaadake alltoodud joonist ja leidke seade, mida soovite teleriga ühendada.
- 2 Kontrollige välisseadme ühendustüüpi.
- 3 Liikuge vastava joonise juurde ja vaadake ühenduse üksikasju.

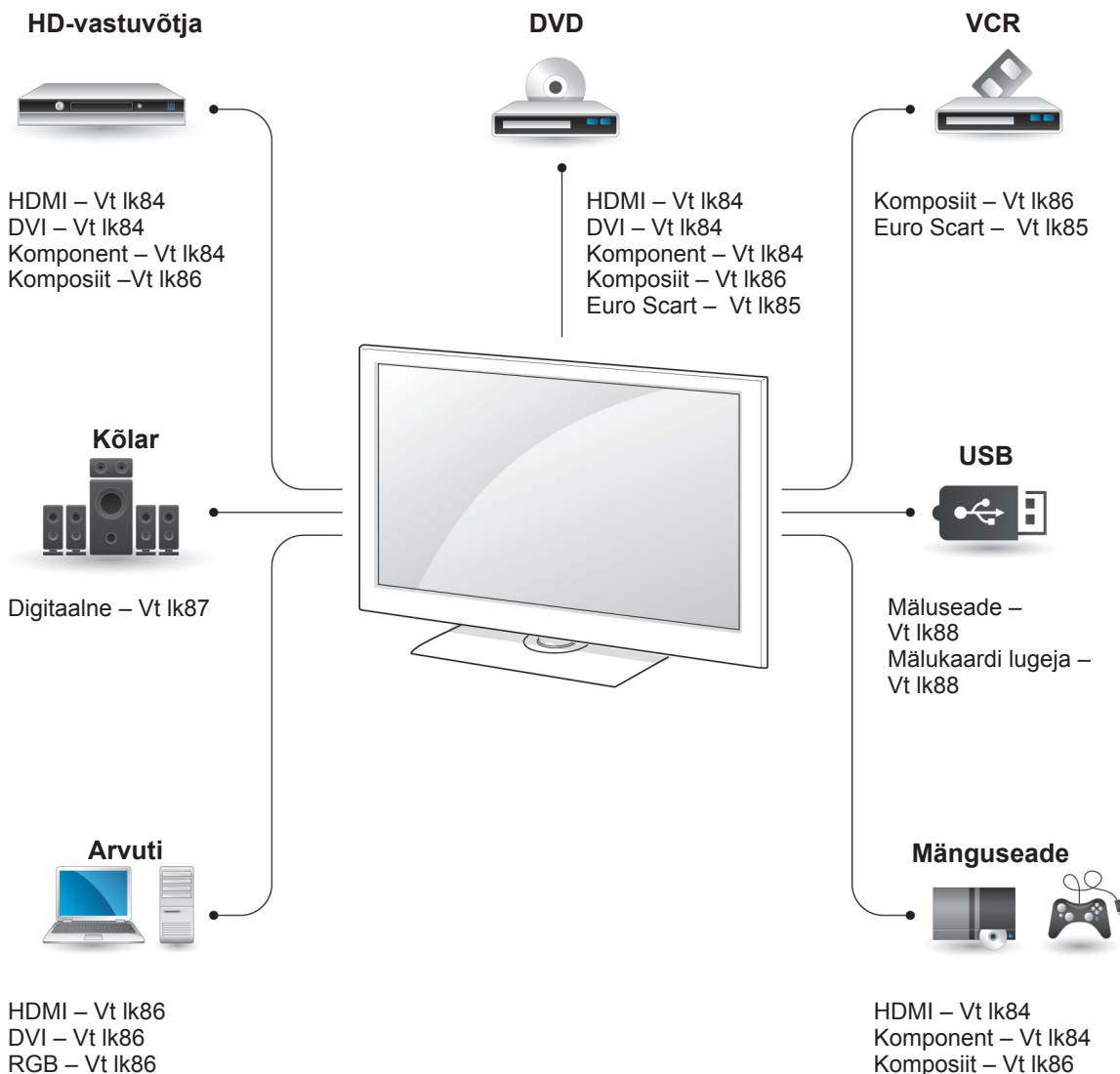

EESTI

! MÄRKUS

- Mänguseadme ühendamisel teleriga kasutage mänguseadme ühenduskaablit.

- See jaotis **ÜHENDUSTE LOOMINE** sisaldab peamiselt telerimudelite 50/60PZ55** diagramme.
- Teie teler võib erineda pildil olevast.

Ühendamine HD-vastuvõtja, DVD-seadme või videomakiga

Ühendage HD-vastuvõtja, DVD-seade või videomakk teleriga ja valige vastav sisendreežiim.

HDMI-kaabli ühendamine

Edastab välisseadme digitaalsed video- ja helisignaali telerisse. Ühendage välisseadme ja teleri vahele HDMI-kaabel nii, nagu on näidatud alltoodud joonisel.

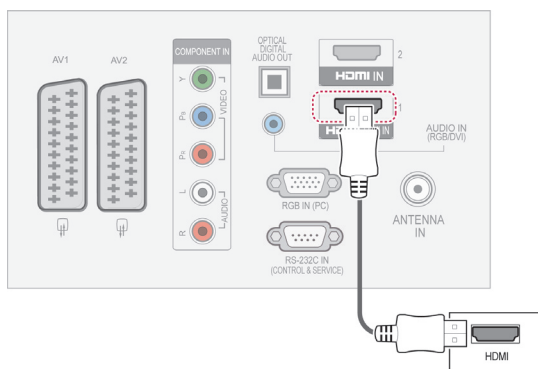

DVI-HDMI kaabli ühendamine

Edastab välisseadme digitaalset videosignaali telerisse. Ühendage välisseadme ja teleri vahele DVI-HDMI kaabel nii, nagu on näidatud alltoodud joonisel. Helisignaali edastamiseks ühendage helikaabel.

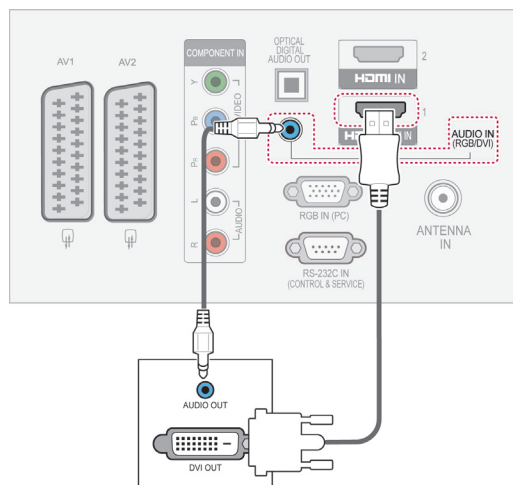

Komponentkaabli ühendamine

Edastab välisseadme video ja heli analoogsignaali telerisse. Ühendage välisseadme ja teleri vahele komponentkaabel nii, nagu on näidatud alltoodud joonisel.

! MÄRKUS

- HDMI-kaabli abil võib teler samaaegselt vastu võtta video- ja audiosignaali.
- Kui DVD-mängija ei toeta funktsiooni Auto HDMI, siis peate vastavalt häälestama väljunderaldusvõime.
- Veenduge, et HDMI-kaabel on High Speed HDMI-kaabel. Kui HDMI-kaabel pole High Speed HDMI-kaabel, siis võib esineda pildi värelemist või pole pilti üldse. Palun kasutage High Speed HDMI-kaablit.

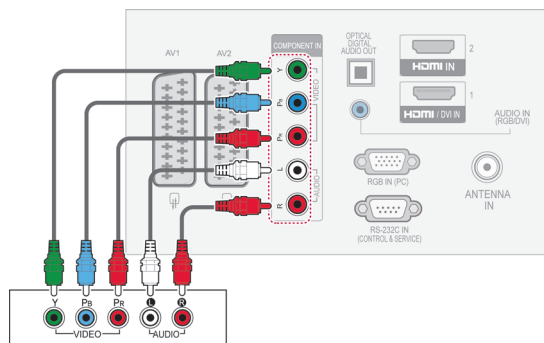

Euro Scart-kaabli ühendamine

Edastab välisseadme video- ja helisignaali telerisse. Ühendage välisseadme ja teleri vahele Euro Scart-kaabel nii, nagu on näidatud alltoodud joonisel. Täiskaadrialaotuse puhul kasutage Euro Scart-kaablit.

(Ainult plasmateleolid)

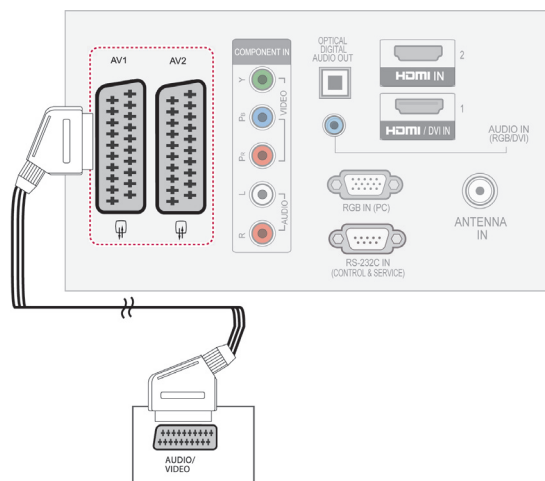

Praegune sisendrežiim \ Väljund Tüüp	AV1 (TV-väljund ¹)	AV2 (Monitoriväljund ²)
Digitaalteler	X	O
Analoogteler, AV	Analoogteler	O
Komponent / RGB	Analoogteler	X
HDMI	Analoogteler	X

- 1 TV-väljund: teler edastab analoogsignaale.
- 2 Monitoriväljund: edastatakse praegune ekraanikujutis.

! MÄRKUS

- Kui soovite kasutada Euro Scart-kaablit, peab see olema varjestatud.
- Kui vaatate digiteletit 3D-režiimis, ei saa teleri/monitori väljundsignaale edastada läbi SCART-kaabli. (Ainult 3D-mudelid)
- Kui lülitate 3D-režiimi sisse siis, kui digi-TV sooritab ajakavastatud salvestamist, ei saa ekraani väljundsignaale edastada läbi SCART-kaabli ning salvestamist ei toimu. (Ainult 3D-mudelid)

(Ainult LCD-/LED LCDteleolid)

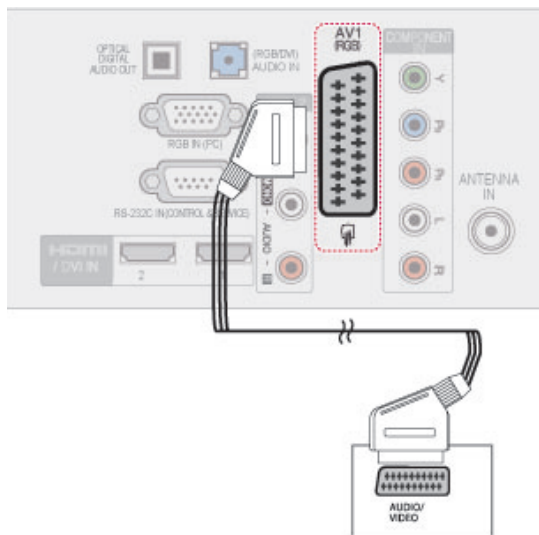

Praegune sisendrežiim \ Väljund Tüüp	AV1 (TV-väljund ¹)
Digitaalteler	Digitaalteler
Analoogteler, AV	Analoogteler
Komponent / RGB	Analoogteler
HDMI	Analoogteler

1 Teleriväljund: teleri analoog- või digisignaali väljund

! MÄRKUS

- Kui soovite kasutada Euro Scart-kaablit, peab see olema varjestatud.
- Kui vaatate digiteletit 3D-režiimis, ei saa teleri väljundsignaale edastada läbi SCART-kaabli. (Ainult 3D-mudelid)

Komposiitkaabli ühendamine

Edastab välisseadme video ja heli analoogsignaali telerisse. Ühendage välisseadme ja teleri vahele komposiitkaabel nii, nagu on näidatud alltoodud joonisel.

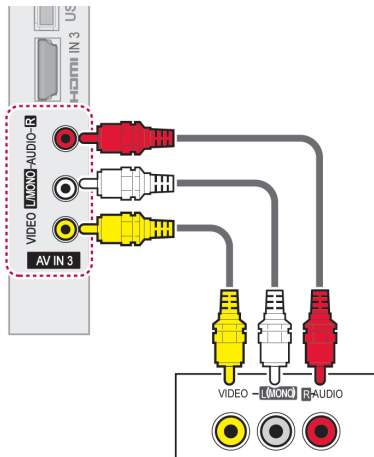

! MÄRKUS

- Kui teil on monoheli edastav videomakk, ühendage selle helikaabel teleri ühendusessa **AUDIO L/MONO**.

EESTI

Ühendamine arvutiga

! MÄRKUS

- Teleri parima pildikvaliteedi tagamiseks on soovitatav kasutada HDMI-ühendust.

HDMI-kaabli ühendamine

Edastab digitaalsed video- ja helisignaali arvutist telerisse. Ühendage arvuti ja teleri vahele HDMI-kaabel nii, nagu on näidatud alltoodud joonisel.

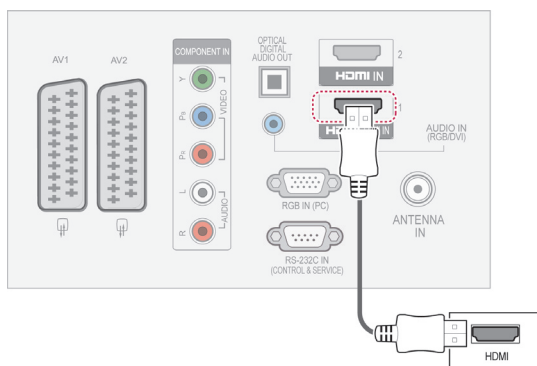

DVI-HDMI kaabli ühendamine

Edastab video digitaalsignaali arvutist telerisse. Ühendage arvuti ja teleri vahele DVI-HDMI kaabel nii, nagu on näidatud alltoodud joonisel. Helisignaali edastamiseks ühendage helikaabel.

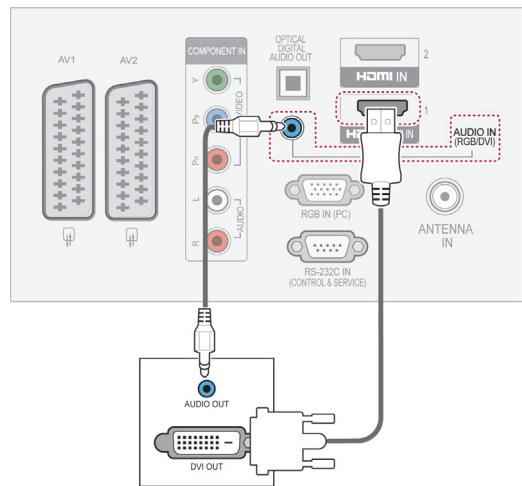

RGB-kaabli ühendamine

Edastab analoogsignaali arvutist telerisse. Ühendage arvuti ja teleri vahele müügikomplekti kuuluv 15-viiguline D-sub-signaalkaabel nii, nagu on näidatud alltoodud joonisel. Helisignaali edastamiseks ühendage helikaabel.

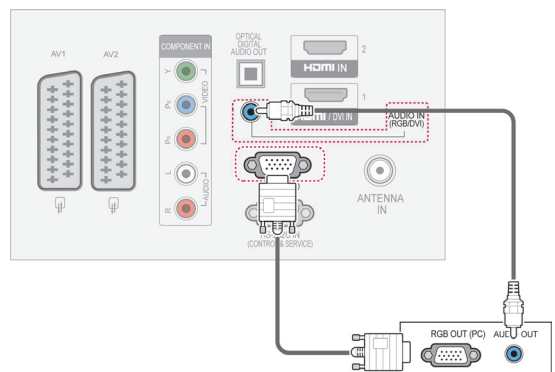

! MÄRKUS

- Vältige liikumatu pildi pikaajalist hoidmist teleri ekraanil. Liikumatu kinnispildi jälgend võib püsivalt ekraanile jääda; võimaluse korral kasutage ekraanisäästjat.
- PC-režiimis võib esineda teatud müra ole-nevalt eraldusvõimest, vertikaalkujundist, kontrastist või heledusest. Sel juhul muutke PC-režiimi eraldusvõimet, vahetage värskendussagedust või reguleerige menüü abil heledust ja kontrasti, kuni pilt on puhas. Kui personaalarvuti graafikakaardi värskendussagedust ei saa muuta, vahetage graafikakaart või konsulteerige graafikakaardi valmistajaga.
- Horisontaal- ja vertikaalsageduse sünkroniseerimise sisendkuju on eraldatud.
- Soovitame arvutirežiimis kasutada 1920x1080, 60 Hz (Välja arvatud 42/50PT****, 42/50PW****, 22/26/32LK33**, 19/26/32LV25**, 19/22LV23**), 1024x768, 60 Hz(Ainult 42/50PT****, 42/50PW****) 1360 x768, 60 Hz(Ainult22/26/32LK33**, 19/26/32LV25**, 19/22LV23**) — see peaks andma parima pildikvaliteedi.
- Ühendage personaalarvuti monitori väljundpordi signaalkaabel RGB (PC) seadme-pordiga või personaalarvuti signaalkaabel HDMI-väljundpordist HDMI IN (või HDMI/DVI IN) seadme-pordiga.
- Ühendage personaalarvuti helikaabel teleri helisisendiga. (Helikaablid ei ole teleriga kaasas.)
- Helikaardi kasutamisel reguleerige vastavalt arvuti heli.
- Kui personaalarvuti graafikakaart ei edasta samaaegselt analoog- ja digitaal-RGB-d, ühendage personaalarvuti kuvamiseks vaid üks RGB või HDMI IN (või HDMI/DVI IN).
- DOS-režiim ei pruugi sõltuvalt videokaardist töötada, kui kasutate HDMI-DVI kaablit.
- Liiga pika RGB-PC-kaabli kasutamisel võib ekraanil esineda müra. Soovitame kasutada mitte üle 5 m pikkust kaablit. See annab parima pildikvaliteedi.

Helisüsteemiga ühendamine

Kasutage sisseehitatud kõlarite asemel välist helisüsteemi.

! MÄRKUS

- Vaigistage teleri sisseehitatud kõlarid, kui kasutate välist heliseadet (Vt lk74).

Digitaalne optiline heliühendus

Edastab digitaalse helisignaali arvutist välisseadmesse. Ühendage välisseadme ja teleri vahele optiline helikaabel nii, nagu on näidatud alltoodud joonisel.

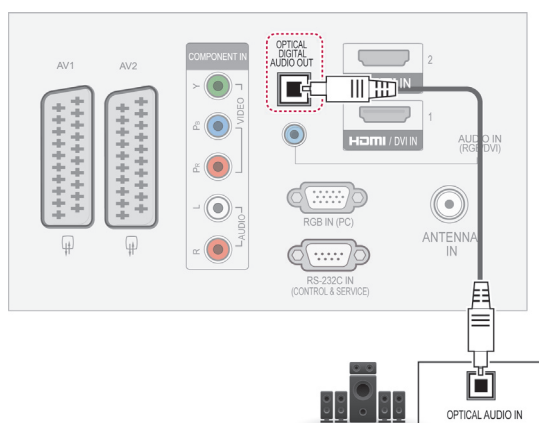

! MÄRKUS

- Ärge vaadake optilise väljundpordi sisse. Laserkiirde vaatamine võib teie nägemist kahjustada.

Kõrvklappide ühendamine

(V.a mudelid 42/50PT25**, 50/60PV25**, 42/50PT35**, 50PV35**, 50/60PZ25**, 42/50PW45**, 50/60PZ55**, 42/50PT45**)

Edastab kõrvklappide signaali telerist välisseadmesse. Ühendage kõrvklapid teleriga nii, nagu on näidatud alltoodud joonisel.

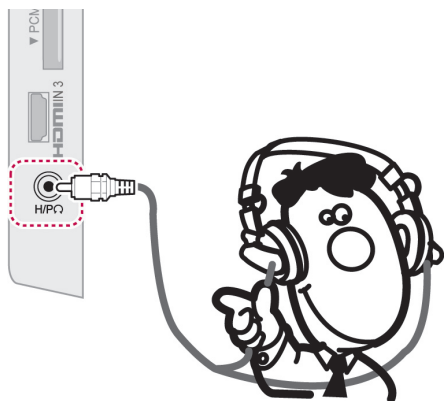

! MÄRKUS

- Menüü AUDIO valikuid ei saa kõrvklappide ühendamisel kasutada.
- Muutes valikut AV-režiim sel ajal, kui kõrvklapid on ühendatud, rakendatakse muudatus vaid videole ja mitte helile.
- Funktsioon Optiline digitaalne audio-väljund ei ole ühendatud kõrvklappide korral kasutatav.
- Kõrvklappide näivtakistus: 16 Ω
- Kõrvklappide maksimaalne heliväljund: 10 mW kuni 15 mW
- Kõrvklappide pistiku suurus : 0,35 cm

USB-seadme ühendamine

Ühendage teleriga USB-mäluseade, nagu USB-välkmälu, väline kõvaketas või USB-mälukaardilugeja, ning avage menüü Minu meediumid, et sirvida mitmesuguseid multimeediumifaile. Vt jaotisi "USB-mäluseadme ühendamine" lk55 ja "Failide sirvimine" lk56 .

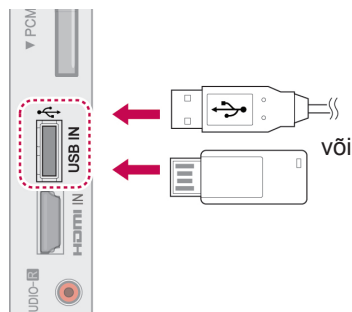

CI-mooduli ühendamine

Vaadake šifreeritud (tasulisi) teenuseid digitaalses TV-režiimis.
Vt lk38.

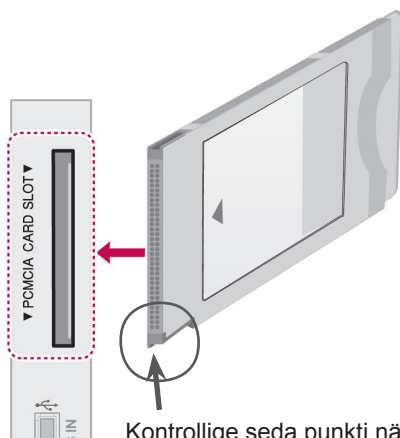

Kontrollige seda punkti näidatud viisil ja sisestage CI-moodul.

! MÄRKUS

- Kontrollige, kas CI-moodul on PCMCIA-kaardipesasse sisestatud õiges suunas. Kui moodul ei ole õigesti sisestatud, võib see telerit ja PCMCIA-kaardipesa kahjustada.

SIMPLINK-ühendus

Kasutage kaugjuhtimispuhli HDMI-kaabliga ühendatud ja HDMI-CEC funktsiooni toetavate AV-seadmete juhtimiseks. Teie teler ühildub vaid funktsiooni HDMI-CEC toetavate seadmetega.

Ühendage HDMI-kaabli üks ots teleri tagaosas olevasse pistikupessa HDMI/DVI IN või HDMI IN ja teine ots SIMPLINK-seadmega.

Traadita väljundrežiimis ei toetata funktsiooni SIMPLINK.

! MÄRKUS

- Kui ühendatud seade ei toeta funktsiooni HDMI-CEC, ei saa SIMPLINK-i kasutada.
- SIMPLINK-i kasutamiseks peab olema ühendatud *CEC-funktsiooni toetav kiire HDMI-kaabel. (*CEC: tarbija elektroonikaseadmete haldus).

Funktsiooni SIMPLINK-aktiveerimine

- 1 Funktsiooni SIMPLINK menüüde kasutamiseks vajutage nuppu SIMPLINK.
- 2 Vajutage noolenuppe ja leidke valik **Sees**.
- 3 Soovitav seadme juurde liikumiseks vajutage noolenuppe ning vajutage **OK**.

- Teie teler võib erineda pildil olevast.

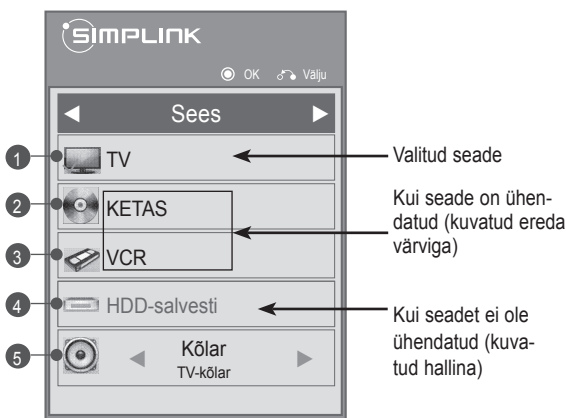

nr	Kirjeldus
1	Kuvab eelnevalt vaadatud telekanali.
2	Ketaste esitamine. Kui on saadaval mitu ketast, kuvatakse ketta pealkiri ekraani allosas.
3	Ühendatud videomaki juhtimine.
4	Kõvakettadraivi salvestuste taasesitamine: esitage kõvakettadraivil olevaid salvestisi.
5	Heliväljundina kodukinosüsteem või telerikõlarid: heliväljundit lülitatakse kodukinosüsteemi ja telerikõlarite vahel.

- Valitud seadme ees kuvatakse tähistusmärk.
- Kasutatavad seadmed kuvatakse ereda värviga.
- Mittekasutatavad seadmed on hallid.

4 Hallake valitud AV-seadet.

- **Otseesitus:** pärast AV-seadme teleriga ühendamist võite seadmeid otse juhtida ja esitada meediumit ilma täiendavate seadistusteta.
- **Vali AV-seade:** valige teleriga ühendatud üks AV-seade.
- **Plaadi taasesitus:** hallake ühendatud AV-seadmeid noolenuppude ja valikutega **OK**, **▶**, **■**, **||**, **◀◀**, **▶▶**.
- **Kõigi seadmete toide välja:** teleri väljalülitamisel katkestatakse kõigi ühendatud seadmete toide.
- **Lülita heliväljundit:** pakub lihtsat võimalust heliväljundi lülitamiseks..
- **Toite sünkronitunud sisselülitus:** kui HDMI kaudu ühendatud Simplinki funktsiooniga seadmed hakkavad mängima, lülitub teler automaatselt sisse.

! MÄRKUS

- Kui muudate nupu INPUT (Sisend) abil sisendallikat, peatatakse SIMPLINK-seadme pooleliolev funktsioon.
- Valides kodukino funktsiooniga seadme, lülitatakse heliväljund automaatselt kodukino kõlaritesse ning telerikõlarid vaigistatakse.
- Kui ühendatud SIMPLINK-kodukino süsteem ei esita telerist heli, ühendage optiline kaabel teleri taga olevasse pistikupessa DIGITAL AUDIO OUT ja SIMPLINK-seadme taga olevasse pessa DIGITAL AUDIO IN.

TELETEKST

- See funktsioon pole kõikides maades kasutusel.

Teletekst on paljude TV-jaamade tasuta edastus, mis annabreaalajas teavet uudiste, ilma, telekava, aktsiahindade ja paljudemuude teemade kohta.

Selle teleri teletekstidekooder toetab süsteeme SIMPLE, TOP ja FASTEXT. SIMPLE (tavatele-tekst) koosneb arvukatest lehekülgedest, mida valitakse vastava leheküljenumbri vahetu sisestamise teel. TOP ja FASTEXT on kaasaegsemad meetodid, mis võimaldavad teletekstiteabe kiiret ja hõlpsat valimist.

Sisse- ja väljalülitamine

Teleteksti lugemisele lülitamiseks vajutage nuppu **TEXT** (Teletekst). Ekraanile ilmub esimene või viimane lehekülg.

Ekraani päises kuvatakse kaks lehenumbrit, TV-jaama nimi, kuupäev ja kellaaeg. Esimene lehenumber näitab teie valikut, teine aga parajasti kuvatud lehekülge.

Teleteksti väljalülitamiseks vajutage nuppu **TEXT** (Teletekst). Taastub eelmine režiim.

Režiim Simple Text

Lehekülje valik

- 1 Sisestage numbrinuppude abil soovitud kolmekohaline lehenumber. Kui vajutate valimise ajal valet numbrinuppu, peate lõpetama kolmekohalise numbri valimise ja seejärel sisestama uuesti õige lehenumbri.
- 2 Eelmise või järgmise lehekülje valimiseks saate kasutada nuppu **P** \wedge \vee .

Režiim Top Text

Kasutusjuhendis on näha neli välja – punane, roheline, kollane ja sinine ekraani allosas. Kollane väli tähendab järgmist gruppi ning sinine väli tähendab järgmist plokki.

Ploki, grupi ja lehekülje valik

- 1 Sinise nupuga saate siirduda plokilt plokile.
- 2 Kollast nuppu kasutage järgmisele grupile siirdumiseks koos automaatse üleminekuga järgmisele plokile.
- 3 Rohelise nupuga saate minna järgmisele leheküljele koos automaatse üleminekuga järgmisele grupile.
- 4 Lisavõimalusena saab kasutada nuppu **P** \wedge . Punane nupp võimaldab naasta eelmisele valikule. Lisavõimalusena saate kasutada nuppu **P** \vee .

Lehekülje otsene valik

Vastavalt teletekstirežiimile SIMPLE võite režiimis TOP lehekülje valida kolmekohalise numbri sisestamise teel numbrinuppude abil.

Fastext

Teleteksti leheküljed on piki ekraani allserva värvidega kodeeritud ning neid saab valida vastavat värvinuppu vajutades.

Lehekülje valik

- 1 Vajutage nuppu **T.OPT** (Tekstivalik) ja seejärel leidke noolenuppude abil menüü . Kuvatakse indeksilehekülg.
- 2 Saate valida allrea värvikoodidega varustatud lehekülgi sama värvi nuppude abil.
- 3 Vastavalt teletekstirežiimile SIMPLE võite režiimis FASTEXT lehekülje valida kolmekohalise numbriga sisestamise teel numbrinuppude abil.
- 4 Eelmise või järgmise lehekülje valimise vajutage nuppu **P** \wedge \vee .

Teleteksti erifunktsioonid

Vajutage nuppu **T. OPT** ja kasutage seejärel noolenuppe menüü **Teksti valik** valimiseks.



Indeks

Valige iga indeksi lehekülg.

Kellaeg

Vaadates TV-programmi, valige see menüü, et kuvada ekraani üleval paremal nurgas kella-aega.

Teletekstirežiimis saate selle nupuga valida alamlehekülje numbriga. Alamlehekülje number kuvatakse ekraani allosas. Alamlehekülje hoidmiseks või vahetamiseks vajutage nuppu Punane/Roheline, < > või mõnda numbrinuppu.

Hoiu

Peatab automaatse lehevahetuse, mis toimub juhul, kui teletekstileht sisaldab 2 või enam alamlehekülge.

Alamlehekülgede arv ja parajasti kuvatava alamlehekülje number on tavaliselt näha ekraanil kellaaja all. Selle nupu vajutamisel kuvatakse ekraani vasakpoolses ülanurgas stopp-sümbol ja automaatne leheküljevahetus on blokeeritud.

Näita

Valige see menüü varjatud teabe nähtavale toomiseks, nagu näiteks mõistatuse või ülesande lahendus.

Uuenda

Kuvab ekraanil TV-pildi järgmise teletekstilehekülje ootamise ajal. Pilt kuvatakse ekraani vasakpoolses ülanurgas. Kui uuendatud lehekülg on saadaval, asendatakse pilt lehekülje numbriga. Valige see menüü uuesti, et vaadata uuendatud teleteksti lehekülge.

Keel (sõltub mudelist)

Digitaalrežiimis kuvatakse kasutatava keele teave ja te võite valida soovitud teleteksti keele.

MÄRKUS

- Ühendkuningriigis (digitaalrežiim) ei tööta nupp **T. OPT** (Tekstivalik).

DIGITAALNE TELE- TEKST

- See funktsioon toimib vaid Ühendkuningriigis ja Iirimaaal.

Seade võimaldab juurdepääsu digitaalsele teletekstele, mis on mitmel moel suuresti parandatud, nagu tekst, graafika jne. Digitaalsele teletekstele on juurdepääs spetsiaalse digitaalse teleteksti teenuste ja eriliste teenustega, mis kannavad üle digitaalset teleteksti.

Teletekst digitaalse teenusena



- 1 Vajutage numbreid või nuppu **P** \wedge \vee , et valida digitaalne teenuse, mis edastab digitaalset teleteksti.
- 2 Järgige digitaalse teleteksti juhiseid ja liikuge järgmise etapi juurde, vajutades nuppu **TEXT** (Teletekst), **OK**, **noolenuppu**, **punast**, **rohelist**, **kollast**, **sinist** nuppu, **numbrinuppu** jne.
- 3 Digitaalse teleteksti teenuse muutmiseks valige teine teenus numbrite või nupuga **P** \wedge \vee .

Teletekst digitaalse teenusena

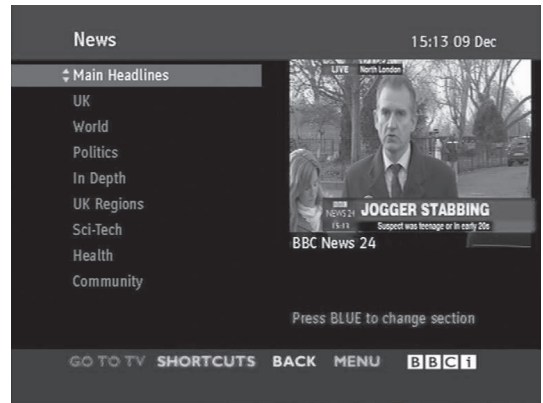

- 1 Vajutage numbreid või nuppu **P** \wedge \vee , et valida teatud teenus, mis edastab digitaalset teleteksti.
- 2 Teleteksti sisselülitamiseks vajutage nuppu **TEXT** (Teletekst) või värvilisi nuppe.
- 3 Järgige digitaalse teleteksti juhiseid ja liikuge järgmise etapi juurde, vajutades nuppu **OK**, **noolenuppu**, **punast**, **rohelist**, **kollast**, **sinist**, **numbrinuppu** jne.
- 4 Vajutage nuppu **TEXT** (Teletekst) või värvilist nuppu, et lülitada teletekst välja naasta **teleri** vaatamise juurde.

Mõned teenused võivad lubada juurdepääsu tekstiteenustele PUNASE nupu vajutamisega.

HOOLDUS

Parima jõudluse ja pika kasutusaja tagamiseks uuendage ja puhastage telerit regulaarselt.

Teleri puhastamine



ETTEVAATUST!

- Enne puhastamist lülitage toide välja, tõmmake juhe võrgupesast ja eraldage kõik muud juhtmed.
- Äikese ja liigpinge poolt põhjustatud kahjustuste vältimiseks eraldage toitejuhe, kui te telerit pikemat aega ei kasuta.

Ekraan ja raam

Tolmu ja kerge mustuse eemaldamiseks pühkige pinda kuiva, puhta ja pehme lapiga.

Suurema mustuse eemaldamiseks kasutage puhastamisel pehmet lappi, mida on niisutatud puhtas vees või pehmetoimelises ja lahjendatud puhastusaines. Seejärel pühkige pind viivitamatult üle kuiva lapiga.



ETTEVAATUST!

- Sõrmeküüne või terava esemega ei tohi ekraanile vajutada ega toksata, kuna see võib ekraani kriimustada ja põhjustada moonutusi.
- Ärge kasutage teleri puhastamisel kemikaale (nt vaha, benseen, alkohol, lahusti, putukatõrjevahend, õhuvärskendid, määrdeained), sest need võivad rikkuda teleri välimuse ja värvikatte.

Korpus ja statiiv

Tolmu ja kerge mustuse eemaldamiseks pühkige korpust kuiva, puhta ja pehme lapiga.

Suurema mustuse eemaldamiseks kasutage korpuse puhastamisel pehmet lappi, mida on niisutatud puhtas vees või väheses koguses pehmetoimelist puhastusainet sisaldavas vees. Seejärel pühkige pind viivitamatult üle kuiva lapiga.



ETTEVAATUST!

- Ärge pihustage telerile vedelikke. Kui vedelik satub teleri sisemusse, võib tagajärjeks olla tulekahju, elektrilöök või rike.
- Pinnakatte rikkumise vältimiseks ärge kasutage kemikaale.

Toitejuhe

Pühkige regulaarselt toitejuhtmele kogunenud tolmu ja mustust.

Kujutise "sissepõlemise" vältimine

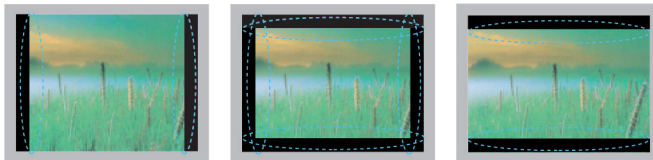

- Kui ekraanil on pikka aega püsikujutis, siis jääb sellest ekraanile jälg, mida ei saa eemaldada. Seda nimetatakse kujutise "sissepõlemiseks", mida garantii alusel ei hüvitata.
- Kui teleri vaatamisel kasutatakse pikka aega kuvasuhet 4:3, siis võib esineda sissepõlemiseefekt ekraani servades.
- Kujutise sissepõlemise ennetamiseks vältige ekraanil pikka aega püsikujutise kuvamist (LCD-teleri korral kauem kui kaks tundi, plasmateleri puhul kauem kui üks tund).

TÕRKEOTSING

Üldine

Probleem	Eraldusvõime
Telerit ei saa kaugjuhtimispuldiga kasutada.	<ul style="list-style-type: none"> Kontrollige kaugjuhtimispuldi andurit ja proovige uuesti. Veenduge, et seadme ja kaugjuhtimispuldi vahel ei ole mõnda takistust. Veenduge, et patareid on täis ja õigesti paigaldatud (⊕ ja ⊕, ⊖ ja ⊖). Kontrollige, kas kaugjuhtimispuldile on määratud vastav sisendrežiim (näiteks teler või videomakk).
Puudub pilt ja heli.	<ul style="list-style-type: none"> Kontrollige, kas toode on sisse lülitatud. Veenduge, et toitejuhe on korralikult toitepesasse ühendatud. Kontrollige toitepesa korrasolekut, ühendades sinna teisi seadmeid.
Teleri sisselülitamisel ilmub kujutis aeglaselt.	<ul style="list-style-type: none"> Pilt on käivitusprotsessi ajal summutatud. See on normaalne. Kui kujutis ei ilmu ekraanile mõne minuti möödudes, eraldage toitejuhe 30 sekundiks ja proovige uuesti. Kui kujutis ikka puudub, võtke ühendust kohaliku volitatud hoolduskusega.
Välisseadmete ühendamine ei õnnestu.	<ul style="list-style-type: none"> Vt alajaotist "Ühenduste ülevaade" (Vt lk83) ja ühendage välisseade.
Teler lülitub ootamatult välja.	<ul style="list-style-type: none"> Kontrollige toitesätteid. Võimalik, et toimus toitekatkestus. Avage valik Kellaaja seade ja kontrollige, kas unetaimer on aktiveeritud. Vt punkti "Unetaimer" (Vt lk77). Kui teleri töötamisel puudub signaal, siis lülitatakse toide tegevuse- tuse korral 15 minuti pärast välja. (Välja arvatud 22/26/32LK335C, 32/37/42LK455C, 19/22/26/32LV255C, 32/37/42/47LV355C, 32/37/42LK469C, 32/37/42/47LV369C)

Heli

Probleem	Eraldusvõime
Pilt on, kuid heli puudub.	<ul style="list-style-type: none"> Vajutage nuppu  + või - . Vajutage nuppu MUTE (Vaigista) ja kontrollige, kas heli on vaigistatud. Liikuge mõnele muule kanalile. Võimalik, et saate ülekandmisel on probleeme. Kontrollige, kas helijuhtmed on korralikult ühendatud.
Üks kõlaritest tekitab ebaloomulikku heli või ei tööta.	<ul style="list-style-type: none"> Keskonna temperatuuri või niiskuse muutumine võib seadme sisse- või välja- lülitamisel põhjustada ebatavalisi helisid. See ei tähenda, et seade on katki.

Video

Probleem	Eraldusvõime
Ekraanipilt on mustvalge või halba-de värvidega.	<ul style="list-style-type: none"> • Reguleerige värvide seadeid menüüs PILT (Vt lk67). • Veenduge, et teleri ja muude elektroonikaseadmete vahel on piisavalt ruumi. • Liikuge mõnele muule kanalile. Võimalik, et saate ülekanndmisel on probleeme.
Ekraanil on horisontaalsed või vertikaalsed triibud või hägused kujutised	<ul style="list-style-type: none"> • Kontrollige, kas mõni läheduses asuv seade põhjustab häireid (näiteks elektri-seadmed ja -tööriistad).
Ekraanipildil on jooned või triibud	<ul style="list-style-type: none"> • Kontrollige antenni või suunake see ümber.
Teleri väljalülitamisel kuvatakse järelkujutis	<ul style="list-style-type: none"> • Võimalik, et pikaage seade püsikujutise kuvamise tõttu on pikslid kahjustada saanud (kujutise sisepõlemine). Ekraani pikslite kahjustumise vältimiseks kasuta-ge ekraanisäästjat.
Toide on sisse lülitatud, kuid ekraan tume.	<ul style="list-style-type: none"> • Reguleerige heledust ja kontrasti menüüs PILT (Vt lk67).
Ekraanil kuvatakse teade "Signaal puudub".	<ul style="list-style-type: none"> • Veenduge, et signaalikaabel on teleri ja muude vastavate seadmetega korrali-kult ühendatud. • Vajutage nuppu INPUT (Sisend) ja kontrollige valitud sisendallikat.
Ekraanil on mustad täpid.	<ul style="list-style-type: none"> • Paneeli omaduste tõttu võib ekraanil olla mitu punast, rohelist, valget või musta värvi pikslit. See on normaalne.
Ekraanipildi asend on vale.	<ul style="list-style-type: none"> • Reguleerige asukohaseadeid menüüs PILT (Vt lk67). • Kontrollige, kas teler toetab videokaardi eraldusvõimet ja sagedust. Kui sage-dus on vahemikust väljas, seadistage välisseadme kuvasätete abil soovituslik eraldusvõime.
Taustal kuvatakse kitsad ribad.	<ul style="list-style-type: none"> • Kontrollige videokaabli ühendusi.
Esineb horisontaalmüra või hägu-seid kujutisi.	<ul style="list-style-type: none"> • Reguleerige faasiseadeid menüüs PILT. Vt punkti "EKRAAN" (Vt lk67).
Mõnede kanalite vastuvõtt on halb	<ul style="list-style-type: none"> • Liikuge mõnele muule kanalile. Võimalik, et saate ülekanndmisel on probleeme. • Võimalik, et telejaama ülekanndesignaal on nõrk. Paigutage antenn õigesse suunda. • Kontrollige, kas mõni läheduses asuv seade põhjustab häireid (näiteks elektri-seadmed ja -tööriistad).

TEHNILISED ANDMED

MUDELID		42PT25**	50PT25**
		42PT250-ZA / 42PT250N-ZA 42PT250A-ZA / 42PT250K-ZA 42PT250-ZG, 42PT250N-ZG 42PT250A-ZG, 42PT250K-ZG	50PT250-ZA / 50PT250N-ZA 50PT250A-ZA / 50PT250K-ZA 50PT250-ZG / 50PT250N-ZG 50PT250A-ZG / 50PT250K-ZG
Mõõdud (Laius x kõrgus x sügavus)	Statiiviga	987,6 mm x 662,8 mm x 230,5 mm	1171,9 mm x 770,9 mm x 289,8 mm
	Statiivita	987,6 mm x 608,9 mm x 52,5 mm	1171,9 mm x 712,2 mm x 52,5 mm
Kaal	Statiiviga	21,4 kg	29,5 kg
	Statiivita	19,9 kg	27,2 kg
MUDELID		50PV25**	60PV25**
		50PV250-ZA / 50PV250N-ZA 50PV250A-ZA / 50PV250K-ZA	60PV250-ZA / 60PV250N-ZA 60PV250A-ZA / 60PV250K-ZA
Mõõdud (Laius x kõrgus x sügavus)	Statiiviga	1171,9 mm x 770,9 mm x 289,8 mm	1390,8 mm x 905,2 mm x 334,7 mm
	Statiivita	1171,9 mm x 712,2 mm x 52,5 mm	1390,8 mm x 835,5 mm x 52,5 mm
Kaal	Statiiviga	29,8 kg	42,6 kg
	Statiivita	27,5 kg	38,5 kg
MUDELID		42PT35**	50PT35**
		42PT350-ZD / 42PT350N-ZD 42PT350A-ZD / 42PT350K-ZD 42PT351-ZC / 42PT351A-ZC 42PT351N-ZC / 42PT351K-ZC 42PT352-ZB / 42PT352A-ZB 42PT352N-ZB / 42PT352K-ZB 42PT353-ZA / 42PT353A-ZA 42PT353N-ZA / 42PT353K-ZA 42PT350-ZK / 42PT350N-ZK 42PT350A-ZK / 42PT350K-ZK 42PT351-ZJ / 42PT351A-ZJ 42PT351N-ZJ / 42PT351K-ZJ 42PT352-ZH / 42PT352A-ZH 42PT352N-ZH / 42PT352K-ZH 42PT353-ZG / 42PT353A-ZG 42PT353N-ZG / 42PT353K-ZG	50PT350-ZD / 50PT350N-ZD 50PT350A-ZD / 50PT350K-ZD 50PT351-ZC / 50PT351A-ZC 50PT351N-ZC / 50PT351K-ZC 50PT352-ZB / 50PT352A-ZB 50PT352N-ZB / 50PT352K-ZB 50PT353-ZA / 50PT353A-ZA 50PT353N-ZA / 50PT353K-ZA 50PT350-ZK / 50PT350N-ZK 50PT350A-ZK / 50PT350K-ZK 50PT351-ZJ / 50PT351A-ZJ 50PT351N-ZJ / 50PT351K-ZJ 50PT352-ZH / 50PT352A-ZH 50PT352N-ZH / 50PT352K-ZH 50PT353-ZG / 50PT353A-ZG 50PT353N-ZG / 50PT353K-ZG
Mõõdud (Laius x kõrgus x sügavus)	Statiiviga	991,8 mm x 667,0 mm x 230,5 mm	1176,1 mm x 774,7 mm x 289,8 mm
	Statiivita	991,8 mm x 613,8 mm x 52,5 mm	1176,1 mm x 716,5 mm x 52,5 mm
Kaal	Statiiviga	21,5 kg	29,6 kg
	Statiivita	20,0 kg	27,3 kg
MUDELID		50PV35**	
		50PV350-ZD / 50PV350A-ZD 50PV350T-ZD / 50PV350N-ZD	
Mõõdud (Laius x kõrgus x sügavus)	Statiiviga	1176,1 mm x 774,7 mm x 289,8 mm	
	Statiivita	1176,1 mm x 716,5 mm x 52,5 mm	
Kaal	Statiiviga	29,9 kg	
	Statiivita	27,6 kg	
CI-mooduli suurus (laius x kõrgus x sügavus)		100,0 mm x 55,0 mm x 5,0 mm	

Toote funktsioonide uuendamise tõttu võidakse eeltoodud tehnilisi andmeid etteteatamata muuta.
Toiteallika ja voolutarbe kohta saate teavet tootele kinnitatud märgiselt.

MUDELID		50PZ25**	60PZ25**
		50PZ250-ZB / 50PZ250N-ZB 50PZ250A-ZB / 50PZ250T-ZB	60PZ250-ZB / 60PZ250N-ZB 60PZ250A-ZB / 60PZ250T-ZB
Mõõdud (Laius x kõrgus x sügavus)	Statiiviga	1171,9 mm x 770,9 mm x 289,8 mm	1390,8 mm x 905,2 mm x 334,7 mm
	Statiivita	1171,9 mm x 712,2 mm x 52,5 mm	1390,8 mm x 835,5 mm x 52,5 mm
Kaal	Statiiviga	29,8 kg	42,6 kg
	Statiivita	27,5 kg	38,5 kg
MUDELID		42PW45**	50PW45**
		42PW450-ZA / 42PW450N-ZA 42PW450A-ZA / 42PW450T-ZA 42PW451-ZD / 42PW451N-ZD 42PW451A-ZD / 42PW451T-ZD	50PW450-ZA / 50PW450N-ZA 50PW450A-ZA / 50PW450T-ZA 50PW451-ZD / 50PW451N-ZD 50PW451A-ZD / 50PW451T-ZD
Mõõdud (Laius x kõrgus x sügavus)	Statiiviga	984,0 mm x 662,7 mm x 230,5 mm	1168,7 mm x 768,3 mm x 289,7 mm
	Statiivita	984,0 mm x 608,9 mm x 52,5 mm	1168,7 mm x 712,2 mm x 52,5 mm
Kaal	Statiiviga	21,5 Kg	29,5 Kg
	Statiivita	20,0 Kg	27,2 Kg
MUDELID		50PZ55**	60PZ55**
		50PZ550-ZA / 50PZ550N-ZA 50PZ550A-ZA / 50PZ550T-ZA 50PZ551-ZC / 50PZ552-ZD	60PZ550-ZA / 60PZ550N-ZA 60PZ550A-ZA / 60PZ550T-ZA 60PZ551-ZC / 60PZ552-ZD
Mõõdud (Laius x kõrgus x sügavus)	Statiiviga	1172,3 mm x 770,9 mm x 289,8 mm	1391,1 mm x 905,2 mm x 334,7 mm
	Statiivita	1172,3 mm x 712,2 mm x 52,5 mm	1391,1 mm x 835,5 mm x 52,5 mm
Kaal	Statiiviga	29,8 kg	42,6 kg
	Statiivita	27,5 kg	38,5 kg
MUDELID		42PT45**	50PT45**
		42PT450-ZB / 42PT450N-ZB 42PT450A-ZB / 42PT450K-ZB 42PT450-ZH / 42PT450N-ZH 42PT450A-ZH / 42PT450K-ZH	50PT450-ZB / 50PT450N-ZB 50PT450A-ZB / 50PT450K-ZB 50PT450-ZH / 50PT450N-ZH 50PT450A-ZH / 50PT450K-ZH
Mõõdud (Laius x kõrgus x sügavus)	Statiiviga	984,0 mm x 662,7 mm x 230,5 mm	1168,7 mm x 768,3 mm x 289,7 mm
	Statiivita	984,0 mm x 608,9 mm x 52,5 mm	1168,7 mm x 712,2 mm x 52,5 mm
Kaal	Statiiviga	21,5 Kg	29,5 Kg
	Statiivita	20,0 Kg	27,2 Kg
CI-mooduli suurus (laius x kõrgus x sügavus)		100,0 mm x 55,0 mm x 5,0 mm	

Toote funktsioonide uuendamise tõttu võidakse eeltoodud tehnilisi andmeid etteteatamata muuta. Toiteallika ja voolutarbe kohta saate teavet tootele kinnitatud märgiselt.

MUDELID		22LK33**	26LK33**
		22LK330-ZB / 22LK330A-ZB 22LK330N-ZB / 22LK331-ZA 22LK330U-ZB / 22LK335C-ZB 22LK330-ZH / 22LK330N-ZH 22LK330A-ZH / 22LK330U-ZH 22LK331-ZG	26LK330-ZB / 26LK330A-ZB 26LK330N-ZB / 26LK331-ZA 26LK330U-ZB / 26LK335C-ZB 26LK330-ZH / 26LK330N-ZH 26LK330A-ZH / 26LK330U-ZH 26LK331-ZG
Mõõdud (Laius x kõrgus x sügavus)	Statiiviga	526,0 mm x 377,0 mm x 165,0 mm	663,0 mm x 484,0 mm x 207,0 mm
	Statiivita	526,0 mm x 331,0 mm x 65,0 mm	663,0 mm x 423,0 mm x 79,9 mm
Kaal	Statiiviga	4,3 kg	7,6 kg
	Statiivita	4,0 kg	6,5 kg
Toitenõuded		AC 100-240 V~ 50 / 60 Hz	AC 100-240 V~ 50 / 60 Hz
Energia tarbimine		55 W	100 W
MUDELID		32LK33**	32LK43**
		32LK330-ZB / 32LK330A-ZB 32LK330N-ZB / 32LK331-ZA 32LK330U-ZB / 32LK335C-ZB 32LK330-ZH / 32LK330N-ZH 32LK330A-ZH / 32LK330U-ZH 32LK331-ZG	32LK430-ZA / 32LK430N-ZA 32LK430A-ZA / 32LK430U-ZA 32LK430-ZG / 32LK430N-ZG 32LK430A-ZG / 32LK430U-ZG
Mõõdud (Laius x kõrgus x sügavus)	Statiiviga	800,0 mm x 565,0 mm x 207,0 mm	799,0 mm x 555,0 mm x 207,0 mm
	Statiivita	800,0 mm x 509,0 mm x 73,8 mm	799,0 mm x 506,0 mm x 73,5 mm
Kaal	Statiiviga	9.6 kg	9.4 kg
	Statiivita	8.6 kg	8.4 kg
Toitenõuded		AC 100-240 V~ 50 / 60 Hz	AC 100-240 V~ 50 / 60 Hz
Energia tarbimine		120 W	120 W
MUDELID		37LK43**	42LK43**
		37LK430-ZA / 37LK430N-ZA 37LK430A-ZA / 37LK430U-ZA 37LK430-ZG / 37LK430N-ZG 37LK430A-ZG / 37LK430U-ZG	42LK430-ZA / 42LK430N-ZA 42LK430A-ZA / 42LK430U-ZA 42LK430-ZG / 42LK430N-ZG 42LK430A-ZG / 42LK430U-ZG
Mõõdud (Laius x kõrgus x sügavus)	Statiiviga	916,0 mm x 625,0 mm x 261,0 mm	1023,0 mm x 685,0 mm x 261,0 mm
	Statiivita	916,0 mm x 575,0 mm x 77,4 mm	1023,0 mm x 635,0 mm x 76,6 mm
Kaal	Statiiviga	12,5 kg	15,1 kg
	Statiivita	10,8 kg	13,5 kg
Toitenõuded		AC 100-240 V~ 50 / 60 Hz	AC 100-240 V~ 50 / 60 Hz
Energia tarbimine		160 W	180 W
Cl-mooduli suurus (laius x kõrgus x sügavus)		100,0 mm x 55,0 mm x 5,0 mm	

Toote funktsioonide uuendamise tõttu võidakse eeltoodud tehnilisi andmeid etteteatamata muuta.

MUDELID		32LK45**	37LK45**
Mõõdud (Laius x kõrgus x sügavus)	Statiiviga	795,0 mm x 568,0 mm x 207,0 mm	913,0 mm x 639,0 mm x 265,0 mm
	Statiivita	795,0 mm x 504,0 mm x 73,5 mm	913,0 mm x 571,0 mm x 77,4 mm
Kaal	Statiiviga	9,6 kg	12,8 kg
	Statiivita	8,5 kg	11,1 kg
Toitenõuded		AC 100-240 V~ 50 / 60 Hz	AC 100-240 V~ 50 / 60 Hz
Energia tarbimine		120 W	160 W
MUDELID		42LK45**	32LK53**
Mõõdud (Laius x kõrgus x sügavus)	Statiiviga	1019,0 mm x 698,0 mm x 265,0 mm	797,0 mm x 555,0 mm x 207,0 mm
	Statiivita	1019,0 mm x 631,0 mm x 76,5 mm	797,0 mm x 495,0 mm x 73,8 mm
Kaal	Statiiviga	15,1 kg	9,8 kg
	Statiivita	13,4 kg	8,7 kg
Toitenõuded		AC 100-240 V~ 50 / 60 Hz	AC 100-240 V~ 50 / 60 Hz
Energia tarbimine		180 W	140 W
MUDELID		42LK53**	47LK53**
Mõõdud (Laius x kõrgus x sügavus)	Statiiviga	1024,0 mm x 685,0 mm x 261,0 mm	1137,0 mm x 758,0 mm x 270,0 mm
	Statiivita	1024,0 mm x 621,0 mm x 76,8 mm	1137,0 mm x 685,0 mm x 76,8 mm
Kaal	Statiiviga	15,5 kg	20,3 kg
	Statiivita	13,9 kg	18,3 kg
Toitenõuded		AC 100-240 V~ 50 / 60 Hz	AC 100-240 V~ 50 / 60 Hz
Energia tarbimine		200 W	250 W
MUDELID		47LK95**	
Mõõdud (Laius x kõrgus x sügavus)	Statiiviga	1137,0 mm x 758,0 mm x 270,0 mm	
	Statiivita	1137,0 mm x 685,0 mm x 76,8 mm	
Kaal	Statiiviga	20,3 kg	
	Statiivita	18,3 kg	
Toitenõuded		AC 100-240 V~ 50 / 60 Hz	
Energia tarbimine		250 W	
CI-mooduli suurus (laius x kõrgus x sügavus)		100,0 mm x 55,0 mm x 5,0 mm	

Toote funktsioonide uuendamise tõttu võidakse eeltoodud tehnilisi andmeid etteteatamata muuta.

MUDELID		32LK55**	42LK55**
Mõõdud (Laius x kõrgus x sügavus)	Statiiviga	795,0 mm x 568,0 mm x 207,0 mm	1019,0 mm x 698,0 mm x 265,0 mm
	Statiivita	795,0 mm x 504,0 mm x 73,5 mm	1019,0 mm x 631,0 mm x 76,5 mm
Kaal	Statiiviga	9,2 kg	15,1 kg
	Statiivita	8,1 kg	13,4 kg
Toitenõuded		AC 100-240 V~ 50 / 60 Hz	AC 100-240 V~ 50 / 60 Hz
Energia tarbimine		140 W	190 W
MUDELID		19LV25**	22LV25**
Mõõdud (Laius x kõrgus x sügavus)	Statiiviga	455,2 mm x 354,5 mm x 150,7 mm	526,0 mm x 395,0 mm x 150,7 mm
	Statiivita	455,2 mm x 313,1 mm x 40,9 mm	526,0 mm x 352,0 mm x 40,9 mm
Kaal	Statiiviga	2,8 kg	3,4 kg
	Statiivita	2,5 kg	3,2 kg
Toitenõuded		DC 24 V, 1,4 A, 38 W AC-DC adaptor : 24 V $\overline{\text{---}}$, 2,5 A / AC 100-240 V~ 50 / 60 Hz	DC 24 V, 1,7 A, 40 W AC-DC adaptor : 24 V $\overline{\text{---}}$, 2,5 A / AC 100-240 V~ 50 / 60 Hz
MUDELID		26LV25**	
Mõõdud (Laius x kõrgus x sügavus)	Statiiviga	635,6 mm x 475,0 mm x 178,0 mm	
	Statiivita	635,6 mm x 413,5 mm x 40,9 mm	
Kaal	Statiiviga	5,6 kg	
	Statiivita	5,0 kg	
Toitenõuded		DC 24 V, 1,8 A, 50 W AC-DC adaptor : 24 V $\overline{\text{---}}$, 2,5 A / AC 100-240 V~ 50 / 60 Hz	
MUDELID		32LV25**	
Mõõdud (Laius x kõrgus x sügavus)	Statiiviga	777,0 mm x 552,0 mm x 234,0 mm	
	Statiivita	777,0 mm x 501,0 mm x 35,4 mm	
Kaal	Statiiviga	11,9 kg	
	Statiivita	10,7 kg	
Toitenõuded		AC 100-240 V~ 50 / 60 Hz	
Energia tarbimine		70 W	
Cl-mooduli suurus (laius x kõrgus x sügavus)		100,0 mm x 55,0 mm x 5,0 mm	

MUDELID		32LV35**	37LV35**
Mõõdud (Laius x kõrgus x sügavus)	Statiiviga	764,0 mm x 545,0 mm x 240,0 mm	888,0 mm x 614,0 mm x 240,0 mm
	Statiivita	764,0 mm x 484,0 mm x 35,4 mm	888,0 mm x 553,0 mm x 35,4 mm
Kaal	Statiiviga	11,4 kg	13,5 kg
	Statiivita	9,6 kg	11,7 kg
Toitenõuded		AC 100-240 V~ 50 / 60 Hz	AC 100-240 V~ 50 / 60 Hz
Energia tarbimine		80 W	100 W
MUDELID		40LV35**	42LV35**
Mõõdud (Laius x kõrgus x sügavus)	Statiiviga	1228,0 mm x 836,5 mm x 364,0 mm	998,0 mm x 684,0 mm x 256,0 mm
	Statiivita	1228,0 mm x 795,1 mm x 78,9 mm	998,0 mm x 615,0 mm x 30,4 mm
Kaal	Statiiviga	37,3 kg	15,5 kg
	Statiivita	34,3 kg	13,3 kg
Toitenõuded		AC 100-240 V~ 50 / 60 Hz	AC 100-240 V~ 50 / 60 Hz
Energia tarbimine		100 W	110 W
MUDELID		47LV35**	
Mõõdud (Laius x kõrgus x sügavus)	Statiiviga	1108,0 mm x 746,0 mm x 256,0 mm	
	Statiivita	1108,0 mm x 677,0 mm x 30,4 mm	
Kaal	Statiiviga	20,9 kg	
	Statiivita	18,7 kg	
Toitenõuded		AC 100-240 V~ 50 / 60 Hz	
Energia tarbimine		140 W	
CI-mooduli suurus (laius x kõrgus x sügavus)		100,0 mm x 55,0 mm x 5,0 mm	

MUDELID		32LV34**	42LV34**
Mõõdud (Laius x kõrgus x sügavus)	Statiiviga	768,0 mm x 555,0 mm x 240,0 mm	1000,0 mm x 694,0 mm x 257,0 mm
	Statiivita	768,0 mm x 492,0 mm x 45,0 mm	1000,0 mm x 623,0 mm x 43,0 mm
Kaal	Statiiviga	11,0 kg	14,8 kg
	Statiivita	9,3 kg	12,4 kg
Toitenõuded		AC 100-240 V~ 50 / 60 Hz	AC 100-240 V~ 50 / 60 Hz
Energia tarbimine		80 W	110 W
MUDELID		32LV45**	37LV45**
Mõõdud (Laius x kõrgus x sügavus)	Statiiviga	772,0 mm x 549,0 mm x 240,0 mm	893,0 mm x 618,0 mm x 240,0 mm
	Statiivita	772,0 mm x 490,0 mm x 34,9 mm	893,0 mm x 558,0 mm x 34,9 mm
Kaal	Statiiviga	10,9 kg	12,4 kg
	Statiivita	9,1 kg	10,6 kg
Toitenõuded		AC 100-240 V~ 50 / 60 Hz	AC 100-240 V~ 50 / 60 Hz
Energia tarbimine		100 W	110 W
MUDELID		42LV45**	47LV45**
Mõõdud (Laius x kõrgus x sügavus)	Statiiviga	1005,0 mm x 688,0 mm x 256,0 mm	1115,0 mm x 750,0 mm x 256,0 mm
	Statiivita	1005,0 mm x 621,0 mm x 29,9 mm	1115,0 mm x 683,0 mm x 29,9 mm
Kaal	Statiiviga	15,2 kg	20,7 kg
	Statiivita	13,0 kg	18,5 kg
Toitenõuded		AC 100-240 V~ 50 / 60 Hz	AC 100-240 V~ 50 / 60 Hz
Energia tarbimine		120 W	140 W
CI-mooduli suurus (laius x kõrgus x sügavus)		100,0 mm x 55,0 mm x 5,0 mm	

Toote funktsioonide uuendamise tõttu võidakse eeltoodud tehnilisi andmeid etteteatamata muuta.

MUDELID		32LW45**	
		32LW4500-ZB / 32LW450N-ZB 32LW450A-ZB / 32LW450U-ZB 32LW451C-ZB	
Mõõdud (Laius x kõrgus x sügavus)	Statiiviga	772,0 mm x 551,0 mm x 240,0 mm	
	Statiivita	772,0 mm x 490,0 mm x 34,9 mm	
Kaal	Statiiviga	11,4 kg	
	Statiivita	9,1 kg	
Toitenõuded		AC 100-240 V~ 50 / 60 Hz	
Energia tarbimine		100 W	
MUDELID		42LW45**	47LW45**
		42LW4500-ZB / 42LW450N-ZB 42LW450A-ZB / 42LW450U-ZB 42LW451C-ZB	47LW4500-ZB / 47LW450N-ZB 47LW450A-ZB / 47LW450U-ZB 47LW451C-ZB
Mõõdud (Laius x kõrgus x sügavus)	Statiiviga	1005,0 mm x 686,0 mm x 255,0 mm	1115,0 mm x 748,0 mm x 255,0 mm
	Statiivita	1005,0 mm x 621,0 mm x 29,9 mm	1115,0 mm x 683,0 mm x 29,9 mm
Kaal	Statiiviga	15,9 kg	21,4 kg
	Statiivita	13,0 kg	18,5 kg
Toitenõuded		AC 100-240 V~ 50 / 60 Hz	AC 100-240 V~ 50 / 60 Hz
Energia tarbimine		120 W	140 W
MUDELID		55LW45**	
		55LW4500-ZB / 55LW450N-ZB 55LW450A-ZB / 55LW450U-ZB 55LW451C-ZB	
Mõõdud (Laius x kõrgus x sügavus)	Statiiviga	1293,0 mm x 851,0 mm x 341,0 mm	
	Statiivita	1293,0 mm x 785,0 mm x 29,9 mm	
Kaal	Statiiviga	27,0 kg	
	Statiivita	22,0 kg	
Toitenõuded		AC 100-240 V~ 50 / 60 Hz	
Energia tarbimine		160 W	
MUDELID		42LW54**	47LW54**
		42LW5400-ZA / 42LW540N-ZA 42LW540A-ZA / 42LW540U-ZA	47LW5400-ZA / 47LW540N-ZA 47LW540A-ZA / 47LW540U-ZA
Mõõdud (Laius x kõrgus x sügavus)	Statiiviga	977,0 mm x 648,0 mm x 268,0 mm	1089,0 mm x 711,0 mm x 268,0 mm
	Statiivita	977,0 mm x 584,0 mm x 37,1 mm	1089,0 mm x 647,0 mm x 37,1 mm
Kaal	Statiiviga	16,6 kg	21,9 kg
	Statiivita	12,4 kg	17,7 kg
Toitenõuded		AC 100-240 V~ 50 / 60 Hz	AC 100-240 V~ 50 / 60 Hz
Energia tarbimine		130 W	140 W
CI-mooduli suurus (laius x kõrgus x sügavus)		100,0 mm x 55,0 mm x 5,0 mm	

MUDELID		22LV55**	26LV55**
		22LV5500-ZC / 22LV550N-ZC 22LV550A-ZC / 22LV550U-ZC 22LV5510-ZD / 22LV551N-ZD 22LV551A-ZD / 22LV551U-ZD 22LV5500-ZJ / 22LV550A-ZJ 22LV550N-ZJ / 22LV550U-ZJ 22LV5510-ZK	26LV5500-ZC / 26LV550N-ZC 26LV550A-ZC / 26LV550U-ZC 26LV5510-ZD / 26LV551N-ZD 26LV551A-ZD / 26LV551U-ZD 26LV5500-ZJ / 26LV550A-ZJ 26LV550N-ZJ / 26LV550U-ZJ 26LV5510-ZK
Mõõdud (Laius x kõrgus x sügavus)	Statiiviga	530,0 mm x 388,0 mm x 151,0 mm	640,0 mm x 474,0 mm x 178,0 mm
	Statiivita	530,0 mm x 340,0 mm x 31,3 mm	640,0 mm x 405,0 mm x 31,0 mm
Kaal	Statiiviga	3,2 kg	5,05 kg
	Statiivita	2,8 kg	4,4 kg
Toitenõuded		DC 24 V, 1,7 A, 40 W AC-DC adaptor : 24 V $\overline{\text{---}}$, 2,5 A / AC 100-240 V~ 50 / 60 Hz	DC 24 V, 2,1 A, 60 W AC-DC adaptor : 24 V $\overline{\text{---}}$, 2,5 A / AC 100-240 V~ 50 / 60 Hz
MUDELID		19LV23**	22LV23**
		19LV2300-ZA / 19LV230N-ZA 19LV230A-ZA / 19LV230U-ZA 19LV2300-ZG	22LV2300-ZA / 22LV230N-ZA 22LV230A-ZA / 22LV230U-ZA 22LV2300-ZG
Mõõdud (Laius x kõrgus x sügavus)	Statiiviga	471,2 mm x 365,9 mm x 155,4 mm	542,9 mm x 407,1 mm x 155,4 mm
	Statiivita	471,2 mm x 315,5 mm x 34,4 mm	542,9 mm x 357,6 mm x 34,4 mm
Kaal	Statiiviga	3,4 kg	4,2 kg
	Statiivita	3,2 kg	3,9 kg
Toitenõuded		DC 24 V, 1,4 A, 38 W AC-DC adaptor : 24 V $\overline{\text{---}}$, 2,5 A / AC 100-240 V~ 50 / 60 Hz	DC 24 V, 1,7 A, 40 W AC-DC adaptor : 24 V $\overline{\text{---}}$, 2,5 A / AC 100-240 V~ 50 / 60 Hz
MUDELID		32LK46**	37LK46**
		32LK469C-ZB	37LK469C-ZB
Mõõdud (Laius x kõrgus x sügavus)	Statiiviga	795,0 mm x 568,0 mm x 207,0 mm	913,0 mm x 639,0 mm x 265,0 mm
	Statiivita	795,0 mm x 504,0 mm x 73,5 mm	913,0 mm x 571,0 mm x 77,4 mm
Kaal	Statiiviga	9,6 kg	12,8 kg
	Statiivita	8,5 kg	11,1 kg
Toitenõuded		AC 100-240 V~ 50 / 60 Hz	AC 100-240 V~ 50 / 60 Hz
Energia tarbimine		120 W	160 W
MUDELID		42LK46**	
		42LK469C-ZB	
Mõõdud (Laius x kõrgus x sügavus)	Statiiviga	1019,0 mm x 698,0 mm x 265,0 mm	
	Statiivita	1019,0 mm x 631,0 mm x 76,5 mm	
Kaal	Statiiviga	15,1 kg	
	Statiivita	13,4 kg	
Toitenõuded		AC 100-240 V~ 50 / 60 Hz	
Energia tarbimine		180 W	
CI-mooduli suurus (laius x kõrgus x sügavus)		100,0 mm x 55,0 mm x 5,0 mm	

Toote funktsioonide uuendamise tõttu võidakse eeltoodud tehnilisi andmeid etteteatamata muuta.

MUDELID		32LV36**	37LV36**
		32LV369C-ZD	37LV369C-ZD
Mõõdud (Laius x kõrgus x sügavus)	Statiiviga	764,0 mm x 545,0 mm x 240,0 mm	888,0 mm x 614,0 mm x 240,0 mm
	Statiivita	764,0 mm x 484,0 mm x 35,4 mm	888,0 mm x 553,0 mm x 35,4 mm
Kaal	Statiiviga	11,4 kg	13,5 kg
	Statiivita	9,6 kg	11,7 kg
Toitenõuded		AC 100-240 V~ 50 / 60 Hz	AC 100-240 V~ 50 / 60 Hz
Energia tarbimine		80 W	100 W
MUDELID		42LV36**	47LV36**
		42LV369C-ZD	47LV369C-ZD
Mõõdud (Laius x kõrgus x sügavus)	Statiiviga	998,0 mm x 684,0 mm x 256,0 mm	1108,0 mm x 746,0 mm x 256,0 mm
	Statiivita	998,0 mm x 615,0 mm x 30,4 mm	1108,0 mm x 677,0 mm x 30,4 mm
Kaal	Statiiviga	15,5 kg	20,9 kg
	Statiivita	13,3 kg	18,7 kg
Toitenõuded		AC 100-240 V~ 50 / 60 Hz	AC 100-240 V~ 50 / 60 Hz
Energia tarbimine		110 W	140 W
CI-mooduli suurus (laius x kõrgus x sügavus)		100,0 mm x 55,0 mm x 5,0 mm	

Toote funktsioonide uuendamise tõttu võidakse eeltoodud tehnilisi andmeid etteteatamata muuta.

Keskkonningimused	Töötemperatuur	0 °C kuni 40 °C	
	Tööniiskus	Alla 80 %	
Keskkonningimused	Hoiutemperatuur	-20 °C kuni 60 °C	
	Hoiuniiskus	Alla 85 %	
	Digitaalteler ¹	Digitaalteler	Analoogteler
Televisioonisüsteem	DVB-T/T2 DVB-C	DVB-T DVB-C	PAL/SECAM B/G/D/K, PAL I/II, SECAM L/L ²
Programmid	VHF, UHF		VHF: E2 ~ E12, UHF: E21 ~ E69, CATV: S1 ~ S20, HYPER: S21 ~ S47
Salvestatavate programmide maksimumarv	1,000		
Välisantenni näivtakistus	75 Ω		75 Ω

1 Ainult DVB-T2 toega mudelid

2 Välja arvatud DVB-T2 toega mudelid

RGB-PC, HDMI/DVI-PC toetatud režiimid

Eraldusvõime	Horisontaalsagedus (kHz)	Vertikaalsagedus (Hz)
720x400	31,468	70,08
640x480	31,469	59,94
800x600	37,879	60,31
1024x768	48,363	60,00
1280x768 (HDMI-PC-režiim: v.a LCD TV/ LED LCD TV)	47,78	59,87
1360x768	47,72	59,80
1280x1024	63,981	60,02
1920x1080 (RGB-PC)	66,587	59,93
1920x1080 (HDMI-PC)	67,5	60,00

(Välja arvatud 42/50PT****, 42/50PW****,
22/26/32LK33**, 19/26/32LV25**, 19/22LV23**)

(Välja arvatud 42/50PT****, 42/50PW****)

Komponentpordi ühendusteave

Teleri komponentpordid	Y	P _B	P _R
DVD-mängija videoväljundipordid	Y	P _B	P _R
	Y	B-Y	R-Y
	Y	Cb	Cr
	Y	Pb	Pr

Signaal	Komponent-
480i/576i	O
480p/576p	O
720p/1080i	O
1080p	O (50 Hz / 60 Hz ainult)

Signaal	Komponent-
480i/576i	O
480p/576p	O
720p/1080i	O
1080p	O (50 Hz / 60 Hz ainult)

HDMI/DVI-DTV toetatud režiimid

Eraldusvõime	Horisontaalsagedus (kHz)	Vertikaalsagedus (Hz)
720x480	31,469 31,5	59,94 60
720x576	31,25	50
1280x720	37,5 44,96 45	50 59,94 60
1920x1080	33,72 33,75 28,125 26,97 27 33,716 33,75 56,25 67,43 67,5	59,94 60 50 23,97 24 29,976 30,00 50 59,94 60

RAADIOSAGEDUSE TEHNILISED ANDMED

- Raadiosagedusmoduli (BM-LDS201) tehnilised andmed (ainult 50/60PZ25**, 42/50PW45**, 50/60PZ55**)

Teleriga 2,4 GHz raadiosagedusvahemikus kasutamiseks.

- » Väljund: 1 dBm või vähem
- » Maksimaalne sidekaugus: 10 m avatud ruumis
- » Sagedusriba: 2,4 GHz (2,4035 GHz kuni 2,4783 GHz)
- » Edastuskiirus: 250 kilobitti sekundis

Teleris asuva raadiosidemooduli FCC ID
FCC ID : BEJLDS201



Toetusega videorežiimid

Fail Laiendi nimi	Videokodek	Audiokodek	Max lahutusvõime
mpg, mpeg	MPEG1, MPEG2	MP2,MP3,Dolby Digital,LPCM	1920x1080@30p (Ainult, Motion JPEG 640x480@30p)
dat	MPEG1	MP2	
ts,trp,tp	MPEG2, H.264/AVC, VC1	MP2,MP3,Dolby Digital, AAC,HE-AAC	
vob	MPEG1, 2	MP2,MP3,Dolby Digital,LPCM	
mp4, mov	MPEG4,DivX 3.11, DivX 4.12, DivX 5.x, DivX 6, Xvid 1.00, Xvid 1.01, Xvid 1.02, Xvid 1.03, Xvid 1.10-beta1/2, H.264/AVC	AAC,HE-AAC,MP3	
mkv	H.264/AVC, MPEG-1,2,4	MP2,MP3,Dolby Digital,AAC HE-AAC,LPCM	
divx, avi	MPEG2, MPEG4,DivX 3.11, DivX 4. DivX 5, DivX 6, Xvid 1.00, Xvid 1.01, Xvid 1.02, Xvid 1.03, Xvid 1.10- beta1/2, H.264/AVC	MP2,MP3,Dolby Digital,LPCM, ADPCM,AAC,HE-AAC	
Motion JPEG (avi, mp4, mkv)	JPEG	LPCM, ADPCM	
asf, wmv	VC1	WMA	
flv	Sorenson H.263, H.264/AVC	MP3, AAC	

Toetusega 3D-režiimid

	Signaal	Eraldusvõime	Horisontaalsagedus (kHz)	Vertikaalsagedus (Hz)	Esitatavad 3D-video formaadid
HDMI-sisend	720p	1280 X 720	44,96 / 45	59,94 / 60	Ülemine ja alumine, kõrvuti
			89,9 / 90	59,94/60	HDMI 3D Kaadripakendus
			37,5	50	Ülemine ja alumine, kõrvuti
			75		HDMI 3D Kaadripakendus
	1080i	1920 X 1080	33,72 / 33,75	59,94/60	Ülemine ja alumine, kõrvuti
			28,125	50	
	1080p	1920 X 1080	69,433 / 67,50	59,94/60	Ülemine ja alumine, kõrvuti, muster, Järjestikkaader
			56,250	50	Ülemine ja alumine, kõrvuti, muster HDMI 3D Kaadripakendus
27			24		
53,95 / 54			23,98/24		
1080p	1920 X 1080	33,75	30	Ülemine ja alumine, kõrvuti, Muster	
		33,75	30	Ülemine ja alumine, kõrvuti, Muster, MPO (foto)	
USB-sisend	1080p	1920 X 1080	33,75	30	Ülemine ja alumine, kõrvuti, Muster, MPO (foto)
					Esitatavad 3D-video formaadid
		Muud eraldusvõimed			Ülemine ja alumine, kõrvuti
Arvutisend	1920 X 1080		66,587	59,93	Ülemine ja alumine, kõrvuti
Komponentsisend (ainult plasmateleerid)	720p	1280 X 720	44,96	59,94	Ülemine ja alumine, kõrvuti
			45,00	60,00	
	1080i	1920 X 1080	33,72	59,94	Ülemine ja alumine, kõrvuti
			33,75	60,00	
			28,125	50,00	
	Signaal				Esitatavad 3D-video formaadid
DTV		720p, 1080i			Top & Bottom, Side by Side

INFRAPUNAKOODID

- (See funktsioon ei ole saadaval kõigil mudelitel.)

Kood	Funktsioon	Märkus
08	 (POWER)	Kaugjuhtimispuldi nupp (Toide sisse/välja)
95	ENERGY SAVING (Energiasääst)	Kaugjuhtimispuldi nupp
30	AV MODE (AV-režiim)	Kaugjuhtimispuldi nupp
0B	INPUT (Sisend)	Kaugjuhtimispuldi nupp
F0	TV/RAD	Kaugjuhtimispuldi nupp
10-19	Numbrinupud 0–9	Kaugjuhtimispuldi nupp
53	LIST (Loend)	Kaugjuhtimispuldi nupp
1A	Q.VIEW (Kiirvaade)	Kaugjuhtimispuldi nupp
02	 +	Kaugjuhtimispuldi nupp
03	 -	Kaugjuhtimispuldi nupp
1E	FAV/MARK (Lemmik/markeeri)	Kaugjuhtimispuldi nupp
DC	3D	Kaugjuhtimispuldi nupp
09	MUTE (Vaigista)	Kaugjuhtimispuldi nupp
00	P▲	Kaugjuhtimispuldi nupp
01	P▼	Kaugjuhtimispuldi nupp
43	Home (Põhimenüü)	Kaugjuhtimispuldi nupp
AB	GUIDE (Juhend)	Kaugjuhtimispuldi nupp
45	Q.MENU	Kaugjuhtimispuldi nupp
28	BACK (Tagasi)	Kaugjuhtimispuldi nupp
AA	INFO	Kaugjuhtimispuldi nupp
5B	EXIT (Välju)	Kaugjuhtimispuldi nupp
44	OK	Kaugjuhtimispuldi nupp
40	▲	Kaugjuhtimispuldi nupp
41	▼	Kaugjuhtimispuldi nupp
07	<	Kaugjuhtimispuldi nupp
06	>	Kaugjuhtimispuldi nupp
72	PUNANE	Kaugjuhtimispuldi nupp
71	ROHELINE	Kaugjuhtimispuldi nupp
63	KOLLANE	Kaugjuhtimispuldi nupp
61	SININE(3D-SEADE)	Kaugjuhtimispuldi nupp
20	TEXT (Teletekst)	Kaugjuhtimispuldi nupp
21	T.OPT (Tekstivalik)	Kaugjuhtimispuldi nupp
39	SUBTITLE (Subtiiter)	Kaugjuhtimispuldi nupp
B1	■	Kaugjuhtimispuldi nupp
B0	▶	Kaugjuhtimispuldi nupp
BA	(PAUS)	Kaugjuhtimispuldi nupp
8E	▶▶	Kaugjuhtimispuldi nupp
8F	◀◀	Kaugjuhtimispuldi nupp
7E	SIMPLINK	Kaugjuhtimispuldi nupp
79	RATIO (Kvasuhe)	Kaugjuhtimispuldi nupp
91	AD	Kaugjuhtimispuldi nupp

VÄLISJUHTSEADME HÄÄLESTAMINE

Pistikupesa RS-232C häälustus

Ühendage sisendpessa RS-232C välisjuhtseadmega (nagu näiteks arvuti või AV-juhtsüsteem) ja juhtige teleri funktsioone väliselt.

Ühendage juhtseadme järjestikport teleri tagapaneelil oleva pistikupesaga RS-232C.

Märkus. RS-232C ühenduskaableid teleriga kaasas ei ole.

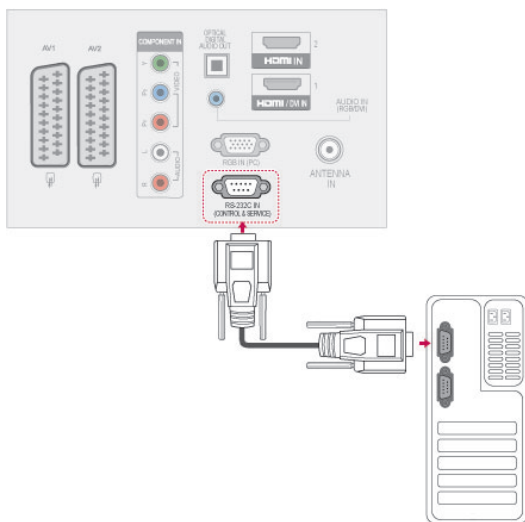

EESTI

Ühendustüüp: D-Sub 9-viiguline pistik

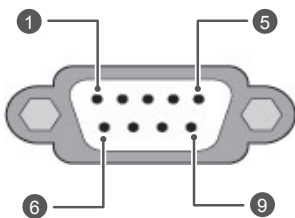

nr	Viigu nimetus
1	Ühenduseta
2	RXD (Andmete vastuvõtt)
3	TXD (Andmete edastus)
4	DTR (DTE-pool valmis)
5	MAANDUS
6	DSR (DCE-pool valmis)
7	RTS (Saatmiseks valmis)
8	CTS (Saatmiseks lähtestatud)
9	Ühenduseta

Pistikupesa RS-232C konfiguratsioonid

7-juhtmeline konfiguratsioon (standardne RS-232C-kaabel)

	PC	TV	
RXD	2	3	TXD
TXD	3	2	RXD
GND	5	5	GND
DTR	4	6	DSR
DSR	6	4	DTR
RTS	7	8	CTS
CTS	8	7	RTS

D-Sub 9 D-Sub 9

3-juhtmeline konfiguratsioon (mittestandardne)

	PC	TV	
RXD	2	3	TXD
TXD	3	2	RXD
GND	5	5	GND
DTR	4	6	DTR
DSR	6	4	DSR
RTS	7	7	RTS
CTS	8	8	CTS

D-Sub 9 D-Sub 9

ID-seadistus

ID-seadistusnumber. "Reaalandmete teisendamine" lk116

- 1 Vajutage nuppu **Home** (Põhimenüü), et kasutada põhimenüüsid.
- 2 Vajutage noolenuppe, et leida suvand **VALIK**, seejärel vajutage nuppu **OK**.
- 3 Leidke noolenuppude abil valik **SEADISTA ID**, seejärel vajutage nuppu **OK**.
- 4 ID-numbri määramiseks sirvige vasakule või paremale ning vajutage valige **Sulge**. Reguleerimise vahemik on 1 kuni 99.
- 5 Kui olete lõpetanud, vajutage nuppu **EXIT** (Välju).

Sideparameetrid

- Boodikiirus: 9600 boodi (UART)
- Andmepikkus: 8 bitti
- Paarsus: puudub
- Stopp-bitt: 1. bitt
- Sidekood: ASCII-kood
- Kasutage rist(pöörd-)kaablit.

Käskude loend

	COMMAND1 (KÄSK 1)	COMMAND2 (KÄSK 2)	ANDMED (kuueteist- kümneid-)		COMMAND1 (KÄSK 1)	COMMAND2 (KÄSK 2)	ANDMED (kuueteist- kümneid-)
01. Toide	k	a	00 kuni 01	14. Bass	k	s	00 kuni 64
02. Kuvasuhe	k	c	(Vt lk113)	15. Tasakaal	k	t	00 kuni 64
03. Ekraani- summutus	k	d	(Vt lk113)	16. Värvitem- peratuur	x	u	00 kuni 64
04. Helitugevu- se vaigistamine	k	e	00 kuni 01	17. ISM-mee- tod	j	p	(Vt lk115)
05. Helituge- vuse reguleeri- mine	k	f	00 kuni 64	18. Ener- giasääst	j	q	00 kuni 05
06. Kontrast	k	g	00 kuni 64	19. Automaat- ne konfiguratsio- on	j	u	01
07. Heledus	k	h	00 kuni 64	20. Häälustus- käsk	m	a	(Vt lk115)
08. Värv	k	i	00 kuni 64	21. Lisa kanal/ jätta vahele	m	b	00 kuni 01
09. Varjund	k	j	00 kuni 64	22. Nupp	m	c	Nupu kood
10. Teravus	k	k	00 kuni 64	23. Taustvalgu- se juhtimine	m	g	00 kuni 64
11. OSD-režiim- i valik	k	l	00 kuni 01	24. Põhipildi sisendi valik	x	b	(Vt lk116)
12. Kaugjuhti- mispuldi lukustusrežiim	k	m	00 kuni 01	25. 3D	x	t	(Vt lk116)
13. Kõrged toonid	k	r	00 kuni 64	26. Laiendatud 3D	x	v	(Vt lk116)

- * Märkus: USB-toimingute, nagu DivX või EMF, jaoks ei täideta ühtegi käsku [v.a Power (ka) (Toide) ja Key (mc) (Klahv)] ning neid käsitletakse kui mittekasutatavaid.

Edastus- ja vastuvõtuprotokoll

Edastus

[Command1][Command2][][Set ID][][Data][Cr]

- [Command 1] : esimene käsk teleri juhtimiseks (j, k, m või x).
 [Command 2] : teine käsk teleri juhtimiseks.
 [Set ID] : saate häälestada ID-seadistuse soovitud monitori ID-koodi valimiseks suvandimenüüs. Häälestusvahemik 1–99. Kui valite ID-seadistuse väärtuseks 0, juhitakse iga ühendatud seadet. ID-seadistuse väärtus esitatakse menüüs kümnendarvuna (1–99) ning edastusvastuvõtu protokollis kuueteistkümnendarvuna (0x0–0x63).
 [DATA] : käsuandmete edastamine. Käsu oleku lugemiseks edastatakse FF-andmed.
 [Cr] : tagasijooks
 ASCII-kood "0x0D"
 [] : ASCII-kood "tühik (0x20)"

OK, jaatav vastus

[Command2][][Set ID][][OK][Data][x]

- * Normaalse andmete vastuvõtu korral edastab teler selle vormingu alusel Kviteering-märgi (jaatusmärgi). Sel juhul näitab see andmete praegust olekut, kui andmed on lugemisrežiimis. Kui andmed on kirjutusrežiimis, tagastab see personaalarvuti andmed.

Vea kviteering

[Command2][][Set ID][][NG][Data][x]

- * Ebanormaalse andmete vastuvõtu korral mittetöötava funktsiooni või sidevea tõttu edastab teler selle vormingu alusel Kviteering-märgi (jaatusmärgi).

Andmed 00: lubamatu kood

01. Toide (käsklus: k a)

- ▶ Teleri toite sisse-/väljalülitamine.

```
Transmission[k][a][ ][Set ID][ ][Data][Cr]
```

Andmed 00: toide välja 01: toide sisse

```
Ack [a][ ][Set ID][ ][OK/NG][Data][x]
```

- ▶ Toite oleku sees/väljas näitamine.

```
Transmission [k][a][ ][Set ID][ ][FF][Cr]
```

```
Ack [a][ ][Set ID][ ][OK/NG][Data][x]
```

- * Samamoodi, kui mõni teine funktsioon edastab FF-andmeid selle vormingu alusel, esitab kviteeringu-andmete tagasiside vastava funktsiooni olekut.
- * Teated, nagu OK Ack. (Jaatusmärk OK), Error Ack. (Jaatusmärgi tõrge) ja muud säärased võivad ilmuda teleri ekraanile, kui toide on sees.

02. Kuvasuhe (käsklus: k c) (põhipildi suurus)

- ▶ Ekraanivormingu häälestamine. (Põhipildi vorming)
Te saate muuta ekraaniformaati, kasutades valikut Kuvasuhe kiirmenüüs või menüüs **PILT**.

```
Transmission [k][c][ ][Set ID][ ][Data][Cr]
```

Andmed 01 : tavaekraan(4:3) 07 : 14:9
02 : laiekraan (16:9) 09 : skannimine
04 : suum 0B : täis ekraan
06 : originaal 10 to 1F : kinosuum
1 kuni 16

```
Ack [c][ ][Set ID][ ][OK/NG][Data][x]
```

- * RGB-PC- või komponentsisendi kasutamisel valige kuvasuhe 16:9 või 4:3.
- * Režiimis DTV/HDMI (1080i 50 Hz / 60 Hz, 720p 50Hz / 60 Hz, 1080p 24 Hz / 30 Hz / 50 Hz / 60 Hz), Komponent(720p, 1080i, 1080p 50 Hz / 60 Hz) ja Skannimine.
- * Režiim Full Wide (Täisekraan) töötab ainult DTV, analoogi ja AV korral.

03. Ekraanisummutus (käsklus: k d)

- ▶ Ekraanisummutuse sisse-/väljalülitamine.

```
Transmission [k][d][ ][Set ID][ ][Data][Cr]
```

Andmed 00 :ekraanisummutus väljas (pilt sees).
Video vaigistus väljas
01: ekraanisummutus sees (pilt väljas)
10: video vaigistus sees

```
Ack [d][ ][Set ID][ ][OK/NG][Data][x]
```

- * Kui video vaigistus on sees, kuvatakse ekraanikuva (OSD). Ent kui ekraani vaigistus on sees, siis ekraanikuva (OSD) ei kuvata.

04. Helitugevuse vaigistamine (käsklus: k e)

- ▶ Helitugevuse vaigistuse sisse-/väljalülitamine.
Vaigistust saate häälestada ka kaugjuhtimispuhli nupu MUTE (Vaigista) abil.

```
Transmission [k][e][ ][Set ID][ ][Data][Cr]
```

Andmed 00: helitugevuse vaigistus sees (helitugevus väljas)

01 : helitugevuse vaigistus väljas (helitugevus sees)

```
Ack [e][ ][Set ID][ ][OK/NG][Data][x]
```

05. Helitugevuse reguleerimine (käsklus: k f)

- ▶ Helitugevuse reguleerimine.
Helitugevust saate reguleerida ka kaugjuhtimispuhli HELITUGEVUSnuppude abil.

```
Transmission [k][f][ ][Set ID][ ][Data][Cr]
```

Andmed Min: 00 kuni max 64

* Vt jaotist "Reaalandmete teisendamine". Vt lk116.

```
Ack [f][ ][Set ID][ ][OK/NG][Data][x]
```

06. Kontrast (käsklus: k g)

- ▶ Ekraani kontrasti reguleerimine.
Kontrasti saate reguleerida ka menüüs **PILT**.

```
Transmission [k][g][ ][Set ID][ ][Data][Cr]
```

Andmed Min: 00 kuni max 64

* Vt jaotist "Reaalandmete teisendamine". Vt lk116.

```
Ack [g][ ][Set ID][ ][OK/NG][Data][x]
```

07. Heledus (käsklus: k h)

- ▶ Ekraani heleduse reguleerimine.
Heledust saate reguleerida ka menüüs **PILT**.

```
Transmission [k][h][ ][Set ID][ ][Data][Cr]
```

Andmed Min: 00 kuni max 64

* Vt jaotist "Reaalandmete teisendamine". Vt lk116.

```
Ack [h][ ][Set ID][ ][OK/NG][Data][x]
```

08. Värv (käsklus: k i)

- ▶ Ekraani värvide reguleerimine.
Värve saate reguleerida ka menüüs **PILT**.

```
Transmission [k][i][ ][Set ID][ ][Data][Cr]
```

Andmed Min: 00 kuni max 64

* Vt jaotist "Reaalandmete teisendamine". Vt lk116.

```
Ack [i][ ][Set ID][ ][OK/NG][Data][x]
```

09. Varjund (käsklus: k j)

- ▶ Ekraani varjundi reguleerimine.
Varjundit saate reguleerida ka menüüs **PILT**.

`Transmission [k][j][][Set ID][][Data][Cr]`

Andmed punane: 00 kuni roheline: 64

* Vt jaotist "Reaalandmete teisendamine". Vt lk116.

`Ack [j][][Set ID][][OK/NG][Data][x]`

10. Teravus (käsklus: k k)

- ▶ Ekraani teravuse reguleerimine.
Teravust saate reguleerida ka menüüs **PILT**.

`Transmission [k][k][][Set ID][][Data][Cr]`

Andmed Min: 00 kuni max 64

* Vt jaotist "Reaalandmete teisendamine". Vt lk116.

`Ack [k][][Set ID][][OK/NG][Data][x]`

11. OSD-režiimi valik (käsklus: k l)

- ▶ Ekraanikuva (OSD) sisse--väljalülitamine kaugjuhtimise korral.

`Transmission [k][l][][Set ID][][Data][Cr]`

Andmed 00 : OSD väljas 01: OSD sees

`Ack [l][][Set ID][][OK/NG][Data][x]`

12. Kaugjuhtimispuhli lukustusrežiim (käsklus: k m)

- ▶ Kaugjuhtimispuhli ja teleri esipaneeli juhtseadiste lukustamine.

`Transmission [k][m][][Set ID][][Data][Cr]`

Andmed 00 : lukk väljas 01: lukk sees

`Ack [m][][Set ID][][OK/NG][Data][x]`

* Kasutage seda režiimi, kui te ei kasuta kaugjuhtimispuhli.

Toite sisse-väljalülitamisel välisjuhtseadme lukustus vabastatakse.

* Kui klahvilukk on ooterežiimis sees, ei lülitu teler sisse toiteklahvi ega klahvi IR & Local (IR & kohalik) vajutamisel.

13. Kõrged toonid (käsklus: k r)

- ▶ Kõrgete toonide reguleerimine.
Kõrgeid toone saate reguleerida ka menüüs **AUDIO**.

`Transmission [k][r][][Set ID][][Data][Cr]`

Andmed Min: 00 kuni max 64

* Vt jaotist "Reaalandmete teisendamine". Vt lk116.

`Ack [r][][Set ID][][OK/NG][Data][x]`

14. Bass (käsklus: k s)

- ▶ Bassi reguleerimine.
Bassi saate reguleerida ka menüüs **AUDIO**.

`Transmission [k][s][][Set ID][][Data][Cr]`

Andmed Min: 00 kuni max 64

* Vt jaotist "Reaalandmete teisendamine". Vt lk116..

`Ack [s][][Set ID][][OK/NG][Data][x]`

15. Helitasakaal (käsklus: k t)

- ▶ Helitasakaalu reguleerimine.
Helitasakaalu saate reguleerida ka menüüs **AUDIO**.

`Transmission [k][t][][Set ID][][Data][Cr]`

Andmed Min: 00 kuni max 64

* Vt jaotist "Reaalandmete teisendamine". Vt lk116.

`Ack [t][][Set ID][][OK/NG][Data][x]`

16. Värvitemperatuur (käsklus : x u)

- ▶ Värvitemperatuuri reguleerimiseks. CSM-sätteid saate reguleerida ka menüüs **PILT**.

`Transmission [x][u][][Set ID][][Data][Cr]`

Andmed Min: 00 kuni max 64

* Vt jaotist "Reaalandmete teisendamine". Vt lk116.

`Ack [u][][Set ID][][OK/NG][Data][x]`

17. ISM-meetod (käsklus: j p) (ainult plasmateleerid)

- ISM-meetodi juhtimiseks. ISM-meetodit saate reguleerida ka menüüs **VALIK**

Transmission [j][p][][Set ID][][Data][Cr]

Andmed 02: süstik
04: valgepesu
08: tavaline
20: värvipesu

Ack [p][][Set ID][][OK/NG][Data][x]

18. Energiasääst (käsklus: j q)

- Teleri energiakulu vähendamine. Energiasäästmist saate reguleerida ka menüüs **PILT**.

Transmission [j][q][][Set ID][][Data][Cr]

Energiasäästufunktsioon					Tase				Kirjeldus
7	6	5	4		3	2	1	0	
0	0	0	0	Madal Toide	0	0	0	0	Väljas
0	0	0	0	Madal Toide	0	0	0	1	Minimaalne
0	0	0	0	Madal Toide	0	0	1	0	Keskmine
0	0	0	0	Madal Toide	0	0	1	1	Maksimaalne
0	0	0	0	Madal Toide	0	1	0	1	Ekraan Väljas
0	0	0	0	Madal Toide	0	1	0	0	Arukas andur (ainult plasmateleerid)
0	0	0	0	Madal Toide	0	1	0	0	Automaatne (Ainult LCD / LED LCD TV - sõltub mudelist)

Ack [q][][Set ID][][OK/NG][Data][x]

19. Automaatkonfigureerimine (käsklus: j u)

- Pildi asendi ja värvuse automaatne reguleerimine. Töötab ainult RGB (PC)-režiimis.

Transmission [j][u][][Set ID][][Data][Cr]

Andmed 01: seada

Ack [u][][Set ID][][OK/NG][Data][x]

20. Häälustuskäsk (käsklus: m a)

- Valige kanal järgnevale reaalrõule.

Transmission [m][a][][Set ID][][Data0][]

[Data1][][Data2][Cr]

Andmed 00: kõrge kanali andmed
Andmed 01: madala kanali andmed
nt nr 47 -> 00 2F (2FH)
nr 394 -> 01 8A (18AH),
DTV nr 0 -> pole oluline
Andmed 02 0x00: analoog, põhi
0x10: DTV Põhi
0x20: raadio

Kanali andmete vahemik

Analoog – min: 00 kuni max: 63 (0~99)
Digitaal – min: 00 kuni max: 3E7 (0~999)
(v.a Roots, Soomes, Norras, Taanis ja Iirimaa)
Digitaal – min: 00 kuni max: 270F (0~9999)
(ainult Roots, Soomes, Norras, Taanis ja Iirimaa)

Ack [a][][Set ID][][OK/NG][Data][x]

Andmed Min: 00 kuni max: 7DH

21. Programmi lisamine/vahelejätt (käsklus: m b)

- Sätestab praeguse programmi vahelejätmise oleku.

Transmission [m][b][][Set ID][][Data][Cr]

Andmed 00: vahelejätt 01: lisamine

Ack [b][][Set ID][][OK/NG][Data][x]

22. Nupp (käsklus: m c)

- Infrapuna-kaugjuhtimiskoodi saatmine.

Transmission [m][c][][Set ID][][Data][Cr]

Andmed klahvikood - Vt lk 109.

Ack [c][][Set ID][][OK/NG][Data][x]

23. Tagavalguse haldus (käsklus: m g)

(ainult LCD-/LED LCD-teleerid)

- Tagavalguse juhtimine.

Transmission [m][g][][Set ID][][Data][Cr]

Andmed: andmed min: 00 kuni max: 64

Ack [g][][Set ID][][OK/NG][Data][x]

24. Sisendi valik (käsklus: x b) (põhipildi sisend)

► Sisendallika valik põhipildi jaoks.

Transmission [x][b][][Set ID][][Data][Cr]

Andmed: struktuur

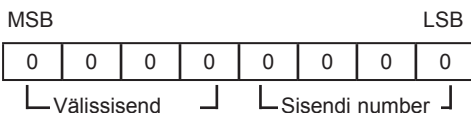

Välissisend				Andmed
0	0	0	0	DTV
0	0	0	1	Analoog-
0	0	1	0	AV
0	1	0	0	Komponent-
0	1	1	0	RGB
0	1	1	1	HDMI
1	0	0	0	
1	0	0	1	
1	0	1	0	

Sisendi number				Andmed
0	0	0	0	Sisend 1
0	0	0	1	Sisend 2
0	0	1	0	Sisend 3
0	0	1	1	Sisend 4

Ack [b][][Set ID][][OK/NG][Data][x]

* Reaalandmete teisendamine

00: Samm 0
:
A: Samm 10 (Seadista ID 10)
:
F: Samm 15 (Seadista ID 15)
10: Samm 16 (Seadista ID 16)
:
64: Samm 100
:
6E: Samm 110
:
73: Samm 115
74: Samm 116
:
CF: Samm 199
:
FE: Samm 254
FF: Samm 255

25. 3D (käsk: x t) (ainult 3D mudelid)

► 3D režiimi muutmiseks telerites.

Ülekanne [x][t][][Set ID][][Data01][][Data02][][Data03][][Data04][Cr]

Andmed: struktuur

Andmed01 00 : 3D sees
01 : 3D väljas
02 : 3D kuni 2D
03 : 2D kuni 3D

Andmed02 00 : üla- ja alaesisitus
01 : kõrvuti
02 : muster
03 : järjestikkaader

Andmed03 00 : paremalt vasakule
01 : vasakult paremale

Andmed04 3D-efekt (3D sügavus): Min : 00 ~ Max : 14
(*edastus kuueteistkümnendkoodiga)

*Kui data1 on 00(3D sees), ei oma data4 tähendust.
*Kui data1 on 01(3D väljas) või 02 (3D > 2D), ei oma data2, data3 ja data4 tähendust.
*Kui data1 on 03 (2D > 3D), ei oma data2 ja data3 tähendust.

Andmed 1	Andmed 2	Andmed 3	Andmed 4
00	O	O	X
01	X	X	X
02	X	X	X
03	X	X	O

X: Ei hooli

Ack [t][][OK][Data01][Data02][Data03][Data04][x][t][][NG][Data01][x]

26. Laiendatud 3D(Käsk: x v) (ainult 3D mudelid)

► 3D režiimi muutmiseks telerites.

Ülekanne [x][v][][Set ID][][Data01][][Data02][Cr]

Andmed01 : 3D valik

00 : 3D-pildi korrektuur
01 : 3D sügavus (ainult 2D-st 3D-ks)
02 : 3D vaatenurk
03 : 3D-pildi suurus(Ainult plasmateleerid)
04 : 3D-pildi tasakaal(Ainult plasmateleerid)
05 : 3D optimeerimine (ainult aktiivtüüp (LCD-teler))

Andmed02 Iga Data01 andmetega määratud 3D valiku puhul on eraldi vahemik.

1) Kui Data01 on 00
00 : paremalt vasakule
01 : asakult paremale

2) Kui Data01 on 01, 02
Data Min: 0 ~ Maks: 14

3) Kui Data01 on 03
00 : skannimine
01 : 16:9

4) Kui Data01 on 04
00 : väljas
01 : sees

5) Kui Andmed 01 on 05
Andmed Min: 0 ~ Max: 02

* Vt jaotist „Reaalandmete teisendamine”.

Ack [v][][OK][Data01][Data02][x][v][][NG][Data01][x]



Teleri mudeli- ja seerianumber asuvad teleri taga.

Kirjutage need allolevatele ridadele (neid andmeid läheb vaja hooldusesse pöördumisel).

MUDEL _____

SEERIANUMBER _____