



**LG**

Life's Good

KÄYTTÖOPAS

# LED LCD TV / LCD TV / PLASMA TV

Lue tämä opas huolellisesti ennen laitteen käyttämistä ja  
laita opas talteen tulevaa käyttöä varten.

# KÄYTTÖOIKEUDET

Tuetut käyttöoikeudet voivat vaihdella mallin mukaan. Lisätietoja käyttöoikeuksista on osoitteessa [www.lg.com](http://www.lg.com).



Valmistettu Dolby Laboratoriesin lisenssillä. Dolby ja kaksois-D-symboli ovat Dolby Laboratoriesin tavaramerkkejä.



HDMI, HDMI- logo ja High-Definition Multimedia Interface ovat HDMI Licensing LLC:n rekisteröityjä tavaramerkkejä.



TIETOA DIVX-VIDEOSTA: DivX® on DivX, LLC:n, Rovi Corporationin tytäryhtiön, kehittämä digitaalivideomuoto.

Tämä puhelin on virallinen DivX Certified® -laite, joka toistaa DivX-videota. Lisätietoja ja ohjelmistoja tiedostojen muuntamiseen DivX-muotoon on osoitteessa [www.divx.com](http://www.divx.com).

DIVX VIDEO-ON-DEMAND: Tämä DivX Certified® -laite vaatii DivX-rekisteröinnin, jotta sillä voi toistaa DivX Video-on-Demand (VOD) -sisältöä. Luo rekisteröintikoodi laitteen asetusvalikon DivX VOD -osassa. Lisätietoja rekisteröinnistä on osoitteessa [vod.divx.com](http://vod.divx.com).

"DivX Certified® -laite toistaa 1080p-tarkkuuden DivX®- ja DivX Plus™ -teräväpiirtovideoita (H.264/MKV) sekä maksullisia sisältöjä."

"DivX®, DivX Certified®, DivX Plus® HD ja niihin liittyvät logot ovat Rovi Corporationin tai sen tytäryhtiöiden tavaramerkkejä, ja niihin on hankittu käyttö lupa."

"Suojattu yhdellä tai useammalla seuraavista patenteista Yhdysvalloissa: 7,295,673; 7,460,668; 7,515,710; 7,519,274"



## HUOMAUTUS

- Kuva saattaa poiketa tv-laitteestasi.
- Televisiosi OSD-valikkonäyttö voi poiketa hieman käyttöoppaan kuvista.
- Valikot ja asetukset voivat vaihdella tulolähteen tai tuotemallin mukaan.



# SISÄLLYS

## 2 KÄYTTÖOIKEUDET

### 6 KOKOAMINEN JA VALMISTELU

- 6 Purkaminen
- 10 hankittava erikseen
- 11 Osat ja painikkeet
- 16 TV:n nostaminen ja siirtäminen
- 16 TV:n asentaminen
- 16 - Jalustan kiinnittäminen
- 19 - Jos et käytä pöytäjalustaa
- 20 - Kiinnittäminen pöytään
- 22 - Kiinnittäminen seinälle
- 23 - Kaapelien järjestäminen

### 24 KAUKO-OHJAIN

- 27 Magic Motion -kauko-ohjaimen toiminnot
- 28 - Magic Motion -kauko-ohjaimen rekisteröinti
- 28 - Magic Motion -kauko-ohjaimen käyttö
- 28 - Magic Motion -kaukosäätimen käyttöön liittyviä varoituksia

### 29 TELEVISION KATSELU

- 29 Antennin kytkeminen
- 29 - Antennin kytkeminen
- 29 - Satelliittiantenniin kytkeminen
- 30 TV:n virran kytkeminen ensimmäistä kertaa
- 30 TV:n katselu
- 31 Aloitusvalikon käyttäminen
- 32 Ohjelmien hallinta
- 32 - Ohjelmien automaattinen asetus
- 35 - DTV-kaapeliasetus
- 35 - Satelliitti-DTV-asetukset
- 36 - Tivu-ohjelmaluettelon päivitys
- 37 - Ohjelman manuaalinen asetus (digitaalisessa tilassa)
- 38 - Ohjelman manuaalinen asetus (analogisessa tilassa)
- 40 - Ohjelmaluettelon muokkaaminen
- 41 - Booster eli tehostin
- 41 - Suosikkiohjelmien käyttö
- 41 - CI [Common interface] -tiedot
- 42 Lisäasetusten käyttäminen
- 42 - Kuvasuhteen säätäminen
- 43 - AV-tilan muuttaminen
- 44 - Tulolistan käyttäminen
- 45 Pikavalikkojen käyttäminen

## 46 VIIHDE

- 46 Verkkoyhteys
- 46 - Kytkeminen lähiverkkoon
- 47 - Kytkeminen langattomaan verkkoon
- 49 - Kun suojauskoodi on jo määritetty
- 52 - Verkon tila
- 53 Premium-tilin toiminnot
- 53 - Huomautus
- 55 LG Apps Toiminnot
- 55 - Laitteeseen voidaan tulevaisuudessa lisätä uusia älytoimintoja.
- 55 - Rekisteröi LG Apps -tilisi
- 56 - Kirjautu sisään LG Apps -tilitiedoillasi.
- 57 - LG Apps -sovellusten käyttäminen
- 58 - My Apps -sovellusten käyttäminen
- 59 Nettiselain-toiminto
- 59 - Nettiselaimen käyttö
- 60 - Suosikkisivustojen selaaminen
- 61 - Verkkosivustojen selaaminen antamalla osoite
- 61 - Avattujen verkkosivujen näyttäminen
- 62 Smart Share -toiminto
- 62 - USB-tallennuslaitteiden kytkeminen
- 63 - DLNA DMP -mediasoitimen kytkeminen (Digital Living Network Alliance, Digital Media Player)
- 66 - DLNA DMR -toiminnon kytkeminen (Digital Living Network Alliance, Digital Media Render)
- 67 - Tiedostojen selaus
- 68 - Videoiden katselu
- 71 - DivX® VOD -opas
- 72 - Valokuvien katselu
- 74 - Musiikin kuuntelu
- 76 Medialinkki-toiminto
- 76 - Medialinkki-yhteys
- 77 - Medialinkin käyttö
- 77 - Videoiden katselu
- 78 - Musiikkiosion käyttö
- 78 - TV-ohjelma-osion käyttö
- 79 - Laajennusten asennus
- 80 DVR-toiminto
- 80 - Varoimenpiteet käytettäessä USB-laitetta
- 81 - Timeshift (suoran lähetyksen keskeytys ja uudelleentoisto)
- 84 - TALLENNUS
- 85 - AIKATAULUTA
- 88 - TALLENNUSLUETTELO

- 91 EPG (Electronic Programme Guide - sähköinen ohjelmaopas) (digitaalisessa tilassa)
- 91 - Ota EPG käyttöön tai poista se käytöstä.
- 91 - Ohjelman valitseminen
- 92 - NYT/SEURAAVA-opastila
- 92 - 8 päivän opastila
- 92 - Date Change Mode
- 92 - Laajennettu kuvaus

## 93 3D-KUVANNUS

- 93 3D-tekniikka
- 94 3D-lasien käyttö
- 94 3D-kuvannuksen katseluetäisyys
- 95 3D-kuvannuksen katsominen
- 95 - 3D-kuvannuksen asetus

## 97 TV-ASETUSTEN MUOKKAAMINEN

- 97 SETUP (Asetukset) -valikko
- 98 Asetusten muokkaaminen
- 98 - ASENNUKSET-asetukset
- 99 - KUVA-asetukset
- 104 - ÄÄNI-asetukset
- 107 - AIKA-asetukset
- 109 - LUKITUS-asetukset
- 110 - ASETUS-asetukset
- 113 - VERKKO-asetukset
- 114 - TUKI-asetukset

## 115 KYTKENNÄT

- 116 Peruskytkennät
- 117 HD-vastaanotin, DVD-soittimen tai videonauhurin kytkeminen
- 117 - HDMI-liitäntä
- 117 - DVI-HDMI-liitäntä
- 118 - Komponenttiliitäntä
- 118 - Euro Scart -liitäntä
- 119 - Komposiittiliitäntä
- 119 Tietokoneen kytkeminen
- 120 - HDMI-liitäntä
- 120 - DVI-HDMI-liitäntä
- 121 - RGB-liitäntä
- 122 Äänijärjestelmän kytkeminen
- 122 - Digitaalinen optinen ääniliitäntä
- 122 Kuulokeliitännän kytkeminen
- 123 USB-liitäntä
- 123 CI-moduulin kytkeminen
- 124 Langattoman digisovittimen kytkeminen

- 124 SIMPLINK-liitäntä
- 125 - SIMPLINK-valikoiden käyttöönotto ja käyttäminen

## 126 TEKSTI-TV

- 126 Ota käyttöön tai poista käytöstä
- 126 Normaali teksti-TV
- 126 - Sivun valinta
- 126 Top-teksti
- 126 - Lohko / Ryhmä / Sivun valinta
- 126 - Suora sivun valinta
- 127 Pikateksti
- 127 - Sivun valinta
- 127 Teksti-TV:n erikoistoiminto

## 128 DIGITAALINEN TEKSTITELEVISIO

- 128 Teksti-TV digitaalisessa palvelussa
- 128 Teksti-TV digitaalisessa palvelussa

## 129 HUOLTO

- 129 TV:n laiteohjelmiston päivittäminen
- 130 TV:n puhdistus
- 130 - Ruutu ja kehys
- 130 - Runko ja jalusta
- 130 - Virtajohto
- 131 Ruudun Image burn- tai Burn-in-ilmiön välttäminen

## 132 VIANMÄÄRITYS

## 134 TEKNISET TIEDOT

## 145 IR-KOODIT

## 146 ULKOISEN OHJAUSLAITTEEN ASENNUS

- 146 RS-232C-kaapelin kytkentä
- 146 Liitintyyppi:
  - 9-nastainen D-SUB, uros
- 147 RS-232C-liittimen kytkennät
- 148 Tietoliikenneasetukset
- 148 Komentoluettelo
- 149 Lähetys- ja vastaanotto-protokolla

# KOKOAMINEN JA VALMISTELU

## Purkaminen

Tarkista, että toimitus sisältää seuraavat osat. Jos jokin lisävaruste puuttuu, ota yhteys paikalliseen jälleenvyyjään, jolta hankit tuotteen. Tämän käyttöoppaan kuvat voivat poiketa tuotteen tai osien todellisesta ulko- näöstä.

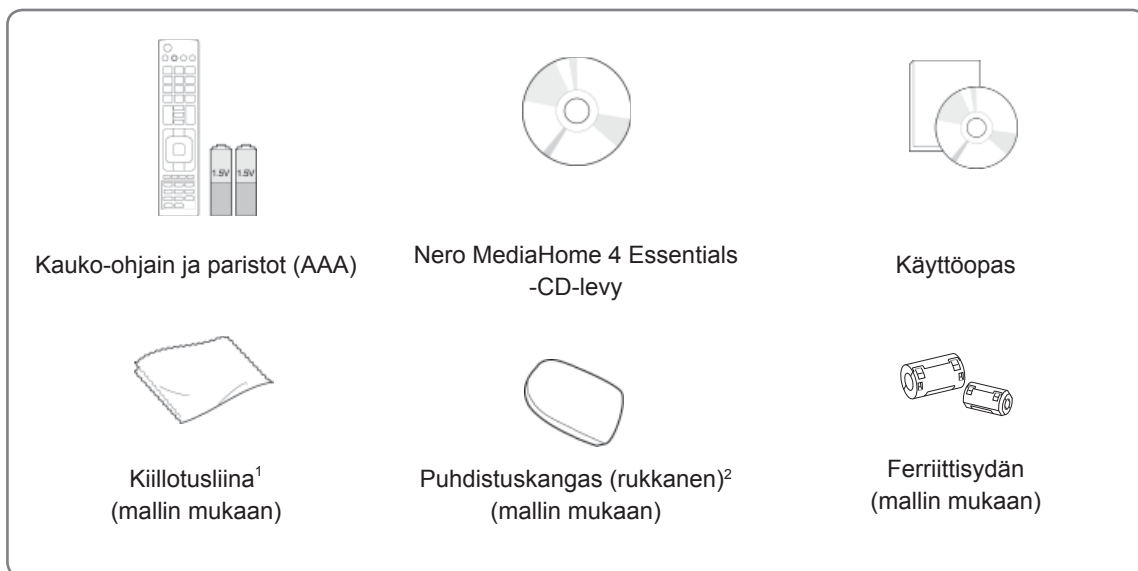

1 Pyyhi rungossa olevat täplät varovasti kiillotusliinalla.

- 2 Pyyhi ulko-osien täplät vain puhdistuskankaalla. Älä hankaa kovaa tahroja poistaessasi. Liiallinen voimankäyttö voi aiheuttaa naarmuja tai värinmuutoksia. Etukehikon voi puhdistaa pyyhkimällä rauhallisesti yhteen suuntaan 1–2 kertaa vedellä kostutetulla puhdistuskankaalla. Kuivaa liika kosteus puhdistuksen jälkeen. Liiallinen kosteus saattaa aiheuttaa vesitahroja kehikkoon.

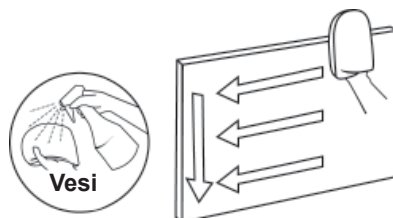

Vain 32/37/42/47LV37\*\*, 32/37/42/47LV47\*\*, 32/42/47/55LW47\*\*



x 8  
M4 x 12

Ruuvi (asennus)



Kaapelinpidike  
(mallin mukaan)



Ruuvi (asennus)  
(Vain 32/37LV37\*\*,  
32/37LV47\*\*, 32LW47\*\*)



3D-lasit FPR-tekniikalla<sup>1</sup>  
(Vain 32/42/47/55LW47\*\*)

Vain 47LK95\*\*



x 8  
M4 x 20

Ruuvi (asennus)



Suojus



3D-lasit FPR-tekniikalla<sup>1</sup>

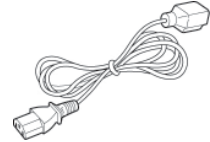

Virtajohto

<sup>1</sup> Tuotteen mukana toimitettavien 3D-lasien määrä voi vaihdella maittain.

Vain 50/60PZ57\*\*, 50/60PZ75\*\*, 50/60PZ95\*\*

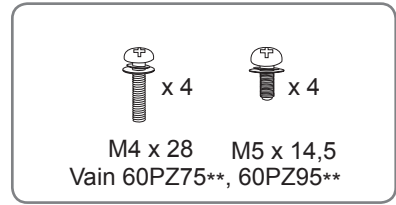
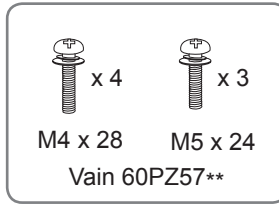
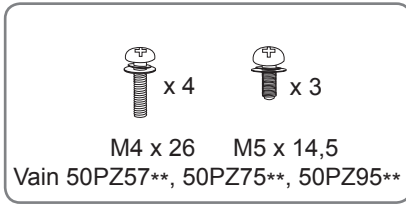

Ruuvi (asennus)

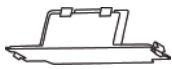

Suojus



Suojus  
teippi



Kaapelinpidike



Virtajohdon pidike

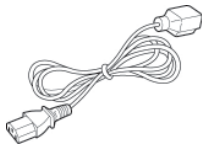

Virtajohto



3D-lasit  
(AG-S250)

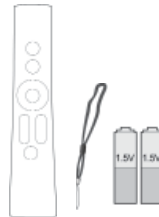

Magic Motion -kauko-  
ohjain, hihna,  
paristot (AA)  
(Vain 50/60PZ95\*\*)



Langattoman laajakais-  
talähiverkon / DLNA:n  
sovitin  
(AN-WF100)  
(Vain 50/60PZ95\*\*)



**VAROITUS**

- Älä käytä hyväksymättömiä tuotteita, sillä ne vaarantavat tuotteen turvallisuuden ja voivat lyhentää sen käyttöikää.
- Takuu ei korvaa vahinkoja tai henkilövammoja, jotka johtuvat hyväksymättömien tuotteiden käytöstä.

**HUOMAUTUS**

- Tuotteen mukana toimitetut osat voivat vaihdella mallin mukaan.
- Tuotteen teknisiä tietoja tai tämän oppaan sisältöä voidaan muuttaa ilman ennakoilmoitusta tuotteen toimintojen päivittämisen vuoksi.
- Ferriittisydämen käyttäminen (vain plasmatelevisio)

1 Ferriittisydäntä käytetään sähkömagneettisten häiriöiden vaimentamiseen tietokoneen äänikaapelissa. Kierrä tietokoneen äänijohto ferriittisydämen ympärille kolme kertaa. Aseta ferriittisydän lähelle televisiota.

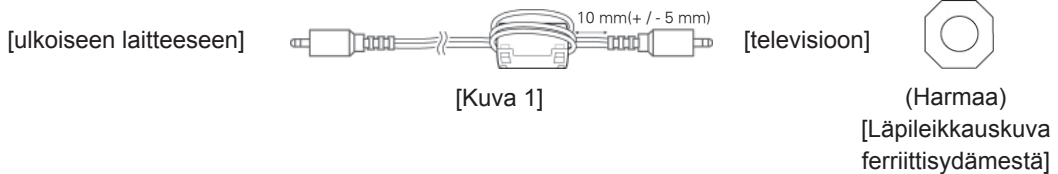

2 Ferriittisydäntä käytetään sähkömagneettisten häiriöiden vaimentamiseen virtajohtossa. Kierrä virtajohto ferriittisydämen ympärille kerran. Aseta ferriittisydän lähelle televisiota ja pistorasiaa.

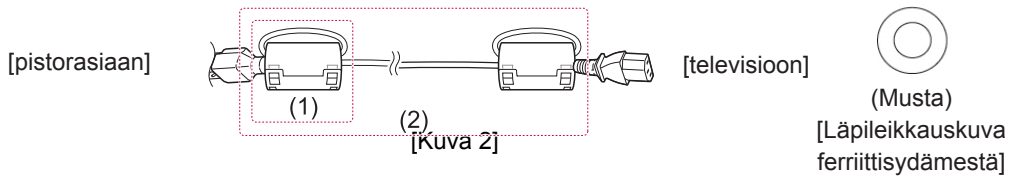

3 Ferriittisydäntä käytetään sähkömagneettisten häiriöiden vaimentamiseen LAN-kaapelissa. Kierrä LAN-kaapeli pienen ferriittisydämen ympärille kerran tai suuren ferriittisydämen ympärille kolme kertaa. Aseta ferriittisydän lähelle televisiota.

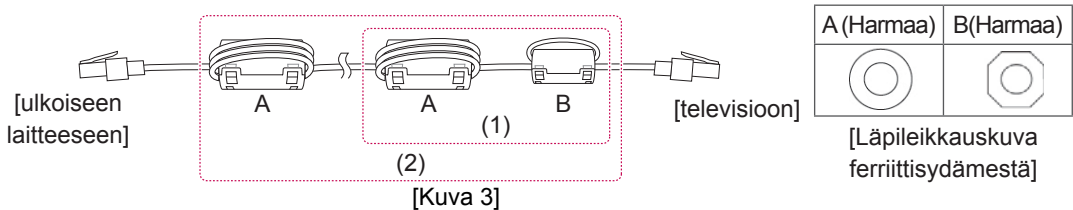

- Jos käytössä on kaksi ferriittisydäntä, toimi kuvien 3(1) osoittamalla tavalla.
- Jos käytössä on kolme ferriittisydäntä, toimi kuvien 1 ja 3(1) osoittamalla tavalla.
- Jos ferriittisydämiä on neljä, toimi kuvien 2(1) ja 3(2) mukaan.
- Jos ferriittisydämiä on kuusi, toimi kuvien 1, 2(2) ja 3(2) mukaan.
- Jotta yhteys toimii parhaiten, HDMI-kaapeleissa ja USB-laitteissa on oltava alle 10 paksut ja 18 mm leveät kehukset. (Vain 32/37/42/47LV37\*\*, 32/37/42/47LV47\*\*, 32/42/47/55LW47\*\*)

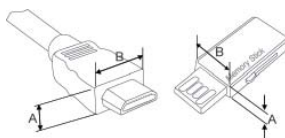

\*A ≤ 10 mm

\*B ≤ 18 mm

## hankittava erikseen

Lisätarvikkeita saatetaan vaihtaa tai muokata laadun parantamiseksi ilman erillistä ilmoitusta.

Voit ostaa näitä tarvikkeita jälleenmyyjältä.

Nämä laitteet toimivat vain LG:n valmistaman yhteensopivan LED LCD -television, LCD-television tai plasmatelevision kanssa.



Langaton digisovitin  
(AN-WL100E, AN-WL100ET)  
(vain 50/60PZ75\*\*, 50/60PZ95\*\*)



3D-lasit  
(AG-S230, AG-S250, AG-S270)  
(vain 50/60PZ57\*\*, 50/60PZ75\*\*,  
50/60PZ95\*\*)



3D-lasit FPR-tekniikalla<sup>1</sup>  
(AG-F2\*\*)  
(Vain 32/42/47/55LW47\*\*,  
47LK95\*\*)



Magic Motion -kauko-ohjain  
(AN-MR200)



Langattoman laajakaistalähiverkon/  
DLNA:n sovitin  
(AN-WF100)  
(vain 32/37/42/47LV37\*\*,  
32/37/42/47LV47\*\*,  
32/42/47/55LW47\*\*, 47LK95\*\*,  
50/60PZ75\*\*)



LG:n VOD-USB  
(AN-UM200)  
(Vain Ranska)



Videopuhelukamera<sup>2</sup>  
(AN-VC300)  
(mallin mukaan)

- 1 Mallin nimi ja muotoilu saattaa muuttua tuotteen toimintojen, valmistusolosuhteiden tai käytäntöjen mukaan.
- 2 Videopuhelukameraa voidaan käyttää joidenkin LG-televisioiden kanssa. Videopuhelukamera ei ole saatavilla kaikissa maissa.

## Osat ja painikkeet

- Kuva saattaa poiketa tv-laitteestasi.



### HUOMAUTUS

- Televisio voidaan siirtää virransäästötilaan virrankulutuksen vähentämiseksi. Televisio kannattaa sammuttaa, jos sitä ei katsota vähään aikaan, sillä tämä vähentää energiankulutusta. Käytön aikana kulutetun energian määrää voidaan vähentää merkittävästi vähentämällä kuvan kirkkautta, ja tämä puolestaan vähentää yleisiä käyttökustannuksia.



### VAROITUS

- Älä astu lasitelineen päälle tai kohdistu siihen iskuja. Se voi rikkoutua, jolloin lasinsirut voivat haavoittaa sinua, tai televisio voi pudota.
- Älä vedä televisiota. Lattia tai laite voivat vahingoittua.
- Joidenkin mallien näyttöön on kiinnitetty ohut kalvo – älä poista sitä.

Vain 32/37/42/47LV37\*\*, 32/37/42/47LV47\*\*, 32/42/47/55LW47\*\*

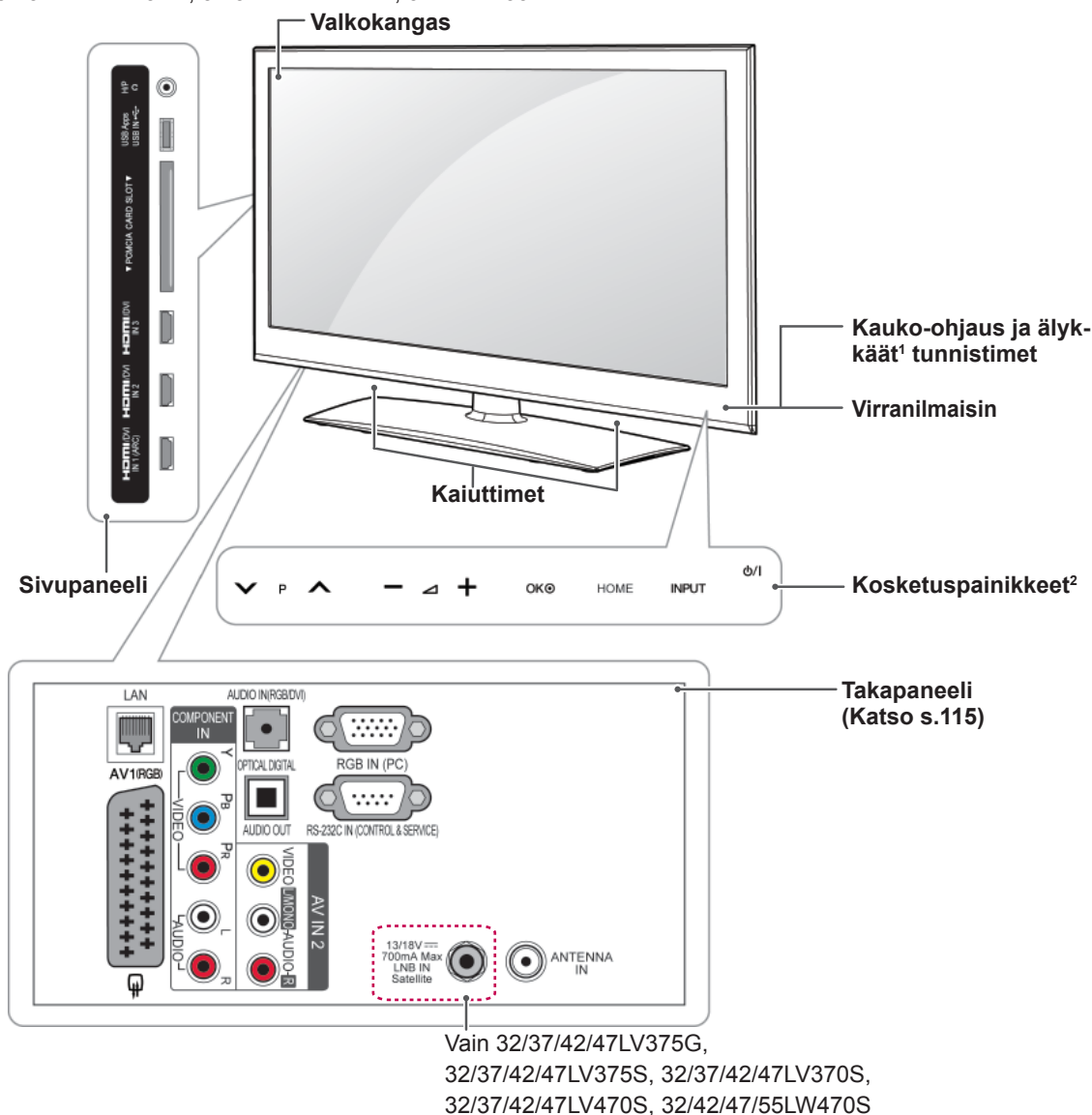

Kosketuspainike <sup>2</sup>	Kuvaus
ϕ/I	Kytke tai katkaise virta.
INPUT	Vaihda tulolähde.
HOME	Avaa aloitusvalikko tai tallenna syöte ja poistu valikoista.
OK	Valitse korostettu valikkoasetus tai vahvista syöte.
- ▽ +	Säädä äänenvoimakkuutta.
▽ P ^	Selaa tallennettuja ohjelmia.

- 1 Älykäs tunnistin - säätää kuvanlaadun ja kirkkauden ympäristön mukaan.
- 2 Kaikkia näppäimiä voi käyttää sormella koskettamalla.



### HUOMAUTUS

- Voit asettaa virranilmaisimen valon päälle tai pois valitsemalla **ASETUS** Aloitusvalikon kohdassa **ASETUKSET**.

Vain 47LK95\*\*

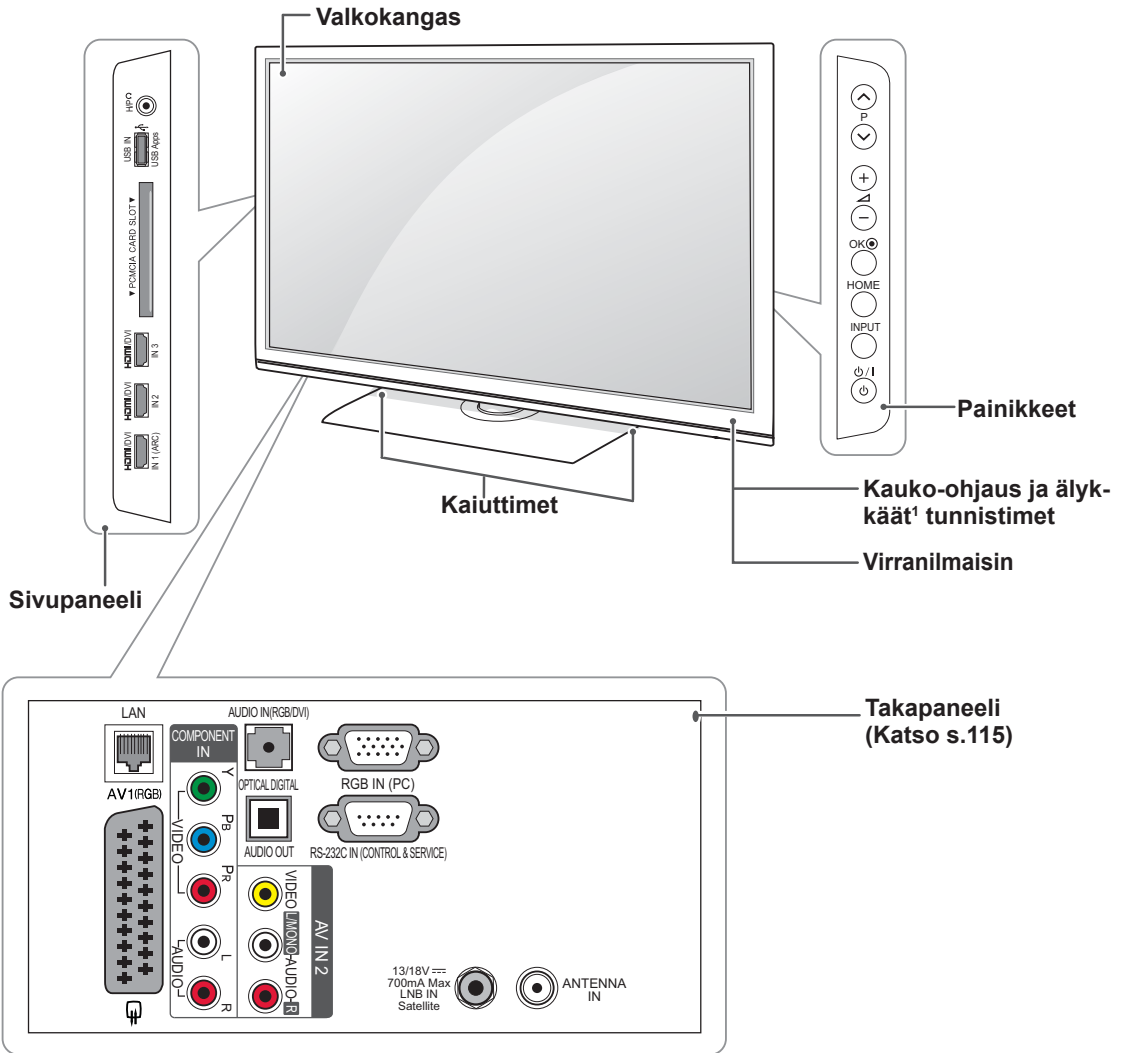

Painike	Kuvaus
⏻/⏻	Kytke tai katkaise virta.
INPUT	Vaihda tulolähde.
HOME	Avaa aloitusvalikko tai tallenna syöte ja poistu valikoista.
OK	Valitse korostettu valikkoasetus tai vahvista syöte.
- / +	Säädä äänenvoimakkuutta.
⏪ P ⏩	Selaa tallennettuja ohjelmia.

1 Älykäs tunnistin - säätää kuvanlaadun ja kirkkauden ympäristön mukaan.



### HUOMAUTUS

- Voit asettaa virranilmaisinimen valon päälle tai pois valitsemalla **ASETUS** Aloitusvalikon kohdassa **ASETUKSET**.

Vain 50/60PZ57\*\*

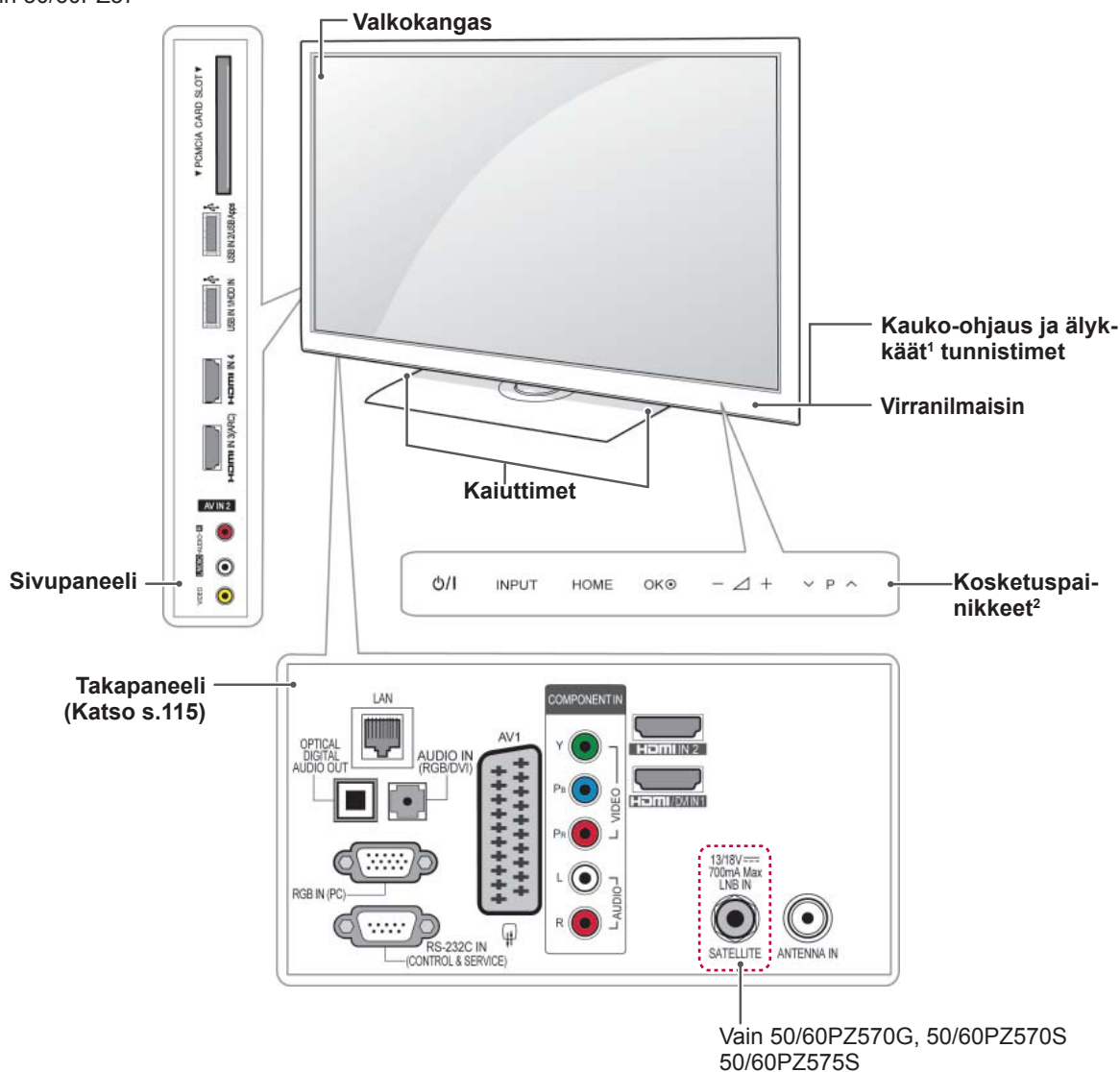

Kosketuspainike <sup>2</sup>	Kuvaus
⏻/⏻	Kytke tai katkaise virta.
INPUT	Vaihda tulolähde.
HOME	Avaa aloitusvalikko tai tallenna syöte ja poistu valikoista.
OK	Valitse korostettu valikkoasetus tai vahvista syöte.
- / +	Säädä äänenvoimakkuutta.
⏮ P ⏭	Selaa tallennettuja ohjelmia.

1 Älykäs tunnistin - säätää kuvanlaadun ja kirkkautta ympäristön mukaan.

2 Kaikkia näppäimiä voi käyttää sormella koskettamalla.

Vain 50/60PZ75\*\*, 50/60PZ95\*\*

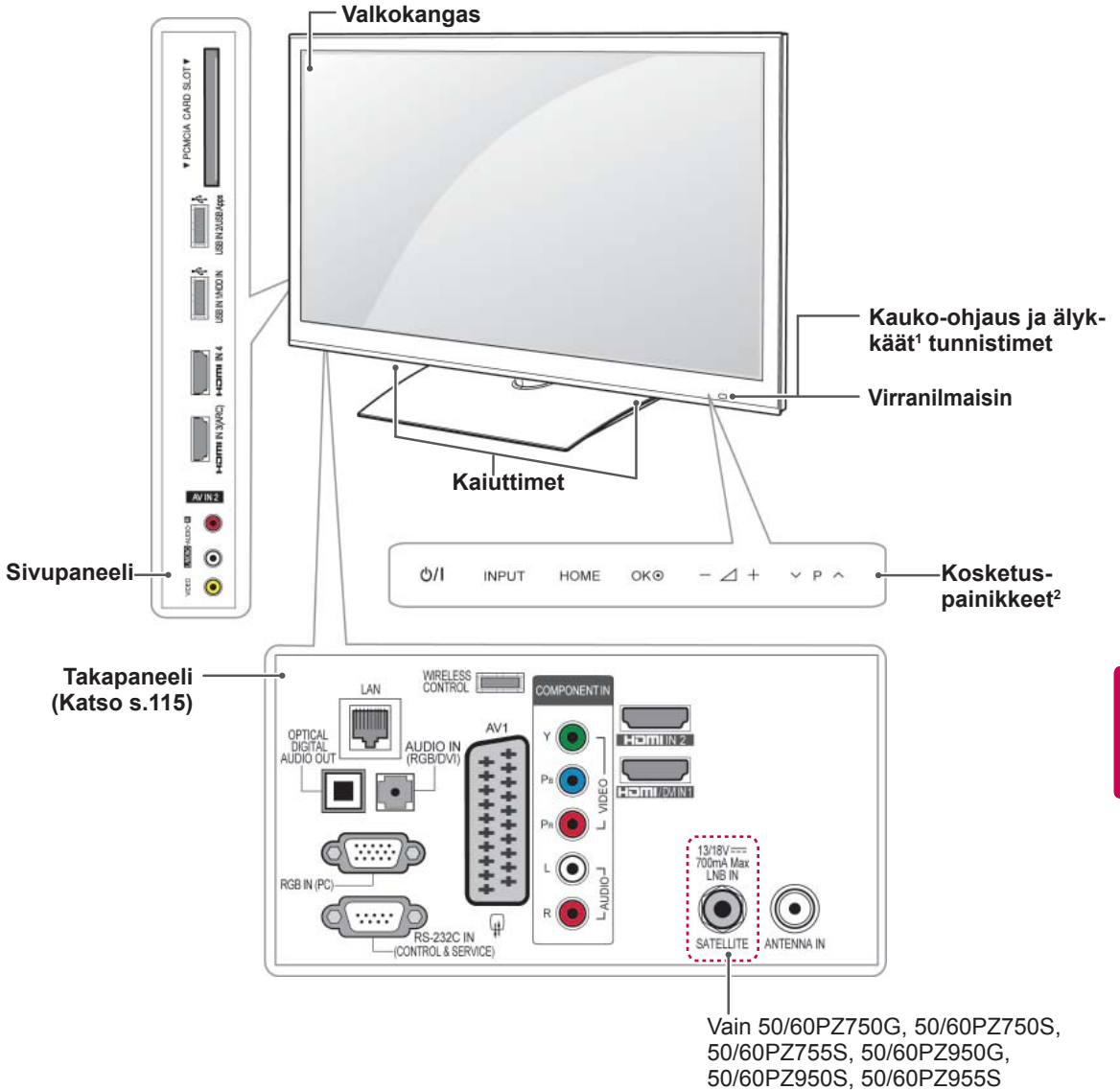

Kosketuspainike <sup>2</sup>	Kuvaus
⏻/⏻	Kytke tai katkaise virta.
INPUT	Vaihda tulolähde.
HOME	Avaa aloitusvalikko tai tallenna syöte ja poistu valikoista.
OK	Valitse korostettu valikkoasetus tai vahvista syöte.
- ▽ +	Säädä äänenvoimakkuutta.
▽ P ▽	Selaa tallennettuja ohjelmia.

1 Älykäs tunnistin - säätää kuvanlaadun ja kirkkauden ympäristön mukaan.

2 Kaikkia näppäimiä voi käyttää sormella koskettamalla.

## TV:n nostaminen ja siirtäminen

Lue seuraavat ohjeet ennen TV:n siirtämistä tai nostamista, jotta laite ei naarmuunnu tai vahingoitu ja jotta kuljetus sujuu turvallisesti laitteen tyypistä ja koosta riippumatta.



### VAROITUS

- Varo koskemasta ruutuun, jotta se ei vahingoitu.

- Suosittelemme, että TV asetetaan alkuperäiseen laatikkoon tai pakkausmateriaaliin siirtämistä varten.
- Irrota virtajohto ja kaapelit, ennen kuin siirät tai nostat TV:tä.
- Pitele TV:tä ruutu poispäin itsestäsi, jotta ruutu ei vahingoitu.



- Pitele lujasti TV:n rungon yläosasta ja pohjasta. Varmista, ettet tartu läpinäkyvään osaan, kaiuttimeen tai kaiuttimen ritilään.

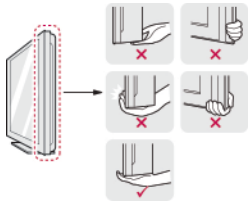

- Isokokoisien TV:n siirtämiseen tarvitaan vähintään 2 henkilöä.
- Kun kannat TV:tä, pitele sitä alla olevan kuvan mukaisesti.

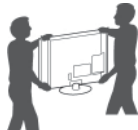

- Älä ravista tai kolhi TV:tä kantamisen aikana.
- Pidä TV pystysuorassa kantamisen aikana. Älä käännä sitä sivuttain tai kallista sitä vasemmalle tai oikealle.

## TV:n asentaminen

Aseta TV jalustalle ja kiinnitä se pöytään tai seinään.

### Jalustan kiinnittäminen

Jos et kiinnitä TV:tä seinään, kiinnitä jalusta seuraavien ohjeiden mukaan.

Vain 32/37/42/47LV37\*\*, 32/37/42/47LV47\*\*, 32/42/47/55LW47\*\*

- 1 Aseta TV ruutupuoli alaspäin tasaiselle alustalle.



### VAROITUS

- Suojaa ruutu vaahtomuovilla tai kankaalla. Varmista, että ruudun alla ei ole esineitä.

- 2 Kiinnitä **jalustan rungon** osat ja TV:n **jalustan kanta** yhteen.

Malli	Ruuvi (asennus)	Ruuvien määrä
32/37/42/47LV37**	M4 x 12	4
32/37/42/47LV47**		
32/42/47/55LW47**		

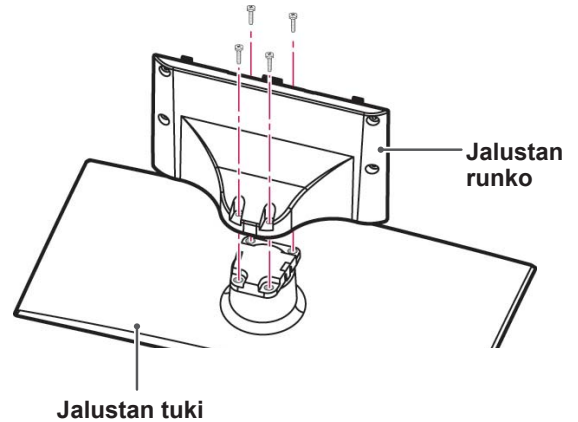



### 3 Kokoa TV kuvan mukaisesti.

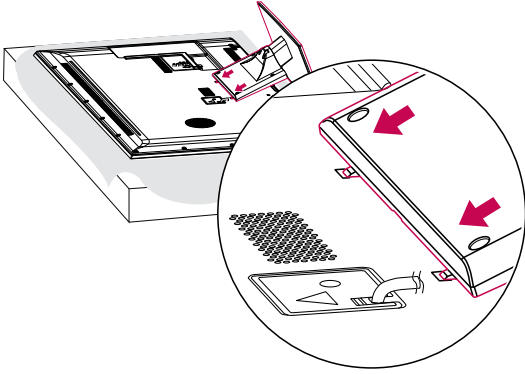

### 4 Kiinnitä TV ja jalusta 4 ruuvilla.

Malli	Ruuvi (asennus)	Ruuvien määrä
32/37/42/47LV37** 32/37/42/47LV47** 32/42/47/55LW47**	M4 x 12	4

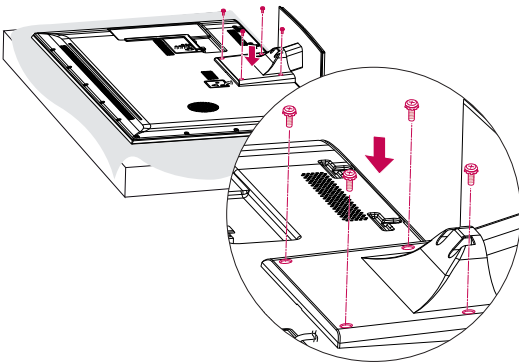

#### **VAROITUS**

- Kiristä ruuvit tiukasti, jotta TV ei pääse kallistumaan eteenpäin. Älä kiristä liikaa.

Vain 47LK95\*\*

### 1 Aseta TV ruutupuoli alaspäin tasaiselle alustalle.

#### **VAROITUS**

- Suojaa ruutu vaahtomuovilla tai kankaalla. Varmista, että ruudun alla ei ole esineitä.

### 2 Kiinnitä jalustan rungon osat ja TV:n jalustan kanta yhteen.

Malli	Ruuvi (asennus)	Ruuvien määrä
47LK95**	M4 x 20	4

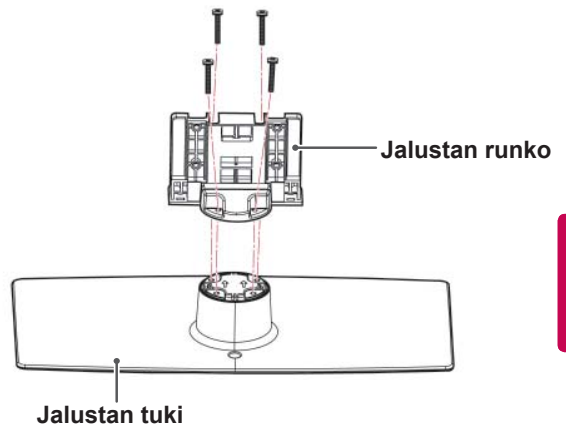

### 3 Kiinnitä TV ja jalusta 4 ruuvilla.

Malli	Ruuvi (asennus)	Ruuvien määrä
47LK95**	M4 x 20	4

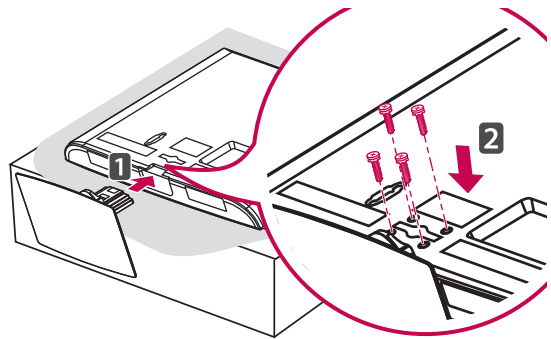

#### **VAROITUS**

- Kiristä ruuvit tiukasti, jotta TV ei pääse kallistumaan eteenpäin. Älä kiristä liikaa.

Vain 50/60PZ57\*\*

- 1 Aseta TV ruutupuoli alaspäin tasaiselle alustalle.

**VAROITUS**

- Suojaa ruutu vahtomuovilla tai kankaalla. Varmista, että ruudun alla ei ole esineitä.

- 2 Kiinnitä **jalustan rungon** osat ja TV:n **jalustan kanta** yhteen.

Malli	Ruuvi (asennus)	Ruuvien määrä
50PZ57**	M5 x 14,5	3
60PZ57**	M5 x 24	3

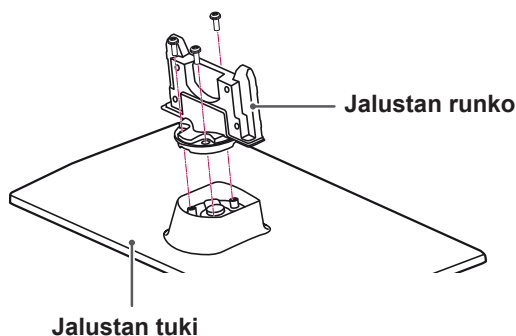

Vain 50/60PZ75\*\*, 50/60PZ95\*\*

- 1 Aseta TV ruutupuoli alaspäin tasaiselle alustalle.

**VAROITUS**

- Suojaa ruutu vahtomuovilla tai kankaalla. Varmista, että ruudun alla ei ole esineitä.

- 2 Kiinnitä **jalustan rungon** osat ja TV:n **jalustan kanta** yhteen.

Malli	Ruuvi (asennus)	Ruuvien määrä
50PZ75**	M5 x 14,5	3
50PZ95**	M5 x 14,5	3
60PZ75**	M5 x 14,5	4
60PZ95**	M5 x 14,5	4

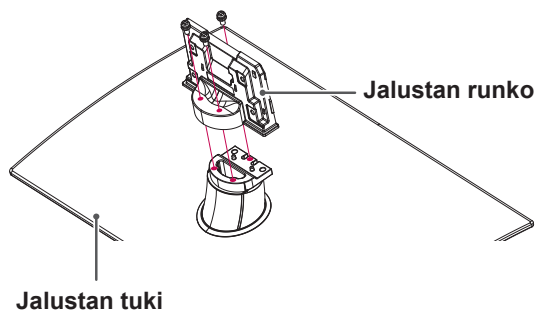

- 3 Kiinnitä TV ja jalusta 4 ruuvilla.

Malli	Ruuvi (asennus)	Ruuvien määrä
50PZ57**	M4 x 26	4
60PZ57**	M4 x 28	4

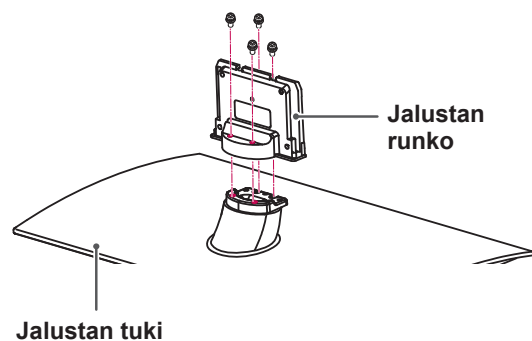
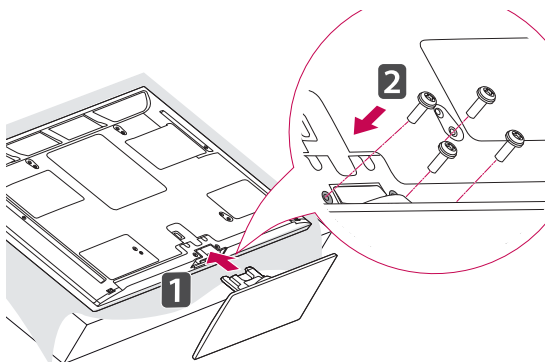

**VAROITUS**

- Kiristä ruuvit tiukasti, jotta TV ei pääse kallistumaan eteenpäin. Älä kiristä liikaa.

### 3 Kiinnitä TV ja jalusta 4 ruuvilla.

Malli	Ruuvi (asennus)	Ruuvien määrä
50PZ75**	M4 x 26	4
50PZ95**	M4 x 26	4
60PZ75**	M4 x 28	4
60PZ95**	M4 x 28	4

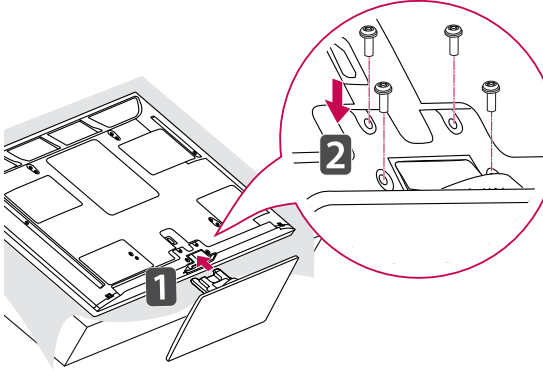

#### **VAROITUS**

- Kiristä ruuvit tiukasti, jotta TV ei pääse kallistumaan eteenpäin. Älä kiristä liikaa.

### Jos et käytä pöytäjalustaa

Vain 47LK95\*\*

Kun asennat seinäkiinnikkeen, aseta suojus paikalleen. Näin aukkoon ei kerry pölyä ja likaa.

- Työnnä mukana toimitettu suojus TV:n pohjassa olevaan aukkoon, kunnes se napsahtaa paikalleen.

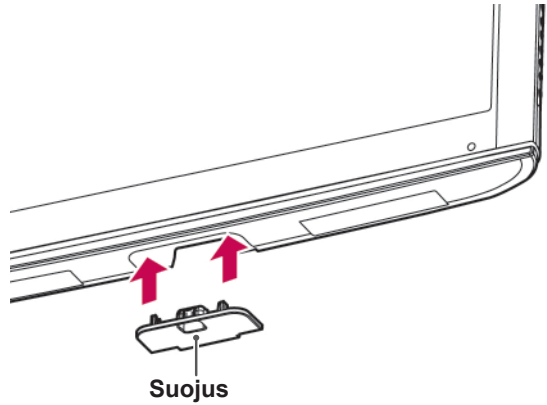

Vain 50/60PZ57\*\*, 50/60PZ75\*\*, 50/60PZ95\*\*

Kun asennat seinäkiinnikkeen, aseta suojus paikalleen. Näin aukkoon ei kerry pölyä ja likaa.

- Työnnä mukana toimitettu suojus TV:n pohjassa olevaan aukkoon, kunnes se napsahtaa paikalleen.
- Kiinnitä suojuateippi.

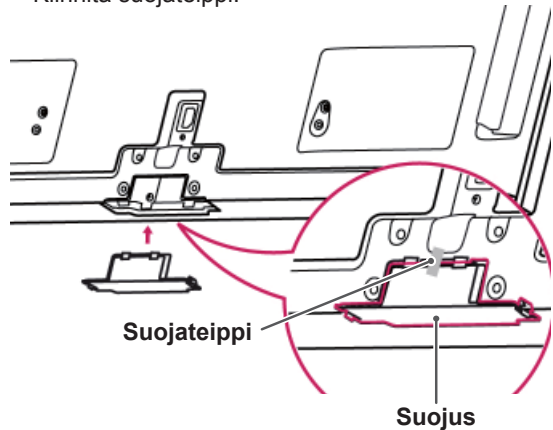

## Kiinnittäminen pöytään

- 1 Nosta ja kallista TV pystyasentoon pöydälle.
  - Jätä laitteen ja seinään väliin 10 cm:n (vähintään) tila tuuletusta varten.

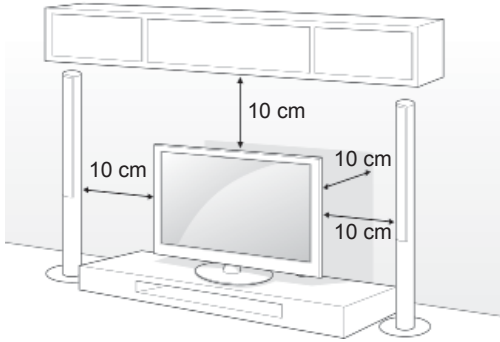

- 2 Kytke virtajohto seinäpistorasiaan.



### VAROITUS

- Älä aseta TV:tä lämmönlähteiden lähelle tai yläpuolelle, sillä se voi aiheuttaa palovaaraa tai vaurioita.

### TV:n kiinnittäminen pöytään

Vain 32/37LV37\*\*, 32/37LV47\*\*, 32LV47\*\*

Kiinnitä TV pöytään, jotta se ei kallistu eteenpäin, vahingoitu tai aiheuta henkilövammaa. Nosta TV pöydälle ja aseta ja kiristä mukana toimitetut ruuvit jalustan takaosaan.

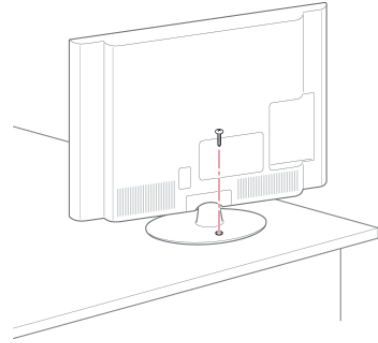

### VAROITUS

- Estääksesi TV:tä kaatumasta, TV tulee olla tiukasti kiinnitettynä lattiaan/seinään asennusohjeiden mukaisesti. TV:n kallistaminen, ravistaminen tai keinuttaminen voi aiheuttaa henkilövamman.



### HUOMAUTUS

- Kierrä 20 astetta vasemmalle tai oikealle ja säädä TV:n kulma sopivaksi.

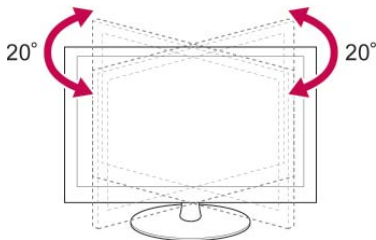

**TV:n kiinnittäminen seinälle**

(Tämä toiminto ei ole käytettävissä kaikissa malleissa.)

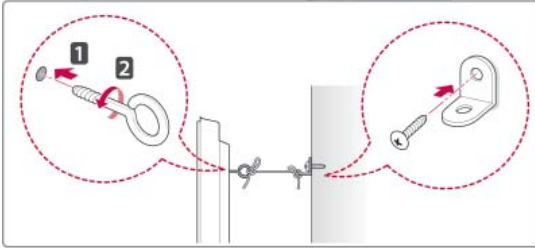
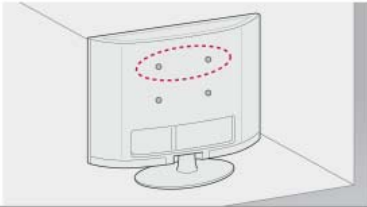

- 1 Aseta ja kiristä silmäpultit tai TV:n kiinnikkeet ja pultit TV:n takapaneeliin.  
- Jos silmäpulttien paikoille on asetettu pultteja, poista ne ensin.
- 2 Kiinnitä seinäkiinnikkeet seinään pulteilla.  
Kohdista seinäkiinnikkeet ja TV:n takapaneelin silmäpultit.
- 3 Kytke silmäpultit ja seinäkiinnikkeet lujasti vahvalla kiinnityslenkillä.  
Varmista, että kiinnityslenkki on vaakasuorassa suhteessa tasaiseen alustaan.

**VAROITUS**

- Varmista, että lapset eivät kiipeile tai roiku TV:ssä.

**HUOMAUTUS**

- Käytä tasoa tai kaappia, joka on tarpeeksi vahva ja suuri TV:tä varten.

**Kensington-turvajärjestelmän käyttäminen**

(Tämä toiminto ei ole käytettävissä kaikissa malleissa.)

Kensington-turvajärjestelmän liitäntä on TV:n takapaneelissa. Lisätietoja asennuksesta ja käytöstä on Kensington-turvajärjestelmän mukana toimitetussa oppaassa tai osoitteessa <http://www.kensington.com>.

Kytke Kensington-turvajärjestelmän kaapeli TV:n ja pöydän väliin.

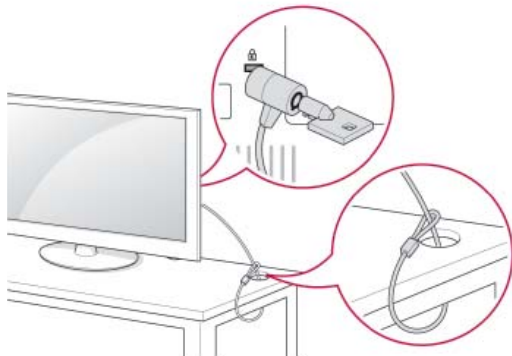

## Kiinnittäminen seinälle

Kiinnitä seinäkiinnike varovasti TV:n takapaneeliin ja asenna seinäkiinnike tukevalle seinälle, joka on kohtisuorassa lattiaan. Kun kiinnität TV:n muihin rakennusmateriaaleihin, pyydä lisätietoja asiantuntivilta henkilöiltä.

LG suosittelee, että jätät seinäkiinnityksen pätevän asennushenkilön tehtäväksi.

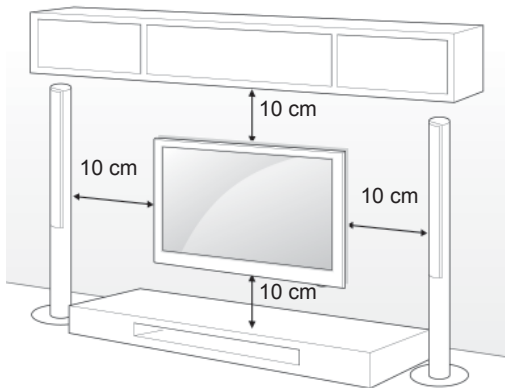

Varmista, että käytät VESA-standardien mukaisia ruuveja ja seinäkiinnikkeitä. Seinäkiinnikesarjojen vakiokotoot on kuvattu seuraavassa taulukossa.

### Lisävaruste (seinäkiinnike)

<b>Malli</b>	32LV37** 32LV47** 32LW47**	37LV37** 37LV47** 47LK95**
<b>VESA (A x B)</b>	200 x 100	200 x 200
<b>Vakioruuvi</b>	M4	M6
<b>Ruuvien määrä</b>	4	4
<b>Seinäkiinnike</b>	LSW100B, LSW100BG	LSW200B, LSW200BG
<b>Malli</b>	42/47LV37** 42/47LV47** 42/47/55LW47**	
<b>VESA (A x B)</b>	400 x 400	
<b>Vakioruuvi</b>	M6	
<b>Ruuvien määrä</b>	4	
<b>Seinäkiinnike</b>	LSW400B, LSW400BG	

<b>Malli</b>	50PZ57** 50PZ75** 50PZ95**	60PZ57** 60PZ75** 60PZ95**
<b>VESA (A x B)</b>	400 x 400	600 x 400
<b>Vakioruuvi</b>	M6	M8
<b>Ruuvien määrä</b>	4	4
<b>Seinäkiinnike</b>	PSW400B, PSW400BG	PSW600B, PSW600BG

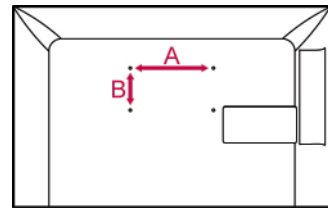

### ! VAROITUS

- Katkaise virta, ennen kuin siirrät tai asennat TV:n. Näin vältät sähköiskun vaaran.
- Jos asennat TV:n kattoon tai vinolle seinälle, se voi pudota ja aiheuttaa vakavan vamman. Käytä hyväksyttyä LG:n seinäkiinnikettä ja ota yhteys paikalliseen jälleenmyyjään tai asiantuntevaan asentajaan.
- Älä kiristä ruuveja liian tiukalle, sillä se voi vahingoittaa TV:tä ja kumota takuun.
- Käytä VESA-standardin mukaisia ruuveja ja seinäkiinnikkeitä. Takuu ei korvaa vahinkoja tai henkilövammoja, jotka johtuvat virheellisestä käytöstä tai sopimattomien lisävarusteiden käytöstä.

### ! HUOMAUTUS

- Käytä ruuveja, jotka on mainittu VESA-standardin mukaisten ruuvien teknisissä tiedoissa.
- Seinäkiinnikesarja sisältää asennusoppaan ja tarvittavat osat.
- Ruuvien pituus voi vaihdella seinäkiinnikkeen mukaan. Varmista, että käytät sopivan mittaisia ruuveja.
- Lisätietoja on seinäkiinnikkeen mukana toimitetussa oppaassa.

## Kaapelien järjestäminen

Vain 32/37/42/47LV37\*\*, 32/37/42/47LV47\*\*,  
32/42/47/55LV47\*\*

- 1 Kiinnitä kaapelit TV:n takapaneeliin kaapelinpidikkeellä.

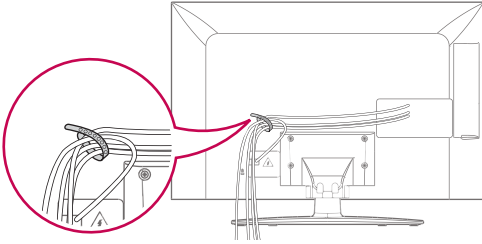

Vain 47LK95\*\*

- 1 Niputa kaapelit ja kiinnitä ne kaapeliniputtimella.
- 2 Kiinnitä kaapeliniputin tiukasti TV:hen.

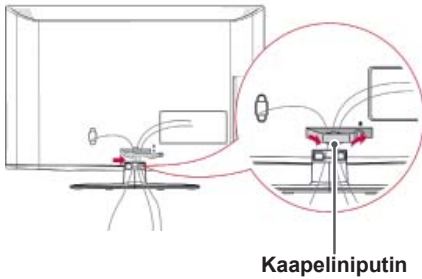

Kaapeliniputin



### HUOMAUTUS

- Älä siirrä TV:tä kaapeliniputtimesta, sillä kaapeliniputin voi rikkoutua, mikä voi aiheuttaa henkilövamman tai TV:n vahingoittumisen.

Vain 50/60PZ57\*\*, 50/60PZ75\*\*, 50/60PZ95\*\*

- 1 Asenna **virtajohdon pidike** ja **virtajohto**. Näin virtajohto ei irtoa vahingossa.

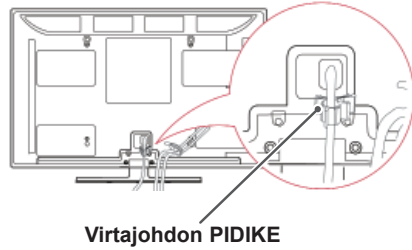

Virtajohdon PIDIKE

- 2 Niputa ja sido kaapelit **kaapelinpidikkeellä**. Vaimenna sähkömagneettista aaltoa asentamalla lähiverkko-kaapeli kuvassa näkyvällä tavalla.

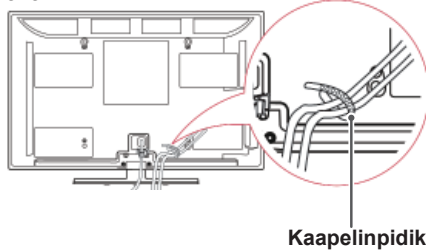

Kaapelinpidike



### VAROITUS

- Älä siirrä TV:tä **kaapelinpidikkeestä** tai **virtajohdon pidikkeestä**, sillä kaapelinpidikkeet voivat rikkoutua, mikä voi aiheuttaa henkilövamman tai TV:n vahingoittumisen.

# KAUKO-OHJAIN

Tämän oppaan kuvaukset perustuvat kauko-ohjaimen näppäimiin.  
Lue tämä opas huolellisesti ja käytä TV:tä oikein.

Kun vaihdat paristot, avaa paristokotelon kansi ja aseta paristot (1,5 V AAA) kohdistamalla ⊕- ja ⊖-navat kotelon sisäpuolella oleviin merkkeihin. Sulje paristokotelon kansi. Varmista, että suuntaat kauko-ohjaimen TV:n kauko-ohjain-tunnistimeen.



Poista paristot suorittamalla asennustoimenpiteet päinvastaisessa järjestyksessä.



## VAROITUS

- Älä käytä vanhoja ja uusia paristoja yhtä aikaa, sillä se voi vahingoittaa kauko-ohjainta.



### ⏻ (POWER)

Kytke tai katkaise virta.



### VALO

Valaise kauko-ohjaimen näppäimet.

ENERGY SAVING (Virransäästö) (Katso s.99)

Vähentää virrankulutusta säätämällä ruudun kirkkautta.

AV MODE (AV-tila) (Katso s.43)

Valitse AV-tila.

INPUT (Sisääntulo) (Katso s.44)

Vaihtaa tulolähteen. Kytkee TV:n virran.

### TV/RAD

Valitse radio-, TV- tai DTV-ohjelma.



### Aakkosnumeeriset näppäimet

Lisäävät kirjaimia ja numeroita.

LIST (Luettelo) (Katso s.40)

Suosikkiohjelmaluettelon avaaminen.

### — (Välilyöntin)

Jättää tyhjän välin näytössä näkyvään näppäimistöön.

### Q.VIEW

Palaa viimeksi katseltuun ohjelmaan.



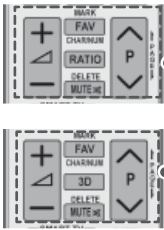

$\triangle$  + -  
Säädä äänenvoimakkuutta.

#### MARK (MERKITSE)

Valitse valikko tai asetus.  
FAV (Suosikit) (Katso s.41)  
Käytä suosikkiohjelmaluettelo.

#### CHAR/NUM (Merkki/Numero)

Vaihda kirjain- ja numerosyöttötilan välillä.

3D (vain 3D-mallit) (Katso s.93)

Katso 3D-video.

RATIO (Suhde) (Katso s.42)

Muuta kuvan kokoa.

#### DELETE

Poista kirjaimia ja numeroja.

#### MUTE

Mykistä äänet.

P ^ v

Selaa tallennettuja ohjelmia.

#### SIVU

Siirry edelliseen tai seuraavaan näyttöön.



#### Premium

Avaa Premium-valikot.

#### HOME

Avaa aloitusvalikon.

#### Q. MENU (Pikavalikko) (Katso s.45)

Avaa pikavalikot.

#### 3D OPTION (3D-vaihtoehto) (vain 3D-mallit) (Katso s.93)

Käytetään 3D-videon katsomiseen.

#### @

Voit käyttää Orangen kehittämää viihdettä ja uutisia sisältävää Internet-portaalia suoraan. (Vain Ranska)

#### Siirtymisnäppäimet (ylös/alas/vasen/oikea)

Selaa valikkoja tai asetuksia.

#### OK

Valitse valikko tai asetus ja vahvista syöte.

#### BACK

Palaa edelliselle tasolle.

#### GUIDE

Näyttää ohjelmaoppaan.

#### EXIT

Tyhjentää kaikki ruutunäytöt ja palaa TV:n katseluun.



**Värikkiset painikkeet**

Näillä käytetään joidenkin valikoiden erikoistoimintoja.

**TEKSTI-TV-painikkeet (Katso s.126)**

Näillä painikkeilla ohjataan tekstitelevision toimintaa. Lisätietoja on kohdassa 'Tekstitelevisio'.

**SUBTITLE**

Haluamasi tekstityksen käynnistäminen digitaalisessa tilassa.

**Ohjauspainikkeet (■, ►, ■, ◀, ▶)**

Maksullisten sisältöjen, DVR- tai Smart Share -valikoiden tai SIMPLINK-yhteensopivien laitteiden ohjaus (USB, SIMPLINK tai DVR).

**LIVE TV (Suora TV) (Katso s.80)**

Palaa suoraan TV-lähetykseen.

**FREEZE**

Pysäyttää senhetkisen kuvan, kun tulolähteenä on TV, AV, komponentti, RGB-PC tai HDMI.

**REC (Tallenna)**

Säätää DVR-valikkoa.

**INFO (Tiedot) (Katso s.91)**

Näyttää nykyisen ohjelman ja näytön tiedot.

**AD**

Kytkee audiokuvauksen päälle tai pois päältä.

**RATIO (Suhde) (Katso s.42)**

Muuta kuvan kokoa.

**GUIDE**

Näyttää ohjelmaoppaan.

**SIMPLINK (Katso s.124)**

Käytä TV:hen kytkettyjä AV-laitteita.

Avaa SIMPLINK-valikko.

**APP/\***

Valitse MHP TV -valikkolähde. (Vain Italia)

(Mallin mukaan)



## Magic Motion -kauko-ohjaimen toiminnot

Tätä varustetta ei ole kaikissa malleissa.

Katso ohjeet Magic Motion -kauko-ohjaimen käyttöoppaasta.

Lue tämä opas huolellisesti ja käytä TV:tä oikein.

Kun viesti "Magic motion -kaukosäätimen akku on lopussa. Vaihda akku" tulee näkyviin, vaihda akku.

Kun vaihdat paristot, avaa paristokotelon kansi ja aseta paristot (1,5 V AAA) kohdistamalla ⊕ -ja ⊖ -navat kotelon sisäpuolella oleviin merkkeihin. Sulje paristokotelon kansi. Varmista, että suuntaat kauko-ohjaimen TV:n kauko-ohjaintunnistimeen.

Poista paristot suorittamalla asennustoimenpiteet päinvastaisessa järjestyksessä.

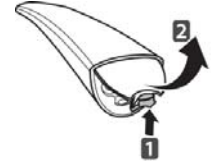

### VAROITUS

- Älä käytä vanhoja ja uusia paristoja yhtä aikaa, sillä se voi vahingoittaa kauko-ohjainta.

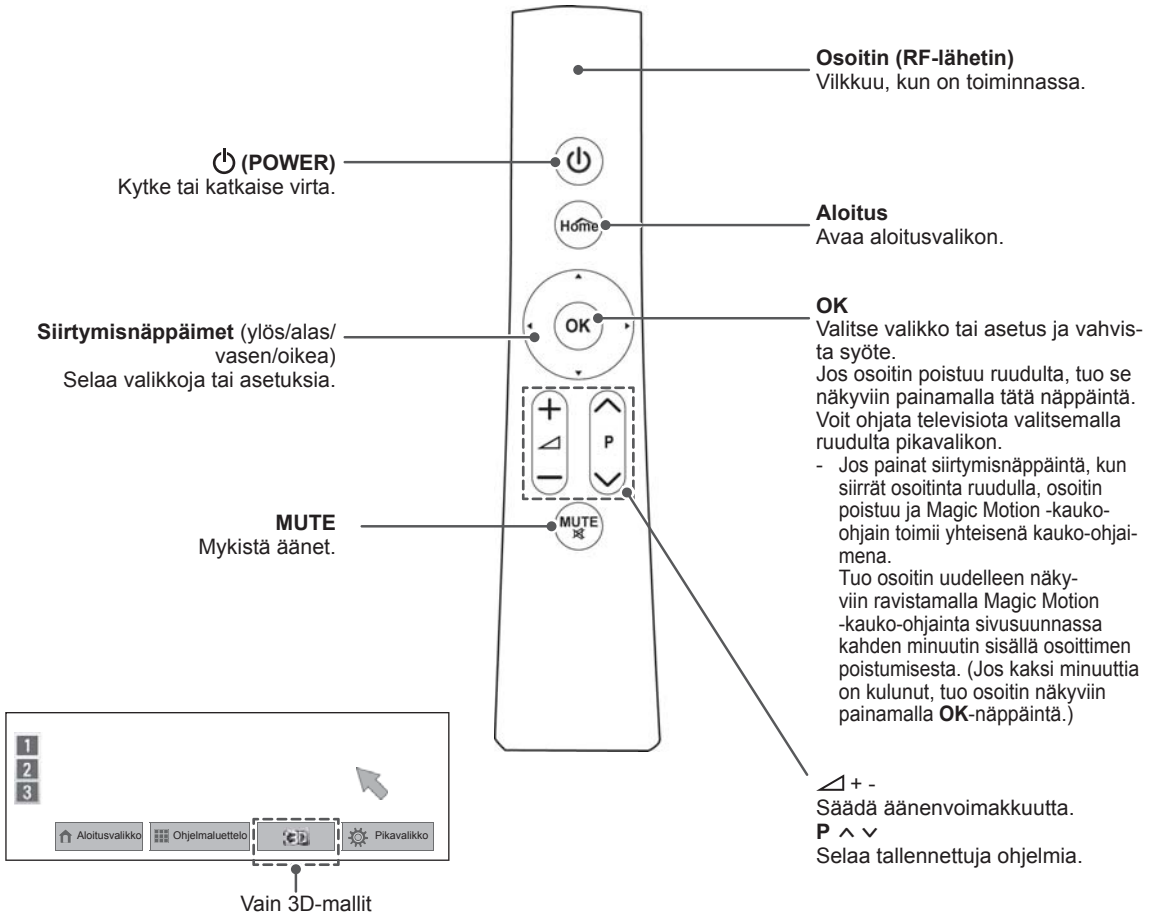

## Magic Motion -kauko-ohjaimen rekisteröinti

Magic Motion -kaukosäädin toimii muodostamalla yhteyden television kanssa.

Rekisteröi Magic Motion -kauko-ohjain käyttöä varten.

### Magic Motion -kauko-ohjaimen rekisteröinti

Rekisteröi kauko-ohjain suuntaamalla se kohti televisiota ja painamalla **OK**-näppäintä.

### Magic Motion -kaukosäätimen rekisteröinti rekisteröintivirheen jälkeen

Nollaa kauko-ohjain pitämällä **OK**- ja **MUTE (Vaimennus)** -näppäimiä painettuina viiden sekunnin ajan. (Kun kauko-ohjain on nollattu, osoittimen valo vilkkuu.) Rekisteröi kauko-ohjain toistamalla edellinen vaihe.

## Magic Motion -kauko-ohjaimen käyttö

- 1 Paina **OK**-näppäintä, jos televisioruudussa ei näy osoitinta. Osoitin ilmestyy ruutuun. Jos osoitinta ei käytetä vähään aikaan, se häviää.
- 2 Voit liikuttaa osoitinta suuntaamalla kauko-ohjaimen osoittimen vastaanottimen televisiota kohti ja liikuttamalla kauko-ohjainta vasemmalle, oikealle, ylös ja alas. Jos osoitin ei toimi kunnolla **OK**-näppäimen painamisen jälkeen, anna kauko-ohjaimen olla 10 sekunnin ajan ja käytä sitä sitten uudelleen.

## Magic Motion -kaukosäätimen käyttöön liittyviä varoituksia

- Kaukosäätimen enimmäistoimintaetäisyys televisiosta on 10 metriä. Yhteys ei välttämättä toimi, jos kaukosäädintä käytetään kauempaa tai jos sen ja television välissä on esteitä.
- Myös lähellä olevat muut laitteet voivat häiritä yhteyttä. Elektroniset laitteet, kuten mikroaaltouuni tai langaton lähiverkkolaitte, voivat aiheuttaa häiriötä, sillä ne toimivat samalla kaistanleveydellä (2,4 GHz) kuin Magic Motion -kaukosäädin.
- Magic Motion -kaukosäädin voi vaurioitua tai toimia huonosti, jos se putoaa tai saa iskun.
- Kun pelaat pelejä Magic Motion -kaukosäätimellä, kiinnitä se hihnalla ranteeseesi ja säädä hihnan pituus säätimestä.
- Varo törmäämästä lähellä oleviin huonekaluihin tai ihmisiin Magic Motion -kaukosäädintä käyttäessäsi.
- Valmistaja ja asentaja eivät voi tarjota ihmisten turvallisuuteen liittyviä palveluja, koska tämä langaton laite voi aiheuttaa sähkömagneettisia häiriöitä.
- Tukiaseman on oltava yli 1 metrin päässä televisiosta. Jos tukiasema on asennettu lähemmäksi kuin 1 metrin päähän, Magic Motion -kauko-ohjain ei välttämättä toimi oikein taajuuteen kohdistuvien häiriöiden takia.

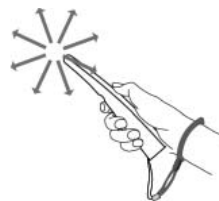

# TELEVISION KATSELU

## Antennin kytkeminen

Kytke antenni TV:n katselua varten seuraavasti. Älä kytke mitään virtajohtoa pistorasiaan, ennen kuin olet kytkenyt kaikki laitteet toisiinsa. Muuten laitteet voivat vahingoittua.

### Antennin kytkeminen

Kytke TV antennipistorasiaan RF-kaapelilla (75 Ω).

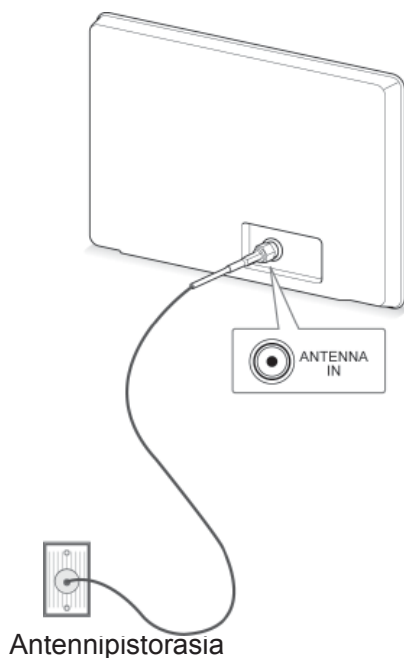

## Satelliittiantenniin kytkeminen

(Vain satelliittimallit)

Kytke TV satelliittiantenniin ja satelliittipistorasiaan satelliitin RF-kaapelilla (75 Ω).

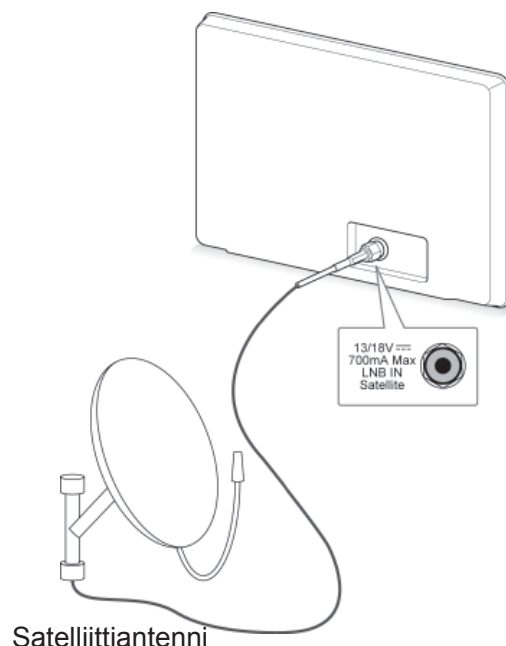

### ! HUOMAUTUS

- Jos televisioita on enemmän kuin kaksi, käytä antennijakajaa.
- Jos kuvanlaatu on huono, sitä voi parantaa asentamalla signaalinvahvistimen.
- Jos kuvanlaatu on huono, kun antenni on kytketty, käännä antenni oikeaan suuntaan.
- Antennikaapeli ja muunnin on hankittava erikseen.

## TV:n virran kytkeminen ensimmäistä kertaa

Kun kytket TV:n virran ensimmäistä kertaa, ensiasetusnäyttö avautuu. Valitse kieli ja mukauta perusasetukset.

- 1 Kytke virtajohto seinäpistorasiaan.
- 2 Kytke TV:n virta painamalla valmiustilassa **(POWER)**.

Ensiasetusnäyttö avautuu, kun kytket TV:n virran ensimmäistä kertaa.



### HUOMAUTUS

- Voit valita **Tehdasasetukset** myös painamalla **ASETUS** aloitusvalikon **ASETUKSET** -kohdassa.

- 3 Mukauta TV:n asetukset noudattamalla ruudun ohjeita.

<b>Kieli</b>	Valitse näyttökieli.
↓	
<b>Tila-asetus</b>	Valitse <b>Kotikäyttö</b> , kun TV:tä katsellaan kotona.
↓	
<b>Virranilmaisin</b>	Aseta virranilmaisin. (Kun valitset Tila-asetus-kohdassa Kotikäyttö – vain LED LCD TV)
↓	
<b>Maa</b>	Valitse maa. (Mallin mukaan)
↓	
<b>Aikavyöhyke</b>	Valitse aikavyöhyke ja kesäaika. (Kun maaksi on valittu Venäjä)
↓	
<b>Aseta salasana</b>	Asettaa salasanan. (Kun maaksi on valittu Ranska)
↓	
<b>Automaattinen haku</b>	Hakee ja tallentaa saatavana olevat ohjelmat.



### HUOMAUTUS

- DTV-lähetyksympäristön mukaan kaikki DTV-ominaisuudet eivät välttämättä toimi maissa, joissa ei ole vahvistettuja DTV-lähetyksstandardeja.
- Jos Ranska on valittu maaksi, salasana ei ole '0', '0', '0', '0' vaan '1', '2', '3', '4'.
- Jos haluat näyttää kuvaa kotiympäristöön sopivimmassa muodossa, valitse **Kotikäyttö**.
- **Esittelytila (liiketiloiissa)** sopii myymäläympäristöön.
- Jos valinta on **Esittelytila (liiketiloiissa)**, muokatut asetukset palautetaan **Esittelytilan (liiketiloiissa)** oletusasetuksiin 5 minuutin kuluttua.

- 4 Kun perusasetukset on asetettu, paina **OK**.



### HUOMAUTUS

- Jos et aseta ensiasetuksia, tämä näyttö avautuu aina, kun kytket TV:n virran.
- Irrota virtajohto seinäpistorasiasta, kun TV on käyttämättömänä pitempään.

- 5 Katkaise TV:n virta painamalla **(POWER)**.

## TV:n katselu

- 1 Kytke TV:n virta painamalla valmiustilassa **(POWER)**.
- 2 Paina **INPUT (Sisääntulo)** ja valitse Antenni.
- 3 Katkaise TV:n virta painamalla **(POWER)**. TV siirtyy valmiustilaan.

## Aloitussvalikon käyttäminen

- 1 Paina **HOME** ja avaa Aloitusvalikko.
- 2 Selaa jokin seuraavista valikoista siirtymisnäppäimillä ja paina **OK**.
- 3 Valitse siirtymisnäppäimillä haluamasi asetus tai toiminto ja paina **OK**.
- 4 Kun olet valmis, paina **EXIT (Lopeta)**.



Toiminto	Kuvaus
①	Nykyinen päiväys ja aika
②	Kanavan ohjelman tiedot
③	Toimintokortti: Voit käyttää eri sisältötiedostoja valitsemalla kortin ja voit muokata premium-korttia valitsemalla 5 kohdetta.
④	Toimintokortin sijainti
⑤	Kirjautu sisään
⑥	Lopeta
⑦	Katseltavan kanavan ruutu
⑧	SISÄÄNTULO-, ASETUKSET- ja OPAS--valikot.
⑨	Käynnistyspalkki

## Ohjelmien hallinta

### Ohjelmien automaattinen asetus

#### Valitse Antenni

Sen avulla voit hakea ja tallentaa kaikki ohjelmat automaattisesti.

Kun aloitat automaattisen ohjelmoinnin, kaikki aiemmin tallennetut palvelutiedot poistetaan.

- 1 Paina **Home** ja avaa Aloitusvalikko.
- 2 Valitse siirtymisnäppäimillä **ASETUKSET** ja paina **OK**.
- 3 Valitse siirtymisnäppäimillä **ASENNUS** ja paina **OK**.
- 4 Valitse siirtymisnäppäimillä **Automaattinen haku** ja paina **OK**.
- 5 Valitse siirtymisnäppäimillä **Antenni** ja paina **OK**.
- 6 Aloita automaattinen haku valitsemalla **Aloita**.  
TV hakee ja tallentaa saatavana olevat ohjelmat.
- 7 Kun olet valmis, paina **EXIT**.  
Voit palata edelliseen valikkoon painamalla **BACK**.

#### ! HUOMAUTUS

- Jos TV löytää estetyt ohjelman, sinua kehoitetaan kirjoittamaan salasana, jotta ohjelma on katseltavissa.
- Voit tallentaa enintään 1 200 ohjelmaa (paitsi satelliittimalleissa) tai 6 000 ohjelmaa (vain satelliittimalleissa). Tallennettavien ohjelmien määrä vaihtelee lähetettävän signaalin mukaan.
- Jos **Italia** on valittu Maa-valikosta ja ruutuun tulee automaattisen haun jälkeen ilmoitus ohjelmaristiriidasta, ratkaise ongelma valitsemalla ristiriidassa olevan ohjelman lähettäjä.
- Jos **Iso-Britannia** on valittu Maa-valikosta, ruutuun tulee automaattisen haun jälkeen ilmoitus ohjelmaristiriidasta, ratkaise ongelma valitsemalla ristiriidassa olevan ohjelman alue tai maa.
- Jos valitset **Norja**-vaihtoehdon Maa-valikosta ja automaattisen haun jälkeen verkon nimiä on useampia kuin kaksi, voit valita haluamasi verkon. Ohjelmaluettelot järjestetään valitun verkon nimen mukaan. (Vain pohjoismaiset mallit)
- Seuraavissa maissa voi käyttää DVB-kaapelia: Saksa, Alankomaat, Ruotsi, Sveitsi, Tanska, Itävalta, Suomi, Norja, Slovenia, Unkari, Ukraina, Bulgaria, Irlanti, Puola, Romania, Venäjä, Liettua, Viro, Latvia, Espanja ja Tsekki. (Tuettu maa voidaan lisätä.)

#### Valitse Kaapeli

- 1 Paina **HOME** ja avaa Aloitusvalikko.
- 2 Valitse siirtymisnäppäimillä **ASETUKSET** ja paina **OK**.
- 3 Valitse siirtymisnäppäimillä **ASENNUS** ja paina **OK**.
- 4 Valitse siirtymisnäppäimillä **Automaattinen haku** ja paina **OK**.
- 5 Valitse siirtymisnäppäimillä **Kaapeli** ja paina **OK**.
- 6 Valitse siirtymisnäppäimillä **Palveluntarjoaja** ja paina **OK**.
- 7 Valitse siirtymis- tai numeronäppäimillä sopivat asetukset ja paina **OK**.
- 8 Aloita automaattinen haku valitsemalla **Aloita**.  
TV hakee ja tallentaa saatavana olevat ohjelmat.
- 9 Kun olet valmis, paina **EXIT (Lopeta)**.  
Voit palata edelliseen valikkoon painamalla **BACK (Takaisin)**.

#### ! HUOMAUTUS

- Jos TV löytää estetyt ohjelman, sinua kehoitetaan kirjoittamaan salasana, jotta ohjelma on katseltavissa.
- Sen avulla voit hakea ja tallentaa kaikki ohjelmat automaattisesti. Kun aloitat automaattisen ohjelmoinnin, kaikki aiemmin tallennetut palvelutiedot poistetaan.
- Valitsemalla **Kaapeli** voit avata **Kaapelipalvelun tarjoaja**-valintanäytön. Se vaihtelee maan kaapelitarjonnan mukaan tai ei ehkä näy ollenkaan.
- **Palveluntarjoaja**-ponnahdusikkuna näytetään alussa seuraavassa 3 tapauksessa: **Ensiasetus**-valikko avataan, **Antenni**-asetus vaihdetaan **Kaapeli**-asetukseksi tai valikko avataan sen jälkeen, kun **Maa** on muutettu.
- Jos haluat valita **Palveluntarjoaja**-asetuksen muutoin kuin edellä mainitussa 3 tapauksessa, valitse **Asetukset->DTV-kaapeliaseetus-> Palveluntarjoaja**.



- SO-sertifiointi: Ruotsi (Comhem, Canal Digital), Tanska (YouSee, Canal Digital, Stofa), Norja (Canal Digital), Alankomaat (Ziggo, UPC Digitaal), Ukraina (Volia-Cable), Saksa (KDG), Sveitsi (CableCom, UPC), Itävalta (UPC Digital), Unkari (UPC Digital), Irlanti (UPC Digital), Puola (UPC Digital), Romania (UPC Digital), Venäjä (OnLime).
- Jos haluamasi palveluntarjoajia ei ole, valitse toiminto **Muut palveluntarjoajat**.
- Jos valitset **Muut palveluntarjoajat** tai valittu maa tukee vain **Muut palveluntarjoajat** -asetusta, kaikkien kanavien haku voi kestää jonkin aikaa tai kaikkia kanavia ei ehkä haeta.

Seuraavat arvot on määritettävä, jos haluat hakea kaikki käytettävissä olevat ohjelmat nopeasti ja oikein.

Yleisimmin käytetyt arvot määritetään oletusarvoisesti.

Selvitä oikeat asetukset kuitenkin kaapelitelevisiopalvelun tarjoajalta.

Kun **Automaattinen haku** -toimintoa käytetään DVB-kaapelitilassa, Täydellinen-asetus hakee kanavia kaikilta taajuuksilta.

Jos ohjelmaa ei haeta valitsemalla Oletusarvo (Default), suorita haku arvolla Täysi (Full).

Kuitenkin jos ohjelmaa haetaan valitsemalla arvo Täysi, Automaattiviritys saattaa kestää liian kauan.

- **Taajuus**: anna käyttäjän määrittämä taajuus.
- **Symbolinopeus**: anna käyttäjän määrittämä symbolinopeus. (Symbolinopeus: nopeus, jolla esimerkiksi modeemi lähettää symboleja kanavalle.)
- **Modulointi**: anna käyttäjän määrittämä modulointi. (modulaatio: ääni- tai videosignaalien yhdistäminen kanta-aaltoon).
- **Verkkotunnus**: käyttäjän yksilöllinen tunnus.
- **Aloitustaajuus**: anna käyttäjän määrittämä aloitustaajuusalue.
- **Lopetustaajuus**: anna käyttäjän määrittämä lopetustaajuusalue.

### Valitse Satelliitti

(Vain satelliittimallit)

- 1 Paina **HOME** ja avaa Aloitusvalikko.
- 2 Valitse siirtymisnäppäimillä **ASETUKSET** ja paina **OK**.
- 3 Valitse siirtymisnäppäimillä **ASENNUS** ja paina **OK**.
- 4 Valitse siirtymisnäppäimillä **Automaattinen haku** ja paina **OK**.
- 5 Valitse siirtymisnäppäimillä **Satelliitti** ja paina **OK**.
- 6 Valitse siirtymisnäppäimillä sopivat asetukset ja paina **OK**.
- 7 Aloita automaattinen haku valitsemalla **Aloita**.  
TV hakee ja tallentaa saatavana olevat ohjelmat.
- 8 Kun olet valmis, paina **EXIT (Lopeta)**.  
Voit palata edelliseen valikkoon painamalla **BACK (Takaisin)**.



### HUOMAUTUS

- **Ohjelmatyyppi**: voit valita **Kaikki ohjelmat**, **FTA-ohjelman** tai **Maksullisen ohjelman**.
- **Verkkohaku**: voit hakea sekä olemassa olevan **Transponderiluettelon** että **NIT:n** kautta lähetetyn **Transponderiluettelon** avulla.
- Voit muuttaa **Asetustunnuksen tiedot** -kohdassa **Asetus**-valikossa.
- Voit **Lisätä/poistaa Asetustunnuksen ASETUKSET** -> **Satelliitti-DTV-asetukset** -valikossa.
- Jos tallennettuja ohjelmia on yli 6 000, enempää ohjelmia ei voi tallentaa. Voit lisätä ohjelmia poistamalla käyttämättömät asetustunnukset **ASETUKSET > Satelliitti-DTV-asetukset** -kohdasta ja virittämällä TV:n uudelleen.

**Valitse Antenni ja satelliitti**

(Vain satelliittimallit)

- 1 Painamalla **HOME** voit avata Aloitusvalikon.
- 2 Valitse siirtymisnäppäimillä **ASETUKSET** ja paina **OK**.
- 3 Valitse siirtymisnäppäimillä **ASENNUS** ja paina **OK**.
- 4 Valitse siirtymisnäppäimillä **Automaattinen haku** ja paina **OK**.
- 5 Valitse siirtymisnäppäimillä **Antenni ja satelliitti** ja paina **OK**.
- 6 Valitse siirtymisnäppäimillä sopivat asetukset ja paina **OK**.
- 7 Aloita automaattinen haku valitsemalla **Aloita**. TV hakee ja tallentaa saatavana olevat ohjelmat.
- 8 Kun olet valmis, paina **EXIT (Lopeta)**. Voit palata edelliseen valikkoon painamalla **BACK (Takaisin)**.

**Valitse Kaapeli ja satelliitti**

(Vain satelliittimallit)

- 1 Paina **HOME** ja avaa Aloitusvalikko.
- 2 Valitse siirtymisnäppäimillä **ASETUKSET** ja paina **OK**.
- 3 Valitse siirtymisnäppäimillä **ASENNUS** ja paina **OK**.
- 4 Valitse siirtymisnäppäimillä **Automaattinen haku** ja paina **OK**.
- 5 Valitse siirtymisnäppäimillä **Kaapeli ja satelliitti** ja paina **OK**.
- 6 Valitse siirtymisnäppäimillä **Palveluntarjoaja** ja paina **OK**.
- 7 Valitse siirtymisnäppäimillä haluamasi kaapeli-asetus ja paina **OK**.
- 8 Valitse siirtymisnäppäimillä haluamasi satelliitti-asetus ja paina **OK**.
- 9 Aloita automaattinen haku valitsemalla **Aloita**. TV hakee ja tallentaa saatavana olevat ohjelmat.
- 10 Kun olet valmis, paina **EXIT (Lopeta)**. Voit palata edelliseen valikkoon painamalla **BACK (Takaisin)**.

## DTV-kaapeliasetus

(Vain Kaapeli- ja Kaapeli ja satelliitti -tila (vain satelliittimallit))

Alue, jonka käyttäjä voi valita Palveluntarjoaja-valikosta vaihtelee riippuen palveluntarjoajien määrästä eri maissa. Jos tuettujen palveluntarjoajien määrä jokaisessa maassa on 1, vastaava toiminto ei ole käytössä.

- 1 Paina **HOME** ja avaa Aloitusvalikko.
- 2 Valitse siirtymisnäppäimillä **ASETUKSET** ja paina **OK**.
- 3 Valitse siirtymisnäppäimillä **ASENNUS** ja paina **OK**.
- 4 Valitse siirtymisnäppäimillä **DTV-kaapeliasetus** ja paina **OK**.
- 5 Valitse siirtymisnäppäimillä **Palveluntarjoaja** tai **Kanavan automaattipäivitys** ja paina **OK**.
- 6 Valitse lähde.
- 7 Kun olet valmis, paina **EXIT (Lopeta)**. Voit palata edelliseen valikkoon painamalla **BACK (Takaisin)**.



### HUOMAUTUS

- Kun **Kanavan automaattipäivitys** on **Päällä**, voi päivittää ohjelmien tiedot, mukaan lukien katseltavan ohjelman.
- Kun **Kanavan automaattipäivitys** on **Pois**, voit päivittää vain sillä hetkellä katseltavan ohjelman tietoja
- Et voi valita **DTV-kaapeliasetusta**, kun palveluntarjoaja on **Ziggo**.

## Satelliitti-DTV-asetukset

(Vain Satelliitti-, Antenni ja satelliitti-, Kaapeli ja satelliitti -tilat, vain satelliittimallit)

Voit lisätä tai poistaa satelliitin asetustunnuksen.

- 1 Paina **HOME** ja avaa Aloitusvalikko.
- 2 Valitse siirtymisnäppäimillä **ASETUKSET** ja paina **OK**.
- 3 Valitse siirtymisnäppäimillä **ASENNUS** ja paina **OK**.
- 4 Valitse siirtymisnäppäimillä **Satelliitti-DTV-asetukset** ja paina **OK**.
- 5 Valitse haluamasi asetustunnus.

Voit muuttaa seuraavia kunkin asetustunnuksen asetuksia.

Toiminto	Kuvaus
<b>Satelliitti</b>	Valitse satelliitti.
<b>LNB-taajuus</b>	Valitse seuraavista arvoista: <b>Universaali, 9750, 10600, 5150</b> . Jos valitset <b>Universaalin</b> LNB-taajuudelle, joka on 9750/10600 (MHz), <b>22KHz Tone</b> on poissa käytöstä. Jos et löydä LNB-taajuuden arvoa luettelosta, valitse <b>Käyttäjä</b> ja anna taajuus.
<b>22KHz Tone</b>	Kun 22KHz Tone -vaihto on käytössä, valitse <b>A</b> tai <b>B</b> . Jos 22KHz Tone on käytössä, <b>Tone Burst</b> ja <b>Motorisoitu järjestelmä</b> ovat poissa käytöstä.
<b>Tone Burst</b>	Kun Tone Burst -vaihto on käytössä, valitse <b>A</b> tai <b>B</b> . Jos Tone Burst on käytössä, <b>22KHz Tone</b> ja <b>Motorisoitu järjestelmä</b> ovat poissa käytöstä.
<b>LNB-teho</b>	Ota LNB:n virtalähde käyttöön valitsemalla <b>Päällä</b> . Jos valinta on <b>Pois</b> , <b>Motorisoitu järjestelmä</b> on poissa käytöstä.
<b>DiSEqC</b>	Kun DiSEqC on käytössä, valitse vaihtoehto väliä <b>DiSEqC A~D</b> . Jos DiSEqC on käytössä, <b>Motorisoitu järjestelmä</b> on poissa käytöstä.
<b>Motorisoitu järjestelmä</b>	Kun moottori on käytössä, valitse <b>Päällä</b> . Aseta antennin asento painamalla <b>OK</b> ja liikuttamalla moottoria. Jos moottori on käytössä, <b>22KHz Tone</b> , <b>Tone Burst</b> ja <b>DiSEqC</b> ovat poissa käytöstä.

- 6 Jos **Motorisoitu järjestelmä** on **Päällä**, valitse haluamasi lähde.

Toiminto	Kuvaus
<b>Ajosuunta</b>	Valitse suunta, johon haluat liikuttaa moottoria.
<b>Ajotila</b>	Käytettävissä on kaksi tilaa: Vaihe ja Jatkuva. <ul style="list-style-type: none"> <li>• <b>Vaihe</b>: moottori liikkuu antamasi arvon mukaan (1-128).</li> <li>• <b>Jatkuva</b>: moottori liikkuu jatkuvasti, kunnes valitset Pysäytä.</li> </ul>
<b>Testi-TP</b>	Valitse viritettävä testi-TP.
<b>Aseta raja</b>	Aseta moottorin liikkeen suunnaksi itä tai länsi, jotta moottori liikkuu vain asetettuun suuntaan. <ul style="list-style-type: none"> <li>• <b>Päällä</b>: voit rajoittaa liikkeen vain nykyiseen suuntaan valitsemalla Länsi/itä.</li> <li>• <b>Pois</b>: voit peruuttaa asetetun rajoituksen.</li> </ul>
<b>X</b>	Moottorin asetus voi olla nolla.
<b>Tallenna</b>	Tallenna moottorin suunta.

- 7 Kun olet valmis, paina **EXIT (Lopeta)**. Voit palata edelliseen valikkoon painamalla **BACK (Takaisin)**.

## Tivu-ohjelmaluettelon päivitys

(Vain Satelliitti-, Antenni ja satelliitti-, Kaapeli ja satelliitti -tilat, vain satelliittimallit, vain Italiassa)

- 1 Paina **HOME** ja avaa Aloitusvalikko.
- 2 Valitse siirtymisnäppäimillä **ASETUKSET** ja paina **OK**.
- 3 Valitse siirtymisnäppäimillä **ASENNUS** ja paina **OK**.
- 4 Siirry siirtymisnäppäimillä **Tivu-ohjelmaluettelon päivitys** -osaan ja paina **OK**.
- 5 Valitse siirtymisnäppäimillä **Pois** tai **Päällä**.

### ! HUOMAUTUS

- Päivittää muuttuneet ohjelmaluettelon tiedot maan lähetystilanteen ja satelliitin mukaan.
- Päivittää ohjelmaluettelon, kun TV sammutaan. Päivitysten jälkeen ohjelmaluettelon tiedot ovat voineet muuttua. Ellet halua käyttää tätä toimintoa, valitse **Pois**.

### ! HUOMAUTUS

- Jos valitset asetuksen **Satelliitti - Muut** lisätessäsi asetustunnusta, sinun on lisättävä transponderi käyttämällä **manuaalista hakua**.
- Asetustunnuksia voi olla enintään 16.
- Kaikki asetustunnukset paitsi **Asetustunnus 1** voidaan poistaa.
- Jos valintoina ovat **22KHz Tone** ja **DiSEqC** tai **Tone Burst** ja **DiSEqC**, ne on kytkettävä ruutunäytössä näkyvällä tavalla.
- Jos poistat asetustunnuksen, kaikki asetustunnukseseen tallennetut ohjelmat poistetaan.

## Ohjelman manuaalinen asetus (digitaalisessa tilassa)

Kanavien käsivirtyksessä voit manuaalisesti lisätä ohjelman ohjelmaluetteloon.

### Valitse Antenni

- 1 Paina **HOME** ja avaa Aloitusvalikko.
- 2 Valitse siirtymisnäppäimillä **ASETUKSET** ja paina **OK**.
- 3 Valitse siirtymisnäppäimillä **ASENNUS** ja paina **OK**.
- 4 Valitse siirtymisnäppäimillä **Manuaalinen haku** ja paina **OK**.
- 5 Valitse siirtymisnäppäimillä **DTV**.
- 6 Siirry ohjelmatyyppeihin ja lisää ohjelmia.
- 7 Kun olet valmis, paina **EXIT (Lopeta)**. Voit palata edelliseen valikkoon painamalla **BACK (Takaisin)**.

### ! HUOMAUTUS

- Jos TV löytää estetyn ohjelman, sinua kehoitetaan kirjoittamaan salasana, jotta ohjelma on katseltavissa.
- Voit valita **SBAND**, jos maana on Norja tai Latvia.

### Valitse Kaapeli

(Vain Kaapeli- ja Kaapeli ja satelliitti -tila (vain satelliittimallit))

- 1 Paina **HOME** ja avaa Aloitusvalikko.
- 2 Valitse siirtymisnäppäimillä **ASETUKSET** ja paina **OK**.
- 3 Valitse siirtymisnäppäimillä **ASENNUS** ja paina **OK**.
- 4 Valitse siirtymisnäppäimillä **Manuaalinen haku** ja paina **OK**.
- 5 Valitse siirtymisnäppäimillä **Kaapeli-DTV**.
- 6 Tee sopivat asetukset.
- 7 Kun olet valmis, paina **EXIT (Lopeta)**. Voit palata edelliseen valikkoon painamalla **BACK (Takaisin)**.

### ! HUOMAUTUS

- Jos TV löytää estetyn ohjelman, sinua kehoitetaan kirjoittamaan salasana, jotta ohjelma on katseltavissa.
- **Symbolinopeus**: anna käyttäjän määrittämä symbolinopeus. (Symbolinopeus: nopeus, jolla esimerkiksi modeemi lähettää symboleja kanavalle.)
- **Modulointi**: anna käyttäjän määrittämä modulointi. (modulaatio: ääni- tai videosi- naalien yhdistäminen kantaaltoon).
- Et voi valita **Kaapeli-DTV**, kun palveluntarjoaja on **Ziggo** tai **Muut palveluntarjoajat** Alankomaissa.

**Valitse Satelliitti**

(Vain Satelliitti-, Antenni ja satelliitti-, Kaapeli ja satelliitti -tilat, vain satelliittimallit)

- 1 Paina **HOME** ja avaa Aloitusvalikko.
- 2 Valitse siirtymisnäppäimillä **ASETUKSET** ja paina **OK**.
- 3 Valitse siirtymisnäppäimillä **ASENNUS** ja paina **OK**.
- 4 Valitse siirtymisnäppäimillä **Manuaalinen haku** ja paina **OK**.
- 5 Valitse siirtymisnäppäimillä **Satelliitti-DTV**.
- 6 Tee sopivat asetukset.
- 7 Kun olet valmis, paina **EXIT (Lopeta)**. Voit palata edelliseen valikkoon painamalla **BACK (Takaisin)**.

**HUOMAUTUS**

- Jos TV löytää estetyn ohjelman, sinua kehoitetaan kirjoittamaan salasana, jotta ohjelma on katseltavissa.
- **Transponderi:** jos transponderia ei ole käytettävissä, voit lisätä sellaisen kirjautumalla sisään **käyttäjänä**.
- Jos transpondereita on tallennettu yli 2 000, niitä ei voi lisätä enempää. Lisää transpondereita poistamalla käyttämättömät asetustunnukset **ASETUKSET > Satelliitti-DTV-asetukset** -kohdasta ja yritä uudelleen.
- Jos transponderia ei ole, et voi käyttää **Automaattista hakua**. Tässä tapauksessa transponderi on lisättävä valitsemalla **Manuaalinen haku**.

**Ohjelman manuaalinen asetus (analogisessa tilassa)**

Kanavien käsiviritys mahdollistaa kanavien virittämisen ja niiden järjestämisen haluttuun järjestykseen käsin.

- 1 Paina **HOME** ja avaa Aloitusvalikko.
- 2 Valitse siirtymisnäppäimillä **ASETUKSET** ja paina **OK**.
- 3 Valitse siirtymisnäppäimillä **ASENNUS** ja paina **OK**.
- 4 Valitse siirtymisnäppäimillä **Manuaalinen haku** ja paina **OK**.
- 5 Valitse siirtymisnäppäimillä **TV, Kaapeli-TV, Kaapeli-DTV** tai **Satelliitti-DTV**.
- 6 Siirry ohjelmatyyppeihin ja lisää tai poista ohjelmia.
- 7 Valitse siirtymisnäppäimillä TV-järjestelmä.
- 8 Valitse siirtymisnäppäimillä **V/UHF** tai **Kaapeli**.
- 9 Valitse siirtymis- tai numeronäppäimillä haluttu kanavanumero.
- 10 Selaa siirtymisnäppäimillä ja aloita haku.
- 11 Valitse siirtymisnäppäimillä **Tallenna** ja paina **OK**.
- 12 Kun olet valmis, paina **EXIT (Lopeta)**. Voit palata edelliseen valikkoon painamalla **BACK (Takaisin)**.

**HUOMAUTUS**

- Jos TV löytää estetyn ohjelman, sinua kehoitetaan kirjoittamaan salasana, jotta ohjelma on katseltavissa.
- **L:** SECAM L/L' (Ranska) (paitsi mallit, joissa on DVB-T2-tuki)
- **BG:** PAL B/G, SECAM B/G (Eurooppa / Itä-Eurooppa / Aasia / Uusi-Seelanti / Lähi-itä / Afrikka)
- **I:** PAL I (Iso-Britannia / Irlanti/Hongkong/ Etelä-Afrikka)
- **DK:** PAL D/K, SECAM D/K (Itä-Eurooppa/ Kiina/Afrikka/IVY)
- Tallenna toinen kanava toistamalla vaiheet 6–11.

**Nimen antaminen kanavalle**

Voit myös antaa jokaiselle kanavapaikalle viisi-merkkisen nimen.

- 1 Paina **HOME** ja avaa Aloitusvalikko.
- 2 Valitse siirtymisnäppäimillä **ASETUKSET** ja paina **OK**.
- 3 Valitse siirtymisnäppäimillä **ASENNUS** ja paina **OK**.
- 4 Valitse siirtymisnäppäimillä **Manuaalinen haku** ja paina **OK**.
- 5 Valitse siirtymisnäppäimillä **TV** tai **Kaapeli-TV**.
- 6 Valitse siirtymisnäppäimillä **Nimi** ja paina **OK**.
- 7 Valitse siirtymisnäppäimillä sijainti ja valitse sitten seuraava merkki jne. Voit käyttää aakkosmerkkejä A–Z, numeroja 0–9, +/ - tai välilyöntiä. Paina lopuksi **OK**.
- 8 Valitse siirtymisnäppäimillä **Sulje** ja paina **OK**.
- 9 Valitse siirtymisnäppäimillä **Tallenna** ja paina **OK**.
- 10 Kun olet valmis, paina **EXIT (Lopeta)**. Voit palata edelliseen valikkoon painamalla **BACK (Takaisin)**.

**Hienoviritys**

(paitsi satelliittimalleissa)

Hienoviritys on yleensä tarpeen vain silloin, kun kuvanlaatu on heikko.

- 1 Paina **HOME** ja avaa Aloitusvalikko.
- 2 Valitse siirtymisnäppäimillä **ASETUKSET** ja paina **OK**.
- 3 Valitse siirtymisnäppäimillä **ASENNUS** ja paina **OK**.
- 4 Valitse siirtymisnäppäimillä **Manuaalinen haku** ja paina **OK**.
- 5 Valitse siirtymisnäppäimillä **TV** tai **Kaapeli-TV**.
- 6 Valitse siirtymisnäppäimillä **Hienosäätö**.
- 7 Hienosäädä kuva ja ääni.
- 8 Valitse siirtymisnäppäimillä **Tallenna** ja paina **OK**.
- 9 Kun olet valmis, paina **EXIT (Lopeta)**. Voit palata edelliseen valikkoon painamalla **BACK (Takaisin)**.

## Ohjelmaluettelon muokkaaminen

Jos ohjelma on määritetty ohitettavaksi, sitä ei voi valita **P**  $\wedge$   $\vee$  -painikkeella televisiota katsottaessa. Jos haluat valita ohitettavaksi määritetyn ohjelman, anna sen numero NUMEROPAINIKKEILLA tai valitse se Programme edit (Ohjelmien järjestyly) -valikosta.

Tämän toiminnon avulla voit ohittaa televisioon tallennettuja ohjelmia.

- 1 Paina **HOME** ja avaa Aloitusvalikko.
- 2 Valitse siirtymisnäppäimillä **ASETUKSET** ja paina **OK**.
- 3 Valitse siirtymisnäppäimillä **ASENNUS** ja paina **OK**.
- 4 Valitse siirtymisnäppäimillä **Ohjelmien käsittely** ja paina **OK**.
- 5 Muokkaa ohjelmia seuraavilla näppäimillä.

-painike	Kuvaus	
$\wedge$	Korostaa ohjelmatyyppin.	
$\wedge \vee < >$	Selaa ohjelmatyyppejä tai ohjelmia.	
<b>OK</b>	Muokkaa ohjelmia.	
	<b>Katsele</b>	Valitsee korostetun ohjelman katsottavaksi.
	<b>Aseta suosikiksi</b>	Rekisteröi tai peruuttaa ohjelman suosikkiohjelmaluettelossa.
	<b>Ohita</b>	Valitsee ohitettavan ohjelman.
	<b>Lisää/poista</b> (vain analoginen tila)	Lisää tai poistaa ohjelman. Poistettu ohjelma näkyy sinisenä.
	<b>Siirrä</b> (vain analoginen tila)	Siirtää ohjelman.
	<b>Ohjelma-numeron muokkaaminen</b> (vain digitaalinen tila)	Valitsee halutun ohjelma-numeron.
<b>Lukitse</b>	Lukitsee ohjelman tai poistaa sen lukituksen.	
<b>P</b> $\wedge$ $\vee$	Siirtyy edelliselle tai seuraavalle sivulle.	
Punainen näppäin	Valitsee halutun suosikkiohjelmaryhmän.	
Vihreä näppäin	Käynnistää automaattisen järjestämisen. (Vain analoginen tila) Käynnistää satelliittiohjelmien järjestämisen. (Vain Satelliitti-DTV- ja Satelliittiradio-tila)	

- 6 Kun olet valmis, paina **EXIT (Lopeta)**. Voit palata edelliseen valikkoon painamalla **BACK (Takaisin)**.

## Ohjelman valinta ohjelmaluettelosta

- 1 Paina **LIST (Luettelo)** ja avaaohjelmaluettelo.

-painike	Kuvaus
$< >$	Valitsee ohjelmaluettelon tai viimeisimpien ohjelmien luettelon.
$\wedge \vee$	Selaa ohjelmaa.
<b>OK</b>	Valitsee korostetun ohjelman katsottavaksi.
<b>P</b> $\wedge$ $\vee$	Siirtyy edelliselle tai seuraavalle sivulle.
Punainen näppäin	Muokkaa ohjelmaa.
<b>TV/RAD</b>	Valitsee halutun ohjelmatilan.
<b>FAV</b>	Siirtyy suosikkiohjelmaluetteloon.

- 2 Kun olet valmis, paina **EXIT (Lopeta)**. Voit palata edelliseen valikkoon painamalla **BACK (Takaisin)**.

### HUOMAUTUS

- Jos valitset estetyn ohjelman, sinua pyydetään kirjoittamaan salasana.



## Booster eli tehostin

(paitsi satelliittimalleissa)

Jos kuvanlaatu on huono, määritä Vahvistimen asetukseksi **Päällä**.

Jos signaali on vahva, valitse **Pois**.

- 1 Paina **HOME** ja avaa Aloitusvalikko.
- 2 Valitse siirtymisnäppäimillä **ASETUKSET** ja paina **OK**.
- 3 Valitse siirtymisnäppäimillä **ASENNUS** ja paina **OK**.
- 4 Valitse siirtymisnäppäimillä **Vahvistin** ja paina **OK**.
- 5 Valitse **Päällä** tai **Pois**.

## Suosikkiohjelmien käyttö

Lisää usein katsomasi ohjelmat suosikkiluetteloon.

- 1 Valitse suosikkiluetteloon lisättävä ohjelma.
- 2 Paina **FAV (Suosikit)**.

-painike	Kuvaus
< >	Valitsee halutun suosikkiohjelmaryhmän.
P ^ v	Siirtyy edelliselle tai seuraavalle sivulle.
Punainen näppäin	Siirtyy <b>Ohjelmien käsittelyyn</b> .
Vihreä näppäin	Rekisteröi tai peruuttaa nykyisen ohjelman.
<b>TV/RAD</b>	Valitsee halutun ohjelmatilan.
<b>FAV</b>	Siirtyy <b>Ohjelmaluetteloon</b> .

- 3 Kun olet valmis, paina **EXIT (Lopeta)**.

## CI [Common interface] -tiedot

Tämän toiminnon avulla voit katsella tiettyjä maksullisia palveluja. Jos CI-moduuli poistetaan, maksullisia palveluja ei voi katsella.

Kun moduuli on asennettu CI-paikkaan, moduulin valikko on käytettävissä.

Jos haluat hankkia moduulin ja älykortin, ota yhteys jälleenmyyjään. CAM-moduulia ei kannata toistuvasti kiinnittää ja irrottaa televisiosta. Tämä voi aiheuttaa ongelmia. Kun televisioon kytketään virta CI-moduulin kiinnittämisen jälkeen, ääni ei välttämättä kuulu.

CI-moduuli ja älykortti voivat aiheuttaa epänormaalien kuvien.

CI (Common Interface) -toiminnon käytettävyys saattaa vaihdella maan paikallisten lähetysstandardien mukaan.

Käytettäessä toimintoa CAM (maksupäätte), varmista, että noudattaa täysin DVB-CI tai CI plus vaatimuksia.

Poikkeava CAM-prosessi (Ehdollisen pääsyn moduuli) voi aiheuttaa huonon kuvan.

- 1 Paina **HOME** ja avaa Aloitusvalikko.
- 2 Valitse siirtymisnäppäimillä **ASETUKSET** ja paina **OK**.
- 3 Valitse siirtymisnäppäimillä **ASENNUS** ja paina **OK**.
- 4 Valitse siirtymisnäppäimillä **CI-tiedot** ja paina **OK**.
- 5 Valitse asetukset, kuten moduulitiedot, älykorttitiedot, kieli tai ohjelmiston lataus, ja paina **OK**.
- 6 Kun olet valmis, paina **EXIT (Lopeta)**.



### HUOMAUTUS

- Tämä OSD-kuvaruutunäyttö on tarkoitettu vain viitteeksi. Valikkovaihtoehdot ja ruudun asettelu ovat eri maksullisten digitaalisten palveluiden tarjoajilla erilaisia.
- Jälleenmyyjä voi tarvittaessa muuttaa CI (Common Interface) -valikkonäyttöä ja palvelua.

## Lisäasetusten käyttäminen

### Kuvasuhteen säätäminen

Muuta kuva optimaaliseen kokoonsa painamalla **RATIO (Suhde)** TV:n katselun aikana.

#### ! HUOMAUTUS

- Voit muuttaa kuvan kokoa myös painamalla **Q. MENU (Pikavalikko)** tai valitsemalla **Kuvasuhteen KUVA**-valikoista.
- Voit säätää suurennettua osaa siirtymisnäppäimillä.
- Komponentti-tilassa voit valita vain seuraavista: **4:3**, **16:9 (Leveä)**, **14:9, Elokuvazoomaus**.
- HDML-tilassa voit valita vain seuraavista: **4:3, Alkuperäinen**, **16:9 (Leveä)**, **14:9, Elokuvazoomaus**.
- Voit valita vain **4:3** tai **16:9 (Leveä)** RGB-PC- ja HDMI-PC-tiloissa.
- DTV/HDMI/Komponentti (yli 720p) tila, **Vain haku** on käytettävissä.
- Tiloissa Analoginen/DTV/AV/Scart **Täysi leveys** on käytettävissä.

- **Vain haku:** näyttää videokuvan alkuperäisessä koossa poistamatta osia kuvan reunoilta.



#### ! HUOMAUTUS

- Jos valitset **Vain haku**, ruudun reunoilla voi näkyä kuvakohinaa.

- **Alkuperäinen:** kun TV vastaanottaa laajakuvan signaalin, lähetyksen kuvamuotoa käytetään.

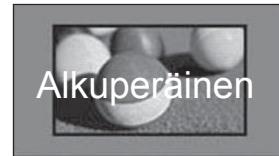

- **Täysi leveys:** kun TV vastaanottaa laajakuvan signaalin, voit säätää kuvan vaaka- tai pystysuunnassa lineaarisessa suhteessa, jotta koko ruutu täyttyy.

Tarkkuuksien 4:3 ja 14:9 videokuva näkyy koko näytön tilassa ilman vääristymiä.



- **16:9:** muuttaa kuvan koon näytön leveyden mukaiseksi.



- **4:3:** muuttaa kuvan koon aikaisempaan standardikokoon 4:3.



- **14:9:** voit valita 14:9-kuvasuhteen tai näyttää tavallisen TV-ohjelman 14:9-tilassa. 14:9 näyttö näytetään samalla tavalla kuin näyttö 4:3, mutta se siirtyy ylös ja alas.

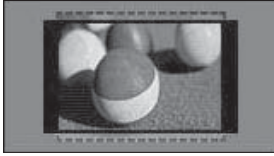

- **Elokuvazoomaus:** valitse Elokuvazoomaus, kun haluat suurentaa kuvaa oikeassa mittasuhteessa.
  - Muuta elokuvazoomauksen kuvasuhdetta ja aluetta välillä 1 - 16 painamalla < >.
  - Siirrä zoomauskohtaa ylös- tai alaspäin painamalla ^ v.

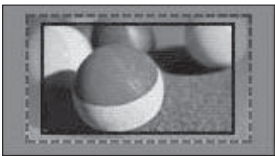

### ! HUOMAUTUS

- Jos suurennat tai pienennät kuvaa, se voi vääristyä.

## AV-tilan muuttaminen

Kullakin AV-tilalla on optimoidut kuva- ja ääniasetukset.

Valitse haluamasi tila painamalla **AV MODE (AV-tila)** -näppäintä toistuvasti.

Tila	Kuvaus
<b>Pois</b>	Siirtyy aiemmin muokattuihin asetuksiin.
<b>Elokuvateatteri tai THX-elokuvateatteri</b>	Kuva ja ääni optimoidaan elokuvateatterimaista katseluelämystä varten.
<b>Urheilu</b> (Vain plasmatelevisio)	Kuva ja ääni optimoidaan urheilua varten.
<b>Peli</b>	Kuva ja ääni optimoidaan liikkuvaa nopeaa pelielämystä varten. Kun pelaat videopeliä PlayStation- tai Xbox-konsolilla, on suositeltavaa valita <b>Peli</b> -tila. <b>Peli</b> -tilassa kuvanlaatu optimoidaan pelaamista varten.

## Tulolistan käyttäminen

### Tulolähteen valinta

- Näytä tulolähteet painamalla **INPUT (Sisään-tulo)**.
  - Kytetty laite näytetään kunkin tulolähteen kohdalla.

### ! HUOMAUTUS

- Voit käyttää tulolähdeluetteloä myös valitsemalla aloitusvalikossa **SISÄÄNTULO**.

- Valitse siirtymisnäppäimillä tulolähde ja paina **OK**.
  - Kuva saattaa poiketa tv-laitteestasi.

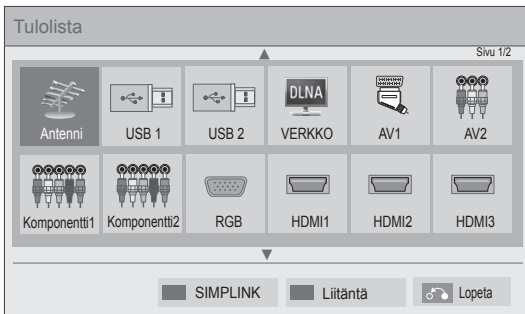

Tulolähde	Kuvaus
<b>Antenni, Kaapeli tai Satelliitti</b>	Katsele antenni-, kaapeli- tai digitaalisia kaapelilähetyksiä.
<b>USB</b>	Toista muistitikulla olevia tiedostoja.
<b>VERKKO</b>	Toista omassa verkossasi olevia tiedostoja.
<b>AV</b>	Katsele videoita videonauhurilla tai muulla ulkoisella laitteella.
<b>Komponentti</b>	Katsele videoita DVD:tä tai muulta ulkoiselta laitteelta tai digisovittimen avulla.
<b>RGB</b>	Käytä TV:tä tietokoneen näyttönä.
<b>HDMI</b>	Katsele videoita kotiteatterilla tai muulla teräväpiirtolaitteella.

Irrotetut tulolähteet näkyvät harmaina.

- Lisää tulolähteen nimi painamalla vihreää näppäintä. Voit nimetä helposti kuhunkin tulolähteeseen kytketyn laitteen.
- Jos kytket uuden ulkoisen laitteen televisioon, näkyviin tulee ponnahdusikkuna. Valitse ponnahdusikkunassa **Kyllä** ja valitse tulolähde.
- Käytä SIMPLINK-toimintoa painamalla punaista näppäintä. Jos valitset **SIMPLINK** ja **Päällä**, HDMI-tulon ponnahdusikkuna ei tule näkyviin.

### Tulolähteen nimeäminen

Lisää nimi tulolähteeseen, jota erotat helposti kuhunkin tulolähteeseen kytketyn laitteen.

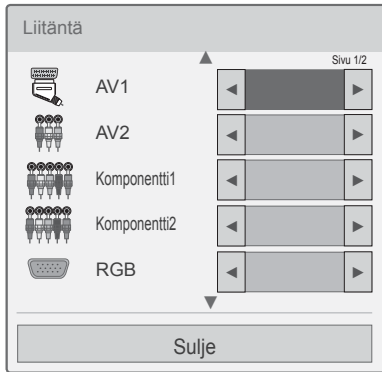

- 1 Näytä tulolähteet painamalla **INPUT (Sisään-tulo)**.
- 2 Paina vihreää näppäintä.
- 3 Valitse tulolähde siirtymispainikkeilla.
- 4 Valitse tulolähteen nimi siirtymispainikkeilla.
- 5 Kun olet valmis, paina **EXIT (Lopeta)**.  
Voit palata edelliseen valikkoon painamalla **BACK (Takaisin)**.

## Pikavalikkojen käyttäminen

Mukauta usein käytetyt valikot.

- 1 Käytä pikavalikoita painamalla **Q. MENU (Pikavalikko)**.
- 2 Selaa siirtymisnäppäimillä seuraavia valikkoja ja paina **OK**.

Menu	Kuvaus(mallin mukaan)
<b>Aspect Ratio</b>	Muuttaa kuvasuhteen (16:9, Vain haku, Alkuperäinen, Täysi leveys, 4:3, 14:9, Elokuvazoomaus)
<b>Picture Mode</b>	Muuttaa kuvatilaa (Älykäs tunnistin, Eloisa, Normaali, Elokuvateatteri tai THX-elokuvateatteri, Bright Room, Urheilu, Peli, Valokuva, Edistynyt1, Edistynyt2)
<b>Ääniasetus</b>	Ääniasetus muutetaan (Normaali, Musiikki, Elokuvateatteri, Urheilu, Peli)
<b>Sleep Timer</b>	Asettaa ajan, jonka jälkeen TV:n virta katkaistaan
<b>Subtitle Language</b>	Haluamasi tekstityksen käynnistämisen digitaalisessa tilassa.
<b>Ääni tai Audio Language</b>	Äänilähtö muutetaan.
<b>Äänikuvaus</b>	Kytkee audiokuvauksen päälle tai pois päältä.
<b>Energy Saving(Virransäästö)</b>	Vähentää virrankulutusta säättämällä näytön kirkkautta. (Automaattinen, Älykäs tunnistin, Pois, Vähimmäisarvo, Normaali, Enimmäisarvo, Näytön sammutus)
<b>AV-tila</b>	Asettaa optimoidut kuva- ja ääniasetukset (Pois, Elokuvateatteri tai THX-elokuvateatteri, Urheilu, Peli)
<b>Ohita/Päällä</b>	Asettaa Ohita ei käytössä/käytössä -asetuksen.
<b>MULTIFEED (vain satelliittimallit)</b>	Valitsee videon Multifeed-palvelun luettelosta.
<b>USB-laite</b>	Irrottaa USB-laitteen. Valikko näkyy vain silloin, kun USB-laite on kytketty.

### ! HUOMAUTUS

- Valikot ja asetukset voivat vaihdella tulolähteen mukaan.

- 3 Valitse siirtymisnäppäimillä haluamasi asetus.
- 4 Kun olet valmis, paina **Q. MENU (Pikavalikko)**.

# VIIHDE

## Verkkoyhteys

### Kytkeminen lähiverkkoon

Kytke TV lähiverkkoon LAN-portin kautta seuraavan kuvan mukaisesti ja määritä verkkoasetukset. Jos sekä langallinen että langaton verkko on käytävissä, langallinen on ensisijainen valinta.

Joissakin kotiverkoissa on ehkä säädettävä television verkkoasetuksia fyysisen yhteyden muodostamisen jälkeen. TV:n voi kytkeä useimpiin kotiverkoihin ilman ylimääräisiä säätöjä.

Lisätietoja saat Internet-palveluntarjoajalta tai reitittimen käyttöoppaasta.

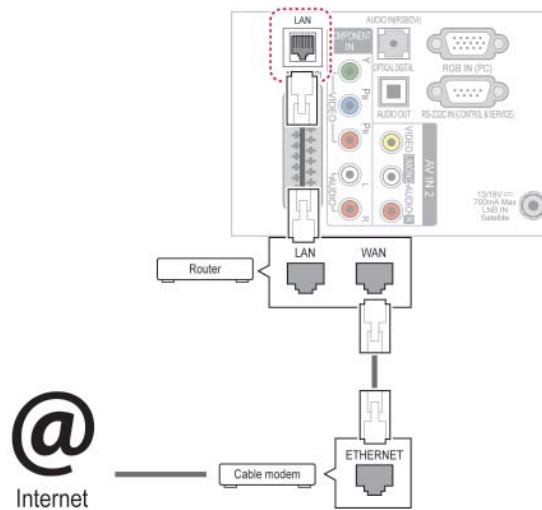

### VAROITUS

- Älä liitä LAN-porttiin modulaarista puhe-linkkaapelia.
- Koska liitännätapoja on useita erilaisia, toimi teleoperaattorin tai Internet-palveluntarjoajan ohjeiden mukaan.
- Kun olet kytkenyt LAN-liitännän, valitse Premium- tai LG Apps -valikko.

Määritä verkkoasetukset: (määrittäminen kannattaa tehdä, vaikka TV olisi muodostanut yhteyden automaattisesti)

- 1 Paina **HOME** ja avaa Aloitusvalikko.
- 2 Valitse siirtymisnäppäimillä **ASETUKSET** ja paina **OK**.
- 3 Valitse siirtymisnäppäimillä **VERKKO** ja paina **OK**.
- 4 Valitse siirtymisnäppäimillä **Verkkoasetus** ja paina **OK**.
- 5 Jos kiinteä ja langaton yhteys muodostetaan yhtä aikaa, valitse siirtymispainikkeilla **Kiinteä** ja paina **OK**.
- 6 Jos olet jo määrittänyt Verkkoasetuksen, valitse **Uudelleenasetus**. Uudet yhteysasetukset korvaavat nykyiset verkkoasetukset.
- 7 Valitse **Automaattinen IP-asetus** tai **Manuaalinen IP-asetus**.
  - Jos valitset **Manuaalisen IP-asetuksen**, paina siirtymis- ja numeronäppäimiä. IP-osoitteet on annettava manuaalisesti.
  - **Automaattinen IP-asetus**: Valitse tämä, jos lähiverkossa (LAN) on langallisesti liitetty DHCP-palvelin (reititin). Televisiolle varataan IP-osoite automaattisesti. Jos käytät laajakaistareititintä tai laajakaistamodeemia, jossa on DHCP (Dynamic Host Configuration Protocol) -palvelintoiminto. IP-osoite määritetään automaattisesti.
  - **Manuaalinen IP-asetus**: valitse tämä, jos verkossa ei ole DHCP-palvelinta tai haluat määrittää IP-osoitteen manuaalisesti.
- 8 Kun olet valmis, paina **EXIT (LOPETA)**.

## ! HUOMAUTUS

- Jos haluat käyttää internetiä televisiossa, internet-laajakaistayhteyden on oltava aina käytössä.
- Jos et voi muodostaa internet-yhteyttä, tarkista verkkoyhteyden tila verkossa olevasta tietokoneesta.
- Kun **Verkkoasetus** on valittu, tarkista lähiverkkokaapeli ja että DHCP on otettu käyttöön reitittimessä.
- Jos et viimeistele verkkoasetuksia, verkko ei ehkä toimi oikein.

## Kytkeminen langattomaan verkkoon

(Vain 32/37/42/47LV37\*\*, 32/37/42/47LV47\*\*, 32/42/47/55LW47\*\*, 47LK95\*\*, 50/60PZ75\*\*, 50/60PZ95\*\*)

Erikseen myytävän LG:n langattoman laajakaistalähiverkon / DLNA:n sovitin avulla television voi liittää langattomaan lähiverkkoon. Verkkomääritykset ja yhteystapa saattavat vaihdella käytettävän laitteiston ja verkkoympäristön mukaan. Yksityiskohtaiset liitäntä- ja verkkoasetusohjeet on kerrottu tukiaseman tai langattoman reitittimen mukana toimitetuissa asennusohjeissa.

Tukiaseman tai langattoman reitittimen asetukset on määritettävä, ennen kuin television voi liittää verkkoon. Helpoin tapa on WPS-painikkeen käyttäminen (kolmas tässä osassa kuvattu tapa).

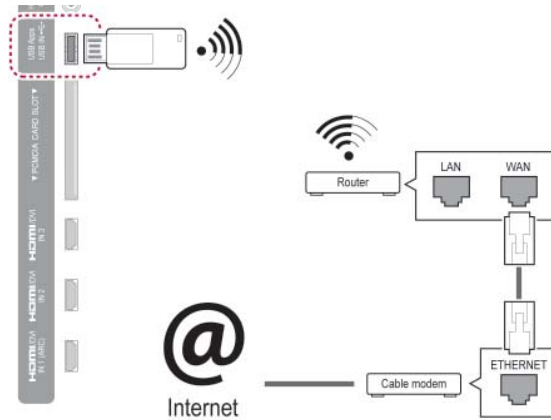

## ! HUOMAUTUS

- Jos haluat käyttää tietokoneeseen tallennettuja kuvia, musiikkia tai videoita reitittimen kautta, kiinteää yhteyttä suositellaan.
- Reitittimen langatonta porttia käytettäessä kaikki toiminnot eivät ole välttämättä käytössä.
- Tukiaseman on oltava yli 1 metrin päässä televisiosta. Jos tukiasema on asennettu lähemmäksi kuin 1 metrin päähän, Magic Motion -kauko-ohjain ei välttämättä toimi oikein taajuuteen kohdistuvien häiriöiden takia.

## Verkkoasetusten määrittäminen

- 1 Paina **HOME** ja avaa Aloitusvalikko.
- 2 Valitse siirtymisnäppäimillä **ASETUKSET** ja paina **OK**.
- 3 Valitse siirtymisnäppäimillä **VERKKO** ja paina **OK**.
- 4 Valitse siirtymisnäppäimillä **Verkkoasetus** ja paina **OK**.
- 5 Valitse siirtymisnäppäimillä **Langaton** ja paina **OK**.
- 6 Jos olet jo määrittänyt Verkkoasetuksen, valitse **Uudelleenasetus** ja paina **OK**.  
Uudet yhteysasetukset korvaavat nykyiset verkkoasetukset.
- 7 Valitse siirtymisnäppäimillä **Asetus tukiasema (AP) -luettelosta** ja paina **OK**.  
- Etsi kaikki käytettävissä ja alueella olevat tukiasemat tai langattomat reitittimet ja näytä ne luettelona.

- 9 Kirjoita tukiaseman salausavain numeronäppäimillä ja paina **OK**.

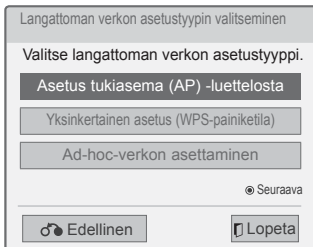

- 8 Valitse siirtymisnäppäimillä luettelosta tukiasema (AP) tai langaton reititin. (Jos tukiasema on salattu, näet kehotteen, jossa pyydetään avain.) Paina **OK**.

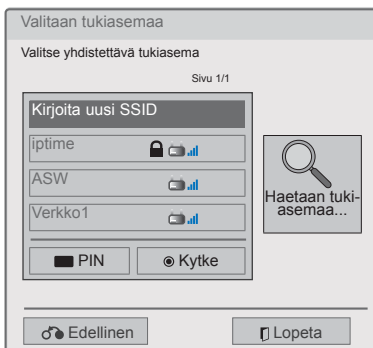



## Kun suojauskoodi on jo määritetty

### PIN (Personal Identification Number)

Jos reitittimeen on määritetty PIN, noudata seuraavia ohjeita.

- 1 Toista vaiheet 1–7 kohdasta Kytkeminen langattomaan verkkoon.
- 2 Paina punaista näppäintä ja luo yhteys tukiasemaan, joka käyttää **PIN**-tilaa.
- 3 Verkkotunnus ja suojausavain näkyvät televisioruudussa.  
Anna laitteen PIN-numero.  
PIN-numero on sovittimen yksilöivä 8-lukuinen tunnus.
- 4 Paina **OK** ja valitse **Kytke**.

Luodaan yhteyttä PIN-tilalla

Anna PIN-numero tukiaseman verkkosivulla ja paina Yhdistä-painiketta.

PIN-NUMERO: 12345670

Kytke

Katso lisätietoja tukiaseman käyttöoppaasta.

Seuraava

Edellinen

- 5 Toista vaiheet 6–7 kohdasta Kytkeminen langalliseen verkkoon.

### WPS (Wi-Fi Protected Setup)

Jos reitittimessä tai tukiasemassa on WPS-painike, se on nopein tapa muodostaa yhteys. Paina reitittimen näppäintä ja valitse WPS televisiosta 120 sekunnin kuluessa.

- 1 Toista vaiheet 1–7 kohdasta Kytkeminen langattomaan verkkoon.
- 2 Valitse siirtymisnäppäimillä **Yksinkertainen asetus (WPS-painiketila)**.
- 3 Paina reitittimen **WPS**-painiketta.
- 4 Valitse televisiosta **Kytke**.
- 5 Toista vaiheet 6–7 kohdasta Kytkeminen langalliseen verkkoon.

**Ad-hoc-tila**

Ad-hoc-tilassa televisio voi käyttää langatonta yhteyttä yhteyden muodostamiseksi tietokoneeseen ilman reititintä tai tukiasemaa.

- 1 Toista vaiheet 1-5 kohdasta Kytkeminen langattomaan verkkoon.
- 2 Valitse siirtymisnäppäimillä **Ad-hoc-verkon asettaminen** ja paina **OK**.
- 3 Valitse siirtymisnäppäimillä **OK** ja paina **OK**.
- 4 Paina **OK** ja muodosta yhteys Ad-hoc-verkkoon valitsemalla **Kytke**.
  - Verkkotunnus ja suojausavain näkyvät televisioruudussa.
  - Kirjoita verkkotunnus ja suojausavain laitteeseen.
  - Voit tarvittaessa muuttaa asetustietoja punaisella näppäimellä.

**HUOMAUTUS**

Kun haet tietokoneella langattomia verkkoja Ad-hoc-valinnalla, TV:n nimi on LGTV10.

- LGTV10 näkyy luettelossa. (Valitse sama nimi kuin televisioruudussasi näkyvä verkkotunnus.)

- 5 Käytä siirtymisnäppäimiä IP-osoitteen kirjoittamiseen ja paina **OK**.

Toiminto	Kuvaus
<b>Tietokoneen asetukset</b>	<ul style="list-style-type: none"> <li>• Tietokoneen IP (TCP/IP) on asetettava manuaalisesti. Voit asettaa IP-osoitteen, aliverkon peitteen ja oletusyhdyskäytävän haluamallasi tavalla.               <ul style="list-style-type: none"> <li>» esim.) IP-osoite: 192.168.0.1 / aliverkon peite: 255.255.255.0 / oletusyhdyskäytävä: 192.168.0.10</li> </ul> </li> </ul>
<b>TV-asetus</b>	<ul style="list-style-type: none"> <li>• Varmista tietokoneen IP-osoite ja yhdyskäytävä. Anna tietokoneen yhdyskäytävä IP-osoitteeseen ja tietokoneen IP-osoite yhdyskäytävään ja valitse <b>OK</b>.               <ul style="list-style-type: none"> <li>» esim.) IP-osoite: 192.168.0.10 / aliverkon peite: 255.255.255.0 / oletusyhdyskäytävä: 192.168.0.1</li> </ul> </li> </ul>

- 6 Valitse siirtymisnäppäimillä **Sulje**, kun verkkoasetukset on tehty.
- 7 Paina **OK**.

### Verkkoasetuksen vinkit

- Käytä tämän television kanssa LAN-vakiokaapelia. Cat5 tai parempi sekä RJ45-liitäntä.
- Monet asennuksen aikana ilmenevät verkko-yhteysongelmat voi korjata palauttamalla reitittimen tai modeemin. Kun soitin on liitetty kotiverkkoon, sammuta virta nopeasti ja/tai irrota kotiverkon reitittimen tai kaapelimodeemin virtakaapeli. Kytke sitten virta päälle ja/tai liitä virtakaapeli uudelleen.
- Internet-palveluntarjoaja on saattanut rajoittaa internet-palveluja vastaanottavien laitteiden määrää palveluehdoissaan. Saat lisätietoja palveluntarjoajalta.
- LG ei ole vastuussa mistään television ja/tai internet-yhteyden toimintahäiriöistä, jotka johtuvat tietoliikennevirheistä tai internet-laajakaistayhteyden tai muihin liitettyihin laitteisiin liittyvistä vioista.
- LG ei ole vastuussa internet-yhteysongelmista.
- Osa verkkoyhteyden kautta saatavasta sisällöstä ei välttämättä ole yhteensopivaa television kanssa. Jos sinulla on kysyttävää tällaisesta sisällöstä, ota yhteys sisällön tuottajaan.
- Saatat havaita ei-toivottuja tuloksia, jos verkkoyhteyden nopeus ei vastaa käytettävän sisällön vaatimuksia.
- Osa internet-yhteystoiminnoista ei ehkä ole mahdollisia internet-laajakaistayhteyden toimittavan internet-palveluntarjoajan asettamien tiettyjen rajoitusten vuoksi.
- Kaikki internet-palveluntarjoajan laskuttamat maksut, mukaan lukien rajoituksetta yhteismaksut, ovat käyttäjän vastuulla.
- 10 Base-T- tai 100 Base-TX -LAN-portti tarvitaan langallisen yhteyden muodostamiseen tähän televisioon. Jos Internet-palvelu ei salli tällaista yhteyttä, et voi muodostaa yhteyttä televisioon.
- DSL-palvelun käyttäminen edellyttää DSL-modeemia ja kaapelimodeemipalvelun käyttäminen edellyttää kaapelimodeemia. Internet-palveluntarjoajan käyttötavasta ja tilaajasopimuksesta riippuen et ehkä voi käyttää tämän television Internet-yhteysominaisuutta tai yhtä aikaa yhteyden muodostavien laitteiden määrää on voitu rajoittaa. (Jos Internet-palveluntarjoaja on rajoittanut tilauksen yhteen laitteeseen, tämä televisio ei ehkä voi muodostaa yhteyttä, kun tietokone on jo muodostanut yhteyden.)
- Internet-palveluntarjoaja on voinut käytännössä ja rajoituksissaan kieltää reitittimen käytön tai rajoittaa sen käyttöä. Jos haluat lisätietoja, ota yhteys suoraan palveluntarjoajaan.
- Langaton verkko toimii 2,4 GHz:n radiotaajuuksilla, joita käyttävät myös muut kotitalouslaitteet, kuten langattomat puhelimet, Bluetooth®-laitteet ja mikroaaltouunit. Ne saattavat aiheuttaa häiriöitä verkon käytössä. 5 GHz:n radiotaajuuksia käyttävä laite voi aiheuttaa häiriötä. Sama koskee LG:n langatonta digisovitinta, langatonta puhelinta ja muita Wi-Fi-laitteita.
- Laite voi hidastaa palvelua kuormittamalla langattoman verkon kapasiteettia.
- Poista kaikki tarpeettomat verkkolaitteet käytöstä lähiverkossa. Jotkin laitteet saattavat muodostaa verkkoliikennettä.
- Joissakin tapauksissa tukiaseman tai langattoman reitittimen asettaminen ylempäs lattiasta saattaa parantaa vastaanottoa.
- Langattoman vastaanoton laatu riippuu monista tekijöistä, kuten tukiaseman tyypistä, television ja tukiaseman välisestä etäisyydestä sekä television sijainnista.
- Langattoman tukiaseman (AP) liittäminen edellyttää langatonta yhteyttä tukevaa tukiasemaa ja tukiaseman langattoman toiminnon kytkemistä päälle. Kysy tukiaseman toimittajalta lisätietoja langattoman yhteyden mahdollisuudesta.
- Varmista, että AP-yhteyden asetuksena on AP SSID. Kysy tukiaseman toimittajalta lisätietoja AP SSID -suojausasetuksista.
- Television toiminta saattaa hidastua tai se ei toimi kunnolla, jos verkkolaitteiden (kiinteä/langaton reititin, napa jne.) asetukset ovat väärät. Asenna laite oikein käyttöoppaan ohjeita noudattaen ja määritä verkko.
- Yhteyden muodostaminen ei välttämättä onnistu, jos AP-asetus on 802.11 n (paitsi Venäjä) ja salaustyyppi WEP (64/128bit) tai WPA(TKIP/AES). Yhteyden muodostustavat saattavat vaihdella AP-tukiasemien eri valmistajilla.

## Verkon tila

- 1 Paina **HOME** ja avaa Aloitusvalikko.
- 2 Valitse siirtymisnäppäimillä **ASETUKSET** ja paina **OK**.
- 3 Valitse siirtymisnäppäimillä **VERKKO** ja paina **OK**.
- 4 Valitse siirtymisnäppäimillä **Verkon tila**.
- 5 Tarkista verkon tila painamalla **OK**.

Toiminto	Kuvaus
<b>Asetus</b>	Palaa verkon asetustilaan tai langattoman verkon asetustyyppin valikkoon.
<b>Testi</b>	Testaa nykyisen verkon tilaa verkon asettamisen jälkeen.
<b>Sulje</b>	Palaa edelliseen valikkoon.

## Premium-tilin toiminnot

LG:n Premium-tekniikan avulla voit käyttää erilaisia verkkopalveluita ja -sisältöjä suoraan televisiolla. Voit käyttää elokuva-, sää-, video- ja valokuva-albumipalveluita suoratoistona televisiossa Premium-tilin ja internet-yhteyden avulla. Viihteen lisäksi voit katsella tuoreimpia uutisia ja säättietoja, hallita valokuvia ja käyttää muita palveluita television kauko-ohjaimella ilman erillistä tietokonetta.

- 1 Käytä Premium-asetuksia painamalla **Premium**.
- 2 Valitse siirtymisnäppäimillä haluamasi sisältö ja paina **OK**.



Toiminto	Kuvaus
1	Siirtyy sääasetuksiin.
2	Kirjautuu Premium-palveluun.
3	Siirtyy edelliselle valikkonäytölle.
4	Palaa television katseluun.
5	Valitsee halutun verkkopalvelun. • Jos palvelu vaatii sisäänkirjautumisen, sinun on ensin rekisteröidyttävä palveluun tietokoneella ja sen jälkeen kirjaututtava palveluun televisiossa.
6	Käynnistyspalkki

- 3 Käytä Premium-ominaisuuksia.

## Huomautus

- Erillinen sisällöntoimittaja toimittaa nämä palvelut.
- Saat lisätietoja sisällöntoimittajan palveluista toimittajan omasta web-sivustosta.
- Premium-valikko voi vaihdella maakohtaisesti.
- Huomaa, että palveluntarjoajasta riippuen sisältö saatetaan päivittää automaattisesti, joten sisällön asettelu tai käyttötapa saattaa muuttua ilman ennakoilmoitusta. Lisätietoja on ruudun ohjevalikossa.
- Kaikki kolmannen osapuolen ("Palveluntarjoaja") tarjoamat tiedot, asiakirjat, tietoliikenne, lataukset, tiedostot, teksti, kuvat, valokuvat, grafiikat, videot, webcast-lähettykset, julkaisut, työkalut, resurssit, ohjelmistot, koodi, ohjelmat, applet-sovellukset, widgetit, sovellukset, tuotteet ja muu sisältö ("Sisältö") ja kaikki palvelut ja tarjonta ("Palvelut") ovat ne toimittaneen palveluntarjoajan yksinomaisella vastuulla.
- Palveluntarjoajan LGE-laitteen avulla tarjoamien sisältöjen ja palveluiden saatavuus ja käyttö voivat muuttua milloin tahansa ilman ennakoilmoitusta. Sisällöt ja palvelut tai niiden osat voidaan muun muassa keskeyttää, poistaa tai lopettaa.
- Jos sinulla on sisältöön tai palveluihin liittyviä kysymyksiä, katso lisätietoja asiasta palveluntarjoajan verkkosivuilta. LG ei myöskään vastaa millään tavoin sisältöön ja palveluihin liittyvästä asiakaspalvelusta. Kaikki sisältöä tai palveluita koskevat kysymykset ja pyynnöt on esitettävä suoraan asianmukaisille sisällön- ja palveluntarjoajille.
- Huomaa, että LGE ei ole vastuussa palveluntarjoajan tarjoamista sisällöistä tai palveluista eikä niihin liittyvistä muutoksista, poistoista tai keskeytyksistä eikä takaa kyseisten sisältöjen ja palveluiden saatavuutta.
- Palveluntarjoajasta riippuen osa sisällöstä saattaa olla haitallista alaikäisille. Vanhempien valvonta on tarpeen.
- Palvelu saattaa keskeytyä, jos internet-yhteys katkeaa. Jos tämä ongelma ilmenee, tarkista yhteyden tila.

- Televisiolla haettu videoluettelo voi olla erilainen kuin tietokoneen web-selaimella haettu luettelo.
- Videoiden toisto saattaa keskeytyä, pysähtyä tai puskuroida laajakaistayhteyden nopeudesta riippuen.
- Jos palvelu vaatii sisäänkirjautumisen, rekisteröidy palveluun web-sivustossa tietokoneen avulla ja kirjaudu palveluun televisiolla-si, kun haluat käyttää lisätoimintoja.
- Vain plasmatelevisio: jos käyttäjä ei tee mitään yli kahden minuutin kuluessa siitä, kun kuva tai video on pysäytetty ruudulle, näytön säätäjä aktivoituu ja estää pysäytetyn kuvan näyttämisen ruudulla.

#### Oikeudellinen tiedote

### TÄRKEÄ VERKKOPALVELUITA KOSKEVA ILMOITUS Kaikki tällä laitteella käytettävissä oleva sisältö ja palvelut kuuluvat kolmansille osapuolille ja ne ovat tekijänoikeus-, patenti-, tavaramerkki- ja/tai muiden immateriaalioikeuslakien suojaamia.

Kaikki tällä laitteella käytettävissä oleva sisältö ja palvelut kuuluvat kolmansille osapuolille, ja ne ovat tekijänoikeus-, patenti-, tavaramerkki- ja/tai muiden immateriaalioikeuslakien suojaamia. Tällaiset sisällöt ja palvelut tarjotaan vain henkilökohtaiseen ei-kaupalliseen käyttöön. Et saa käyttää mitään sisältöä tai palveluita tavalla, jota sisällön omistaja tai palveluntarjoaja ei ole valtuuttanut. Rajoittamatta sitä, mitä edellä on määritetty, ellei asianmukainen sisällön omistaja tai palveluntarjoaja sitä nimenomaisesti salli, et saa kopioida, ladata, lähettää, välittää, kääntää, myydä, muokata tai levittää millään tavalla tai missään muodossa tällä laitteella näytettävää sisältöä tai palveluita tai luoda niihin perustuvia jälkiperäisteoksia.

**HYVÄKSYT ERITYISESTI, ETTÄ LAITE JA KAIKKI KOLMANNEN OSAPUOLEN SISÄLTÖ JA PALVELUT TOIMITETAAN 'SELLAISENAAN' ILMAN MITÄÄN NIMENOMAISIA TAI OLETETTUJA TAKUITA. LG ELECTRONICS SANOUTUU NIMENOMAISESTI IRTI KAIKISTA SISÄLTÖÖN JA PALVELUIHIN LIITTYVISTÄ NIMENOMAISISTA JA OLETETUISTA TAKUISTA JA EHDOISTA, MUKAAN LUKIEN TAKUUT, JOTKA KOSKE-**

**VAT MYYNTIKELPOISUUTTA, TYYDYTTÄVÄÄ LAATUA, SOVELTUVUUTTA TIETTYYN TARKOITUKSEEN SEKÄ KOLMANSIEN OSAPUOLTEN OIKEUKSIEN LOUKKAAMATTOMUUTTA. LG EI TAKAA MINKÄÄN LAITTEELLA KÄYTETTÄVÄN SISÄLLÖN TAI PALVELUJEN PAIKKANSAPITÄVYYTTÄ, PÄTEVYYTTÄ, AJANTASAISUUTTA, LAINMUKAISUUTTA TAI TÄYDELLISYYTTÄ EIKÄ SITÄ, ETTÄ LAITE JA PALVELUT VASTAAVAT KÄYTTÄJÄN TARPEITA TAI ETTÄ LAITE JA PALVELUT TOIMIVAT KESKEYTYKSETTÄ JA VIRHEETTÖMÄSTI. LG EI MISSÄÄN OLOSUHTEISSA, MUKAAN LUKIEN LAIMINLYÖNTI, VASTAA SOPIMUS- TAI RIKKOMUSPERUSTEISESTI MISTÄÄN SUORISTA, EPÄSUORISTA, VÄLILISISTÄ, ERITYISISTÄ TAI SEURANNAISISTA VAHINGOISTA TAI MISTÄÄN MUISTA VAHINGOISTA, JOTKA AIHEUTUVAT KÄYTTÄJÄN TAI MINKÄ TAHANSA KOLMANNEN OSAPUOLEN KÄYTTÄMÄSTÄ SISÄLLÖSTÄ TAI PALVELUISTA TAI NIIDEN SISÄLTÄMISTÄ TIEDOISTA, VAIKKA TÄLLAISTEN VAHINKOJEN MAHDOLLISUUDESTA OLISI ILMOITETTU.**

Kolmannen osapuolen palveluita voidaan muuttaa, poistaa, lopettaa tai keskeyttää ja niiden käyttö voidaan estää milloin tahansa ilmoittamatta, eikä LG esitä tai takaa, että tietty sisältö olisi käytettävissä tietyn ajan. Kolmannet osapuolet toimittavat sisällön ja palvelut käyttämällä verkkoja ja tiedon-siirtojärjestelmiä, joihin LG ei voi vaikuttaa. LG voi rajoittaa tiettyjen palvelujen tai sisällön käyttöä mistä tahansa syystä, ilmoittamatta ja ilman vastuuvollisuutta. LG sanoutuu nimenomaisesti irti kaikesta vastuusta koskien kaikkia tällä laitteella käytettävissä olevan sisällön tai palvelujen muutoksia, keskeytyksiä, käytöstäpoistoja ja poistamisia.

LG ei myöskään vastaa millään tavalla sisältöön ja palveluihin liittyvästä asiakaspalvelusta. Kaikki sisältöä tai palveluita koskevat kysymykset ja pyynnöt on esitettävä suoraan asianmukaisille sisällön- ja palveluntarjoajille.

## LG Apps Toiminnot

Lisäsovelluksia voi ladata LG App Store -verkkokaupasta. Nämä toiminnot eivät välttämättä ole saatavilla tietynä ajankohtana maasta tai laitteesta riippuen. Näissä tapauksissa näppäimet eivät välttämättä ole käytössä.

Näppäimet ovat käytössä, kun palvelut ovat käytettävissä.

Laitteeseen voidaan tulevaisuudessa lisätä uusia älytoimintoja.



## Rekisteröi LG Apps -tilisi

- 1 Paina **HOME** ja avaa Aloitusvalikko.
- 2 Rekisteröidy painamalla punaista näppäintä.  
- Voit rekisteröityä maksuttomaksi jäseneksi vain televisiosta.
- 3 Luo tunnus ja salasana.  
Valitse siirtymisnäppäimillä kirjaimet ja numerot ja paina **OK**.
- 4 Rekisteröinti on valmis.

### ! HUOMAUTUS

- Jos haluat rekisteröityä maksavaksi asiakkaaksi tai muuttaa tietojasi, siirry tietokoneellasi osoitteeseen <http://www.lgappstv.com>.

Valinta	Kuvaus
1 <b>Kirjautu sisään, Kirjautu ulos</b>	Kirjautu Premium-palveluun tai siitä ulos.
2 <b>Lopeta</b>	Palaa television katseluun.
3 <b>LG Apps</b>	Siirtyy LG Apps -osaan.
4	Siirtyy suoraan haluamaasi LG Apps -osaan.
5 <b>Haku</b>	Nämä toiminnot eivät välttämättä ole saatavilla tietynä ajankohtana maasta tai laitteesta riippuen. Näissä tapauksissa näppäimet eivät välttämättä ole käytössä. Näppäimet ovat käytössä, kun palvelut ovat käytettävissä.
6 <b>Nettiselain</b>	
7 <b>Medialinkki</b>	
8 <b>Quick Apps.</b>	Tallentaa kaikkien latausten joukosta useimmin käytetyt sovellukset. Tietoja Quick Apps -sovellusten luettelon muuttamisesta on osassa My Apps -sovellusten käyttäminen.
9 <b>My Apps</b>	Siirry My Apps -sovelluksiin. Voit selata kaikkia asennettuja sovelluksia, muuttaa Quick Apps -sovellusten luetteloja ja valita haluamasi sovelluksen toistettavaksi.

## Kirjaudu sisään LG Apps -tilitiedoillasi.

Jotta voit käyttää LG Apps -sovelluksia tililläsi, kirjaudu sisään LG Apps -tilisi.

- 1 Paina **HOME** ja avaa Aloitusvalikko.
- 2 Kirjaudu sisään painamalla punaista näppäintä. Näkyviin tulee näppäimistövalikko, jolla voit kirjoittaa tunnuksen ja salasanan.
  - Jos et ole jäsen, paina punaista näppäintä uudelleen. Voit rekisteröityä maksuttomaksi jäseneksi vain televisiosta.
- 3 Valitse siirtymisnäppäimillä kirjain tai numero ja paina **OK**.
  - Jos valitset Kirjaudu automaattisesti -kohdan, kirjaudut automaattisesti sisään, kun kytket televisioon virran.
- 4 Käytä LG Apps -sovelluksia. Voit käyttää Premium-palveluita, LG Apps -sovelluksia, My Apps -sovelluksia jne.



### HUOMAUTUS

- Voit ladata maksullisen sovelluksen enintään viiteen televisioon.

## Tunnusten hallinta

- 1 Kun olet kirjautunut sisään, paina punaista näppäintä uudelleen. Ponnahdusikkuna avautuu.
- 2 Valitse siirtymisnäppäimillä haluamasi valikko-vaihtoehto ja paina **OK**.

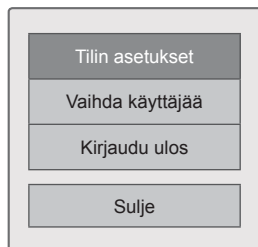

- 3 Hallinnoi tunnusta käyttämällä seuraavaa valikkoa.

Toiminto	Kuvaus
<b>Tilin asetukset</b>	Tarkista perustiedot, hankitut sovellukset ja televisioon asennetut sovellukset.
<b>Vaihda käyttäjää</b>	Muuttaa tiliä.
<b>Kirjaudu ulos</b>	Kirjaa ulos Premium-palveluista.



## LG Apps -sovellusten käyttäminen

- 1 Paina **HOME** ja avaa Aloitusvalikko.
- 2 Kirjaudu sisään televisiolla.
- 3 Selaa siirtymisnäppäimillä LG Apps -kohtaan ja paina **OK**.
- 4 Muokkaa sovelluksia käyttämällä seuraavaa valikkoa.



Asetus	Kuvaus
1 <b>Kirjaudu sisään, Kirjaudu ulos</b>	Kirjaudu sisään tai ulos, kun haluat käyttää LG Apps -sovelluksia.
2 <b>Haku</b>	Tee haku My Apps -sovelluksissa.
3 <b>My Apps</b>	Siirry My Apps -sovelluksiin.
4 <b>Takaisin</b>	Siirry edelliselle näytölle.
5 <b>Lopeta</b>	Lopeta LG Apps.
6 <b>Sovellusten lajittelu</b>	<ul style="list-style-type: none"> <li>Suosituimmat: ladatuimmat sovellukset viimeisten 7 päivän ajalla</li> <li>Uudet: viimeksi julkaistut sovellukset</li> <li>Suosituimmat maksulliset: ladatuimmat maksulliset palvelut</li> <li>Suosituimmat maksuttomat: ladatuimmat maksuttomat palvelut</li> <li>KAIKKI: aakkosjärjestys</li> <li>Siirtyy seuraavaan tai edelliseen sivuun P<sup>^</sup> v-näppäimellä.</li> </ul>
7 <b>Sovellusluokka</b>	Näyttää LG Apps -luokan (Kaikki, Peli, Viihde, Elämä, Opetusohjelmat, Uutiset/Tietoa).
8 <b>Live TV</b>	Näyttää nykyisen ohjelman.

## Sovellusten ostaminen ja asennus

Kirjaudu ensin sisään sovellusten ostamista varten.

- 1 Valitse siirtymisnäppäimillä haluamasi sovellukset ja paina **OK**. Näkyviin tulee tietoja sovelluksesta.
- 2 Osta sovellus painamalla **Osta**.

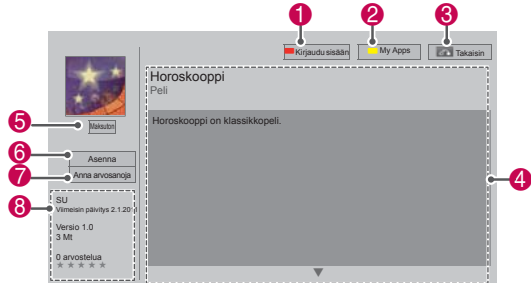

Toiminto	Kuvaus
1 <b>Kirjaudu sisään, Kirjaudu ulos</b>	Kirjaudu sisään tai ulos, kun haluat käyttää LG Apps -sovelluksia.
2 <b>My Apps</b>	Siirry My Apps -sovelluksiin.
3 <b>Takaisin</b>	Siirry edelliselle näytölle.
4 <b>Sovelluksen kuvaus</b>	Näyttää nykyisen sovelluksen kuvauksen.
5 <b>Hinta</b>	Näyttää nykyisen sovelluksen hinnan.
6 <b>Asenna</b>	<p>Asenna tai osta sovellus. Voit ostaa sovelluksen tietokoneella tai televisiolla, mutta sen voi asentaa ja toistaa vain televisiossa.</p> <ul style="list-style-type: none"> <li>Voit ostaa maksullisen sovelluksen tai rekisteröityä maksavaksi jäseneksi osoitteessa <a href="http://www.lgapstv.com">www.lgapstv.com</a>.</li> <li>Jos televisiossasi ei ole riittävästi vapaata tilaa, voit ladata sovelluksia USB-tallennuslaitteeseen.</li> <li>Voit toistaa, poistaa tai siirtää USB-tallennuslaitteeseen tallennetut sovellukset My Apps -näytöllä.</li> </ul>
7 <b>Anna arvosanoja</b>	Arvostelee ostamasi sovellus antamalla sille tähtiä.
8 <b>Sovelluksen tiedot</b>	Sovelluksen tekijä/ohjelma-versio/päivitysajankohta/koko/luokitus

### ! HUOMAUTUS

- Jos haluat tallentaa sovelluksia USB-tallennuslaitteeseen, varmista, että se on kytketty **USB Apps USB IN** -porttiin (vain 32/37/42/47LV37\*\*, 32/37/42/47LV47\*\*, 32/42/47/55LW47\*\*, 47LK95\*\*) tai **USB IN 2/USB Apps** -porttiin (vain 50/60PZ57\*\*, 50/60PZ75\*\*, 50/60PZ95\*\*).
- USB-sovelluksiksi voi tallentaa enintään 1 000 sovellusta.
- Sovellukset sisältävää USB-tallennuslaitetta ei voi käyttää muuntotyyppisten tietojen tallentamiseen.

## My Apps -sovellusten käyttäminen

- 1 Avaa LG Apps kirjaututtuasi sisään.
- 2 Valitse siirtymisnäppäimillä **My Apps** ja paina OK.



Asetus	Kuvaus
1	Näyttää käytetyn ja käytettävissä olevan muistin määrän.
2	My Apps -sovellusten nykyinen sivunumero/sivujen määrä.
3	Näyttää ladatut sovellukset. Siirtyä edelliselle tai seuraavalle sivulle <b>P</b> ^ v -näppäimellä.
4	Siirtää LG Apps -sovellukset.
5	Quick Apps.
6	Kirjaudu sisään LG Apps -tiliin. Kun olet kirjautunut sisään, voit hallinnoida tunnuksen asetuksia (Tilin asetukset, Vaihda käyttäjää, Kirjaudu ulos).
7	Muokkaa My Apps -sovelluksia.
8	Poistuu My Apps -sovelluksista.
9	Siirtyä Aloitusvalikkoon.
10	Poistaa sovelluksia.

## Nettiselain-toiminto

Voit selata nettiselaimella Internet-sivuja televisiollasi.

### Nettiselaimen käyttövinkit

- Laitteen nettiselain tukee Flash 8:a tai uudem-  
paa versiota.
- Laitteen nettiselain ei tue laitteistokohtaista  
tekniikkaa, kuten ActiveX.
- Laitteen nettiselain tukee vain esiasennettuja  
laajennuksia.
- Laitteen nettiselain ei ehkä tue muita kuin  
seuraavia mediatiedostomuotoja  
: JPEG / PNG / GIF / WMV (ASF) / WMA / MP3  
/ MP4
- Osa verkkosivuista saattaa ylittää nettiselaimen  
muistikiintiön. Tällaisissa tapauksissa nettiselain  
sulkeutuu.
- Laitteen nettiselain käyttää yhtä sisäistä fonttia.  
Osa tekstistä ei välttämättä näy tarkoitetulla  
tavalla.
- Laitteen nettiselain ei tue tiedostojen tai fonttien  
lataamista.
- Laitteen nettiselain on TV-selain. Se saattaa  
toimia eri tavalla kuin tietokoneessa käytettävät  
selaimet.

## Nettiselaimen käyttö

- 1 Muodosta yhteys verkkoon.
- 2 Paina **Home** ja avaa Aloitusvalikko.
- 3 Valitse siirtymisnäppäimillä **Nettiselain** ja paina **OK**.
- 4 Valitse siirtymisnäppäimillä **URL** ja paina **OK**.
- 5 Valitse siirtymisnäppäimillä haluamasi URL-  
osoite ja paina **OK**.



## 6 Voit selata verkkosivustoja televisiollasi.

Avaa näppäimistö näytön alareunaan valitsemalla selainen syöttökuna.

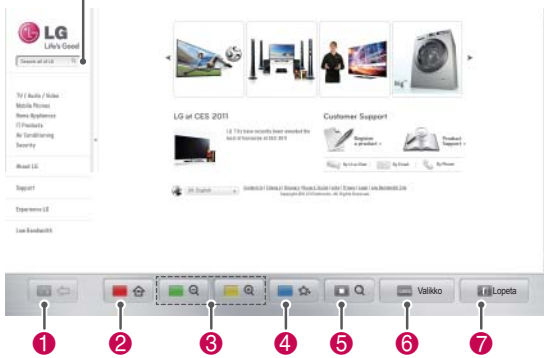

Painike	Kuvaus
1	Siirry edelliselle sivulle.
2	Siirry Suosikit-näyttöön.
3	Lähennä tai loitonna näyttöä.
4	Lisää nykyinen verkkosivu Suosikkeihin.
5	Siirry hakunäyttöön.
6	Siirry viimeksi katsottujen verkkosivujen listalla edelliselle/seuraavalle sivulle. Voit siirtyä muille verkkosivuille muuttamalla URL-osoitteen. Voit poistaa viimeksi katsottujen verkkosivujen listan ja evästeet.
7	Lopeta nettiselaimen käyttö.

## Suosikkisivustojen selaaminen

- 1 Muodosta yhteys verkkoon.
- 2 Paina **Home** ja avaa Aloitusvalikko.
- 3 Valitse siirtymisnäppäimillä **Nettiselain** ja paina **OK**.
- 4 Valitse siirtymisnäppäimillä **Suosikit** ja paina **OK**.

Voit lisätä useimmin avattuja verkkosivuja Suosikkeihin, jolloin voit selailla niitä helpommin.

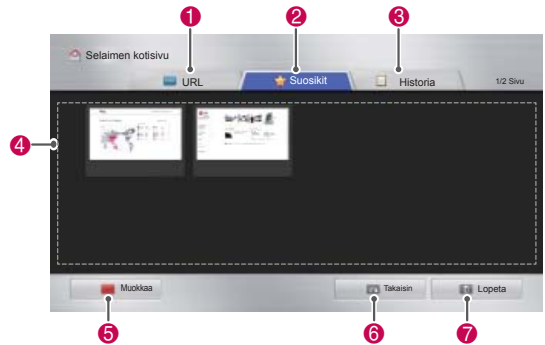

Asetus	Kuvaus
1	Selaa verkkosivua antamalla URL-osoite.
2	Valitse verkkosivu Suosikkeihin.
3	Näytä lista viimeksi katsotuista verkkosivuisista.
4	Valitse selattava sivusto.
5	Muokkaa Suosikkeja. - <b>Siirry</b> : Muuta Suosikkien järjestys. - <b>Nimeä uudelleen</b> : Nimeä Suosikkeihin lisätyt sivustot uudelleen. - <b>Poista</b> : Poista Suosikeista sivustoja.
6	Siirry edelliselle sivulle.
7	Lopeta nettiselaimen käyttö.

## Verkkosivustojen selaaminen antamalla osoite

- 1 Muodosta yhteys verkkoon.
- 2 Paina **Home** ja avaa Aloitusvalikko.
- 3 Valitse siirtymisnäppäimillä **Nettiselain** ja paina **OK**.
- 4 Valitse siirtymisnäppäimillä **URL** ja paina **OK**.

Voit selata verkkosivustoja antamalla URL-osoite..



Asetus	Kuvaus
1	Selaa verkkosivua antamalla URL-osoite.
2	Valitse verkkosivu Suosikkeihin
3	Näytä lista viimeksi katsotuista verkkosivuista.
4	Anna URL-osoite. Jos antamasi osoite on samankaltainen kuin aiemmin avatuilla sivustoilla, pudotusvalikko tulee näkyviin.
5	Kirjoita osoite näppäimistön avulla. Kirjoita haluamasi merkit.
6	Valitse näppäimistön kieli.
7	Vaihda näppäimistö.
8	Tyhjennä osoitteen syöttökentän alla näkyvät samankaltaiset osoitteet.
9	Siirry edelliselle sivulle.
10	Lopeta nettiselaimen käyttö.
11	Piilota näppäimistö. Saat näppäimistön näkyville uudelleen valitsemalla osoitteen syöttökentän.
12	Siirrä kursoria vasemmalle tai oikealle.
13	Poista kursorin edellä oleva teksti, yksi merkki kerrallaan.
14	Siirry verkkosivulle painamalla tätä osoitteen antamisen jälkeen.

## Avattujen verkkosivujen näyttäminen

- 1 Muodosta yhteys verkkoon.
- 2 Paina **Home** ja avaa Aloitusvalikko.
- 3 Valitse siirtymisnäppäimillä **Nettiselain** ja paina **OK**.
- 4 Valitse siirtymisnäppäimillä **Historia** ja paina **OK**.

Voit näyttää aiemmin avattujen sivustojen osoitteet. Siirry sivulle valitsemalla kohde.

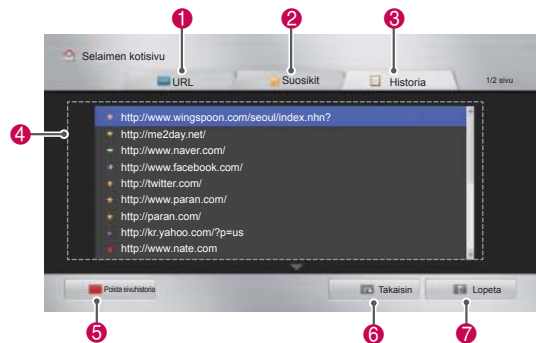

Asetus	Kuvaus
1	Selaa verkkosivua antamalla URL-osoite.
2	Valitse verkkosivu Suosikkeihin
3	Näytä lista viimeksi katsotuista verkkosivuista..
4	Näytä viimeksi avattujen sivujen lista. Siirry sivulle valitsemalla kohde.
5	Tyhjennä avattujen verkkosivujen lista.
6	Siirry edelliselle sivulle.
7	Lopeta nettiselaimen käyttö.

## Smart Share -toiminto

### USB-tallennuslaitteiden kytkeminen

Voit kytkeä USB-tallennuslaitteita, kuten USB-Flash-muistin tai ulkoisen kiintolevyn televisioon ja käyttää multimediatoimintoja (katso Tiedostojen selaus).

Kytke USB-Flash-muisti tai USB-muistikortinlukija televisioon seuraavan kuvan mukaisesti.

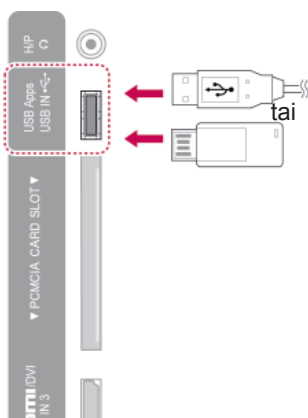

Kun irrotat USB-tallennuslaitteen, varmista, että päätät yhteyden oikein, jotta televisio tai tiedostot eivät vahingoitu.

- 1 Avaa pikavalikot painamalla **Q.MENU (Pikavalikko)**.
- 2 Valitse siirtymisnäppäimillä **USB-laite** ja paina **OK**.
- 3 Irrota USB-tallennuslaite vasta, kun viesti ilmoittaa, että se on turvallista.



#### **VAROITUS**

- Älä katkaise TV:n virtaa tai irrota USB-tallennuslaitetta, kun USB-tallennuslaite on kytketty TV:hen. Muutoin tiedostot voivat kadota tai USB-tallennuslaite vahingoittua.
- Varmuuskopioi USB-tallennuslaitteeseen tallennetut tiedostot usein, sillä tiedostot voivat kadota tai vahingoittua, eikä takuu ehkä korvaa niitä.

#### USB-tallennuslaitteiden käyttövinkit

- Televisio tunnistaa vain USB-tallennuslaitteet.
- Jos liität USB-tallennuslaitteen televisioon USB-jakolaitteen kautta, televisio ei välttämättä tunnista USB-tallennuslaitetta.
- Televisio ei välttämättä tunnista USB-tallennuslaitetta, joka vaatii erityisen ajurin.
- USB-tallennuslaitteen tunnistusnopeus saattaa vaihdella laitteesta riippuen.
- Käytä ainoastaan normaaleja musiikki- tai kuvatiedostoja sisältäviä USB-tallennuslaitteita.
- Käytä vain USB-tallennuslaitteita, joita on alustettu FAT 32- tai NTFS-tiedostojärjestelmään.
- Voi olla tarpeen kytkeä USB-tallennuslaite ulkoiseen virtalähteeseen, jossa on muuntaja.
- Jos televisio ei tunnista kytkettyä USB-tallennuslaitetta, vaihda kaapeli ja yritä uudelleen. Älä käytä liian pitkää kaapelia.
- Televisio ei tue kaikkia USB-tallennuslaitteita oikein.
- Voit käyttää USB-tallennuslaitetta, jossa on enintään neljä osiota.
- Voit käyttää enintään neljää USB-tallennuslaitetta samaan aikaan käyttämällä usean kortin USB-lukijaa.
- USB-tallennuslaitteen tiedoston kohdistusmenetelmä on samanlainen kuin Windows XP:ssä.
- USB-tallennuslaitteeseen tallennettua kansiota ei voi luoda tai poistaa suoraan televisiossa.
- Tiedostonimen enimmäispituus on 100 englanninkielistä merkkiä.
- Järjestelmä tunnistaa enintään 1 000 kansiota ja tiedostoa.
- Jos kansion sisällä on liikaa kansioita tai tiedostoja, se ei välttämättä toimi kunnolla.
- Ulkoisen USB-kiintolevyn suositeltu kapasiteetti on enintään 1 Tt ja USB-tallennuslaitteen enintään 32 Gt.
- Jos virransäästötoiminnolla varustettu ulkoinen USB-kiintolevy ei toimi, sammuta kiintolevy ja käynnistä se uudelleen. Lisätietoja on ulkoisen USB-kiintolevyn käyttöoppaassa.
- USB 2.0 -liittymää vanhempia USB-muistilaitteita tuetaan myös. Ne eivät kuitenkaan toimi oikein elokuvaluettelossa.
- Sähköstaattinen häiriö voi aiheuttaa USB-laitteen toimintahäiriöitä. Kytke tällöin USB-laite uudelleen.

## DLNA DMP -mediasoitimen kytkeminen (Digital Living Network Alliance, Digital Media Player)

Tämä televisio pystyy näyttämään monenlaisia elokuvia, valokuvia ja musiikkitiedostoja DLNA-palvelimeltä ja se on DLNA-sertifioitu elokuvia, valokuvia ja musiikkia varten.

DLNA (Digital Living Network Alliance) on eri toimialoja yhdistävä organisaatio, johon kuuluu kulutuselektronikka-, tietokone- ja mobiililaittevalmistajia. Digital Living auttaa kuluttajia jakamaan digitaalista mediaa vaivattomasti langallisen tai langattoman kotiverkon kautta.

DLNA-sertifiointilogo helpottaa DLNA:n yhteentoimivuusohjeita noudattavien tuotteiden paikantamista. Tämä laite on DLNA:n yhteentoimivuusohjeiden version 1.5 mukainen. Kun DLNA-palvelinohjelmistoa käyttävä tietokone tai jokin muu DLNA-yhteensopiva laite liitetään tähän televisioon, joitakin ohjelmistojen tai muiden laitteiden asetusmuutoksia on ehkä tehtävä. Lisätietoja on ohjelmiston tai laitteen käyttöohjeissa.

Kohdassa Smart Share -toiminto on lisätietoja tuetuista tiedostotyypeistä ja muita ohjeita.



### HUOMAUTUS

- Mukana toimitettava Nero MediaHome 4 Essentials -CD-levy on mukautettu ohjelmistoversio, joka on tarkoitettu tiedostojen ja kansioden jakamiseen vain tämän television kanssa.
- Mukana toimitettava Nero MediaHome 4 Essentials -ohjelmisto ei tue seuraavia toimintoja: koodausmuunto, etäkäyttöliittymä, television hallinta, Internet-palvelut ja Apple iTunes
- Tässä oppaassa toiminnot on kuvattu käyttämällä esimerkkinä Nero MediaHome 4 Essentials -ohjelmiston englanninkielistä versiota. Toimi oman kieliversiosi toimintojen mukaisesti.
- Jos kansion sisällä on liikaa kansioita tai tiedostoja, se ei välttämättä toimi kunnolla.
- Jos haluat käyttää DLNA-toimintoa, käytä television mukana toimitettua Nero MediaHome -ohjelmaa. Emme voi kuitenkaan taata muiden valmistajien ohjelmien moitteetonta toimintaa.
- Voit valita kanavan televisioruudussasi näkyvästä pienestä ohjelmaluettelosta.
- Tarkista verkkoasetukset, jos DLNA-toiminto ei toimi kunnolla.
- Jos Nero Media Home ei toimi normaalisti tai sen toiminnassa ilmenee virhe, DLNA-toiminto ei välttämättä toimi kunnolla. Käynnistä siinä tapauksessa Nero Media Home uudelleen. Voit ladata uusimman Nero Media Home -ohjelmaversioon napsauttamalla ohjelman vasemmassa alakulmassa olevaa kysymysmerkkiä.
- Jos verkko on epävaka, laite saattaa toimia hitaammin tai kuvaa on ladattava toiston aikana.
- Multi Audio- ja Closed Caption -toimintoja ei tueta, kun videota toistetaan DLNA-tilassa.
- Kun DLNA-tilassa valitaan koko näyttö, saatat näytön suhde erota alkuperäisestä.
- Jos yhteen palvelimeen on yhdistetty useampi televisio DLNA-tilassa, tiedostoa ei voida välttämättä toistaa kunnolla palvelimen suorituskyvystä riippuen.
- Jos palvelin ei näytä toistoajatietoja, ruudussa näkyy "- -."

### Nero MediaHome 4 Essentialsin asentaminen

Nero MediaHome 4 Essentials on Windows-käyttöjärjestelmään tarkoitettu helppokäyttöinen DLNA-palvelinohjelmisto.

#### Tietokoneen vaatimukset Nero MediaHome 4 Essentials -ohjelman käyttöön

- Windows® XP (Service Pack 2 tai uudempi), Windows Vista® (Service Packia ei tarvita), Windows® XP Media Center Edition 2005 (Service Pack 2 tai uudempi), Windows Server® 2003 (Service Pack 1 tai uudempi)
  - Windows® 7 Home Premium, Professional, Enterprise tai Ultimate (32- ja 64-bittinen)
  - 64-bittinen Windows Vista® -versio (sovellus suoritetaan 32-bittinen tilassa)
  - Windows® 7, 64-bittinen versio (sovellus suoritetaan 32-bittisessä tilassa)
  - Vapaa kiintolevytila: 200 Mt kiintolevytilaa normaaliin Nero MediaHome -erillisasennukseen
  - 1,2 GHz:n Intel® Pentium® III- tai AMD Sempron™ 2200+ -suoritin
  - Muisti: 256 Mt RAM-muistia
  - Näytönohjain, jossa vähintään 32 Mt videomuistia, vähimmäistarkkuus 800 x 600 kuvapistettä ja 16-bittiset väriasetukset
  - Windows® Internet Explorer® 6.0 tai uudempi
  - DirectX® 9.0c -versio 30 (elokuu 2006) tai uudempi
  - Verkkoympäristö: 100 Mt:n Ethernet, WLAN (IEEE 802.11g) tai nopeampi
- 1 Käynnistä tietokone.
  - 2 Sulje kaikki Microsoft Windows -ohjelmat ja lopeta kaikki mahdollisesti käynnissä olevat virustorjuntaohjelmat.
  - 3 Aseta Nero MediaHome 4 Essentials -CD-levy tietokoneen CD-asemaan.
  - 4 Valitse **Nero MediaHome 4 Essentials**. Asennustoiminto tulee näkyviin.
  - 5 Voit tuoda sarjanumeron syöttönäytön näkyviin valitsemalla **Next (Seuraava)**. Siirry seuraavaan vaiheeseen valitsemalla **Next (Seuraava)**.
  - 6 Jos hyväksyt kaikki ehdot, valitse **I accept the License Conditions (Hyväksyn käyt-**

**töoikeusehdot)** -valintaruutu ja valitse **Next (Seuraava)**. Asennusta ei voi tehdä ilman tätä sopimusta.

- 7 Valitse **Typical (Tyypillinen)** ja sitten **Next (Seuraava)**. Asennusprosessi alkaa.
- 8 Jos haluat osallistua nimettömään tiedonkeruuseen, valitse valintaruutu ja napsauta **Next (Seuraava)** -painiketta.
- 9 Viimeistele asennus napsauttamalla **Exit (Lopeta)** -painiketta.

#### Tiedostojen ja kansioiden jakaminen

Kun olet asentanut Nero MediaHomen, sinun on lisättävä kansiot, jotka haluat jakaa.

- 1 Kaksoisnapsauta työpöydällä olevaa Nero MediaHome 4 Essentials -kuvaketta.
- 2 Valitse Network (Verkko) -kuvake vasemmalta ja määritä verkon nimi Network name (Verkko-nimi) -kenttään. Televisio tunnistaa antamasi verkkonimen.
- 3 Napsauta Shares (Jaetut) -kuvaketta vasemmallalla.
- 4 Valitse Local Folders (Paikalliset kansiot) -välilehti Shared (Jaetut) näytössä.
- 5 Avaa Browse Folder (Selaa kansiota) -ikkuna napsauttamalla Add (Lisää) -kuvaketta.
- 6 Valitse jaettavat tiedostot sisältävä kansio. Valittu kansio lisätään jaettujen kansioiden luetteloon.
- 7 Käynnistä palvelin napsauttamalla Start Server (Käynnistä palvelin) -kuvaketta.



#### HUOMAUTUS

- Jos jaetut kansiot tai tiedostot eivät näy televisiossa, valitse kansio Local Folders (Paikalliset kansiot) -välilehdessä ja valitse **Rescan Folder (Hae kansio uudelleen) More (Lisää)** -näppäimen kohdalla.
- Lisätietoja ja ohjelmistotyökaluja on osoitteessa <http://www.nero.com>.



### Jaetun median toistaminen

Voit näyttää ja toistaa tietokoneeseen tai muihin DLNA-mediapalvelimiin tallennettua video-, valokuva- ja musiikkisältöä.

- 1 Paina **HOME** ja avaa Aloitusvalikko.
- 2 Valitse siirtymisnäppäimillä **Smart Share** ja paina **OK**.
- 3 Valitse siirtymisnäppäimillä haluamasi laite ja paina **OK**.
- 4 Valitse siirtymisnäppäimillä **DLNA**. Tämä televisio saattaa tarvita lupaa mediapalvelimelta palvelimesta riippuen.

käytössä.

- MPO-tiedostoja ei toisteta, kun Valokuvaluettelo on käytössä.
- Kotiverkon tila saattaa vaikuttaa Smart Share -toiminnon toisto- ja toimintalaatuun.
- Irrotettavien tietovälineiden, kuten USB- ja DVD-asemien, tiedostojen jakaminen ei ehkä toimi oikein mediapalvelimessa.
- Kun tiedostoja toistetaan DLNA-yhteyden välityksellä, DRM-suojattuja tiedostoja ei tueta.
- Järjestelmä tunnistaa enintään 1 000 kansiota ja tiedostoa.
- Jos kansion sisällä on liikaa kansioita tai tiedostoja, se ei välttämättä toimi kunnolla.

### DLNA-mediasoitimen käyttövinkit

- DLNA-toiminto ei ole käytettävissä reititimissä, jotka eivät tue ryhmälähetystä. Lisätietoja saat reitittimen käyttöoppaasta tai ottamalla yhteyttä valmistajan edustajaan.
- Mediapalvelimella olevan tiedoston toistaminen edellyttää, että televisio ja mediapalvelin on liitetty samaan tukiasemaan.
- Smart Share -tiedostovaatimukset ja -toistotoiminnot saattavat vaihdella mediapalvelimesta riippuen.
- Tiedosto-ominaisuuksissa ja mediapalvelimen ominaisuuksissa saattaa olla toistoon vaikuttavia rajoituksia.
- Videoiden pikkukuvia tuetaan vain silloin, kun DLNA-palvelin tukee niitä.
- Jos Smart Share --valikossa on musiikki-tiedosto, jota ei voi toistaa, televisio ohittaa tiedoston ja toistaa seuraavan tiedoston.
- Kansiossa olevat tiedostot voi toistaa vain, jos ne ovat samaa tyyppiä.
- Ruudulla olevat musiikki- ja videotiedostojen tiedot eivät ole välttämättä aina oikein Smart Share -valikossa.
- Tämä televisio tukee vain Nero MediaHome 4:n tekstitystiedostoja.
- Tekstitystiedostolla ja videotiedostolla on oltava sama nimi ja tiedostojen on sijaittava samassa kansiossa.
- Jos tekstitystiedostoja on lisätty hakemiston indeksoinnin jälkeen, käyttäjän on poistettava kansio jaettujen kansioiden luettelosta ja lisättävä se uudelleen.
- DLNA-palvelimessa olevaa DRM/\* .tp/\* .trp-tiedostoa ei toisteta, kun Elokuvaluettelo on

## DLNA DMR -toiminnon kytkeminen (Digital Living Network Alliance, Digital Media Render)

Tämä tukee tiedostojen etätoistoa. Yhteensopivassa laitteessa (Windows 7, matkapuhelin, jossa on PlayTo tai muu yhteensopiva DLNA-DMC-laite) olevia tiedostoja voidaan lähettää televisioon.

DMR-toiminto toimii oikein vain silloin, kun televisio ja tietokone ovat samassa lähiverkossa.

- 1 Voit toistaa tiedoston valitsemalla Windows7:n Etätoisto-toiminnon.  
Toista haluamasi tiedosto napsauttamalla sitä hiiren kakkospainikkeella.
- 2 Voit toistaa tiedoston vain yhdellä televisiolla tai laitteella, vaikka useita laitteita olisi kytketty. Toistonopeus riippuu verkon tilasta.

### ! HUOMAUTUS

- Vain osa DMC-laitteista tukee tekstitystä.
- DMR-toiminto ei välttämättä toimi oikein langattomassa verkossa.
- DMC-toiminnon hakutoiminto toimii vain videotiedostoissa.
- DMR-toiminto ei ole käytettävissä, kun toinen toiminto on käytössä (tallennus, toisto tai Smart Share -käyttö jne.).
- Katso tiedoston ohjeet tiedoston toistamiseen matkapuhelimen tai laitteen käyttöoppaasta.
- Voit muuttaa kytketyn television nimen kaksoisnapsauttamalla muutettavaa nimeä kohdassa Ohjauspaneeli > Verkko ja Internet > Tarkastele verkon tietokoneita ja laitteita. (Vain Windows 7)
- Television nimeä ei voi muuttaa, kun DMR-tiedostoa toistetaan. Muuta nimi, kun toisto on päättynyt.

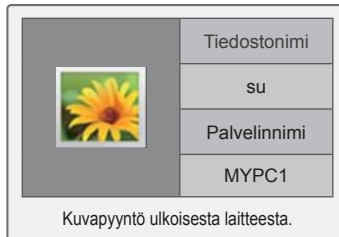

## Tiedostojen selaus

Käytä valokuva-, musiikki- tai elokuvaletteloja ja selaa tiedostoja.

- 1 Kytke USB-tallennuslaite.
- 2 Paina **HOME** ja avaa Aloitusvalikko.
- 3 Valitse siirtymisnäppäimillä **Smart Share** ja paina **OK**.
- 4 Valitse siirtymisnäppäimillä haluamasi laite ja paina **OK**.
- 5 Valitse siirtymisnäppäimillä **Kaikki mediat**, **Elokuvaluettelo**, **Valokuvaluettelo** tai **Musiikkiluettelo** ja paina **OK**.
  - **Kaikki mediat**: näyttää kaikki tiedostoluettelon tiedostot.
  - **Elokuvaluettelo**, **Valokuvaluettelo** tai **Musiikkiluettelo**: näyttää vain yhdentyyppiset tiedostot tiedostoluettelossa.
- 6 Valitse siirtymisnäppäimillä haluamasi kansio tai tiedosto.

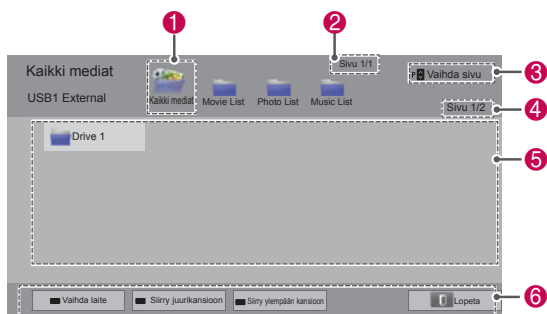

No.	Kuvaus
1	Näyttää kaikki mediakansiot.
2	Nykyinen sivunumero/sivujen määrä.
3	Siirtyä edelliselle tai seuraavalle sivulle.
4	Nykyinen sivunumero/sivujen määrä.
5	Tiedoston tiedot tai pikkukuva.
6	Kauko-ohjaimen painikkeet.

### Pikkukuvan tiedot

Tyyppi	Poikkeavat tiedosto	Ei-tuetut tiedostot
Video		
Valokuva		
Musiikki		

## USB-tallennuslaitteiden käyttövinkit

Tyyppi	Tuettu tiedostomuoto		
<b>Video</b>	<ul style="list-style-type: none"> <li>• MPG, MPEG, DAT, TS, TRP, TP, VOB, MP4, MOV, MKV, DivX, AVI, ASF, WMV, M4V</li> <li>• Toistettavan elokuvatiedoston enimmäisbittinopeus: 20 Mbps (megabittia sekunnissa)</li> <li>• Äänimuodon bittinopeus: 32 kbps - 320 kbps (MP3)</li> <li>• Tuetut ulkoisen tekstityksen muodot: *.smi, *.srt, *.sub (MicroDVD, SubViewer 1.0/2.0), *.ass, *.ssa, *.txt (TMPPlayer), *.psb (PowerDivX)</li> <li>• Tuetut sisäisen tekstityksen muodot: vain XSUB (tämä on DivX-tiedostojen tekstityksen muoto), Text UTF-8, SRT, ASS, SSA (tämä on DivX-Plus HD -tiedostoissa käytetty tekstityksen muoto)</li> </ul>		
<b>Valokuva</b>	<ul style="list-style-type: none"> <li>• Älä käytä asteittaista vaihtoehtoa, kun tallennat JPG-tiedostoja tietokoneellesi.</li> <li>• Teräväpiirtokuvien avaaminen koko ruudulle saattaa kestää jonkin aikaa.</li> </ul>		
	<b>Tiedostotunnisteet</b>	<b>Kohde</b>	<b>Profiili</b>
<b>2D</b>	jpeg jpg jpe	Tuettu tiedostomuoto	<ul style="list-style-type: none"> <li>• SOF0: perustaso</li> <li>• SOF1: peräkäislaajennettu</li> <li>• SOF2: progressiivinen</li> </ul>
		Valokuvan koko	<ul style="list-style-type: none"> <li>• Vähintään: 64 x 64</li> <li>• Enintään - normaali tyyppi: 15 360 (L) x 8 640 (K)</li> <li>• Progressiivinen tyyppi: 1 920 (L) x 1 440 (K)</li> </ul>
<b>3D (vain 3D-mallit)</b>	mpo	Tuettu tiedostomuoto	<ul style="list-style-type: none"> <li>• mpo</li> </ul>
		Valokuvan koko	<ul style="list-style-type: none"> <li>• 4:3-koko: 3,648 x 2,736 2,592 x 1,944 2,048 x 1,536</li> <li>• 3:2-koko: 3,648 x 2,432</li> </ul>
<b>Musiikki</b>	<ul style="list-style-type: none"> <li>• MP3</li> <li>• Bittinopeus 32 kbps - 320 kbps</li> <li>• Näytteenotonopeus (näytteenottotaajuus) MPEG1 layer 3: 32 kHz, 44,1 kHz, 48 kHz MPEG2 layer 3: 16 kHz, 22,05 kHz, 24 kHz</li> <li>*Kopiosuojattua tiedostoa ei toisteta.</li> </ul>		

## Videoiden katselu

Videotiedostojen toistaminen TV:ssä. Televisiolla voi toistaa USB-tallennuslaitteessa olevia videotiedostoja.

- 1 Paina **HOME** ja avaa Aloitusvalikko.
- 2 Valitse siirtymisnäppäimillä **Smart Share** ja paina **OK**.
- 3 Valitse siirtymisnäppäimillä haluamasi laite ja paina **OK**.
- 4 Valitse siirtymisnäppäimillä **Elokuvaluett.** ja paina **OK**.
- 5 Valitse siirtymisnäppäimillä haluamasi kansio tai tiedosto ja paina **OK**.
- 6 Toista elokuva käyttämällä seuraavia valikoita/näppäimiä.



-painike	Kuvaus
Siirtymisnäppäin	Selaa tiedostoja.
<b>OK</b>	Toistaa korostetun tiedoston.
<b>P</b> ^ v	Siirtyä edelliselle tai seuraavalle sivulle.
Punainen näppäin	Vaihtaa laitetta. Vaihtaa toiseen tuloon.
Vihreä näppäin	Siirtyä juurikansioon.
Keltainen näppäin	Siirtyä ylemmän kansioon.

- 7 Ohjaa toistoa seuraavilla näppäimillä.



-painike	Kuvaus
■	Pysäyttää toiston.
▶	Toistaa videon.
	Keskeyttää toiston tai jatkaa sitä.
◀◀	Kelaa videota taaksepäin.
▶▶	Kelaa videota eteenpäin.
ja ▶▶	Toistaa videot hidastettuina.
Punainen näppäin ja < >	Valitsee kuvan suoraan. Koko tiedosto on jaettu 10 kuvaan. Tiedostosta riippuen kuvia ei välttämättä näytetä.
<b>ENERGY SAVING</b>	Lisää tai vähentää ruudun kirkkautta.
<b>3D</b> (vain 3D-mallit)	Näyttää 3D-kuvannuksen.
<b>Q.MENU</b>	Näyttää Asetus-valikon (Katso s.70).
<b>AV MODE</b>	Valitse lähde.
<b>BACK</b>	Piilottaa valikon näytöltä. Tuo valikko uudelleen näkyviin painamalla <b>OK</b> .
<b>EXIT</b>	Siirtyä edelliselle valikkonäytölle.

### Videotiedostojen toistovinkit

- TV ei tue Motion JPEG -pakattuja tiedostoja. (Katso s.142)
  - Käyttäjän luoma tekstitys ei välttämättä toimi oikein.
  - Tekstityksissä ei välttämättä näytetä erikois-merkkejä tai HTML-tunnisteita.
  - Tekstityksen fontin tai värin muuttamista ei tueta.
  - Tekstityksiä ei ole saatavilla ei-tuetuilla kielillä.
  - Videotiedostoja, joiden tekstitystiedoston koko on yli 1 Mt, ei välttämättä voida toistaa kunnolla.
  - Ruudulla voi ilmetä väliaikaisia häiriöitä, kuten kuvan pysähtymistä tai nopeaa toistoa, kun äänen kieli vaihdetaan.
  - Jos toistat vahingoittunutta videotiedostoa, sitä ei välttämättä toisteta oikein tai kaikki soittimen toiminnot eivät ole käytettävissä.
  - Televisio ei välttämättä toista oikein joillakin koodereilla tuotettuja videotiedostoja.
  - Jos tallennetussa tiedostossa ei ole videota tai ääntä, joko videota tai ääntä ei lähetetä.
  - Jos televisio toistaa tallennetun tiedoston ilman videota tai ääntä, joko videota tai ääntä ei lähetetä.
  - Televisio ei välttämättä toista tasaisesti videotiedostoja, joiden tarkkuus on suurempi kuin kunkin kuvan tuettu tarkkuus.
  - Televisio ei välttämättä toista videotiedostoja, jotka eivät ole määrättyä tyyppiä ja muotoa.
  - Televisio ei välttämättä toista GMC (Global Motion Compensation)- tai Qpel (Quarterpel Motion Estimation) -koodattuja tiedostoja.
  - Televisio tukee vain 10 000 väliaritalohkoa tekstitystiedostossa.
  - Televisio tukee H.264/AVC-koodekkia profiilitalosolle 4.1.
  - Televisio ei tue DTS-äänikoodekkia.
  - Televisio ei voi toistaa videotiedostoa, jonka koko on suurempi kuin 30 Gt.
  - Jos toistat videon USB-yhteydellä, joka ei tue suurta nopeutta, videosoitin ei välttämättä toimi oikein.
  - Videotiedoston ja sen tekstityksen on oltava samassa kansiossa, ja videotiedoston ja tekstityksen nimen on oltava sama.
  - Televisio ei välttämättä toista tuettua muotoa olevaa videotiedostoa sen koodauksesta riippuen.
- Trick Mode -tila ei tue muita toimintoja kuin ► jos videotiedostoissa ole hakemistotietoja.
  - Videotiedostoja, joiden nimet sisältävät tuntemattomia merkkejä, ei voida välttämättä toistaa.
  - 3D-tilaa ei tueta 3D WMV -tiedostoille, joissa käytetään kaksitasoista suoratoistoa. (vain 3D-mallit)

**Elokuvaluettelon pikavalikkovaihtoehdot**

- 1 Paina **Q. MENU (Pikavalikko)**. Ponnahdusikkuna avautuu.
- 2 Valitse vaihtoehto siirtymisnäppäimillä ja paina **OK**.
- 3 Valitse siirtymisnäppäimillä jokin seuraavista vaihtoehtoista ja paina **OK**.

**Aseta videon toisto.**

Toiminto	Kuvaus	
<b>Picture Size</b>	Valitsee haluamasi kuvasuhteen videoille. <ul style="list-style-type: none"> <li>• <b>Koko näyttö:</b> tiedostot toistetaan koko näytön tilassa videon kuvasuhteen mukaan.</li> <li>• <b>Alkuperäinen tila:</b> tiedostot toistetaan niiden alkuperäisessä koossa.</li> </ul>	
<b>Audio Language</b>	Muuttaa videotiedostojen audion kieliryhmää. Yhden ääniraidan sisältäviä tiedostoja ei voi valita.	
<b>Subtitle Language</b>	Tekstitys voidaan kytkeä päälle tai pois päältä.	
<b>Kieli</b>	Aktivoituu SMI-tekstityksien aikana. Tekstityksen sisältä voi valita kielen.	
<b>Koodisivu</b>	Tekstityksen fontin valinta. Kun valittuna on oletusarvo, sisältö näytetään sillä kielellä, joka on valittuna kohdassa Asetus - Valikkokieli (Language).	
	<b>Toiminto</b>	<b>Kuvaus</b>
	Tekstityksen kieliryhmä	<ul style="list-style-type: none"> <li>• Latin1: englanti, espanja, ranska, saksa, italia, ruotsi, suomi, hollanti, portugali, tanska, romania, norja, albania, gaeli, kymri, iiri, katalaani, valencia</li> <li>• Latin2: bosnia, puola, kroatia, tsekki, slovakia, sloveeni, serbia, unkar</li> <li>• Latin4: viro, latvia, liettua</li> <li>• Kyrillinen: bulgaria, makedonia, venäjä, ukraina, kazakki</li> <li>• Kreikka: kreikka</li> <li>• Turkki: turkki</li> </ul>
	<b>Sync</b>	Jos videota ei ole synkronoitu tekstityksen kanssa, sitä voi säätää 0,5 sekunnilla.
	<b>Position</b>	Siirrä tekstityksen sijaintia.
	<b>Size</b>	Muuttaa tekstityksen fonttikokoa.
<b>Kertaus</b>	Otaa elokuvan toiston uudelleentoistotoiminnon käyttöön tai pois käytöstä. Käynnistyksen aikana, tiedosto kansioineen toistetaan toistuvasti uudelleen. Kun toiminto on pois käytöstä, samankaltaisesti nimettyjä tiedostoja voidaan toistaa järjestyksessä.	

**! HUOMAUTUS**

- Elokuvaluettelon asetusten muutokset eivät vaikuta Valokuvaluutteluun ja Musiikkiluutteluun.
- Valokuvaluutteluun ja Musiikkiluutteluun tehdyt muutokset päivittyvät Valokuvaluutteluun ja Musiikkiluutteluun mutta ei Elokuvaluutteluun.
- Kun videotiedostoa toistetaan uudelleen pysäytyksen jälkeen, voit jatkaa toistoa pysäytyskohdasta valitsemalla Kyllä.
- Jos jatkuvat sarjatiedostot päättyvät kansioista, seuraava tiedosto toistetaan automaattisesti. Tämä ei koske tapauksia, joissa Elokuvaluuttelun **Toista**-toiminto on Päällä.

**Aseta video.**

Voit muuttaa videoiden esiasetuksia. (Katso KUVA-asetukset.)

**Aseta ääni.**

Voit muuttaa äänen esiasetuksia. (Katso ÄÄNI-asetukset.)

**Aseta DivX PLUS HD**

Nämä vaihtoehdot ovat käytössä vain silloin, kun toistettava tiedosto sisältää otsikon, toimituksen ja kirjattujen lukujen tiedot.

Toiminto	Kuvaus
<b>Otsikko</b>	Jos tiedostossa on useampi otsikko, valitse se, jonka haluat toistaa.
<b>Toimitus</b>	Jos tiedostossa on useampi toimitus, valitse se, jonka haluat toistaa. <ul style="list-style-type: none"> <li>• Toimitus viittaa lukuihin perustuvan toistojärjestykseen.</li> </ul>
<b>Kirjattu luku</b>	Valitse ja toista haluamasi luku.

## DivX® VOD -opas

### DivX® VOD -rekisteröinti

Jotta voit toistaa ostettua tai vuokrattua DivX® VOD -sisältöä, sinun pitää rekisteröidä laitteesi osoitteessa [www.divx.com/vod](http://www.divx.com/vod) käyttämällä laitteesta löytyvää 10-numeroista DivX-rekisteröintikoodia.

- 1 Paina **HOME** ja avaa Aloitusvalikko.
- 2 Valitse siirtymisnäppäimillä **ASETUKSET** ja paina **OK**.
- 3 Valitse siirtymisnäppäimillä **ASETUS** ja paina **OK**.
- 4 Valitse siirtymisnäppäimillä **Smart Share -asetus** ja paina **OK**.
- 5 Valitse siirtymisnäppäimillä **DivX VOD Registration** ja paina **OK**.
- 6 Näytä television rekisteröintikoodi.

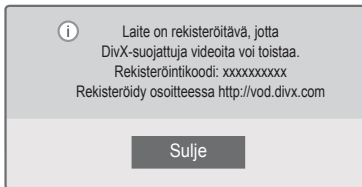

- 7 Kun olet valmis, paina **EXIT (Lopeta)**.



### HUOMAUTUS

- Kun tarkistat rekisteröintikoodia, osa näppäimistä ei välttämättä toimi.
- Jos käytät toisen laitteen DivX-rekisteröintikoodia, et voi toistaa vuokrattua tai ostettua DivX-tiedostoa. Varmista, että käytät televisioksi kuuluvaa DivX-rekisteröintikoodia.
- Jos video- tai äänitiedostoja ei ole muunnettu tavallisella DivX-koodekilla, ne saattavat olla viallisia tai niitä ei voi toistaa.
- DivX VOD -koodin avulla voit aktivoida enintään kuusi laitetta yhdellä tilillä.

### DivX® VOD -rekisteröinnin poistaminen

Poista laitteen rekisteröinti osoitteessa [www.divx.com/vod](http://www.divx.com/vod) käyttämällä laitteesta löytyvää 8-numeroista DivX-rekisteröinnin poistokoodia.

- 1 Paina **HOME** ja avaa Aloitusvalikko.
- 2 Valitse siirtymisnäppäimillä **ASETUKSET** ja paina **OK**.
- 3 Valitse siirtymisnäppäimillä **ASETUS** ja paina **OK**.
- 4 Valitse siirtymisnäppäimillä **Smart Share -asetus** ja paina **OK**.
- 5 Valitse siirtymisnäppäimillä **DivX Deregistration** ja paina **OK**.
- 6 Vahvista valitsemalla **Kyllä**.

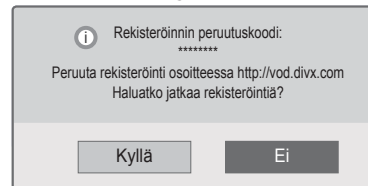

- 7 Kun olet valmis, paina **EXIT (Lopeta)**.



### HUOMAUTUS

- Jos rekisteröinti on poistettu, DivX® VOD -sisältöä ei voi katsoa, ennen kuin laite on rekisteröity uudelleen.

## Valokuvien katselu

Voit katsella USB-tallennuslaitteeseen tallennettuja kuvatiedostoja. Ruutunäkymä voi perustua malliin.

- 1 Paina **HOME** ja avaa Aloitusvalikko.
- 2 Valitse siirtymisnäppäimillä **Smart Share** ja paina **OK**.
- 3 Valitse siirtymisnäppäimillä haluamasi laite ja paina **OK**.
- 4 Valitse siirtymisnäppäimillä **Valokuvaluett.** ja paina **OK**.
- 5 Valitse siirtymisnäppäimillä haluamasi kansio tai tiedosto ja paina **OK**.
- 6 Katsele valokuvia käyttämällä seuraavia valikoita/näppäimiä.



-painike	Kuvaus
Siirtymisnäppäin	Selaa tiedostoa.
<b>OK</b>	Näyttää korostetun tiedoston.
<b>P</b> ^ v	Siirtyä edelliselle tai seuraavalle sivulle.
Punainen näppäin	Vaihtaa laitetta. Vaihtaa toiseen tuloon.
Vihreä näppäin	Siirtyä juurikansioon.
Keltainen näppäin	Siirtyä ylempään kansioon.

- 7 Valokuvien katseluun on seuraavat vaihtoehdot.

- Kuva saattaa poiketa tv-laitteestasi.



Toiminto	Kuvaus
<b>Diaesitys</b>	Käynnistää tai pysäyttää diaesityksen. Kaikki valitussa kansiossa olevat valokuvat näytetään diaesityksessä. Aseta diaesityksen nopeus valitsemalla Asetus.
<b>BGM (taustamusiikki)</b>	Taustamusiikki päällä/pois. Aseta taustamusiikin kansio valitsemalla Asetus.
<b>(Värisuodin)</b> (vain plasmatelevisio)	Näyttää valitun kuvan valinnalla Alkuperäinen, Monotoninen, Seepia, Öljymaalauksia tai Vinjetointi.
<b>(Kierrä)</b>	Kääntää valokuvaa myötäpäivään (90°, 180°, 270°, 360°). <b>HUOMAUTUS</b> • Vain rajoitettua kuvan kokoa tuetaan. Et voi kääntää kuvaa, jos käännetyt kuvan leveyden tarkkuus on suurempi kuin tuettu tarkkuus.
	Näyttää valokuvan koko näytössä tai alkuperäisessä tilassa.
<b>ENERGY SAVING (Virransäästö)</b>	Lisää tai vähentää ruudun kirkkautta.
<b>3D</b> (vain 3D-mallit)	Näyttää 3D-kuvat.
<b>Toiminto</b>	Näyttää Asetus-valikon (Katso s.73).
<b>Piilota</b>	Asetusikkuna piilotetaan. Näytä asetukset painamalla <b>OK</b> .
<b>Lopeta</b>	Siirtyä edelliselle valikkonäytölle.



**Valokuvaluettelon pikavalikkovaihtoehdot**

- 1 Paina **Q. MENU (Pikavalikko)**.  
Ponnahdusikkuna avautuu.
- 2 Valitse vaihtoehto siirtymisnäppäimillä ja paina **OK**.
- 3 Valitse siirtymisnäppäimillä jokin seuraavista vaihtoehtoista ja paina **OK**.

**Aseta valokuvanäkymä.**

Toiminto	Kuvaus
<b>Esitysnopeus</b>	Valitsee diaesityksen nopeuden (Nopea, Normaali, Hidas).
<b>BGM</b>	<p>Valitsee musiikkikansion taustamusiikille. Valitse Toista tai Satunnainen.</p> <div style="border: 1px solid black; padding: 5px;"> <p><b>! HUOMAUTUS</b></p> <ul style="list-style-type: none"> <li>• Kansiota ei voi vaihtaa taustamusiikin toiston aikana.</li> </ul> </div>

**! HUOMAUTUS**

- Valokuvaluettelon asetusten muutokset eivät vaikuta Elokuvaluettelon ja Musiikkiluettelon.
- Valokuvaluettelon ja Musiikkiluettelon tehdyt muutokset päivittyvät Valokuvaluettelon ja Musiikkiluettelon, mutta eivät Elokuvaluettelon.

**Aseta video.**

Voit muuttaa videoasetuksia. (Katso KUVA-asetukset.)

**Aseta ääni.**

Voit muuttaa ääniasetuksia. (Katso ÄÄNI-asetukset.)

## Musiikin kuuntelu

- 1 Paina **HOME** ja avaa Aloitusvalikko.
- 2 Valitse siirtymisnäppäimillä **Smart Share** ja paina **OK**.
- 3 Valitse siirtymisnäppäimillä haluamasi laite ja paina **OK**.
- 4 Valitse siirtymisnäppäimillä **Musiikkiluettelo** ja paina **OK**.
- 5 Valitse siirtymisnäppäimillä haluamasi kansio tai tiedosto ja paina **OK**.
- 6 Toista musiikkia käyttämällä seuraavia valikoita/näppäimiä.

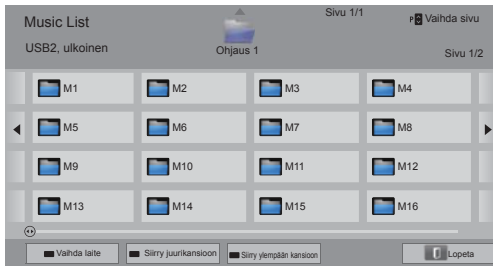

-painike	Kuvaus
Siirtymisnäppäin	Selaa tiedostoja.
<b>OK</b>	Toistaa korostetun tiedoston.
<b>P</b> ^ v	Siirty edelliselle tai seuraavalle sivulle.
Punainen näppäin	Vaihtaa laitetta. Vaihtaa toiseen tuloon.
Vihreä näppäin	Siirty juurikansioon.
Keltainen näppäin	Siirty ylempään kansioon.
Sininen näppäin	Avaa musiikkisoittimen. Se on käytössä musiikkia toistettaessa.

## 7 Ohjaa toistoa seuraavilla näppäimillä.



-painike	Kuvaus
■	Pysäyttää toiston.
▶	Toistaa musiikkitiedoston.
	Keskeyttää toiston tai jatkaa sitä.
◀	Siirty edelliseen tiedostoon.
▶	Siirty seuraavaan tiedostoon.
< >	Osoittaa kursoria.
<b>ENERGY SAVING (Virransäästö)</b>	Lisää tai vähentää ruudun kirkkautta.
<b>Q.MENU</b>	Näyttää Asetus-valikon (Katso s.75).
<b>BACK</b>	Asetusikkuna piilotetaan. Näytä asetukset painamalla <b>OK</b> .
<b>EXIT</b>	Siirty edelliselle valikkonäytölle.

### Musiikkitiedostojen toistovinkit

- Yksikkö ei tue MP3-tiedostoja, joissa on ID3-tunnisteet.

**Musiikkiluettelon pikavalikkovaihtoehdot**

- 1 Paina **Q. MENU (Pikavalikko)**.  
Ponnahdusikkuna avautuu.
- 2 Valitse vaihtoehto siirtymisnäppäimillä ja paina **OK**.
- 3 Valitse siirtymisnäppäimillä jokin seuraavista vaihtoehdoista ja paina **OK**.

**HUOMAUTUS**

- Elokuvaluettelon asetusten muutokset eivät vaikuta Valokuvaluutteloon ja Musiikkiluutteloon.
- Valokuvaluutteloon ja Musiikkiluutteloon tehdyt muutokset päivittyvät Valokuvaluutteloon ja Musiikkiluutteloon.

**Aseta äänentoisto.**

Valitse Toista tai Satunnainen.

**Aseta ääni.**

Voit muuttaa ääniasetuksia. (Katso ÄÄNI-asetukset.)

**HUOMAUTUS**

- Televisio ei toista kopiosuojattuja tiedostoja.
- Jos televisiota ei käytetä vähään aikaan toiston aikana, tietoruutu tulee näkyviin näytönsäästäjäksi, jotta pikselit eivät vaurioidu (image burn).  
Palaa Musiikkiluutteloon painamalla **OK**.

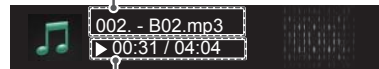
**Tiedostonimi**

kulunut aika / kesto

## Medialinkki-toiminto

Medialinkki-ohjelman avulla saat yhteyden Plex-mediapalvelimeen. Plex-mediapalvelimen voi ladata ilmaiseksi osoitteesta [www.plexapp.com](http://www.plexapp.com). Sen avulla voi toistaa mediatiedostoja ja ladata Plex-sovelluksia. Plex-sovellus ladataan tietokoneelle, joten se ei vie tilaa televisiosta.



### HUOMAUTUS

- Suosittelemme asentamaan Maciin tai PC:lle PLEX-mediapalvelimen version 0.9.1.14 tai uudemman. (Lataa asennustiedosto osoitteesta <http://www.plexapp.com/medialink>)
- GUI-näyttö aukeaa englanninkielisenä, joten siirretty tieto ei näy, jos käytössä on jokin seuraavista kielistä: thai, arabia, persia, heprea, kurdi.
- Videolaajennusta käytettäessä alkuperäinen puskurointi saattaa kestää hetken, jos televisio ei tue toistettua tiedostoa ja se täytyy muuntaa tietokoneella. Muuntamisen kesto saattaa vaihdella tietokoneen tehokkuuden ja verkon nopeuden mukaan.
- Kun toistetaan tietokoneelle tallennettuja tiedostoja (videoita, TV-ohjelmia, musiikkia), tuetut muodot ovat samat kuin DLNA-toiminnossa käytettävät. Siirry sisältöön -toimintoa ei tueta musiikin toiston aikana. (Sama DLNA:lle)
- Teräväpiirtoelokuvien toistossa Wi-Fi-yhteydellä voi ilmetä ongelmia verkon hidastumisen vuoksi.
- Jos käytät reititintä, televisio ei ehkä havaitse tietokonetta reititinasetusten vuoksi. (Televisiot eivät havaitse tietokoneita Wi-Fi-yhteyden avulla esimerkiksi silloin, kun joissain reitittimissä käytetään ryhmälähetystoimintoa.)
- Mediatiedostomuoto vaikuttaa siihen, toimiko laajennus vai ei.
- Laajennukset saattavat muuttua ja lakata toimimasta ilman ennakkovaroitusta tarjoajien harkinnan mukaan.

## Medialinkki-yhteys

- 1 Televisiosi täytyy olla yhdistettynä kotiverkkoon. Joko kiinteällä tai langattomalla yhteydellä. (Katso s.46–52).
- 2 Voit ladata PLEXin osoitteesta <http://www.plexapp.com/medialink>.
  - Lisätietoja asennuksesta saa yllä mainitulta verkkosivustolta.
- 3 Kun suoritat PLEXin ensimmäistä kertaa, ohjattu toiminto auttaa sinua etenemään asennuksessa vaiheesta toiseen.
  - Lisätietoja ohjatun toiminnon käyttämisestä saa yllä mainitulta sivustolta.

## Medialinkin käyttö

- 1 Paina **Home** ja avaa Aloitusvalikko.
- 2 Valitse siirtymisnäppäimillä **Medialinkki**-kuvake ja paina **OK**.
- 3 Yhdistetyn tietokoneen medialinkki-osiot aukeavat. Valitse kuvake ja katso kyseisen luokan jaettu media.



Asetus	Kuvaus
1	Tämä on yhdistettyyn tietokoneeseen määritettyjen luokkien lista.
2	Tämä on verkkosisällön laajennusten lista.
3	Vaihda osion lajittelu. - Palvelimen nimen mukaan: Lajittele lista palvelimen nimen mukaan. - Kohteen nimen mukaan: Lajittele lista kohteen nimen mukaan.
4	Valitse toinen laite.
5	PLEX Online -toiminnon avulla voit asentaa, poistaa tai päivittää sovelluksia tietokoneellesi.
6	Siirry edelliselle sivulle.
7	Poistu Medialinkistä.

## Videoiden katselu

Medialinkki hakee tietoja jaetuista videoista alla kuvatulla tavalla.

- 1 Paina **Home** ja avaa Aloitusvalikko.
- 2 Valitse siirtymisnäppäimillä **Medialinkki**-kuvake ja paina **OK**.
- 3 Valitse siirtymisnäppäimillä video ja paina **OK**.

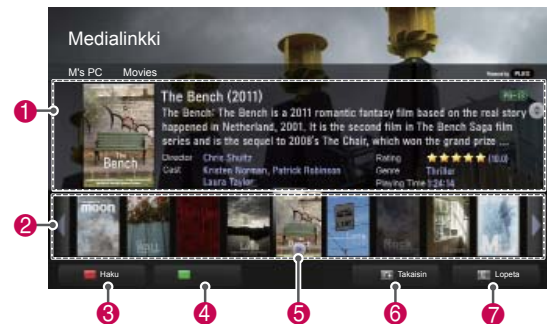

Asetus	Kuvaus
1	Näytä valitun videon tiedot.
2	Näytä videotiedostosta poimitut kuvat.
3	Hae videoita tästä osiosta.
4	Näytä valitun suodattimen mukainen lista.
5	Toista video kokonäyttötilassa. Jos videota on jo toistettu, voit jatkaa kohtauksesta, johon viimeksi jäit.
6	Siirry edelliselle sivulle.
7	Poistu Medialinkistä.

## Musiikkiosion käyttö

Voit katsoa musiikkiosiolle määritettyjen musiikkitiedostojen tietoja ja nauttia niistä.

- 1 Paina **Home** ja avaa Aloitusvalikko.
- 2 Valitse siirtymisnäppäimillä **Medialinkki**-kuvake ja paina **OK**.
- 3 Valitse siirtymisnäppäimillä Musiikkiosio ja paina **OK**.



Asetus	Kuvaus
1	Lajittele musiikkitiedostot valittuun osioon seuraavasti: esittäjä > albumi > kappaleen nimi.
2	Valitse kansio tai kappale.
3	Näytä valitun musiikin esittäjä, albumi ja tiedot.
4	Hae musiikkitiedostoja tästä osiosta.
5	Näytä valitun suodattimen mukainen lista.
6	Siiry edelliselle sivulle.
7	Poistu Medialinkistä.

## TV-ohjelma-osion käyttö

Voit katsoa TV-ohjelma-osion sisältämien ohjelmien tietoja ja nauttia niistä.

- 1 Paina **Home** ja avaa Aloitusvalikko.
- 2 Valitse siirtymisnäppäimillä **Medialinkki**-kuvake ja paina **OK**.
- 3 Valitse siirtymisnäppäimillä TV-ohjelma-osio ja paina **OK**.

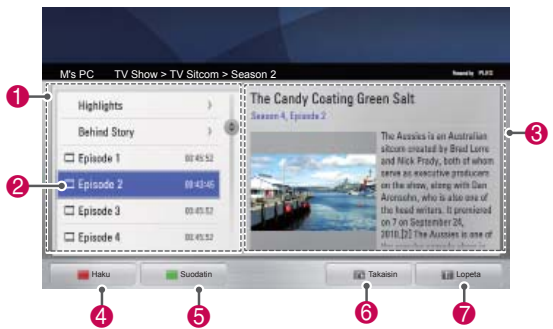

Asetus	Kuvaus
1	Lajittele TV-ohjelmatiedostot valittuun osioon seuraavasti: ohjelman nimi > kausi > jakso.
2	Valitse kansio tai ohjelma.
3	Näytä valitun ohjelman tiedot.
4	Hae TV-ohjelmia tästä osiosta.
5	Näytä valitun suodattimen mukainen lista.
6	Siiry edelliselle sivulle.
7	Poistu Medialinkistä.

## Laajennusten asennus

Medialinkin avulla voit asentaa laajennuksia ja nauttia verkon mediasisällöstä.

- 1 Paina **Home** ja avaa Aloitusvalikko.
- 2 Valitse siirtymisnäppäimillä **Medialinkki**-kuva ja paina **OK**.
- 3 Valitse PLEX Online painamalla keltaista painiketta.

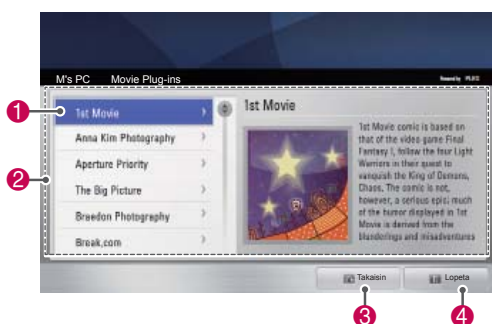

Asetus	Kuvaus
1	Katso laajennustietoja oikealla olevasta paneelista siirtämällä kursori laajennuksen kohdalle. Laajennukset on jo asennettu: Voit suorittaa, päivittää, poistaa tai asentaa niitä uudelleen. Laajennuksia ei ole vielä asennettu: Voit asentaa ne. Asennuksen jälkeen voit suorittaa laajennuksen valitsemalla video-, musiikki- tai kuvalaajennuksen Medialinkin päänäytöltä.
2	Lista saatavilla olevista laajennuksista asennusta varten.
3	Siirry edelliselle sivulle.
4	Poistu Medialinkistä.

## DVR-toiminto

(Tämä toiminto on saatavilla tietyille malleille tietyissä maissa. DVR-yhteensopivien mallien kauko-ohjaimessa on REC-tallennuspainike.)

### Varotoimenpiteet käytettäessä USB-laitetta



#### HUOMAUTUS

- Ainoastaan USB-tallennuslaite on tunnistettavissa.
- Jos USB-tallennuslaite liitetään USB-jakolaitteen kautta, laitetta ei tunnisteta.
- Automaattista tunnistusohjelmaa käyttävän USB-tallennuslaitteen tunnistaminen saattaa epäonnistua.
- USB-muistilaitetta, joka käyttää sen omaa ajuria ei ehkä tunnisteta.
- Jos käytössä on useita osioita tai kortinlukija, samanaikaisesti voidaan tunnistaa neljä muistikorttia.
- USB-muistilaitteen tunnistusnopeus riippuu jokaisesta laitteesta itsestään.
- Älä sammuta televisiota tai irrota USB-laitetta kytkettynä olevan USB-tallennuslaitteen ollessa käytössä. Jos laite irrotetaan äkillisesti, tallennetut tiedostot tai USB-muistilaitte voi vahingoittua.
- Kytke virta USB-muistilaitteeseen, joka tarvitsee ulkoisen virranlähteen. Muussa tapauksessa laitetta ei ehkä tunnisteta.
- Liitä USB-laite USB:n valmistajan toimittamalla kaapelilla. Mikäli liitettävä kaapeli ei ole USB:n valmistama tai se on äärimmäisen pitkä, laitetta ei ehkä tunnisteta.
- Muutamia USB-tallennuslaitteita ei välttämättä tueta tai ne eivät toimi oikein.
- Televisio näyttää enintään 128 merkkiä tiedostonimestä.
- Varmuuskopioi tärkeät tiedostot, koska USB-laitteella olevat tiedot voivat vahingoittua. Tietojen hallinta on kuluttajan vastuulla ja näin ollen valmistaja ei korvaa tietojen vahingoittumista.
- USB-kiintolevyn suositeltu kapasiteetti on vähintään 40 Gt ja enintään 1 Tt.
- Kaikki yli suositellut kapasiteetin omaavat laitteet eivät ehkä toimi oikealla tavalla.
- Videon toistaminen ei välttämättä onnistu

sellaisen USB-liitännän kautta, joka ei tue suuren nopeuden käyttöä.

- USB 2.0 -liittymää vanhempia USB-muistilaitteita tuetaan myös. Ne eivät kuitenkaan toimi oikein elokuvaluettelossa.
- Ylläpidä ulkoisen kiintolevyn vakautta käyttämällä kiintolevyn analyysityökalua, jotta varmistat sen tasaisen toiminnan.
- Kiintolevyn analyysityökalu tarkistaa kiintolevyn suorituskyvyn: kirjoitus- ja lukunopeuden, käyttöajan ja vakauden. Kun kiintolevyn analyysityökalu on ladattu, sillä voi tehdä hakuja verkkosivustosta.
- DVR-USB-kiintolevy tukee vain SSD- ja HDD-levytyyppejä. (USB-muistia ei tueta.)
- SSD (Solid State Drive) -kiintolevyssä on rajoitettu määrä kirjoitus- ja poistovaiheita. Tälle tuotteelle suositellaan HDD (Hard Disk Drive) -kiintolevyä.



## Timeshift (suoran lähetyksen keskeytys ja uudelleentoisto)

Tällä toiminnolla televisio voi tallentaa automaattisesti suoraa lähetystä ja tarjota sen katseltavaksi milloin tahansa.

Kun Timeshift on käytössä, voit keskeyttää tavallisen televisionkatselun ja siirtyä siinä taaksepäin milloin tahansa ilman, että menetät hetkeäkään suorasta lähetyksestä.

Timeshift- ja tallennustoiminnot eivät välttämättä toimi, jos signaalinvoimakkuus on heikko.

Toiminto suoritetaan vasta, kun USB-laite on alustettu.

### USB-tallennuslaitteiden kytkeminen

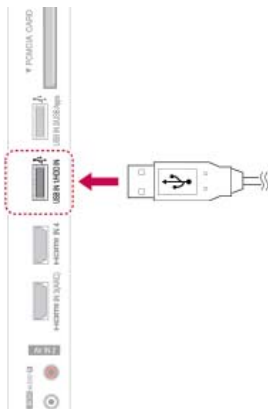

- 1 Kytke USB-laite **USB IN 1/HDD IN** -liitäntään television sivulla.
- 2 Jos käytät USB-laitetta (yli 40 Gt) DVR-tallennukseen, suorita USB-muistiyksikön alustus.

### ! HUOMAUTUS

- Alustaa DVR-tallennusta varten USB-liitännällä levytilassa kytketyn kiintolevyn.
- Tämä otetaan käyttöön vain, kun DVR-tallennukseen käytettävä USB-kiintolevy on kytketty.
- Kun USB-muistiyksikön alustus suoritetaan, kaikki USB-laitteeseen tallennetut tiedot poistetaan.
- Kun USB-muistiyksikön alustus on käynnissä, älä irrota USB-laitetta. Irrottaminen voi aiheuttaa häiriöitä televisioon ja tallennuslaitteeseen.

### USB-muistiyksikön alustus

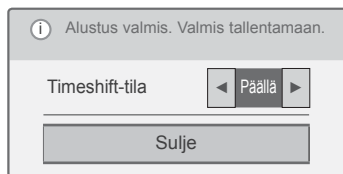
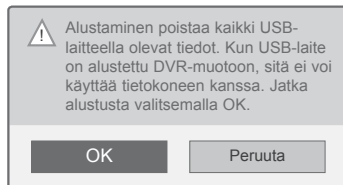
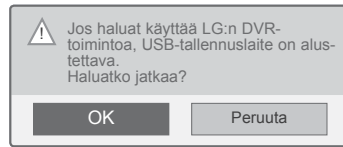

- 1 Kytke alustamaton USB-laite DVR-tallennusta varten ja alusta USB-laite painamalla **REC (Tallenna)**.
- 2 Valitse siirtymisnäppäimillä **OK** ja paina **OK**.
- 3 Valitse siirtymisnäppäimillä **Päällä** tai **Pois** ja paina **OK**.

### ! HUOMAUTUS

- Kun alustus on valmis, näkyviin tulee valmistumisesta ilmoittava ponnahdusikkuna ja USB-kiintolevy on käytettävissä DVR-tallennukseen.
- Alustusaika saattaa vaihdella USB-laitteen kapasiteetista riippuen.
- Tietokone ei tunnista alustettua USB-laitetta.
- Kun alle 40 Gt:n USB-laite on kytketty, USB-muistiyksikön alustusta ei käynnistetä.
- Varmuuskopiointiin käytettävän ulkoisen kiintolevyn suurin tuettu koko on 1 Tt.

### Timeshift-tilan muutos DVR-tallennusta käytettäessä

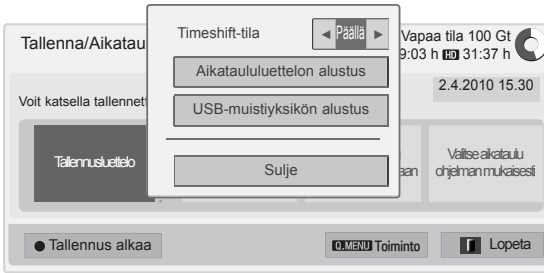

- 1 Kun olet kytkenyt USB-laitteen, paina **OK**-näppäintä.
- 2 Avaa DVR-asetusvalikko painamalla keltaista näppäintä ja paina **Q.MENU (Pikavalikko)**.
- 3 Valitse siirtymisnäppäimillä **Timeshift-tila** ja paina **OK**.
- 4 Valitse siirtymisnäppäimillä **Päällä** tai **Pois** ja paina **OK**.
- 5 Kun olet valmis, paina **EXIT (Lopeta)**. Voit palata edelliseen valikkoon painamalla **BACK (Takaisin)**.

### USB-laitteen uudelleenalustaminen DVR-tallennusta käytettäessä

- 1 Kun olet kytkenyt USB-laitteen, paina **OK**-näppäintä.
- 2 Avaa DVR-asetusvalikko painamalla keltaista näppäintä ja paina **Q.MENU (Pikavalikko)**.
- 3 Valitse siirtymisnäppäimillä **USB-muistiyksikön alustus** ja paina **OK**.
- 4 Kun olet valmis, paina **EXIT (Lopeta)**. Voit palata edelliseen valikkoon painamalla **BACK (Takaisin)**.

Menu	Kuvaus
<b>Tallennusluettelo</b>	Siirtyy <b>Tallennusluetteloon</b> .
<b>Ajastuslista</b>	Siirtyy <b>Ajastuslistaan</b> .
<b>Valitse aikataulu päivämäärän mukaan</b>	Siirtyy <b>Ajoitukseen</b> .
<b>Valitse aikataulu ohjelman mukaisesti</b>	Määritä ajastintallennus siirtymällä ohjelmaoppaaseen.

## Timeshift-toiminnon eteneminen



- 1 Kun olet kytkenyt USB-laitteen, paina **OK**-näppäintä.
- Kun Timeshift-käynnistyy, ruudun alareunassa näkyy etenemispalkki, joka osoittaa tallennuksen nykyisen tilan.
- Piilota etenemispalkki painamalla **BACK** tai tuo etenemispalkki näkyviin painamalla **OK**.
- Toiminto jatkuu, vaikka Timeshift-toiminnon aikana vaihdetaan ohjelmaa.

### Etenemispalkki

Toiminto näyttää, mikä Timeshift-katselu on mahdollista, nykyisen ruutunäytön ja suoran lähetyksen tilanteen.

- 1 Esikatselu
  - 2 Toiston nykyinen sijainti ja etenemisen aika
  - 3 Timeshift-toiston etenemisen kokonaisaika
- ▶ Toisto
  - ▶▶ Kelaus eteenpäin
  - ◀◀ Kelaus taaksepäin
  - ≡ Tauko
  - ☾ Suora katselu +
  - ☾ Suora katselu -
  - ≡ Näyttö kerrallaan
  - ▼ Hidas toisto

## ! HUOMAUTUS

- Kiintolevytilan säästämiseksi mitään ei tallenneta, jos signaalia ei ole.
- Timeshift-tilaa voi käyttää enintään 2 tunnin ajan.
- Ohjelmaa tai tuloa ei voi muuttaa tallennuksen aikana.
- Kun virta kytketään, kiintolevyn alustukseen saattaa kulua enintään 3 minuuttia.
- Ohjelman tallennus tai tallennetun ohjelman toisto ei välttämättä toimi, jos ohjelma on kopiosuojattu.
- Välittömäksi toistoajaksi on asetettu 3 tuntia ja tuettu enimmäisaika on 5 tuntia.
- Yli 18 minuutin tallenteille luodaan pikkukuva 3 minuutin välein ja alle 18 minuutin tallenteille joka 1 - 3 minuutin välein.
- Yhdelle näytölle luodaan enintään 6 pikkukuvaa.
- DVR on käytettävissä DTV-kanavalla.
- Radio- tai satelliittiohjelmiä ja joitakin salattuja ohjelmiä ei voi tallentaa.
- Voit tallentaa ja katsella DTV-ohjelmiä 3D-muodossa.

### Toisto Timeshift-toiston aikana

Seuraavat vaihtoehdot ovat käytettävissä Timeshift-toiston aikana:

#### Kaukosäätimen käyttäminen

Voit toistaa väliaikaisesti tallennetun osan eri tavoin Timeshift-toiston aikana.

-painike	Kuvaus
◀▶	Paina toiston aikana toistuvasti <b>REW</b> (◀)- tai <b>FF</b> (▶) -näppäintä toiston nopeuttamiseksi. - Aina, kun painat näppäintä, haun nopeus lisääntyy yhdellä vaiheella (Neljä vaiheeseen saakka).
⏸▶	Paina toiston aikana Pause (⏸) (Tauko) -näppäintä. - Taukonäyttö tulee näkyviin. - Aina, kun painat Pause (⏸) (Tauko) -näppäintä taukonäytössä, kuva siirtyy näyttö kerrallaan (⏸▶). - Paina Pause (⏸) (Tauko) -näppäintä ja vaihda sitten hidastukseen painamalla FF (▶) -näppäintä (⏸▶).
<>, OK	Kun siirät osoitinta siirtymäpainikkeilla (<>) toiston aikana ja painat sitten <b>OK</b> -näppäintä, kuva toistetaan näytössä, jossa osoitin sijaitsee. (↶;↷)
<b>Suora TV</b>	Voit katsella tämänhetkistä suoraa lähetystä painamalla <b>Suora TV</b> -painiketta toiston aikana.

## TALLENNUS

Käytä tätä toimintoa, jos et voi katsella ohjelmaa sen esitys aikana.

### Tallennuksen aloitus/pysäytys

Voit tallentaa ohjelman, jota katselet.

#### Tallennuksen aloitus

- 1 Aloita tallennus painamalla **REC**.

#### Tallennuksen pysäyttäminen

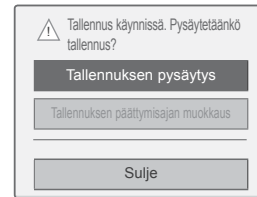

- 1 Pysäytä tallennus painamalla **REC**.
- 2 Valitse siirtymisasetuksilla **Tallennuksen pysäytys** ja paina **OK**.

### ! HUOMAUTUS

- Voit pysäyttää tallennuksen myös painamalla **STOP** (■).

## Muuta tallennuksen lopetusaikaa.

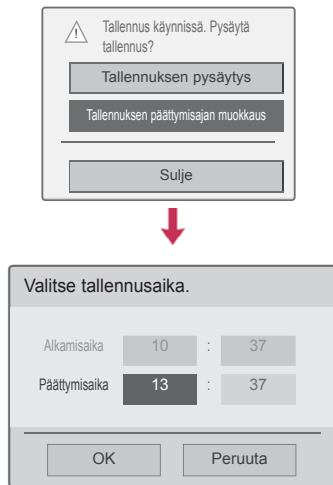

- 1 Paina tallennuksessa **REC (Tallenna)**.
- 2 Valitse siirtymisnäppäimillä **Tallennuksen päättymisajan muokkaus** ja paina **OK**.
- 3 Valitse siirtymisnäppäimillä tallennuksen päättymisaika ja paina **OK**.

### ! HUOMAUTUS

- Jos käytettävissä oleva tallennustila ei riitä, tallennus pysähtyy automaattisesti.
- Alle 10 sekunnin tallennuksia ei tallenneta.
- Tallennuksen enimmäisaika on 5 tuntia.
- Jotta levytilaa säästyy lähetyksiä tallennettaessa, tietoja ei tallenneta, jos signaalia ei ole.
- Tallennustoiminto ei käynnisty kopiosuojattujen ohjelmien kohdalla.
- Näytetty aika saattaa poiketa hiukan todellisesta ajasta.
- Jos signaalia ei ole tai videolähdettä katsellaan, näytetty aika saattaa poiketa hiukan todellisesta ajasta.

### ! VAROITUS

- Lähetyksmateriaalit ovat tekijänoikeuden suojaamia, ja tiettyjen lähetyksmateriaalien toistaminen on sallittua ainoastaan tekijänoikeuden omistajan luvalla.
- Tällä tallentimella tekemäsi ääni- ja videotallenteet ovat ainoastaan henkilökohtaiseen käyttöösi. Et saa myydä, lainata tai vuokrata niitä muille.

## AIKATAULUTA

### Ajoitus

Tämä toiminto on helppo määrittää asetetulle tallennukselle. Ajastintallennus on määritetty.

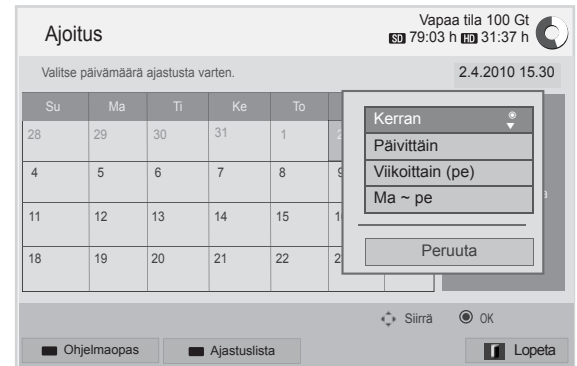
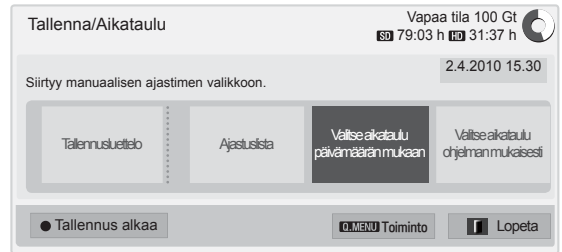

- 1 Kun olet kytkenyt USB-laitteen, paina **OK**-näppäintä.
- 2 Paina keltaista näppäintä.
- 3 Valitse siirtymisnäppäimillä **Valitse aikataulu päivämäärän mukaan** ja paina **OK**.
- 4 Valitse siirtymisnäppäimillä päivämäärä ja paina **OK**.
- 5 Valitse siirtymisnäppäimillä Toista vaihtoehto ja paina **OK**.
- 6 Valitse siirtymisnäppäimillä aikataulutyyppi, aika ja ohjelma ja paina **OK**.
- 7 Kun olet valmis, paina **EXIT (Lopeta)**. Voit palata edelliseen valikkoon painamalla **BACK (Takaisin)**.

## Ajastuslista

Tällä toiminnolla näytetään ajastettu ohjelma. Voit tallentaa enintään 30 ohjelmaa.

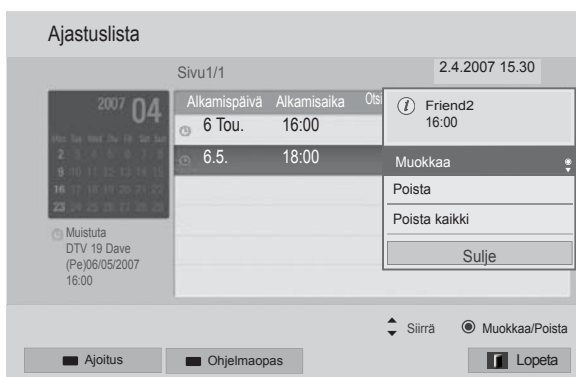
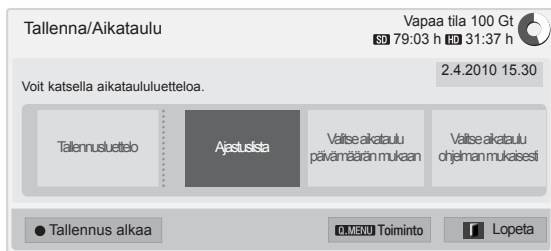

- 1 Kun olet kytkenyt USB-laitteen, paina **OK**-näppäintä.
- 2 Paina keltaista näppäintä.
- 3 Valitse siirtymisnäppäimillä **Ajastuslista** ja paina **OK**.
- 4 Valitse siirtymisnäppäimillä haluttu ohjelma ja paina **OK**.
- 5 Kun olet valmis, paina **EXIT (Lopeta)**.  
Voit palata edelliseen valikkoon painamalla **BACK (Takaisin)**.

Menu	Kuvaus
<b>Muokkaa</b>	Muokkaa kohtien <b>Alkamispäivä/ Alkamisaika/Päätymisaika/ Otsikko/Kertaus</b> sisältöä. Muokattu sisältö on tallennettava painamalla <b>BACK</b> . Tämä toiminto ei ole käytössä ajastetuissa muistutuksissa.
<b>Poista</b>	Poistaa valitun kohteen luettelosta.
<b>Poista kaikki</b>	Poistaa kaikki kohteet luettelosta.
<b>Sulje</b>	Sulkee ponnahdusvalikon.

## Aikataululuettelon alustus

Tällä toiminnolla nollataan ajastuslista.

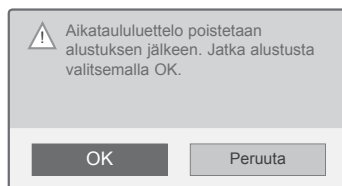
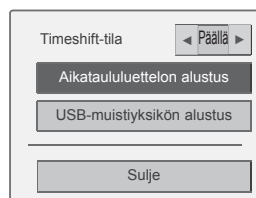

- 1 Kun olet kytkenyt USB-laitteen, paina **OK**-näppäintä.
- 2 Avaa DVR-asetusvalikko painamalla keltaista näppäintä ja paina **Q.MENU (Pikavalikko)**.
- 3 Valitse siirtymisnäppäimillä **Aikataululuettelon alustus** ja painas **OK**.
- 4 Valitse siirtymisnäppäimillä **OK** ja paina **OK**. Aloita aikataululuettelon alustus.
- 5 Kun olet valmis, paina **EXIT (Lopeta)**.  
Voit palata edelliseen valikkoon painamalla **BACK (Takaisin)**.

## Ohjelmaopas

Tämä toiminto on helppo määrittää ajastetulle tallennukselle. (Katso EPG).

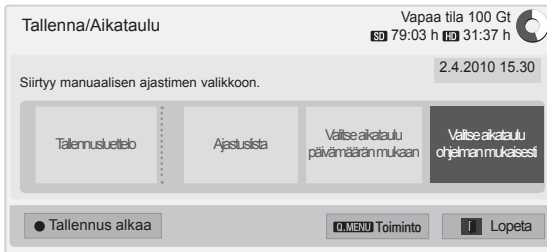

- 1 Kun olet kytkenyt USB-laitteen, paina **OK**-näppäintä.
- 2 Paina keltaista näppäintä.
- 3 Valitse siirtymisnäppäimillä **Valitse aikataulu ohjelman mukaisesti** ja paina **OK**.
- 4 Valitse siirtymisnäppäimillä ohjelma ja paina **OK**.
- 5 Kun olet valmis, paina **EXIT (Lopeta)**.

Voit palata edelliseen valikkoon painamalla **BACK (Takaisin)**.

## ! HUOMAUTUS

- Kopiosuojattuja ohjelmia ei voi tallentaa.

ⓘ Kopiosuojattu ohjelma: tallennus epäonnistui.

- Kun tallennetaan heikkolaatuisesta ulkoisesta lähteestä, tallennuksen laatu ei ole paras mahdollinen.
- Manuaalisen tallennuksen enimmäisaika on 5 tuntia ja vähimmäisaika 2 minuuttia.
- Jos lähetysasema lähettää väärät aikatiedot, ajastettu tallennus saattaa epäonnistua.
- Jos avausajalle ja ajastetulle tallennukselle on asetettu eri ohjelmat samaan ajankohtaan, television virta kytketään ajastetun tallennuksen ohjelmaa varten.
- Jos katkaiset virran tallennuksen aikana, tallennettava ohjelma ei välttämättä tallennu. Siksi on hyvä painaa **STOP (■)**-näppäintä ja tarkistaa varattujen/tallennettujen luettelo ja katkaista sitten virta.
- Tallennusta ei voi varata alle 10 sekunnin ajalle.
- Koska Tallenna- ja Muistuta-toimintojen ohjelman otsikko ja aika perustuvat lähetysaseman lähettämiin tietoihin, ne saattavat poiketa todellisista lähetysaseman tilanteesta riippuen.
- Tallennusaika saattaa vaihdella tulosignaalin tarkkuuden tai USB-kiintolevyn kapasiteetin mukaan.
- Kun ajastetun tallennuksen on määrä alkaa ja television virta on katkaistu, televisio kytkee virran tallennuksen vaatimaan osaan ja jatkaa ajastukseen.
- Kun ajastetun tallennuksen on määrä alkaa ja välitön tallennus on käynnissä, sillä hetkellä tallennettavan ohjelman tallennus pysäytetään ja tallennetaan, ja sen jälkeen jatketaan ajastettua tallennusta.
- Jos television johto irrotetaan tai sen virta katkaistaan, ajastettu tallennus ei toimi.

## TALLENNUSLUETTELO

Näet kaikkien tallennettujen ohjelmien luettelon samasta paikasta.

USB-laitteeseen tallennettu ohjelma voidaan toistaa.

### Tallennusluettelo

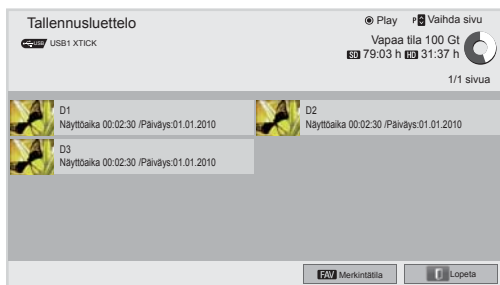

- 1 Kun olet kytkenyt USB-laitteen, paina **OK**-näppäintä.
- 2 Paina vihreää näppäintä ja valitse **Tallennusluettelo**.
- 3 Valitse siirtymisnäppäimillä tallennettu ohjelma ja paina **OK**.
- 4 Kun olet valmis, paina **EXIT (Lopeta)**.

Voit palata edelliseen valikkoon painamalla **BACK (Takaisin)**.



### HUOMAUTUS

- Jos levyllä on viallinen sektori, tallennusluettelon kohde tai kaikki kohteet saatetaan poistaa.
- Tallennusluettelon tallennusten enimmäismäärä on 200. Kun tallennuksia on 200, et voi tallentaa uusia ohjelmia.
- Kun koko tallennus toistetaan, ruutu on pysähtyneessä tilassa 10 sekuntia ja lopettaa toiston sen jälkeen automaattisesti.
- Tallennus voidaan toistaa myös tallennuksen tai ajastetun tallennuksen aikana.
- Tallennuksen toiston aikana kiintolevystä voi kuulua ääntä.
- Tällä ei ole merkitystä tuotteen suorituskyvyn ja luotettavuuden kannalta, ja on normaalia että kiintolevystä kuuluu ääntä.
- Toisessa televisiossa tallennettua ohjelmaa ei voi toistaa tässä televisiossa tekijänoikeussyistä. Jos yrität toistaa toisessa televisiossa tallennettua ohjelmaa tässä televisiossa, näyttöön tulee musta kuva.



## Merkintätila

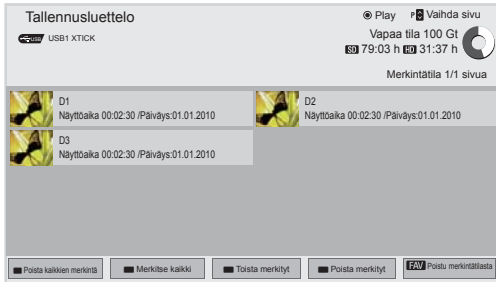

- 1 Kun olet kytkenyt USB-laitteen, paina **OK**-näppäintä.
- 2 Paina vihreää näppäintä ja valitse **Tallennusluettelo**.
- 3 Merkitse tallennettu ohjelma painamalla **FAV (Suosikit)**.
- 4 Valitse tallennettu ohjelma siirtymisnäppäimillä.
- 5 Toista merkitty tallennettu ohjelma painamalla keltaista näppäintä.

-painike	Kuvaus
Punainen näppäin	<b>Poista kaikkien merkintä:</b> poista merkittyjen tallennettujen ohjelmien merkinnät.
Vihreä näppäin	<b>Merkitse kaikki:</b> merkitse kaikki luettelossa olevat tallennetut ohjelmat.
Keltainen näppäin	<b>Toista merkityt:</b> toista ensimmäinen valittu tiedosto. Kun tallennetun ohjelman toisto päättyy, seuraava valittu tiedosto toistetaan automaattisesti.
Sininen näppäin	<b>Poista merkityt:</b> poista merkityt tallennetut ohjelmat.
<b>FAV</b>	Poistu merkintätilasta.

## Tallennettujen ohjelmien toistaminen

Voit toistaa valitun ohjelman tallennusluettelosta.



- 1 Kun olet kytkenyt USB-laitteen, paina **OK**-näppäintä.
- 2 Paina vihreää näppäintä ja valitse **Tallennusluettelo**.
- 3 Valitse siirtymisnäppäimillä tallennettu ohjelma ja paina **OK**.
- 4 Paina vihreää näppäintä, valitse **Asetus** ja paina **OK**.
- 5 Kun olet valmis, paina **EXIT (Lopeta)**.

Voit palata edelliseen valikkoon painamalla **BACK (Takaisin)**.

Menu	Kuvaus
<b>Toista edellisestä toistokohdasta.</b>	Jatkaa toistoa aiemman pysäytyksen kohdasta.
<b>Toista alusta</b>	Valittujen tallennettujen ohjelmien toisto.
<b>Nimeä uudelleen</b>	Nimeä ohjelma uudelleen.
<b>Poista</b>	Poista ohjelma.

## Etenemispalkki

Toiminto näyttää, mikä tallennettujen ohjelmien katselu on mahdollista, nykyisen ruutunäytön ja suoran lähetyksen tilanteen.

- 1 Esikatselu
- 2 Toiston nykyinen sijainti ja etenemisen aika
- 3 Tallennetun ohjelman etenemisen kokonaisaika

-  Toisto
-  Kelaus eteenpäin
-  Kelaus taaksepäin
-  Tauko
-  Suora katselu +
-  Suora katselu -
-  Näyttö kerrallaan
-  Hidas toisto
-  (Sininen) Aloita toistoväli
-  (Keltainen) Aloita muokkausjakso
-  (Sininen) Lopeta toistoväli
-  (Keltainen) Lopeta muokkausjakso
-  Toistoväli

## Kauko-ohjaimen käyttäminen

Voit muokata erilaisia asetuksia tallennetun ohjelman toiston aikana.

-painike	Kuvaus
◀ ▶	Paina toiston aikana toistuvasti REW (◀)- tai FF (▶) -näppäintä toiston nopeuttamiseksi. - Aina, kun painat näppäintä, haun nopeus lisääntyy yhdellä vaiheella (Neljä vaiheeseen saakka).
Vihreä näppäin	<b>Asetus:</b> määritä tallennettujen tiedostojen video- ja ääniasetukset painamalla vihreää näppäintä.
Keltainen näppäin	<b>Clip-Edit:</b> Paina keltaista näppäintä aloituskohdassa, josta haluat aloittaa muokkausjakson ja paina sitä uudelleen lopetuskohdassa. Tallenna valitsemalla Kyllä. - Muokkausjakson alussa on merkintä <b>A</b> ja muokkausjakson lopussa merkintä <b>B</b> ruudun alareunassa olevassa etenemispalkissa. Muokkausjakson alku ja loppu voidaan määrittää sekä eteen- että taaksepäin siirryttäessä. - Alle 10 sekunnin aikaväliä ei voi tallentaa.
Sininen näppäin	<b>Toisto:</b> Paina sinistä näppäintä aloituskohdassa, josta haluat aloittaa toistovälin ja paina sitä uudelleen lopetuskohdassa. Voit peruuttaa toistovälin painamalla sinistä näppäintä vielä kerran. - Toistovälin alussa on merkintä <b>A</b> ja toistovälin lopussa merkintä <b>B</b> ruudun alareunassa olevassa etenemispalkissa. Toistovälin alku ja loppu voidaan määrittää sekä eteen- että taaksepäin siirryttäessä. - Alle 10 sekunnin aikaväliä ei voi määrittää. - Kun toistoväli peruutetaan, televisio palaa normaaliin toistoon aikavälin loppupisteestä.
▶	Paina toiston aikana Pause (  ) (Tauko) -näppäintä. - Taukonäyttö tulee näkyviin. - Aina, kun painat Pause (  ) (Tauko) -näppäintä taukonäytössä, kuva siirtyy näyttö kerrallaan (  ▶). - Paina Pause (  ) (Tauko) -näppäintä ja vaihda sitten hidastukseen painamalla FF (▶) -näppäintä (  ▶). - Jos et paina mitään näppäintä 10 minuuttiin tauon jälkeen, televisio palaa toistoon.
< >, OK	Kun siirät osoitinta siirtymispainikkeilla (< >) toiston aikana ja painat sitten <b>OK</b> -näppäintä, kuva toistetaan näytössä, jossa osoitin sijaitsee. (  )
3D (vain 3D-mallit)	Katso 3D-video.

## EPG (Electronic Programme Guide - sähköinen ohjelmaopas) (digitaalisessa tilassa)

Tässä järjestelmässä on sähköinen EPG-ohjelmaopas (Electronic Programme Guide), joka helpottaa käytävissä olevien katseluvaihtoehtojen valintaa. EPG-ohjelmaoppaassa on esimerkiksi tiedot televisio-ohjelmista ja kaikkien käytävissä olevien palveluiden alkamis- ja päättymisajat. EPG-ohjelmaoppaassa on usein myös lisätietoja ohjelmista (ohjelmatietojen saatavuus ja määrä vaihtelevat kanavien mukaan).

Tätä toimintoa voi käyttää vain, kun asemat lähettävät EPG-tietoja.

Sinun on asetettava Kello **Aika**-valikosta ennen EPG-toiminnon käyttöä.

EPG näyttää ohjelmatiedot 8 päivälle.



- Paina **INFO (Tiedot)**, kun haluat näyttää ohjelmatiedot.

	Näyttää TV tai DTV ohjelman.
	Näky radio-ohjelman yhteydessä.
	Näky MHEG-ohjelman yhteydessä.
	Näky HE-AAC-ohjelman ohessa.
	Lähetettävän ohjelman kuvasuhde.
	Lähetettävän ohjelman kuvasuhde.
	Näky tekstitelevision käytön yhteydessä.
	Näky tekstitystä käyttävän ohjelman yhteydessä.
	Näky maksullisen ohjelman yhteydessä.
	Näytetään yhdessä Dolby Dolby Ohjelman kanssa.
	Näky Dolby Digital PLUS -ohjelman yhteydessä.
576i/p, 720p, 1080i/p	Lähetettävän ohjelman tarkkuus
	Ikonissa näkyvät lähetetyt ohjelmat eivät ehkä ole näkyvissä näytön ulostulossa riippuen ohjelman tiedoista.
	Näky MHP-ohjelman ohessa.
>	Näyttää seuraavat ohjelmatiedot.
^ v	Näyttää muut ohjelmatiedot.

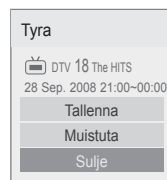

OK	<b>Tallenna:</b> tallennusasetusten ponnahdusikkuna avautuu. <b>Muistuta:</b> ajastettu.
^ v	Valitse Ajastettu Tallenna/Muistutusasetustila.

## Ota EPG käyttöön tai poista se käytöstä.

- 1 Ota EPG käyttöön tai poista se käytöstä painamalla **GUIDE (Opas)**.

## Ohjelman valitseminen

- 1 Valitse haluttu ohjelma siirtymisnäppäimillä tai **P-näppäimellä** ^ v.



## NYT/SEURAAVA-opastila

Voit näyttää parhaillaan lähetettävän ohjelman ja seuraavan ohjelman tiedot.

-painike	Kuvaus
Punainen näppäin	EPG-tilan vaihtaminen.
Keltainen näppäin	Siirry Manual Timer (Manuaalinen ajastus) tilaan. (Katso s.85)
Sininen näppäin	Siirry Schedule List (Ajastuslista) tilaan. (Katso s.86)
OK	Kun Nyt valitaan, TV siirtyy valittuun ohjelmaan ja EPG poistuu. Jos 'Tulevat lähetysohjelmat' on valittuna, varauksen ponnahdusikkuna ilmestyy näytölle.
< >	Valitse ohjelma.
^ v	Valitse lähetysohjelma.
P ^ v	Siirtyminen sivun loppuun ja alkuun.
GUIDE	EPG-ohjelmaoppaan poistaminen käytöstä.
BACK	
EXIT	
TV/RAD	Valitse DTV- tai RADIO-ohjelma.
INFO	Tarkat tiedot näkyviin ja pois näkyvistä.
FAV	Vaihda suosikkitilaan.

## Date Change Mode

-painike	Kuvaus
Vihreä näppäin v	Päivämäärä -asetustilan poistaminen käytöstä.
BACK	
OK	Siirry valittuun päivämäärään.
< >	Päivämäärän valinta.
GUIDE	EPG-ohjelmaoppaan poistaminen käytöstä.
EXIT	

## 8 päivän opastila

-painike	Kuvaus
Punainen näppäin	EPG-tilan vaihtaminen.
Vihreä näppäin	Siirry päivämäärän asetustilaan.
Keltainen näppäin	Siirry Manual Timer (Manuaalinen ajastus) tilaan. (Katso s.85)
Sininen näppäin	Siirry Schedule List (Ajastuslista) tilaan. (Katso s.86)
OK	Kun parhaillaan lähetettävä ohjelma valitaan, TV siirtyy valittuun ohjelmaan ja EPG poistuu. Kun seuraava lähetettävä ohjelma valitaan, varausponnahdusikkuna avautuu.
< >	Valitse ohjelma.
^ v	Valitse lähetysohjelma.
P ^ v	Siirtyminen sivun loppuun ja alkuun.
GUIDE	EPG-ohjelmaoppaan poistaminen käytöstä.
BACK	
EXIT	
TV/RAD	Valitse DTV- tai RADIO-ohjelma.
INFO	Tarkat tiedot näkyviin ja pois näkyvistä.
FAV	Vaihda suosikkitilaan.

## Laajennettu kuvaus

-painike	Kuvaus
INFO	Tarkat tiedot näkyviin ja pois näkyvistä.
^ v	Teksti ylös/alas
< >	Valitse Ajastettu Tallenna/Muistutus-asetustila.
GUIDE	EPG-ohjelmaoppaan poistaminen käytöstä.
EXIT	

# 3D-KUVANNUS

(vain 3D-mallit)

## 3D-tekniikka

Tämä televisio voi näyttää 3D-kuvaa 3D-lähetyksen välityksellä tai kun televisio on kytketty yhteensopivaan laitteeseen kuten Blu-ray- tai 3D-soittimeen. 3D-muotoisen kuvan katseluun tarvitaan 3D-lasit.



### VAROITUS

- 3D-videoiden katselussa suosittelemme pysymään laitteesta vähintään kahden näytön halkaisijan mittaisella etäisyydellä.
- Television katseluun 3D-muodossa tarvitaan 3D-lasit. Parhaimman tuloksen saat käyttämällä LG-merkin 3D-laseja. 3D-kuva ei välttämättä näy kunnolla, jos käytät toisen merkin 3D-laseja. Katso lisätietoja 3D-lasien käyttöoppaasta.
- Kun katselet 2D-kuvaa, on suositeltavaa ottaa 3D-lasit pois. Jos katselet 2D-kuvaa 3D-laseilla, kuvat voivat vääristyä.
- Jos 3D-kuvaa katsoo liian läheltä tai hyvin pitkään, se voi vaurioittaa näkökykyä.
- Pitkäkestoinen television 3D-kuvan katselu tai 3D-pelien pelaaminen 3D-lasien avulla voi aiheuttaa uneliaisuutta, päänsärkyä tai silmien väsymistä. Jos sinulla on päänsärkyä tai tunnet itsesi väsyneeksi tai uneliaaksi, lopeta TV:n katselu ja lepää.
- Raskaana olevien naisten, iäkkäämpien henkilöiden tai henkilöiden, joilla on sydänsairauksia tai jatkuvaa väsyneisyyttä, tulisi välttää 3D-television katselua.
- Jotkut 3D-kuvannukset videolla voivat näyttää siltä, että sinun on väistettävä niitä. Siksi on suositeltavaa, ettet katso 3D-televiointia herkästi särkyvien tai helposti kaatuvien esineiden lähetyksillä.
- Alle 5-vuotiaat lapset eivät saa katsoa 3D-televiointia. 3D-kuva voi vaikuttaa lapsen näön kehitykseen.
- Varoitus valoherkkyyshäiriöistä: Jotkut katselijat voivat tuntea huonovointisuutta tai saada epilepsia-kohtauksen tietyistä televisiossa tai videopeleissä olevista tekijöistä, kuten välkkyvistä valoista tai kuvista. Jos sinulla tai perheenjäsenelläsi on ollut aiemmin huonovointisuutta tai epilepsia-kohtauksia, kysy neuvoa lääkäriltäsi ennen 3D-television katselua.

Jotkin oireet voivat myös esiintyä määrittämättömissä olosuhteissa ilman aiempaa sairaushistoriaa. Lopeta 3D-kuvan katselu välittömästi ja ota yhteyttä lääkäriin, jos sinulla on jokin seuraavista oireista: pyöräytystä tai huimausta, näönmuutoksia, silmien tai kasvojen lihasten nykimistä, tiedottomuutta, kouristuksia, tajuttomuutta, sekavuutta tai hämmennyneisyyttä, suuntaa-aviston häviämistä, lihasspasmia tai pahoinvointia. Vanhempien on tarkkailtava lapsia ja nuoria näiden oireiden varalta, sillä lapset ja nuoret voivat olla herkempiä 3D-television aiheuttamille vaikutuksille.

- Valolle herkistymisen riskiä voidaan alentaa seuraavilla toimenpiteillä.
  - » Pidä 3D-television katselussa säännöllisiä taukoja.
  - » Henkilöiden, joilla on erilainen näkökummassakin silmässä, on käytettävä näköä korjaavia keinoja ennen television katselua.
  - » Katso televisiota siten, että silmäsi ovat samalla tasolla 3D-näytön kanssa, äläkä istu liian lähellä televisiota.
  - » Älä katso 3D-kuvaa väsyneenä tai sairaana, äläkä pitkiä ajanjaksoja.
  - » Älä käytä 3D-laseja muuhun tarkoitukseen kuin 3D-television 3D-kuvannuksen katseluun.
  - » Jotkut katselijat voivat tuntea sekavuutta 3D-television katselun jälkeen. Siksi on suositeltavaa tarkkailla 3D-television katselun jälkeistä oloa ennen liikkeelle lähtöä.

**HUOMAUTUS**

(Vain 32/42/47/55LW47\*\*, 47LK95\*\*)

- Katsottaessa digitelevisiota 3D-tilassa signaalia ei voi lähettää näytöstä SCART-kaapelilla.
- Jos otat 3D-tilan käyttöön ajastetun tallennuksen aikana, näytön signaalia ei voi lähettää SCART-kaapelilla eikä tallennus onnistu.
- Jos 3D-televisiolähetysten standardi muuttuu tulevaisuudessa sellaiseksi, ettei tämä televisio tue sitä, sinun täytyy ehkä hankkia erillinen laite, kuten digisovitin.

**HUOMAUTUS**

(Vain 50/60PZ57\*\*, 50/60PZ75\*\*, 50/60PZ95\*\*)

- Television käynnistämisen jälkeen voi mennä muutamia sekunteja, ennen kuin televisio on virittynyt.
- Jos television ja 3D-lasien välisessä tilassa on esineitä tai muita näköesteitä, 3D-kuvannus ei välttämättä näy oikein.
- Älä aseta televisiota muiden elektronisten laitteiden tai infrapunalaitteiden läheisyyteen.
- Katsottaessa digitelevisiota 3D-tilassa signaalia ei voi lähettää näytöstä SCART-kaapelilla.
- Jos otat 3D-tilan käyttöön ajastetun tallennuksen aikana, näytön signaalia ei voi lähettää SCART-kaapelilla eikä tallennus onnistu.
- 3D-kuvan katsominen ei ehkä onnistu makuulta.
- Kun katsot välillä poispäin televisiosta ja sitten käännät katseen takaisin 3D-ohjelmaan, voi kulua hetki, ennen kuin näet 3D-kuvan oikein.
- Television kuva saattaa vilkkua hieman, jos 3D-kuvaa katsotaan loisteputkivalossa. Tällöin kannattaa sammuttaa tai himmentää valot.
- Jos 3D-televisiolähetysten standardi muuttuu tulevaisuudessa sellaiseksi, ettei tämä televisio tue sitä, sinun täytyy ehkä hankkia erillinen laite, kuten digisovitin.

**3D-lasien käyttö****VAROITUS**

- Älä käytä 3D-laseja silmälasien, aurinkolasien tai suojalasien korvikkeena.
- Älä säilytä 3D-laseja kuumissa tai kylmissä tiloissa.
- Älä pudota esineitä 3D-lasien päälle. Älä pudota tai taivuta laseja.
- Koska 3D-lasit naarmuuntuvat herkästi, puhdista linssit vain pehmeällä kankaalla. Puhalla pölyt pois lasien pinnalta, ennen kuin pyyhit ne pehmeällä kankaalla, koska lasit naarmuuntuvat herkästi.
- Tiedonsiirto saattaa epäonnistua, jos lasit ovat lähellä elektronisia laitteita, jotka käyttävät samaa kaistanleveyttä (2,4 GHz), esimerkiksi mikroaaltouunin tai langattoman lähiverkkolaitteen lähellä.

**3D-kuvannuksen katseluetäisyys**



(Vain 50/60PZ57\*\*, 50/60PZ75\*\*, 50/60PZ95\*\*)

Television koko, katselukulma ja muut tekijät saattavat muuttaa katseluetäisyyttä ja -kulmaa.

Katseluetäisyys	Enimmäiskatseluetäisyys
2–7 m	10 m

## 3D-kuvannuksen katsominen

- 1 Toista 3D-muodossa kuvattu video.
- 2 Katsele 3D-kuvannusta painamalla **3D**.
- 3 Pue 3D-lasit.
- 4 Valitse siirtymisnäppäimillä **OK** ja paina **OK**.
- 5 Valitse siirtymisnäppäimillä muoto ja paina **OK**. (Katso 3D-tila.)

Tila	Kuvaus
<b>2D » 3D</b>	Muutettu 2D-tilasta 3D-tilaan 2D-kuvatilasta 3D-kuvatilaan muunnetut videot eivät ehkä näytä yhtä realistisilta kuin alkuperäiset 3D-videot. 
<b>Sivuttain</b>	
<b>Ylhäällä ja alhaalla</b>	
<b>Sakkikuvio</b>	
<b>Jaksottainen</b>	

- 6 Valitse 3D-näppäimellä **2D pois** tai **3D pois**.

Toiminto	Kuvaus
<b>3D -&gt; 2D</b>	Näyttää kuvat 2D-muodossa ilman 3D-tehosteita.
<b>3D pois</b>	Näyttää kuvat alkuperäisessä muodossa.
<b>2D -&gt; 3D</b>	Näyttää kuvat 3D-muodossa.
<b>Peruuta</b>	Sulkee ponnahtusikkunan.

## 3D-kuvannuksen asetus

- 1 Valitse **3D OPTION (3D-vaihtoehto)**, kun katselet 3D-kuvannusta. Ponnahtusikkuna avautuu.
- 2 Valitse siirtymisnäppäimillä jokin seuraavista vaihtoehdoista ja paina **OK**.



### 3D-tilan asetus

Toiminto (mallin mukaan)	Kuvaus
<b>3D-kuvan koko</b>	Leikkaa kuvan reunat ja venyttää sen koko näytön kokoon 3D-tilassa.
<b>3D Depth</b>	Säätää 2D-kuvasta muunnetun 3D-kuvan stereovaikutelmaa.
<b>3D-näkökulma</b>	Säätää 3D-perspektiivinäkymää siirtämällä 3D-kuvaa eteen ja taakse.
<b>3D-kuvan balanssi</b>	Säätää kuvan oikean ja vasemman puolen väri- ja kirkkauseroja 3D-kuvassa.
<b>3D-kuvan korjaus</b>	Valitse <b>Vasen/oikea</b> tai <b>Oikea/vasen</b> . Valitse ruutu, jossa 3D-video näkyy parhaiten.
<b>3D-optimointi</b>	Optimoi 3D-kuvan näytön katselu-ympäristön mukaan.

### Aseta video.

Voit muuttaa videoasetuksia. (Katso KUVA-asetukset.)

### Aseta ääni.

Voit muuttaa ääniasetuksia. (Katso ÄÄNI-asetukset.)

**VAROITUS**

- Jotkin valikot eivät välttämättä toimi 3D-katselun aikana.
- 3D-kuvannus poistuu käytöstä automaattisesti, kun DTV-kanavia tai tulolähdettä vaihdetaan.
- Näytön kuva ei välttämättä näy oikein, jos katselet 2D-kuvia 3D-tilassa.
- 3D-tehosteet näkyvät, kun 3D-tila on valittuna oikein televisioon syötettävälle 3D-tulon signaalille.
- Televisio käyttää \*mpo-tiedostoille (3D-kameran tiedostot) 3D-kuvannustilaa automaattisesti.

**HUOMAUTUS**

(Vain 32/42/47/55LW47\*\*, 47LK95\*\*)

- Jos valitset 3D-tilan, virran merkkivalo sammuu automaattisesti.
- Voit valita vain asetukset Pois tai Elokuvat-eetterikauko-ohjaimen AV MODE (AV-tila) -näppäimellä.
- Virransäästö on poissa käytöstä, kun toistetaan 3D-kuvaa.
- Et voi siirtyä Aloitusvalikkoon, kun katselet 3D-tiedostoja.

**HUOMAUTUS**

(Vain 50/60PZ57\*\*, 50/60PZ75\*\*, 50/60PZ95\*\*)









- Et voi siirtyä Aloitusvalikkoon, kun katselet 3D-tiedostoja.



# TV-ASETUSTEN MUOKKAAMINEN

## SETUP (Asetukset) -valikko

- 1 Paina **HOME** ja avaa Aloitusvalikko.
- 2 Valitse siirtymisnäppäimillä **SETUP (Asetukset)** -valikko ja paina **OK**.
- 3 Valitse siirtymisnäppäimillä jokin seuraavista valikoista ja paina **OK**.
- 4 Valitse siirtymisnäppäimillä haluamasi asetus tai toiminto ja paina **OK**.
- 5 Kun olet valmis, paina **EXIT (Lopeta)**.

	Menu	Kuvaus
	AENNUS	Ohjelmien määrittäminen ja muokkaus.
	KUVA	Kuvan koon, laadun tai tehosteen muokkaus.
	ÄÄNI	Äänen laadun, tehosteen tai voimakkuuden muokkaus.
	AIKA	Ajan, päiväyksen tai ajastimen asetus.
	LUKITUS	Kanavien ja ohjelmien lukitus ja lukituksen vapautus.
	ASETUS	Yleisasetusten muokkaus.
	VERKKO	Verkoasetuksen määrittäminen.
	TUKI	Asiakkaan tietojen tarkistaminen.

## Asetusten muokkaaminen

### ASENNUS-asetukset

- 1 Paina **HOME** ja avaa Aloitusvalikko.
- 2 Valitse siirtymisnäppäimillä **ASENNUS** ja paina **OK**.
- 3 Valitse siirtymisnäppäimillä **ASENNUS** ja paina **OK**.
- 4 Valitse siirtymisnäppäimillä haluamasi asetus tai toiminto ja paina **OK**.  
- Voit palata edelliselle tasolle painamalla **BACK (Takaisin)**.
- 5 Kun olet valmis, paina **EXIT (Lopeta)**.

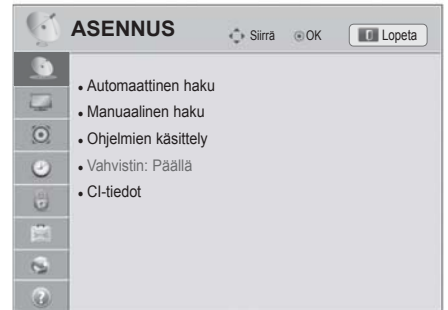

Käytettävissä olevien ohjelma-asetusten kuvaus:

Asetus	Kuvaus
<b>Automaattinen haku</b>	Virittää ja tallentaa kaikki antenni-, kaapeli- ja satelliittitulojen saatavilla olevat ohjelmat. (Katso s.32)
<b>Manuaalinen haku</b>	Ohjelmien virittäminen ja tallentaminen manuaalisesti. (Katso s.37)
<b>Ohjelmien käsittely</b>	Ohjelmien muokkaus. (Katso s.40)
<b>Booster eli tehostin</b>	Määrittäminen optimoituun herkkyyteen signaalin vastaanoton perusteella. (Katso s.41)
<b>CI-tiedot</b>	Voit katsella tiettyjä salattuja (maksullisia) palveluja. (Katso s.41)
<b>DTV-kaapeliasetus</b> (Vain Kaapeli- ja Kaapeli ja satelliitti -tila (vain satelliittimallit))	Eri asetusten määrittäminen kaapeli-DTV:n katselulle. (Katso s.35)
<b>Satelliitti-DTV-asetus</b> (Vain Satelliitti-, Antenni ja satelliitti-, Kaapeli ja satelliitti -tilat, vain satelliittimallit)	Eri asetusten määrittäminen satelliitti-DTV:n katselulle. (Katso s.35)
<b>Tivu-ohjelmaluettelon päivitys</b> (Vain Satelliitti-, Antenni ja satelliitti-, Kaapeli ja satelliitti -tilat, vain satelliittimallit, vain Italiassa)	Päivittää muuttuneet ohjelmaluettelon tiedot maan lähetystilanteen ja satelliitin mukaan. (Katso s.36).

## KUVA-asetukset

- 1 Paina **HOME** ja avaa Aloitusvalikko.
- 2 Valitse siirtymisnäppäimillä **ASENNUS** ja paina **OK**.
- 3 Valitse siirtymisnäppäimillä **KUVA** ja paina **OK**.
- 4 Valitse siirtymisnäppäimillä haluamasi asetus tai toiminto ja paina **OK**.  
- Voit palata edelliselle tasolle painamalla **BACK (Takaisin)**.
- 5 Kun olet valmis, paina **EXIT (Lopeta)**.



Käytettävissä olevien ohjelma-asetusten kuvaus:

Asetus	Kuvaus												
<b>Kuvasuhte</b>	Optimoi kuvan koon. (Katso s.42)												
<b>Aseta 3D-video</b> (vain 3D-mallit)	Asettaa 3D-kuvannusasetuksen. (Katso s.93)												
<b>Ohjattu kuvatoiminto</b>	Säätää kuvanlaadun ja kalibroi ruudun. Mukautetut asetukset tallennetaan nimellä <b>Edistynyt1 Kuvatila</b> -kohtaan.  <div style="border: 1px solid gray; padding: 5px;"> <p><b>! HUOMAUTUS</b></p> <ul style="list-style-type: none"> <li>Jos valitset <b>Ohjattu kuvatoiminto</b>, virransäästötoiminto on käytössä automaattisesti.</li> <li>Palauta <b>Ohjattu kuvatoiminto</b> -toiminnon tekemät muutokset <b>Kuvan palauttam.</b> -valinnalla, kun <b>Kuvatila</b>-valintana on <b>Edistynyt1</b>.</li> <li>RGB-PC/HDMI-PC/DVI-PC-tiloissa ei käytetä muutettuja <b>Väri</b>-, <b>Värisävy</b>- ja <b>Vaakaterävyys/pystyterävyys</b>-arvoja.</li> </ul> </div>												
<b>Energy Saving</b> (Virransäästö)	Vähentää virrankulutusta säätämällä näytön kirkkautta.  <div style="border: 1px solid gray; padding: 5px;"> <p><b>! HUOMAUTUS</b></p> <ul style="list-style-type: none"> <li>Kun energiansäästötilaa säädetään MHEG/MHP-tilassa, energiansäästöasetus tulee käyttöön, kun MHEG/MHP on valmis.</li> <li>Videon mykistys -asetuksen valitseminen radiokanavan ollessa viritettynä vähentää virrankulutusta.</li> <li>Jos valitset <b>Automaattinen</b> tai <b>Enimmäisarvo</b>, <b>Taustavalo</b> ei toimi. (vain LED LCD TV / LCD TV)</li> </ul> </div> <table border="1" style="width: 100%; margin-top: 5px;"> <thead> <tr> <th colspan="2">Toiminto</th> </tr> </thead> <tbody> <tr> <td><b>Automaattinen</b> (vain LED LCD TV / LCD TV)</td> <td>Taustavalo säädetään automaattisesti vastaamaan ympäristöä, kun valintana on <b>Automaattinen Älykäs tunnistin</b> -toiminnossa.</td> </tr> <tr> <td><b>Älykäs tunnistin</b> (vain plasmatelevisio)</td> <td>Paras kuva säädetään automaattisesti ympäristön mukaan.</td> </tr> <tr> <td><b>Pois</b></td> <td>Valitse tämä, jos toiminto ei ole tarpeen.</td> </tr> <tr> <td><b>Vähimmäisarvo/ Keskitaso/Enimmäisarvo</b></td> <td>Kirkkaustason valinta.</td> </tr> <tr> <td><b>Näytön sammutus</b></td> <td>Näyttö sammuu 3 sekunnin kuluessa. Kauko-ohjaimen minkä tahansa näppäimen painaminen käynnistää ruudun uudelleen.</td> </tr> </tbody> </table>	Toiminto		<b>Automaattinen</b> (vain LED LCD TV / LCD TV)	Taustavalo säädetään automaattisesti vastaamaan ympäristöä, kun valintana on <b>Automaattinen Älykäs tunnistin</b> -toiminnossa.	<b>Älykäs tunnistin</b> (vain plasmatelevisio)	Paras kuva säädetään automaattisesti ympäristön mukaan.	<b>Pois</b>	Valitse tämä, jos toiminto ei ole tarpeen.	<b>Vähimmäisarvo/ Keskitaso/Enimmäisarvo</b>	Kirkkaustason valinta.	<b>Näytön sammutus</b>	Näyttö sammuu 3 sekunnin kuluessa. Kauko-ohjaimen minkä tahansa näppäimen painaminen käynnistää ruudun uudelleen.
Toiminto													
<b>Automaattinen</b> (vain LED LCD TV / LCD TV)	Taustavalo säädetään automaattisesti vastaamaan ympäristöä, kun valintana on <b>Automaattinen Älykäs tunnistin</b> -toiminnossa.												
<b>Älykäs tunnistin</b> (vain plasmatelevisio)	Paras kuva säädetään automaattisesti ympäristön mukaan.												
<b>Pois</b>	Valitse tämä, jos toiminto ei ole tarpeen.												
<b>Vähimmäisarvo/ Keskitaso/Enimmäisarvo</b>	Kirkkaustason valinta.												
<b>Näytön sammutus</b>	Näyttö sammuu 3 sekunnin kuluessa. Kauko-ohjaimen minkä tahansa näppäimen painaminen käynnistää ruudun uudelleen.												

Asetus	Kuvaus
<b>Kuvatila</b>	<p>Valitsee jonkin esiasetetun kuvamuodon tai optimoi kunkin tilan asetukset TV-ruudun suorituskyvyn mukaan. Voit mukauttaa myös kunkin tilan lisäasetuksia. Esiasetetut tilat vaihtelevat TV:n mukaan.</p> <p><b>! HUOMAUTUS</b></p> <ul style="list-style-type: none"> <li>• Jos valintana on <b>Älykäs tunnistin</b>, energiansäästötoiminto siirtyy <b>Automaattinen</b>-asetukseen automaattisesti. (vain LED LCD TV / LCD TV)</li> <li>• Jos valintana on <b>THX-elokuvateatteri</b> tai <b>THX Bright Room</b>, Kuvasuhde-toiminto siirtyy <b>Vain haku</b> -asetukseen automaattisesti.</li> </ul>
<b>Tila</b> (mallin mukaan)	
<b>Älykäs tunnistin</b>	Asettaa television säätämään kuva-asetukset, kuten kontrastin, kirkkauden, terävyyden, värin tai värisävyn automaattisesti vastaamaan ympäristöä.
<b>Eloisa</b>	Säätää videokuvan myymäläympäristöä varten parantamalla kontrastia, kirkkautta, väriä ja terävyyttä.
<b>Normaali</b>	Säätää kuvan normaalia ympäristöä varten.
	Vähentää virrankulutusta mahdollisimman paljon vaikuttamatta kuvanlaadun.
<b>Elokuvateatteri</b>	Optimoi videokuvan elokuvateatterimaista katseluelämystä varten.
<b>THX-elokuvateatteri, THX Bright Room</b>	<p>Tarjoaa elokuvateatterimaisen elämyksen, kun elokuvaa katsellaan kotona. Käyttäjä voi nauttia parhaasta kuvanlaadusta ilman eri säätöjä.</p> <ul style="list-style-type: none"> <li>- <b>THX-elokuvateatteri</b> tarjoaa optimoidun kuvanlaadun, kun huone on pimeä.</li> <li>- <b>THX Bright Room</b> tarjoaa optimoidun kuvanlaadun, kun huone on valoisa.</li> </ul> <p><b>! HUOMAUTUS</b></p> <ul style="list-style-type: none"> <li>• THX: THX (Thomlinson Holman's Experiment) on ääni- ja videosertifiointistandardi, jonka kehittivät George Lucas ja Thomlinson. THX-sertifioitu näyttö takaa kuvanlaadun, joka ylittää sekä laitteiston että ohjelmistojen normaalit näyttöä koskevat tekniset tiedot.</li> </ul>
<b>Urheilu</b>	Optimoi videokuvan dynaamista toimintaa varten vahvistamalla esimerkiksi valkoista, ruohonvihreää tai taivaansinistä.
<b>Peli</b>	Optimoi videokuvan nopeaa pelielämystä varten tietokone- tai konsolipelejä varten.
<b>Valokuva</b>	Optimoi still-kuvan kuin valokuvatiedoston HDMI- ja USB-tilassa. » esim.) liitettäessä ulkoista laitetta, kuten DSLR.
<b>Edistynyt</b>	<p>Videokuvan asetusten yksityiskohtainen säätäminen edistynyttä ja yleistä makua vastaaviksi.</p> <p><b>! HUOMAUTUS</b></p> <ul style="list-style-type: none"> <li>• ISFccc (ISFccc: Imaging Science Foundation Certified Calibration Control): tässä televisiossa on Imaging Science Foundationin ammattilaistason sertifiointin vaatimat tarkat kalibroinnit. Näiden ISF:n päivä- ja yötilojen avulla käyttäjät voivat kokea LG HDTV:n parhaat puolet. Tarkat kalibroinnit voidaan tehdä ISFccc-tilassa. Vain hyväksytty asentaja voi tehdä tarkan kalibroinnin. Pyydä tiedot ISF-hyväksytyistä asentajista lähimmältä jälleenmyyjältä.</li> </ul>

Asetus	Kuvaus															
<b>TruMotion</b> (Mallin mukaan)	Kehittynyt videotekniikka, joka selventää kuvaa myös nopeiden toimintakohtausten aikana luomalla vakaan rakenteen terävämpää kuvaa varten. TruMotion toimii kaikissa tuloissa paitsi PC-tilassa.															
	<div style="border: 1px solid black; padding: 10px;">  <b>HUOMAUTUS</b> <ul style="list-style-type: none"> <li>Jos valitset TruMotion, ruudussa voi näkyä kohinaa. Tässä tapauksessa aseta TruMotion-asetukseksi Pois.</li> <li>Jos valitset Kuvatila-Peli, aseta TruMotion-asetukseksi Pois.</li> </ul> </div>															
	<b>Tila</b>															
	<table border="1"> <tr> <td>Korkea</td> <td>Tuottaa tasaisemman kuvaliikkeen.</td> </tr> <tr> <td>Matala</td> <td>Tuottaa tasaisen kuvaliikkeen. Käytä tätä asetusta normaalikäytössä.</td> </tr> <tr> <td>Pois</td> <td>Poistaa TruMotionin käytöstä.</td> </tr> <tr> <td>Käyttäjä</td> <td>De-Judder: säättää ruudun kohinaa. De-Blur: säättää ruudun jälkikuvaa.</td> </tr> </table>	Korkea	Tuottaa tasaisemman kuvaliikkeen.	Matala	Tuottaa tasaisen kuvaliikkeen. Käytä tätä asetusta normaalikäytössä.	Pois	Poistaa TruMotionin käytöstä.	Käyttäjä	De-Judder: säättää ruudun kohinaa. De-Blur: säättää ruudun jälkikuvaa.							
	Korkea	Tuottaa tasaisemman kuvaliikkeen.														
	Matala	Tuottaa tasaisen kuvaliikkeen. Käytä tätä asetusta normaalikäytössä.														
Pois	Poistaa TruMotionin käytöstä.															
Käyttäjä	De-Judder: säättää ruudun kohinaa. De-Blur: säättää ruudun jälkikuvaa.															
<b>Näyttö</b>																
<table border="1"> <tr> <td colspan="2">Tietokoneen näyttöasetusten mukauttaminen.</td> </tr> <tr> <td colspan="2"><b>Toiminto</b></td> </tr> <tr> <td>Tarkkuus</td> <td>Valitsee oikean tarkkuuden tietokoneen mukaan.</td> </tr> <tr> <td>Autom. asetukset</td> <td>TV optimoi TV-näytön asetukset automaattisesti.</td> </tr> <tr> <td>Sijainti</td> <td>Asemoi kuvan oikein.</td> </tr> <tr> <td>Koko</td> <td>Säättää kuvan koon.</td> </tr> <tr> <td>Vaihe</td> <td>Poistaa vaakajuovat.</td> </tr> <tr> <td>Nollaa</td> <td>Palauttaa oletusasetukset.</td> </tr> </table>	Tietokoneen näyttöasetusten mukauttaminen.		<b>Toiminto</b>		Tarkkuus	Valitsee oikean tarkkuuden tietokoneen mukaan.	Autom. asetukset	TV optimoi TV-näytön asetukset automaattisesti.	Sijainti	Asemoi kuvan oikein.	Koko	Säättää kuvan koon.	Vaihe	Poistaa vaakajuovat.	Nollaa	Palauttaa oletusasetukset.
Tietokoneen näyttöasetusten mukauttaminen.																
<b>Toiminto</b>																
Tarkkuus	Valitsee oikean tarkkuuden tietokoneen mukaan.															
Autom. asetukset	TV optimoi TV-näytön asetukset automaattisesti.															
Sijainti	Asemoi kuvan oikein.															
Koko	Säättää kuvan koon.															
Vaihe	Poistaa vaakajuovat.															
Nollaa	Palauttaa oletusasetukset.															
<b>LEDien himmennys</b> (Mallin mukaan)	Analysoi tulovideon signaalin ruudun eri alueilla ja parantaa kontrastia säätämällä taustavaloa.															
	<b>Tila</b>															
	<table border="1"> <tr> <td><b>Pois</b></td> <td>Poistaa LEDien himmennuksen käytöstä.</td> </tr> <tr> <td><b>Matala</b></td> <td>Kirkastaa kuvaa ja syventää mustan tasoja pehmeällä paikallisella himmennyksellä.</td> </tr> <tr> <td><b>Normaali</b></td> <td>Syventää mustan tasoja vahvalla paikallisella himmennyksellä.</td> </tr> <tr> <td><b>Korkea</b></td> <td>Kirkastaa kuvaa ja syventää mustan tasoja vahvalla paikallisella himmennyksellä.</td> </tr> </table>	<b>Pois</b>	Poistaa LEDien himmennuksen käytöstä.	<b>Matala</b>	Kirkastaa kuvaa ja syventää mustan tasoja pehmeällä paikallisella himmennyksellä.	<b>Normaali</b>	Syventää mustan tasoja vahvalla paikallisella himmennyksellä.	<b>Korkea</b>	Kirkastaa kuvaa ja syventää mustan tasoja vahvalla paikallisella himmennyksellä.							
	<b>Pois</b>	Poistaa LEDien himmennuksen käytöstä.														
	<b>Matala</b>	Kirkastaa kuvaa ja syventää mustan tasoja pehmeällä paikallisella himmennyksellä.														
<b>Normaali</b>	Syventää mustan tasoja vahvalla paikallisella himmennyksellä.															
<b>Korkea</b>	Kirkastaa kuvaa ja syventää mustan tasoja vahvalla paikallisella himmennyksellä.															

## Peruskuva-asetukset

Asetus	Kuvaus
<b>Taustavalo</b> (vain LED LCD TV / LCD TV)	Säätää ruudun kirkkauden ohjaamalla LCD-taustavaloa. Jos vähennät kirkkautta, ruudusta tulee tummempi ja virrankulutus laskee videosaatteen heikkenemättä.  <b>! HUOMAUTUS</b> <ul style="list-style-type: none"> <li>Jos valintana on <b>ENERGY SAVING - Pois, Vähimmäisarvo, Normaali, Taustavalo</b> on käytettävissä.</li> </ul>
<b>Kontrasti</b>	Lisää tai vähentää videosaatteen kaltevuutta. Valitse <b>Kontrasti</b> , kun kuvan kirkas alue on kylläinen.
<b>Kirkkaus</b>	Säätää kuvan signaalin perustasoa.
<b>Terävyys</b>	Säätää kuvan tummien ja vaaleiden osien reunojen terävyyttä. Mitä matalampi taso, sitä pehmeämpi kuva.
<b>Väri</b>	Säätää kaikkien värien voimakkuutta.
<b>Sävy</b>	Säätää punaisen ja vihreän värin tasapainoa.
<b>Väriämpötila</b>	Säädä lämpimäksi, kun haluat vahvistaa lämpimiä värejä, kuten punaista, tai säädä kylmäksi, kun haluat vahvistaa kylmiä värejä, kuten sinistä.
<b>Lisäsäädöt ja Edistynyt säätö</b>	Lisäasetusten mukauttaminen
<b>Kuvan palauttam.</b>	Palauttaa kunkin tilan oletusasetukset
<b>! HUOMAUTUS</b> <ul style="list-style-type: none"> <li>Tämä toiminto ei ole käytettävissä <b>Älykäs tunnistin-, APS-, THX-elokuvateatteri-</b>, tai <b>THX Bright Room</b> -tilassa.</li> <li>Väriä, terävyyttä ja sävyä ei voi säätää RGB-PC/HDMI-PC-tilassa.</li> <li>Kun <b>Edistynyt1/2</b> on valittu, voit valita seuraavista: <b>Taustavalo, Kontrasti, Kirkkaus, Vaakaterävyys, Pysty-terävyys, Väri</b> tai <b>Värisävy</b>.</li> </ul>	

## Edistyneet kuva-asetukset (mallin mukaan)

Asetus	Kuvaus
<b>Dynaaminen kontrasti</b>	Säätää kontrastia pitääkseen sen parhaalla mahdollisella tasolla näytön kirkkauden mukaan. Kuvaa parannetaan kirkastamalla kirkkaita osia ja tummentamalla tummia osia.
<b>Dynaaminen väri</b>	Säätää näytön värejä siten, että ne näyttävät eloisammilta, rikkaammilta ja selkeämmiltä. Toiminto parantaa sävyä, kylläisyyttä ja valoisuutta niin, että punainen, sininen, vihreä ja valkoinen näyttävät eloisilta.
<b>Clear White</b>	Tekee näytön valkoisista alueista kirkkaampia ja valkoisempia.
<b>Teeman väri</b>	Tunnistaa kuvan alueet, joissa näkyy ihoa, ja tekee niistä luonnollisen värisiä.
<b>Noise Reduction</b>	Vähentää näytön kohinaa heikentämättä kuvan laatua.
<b>Super-resoluutio</b>	Tuottaa kristallinkirkkaan kuvan parantamalla sumean tai epäselvän alueen yksityiskohtia.
<b>MPEG-kohinanvaimennus</b>	Poistaa kuvan pakkaamisesta johtuvaa kohinaa.
<b>Gamma</b>	Voit säätää kuvan tummien ja keskiharmaiden alueiden kirkkautta. <ul style="list-style-type: none"> <li>» Matala: kuvan tummat ja keskiharmaat alueet ovat kirkkaampia</li> <li>» Normaali: alkuperäiset kirkkaustasot näytetään.</li> <li>» Korkea: kuvan tummat ja keskiharmaat alueet ovat tummempia.</li> </ul>
<b>Mustan taso</b>	Säätää kuvan mustan värin tason oikeaksi. Toiminto on käytettävissä seuraavissa tiloissa: TV (NTSC-M/J, PAL-M, PAL-N), AV (NTSC-M/J, PAL-M, PAL-N), HDMI tai Komponentti. <ul style="list-style-type: none"> <li>» <b>Automaattinen:</b> Määrittää näytön mustan tason automaattisesti suureksi tai alhaiseksi tulosignaalin tason mukaisesti.</li> <li>» <b>Matala:</b> Kuvan heijastus on tumma.</li> <li>» <b>Korkea:</b> Kuvan heijastus on kirkas.</li> </ul>
<b>Katsojaystävällinen</b>	Säätää ruudun kirkkautta siten, että kuva ei ole liian kirkas. Himmentää erittäin kirkkaita kuvia. Toiminto on käytössä <b>Kuvatila-Normaali-</b> ja <b>Peli</b> -tiloissa.

Asetus	Kuvaus	
<b>Todellinen elokuvateatteri tai Elokuvatila</b>	Kuvan värinä poistetaan, jotta filmille tallennetut videot näyttävät luonnollisilta. Käytä tätä toimintoa, jos haluat katsella alkuperäisiä elokuvan sisältöjä. Tämä toiminto toimii myös silloin, kun TruMotion on poistettu käytöstä.	
<b>Värialue</b>	LED LCD TV / LCD TV	<p><b>Advanced Control</b></p> <ul style="list-style-type: none"> <li>» Värien käyttö maksimoidaan värien laadun parantamiseksi.</li> <li>» <b>Normaali:</b> normaali värimäärä.</li> <li>» <b>Leveä:</b> suuri värimäärä.</li> </ul> <p><b>Edistynyt Control</b> Signaalin värimalli.</p> <ul style="list-style-type: none"> <li>» <b>Normaali:</b> normaali värimäärä.</li> <li>» <b>Leveä:</b> suuri värimäärä.</li> <li>» <b>EBU:</b> tila, jossa näytetään EBU-värialue.</li> <li>» <b>SMPTE:</b> tila, jossa näytetään SMPTE-värialue.</li> <li>» <b>BT709:</b> tila, jossa näytetään BT709-värialue.</li> </ul>
	Plasmatelevisio	<p><b>Lisäsäädöt ja Edistynyt säätö</b></p> <ul style="list-style-type: none"> <li>» Värien käyttö maksimoidaan värien laadun parantamiseksi.</li> <li>» <b>Normaali:</b> normaali värimäärä.</li> <li>» <b>Leveä:</b> suuri värimäärä.</li> </ul> <p><b>Valokuvatila</b></p> <ul style="list-style-type: none"> <li>» <b>Leveä:</b> suuri värimäärä.</li> <li>» <b>sRGB:</b> tila, jossa näytetään sRGB-värialue.</li> </ul>
<b>Reunan terävöitys</b>	Kuvan ääriiviivat ovat selkeät ja erottuvat, mutta silti luonnolliset. Toiminto toimii hyvin terävyyden arvolla UI 60.	
<b>xvYCC</b>	Tämä ominaisuus ei ole käytettävissä kaikissa malleissa. Tämä tuottaa syvämmät värit. Värit ovat syvät ja videosignaali normaali. Tämä toiminto otetaan käyttöön valitsemalla <b>Kuvatila- Elokuvateatteri, Edistynyt</b> , kun <b>xvYCC</b> -signaalia lähetetään HDMI-liitännän kautta.	
<b>Asiantuntijakuvio</b>	Tätä tarvitaan edistyneissä säädöissä. Tämä toiminto otetaan käyttöön valitsemalla Kuvatila - Edistynyt DTU:n katselun aikana.	
<b>Värisuodin</b>	Tämä toiminto suodattaa videon värejä. RGB-suodattimen avulla voit määrittää värikylläisyyden ja sävyt tarkasti.	
<b>Väriämpötila</b>	LED LCD TV / LCD TV	<p>a. Tapa: 2 kohtaa</p> <ul style="list-style-type: none"> <li>• vio: Sisempi/Ulompi</li> <li>• Punainen/Vihreä/Sininen-kontrasti, Punainen/Vihreä/Sininen-kirkkaus: säätöväli on -50 - +50.</li> </ul> <p>b. Tapa: 10 kohtaa (IRE)</p> <ul style="list-style-type: none"> <li>• vio: Sisempi/Ulompi</li> <li>• IRE (Institute of Radio Engineers) on yksikkö, jolla näytetään videosignaalin koko ja sen asetukseksi voidaan määrittää 10, 20, 30 - 100. Voit säätää punaista, vihreää tai sinistä kunkin asetuksen mukaan.</li> <li>• Valoisuus: Tämä toiminto näyttää 2.2 gamman lasketun valoisuusarvon. Voit määrittää haluamasi valoisuusarvon 100 IRE:n kohdalla. Kohteen 2.2 gamman valoisuusarvo näytetään kymmenen yksikön välein välillä 10–90 IRE.</li> <li>• Punainen/Vihreä/Sininen: Säätöalue on -50 - +50.</li> </ul> <p>c. Käytä kaikkiin sisääntuloihin</p>
	Plasmatelevisio	<p>a. Tapa: 2 kohtaa</p> <ul style="list-style-type: none"> <li>• vio: Sisempi/Ulompi</li> <li>• Punainen/Vihreä/Sininen-kontrasti, Punainen/Vihreä/Sininen-kirkkaus: säätöväli on -50 - +50.</li> </ul> <p>b. Tapa: 20 kohtaa (IRE)</p> <ul style="list-style-type: none"> <li>• vio: Sisempi/Ulompi</li> <li>• IRE (Institute of Radio Engineers) on yksikkö, jolla näytetään videosignaalin koko ja sen asetukseksi voidaan määrittää 5, 10, 15 - 100. Voit säätää punaista, vihreää tai sinistä kunkin asetuksen mukaan.</li> <li>• Punainen/Vihreä/Sininen: Säätöalue on -50 - +50.</li> </ul> <p>c. Käytä kaikkiin sisääntuloihin</p>
<b>Värihallintajärjestelmä</b>	Kyseessä on ammattilaisten käyttämä työkalu, jolla tehdään säätöjä testauskuvioita käyttäen. Se ei vaikuta muihin väreihin, mutta sillä voidaan valikoiden säätää 6 värialueita (punainen/vihreä/sininen/syaani/magenta/keltainen). Värierot eivät ehkä näy, vaikka teet yleisiä kuvasäätöjä. Säädä punaista/vihreää/sinistä/keltaista/syaania/magenta. » Punainen/vihreä/sininen/keltainen/syaani, magenta väri: säätöalue on -30 - +30. » Punainen/vihreä/sininen/keltainen/syaani, magenta sävy: säätöalue on -30 - +30. Tämä toiminto ei ole käytössä RGB-PC- tai HDMI-PC-tilassa.	

## ÄÄNI-asetukset

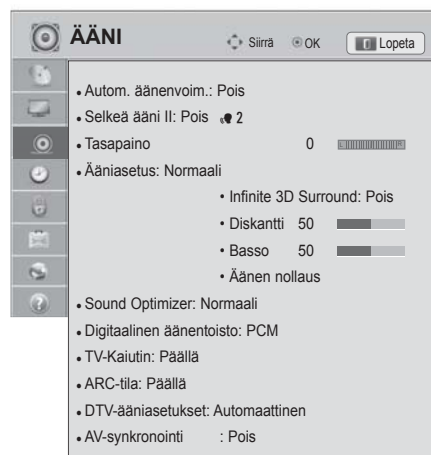

- 1 Paina **HOME** ja avaa Aloitusvalikko.
- 2 Valitse siirtymisnäppäimillä **ASENNUS** ja paina **OK**.
- 3 Valitse siirtymisnäppäimillä **ÄÄNI** ja paina **OK**.
- 4 Valitse siirtymisnäppäimillä haluamasi asetus tai toiminto ja paina **OK**.  
- Voit palata edelliselle tasolle painamalla **BACK (Takaisin)**.
- 5 Kun olet valmis, paina **EXIT (Lopeta)**.



Käytettävissä olevien ääniasetusten kuvaus:

Asetus	Kuvaus
<b>Autom. äänenvoim.</b>	Ottaa käyttöön Autom. äänenvoim. -asetuksen, jolloin äänitaso ei heilahtele, kun vaihdat kanavia. Äänitaso voi muuttua lähetettävän signaalin laadun mukaan.
<b>Selkeä ääni II</b>	Puheäänen selkeyden parantaminen. Voit säätää selkeystasoa, kun tämä toiminto on käytössä.
<b>Tasapaino</b>	Tasapainota vasen ja oikea kaiutin huoneen mukaan.
<b>Ääniasetus</b>	Käyttää yhtä esiasetetuista äänitiloista tai mukauttaa kunkin tilan asetukset.
<b>Tila</b>	
Normaali	Normaali äänenlaatu
Musiikki	Musiikin kuuntelu
Elokuvateatteri	Elokuvien katselu
Urheilu	Urheilu
Peli	Pelaaminen
<p><b>! HUOMAUTUS</b></p> <ul style="list-style-type: none"> <li>• Jos äänenlaatu tai -voimakkuus ei ole haluamallasi tasolla, suosittelemme käyttämään erillistä kotiteatterijärjestelmää tai vahvistinta, jolla laite voidaan mukauttaa erilaisiin käyttöympäristöihin.</li> <li>• Jos valitset <b>Päällä</b>-asetuksen for <b>Selkeä ääni II</b> -kohdassa, <b>Infinite 3D Surround</b> -toiminto ei toimi.</li> </ul>	
<b>Toiminto</b>	
Infinite 3D Surround	Patentoitu LG:n äänenkäsittelyjärjestelmä, jossa on upottava 5.1-tila-ääni, mutta vain kaksi etukaiutinta.
Diskantti	Ohjaa hallitsevia ääniä. Kun vahvistat diskanttia, korkean taajuusalueen ääniä tehostetaan.
Basso	Ohjaa pehmeitä ääniä. Kun vahvistat bassoa, matalan taajuusalueen ääniä tehostetaan.
Äänen nollaus	Palauttaa äänitilan oletusasetukset.
<b>Sound Optimizer</b>	Optimoi äänen television asennusympäristön mukaisesti.
<b>Toiminto</b>	
Normaali	Normaali äänitila.
Seinäasennustyyppi	Optimoitu ääni seinälle asennetulle televisiolle.
Alustatyyppi	Optimoitu ääni alustalla olevalle televisiolle.



Asetus	Kuvaus	
<b>Digitaalinen äänentoisto</b>	Tämän toiminnon avulla voit valita haluamasi Digital Audio Output -lähdön. Kun Dolby Digital on saatavana ja valitset Digitaalinen äänentoisto -valikossa Automaattinen, SPDIF (Sony Philips Digital InterFace) -lähde tuotetaan Dolby Digital -muodossa. Kun Dolby Digital ei ole käytettävissä ja Automaattinen-vaihtoehto valitaan Digitaalinen äänentoisto -valikosta, SPDIF-lähde tuotetaan PCM-muodossa (Pulse-code modulation). Vaikka sekä Dolby Digital että Äänen kieli olisi asetettu kanavassa, joka lähettää Dolby Digital Audio -ääntä, vain Dolby Digital toistetaan.	
	Kohde	Äänitulo
	Auto	MPEG Dolby Digital Dolby Digital Plus HE-AAC
	PCM	Kaikki
		PCM
<b>TV-Kaiutin</b>	Käyttää TV:n sisäistä kaiutinta, kun ulkoista Hi-Fi-järjestelmää käytetään. Voit käyttää TV:n kaiutinta äänilähtönä, vaikka videotuloa ei olisi.	
	 <b>HUOMAUTUS</b> <ul style="list-style-type: none"> <li>Kun <b>TV-Kaiutin</b> on pois päältä, kun Simplink-kotiteatteri on käytössä, äänilähtö siirtyy automaattisesti kotiteatterin kaiuttimeen, mutta kun <b>TV-Kaiutin</b> on päällä, äänilähtö siirtyy <b>TV-Kaiuttimeen</b>.</li> <li>Jotkin <b>ÄÄNI</b>-valikot eivät ole käytössä, kun <b>TV-Kaiuttimen</b> asetus on <b>Pois</b>.</li> </ul>	
<b>ARC-tila (Audio Return Channel)</b>	Kun ulkoista äänilaitetta käytetään ARC (Audio Return Channel) -toiminnon kanssa, SPDIF-lähtö voidaan lähettää vain High Speed HDMI -kaapelilla ilman erillistä optista kaapelia.	
	 <b>HUOMAUTUS</b> <ul style="list-style-type: none"> <li>Kaikki HDMI-kaapelit eivät välttämättä tue tätä tilaa. (High Speed HDMI -kaapelia suositellaan.)</li> <li>ARC-tila toimii vain television HDMI 1 -tulossa (vain LED LCD TV / LCD TV) tai HDMI 3 -tulossa (vain plasmatelevisio).</li> <li>Ota SIMPLINK-toiminnon käyttöön toimintoa varten.</li> </ul>	
	<b>Toiminto</b>	
	Päällä	Jos ARC-toimintoa käyttävä laite on päällä, laitteen kaiutinta käytetään automaattisesti, kun SIMPLINK on käytössä.
	Pois	Vaikka ARC-toimintoa käyttävä laite on päällä ja SIMPLINK on käytössä, laitteen kaiutinta ei käytetä automaattisesti.
<b>DTV-ääniasetukset (digitaalissa tilassa)</b>	Tällä toiminnolla voit valita äänityypin, kun tulosignaali on useita äänityyppejä.	
	<b>Tila</b>	
	Automaattinen	Automaattinen lähden valinta: <b>HE-AAC &gt; Dolby Digital+ &gt; Dolby Digital &gt; MPEG</b> . (Paitsi Italiassa) Automaattinen lähden valinta: <b>HE-AAC &gt; Dolby Digital+ &gt; MPEG &gt; Dolby Digital</b> . (Vain Italiassa)
	HE-AAC, Dolby Digital+, Dolby Digital, MPEG	Käyttäjä voi valita haluamansa äänityypin. Esim. jos <b>MPEG</b> on valittu, <b>MPEG</b> on aina lähdenä. Jos <b>MPEG</b> ei ole tuettu, muu äänityyppi asetetaan tässä järjestyksessä.
<b>AV-synkronointi</b>	Jos video ja ääni eivät ole synkronoituja, voit säätää niitä manuaalisesti. (-)asetus: tekee äänilähdestä oletusnopeutta nopeamman. (+)asetus: tekee äänilähdestä oletusnopeutta hitaamman.	
	<b>Toiminto</b>	
	AV-synkronointi	Säätää television kaiuttimen ja SPDIF-lähden synkronointia.
	TV-Kaiutin	Säätää television sisäisen kaiuttimen äänen synkronointia.
	SPDIF (Sony Philips Digital InterFace)	Säätää digitaaliseen äänilähtöporttiin liitetyn ulkoisen kaiuttimen äänen synkronointia.

**Stereo / kaksikanavaääni (Vain analogisessa tilassa)**

Kun ohjelma on valittu, aseman äänitiedot näkyvät ohjelmapaikan ja aseman nimen yhteydessä.

- 1 Paina **Q. MENU (Pikavalikko)**.
- 2 Valitse siirtymisnäppäimillä **Ääni** tai **Äänen kieli** ja paina **OK**
- 3 Valitse siirtymisnäppäimillä äänilähtö ja paina **OK**.

Lähetys	Kuvaruutunäyttö
Mono	MONO
Stereo	STEREO
Kaksiääni	DUAL I , DUAL II , DUAL I + II

- **Monoäänien valinta**

Jos stereosignaali on heikko stereovastaanotossa, voit vaihtaa monoääneen. Monovastaanotto parantaa äänen kirkkautta.

- **Kielen valinta kaksiaäänilähetyksissä**

Jos ohjelma voidaan vastaanottaa kahdella kielellä (kaksi kieltä), voit valita DUAL I, DUAL II tai DUAL I+II.

**DUAL I** lähettää kaiuttimista lähetyksen ensisijaisen kielen.

**DUAL II** lähettää kaiuttimista lähetyksen toissijaisen kielen.

**DUAL I+II** lähettää kummastakin kaiuttimesta eri kieltä.

**Nicam-vastaanotto (Vain analogisessa tilassa)**

Jos TV:ssä on NICAM-vastaanotin, korkealaatuista NICAM (Near Instantaneous Companding Audio Multiplex) -digitaalääntä voidaan vastaanottaa.

Äänilähtö voidaan valita vastaanotetun lähetyksen mukaisesti.

- 1 Kun **NICAM**-monoääntä vastaanotetaan, voit valita vaihtoehtoista **NICAM MONO** tai **FM MONO**.
- 2 Kun **NICAM**-stereoääntä vastaanotetaan, voit valita **NICAM STEREO** tai **FM MONO**.  
Jos stereosignaali on heikko, valitse **FM MONO**.
- 3 Kun kaksiaäänistä **NICAM**-ääntä vastaanotetaan, voit valita vaihtoehtoista **NICAM DUAL I**, **NICAM DUAL II** ja **NICAM DUAL I+II** tai **FM MONO**.

**Äänen ulostulon valinta**

In AV, Komponentti, RGB tai HDMI -tilassa voit valita äänen ulostulon vasempaan ja oikeaan kaiuttimeen. Valitse äänilähtö.

**L+R:** L-äänitulon äänisignaali lähetetään vasempaan kaiuttimeen ja R-äänitulon äänisignaali oikeaan kaiuttimeen.

**L+L:** L-äänitulon äänisignaali lähetetään vasempaan kaiuttimeen ja oikeaan kaiuttimeen

**R+R:** R-äänitulon äänisignaali lähetetään vasempaan kaiuttimeen ja oikeaan kaiuttimeen

## AIKA-asetukset

- 1 Paina **HOME** ja avaa Aloitusvalikko.
- 2 Valitse siirtymisnäppäimillä **ASENNUS** ja paina **OK**.
- 3 Valitse siirtymisnäppäimillä **AIKA** ja paina **OK**.
- 4 Valitse siirtymisnäppäimillä haluamasi asetus tai toiminto ja paina **OK**.  
- Voit palata edelliselle tasolle painamalla **BACK (Takaisin)**.
- 5 Kun olet valmis, paina **EXIT (Lopeta)**.



Käytettävissä olevien aika-asetusten kuvaus:

Asetus	Kuvaus										
<b>Kello</b>	<p>Asettaa ajan, päiväyksen, aikavyöhykkeen ja kesäajan. Aika asetetaan automaattisesti digitaalisen kanavan signaaliin sisältyvien aseman aikatietojen mukaan. Aseta muussa tapauksessa aika ja päiväys manuaalisesti.</p> <div style="border: 1px solid gray; padding: 10px; margin: 10px 0;"> <p><b>! HUOMAUTUS</b></p> <ul style="list-style-type: none"> <li>Television kellonaika määräytyy television sijainnin aikavyöhykkeen ja GMT-ajan (Greenwich Mean Time) mukaan. Tiedot vastaanotetaan lähetyssignaalinä, ja kellonaika päivittyy automaattisesti digitaalisella signaalilla.</li> <li>Kun aikavyöhykkeen kaupunki vaihdetaan, voit siirtää kellonaikaa tunnilla.</li> <li>Aikavyöhyke-kohtaa voidaan muuttaa automaattisessa tilassa.</li> </ul> </div> <table border="1" style="width: 100%; border-collapse: collapse;"> <thead> <tr> <th style="background-color: #e0e0e0;">Aikavyöhyke</th> </tr> </thead> <tbody> <tr><td>Moskova</td></tr> <tr><td>Jekaterinburg</td></tr> <tr><td>Omsk</td></tr> <tr><td>Krasnoyarsk</td></tr> <tr><td>Irkutsk</td></tr> <tr><td>Jakutsk</td></tr> <tr><td>Vladivostok</td></tr> <tr><td>Magadan</td></tr> <tr><td>Kaliningrad</td></tr> </tbody> </table> <p>Tämä taulukko on Venäjän yhdeksän aikavyöhykkeen taulukko. Kun käyttäjä valitsee alueensa aikavyöhykkeen, laite asettaa automaattisesti ajan vastaavan alueen aikaan.</p> <p>Jos käyttäjä on valinnut alueensa, mutta lähetyksaseman paikallisen ajan siirtoa ei tarjota tai jos alueen tiedot eivät vastaa toisiaan, käyttäjä voi valita Siirtymän kohteesta Aikavyöhyke oikean ajan asettamiseksi.</p>	Aikavyöhyke	Moskova	Jekaterinburg	Omsk	Krasnoyarsk	Irkutsk	Jakutsk	Vladivostok	Magadan	Kaliningrad
Aikavyöhyke											
Moskova											
Jekaterinburg											
Omsk											
Krasnoyarsk											
Irkutsk											
Jakutsk											
Vladivostok											
Magadan											
Kaliningrad											

Asetus	Kuvaus
<b>TV:n sulkuaika/ Avausaika</b>	<p>Asettaa TV:n automaattisen avaus- ja sulkuajan. Aseta aika ja päiväys etukäteen, jotta voit käyttää tätä toimintoa.</p> <p> <b>HUOMAUTUS</b></p> <ul style="list-style-type: none"><li>• Jos et paina mitään näppäintä 2 tunnin kuluessa siitä, kun Avausaika-toiminto on kytkenyt TV:n virran, TV siirtyy automaattisesti valmiustilaan.</li><li>• Jos asetat saman ajan sekä sulku- että avausajaksi, Sulkuaika-toimintoa käytetään.</li></ul>
<b>Uniajastin</b>	<p>Asettaa ajan, jonka jälkeen TV:n virta katkaistaan. Kun katkaiset TV:n virran ja kytket sen uudelleen, Uniajastin-toiminto poistetaan käytöstä.</p>
<b>Autom. valmiustila</b> (mallin mukaan)	<p>Jos et paina mitään painiketta Automatic Standby (automaattinen valmiustila) -toiminnon ollessa käytössä, televisio siirtyy automaattisesti valmiustilaan.</p> <p> <b>HUOMAUTUS</b></p> <ul style="list-style-type: none"><li>• Tämä toiminto ei toimi Store Demo (Kaupan esittelytila) -tilassa tai ohjelmistopäivityksen aikana.</li></ul>

## LUKITUS-asetukset

- 1 Paina **HOME** ja avaa Aloitusvalikko.
- 2 Valitse siirtymisnäppäimillä **ASENNUS** ja paina **OK**.
- 3 Valitse siirtymisnäppäimillä **LUKITUS** ja paina **OK**.
- 4 Valitse siirtymisnäppäimillä haluamasi asetus tai toiminto ja paina **OK**.  
- Voit palata edelliselle tasolle painamalla **BACK (Takaisin)**.
- 5 Kun olet valmis, paina **EXIT (Lopeta)**.

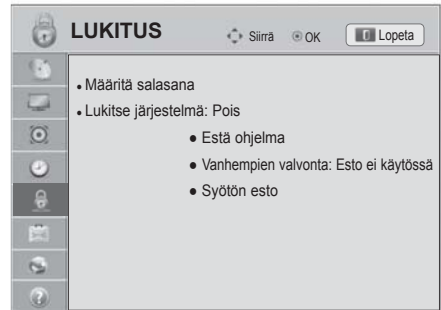

Käytettävissä olevien lukitusasetusten kuvaus:

Asetus	Kuvaus
<b>Aseta salasana</b>	Muuttaa 4-numeroista salasanaa. Oletusarvoinen PIN on '0','0','0','0'. Jos Ranska on valittu maaksi, salasana ei ole 0, 0, 0, 0 vaan 1, 2, 3, 4. Jos Ranska on valittu maaksi, salasana ei voi asettaa 0, 0, 0, 0. Jos unohdat salasanan, näppäile kauko-ohjaimessa 0, 3, 2, 5.
<b>Lukitse järjestelmä</b>	Järjestelmän lukitus otetaan käyttöön tai poistetaan käytöstä.
<b>OHJELMIEN ESTÄMINEN</b>	Estää ohjelmat, jotka sisältävät lapsille sopimatonta sisältöä. Ohjelmat voi valita, mutta ruutu on tyhjä, eikä ääntä kuulu. Voit katsella lukittua ohjelmaa antamalla salasanan. Voit käyttää toimintoa <b>Lukitse järjestelmä</b> -asetuksen ollessa <b>Päällä</b> .
<b>Vanhempien valvonta</b>	Tämä toiminto toimii lähetyksasemalta saatujen tietojen perusteella. Jos signaali sisältää virheellisiä tietoja, tämä toiminto ei toimi. Tämän valikon käyttäminen edellyttää salasanaa. Televisio muistaa viimeksi valitun asetuksen, vaikka virta katkaistaan. Voit estää lapsia katsomasta tiettyjä aikuisille tarkoitettuja ohjelmia määrättyjen ikärajojen perusteella. Anna salasana, jos haluat katsella rajoitettua ohjelmaa. Luokitus vaihtelee maittain.
<b>Syötön esto</b>	Estä tulolähde. Voit käyttää toimintoa <b>Lukitse järjestelmä</b> -asetuksen ollessa <b>Päällä</b> .



## ASETUS-asetukset

- 1 Paina **HOME** ja avaa Aloitusvalikko.
- 2 Valitse siirtymisnäppäimillä **ASENNUS** ja paina **OK**.
- 3 Valitse siirtymisnäppäimillä **ASETUS** ja paina **OK**.
- 4 Valitse siirtymisnäppäimillä haluamasi asetus tai toiminto ja paina **OK**.  
- Voit palata edelliselle tasolle painamalla **BACK (Takaisin)**.
- 5 Kun olet valmis, paina **EXIT (Lopeta)**.



Käytettävissä olevien yleisasetusten kuvaus:

Asetus	Kuvaus																		
<b>Kieli</b>	Kielen valinta kuvaa tai ääntä varten.																		
	<b>Toiminto</b>																		
Valikkokieli (Language)	Valitse haluamasi kieli.																		
Äänen kieli	<p>Audio (Ääni) -toiminnon avulla voit valita lähetysten kielen. Jos lähetyksessä ei ole mukana valittua audiokieltävastaavaa ääntä, toistetaan oletuskielen mukainen ääni.</p> <table border="1"> <thead> <tr> <th colspan="2">Audiokielen OSD-tiedot</th> </tr> <tr> <th>Näyttö</th> <th>Tila</th> </tr> </thead> <tbody> <tr> <td>N.A</td> <td>Not Available</td> </tr> <tr> <td><b>MPEG</b></td> <td>MPEG-ääni</td> </tr> <tr> <td><b>D D</b></td> <td>Dolby Digital -ääni</td> </tr> <tr> <td><b>→</b></td> <td>Ääni Heikkonäköisiä varten</td> </tr> <tr> <td><b>[ABC]</b></td> <td>Ääni Heikkokuuloisia varten</td> </tr> <tr> <td><b>D D+</b></td> <td>Dolby Digital Plus Audio</td> </tr> <tr> <td><b>HE-AAC</b></td> <td>HE-AAC-ääni</td> </tr> </tbody> </table>	Audiokielen OSD-tiedot		Näyttö	Tila	N.A	Not Available	<b>MPEG</b>	MPEG-ääni	<b>D D</b>	Dolby Digital -ääni	<b>→</b>	Ääni Heikkonäköisiä varten	<b>[ABC]</b>	Ääni Heikkokuuloisia varten	<b>D D+</b>	Dolby Digital Plus Audio	<b>HE-AAC</b>	HE-AAC-ääni
Audiokielen OSD-tiedot																			
Näyttö	Tila																		
N.A	Not Available																		
<b>MPEG</b>	MPEG-ääni																		
<b>D D</b>	Dolby Digital -ääni																		
<b>→</b>	Ääni Heikkonäköisiä varten																		
<b>[ABC]</b>	Ääni Heikkokuuloisia varten																		
<b>D D+</b>	Dolby Digital Plus Audio																		
<b>HE-AAC</b>	HE-AAC-ääni																		
Tekstityksen kieli	<p>Subtitle (Tekstitys) -toiminto on käytettävissä, kun ohjelma on tekstitetty vähintään kahdella kielellä. Jos lähetyksessä ei ole mukana valittua tekstityskieltä vastaavaa tekstitystä, toistetaan oletuskielen mukainen tekstitys.</p> <table border="1"> <thead> <tr> <th colspan="2">Tekstityskielen OSD-tiedot</th> </tr> <tr> <th>Näyttö</th> <th>Tila</th> </tr> </thead> <tbody> <tr> <td>N.A</td> <td>Not Available</td> </tr> <tr> <td><b>TEXT</b></td> <td>Tekstitys teksti-TV:stä</td> </tr> <tr> <td><b>[ABC]</b></td> <td>Tekstitys Heikkokuuloisille</td> </tr> </tbody> </table>	Tekstityskielen OSD-tiedot		Näyttö	Tila	N.A	Not Available	<b>TEXT</b>	Tekstitys teksti-TV:stä	<b>[ABC]</b>	Tekstitys Heikkokuuloisille								
Tekstityskielen OSD-tiedot																			
Näyttö	Tila																		
N.A	Not Available																		
<b>TEXT</b>	Tekstitys teksti-TV:stä																		
<b>[ABC]</b>	Tekstitys Heikkokuuloisille																		
Näyttökieli	Käytä digitaalisessa tilassa teksti-TV:n kielitoimintoa, jos enemmän kuin yhtä teksti-TV-kieltä lähetetään. Jos valitun kielen teksti-tv-tietoja ei lähetetä, oletusarvoinen teksti-tv-kieli on käytössä.																		
	<p><b>! HUOMAUTUS</b></p> <ul style="list-style-type: none"> <li>• Kun ensisijaisiksi äänen, tekstityksen tai teksti-TV:n kieliksi valitut kielet eivät ole käytettävissä, voit valita toissijaisen kielen.</li> <li>• Ääni/tekstitystieto voi olla esitetty yksinkertaisemmassa muodossa 1 – 3 merkillä, jotka lähetyksasema lähettää.</li> <li>• Kun valitset lisä-äänen (Ääni heikkonäköisiä/heikkokuuloisia varten) se saattaa toistaa osan pää-äänestä.</li> </ul>																		

Asetus	Kuvaus								
<p><b>Maa</b></p>	<p>Maan valinta. (Mallin mukaan)</p> <div style="border: 1px solid gray; padding: 10px; margin-top: 10px;"> <p> <b>HUOMAUTUS</b></p> <ul style="list-style-type: none"> <li>• Jos et viimeistelee opastettua asennusta, vaan painat BACK (Takaisin) tai jos OSD-kuvaruutunäyttö aikakatkaistaan, asennusvalikko palaa toistuvasti ruutuun aina, kun TV:n virta kytketään, kunnes asennus on valmis.</li> <li>• Jos valitset väärän maavaihtoehdon, teksti-TV ei ehkä näy oikein ruudulla, ja sen toiminnassa saattaa esiintyä virheitä.</li> <li>• CI (Common Interface) -toiminnon käytettävyyttä saattaa vaihdella maan paikallisten lähetyksstandardien mukaan.</li> <li>• DTV-moodin ohjauspainikkeet eivät ehkä ole käytettävissä, johtuen maakohtaisista televisiolähetyksolosuhteista.</li> <li>• Digitaalilähetyksolosuhteiden mukaan kaikki DTV-toiminnot eivät välttämättä toimi maissa, joissa digitaalilähetyksäädoksiä ei ole standardoitu.</li> <li>• Maa-asetusta UK voi käyttää vain Isossa-Britanniassa.</li> <li>• Jos maa-asetuksena on "--", eurooppalaiset digitaaliset lähetykset ovat käytettävissä, mutta muutamien DTV-toimintojen ei ehkä toimi oikein.</li> </ul> </div>								
<p><b>Käytön helpottaminen (digitaalisessa tilassa)</b></p>	<p>Heikkokuuloisia tai -näköisiä varten on olemassa tekstitys tai ääniselostus.</p> <p><b>Toiminto</b></p> <table border="1" data-bbox="347 821 1229 1049"> <tr> <td data-bbox="347 821 583 879">Heikkokuuloiset</td> <td data-bbox="583 821 1229 879">Tämä toiminto on tarkoitettu heikkokuuloisille. Jos tämä on päällä, tekstitys näytetään oletusarvoisesti.</td> </tr> <tr> <td data-bbox="347 879 583 975">Äänikuvaus</td> <td data-bbox="583 879 1229 975">Toiminto on näkövammaisia varten, ja se tarjoaa perusaudion lisäksi lisäselitystä televisio-ohjelman tapahtumista. Kun Äänen kuvaus Päällä on valittu, perusääni ja äänen kuvaus on saatavana ohjelmille, joissa on Äänen kuvaus -toiminto.</td> </tr> <tr> <td data-bbox="347 975 583 1014">Ään.v.</td> <td data-bbox="583 975 1229 1014">Muuttaa Äänen kuvaus -toiminnon äänenvoimakkuutta</td> </tr> <tr> <td data-bbox="347 1014 583 1049">Merkkiääni</td> <td data-bbox="583 1014 1229 1049">Kuuluu, kun ohjelma, jossa on Äänen kuvaus -toiminto, valitaan</td> </tr> </table>	Heikkokuuloiset	Tämä toiminto on tarkoitettu heikkokuuloisille. Jos tämä on päällä, tekstitys näytetään oletusarvoisesti.	Äänikuvaus	Toiminto on näkövammaisia varten, ja se tarjoaa perusaudion lisäksi lisäselitystä televisio-ohjelman tapahtumista. Kun Äänen kuvaus Päällä on valittu, perusääni ja äänen kuvaus on saatavana ohjelmille, joissa on Äänen kuvaus -toiminto.	Ään.v.	Muuttaa Äänen kuvaus -toiminnon äänenvoimakkuutta	Merkkiääni	Kuuluu, kun ohjelma, jossa on Äänen kuvaus -toiminto, valitaan
Heikkokuuloiset	Tämä toiminto on tarkoitettu heikkokuuloisille. Jos tämä on päällä, tekstitys näytetään oletusarvoisesti.								
Äänikuvaus	Toiminto on näkövammaisia varten, ja se tarjoaa perusaudion lisäksi lisäselitystä televisio-ohjelman tapahtumista. Kun Äänen kuvaus Päällä on valittu, perusääni ja äänen kuvaus on saatavana ohjelmille, joissa on Äänen kuvaus -toiminto.								
Ään.v.	Muuttaa Äänen kuvaus -toiminnon äänenvoimakkuutta								
Merkkiääni	Kuuluu, kun ohjelma, jossa on Äänen kuvaus -toiminto, valitaan								
<p><b>Virranilmaisin (vain LED LCD TV)</b></p>	<p>TV:n merkkivalo päällä/pois.</p> <p><b>Toiminto</b></p> <table border="1" data-bbox="347 1120 1229 1193"> <tr> <td data-bbox="347 1120 583 1159">Valmiustilan valo</td> <td data-bbox="583 1120 1229 1159">Merkkivalo päällä/pois valmiustilassa.</td> </tr> <tr> <td data-bbox="347 1159 583 1193">Virtavallo</td> <td data-bbox="583 1159 1229 1193">Merkkivalo päällä/pois, kun virta kytketään.</td> </tr> </table>	Valmiustilan valo	Merkkivalo päällä/pois valmiustilassa.	Virtavallo	Merkkivalo päällä/pois, kun virta kytketään.				
Valmiustilan valo	Merkkivalo päällä/pois valmiustilassa.								
Virtavallo	Merkkivalo päällä/pois, kun virta kytketään.								
<p><b>ISM-menetelmä (Vain plasmatelevisio)</b></p>	<p>Estää kuvan juuttumisen tai poistaa haamukuvan. Jos kuva pysähtyy pitkäksi aikaa, ruudulle ilmestyy haamukuva.</p> <p><b>Toiminto</b></p> <table border="1" data-bbox="347 1284 1229 1593"> <tr> <td data-bbox="347 1284 583 1323"><b>Normal</b></td> <td data-bbox="583 1284 1229 1323">Aseta tämä, jos kuvan juuttuminen ei ole ongelma.</td> </tr> <tr> <td data-bbox="347 1323 583 1400"><b>Orbiter</b></td> <td data-bbox="583 1323 1229 1400">Estää haamukuvan näkymisen ruudulla. Kuva liikkuu 2 minuutin välein haamukuvien estämiseksi. On kuitenkin välttämättä liikumattomien kuvien jättämistä ruudulle.</td> </tr> <tr> <td data-bbox="347 1400 583 1497"><b>Väripesu</b></td> <td data-bbox="583 1400 1229 1497">Poistaa haamukuvan ruudulta. Näytön värialue siirtyi hieman ja valkokuvia näkyy vuorottain. Jälkikuva ei välttämättä näy kaikissa väreissä. Kun tämä on korjattu, kuvaa ei näy millään värillä.</td> </tr> <tr> <td data-bbox="347 1497 583 1593"><b>Valkopesu</b></td> <td data-bbox="583 1497 1229 1593">Poistaa haamukuvan ruudulta. Käytä varoen. Katsele televisiota normaalisti lyhyen aikaa ennen tämän toiminnon käyttämistä, jotta näet, poistuuko haamukuva itsestään.</td> </tr> </table> <div style="border: 1px solid gray; padding: 10px; margin-top: 10px;"> <p> <b>HUOMAUTUS</b></p> <ul style="list-style-type: none"> <li>• Jos kuva on palanut ruutuun, <b>Valkopesu</b> ei välttämättä poista sitä kokonaan. Voit palata normaaliin katselutilaan painamalla mitä tahansa näppäintä.</li> </ul> </div>	<b>Normal</b>	Aseta tämä, jos kuvan juuttuminen ei ole ongelma.	<b>Orbiter</b>	Estää haamukuvan näkymisen ruudulla. Kuva liikkuu 2 minuutin välein haamukuvien estämiseksi. On kuitenkin välttämättä liikumattomien kuvien jättämistä ruudulle.	<b>Väripesu</b>	Poistaa haamukuvan ruudulta. Näytön värialue siirtyi hieman ja valkokuvia näkyy vuorottain. Jälkikuva ei välttämättä näy kaikissa väreissä. Kun tämä on korjattu, kuvaa ei näy millään värillä.	<b>Valkopesu</b>	Poistaa haamukuvan ruudulta. Käytä varoen. Katsele televisiota normaalisti lyhyen aikaa ennen tämän toiminnon käyttämistä, jotta näet, poistuuko haamukuva itsestään.
<b>Normal</b>	Aseta tämä, jos kuvan juuttuminen ei ole ongelma.								
<b>Orbiter</b>	Estää haamukuvan näkymisen ruudulla. Kuva liikkuu 2 minuutin välein haamukuvien estämiseksi. On kuitenkin välttämättä liikumattomien kuvien jättämistä ruudulle.								
<b>Väripesu</b>	Poistaa haamukuvan ruudulta. Näytön värialue siirtyi hieman ja valkokuvia näkyy vuorottain. Jälkikuva ei välttämättä näy kaikissa väreissä. Kun tämä on korjattu, kuvaa ei näy millään värillä.								
<b>Valkopesu</b>	Poistaa haamukuvan ruudulta. Käytä varoen. Katsele televisiota normaalisti lyhyen aikaa ennen tämän toiminnon käyttämistä, jotta näet, poistuuko haamukuva itsestään.								

Asetus	Kuvaus	
<b>HbbTV</b> (Mallin mukaan)	LED LCD TV / LCD TV : Tämä toimii vain Saksassa ja Ranskassa. Plasmatelevisio : Tämä toimii vain Saksassa. Palvelun käytettävyys voi olla rajallinen, jos laite ei ole muodostanut verkkoyhteyttä.	
<b>Osoitin</b> (Mallin mukaan)	Asettaa Magic Motion -kauko-ohjaimen osoitinvaihtoehdon.	
	<b>Toiminto</b>	
	Nopeus	Muuttaa osoittimen nopeutta.
	Muoto	Valitsee osoittimen muodon.
	Size	Muuttaa osoittimen kokoa.
	Kohdistus	Kohdistaa kauko-ohjaimen suunta televisioruudulla olevan osoittimen kanssa ravistamalla kauko-ohjainta sivusuunnassa. Osoitin asetuu automaattisesti ruudun osoittimen keskipisteeseen.
<b>Smart Share -asetus</b>	Asettaa DivX- ja DLNA-vaihtoehdon.	
	<b>Toiminto</b>	
	DivX VOD Registration	Rekisteröi television toistamaan DivX-suojattuja videoita. (Katso s.71)
	DivX Deregistration	Poistaa television rekisteröinnin. (Katso s.71)
	DMR	Ottaa käyttöön tai poistaa käytöstä DMR (Digital Media Render) -yhteyden.
<b>DATA SERVICE (DATA-PALVELU)</b> (vain Irlanti)	Tämän toiminnon avulla käyttäjät voivat valita asetukseksi MHEG (Digital Teletext) (Digitaalinen tekstitelevisio) tai Teletext (Tekstitelevisio), jos molemmat ovat käytettävissä. Jos niistä on käytettävissä vain toinen, MHEG tai Teletext otetaan käyttöön valittuun asetukseen katsomatta.	
<b>Tehdasasetukset</b>	<p>Palauttaa television tehdasasetuksiin ja poistaa kaikki tallennetut ohjelmat. Muokkaa television asetukset tarpeidesi mukaan. Tehdasasetusten näyttö avautuu, kun kytket television virran ensimmäistä kertaa.</p> <div style="border: 1px solid black; padding: 10px; margin-top: 10px;"> <p><b>! HUOMAUTUS</b></p> <ul style="list-style-type: none"> <li>• Jos <b>Lukitse järjestelmä</b> on Päällä ja unohdat salasanan, näppäile kauko-ohjaimessa 0, 3, 2, 5.</li> </ul> </div>	
<b>Set ID</b>	Lisää käyttäjätunnuksen kytkettyihin laitteisiin	
<b>Tila-asetus</b>	Oletusasetus on Kotikäyttö. Suosittelemme Kotikäyttö-tilan valitsemista kotikatselua varten.	
	<b>Toiminto</b>	
	Kotikäyttö	TV:tä katsellaan kotona.
	Esittelytila (liiketoilossa)	TV on myymälässä.
	Esittelytila	TV:n erikoistoimintojen esittely. Voit peruuttaa esittelytilan painamalla mitä tahansa painiketta, paitsi Volume (Ään.v.) ja Mute (Vaimennus).
	<div style="border: 1px solid black; padding: 10px; margin-top: 10px;"> <p><b>! HUOMAUTUS</b></p> <ul style="list-style-type: none"> <li>• <b>Demotilaa</b> ei voi käyttää <b>Kotikäyttö</b>-tilassa.</li> <li>• <b>Esittelytilassa (liiketoilossa)</b> <b>Esittelytila</b>-asetuksena on automaattisesti <b>Päällä</b>.</li> <li>• Kun <b>Esittelytila</b>-asetuksena on <b>Pois Esittelytila (liiketoilossa)</b> -tilassa, <b>Esittelytila</b> ei ole käytössä ja vain näyttö nollataan.</li> <li>• Näyttö palautetaan automaattisesti sen jälkeen, kun se on ollut viisi minuuttia <b>Demotilassa</b>.</li> </ul> </div>	
<b>Automaattinen MHP-käynnistys</b> (Vain Italia) (Mallin mukaan)	Tämä valikko on käytössä vain Italiassa, joten muiden maiden MHP-palvelut eivät ehkä toimi oikein. Tämä toiminto on Italiassa käytettävän MHP-palvelun automaattinen käynnistystoiminto. Käytetään MHP-signaalilla lähetettävien kanavien kanssa. Tietojenlähetysoiminnon sujuvuus riippuu lähetysaseman sijainnista.	
<b>Kauko-ohjain</b> (Mallin mukaan)	Langattoman digisovittimen (myydään erikseen) liitännän määritys. Lisätietoja on langattoman digisovittimen käyttöoppaassa.	



## VERKKO-asetukset

- 1 Paina **HOME** ja avaa Aloitusvalikko.
- 2 Valitse siirtymisnäppäimillä **ASENNUS** ja paina **OK**.
- 3 Valitse siirtymisnäppäimillä **VERKKO** ja paina **OK**.
- 4 Valitse siirtymisnäppäimillä haluamasi asetus tai toiminto ja paina **OK**.  
- Voit palata edelliselle tasolle painamalla **BACK (Takaisin)**.
- 5 Kun olet valmis, paina **EXIT (Lopeta)**.

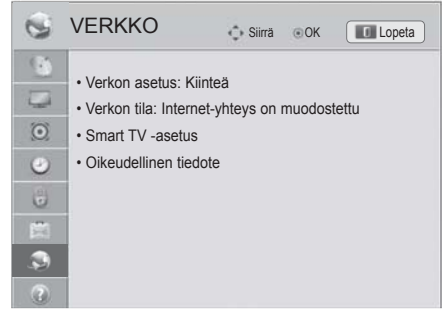

Käytettävissä olevien verkkoasetusten kuvaus:

Asetus	Kuvaus	
<b>Network Setting</b>	Määritä verkkoasetukset (Katso s.46).	
<b>Verkon tila</b>	Näytä verkon tila (Katso s.52).	
<b>Smart TV -asetus</b>	Aseta alue, jonka säätiedotus näytetään, ja hallinnoi televisioon lisättyjä tunnuksia.	
	<b>Asetus</b>	
	Country Setting	Aseta maa Premium-palveluita varten. Premium-palvelut ovat maa-kohtaisia.
	Weather Effect	Asettaa Premium-palveluiden taustalla näytettävien säätietojen alueen. Valitse alue.
	Premium-versio	Näyttää Premium-palvelun version.
	Tunnusten hallinta	Hallinnoi televisioon lisättyjen tunnusten kirjautumishistoriaa.
	Nollaa	Poistaa kaikki televisioon lisätyt tunnukset.
<b>Oikeudellinen tiedote</b>	Näyttää oikeudellisen tiedotteen. (Katso s.54)	

## TUKI-asetukset

- 1 Paina **HOME** ja avaa Aloitussivusto.
- 2 Valitse siirtymisnäppäimillä **ASENNUS** ja paina **OK**.
- 3 Valitse siirtymisnäppäimillä **TUKI** ja paina **OK**.
- 4 Valitse siirtymisnäppäimillä haluamasi asetus tai toiminto ja paina **OK**.  
- Voit palata edelliselle tasolle painamalla **BACK (Takaisin)**.
- 5 Kun olet valmis, paina **EXIT (Lopeta)**.



Käytettävissä olevien tukiasetusten kuvaus:

Asetus	Kuvaus
<b>Ohjelmistopäivitys</b>	Päivittää televisioon uusimman laiteohjelmiston.
<b>Kuvatesti</b>	Suorittaa kuvatestin tai tallennettuja melodioita käyttävät äänitesti. » Jos testi tuottaa virheen, valitse Kyllä. Näkyviin tulee tuote- tai palvelutietoja. » Jos testi ei tuota virheitä, tarkista ulkoisten laitteiden yhteyden tila ja katso lisätietoja ulkoisten laitteiden käyttöoppaasta.
<b>Äänitesti</b>	
<b>Signaalitesti</b>	Näyttää kanavanipun ja palveluiden tiedot jne.  <div style="border: 1px solid black; padding: 10px; margin: 10px 0;"> <p><b>! HUOMAUTUS</b></p> <ul style="list-style-type: none"> <li>• Näyttää valitun *MUX:n tiedot ja signaalinvoimakkuuden.</li> <li>• Näyttää valitun MUX:n signaalitiedot ja palvelun nimen. (*MUX: digitaalisessa lähetystoiminnassa käytettävä korkeamman tason kanavaluettelo (yksi MUX sisältää useita kanavia.))</li> <li>• Jos automaattisen haun tulolähteeksi valitaan <b>Satelliitti</b>, signaalitestiä ei näytetä. Jos valintana on <b>Antenni ja satelliitti</b> tai <b>Kaapeli ja satelliitti</b>, signaalitesti näytetään vain <b>Antennille</b> tai <b>Kaapelille</b>.</li> </ul> </div>
<b>Tuote-/palvelutiedot</b>	Näyttää tuote- tai palvelutietoja. Asiakaspalvelu saattaa olla maakohtainen.
<b>Premium-alustus</b>	Alusta Premium-valikko, jos Premium-valikon päivityksessä tapahtuu virhe. Televisio sammuu ensin automaattisesti ja kytkeytyy sitten takaisin päälle.

# KYTKENNÄT

Kytke ulkoisia laitteita televisioon ja valitse ulkoinen laite vaihtamalla tulolähdettä. Lisätietoja ulkoisen laitteen kytkemisestä on kyseisen laitteen käyttöoppaassa.

Hyväksytyt ulkoiset laitteet: HD-vastaanottimet, DVD-soittimet, videonauhurit, äänijärjestelmät, USB-tallennuslaitteet, tietokoneet, pelilaitteet ja muut ulkoiset laitteet.



## HUOMAUTUS

- Jos tallennat TV-ohjelmaa DVD-tallentimella tai videonauhurilla, muista kytkeä TV:n tulo-signaalikaapeli DVD-tallentimeen tai videonauhuriin. Lisätietoja tallentamisesta on kytketyn laitteen käyttöoppaassa.
- Ulkoisen laitteen kytkentä voi vaihdella mallin mukaan.
- Kytke ulkoiset laitteet televisioon riippumatta TV-portin järjestyksestä.

## Peruskytkennät

Kytke ulkoiset laitteet TV:n takapaneelin portteihin.

- 1 Hanki ulkoinen laite, jonka haluat kytkeä televisioon seuraavan kuvan mukaisesti.
- 2 Tarkista ulkoisen laitteen liitäntätyyppi.
- 3 Tarkista liitännän tiedot laitteen mukaisesta kuvasta.

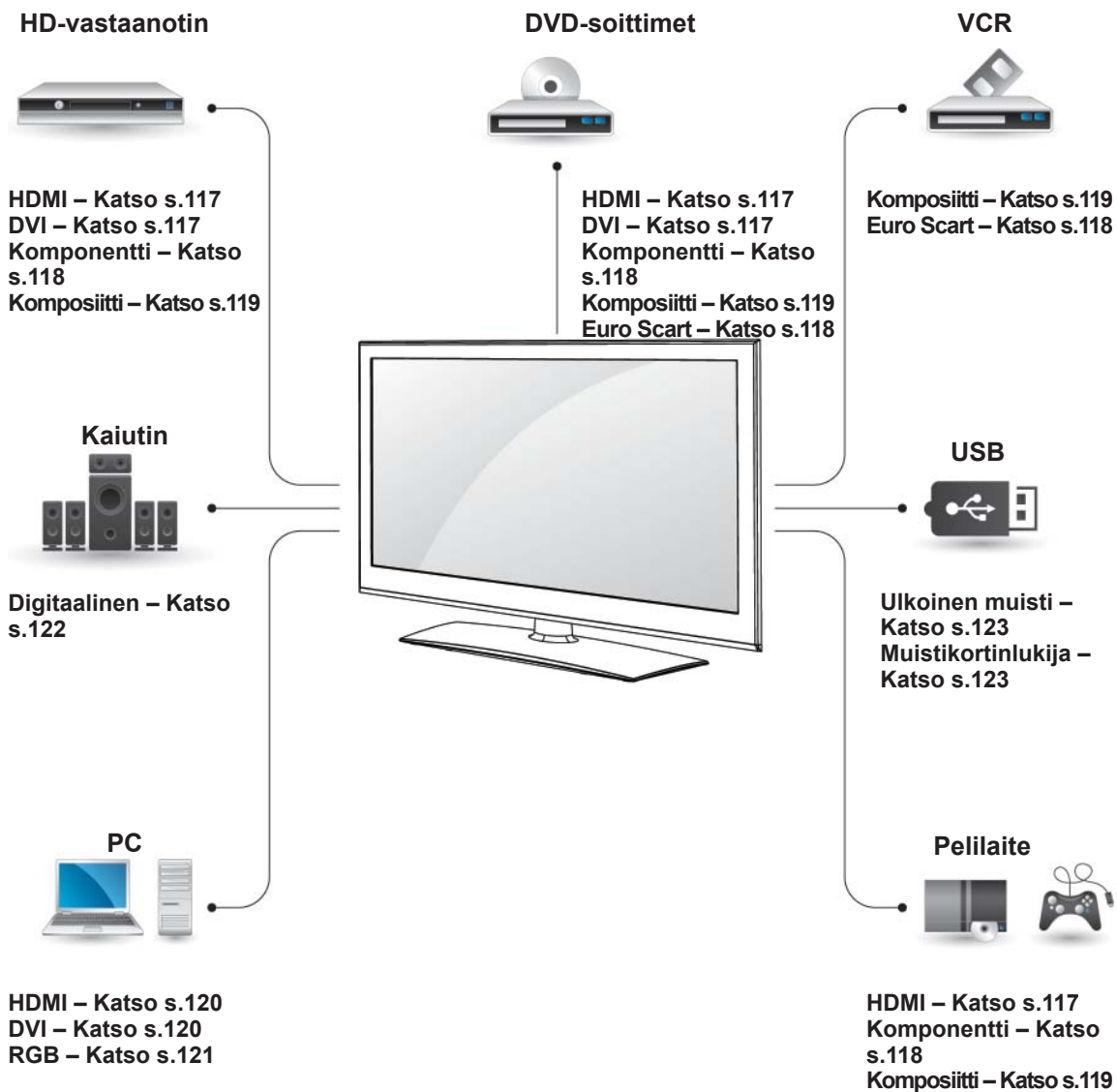

### HUOMAUTUS

- Jos kytket pelilaitteen televisioon, käytä pelilaitteen mukana toimitettua kaapelia.
- Katso lisätietoja ulkoisen laitteen käyttöoppaasta.

- Tässä KYTKENNÄT-osassa käytetään pääosin 32/37/42/47LV37\*\*-malleja koskevia kaavioita.
- Kuva saattaa poiketa tv-laitteestasi.

## HD-vastaanotin, DVD-soittimen tai videonauhurin kytkeminen

Kytke HD-vastaanotin, DVD-soitin tai videonauhuri televisioon ja valitse sopiva tulolähde.

### HDMI-liitäntä

Siirtää digitaalisen video- ja äänisignaalin ulkoisesta laitteesta televisioon. Kytke ulkoinen laite ja televisio HDMI-kaapelilla seuraavan kuvan mukaisesti.

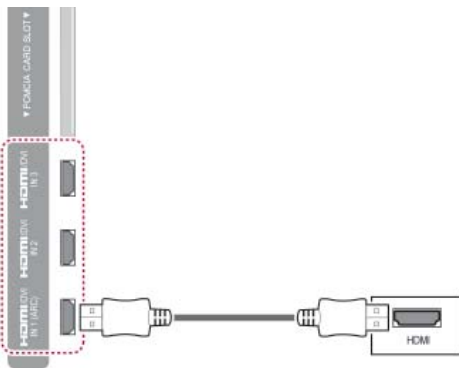

### ! HUOMAUTUS

- Käytä viimeisintä High Speed HDMI™ -kaapelia ja CEC (Customer Electronics Control) -toimintoa.
- High Speed HDMI™ -kaapelit siirtävät HD-signaalin vähintään 1080p tarkkuudella.

## DVI–HDMI-liitäntä

Siirtää digitaalisen videosignaalin ulkoisesta laitteesta televisioon. Kytke ulkoinen laite ja televisio DVI–HDMI-kaapelilla seuraavan kuvan mukaisesti. Kytke äänikaapeli äänisignaalin siirtämistä varten.

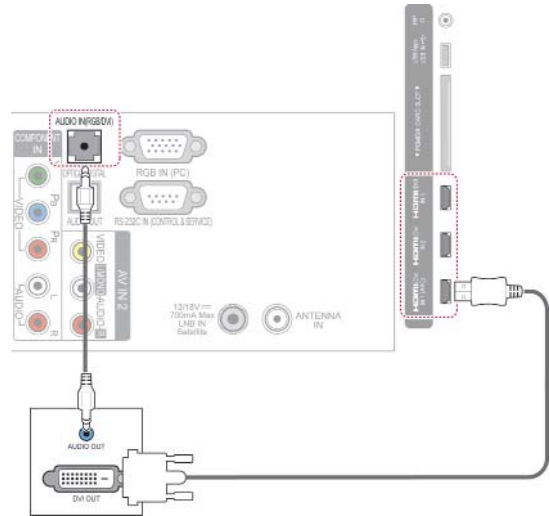

## Komponenttiliitäntä

Siirtää analogisen video- ja äänisignaalin ulkoisesta laitteesta televisioon. Kytke ulkoinen laite ja televisio komponenttikaapelilla seuraavan kuvan mukaisesti.

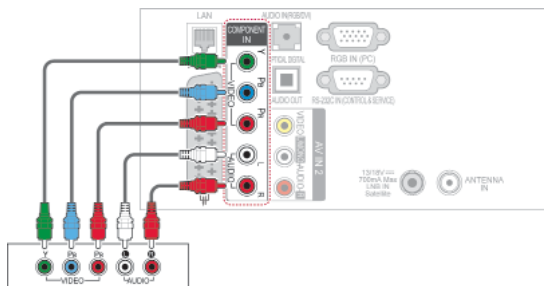

## Euro Scart -liitäntä

Siirtää video- ja äänisignaalin ulkoisesta laitteesta televisioon. Kytke ulkoinen laite ja televisio Euro Scart -kaapelilla seuraavan kuvan mukaisesti. Jos haluat näyttää kuvia käyttämällä progressiivista hakuja, käytä Euro Scart -kaapelia.

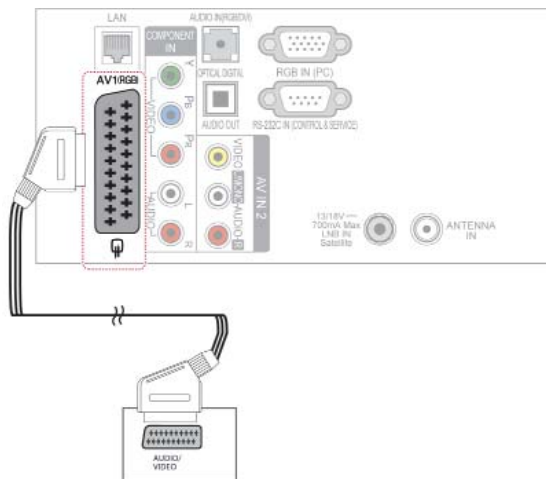

### HUOMAUTUS

- Jos kaapelit asennetaan väärin, kuva saattaa näkyä mustavalkoisena tai sen värit saattavat vääristyä. Varmista, että kaapeli on samanvärisessä liitännässä.

Lähdön tyyppi	AV1 (TV-lähtö <sup>1</sup> )	AV1 (Kun tallennuslaitteella on käynnissä ajoitettu DTV-tallennus.)
Nykyinen tulotila		
Digitaalinen televisio	Digitaalinen televisio	○
Analoginen TV, AV	Analoginen televisio	○
Komponentti/RGB	Analoginen televisio	(Tulotila muunnetaan DTV:ksi.)
HDMI	X	X

- 1 TV-lähtö: ulostulot analogisen television tai digitaalisen television signaaleille.



### HUOMAUTUS

- Kaikkien käytettävien Euro scart -kaapelien on oltava suojattuja.
- Katsottaessa digitelevisiota 3D-tilassa signaalia ei voi lähettää näytöstä SCART-kaapelilla. (vain 3D-mallit)
- Jos otat 3D-tilan käyttöön ajastetun tallennuksen aikana, näytön signaalia ei voi lähettää SCART-kaapelilla eikä tallennus onnistu. (vain 3D-mallit)

## Komposiittiliitäntä

Siirtää analogisen video- ja äänisignaalin ulkoisesta laitteesta televisioon. Kytke ulkoinen laite ja televisio komposiittikaapelilla seuraavan kuvan mukaisesti.

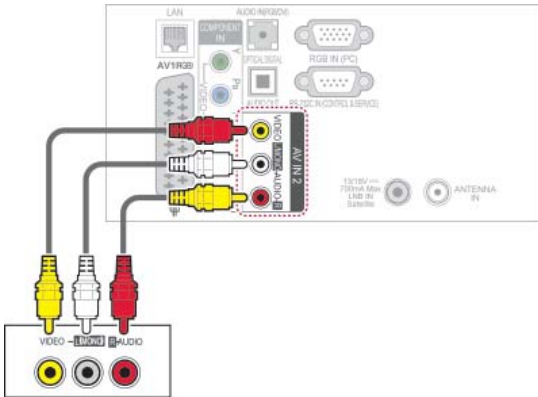

### ! HUOMAUTUS

- Jos videonauhurista tulee monoääni, kytke sen audiokaapeli television AUDIO L/MONO -liitäntään.

## Tietokoneen kytkeminen

### ! HUOMAUTUS

- Suosittelemme television kytkemistä HDMI-kaapelilla parhaan kuvanlaadun varmistamiseksi.

## HDMI-liitäntä

Siirtää digitaalisen video- ja äänisignaalin tietokoneesta televisioon. Kytke tietokone ja televisio HDMI-kaapelilla seuraavan kuvan mukaisesti.

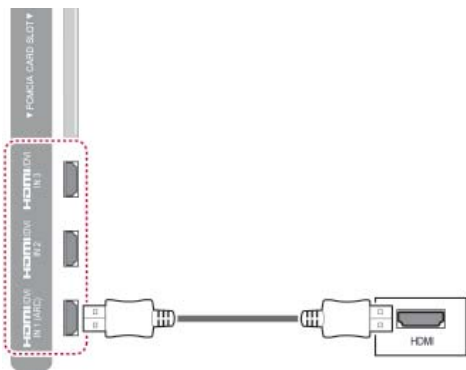

## DVI-HDMI-liitäntä

Siirtää digitaalisen videosaatteen tietokoneesta televisioon. Kytke tietokone ja televisio DVI-HDMI-kaapelilla seuraavan kuvan mukaisesti. Kytke äänikaapeli äänisignaalin siirtämistä varten.

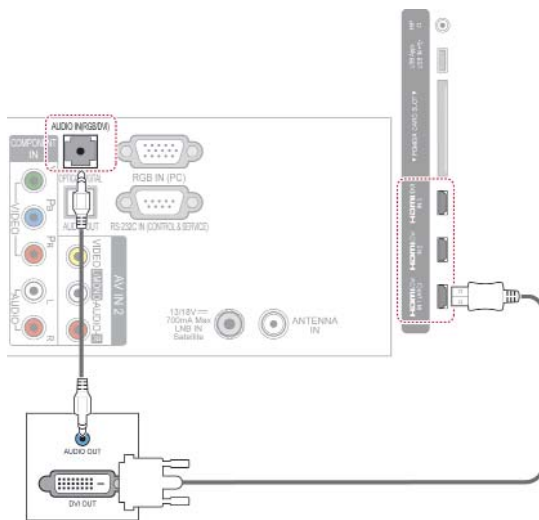



## RGB-liitäntä

Siirtää analogisen videosignaalin tietokoneesta televisioon. Kytke tietokone ja televisio mukana toimitetulla 15-nastaisella D-sub-signaalikaapelilla seuraavan kuvan mukaisesti. Kytke äänikaapeli äänisignaalin siirtämistä varten.

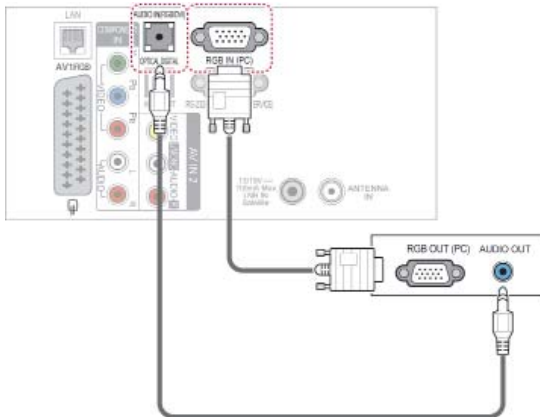

## ! HUOMAUTUS

- Tietokoneilassa voi esiintyä kohinaa ja pystykuviota sekä kontrastin tai kirkkauden häiriöitä käytettäessä joitakin tarkkuuksia. Säädä tällöin tietokoneilan tarkkuutta, virkistystaajuutta, kirkkautta tai kontrastia, kunnes kuva on selkeä. Jos tietokoneen näyttönohjaimen virkistystaajuutta ei voi säätää, vaihda tietokoneen näyttönohjein tai ota yhteys näyttönohjaimen valmistajaan.
- Vaaka- ja pystytaajuuksien tulosynkronoinnit ovat erilliset.
- Suosittelemme asetuksia 1920x1080, 60 Hz PC-tilassa. Niillä saavutetaan paras kuvanlaatu.
- Kytke tietokoneen näyttöliitäntään kiinnitetty signaalikaapeli television RGB (PC) -liitäntään tai tietokoneen HDMI-liitäntään kiinnitetty signaalikaapeli television HDMI IN (tai HDMI/DVI IN) -liitäntään.
- Kytke tietokoneen äänikaapeli television AUDIO INPUT -liitäntöihin. (Television mukana ei toimiteta kaapeleita.)
- Jos käytät äänikorttia, säädä tietokoneen ääntä tilanteen mukaan.
- Jos tietokoneen näyttökortista ei saada analogista ja digitaalista RGB-signaalia samanaikaisesti, kytke vain RGB tai HDMI IN (tai HDMI/DVI IN) -liitäntä, jotta näet tietokoneen tuottaman kuvan televisiossa.
- DOS-tila ei ehkä toimi HDMI-DVI-kaapelia käytettäessä.
- Jos käytössä on liian pitkä RGB-PC-kaapeli, näyttössä saattaa näkyä häiriötä. On suositeltavaa käyttää alle 5 metrin kaapelia. Se varmistaa parhaan kuvanlaadun.

## Äänijärjestelmän kytkeminen

Käytä ulkoisesta äänijärjestelmää sisäisen kaiuttimen sijasta.



### HUOMAUTUS

- Jos käytät ulkoista äänilaitetta sisäisen kaiuttimen sijasta, poista TV-kaiutin käytöstä. (Katso s.105)

## Digitaalinen optinen ääniliitäntä

Siirtää digitaalisen äänisignaalin televisiosta ulkoiseen laitteeseen. Kytke ulkoinen laite ja televisio optisella äänikaapelilla seuraavan kuvan mukaisesti.

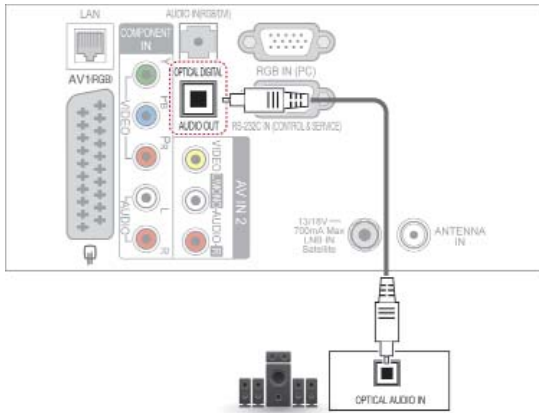

### VAROITUS

- Älä katso optiseen porttiin. Lasersäde saattaa vahingoittaa näköä.

## Kuulokeliitännän kytkeminen

(Mallin mukaan)

Kuuntele ääntä kuulokkeella.

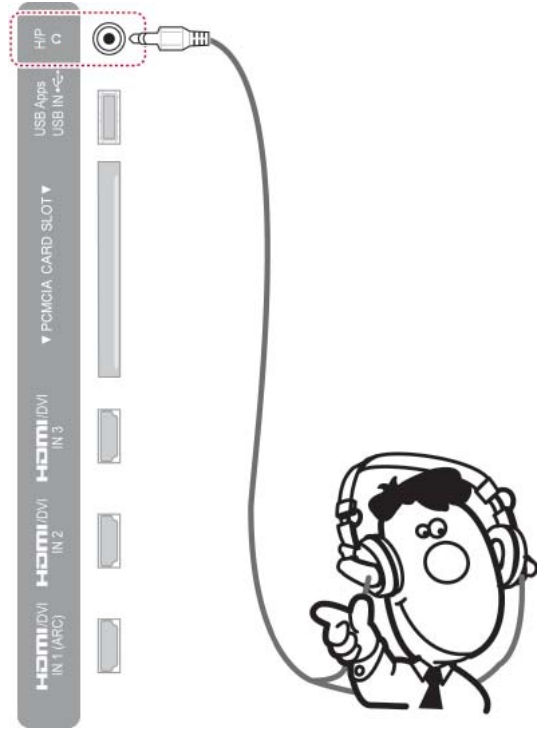

### HUOMAUTUS

- AUDIO- valikon nimikkeet ovat poissa käytössä kuulokeliitännässä.
- Kun kuuloke on liitetty ja toiminto vaihdetaan **AV- TILAAN**, muutos koskee vain videota mutta ei ääntä.
- Optisen Digitaalisen Audion lähtöliitäntä ei ole käytössä kuulokeliitännässä.
- Kuulokkeen impedanssi: 16  $\Omega$
- Kuulokkeiden äänen enimmäislähtö: 10 mW - 15 mW
- Kuulokeliitännän koko: 0,35 cm

## USB-liitäntä

Kytke televisioon USB-tallennuslaite, kuten USB-Flash-muisti, ulkoinen kiintolevy tai USB-muistikortinlukija, ja käytä multimediatiedostoja Smart Share -valikosta. Katso USB-tallennuslaitteiden kytkeminen ja Tiedostojen selaus.



## CI-moduulin kytkeminen

Katsele salattuja (maksullisia) palveluja digitaalisessa TV-tilassa. Tämä ominaisuus ei ole käytettävissä kaikissa maissa.

(Katso s.41).

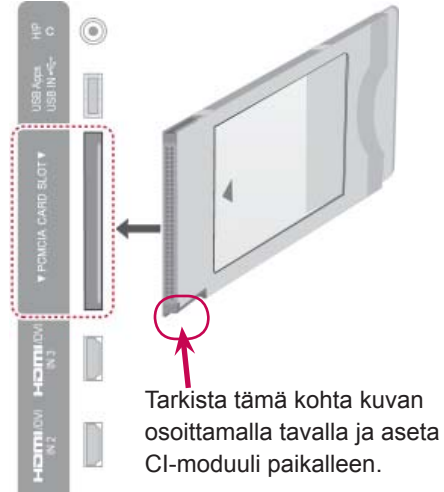

### HUOMAUTUS

- Varmista, että CI-moduuli on asetettu PCMCIA-korttipaikkaan oikeassa suunnassa. Jos moduulia ei ole asetettu oikein, se voi vahingoittaa televisiota ja PCMCIA-korttipaikkaa.

## Langattoman digisovittimen kytkeminen

(Mallin mukaan)

Langattomalla ohjausportilla varustetut LG-televisiot tukevat langatonta LG-digisovittinta, joka myydään erikseen. Kun liität langattoman sovittimen (toimitetaan langattoman digisovittimen mukana) televisioon, ulkoiset laitteet voidaan liittää langattomaan LG-digisovittimeen, ja kuvan ja äänen voi lähettää televisioon langattomasti.

Käyttöohjeet ovat langattoman digisovittimen käyttöoppaassa.

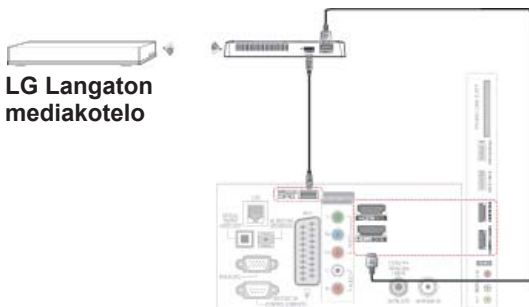

LG Langaton mediakotelo

### ! HUOMAUTUS

- Käytettäessä langattomaan digisovittimeen kytkettyä ulkoista laitetta osa televisiovalikon toiminnoista ei ehkä toimi.

## SIMPLINK-liitäntä

Käytä ja hallinnoi AV-laitetta, joka on liitetty HDMI-kaapelilla ja HDMI-CEC-liitännällä. Tämä televisio saattaa toimia HDMI-CEC-liitäntää tukevien laitteiden kanssa, mutta vain laitteet, joissa on  -logo, ovat täysin tuettuja.

Kytke HDMI-kaapelin toinen pää TV:n takapaneelin HDMI/DVI IN- tai HDMI IN-liitäntään ja toinen pää SIMPLINK-laitteeseen.

### ! HUOMAUTUS

- Jos kytketty laite ei tue HDMI-CEC-liitäntää, SIMPLINK-toimintoa ei voi käyttää.
- SIMPLINK-toiminnon käyttämiseen tarvitaan High Speed HDMI -kaapeli, joka tukee \*CEC-toimintoa. (\*CEC: Consumer Electronics Control).
- SIMPLINK ei välttämättä toimi oikein, jos käytät kolmannen osapuolen laitetta, jossa on HDMI-CEC-toiminto.
- SIMPLINK-toimintoa ei tueta langattoman yhteyden kautta.

## SIMPLINK-valikoiden käyttöön- otto ja käyttäminen

- 1 Näytä tulolähteet painamalla **INPUT (Sisääntulo)**.
- 2 Käytä SIMPLINK-valikoita painamalla punaista näppäintä.
- 3 Valitse siirtymisnäppäimillä **Päällä**.
- 4 Valitse siirtymisnäppäimillä jokin laitteista ja paina **OK**.

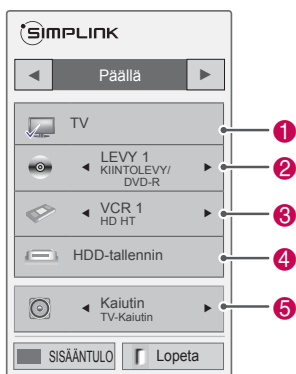

No.	Kuvaus
1	Edellinen katseltu TV-kanava näytetään.
2	Toistaa levyjä. Jos useita levyjä on saatavana, levyn nimi näkyy ruudun alareunassa.
3	Ohjaa kytkettyä videonauhuria.
4	HDD-tallenteiden toisto: ohjaa kiintolevyn tallenteita.
5	Äänilähtö kotiteatterin kaiuttimeen tai äänilähtö televisioon: äänilähdön vaihtaminen kotiteatterin ja TV-kaiuttimien välillä.

- Valitun laitteen edellä näkyy valintamerkki.
- Saatavana olevat laitteet näkyvät kirkkaalla värillä.
- Muut laitteet näkyvät harmaina.

- 5 Ohjaa valittua AV-laitetta.
  - **Suoratoisto:** kun olet kytkenyt AV-laitteet televisioon, voit ohjata laitteita suoraan ja toistaa mediasisältöjä ilman lisäasetuksia.
  - **Valitse AV-laite:** voit valita jonkin televisioon kytketyistä AV-laitteista.
  - **Levyn toisto:** hallitse kytkettyjä AV-laitteita painamalla siirtymisnäppäimiä, **OK**, **▶**, **■**, **II**, **◀** ja **▶▶**.
  - **Katkaise laitteiden virta:** kun katkaiset TV:n virran, myös kytkettyjen laitteiden virta katkaistaan.
  - **Vaihda äänilähtö:** vaivaton tapa vaihtaa äänilähtöä.
  - **Synkronoi virran kytkeminen:** Kun HDMI-liitäntään kytketty SIMPLINK-laite aloittaa toiston, TV:n virta kytketään automaattisesti.

### ! HUOMAUTUS

- Jos vaihdat tulolähdettä painamalla **INPUT (Sisääntulo)**, SIMPLINK-laitteen toiminto lopetetaan.
- Jos valitset laitteen, jossa on kotiteatteritoiminto, äänilähdöksi vaihdetaan automaattisesti kotiteatterin kaiutin ja TV-kaiutin poistetaan käytöstä.
- Jos kytketty SIMPLINK-kotiteatterijärjestelmä ei toista TV:n ääntä, kytke TV:n takapaneelissa oleva DIGITAL AUDIO OUT -liitäntä SIMPLINK-laitteen takapaneelissa olevaan DIGITAL AUDIO IN -liitäntään optisella kaapelilla.

## TEKSTI-TV

- Tämä ominaisuus ei ole käytettävissä kaikissa maissa.

Teksti-TV on maksuton TV-kanavien tarjoama palvelu, jossa annetaan ajan tasalla olevaa tietoa uutisista, säästä, TV-ohjelmista, pörssikursseista jne.

Tämän laitteen teksti-TV-dekooderi tukee normaali teksti-TV-, TOP-teksti- ja pikateksti-järjestelmiä. HELPPO (normaali teksti-TV) koostuu sivuista, jotka valitaan kirjoittamalla suoraan vastaava sivunumero. TOP- ja PIKA-TEKSTI-TV ovat uuden aikaisia menetelmiä, joiden avulla teksti-TV:n tietojen selaus käy nopeasti ja helposti.

### Ota käyttöön tai poista käytöstä

Avaa Teksti-TV painamalla **TEXT (Teksti)**. Pääsivu tai viimeksi katsottu sivu ilmestyy näkyviin.

Sivun otsikkorivillä näkyy kaksi sivunumeroa, TV-kanavan nimi, päivämäärä ja kellonaika. Ensimmäinen sivunumero kertoo valitun sivun, toinen taas näkyvissä olevan sivun.

Paina **TEKSTI**-näppäintä kytkeäksesi teksti-TV pois päältä. TV palaa aiempaan tilaansa.

## Normaali teksti-TV

### Sivun valinta

- 1 Anna sivunumero kolmen numeron sarjana numeronäppäimillä. Jos painat väärää numeroa valinnan aikana, kirjoita kolme numeroa kuitenkin loppuun ja kirjoita sitten koko sivunumero uudelleen.
- 2 Valitse **P**^ v-näppäimellä edellinen tai seuraava sivu.

## Top-teksti

Käyttöopas näyttää kuvaruudun alareunassa neljä värikenttää: punainen, vihreä, keltainen ja sininen. Keltainen kenttä tarkoittaa seuraavaa ryhmää ja sininen seuraavaa lohkoa.

### Lohko / Ryhmä / Sivun valinta

- 1 Siirry sinisellä näppäimellä lohkoista lohkokoon.
- 2 Siirry keltaisella näppäimellä seuraavaan ryhmään ja edelleen automaattisesti seuraavaan lohkokoon.
- 3 Siirry vihreällä näppäimellä seuraavalle mahdolliselle sivulle ja edelleen automaattisesti seuraavaan ryhmään.
- 4 Voit myös käyttää **P**-^näppäintä. Punaisella näppäimellä pääset edelliseen valintaan. Voit myös käyttää **P**-v näppäintä.

### Suora sivun valinta

Voit toimia myös samoin kuin normaalin teksti-TV:n tapauksessa, eli antaa sivunumeron suoraan numeronäppäimillä.

## Pikateksti

Teksti-TV:n sivut on värikoodattu kuvaruudun alareunassa ja ne valitaan värinäppäimiä painamalla.

## Sivun valinta

- 1 Paina **T.OPT (Tekstivalinta)** -näppäintä ja valitse siirtymisnäppäimillä  -valikko. Näytä hakemistosivu.
- 2 Voit valita sivuja alareunan värikoodien mukaisesti vastaavilla värinäppäimillä.
- 3 Kuten normaalissa teksti-TV:ssä, voit valita pikatekstitallassa sivun antamalla kolminumeroisen sivunumeron numeronäppäimillä.
- 4 Valitse **P^v**-näppäimellä edellinen tai seuraava sivu.

## Teksti-TV:n erikoistoiminto

Paina **T. OPT (Tekstivalinta)** -näppäintä ja valitse siirtymisnäppäimillä **Tekstivalinta**-valikko.

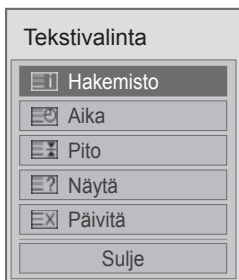

### Hakemisto

Valitsee jokaisen hakemistosivun.

### Aika

Kun katselet televisio-ohjelmaa, valitsemalla tämän valikon saat kellonajan näkyviin ruudun oikeaan yläkulmaan.

Teksti-TV:tä käytettäessä tällä näppäimellä voidaan valita alasivu. Alasivun numero näkyy kuvaruudun alareunassa. Voit lukita tai vaihtaa alasivun painamalla punaista näppäintä, vihreää näppäintä, < > - tai numeronäppäimiä.

### Pito

Pysäyttää automaattisen sivunvaihdon, jos sivu koostuu 2:sta tai useammasta alisivusta. Alasivujen määrä näytetään yleensä kellonajan alapuolella. Tätä näppäintä painettaessa lukitussymboli ilmestyy kuvaruudun vasempaan yläkulmaan ja automaattinen sivunvaihto keskeytyy. Kun tämä valikko on valittu, ruudun vasemmassa yläkulmassa näkyy pysäytysmerkki ja automaattinen sivunvaihto ei ole käytössä.

### Näytä

Voit näyttää salattuja tietoja, kuten visailujen vastauksia, valitsemalla tämän valikon.

### Päivitä

Näyttää TV-kuvaa sillä aikaa kuin valittua sivua haetaan. Symboli näkyy kuvaruudun vasemmassa yläkulmassa. Kun päivitetty sivu on käytettävissä, näyttö vaihtaa tähän sivunumeroon. Valitse valikko uudelleen, kun haluat katsoa päivitettyä tekstitelevision sivua.

### HUOMAUTUS

- Isossa-Britanniassa (digitaalisessa tilassa), **T. OPT (Tekstivalinta)** -näppäin ei toimi.

## DIGITAALINEN TEKS- TITELEVISIO

- Tämä toimii vain Ilossa-Britanniassa ja Irlannissa.

Television avulla pääset digitaaliseen tekstitelevi-  
sioon, mikä selvästi parantaa esimerkiksi tekstin ja  
kuvan tasoa.

Digitaalinen tekstitelevisio voidaan ottaa käyttöön  
erityisen digitaalisen tekstitelevisiopalvelun ja eri-  
tyisten digitaalisia tekstitelevisiolähettyksiä lähettä-  
vien palveluiden avulla.

### Teksti-TV digitaalisessa pal- velussa



- 1 Valitse numeronäppäimillä tai **P**  $\wedge$   $\vee$ -näppäimel-  
lä digitaalinen palvelu, joka lähettää digitaalista  
teksti-TV:tä.
- 2 Noudata digitaalisen teksti-TV:n ohjeita ja siirry  
seuraavaan vaiheeseen painamalla **TEXT**  
**(Teksti)**-, **OK**-, siirtymisnäppäimiä, punaista,  
vihreää, keltaista tai sinistä näppäintä tai **nu-**  
**meronäppäimiä** jne.
- 3 Vaihda digitaalista teksti-TV-palvelua valitse-  
malla toinen palvelu numeronäppäimillä tai **P**  
 $\wedge$   $\vee$ -näppäimellä.

### Teksti-TV digitaalisessa pal- velussa



- 1 Valitse numeronäppäimillä tai **P**  $\wedge$   $\vee$ -näppäimel-  
lä palvelu, joka lähettää digitaalista teksti-  
TV:tä.
- 2 Siirry teksti-TV:hen painamalla **TEXT (Teksti)**  
**-näppäintä** tai värinäppäimiä.
- 3 Noudata digitaalisen teksti-TV:n ohjeita ja siirry  
seuraavaan vaiheeseen painamalla **OK**-näp-  
päintä, siirtymisnäppäimiä, punaista, vihreää,  
keltaista tai sinistä näppäintä tai **numeronäp-**  
**päimiä** jne.
- 4 Sulje digitaalinen teksti-TV painamalla **TEXT**  
**(Teksti)**-näppäintä tai värinäppäimiä ja palaa  
TV:n katseluun.

Joissakin palveluissa teksti-TV:tä voi käyttää  
painamalla punaista näppäintä.



# HUOLTO

Päivitä ja puhdista TV säännöllisesti, jotta sen suorituskyky säilyy korkeana ja käyttöikä on pitkä.

## TV:n laiteohjelmiston päivittäminen

Lataa ja asenna uusi laiteohjelmisto muodostamalla yhteys laiteohjelmistojen päivityspalvelimeen tai OTA-palveluun, jotta voit lisätä tai muuttaa tuotteen toimintoja tai lisätä ominaisuuksia. Laiteohjelmistopäivitys ei välttämättä toimi oikein internet-ympäristöstä tai DTV:n signaalini voi-makkuudesta riippuen. Jos näin käy, voit hankkia uusimman laiteohjelmistopäivityksen valtuutetusta LG Electronics -huoltoilikkeestä.

Laiteohjelmiston version tarkistaminen tai laiteohjelmiston päivittäminen:

- 1 Paina **HOME** ja avaa Aloitusvalikko.
- 2 Valitse siirtymisnäppäimillä **ASETUKSET** ja paina **OK**.
- 3 Valitse siirtymisnäppäimillä **TUKI** ja paina **OK**.
- 4 Valitse siirtymisnäppäimillä **Ohjelmistopäivitys** ja paina **OK**.  
Laiteohjelmiston nykyinen versio tulee näkyviin.
- 5 Tarkista uusi laiteohjelmiston versio manuaalisesti valitsemalla **Tarkista päivitysversio**.

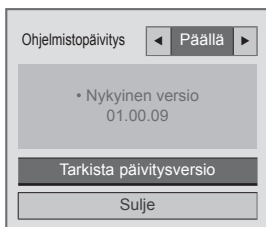

Jos **Ohjelmistopäivitys** on **Päällä**, TV löytää uuden laiteohjelmiston NSU\*/OTA\*-palvelulla ja päivityksen ponnahdusikkuna näkyy ruudulla.  
\*NSU (Network Software Update): jos TV:llä on internet-yhteys, se löytää LG:n palvelimelle ladatun uuden laiteohjelmiston.  
\*OTA (Over The Air): jos digitaalinen verkko on käytössä, televisioon lähetetään uusi laiteohjelmisto DTV-signaalilla.

### ! HUOMAUTUS

- Kun laiteohjelmistoa päivitetään, älä irrota lähiverkkokaapelia, katkaise TV:n virtaa tai irrota virtajohtoa.
- Jos vaihdat kanavaa OTA-palvelun kautta suoritettavan laiteohjelmistopäivityksen aikana, päivitys pysähtyy. Päivitys jatkuu, kun palaat alkuperäiseen ohjelmaan. Päivitys jatkuu myös silloin, kun virta katkaistaan kauko-ohjaimella. Tässä tapauksessa on normaalia, että virranilmaisimen väri saattaa muuttua ja ruudulla saattaa näkyä himmeä valo. Järjestelmä toimii normaalisti, kun päivitys on valmis.
- Premium-palvelu on pois käytöstä, kun ohjelmistoa päivitetään NSU-palvelulla.
- Voit tarkistaa ohjelmistopäivityksen tilan Ohjelmistopäivitys-valikosta tai kanavapalkin alapuolella näkyvistä päivitystiedoista.
- Linkage update service (vain Pohjoismaiden mallit): voit tarkistaa, onko LG:n OTA-palvelu käytettävissä DTV-kanavalla painamalla tätä näppäintä Magic Motion -kauko-ohjaimessa tai punaista painiketta, kun näet kanavapalkin alapuolella tekstin Tarkista päivitysten varalta.

- 6 Kun päivitys on valmis, TV käynnistyy automaattisesti uudelleen 5 sekunnin kuluttua. Voi olla tarpeen nollata joitakin **SETUP (ASETUKSET)**-, **PICTURE (KUVA)**- tai **AUDIO (ÄÄNI)**-valikoita.

### ! HUOMAUTUS

- Vanhempaan laiteohjelmistoversioon ei voi palata.
- Laiteohjelmistopäivityksen viemä aika saattaa vaihdella laiteohjelmiston koon, verkon tilan tai DTV:n signaalini voimakkuuden mukaan.
- Jos laiteohjelmistopäivityksen lataus epäonnistuu langatonta yhteyttä käytettäessä, kytke kaapeli tilapäisesti suoraan reitittimeen. Jos lataus ei edelleenkään onnistu, ota yhteys asiakaspalveluun.

## TV:n puhdistus



### VAROITUS

- Muista katkaista virta ja irrottaa virtakaapelit ja muut kaapelit ennen puhdistusta.
- Kun TV on pitkään käyttämättömänä, irrota virtajohto seinäpistorasiasta, jotta salama tai virtapiikki ei vahingoittaisi vastaanotinta.

## Ruutu ja kehys

Poista pöly tai kevyt lika pyyhkimällä pinta kuivalla, puhtaalla ja pehmeällä kankaalla.

Poista pinttynyt lika pehmeällä kankaalla, joka on kostutettu puhtaassa vedessä tai miedossa pesuliouksessa. Pyyhi pinta välittömästi tämän jälkeen kuivalla kankaalla.



### VAROITUS

- Älä työnnä, hankaa tai kolhi pintaa kynnellä tai terävällä esineellä, sillä se voi vaurioittaa näyttöä ja aiheuttaa kuvan vääristymistä.
- Älä käytä kemikaaleja, kuten vahaa, bentseeniä, alkoholia, ohenteita, hyönteismyrkkyjä, ilmanraikastajia tai voiteluaineita, sillä ne voivat vahingoittaa näytön pintaa ja aiheuttaa värivirheitä.

## Runko ja jalusta

Poista pöly tai kevyt lika pyyhkimällä pinta kuivalla, puhtaalla ja pehmeällä kankaalla.

Poista pinttynyt lika pehmeällä kankaalla, joka on kostutettu puhtaassa vedessä tai miedossa pesuliouksessa. Pyyhi pinta välittömästi tämän jälkeen kuivalla kankaalla.



### VAROITUS

- Älä suihkuta nestettä pinnalle. Jos television sisään pääsee vettä, seurauksena voi olla tulipalo, sähköisku tai toimintahäiriö.
- Älä käytä kemikaaleja, jotka voivat vaurioittaa pintaa.

## Virtajohto

Poista virtajohtoon kertynyt pöly tai lika säännöllisesti.

## Ruudun Image burn- tai Burn-in-ilmiön välttäminen



- Jos pysäytyskuva jää TV-ruutuun pitkäksi aikaa, se voi aiheuttaa näyttöön pysyvän vääristymän. Tätä kutsutaan nimellä image burn tai burn-in, eikä takuu korvaa sitä
- Jos TV:n kuvasuhteena on pitkään 4:3, näyttö voi vaurioitua letterbox-palkkien alueella.
- Älä jätä pysäytyskuvaa TV-ruutuun pitkäksi aikaa (2 tuntia tai enemmän LCD-televisiossa, 1 tuntia tai enemmän plasmatelevisiossa) välttääksesi tämän ongelman.

# VIANMÄÄRITYS

## Yleinen

Ongelma	Tarkkuus
TV:tä ei voi ohjata kauko-ohjaimella.	<ul style="list-style-type: none"> <li>Tarkista televisiossa oleva kauko-ohjaintunnistin ja yritä uudelleen.</li> <li>Varmista, että television ja kauko-ohjaimen välissä ei ole esteitä.</li> <li>Tarkista, että paristot toimivat ja että ne on asennettu oikein ( <math>\oplus</math> ja <math>\oplus</math>, <math>\ominus</math> ja <math>\ominus</math>).</li> <li>Tarkista, että oikea tulolähde, kuten TV tai videonauhuri, on valittu kauko-ohjaimen käyttöä varten.</li> </ul>
Ruudulla ei näy kuvaa, eikä ääntä kuulu.	<ul style="list-style-type: none"> <li>Varmista, että vastaanottimessa on virta.</li> <li>Varmista, että virtajohto on kytketty seinäpistorasiaan.</li> <li>Tarkista seinäpistorasian kunto kytkemällä siihen jokin muu laite.</li> </ul>
Kuva tulee näkyviin hitaasti, kun TV:n virta kytketään.	<ul style="list-style-type: none"> <li>Kuva on pimennetty käynnistyksen aikana. Tämä on normaalia. Jos kuva ei tule näkyviin muutaman minuutin kuluttua, irrota TV:n virtajohto 30 sekunniksi ja yritä uudelleen. Jos kuvaa ei vielääkään näy, ota yhteyttä valtuutettuun huoltoon.</li> </ul>
Ulkoisia laitteita ei voi kytkeä.	<ul style="list-style-type: none"> <li>Katso ohjeet Peruskytkennät-kohdasta ja kytke ulkoinen laite.</li> </ul>
TV:n virta katkeaa äkillisesti.	<ul style="list-style-type: none"> <li>Tarkista virranhallinnan asetukset. Virransaanti voi olla katkonaista.</li> <li>Tarkista, onko automaattinen Uniajastin otettu käyttöön Aika-asetuksissa. Katso ohjeet Uniajastin-kohdasta.</li> <li>Jos TV ei saa signaalia, se sammuu automaattisesti 15 minuutin käyttämättömyyden jälkeen.</li> </ul>

## Ääni

Ongelma	Tarkkuus
Kuvat näkyvät, mutta ääntä ei kuulu.	<ul style="list-style-type: none"> <li>Paina <math>\triangleleft</math> + - tai - -näppäintä.</li> <li>Tarkista, onko ääni vaimennettu painamalla <b>MUTE (Vaimennus)</b>.</li> <li>Selaa muita kanavia. Lähetyksessä voi olla ongelmia.</li> <li>Varmista, että äänikaapelit on kytketty oikein.</li> <li>Tarkista, onko valikkovaihtoehdon TV-Kaiutin-toiminto otettu käyttöön.</li> </ul>
Yhdestä kaiuttimesta ei kuulu ääniä	<ul style="list-style-type: none"> <li>Säädä valikkovaihtoehdon Tasapaino-asetusta.</li> </ul>
Television sisältä kuuluu outoa ääntä.	<ul style="list-style-type: none"> <li>Ympäristön kosteuden tai lämpötilan muutokset voivat aiheuttaa epätavallista ääntä, kun televisio käynnistetään tai sammutetaan. Tuote toimii oikein.</li> </ul>

## Video

Ongelma	Tarkkuus
Kuva näkyy mustavalkoisena tai värit ovat heikot.	<ul style="list-style-type: none"> <li>Säädä väriasetuksia valikkovaihtoehdolla.</li> <li>Pidä vastaanotin riittävällä etäisyydellä muista sähkölaitteista.</li> <li>Selaa muita kanavia. Lähetyksessä voi olla ongelmia.</li> </ul>
Ruudussa näkyy vaak- tai pysty-palkkeja tai kuva on sumea.	<ul style="list-style-type: none"> <li>Tarkista, aiheuttaako jokin paikallinen sähkölaite tai -työkalu häiriöitä.</li> </ul>
Kuvassa on viivoja tai juovia	<ul style="list-style-type: none"> <li>Tarkista antenni tai käännä se oikeaan suuntaan.</li> </ul>
Ruudussa näkyy haamukuvia vastaanottimen sammuttamisen jälkeen	<ul style="list-style-type: none"> <li>Ruudussa pitkään ollut pysäytyskuva on voinut vaurioittaa pikseleitä (image burn). Vältä näytön pikselien vaurioituminen käyttämällä näytönsäästäjää.</li> </ul>
Virta on kytketty, mutta ruutu on hyvin tumma.	<ul style="list-style-type: none"> <li>Säädä kirkkautta ja kontrastia valikkovaihtoehdolla.</li> </ul>
Ruudulla näkyy teksti Ei signaalia.	<ul style="list-style-type: none"> <li>Varmista, että signaalikaapeli on kytketty TV:n ja laitteiden väliin oikein.</li> <li>Tarkista valittu tulolähde painamalla <b>INPUT (Sisääntulo)</b>.</li> </ul>
Ruudulla näkyy mustia täpliä.	<ul style="list-style-type: none"> <li>Ruudulla voi näkyä punaisia, vihreitä, valkoisia tai mustia pikseleitä, jotka liittyvät paneelin ominaisuuksiin. Tämä on normaalia.</li> </ul>
Kuvan sijainti ruudulla on väärä.	<ul style="list-style-type: none"> <li>Säädä sijaintiasetuksia valikkovaihtoehdolla.</li> <li>Tarkista, että tuote tukee näytönohjaimen tarkkuutta ja taajuutta. Jos taajuus ei ole tuetulla alueella, aseta suositeltu tarkkuus käyttämällä ulkoisen laitteen näyttöasetuksia.</li> </ul>
Ruudun taustalla näkyy ohuita viivoja.	<ul style="list-style-type: none"> <li>Tarkista videokaapeliyhteys.</li> </ul>
Ruudulla näkyy vaakakohinaa tai merkit sumenevat.	<ul style="list-style-type: none"> <li>Säädä vaiheasetuksia valikkovaihtoehdolla.</li> <li>Katso lisäohjeita osiosta NÄYTTÖ.</li> </ul>
Jotkin kanavat eivät näy kunnolla	<ul style="list-style-type: none"> <li>Selaa muita kanavia. Lähetyksessä voi olla ongelmia.</li> <li>Aseman signaali voi olla heikko. Käännä antenni oikeaan suuntaan.</li> <li>Tarkista, aiheuttaako jokin paikallinen sähkölaite tai -työkalu häiriöitä.</li> </ul>

# TEKNISET TIEDOT

MALLIT		32LV37**	37LV37**
		32LV3700-ZA / 32LV3700-ZC 32LV370S-ZB / 32LV3701-ZC 32LV3750-ZA / 32LV3750-ZC 32LV375G-ZC / 32LV375S-ZB 32LV375S-ZC / 32LV375T-ZA 32LV375T-ZC / 32LV375W-ZC	37LV3700-ZA / 37LV3700-ZC 37LV370S-ZB / 37LV3701-ZC 37LV3750-ZA / 37LV3750-ZC 37LV375G-ZC / 37LV375S-ZB 37LV375S-ZC / 37LV375T-ZA 37LV375T-ZC / 37LV375W-ZC
Mitat (L x K x S)	Jalusta	764,0 mm x 545,0 mm x 240,0 mm	888,0 mm x 614,0 mm x 240,0 mm
	Ei jalustaa	764,0 mm x 484,0 mm x 35,4 mm	888,0 mm x 553,0 mm x 35,4 mm
Paino	Jalusta	11,4 kg	13,1 kg
	Ei jalustaa	9,6 kg	11,3 kg
Tehon tarve		AC 100-240 V~ 50 / 60 Hz	AC 100-240 V~ 50 / 60 Hz
Virrankulutus		80 W	100 W
MALLIT		42LV37**	47LV37**
		42LV3700-ZA / 42LV3700-ZC 42LV370S-ZB / 42LV3701-ZC 42LV3750-ZA / 42LV3750-ZC 42LV375G-ZC / 42LV375S-ZB 42LV375S-ZC / 42LV375T-ZA 42LV375T-ZC / 42LV375W-ZC	47LV3700-ZA / 47LV3700-ZC 47LV370S-ZB / 47LV3701-ZC 47LV3750-ZA / 47LV3750-ZC 47LV375G-ZC / 47LV375S-ZB 47LV375S-ZC / 47LV375T-ZA 47LV375T-ZC / 47LV375W-ZC
Mitat (L x K x S)	Jalusta	998,0 mm x 684,0 mm x 256,0 mm	1108,0 mm x 746,0 mm x 256,0 mm
	Ei jalustaa	998,0 mm x 615,0 mm x 30,4 mm	1108,0 mm x 677,0 mm x 30,4 mm
Paino	Jalusta	15,5 kg	20,9 kg
	Ei jalustaa	13,3 kg	18,7 kg
Tehon tarve		AC 100-240 V~ 50 / 60 Hz	AC 100-240 V~ 50 / 60 Hz
Virrankulutus		110 W	140 W

Tuotteen teknisiä tietoja (yllä) voidaan muuttaa ilman ennakoilmoitusta tuotteen toimintojen päivittämisen vuoksi.

MALLIT		32LV47**	37LV47**
		32LV470S-ZC	37LV470S-ZC
Mitat (L x K x S)	Jalusta	772,0 mm x 549,0 mm x 240,0 mm	893,0 mm x 618,0 mm x 240,0 mm
	Ei jalustaa	772,0 mm x 490,0 mm x 34,9 mm	893,0 mm x 558,0 mm x 34,9 mm
Paino	Jalusta	10,9 kg	12,4 kg
	Ei jalustaa	9,1 kg	10,6 kg
Tehon tarve		AC 100-240 V~ 50 / 60 Hz	AC 100-240 V~ 50 / 60 Hz
Virrankulutus		100 W	110 W
MALLIT		42LV47**	47LV47**
		42LV470S-ZC	47LV470S-ZC
Mitat (L x K x S)	Jalusta	1005,0 mm x 688,0 mm x 256,0 mm	1115,0 mm x 750,0 mm x 256,0 mm
	Ei jalustaa	1005,0 mm x 621,0 mm x 29,9 mm	1115,0 mm x 683,0 mm x 29,9 mm
Paino	Jalusta	15,2 kg	20,7 kg
	Ei jalustaa	13,0 kg	18,5 kg
Tehon tarve		AC 100-240 V~ 50 / 60 Hz	AC 100-240 V~ 50 / 60 Hz
Virrankulutus		130 W	140 W

Tuotteen teknisiä tietoja (yllä) voidaan muuttaa ilman ennakoilmoitusta tuotteen toimintojen päivittämisen vuoksi.

MALLIT		<b>32LW47**</b>	<b>42LW47**</b>
		32LW470S-ZB	42LW470S-ZB
Mitat (L x K x S)	Jalusta	772,0 mm x 551,0 mm x 240,0 mm	1005,0 mm x 686,0 mm x 255,0 mm
	Ei jalustaa	772,0 mm x 490,0 mm x 34,9 mm	1005,0 mm x 621,0 mm x 29,9 mm
Paino	Jalusta	10,5 kg	15,9 kg
	Ei jalustaa	8,2 kg	13,0 kg
Tehon tarve		AC 100-240 V~ 50 / 60 Hz	AC 100-240 V~ 50 / 60 Hz
Virrankulutus		100 W	130 W
MALLIT		<b>47LW47**</b>	<b>55LW47**</b>
		47LW470S-ZB	55LW470S-ZB
Mitat (L x K x S)	Jalusta	1115,0 mm x 748,0 mm x 255,0 mm	1293,0 mm x 851,0 mm x 341,0 mm
	Ei jalustaa	1115,0 mm x 683,0 mm x 29,9 mm	1293,0 mm x 785,0 mm x 29,9 mm
Paino	Jalusta	21,4 kg	27,0 kg
	Ei jalustaa	18,5 kg	22,0 kg
Tehon tarve		AC 100-240 V~ 50 / 60 Hz	AC 100-240 V~ 50 / 60 Hz
Virrankulutus		140 W	160 W

Tuotteen teknisiä tietoja (yllä) voidaan muuttaa ilman ennakoilmoitusta tuotteen toimintojen päivittämisen vuoksi.



MALLIT		47LK95**
		47LK950S-ZA
Mitat (L x K x S)	Jalusta	1137,0 mm x 758,0 mm x 270,0 mm
	Ei jalustaa	1137,0 mm x 685,0 mm x 76,8 mm
Paino	Jalusta	20,3 kg
	Ei jalustaa	18,3 kg
Tehon tarve		AC 100-240 V~ 50 / 60 Hz
Virrankulutus		250 W

Tuotteen teknisiä tietoja (yllä) voidaan muuttaa ilman ennakoilmoitusta tuotteen toimintojen päivittämisen vuoksi.

MALLIT		50PZ57**	60PZ57**
		50PZ570-ZB / 50PZ570G-ZB 50PZ570S-ZB / 50PZ570T-ZB 50PZ570W-ZB / 50PZ575S-ZB	60PZ570-ZB / 60PZ570G-ZB 60PZ570S-ZB / 60PZ570T-ZB 60PZ570W-ZB / 60PZ575S-ZB
Mitat (L x K x S)	Jalusta	1172,3 mm x 770,9 mm x 289,8 mm	1391,1 mm x 905,2 mm x 334,7 mm
	Ei jalustaa	1172,3 mm x 712,2 mm x 52,5 mm	1391,1 mm x 835,5 mm x 52,5 mm
Paino	Jalusta	29,8 kg	42,6 kg
	Ei jalustaa	27,5 kg	38,5 kg

Tuotteen teknisiä tietoja (yllä) voidaan muuttaa ilman ennakoilmoitusta tuotteen toimintojen päivittämisen vuoksi.

Tietoja virtalähteestä ja virrankulutuksesta on laitteeseen kiinnitetyssä tarrassa.

MALLIT		50PZ75**	60PZ75**
		50PZ750-ZA / 50PZ750G-ZA 50PZ750S-ZA / 50PZ750T-ZA 50PZ750W-ZA / 50PZ755S-ZA	60PZ750-ZA / 60PZ750G-ZA 60PZ750S-ZA / 60PZ750T-ZA 60PZ750W-ZA / 60PZ755S-ZA
Mitat (L x K x S)	Jalusta	1185,2 mm x 782,6 mm x 317,2 mm	1404,0 mm x 911,4 mm x 364,4 mm
	Ei jalustaa	1185,2 mm x 714,0 mm x 49,6 mm	1404,0 mm x 837,8 mm x 49,6 mm
Paino	Jalusta	31,5 kg	46,3 kg
	Ei jalustaa	27,9 kg	40,3 kg

Tuotteen teknisiä tietoja (yllä) voidaan muuttaa ilman ennakoilmoitusta tuotteen toimintojen päivittämisen vuoksi.

Tietoa virtalähteestä ja virrankulutuksesta on laitteeseen kiinnitetyssä tarrassa.

MALLIT		50PZ95**	60PZ95**
		50PZ950-ZA / 50PZ950G-ZA 50PZ950S-ZA / 50PZ950T-ZA 50PZ950W-ZA / 50PZ955S-ZA	60PZ950-ZA / 60PZ950G-ZA 60PZ950S-ZA / 60PZ950T-ZA 60PZ950W-ZA / 60PZ955S-ZA
Mitat (L x K x S)	Jalusta	1175,2 mm x 787,6 mm x 317,2 mm	1393,4 mm x 916,4 mm x 364,4 mm
	Ei jalustaa	1175,2 mm x 720,6 mm x 49,6 mm	1393,4 mm x 843,8 mm x 49,6 mm
Paino	Jalusta	32,5 kg	46,3 kg
	Ei jalustaa	28,9 kg	40,3 kg

Tuotteen teknisiä tietoja (yllä) voidaan muuttaa ilman ennakoilmoitusta tuotteen toimintojen päivittämisen vuoksi.

Tietoja virtalähteestä ja virrankulutuksesta on laitteeseen kiinnitettyssä tarrassa.

CI-moduulin koko (L x K x S)		100,0 mm x 55,0 mm x 5,0 mm
Käyttöympäristö	Käyttölämpötila	0 °C - 40 °C
	Ilmankosteus	Alle 80 %
	Säilytyslämpötila	-20 °C - 60 °C
	Säilytyskosteus	Alle 85 %

	Digitaalinen satelliitti-TV <sup>1</sup>	Digitaalinen TV <sup>2</sup>	Digitaalinen televisio	Analoginen televisio
Televisiojärjestelmä	DVB-T DVB-C DVB-S/S2	DVB-T/T2 DVB-C	DVB-T DVB-C	PAL/SECAM B/G/D/K, PAL I/II, SECAM L/L <sup>3</sup>
Taajuusalue	VHF, UHF C-Band, Ku-Band	VHF, UHF		VHF: E2 - E12, UHF: E21 - E69, CATV: S1 - S20, HYPER: S21 - S47
Tallennettavien ohjelmien määrä	6,000	1,200		
Ulkoisen antennin impedanssi	75 Ω			

1 Vain satelliittimallit

2 Vain mallit, joissa on DVB-T2-tuki

3 Paitsi mallit, joissa on DVB-T2-tuki

## RGB-PC-, HDMI/DVI-PC-tila

Tarkkuus	Vaakataajuus (kHz)	Pystytaajuus (Hz)
720 x 400	31,468	70,08
640 x 480	31,469	59,94
800 x 600	37,879	60,31
1 024 x 768	48,363	60,00
1 360 x 768	47,72	59,80
1 280 x 1 024 (HDMI-PC)	63,981	60,02
1920x1080 (RGB-PC)	66,587	59,93
1920x1080 (HDMI-PC)	67,5	60,00

## HDMI/DVI-DTV-tila

Tarkkuus	Vaakataajuus (kHz)	Pystytaajuus (Hz)
720x480	31,469 31,5	59,94 60
720x576	31,25	50
1280x720	37,5 44,96 45	50 59,94 60
1920x1080	33,72 33,75 28,125 26,97 27 33,716 33,75 56,25 67,43 67,5	59,94 60 50 23,97 24 29,976 30,00 50 59,94 60

## Komponenttiportin kytkentä

Komponenttiportit TV:ssä	Y	P <sub>B</sub>	P <sub>R</sub>

DVD-soittimen videolähtöliitännät	Y	P <sub>B</sub>	P <sub>R</sub>
	Y	B-Y	R-Y
	Y	Cb	Cr
	Y	Pb	Pr

Signal	Komponentti	HDMI
480i/576i	O	X
480p/576p	O	O
720p/1080i	O	O
1080p	O (50 Hz / 60 Hz vain)	O (24 Hz / 30 Hz / 50 Hz / 60 Hz)

**Tuetut DivX-tiedostot**

Tiedosto-tunnisteet	Ääni Video	Koodekki	Profiili-/tasotuki	Lisätiedot
.asf .wmv	Video	VC-1 Advanced -profiili	Advanced-profiili, taso 3 (esim. 720p60, 1080i60, 1080p30)	Vain SMPTE 421M VC-1 -standardin kanssa yhteensopivia tietovirtoja tuetaan.
		VC-1 Simple- ja VC-1 Main -profiili	Simple-profiili, Medium-taso (esim. CIF, QVGA) Main-profiili, High-taso (esim. 1080p30)	
	Ääni	WMA-standardi		
		WMA 9 Professional		
.divx .avi	Video	DivX3.11		Yleistä liikekompensointia tai quarterpel-liikearviointia ei tueta. Tätä syntaksia käyttäviä tietovirtoja ei tueta.
		DivX4 DivX5 DivX6	Advanced Simple -profiili (esim. 720p/1080i)	
		XviD		
	H.264 / AVC	Main-profiili, taso 4.1 High-profiili, taso 4.1 (esim. 720p60, 1080i60, 1080p30)		
Ääni	MPEG-1 Layer I II MPEG-1 Layer III (MP3) Dolby Digital			
.mp4 .m4v .mov	Video	H.264 / AVC	Main-profiili, taso 4.1 High-profiili, taso 4.1 (esim. 720p60, 1080i60, 1080p30)	Yleistä liikekompensointia tai quarterpel-liikearviointia ei tueta. Tätä syntaksia käyttäviä tietovirtoja ei tueta.
		MPEG-4 Part 2	Advanced Simple -profiili (esim. 720p/1080i)	
	Ääni	AAC	AAC-LC ja HE-AAC	
.mkv	Video	H.264 / AVC	Main-profiili, taso 4.1 High-profiili, taso 4.1 (esim. 720p60, 1080i60, 1080p30)	Suurin osa käytettävissä olevasta MKV-sisällöstä on avoimen lähteen x264-koodekilla koodattua.
	Ääni	HE-AAC	HE-AAC-LC ja HE-AAC	
		Dolby Digital		
.ts .trp .tp	Video	H.264 / AVC	Main-profiili, taso 4.1 High-profiili, taso 4.1 (esim. 720p60, 1080i60, 1080p30)	Vain SMPTE 421M VC-1 -standardin kanssa yhteensopivia tietovirtoja tuetaan.
		MPEG-2	Main-profiili, High-taso (esim. 720p60, 1080i60)	
		VC-1	Simple-profiili, Medium-taso (esim. CIF, QVGA) Main-profiili, High-taso (esim. 1080p30) Advanced-profiili, taso 3 (esim. 720p60, 1080i60, 1080p30)	
	Ääni	MPEG-1 Layer I II MPEG-1 Layer III (MP3) Dolby Digital Dolby Digital Plus		
		AAC	AAC-LC ja HE-AAC	
.vob	Video	MPEG-1		
		MPEG-2	Main-profiili, High-taso (esim. 720p60, 1080i60)	
	Ääni	Dolby Digital MPEG-1 Layer I II DVD-LPCM		
.mpg	Video	MPEG-1	Main-profiili, High-taso (esim. 720p60, 1080i60)	Vain oikein määritetyt TS-, PS- tai ES-yhteensopivat tietovirrat
	Ääni	MPEG-1 Layer I II		

## 3D-tila

Tulo	Signal	Tarkkuus	Vaaka taajuus(kHz)	Pystytaajuus (Hz)	Toistettavat 3D-videomuodot
HDMI	720p	1280X720	45	60	Sivuttain Ylhäällä ja alhaalla HDMI 3D Ylhäällä ja alhaalla
			89,9/90	59,94/60	HDMI 3D Frame Packing (vain LED LCD TV / LCD TV)
			90	60	HDMI 3D Frame Packing (Vain plasmatelevisio)
			37,5	50	Sivuttain Ylhäällä ja alhaalla HDMI 3D Ylhäällä ja alhaalla
			75		HDMI 3D Frame Packing
	1080i	1920X1080	33,75	60	Sivuttain Ylhäällä ja alhaalla HDMI 3D Sivuttain(Half)
			28,125	50	
	1080p	1920X1080	67,50	60	Sivuttain Ylhäällä ja alhaalla Sakkikuvio Single Frame Sequential
			56,250	50	Sivuttain Ylhäällä ja alhaalla Sakkikuvio Single Frame Sequential
			27	24	Sivuttain Ylhäällä ja alhaalla Sakkikuvio HDMI 3D Ylhäällä ja alhaalla
			54	24	HDMI 3D Frame Packing (Vain plasmatelevisio)
			33,75	30	Sivuttain Ylhäällä ja alhaalla Sakkikuvio
			53,95/54	23,98/24	HDMI 3D Frame Packing (vain LED LCD TV / LCD TV)
			67,50	30	
RGB	1080p	1920X1080	66,587	59,934	Sivuttain Ylhäällä ja alhaalla
Komponentti (Vain plas- matelevisio)	720p	1280X720	37,5	50	Sivuttain Ylhäällä ja alhaalla
			45	60	
1080i	1920X1080	28,125	50		
		33,75	60		
USB	1080p	1920X1080	33,75	30	Sivuttain Ylhäällä ja alhaalla Sakkikuvio MPO (Valokuva)
DLNA	1080p	1920X1080	33,75	30	Sivuttain Ylhäällä ja alhaalla Sakkikuvio
	Signal				Toistettavat 3D-videomuodot
DTV	720p, 1080i				Sivuttain Ylhäällä ja alhaalla

(Vain 32/42/47/55LW47\*\*, 47LK95\*\*)

- Jotta 3D-sisältöä voitaisiin toistaa, mediasisällön ja toistolaitteen on tuettava HDMI 3D Frame Packing-, HDMI 3D Side by Side- ja HDMI 3D Top & Bottom -tiloja.
- Video, joka syötetään HDMI 3D Frame Packing -, HDMI 3D Sivuttain, HDMI 3D Ylhäällä ja alhaalla muodossa, muutetaan 3D-näyttöön automaattisesti.

(Vain 50/60PZ57\*\*, 50/60PZ75\*\*, 50/60PZ95\*\*)

- Mediasisällön ja laitteen on tuettava HDMI 3D Frame Packing-, HDMI 3D Side by Side- ja HDMI 3D Top & Bottom -muotoja, jotta 3D-kuvaa voi toistaa.
- Video, jonka tulo on HDMI 3D Frame Packing- kytkeytyy automaattisesti 3D-näyttötilaan.
- 2D->3D-tila on käytettävissä kaikilla signaaleilla.

**RF-moduulin (BM-LDS201) tekniset tiedot**

(Vain 50/60PZ57\*\*, 50/60PZ75\*\*, 50/60PZ95\*\*)

Kun TV käyttää 2,4 GHz:n RF-kaistanleveyttä.

- Lähtöteho: 1 dBm tai alhaisempi
- Enimmäistoimintaetäisyys: 10 metriä avoimessa tilassa
- Kaistanleveys: 2,4 GHz (2,4035 GHz - 2,4783 GHz)
- Siirtonopeus: 250 kbps
  
- TV:n RF-moduulin FCC ID -tunnus  
FCC ID -tunnus: BEJLDS201





# IR-KOODIT

(Mallin mukaan)

Koodi (Heksa)	Toiminnot	Huomaus	Koodi (Heksa)	Toiminnot	Huomaus
08	POWER	Kauko-ohjaimen näppäin (virta päällä/pois)	44	OK	Kauko-ohjaimen näppäin
95	ENERGY SAVING	Kauko-ohjaimen näppäin	28	BACK	Kauko-ohjaimen näppäin
30	AV MODE	Kauko-ohjaimen näppäin	AB	GUIDE	Kauko-ohjaimen näppäin
0B	INPUT	Kauko-ohjaimen näppäin	5B	EXIT	Kauko-ohjaimen näppäin
F0	TV/RAD	Kauko-ohjaimen näppäin	72	Punainen	Kauko-ohjaimen näppäin
10-19	Aakkosnumeeriset näppäimet 0-9	Kauko-ohjaimen näppäin	71	Vihreä	Kauko-ohjaimen näppäin
53	LIST	Kauko-ohjaimen näppäin	63	Keltainen	Kauko-ohjaimen näppäin
1A	Q.VIEW	Kauko-ohjaimen näppäin	61	Sininen	Kauko-ohjaimen näppäin
02	VOL +	Kauko-ohjaimen näppäin	20	TEXT	Kauko-ohjaimen näppäin
03	VOL -	Kauko-ohjaimen näppäin	21	T.OPT(T.Option)	Kauko-ohjaimen näppäin
1E	FAV/MARK/CHAR/NUM	Kauko-ohjaimen näppäin	39	SUBTITLE	Kauko-ohjaimen näppäin
DC	3D	Kauko-ohjaimen näppäin	B1	■ / LIVE TV	Kauko-ohjaimen näppäin
09	MUTE/DELETE	Kauko-ohjaimen näppäin	B0	▶	Kauko-ohjaimen näppäin
00	P▲	Kauko-ohjaimen näppäin	BA	(FREEZE)	Kauko-ohjaimen näppäin
01	P▼	Kauko-ohjaimen näppäin	8E	▶▶	Kauko-ohjaimen näppäin
59	Premium	Kauko-ohjaimen näppäin	8F	◀◀	Kauko-ohjaimen näppäin
43	Aloitus	Kauko-ohjaimen näppäin	7E	SIMPLINK	Kauko-ohjaimen näppäin
45	Q.MENU	Kauko-ohjaimen näppäin	79	RATIO	Kauko-ohjaimen näppäin
58	@	Kauko-ohjaimen näppäin	BD	REC	Kauko-ohjaimen näppäin
40	▲	Kauko-ohjaimen näppäin	91	AD	Kauko-ohjaimen näppäin
41	▼	Kauko-ohjaimen näppäin	AA	INFO	Kauko-ohjaimen näppäin
07	<	Kauko-ohjaimen näppäin	9F	APP/*	Kauko-ohjaimen näppäin
06	>	Kauko-ohjaimen näppäin			

# ULKOISEN OHJAUSLAITTEEN ASENNUS

## RS-232C-kaapelin kytkentä

Kun television RS-232C-liitäntä kytketään ulkoiseen ohjauslaitteeseen (tietokoneeseen tai AV-ohjausjärjestelmään), television toimintoja voidaan kauko-ohjata.

Kytke ohjauslaitteen sarjaliitintäkaapeli television takapaneelissa olevaan RS-232C-liitäntään.



### HUOMAUTUS

- Tämän television RS-232C-liitin on tarkoitettu käytettäväksi kolmannen osapuolen RS-232C-hallintalaitteiden ja -ohjelmistojen kanssa. Alla olevat ohjeet auttavat ohjelmistojen käytössä tai toimintojen testauksessa telnet-ohjelmistoilla.
- RS-232C-kaapelia ei toimiteta television mukana.

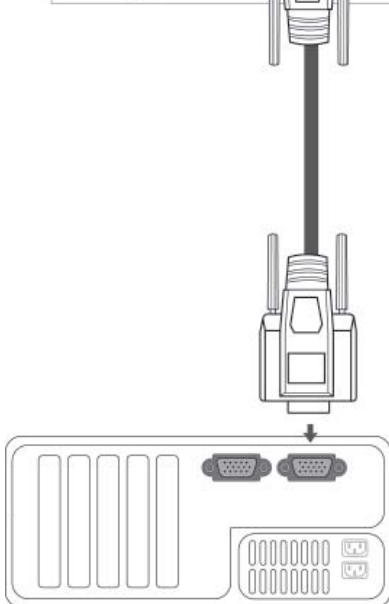
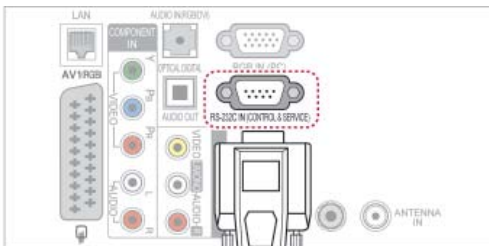

## Liitintyyppi: 9-nastainen D-SUB, uros

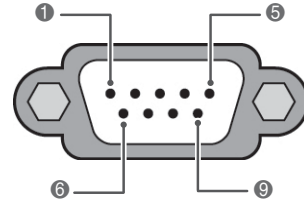

No.	Nastan nimi
1	Ei kytketty
2	RXD (Datan vastaanotto)
3	TXD (Datan lähetys)
4	DTR (DTE-puoli valmiina)
5	GND
6	DSR (DCE-puoli valmiina)
7	RTS (Lähetyspyyntö)
8	CTS (Valmis lähetykseen)
9	Ei kytketty

## RS-232C-liittimen kytkennät

7-johdinten kytkentä (RS-232C -kaapelin vakiokytkentä)

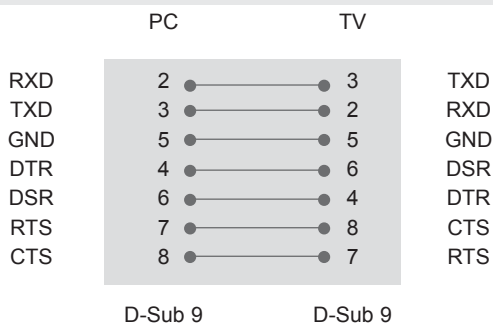

3-johdinten kytkentä (ei vakiokytkentä)

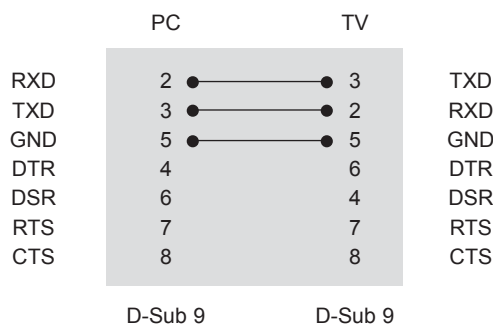

### Set ID

Aseta käyttäjätunnus. "Reaalitietojen määrittäminen".  
(Katso s.153)

- 1 Paina **HOME** ja avaa Aloitusvalikko.
- 2 Valitse siirtymisnäppäimillä **ASETUKSET** ja paina **OK**.
- 3 Valitse siirtymisnäppäimillä **ASETUS** ja paina **OK**.
- 4 Valitse siirtymisnäppäimillä **Anna KÄYTTÄJÄ-TUNNUS** ja paina **OK**.
- 5 Valitse käyttäjätunnus selaamalla vasemmalle tai oikealle ja valitse **Sulje**. Sääätöalue on 1–99.
- 6 Kun olet valmis, paina **EXIT (LOPETA)**.

## Tietoliikenneasetukset

- Siirtonopeus: 9600 bps (UART)
- Tavun pituus: 8 bittiä
- Pariteetti: Ei ole
- Lopetusbittejä: 1
- Tietojen muoto: ASCII-koodi
- Käytä ristikkäiskaapelia.

## Komentoluettelo

	KOMENTO 1	KOMENTO 2	DATA (heksades.)		KOMENTO 1	KOMENTO 2	DATA (heksades.)
01. Virta	k	a	00–01	14. Basso	k	s	00–64
02. Aspect Ratio	k	c	(Katsos.150)	15. Tasapaino	k	t	00–64
03. Näytön pimennys	k	d	(Katsos.150)	16. Värilämpötila	x	u	00–64
04. Äänen mykistys	k	e	00–01	17. ISM-menetelmä	j	p	(Katsos.152)
05. Äänenvoimakkuuden säätö	k	f	00–64	18. Energy Saving(Virransäästö)	j	q	00–05
06. Kontrasti	k	g	00–64	19. Automaattinen määrittäminen	j	u	01
07. Kirkkaus	k	h	00–64	20. Virityskomento	m	a	(Katsos.152)
08. Väri	k	i	00–64	21. Lisää/Ohita ohjelma	m	b	00–01
09. Sävy	k	j	00–64	22. Näppäin	m	c	Näppäinkoodi
10. Terävyys	k	k	00–64	23. Taustavalon ohjaaminen	m	g	00–64
11. OSD-valinta	k	l	00–01	24. Tulosignaalin valinta (pää)	x	b	(Katsos.153)
12. Kaukosäädin lukittuna-tila	k	m	00–01	25. 3D	x	t	(Katsos.154)
13. Diskantti	k	r	00–64	26. Laajennettu 3D	x	v	(Katsos.154)

- Huomautus: USB-yhteys ei tue muun muassa DivX- ja EMF-toimintoja eikä mitään komentoja, paitsi Power(ka) ja Key(mc). Niitä käsitellään NG-tilassa.

## Lähetys- ja vastaanotto-protokolla

### Lähetys

[komento1][komento2][ ][Set ID][ ][Data][Cr]

[Command 1]: Ensimmäinen TV:n ohjaukomento (j, k, m tai x)

[Command 2]: Toinen TV:n ohjaukomento.

[Set ID]: Voit valita haluamasi näytön käyttäjätunnuksen valikosta. Arvoalue on 1 -99. Jos numeroksi annetaan 0, ohjaus koskee jokaista kytkettyä TV-laitetta. Tunnusnumero esitetään valikossa kymmenjärjestelmän kokonaislukuna (1-99) ja lähetys/vastaanotto-protokollassa heksadesimaalisena (0x0- 0x63).

[DATA]: Komentotietojen lähettäminen. "FF" tarkoittaa komennon tilan lukemista.

[Cr]: Rivinvaihto

ASCII-koodi "0x0D"

[ ]: ASCII koodi "väli (0x20)"

### OK-kuittaus

[komento2][ ][Set ID][ ][OK][Data][x]

\*Näyttö lähettää tämänmuotoisen kuittauksen (ACK), kun vastaanotetut tiedot ovat kelvollisia. Jos tietojen lukutila on valittu, kuittaus ilmaisee nykyisen tilan. Jos tietojen kirjoitustila on valittu, kuittaus palauttaa tietokoneen lähettämät tiedot.

### Virhekuittaus

[komento2][ ][Set ID][ ][NG][Data][x]

\*Näyttö lähettää tämänmuotoisen kuittauksen (ACK), kun vastaanotetut tiedot eivät ole kelvollisia. Syy on kielletyn toiminnon valinta tai tiedonsiirtovirhe.

**Data 00: Kielletty koodi**

**01. Virran kytkentä (komento: k a)**

- Kytkee tai katkaisee television virran.

Siirto [k][a][ ] [Set ID][ ] [Data][Cr]

Data 00: Katkaise virta      01: Kytke virta

Kuittaus [a][ ] [Set ID][ ] [OK/NG][Data][x]

- Ilmoittaa virran kytkemisestä tai katkaisemisesta.

Siirto [k][a][ ] [Set ID][ ] [FF][Cr]

Kuittaus [a][ ] [Set ID][ ] [OK/NG][Data][x]

\*Jos mikä tahansa muu toiminto lähettää tiedon '0xFF' tässä muodossa, kuittaus ilmaisee toiminnon tilan.

\*OK-kuittaus, Virhe-kuittaus. \*Kun televisiossa on virta kytkettyä, ruutuun voi tulla kuittaus- ja virhesanomia.

**02. Kuvasuhde (komento: k c) (pääkuvakoko)**

- Muuttaa näytön pääkuvan tahosuhdetta. (pääkuvan muoto)  
Voit säätää näytön muotoa myös Q.MENU (PIKAVALIKKO) -valikon Kuvasuhde-asetuksella. tai KUVA-valikossa.

Siirto [k][c][ ] [Set ID][ ] [Data][Cr]

Data 01: Normaali näyttö (4:3)      09: Vain haku  
02: Laajakuva (16:9)      0B: Täysi leveys  
06: Alkuperäinen      10 - 1F: Elokuvasuomaa 1 -  
07 : 14:9      16

Kuittaus [c][ ] [Set ID][ ] [OK/NG][Data][x]

\*Voit valita RGB-PC-- tai Komponentti--tulon avulla kuvasuhteeksi 16:9 tai 4:3.

\*DTV/HDMI (1080i 50 Hz / 60 Hz, 720p 50Hz / 60 Hz, 1080p 24 Hz / 30 Hz / 50 Hz / 60 Hz), Komponentti (720p, 1080i, 1080p 50 Hz / 60 Hz) -tilassa Just Scan (Vain skannaus) on käytettävissä.

\*Täysi leveys on tuettu vain tiloissa Digitaalinen, Analoginen ja AV.

**03. Näytön pimennys (komento: k d)**

- Valitsee, onko näyttö pimennetty vai ei.

Siirto [k][d][ ] [Set ID][ ] [Data][Cr]

Data 00: Näyttö ei pimennetty (kuva näkyy)  
Videon mykistys ei pimennetty  
01: Näyttö pimennetty (kuva ei näy)  
10: Videon mykistys käytössä

Kuittaus [d][ ] [Set ID][ ] [OK/NG][Data][x]

\*Vain videon mykistystä käytettäessä kuvaruutunäyttö näkyy televisiossa. Näytön mykistystä käytettäessä kuvaruutunäyttö ei näy televisiossa.

**04. Äänen mykistys (komento: k e)**

- Valitsee, onko ääni mykistetty vai ei.  
Ääni voidaan mykistää myös kaukosäätimen MUTE -painikkeella.

Siirto [k][e][ ] [Set ID][ ] [Data][Cr]

Data 00: Ääni mykistetty  
01: Ääni ei mykistetty

Kuittaus [e][ ] [Set ID][ ] [OK/NG][Data][x]

**05. Äänenvoimakkuuden säätö (komento: k f)**

- Suurentaa tai pienentää äänenvoimakkuutta.  
Äänenvoimakkuutta voidaan säätää myös kaukosäätimen ÄÄNENVOIMAKKUUSpainikkeilla.

Siirto [k][f][ ] [Set ID][ ] [Data][Cr]

Data Pienin arvo: 00 - Suurin arvo: 64  
\*Katso Reaalitietojen määrittely. (Katso s.153)

Kuittaus [f][ ] [Set ID][ ] [OK/NG][Data][x]

**06. Kontrasti (komento: k g)**

- Muuttaa kuvan kontrastia.  
Voit säätää kontrastia myös KUVA-valikossa.

Siirto [k][g][ ] [Set ID][ ] [Data][Cr]

Data Pienin arvo: 00 - Suurin arvo: 64  
\*Katso Reaalitietojen määrittely. (Katso s.153)

Kuittaus [g][ ] [Set ID][ ] [OK/NG][Data][x]

**07. Kirkkaus (komento: k h)**

- Muuttaa kuvan kirkkautta.  
Voit säätää kirkkautta myös KUVA-valikossa.

Siirto [k][h][ ] [Set ID][ ] [Data][Cr]

Data Pienin arvo: 00 - Suurin arvo: 64  
\*Katso Reaalitietojen määrittely. (Katso s.153)

Kuittaus [h][ ] [Set ID][ ] [OK/NG][Data][x]

**08. Väri (komento: k i)**

- Muuttaa kuvan värejä.  
Voit säätää värejä myös KUVA-valikossa.

Siirto [k][i][ ] [Set ID][ ] [Data][Cr]

Data Pienin arvo: 00 - Suurin arvo: 64  
\*Katso Reaalitietojen määrittely. (Katso s.153)

Kuittaus [i][ ] [Set ID][ ] [OK/NG][Data][x]

**09. Sävy (komento: k j)**

- Muuttaa kuvan värisävyä.  
Voit säätää värisävyä myös KUVA-valikossa.

Siirto [k][j][ ][Set ID][ ][Data][Cr]

Data Punainen: 00 - Vihreä: 64

\*Katso Reaalitietojen määrittäminen. (Katso s.153)

Kuittaus [j][ ][Set ID][ ][OK/NG][Data][x]

**10. Terävyys (komento: k k)**

- Muuttaa kuvan terävyyttä.  
Voit säätää terävyyttä myös KUVA-valikossa.

Siirto [k][k][ ][Set ID][ ][Data][Cr]

Data Pienin arvo: 00 - Suurin arvo: 64

\*Katso Reaalitietojen määrittäminen. (Katso s.153)

Kuittaus [k][ ][Set ID][ ][OK/NG][Data][x]

**11. OSD-valinta (komento: k l)**

- Valitsee, toimiiko kuvaruutunäyttö (OSD, On Screen Display) kauko-ohjausta käytettäessä.

Siirto [k][l][ ][Set ID][ ][Data][Cr]

Data 00: OSD näyttöä ei pimennetty

01: OSD pimennetty

Kuittaus [l][ ][Set ID][ ][OK/NG][Data][x]

**12. Kaukosäädin lukittuna -tila (komento: k m)**

- Lukitsee TV-vastaanottimen etupaneelin ja kaukosäätimen painikkeet.

Siirto [k][m][ ][Set ID][ ][Data][Cr]

Data 00: Lukko ei käytössä 01: Lukko käytössä

Kuittaus [m][ ][Set ID][ ][OK/NG][Data][x]

\*Jos et käytä etupaneelin ja kaukosäätimen painikkeita, valitse tämä tila.

Kun virta katkaistaan ja kytketään, kaukosäätimen lukitus vapautuu.

\*Jos näppäinlukko on käytössä valmiustilassa, televisio ei käynnisty kaukosäätimen näppäintä painamalla.

**13. Väriämpötila (komento: x u)**

- Säätää väriämpötilaa.  
Voit säätää diskanttia myös ÄÄNI-valikossa.

Siirto [k][r][ ][Set ID][ ][Data][Cr]

Data Pienin arvo: 00 - Suurin arvo: 64

\*Katso Reaalitietojen määrittäminen. (Katso s.153)

Kuittaus [r][ ][Set ID][ ][OK/NG][Data][x]

**14. Basso (komento: k s)**

- Säätää bassoa.  
Voit säätää bassoa myös ÄÄNI-valikossa.

Siirto [k][s][ ][Set ID][ ][Data][Cr]

Data Pienin arvo: 00 - Suurin arvo: 64

\*Katso Reaalitietojen määrittäminen. (Katso s.153)

Kuittaus [s][ ][Set ID][ ][OK/NG][Data][x]

**15. Kanavatasapaino (komento: k t)**

- Säätää kanavatasapainoa.  
Voit säätää tasapainoa myös ÄÄNI-valikossa.

Siirto [k][t][ ][Set ID][ ][Data][Cr]

Data Pienin arvo: 00 - Suurin arvo: 64

\*Katso Reaalitietojen määrittäminen. (Katso s.153)

Kuittaus [t][ ][Set ID][ ][OK/NG][Data][x]

**16. Väriin lämpö (komento: x u)**

- Säädä väriin lämpöä. Värejä voidaan säätää myös PICTURE (KUVA) -valikon avulla.

Siirto [x][u][ ][Set ID][ ][Data][Cr]

Data Pienin arvo: 00 - Suurin arvo: 64

\*Katso Reaalitietojen määrittäminen. (Katso s.153)

Kuittaus [u][ ][Set ID][ ][OK/NG][Data][x]

### 17. ISM-toiminto (Command: j p) (Vain Plasmatelevisio)

- ▶ Ohjaa ISM-toimintoa. Voit säätää ISM-menetelmää myös ASETUS-valikossa.

`Siirto [j][p][ ][Set ID][ ][Data][Cr]`

Data 02: Orbiter  
04: Valkopesu  
08: Normaali  
20: Väripesu

`Kuittaus [p][ ][Set ID][ ][OK/NG][Data][x]`

### 19. Automaattinen asetus(komento: j u)

- ▶ Säätää kuvan sijaintia ja vähentää kuvan tärinää automaattisesti. Toimii vain RGB (PC) -tilassa.

`Siirto [j][u][ ][Set ID][ ][Data][Cr]`

Data 01: Aseta

`Kuittaus [u][ ][Set ID][ ][OK/NG][Data][x]`

### 18. Virransäästö (komento: j q)

- ▶ Vähentää television virrankulutusta. Virransäästöä voidaan säätää myös PICTURE (KUVA) -valikon avulla.

`Siirto [j][q][ ][Set ID][ ][Data][Cr]`

Virransäästötoiminto					Taso				Kuvaus
7	6	5	4		3	2	1	0	
0	0	0	0	Matala Virta	0	0	0	0	Pois
0	0	0	0	Matala Virta	0	0	0	1	Vähimmäisarvo
0	0	0	0	Matala Virta	0	0	1	0	Normaali
0	0	0	0	Matala Virta	0	0	1	1	Maximum
0	0	0	0	Matala Virta	0	1	0	0	Automaattinen (vain LED LCD TV / LCD TV)
0	0	0	0	Matala Virta	0	1	0	1	Näytön sammutus
0	0	0	0	Matala Virta	0	1	0	0	Älykäs tunnistin (vain plasmatelevisio)

`Kuittaus [q][ ][Set ID][ ][OK/NG][Data][x]`

### 20. Virityskomento (komento: m a)

- ▶ Kanavaksi valitaan seuraava fyysinen numero.

`Siirto [m][a][ ][Set ID][ ][Data0][ ][Data1][ ][Data2][Cr]`

Data00: Nopea kanavadata

Data01: Hidas kanavadata

ex. No. 47 -> 00 2F (2FH)  
No. 394 -> 01 8A (18AH),  
DTV nro 0 -> Ei merkitystä

Data02:

0x00	ATV Pää tiedot
0x10	DTV Pää tiedot
0x20	Radio Pää tiedot
0x80	CATV Pää tiedot
0x90	CADTV Pää tiedot
0xa0	CA-Radio Pää tiedot
0x40	Sat DTV Pää tiedot
0x50	Sat Radio Pää tiedot

Kanavan data-alue

Analoginen - Pienin arvo: 00 – suurin arvo: C7 (0–199)

Digitaalinen - Pienin arvo: 00–Suurin arvo: 270F (0–9999)

`Kuittaus [a][ ][Set ID][ ][OK/NG][Data][x]`

Data Pienin arvo: 00–Suurin arvo: 7DH



**21. Lisää/Ohita kanava(komento: m b)**

- ▶ Asettaa ohitustilan nykyiselle ohjelmalle.

Siirto [m][b][ ][Set ID][ ][Data][Cr]

Data 00: Ohita 01: Lisää

Kuittaus [b][ ][Set ID][ ][OK/NG][Data][x]

**\*Reaalitietojen määrittäminen**

```
00 : Arvo 0
:
A: Arvo 10 (Aseta ID 10)
:
F: Arvo 15 (Aseta ID 15)
10 : Arvo 16 (Aseta ID 16)
:
64 : Arvo 100
:
6E: Arvo 110
:
73 : Arvo 115
74 : Arvo 116
:
CF: Arvo 199
:
FE: Arvo 254
FF: Arvo 255
```

**22. Näppäin(komento: m c)**

- ▶ Lähettää infrapunakauko-ohjaimen näppäinkoodin.

Siirto [m][c][ ][Set ID][ ][Data][Cr]

Data Näppäinkoodi (Katso s.145)

Kuittaus [c][ ][Set ID][ ][OK/NG][Data][x]

**23. Taustavalon ohjaaminen (komento: m g)  
(vain LED LCD TV / LCD TV)**

- ▶ Taustavalon ohjaaminen.

Siirto [m][g][ ][Set ID][ ][Data][Cr]

Data Pienin arvo: 00 - Suurin arvo: 64

Kuittaus [g][ ][Set ID][ ][OK/NG][Data][x]

**24. Lähteen valinta (komento: x b)  
(Pääkuvan lähde)**

- ▶ Valitsee pääkuvan signaalilähteen.

Siirto [x][b][ ][Set ID][ ][Data][Cr]

Data

Data	Lähde
0x00	DTV
0x01	CADTV
0x02	Sat DTV
0x10	ATV
0x11	CATV
0x20	AV1
0x21	AV2
0x22	AV3
0x40	Komponentti1
0x41	Komponentti2
0x42	Komponentti3
0x60	RGB
0x70/80/90/a0	HDMI1
0x71/81/91/a1	HDMI2
0x72/82/92/a2	HDMI3
0x73/83/93/a3	HDMI4

\*Jos ulkoinen lähde on DTV, lähteen numero 0 on ANTENNI, 1 on CATV ja 2 on SATELLIITTI.

**25. 3D (komento: x t)** (vain 3D-mallit)

- 3D-tilan vaihtaminen televisioon

```
Siirto [x][t] [Set ID] [Data01] [Data02]
[Data03] [Data04][Cr]
```

Data01 00 : 3D käytössä  
01 : 3D poissa käytöstä  
02: 3D - 2D  
03: 2D - 3D

Data02 00: Ylhäällä ja alhaalla  
01: Sivuttain  
02: Sakkikuvio  
03: Jaksottainen

Data03 00: Oikealta vasemmalle  
01: Vasemmalta oikealle

Data04 3D-syvyys: Pienin arvo: 0 ~ suurin arvo: 14  
\*Katso Reaalitietojen määrittely. (Katso s.153)

\*Jos data1 on 00(3D käytössä), data4-arvolla ei ole merkitystä.

\*Jos data1 on 01(3D poissa käytöstä) tai 02(3D - 2D), arvoilla data2, data3 ja data4 ei ole merkitystä.

\*Jos data1 on 03(2D - 3D), arvoilla data2 ja data3 ei ole merkitystä.

Data1	Data2	Data3	Data4
00	O	O	X
01	X	X	X
02	X	X	X
03	X	X	O

X : ei merkitystä

```
Kuittaus [t] [OK][Data01][Data02][Data03][Data04][x]
[t] [NG][Data01][x]
```

**26. Laajennettu 3D (komento: x v)** (vain 3D-mallit)

- 3D-vaihtoehdon vaihtaminen televisioon

```
Siirto [x][v] [Set ID] [Data01] [Data02][Cr]
```

Data01: 3D-vaihtoehto  
00: 3D-kuvan korjaus  
01: 3D-syvyys (vain 2D-3D)  
02: 3D-näkökulma  
03: 3D-kuvan koko (Vain plasmatelevisio)  
04: 3D-kuvan balanssi (Vain plasmatelevisio)  
05: 3D-optimointi (vain LED LCD TV / LCD TV)

Data02 Tällä on oma alue kullekin Data01-kohdassa määritetyille 3D-vaihtoehdolle.

1) Kun Data01 on 00  
00: Oikealta vasemmalle  
01: Vasemmalta oikealle

2) Kun Data01 on 01  
Data Pienin arvo: 0 ~ suurin arvo: 14

3) Kun Data01 on 02  
Data Pienin arvo: 0 ~ suurin arvo: 14  
Data-alue (0–20) muuntaa katselualueen (-10–10) automaattisesti.

4) Kun Data01 on 03 (Vain plasmatelevisio)  
00: Vain haku  
01 : 16:9

5) Kun Data01 on 04 (Vain plasmatelevisio)  
00: Pois  
01: Päällä

6) Kun Data01 on 05 (vain LED LCD TV / LCD TV)  
Data Pienin arvo: 0 ~ suurin arvo: 02  
\*Katso Reaalitietojen määrittely. (Katso s.153)

```
Kuittaus [v] [OK][Data01][Data02][x][v] [NG]
[Data01][x]
```

\*Käytä ominaisuutta mallista riippuen.



TV:n malli- ja sarjanumero sijaitsevat TV:n takapaneelissa.

Kirjoita se muistiin huoltoa varten.

MALLI \_\_\_\_\_

SARJA \_\_\_\_\_