



液晶體電視 等離子電視 使用說明書

液晶體電視型號	等離子電視型號
22/26LG3***	42PG1***
32/37LG3***	50PG1***
42/47LG3***	42PG2***
37/42LG5***	50PG2***
47/52LG5***	

使用本產品前，請仔細閱讀本說明書。
請妥善保存說明書，以備日後參考用。
請記錄產品型號及序號。
參考背面的標籤並引用此資訊。
當需要服務時向您的零售商展示此資訊。

附件

請確保電視配備下列附件。
如有任何遺漏，請聯絡您購買產品的經銷商。

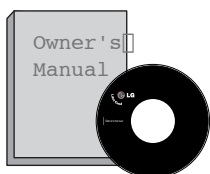

使用說明書

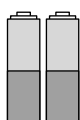

電池

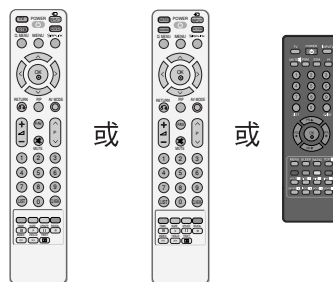

遙控器

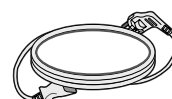

電源線



抹布
請用此抹布擦拭螢幕
並非所有型號均有提供
此抹布。

*使用抹布輕輕擦拭電視表面有污跡或指模。

切勿過份用力。可能會刮損產品或導致產品變色。

只限 22LG3***

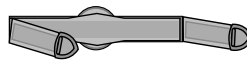

纜線管理橫門

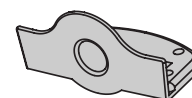

保護蓋

等離子電視型號

纜線管理橫門



(只限 42/50PG1***)

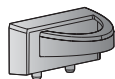

(只限 42/50PG2***)



保護蓋



纜線支架
(42PG1***, 42PG2***:1EA,
50PG1***, 50PG2***: 2EA)



螺絲釘：底座固定，請參閱第10頁。

(42PG1***, 42PG2***:4EA)

液晶電視型號



螺絲釘：底座固定，請參閱第9頁。

(只限 37/42LG5***,
26/32/37/42LG3***)



或



保護蓋

(只限 26/32/42LG3***,
42LG5***)



使用螺釘固定底座，請參閱第10頁。

目錄

附件	1
----------	---

準備

控制面板.....	4
後面板資訊.....	6
安裝座檯架	9
請小心放置電視，以防將電視掉落	11
背後的電線處理.....	12
旋轉底座.....	15
擺放螢幕.....	15
位置.....	15
Kensington 保安系統	15
座檯安裝.....	16
掛牆安裝：水平安裝.....	16
將電視機固定於桌面上	17
連接天線.....	18

連接外置設備

連接 HD 接收器	19
連接 DVD 影碟機	22
連接 VCR 影碟機	25
連接錄影機	28
連接其他 A/V 設備.....	29
連接外置立體聲.....	30
AV 輸出設定.....	30
連接個人電腦	21
- PC 模式時的螢幕設定.....	34

觀看電視 / 操控頻道

遙控器按鍵功能.....	38
開啓電視	44
頻道選擇.....	44
音量調較.....	44
快速功能表.....	45
選擇及調較螢幕功能表	46

自動選台.....	47
手動選台.....	48
微調.....	49
設定頻道名稱	50
弱信號增強	51
頻道編輯.....	52
鍾愛頻道.....	53
選擇頻道清單	54
SIMPLINK	55
童鎖.....	57
AV 模式.....	58

圖像控制

觀看 PIP (畫中畫)	59
圖像尺寸 (畫面比例) 控制	60
預設圖像設定	
- 圖像模式 - 預設.....	62
- 自動色調控制 (冷色/自然色/暖色).....	63
手動調較影像	
- 畫面狀態記憶 - 使用者選項	64
- 顏色狀態記憶 - 使用者選項	65
XD - 影像提升技術	66
高級 - 迦瑪.....	67
高級 - 電影模式.....	68
高級 - 亮度基準.....	69
高級 - 護眼模式.....	70
重設 (復位).....	71
殘像防止.....	72
節電模式.....	73
電源指示.....	73
出廠設置.....	74

聲音及語言控制

自動音量控制	75
預設聲音設定 - 聲音狀態記憶	76
聲音設定調整- 使用者模式	77
平衡	78
電視揚聲器開 / 關設定	79
選擇音頻輸出	80
I/II (單/雙聲道)	
- 立體聲 / 雙聲道接收	81
- 麗音(NICAM)廣播接收	82
- 選擇揚聲器聲音輸出	82
選擇螢幕功能表語言	83

時間設定

時鐘設定	84
定時關機/開機設定	85
睡眠時間設定	86
自動關機時間設定	87

電視文字廣播

開啓 / 關閉	88
SIMPLE TEXT (標準文字)	88
TOP TEXT	89
FASTTEXT	89
特別電視文字廣播功能	90

附錄

疑難排解	91
維修保養	93
產品規格	94
為遙控器編製程序	97
IR 編碼	99
透過 RS-232C 的外置控制	101

準備

控制面板

- 此乃前面板的簡化圖像。顯示的可能與您的電視有所不同。
- 如果您的電腦有保護屏，移開保護屏並用抹布擦拭產品。

等離子電視型號：42/50PG1***

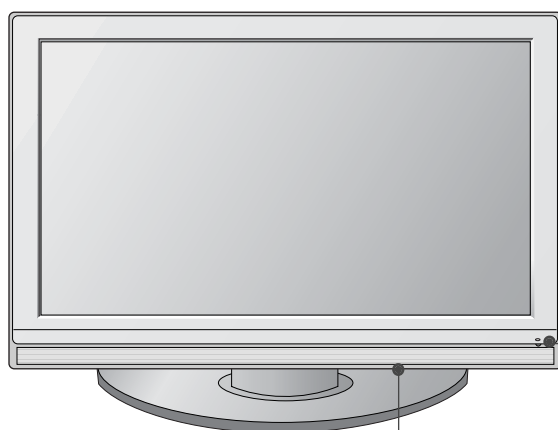

遙控接收器
開關 / 待機指示燈

- 待機狀態時顯示為紅色。
- 電視開著時顯示為綠色。

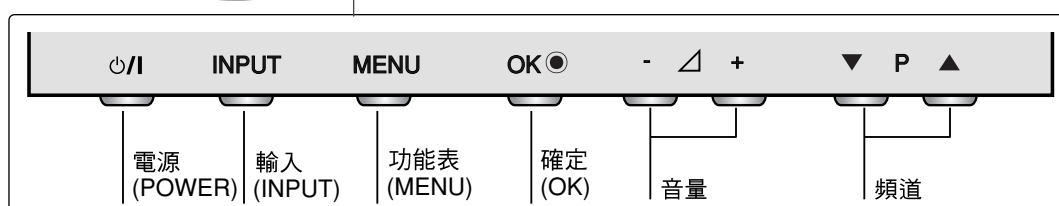

等離子電視型號：42/50PG2***

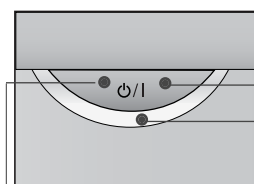
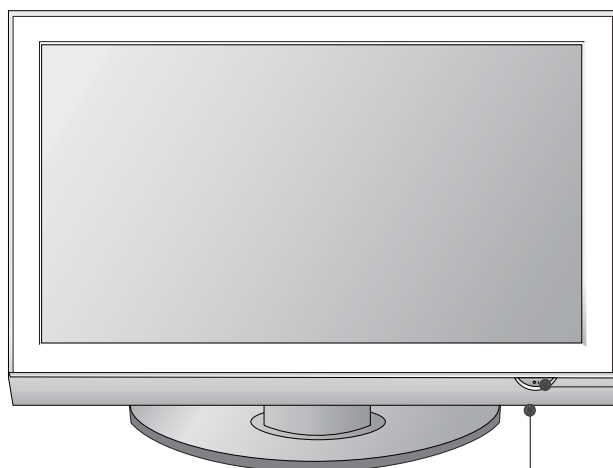

遙控接收器
電源 (POWER)

開關 / 待機指示燈

- 待機狀態時顯示為紅色。
- 電視開著時顯示為綠色。



液晶電視型號：22LG3***

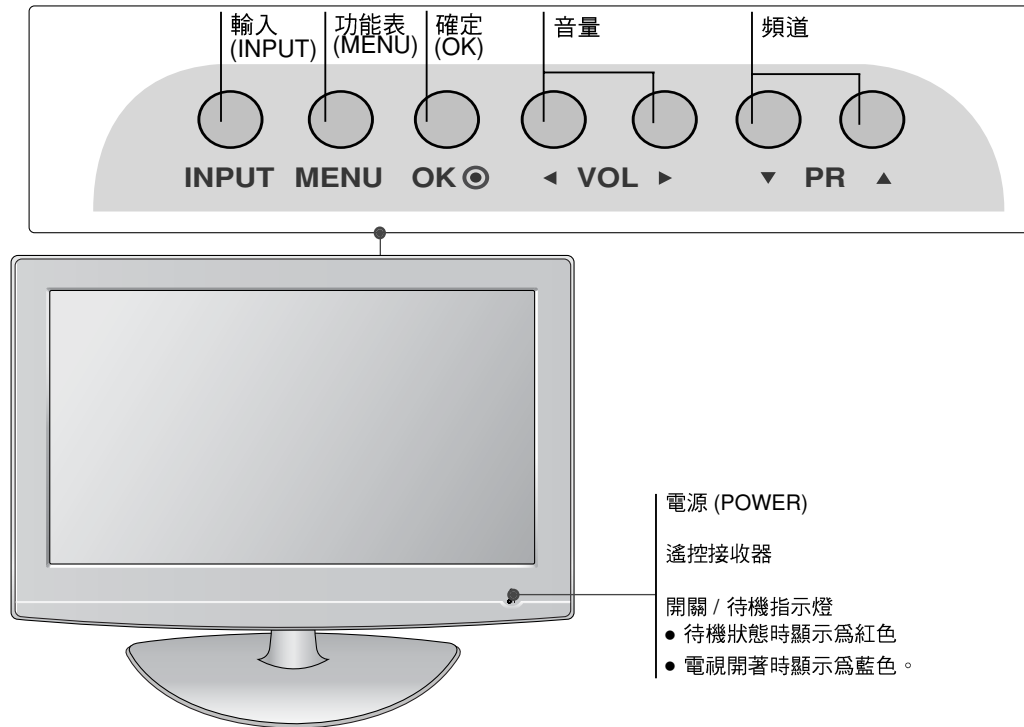

液晶電視型號：
26/32/37/42/47LG3***, 37/42/47/52LG5***

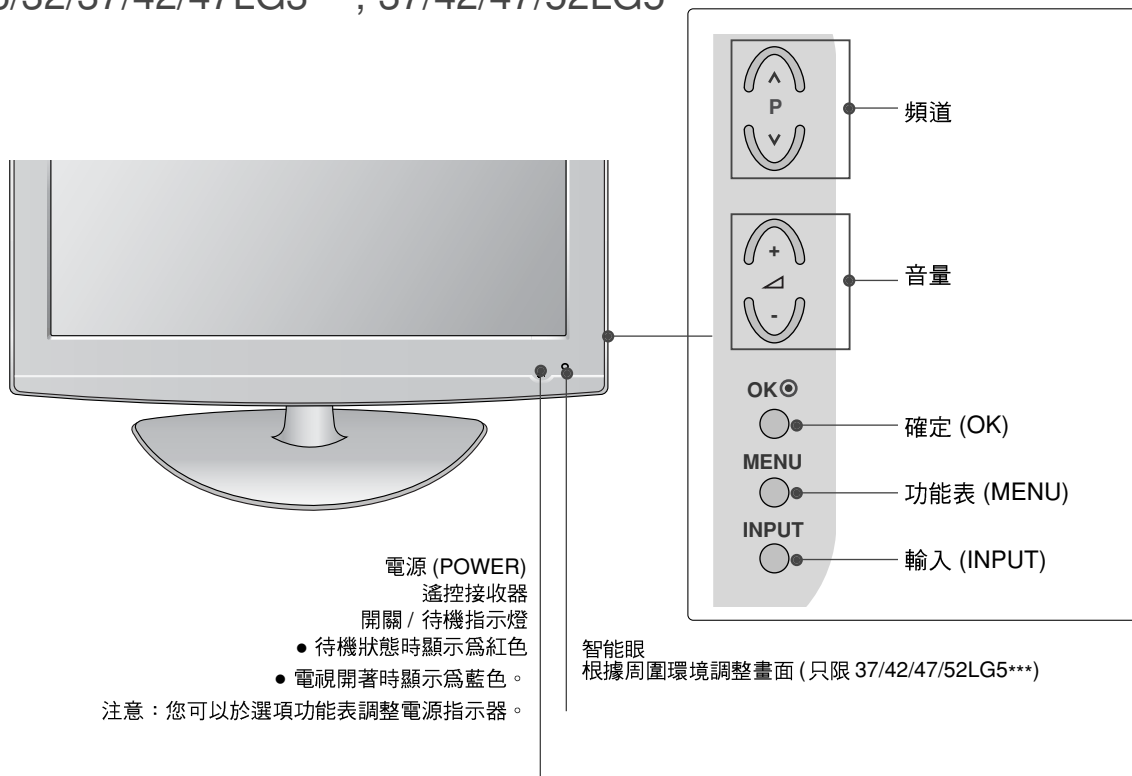

準備

後面板資訊

- 顯示的可能與您的電視有所不同。

等離子電視型號

準備

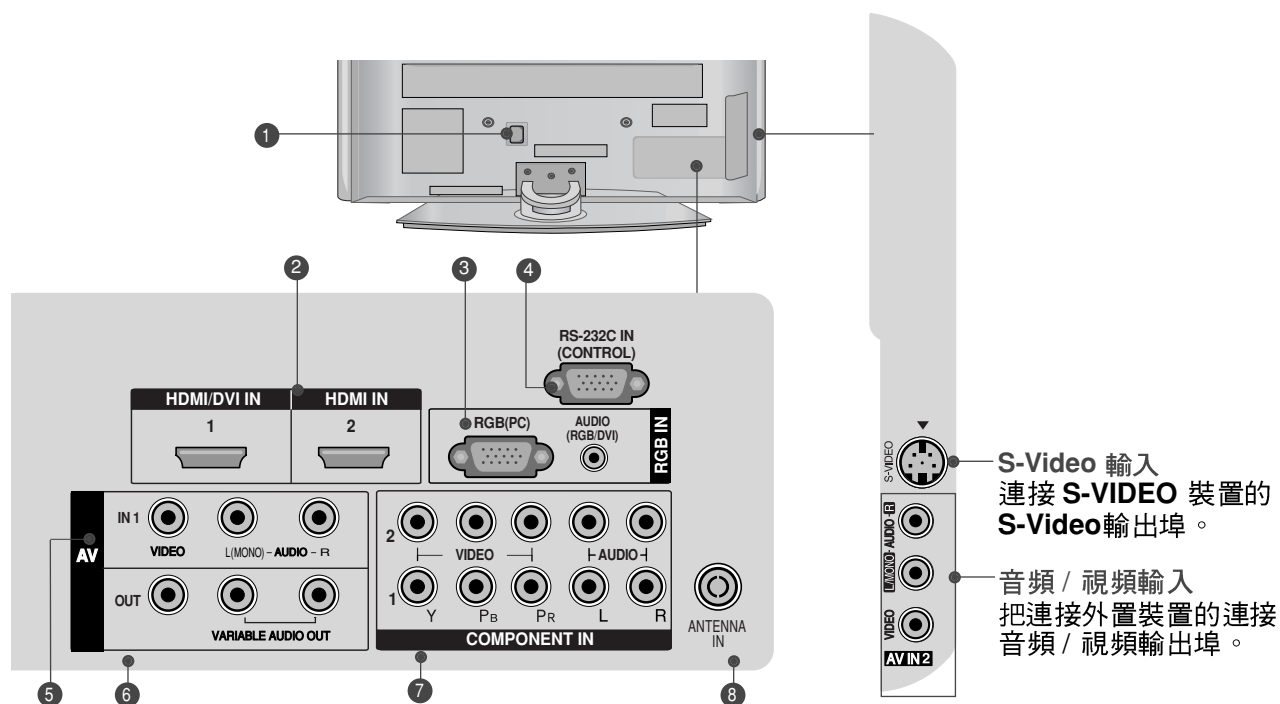

- 1 電源線插口**
此電視由交流電供電運作。規格頁已說明電壓。
切勿嘗試以直流電供電予此電視。
- 2 高解像度多媒體介面 (HDMI) 輸入**
連接高解像度多媒體介面 (HDMI) 訊號至 HDMI IN 埠。
或以 DVI 轉 HDMI 纜線連接 DVI (視訊) 訊號至 HDMI/DVI 埠。
- 3 RGB / 音頻輸入**
PC 連接顯示器輸出至相應的輸入埠。
- 4 RS-232C 輸入 (控制&服務) 埠**
將控制設備的序列埠連接到 RS-232C 插孔。
(並非所有型號均備有此功能。)
- 5 音頻 / 視頻輸入 (AV IN 1)**
連接外置裝置的音頻 / 視頻輸出至此輸入埠。
- 6 音頻 / 視頻輸出**
連接另一台電視或顯示器至該電視的 AV OUT 埠。
變聲音頻輸出
連接外置擴音器或增設低音箱至環迴立體聲系統。
- 7 色差輸入**
連接視頻 / 音頻裝置等 component (色差) 線至這些插孔。
- 8 天線輸入**
連接 RF 天線至此插口。

液晶電視型號

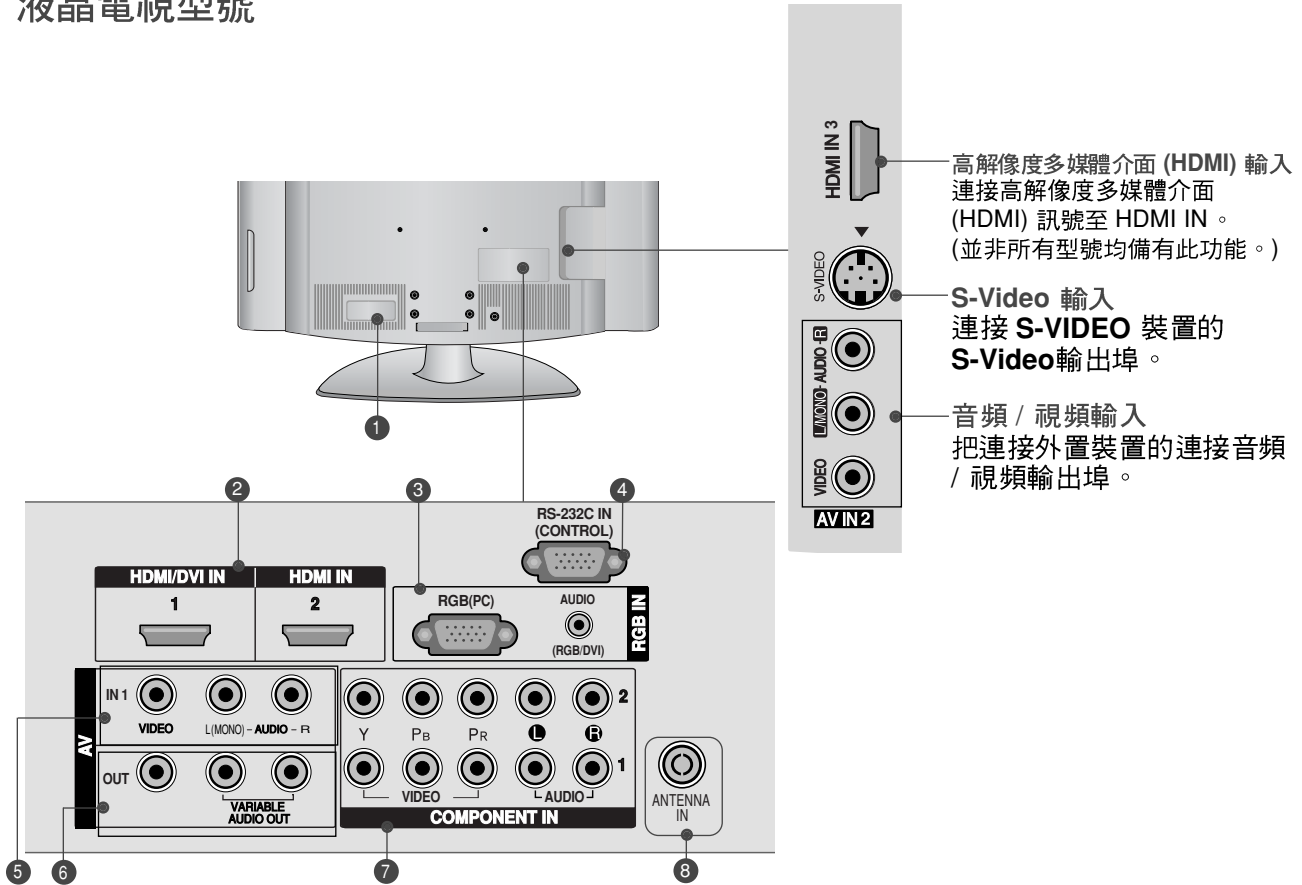

- 1 電源線插口**
此電視由交流電供電運作。規格頁已說明電壓。
切勿嘗試以直流電供電予此電視。
- 2 高解像度多媒體介面 (HDMI) 輸入**
連接高解像度多媒體介面 (HDMI) 訊號至 HDMI IN 埠。
或以 DVI 轉 HDMI 纜線連接 DVI (視訊) 訊號至 HDMI/DVI 埠。
- 3 RGB / 音頻輸入**
PC 連接顯示器輸出至相應的輸入埠。
- 4 RS-232C 輸入 (控制&服務) 埠**
將控制設備的序列埠連接到 RS-232C 插孔。
(並非所有型號均備有此功能。)
- 5 音頻 / 視頻輸入 (AV IN 1)**
連接外置裝置的音頻 / 視頻輸出至此輸入埠。
- 6 音頻 / 視頻輸出**
連接另一台電視或顯示器至該電視的 AV OUT 埠。
變聲音頻輸出
連接外置擴音器或增設低音箱至環迴立體聲系統
- 7 色差輸入**
連接視頻 / 音頻裝置等 component (色差) 線至這些插孔。
- 8 天線輸入**
連接 RF 天線至此插口。

準備

液晶電視型號 (只限 22LG3***)

準備

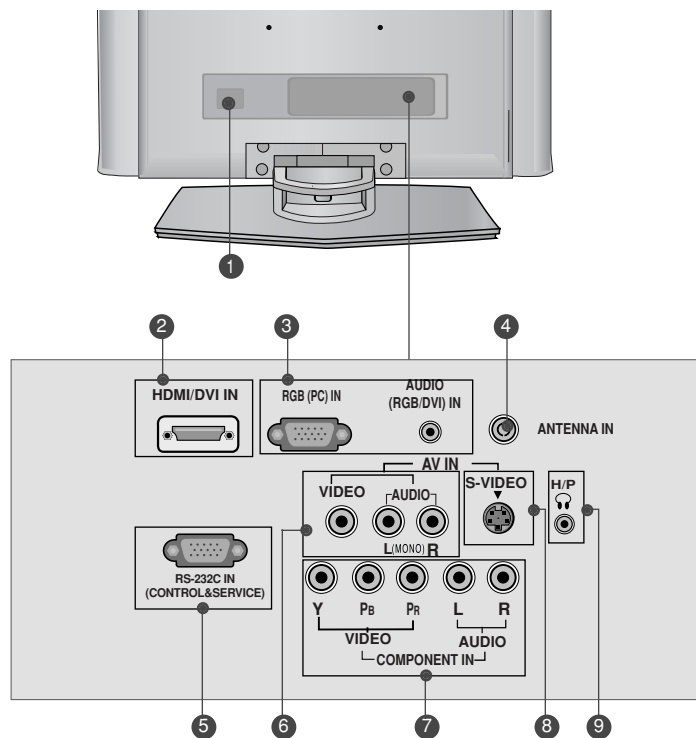

- 1 電源線插口
此電視由交流電供電運作。規格頁已說明電壓。
切勿嘗試以直流電供電予此電視。
- 2 高解像度多媒體介面 (HDMI) 輸入
連接高解像度多媒體介面 (HDMI) 訊號至 HDMI IN 埠。
或以 DVI 轉 HDMI 纜線連接 DVI (視訊) 訊號至 HDMI/DVI 埠。
- 3 RGB / 音頻輸入
PC 連接顯示器輸出至相應的輸入埠。
- 4 天線輸入
連接 RF 天線至此插口。
- 5 RS-232C 輸入 (控制&服務) 埠
將控制設備的序列埠連接到 RS-232C 插孔。
- 6 音頻 / 視頻輸入
連接外置裝置的音頻 / 視頻輸出至此輸入埠。
- 7 色差輸入
連接視頻 / 音頻裝置等 **component** (色差) 線至這些插孔。
- 8 S-Video 輸入
連接 **S-VIDEO** 裝置的 **S-Video** 輸出埠。
- 9 耳機輸入

準備

安裝座檯架

液晶電視型號: 26/32/37/42LG3***, 37/42LG5***

- 顯示的可能與您的電視有所不同。
- 當安裝桌面類型支架時，檢查螺絲是否完全固定。(如果沒有完全固定，產品會在安裝後向前傾斜。)如果您以過大的力量固定螺絲，螺絲可能因受力部分磨損而脫落。

- 1** 小心放置電視，把螢幕一方向下置於軟墊上，以防電視及螢幕損壞。

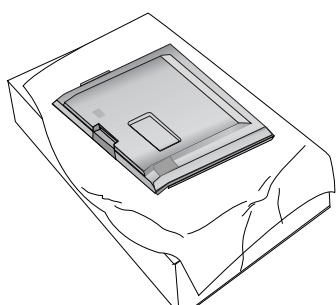

- 2** 把電視底座的底板及支架鑲嵌在一起。

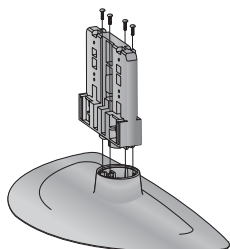

(僅限 22LG3***)

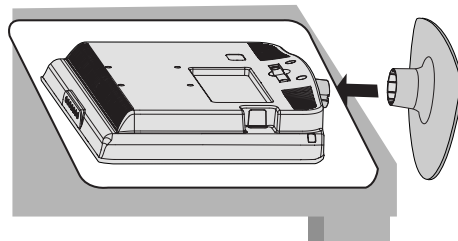
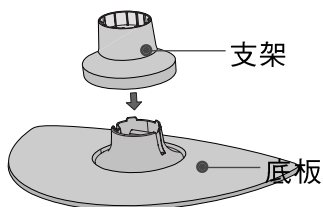
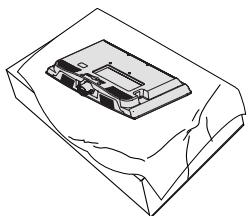

- 1** 小心放置電視，把螢幕一方向下置於軟墊上，以防電視及螢幕損壞。

- 2** 把電視底座的底板及支架鑲嵌在一起。把底盤及支架鑲嵌在一起。直至發出聲響，方才鑲嵌妥當。

- 3** 使用電視背後的孔，牢牢地收緊 4 顆螺絲。

- 3** 根據圖示組裝電視機。

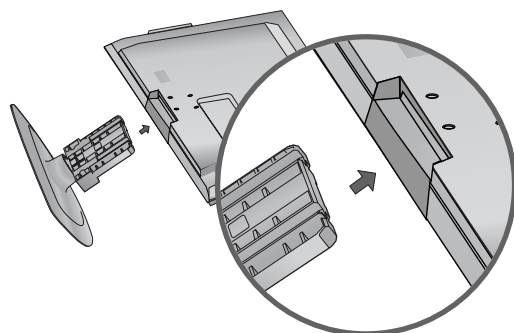

- 4** 將 4 枚螺絲牢固的安裝在電視背面的螺絲孔上。

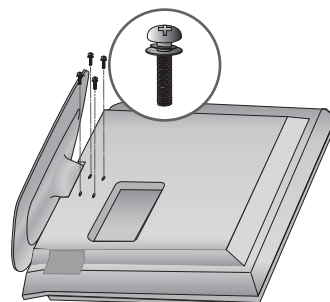

PREPARATION

安裝座檯架

等離子電視 (僅限 42PG1***, 42PG2***)

- 顯示的可能與您的電視有所不同。
- 當安裝桌面類型支架時，檢查螺絲是否完全固定。(如果沒有完全固定，產品會在安裝後向前傾斜。)如果您以過大的力量固定螺絲，螺絲可能因受力部分磨損而脫落。

- 1 小心放置電視，把螢幕一方向下置於軟墊上，以防電視及螢幕損壞。

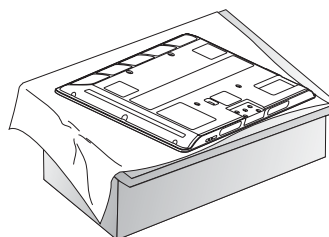

- 2 根據圖示組裝電視機。

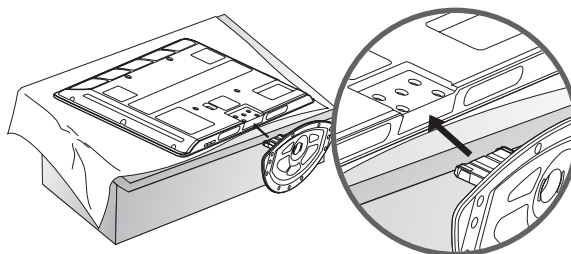

- 3 將4枚螺絲牢固的安裝在電視背面的螺絲孔上。

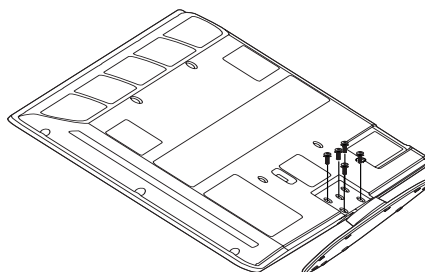

把電視固定在桌面 (僅限 26/32/42LG3***, 42LG5***)

電視必須固定在桌上，不能前後移動，否則有造成產品損毀的可能。只需使用一個附加的螺釘。

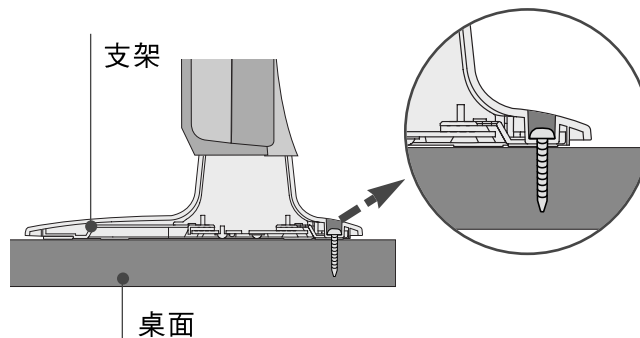
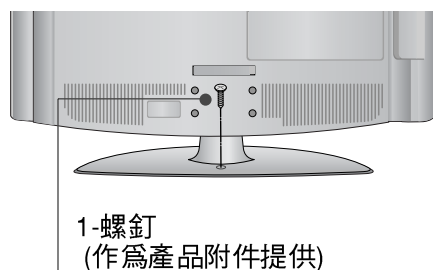

警告

- ▶ 每次安裝的時候，設備都要緊靠牆壁或地板，以防電視掉落。

準備

請小心放置電視，以防將電視掉落

- 您應該在市場上購買所需零件將電視機安裝至牆壁上。
- 將電視機安放至靠近牆壁的位置，以防電視被推倒。
- 下圖為較安全的放置電視方法——把電視固定在牆壁上，即使在前面拉電視機時，也不會傾倒。這將防止電視向前傾倒造成傷害。也可防止損壞電視。確保兒童不會攀爬或懸吊在電視上。

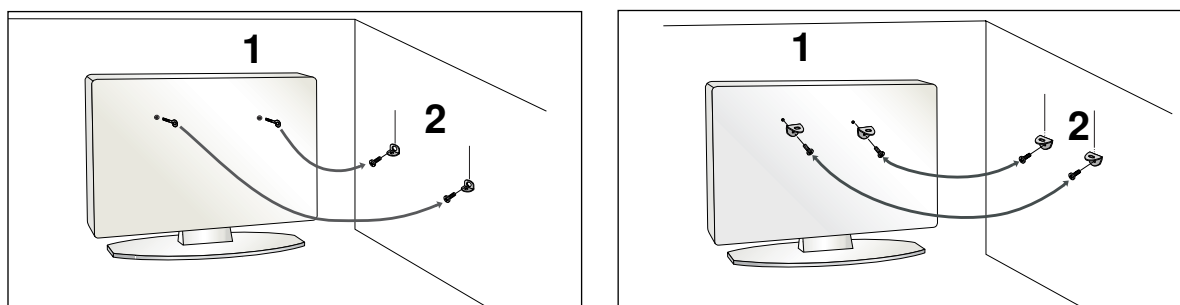

- 1 如圖所示，用環首螺絲或電視支架 / 螺絲固定電視在牆壁。
(如果您的電視的吊懸螺栓中已裝有其他螺絲，請先將其卸下。)
* 在上排的孔插入環首螺絲或電視支架 / 螺絲，然後收緊。
- 2 用螺絲固定支架於牆壁上。
確保裝嵌在牆上的兩個支架高度一致。

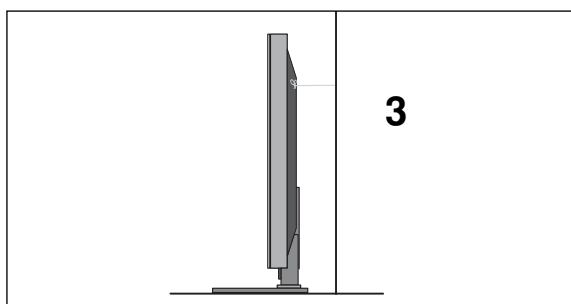

- 3 使用強壯的纜線固定電視。
收緊纜線，使牆壁和電視之間的繩索成水平線時最安全。

! 注意

- ▶ 移動電視的時候，請先拆下纜線。
- ▶ 使用足夠大的平台或廚櫃，能夠承擔電視機的大小和重量。
- ▶ 為確保安全使用電視，牆上的電視支架的高度需與電視的高度吻合。

準備

背後的電線處理

顯示的可能與您的電視有所不同。

等離子電視型號

42/50PG1***

- 1 根據需要連接纜線。

要連接額外設備，請參閱設定外置設備部份。

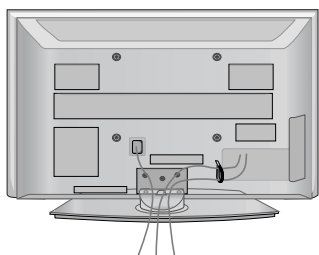

- 2 如圖所示安裝纜線管理橫門。

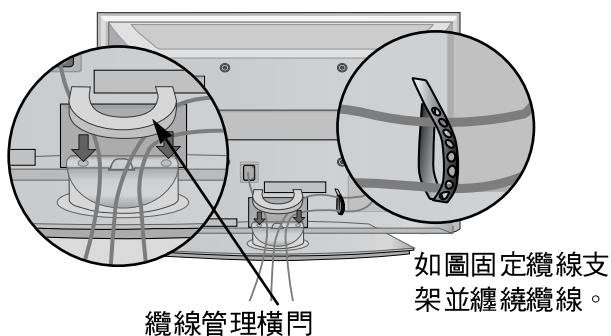

42/50PG2***

- 1 根據需要連接纜線。

要連接額外設備，請參閱設定外置設備部份。

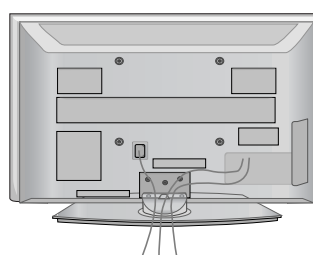

- 2 如圖所示安裝纜線管理橫門。

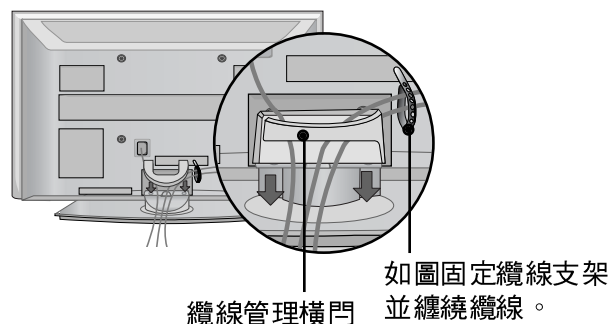

如何移除纜線管理橫門

用雙手握著纜線管理橫門，然後向上拉。

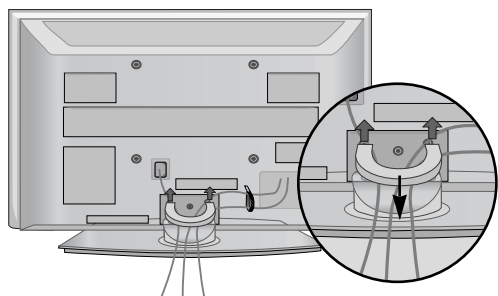

* 對於 42PG1*** 型號，按下纜線管理橫門中心再拿起。

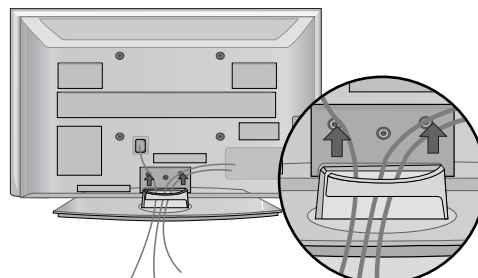

！ 注意

- ▶ 移動電視時，切勿握著"纜線管理格"的部份。
- 如果電視倒下，您或會受傷或摔破電視。

背後的電線處理

液晶電視型號

- 1 根據需要連接纜線。

要連接額外設備，請參閱說明書設定外置設備部份。

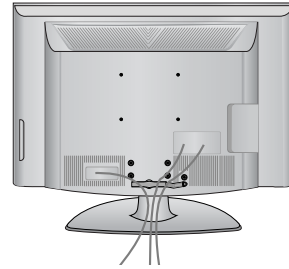

- 2 如圖所示打開纜線管理橫門並纏繞纜線。

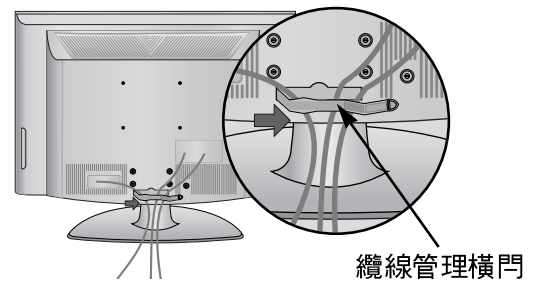

- 3 如圖所示關閉纜線管理橫門。

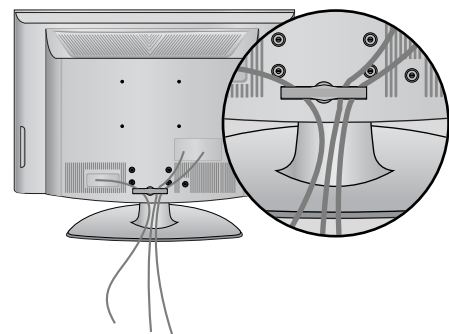

! 注意

- ▶ 移動電視時，切勿握著"纜線管理格"的部份。
- 如果電視倒下，您或會受傷或摔破電視。

準備

背後的電線處理

僅限 22LG3***

- 1 根據需要連接纜線。
要連接額外設備，請參閱設定外置設備部份。

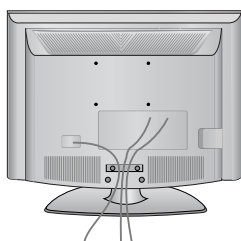

- 2 如圖所示安裝纜線管理橫門。

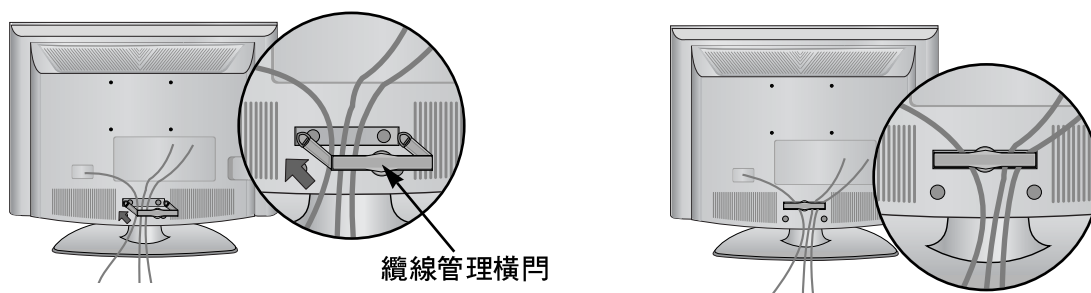

如何移除纜線管理橫門

- ▶ 用雙手握著纜線管理橫門，並向後拉。

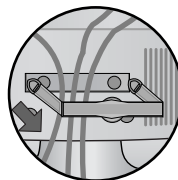

! 注意

- ▶ 移動電視時，切勿握著"纜線管理格"的部份。
- 如果電視倒下，您或會受傷或摔破電視。

旋轉底座

並非所有型號均備有此功能。

安裝電視機後，您可以手動調整電視機向左或向右轉動 20 度來配合您的觀看位置。

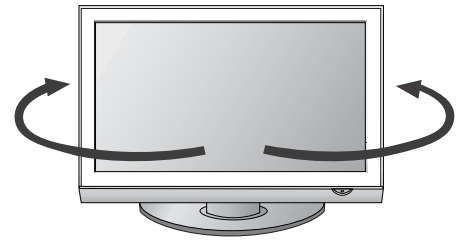

擺放螢幕 (僅限 22LG3***)

- 顯示的可能與您的電視有所不同。
- 請用不同方法調較螢幕位置，以達致最佳效果。

● 傾斜度

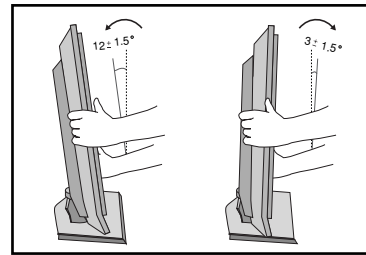

位置 (僅限 22LG3***)

把電視放置在強光或太陽光不會直接照射至螢幕的地方。請注意，切勿讓電視受不必要的震盪、受潮、封塵或過熱。另外，請確保電視放置在空氣流通的地方，切勿阻塞電視背部的通風口。

如果有意把電視鑲嵌在牆上，請在電視背部安裝符合 VESA 標準的支架 (需另行購置)。安裝牆壁支架 (需另行購置) 至電視時，請確保支架已安裝穩妥，以防塌下。

KENSINGTON 保安系統 (僅限 22LG3***)

電視後面板裝有 Kensington 保安系統連接器。如圖所示，連接 Kensington 保安系統纜線。

Kensington 保安系統的安裝及使用說明，請參閱 Kensington 保安系統提供的使用說明書。

要取得更多詳情，請瀏覽 Kensington 公司的網頁：<http://www.kensington.com>。Kensington 銷售供手提電腦及液晶投影機等名貴電子設備用的保安系統。

注意

- Kensington 保安系統為需另行購置的配件。

注意

- 如果電視表面過份冰冷，開啓時或會產生小“火花”。此乃正常情況，電視並沒有任何故障。
- 一些小點或會出現於螢幕上，如紅、綠或藍色小點。然而，這並不會對顯示器的表現有不良影響。
- 避免接觸 LCD 螢幕或長時間用手指按著螢幕，此舉可能會導致螢幕暫時失真。

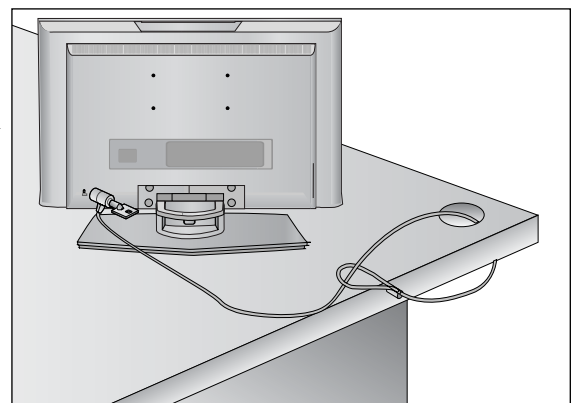

準備

- 電視可以不同形式安裝，如安裝至牆上或桌上等。
- 電視設計為需要水平式鑲嵌。

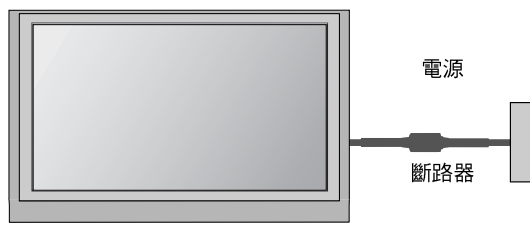

接地

請確保已連接地線，以防觸電。如果電源未能接地，請要求合資格工程師另外安裝斷路器。切勿嘗試把電視連接至電話線、避雷針或煤氣喉等接地。

座檯安裝

為保持空氣流通，電影與牆壁四週請保留 4 吋 (10 厘米) 空間。

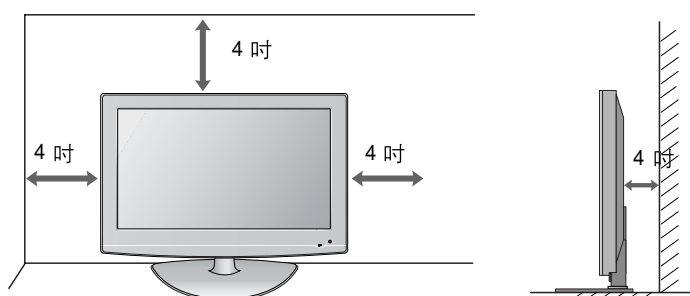

掛牆安裝：水平安裝

為保持空氣流通，牆壁四週請保留 4 吋空間。將電視鑲嵌在牆上時，我們建議您使用 LG 品牌的掛牆支架。

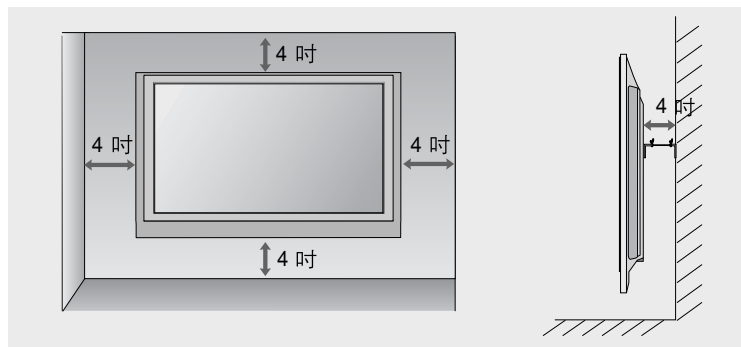
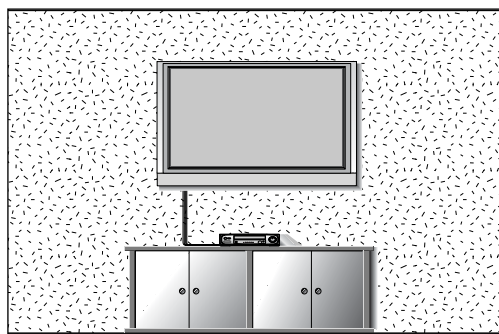

非使用桌上型底座

安裝嵌牆式裝置時，請使用使用保護套以進行桌上型底座的安裝。

等離子電視

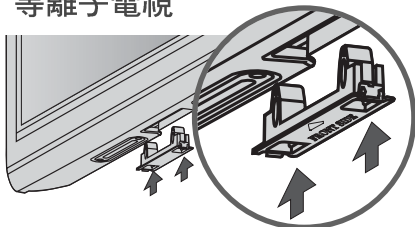

液晶體電視

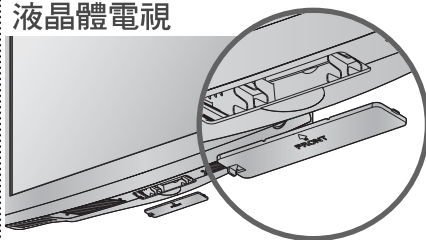

或

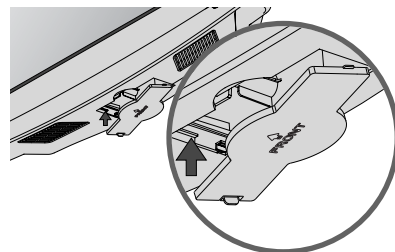

插入保護蓋至電視直至發出聲響。

僅限 22LG3***

1 放鬆電視的螺絲。

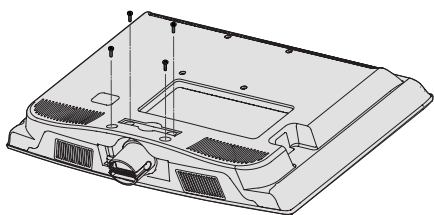

2 握住鉸鏈部份，然後向後屈。

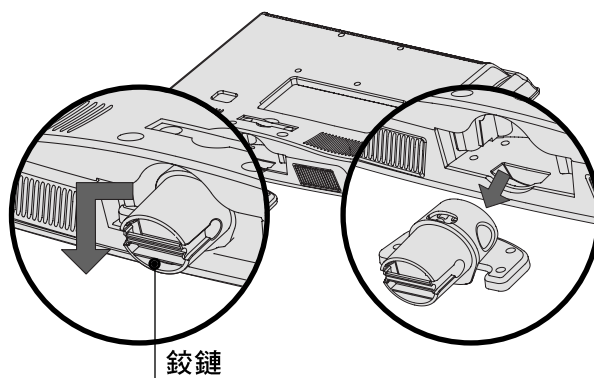

3 把保護套及電視鑲嵌在一起。

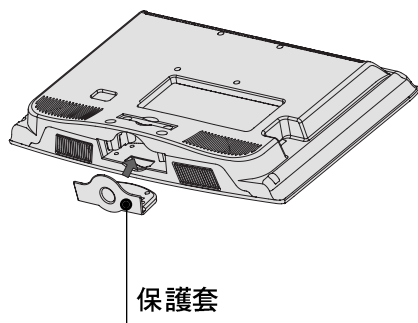

3 使用電視背後的孔，牢牢地收緊 4 顆螺絲。

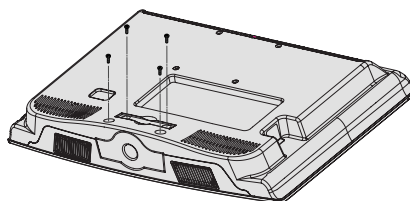

準備

- 為免損壞設備，尚未連接好所有設備前，切勿插入任何電源。

連接天線

- 使畫質達致最佳效果，請調較天線方向。
- 本產品有提供天線纜線及轉頻器。

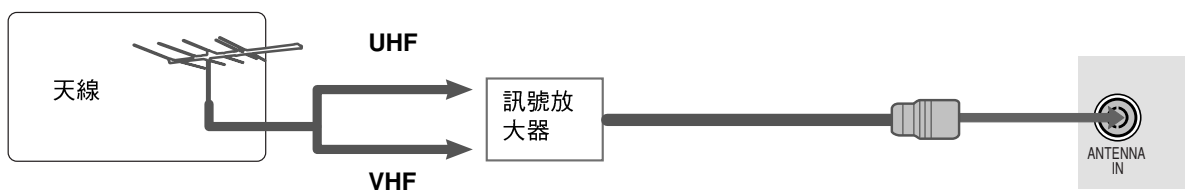
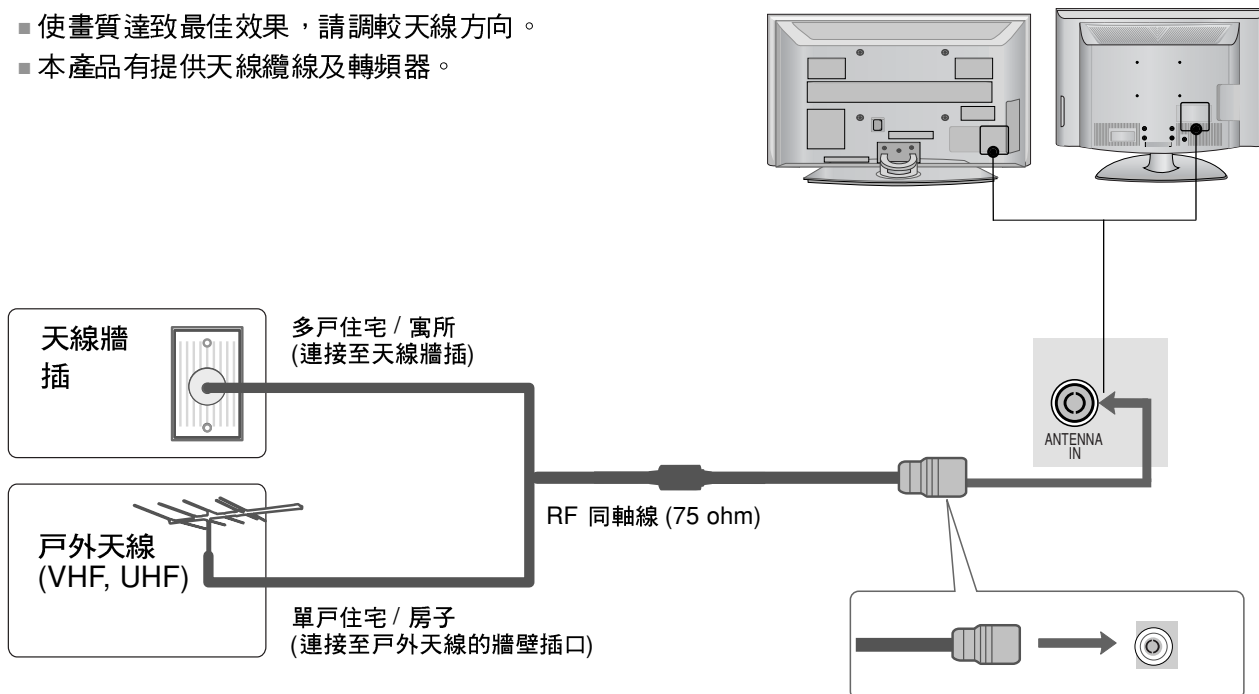

- 想在訊號較弱的地區享受更好畫質，或會有需要如上圖一樣安裝訊號擴大器至天線。
- 如果需要把訊號分送至兩台電視，連接時可用天線訊號分相器。

連接外置設備

- 為免損壞設備，尚未連接好所有設備前，切勿插入任何電源。
- "連接外置設備" 此部份主要使用液晶電視型號的圖解。
- 顯示的可能與您的電視有所不同。

連接HD 接收器

連接 component 纜線

- 1 連接數碼視訊轉換器的視頻輸出 (Y, PB, PR) 至電視的 **COMPONENT IN VIDEO** 插口。
- 2 連接數位視訊轉換器(Digital-STB) 的音頻輸出 (Y, PB, PR) 端子至電視的 **COMPONENT IN AUDIO** 插口。
- 3 開啓數位視訊轉換器(Digital-STB)。
(請參閱數位視訊轉換器的使用說明書。)
- 4 在遙控器的輸入 (INPUT) 按鈕選擇 **Component 1** 為輸入來源。
如果已連接至 **COMPONENT IN2**，選擇 **Component 2** 為輸入來源。(22LG3*** 型號除外)

訊號	Component	HDMI1/DVI, HDMI2(22LG3***-), HDMI3(37/42/47/52LG5***)
480i/576i	有	沒有
480p/576p	有	有
720p/1080i	有	有
1080p	有 (只限 50Hz、60Hz)	有 (24Hz、30Hz、50Hz、60Hz)

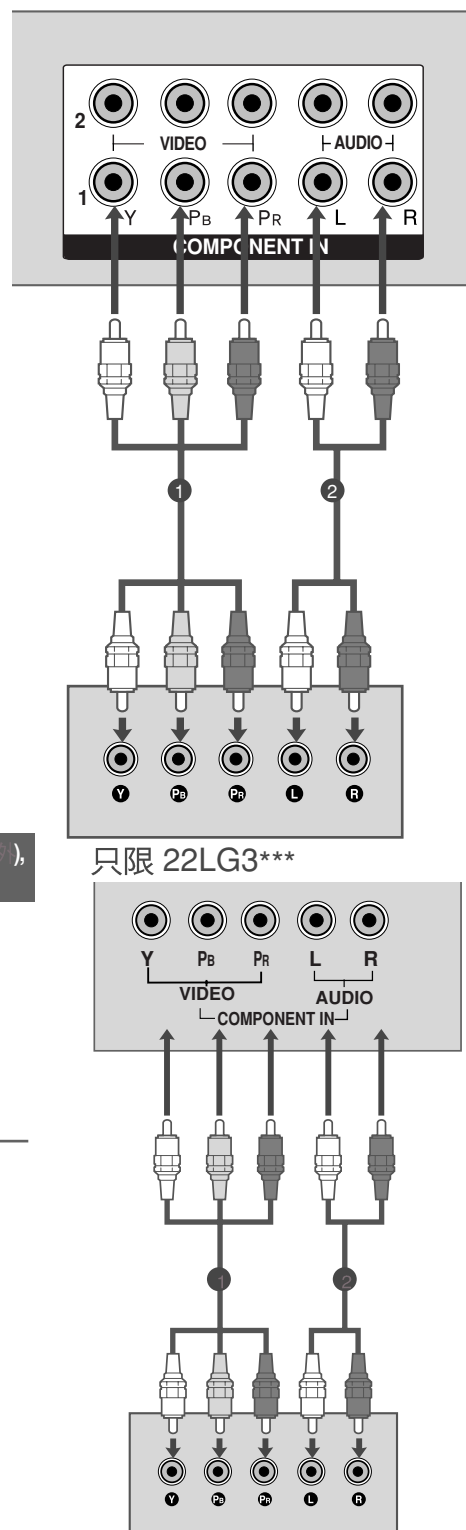

連接外置設備

使用 HDMI 纜線連接視訊轉換器

- 1 連接數碼視訊轉換器的 **HDMI** 輸出至電視的 **HDMI/DVI IN 1**、**HDMI IN 2**(22LG3*** 型號除外) 或 **HDMI IN 3** (只限 37/42/47/52LG5***) 插口。
- 2 在遙控器的輸入 (INPUT) 按鈕選擇 **HDMI/DVI**、**HDMI 2**(22LG3*** 型號除外) 或 **HDMI 3** (只限 37/42/47/52LG5***) 輸入來源。
- 3 開啓數位視訊轉換器(Digital-STB)。(請參閱數位視訊轉換器的使用說明書。)

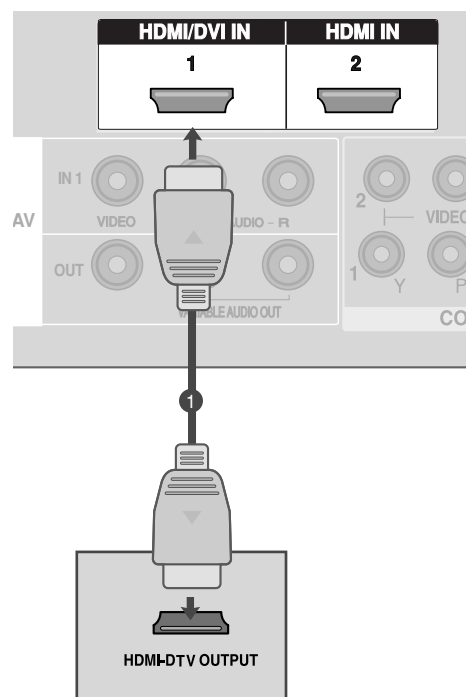

! 注意

- ▶ 透過 **HDMI** 纜線，電視可以同時接收視頻及音頻訊號。
- ▶ 假如數位視訊轉換器支援自動 **HDMI** 功能，來源裝置的輸出解像度會自動設定為 **1280x720p**。
- ▶ 如果數位視訊轉換器不支援自動 **HDMI**，您需要設定相應的輸出解像度。

要達致最佳畫質，請調較來源裝置的輸出解像度為 **1280x720p(37/42/47/52LG5***:1920x1080i/1080p)**。

只限 22LG3***

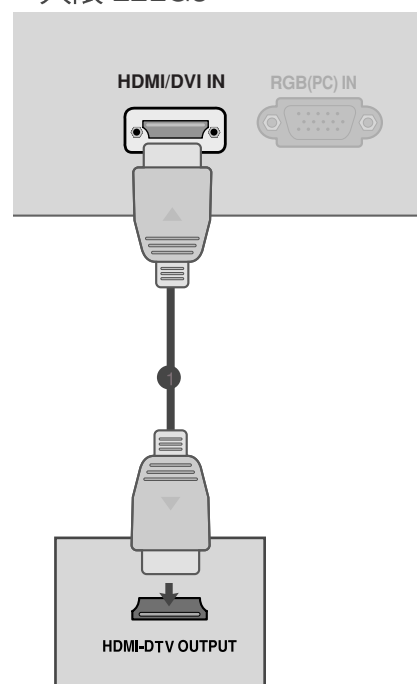

連接 HDMI 至 DVI 纜線

只限 22LG3***

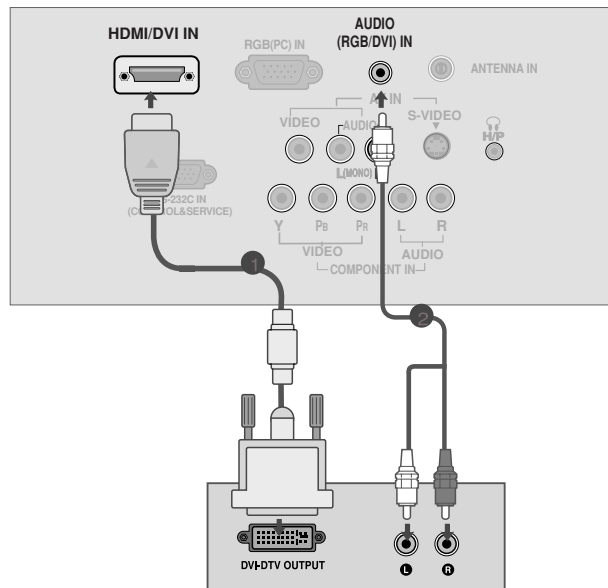
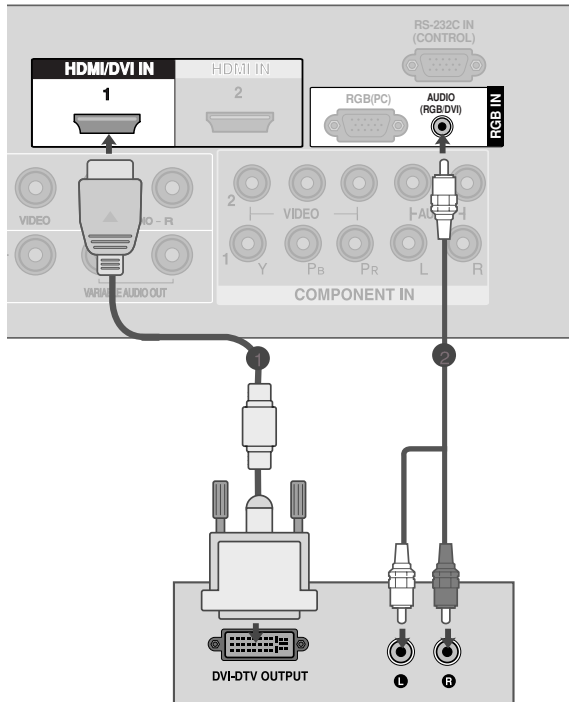

- 1 連接數位視訊轉換器(Digital-STB)的 DVI 輸出至電視的 **HDMI/DVI IN 1** 插口。
- 2 連接數位視訊轉換器(Digital-STB)的音頻輸出至電視的 **AUDIO(RGB/DVI)** 插口。
- 3 開啓數位視訊轉換器(Digital-STB)。(請參閱數位視訊轉換器的使用說明書。)
- 4 在遙控器的輸入(INPUT) 按鈕選擇 **HDMI1/DVI** 輸入來源。

! 注意

- ▶ HDMI2(22LG3*** 型號除外)、HDMI3(只限 37/42/47/52LG5***) 來源不支援 DVI 來源。
- ▶ 如果視訊轉換器設有 DVI 輸出卻沒有 HDMI 輸出，則需要另配的音訊連接。
- ▶ 如果數位視訊轉換器不支援自動 DVI，您需要設定相應的輸出解像度。

連接外置設備

連接 DVD 影碟機

連接 component 纜線

- 1 連接 DVD 的視頻輸出 (Y, P_B, P_R) 端子至電視的 **COMPONENT IN VIDEO** 插口。
- 2 連接 DVD 的音頻輸出端子至電視的 **COMPONENT IN AUDIO** 插口。
- 3 開啓 DVD 播放器，插入 DVD。
- 4 在遙控器的輸入 (INPUT) 按鈕選擇 **Component 1** 為輸入來源。
如果已連接至 **COMPONENT IN2**，選擇 **Component 2** 為輸入來源(22LG3*** 型號除外)。
- 5 請參閱 DVD 播放器之說明書，詳看播放器的操作指示。

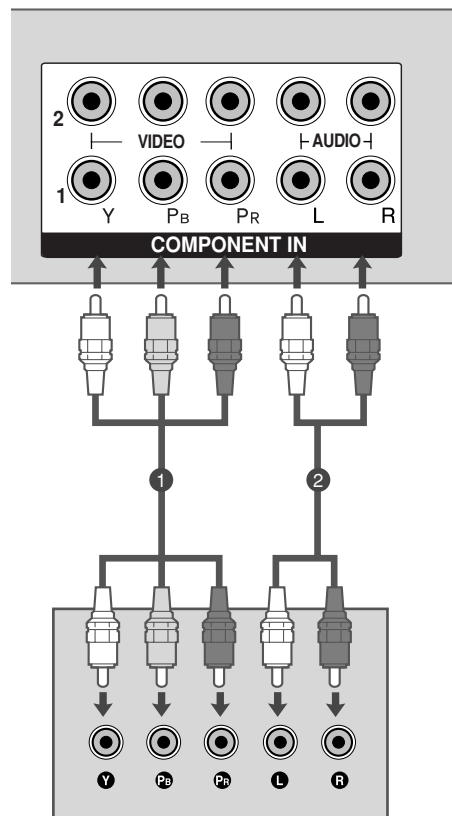

只限 22LG3***

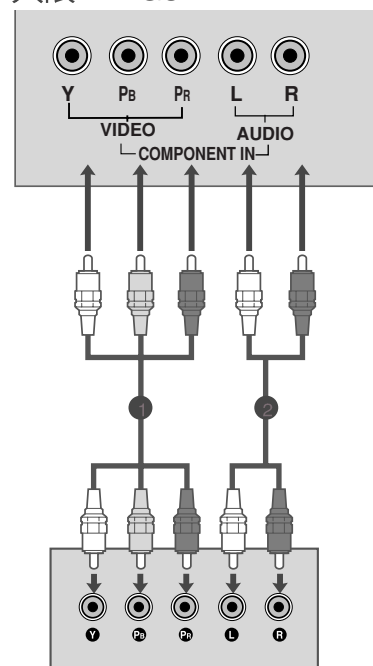

Component 輸入埠

要達致最佳畫質，請如下圖所示連接 DVD 播放器至 component 輸入埠。

電視上的 component 埠	Y	P _B	P _R
DVD 播放器上的 視頻輸出埠	Y	P _B	P _R
	Y	B-Y	R-Y
	Y	Cb	Cr
	Y	Pb	Pr

連接 S-Video 纜線

- 1 連接 DVD 的 **S-VIDEO** 輸出埠至電視的 **S-VIDEO** 輸入埠。
- 2 連接 DVD 的音頻輸出埠至電視的 **AUDIO** 輸入插口。
- 3 開啓 DVD 播放器，插入 DVD。
- 4 在遙控器的輸入 (**INPUT**) 按鈕選擇 **AV2** 為輸入來源。
- 5 請參閱 DVD 播放器之說明書，詳看播放器的操作指示。

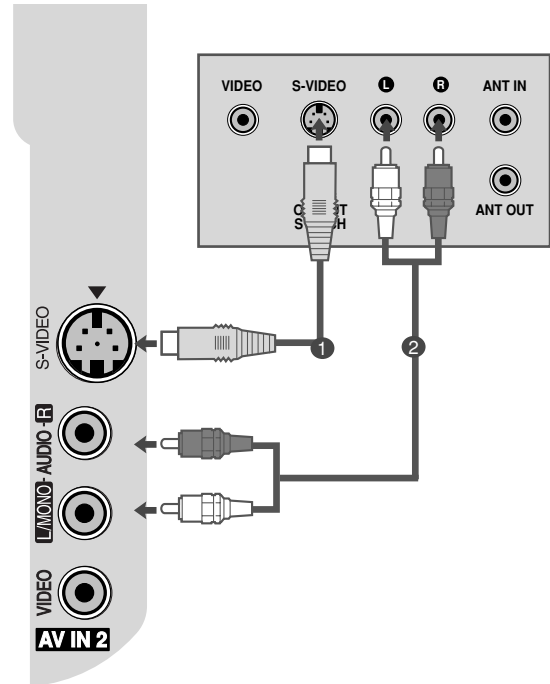

只限 22LG3***

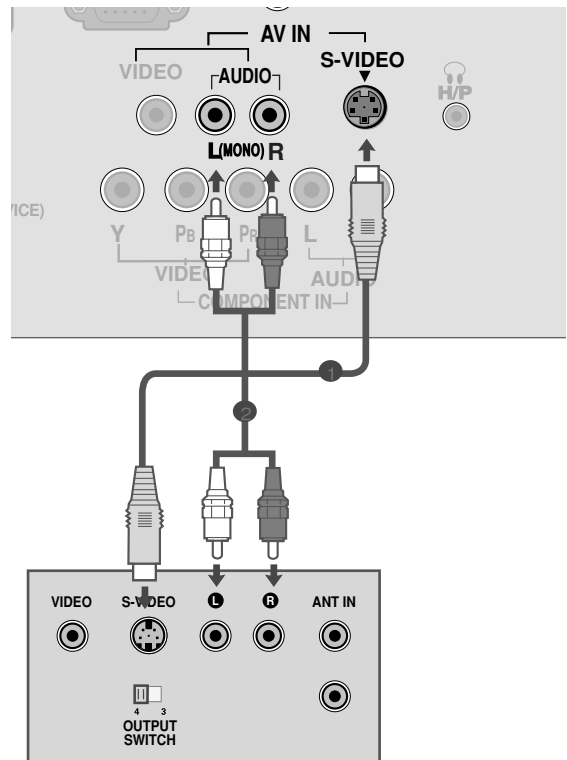

連接外置設備

連接 HDMI 纜線

- 1 連接 DVD 的 HDMI 輸出至電視的 **HDMI/DVI IN 1** 或 **HDMI IN 2**(22LG3*** 型號除外) 或 **HDMI IN 3** (只限 37/42/47/52LG6***) 插口。
- 2 在遙控器的輸入 (INPUT) 按鈕選擇 **HDMI1** 或 **HDMI2**(22LG3*** 型號除外) 或 **HDMI 3** (只限 37/42/47/52LG6***) 為輸入來源。
- 3 請參閱 DVD 播放器之說明書，詳看播放器的操作指示。

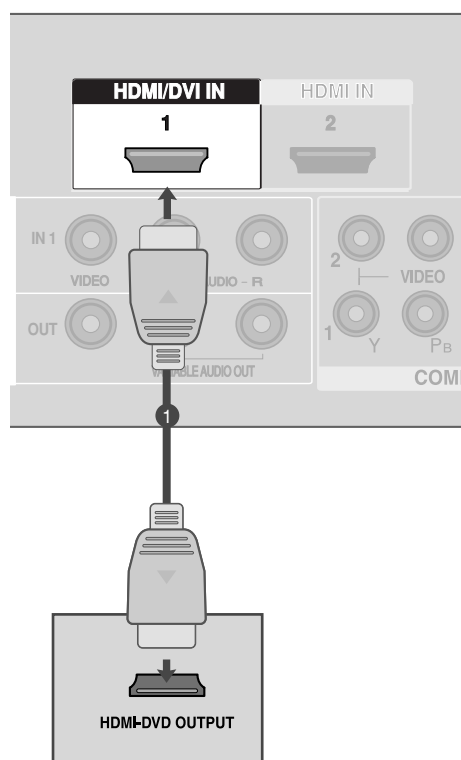

只限 22LG3***

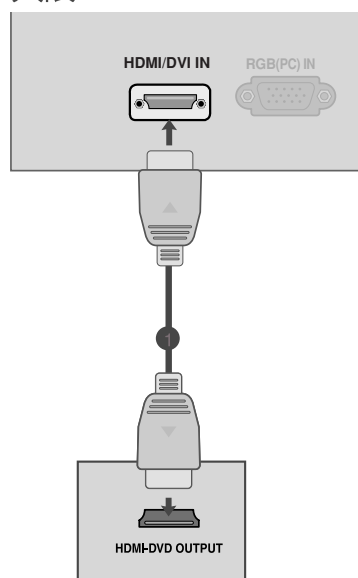

⚠ 注意

- ▶ 透過 **HDMI** 纜線，電視可以同時接收視頻及音頻訊號。
- ▶ 假如 DVD 支援自動 **HDMI** 功能，來源裝置的輸出解像度會自動設定為 **1280x720p**。
- ▶ 假如 DVD 播放器不支援自動 **HDMI**，您需要設定相應的 **DVD** 輸出解像度。
要達致最佳畫質，請調較來源裝置的輸出解像度為 **1280x720p**(37/42/47/52LG5***:1920x1080i/1080p)。

連接 VCR 影碟機

- 為免雜訊 (干擾)，請於錄影機及電視之間留有足夠的距離。
- 錄影機典型的靜止影像。如選用 影像格式，螢幕側邊的固定影像或會保留在螢幕上。

連接 RF 纜線

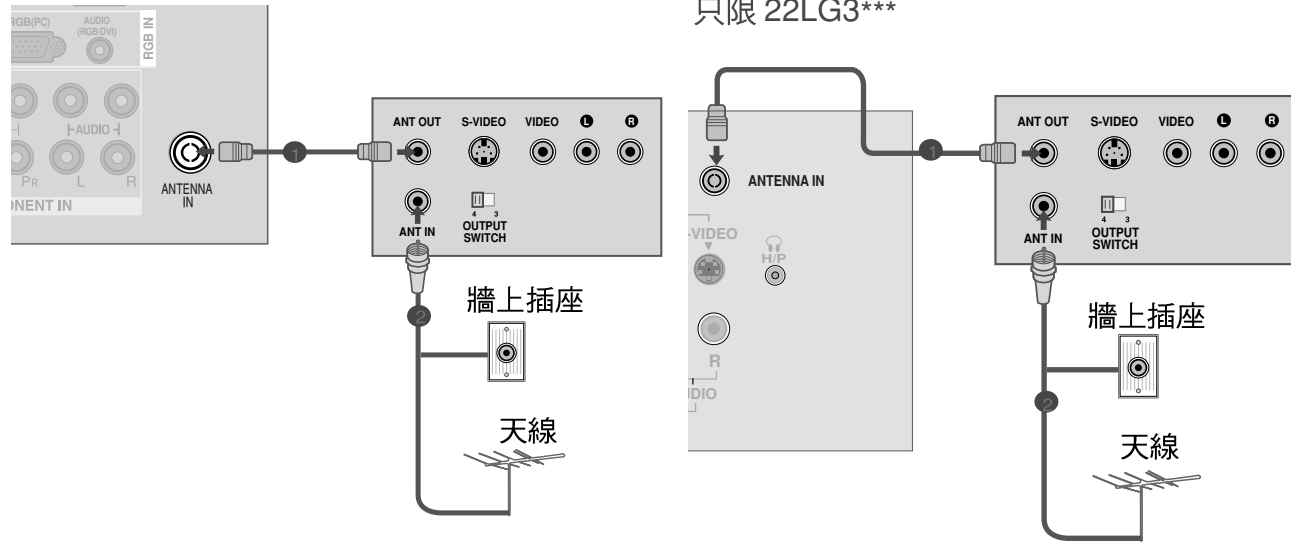

- 1 連接錄影機的 **ANT OUT** 插頭至電視的 **ANTENNA IN** 插口。
- 2 連接天線纜線至錄影機的 **ANT IN** 插口。
- 3 按錄影機上的播放 (**PLAY**) 按鈕，配對電視及錄影機的相應頻道。

連接外置設備

連接 RCA 纜線

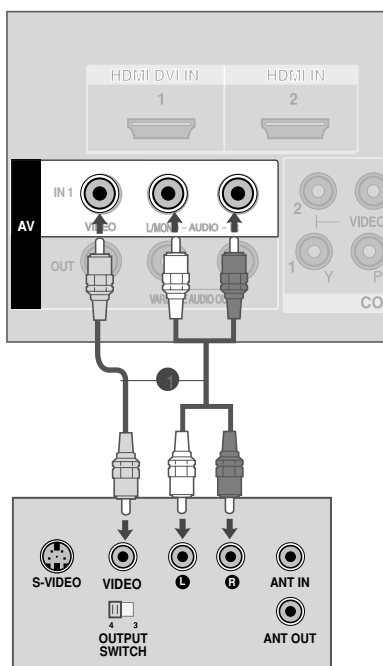

只限 22LG3***

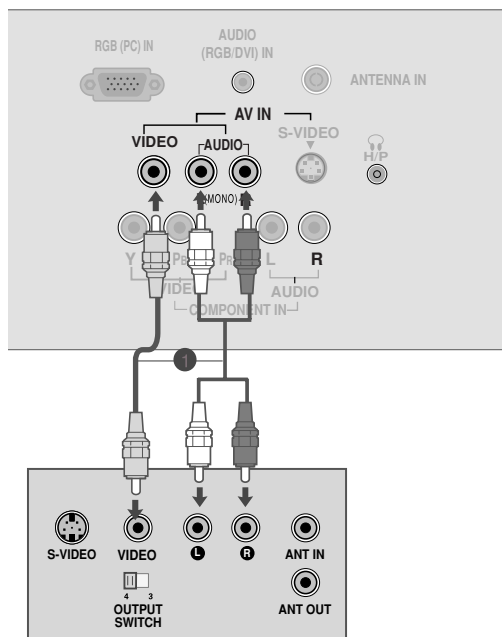

- 1 連接電視及錄影機之間的 **AUDIO/VIDEO** 插口。請配對插口顏色 (視頻 = 黃色、左聲道 = 白色及右聲道 = 紅色)
- 2 把錄影帶插入錄影機，然後按錄影機上的播放鍵 (**PLAY**)。(請參閱錄影機的使用說明書。)
- 3 在遙控器的輸入 (**INPUT**) 按鈕選擇 **AV1** 為輸入來源。
如果已連接至 **AV IN2**，選擇 **AV2** 為輸入來源。

⚠ 注意

- ▶ 如果您使用單聲道錄影機，請連接錄影機的音頻纜線至電視的 **AUDIO L/MONO** 插口。

連接 S-Video 纜線

- 1 連接錄影機的 S-VIDEO 輸出至電視的 **S-VIDEO** 輸入。和普通的類比影像輸入 (RCA 纜線) 相比，畫質有所改善。
- 2 連接錄影機的音頻輸出至電視的 **AUDIO** 輸入插口。
- 3 把錄影帶插入錄影機，然後按錄影機上的播放鍵 (**PLAY**)。(請參閱錄影機的使用說明書。)
- 4 在遙控器的輸入 (**INPUT**) 按鈕選擇 (或 **AV**(只限 22LG3***) 為輸入來源。

只限 22LG3***

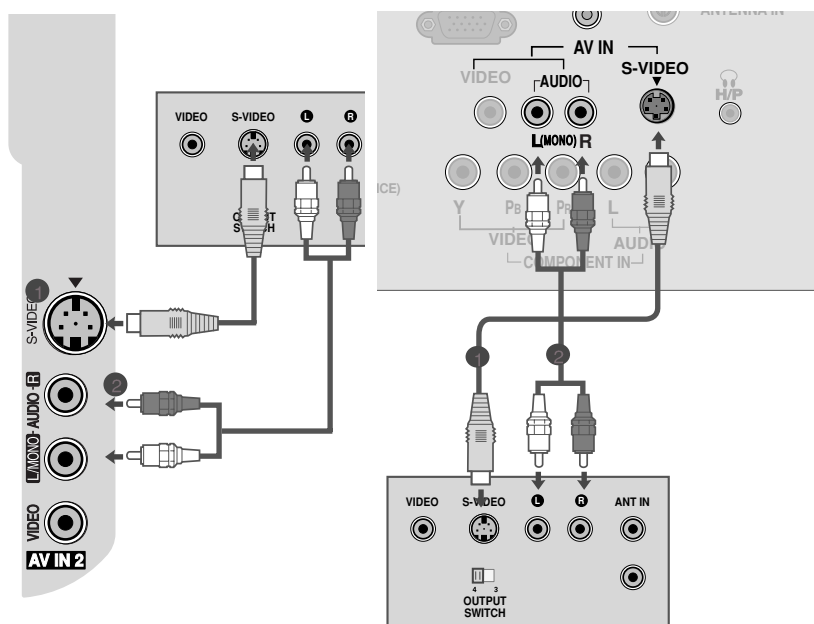

! 注意

- ▶ 假如兩個 **S-VIDEO** 及 **VIDEO** 插口均同時連接 **S-VHS** 錄影機時，只能接收 **S-VIDEO**。

連接外置設備

設定耳機 (只限 22LG3***)

連接設定耳機纜線

- 1 把耳機插頭插入電視的耳機插孔。您可透過耳機聆聽聲音。用 ◀▶ 按鈕來調整耳機音量大小，若您按 MUTE(靜音) 按鈕，會關閉耳機的聲音。

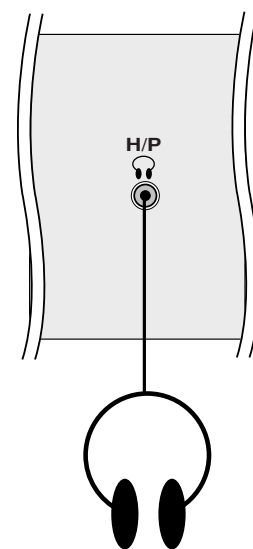

連接外置設備

連接其他 A/V 設備

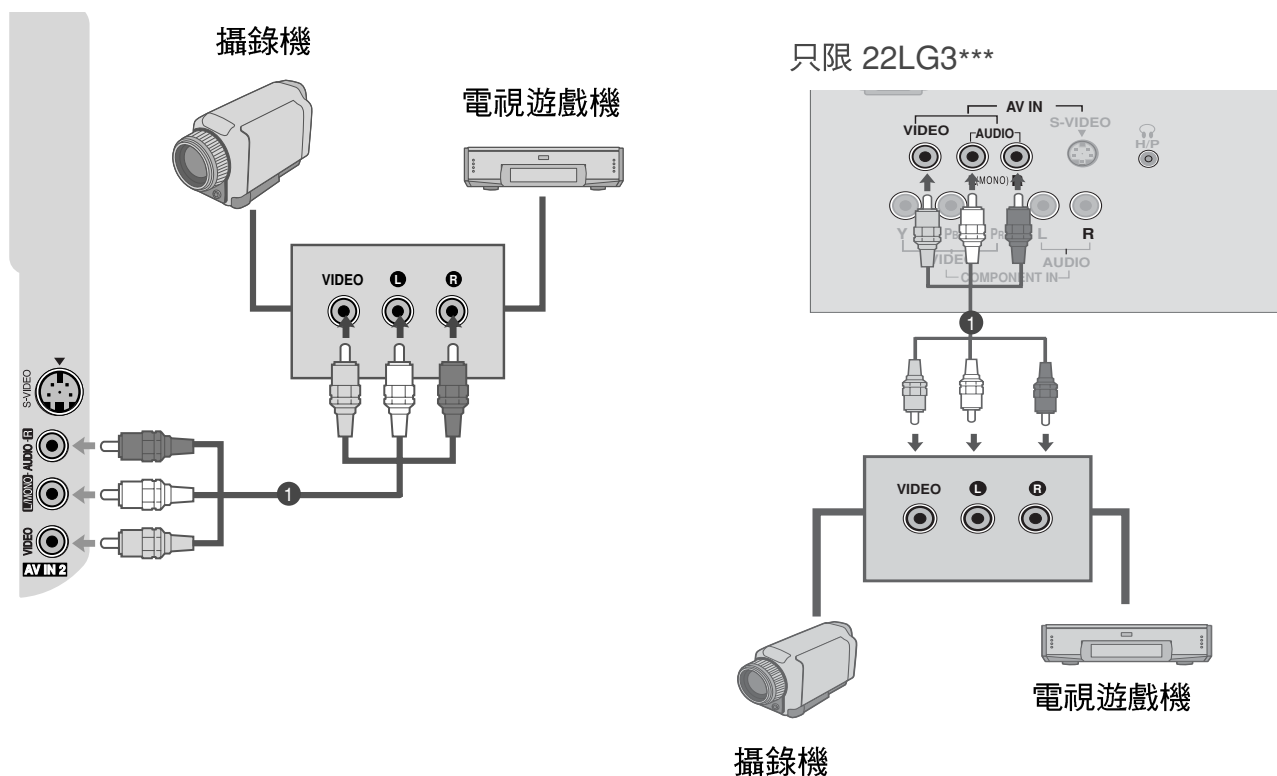

- 1 連接電視及外置設備之間的 **AUDIO/VIDEO** 插口。請配對插口顏色。
(視頻 = 黃色、左聲道 = 白色及右聲道 = 紅色)
- 2 在遙控器的輸入 (**INPUT**) 按鈕選擇 **AV2**(或 **AV**(只限 22LG3***)) 為輸入來源。
如果已連接至 **AV IN1**，選擇 **AV1** 為輸入來源。
- 3 操作相應的外置設備。
請參閱外置設備的操作指南。

設定外置立體聲 (22LG3*** 型號除外)

連接外部擴音器或增設的低音箱至環迴立體聲系統。

- 1 連接立體聲擴音器的輸入插口至電視的 **VARIABLE AUDIO OUT** 插口。
- 2 根據擴音器提供的指示，透過模擬立體聲擴音器設定擴音器。

! 注意

- ▶ 連接外置音響設備 (如擴音器或揚聲器) 時，請關掉電視揚聲器。(▶ 第 79 頁)
- ▶ 選擇 **Variable Out in Audio** 功能表以連接 **VARIABLE AUDIO OUT** 插口。(▶ 請參閱第 80 頁)

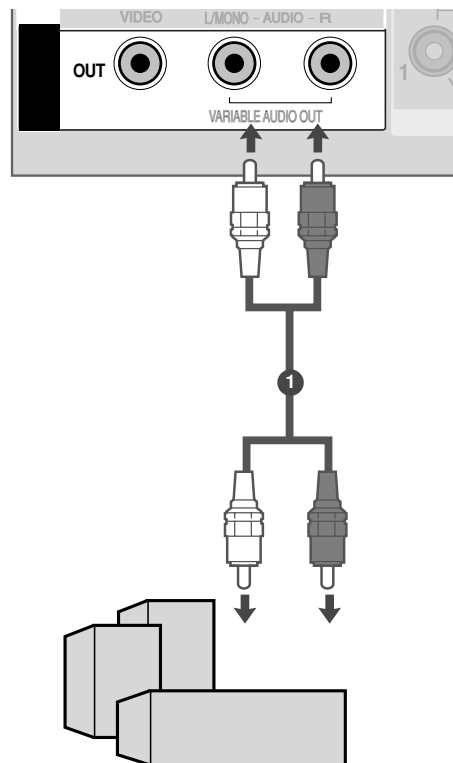

設定 AV 輸出 (22LG3*** 型號除外)

電視設有特別的訊號輸出容量，可讓您組裝第二部電視或螢幕。

- 1 連接第二部電視或螢幕至電視的 **AV OUT** 插口。
- 2 有關裝置輸入設定的詳情，請參閱第二部電視或螢幕的使用說明書。

! 注意

- ▶ Component、RGB、HDMI 輸入來源不適用於 AV 輸出。
- ▶ 我們建議使用 AV OUT 插口以使用錄影機。

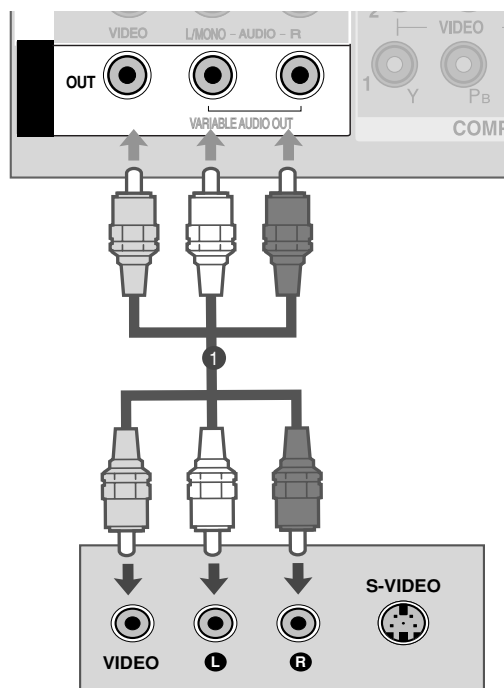

連接外置設備

連接個人電腦

此電視可隨插即用，即電腦會自動調較至電視設定。

連接 D-sub 15 pin 纜線

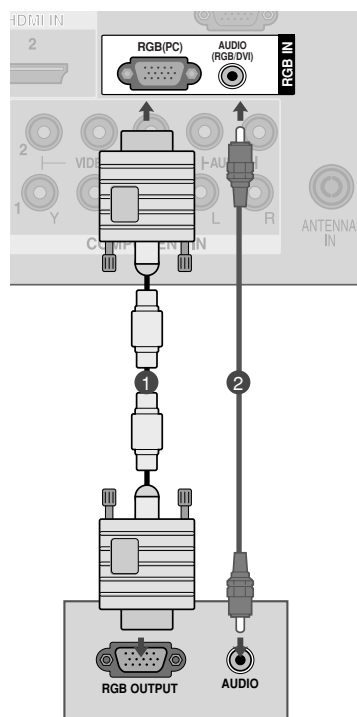

只限 22LG3***

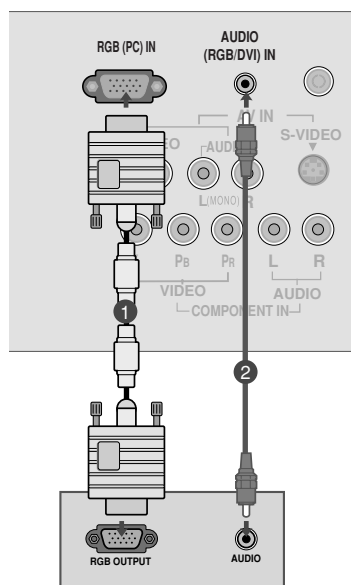

- 1 連接電腦的 **RGB** 輸出埠至電視的 **RGB (PC)** 插口。
- 2 連接電腦的音頻輸出埠至電視的 **AUDIO(RGB/DVI)** 插口。
- 3 開啓電腦及電視。
- 4 在遙控器的輸入 (INPUT) 按鈕選擇 **RGB PC** 爲輸入來源。

連接外置設備

! 注意

- ▶ 連接電腦至電視，可享受清晰音像。
- ▶ 以防影像永久殘留在電視螢幕，請於有需要時使用螢幕保護功能，避免電視螢幕長時間顯示固定影像。
- ▶ 連接電腦至電視的 **RGB (PC)** 埠，並更改電腦的輸出解像度。
- ▶ 在電腦模式時，部份解像度、垂直影像、對比或光暗等也會引致雜訊。更改電腦模式至另一解像度、更改刷新率至另一刷新率或在功能表調較光暗及對比至影像清晰為止。如果不能改變電腦顯示卡的刷新率，請更換電腦顯示卡或向該卡的生產商查詢。
- ▶ 水平及垂直的同步輸入波形頻率是獨立的。
- ▶ 電腦模式時，我們建議採用以下能提供最佳畫質的解像度：**1024x768、60Hz (42PG1***，42PG2***，WGA 等離子電視型號) / 1360x768、60Hz (50PG1***，50PG2***) / 1920x1080、60Hz (37/42/47/52LG5***) / 1366x768(26/32/37/42/47LG3***)/1680x1050(22LG3***)**。
- ▶ 假如電腦的解像度高於 SXGA，電視將不會顯示任何影像。(僅限 HD 型號)
- ▶ 從電腦連接音頻纜線至電視的音頻輸入插口 (音頻纜線不包含於電視內)。
- ▶ 使用過長的 RGB-PC 纜線時，螢幕或會出現雜訊。我們建議使用短於 5 米的纜線，可提供最佳畫質。

支援的顯示解像度

只限 22LG3***

RGB-PC 模式

解像度	水平頻率 (kHz)	垂直頻率 (Hz)
640x480	31.469	59.94
800x600	37.879	60.317
1024x768	48.363	60.004
1280x1024	63.668	59.895
1680x1050	65.290	59.954

HDMI-DTV 模式

解像度	水平頻率 (kHz)	垂直頻率 (Hz)
720x480	31.47	59.94
	31.50	60.00
720x576	31.25	50.00
	44.96	59.94
1280x720	45.00	60.00
	37.50	50.00
	33.72	59.94
1920x1080i	33.75	60.00
	28.125	50.00
	67.432	59.94
1920x1080p	67.5	60
	56.25	50

支援的顯示解像度

等離子電視

RGB [PC] 模式

解像度	水平頻率 (kHz)	垂直頻率 (Hz)
640x350	31.468	70.09
720x400	31.469	70.09
640x480	31.469	59.94
800x600	37.879	60.317
1024x768	48.363	60.004
1280x768	47.776	59.87
1360x768	47.720	59.799

只限 50PG1***, 50PG2***

HDMI-DTV 模式

解像度	水平頻率 (kHz)	垂直頻率 (Hz)
720x480	31.47	59.94
	31.50	60.00
720x576	31.25	50.00
1280x720	44.96	59.94
	45.00	60.00
	37.50	50.00
1920x1080i	33.72	59.94
	33.75	60.00
	28.125	50.00
1920x1080p	67.432	59.94
	67.5	60
	56.25	50
	27	24
	33.75	30

液晶體電視 (型號除外-22LG3***)

RGB [PC] 模式

解像度	水平頻率 (kHz)	垂直頻率 (Hz)
640x350	31.468	70.09
720x400	31.469	70.09
640x480	31.469	59.94
800x600	37.879	60.317
1024x768	48.363	60.004
1280x768	47.776	59.87
1360x768	47.720	59.799
1366x768	47.700	60.00
1280x1024	63.668	59.895
1920x1080	66.587	59.934

只限 37/42/47/52LG5***

HDMI-DTV 模式

解像度	水平頻率 (kHz)	垂直頻率 (Hz)
720x480	31.47	59.94
	31.50	60.00
720x576	31.25	50.00
1280x720	44.96	59.94
	45.00	60.00
	37.50	50.00
1920x1080i	33.72	59.94
	33.75	60.00
	28.125	50.00
1920x1080p	67.432	59.94
	67.5	60
	56.25	50
	27	24
	33.75	30

連接外置設備

PC模式時的螢幕設定

自動調控 (僅限 RGB [PC] 模式)

自動調影像位置，盡量減少影像晃動。調整後，如果影像位置不正確，即使您的電視運作正常，但仍需要作進一步調整較。

自動調控

此功能可自動調較螢幕位置、時脈及相位。自動調控進行期間，顯示的影像將會不穩定。此情況會持續數秒。

1 按功能表 (MENU) 按鈕，然後按 \wedge/\vee 按鈕，選擇 圖像 功能表。

2 按 \triangleright 按鈕，然後按 \wedge/\vee 按鈕，選擇 畫面。

3 按 \triangleright 按鈕，然後按 \wedge/\vee 按鈕，選擇 自動掃描頻率。

4 按 \triangleright 按鈕，開始自動掃描頻率。

- 自動調控完成後，螢幕將會顯示「完成」(OK)。
- 如果影像位置仍然不正確，請再嘗試自動調整。

- 假如透過 RGB (PC) 模式自動調較後，您可以 手動掃描頻率，調較仍需調較的影像。

5 按功能表 (MENU) 按鈕，返回觀看電視畫面。
按返回(RETURN) 或功能表(MENU)(只限 22LG3***)按鈕以移至上一個功能表的畫面。



1



2



3 4

調整螢幕Phase，Clock，位置 (僅限 RGB [PC] 模式)

如果自動調整後的影像不清晰 (尤其時文字仍然晃動時)，請手動調較Phase。

此功能不適用於

COMPONENT(480i/480p/576i/576p/720p/1080i/1080p)、
HDMI (480p/576p/720p/1080i/1080p)

Clock (時脈) 此功能可減少任何在螢幕背景中看到的垂直線條或條紋。水平螢幕大小亦會因而改變。

Phase (相位) 此功能讓您可移除任何水平雜訊及使文字影像變得更清晰。

1 按功能表(MENU) 按鈕，然後按 ^/∨ 按鈕，選擇圖像 功能表。



1

2 按 > 按鈕，然後按 ^/∨ 按鈕，選擇画面。

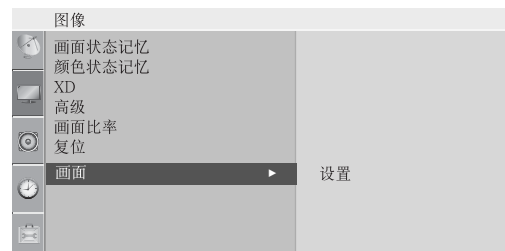

2

3 按 > 按鈕，然後按 ^/∨ 按鈕，選擇手动扫描频率。

4 按 > 按鈕，然後按 ^/∨ 按鈕，選擇Phase、Clock、水平调整 或 垂直调整。

5 按 </> 按鈕作適當調較。



3 4 5

6 按功能表(MENU) 按鈕，返回觀看電視畫面。
按返回(RETURN) 或功能表(MENU)(只限 22LG3***)按鈕以移至上一個功能表的畫面。

連接外置設備

選擇 XGA 模式 (42PG1***, 42PG2***, 22LG3*** 除外)

(並非所有型號均備有此功能。)

要觀看正常影像，請配合 RGB 模式的解像度，並選擇 XGA 模式。

此功能於下列模式運作：RGB [PC] 模式。

1 按功能表 (MENU) 按鈕，然後按 ^/∨ 按鈕，選擇 圖像 功能表。

2 按 > 按鈕，然後按 ^/∨ 按鈕，選擇 畫面。

3 按 > 按鈕，然後按 ^/∨ 按鈕，選擇 XGA 模式。

4 按 > 按鈕，然後按 ^/∨ 按鈕，選擇想要的 XGA 解像度。

5 按功能表 (MENU) 按鈕，返回觀看電視畫面。
按返回 (RETURN) 按鈕以移至上一個功能表的畫面。



1



2

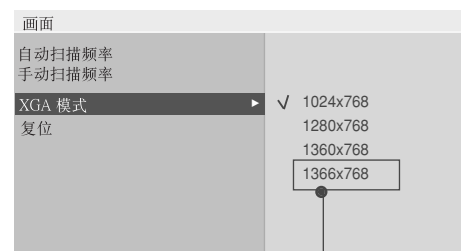

* 等離子電視除外

3 4

初始化(復位) (重設至出廠設定)

此功能在當前模式下運作。
初始化已調較的值

1 按功能表 (MENU) 按鈕，然後按 \wedge/\vee 按鈕，選擇 图像 功能表。

2 按 \triangleright 按鈕，然後按 \wedge/\vee 按鈕，選擇 画面。

3 按 \triangleright 按鈕，然後按 \wedge/\vee 按鈕，選擇 复位。

4 按 \triangleright 按鈕。

5 按功能表 (MENU) 按鈕，返回觀看電視畫面。
按返回(RETURN) 或功能表(MENU)(只限 22LG3***)按鈕以移至上一個功能表的畫面。



1



2



3 4

觀看電視 / 操控頻道

遙控器按鍵功能 (只限 22LG3***)

使用遙控器時，請對準電視的遙控接收器。

觀看電視 / 操控頻道

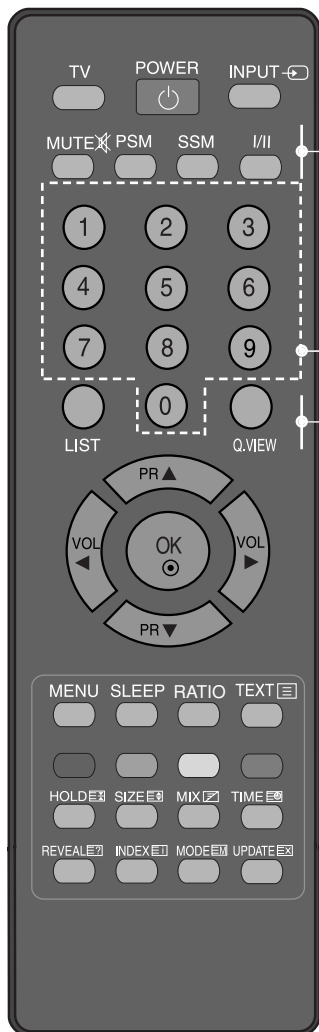

電源 (POWER) 把電視從備用模式切換至開啓或從關閉切換至備用模式。

電視 (TV) 從任何模式中返回電視畫面。
把電視從備用模式中開啓。

輸入 (INPUT) 如果再按一次此按鈕，輸入來源的螢幕顯示將會於如圖示般在螢幕顯示。按 ▲/▼ 按鈕，然後按確定 (OK) 按鈕，選擇想要輸入的來源。

靜音 (MUTE) 切換至音響開或關。

影像狀態記憶 (PSM) 回復您想要的影像設定。

SSM 回復您想要的聲音設定。

I/II 選擇聲音輸出。

0~9 數字按鈕 選擇頻道。
在功能表選擇有編號的頻道。
把電視從備用模式中開啓。

清單 (LIST) 顯示頻道清單。

快速交替檢視 (Q.VIEW) 返回前一個觀賞頻道。

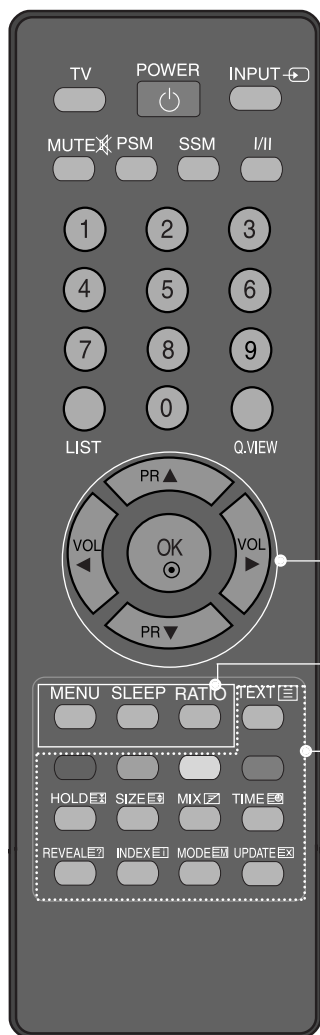

導航鈕 (上/下/左/右) 讓您控制螢幕上的功能表，並根據喜好調較系統設定。
 調較音量。
 選擇頻道。
 把電視從備用模式中開啓。(上/下)

確定 (OK) 接受選項或顯示當前模式。

功能表 (MENU) 選擇功能表。

睡眠 (SLEEP) 設定睡眠時間制。

比例 (RATIO) 選擇您想要的影像格式。

有色按鈕 這些按鈕供電視文字廣播 (僅限有電視文字廣播功能的型號) 或編輯頻道時用。

電視文字廣播按鈕 (TELETEXT BUTTONS) 此按鈕供電視文字廣播用。詳情可參閱「電視文字廣播」部份。

安裝電池

- 打開遙控器背面的電池盒蓋，然後根據正負極，正確地裝上電池 (+ 對 +、- 對 -)。
- 請裝入兩顆 **1.5V AAA** 電池。切勿把新舊電池混合使用。
- 蓋上盒蓋。

觀看電視 / 操控頻道

遙控器按鍵功能 (等離子電視及22LG3***除外)

使用遙控器時，請對準電視的遙控接收器。



觀看電視 / 操控頻道

1 模式 (MODE) 選擇遙控操作模式。

電源 (POWER) 把電視從備用模式切換至開啓或從關閉切換至備用模式。

輸入 (INPUT) 外置輸入模式以規則的次序旋轉。
把電視從備用模式切換至開啓。

快速功能表 (Q.MENU) 選擇想要的快速功能表來源。

功能表 (MENU) 切換至音響開或關。
清除所有螢幕的顯示，從任何功能表中返回電視觀看畫面。

SIMPLINK 檢視連接至電視的 **AV** 裝置清單。
按此按鈕時後，螢幕會顯示 **Simplink** 功能表。

RETURN 允許用戶在互動應用程式或其他用戶互動功能中返回一個步驟。

畫中畫 (PIP) 把子畫面切換至畫中畫 (**PIP**)、雙視窗 (DW) 模式。

AV 模式 這助您在連接 **AV** 裝置時選擇及設定影像及聲音。

有色按鈕 這些按鈕供電視文字廣播 (僅限有電視文字廣播功能的型號) 或編輯頻道時用。

電視文字廣播按鈕 (TELETEXT BUTTONS) 此按鈕供電視文字廣播用。
詳情可參閱「電視文字廣播」部份。



導航鈕 讓您控制螢幕上的功能表，並根據喜好調較系統設定。(上/下/左/右) 定。

確定 (OK) 接受選項或顯示當前模式。

音量 (+/-) 調較音量。

鍾愛 (FAV) 顯示所選的鍾愛頻道。

靜音 (MUTE) 切換至音響開或關。

頻道 (^ / v) 選擇頻道。

0~9 數字按鈕 選擇頻道。
在功能表選擇有編號的頻道。

清單 (LIST) 顯示頻道清單。

快速交替檢視 (Q.VIEW) 返回前一個觀賞頻道。

錄影機/DVD 控制一些錄影機或 DVD 播放器。

控制按鈕 按 ^ / v / < / >、OK、▶、■、||、◀◀ 及 ▶▶。
(● 按鈕沒有提供上述功能。)

安裝電池

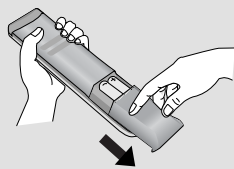

- 打開遙控器背面的電池盒蓋，然後根據正負極，正確地裝上電池 (+ 對 +、- 對 -)。
- 請裝入兩顆 **1.5V AAA** 電池。切勿把新舊電池混合使用。
- 蓋上盒蓋。

觀看電視 / 操控頻道

遙控器按鍵功能 (只限等離子電視)

使用遙控器時，請對準電視的遙控接收器。

觀看電視 / 操控頻道



比例 (RATIO) 選擇您想要的影像格式。

聲音 (SOUND) 選擇您在觀看節目時想要的聲音。

電源 (POWER) 把電視從備用模式切換至開啓或從關切換至備用模式。

畫面 (PICTURE) 根據房間調較出廠預設畫面。

輸入 (INPUT) 外置輸入模式以規則的次序旋轉。
把電視從備用模式切換至開啓。

快速功能表 (MENU) 選擇想要的快速功能表來源。

功能表 (MENU) 切換至音響開或關。

功能表 (MENU) 清除所有螢幕的顯示，從任何功能表中返回電視觀看畫面。

SIMPLINK 檢視連接至電視的 **AV** 裝置清單。
按此按鈕時後，螢幕會顯示 **Simplink** 功能表。

RETURN 允許用戶在互動應用程式或其他用戶互動功能中返回一個步驟。

畫中畫 (PIP) 把子畫面切換至畫中畫 (PIP)、雙視窗 (DW) 模式。

AV 模式 這助您在連接 AV 裝置時選擇及設定影像及聲音。

有色按鈕 這些按鈕供電視文字廣播 (僅限有電視文字廣播功能的型號) 或編輯頻道時用。

電視文字廣播按鈕 (TELETEXT BUTTONS) 此按鈕供電視文字廣播用。
詳情可參閱「電視文字廣播」部份。



導航鈕 讓您控制螢幕上的功能表，並根據喜好調較系統設(上/下/左/右)定。

確定 (OK) 接受選項或顯示當前模式。

音量 (+/-) 調較音量。

鍾愛 (FAV) 顯示所選的鍾愛頻道。

靜音 (MUTE) 切換至音響開或關。

頻道 (^ / v) 選擇頻道。

0~9 數字按鈕 選擇頻道。
在功能表選擇有編號的頻道。

清單 (LIST) 顯示頻道清單。

快速交替檢視 (Q.VIEW) 返回前一個觀賞頻道。

錄影機/DVD 控制一些錄影機或 DVD 播放器。

控制按鈕 按 ^ / v / < / >、OK、▶、■、||、◀◀ 及 ▶▶。
(● 按鈕沒有提供上述功能。)

安裝電池

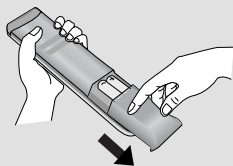

- 打開遙控器背面的電池盒蓋，然後根據正負極，正確地裝上電池 (+ 對 +、- 對 -)。
- 請裝入兩顆 **1.5V AAA** 電池。切勿把新舊電池混合使用。
- 蓋上盒蓋。

觀看電視 / 操控頻道

開啓電視

電視開啓後，您可以享用其功能。

- 1 首先，請正確地連接電源線。
此時，電視會切換至備用模式。
 - 按電視上的 O/I 、**INPUT**、**P ▲/▼**(或 **P ^/∨** 或 **P ▲/▼**)遙控器上的 **POWER**、**TV**(只限 22LG3***)、**INPUT**、**P ^/∨** (或 **P ▲/▼**)、數字 (0~9) 等按鈕，電視便可從備用模式中開啓。

安裝指引

如果開啓電視機後，螢幕顯示OSD（螢幕顯示功能表），您可以調整語言、位置或自動選台。

注意：

- a. 除非按下按鈕，否則會在 40 秒後自動消失。
- b. 「商店模式」僅限於商人顯示，並不適用於一般客戶使用。
- c. 「家居」模式是適用於家居環境的最佳設定，並且是電視的預設模式。
- d. 「商店」模式是適用於商店環境的最佳設定。如果用戶調整影像質素數據，「商店」模式會在一段時間後初始化產品至我們設定的影像質素。
- e. 可以於選項功能表中執行原廠設定以更改模式(家居、商店)。

頻道選擇

- 1 按 **P ^/∨** (或 **PR ▲/▼**) 或數字按鈕，選擇頻道編號。

音量調較

- 1 按 \triangle +/- (或 **VOL ◀/▶**) 按鈕調較音量。
- 2 假如想關閉聲音，請按靜音 (**MUTE**) 按鈕。
- 3 按 (**MUTE**) 或 \triangle +/- (或 **VOL ◀/▶**) 按鈕均可以取消靜音功能。

快速功能表(僅限-22LG3***)

您的電視的 OSD (螢幕顯示功能表) 可能與使用說明書上的圖示有少許差異。

快速功能表(Q.Menu) 是用戶可能最常使用功能的功能表。

- 圖像縱橫比: 選取您想要的影像格式。
縮放設定方面, 請在比率功能表中選擇 14:9、縮放1 及縮放2。完成縮放設定後, 螢幕會返回快速功能表。
- 省電(僅限等離子電視型號): 調整螢幕的光暗度減低電視的耗電量。
- 背光(僅限液晶電視型號): 調整螢幕的光暗度。更改來源模式時, 會返回預設設定光暗。
- 影像模式: 選取您想要的影像格式。
- 聲音模式: 這是自動設定聲音組合的功能, 是最佳的影像觀賞。選取您想要的聲音格式。
- 多音頻: 選擇聲音輸出。
- 頻道編輯: 透過刪除、複製、移動或略過調整已儲存的頻道。
- 睡眠時間制: 選取睡眠時間制。

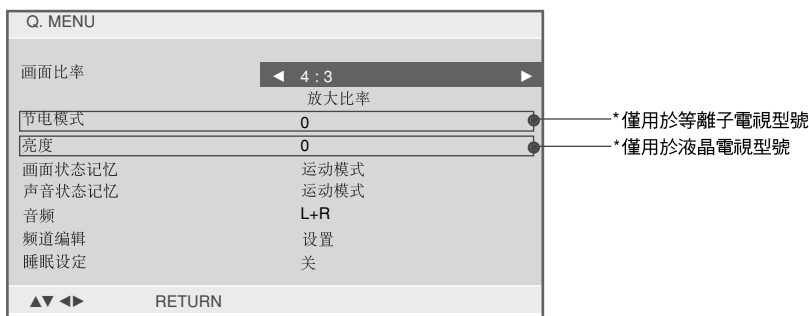

1 按快速功能表 (Q.MENU) 按鈕, 然後按 \wedge / \vee 按鈕, 以顯示各功能表。

2 按 \langle / \rangle 按鈕, 選擇想要的來源。

3 按快速功能表 (Q.MENU) 按鈕, 返回正常電視觀看畫面。

觀看電視 / 操控頻道

選擇及調較螢幕功能表

您的電視的 OSD (螢幕顯示功能表) 可能與本使用說明書上的圖示有少許差異。
螢幕顯示主要使用等離子電視型號的截圖。

- 1 按功能表 (MENU) 按鈕，然後按 ^/∨ 按鈕，顯示各個功能表。
- 2 按 > 按鈕，然後按 ^/∨ 按鈕，選擇功能表項目。
- 3 用 </> 按鈕，在副功能表或下拉式功能表中更改相應項目的設定。
按確定 (OK) 按鈕，您可以移至較高層級的功能表。

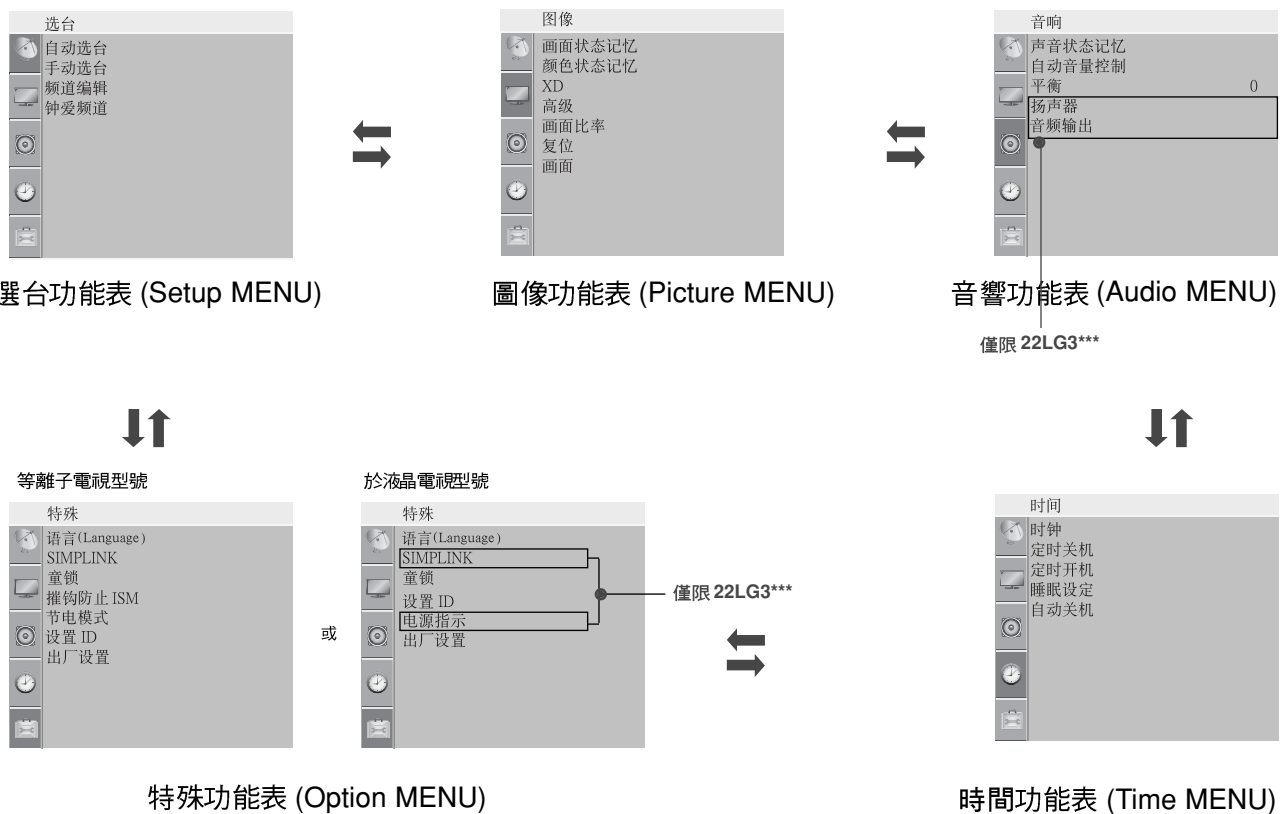

⚠ 注意

- a. 螢幕顯示 (OSD) 功能以圖像形式顯示，讓您可以方便地調較螢幕狀況。
- b. 由於本使用說明書的螢幕顯示 (OSD) 圖示只用作協助說明電視操作，因此可能與電視的實際顯示效果相異。
- c. 在電視文字廣播模式下，將不會顯示功能表。

自動選台

可透過數字編號 (0 至 99)，儲存多達 100 個頻道。預設頻道後，您可以透過 P \wedge / \vee (或 P \blacktriangle / \blacktriangledown)或數字按鈕快速檢視已設定的頻道。可以透過自動或手動模式選台。

所有可接收的頻道均用此方法儲存。初次安裝本電視時，建議採用自動較台形式設定頻道。

- 1 按功能表 (MENU) 按鈕，然後按 \wedge / \vee 按鈕，選擇選台功能表。
 - 2 按 \blacktriangleright 按鈕，然後按 \wedge / \vee 按鈕，選擇自動選台。
 - 3 按 \blacktriangleright 按鈕，然後按 \wedge / \vee 按鈕，選擇制式。
 - 4 按 \wedge / \vee 按鈕，選擇電視制式：
 BG : PAL B/G、SECAM B/G (歐洲 / 東歐 / 亞洲 / 紐西蘭 / 中東 / 非洲 / 澳洲)
 I : PAL I/II (英國 / 愛爾蘭 / 香港 / 南非)
 DK : PAL D/K、SECAM D/K (東歐 / 中國 / 非洲 / 獨聯體)
 M : (美國 / 韓國 / 菲律賓)
 - 5 按 \wedge / \vee 按鈕，選擇記憶。
 - 6 按 \blacktriangleleft / \blacktriangleright 或數字按鈕，選擇開始的頻道編號。如使用數字按鈕，請於任何低於 10 的數值前加上“0”，即要輸入 5 時，請輸入“05”。
 - 7 按 \wedge / \vee 按鈕，選擇搜索。
 - 8 按 \blacktriangleright 按鈕開始自動選台。
儲存所有可接收頻道。
- 要停止自動選台，按返回(RETURN) 或功能表 (MENU)(只限 22LG3***)按鈕。
完成自動選台後，螢幕將會顯示頻道編輯功能表。編輯已儲存頻道時，請參閱頻道編輯部份。
- 9 按功能表 (MENU) 按鈕，返回正常電視觀看畫面。
按返回(RETURN) 或功能表(MENU)(只限 22LG3***)按鈕以移至上一個功能表的畫面。



1



2

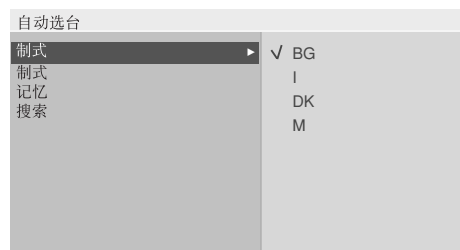

3 4 5 6 7



8

觀看電視 / 操控頻道

手動較台

手動選台讓您可以根據喜好，手動調較或安排各電視頻道。

- 1 按功能表 (MENU) 按鈕，然後按 \wedge/\vee 按鈕，選擇 选台功能表。
- 2 按 \triangleright 按鈕，然後按 \wedge/\vee 按鈕，選擇 手动选台。
- 3 按 \triangleright 按鈕，然後按 \wedge/\vee 按鈕，選擇 记忆。
- 4 按 \langle/\rangle 或數字按鈕，選擇想要的頻道編號 (0 至99)。如使用數字按鈕，請於任何低於 10 的數值前加上 “0”，即要輸入 5 時，請輸入 “05”。
- 5 按 \wedge/\vee 按鈕，選擇 制式。
- 6 按 \wedge/\vee 按鈕，選擇電視系統功能表；
BG : PAL B/G、SECAM B/G (歐洲 / 東歐 / 亞洲 / 紐西蘭 / 中東 / 非洲 / 澳洲)
I : PAL I/II (英國 / 愛爾蘭 / 香港 / 南非)
DK : PAL D/K、SECAM D/K (東歐 / 中國 / 非洲 / 獨聯體)
M : (美國 / 韓國 / 菲律賓)
- 7 按 \wedge/\vee 按鈕，選擇 频段。
- 8 按 \triangleright 按鈕，然後按 \wedge/\vee 按鈕，選擇 V/UHF 或有线。
- 9 按 \wedge/\vee 按鈕，選擇 频道。
- 10 按 \langle/\rangle 或數字按鈕，選擇想要的頻道編號。如可能的話，請直接用數字按鈕選擇頻道編號。請於任何低於 10 的數值前加上 “0”，即要輸入 5 時，請輸入 “05”。
- 11 按 \wedge/\vee 按鈕，選擇 搜索。
- 12 按 \langle/\rangle 按鈕，開始搜尋。如尋獲頻道，將會停止搜尋。
- 13 按確定 (OK) 按鈕以儲存。
- 14 要儲存另一頻道，請重複步驟 3 至 13。
- 15 按功能表 (MENU) 按鈕，返回正常電視觀看畫面。按返回(RETURN)或功能表(MENU)(只限 22LG3***)按鈕以移至上一個功能表的畫面。

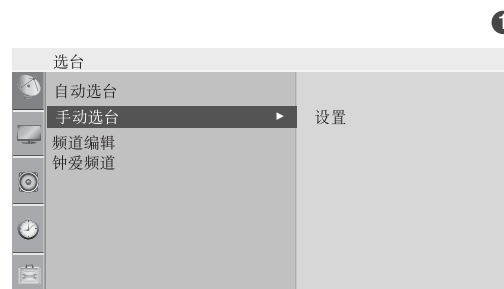

3 4 5 6 7
8 9 10 11 12

微調

微調通常於接收訊號差時適用。

- 1 按功能表 (MENU) 按鈕，然後按 \wedge/\vee 按鈕，選擇 选台 功能表。
 - 2 按 \triangleright 按鈕，然後按 \wedge/\vee 按鈕，選擇 手动选台。
 - 3 按 \triangleright 按鈕，然後按 \wedge/\vee 按鈕，選擇 微调。
 - 4 按 \triangleright 按鈕，然後按 \langle / \rangle 微調至最佳畫質及音質。
 - 5 按確定 (OK) 按鈕儲存頻道。
-
- 6 按功能表 (MENU) 按鈕，返回正常電視觀看畫面。
按返回 (RETURN) 或功能表 (MENU) (只限 22LG3***) 按鈕以移至上一個功能表的畫面。



1



2

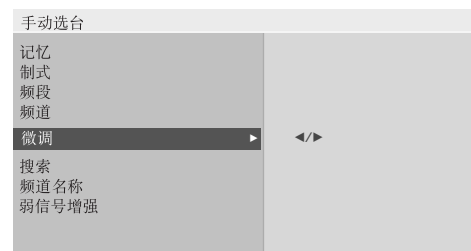

3 4 5

觀看電視 / 操控頻道

設定頻道名稱

您可以為每個頻道設定最多 5 個字元的名稱。

- 1 按功能表 (MENU) 按鈕，然後按 \wedge/\vee 按鈕，選擇 选台 功能表。
- 2 按 \triangleright 按鈕，然後按 \wedge/\vee 按鈕，選擇 手动选台。
- 3 按 \triangleright 按鈕，然後按 \wedge/\vee 按鈕，選擇 频道名称。
- 4 按 \triangleright 按鈕，然後按 \wedge/\vee 按鈕。您可以用空格、+、-、0 至 9 的數字及 A 至 Z 的字母。
- 5 按 \langle / \rangle 選擇位置，然後選擇第二個字元，如此類推。
- 6 按確定 (OK) 按鈕儲存名稱。
- 7 按功能表 (MENU) 按鈕，返回正常電視觀看畫面。
按返回(RETURN) 或功能表(MENU)(只限 22LG3***)按鈕以移至上一個功能表的畫面。



1



2



3 4 5 6

弱信號增強

在某些型號中，弱信號增強是可選擇的功能。只有配備弱信號增強的電視可執行此功能。

如果接收訊號差時，請選擇開啓弱信號增強。
當訊號轉強時，請選擇「關」。

- 1 按功能表(MENU)按鈕，然後按 ^/∨ 按鈕，選擇 选台 功能表。
- 2 按 > 按鈕，然後按 ^/∨ 按鈕，選擇 手动选台。
- 3 按 > 按鈕，然後按 ^/∨ 按鈕，選擇 弱信号增强。
- 4 按 > 按鈕，然後按 ^/∨ 按鈕，選擇 开 或 关。
- 5 按功能表(MENU)按鈕，返回正常電視觀看畫面。
按返回(RETURN) 或功能表(MENU)(只限 22LG3***)按鈕以移至上一個功能表的畫面。



1



2



3 4 5 6

觀看電視 / 操控頻道

頻道編輯

此功能讓您刪除或越過已儲存的頻道。
同時，您可以移動部份頻道至其他頻道編號，或複製一個空白頻道資料至已選取的頻道編號。

1 按功能表 (MENU) 按鈕，然後按 \wedge/\vee 按鈕，選擇選台功能表。

2 按 \triangleright 按鈕，然後按 \wedge/\vee 按鈕，選擇頻道編輯。

3 按 \triangleright 按鈕，顯示頻道編輯功能表。

■ 刪除頻道

1. 按 $\wedge/\vee/\langle/\rangle$ 按鈕選擇想要刪除的頻道。
2. 按兩下紅色按鈕。
所選頻道已刪除，所有緊接的頻道會前進一位，填補已刪除頻道的位置。

■ 複製頻道

1. 用 $\wedge/\vee/\langle/\rangle$ 按鈕選擇想複製的頻道。
2. 按綠色按鈕。
所有緊接的頻道會移後一位。

■ 移動頻道

1. 用 $\wedge/\vee/\langle/\rangle$ 按鈕選擇想移動的頻道。
2. 按黃色按鈕。
3. 用 $\wedge/\vee/\langle/\rangle$ 按鈕移動想要移動的頻道。
4. 要按黃色按鈕，離開此功能。

■ 跳過頻道編號

1. 用 $\wedge/\vee/\langle/\rangle$ 按鈕選擇想跳過的頻道。
2. 按藍色按鈕。跳過的頻道會變成藍色。
3. 再按藍色按鈕，離開跳過頻道的功能。
越過某一頻道後，觀看電視時，您將不能利用 \wedge/\vee 按鈕選擇該頻道。如要選取跳過的頻道，請直接用數字按鈕輸入頻道編號或在頻道編輯或頻道表功能表中選擇。

4 按功能表 (MENU) 按鈕，返回正常電視觀看畫面。
按返回(RETURN) 或功能表(MENU)(只限 22LG3***) 按鈕以移至上一個功能表的畫面。

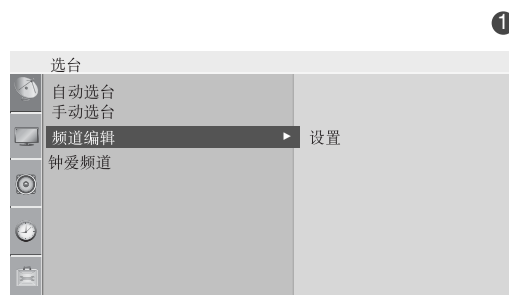

鍾愛頻道

此功能可讓您直接選取您的鍾愛頻道。

重覆按鍾愛 (FAV) 按鈕，選擇已儲存的鍾愛頻道。

重覆按黃色按鈕，選擇已儲存的鍾愛頻道(只限 22LG3***)。

1 按功能表(MENU) 按鈕，然後按 \wedge/\vee 按鈕，選擇 选台 功能表。

2 按 \triangleright 按鈕，然後按 \wedge/\vee 按鈕，選擇 钟爱频道。

3 按 \triangleright 按鈕。

4 按 \wedge/\vee 按鈕，選擇 - - - - -。

5 用 $\triangleleft/\triangleright$ 或數字按鈕，選擇想要的頻道。請於任何低於 10 的數值前加上“0”，即要輸入 5 時，請輸入“05”。

6 要儲存另一頻道，請重覆步驟 4 至 5。
最多可儲存 8 個頻道。

7 按功能表(MENU) 按鈕，返回正常電視觀看畫面。
按返回(RETURN) 或功能表(MENU)(只限 22LG3***)按鈕以移至上一個功能表的畫面。

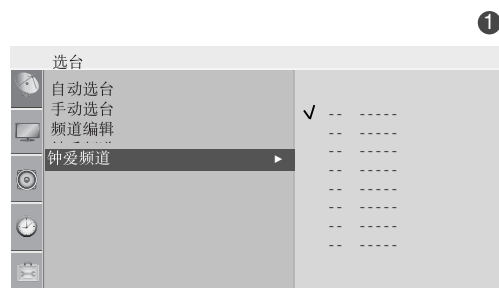

2 3 4 5

觀看電視 / 操控頻道

選擇頻道清單

您可以透過顯示節目列表，檢查儲存在記憶體內的頻道。

■ 顯示節目列表

按清單 (LIST) 按鈕，顯示節目列表清單。

螢幕顯示節目列表。

如圖所示，每個節目列表可顯示 10 個頻道。

! 注意

a. 您或會找到一些藍色的頻道。這些頻道為在自動頻道設定或於頻道編輯模式下被設定為跳過的頻道。

b. 節目列表中的部份頻道沒有特定名稱，遂以編號表示。

■ 在節目列表選擇頻道

用 ^ / v / < / > 按鈕選擇頻道。

然後按確定 (OK) 按鈕。電視將會切換至所選的頻道。

■ 頻道清單的頁碼

在節目列表共有 10 頁，包含 100 個頻道。

請重覆按 ^ / v / < / > 換頁。

按清單 (LIST) 按鈕，返回正常電視觀看畫面。

節目列表

0 C 03	5 S 69
1 BLN 03	6 S 17
2 C 12	7 S 22
3 S 66	8 C 09
4 S 67	9 C 11

SIMPLINK (22LG3***除外)

此功能只適用於有 **SIMPLINK** 標誌的裝置上。
請檢查 **SIMPLINK** 標誌。

當配合其他配備HDMI-CEC功能的產品使用時，本產品可能不能正常運作。

此功能讓您無需額外纜線或設定，僅透過 **HDMI** 纜線來控制及播放其他連接至顯示屏的 **AV** 裝置。

假如您不想顯示 **SIMPLINK** 功能表，請選擇「关」。

1 按功能表 (MENU) 按鈕，然後按 \wedge/\vee 按鈕，選擇特殊功能表。

2 按 \triangleright 按鈕，然後按 \wedge/\vee 按鈕，選擇 **SIMPLINK**。

3 按 \triangleright 按鈕，然後按 \wedge/\vee 按鈕，選擇开或关。

4 按功能表 (MENU) 按鈕，返回正常電視觀看畫面。
按返回 (RETURN) 按鈕以移至上一個功能表的畫面。



1



2 3

觀看電視 / 操控頻道

SIMPLINK 功能

影碟播放

按 \wedge / \vee / \lt / \gt 、OK、▶、■、||、◀◀ 及 ▶▶ 按鈕以控制已連接的 AV 裝置。
(按鈕 ● 並不提供該等功能)

直接播放

連接 AV 裝置至電視後，無須額外設定，也可以直接控制裝置及播放媒體。

選擇 AV 裝置

讓您選擇及播放其中一個已連接至電視的 AV 裝置。

關閉所有裝置

關掉電視時，所有已連接的裝置均會同時關閉。

關掉音頻輸出

供一個簡易的關掉音頻輸出的方法。

* 已透過 HDMI 纜線連接至電視但不支援 SIMPLINK 的裝置將不會有此功能。

SIMPLINK 功能表

按 \wedge / \vee / \lt / \gt 按鈕，然後按確定 (OK) 按鈕，選擇想要的 SIMPLINK 來源。

- 1 觀看電視(TV)：不論當前是甚麼模式，均能切換至先前所觀看的電視頻道。
- 2 影碟(DISC)播放：選擇及播放影碟。如有多於一隻影碟供選擇，影碟標題將會顯示在螢幕底部，方便選擇。
- 3 錄影機(VCR)播放：控制已連接的錄影機。
- 4 硬碟錄影機(HDD Recorder)播放：控制儲存在硬碟的錄影。
- 5 家庭影院 / 電視的音頻輸出：選擇家庭影院/或電視揚聲器的音頻輸出。

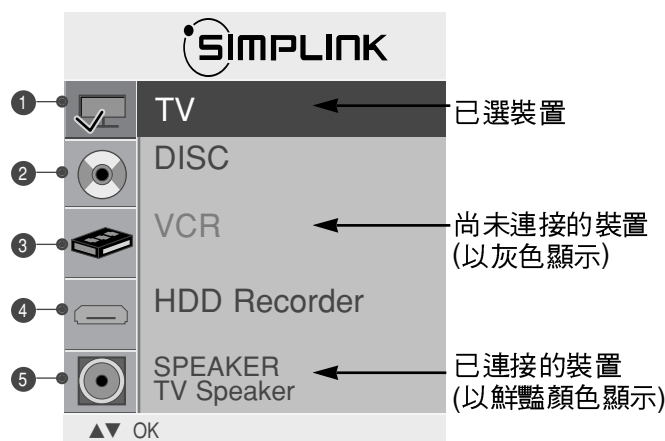

! 注意

- ▶ 用 HDMI 纜線連接電視的 HDMI/DVI IN 或 HDMI IN 端至 SIMPLINK 後端 (HDMI 端)。
- ▶ 用以上方法連接 SIMPLINK 至家庭影院的 HDMI 端後，用 VARIABLE AUDIO OUT 纜線連接電視機後的 VARIABLE AUDIO OUT 端至 SIMPLINK 裝置後的 VARIABLE AUDIO IN 端。
- ▶ 用 SIMPLINK 操作外置裝置時，按遙控器的模式 (MODE) 按鈕中的電視 (TV) 按鈕。
- ▶ 按遙控器上的輸入 (INPUT) 按鈕切換輸入來源時，您可以停止由 SIMPLINK 控制的裝置。
- ▶ 用家庭影院功能選取或操作媒體裝置時，揚聲器會自動切換至家庭影院喇叭。

童鎖

電視可以設定為必須以遙控器來控制。
此功能可以防止未經授權觀看電視。

即使電視已關掉，電視仍能記得關機前的設定。

1 按功能表 (MENU) 按鈕，然後按 \wedge/\vee 按鈕，選擇特殊功能表。

2 按 \triangleright 按鈕，然後按 \wedge/\vee 按鈕，選擇童鎖。

3 按 \triangleright 按鈕，然後按 \wedge/\vee 按鈕，選擇開或關。

4 按功能表 (MENU) 按鈕，返回正常電視觀看畫面。
按返回(RETURN)或功能表(MENU)(只限 22LG3***)按鈕以移至上一個功能表的畫面。



1

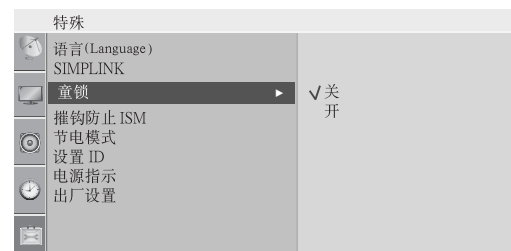

2 3

! 注意

- ▶ 鎖定為「開啓」但電視已關閉時，可按電視上的 power/i 、INPUT、P $\blacktriangle/\blacktriangledown$ (或 P \wedge/\vee PR $\blacktriangle/\blacktriangledown$) 按鈕或遙控器上的 TV 或 POWER、INPUT、TV、P \wedge/\vee (PR $\blacktriangle/\blacktriangledown$) 或數字按鈕。
- ▶ 鎖定開啓時按電視機前面板的按鈕時，螢幕將會顯示「童鎖開」(Key Lock On)。

觀看電視 / 操控頻道

AV 模式 (22LG3***除外)

連接 AV 裝置至外置輸入時，您可以選擇最佳的影像及聲音。

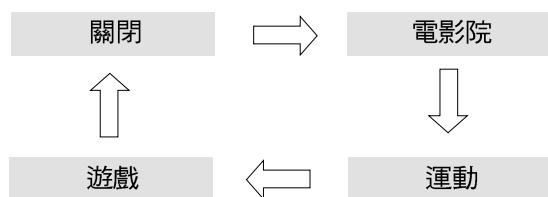

- 1 重複按 AV 模式 (AV MODE) 按鈕以選擇想要的來源。

∞ 如果您在 AV 模式中選擇電影院模式，電影院模式會在影像及音訊功能表中分別選擇影像及聲音模式。

∞ 如果您在 AV 模式選擇「關閉」，會選擇您原先設定的影像及圖像。

- 2 按返回 (RETURN) 按鈕，返回正常電視觀看畫面。

圖像控制

觀看 PIP (畫中畫) (22LG3***除外)

此功能不適用於錄影節目。

PIP 可讓您同時於電視螢幕上觀看兩個不同輸入(來源)。一個來源會較大，另一來源則會以較小的插入圖像顯示。

PIP 功能可用於 **Component**、**RGB**、**HDMI** 模式。

(對於 FHD 型號，可支援 TV、AV1、AV2 模式。)



觀看 PIP (畫中畫) / 雙視窗

按 PIP 按鈕再按 $\wedge/\vee/|</|>$ 按鈕，如下所示更改 PIP 選項。



選取子畫面播放頻道

按 PIP 按鈕及 $\wedge/\vee/|</|>$ 按鈕，選擇子畫面播放頻道。
所選頻道號碼會顯示在主影像的頻道號碼下。

選擇子畫面的輸入源

按 PIP 按鈕及 $\wedge/\vee/|</|>$ 按鈕，選擇子畫面輸入源。
(子畫面只可選擇 **TV**、**AV1**、**AV2** 模式)

調較子畫面大小 (只限 PIP 模式)

按 PIP 按鈕及 $\wedge/\vee/|</|>$ 按鈕，調節子畫面大小。

移動子畫面 (只限 PIP 模式)

按 PIP 按鈕及 $\wedge/\vee/|</|>$ 按鈕，調節子畫面位置。

圖像控制

圖像尺寸（畫面比例）控制

您可用以下比率觀看螢幕：16 : 9、自動、4 : 3、14 : 9、放大畫面 1/2
或点对点掃描(22LG3***除外)。

僅掃描於下列模式運作：

Component (720p/1080i/1080p)、HDMI (720p/1080i/1080p)

若長時間於螢幕上顯示一個固定影像，該影像將刻印於螢幕上並持續可見。

您可利用 ^ ∨ 按鈕調整擴大的比例。

此功能對下列訊號有作用。

1 您亦可於圖像功能表調較畫面比例。

- 16:9

以線性比例把影像橫向調較，以符合整個螢幕 (用作觀看 4 : 3 比例化的 DVD 影碟)。



- 自動

電視接收到闊螢幕訊號時，會自動變更至將傳送的影像格式。



- 4:3

選取後會以完整大小 4 : 3 的比例觀看影像，而左右兩旁會出現灰色長帶。



- 14:9

您可透過 14 : 9 模式享受 14 : 9 或一般電視節目的影像格式。14 : 9 螢幕就像向左/右放大的 4 : 3 螢幕一樣。



- 放大画面1

選擇後影像不會作任何大小變動，並填充整個螢幕。然而，影像的頂部及底部將被削去。

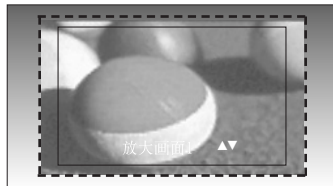

- 放大画面2

若您想改變影像，選擇放大画面2，影像部份會橫向拉長，並垂直削去。影像在改變及螢幕覆蓋之間要作出取捨。

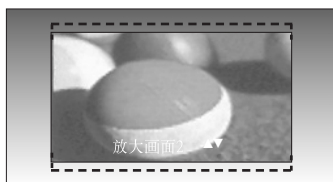

- 点对点扫描(22LG3***除外)

以下選擇將帶您檢視最高品質的影像，不會丟失高解像度影像中的原始影像。

! 注意

- ▶ 於 **Component**、**HDMI**、**RGB(PC)** 模式下只可選擇 **4 : 3**、**16 : 9** (闊)。
- ▶ 在 **HDMI / Component (大於 720p)** 模式，可以使用**点对点扫描**(22LG3*** 除外)。

圖像控制

預設影像設定

圖像模式-預設

圖像模式為電視調較整最佳畫質貌。
按照節目類型，在画面状态记忆 功能表中選擇預設值。

机顶盒模式 (只限 26/32/37/42/47/LG3***)、智能眼 (只限 37/42/47/52LG50***)，鲜艳模式、标准模式、影院模式、运动模式及游戏模式影像是原廠設定的影像重現最佳效果，並不能變更。

當開啓智能眼功能時，會根據周圍環境自動調節到最適合的影像。(僅限42/47/52LG5***)。

纜線於下列模式運作：AV1, AV2

- 1 按功能表 (MENU) 按鈕，然後按 ^/∨ 按鈕，選擇图像 功能表。
- 2 按 > 按鈕，然後按 ^/∨ 按鈕，選擇 画面状态记忆。
- 3 按 > 按鈕後按 ^/∨ 按鈕，選擇机顶盒模式 (只限 26/32/37/42/47/LG3***)、智能眼 (只限 37/42/47/52LG50***)、鲜艳模式、标准模式、影院模式、运动模式、游戏模式、自调画面1 或自调画面2。
- 4 按功能表 (MENU) 按鈕，返回正常電視觀看畫面。
按返回(RETURN) 或功能表(MENU)(只限 22LG3***)按鈕以移至上一個功能表的畫面。



2 3

自動色調控制 (冷色/自然色/暖色)

要初始化(重設至系統預設的設定)，選擇自然色選項。

選擇三種自動色彩調較之一。設定為暖色，增強暖色系，如紅色；或設定為冷色，加入更多藍色，看看較冷的色系。

這功能表會於選取影像模式「自调画面1」或「自调画面2」後啟動。

- 1 按功能表 (MENU) 按鈕，然後按 \wedge/\vee 按鈕，選擇 图像 功能表。
- 2 按 \triangleright 按鈕，然後按 \wedge/\vee 按鈕，選擇 颜色状态记忆 。
- 3 按 \triangleright 按鈕，然後按 \wedge/\vee 按鈕，選擇冷色、自然色、暖色 或自调 。
- 4 按功能表 (MENU) 按鈕，返回正常電視觀看畫面。
按返回(RETURN) 或功能表(MENU)(只限 22LG3***)按鈕以移至上一個功能表的畫面。

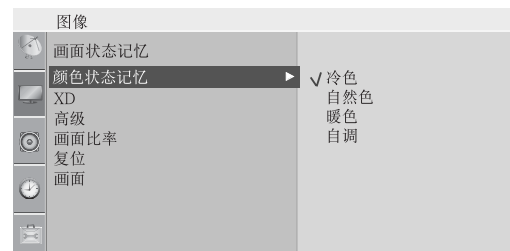

2 3

圖像控制

手動調較影像

畫面狀態記憶 - 使用者選項

背光燈亮度	控制螢幕亮度，調整 LCD 面板的亮度。
對比度	調較影像光暗水平差距。
光度	增加或降低影像的白色。
色度	調較所有色彩濃度。
清晰度	調較影像光暗區域之間邊緣的銳利水平。
色調	調較紅色及綠色水平的平衡。

- 1 按功能表 (MENU) 按鈕，然後按 \wedge/\vee 按鈕，選擇圖像 功能表。
- 2 按 $\>$ 按鈕，然後按 \wedge/\vee 按鈕，選擇 畫面狀態記憶。
- 3 按 $\>$ 按鈕，然後按 \wedge/\vee 鈕鈕，選擇自調畫面1 或自調畫面2。
- 4 按 $\>$ 按鈕後按 \wedge/\vee 按鈕，選擇所需的影像選項 (背光燈亮度 (僅限 LCD TV 型號)、對比度、亮度、色度、清晰度 及色調)。
- 5 按 \langle/\rangle 按鈕作適當調較。
- 6 按功能表 (MENU) 按鈕，返回正常電視觀看畫面。
按返回(RETURN) 或功能表(MENU)(只限 22LG3***)按鈕以移至上一個功能表的畫面。

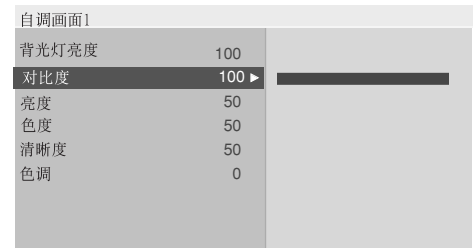
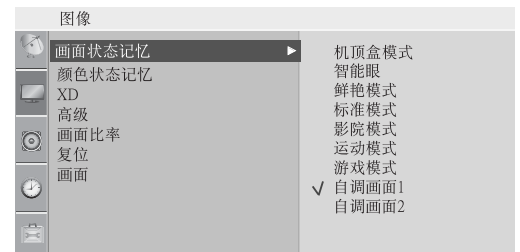

! 注意

- ▶ 您無法於 RGB-PC 模式中調較色彩、清晰度及色相。



顏色狀態記憶 - 使用者選項

調較紅色、綠色、藍色至任何所需要的色溫。

這功能表會於選擇影像模式「自调画面1」或「自调画面2」後啓動。

- 1 按功能表(MENU) 按鈕，然後按 \wedge/\vee 按鈕，選擇圖像 功能表。
- 2 按 \gt 按鈕，然後按 \wedge/\vee 按鈕，選擇 顏色狀態記憶 。
- 3 按 \gt 按鈕，然後按 \wedge/\vee 按鈕，選擇自调 。
- 4 按 \gt 按鈕，然後按 \wedge/\vee 按鈕，選擇紅、綠 或藍 。
- 5 按 \lt/\gt 按鈕作適當調較 。
- 6 按功能表(MENU) 按鈕，返回正常電視觀看畫面。
按返回(RETURN) 或功能表(MENU)(只限 22LG3***) 按鈕以移至上一個功能表的畫面 。



1

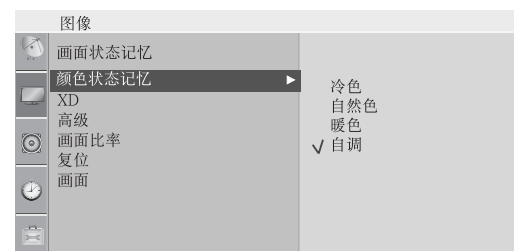

2 3

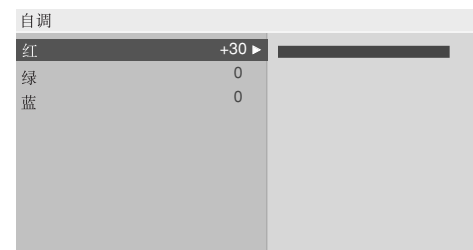

4 5



圖像控制

XD - 影像提升技術

XD 是 LG 電子獨創的影像提升技術，透過先進的數碼訊號處理技術，呈現出高清晰度的影像。

此功能不適用於 RGB-PC 模式。

- 1 按功能表 (MENU) 按鈕，然後按 \wedge/\vee 按鈕，選擇圖像 功能表。
- 2 按 \triangleright 按鈕，然後按 \wedge/\vee 按鈕，選擇 XD。
- 3 按 \triangleright 按鈕，然後按 \wedge/\vee 按鈕，選擇自動 或 手動。
- 4 按功能表 (MENU) 按鈕，返回電視觀看畫面。
按返回或功能表(只限 22LG3***)按鈕以移至上一個功能表的畫面。



* 手動選擇

此功能表會於選擇影 图像 式自调画面1 或自调画面2 後啓動。

- 1 按 \triangleright 按鈕，然後按 \wedge/\vee 按鈕，選擇 XD 对比度、XD 色度 或 XD 降噪。
- 2 按 \triangleright 按鈕，然後按 \wedge/\vee 按鈕，選擇关、低 或 高。
選擇关、低、高、自动。(只限 XD 降噪)
- 3 按功能表 (MENU) 按鈕，返回正常電視觀看畫面。
按返回(RETURN) 或功能表(MENU)(只限 22LG3***)按鈕以移至上一個功能表的畫面。

- XD 对比度：根據影像的光暗度自動最佳化對比度。
- XD 色度：自動調較影像色彩，盡量重現自然色彩。
- XD 降噪：在不破壞原本影像的情況下消除雜訊。



高級 - 伽瑪

高伽瑪值顯示發白影像，而低伽瑪值顯示高對比度影像。

這功能不適用於 RGB-PC 模式。

1 按功能表 (MENU) 按鈕，然後按 \wedge/\vee 按鈕，選擇圖像 功能表。



2 按 \triangleright 按鈕，然後按 \wedge/\vee 按鈕，選擇 高級。

3 按 \triangleright 按鈕，然後按 \wedge/\vee 按鈕，選擇 Gamma。



4 按 \triangleright 按鈕，然後按 \wedge/\vee 按鈕，選擇低、中或高。

5 按功能表 (MENU) 按鈕，返回正常電視觀看畫面。
按返回(RETURN) 或功能表(MENU)(只限 22LG3***)按鈕以移至上一個功能表的畫面。

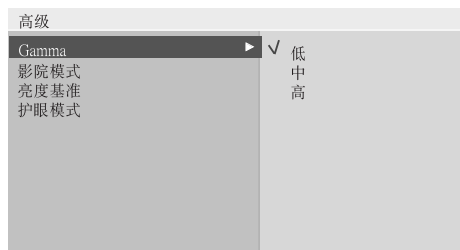

圖像控制

高級 - 影院模式

設定電視為觀看電影的最佳影像容貌。

此功能只能於類比電視、AV、S-video 及 Component 480i/576i 模式運作。

- 1 按功能表 (MENU) 按鈕，然後按 ^/∨ 按鈕，選擇圖像 功能表。



- 2 按 > 按鈕，然後按 ^/∨ 按鈕，選擇高級。

- 3 按 > 按鈕，然後按 ^/∨ 按鈕，選擇影院模式。



- 4 按 > 按鈕，然後按 ^/∨ 按鈕，選擇 开 或 关。

- 5 按功能表 (MENU) 按鈕，返回正常電視觀看畫面。
按返回(RETURN)或功能表(MENU)(只限 22LG3***)按鈕以移至上一個功能表的畫面。

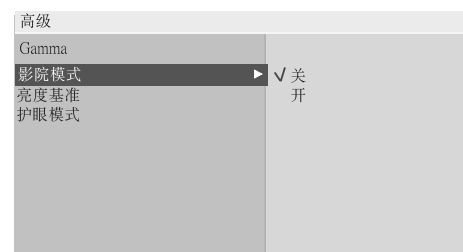

高級 - 亮度基準

這功能在您觀看電影時把設定調較為最佳影像品質。利用螢幕的黑階水平調較螢幕對比度及光亮度。

此功能於下列模式運作：

RF (NTSC-M)、AV、S-video (NTSC-M、NTSC 4.43)、COMPONENT 或 HDMI。

1 按功能表 (MENU) 按鈕，然後按 \wedge/\vee 按鈕，選擇圖像 功能表。

2 按 \triangleright 按鈕，然後按 \wedge/\vee 按鈕，選擇高級。

3 按 \triangleright 按鈕，然後按 \wedge/\vee 按鈕，選擇亮度基準。

4 按 \triangleright 按鈕，然後按 \wedge/\vee 按鈕，選擇低、高。

■ 低：螢幕映像變得陰暗。

■ 高：螢幕映像變得光亮。

5 按功能表 (MENU) 按鈕，返回正常電視觀看畫面。
按返回(RETURN) 或功能表(MENU)(只限 22LG3***)按鈕以移至上一個功能表的畫面。



1



2 3



4

圖像控制

高級 - 護眼模式 (等離子電視，22LG3***除外)

此功能於下列模式運作。

此功能幫助您在螢幕太亮時調節亮度，防止目眩。

選擇影像模式(标准模式、运动模式、游戏模式、自调画面1 或自调画面2)時，您可以使用此功能。

1 按功能表 (MENU) 按鈕，然後按 \wedge/\vee 按鈕，選擇圖像 功能表。



2 按 \gt 按鈕，然後按 \wedge/\vee 按鈕，選擇 高級。

1

3 按 \gt 按鈕，然後按 \wedge/\vee 按鈕，選擇 护眼模式。

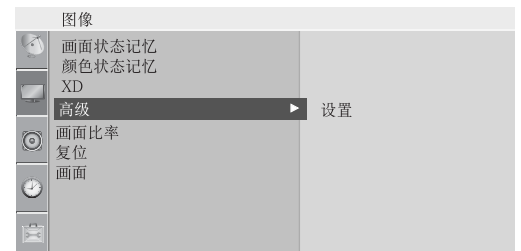

4 按 \gt 按鈕，然後按 \wedge/\vee 按鈕，選擇 开 或 关。

2 3

5 按功能表 (MENU) 按鈕，返回正常電視觀看畫面。
按返回 (RETURN) 按鈕以移至上一個功能表的畫面。



4

重設(復位)

返回原廠系統預設的画面状态记忆、颜色状态记忆、XD、高级、画面比率。

1 按功能表 (MENU) 按鈕，然後按 \wedge/\vee 按鈕，選图像
图像功能表。

2 按 \triangleright 按鈕，然後按 \wedge/\vee 按鈕，選擇 复位。

3 按 \triangleright 按鈕，初始化已調較過的值。

4 按功能表 (MENU) 按鈕，返回正常電視觀看畫面。
按返回(RETURN) 或功能表(MENU)(只限 22LG3***)按
鈕以移至上一個功能表的畫面。



1



2 3

圖像控制

殘像防止

(僅限等離子電視型號)

螢幕長期顯示一個電腦/電視遊戲的靜止不動影像，會導致變更影像時出現殘留的影像。避免長時間在螢幕上維持固定的影像。

螢幕清理

粉飾會移除螢幕上的永久影像。

注意：粉飾未必能完全清除過份永久的影像。

螢幕保護

軌道環行有助預防假像。然而，避免任何固定影像停留於螢幕上方為上策。為避免影像永久留於螢幕，螢幕會每 2 分鐘移動一次。

顏色翻轉

此功能用於轉換螢幕面板顏色。

面板顏色會自動每 30 分鐘轉換一次。



1 按功能表(MENU)按鈕，然後按 ^/∨ 按鈕，選擇特殊 功能表。

2 按 > 按鈕，然後按 ^/∨ 按鈕，選擇權钩防止。

3 按 > 按鈕，然後按 ^/∨ 按鈕，選擇标准、螢幕清理、螢幕保护 或 顏色翻轉。
若您無需要設定這功能，則設為标准。

4 按功能表(MENU)按鈕，返回正常電視觀看畫面。
按返回按鈕以移至上一個功能表的畫面。



節電模式 (僅限等離子電視型號)

這功能用於減低電視的耗電量。

- 1 按功能表 (MENU) 按鈕，然後按 \wedge/\vee 按鈕，選擇特殊功能表。
- 2 按 \triangleright 按鈕，然後按 \wedge/\vee 按鈕，選擇 节电模式。
- 3 按 \triangleright 按鈕，然後按 \wedge/\vee 按鈕，選擇電量等級。
- 4 按功能表 (MENU) 按鈕，返回正常電視觀看畫面。
按返回按鈕以移至上一個功能表的畫面。



1

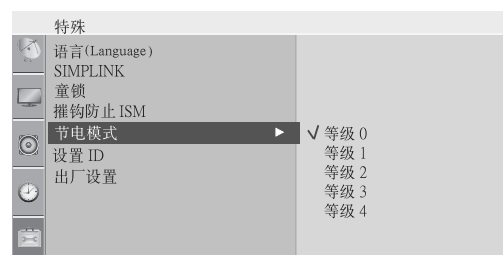

電源指示 (等離子電視，22LG3*** 除外)

此功能在幫助您調較電源開啓時移動 LED 的亮度和聲音。

- 1 按功能表 (MENU) 按鈕，然後按 \wedge/\vee 按鈕，選擇特殊功能表。
- 2 按 \triangleright 按鈕，然後按 \wedge/\vee 按鈕，選擇電源指示。
- 3 按 \triangleright 按鈕，然後按 \wedge/\vee 按鈕來選擇 开机指示灯 或 演示模式。
- 4 按 \triangleright 按鈕，然後按 \wedge/\vee 按鈕，選擇 开 或 关。
- 5 按功能表 (MENU) 按鈕，返回正常電視觀看畫面。
按返回 (RETURN) 按鈕以移至上一個功能表的畫面。

液晶體電視 型號



2 3

1



2 3

圖像控制

出廠設置

使用快速重設將所有功能表選項重設至其原廠初始設定值。

此功能將刪除所有電視頻道。

- 1 按功能表 (MENU) 按鈕，然後按 \wedge/\vee 按鈕，選擇特殊 功能表。
- 2 按 \gt 按鈕，然後按 \wedge/\vee 按鈕，選擇出廠設置。
- 3 按 \gt 按鈕，然後按 \lt/ \gt 按鈕，選擇是 或否。
- 4 按功能表 (MENU) 按鈕，返回正常電視觀看畫面。
按返回(RETURN) 或功能表(MENU)(只限 22LG3***)按鈕以移至上一個功能表的畫面。



1



2 3

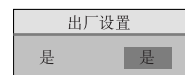

聲音及語言控制

自動音量控制

即使你變更頻道，自動音量控制會自動保持音量水平平衡。

- 1 按功能表 (MENU) 按鈕，然後按 \wedge/\vee 按鈕，選擇 音响 功能表。
- 2 按 \triangleright 按鈕，然後按 \wedge/\vee 按鈕，選擇 自动音量控制。
- 3 按 \triangleright 按鈕，然後按 \wedge/\vee 按鈕，選擇 开 或 关。
- 4 按功能表 (MENU) 按鈕，返回正常電視觀看畫面。
按 返回(RETURN) 或 功能表(MENU)(只限 22LG3***) 按鈕以移至上一個功能表的畫面。



1



2 3

聲音及語言控制

預設聲音設定 - 聲音狀態記憶

您可選擇所需聲音設定：SRS TSXT、清晰聲音、標準、音樂、電影、運動或遊戲，亦可調較均衡器的音頻。

由於電視會根據頻道內容而設定相應的聲音選項，所以聲音模式可讓您即使不用作任何特別調較，也能享受最佳聲音。

SRS TSXT (22LG3***除外)、清亮模式 (22LG3***除外)、标准模式、音乐模式、影院模式、运动模式或游戏模式 乃為良好音質而設的原廠設定，並不能調較。



1 按功能表 (MENU) 按鈕，然後按 \wedge/\vee 按鈕，選擇 音响 功能表。

2 按 \triangleright 按鈕，然後按 \wedge/\vee 按鈕，選擇 声音状态记忆。

3 按 \triangleright 按鈕，然後按 \wedge/\vee 按鈕，選擇 SRS TSXT (22LG3***除外)、清亮模式 (22LG3***除外)、标准模式、音乐模式、影院模式、运动模式、游戏模式或自调模式。

4 按功能表 (MENU) 按鈕，返回正常電視觀看畫面。按返回(RETURN) 或功能表(MENU)(只限 22LG3***) 按鈕以移至上一個功能表的畫面。

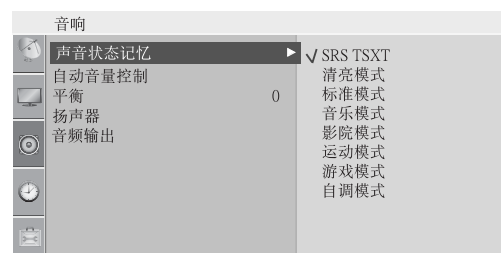

聲音設定調整- 使用者模式

調較聲音均衡器。

- 1 按功能表 (MENU) 按鈕，然後按 \wedge/\vee 按鈕，選擇 音响 功能表。
- 2 按 \triangleright 按鈕，然後按 \wedge/\vee 按鈕，選擇 声音状态记忆。
- 3 按 \triangleright 按鈕，然後按 \wedge/\vee 按鈕，選擇 自调模式。
- 4 按 \triangleright 按鈕。
- 5 按 \langle/\rangle 按鈕選擇聲音頻段。
利用 \wedge/\vee 按鈕調較適當的聲音水平。

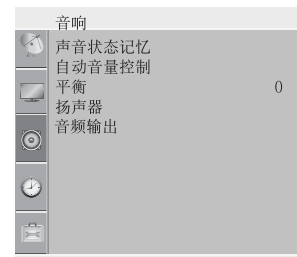

1

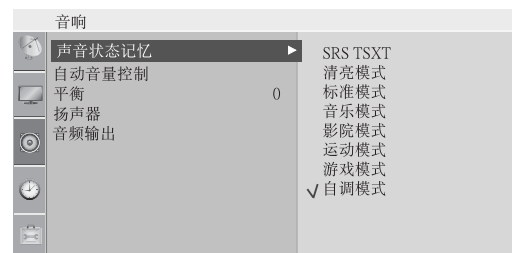

2 3 4

- 6 按功能表 (MENU) 按鈕，返回正常電視觀看畫面。
按返回(RETURN) 或功能表(MENU)(只限 22LG3***)按鈕以移至上一個功能表的畫面。

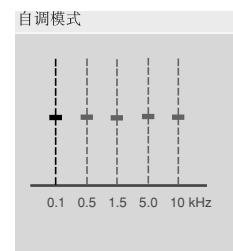

5

聲音及語言控制

平衡

您可把揚聲器聲音平衡調較至所需的水平。

- 1 按功能表 (MENU) 按鈕，然後按 \wedge/\vee 按鈕，選擇 音响 功能表。
- 2 按 \triangleright 按鈕，然後按 \wedge/\vee 按鈕，選擇 声音状态记忆。
- 3 按 \triangleright 按鈕，然後按 \langle / \rangle 按鈕，作出適當的調較。
- 4 按功能表 (MENU) 按鈕，返回正常電視觀看畫面。
按返回(RETURN) 或功能表(MENU)(只限 22LG3***)按鈕以移至上一個功能表的畫面。

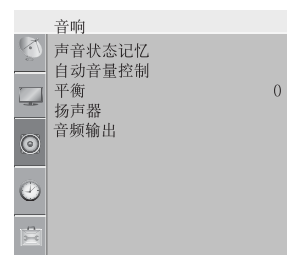

1

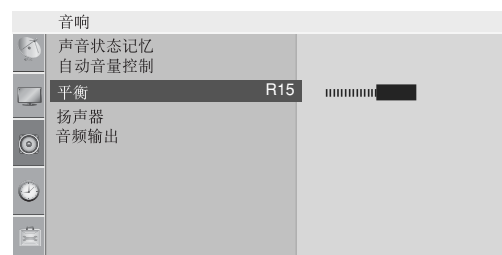

2 3

電視揚聲器開/關設定(22LG3***除外)

您可調較內置揚聲器狀態。

即使沒有視頻訊號，在 **TV**、**AV**、**COMPONENT**、**RGB[PC]** 及 **HDMI** 模式下，內置揚聲器仍可輸出音頻。

若您想使用外置的立體聲音響系統 (**hi-fi**)，關掉電視的內置揚聲器。

1 按功能表 (MENU) 按鈕，然後按 \wedge/\vee 按鈕，選擇 音响 功能表。

2 按 \triangleright 按鈕，然後按 \wedge/\vee 按鈕，選擇 扬声器。

3 按 \triangleright 按鈕，然後按 \wedge/\vee 按鈕，選擇 开 或 关。

4 按功能表 (MENU) 按鈕，返回正常電視觀看畫面。
按返回 (RETURN) 按鈕以移至上一個功能表的畫面。

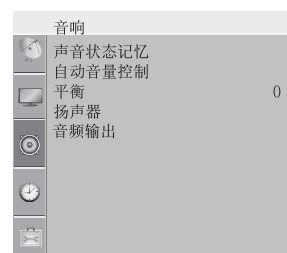

1



2 3

聲音及語言控制

選擇音訊輸出(22LG3***除外)

選擇顯示器輸出 或 可變輸出 (Variable Out)
來連接音訊輸出。

1 按功能表 (MENU) 按鈕，然後按 \wedge/\vee 按鈕，選擇 音响 功能表。

2 按 \gt 按鈕，然後按 \wedge/\vee 按鈕，選擇 音頻輸出。

3 按 \gt 按鈕，然後按 \wedge/\vee 選擇 顯示器輸出 或 可變輸出。

4 按功能表 (MENU) 按鈕，返回正常電視觀看畫面。
按返回 (RETURN) 按鈕以移至上一個功能表的畫面。



1



2 3

I/II (單/雙聲道)

立體聲 / 雙聲道接收

選取頻道後，該頻道的聲音資料會和頻道號碼及頻道名稱一起顯示。

1 按快速功能表(Q.MENU) 按鈕，然後按 \wedge / \vee 按鈕，選擇多音訊功能表。

2 按 \langle / \rangle 按鈕，選擇聲音輸出。

廣播	螢幕上顯示
單聲道	單聲道
立體聲	立體聲
雙聲道	雙聲道 I, 雙聲道 II, 雙聲道 I+II

■ 選擇單聲道

若立體聲訊號微弱，可切換至單聲道。單聲道接收時，聲音的清晰度會有所改善。切換回立體聲。

■ 選擇雙聲道廣播語言

如果節目可以接受兩種語言（雙語），您可以切換至 **DUALI(雙聲道 I)**、**DUALII(雙聲道 II)** 或 **DUALI+II(雙聲道 I+II)**。

DUALI(雙聲道 I)

傳送第一聲道至揚聲器。

DUALII(雙聲道 II)

傳送第二聲道至揚聲器。

DUALI+II(雙聲道 I+II)

把兩種語言分別傳送至每個揚聲器。

聲音及語言控制

麗音(NICAM)廣播接收

若電視備有麗音廣播接收器，可接收高質素麗音數碼聲音廣播。

聲音輸出可以根據收取的廣播類型來選擇。

- 1 接收到麗音單聲道時，您可選擇麗音單聲道或 **FM MONO**（調頻單聲道）。
- 2 接收到麗音立體聲時，您可選擇麗音立體聲或 **FM MONO**（調頻單聲道）。
若立體聲訊號微弱，則切換至 **FM MONO**（調頻單聲道）。
- 3 接收到麗音雙聲道時，您可選擇麗音雙聲道 I、麗音雙聲道 II 或麗音雙聲道 I+II 或單聲道。

選擇揚聲器聲音輸出

在 **AV**、**S-Video**、**Component**、**RGB** 及 **HDMI** 模式下，您可選擇左及右揚聲器的聲音輸出。

重複按 **I/II**(單/雙聲道) 按鈕，選擇聲音輸出。

L+R(左 + 右): 來自左邊音頻輸入的音頻訊號會傳送至左揚聲器；來自右邊音頻輸入的音頻訊號會傳送至右揚聲器。

L+L(左 + 左): 來自左邊音頻輸入的音頻訊號會傳送至左及右揚聲器。

R+R(右 + 右): 來自右邊音頻輸入的音頻訊號會傳送至左及右揚聲器。

選擇螢幕功能表語言

功能表可以以所選語言顯示於螢幕，首先要選擇您的語言。

-
- 1 按功能表 (MENU) 按鈕，然後按 \wedge/\vee 按鈕，選擇特殊功能表。
 - 2 按 \triangleright 按鈕，然後按 \wedge/\vee 按鈕，選擇语言(Language)。
 - 3 按 \triangleright 按鈕，然後按 $\wedge/\vee/\lt;/\gt$ 按鈕，選擇所需語言。
 - 4 按確定 (OK) 按鈕。
-
- 5 按功能表 (MENU) 按鈕，返回正常電視觀看畫面。
按返回(RETURN) 或功能表(MENU)(只限 22LG3***)按鈕以移至上一個功能表的畫面。
-

時間設定

時鐘設定

在使用定時關機/開機功能前，必須正確設定時間。

若現行時間因停電或電視插頭被拔出而清除了，請重設時鐘。

1 按功能表 (MENU) 按鈕，然後按 \wedge/\vee 按鈕，選擇時間 功能表。

2 按 \triangleright 按鈕，然後按 \wedge/\vee 按鈕，選擇 時鐘。

3 按 \triangleright 按鈕，然後按 \wedge/\vee 按鈕，調較小時。

4 按 \triangleright 按鈕，然後按 \wedge/\vee 按鈕，調較分鐘。

5 按功能表 (MENU) 按鈕，返回正常電視觀看畫面。
按返回(RETURN) 或功能表(MENU)(只限 22LG3***)按鈕以移至上一個功能表的畫面。



1

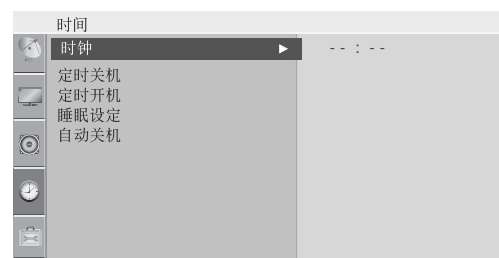

2 3 4

定時關機/開機設定

使用定時關機功能時，會於預設時間自動把電視切換至備用模式。

使用定時關機功能時，除非按下任何按鈕，否則電視會於兩小時後自動切換至備用模式。

一旦設定開/關時間，將執行定時關機功能。

若開/關時間設定為同一時間，將執行定時關機功能。

電視必須處於備用模式，執行定時開機功能。

1 按功能表(MENU) 按鈕，然後按 \wedge/\vee 按鈕，選擇時間 功能表。

2 按 \triangleright 按鈕，然後按 \wedge/\vee 按鈕，選擇開 或 關 時間。
• 要選擇消開 或 關 時間 功能，選擇開。

3 按 \triangleright 按鈕，然後按 \wedge/\vee 按鈕，設定小時。

4 按 \triangleright 按鈕，然後按 \wedge/\vee 按鈕，設定分鐘。

5 僅限開啓時間功能

- 節目: 按 \triangleright 按鈕，然後按 \wedge/\vee 按鈕，選擇頻道。
- 音量: 按 \triangleright 按鈕，然後按 \wedge/\vee 按鈕 在開啓狀態下調節音量水平。

6 按功能表(MENU) 按鈕，返回正常電視觀看畫面。
按返回(RETURN) 或功能表(MENU)(只限 22LG3***)按 鈕以移至上一個功能表的畫面。



1

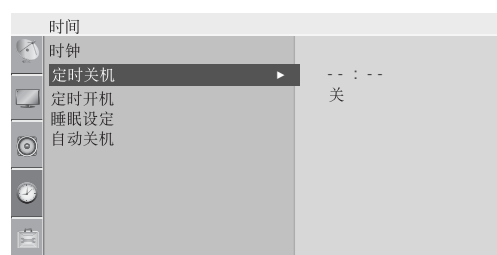

2 3 4



2 3 4 5

時間設定

睡眠時間設定

使用功能睡前不必關掉電視。預設時間一到，睡眠時間定時器會自動把電視切換至備用模式。

1 按功能表 (MENU) 按鈕，然後按 \wedge/\vee 按鈕，選擇時間 功能表。

2 按 \triangleright 按鈕，然後按 \wedge/\vee 按鈕，選擇睡眠設定。

3 按 \triangleright 按鈕，然後按 \wedge/\vee 按鈕，調較分鐘。

4 按功能表 (MENU) 按鈕，返回正常電視觀看畫面。
按返回(RETURN) 或功能表(MENU)(只限 22LG3***)按鈕以移至上一個功能表的畫面。



1

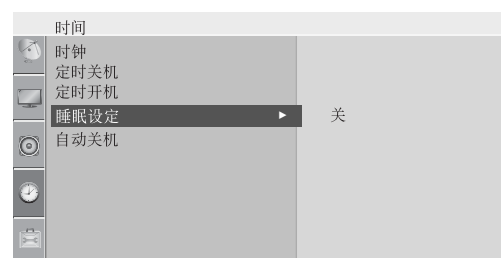

2 3 4

! 注意

► 關掉電視時，電視會解除預設睡眠時間。

自動關機時間設定

若電視開啓且沒有任何輸入訊號，電視會於 10 分鐘後自動關閉。

1 按功能表 (MENU) 按鈕，然後按 \wedge/\vee 按鈕，選擇時間功能表。

2 按 $\>$ 按鈕，然後按 \wedge/\vee 按鈕，選擇自動关机。

3 按 $\>$ 按鈕，然後按 \wedge/\vee 按鈕，選擇開或關。

4 按功能表 (MENU) 按鈕，返回正常電視觀看畫面。
按返回(RETURN) 或功能表(MENU)(只限 22LG3***)按鈕以移至上一個功能表的畫面。



1

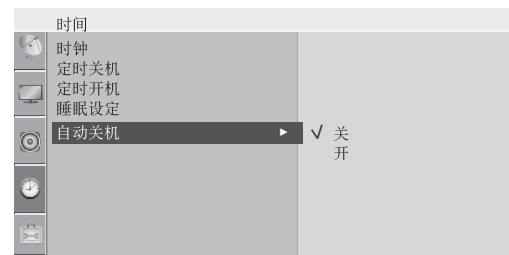

2 3

電視文字廣播 (TELETEXT)

並非所有國家均有提供此服務。

電視文字廣播是提供最新新聞、天氣、電視節目、股價及多種其他資訊的免費廣播服務，多數電視頻道均有提供此服務。

本電視的電視文字廣播解碼器可支援 **SIMPLE**、**TOP** 及 **FASTEXT** 系統。**SIMPLE** (標準電視文字廣播) 包含多個頁面，靠直接輸入相應頁數選取。**TOP** 及 **FASTEXT** 乃最近代、允許快速簡易選取電視文字廣播資訊的方法。

開啓/關閉

按文字按鈕切換至電視文字廣播。螢幕會出現第一頁或最後一頁。

螢幕標題處會顯示兩個頁碼、電視頻道名稱、日期及時間。第一個頁數表示您的選擇，第二個則為目前顯示的頁數。

按文字或退出按鈕切換至電視文字廣播。之前的模式會再出現。

SIMPLE TEXT (標準文字)

■ 選擇頁面

- ① 利用數字按鈕以三位數輸入所需頁數。若選擇途中輸入了錯誤頁數，您必須先完成輸入該三位數後才可重新輸入正確頁數。
- ② P \wedge / \vee 按鈕可用作選擇前頁或後頁。

在清單 (LIST) 模式設定顏色按鈕 (只限 22LG3***)

若電視在 SIMPLE text、TOP text 或 FASTEXT 模式，按  按鈕切換至清單 (LIST) 模式。

您可以為其中四個所選擇的電視文字廣播頁數編寫顏色密碼，只要按遙控器上相應的顏色按鈕便可以輕易選擇該頁數。

- ① 按顏色按鈕。
- ② 使用數字按鈕，選取欲設定的頁面。
- ③ 按確定 (OK) 按鈕。儲存所選頁面後，該頁數會閃一閃。自此，您可用相同顏色的按鈕選擇此頁。
- ④ 其餘三個顏色按鈕同樣以此程序設定。

TOP TEXT

使用說明會於螢幕底部顯示四個欄位 - 紅色、綠色、黃色及藍色。黃色欄位代表下一組，藍色欄位則表示下一批。

■ 選擇批 / 組 / 頁

- ① 您可利用藍色按鈕一批批前進。
- ② 使用黃色按鈕前進至下一組，自動擠出至下一批。
- ③ 您可利用綠色按鈕前進至現行的下一頁面，自動擠出至下一組。
此外，也可使用 P ^ (或 PR ▲/▼)按鈕。
- ④ 紅色按鈕可使您返回前一選擇，此外，也可使用 P v (或 PR ▲/▼)按鈕。

■ 直接選取頁面

與 **SIMPLE** 電視文字廣播模式一樣，您可在 **TOP** 模式利用數字按鈕直接輸入一個三位數，選擇一個頁面。

FASTEXT

電視文字廣播頁面乃沿著螢幕底部的顏色密碼，按相應的顏色按鈕便可選擇。

■ 選擇頁面

- ① 按圖樣  按鈕選擇主頁。
- ② 您可利用跟螢幕底部顏色密碼相同的顏色按鈕選擇頁面。
- ③ 與 **SIMPLE** 電視文字廣播模式一樣，您可在 **FASTEXT** 模式利用數字按鈕直接輸入一個三位數，選擇一個頁面。
- ④ P ^ / v (或 PR ▲ / ▼) 按鈕可用作選擇前頁或後頁。

電視文字廣播 (TELETEXT)

特別電視文字廣播功能



■ 時間

觀看電視頻道時，按本按鈕可能螢幕右上角顯示時間，再按會移走時間顯示。電視文字廣播模式時，按本按鈕選取副頁數。副頁數會於螢幕底部顯示。要保持或變更副頁面，按紅色 / 綠色、^ / v (或 PR ▲ / ▼) 或數字按鈕。

再按退出本功能。



■ 大小

選擇雙倍高度文字。

按本按鈕擴大上半頁面。

按本按鈕擴大下半頁面。

再按本按鈕返回正常顯示。



■ 更新

等候新電視文字廣播頁面期間在螢幕上顯示電視影像，顯示會出現在螢幕的左上角。當已更新頁面可用時，顯示會變更為頁數。按本按鈕檢視已更新電視文字廣播頁面。



■ 展示

按本按鈕顯示隱藏資料，例如：謎題或難題解決方案。

再按本按鈕從顯示中把資料移除。



■ 主頁

選擇各個主頁。



■ 持續(只限 22LG3***)

若一頁電視文字廣播含有 2 或更多副頁，自動頁面變更會停止。副頁數及副頁面通常會顯示於螢幕上的時間之下。按下本按鈕，停止符號會於螢幕左上角顯示，而自動頁面變更會被禁止，若要繼續，再按本按鈕。

附錄

疑難排解

(並非所有型號均備有此功能。)

運作不正常。	
遙控器無法運作	<ul style="list-style-type: none">■ 檢查電視及遙控器之間是否有任何阻礙物。■ 確保電池按極性正確地安裝 (+ 對 +、- 對 -)。■ 確認已正確設定遙控運作模式:TV、STB、DVD 等?■ 安裝新電池。
電源突然關閉	<ul style="list-style-type: none">■ 是否設定了睡眠時間?■ 檢查電源控制設置，電源供應是否中斷。■ 自動關機啟動時，頻道不會有廣播訊號。

視頻功能無法正常運作。	
沒有影像及聲音	<ul style="list-style-type: none">■ 檢查電視是否開啓。■ 嘗試另一頻道，或許是廣播訊號問題。■ 電源線是否已插入牆上的電源插座?■ 檢查天線的方向及/ 或位置。■ 插上另一部電視至同一插座以測試主電源插座。
開啓後影像緩慢地出現	<ul style="list-style-type: none">■ 此屬正常情況，電視啓動過程中，影像是靜音的。若影像於五分鐘後還未出現，請聯絡客戶服務中心。
沒有色彩、色彩差劣或影像差劣	<ul style="list-style-type: none">■ 在功能表選項調較色彩。■ 電視與錄影機之間保持足夠距離。■ 嘗試另一頻道，或許是廣播訊號問題。■ 視頻線是否正確安裝?■ 啓動其他功能，修復影像光亮度。
橫出現水平/垂直條或晃動影像	<ul style="list-style-type: none">■ 檢查周圍的干擾，例如：電子裝置或電源裝置。
某些頻道的接收較差	<ul style="list-style-type: none">■ 頻道或纜線可能故障，請嘗試至另一頻道。■ 頻道訊號微弱，重新調較天線以接收較微弱頻道。■ 檢查來源的可能干擾。
影像出現線條或條紋	<ul style="list-style-type: none">■ 檢查天線 (嘗試改變天線方向)。
連接 HDMI 時，沒有影像	<ul style="list-style-type: none">■ 檢查1.3或以上版本的纜線。 <p>如果HDMI纜線不支援HDMI1.3版本，可能會導致閃動或沒有畫面。遇上這情況，請使用最新支援HDMI1.3版本的纜線。</p>

附錄

音頻功能無法正常運作。

影像正常但沒有聲音	<ul style="list-style-type: none">■ 按  +/- (或音量) 按鈕。■ 是否設為靜音模式? 按靜音(MUTE)按鈕。■ 嘗試另一頻道, 或許是廣播訊號問題。■ 音頻線是有否正確安裝?
其中一個揚聲器沒有輸出	<ul style="list-style-type: none">■ 在功能表選項調較平衡。
電視內部發出異常聲音	<ul style="list-style-type: none">■ 周遭環境的濕度或溫度轉變均有可能導致電視開啓或關閉時發出異常雜音, 這並不代表電視有故障。
連接HDMI或USB時沒有聲音	<ul style="list-style-type: none">■ 檢查1.3或以上板本的HDMI纜線。■ 檢查2.0或以上板本的USB纜線。

* 並非所有型號均提供此功能。

PC 模式出現問題。(只適用於 PC 模式)

訊號超出範圍	<ul style="list-style-type: none">■ 調較解像度、水平頻率或垂直頻率。■ 檢查輸入來源。
背景出現直條或條紋、水平噪音及位置錯誤	<ul style="list-style-type: none">■ 執行自動驗證或調較時脈 (Clock)、相位 (Phase) 或水平/垂直位置。
螢幕色彩不穩或單色	<ul style="list-style-type: none">■ 檢查訊號線。■ 重新安裝 PC 顯示卡。

維修保養

初期的故障是可避免的。小心和定期清潔電視可延長新電視的壽命。

小心：在開始任何清潔之前，請確定已關掉電視及拔出電線。

清潔螢幕

- 1 把溫水及少許織物柔軟劑或洗潔精混和，以此弄濕一塊軟布來清潔螢幕是清除螢幕上的灰塵的最佳方法。然後把軟布擰至差不多乾，抹擦螢幕。
- 2 確保螢幕上沒有多餘水份。開啓電視前，先讓水份及濕氣蒸發。

清潔機殼

- 要抹走污垢或塵埃，請用乾和無塵的軟布擦拭機殼。
- 切勿使用濕布。

長期離家

⚠ 小心

- ▶ 若您準備長時間暫停使用電視（例如：出外度假），拔出電線，保護電視免受閃電或電源中斷可能引起的損壞。

附錄

產品規格

型號		42PG1***	42PG2***
		42PG10R-TA	42PG20R-TA 42PG21R-TA
尺寸 (寬 x 高 x 深)	連坐檯架	1040 x 729 x 308 mm 40.9x 28.7 x 12.1 inches	1040 x 731.3 x 308 mm 40.9x 28.7 x 12.1 inches
	不連坐檯架	1040 x 677 x 83.6 mm 40.9x 26.6 x 3.3 inches	1040 x 677 x 86 mm 40.9 x 26.6x 3.4 inches
重量	連坐檯架	26 kg / 57.3 磅	27.3 kg / 60.1 磅
	不連坐檯架	24 kg / 52.9 磅	24.4 kg / 53.8 磅
電源要求		AC100-240V~ 50/60Hz	AC100-240V~ 50/60Hz
型號		50PG1***	50PG2***
		50PG10R-TA	50PG20R-TA 50PG21R-TA
尺寸 (寬 x 高 x 深)	連坐檯架	1224.7 x 849 x 364 毫米 48.2 x 33.4x 14.3 吋	1224.7 x 849 x 364 毫米 48.2 x 33.4x 14.3 吋
	不連坐檯架	1224.7 x 790 x 83.6 毫米 48.2x 31.1 x 3.2 吋	1224.7 x 790 x 86 毫米 48.2x 31.1 x 3.4 吋
重量	連坐檯架	41.5 公斤 / 91.5 磅	41.8 公斤 / 92.2 磅
	不連坐檯架	38.1公斤 / 84磅	37.8公斤 / 83.3磅
電源要求		AC100-240V~ 50/60Hz	AC100-240V~ 50/60Hz
電視系統		PAL/SECAM B/G/D/K, PAL I/II, NTSC-M	
頻道覆蓋		VHF: NZ1~E21, UHF: E21 ~ E69, CATV: S1 ~ S20, HYPER: S21 ~ S47	
外置天線阻抗		75	
環境狀況	運作溫度	0 ~ 40YC / 32 ~ 104YF	
	運作濕度	低於 80%	
	存放溫度	-20 ~ 60YC / -4 ~ 140YF	
	存放濕度	低於 85%	

■ 上述規格或會因改善品質而改變，並不作預先通知。

型號		22LG3***	26LG3***	32LG3***
		22LG30R-TA 22LG30RA-TA 22LG33R-TC	26LG30R-TA 26LG30RA-TA 26LG33R-TC	32LG30R-TA 32LG30RA-TA 32LG33R-TC
尺寸 (寬 x 高 x 深)	連坐檯架	522.2 x 431.5 x 189 毫米 20.6 x 16.9 x 7.4 吋	663.3 x 508.2 x 227.3 毫米 26.1 x 20 x 8.9 吋	801.7 x 604.2 x 227.3 毫米 31.5 x 23.8 x 8.9 吋
	不連坐檯架	522.2 x 384.2 x 69 毫米 20.6 x 15.1 x 2.7 吋	663.3 x 449.8 x 80 毫米 26.1 x 17.7 x 3.1 吋	801.7 x 544.1 x 79 毫米 31.5 x 21.4 x 3.1 吋
重量	連坐檯架	5.6 公斤 / 12.3 磅	10.1 公斤 / 22.2 磅	13.35 公斤 / 29.4 磅
	不連坐檯架	5.34 公斤 / 11.7 磅	8.6 公斤 / 18.9 磅	11.85 公斤 / 26.1 磅
電源要求		AC100-240V~ 50/60Hz	AC100-240V~ 50/60Hz	AC100-240V~ 50/60Hz
型號		37LG3***	42LG3***	47LG3***
		37LG30R-TA 37LG30RA-TA 37LG33R-TC	42LG30R-TA 42LG30RA-TA 42LG33R-TC	47LG30R-TA 47LG30RA-TA 47LG33R-TC
尺寸 (寬 x 高 x 深)	連坐檯架	919.6 x 682.3 x 293.8 毫米 36.2 x 26.9 x 11.6 吋	1032.8 x 742.3 x 293.8 毫米 40.7 x 29.3 x 11.6 吋	1146 x 805.8 x 342.9 毫米 45.1 x 31.7 x 13.5 吋
	不連坐檯架	919.6 x 610.3 x 89 毫米 36.2 x 24 x 3.5 吋	1032.8 x 670.1 x 92 毫米 40.7 x 26.4 x 3.6 吋	1146 x 732.8 x 103 毫米 45.1 x 28.8 x 4 吋
重量	連坐檯架	18.8 公斤 / 41.4 磅	23.6 公斤 / 52 磅	29.5 公斤 / 65 磅
	不連坐檯架	16.2 公斤 / 35.7 磅	21.0 公斤 / 46.3 磅	24.9 公斤 / 54.9 磅
電源要求		AC100-240V~ 50/60Hz	AC100-240V~ 50/60Hz	AC100-240V~ 50/60Hz
電視系統 頻道覆蓋 外置天線阻抗		PAL/SECAM B/G/D/K, PAL I/II, SECAM L/L→ VHF: E2 ~ E12, UHF: E21 ~ E69, CATV: S1 ~ S20, HYPER: S21 ~ S47 75		
環境狀況	運作溫度	0 ~ 40YC / 32 ~ 104YF		
	運作濕度	低於 80%		
環境狀況	存放溫度	-20 ~ 60YC / -4 ~ 140YF		
	存放濕度	低於 85%		

■ 上述規格或會因改善品質而改變，並不作預先通知。

附錄

產品規格

型號		37LG5***		
型號		37LG50R-TA 37LG50FR-TA 37LG50FR-TE 37LG55FR-TE 37LG53FR-TD		
尺寸 (寬 x 高 x 深)	連坐檯架	1291.7 x 892.1 x 342.9 毫米 50.8 x 35.1 x 13.5 吋		
	不連坐檯架	1291.7 x 817 x 115.3 毫米 50.8 x 32.1 x 4.5 吋		
重量	連坐檯架	39.5 kg / 87 磅		
	不連坐檯架	34.9 kg / 77 磅		
Power requirement		AC 100-240V ~ 50/60Hz		
型號		42LG5***	47LG5***	52LG5***
型號		42LG50R-TA 42LG50FR-TA 42LG50FR-TE 42LG55FR-TE 42LG53FR-TD	47LG50R-TA 47LG50FR-TA 47LG50FR-TE 47LG55FR-TE 47LG53FR-TD	52LG50R-TA 52LG50FR-TA 52LG50FR-TE 52LG55FR-TE 52LG53FR-TD
尺寸 (寬 x 高 x 深)	連坐檯架	1032 x 894.8 x 293.8 毫米 40.6 x 35.2 x 11.5 吋	1156.2 x 813.1 x 342.9 毫米 45.5 x 32 x 13.5 吋	1291.7 x 892.1 x 342.9 毫米 50.8 x 35.1 x 13.5 吋
	不連坐檯架	1032 x 662.3 x 毫米 40.6 x 26.1 x 3.5 吋	1156.2 x 739.2 x 103 毫米 45.5 x 29.1 x 4 吋	1291.7 x 817 x 115.3 毫米 50.8 x 32.1 x 4.5 吋
重量	連坐檯架	26.2 公斤 / 57.8 磅	29.2 公斤 / 66.4 磅	39.5 公斤 / 87 磅
	不連坐檯架	23.5 公斤 / 51.8 磅	24.6 公斤 / 54.3 磅	34.9 公斤 / 77 磅
電源要求		AC100-240V ~ 50/60Hz	AC100-240V ~ 50/60Hz	AC100-240V ~ 50/60Hz
運作溫度		PAL/SECAM B/G/D/K, PAL I/II, SECAM L/L→		
運作濕度		VHF: E2 ~ E12, UHF: E21 ~ E69, CATV: S1 ~ S20, HYPER: S21 ~ S47		
存放溫度		75		
環境狀況	存放濕度	0 ~ 40YC / 32 ~ 104YF		
	運作溫度	低於 80%		
	運作濕度	低於 80%		
	存放溫度	-20 ~ 60YC / -4 ~ 140YF		
	存放濕度	低於 85%		

■ 上述規格或會因改善品質而改變，並不作預先通知。

為遙控器編製程序

(並非所有型號均備有此功能。)

本電視的遙控器適用於多個品牌，編製程序後可遙控操作大部分其他廠商的裝置。

請注意遙控器或不能控制其他牌子的所有型號。

編寫程式至遙控器

- 1 測試您的遙控器。
要找出您的遙控器能不能不編寫程式、運作正常，可開啓元件如 STB，把遙控器指向元件並按遙控器上的相關模式按鈕 (例如 DVD 或 STB)，測試電源及 P \wedge / \vee 按鈕，看看元件是否反應正常，否則遙控器便需要編寫程式以操作裝置。
- 2 開啓要編寫程式的元件，後按遙控器上的相關模式按鈕 (例如 DVD 或 STB)。所需裝置的遙控器按鈕亮著了。
- 3 同時按功能表 (MENU) 及靜音 (MUTE) 按鈕，遙控器會做好編寫程式之準備。
- 4 利用遙控器上的數字按鈕輸入代碼數字。相關元件的編寫程式代碼可於後頁找到，再一次，若代碼正確，裝置會關閉。
- 5 按功能表 (MENU) 按鈕儲存代碼。
- 6 測試遙控器功能，看看元件反應是否正常，否則，由第 2 部驟開始重複。

附錄

編寫程式代碼

(並非所有型號均有提供。)

DVD

牌子	代碼	牌子	代碼	牌子	代碼
APEX DIGITAL	022	MITSUBISHI	002	RCA	005 006
DENON	020 014	NAD	023	SAMSUNG	011 015
GE	005 006	ONKYO	008 017	SONY	007
HARMAN KARDON	027	PANASONIC	003 009	THOMPSON	005 006
JVC	012	PHILIPS	013	TOSHIBA	019 008
LG	001 010 016 025	PIONEER	004 026	YAMAHA	009 018
MAGNAVOX	013	PROCEED	021	ZENITH	010 016 025
MARANTZ	024	PROSCAN	005 006		

HDSTB

牌子	代碼	牌子	代碼	牌子	代碼
ALPHASTAR DSR	123	HITACHI	139 140	PROSAT	072
AMPLICA	050			PSI(TH)	157
Astro Philips(ML)	159	HOUSTON TRACKER	033 037 039	RCA	066 106
Astro Thompson(ML)	160	051		REALISTIC	043 074
Astro Nokia(ML)	161		057 104	SAMSUNG	123
BIRDVIEW	051 126 129	HUGHES	068	SATELLITE SERVICE CO	028 035 047
CHANNEL MASTER	013 014 015	Humax(SL)	158	057	
018		JANIEL	060 147		085
	036 055	JERROLD	061	Samart(TH)	156
CHAPARRAL	008 009 012 077	KATHREIN	108	SCIENTIFIC ATLANTA	032 138
CITOH	054	LEGEND	057	SONY	103
CURTIS MATHES	050 145	LG	001	STARCAST	041
DRAKE	005 006 007 010	LUTRON	132	SUPER GUIDE	020 124 125
	011 052 112 116	LUXOR	062 144	TEECOM	023 026 075 087
	141	MACOM	010 059 063 064		088 090 107 130
DX ANTENNA	024 046 056 076		065		137
ECHOSTAR	038 040 057 058	MEMOREX	057	TOSHIBA	002 127
	093 094 095 096	NEXTWAVE	028 124 125	True Vision(TH)	155
	097 098 099 100	NORSAT	069 070	UBC(TH)	153
	122	PACE SKY SATELLITE	143	UBC/SAMART(TH)	154
ELECTRO HOME	089	PANASONIC	060 142	UNIDEN	016 025 042 043
EUROPLUS	114	PANSAT	121		044 045 048 049
FUJITSU	017 021 022 027	PERSONAL CABLE	117		078 079 080 086
	133 134	PHILIPS	071		10 135 136
GENERAL INSTRUMENT	003 004 016	PICO	105	VIEWSTAR	115
029		PRESIDENT	019 102	VTC(VN)	162
	031 059 101	PRIMESTAR	030 110 111	WINEGARD	128 146

紅外線程式碼

1. 連接方式

- 將有線遙控器連接至電視機的無線遙控埠。

2. 遙控器紅外線程式碼

■ 輸出波形

單脈衝，在455KHz以37.917KHz進行訊號調製

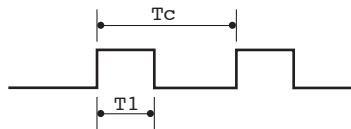

載波頻率
 $FCAR = 1/Tc = fOSC/12$
 作用時間比 = $T1/Tc = 1/3$

■ 範圍設定

第一範圍

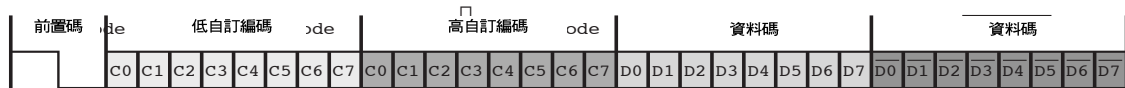

重複編碼

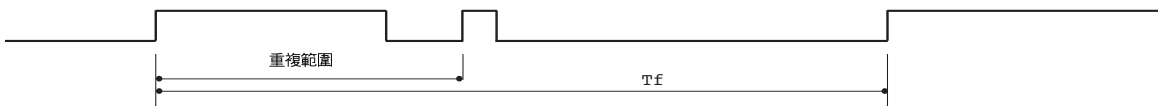

■ 前置碼

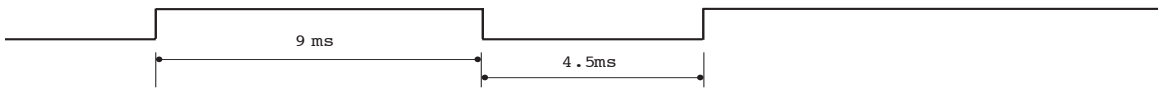

■ 重複編碼

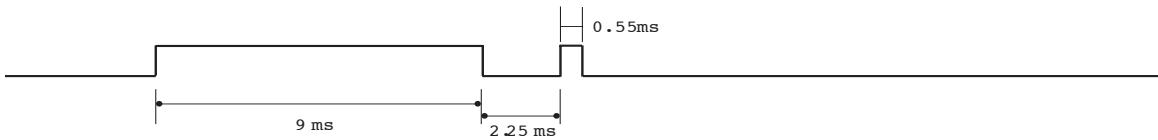

■ 位元說明

位元 "0"

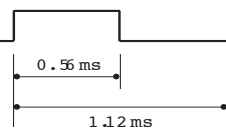

位元 "1"

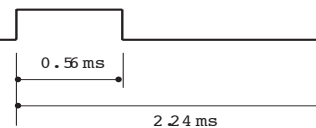

■ 範圍間隔：Tf

只要使用者持續按住按鈕，就會一直送出波形。

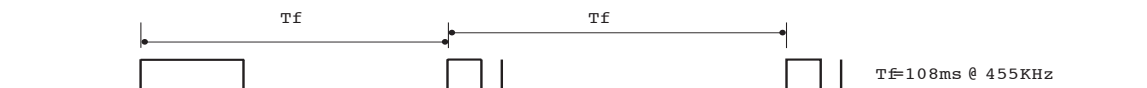

附錄

程式 (十六進位)	功能	說明	程式 (十六進位)	功能	說明
0B	INPUT	R/C 鈕	01	P ∨	R/C 鈕
08	POWER	R/C 鈕 (Power On/Off)	30	AV MODE	R/C 鈕
60	PIP	R/C 鈕	09	MUTE	R/C 鈕
43	MENU	R/C 鈕	53	LIST	R/C 鈕
5B	RETURN	R/C 鈕	10 ~ 19	Number Key 0 ~ 9	R/C 鈕
07	<	R/C 鈕	1E	FAV	R/C 鈕
06	>	R/C 鈕	1A	Q.VIEW	R/C 鈕
40	^	R/C 鈕	20	TEXT	R/C 鈕
41	∨	R/C 鈕	7E	SIMPLINK	R/C 鈕
44	OK	R/C 鈕	B1	■ Stop/TIME	R/C 鈕
72	RED	R/C 鈕	B0	▶ Play/SIZE	R/C 鈕
71	GREEN	R/C 鈕	BA	Pause	
63	YELLOW	R/C 鈕		UPDATE	R/C 鈕
61	BLUE	R/C 鈕	8F	◀◀ Rew/INDEX	R/C 鈕
02	△ +(或▶)	R/C 鈕	8E	▶▶ FF/HOLD	R/C 鈕
03	▽ -(或◀)	R/C 鈕	45	Q.MENU	R/C 鈕
00	P ^ (或▲)	R/C 鈕	BD	●(Record)/REVEAL	R/C 鈕
4D	PICTURE(或 PSM)	R/C 鈕	79	RATIO	R/C 鈕
52	SOUND(或 SSM)	R/C 鈕			

0A	I/II	R/C 鈕			
0E	SLEEP	R/C 鈕			
22	MODE	R/C 鈕			
24	MIX	R/C 鈕			
26	TIME	R/C 鈕			
2A	REVEAL	R/C 鈕			
62	UPDATE	R/C 鈕			
64	SIZE	R/C 鈕			
65	HOLD	R/C 鈕			
70	INDEX	R/C 鈕			
0F	TV	R/C 鈕			

(只限等離子電視型號，22LG3***)

(只限 22LG3***)

透過 RS-232C 的外置控制

(並非所有型號均有提供。)

連接外部控制裝置至RS-232C插口(例如電腦或是AV控制系統)及從外部裝置控制電視功能。

連接控制裝置的序列埠至電視後背板的RS-232C插口。

本電視不隨附RS-232C纜線。

安裝RS-232C

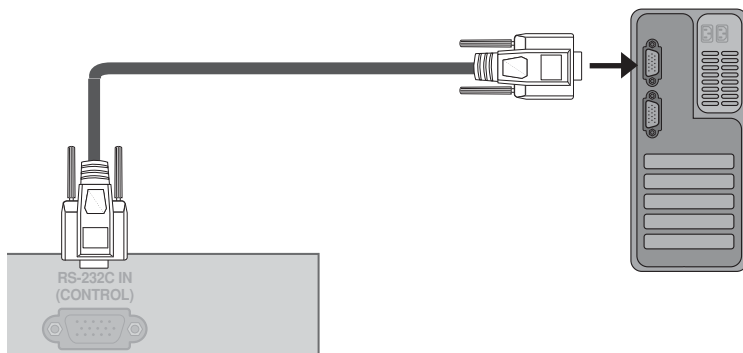

連接器類型：D-Sub (9-Pin Male)

編號	針腳名稱
1	不連接
2	RXD (接收資料)
3	TXD (傳送資料)
4	DTR (DTE端準備好)
5	GND
6	DSR (DCE端準備好)
7	RTS (準備傳送)
8	CTS (清除傳送)
9	不連接

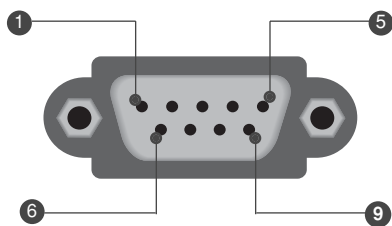

附錄

RS-232C設定

7線設定 (標準 RS-232C 纜線)				3線設定 (不標準)			
	電腦	電視		電腦	電視		
RXD	2	3	TXD	2	3	TXD	
TXD	3	2	RXD	3	2	RXD	
GND	5	5	GND	5	5	GND	
DTR	4	6	DSR	4	6	DTR	
DSR	6	4	DTR	6	4	DSR	
RTS	7	8	CTS	7	7	RTS	
CTS	8	7	RTS	8	8	CTS	
	D-Sub 9	D-Sub 9		D-Sub 9	D-Sub 9		

設定裝置碼

使用本功能設定裝置碼。
請參見第106頁「真實資料映射」1。

- 1 按功能表按鈕，然後按 \wedge/\vee 按鈕，選擇特殊功能表。
- 2 按 \gt 按鈕，然後按 \wedge/\vee 鈕以選擇設置 ID。
- 3 按 \gt 按鈕，然後按 \lt/\gt 鈕以調整設置 ID 為想要的數字。
∞ 設置 ID 的調整範圍為1-99。
- 4 按功能表 (MENU) 按鈕，返回正常電視觀看畫面。
按返回(RETURN) 或功能表(MENU)(只限 22LG3****)
按鈕以移至上一個功能表的畫面。



1



3 2

通訊參數

- 鮑率：9600 bps (UART)
- 資料長度：8 位元
- 同位元：無
- 停止位元：1 位元
- 通訊碼：ASCII 碼
- 使用交叉纜線。

指令參考清單

	指令1	指令2	資料 (十六進位的)		指令1	指令2	資料 (十六進位的)
01. 電源	k	a	00 ~ 01	16. 色溫	k	u	00 ~ 03
02. 畫面比例	k	c	請參閱第 104 頁	17. 調整紅色	k	v	00 ~ 3C
03. 螢幕靜音	k	d	00 ~ 01	18. 調整綠色	k	w	00 ~ 3C
04. 音量靜音	k	e	00 ~ 01	19. 調整藍色	k	\$	00 ~ 3C
05. 音量控制	k	f	00 ~ 64	20. 異常情況	k	z	FF
06. 對比度	k	g	00 ~ 64	21. 異常狀態	j	p	請參閱第 106 頁
07. 亮度	k	h	00 ~ 64	22. 剩電	j	q	00 ~ 04
08. 顏色	k	i	00 ~ 64	23. 自動設定	j	u	01
09. 濃度	k	j	00 ~ 64	24. 補償	j	v	請參閱第 107 頁
10. 銳利度	k	k	00 ~ 64	25. 調頻命令	m	a	請參閱第 107 頁
11. OSD 選擇	k	l	00 ~ 01	26. 頻道略過	m	b	00 ~ 01
12. 遙控鎖定 / 按鍵鎖定模式	k	m	00 ~ 01	27. 按鍵	m	c	按鍵碼
13. 畫中畫/雙實窗	k	n	00 ~ 03	28. 輸入選擇(主要)	x	b	請參閱第 107 頁
14. 畫中畫位置	k	q	00 ~ 03	29. 輸入選擇(畫中畫)	x	y	請參閱第 108 頁
15. 平衡	k	t	00 ~ 64	30. 控制背光	m	g	00 ~ 64

傳輸/接收守則

傳輸

[Command1][Command2][][Set ID][][Data][Cr]

[命令1]：第一行是控制裝置。(j,k,m or x)

[命令2]：第二行是控制裝置。

[Set ID]：您可以在設定目錄裡，調整裝置碼以選擇偏好的電視裝置碼。調整範圍為1-99。當您選擇裝置碼為「0」時，每一個連接之電視的裝都會受到控制。裝置碼在目錄中為十進位(1-99)，在傳輸/接收協定中為十六進位(0x0 ~ 0x63)。

[數據]：傳輸命令資料。

傳輸「FF」資料以讀取命令狀態

[Cr]：歸位

ASCII 碼「0x0D」

[]：ASCII 碼「space (0x20)」

正確接收回應

[Command2][][Set ID][][OK][Data][x]

電視在收到一般資料時，會根據此格式傳送接收回應(ACK)。此時若是資料為資料讀取模式，將說明當時狀態資料。若是資料為資料寫入模式，將會回傳電腦資料。

錯誤接收回應

[Command2][][Set ID][][NG][Data][x]

電視從無回應功能收到異常資料或是通訊錯誤時，會根據此格式傳送接收回應(ACK)。

[命令2]：作為指令使用。

[Set ID]：使用小字符，若設定識別為 10，電視機會發送「0」、「a」

[數據]：使用小字符，若數據為 0xab，電視機會發送「a」、「b」

[NG]：使用大字符。

附錄

01. 電源 (指令 : k a)

用於控制電視機的電源開啓 / 關閉。

傳輸 [k][a][][Set ID][][Data][Cr]

數據 00 : 電源關閉 數據 01 : 電源開啓

確認 [a][][Set ID][][OK / NG][Data][x]

顯示電源開啓 / 關閉。

傳輸 [k][a][][Set ID][][FF][Cr]

確認 [a][][Set ID][][OK / NG][Data][x]

* 如果在電源開啓重複中，命令及返回信息間有時間差，應描述為「注意：在此型號中，電視機將在電源開啓進程完成後發送確認。命令及確認間可能有時間差。」

02. 畫面比例 (指令 k c) (主影像大小)

調較螢幕格式。(主影像格式) 您可使用影像功能表的畫面比例調較影像格式。

傳輸 [k][c][][Set ID][][Data][Cr]

數據 01: 正常螢幕(4 : 3) 數據 06: 完整
數據 02: 闊螢幕(16 : 9) 數據 07: 14:9
數據 04: 縮放 1 Data 09: 僅掃描(22LG3***除外)
數據 05: 縮放 2

傳輸 [c][][Set ID][][OK / NG][Data][x]

* 使用 RGB-PC、Component 或 HDMI 輸入時，選擇 16 : 9或4 : 3螢幕的圖像縱橫比。

* 在 HDMI / Component (大於 720p) 模式，可以使用僅掃描。

03. 螢幕靜音 (指令 : k d)

選擇螢幕靜音開啓/關閉。

傳輸 [k][d][][Set ID][][Data][Cr]

數據 00 : 螢幕靜音關閉(影像開啓)
數據 01 : 螢幕靜音開啓(影像關閉)

確認 [d][][Set ID][][OK / NG][Data][x]

04. 音量靜音 (指令 : k e)

選擇音量靜音開啓/關閉。

您可以使用遙控器上的靜音按鈕調較靜音。

傳輸 [k][e][][Set ID][][Data][Cr]

數據 00 : 音量靜音開啓 (音量關閉)
數據 01 : 音量靜音關閉 (音量開啓)

確認 [a][][Set ID][][OK / NG][Data][x]

05. 音量控制 (指令 : k f)

調較音量。

您可以使用遙控器上的音量按鈕調較音量。

傳輸 [k][f][][Set ID][][Data][Cr]

數據最少 : 00 ~ 最多 : 64

參閱「實際數據地圖 1」。詳見第 106 頁。

確認 [a][][Set ID][][OK / NG][Data][x]

06. 對比度 (指令 : k g)

調較螢幕對比度。

您也可以在影像功能表中調較對比度。

傳輸 [k][g][][Set ID][][Data][Cr]

數據最少 : 00 ~ 最多 : 64

參閱「實際數據地圖 1」。詳見第 106 頁。

確認 [g][][Set ID][][OK][Data][x]

07. 亮度 (指令 : k h)

調較螢幕光暗。

您也可以在影像功能表中調較亮度。

傳輸 [k][h][][Set ID][][Data][Cr]

數據最少 : 00 ~ 最多 : 64

參閱「實際數據地圖 1」。詳見第 106 頁。

確認 [h][][Set ID][][OK / NG][Data][x]

08. 色度 (指令 : k i)

調較螢幕的色度。

您也可以在影像功能表中調較色度。

傳輸 [k][i][][設定識別][][Data][Cr]

數據最少 : 00 ~ 最多 : 64

參閱「實際數據地圖 1」。詳見第 106 頁。

確認 [a][][Set ID][][OK / NG][Data][x]

09. 色調 (指令 : k j)

調較螢幕的色調。

您也可以在影像功能表中調較色調。

傳輸 [k][j][][Set ID][][Data][Cr]

數據 紅色 : 00 ~ 綠色 : 64

參閱「實際數據地圖 1」。詳見第 106 頁。

確認 [j][][Set ID][][OK / NG][Data][x]

10. 清晰度 (指令 : k k)

調整螢幕的清晰度。

您也可以影像功能表中調較清晰度。

傳輸 [k][k][][Set ID][][Data][Cr]

數據最少 : 00 ~ 最多 : 64

參閱「實際數據地圖 1」。詳見第 106 頁。

確認 [k][][Set ID][][OK / NG][Data][x]

11. OSD 選擇 (指令 : k l)

搖距控制時，選擇螢幕顯示(OSD)開啓/關閉。

傳輸 [k][k][][Set ID][][Data][Cr]

數據 00 : OSD 關閉

數據 01 : OSD 開啓

確認 [l][][Set ID][][OK][Data][x]

12. 遙控鎖定 / 按鍵鎖定模式 (指令 : k m)

鎖定遙控器及電視機前面板的控制。

傳輸 [k][m][][Set ID][][Data][Cr]

數據 00 : 鎖定關閉 數據 01 : 鎖定開啓

確認 [m][][Set ID][][OK / NG][Data][x]

13. 畫中畫/雙視窗 (指令 : k n)(22LG3*除外)**

控制 PIP (畫中畫)/ DW (雙視窗)。

您也可以PIP/DW 功能表內或使用搖控器上的 PIP 按鈕控制 PIP/DW。

傳輸 [k][n][][Set ID][][Data][Cr]

數據 00:PIP/DW 關閉 數據 01:畫中畫 (PIP)

數據 02 : DW1 數據 03 : DW2

確認 [n][][Set ID][][OK / NG][Data][x]

14. PIP (畫中畫) 位置 (指令 : k q)(22LG3*除外)**

選擇 PIP 子畫面的位置。

您可以在 PIP/DW 功能表內或使用搖控器的 PIP 按鈕調較子畫面的位置。

傳輸 [k][q][][Set ID][][Data][Cr]

數據 00 : 螢幕的右下方

數據 01 : 螢幕的左下方

數據 02 : 螢幕的左上方

數據 03 : 螢幕的右上方

確認 [q][][Set ID][][OK / NG][Data][x]

15. 平衡 (指令 : k t)

調較平衡。

您也可以聲音功能表中調較平衡。

傳輸 [k][t][][Set ID][][Data][Cr]

數據最少 : 00 ~ 最多 : 64

參閱「實際數據地圖 1」。詳見第 106 頁。

確認 [t][][Set ID][][OK / NG][Data][x]

16. 色溫 (指令 : k u)

調較色溫。

您也可以影像功能表中調較色溫。

傳輸 [k][u][][Set ID][][Data][Cr]

數據 00 : 中性 01 : 青藍 02 : 暖色 03 : 使用者

確認 [u][][Set ID][][OK / NG][Data][x]

17. 調較紅色 (指令 : k v)

在色溫中調較紅色。

傳輸 [k][v][][Set ID][][Data][Cr]

數據最少 : 00 ~ 最多 : 3C

參閱「實際數據地圖 2」。詳見第 106 頁。

確認 [v][][Set ID][][OK / NG][Data][x]

18. 調較綠色 (指令 : k w)

在色溫中調較綠色。

傳輸 [k][w][][Set ID][][OK][Cr]

數據最少 : 00 ~ 最多 : 3C

參閱「實際數據地圖 2」。詳見第 106 頁。

確認 [w][][Set ID][][OK / NG][Data][x]

19. 調較藍色 (指令 : k \$)

在色溫中調較藍色。

傳輸 [k][\$][][Set ID][][OK][Cr]

數據最少 : 00 ~ 最多 : 3C

參閱「實際數據地圖 2」。詳見第 106 頁。

確認 [\$][][Set ID][][OK / NG][Data][x]

附錄

20. 異常狀況 (指令 : k z)

識別異常狀況。

傳輸 [k][z][][Set ID][][FF][][Cr]

數據 FF: 讀取

確認 [z][][Set ID][][OK / NG][Data][x]

確認 [z][][Set ID][][OK / NG][Data][x]

數據 00 : 正常(電源開啓並顯示訊號)

數據 01 : 無訊號(電源開啓)

數據 02 : 使用遙控器關閉電視

數據 03 : 使用睡眠時間功能關閉電視

數據 04 : 使用 RS-232C 功能關閉電視

數據 05 : 5V 下

數據 06 : AC 下

數據 07 : 使用風扇運轉警告功能(可選) 關閉電視

數據 08 : 使用關時間功能關閉電視

數據 09 : 使用自動音頻關閉功能關閉電視

數據 a : 使用 AV 訊號偵查關閉電視

* 此功能「僅限讀取」。

21. 殘像防止 (指令 : j p)

(只限等離子電視型號)

用於避免靜止畫面停留於螢幕上。

傳輸 [j][p][][Set ID][][Data][Cr]

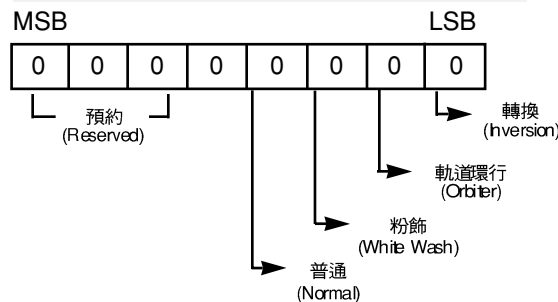

7	6	5	4	3	2	1	0	功能
				0	0	0	1	轉換
				0	0	1	0	軌道環行
				0	1	0	0	粉飾
				1	0	0	0	普通
x	x	x	x					預約

* 同時無法設定兩種以上功能。

確認 [p][][Set ID][][OK / NG][Data][x]

22. 節電(省電) (命令 : j u)

(只限等離子電視型號)

減少顯示器的耗電量。

傳輸 [j][u][][Set ID][][Data][Cr]

資料 最小 : 00 ~ 最大 : 04

(* 使用十六進制編碼傳輸)

確認 [q][][Set ID][][OK/NG][Data][x]

23. 自動設定 (指令 : j u)

自動調較影像位置，盡量減少影像晃動。僅限 RGB(PC) 模式下使用。

傳輸 [j][u][][Set ID][][Data][Cr]

數據 01 : 設定

確認 [u][][Set ID][][OK / NG][Data][x]

* 實際數據地圖1

00: 步驟 0
 ...
 A : 步驟 10
 ...
 F : 步驟 15
 10 : 步驟 16
 ...
 64 : 步驟 100
 ...
 6E : 步驟 110
 ...
 73 : 步驟 115
 74 : 步驟 116
 ...
 C7 : 步驟 199
 ...
 FE : 步驟 254
 FF : 步驟 255

* 實際數據地圖2

00: -30
 01: -29
 02: -28
 ...
 1E : 0
 ...
 28: +10
 ...
 3A: +28
 3B: +29
 3C: +30
 ...
 4E : N/A
 4F : N/A
 ...
 50: N/A

24. 均衡器 (指令 : j v)

- ▶ 調較均衡器。

傳輸 [j][v][][Set ID][][Data][Cr]

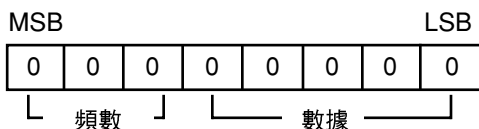

7	6	5	頻數	4	3	2	1	0	步驟
0	0	0	第一波段	0	0	0	0	0	0 (十進制)
0	0	1	第二波段	0	0	0	0	1	1 (十進制)
0	1	0	第三波段	0	0	0	1	0	2 (十進制)
0	1	1	第四波段						...
1	0	0	第五波段						
1	0	1	第六波段						
1	1	0	第七波段	1	1	1	1	0	30 (十進制)
1	1	1	第八波段	1	1	1	1	1	31 (十進制)

確認 [v][][Set ID][][OK / NG][Data][x]

25. 轉換指令 (指令 : m a)

轉換頻道至以下自然數 / 較大數 / 較小數

傳輸 [m][a][][Set ID][][Data0][][Data1][][Data2][Cr]

數據0 : 最少 : 00H ~ 最多 : 63H

(* 使用十六進制編碼傳輸)

數據1 : 無須理會

數據2 : 0 : 主要

1 : 次要

確認 [a][][Set ID][][OK][Data 0][Data 1][x][a][][Set ID][][NG][Data 0][x]

26. 頻道略過 (指令 : m b)

- ▶ 設定目前頻道的掠過狀態。

傳輸 [m][b][][Set ID][][Data][Cr]

數據 00 : 略過 01 : 添加

確認 [b][][Set ID][][OK / NG][Data][x]

27. 按鍵 (指令 : m c)

若要發送 IR 遙控鍵編碼。

傳輸 [m][c][][Set ID][][Data][Cr]

數據 : 按鍵編碼 - 參閱第100頁

確認 [c][][Set ID][][OK / NG][Data][x]

28. 輸入選擇 (指令 : x b)

(主影像輸入)

選擇電視的輸入源。

傳輸 [x][b][][Set ID][][Data][Cr]

數據 : 結構

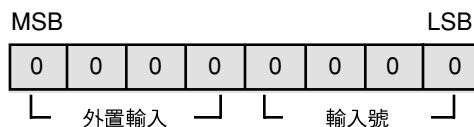

外置輸入				數據
0	0	0	1	類比
0	0	1	0	AV
0	1	0	0	Component
0	1	1	0	RGB-PC
1	0	0	1	HDMI

輸入號				數據
0	0	0	0	輸入1
0	0	0	1	輸入2
0	0	1	0	輸入3
0	0	1	1	輸入4

確認 [b][][Set ID][][OK / NG][Data][x]

附錄

29. 輸入選擇 (指令: x y)(22LG3***除外)

若要調較 PIP 模式下的副影像輸入源

傳輸 [x][y][][Set ID][][Data][Cr]

數據：結構

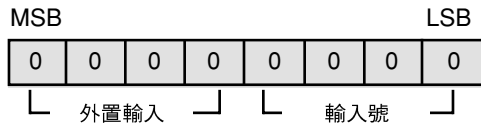

外置輸入				數據
0	0	0	1	類比
0	0	1	0	AV

輸入號				數據
0	0	0	0	輸入1
0	0	0	1	輸入2
0	0	1	0	輸入3
0	0	1	1	輸入4

確認 [y][][Set ID][][OK / NG][Data][x]

30. 控制背光 (指令: m g)

(僅限液晶電視型號)

控制背光。

傳輸 [m][g][][Set ID][][Data][Cr]

數據：數據最少: 00 ~ 最多: 64
(* 使用十六進制編碼傳輸)

確認 [g][][Set ID][][OK/NG][Data][x]

LG Electronics Inc.