



LG

Life's Good

BRUGERVEJLEDNING LED LCD-TV

Læs denne vejledning grundigt inden betjening af produktet, og behold den til evt. senere brug.

LICENSER

Understøttede licenser varierer, afhængigt af modellen. Du kan få flere oplysninger om licenserne ved at besøge www.lg.com.



Fremstillet under licens fra Dolby Laboratories. "Dolby" og dobbelt-D-symbolet er varemærker tilhørende Dolby Laboratories.



HDMI, HDMI-logoet og High-Definition Multimedia Interface er varemærker eller registrerede varemærker fra HDMI Licensing LLC.



OM DIVX-VIDEO: DivX® er et digitalt videoformat udviklet af DivX, Inc. Dette er en officiel DivX Certified®-enhed, som kan afspille DivX-video. Besøg www.divx.com for mere information og softwareværktøjer til at konvertere dine filer til DivX video.

OM DIVX VIDEO-ON-DEMAND: Denne DivX Certified®-enhed skal være registreret for at kunne afspille købte DivX VOD (Video-on-Demand)-film. For at få din registreringskode skal du finde DivX VOD-sektionen i menuen for enhedsopsætning. Gå til vod.divx.com for at få flere oplysninger om, hvordan du fuldfører din registrering.

"DivX Certified® for at afspille DivX® og DivX Plus™ HD-video (H.264/MKV) op til 1080p HD, herunder kvalitetsindhold".

"DivX®, DivX Certified® og tilknyttede logoer er varemærker tilhørende DivX, Inc. og anvendes under licens".

Dækket af én eller flere af følgende USA-patenter:
7,295,673; 7,460,668; 7,515,710; 7,519,274"



BEMÆRK

- Det viste billede kan variere fra billedet på dit TV.
- Visningen på dit TV kan afvige en smule fra det, som er vist i denne vejledning.
- De tilgængelige menuer og valgmuligheder kan variere, afhængigt af den anvendte indgangskilde eller produktmodel.

INDHOLDSFORTEGNELSE

2 LICENSER

6 SAMLING OG KLARGØRING

- 6 Udpakning
- 9 Købes separat
- 10 Dele og knapper
- 15 Løft og flytning af TV'et
- 15 Opsætning af TV'et
- 15 - Montering af soklen
- 19 - Montering på et bord
- 21 - Montering på en væg
- 22 - Ordning af kabler

23 FJERNBETJENING

- 26 Funktioner på fjernbetjeningen til Magic Motion
- 27 - Installation af RF-dongle
- 27 - Registrering af Magic Motion-fjernbetjeningen
- 27 - Sådan bruger du Magic Motion-fjernbetjeningen
- 27 - Forholdsregler ved brug af Magic Motion-fjernbetjeningen

28 SE TV

- 28 Tilslutning af en antenne
- 28 - Tilslutning af en antenne
- 28 - Tilslutning til en parabol
- 29 Når du tænder for TV'et for første gang
- 29 Se TV
- 30 Åbning af startmenuen
- 31 Håndtering af programmer
- 31 - Automatisk angivelse af programmer
- 34 - Indstilling for kabel-DTV
- 34 - Satellit DTV-indstilling
- 35 - Opat. Tivu-programliste
- 36 - Manuel angivelse af programmer (i digital tilstand)
- 37 - Manuel angivelse af programmer (i analog tilstand)
- 39 - Redigering af programlisten
- 40 - Forstærker
- 40 - Brug af foretrukne programmer
- 40 - Oplysninger om CI [Common Interface]
- 41 Brug af ekstra indstillinger
- 41 - Justering af formatforhold
- 42 - Skift af AV-tilstande
- 43 - Brug af medielisten
- 44 Brug af hurtigmenuen

45 UNDERHOLDNING

- 45 Netværksforbindelse
- 45 - Oprettelse af forbindelse til et kablet netværk
- 46 - Oprettelse af forbindelse til et trådløst netværk
- 48 - Når en sikkerhedskode allerede er indstillet
- 51 - Netværksstatus
- 52 Funktioner til Premium-konto
- 52 - Bemærk
- 54 LG Apps Funktion
- 54 - Registrering af LG Apps
- 55 - Log på med din LG Apps- konto
- 56 - Brug af LG Apps
- 57 - Brug af Mine programmer.
- 58 Webbrowser-funktionen
- 58 - Sådan bruger du webbrowseren
- 59 - Gennemse Foretrukne websteder
- 61 Smart Share-funktion
- 61 - Tilslutning af USB-lagerenheder
- 62 - Tilslutning af DLNA DMP (Digital Living Network Alliance, Digital Media Player)
- 65 - Tilslutning af DLNA DMR (Digital Living Network Alliance, Digital Media Render)
- 66 - Gennemsyn af filer
- 67 - Visning af videoer
- 70 - DivX-registreringskode
- 71 - Visning af fotos
- 73 - Lytning til musik
- 75 Medielink-funktionen
- 75 - Medielink-forbindelse
- 76 - Brug af Medielink
- 76 - Visning af film
- 77 - Brug af musikafsnittet
- 77 - Brug af afsnittet tv-program
- 78 - Sådan installerer du plug-ins
- 79 DVR-funktion
- 79 - Forholdsregler ved anvendelse af USB-enheden
- 80 - Tidsskift (PAUSE & AFSPILNING AF DIREKTE TV)
- 83 - OPTAGELSE
- 84 - TIDSPLAN
- 87 - OPTAGET TV
- 90 EPG (elektronisk programguide) funktion (i digital tilstand)
- 90 - Slå EPG til/fra
- 90 - Vælg et program
- 91 - Guidevisningen NU/NÆSTE
- 91 - 8-dages visning
- 91 - Datovisning
- 91 - Udvidet beskrivelsesboks

92 3D-BILLEDER

- 92 3D-teknologi
- 93 Ved brug af 3D-briller
- 93 Visningsafstand for 3D-billeder
- 94 Visning af 3D-billeder
- 94 - Indstilling af 3D-billeder

96 TILPASNING AF TV-INDSTILLINGER

- 96 Menuen OPSÆTNING
- 97 Tilpasning af indstillinger
- 97 - Indstillinger for OPSÆTNING
- 98 - Indstillinger for BILLEDE
- 103 - Lydindstillinger
- 106 - Klokkelætsindstillinger
- 108 - Låseindstillinger
- 109 - Indstilling af valgmuligheder
- 112 - Netværksindstillinger
- 113 - SUPPORT-indstillinger

114 OPRETTELSE AF TILSLUTNINGER

- 115 Tilslutningsoversigt
- 116 Tilslutning til en HD-modtager, dvd-optager eller videoafspiller
- 116 - HDMI-tilslutning
- 116 - DVI til HDMI-tilslutning
- 117 - Component-tilslutning
- 117 - Tilslutning med et Scart-stik
- 118 - Composite-tilslutning
- 118 Tilslutning til en pc
- 119 - HDMI-tilslutning
- 119 - DVI til HDMI-tilslutning
- 120 - RGB-tilslutning
- 121 Tilslutning til et lydsystem
- 121 - Digital optisk lydtilslutning
- 121 Tilslutning til hovedtelefoner
- 122 Tilslutning til en USB-enhed
- 122 Tilslutning til et CI-modul
- 123 Tilslutning til trådløs mediebox
- 123 SIMPLINK-tilslutning
- 124 - Aktivering og brug af SIMPLINK-mener

125 TEKST-TV

- 125 Tænd eller sluk
- 125 Simpel tekst
- 125 - Valg af side
- 125 Toptekst
- 125 - Valg af gruppe/blok/side
- 125 - Direkte valg af side
- 126 Fasttext
- 126 - Valg af side
- 126 Specialfunktioner i tekst-TV

127 DIGITALT TEKST-TV

- 127 Tekst-TV i en digital tjeneste
- 127 Tekst-TV i digitale tjenester

128 VEDLIGEHOLDELSE

- 128 Opdatering af TV-firmware
- 129 Rengøring af TV'et
- 129 - Skærm og billede
- 129 - Kabinet og stativ
- 129 - Strømkabel
- 130 Forhindring af "billedfastbrænding" eller "indbrænding" på TV-skærmen

131 FEJLFINDING

133 SPECIFIKATIONER

145 IR-KODER

146 OPSÆTNING AF EKSTERN KONTROLENHED

- 146 Opsætning af RS-232C
- 146 Stiktype
- D-Sub 9-bens hanstik
- 147 Konfiguration af RS-232C
- 148 Kommunikationsparametre
- 148 Kommandoreferenceliste
- 149 Transmission/modtagelsesprotokol

SAMLING OG KLARGØRING

Udpakning

Kontroller produktkassen for følgende artikler. Hvis noget tilbehør mangler, skal du kontakte den lokale forhandler, hvor du har købt produktet. Illustrationerne i denne vejledning kan være anderledes end det pågældende produkt eller tilbehør.

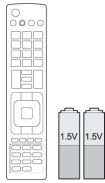

Fjernbetjening og batterier (AAA)



Cd med Nero MediaHome 4 Essentials



Brugervejledning

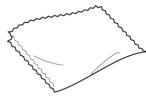

Polerklud¹
(afhængigt af modellen)

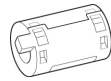

Ferritkerne
(afhængigt af modellen)



Renseklude (vante)²
(afhængigt af modellen)

1 Aftør forsigtigt pletterne på kabinettet med polerkluden.

2 Aftør kun pletter på ydersiden med renskludene.

Sørg for ikke at gnide hårdt, når der fjernes pletter. For hårdt tryk kan give ridser eller misfarvning.

Frontrammen rengøres ved langsomt at tørre i én retning, efter at du har sprayet vand 1-2 gange på renskludene. Fjern overskydende fugt efter rengøringen. Overdreven fugt kan resultere i vandpletter på rammen.

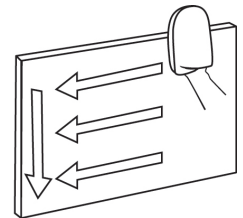

Kun 32/37/42/47LV55**, 32/37/42/47/55LV57**, 42/47/55LV77**, 32/37/42/47/55LW55**, 32/37/42/47/55LW57**, 32/42/47/55LW65**, 42/47/55LW75**, 42/47/55LW77**, 47/55LW95**, 47/55LW98**, 72LZ97**



x 8

M4 x 16

(kun 47/55LW95**, 47/55LW98**)



x 8

M4 x 12

(kun 32/37/42/47LV55**, 32/37/42/47/55LV57**, 42/47/55LV77**, 32/37/42/47/55LW55**, 32/37/42/47/55LW57**, 32/42/47/55LW65**, 42/47/55LW75**, 42/47/55LW77**)

Skruer til samling



x 4

M5 x 35



x 4

M4 x 26

(kun 72LZ97**)

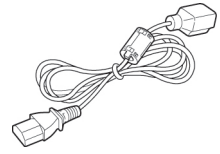
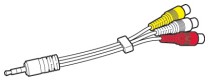
Strømkabel
(kun 72LZ97**)

Composite-omformer

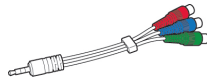
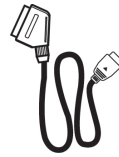
kabel
Komponent-omformer-

SCART omformer

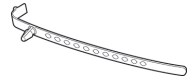
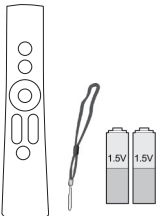
Kabelholder
(afhængigt af modellen)Magic Motion-fjernbetjening,
strop, batterier (AA)
(kun 42/47/55LV77**, 42/47/55LW75**, 42/47/55LW77**, 47/55LW95**, 47/55LW98**, 72LZ97**)FPR 3D-briller¹
(kun 32/37/42/47/55LW55**, 32/37/42/47/55LW57**, 32/42/47/55LW65**, 47/55LW98**)3D-briller (AG-S250)
(kun 42/47/55LW75**, 42/47/55LW77**, 47/55LW95**, 72LZ97**)Skruer til fastgørelse
(kun 32/37LV55**, 32/37LV57**, 32/37LW55**, 32/37LW57**, 32LW65**)

1 Antallet af 3D-briller kan være forskelligt fra land til land.

Kun 32/37/42/47/55LV571S, 32/37/42/47/55LW573S, 32/37/42/47/55LW575S

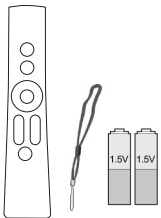
Magic Motion-fjernbetjening,
strop, batterier (AA)

RF-dongle

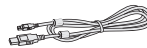

RF-donglekabel

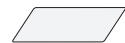

Velcro

**FORSIGTIG**

- Undlad at bruge ikke-godkendte artikler for at tilgodese sikkerhed og produktets levetid.
- Tings- eller personskaade som følge af brug af ikke-godkendte artikler dækkes ikke af garantien.

**BEMÆRK**

- De medfølgende dele til produktet kan variere, afhængigt af modellen.
- Produktspecifikationer eller indhold i denne vejledning kan ændres uden forudgående varsel på grund af opgradering af produktfunktioner.
- Sådan bruges ferritkernen (afhængigt af modellen)
 - Brug ferritkernen til at reducere de elektromagnetiske bølger, der skaber interferens med TV'et. Placer ferritkernen på strømkablet, tæt på stikkontakten.

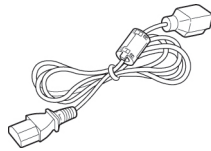

- Installer ferritkernen som vist på følgende billede. (kun 72LZ97**)
- Brug ferritkernen til at reducere de elektromagnetiske bølger i HDMI til DVI-kablet.



Opsæt ferritkernen 15 cm væk fra HDMI/DVI IN-kablet.

- Du opnår optimal tilslutning ved at sikre, at HDMI-kabler og USB-enheder har bezel, der er mindre end 10 mm i tykkelsen og 18 mm i bredden.

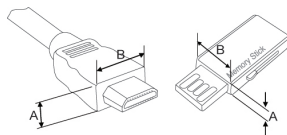

*A ≤ 10 mm

*B ≤ 18 mm

Købes separat

Separat ekstraudstyr kan ændres eller modificeres for at forbedre kvaliteten, uden at dette meddeles. Kontakt din forhandler for at købe disse udstyrsdele. Disse enheder virker kun med kompatibelt LG LED LCD-TV.

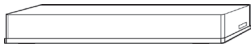

Trådløs mediebox
(AN-WL100E,
AN-WL100ET)

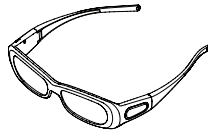

3D-briller
(AG-S230, AG-S250, AG-S270)
(kun 42/47/55LW75**, 42/47/55LW77**,
47/55LW95**, 72LZ97**)



LG USB til VOD
(AN-UM200)
(kun Frankrig)



Trådløst LAN til bredbånd/
DLNA-adapter
(AN-WF100)
(undtagen 47/55LW95**,
47/55LW98**)

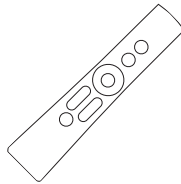

Magic Motion-fjernbetjening
(AN-MR200)



FPR 3D-briller¹
(AG-F2**)
(kun 32/37/42/47/55LW55**,
32/37/42/47/55LW57**,
32/42/47/55LW65**, 47/55LW98**)



Kamera til videoopkald²
(AN-VC300)
(afhængigt af modellen)

- 1 Modelnavnet eller -designet kan ændres afhængigt af opgraderingen af produktfunktionerne, producentens forhold eller politikker.
- 2 Kamera til videoopkald kan anvendes med visse LG TV'er. Kamera til videoopkald er ikke tilgængeligt i alle lande.

Dele og knapper

- Det viste billede kan variere fra billedet på dit TV.



BEMÆRK

- TV-apparatet kan sættes i standbytilstand for at reducere strømforbruget. Og TV'et bør slukkes, hvis det ikke skal bruges i nogen tid, da dette vil reducere energiforbruget. Dermed reduceres den generelle driftsomkostning også.



FORSIGTIG

- Træd ikke på glasholderen, og udsæt den ikke for stød. Den kan gå i stykker med risiko for personskade på grund af glassplinter, eller TV'et kan vælte.
- Træk ikke i TV'et. Det kan beskadige gulvet eller produktet.
- For nogle modeller er den tynde film på skærmen en del af tv'et, så lad den sidde på.

Kun 32/42/47/55LW65**, 47/55LW95**, 47/55LW98**

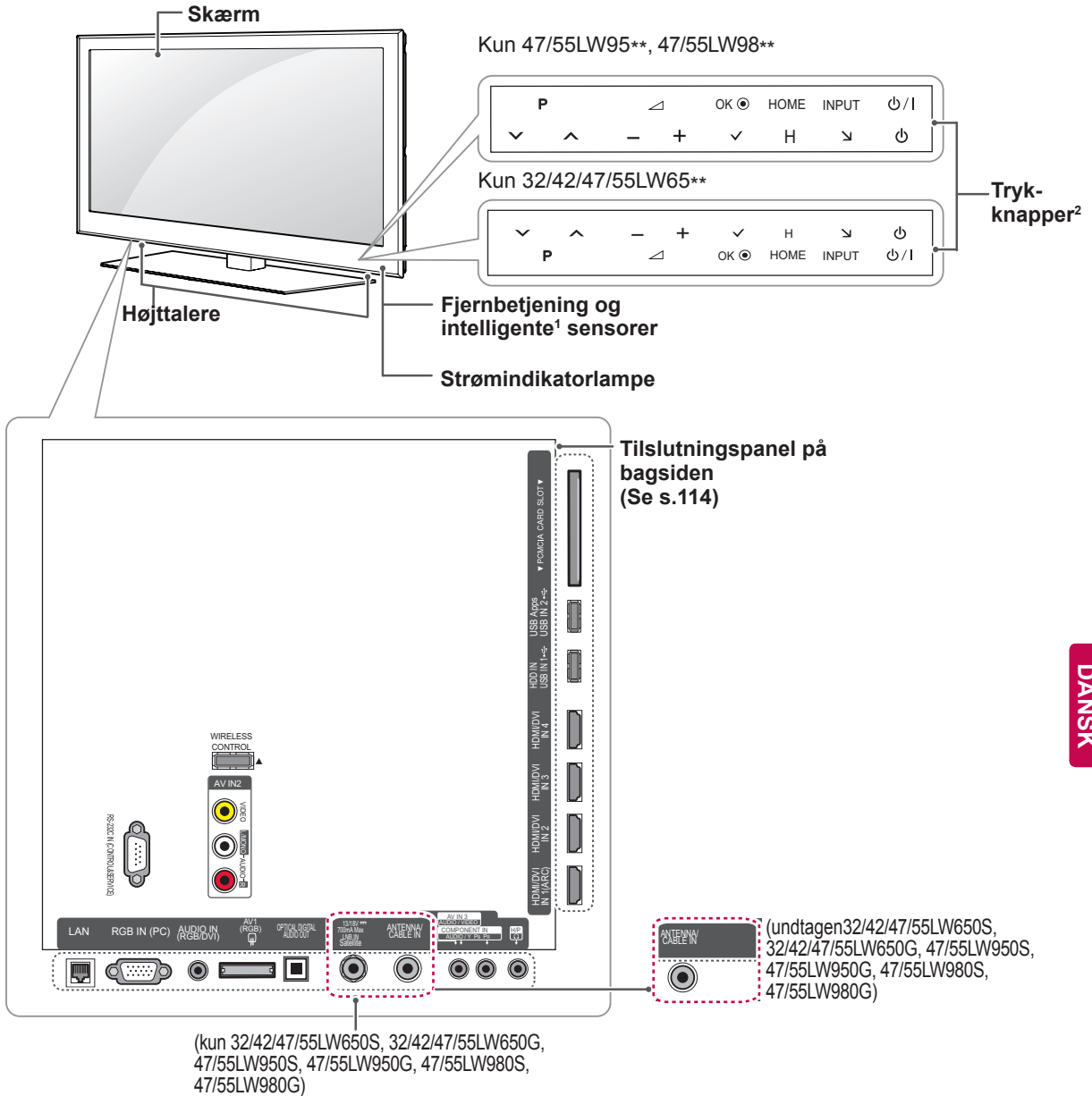

DANSK

Trykknap ²	Beskrivelse
⏻ / ⏪	Tænder eller slukker for strømmen.
INPUT	Ændrer indgangskilden.
HOME (Hjem)	Åbner startmenuen eller gemmer inputtet og lukker menuerne.
OK ●	Vælger det fremhævede menupunkt eller bekræfter et input.
- ▲ +	Justerer lydstyrkeniveauet.
▼ P ▲	Ruller gennem de gemte programmer.

- 1 Intelligent sensor - Justerer billedkvaliteten og lysstyrken efter det omgivende miljø.
- 2 Alle knapperne er berøringsfølsomme og kan betjenes blot med en enkelt berøring med fingeren.

! BEMÆRK

- Du kan indstille strømindikatorlampen til Til eller Fra ved at vælge **ALTERNATIV** i Startmenuen - OPSÆTNING.

Kun 32/37/42/47LV55**, 32/37/42/47/55LW55**, 42/47/55LW75**

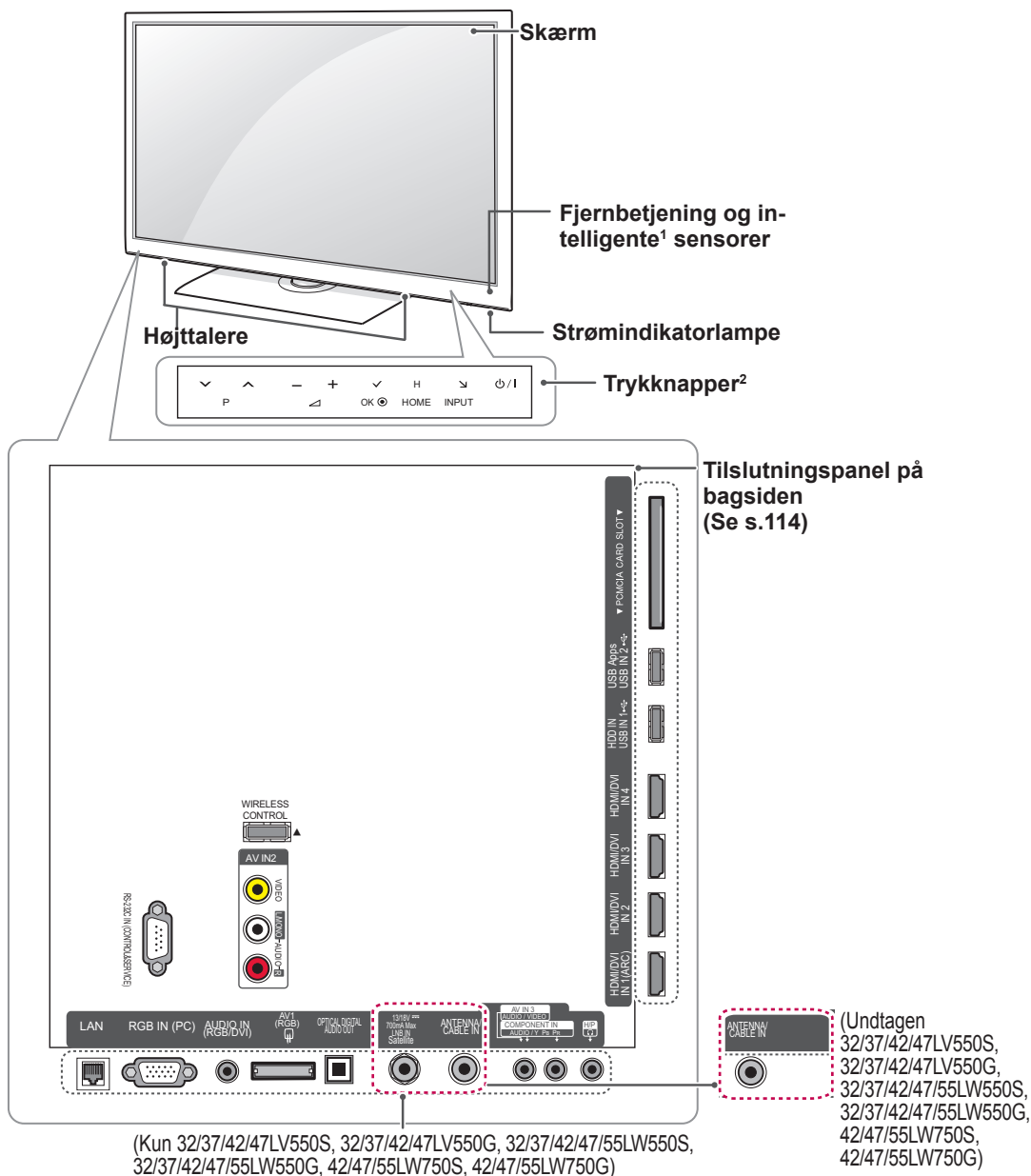

DANSK

Trykknop ²	Beskrivelse
⏻ / I	Tænder eller slukker for strømmen.
INPUT	Ændrer indgangskilden.
HOME (Hjem)	Åbner startmenuen eller gemmer inputtet og lukker menuerne.
OK ●	Vælger det fremhævede menupunkt eller bekræfter et input.
- / +	Justerer lydstyrkeniveauet.
∨ P ^	Ruller gennem de gemte programmer.

- 1 Intelligent sensor - Justerer billedkvaliteten og lysstyrken efter det omgivende miljø.
- 2 Alle knapperne er berøringsfølsomme og kan betjenes blot med en enkelt berøring med fingeren.



BEMÆRK

- Du kan indstille strømindikatorlampen til Til eller Fra ved at vælge **ALTERNATIV** i Startmenuen - OPSÆTNING.

Kun 32/37/42/47/55LV57**, 42/47/55LV77**, 32/37/42/47/55LW57**, 42/47/55LW77**

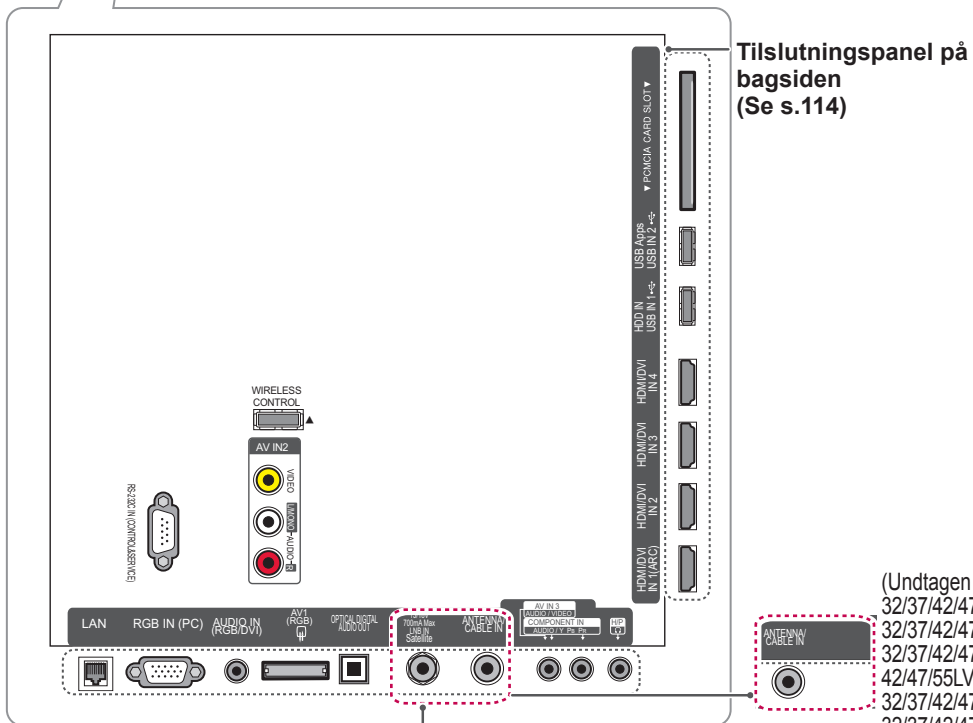
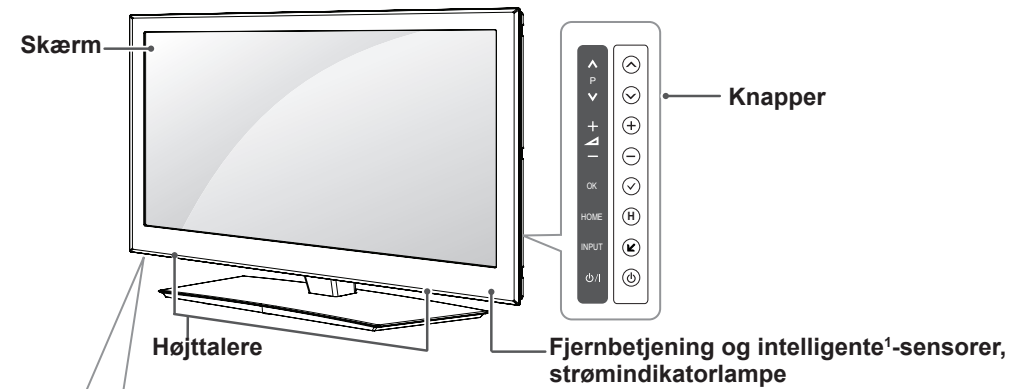

(Kun 32/37/42/47/55LV570S, 32/37/42/47/55LV571S, 32/37/42/47/55LV570G, 42/47/55LV770S, 32/37/42/47/55LW570S, 32/37/42/47/55LW573S, 32/37/42/47/55LW575S, 32/37/42/47/55LW570G, 42/47/55LW770S, 42/47/55LW770G)

(Undtagen 32/37/42/47/55LV570S, 32/37/42/47/55LV571S, 32/37/42/47/55LV570G, 42/47/55LV770S, 32/37/42/47/55LW570S, 32/37/42/47/55LW573S, 32/37/42/47/55LW575S, 32/37/42/47/55LW570G, 42/47/55LW770S, 42/47/55LW770G)

Knap	Beskrivelse
⏻ / ⏪	Tænder eller slukker for strømmen.
INPUT	Ændrer indgangskilden.
HOME (Hjem)	Åbner startmenuen eller gemmer inputtet og lukker menuerne.
OK	Vælger det fremhævede menupunkt eller bekræfter et input.
- / +	Justerer lydstyrkeniveauet.
⏮ / ⏭	Ruller gennem de gemte programmer.

1 Intelligent sensor - Justerer billedkvaliteten og lysstyrken efter det omgivende miljø.

! BEMÆRK

- Du kan indstille strømindikatorlampen til Til eller Fra ved at vælge **ALTERNATIV** i Startmenuen - OPSÆTNING.

Kun 72LZ97**

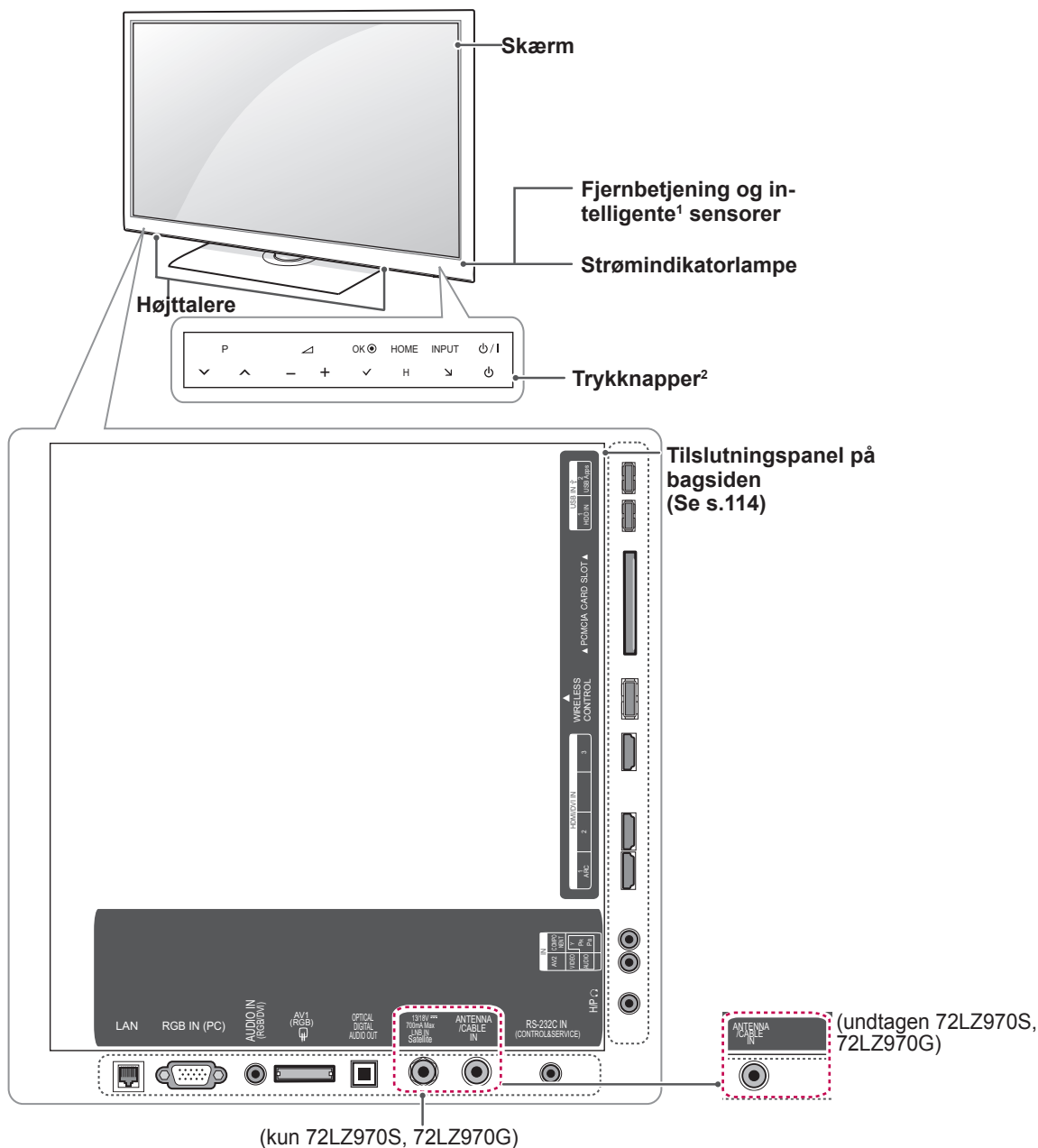

DANSK

(kun 72LZ970S, 72LZ970G)

Trykknop ²	Beskrivelse
⏻ / I	Tænder eller slukker for strømmen.
INPUT	Ændrer indgangskilden.
HOME (Hjem)	Åbner startmenuen eller gemmer inputtet og lukker menuerne.
OK ●	Vælger det fremhævede menupunkt eller bekræfter et input.
- / +	Justerer lydstyrkeniveauet.
√ P ^	Ruller gennem de gemte programmer.

- 1 Intelligent sensor - Justerer billedkvaliteten og lysstyrken efter det omgivende miljø.
- 2 Alle knapperne er berøringsfølsomme og kan betjenes blot med en enkelt berøring med fingeren.

! BEMÆRK

- Du kan indstille strømindikatorlampen til Til eller Fra ved at vælge **ALTERNATIV** i Startmenuen - OPSÆTNING.

Løft og flytning af TV'et

Når du vil flytte eller løfte TV'et, skal du læse følgende for at undgå, at TV'et bliver ridset eller beskadiget, samt af hensyn til sikker transport, uanset typen og størrelsen.



FORSIGTIG

- Undgå altid at berøre skærmen, da det kan medføre beskadigelse af skærmen.

- Det anbefales at flytte TV'et i den kasse eller det indpakningsmateriale, som enheden oprindeligt blev leveret i.
- Før du flytter eller løfter TV'et, skal du frakoble strømkablet og alle øvrige kabler.
- Når du holder TV'et, skal skærmen vende væk fra dig, så du undgår at beskadige den.



- Hold godt fast i TV'et foroven og forned. Undlad at holde fast i den gennemsigtige del, højttaleren eller højttalerens gitterområde.

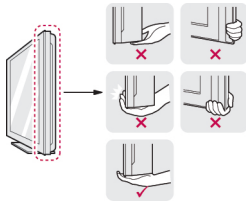

- Et stort TV bør som minimum transporteres af 2 personer.
- Ved manuel transport af TV'et skal du holde TV'et som vist på følgende illustration.

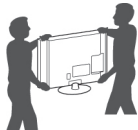

- Ved transport af TV'et skal du undlade at udsætte det for stød eller overdrevne vibrationer.
- Ved transport af TV'et skal du holde det oprejst og aldrig dreje det om på siden eller vippe det forover eller mod venstre eller højre.

Opsætning af TV'et

Placer TV'et på en bordsokkel, og monter TV'et på et bord eller på væggen.

Montering af soklen

Hvis TV'et ikke monteres på en væg, skal du følge anvisningerne nedenfor for at montere soklen.

Kun 47/55LW95**, 47/55LW98**

- 1 Læg TV'et med skærmens side nedad på en lige overflade.



FORSIGTIG

- Læg en skummåtte eller en blød, beskyttende klud på overfladen for at beskytte skærmen mod beskadigelse. Sørg for, at der ikke er noget, der presses mod skærmen.

- 2 Monter delene på soklens holderstykke sammen med sokkelfoden på TV'et.

Model	Skrue til samling	Antal skruer
47/55LW95**	M4 x 16	4
47/55LW98**		

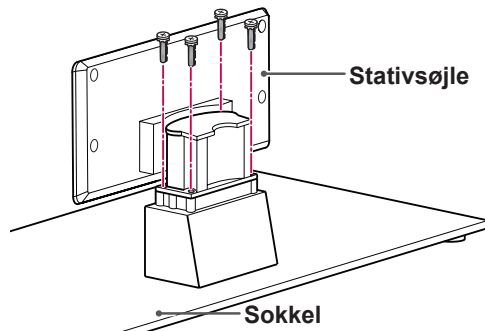

- 3 Monter enkeltdelene i soklens bagerste dæksel på TV'et.

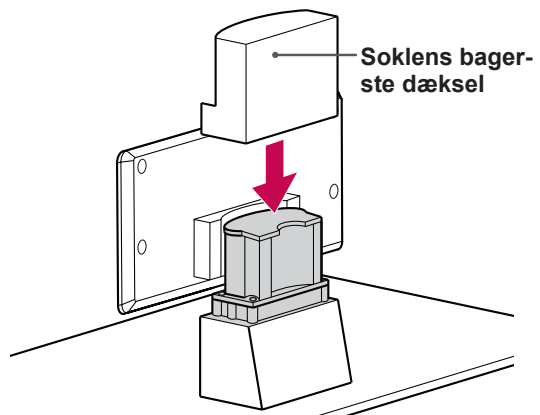

- 4 Fastgør TV'et og soklen med de 4 skruer.

Model	Skrue til samling	Antal skruer
47/55LW95** 47/55LW98**	M4 x 16	4

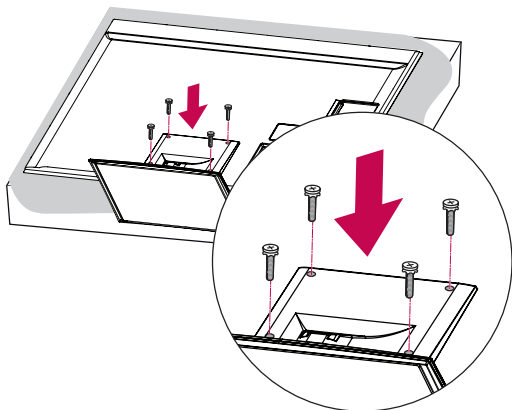

FORSIGTIG

- Fastgør skruerne for at forhindre TV'et i at vippe forover. Stram ikke skruerne for meget.

Kun 32/37/42/47LV55**, 32/37/42/47/55LV57**,
42/47/55LV77**, 32/37/42/47/55LW55**,
32/37/42/47/55LW57**, 32/42/47/55LW65**,
42/47/55LW75**, 42/47/55LW77**

- 1 Læg TV'et med skærmens side nedad på en lige overflade.



FORSIGTIG

- Læg en skummåtte eller en blød, beskyttende klud på overfladen for at beskytte skærmen mod beskadigelse. Sørg for, at der ikke er noget, der presses mod skærmen.

- 2 Monter delene på soklens holderstykke sammen med sokkelfoden på TV'et.

Model	Skrue til samling	Antal skruer
32/37/42/47LV55**, 32/37/42/47/55LV57**, 42/47/55LV77**, 32/37/42/47/55LW55**, 32/37/42/47/55LW57**, 42/47/55LW75**, 42/47/55LW77**, 32/42/47/55LW65**	M4 x 12	4

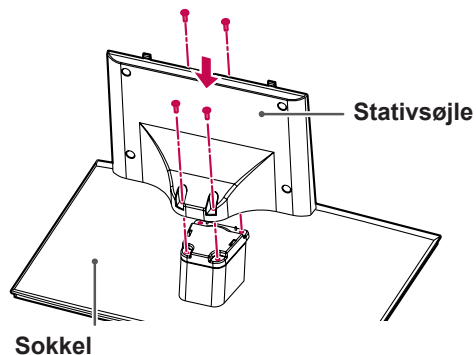

- 3 Saml tv'et som vist.

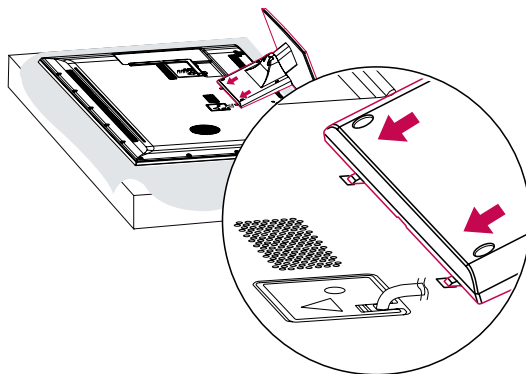

4 Fastgør TV'et og soklen med de 4 skruer.

Model	Skruer til samling	Antal skruer
32/37/42/47LV55**, 32/37/42/47/55LV57**, 42/47/55LV77**, 32/37/42/47/55LW55**, 32/37/42/47/55LW57**, 42/47/55LW75**, 42/47/55LW77**, 32/42/47/55LW65**	M4 x 12	4

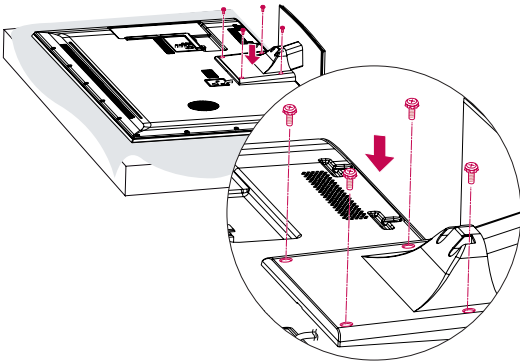

FORSIGTIG

- Fastgør skruerne for at forhindre TV'et i at vippe forover. Stram ikke skruerne for meget.

Kun 72LZ97**

- 1 Læg TV'et med skærmens side nedad på en lige overflade.



FORSIGTIG

- Læg en skummåtte eller en blød, beskyttende klud på overfladen for at beskytte skærmen mod beskadigelse. Sørg for, at der ikke er noget, der presses mod skærmen.

- 2 Monter delene på soklens holderstykke sammen med sokkelfoden på TV'et.

Model	Skruer til samling	Antal skruer
72LZ97**	M5 x 35	4

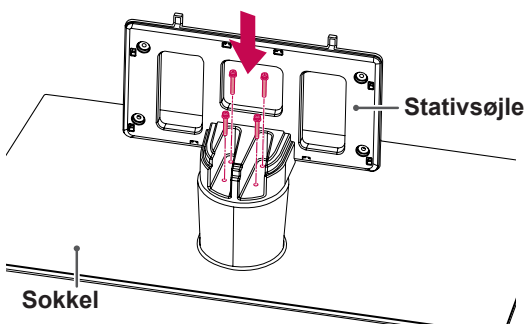

- 3 Saml tv'et som vist.

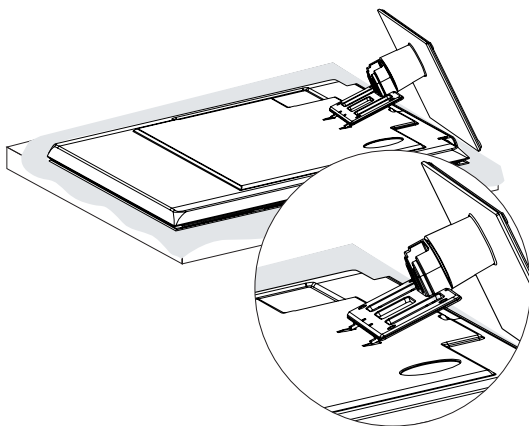

- 4 Monter enkeltdelene i soklens bagerste dæksel på TV'et.

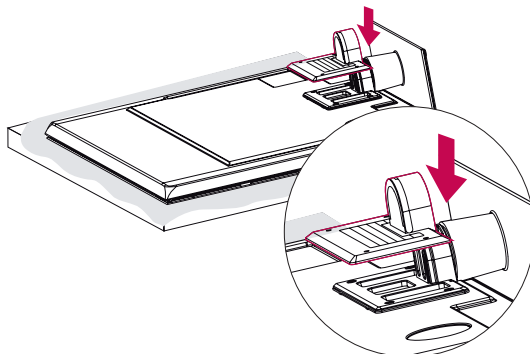

- 5 Fastgør TV'et og soklen med de 4 skruer.

Model	Skruer til samling	Antal skruer
72LZ97**	M4 x 26	4

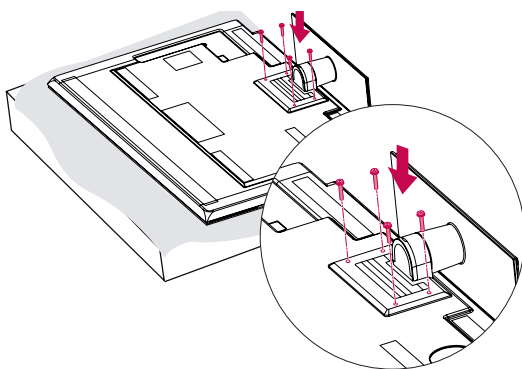

FORSIGTIG

- Fastgør skruerne for at forhindre TV'et i at vippe forover. Stram ikke skruerne for meget.

Montering på et bord

- Løft og vip TV'et til oprejst position på et bord.
 - Sørg for (mindst) 10 cm mellemrum til væggen for at sikre korrekt ventilation.

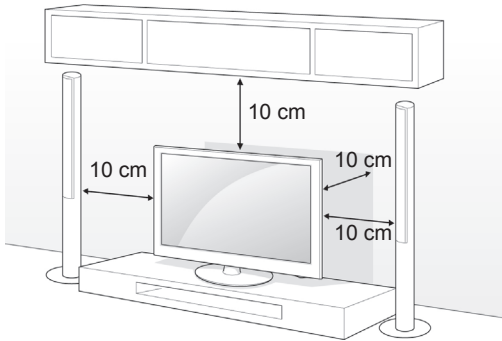

- Tilslut strømledningen til en stikkontakt.



FORSIGTIG

- Placer ikke TV'et tæt på varmekilder, da det kan medføre brand eller anden skade.



BEMÆRK

- Drej 20 grader mod venstre eller højre, og juster vinklen på TV'et, så den passer til dine behov.

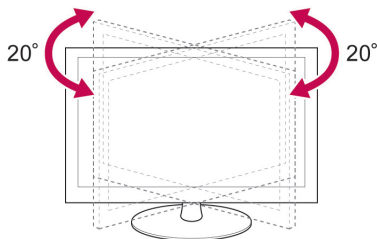

Fastgørelse af TV'et til et bord

Kun 32/37LV55**, 32/37LV57**, 32/37LW55**, 32/37LW57**, 32LW65**

Fastgør TV'et til et bord for at forhindre, at det vælter forover, bliver beskadiget, eller der opstår personskaade.

Monter TV'et på et bord, og isæt og stram derefter den medfølgende skrue bag på soklen.

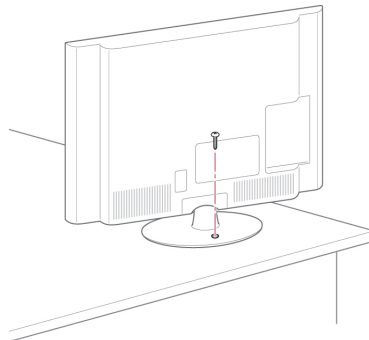

ADVARSEL

- For at undgå at TV'et vælter, skal det fastgøres sikkert til underlaget/væggen, som det fremgår i installationsvejledningen. Det kan forårsage personskaade at vippe, ryste eller rykke i skærmen.

Fastgørelse af TV'et til en væg

(Denne funktion er ikke tilgængelig på alle modeller).

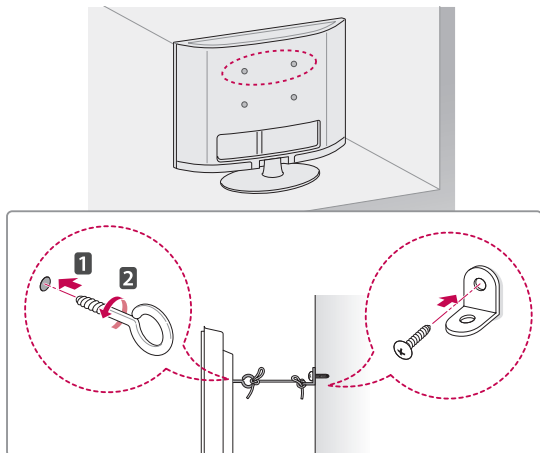

- 1 Indsæt og stram øjeboltene eller TV-beslagene og boltene bag på TV'et.
- Hvis der sidder bolte i øjeboltene position, skal du fjerne boltene først.
- 2 Monter vægbeslagene med boltene til væggen. Sørg for, at vægbeslaget passer til øjeboltene bag på TV'et.
- 3 Fastgør øjeboltene og vægbeslagene stramt med et robust reb.
Sørg for at holde rebet vandret med den lige overflade.

**FORSIGTIG**

- Sørg for, at børn ikke klatrer op på TV'et eller hænger i det.

**BEMÆRK**

- Brug en platform eller et kabinet, der er stort og stærkt nok til at støtte TV'ets vægt.

Brug af Kensington Security System

(Denne funktion er ikke tilgængelig på alle modeller).

Stikket til Kensington Security System findes bag på TV'et. Du finder flere oplysninger om installation og anvendelse ved at se i vejledningen til Kensington Security System eller ved at besøge <http://www.kensington.com>.

Tilslut kablet til Kensington Security System mellem TV'et og et bord.

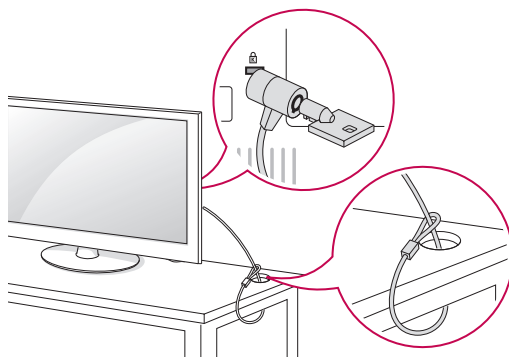

Montering på en væg

Fastgør forsigtigt et vægmonteringsbeslag bag på TV'et, og fastgør vægmonteringsbeslaget på en massiv væg, der står vinkelret på gulvet. Hvis du vil fastgøre TV'et på andre bygningsmaterialer, skal du kontakte en kvalificeret servicemedarbejder.

LG anbefaler, at vægmontering udføres af fagpersonale.

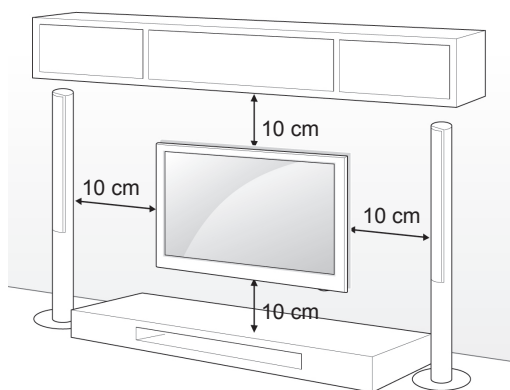

Sørg for at bruge skruer og vægmonteringsbeslag, der overholder VESA-standarden. Standarddimensioner for vægbeslagsæt beskrives i følgende tabel.

Separat ekstraudstyr (vægmonteringsbeslag)

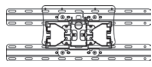
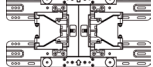
Model	32LV55** 32LV57** 32LW55** 32LW57** 32LW65**	37LV55** 37LV57** 37LW55** 37LW57**
VESA (A x B)	200 x 100	200 x 200
Standardskrue	M4	M6
Antal skruer	4	4
Vægmonteringsbeslag	LSW100B, LSW100BG	LSW200B, LSW200BG
		

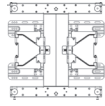
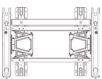
Model	42/47LV55** 42/47/55LV57** 42/47/55LV77** 42/47/55LW55** 42/47/55LW57** 42/47/55LW65** 42/47/55LW75** 42/47/55LW77** 47/55LW95** 47/55LW98**	72LZ97**
VESA (A x B)	400 x 400	600 x 400
Standardskrue	M6	M8
Antal skruer	4	4
Vægmonteringsbeslag	LSW400B, LSW400BG	LSW600B
		

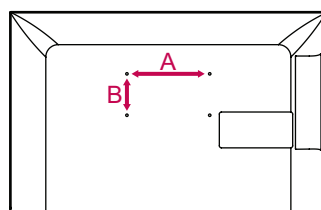

! FORSIGTIG

- Sluk for strømmen, og flyt eller installer derefter TV'et. Ellers er der risiko for elektrisk stød.
- Hvis du installerer TV'et i loftet eller på en skrå væg, kan det falde ned og føre til alvorlig personskade. Brug et godkendt LG-vægmonteringsbeslag, og kontakt den lokale forhandler eller kvalificeret servicepersonale.
- Undlad at stramme skrueerne for meget, da dette kan medføre, at TV'et beskadiges, og garantien bortfalder.
- Brug de skruer og vægmonteringsbeslag, der overholder VESA-standarden. Ting- eller personskade som følge af misbrug eller brug af forkert udstyr dækkes ikke af garantien.

! BEMÆRK

- Brug de skruer, der er angivet under specifikationerne for VESA-standardskruer.
- Vægbeslagssættet omfatter en monteringsvejledning og nødvendige dele.
- Skruernes længde kan variere, afhængigt af vægbeslaget. Sørg for at bruge den korrekte længde.
- Du finder flere oplysninger i vejledningen, der følger med vægmonteringsbeslaget.

Ordning af kabler

Kun 32/37/42/47LV55**, 32/37/42/47/55LV57**,
42/47/55LV77**, 32/37/42/47/55LW55**,
32/37/42/47/55LW57**, 32/42/47/55LW65**,
42/47/55LW75**, 42/47/55LW77**, 47/55LW95**,
47/55LW98**

- 1 Saml og bind kablerne sammen med kabelholderen på bagsiden af tv'et.

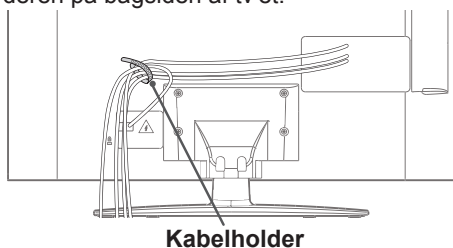

Kun 72LZ97**

- 1 Saml og bind kablerne sammen med kabelholderen.

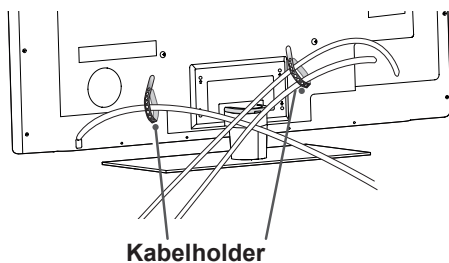

- 2 Træk i kabelhåndteringen på sokkeldækslet, og arranger kablerne. Sæt den derefter på plads.

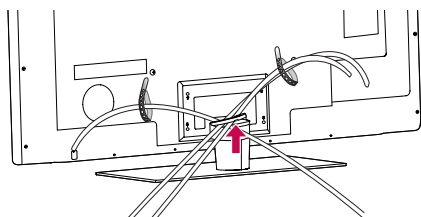

FORSIGTIG

- Undlad at flytte TV'et ved at holde i kabelhåndteringsspændet, da kabelhåndteringsspændet kan gå i stykker, og dette kan medføre personskaade og beskadigelse af TV'et.

FJERNBETJENING

Beskrivelserne i denne vejledning er baseret på knapperne på fjernbetjeningen. Læs denne vejledning omhyggeligt, og brug TV'et korrekt.

Hvis du vil udskifte batterier, skal du åbne batteridækslet, udskifte batterierne (1,5 V AAA), så \oplus - og \ominus -enderne passer til etiketten i batterirummet, og derefter lukke batteridækslet. Sørg for at pege fjernbetjeningen i retning af fjernbetjenings-sensoren på TV'et.

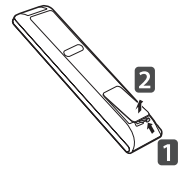

Fjernelse af batterier: Følg installationsvejledningen i modsat rækkefølge.



FORSIGTIG

- Undlad at blande gamle og nye batterier, da dette kan beskadige fjernbetjeningen.

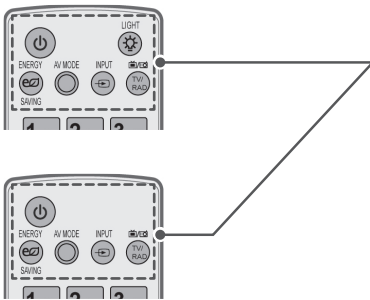

⏻ (POWER (TÆND/SLUK))

Tænder eller slukker for TV'et.

LIGHT (LYS)

Oplyser knapperne på fjernbetjeningen.

ENERGY SAVING (ENERGIBESPARELSE) (Se s.98)

Justerer skærmens lysstyrke for at reducere energiforbruget.

AV MODE (AV-TILSTAND) (Se s.42)

Vælger en AV-tilstand.

INPUT (Se s.43)

Ændrer indgangskilden og tænder for TV'et.

TV/RAD (TV/RADIO)

Vælger radio-, TV- og DTV-program.

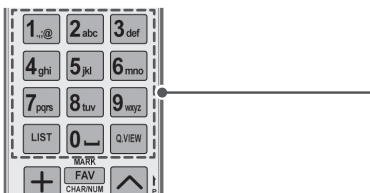

Alfanumeriske knapper

Indsætter bogstaver og tal.

LIST (LISTE) (Se s.39)

Åbner den gemte programliste.

⏪ (Mellelrum)

Åbner et tomt mellemrum på skærmens tastatur.

Q.VIEW (H.VISNING)

Vender tilbage til det program, der sidst blev set.

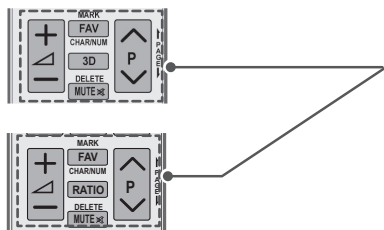

Justerer lydstyrkeniveauet.

MARK (MARKER)

Vælg en menu eller indstilling.

FAV (FORETR.) (Se s.40)

Åbner din foretrukne programliste.

CHAR/NUM (TEGN/TAL)

Skifter mellem bogstav- og talindtastningsmetoden.

3D (kun 3D-modeller) (Se s.92)

Bruges til visning af 3D-video.

RATIO (FORMATFORHOLD) (Se s.41)

Ændrer størrelsen på et billede

DELETE (SLET)

Sletter bogstaver og tal.

MUTE (LYDLØS)

Slår alle lyde fra.

P ^ v

Ruller gennem de gemte programmer.

PAGE (SIDE)

Flytter til den forrige eller næste skærm.

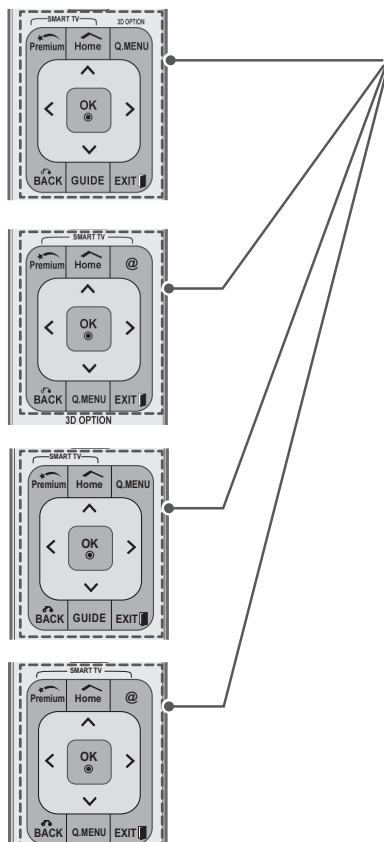

Premium

Åbner Premium-menuerne.

Home (Hjem)

Åbner startmenuen.

Q. MENU (H.MENU) (Se s.44)

Åbner hurtigmenuerne.

3D OPTION (3D-INDSTILLING) (kun 3D-modeller) (Se s.92)

Bruges til visning af 3D-video.

@

Direkte adgang til din internetportal med underholdning og nyhedstjenester udviklet af Orange. (kun Frankrig)

Navigationsknapper (op/ned/venstre/højre)

Ruller gennem menuer eller indstillinger.

OK

Vælger menuer eller indstillinger og bekræfter dit input.

BACK (TILBAGE)

Vender tilbage til det forrige niveau.

GUIDE (VEJLEDN.)

Viser programvejledningen.

EXIT (AFSLUT)

Rydder alle visninger på skærmen og vender tilbage til TV-visning.



Farvede knapper

Disse giver adgang til specielle funktioner i visse menuer.



KNAPPER TIL TELETEXT (Se s.125)

Disse knapper bruges til tekst-TV.
Yderligere oplysninger finder du i afsnittet "Tekst-TV".



UNDERTEKST

Henter de foretrukne undertekster i digital tilstand.

Kontrolknapper (■, ▶, II, ◀, ▶▶)

Kontrollerer Premium-indholdet, DVR eller Smart Share-menuerne eller de kompatible SIMPLINK-enheder (USB eller SIMPLINK eller DVR).

DIREKTE TV (Se s.79)

Retur til DIREKTE TV.

REC

Bruges til at justere DVR-menuen.

INFO (Se s.90)

Viser oplysninger om det aktuelle program og skærmen.

AD (LYDBESKR.)

Tænder eller slukker (On/Off) for Lydbeskrivelse.

RATIO (FORMATFORHOLD) (Se s.41)

Ændrer størrelsen på et billede.

GUIDE (VEJLEDN.)

Viser programvejledningen.

SIMPLINK (Se s.123)

Åbner de AV-enheder, der er tilsluttet TV'et, åbner SIMPLINK-menuen.

APP/*

Vælg MHP-TV-menukilden. (kun Italien)
(afhængigt af modellen)

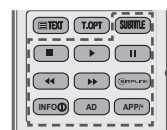
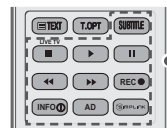
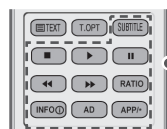

Funktioner på fjernbetjeningen til Magic Motion

Denne artikel følger ikke med alle modeller.

Du kan finde betjeningsinstruktioner i brugervejledningen til Magic Motion-fjernbetjeningen.

Læs denne vejledning omhyggeligt, og brug TV'et korrekt.

Når meddelelsen "Batteristatus for Magic Motion-fjernbetjeningen er lav. Udskift batteriet." vises, skal du udskifte batteriet.

Hvis du vil udskifte batterier, skal du åbne batteridækslet, udskifte batterierne (1,5 V AA), så \oplus - og \ominus -enderne passer til etiketten i batterirummet, og derefter lukke batteridækslet. Sørg for at pege fjernbetjeningen i retning af fjernbetjeningssensoren på TV'et.

Fjernelse af batterier: Følg installationsvejledningen i modsat rækkefølge.

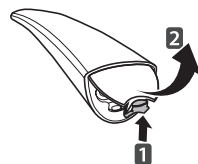

FORSIGTIG

- Undlad at blande gamle og nye batterier, da dette kan beskadige fjernbetjeningen

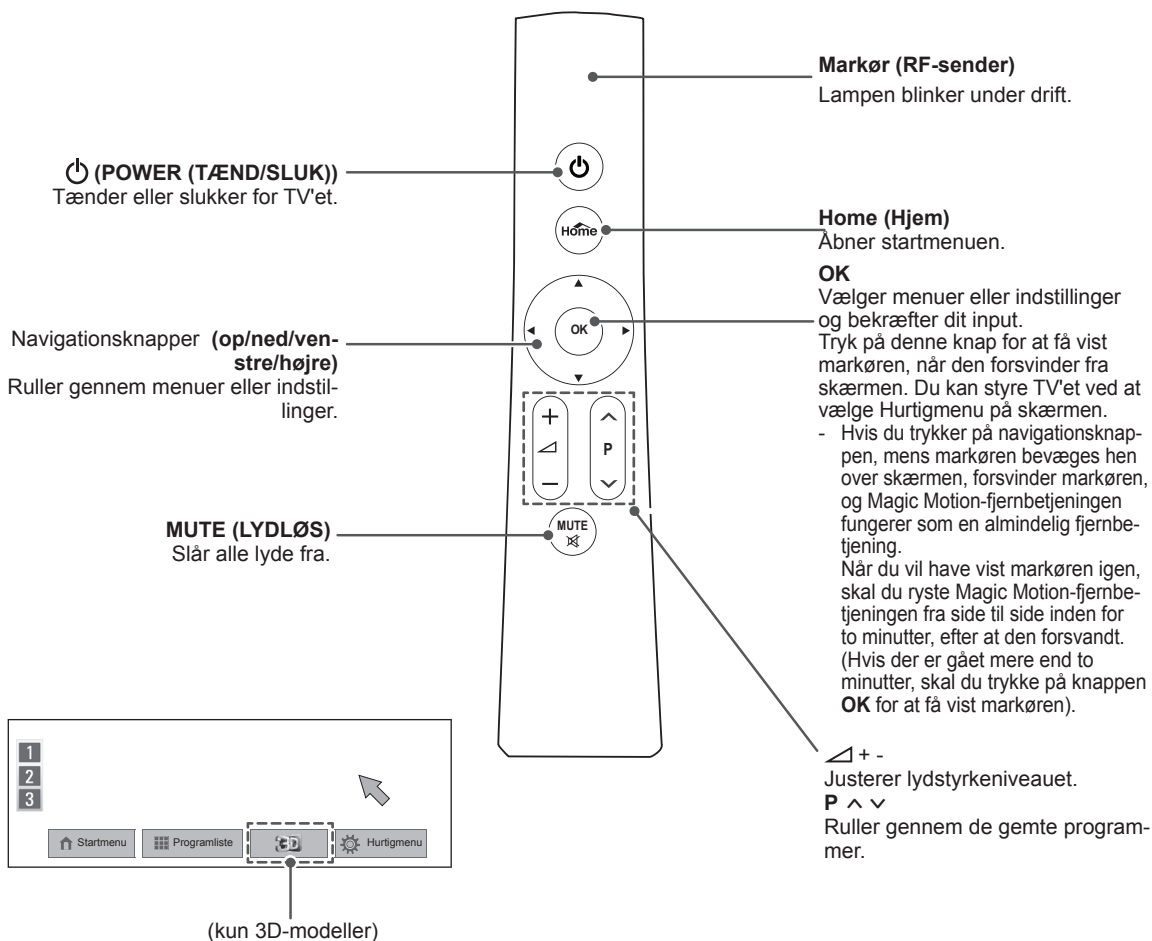

Installation af RF-dongle

(kun 32/37/42/47LV55**, 32/37/42/47/55LV57**, 32/37/42/47/55LW55**, 32/37/42/47/55LW57**, 32/42/47/55LW65**)

Det viste billede kan variere fra billedet på dit TV.

- 1 Find velcrotilbehørets påsætningssted på TV'et. Fjern derefter beskyttelsespapiret, og fastgør velcroen. (Tilbehørets placering er forskellig afhængigt af din TV-model)

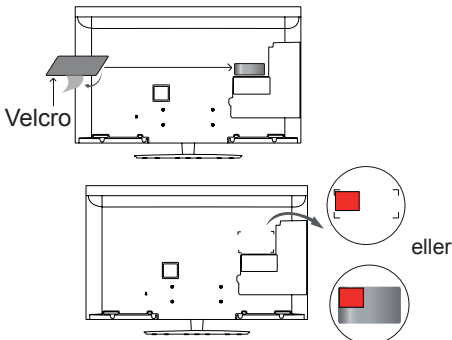

* Fastgør RF-donglen ud for det øverste venstre hjørnebeslag.

- 2 Tilslut RF-dongle-kabelstikket på RF-donglen til et USB-stik på TV'et.

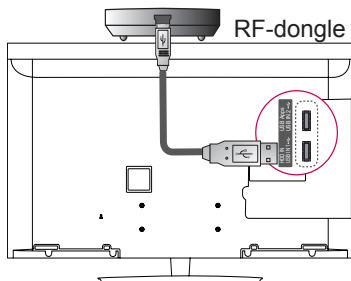

- 3 Fastgør RF-donglen til velcroen som vist herunder, og tænd derefter for TV'et.

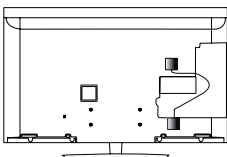

* Hvis RF-donglen til den trådløse mediebox er tilsluttet, skal du tilslutte RF-donglen til Magic Motion-fjernbetjeningen øverst til højre på bagsiden af TV'et.

* For at undgå trådløs interferens skal du holde afstanden mellem RF-donglen til Magic Motion-fjernbetjeningen og Wi-Fi-donglen på 20 cm.

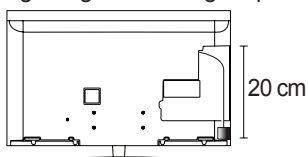

! BEMÆRK

- Købes separat: Undtagen 32/37/42/47/55LV571S, 32/37/42/47/55LW573S, 32/37/42/47/55LW575S

Registrering af Magic Motion-fjernbetjeningen

Magic Motion-fjernbetjeningen fungerer, når den er blevet parret med dit TV.

Registrer den Magic Motion-fjernbetjening, der skal bruges.

Sådan registrer du Magic Motion-fjernbetjeningen

Du registrerer fjernbetjeningen ved at trykke på knappen **OK** på fjernbetjeningen, mens du retter den mod TV'et.

Sådan genregistrerer du Magic Motion-fjernbetjeningen efter en registreringsfejl

Nulstil fjernbetjeningen ved at trykke på knapperne **OK** og **MUTE** (LYDLØS), og hold dem nede i 5 sekunder. (Når nulstillingen er udført, blinker lyset på markøren.) Gentag derefter ovenstående procedure for at registrere fjernbetjeningen.

Sådan bruger du Magic Motion-fjernbetjeningen

- 1 Tryk på knappen **OK**, hvis der ikke er nogen markør på din skærm. Markøren vises derefter på skærmen. Hvis markøren ikke har været i brug i et bestemt tidsrum, forsvinder den.
- 2 Du kan bevæge markøren ved at rette markørmodtageren på fjernbetjeningen mod TV'et og derefter bevæge den mod venstre, højre, op eller ned. Hvis markøren ikke fungerer korrekt, når du har klikket på knappen **OK**, skal du undlade at bruge fjernbetjeningen i 10 sekunder og derefter prøve igen.

Forholdsregler ved brug af Magic Motion-fjernbetjeningen

- Brug fjernbetjeningen inden for den maksimale kommunikationsafstand (10 m). Brug af fjernbetjeningen på længere afstand, eller hvis der er forhindringer i vejen, kan forårsage kommunikationsfejl.
- Der kan opstå kommunikationsfejl pga. andre enheder i nærheden. Elektriske enheder såsom mikrobølgeovne eller trådløse LAN-produkter kan forårsage interferens, eftersom de arbejder på samme båndbredde (2,4 GHz) som Magic Motion-fjernbetjeningen.
- Magic Motion-fjernbetjeningen kan tage skade eller rammes af fejlfunktionalitet, hvis den tabes eller rammes af hårde stød.
- Når du spiller et spil, skal Magic Motion-fjernbetjeningen holdes med stroppen omkring håndledet. Juster længden med justeringsringen.
- Pas på ikke at støde ind i møbler eller andre personer i nærheden, når du bruger Magic Motion-fjernbetjeningen.
- Producenten og installatøren kan ikke levere service i forhold til den personlige sikkerhed, da den pågældende trådløse enhed kan påvirkes af interferens fra elektromagnetiske bølger.
- Det anbefales, at der er et adgangspunkt (AP) mere end 1 m fra TV'et. Hvis adgangspunktet er tættere på end 1 m, virker Magic Motion-fjernbetjeningen muligvis ikke som forventet pga. frekvensinterferens.

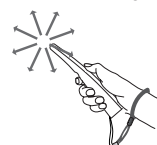

SE TV

Tilslutning af en antenne

Tilslut en antenne for at se TV ved at følge denne vejledning.

For at forhindre at udstyret beskadiges må du aldrig tilslutte netledninger, før du er færdig med at tilslutte alt udstyr.

Tilslutning af en antenne

Slut TV'et til et vægantennestik med et RF-kabel (75 Ω).

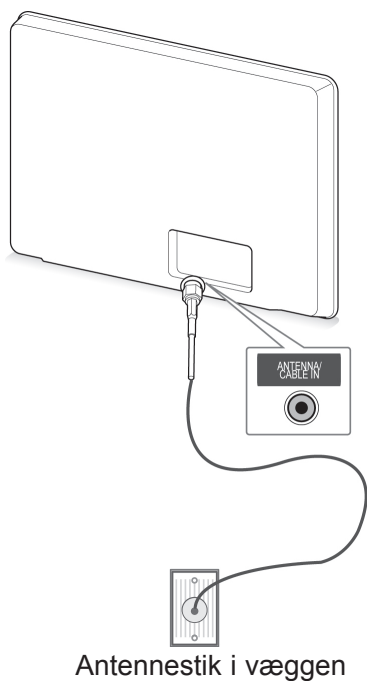

Antennestik i væggen

Tilslutning til en parabol

(kun satellitmodeller)

Slut TV'et til en parabol og til et satellitstik ved hjælp af et satellit-RF-kabel (75 Ω).

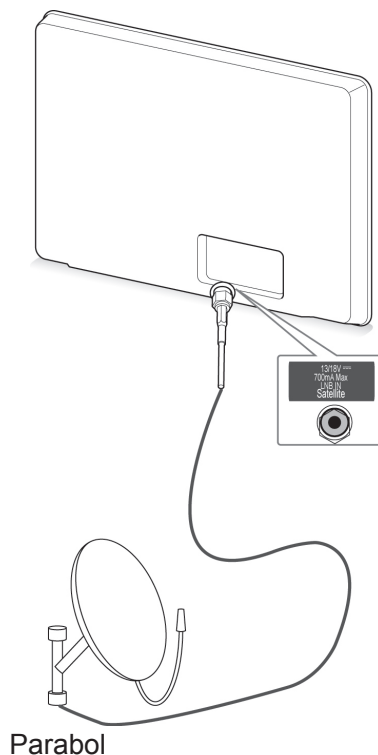

Parabol



BEMÆRK

- Hvis der skal bruges to TV'er, skal du bruge en signalfordeler.
- Hvis billedkvaliteten er dårlig, kan du forbedre billedkvaliteten ved at installere en signalforstærker.
- Hvis billedkvaliteten er dårlig med en tilsluttet antenne, skal du indstille antennen, så den peger i den rigtige retning.
- Der følger ikke antennekabel og omsætter med apparatet.

Når du tænder for TV'et for første gang

Når du tænder for TV'et for første gang, vises skærmen med startindstillinger. Vælg et sprog, og tilpas de grundlæggende indstillinger.

1 Tilslut strømledningen til en stikkontakt.

2 Tryk i standby-tilstand på  (POWER) (TÆND/SLUK) for at tænde TV'et.

Skærmen med startindstillinger vises, når du tænder for TV'et for første gang.

! BEMÆRK

- Du kan også få adgang til **Nulstil alt** ved at åbne **ALTERNATIV** i startmenuen - OPSÆTNING.

3 Følg vejledningen på skærmen for at tilpasse dine TV-indstillinger i overensstemmelse med dine præferencer.

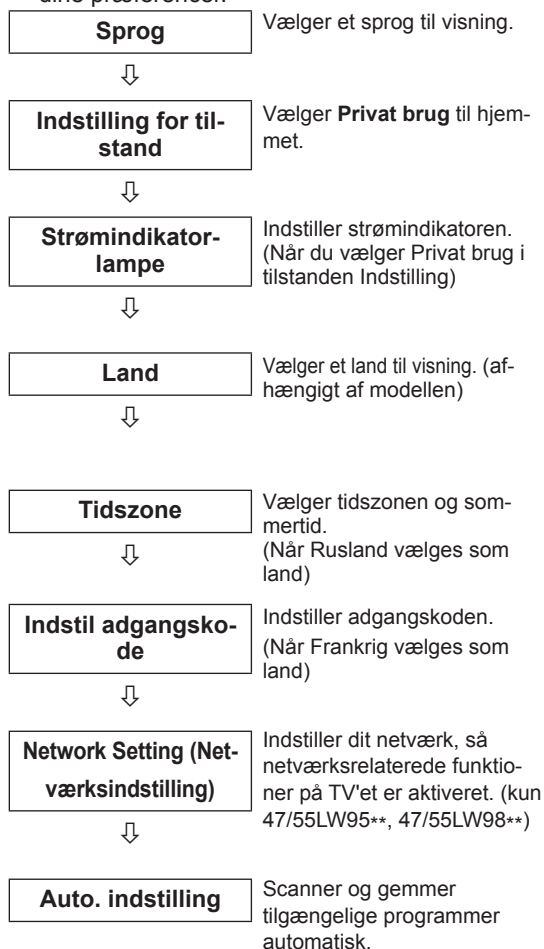

! BEMÆRK

- For lande uden bekræftede standarder for DTV-udsendelse vil nogle DTV-funktioner muligvis ikke fungere, afhængigt af miljøet for DTV-udsendelser.
- Hvis Frankrig f.eks. er valgt som land, er adgangskoden ikke '0', '0', '0', '0' men '1', '2', '3', '4'.
- Hvis du vil have vist billeder i den bedst mulige kvalitet i hjemmet, skal du vælge **Privat brug**.
- **Butiksdemo** er velegnet til butiksmiljøet.
- Hvis du vælger **Butiksdemo**, skifter evt. brugerdefinerede indstillinger tilbage til standardindstillingerne i **Butiksdemo** inden for 5 minutter.

4 Når de grundlæggende indstillinger er angivet, skal du trykke på **OK**.

! BEMÆRK

- Hvis du ikke angiver startindstillingen, vises den, hver gang TV'et tændes.
- Tag strømkablet ud af stikkontakten, når du ikke bruger TV'et i en længere periode.

5 Hvis du vil slukke for TV'et, skal du, trykke på  (POWER) (TÆND/SLUK).

Se TV

1 Tryk i standby-tilstand på  (POWER) (TÆND/SLUK) for at tænde TV'et.

2 Tryk på **INPUT**, og vælg **Antenne**.

3 Hvis du vil slukke for TV'et, skal du, trykke på  (POWER) (TÆND/SLUK).
TV'et skifter til standby-tilstand.

Åbning af startmenuen

- 1 Tryk på **Hjem** for at åbne startmenuen.
- 2 Tryk på navigationsknapperne for at rulle til en af følgende menuer, og tryk på **OK**.
- 3 Tryk på navigationsknapperne for at rulle til den ønskede indstilling eller valgmulighed, og tryk på **OK**.
- 4 Når du er færdig, skal du trykke på **EXIT (AFSLUT)**.



Valgmulighed	Beskrivelse
1	Aktuel dato, aktuelt klokkeslæt
2	Oplysninger om kanalprogrammer
3	Funktionskort: Du kan benytte adskillige indholdsfiler ved at vælge hvert kort, og du kan redigere premium-kortet ved at vælge 5 elementer.
4	Funktionskorts position
5	Log på
6	Afslut
7	Skærm med den kanal, der ses i øjeblikket
8	Menuen INPUT, OPSÆTNING, GUIDE.
9	Starterlinje

Håndtering af programmer

Automatisk angivelse af programmer

Vælg Antenne,

Brug denne indstilling til at finde og gemme alle programmerne.

Når du starter den automatiske programmering, bliver alle de gemte tjenesteoplysninger slettet.

- 1 Tryk på **Home (Hjem)** for at åbne startmenuen.
- 2 Tryk på navigationsknapperne for at rulle til **OPSÆTNING**, og tryk på **OK**.
- 3 Tryk på navigationsknapperne **for at rulle til OPSÆTNING**, og tryk på **OK**.
- 4 Tryk på navigationsknapperne for at rulle til **Auto. indstilling**, og tryk på **OK**.
- 5 Tryk på navigationsknapperne for at rulle til **Antenne**, og tryk på **OK**.
- 6 Vælg **Start** for at starte automatisk indstilling. TV'et scanner og gemmer tilgængelige programmer automatisk.
- 7 Når du er færdig, skal du trykke på **EXIT (AF-SLUT)**.
Når du vender tilbage til den forrige menu, skal du trykke på **BACK (TILBAGE)**.

! BEMÆRK

- Hvis TV'et scanner et blokeret program, bliver du bedt om at indtaste din adgangskode for at fortsætte scanningen af programmet.
- Du kan gemme op til 1.200 programmer (undtagen satellitmodeller) eller 6.000 programmer (kun satellitmodeller). Antal af programmer, som du kan gemme, varierer, afhængigt af sendesignalerne.
- Når **Italien** er valgt i menuen Land, og hvis der vises en pop-up, når et program er i konflikt med Auto-indstilling, skal du vælge en TV-station til det programnummer, der er i konflikt, for at løse problemet.
- Når **UK** er valgt i menuen Land, og hvis der vises en pop-up, når det valgte program er i konflikt med Auto-indstilling, skal du vælge region og land for det programnummer, der er i konflikt, for at løse problemet.
- Når **Norge** er valgt i menuen Land, kan du vælge det ønskede netværksnavn, hvis det genkendes mere end to gange efter autoindstilling. Programlister er inddelt efter det valgte netværksnavn. (kun nordiske modeller)
- DVB-kablet kan bruges i følgende lande: Tyskland, Holland, Sverige, Schweiz, Danmark, Østrig, Finland, Norge, Slovenien, Ungarn, Ukraine, Bulgarien, Irland, Polen, Rumænien, Rusland, Litauen, Estland, Letland og Spanien, Tjekkiet. (Det understøttede land kan tilføjes).

Vælg Kabel,

- 1 Tryk på **Home (Hjem)** for at åbne startmenuen.
- 2 Tryk på navigationsknapperne for at rulle til **OPSÆTNING**, og tryk på **OK**.
- 3 Tryk på navigationsknapperne **for at rulle til OPSÆTNING**, og tryk på **OK**.
- 4 Tryk på navigationsknapperne for at rulle til **Auto. indstilling**, og tryk på **OK**.
- 5 Tryk på navigationsknapperne for at rulle til **Kabel**, og tryk på **OK**.
- 6 Tryk på navigationsknapperne for at rulle til **Tjenesteudbyder**, og tryk på **OK**.
- 7 Tryk på navigationsknapperne eller taltasterne for at rulle og foretage relevante justeringer, og klik på **OK**.
- 8 Vælg **Start** for at starte automatisk indstilling. TV'et scanner og gemmer tilgængelige programmer automatisk.
- 9 Når du er færdig, skal du trykke på **EXIT (AF-SLUT)**.
Når du vender tilbage til den forrige menu, skal du trykke på **BACK (TILBAGE)**.

! BEMÆRK

- Hvis TV'et scanner et blokeret program, bliver du bedt om at indtaste din adgangskode for at fortsætte scanningen af programmet.
- Brug denne indstilling til at finde og gemme alle tilgængelige programmer. Når du starter den automatiske programmering, bliver alle de gemte tjenesteoplysninger slettet.
- Når du vælger **Kabel**, kan indstillingskærmen **Kabel-TV-udbyder** se anderledes ud eller slet ikke findes, afhængigt af kabelforbindelserne i det aktuelle land.
- Popup-vinduet, hvor du kan vælge **Tjenesteudbyder**, vises kun i de 3 tilfælde, hvor du går ind i menuen **Initial Setting** (Oprindelig indstilling), når du skifter fra **Antenna** (Antenne) til **Cable** (Kabel), eller når du går ind i menuen, efter at du har ændret **Country** (Land).
- Hvis du udover de 3 ovennævnte tilfælde vil vælge Tjenesteudbyder, kan du gøre det ved at vælge **OPSÆTNING->Cable DTV Setting (Indstilling for kabel-DTV)-> Service Operator (Tjenesteudbyder)**.

- Modtaget certificering SO : Sverige (Comhem, Canal Digital), Danmark (YouSee, Canal Digital, Stofa), Norge (Canal Digital), Holland (Ziggo, UPC Digitaal), Ukraine (Volia-Cable), Tyskland (KDG), Schweiz (CableCom, UPC), Østrig (UPC Digital), Ungarn (UPC Digital), Irland (UPC Digital), Polen (UPC Digital), Rumænien (UPC Digital), Rusland (OnLime).
- Hvis der ikke findes en ønsket serviceudbyder, skal du vælge **Andre udbydere**.
- Hvis du vælger "**Andre udbydere**", eller det valgte land kun understøtter "**Andre udbydere**", kan det tage tid at søge efter alle kanalerne, eller der søges ikke efter alle kanalerne.

Følgende værdier er nødvendige for at kunne søge hurtigt og korrekt i alle tilgængelige programmer.

De værdier, der oftest benyttes, er angivet som "standardværdier".

Leverandøren af kabeltjenesten kan imidlertid oplyse de korrekte indstillinger.

Når du kører **Auto. indstilling** i DVB-kabelstatus og vælger **Fuld**, søger enheden gennem alle frekvenser for at finde tilgængelige kanaler.

I tilfælde hvor programmet ikke søges ved at vælge **Standard**, skal du udføre søgningen ved at vælge **Fuld**.

Men i tilfælde hvor programmet søges ved at vælge **Fuld**, kan **Auto. indstilling** tage lang tid.

- **Frekvens:** Indtast en brugerdefineret frekvens.
- **Symbolhastighed:** Angiv et brugerdefineret symbolområde (symbolområdet er hastigheden, hvormed en enhed, f.eks. et modem, sender symboler til en kanal).
- **Modulering:** Angiv en brugerdefineret modulering. (Modulering: Overførsel af lyd- eller videosignaler til bærebølgen).
- **Netværks-id:** Entydig tildeling af id til den enkelte bruger.
- **Startfrekvens:** Indtast et brugerdefineret startfrekvensområde.
- **Slutfrekvens:** Indtast et brugerdefineret slutfrekvensområde.

Valg af satellit

(kun satellitmodeller)

- 1 Tryk på **Home (Hjem)** for at åbne startmenuen.
- 2 Tryk på navigationsknapperne for at rulle til **OPSÆTNING**, og tryk på **OK**.
- 3 Tryk på navigationsknapperne **for at rulle til OPSÆTNING**, og tryk på **OK**.
- 4 Tryk på navigationsknapperne for at rulle til **Auto. indstilling**, og tryk på **OK**.
- 5 Tryk på navigationsknapperne for at rulle til **Satellit**, og tryk på **OK**.
- 6 Tryk på navigationsknapperne for at rulle og foretage relevante justeringer, og tryk på **OK**.
- 7 Vælg **Start** for at starte automatisk indstilling. TV'et scanner og gemmer tilgængelige programmer automatisk.
- 8 Når du er færdig, skal du trykke på **EXIT (AFSLUT)**.
Når du vender tilbage til den forrige menu, skal du trykke på **BACK (TILBAGE)**.



BEMÆRK

- **Programtype:** Du kan vælge **Alle programmer, FTA-programmer** eller **Paid Programme**.
- **Netværksøgning:** Du kan både søge på en liste over eksisterende **transpondere** og på den **transponderliste**, der blev sendt via **NIT**.
- Du kan ændre oplysninger om **Indstillings-ID** i menuen **Indstilling**.
- Du kan **tilføje/slette Indstillings-ID** i menuen **OPSÆTNING -> Satellit DTV-indstilling**.
- Hvis der er gemt mere end 6.000 programmer, er det ikke muligt at gemme flere. Hvis du vil tilføje flere programmer, skal du slette de indstillings-ID'er, der ikke bruges, i **OPSÆTNING -> Satellit DTV-indstilling** og indstille TV'et igen.

Valg af antenne og satellit

(kun satellitmodeller)

- 1 Tryk på **Home (Hjem)** for at åbne startmenuen.
- 2 Tryk på navigationsknapperne for at rulle til **OPSÆTNING**, og tryk på **OK**.
- 3 Tryk på navigationsknapperne **for at rulle til OPSÆTNING**, og tryk på **OK**.
- 4 Tryk på navigationsknapperne for at rulle til **Auto. indstilling**, og tryk på **OK**.
- 5 Tryk på navigationsknapperne for at rulle til **Antenne og satellit**, og tryk på **OK**.
- 6 Tryk på Navigationsknapperne for at rulle og foretage relevante justeringer, og tryk på **OK**.
- 7 Vælg **Start** for at starte automatisk indstilling. TV'et scanner og gemmer tilgængelige programmer automatisk.
- 8 Når du er færdig, skal du trykke på **EXIT (AF-SLUT)**.
Når du vender tilbage til den forrige menu, skal du trykke på **BACK (TILBAGE)**.

Valg af kabel og satellit

(kun satellitmodeller)

- 1 Tryk på **Home (Hjem)** for at åbne startmenuen.
- 2 Tryk på navigationsknapperne for at rulle til **OPSÆTNING**, og tryk på **OK**.
- 3 Tryk på navigationsknapperne **for at rulle til OPSÆTNING**, og tryk på **OK**.
- 4 Tryk på navigationsknapperne for at rulle til **Auto. indstilling**, og tryk på **OK**.
- 5 Tryk på navigationsknapperne for at rulle til **Kabel og Satellit**, og tryk på **OK**.
- 6 Tryk på navigationsknapperne for at rulle til **Tjenesteudbyder**, og tryk på **OK**.
- 7 Tryk på navigationsknapperne for at vælge den ønskede kabelindstilling, og tryk på **OK**.
- 8 Tryk på navigationsknapperne for at vælge den ønskede satellitindstilling, og tryk på **OK**.
- 9 Vælg **Start** for at starte automatisk indstilling. TV'et scanner og gemmer tilgængelige programmer automatisk.
- 10 Når du er færdig, skal du trykke på **EXIT (AF-SLUT)**.
Når du vender tilbage til den forrige menu, skal du trykke på **BACK (TILBAGE)**.

Indstilling for kabel-DTV

(kun i tilstandene Kabel, Kabel og Satellit (- kun satellitmodeller))

Det område, som en bruger kan vælge i menuen Tjenesteudbyder, varierer, afhængigt af antallet af tjenesteudbydere, der understøttes af hvert enkelt land. Hvis antallet af understøttede tjenesteudbydere for hvert land er 1, bliver den tilsvarende funktion ikke-aktiveret.

- 1 Tryk på **Home (Hjem)** for at åbne startmenuen.
- 2 Tryk på navigationsknapperne for at rulle til **OPSÆTNING**, og tryk på **OK**.
- 3 Tryk på navigationsknapperne **for at rulle til OPSÆTNING**, og tryk på **OK**.
- 4 Tryk på navigationsknapperne for at rulle til **Indstilling for kabel-DTV**, og tryk på **OK**.
- 5 Tryk på navigationsknapperne for at rulle til **Tjenesteudbyder** eller **Autoopdatering af kanaler**, og tryk på **OK**.
- 6 Vælg den ønskede kilde.
- 7 Når du er færdig, skal du trykke på **EXIT (AF-SLUT)**.
Når du vender tilbage til den forrige menu, skal du trykke på **BACK (TILBAGE)**.



BEMÆRK

- Når **Autoopdatering af kanaler** er **slået til**, kan du opdatere oplysninger for alle programmer, der kan opdateres, herunder programmer, du i øjeblikket ser.
- Når **Autoopdatering af kanaler** er indstillet til **Sluk**, kan du kun opdatere oplysninger fra det program, du ser i øjeblikket.
- Du kan ikke vælge **Indstilling for kabel-DTV**, når tjenesteudbyderen er angivet til "Ziggo".

Satellit DTV-indstilling

(kun i tilstandene Satellit, Antenne og Satellit, Kabel og Satellit - kun satellitmodeller)

Du kan tilføje eller slette et indstillings-ID for satellit.

- 1 Tryk på **Home (Hjem)** for at åbne startmenuen.
- 2 Tryk på navigationsknapperne for at rulle til **OPSÆTNING**, og tryk på **OK**.
- 3 Tryk på navigationsknapperne for at rulle til **OPSÆTNING**, og tryk på **OK**.
- 4 Tryk på navigationsknapperne for at rulle til **Satellit DTV-indstilling**, og tryk på **OK**.
- 5 Vælg det ønskede indstillings-ID.

Du kan ændre følgende indstillinger for hvert indstillings-ID til dine præferencer.

Valgmulighed	Beskrivelse
Satellit	Vælg den ønskede satellit.
LNB-frekvens	Vælg én værdi fra Universel, 9750, 10600, 5150 . Hvis du vælger Universel for LNB-frekvens, hvilket er 9750/10600 (MHz), deaktiveres 22KHz Tone . Hvis du ikke kan finde LNB-frekvensværdien på listen, skal du vælge Bruger og angive frekvensen manuelt.
22KHz Tone	Når kontakten 22KHz Tone bruges, skal der vælges A eller B . Hvis du bruger 22KHz Tone, deaktiveres Tone Burst og Motordrevent System .
Tone Burst	Når kontakten Tone Burst bruges, skal der vælges A eller B . Hvis du bruger Tone Burst, deaktiveres 22KHz Tone og Motordrevent System .
LNB-effekt	Hvis du vil aktivere strømforsyning til LNB, skal du vælge Tænd . Hvis du vælger Sluk , bliver Motordrevent system deaktiveret.
DiSEqC	Når der bruges DiSEqC, skal du vælge en indstilling fra DiSEqC A~D . Hvis du bruger DiSEqC, deaktiveres Motor-drevent System .
Motordrevent System	Når motoren bruges, skal der vælges Tænd . Når antennepositionen skal indstilles, skal du trykke på knappen OK for at flytte motoren. Hvis du bruger motoren, deaktiveres 22KHz Tone, Tone Burst og DiSEqC .

- 6 Hvis du indstiller **Motordrevent System** til **Tænd**, skal du vælge den ønskede kilde.

Valgmulighed	Beskrivelse
Kørselsretning	Vælg den retning, motoren skal flyttes i.
Kørselsform	Der er to tilgængelige tilstande: Trin og Vedvarende. <ul style="list-style-type: none"> • Trin: Motorens bevægelse er bestemt af den værdi, du angiver (fra 1 til 128). • Vedvarende: Motoren flyttes hele tiden, indtil du trykker på "Stop".
Test-TP	Vælg den test-TP, der skal indstilles.
Indstil grænser	Indstil motorens bevægelse til øst eller vest, hvis motoren kun skal flyttes inden for den angivne retning. <ul style="list-style-type: none"> • Tænd: Du kan begrænse bevægelsen til den aktuelle retning ved at vælge "Vest/Øst". • Sluk: Du kan annullere den angivne begrænsning.
Go To Zero	Du kan flytte motoren til "Zero".
Gem	Motorens aktuelle retning kan gemmes.

- 7 Når du er færdig, skal du trykke på **EXIT (AFSLUT)**.
Når du vender tilbage til den forrige menu, skal du trykke på **BACK (TILBAGE)**.

! BEMÆRK

- Hvis du indstiller **Satellit** til **Andre**, når du tilføjer et indstillings-ID, skal du tilføje en transponder ved hjælp af **Manuel indstilling**.
- Du kan tilføje op til 16 indstillings-ID'er.
- Alle indstillings-ID'er kan slettes, undtagen **Indstillings-ID 1**.
- Når der vælges **22KHz Tone** og **DiSEqC** eller **Tone Burst** og **DiSEqC**, skal du tilslutte dem på samme position som vist på OSD.
- Hvis du sletter et indstillings-ID, slettes alle de programmer, der er gemt under indstillings-ID'et.

Opdat. Tivu-programliste

(kun i tilstandene Satellit, Antenne og Satellit, Kabel og Satellit - kun satellitmodeller) (kun Italien)

- 1 Tryk på **Home (Hjem)** for at åbne startmenuen.
- 2 Tryk på navigationsknapperne for at rulle til **OPSÆTNING**, og tryk på **OK**.
- 3 Tryk på navigationsknapperne for at rulle til **OPSÆTNING**, og tryk på **OK**.
- 4 Tryk på navigationsknapperne for at rulle til **Opdat. Tivu-programliste**, og tryk på **OK**.
- 5 Tryk på navigationsknapperne for at rulle til **Sluk** eller **Tænd**.

! BEMÆRK

- Funktionen opdaterer de ændrede programlisteoplysninger baseret på landets transmissionsforhold og satellit.
- Programlisten opdateres, selv om TV'et hele tiden er slukket. Efter opdateringer kan programlisten ændres. Hvis du ikke ønsker dette, skal du vælge **Sluk**.

Manuel angivelse af programmer (i digital tilstand)

Den manuelle indstillingsfunktion kan bruges til at føje programmer manuelt til programlisten.

Vælg Antenne,

- 1 Tryk på **Home (Hjem)** for at åbne startmenuen.
- 2 Tryk på navigationsknapperne for at rulle til **OPSÆTNING**, og tryk på **OK**.
- 3 Tryk på navigationsknapperne **for at rulle til OPSÆTNING**, og tryk på **OK**.
- 4 Tryk på navigationsknapperne for at rulle til **Manuel indstilling**, og tryk på **OK**.
- 5 Tryk på navigationsknapperne for at rulle til **DTV**.
- 6 Rul gennem programtyperne, og tilføj derefter programmer.
- 7 Når du er færdig, skal du trykke på **EXIT (AF-SLUT)**.
Når du vender tilbage til den forrige menu, skal du trykke på **BACK (TILBAGE)**.

! BEMÆRK

- Hvis TV'et scanner et blokeret program, bliver du bedt om at indtaste din adgangskode for at fortsætte scanningen af programmet.
- Du kan vælge **SBAND**, når landet er indstillet til "Norge, Letland".

Vælg Kabel,

(kun i tilstandene Kabel, Kabel og Satellit (- kun satellitmodeller))

- 1 Tryk på **Home (Hjem)** for at åbne startmenuen.
- 2 Tryk på navigationsknapperne for at rulle til **OPSÆTNING**, og tryk på **OK**.
- 3 Tryk på navigationsknapperne **for at rulle til OPSÆTNING**, og tryk på **OK**.
- 4 Tryk på navigationsknapperne for at rulle til **Manuel indstilling**, og tryk på **OK**.
- 5 Tryk på navigationsknapperne for at rulle til **Kabel-DTV**.
- 6 Foretag de relevante justeringer.
- 7 Når du er færdig, skal du trykke på **EXIT (AF-SLUT)**.
Når du vender tilbage til den forrige menu, skal du trykke på **BACK (TILBAGE)**.

! BEMÆRK

- Hvis TV'et scanner et blokeret program, bliver du bedt om at indtaste din adgangskode for at fortsætte scanningen af programmet.
- **Symbolhastighed:** Angiv et brugerdefineret symbolområde (symbolområdet er hastigheden, hvormed en enhed, f.eks. et modem, sender symboler til en kanal).
- **Modulering:** Angiv en brugerdefineret modulering. (Modulering: Overførsel af lyd- eller videosignaler til bærebølgen).
- Du kan ikke vælge **Kabel-DTV**, når tjenesteudbyderen er angivet til "**Ziggo**" eller "**Andre udbydere**" i Holland.

Valg af satellit

(kun i tilstandene Satellit, Antenne og Satellit, Kabel og Satellit - kun satellitmodeller)

- 1 Tryk på **Home (Hjem)** for at åbne startmenuen.
- 2 Tryk på navigationsknapperne for at rulle til **OPSÆTNING**, og tryk på **OK**.
- 3 Tryk på navigationsknapperne **for at rulle til OPSÆTNING**, og tryk på **OK**.
- 4 Tryk på navigationsknapperne for at rulle til **Manuel indstilling**, og tryk på **OK**.
- 5 Tryk på navigationsknapperne for at rulle til **Satellit-DTV**.
- 6 Foretag de relevante justeringer.
- 7 Når du er færdig, skal du trykke på **EXIT (AFSLUT)**.
Når du vender tilbage til den forrige menu, skal du trykke på **BACK (TILBAGE)**.

! BEMÆRK

- Hvis TV'et scanner et blokeret program, bliver du bedt om at indtaste din adgangskode for at fortsætte scanningen af programmet.
- **Transponder:** Hvis der ikke er nogen transponder, du kan bruge, kan du tilføje en transponder ved at logge på som **Bruger**.
- Hvis der er gemt mere end 2.000 transpondere, er det ikke muligt at gemme flere. Hvis du vil tilføje flere transpondere, skal du slette de indstillings-ID'er, der ikke bruges, i **OPSÆTNING > Satellit DTV-indstilling** og prøve igen.
- Hvis der ikke er nogen transponder, kan du ikke bruge **Auto-indstilling**. Hvis det er tilfældet, skal du tilføje en transponder med brug af **Manuel indstilling**.

Manuel angivelse af programmer (i analog tilstand)

Med manuel programindstilling kan du let indstille og arrangere stationerne i denne rækkefølge, du ønsker.

- 1 Tryk på **Home (Hjem)** for at åbne startmenuen.
- 2 Tryk på navigationsknapperne for at rulle til **OPSÆTNING**, og tryk på **OK**.
- 3 Tryk på navigationsknapperne for at rulle til **OPSÆTNING**, og tryk på **OK**.
- 4 Tryk på navigationsknapperne for at rulle til **Manuel indstilling**, og tryk på **OK**.
- 5 Tryk på navigationsknapperne for at rulle til **TV** eller **Kabel-TV** eller **Kabel-DTV** eller **Satellit-DTV**.
- 6 Rul gennem programtyperne, og tilføj eller slet derefter programmer.
- 7 Tryk på navigationsknapperne for at rulle til TV-system.
- 8 Tryk på navigationsknapperne for at rulle til **V/ UHF** eller **Kabel**.
- 9 Tryk på navigationsknapperne eller talknapperne for at rulle til det ønskede kanalnummer.
- 10 Tryk på navigationsknapperne for at rulle og starte søgning.
- 11 Tryk på navigationsknapperne for at rulle til **Gem**, og tryk på **OK**.
- 12 Når du er færdig, skal du trykke på **EXIT (AFSLUT)**.
Når du vender tilbage til den forrige menu, skal du trykke på **BACK (TILBAGE)**.

! BEMÆRK

- Hvis TV'et scanner et blokeret program, bliver du bedt om at indtaste din adgangskode for at fortsætte scanningen af programmet.
- **L:** SECAM L/L' (Frankrig) (undtagen for DVB-T2-supportmodeller)
- **BG:** PAL B/G, SECAM B/G (Europa/Østeuropa/Asien/New Zealand/Mellemøsten/Afrika)
- **I:** PAL I (Storbritannien /Irland/Hongkong/Sydafrika)
- **DK:** PAL D/K, SECAM D/K (Østeuropa/Kina/Afrika/CIS)
- Hvis du vil gemme en anden kanal, skal du gentage trin 6-11.

Tildeling af stationsnavn

Du kan tildele et stationsnavn med fem tegn til hvert programnummer.

- 1 Tryk på **Home (Hjem)** for at åbne startmenuen.
- 2 Tryk på navigationsknapperne for at rulle til **OPSÆTNING**, og tryk på **OK**.
- 3 Tryk på navigationsknapperne **for at rulle til OPSÆTNING**, og tryk på **OK**.
- 4 Tryk på navigationsknapperne for at rulle til **Manuel indstilling**, og tryk på **OK**.
- 5 Tryk på navigationsknapperne for at rulle til **TV** eller **Kabel-TV**.
- 6 Tryk på navigationsknapperne for at rulle til **Navn**, og tryk på **OK**.
- 7 Tryk på navigationsknapperne for at rulle til valg af placering, og vælg det andet tegn osv. Du kan bruge alfabetet A til Z, tallene 0 til 9, +/ - og blanktegn, og tryk på **OK**.
- 8 Tryk på navigationsknapperne for at rulle til **Luk**, og tryk på **OK**.
- 9 Tryk på navigationsknapperne for at rulle til **Gem**, og tryk på **OK**.
- 10 Når du er færdig, skal du trykke på **EXIT (AF-SLUT)**.
Når du vender tilbage til den forrige menu, skal du trykke på **BACK (TILBAGE)**.

Finjustering

(undtagen for satellitmodeller).

Det er normalt kun nødvendigt at finindstille, hvis modtagelsen er dårlig.

- 1 Tryk på **Home (Hjem)** for at åbne startmenuen.
- 2 Tryk på navigationsknapperne for at rulle til **OPSÆTNING**, og tryk på **OK**.
- 3 Tryk på navigationsknapperne **for at rulle til OPSÆTNING**, og tryk på **OK**.
- 4 Tryk på navigationsknapperne for at rulle til **Manuel indstilling**, og tryk på **OK**.
- 5 Tryk på navigationsknapperne for at rulle til **TV** eller **Kabel-TV**.
- 6 Tryk på navigationsknapperne for at rulle til **Finindstilling**.
- 7 Foretag en finindstilling for at opnå det bedste billede og den bedste lyd.
- 8 Tryk på navigationsknapperne for at rulle til **Gem**, og tryk på **OK**.
- 9 Når du er færdig, skal du trykke på **EXIT (AF-SLUT)**.
Når du vender tilbage til den forrige menu, skal du trykke på **BACK (TILBAGE)**.

Redigering af programlisten

Når et programnummer er skippet (sprunget over), betyder det, at du ikke kan vælge det med knappen **P ^ v** ved normal TV-anvendelse .

Hvis du vil vælge det program, der er blevet sprunget over, skal du indtaste programnummeret direkte med TALTASTERNE eller vælge det i menuen Programredigering.

Med denne funktion kan du springe over de gemte programmer.

- 1 Tryk på **Home (Hjem)** for at åbne startmenuen.
- 2 Tryk på navigationsknapperne for at rulle til **OPSÆTNING**, og tryk på **OK**.
- 3 Tryk på navigationsknapperne **for at rulle til OPSÆTNING**, og tryk på **OK**.
- 4 Tryk på navigationsknapperne for at rulle til **Programredigering**, og tryk på **OK**.
- 5 Rediger programmer med brug af følgende knapper.

Knap	Beskrivelse	
^	Fremhæv programtypen.	
^ v < >	Ruller gennem programtyper eller programmer.	
OK	Redigerer programmer.	
	Se	Vælger det fremhævede program, der skal vises.
	Angiv som Foretrukket	Registrerer eller annullerer det aktuelle program på listen over foretrukne programmer.
	Spr. o.	Vælger et programnummer, der skal springes over.
	Tilføj/Slet (kun analog tilstand)	Tilføjer eller sletter et program. Det slettede program vises med blå.
	Flyt (kun analog tilstand)	Flytter et program.
	Rediger programnummer (kun digital tilstand)	Vælger det ønskede programnummer.
Bloker	Blokerer eller fjerner blokering af et program.	
P ^ v	Flytter til forrige eller næste side.	
Rød tast	Vælger den ønskede gruppe med foretrukne programmer.	
Grøn tast	Starter Auto-sortering. (kun analog tilstand) Starter Satellite Programme Sort. (kun Satellit-DTV- og Satellitradio-tilstand)	

- 6 Når du er færdig, skal du trykke på **EXIT (AF-SLUT)**.

Når du vender tilbage til den forrige menu, skal du trykke på **BACK (TILBAGE)**.

Valg af program på programlisten

- 1 Tryk på **LIST (LISTE)** for at åbne programlisten.

Knap	Beskrivelse
< >	Vælger programliste eller liste over nylige programmer.
^ v	Ruller gennem programmer.
OK	Vælger det fremhævede program, der skal vises.
P ^ v	Flytter til forrige eller næste side.
Rød tast	Redigerer program.
TV/RAD (TV/RADIO)	Vælger en ønsket programtilstand.
FAV (FORETRUKN.)	Flytter til listen over foretrukne programmer.

- 2 Når du er færdig, skal du trykke på **EXIT (AF-SLUT)**.

Når du vender tilbage til den forrige menu, skal du trykke på **BACK (TILBAGE)**.

! BEMÆRK

- Hvis du har valgt det blokerede program, bliver du bedt om at angive adgangskoden.

Forstærker

(undtagen for satellitmodeller).

Hvis modtagelsen er dårlig, skal du indstille Forstærker til **Tænd**.

Når signalet er stærkt, skal du vælge **Sluk**

- 1 Tryk på **Home (Hjem)** for at åbne startmenuen.
- 2 Tryk på navigationsknapperne for at rulle til **OPSÆTNING**, og tryk på **OK**.
- 3 Tryk på navigationsknapperne **for at rulle til OPSÆTNING**, og tryk på **OK**.
- 4 Tryk på navigationsknapperne for at rulle til **Forstærker**, og tryk på **OK**.
- 5 Vælg **Tænd** eller **Sluk**.

Brug af foretrukne programmer

Føj de programmer, du ofte vil se, til listen over foretrukne programmer.

- 1 Vælg et program, der skal føjes til listen over foretrukne programmer.
- 2 Tryk på **FAV (FORETRUKN.)**.

Knap	Beskrivelse
< >	Vælger en ønsket gruppe med foretrukne programmer.
P ^ v	Flytter til forrige eller næste side.
Rød tast	Flytter til Programredigering .
Grøn tast	Registrer eller annuller det aktuelle program.
TV/RAD (TV/RADIO)	Vælger en ønsket programtilstand.
FAV (FORETRUKN.)	Flytter til programlisten .

- 3 Når du er færdig, skal du trykke på **EXIT (AFSLUT)**.

Oplysninger om CI [Common Interface]

Med denne funktion kan du se en række krypterede tjenester (betalingstjenester). Hvis du fjerner CI-modulet, kan du ikke se betalingstjenester. Når modulet er sat i CI-stikket, kan du få adgang til modulmenuen.

Hvis du vil købe et modul og smart card, skal du kontakte forhandleren. Undgå at isætte og fjerne et CI-modul flere gange fra TV-apparatet. Det kan forårsage fejl. Når TV'et tændes, efter der er isat et CI-modul, høres der muligvis ingen lyd.

Lyddudgangen kan være inkompatibel med CI-modulet og det anvendte smart card.

CI (Common Interface)-funktioner kan muligvis ikke anvendes, afhængigt af transmissionsforholdene i landet.

Når du bruger et CAM (Conditional Access Module), skal du sikre dig, at det fuldt ud opfylder alle krav til enten DVB-CI eller CI plus.

En unormal proces af CAM (Conditional Access Module) kan give et dårligt billede.

- 1 Tryk på **Home (Hjem)** for at åbne startmenuen.
- 2 Tryk på navigationsknapperne for at rulle til **OPSÆTNING**, og tryk på **OK**.
- 3 Tryk på navigationsknapperne **for at rulle til OPSÆTNING**, og tryk på **OK**.
- 4 Tryk på navigationsknapperne for at rulle til **CI-oplysninger**, og tryk på **OK**.
- 5 Vælg det ønskede element: Oplysninger om modul, smart card-oplysninger, sprog eller softwaredownload osv., og tryk på **OK**.
- 6 Når du er færdig, skal du trykke på **EXIT (AFSLUT)**.

! BEMÆRK

- Denne menuvisning er kun et eksempel, og menupunkterne og skærmformatet varierer ifølge udbyderen af de digitale betalingstjenester.
- Du kan ændre menuskærmen og tjenesten for CI (Common Interface) ved at kontakte forhandleren.

Brug af ekstra indstillinger

Justering af formatforhold

Skift størrelsen på et billede for at få vist dets optimale størrelse ved at trykke på **RATIO (FORMAT-FORHOLD)**, mens du ser TV.

! BEMÆRK

- Du kan også ændre billedets størrelse ved at trykke på **Q. MENU (H.MENU)** eller åbne **Formatforhold** i **BILLED** menuerne.
 - Du kan justere forstørrelsesomfanget med brug af navigationsknapperne.
 - Du kan kun vælge **4:3**, **16:9** (bredformat), **14:9**, **Biografzoom** i Komponent-tilstand.
 - Du kan kun vælge **4:3**, **Original**, **16:9** (bredformat), **14:9**, **Biografzoom** i HDMI-tilstand.
 - Du kan kun vælge **4:3**, **16:9** (bredformat) i tilstanden RGB-PC, HDMI-PC.
 - I tilstanden DTV/HDMI/Component (over 720p) er **Kun scanning** tilgængelig.
 - I tilstanden Analog/DTV/AV/Scart er **Fuld bredde** tilgængelig.
- **16:9**: Ændrer billeders størrelse, så de passer til skærmens bredde.



- **Kun scanning**: Viser videobilleder i original størrelse uden at fjerne dele ved billedets kant.

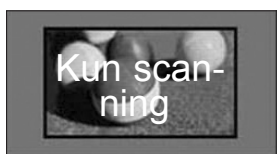

! BEMÆRK

- Hvis du vælger **Kun scanning**, kan du se billedforstyrrelser omkring kanten eller kanterne af skærmen.

- **Original**: Når TV'et modtager bredformatsignal, skifter det automatisk til det billedformat, der udsendes.



- **Fuld bredde**: Når TV'et modtager bredformatsignal, kan du justere billedet vandret eller lodret i lineært målforhold, så det fylder hele skærmen.

Video i 4:3 og 14:9 understøttes i fuld skærm, uden at billedet bliver forvrænget, via DTV-inputtet.



- **4:3**: Ændrer billeders størrelse til den tidligere standard 4:3.



- **14:9:** Du kan få vist billedformatet 14:9 eller et generelt TV-program i tilstanden 14:9. 14:9 skærbilledet vises på samme måde som i 4:3, men det er udvidet foroven og forneden.



- **Biografzoom:** Vælg Biogramzoom, når du vil forstørre billedet og bevare proportionerne.
- Hvis du vil ændre forholdet for biografzoom, skal du trykke på < >, og forholdet er fra 1 til 16.
- Hvis du vil flytte zoomfokus op eller ned, skal du trykke på ^ v.

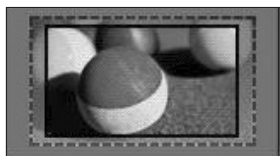

BEMÆRK

- Hvis du forstørre eller reducerer et billede, kan det blive forvrænget.

Skift af AV-tilstande

Hver AV-tilstand har tilhørende optimerede billed- og lydindstillinger.

Tryk gentagne gange på **AV MODE** (AV-TIL-
STAND) for at vælge en korrekt tilstand.

Tilstand	Beskrivelse
Sluk	Skifter til de tidligere brugerdefinerede indstillinger.
Cinema	Brug de optimerede billed- og lydindstillinger til at opnå et biograf lignende udseende.
Spil	Brug de optimerede billed- og lydindstillinger til hurtige spil. Når du spiller et videospil på PlayStation eller Xbox, anbefales det at bruge tilstanden Spil . I tilstanden Spil bliver funktioner, der er knyttet til billedkvaliteten, optimeret, når du spiller.

Brug af medielisten

Valg af en indgangskilde

- Tryk på **INPUT** for at åbne indgangskilderne.
 - Den tilsluttede enhed vises på hver enkelt indgangskilde.

! BEMÆRK

- Du kan også åbne listen med indgangskilder ved at vælge **INPUT** i startmenuen.

- Tryk på navigationsknapperne for at rulle til en af indgangskilderne, og tryk på **OK**.

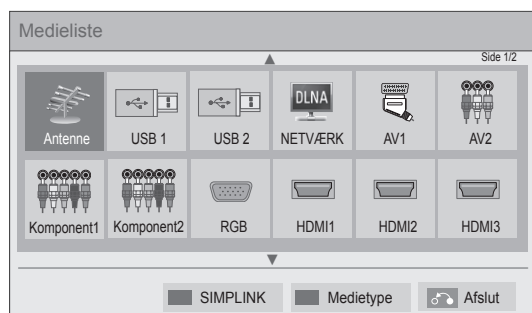

Indgangskilde	Beskrivelse
Antenne eller Kabel eller Satellit	Se TV via luftsignaler, kabel og digitale kabeludsendelser.
USB	Afspil mediefiler fra et miniaturedrev.
NETVÆRK	Afspil mediefiler fra hjemmenetværket.
AV	Se video fra en videobåndoptager eller andre eksterne enheder.
Component	Se video fra en DVD eller andre eksterne afspillere eller via en digital set-top-boks.
RGB	Brug TV'et som en computerskærm.
HDMI	Se video fra en HTS eller andre high definition-enheder.

De frakoblede indgangskilder vises med gråt.

- Hvis du vil tilføje en indgangsetiket, skal du trykke på den grønne knap. Du kan let identificere en enhed, der er tilsluttet hver enkelt indgangskilde.
- Hvis du slutter en ny ekstern enhed til TV'et, vises et popup-vindue. Vælg **Ja** i popup-vinduet for at vælge en inputkilde.
- For at åbne SIMPLINK skal du trykke på den røde knap. Hvis du vælger "**SIMPLINK** og **Tænd**", vises popup-vinduet til HDMI-input ikke.

Tilføjelse af en indgangsetiket

Føj en etiket til en indgangskilde, så du nemt kan identificere en enhed, der er tilsluttet hver enkelt indgangskilde.

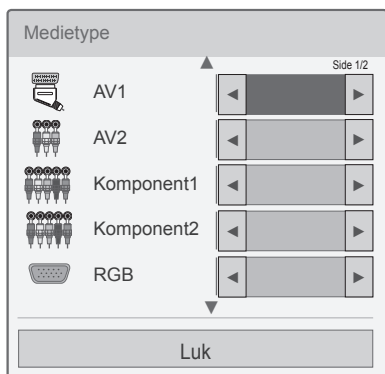

- 1 Tryk på **INPUT** for at åbne indgangskilderne.
- 2 Tryk på den grønne knap.
- 3 Tryk på navigationsknapperne for at rulle til en af indgangskilderne.
- 4 Tryk på navigationsknapperne for at rulle til en af indgangsetiketterne.
- 5 Når du er færdig, skal du trykke på **EXIT (AF-SLUT)**.

Når du vil vende tilbage til den forrige menu, skal du trykke på **BACK (TILBAGE)**.

Brug af hurtigmenuen

Tilpas ofte anvendte menuer.

- 1 Tryk på **Q. MENU (H.MENU)** for at åbne hurtigmenuerne.
- 2 Tryk på navigationsknapperne for at rulle gennem følgende menuer, og tryk på **OK**.

Menu	Beskrivelse
Aspect Ratio (Billedformat)	Ændrer billedstørrelsen (16:9, Kun scanning, Original, Fuld bredde, 4:3, 14:9, Biografzoom)
Billedtilstand	Ændrer billedtilstanden (Intelligent Sensor, Levende, Standard, Cinema, Spil, Ekspert1, Ekspert2)
Lydtilstand	Skifter lydtilstanden (Standard, Musik, Cinema, Sport, Spil)
Timer sluk	Angiver længden af tid, før TV'et slukkes
Undertekst-sprog	Henter de foretrukne undertekster i digital tilstand.
Lyd eller Lydsprog	Ændrer lyden.
Lydbeskrivelse	Tænder eller slukker (On/Off) for Lydbeskrivelse.
Energibesparelse	Reducerer strømforbruget ved at justere skærmens lysstyrke. (Auto, Sluk, Minimum, Medium, Maksimum, Afbrydelse af videolyd)
AV-tilstand	Angiver indstillinger for optimeret billede og lyd (Sluk, Cinema, Spil)
Spring over til/fra	Indstiller Spring over til/fra.
MULTIFEED (kun satellitmodeller)	Vælg video på en liste med Multifeed-tjenester.
USB-enhed	Skub en USB-enhed ud. Menuen vises kun, når USB-enheden er tilsluttet.

! BEMÆRK

- De tilgængelige menuer og valgmuligheder kan variere, afhængigt af den anvendte indgangskilde.

- 3 Tryk på navigationsknapperne for at rulle til den ønskede valgmulighed.
- 4 Når du er færdig, skal du trykke på **Q. MENU (H.MENU)**.

UNDERHOLDNING

Netværksforbindelse

Oprettelse af forbindelse til et kablet netværk

Slut TV'et til et LAN (local area network) via LAN-porten som vist i følgende illustration, og angiv netværksindstillingerne.

Hvis kablede og trådløse netværk begge er tilgængelige, er kablet forbindelse den foretrukne metode.

Efter du har etableret en fysisk forbindelse, vil et fåtal af små hjemmenetværk muligvis kræve, at TV'ets netværksindstillinger justeres. For de fleste hjemmenetværk tilsluttes TV'et automatisk uden nogen justeringer.

Kontakt din internetudbyder, eller se vejledningen til routeren for detaljerede oplysninger.

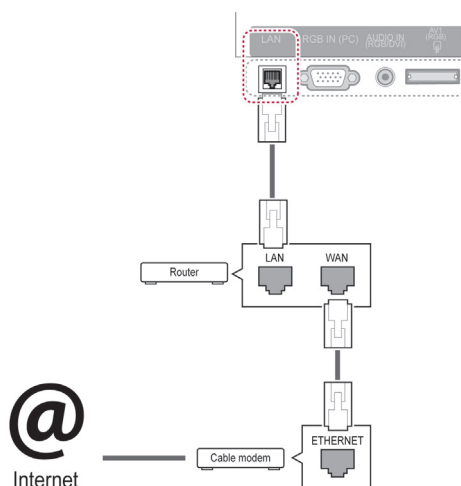

! FORSIGTIG

- Tilslut ikke et modulært telefonkabel til LAN-porten.
- Eftersom der er adskillige forbindelsesmetoder, bedes du følge dit teleselskabs eller din internetudbyders specifikationer.
- Når du har tilsluttet LAN-porten, skal du bruge Premium- eller LG Apps-menuen.

Sådan angiver du netværksindstillinger: (Selv hvis dit TV allerede er blevet tilsluttet automatisk, gør det ikke noget, at du kører opsætningen igen).

- 1 Tryk på **Home (Hjem)** for at åbne startmenuen.
- 2 Tryk på navigationsknapperne for at rulle til **OPSÆTNING**, og tryk på **OK**.
- 3 Tryk på navigationsknapperne for at rulle til **NETVÆRK**, og tryk på **OK**.
- 4 Tryk på navigationsknapperne for at vælge **Netværksindstilling**, og tryk på **OK**.
- 5 Hvis kablet og trådløst er tilsluttet samtidigt, skal du trykke på navigationsknapperne for at vælge **Kablet** og trykke på **OK**.
- 6 Hvis du allerede har valgt Netværksindstilling, skal du vælge **Nulstilling**. De nye forbindelsesindstillinger vil nulstille de aktuelle netværksindstillinger.
- 7 Vælg **Automatisk IP-indstilling** eller **Manuel IP-indstilling**.
 - Hvis du vælger **Manuel IP-indstilling**, skal du trykke på navigationsknapperne og taltasterne. IP-adresser skal indtastes manuelt.
 - **Automatisk IP-indstilling**: Vælg denne indstilling, hvis der er en DHCP-server (router) på dit LAN (local area network) via kablet forbindelse. TV'et tildeles automatisk en IP-adresse. Hvis du bruger en bredbåndsruter eller et bredbåndsmodem, som har DHCP-serverfunktion (Dynamic Host Configuration Protocol). IP-adressen bestemmes automatisk.
 - **Manuel IP-indstilling**: Vælg indstillingen, hvis der ikke er nogen DHCP-server på netværket, eller du vil indstille IP-adressen manuelt.
- 8 Når du er færdig, skal du trykke på **AFSLUT**.

BEMÆRK

- Hvis du vil have direkte adgang til internettet på dit TV, skal bredbåndsinternetforbindelsen altid være aktiveret.
- Hvis du ikke kan få adgang til internettet, skal du kontrollere netværksbetingelserne fra en pc på netværket.
- Når du bruger **Netværksindstilling**, skal du kontrollere LAN-kablet eller kontrollere, om DHCP på routeren er slået til.
- Hvis du ikke fuldfører netværksindstillingerne, fungerer netværket ikke korrekt.

Oprettelse af forbindelse til et trådløst netværk

LG-trådløst LAN til bredbånd/DLNA-adapteren, som sælges separat, gør det muligt for TV'et at oprette forbindelse til et trådløst LAN-netværk. Metoden til at konfigurere og oprette forbindelse til netværket kan være forskellig afhængigt af det brugte udstyr og netværksmiljøet. Se opsætningsvejledningen, der blev leveret med dit adgangspunkt eller din trådløse router, for at få detaljerede oplysninger om oprettelse af forbindelse og netværksindstillinger.

Opsætning af AP (adgangspunktet) eller den trådløse router er nødvendig, inden du slutter TV'et til netværket. Den letteste metode er WPS-knapmetoden (tredje metode i dette afsnit).

(Kun 47/55LW95**, 47/55LW98** : Indbygget Wi-Fi-modul, konfiguration af trådløst LAN til bredbånd/DLNA-adapter ikke nødvendig)

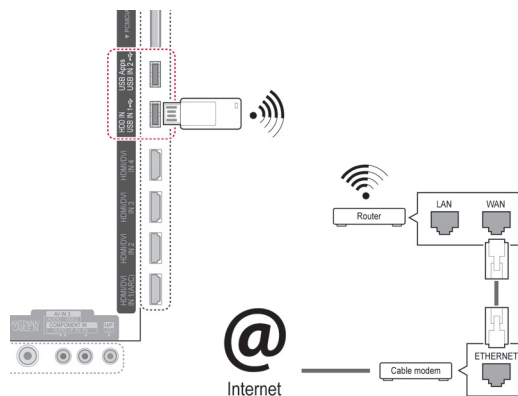
**BEMÆRK**

- Hvis du vil nyde billeder, musik eller video, der er gemt på en pc, ved hjælp af routeren, anbefales det at bruge en kablet forbindelse.
- Når den trådløse port på routeren er i brug, kan der være restriktioner på visse funktioner.
- Det anbefales, at der er et adgangspunkt (AP) mere end 1 m fra TV'et. Hvis adgangspunktet er tættere på end 1 m, virker Magic Motion-fjernbetjeningen muligvis ikke som forventet pga. frekvensinterferens.

Sådan konfigureres netværksindstillinger

- 1 Tryk på **Home (Hjem)** for at åbne startmenuen.
- 2 Tryk på navigationsknapperne for at rulle til **OPSÆTNING**, og tryk på **OK**.
- 3 Tryk på navigationsknapperne for at rulle til **NETVÆRK**, og tryk på **OK**.
- 4 Tryk på navigationsknapperne for at vælge **Netværksindstilling**, og tryk på **OK**.
- 5 Tryk på navigationsknapperne for at vælge **Trådløs**, og tryk på **OK**.
- 6 Hvis du allerede har valgt Netværksindstilling, skal du vælge **Nulstilling** og trykke på **OK**.
De nye forbindelsesindstillinger nulstiller de aktuelle netværksindstillinger.
- 7 Tryk på navigationsknapperne for at vælge **Setting from the AP list**, og tryk på **OK**.
- Scan alle tilgængelige AP'er (adgangspunkter) eller trådløse routere inden for rækkevidde, og vis dem som en liste.

- 9 Tryk på taltasterne for at angive sikkerhedsnøglen til adgangspunktet, og tryk på **OK**.

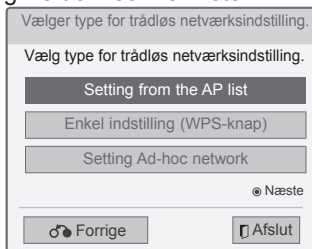

- 8 Tryk på navigationsknapperne for at vælge et adgangspunkt eller en trådløs router på listen (hvis adgangspunktet er sikret, bliver du bedt om at angive nøglen), og tryk på **OK**.

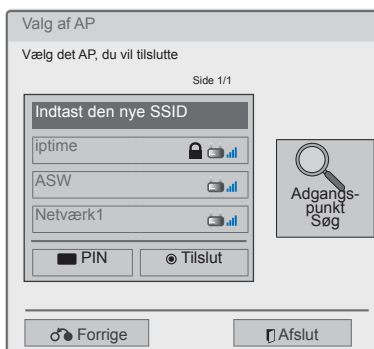

Når en sikkerhedskode allerede er indstillet

PIN (Personal Identification Number)

Hvis routeren er indstillet til at bruge en PIN, skal du følge denne vejledning.

- 1 Gentag trin 1-7 i "Oprettelse af forbindelse til et trådløst netværk".
- 2 Tryk på den røde knap for at oprette forbindelse til adgangspunktet i **PIN**-tilstand.
- 3 Du kan se netværks-ID'et og sikkerhedsnøglen på din TV-skærm.
Indtast din enheds PIN-kode.
PIN-koden er donglens unikke 8-cifrede nummer.
- 4 Tryk på **OK** for at vælge **Tilslut**.

Tilslutning via PIN-tilstand

Indsæt PIN-koden på webstedet for AP, og tryk på knappen [Tilslut].

PIN-KODE: 12345670

Tilslut

Yderligere oplysninger findes i brugermanualen til adgangspunktet.

Næste

Forrige Afslut

- 5 Gentag trin 6-7 i "Oprettelse af forbindelse til et kablet netværk".

WPS (Wi-Fi Protected Setup)

Hvis routeren eller adgangspunktet har en WPS-knap, er det den letteste tilslutningsmetode. Du trykker bare på knappen på routeren og vælger derefter WPS på TV'et inden for 120 sekunder.

- 1 Gentag trin 1-7 i "Oprettelse af forbindelse til et trådløst netværk".
- 2 Tryk på navigationsknapperne for at vælge **Enkel indstilling (WPS-knap)**.
- 3 Tryk på **WPS**-knappen på routeren.
- 4 Gå til bage til TV'et, og vælg **Tilslut**.
- 5 Gentag trin 6-7 i "Oprettelse af forbindelse til et kablet netværk".

Ad-hoc-tilstand

I ad-hoc-tilstand kan du oprette trådløs forbindelse til en computer uden at bruge en router eller et adgangspunkt.

- 1 Gentag trin 1-5 i "Oprettelse af forbindelse til et trådløst netværk".
- 2 Tryk på navigationsknapperne for at vælge **Setting Ad-hoc network**, og tryk på **OK**.
- 3 Tryk på navigationsknapperne for at vælge **OK**, og tryk på **OK**.
- 4 Tryk på **OK** for at vælge **Tilslut** og tilslutte ad-hoc-netværk.
 - Du kan se netværks-ID'et og sikkerhedsnøglen på din TV-skærm.
 - Indtast dette netværks-id og denne sikkerhedsnøgle til din enhed.
 - Når der er behov for det, kan du ændre indstillingsoplysningerne med brug af den røde knap.

! BEMÆRK

Når du søger efter trådløse netværk på pc'en med brug af ad-hoc, er TV navngivet LGTV10.

- LGTV10, som vises på listen. (Vælg det samme navn som det netværks-id, der vises på din TV-skærm).

- 5 Tryk på navigationsknapperne for at angive en IP-adresse, og tryk på **OK**.

Valgmulighed	Beskrivelse
Pc-indstilling	<ul style="list-style-type: none"> • Pc'ens internetprotokol (TCP/IP) skal konfigureres manuelt. Du kan selv angive IP-adresse, undernetmaske og standardgateway. <ul style="list-style-type: none"> » eks.) IP-adresse: 192.168.0.1/undernetmaske: 255.255.255.0/standardgateway: 192.168.0.10
TV-indstilling	<ul style="list-style-type: none"> • Bekræft pc'ens gateway og IP-adresse. Indtast gatewayadresse for pc til IP-adresse samt IP-adresse for pc til gateway, og vælg OK. <ul style="list-style-type: none"> » eks.) IP-adresse: 192.168.0.10/undernetmaske: 255.255.255.0/standardgateway: 192.168.0.1

- 6 Tryk på navigationsknapperne for at vælge **Luk**, når netværksindstillingen er færdig.
- 7 Tryk på **OK**.

Tip til netværksindstilling

- Anvend et standard-LAN-kabel sammen med dette TV. Cat5 eller bedre med et RJ45-stik.
- Mange problemer med netværksforbindelsen under opsætningen kan ordnes ved at nulstille routeren eller modemmet. Efter tilslutningen af afspilleren til hjemmenetværket skal du hurtigt slukke og/eller frakoble strømkablet til hjemmenetværksrouteren eller -kabelmodemmet. Derefter skal du tænde og/eller tilslutte strømkablet igen.
- Afhængigt af din internetudbyder (ISP) kan antallet af enheder, som kan modtage internet-tjenester, være begrænset af de gældende servicebetingelser. Kontakt din internetudbyder for yderligere oplysninger.
- LG er ikke ansvarlig for TV'ets eller internetforbindelsesfunktionens evt. fejlfunktion forårsaget af kommunikationsfejl/funktionsfejl, der skyldes din bredbåndsforbindelse eller andet tilsluttet udstyr.
- LG er ikke ansvarlig for problemer med din internetforbindelse.
- Noget af det indhold, der er tilgængeligt via netværksforbindelsen, er muligvis ikke kompatibelt med TV'et. Hvis du har spørgsmål til sådant indhold, bedes du kontakte producenten af indholdet.
- Du vil muligvis opleve uønskede resultater, hvis netværksforbindelsens hastighed ikke lever op til kravene til det indhold, som du søger adgang til.
- Nogle handlinger via internetforbindelsen kan muligvis ikke lade sig gøre pga. konkrete restriktioner, der er opstillet af den internetudbyder (ISP), som leverer din bredbåndsforbindelse.
- Alle gebyrer, der opkræves af en internetudbyder, herunder, uden begrænsning, forbindelsesgebyrer, er dit ansvar.
- En 10 Base-T eller 100 Base-TX LAN-port kræves for at foretage en kablet forbindelse til dette TV. Hvis din internetjeneste ikke tillader en sådan forbindelse, vil du ikke kunne tilslutte TV'et.
- Der kræves et DSL-modem for at kunne anvende DSL-tjenester, og der kræves et kabelmodem for at kunne anvende kabelmodemtjenester. Afhængigt af adgangsmetoden til og abonnementsaftalen med din internetudbyder vil du muligvis ikke kunne bruge dette TV's internetforbindelsesfunktion, eller du vil muligvis være begrænset i forhold til det antal enheder, som kan forbindes samtidig. (Hvis din internetudbyder begrænser abonnementet til én enhed, vil dette TV ikke kunne oprette forbindelse, når en pc allerede har oprettet forbindelse).
- Brugen af en "router" er muligvis ikke tilladt eller begrænset, afhængigt af din internetudbyders politik og restriktioner. Kontakt din internetudbyder direkte for yderligere oplysninger.
- Det trådløse netværk opererer ved radiofrekvenser på 2,4 GHz, som også anvendes af andre enheder i hjemmet, f.eks. trådløse telefoner, Bluetooth®-enheder og mikrobølgeovn, og det kan påvirkes af interferens fra dem. Det kan blive afbrudt af enheder, der bruger en radiofrekvens på 5 GHz. Det kan være enheder som LG's trådløse medieboks, trådløse telefoner og andre Wi-Fi-enheder.
- Hvis du bruger et trådløst netværk, kan hastigheden på tjenesten muligvis blive forringet af trådløse signaler i omgivelserne.
- Sluk alt netværksudstyr, der ikke er i brug, i dit lokale hjemmenetværk. Nogle enheder kan generere netværkstrafik.
- I nogle tilfælde kan en placering af adgangspunkt eller trådløs router højere oppe væk fra gulvet muligvis give en bedre modtagelse.
- Modtagelseskvaliteten over trådløs afhænger af mange faktorer, som f.eks. type adgangspunkt, afstand mellem TV og adgangspunkt og TV'ets placering.
- Hvis du vil oprette forbindelse til et trådløst AP, skal du bruge et AP, der understøtter trådløs forbindelse, og den trådløse forbindelsesfunktion for AP'et skal være aktiveret. AP-leverandøren kan oplyse dig om muligheden for trådløs AP-forbindelse.
- Kontroller indstillingerne for AP SSID for trådløs AP-forbindelse, og bed AP-leverandøren om sikkerhedsindstillingerne til AP SSID.
- TV'et kan blive langsomt eller ophøre med at fungere, hvis netværksudstyrets (kablet/trådløs router, hub, m.v.) indstillinger er forkerte. Installer udstyret korrekt ved at se i manualen til udstyret, og konfigurer netværket.
- Når AP er indstillet til at omfatte 802.11n (undtagen Rusland), og hvis krypteringen er angivet til WEP (64/128 bit) eller WPA (TKIP/AES), er forbindelse muligvis ikke tilgængelig. Der kan eksistere forskellige forbindelsesmetoder for forskellige producenter af AP'er.

Netværksstatus

- 1 Tryk på **Home (Hjem)** for at åbne startmenuen.
- 2 Tryk på navigationsknapperne for at rulle til **OPSÆTNING**, og tryk på **OK**.
- 3 Tryk på navigationsknapperne for at rulle til **NETVÆRK**, og tryk på **OK**.
- 4 Tryk på navigationsknapperne for at vælge **Netværksstatus**.
- 5 Tryk på **OK** for at kontrollere netværksstatus.

Valgmulighed	Beskrivelse
Indstilling	Gå tilbage til menuen for netværksstatus eller menuen for netværksindstillingstype.
Test	Test den aktuelle netværksstatus, efter du har valgt netværket.
Luk	Gå tilbage til den forrige menu.

Funktioner til Premium-konto

Med LG's Premium-teknologi har du adgang til en lang række onlinetjenester eller -indhold direkte på TV'et. Via dit TV får du øjeblikkelig streaming af film, vejr, videoer og fotoalbumtjenester med en Premium-konto og en internetforbindelse.

Nyd godt af både underholdning og opdaterede nyheder, de seneste nyheder, vejrudsigter, fotostyring og meget mere alene med brug af TV'ets fjernbetjening og uden en separat pc.

- 1 Tryk på **Premium** for at åbne Premium-indstillingen.
- 2 Tryk på navigationsknapperne for at rulle til det ønskede indhold, og tryk på **OK**.



Valgmulighed	Beskrivelse
1	Flytter til skærmen med vejrindstillinger.
2	Log på Premium-tjenesten.
3	Flytter til forrige skærm.
4	Vender tilbage til TV-visning.
5	Vælger den ønskede onlinetjeneste. <ul style="list-style-type: none"> Hvis en tjeneste forudsætter, at du er logget på, skal du først tilmelde dig tjenesten på din computer og derefter logge på tjenesten på TV'et.
6	Starterlinje

- 3 Nyd funktionerne i Premium.

Bemærk

- Disse tjenester leveres af en separat indholdsudbyder.
- Besøg indholdsudbyderens websted for at få specifikke oplysninger om deres tjenester.
- Premium-menuen kan være forskellig fra land til land.
- Bemærk, at tjenesten muligvis opdateres automatisk afhængigt af udbyderen af tjenesten. Layoutet eller brugen af tjenesten kan derfor blive ændret uden varsel. Se hjælpemenuen på skærmen.
- Ansvar for alle oplysninger, data, dokumenter, kommunikation, overførsler, filer, tekst, billeder, fotografier, grafik, videoer, webcasts, udgivelser, værktøjer, ressourcer, software, kode, programmer, applets, widgets, applikationer, produkter og andet indhold ("Indhold") og alle tjenester og tilbud ("Tjenester"), som er leveret eller stillet til rådighed af tredjeparter (hver især en "tjenesteudbyder") påhviler udelukkende den tjenesteudbyder, som det pågældende stammer fra.
- Tilgængelighed af og adgang til Indhold og Tjenester, som er leveret af tjenesteudbyderen via LGE-enheden, kan ændres når som helst uden forudgående varsel herunder men ikke begrænset til midlertidig ophævelse, fjernelse eller standsning af alle eller dele af Indhold eller Tjenester.
- Hvis du har spørgsmål eller problemer i forbindelse med Indhold eller Tjenester, kan du gå ind på tjenesteudbyderens websted og se de nyeste oplysninger. LGE er ikke ansvarlig for kundeservice relateret til Indhold og Tjenester. Alle spørgsmål eller forespørgsler vedr. Indhold eller Tjenester skal rettes til udbyderen af det pågældende Indhold eller de pågældende Tjenester.
- Bemærk, at LGE ikke er ansvarlig for evt. Indhold eller Tjenester, der er leveret af tjenesteudbyderen, eller evt. ændringer, fjernelse eller standsning af dette Indhold eller disse Tjenester, og at LGE ikke stiller garanti for tilgængelighed af eller adgang til dette Indhold eller disse Tjenester.
- Visse former for indhold kan være skadeligt for mindreårige afhængigt af tjenesteudbyderen. Børnetilladelse er nødvendig.
- Tjenesten kan blive afbrudt, hvis internetforbindelsen er ustabil. Kontroller status for forbindelsen, hvis du har dette problem.
- Den videoliste, der findes ved søgning fra TV'et, kan være anderledes end listen, der findes med en webbrowser på en pc.
- Afspilning af videoer kan blive sat på pause, stoppe eller blive bufferlagret afhængigt af hastigheden af din bredbåndsforbindelse.
- For tjenester, der kræver, at du logger på,

skal du tilmelde dig den gældende tjeneste på webstedet ved hjælp af en pc og logge på via TV'et for at få glæde af yderligere funktioner.

Juridisk bemærkning

VIGTIG BEMÆRKNING VEDR. NETVÆRKSTJENESTE

Alt indhold og alle tjenester, du kan få adgang til ved hjælp af denne enhed, tilhører tredjeparter og er beskyttet af copyright, patent, varemærkelovgivning og/eller anden lovgivning vedrørende immaterielle ejendomsrettigheder. Sådant indhold og sådanne tjenester leveres til dig alene mhp. personlig, ikke-kommerciel brug. Det er ikke tilladt at anvende indhold eller tjenester på en måde, der ikke er autoriseret af leverandøren af indholdet eller tjenesten. Uden begrænsning af det foregående, medmindre det udtrykkeligt er autoriseret af den relevante ejer af indholdet eller leverandør af tjenesten, er det ikke tilladt at kopiere, uploade, offentliggøre, overføre, oversætte, sælge, modificere, skabe afledte værker af eller på nogen måde eller via noget medie distribuere indhold eller tjenester, der vises ved hjælp af denne enhed. DU GIVER DIN UDTRYKKELIGE ANERKENDELSE OG ACCEPT AF, AT DENNE ENHED OG ALT INDHOLD OG ALLE TJENESTER FRA TREDJEPART LEVERES "SOM DET ER" UDEN NOGEN FORM FOR GARANTI, HVERKEN UDTRYKKELIG ELLER STILTIENDE. LG ELECTRONICS FRALÆGGER SIG UDTRYKKELIGT ALLE GARANTIER OG BETINGELSER I FORHOLD TIL ALT INDHOLD OG ALLE TJENESTER, BÅDE UDTRYKKELIGE OG UNDERFORSTÅEDE, HERUNDER MEN IKKE BEGRÆNSET TIL GARANTIER FOR SALGBARHED, TILFREDSSTILLENDE KVALITET, EGNETHED TIL ET BESTEMT FORMÅL SAMT MANGLENDE RETTIGHEDER FOR TREDJEPARTERS RETTIGHEDER. LG GARANTERER IKKE FOR NØJAGTIGHEDEN, GYLDIGHEDEN, TIDSLIGHEDEN, LEGALITETEN ELLER FULDSTÆNDIGHEDEN FOR NOGET INDHOLD ELLER NOGEN TJENESTE GJORT TILGÆNGELIG GENNEM DENNE ENHED OG GARANTERER HELLER IKKE, AT ENHEDEN

ELLER TJENESTEN VIL IMØDEKOMME DINE KRAV, SAMT AT DRIFTEN AF ENHEDEN VIL VÆRE FRI FOR AFBRYDELSER OG FEJL. UNDER INGEN OMSTÆNDIGHEDER, OGSÅ VED FORSØMMELSE, VIL LG VÆRE ANSVARLIG, UANSET OM DER ER TALE OM KONTRAKT ELLER TORT, FOR NOGEN DIREKTE, INDIREKTE, HÆNDELIG, SÆRLIG ELLER FØLGEMÆSSIG SKADE ELLER FOR ANDRE SKADER, DER OPSTÅR PGA. NOGEN OPLYSNING INDEHOLDT HERI ELLER NOGET INDHOLD ELLER NOGEN TJENESTE, DU OPNÅR ADGANG TIL ELLER NOGEN TREDJEPART, OGSÅ SELVOM LG HAR VÆRET ADVISERET OM SÅDANNE SKADER. Tjenester fra tredjeparter kan ændres, indstilles, fjernes, afsluttes eller afbrydes, adgang kan deaktiveres til enhver tid uden varsel, og LG stiller ingen repræsentation eller garanti for, at noget indhold eller nogen tjeneste vil forblive tilgængelig i en given tidsperiode. Indhold og tjenester sendes af tredjeparter ved brug af netværk og transmissionsfaciliteter, som LG ikke har kontrol over. LG kan implementere begrænsninger for brug af eller adgang til visse tjenester og indholdstyper af en hvilken som helst årsag og uden ansvar. LG fralægger sig udtrykkeligt ethvert ansvar for enhver ændring, afbrydelse, deaktivering, fjernelse eller indstilling af noget indhold eller nogen tjeneste gjort tilgængelig gennem denne tjeneste. LG er ikke ansvarlig for kundeservice relateret til indholdet og tjenesterne. Alle spørgsmål eller forespørgsler vedr. indhold eller tjenester skal rettes til den pågældende udbyder af indhold eller tjenester.

LG Apps Funktion

Der kan hentes flere programmer fra LG App Store.

Disse funktioner er muligvis ikke tilgængelige i en bestemt tidsperiode afhængigt af land eller enhed. I disse tilfælde kan knapperne være deaktiveret. De aktiveres, når tjenesterne er tilgængelige. Nye funktioner kan blive tilføjet til dette smart-TV i fremtiden.



Registrering af LG Apps

- 1 Tryk på **Hjem** for at åbne startmenuen.
- 2 Tryk på den røde knap for at foretage registrering.
- Du kan kun foretage registrering som gratis medlem fra TV'et.
- 3 Opret dit ID og din adgangskode.
Tryk på navigationsknapperne for at vælge bogstaver og tal, og vælg **OK**.
- 4 Registreringen er fuldført.

! BEMÆRK

- Hvis du ønsker et betalt medlemskab eller at ændre dine oplysninger, skal du bruge din pc og besøge webstedet <http://www.lgappstv.com>

Valgmulighed	Beskrivelse
1 Log på 2 Log af	Log på eller af Premium-tjenesten.
2 Afslut	Vender tilbage til TV-visning.
3 LG Apps	Flytter til LG Apps.
4	Flytter direkte til de ønskede LG Apps.
5 Søg	Disse funktioner er muligvis ikke tilgængelige i en bestemt tidsperiode afhængigt af land eller enhed. I disse tilfælde kan knapperne være deaktiveret. De aktiveres, når tjenesterne er tilgængelige.
6 Web Browser	
7 Medielink	
8 Quick Apps.	Gemmer de oftest anvendte programmer blandt alle overførsler. Hvis du vil ændre listen over Quick Apps, henvises til "Brug af Mine programmer".
9 Mine programmer	Flytter til Mine programmer. Du kan gennemse alle installerede programmer, ændre listen over Quick Apps og vælge at afspille det program, du ønsker.

Log på med din LG Apps- konto

Hvis du vil nyde de LG Apps, du kan få via din konto, skal du logge på med din LG Apps-konto.

- 1 Tryk på **Hjem** for at åbne startmenuen.
- 2 Tryk på den røde knap for at logge på.
Den viser tastaturmenuen til indtastning af ID og adgangskode.
- Hvis du ikke er medlem, skal du trykke på den røde knap igen. Du kan kun foretage registrering som gratis medlem fra TV'et.
- 3 Tryk på navigationsknapperne for at rulle til bogstaverne eller tallene, og tryk på **OK**.
- Hvis du markerer "Log på automatisk", er du automatisk logget på, hver gang du tænder for TV'et.
- 4 Nyd LG Apps.
Du kan nyde Premium-tjenester, LG Apps, Mine programmer og meget mere.



BEMÆRK

- Du kan hente et købt program til op til fem TV'er.

ID-styring

- 1 Når du har logget på, skal du trykke på den røde knap igen.
Der vises et popup-vindue.
- 2 Tryk på navigationsknapperne for at rulle til det ønskede menupunkt, og tryk på **OK**.



- 3 Håndter ID'et med brug af følgende menu.

Valgmulighed	Beskrivelse
Kontoindstillinger	Kontroller grundlæggende oplysninger, de programmer, du har købt, og de programmer, der er installeret på TV'et.
Skift bruger	Ændrer kontoen.
Log af	Log af Premium-tjenesten.

Brug af LG Apps

- 1 Tryk på **Hjem** for at åbne startmenuen.
- 2 Log på dit TV.
- 3 Tryk på navigationsknapperne for at rulle til LG Apps, og klik på **OK**.
- 4 Rediger programmerne med brug af nedenstående menu.



Valgmulighed	Beskrivelse
1 Log på Log af	Log på eller af for at bruge LG Apps.
2 Søg	Søg i LG Apps.
3 Mine programmer	Flyt til Mine programmer.
4 Tilbage	Flyt til det forrige skærmbillede.
5 Afslut	Afslut LG Apps.
6 Apps Sorting	<ul style="list-style-type: none"> • Hot: De programmer, der er overført mest de seneste 7 dage • Ny: De senest udgivne programmer • Top Paid: Betalte programmer, der er overført flest gange • Top Free: Gratis programmer, der er overført flest gange • ALL: Alfabetisk rækkefølge • Flytter til forrige eller næste side ved tryk på P-^ v knappen.
7 Programkategori	Viser LG Apps-kategorien (Alle, Spil, Underholdning, Life, Undervisning, Nyheder/info).
8 Direkte TV	Viser det aktuelle program.

Køb og installation af programmer

Log først på for at købe programmer.

- 1 Tryk på navigationsknapperne for at vælge de ønskede programmer, og tryk på **OK**. Du kan få vist oplysninger om programmet.
- 2 Tryk på **Purchase** for at købe et program.

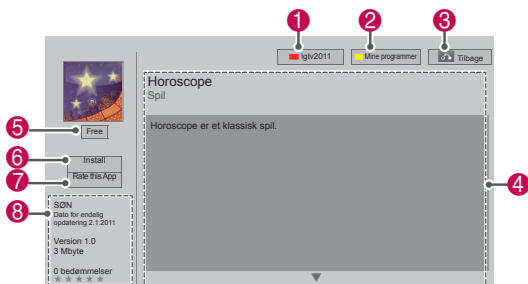

Valgmulighed	Beskrivelse
1 Log på Log af	Log på eller af for at bruge LG Apps.
2 Mine programmer	Flyt til Mine programmer.
3 Tilbage	Flyt til det forrige skærmbillede.
4 App description	Viser beskrivelsen af de aktuelle programmer.
5 Fee	Viser gebyret for det aktuelle program.
6 Install	<p>Installer eller køb programmet. Du kan købe et program på enten pc'en eller TV'et, men det kan kun installeres og afspilles på TV'et.</p> <ul style="list-style-type: none"> • Hvis du vil købe et betalingsprogram, skal du tilmelde dig som betalt medlem på www.lgappstv.com. • Hvis der ikke er plads nok på dit TV, kan du hente programmer til USB-lagerenheden ved at slutte den til USB IN 2-porten. • Du kan afspille, slette eller flytte de programmer, der er gemt på USB-lagerenheden, til skærmen Mine programmer.
7 Rate this App	Vurder det program, du har købt, ved hjælp af stjerner.
8 Programoplysninger	Viser skaber/programversion/opdateringsdato/lydstyrke/vurdering af de aktuelle programmer.

! BEMÆRK

- Hvis du vil gemme programmer på USB-lagerenheden, skal du sørge for, at den er sat i **USB IN 2/USB Apps**-porten.
- Der kan gemmes op til 1.000 programmer som USB-programmer.
- USB-lagerenheden indeholder programmer, der ikke kan bruges til lagring af andre typer data.

Brug af Mine programmer.

- 1 Angiv LG Apps, når du er logget ind.
- 2 Tryk på navigationsknapperne for at rulle til **Mine programmer**, og tryk på **OK**.



Valgmulighed	Beskrivelse
1	Viser, hvor meget hukommelse der er brugt, og hvor meget der er tilbage.
2	Aktuelt sidetal/samlet antal sider i Mine programmer.
3	Viser de overførte programmer. Flytter til forrige eller næste side ved tryk på P \wedge v -knappen.
4	Flytter LG Apps.
5	Quick Apps.
6	Log på LG Apps. Når du er logget på, kan du styre ID-indstillingen (Kontoindstilling, Skift bruger, Log af).
7	Rediger Mine programmer.
8	Afslut Mine programmer.
9	Flyt til startmenuen.
10	Slet programmerne

Webbrowser-funktionen

Webbrowseren gør det muligt for dig at se websteder på dit tv.

Tips til at bruge webbrowser

- Webbrowseren på denne enhed understøtter Flash 8 og tidligere.
- Webbrowseren på denne enhed understøtter ikke platformsafhængige teknologier som f.eks. ActiveX.
- Webbrowseren på denne enhed understøtter forudinstallerede plug-ins.
- Webbrowseren på denne enhed understøtter kun følgende medieformater : JPEG / PNG / GIF / WMV (ASF) / WMA / MP3 / MP4
- Nogle websteder overskrider muligvis webbrowserens tildelte hukommelse. Webbrowseren lukker, hvis dette sker.
- Webbrowseren på denne enhed bruger en enkelt indbygget skrifttype. Noget tekst vises muligvis ikke, som det var tilsigtet.
- Webbrowseren på denne enhed understøtter ikke download af filer eller skrifttyper.
- Webbrowseren på denne enhed er en tv-browser. Den fungerer muligvis anderledes på pc-browsere.

Sådan bruger du webbrowseren

- 1 Opret forbindelse til netværket.
- 2 Tryk på **Hjem** for at åbne startmenuen.
- 3 Tryk på navigationsknapperne for at rulle til **webbrowseren**, og tryk på **OK**.
- 4 Tryk på navigationsknapperne for at rulle til **URL**, og tryk på **OK**.
- 5 Tryk på navigationsknapperne for at rulle til den ønskede URL-adresse, og tryk på **OK**.

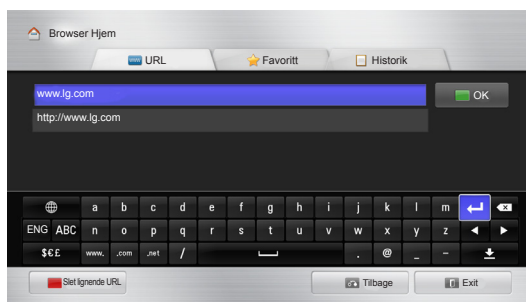

6 Du kan gennemse websteder på dit tv.

Vælg browserens inputvindue for at få tastaturet vist nederst på skærmen.

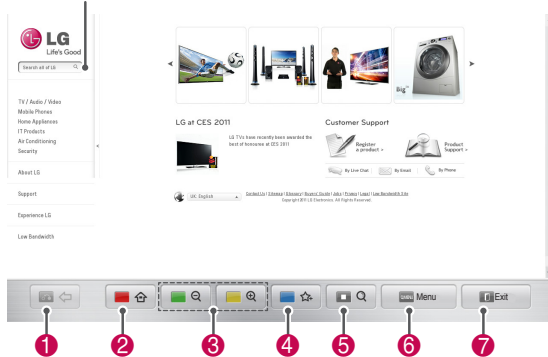

Knap	Beskrivelse
1	Flyt til den forrige side.
2	Flyt til skærbilledet Foretrukne.
3	Zoom ind eller ud på skærmen.
4	Føj det nuværende websted til Foretrukne.
5	Flyt til søgeskærbilledet.
6	Flyt til forrige/næste side på listen over senest viste websteder. Du kan ændre URL-adressen for at gå til andre websteder. Du kan slette listen og cookies for senest viste websteder.
7	Afslut webbrowsersen.

Gennemse Foretrukne websteder

- 1 Opret forbindelse til netværket.
- 2 Tryk på **Hjem** for at åbne startmenuen.
- 3 Tryk på navigationsknapperne for at rulle til **webbrowsersen**, og tryk på **OK**.
- 4 Tryk på navigationsknapperne for at rulle til **Favoritt**, og tryk på **OK**.

Hvis du følger de websteder, du besøger ofte, til Foretrukne, kan du nemt gennemse dem.

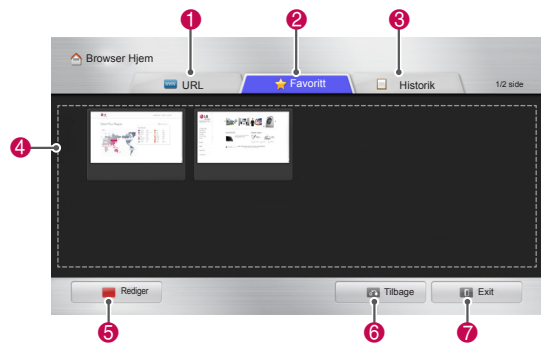

Valgmulighed	Beskrivelse
1	Gennemse et websted ved at indtaste URL-adressen direkte.
2	Vælg et websted fra Foretrukne.
3	Vis listen over senest viste websteder.
4	Vælg en side, du vil gennemse.
5	Rediger Foretrukne. - Flyt : Skift rækkefølgen i Foretrukne. - Omdøb : Omdøb siderne, der er føjet til Foretrukne. - Slet : Fjern siderne fra Foretrukne.
6	Flyt til den forrige side.
7	Afslut webbrowsersen.

Gennemse websteder ved at indtaste adressen direkte

- 1 Opret forbindelse til netværket.
- 2 Tryk på **Hjem** for at åbne startmenuen.
- 3 Tryk på navigationsknapperne for at rulle til **webbrowseren**, og tryk på **OK**.
- 4 Tryk på navigationsknapperne for at rulle til **URL**, og tryk på **OK**.

Du kan gennemse et websted ved at indtaste URL-adressen direkte.

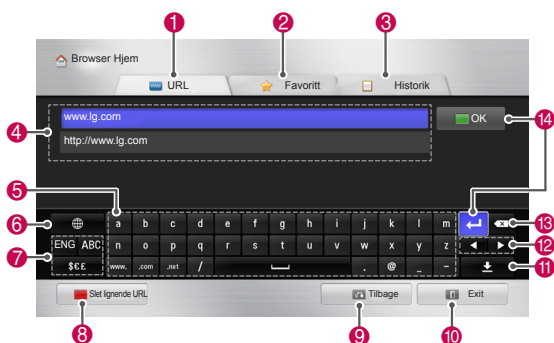

Valgmulighed	Beskrivelse
1	Gennemse et websted ved at indtaste URL-adressen direkte.
2	Vælg et websted fra Foretrukne.
3	Vis listen over senest viste websteder.
4	Indtast URL-adressen. Hvis den indtastede adresse ligner et sted, der tidligere er besøgt, vises en rulleliste.
5	Brug tastaturet til at indtaste adressen. Vælg tegn, der skal indtastes.
6	Vælg sprog på tastaturet.
7	Skift tastaturet.
8	Slet de lignende adresser, der vises under indtastningsfeltet til adressen.
9	Flyt til den forrige side.
10	Afslut webbrowseren.
11	Skjul tastaturet. Vælg indtastningsfeltet til adressen for at vise tastaturet igen.
12	Flyt markøren til venstre eller højre.
13	Slet teksten før markøren med et tegn ad gangen.
14	Tryk her, efter adressen er blevet indtastet for at komme til webstedet

Visning af listen over besøgte websteder

- 1 Opret forbindelse til netværket.
- 2 Tryk på **Hjem** for at åbne startmenuen.
- 3 Tryk på navigationsknapperne for at rulle til **webbrowseren**, og tryk på **OK**.
- 4 Tryk på navigationsknapperne for at rulle til **Historik**, og tryk på **OK**.

Du kan få adresserne på de websteder, du tidligere har besøgt, vist. Vælg et element for at flytte til siden.

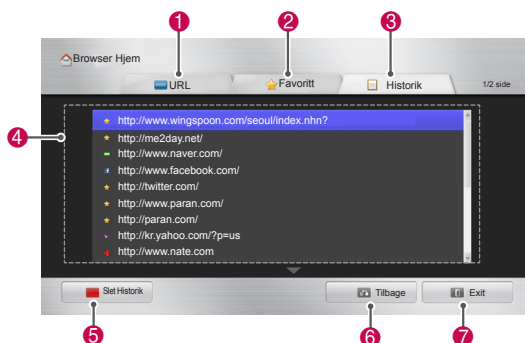

Valgmulighed	Beskrivelse
1	Gennemse et websted ved at indtaste URL-adressen direkte.
2	Vælg et websted fra Foretrukne.
3	Vis listen over senest viste websteder.
4	Vis en liste over senest besøgte sider. Vælg et element for at flytte til siden.
5	Ryd listen over besøgte websteder.
6	Flyt til den forrige side.
7	Afslut webbrowseren.

Smart Share-funktion

Tilslutning af USB-lagerenheder

Slut USB-lagerenheder, f.eks. et USB-flashdrev eller en ekstern harddisk til TV'et, og brug multimediefunktioner (se "Gennemsyn af filer").

Slut et USB-flashdrev eller en USB-hukommelseskortlæser til TV'et som vist på følgende illustration.

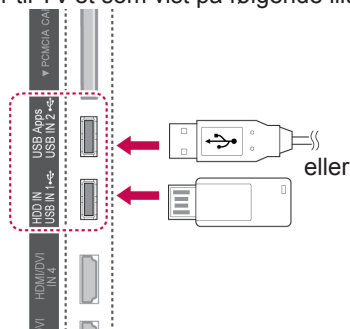

Hvis du vil frakoble en USB-lagerenhed, skal du sikre dig, at forbindelsen afsluttes korrekt, så TV'et eller filer ikke beskadiges.

- 1 Tryk på **Q.MENU (H.MENU)** for at åbne hurtigmenuerne.
- 2 Tryk på navigationsknapperne for at rulle til **USB-enhed**, og tryk på **OK**.
- 3 Du skal først frakoble USB-lagerenheden, når meddelelsen fortæller, at det er sikkert at fjerne den.



FORSIGTIG

- Undlad at slukke for TV'et eller fjerne en USB-lagerenhed, mens USB-lagerenheden er tilsluttet TV'et, da dette kan føre til tab af filer eller beskadigelse af USB-lagerenheden.
- Sikkerhedskopier hyppigt de filer, der er gemt på en USB-lagerenhed, da du risikerer, at filerne går tabt eller bliver beskadiget, og dette er evt. ikke dækket af garantien.

Tip til brug af USB-lagerenheder

- TV'et genkender kun en USB-lagerenhed.
- Hvis du slutter en USB-lagerenhed til TV'et via en USB-hub, vil USB-lagerenheden muligvis ikke blive genkendt af TV'et.
- TV'et kan muligvis ikke genkende en USB-lagerenhed, der kræver en speciel driver.
- Genkendeshastigheden for en USB-lagerenhed kan variere afhængigt af enheden.
- Brug kun en USB-lagerenhed med normale musik- eller billedfiler.
- Brug kun USB-lagerenheder, der er formateret som et FAT 32- eller NTFS-filsystem.
- Du skal evt. slutte en USB-lagerenhed til en ekstern strømkilde med en strømadapter.
- Hvis TV'et ikke genkender en tilsluttet USB-lagerenhed, kan du udskifte kablet og prøve igen. Brug ikke et kabel, der er meget langt.
- Der er visse USB-lagerenheder, som TV'et ikke understøtter fuldstændigt.
- Du kan bruge en USB-lagerenhed med flere partitioner (op til 4).
- Du kan bruge op til 4 USB-lagerenheder ad gangen, hvis du anvender en USB-multikortlæser.
- Filjusteringsmetoden for en USB-lagerenhed er meget lig den, der findes i Windows XP.
- Du kan ikke oprette eller slette en mappe, der er gemt på en USB-lagerenhed, direkte på TV'et.
- Der kan bruges op til 100 engelske tegn i et filnavn.
- Op til 1.000, inklusive mapper og filer, kan genkendes.
- Hvis der er for mange mapper og filer i en enkelt mappe, vises den muligvis ikke korrekt.
- Den anbefalede kapacitet for en ekstern USB-harddisk er 1 TB eller mindre, og for en USB-lagerenhed er den 32 GB eller mindre.
- Hvis en ekstern USB-harddisk med energisparefunktion ikke fungerer, skal du slukke for den eksterne USB-harddisk og tænde for den igen for at få den til at fungere korrekt. Der er flere oplysninger i brugervejledningen til den eksterne USB-harddisk.
- USB-lagerenheder under USB 2.0 understøttes også. Men de fungerer muligvis ikke på korrekt vis i filmlisten.
- Elektrostatikken kan forårsage fejlfunktioner i USB-enheden. Når det er tilfældet, skal USB-enheden tilsluttes igen.

Tilslutning af DLNA DMP (Digital Living Network Alliance, Digital Media Player)

Dette TV kan vise og afspille mange typer film-, foto- og musikfiler fra din DLNA-server og er certificeret af DLNA til film, fotos og musik.

Digital Living Network Alliance (DLNA) er en sammenslutning af virksomheder inden for forbruger-elektronik-, computer- og mobilbranchen. Digital Living giver forbrugerne nem deling af digitale medier gennem et kablet eller trådløst netværk i hjemmet.

DLNA-certificeringslogoet gør det nemt at finde produkter, der overholder DLNA Interoperability Guidelines (retningslinjer for interoperabilitet). Denne enhed er kompatibel med DLNA's retningslinjer for interoperabilitet v1.5. Når en pc, der kører DLNA-serversoftware, eller andre DLNA-kompatible enheder er tilsluttet dette TV, kræves der ændringer i visse indstillinger til softwaren eller andre enheder. Se venligst betjeningsvejledningen til softwaren eller enheden for yderligere oplysninger.

Se "Smart Share-funktion" for at få yderligere oplysninger om understøttede filtyper og øvrige instruktioner.

! BEMÆRK

- Den medfølgende Nero MediaHome 4 Essentials-CD-ROM er en skræddersyet softwareversion, der kun er beregnet til deling af filer og mapper til dette TV.
- Den medfølgende Nero MediaHome 4 Essentials-software understøtter ikke følgende funktioner: transcoding, fjern-UI, TV-betjening, internettjenester og Apple iTunes
- Denne vejledning forklarer betjeningen med den engelske version af Nero MediaHome 4 Essentials som eksempler. Følg forklaringen i forhold til din sprogversions faktiske funktion.
- Hvis der er for mange mapper og filer i en enkelt mappe, vises den muligvis ikke korrekt.
- Hvis du vil udnytte DLNA-funktionen, skal du bruge det Nero MediaHome-program, der følger med TV'et. Vi kan dog ikke garantere, at programmer fra tredje parter vil fungere korrekt.
- Du kan vælge et program, mens du får vist et eksempel på programlisten på din TV-skærm.
- Kontroller netværksindstillingerne, hvis DLNA-funktionen ikke fungerer korrekt.
- Hvis der forekommer unormal drift eller fejl i Nero Media Home, fungerer funktionen DLNA muligvis ikke korrekt. I så fald skal du afslutte Nero Media Home og genstarte programmet. Du kan downloade den seneste version af Nero Media Home ved at klikke på spørgsmålstegnet i den nederste venstre del af programmet.
- Når netværket er ustabil, vil enheden muligvis blive langsommere eller ikke være i stand til at indlæse under afspilning.
- Når du afspiller en video i DLNA-tilstand, understøttes funktionerne Multi Audio og Closed Caption ikke.
- Når du vælger Full Screen i DLNA-tilstand, afviger formatet for skærmoutputet muligvis fra det originale.
- Hvis mere end ét TV er tilsluttet en enkelt server i DLNA-tilstand, afspilles en fil muligvis ikke korrekt afhængigt af serverens ydelse.
- Hvis serveren ikke leverer oplysninger om klokkeslæt, vises "- -."

Installation af Nero MediaHome 4 Essentials

Nero MediaHome 4 Essentials er en let anvendelig DLNA-serversoftware til Windows.

Computerkrav til Nero MediaHome 4 Essentials

- Windows® XP (Service Pack 2 eller nyere), Windows Vista® (ingen Service Pack påkrævet), Windows® XP Media Center Edition 2005 (Service Pack 2 eller nyere), Windows Server® 2003 (Service Pack 1 eller nyere)
- Windows® 7 Home Premium, Professional, Enterprise eller Ultimate (32- og 64-bit)
- Windows Vista® 64-bit edition (programmet kører i 32-bit-tilstand)
- Windows® 7 64-bit edition (programmet kører i 32-bit-tilstand)
- Plads på harddisk: 200 MB harddiskplads til en typisk installation af Nero MediaHome som stand-alone
- 1,2 GHz Intel® Pentium® III- eller AMD Sempron™ 2200+-processorer
- Hukommelse: 256 MB RAM
- Grafikkort med mindst 32 MB videohukommelse, opløsning på minimum 800 x 600 pixel og 16-bit farveindstillinger
- Windows® Internet Explorer® 6.0 eller nyere
- DirectX® 9.0c revision 30 (August 2006) eller nyere
- Netværksmiljø: 100 Mb Ethernet, WLAN (IEEE 802.11g) eller hurtigere

- 1 Start computeren.
- 2 Luk alle Microsoft Windows-programmer, og luk enhver form for aktiv antivirus-software.
- 3 Isæt Nero MediaHome 4 Essentials-CD-ROM'en i din computers CD-ROM-drev.
- 4 Klik på **Nero MediaHome 4 Essentials**. Installationsguiden vil blive vist.
- 5 Klik på knappen **Næste** for at få vist skærmen til indtastning af serienummer. Klik på **Næste** for at gå til næste trin.
- 6 Hvis du accepterer alle betingelser, skal du klikke i afkrydsningsfeltet **Jeg accepterer licensbetingelserne** og klikke på **Næste**. Installationen er ikke mulig uden denne aftale.
- 7 Klik på **Typisk**, og klik på **Næste**. Installationsprocessen startes.

8 Hvis du vil deltage i den anonyme indsamling af data, skal du markere afkrydsningsfeltet og klikke på knappen **Næste**.

9 Klik på knappen **Exit (Afslut)** for at fuldføre installationen.

Deling af filer og mapper

Efter installationen af Nero MediaHome skal du tilføje de mapper, som du vil dele.

- 1 Dobbeltklik på ikonet Nero MediaHome 4 Essentials på skrivebordet.
- 2 Klik på ikonet Network til venstre, og angiv dit netværksnavn i feltet Network name (Netværksnavn). Det indtastede netværksnavn vil blive godkendt af dit TV.
- 3 Klik på ikonet Shares (Delte) til venstre.
- 4 Klik på fanen Local Folders (Lokale mapper) på skærmen Shared (Delt).
- 5 Klik på ikonet Add (Tilføj) for at åbne vinduet Browse Folder (Gennemse mappe).
- 6 Vælg den mappe, der indeholder de filer, du vil dele. Den valgte mappe tilføjes til listen over delte mapper.
- 7 Klik på ikonet Start Server (Start serveren) for at starte serveren.



BEMÆRK

- Hvis de delte mapper eller filer ikke vises på TV'et, skal du klikke på mappen under fanen Local Folders (Lokale mapper) og klikke på **Rescan Folder (Scan mappen igen)** ved siden af knappen **More (Mere)**.
- Besøg <http://www.nero.com> for at få yderligere oplysninger om softwareværktøjer.

Afspilning af delte medier

Du kan vise og afspille film-, foto- og musikindhold gemt på din computer eller andre DLNA-medieservere.

- 1 Tryk på **Home (Hjem)** for at åbne startmenuen.
- 2 Tryk på navigationsknapperne for at rulle til **Smart Share**, og tryk på **OK**.
- 3 Tryk på navigationsknapperne for at rulle til den ønskede enhed, og tryk på **OK**.
- 4 Tryk på navigationsknapperne for at vælge **DLNA**.
Afhængigt af medieserveren skal dette TV muligvis have tilladelse fra serveren.

Tip til brug af DLNA DMP

- DLNA-funktionen er ikke tilgængelig på nogle routere, som ikke understøtter multicasting. Du kan få yderligere oplysninger ved at se i din routers manual eller kontakte producenten.
- Hvis du vil afspille filen på medieserveren, skal TV'et og medieserveren være tilsluttet det samme adgangspunkt.
- Filkrav og afspilningsfunktioner på Smart Share kan variere afhængigt af den medieserver, der anvendes.
- Der kan være nogle restriktioner efter filfunktioner og medieserver, der begrænser afspilningen.
- Filmminiaturer understøttes kun, når DLNA-serveren understøtter en filmminiature.
- Hvis der er en musikfil i menuen Smart Share, der ikke kan afspilles, springer TV'et filen over og afspiller den næste fil.
- Filer i en mappe kan kun afspilles, når de er af samme type.
- De angivne filoplysninger på skærmen er muligvis ikke altid korrekte for musik- og filfiler i menuen Smart Share.
- Dette TV understøtter kun filmundertekstfiler leveret af Nero MediaHome 4.
- Navnet på undertekstfilen og navnet på filmfilen skal være ens og ligge i samme mappe.
- Hvis undertekstfiler er blevet tilføjet, efter at en mappe allerede er blevet indekseret, skal brugeren fjerne og tilføje mappen til listen over delte igen.
- DRM/* .tp/* .trp-filen på DLNA-serveren afspil-

les ikke, mens filmlisten bruges.

- MPO-filer afspilles ikke, når fotolisten bruges.
- Afspilnings- og funktionskvaliteten for funktionen Smart Share kan være påvirket af dit hjemmenetværks tilstand.
- Filerne fra flytbare medier som f.eks. USB-drev, DVD-drev osv. kan muligvis ikke deles korrekt.
- Når medier afspilles via DLNA-forbindelsen, understøttes filer, der er beskyttet af DRM, ikke.
- Op til 1.000, inklusive mapper og filer, kan genkendes.
- Hvis der er for mange mapper og filer i en enkelt mappe, vises den muligvis ikke korrekt.

Tilslutning af DLNA DMR (Digital Living Network Alliance, Digital Media Render)

Dette understøtter fjernafspilning af mediefiler. Medier fra en kompatibel enhed (Windows 7, mobiltelefon med PlayTo eller en anden kompatibel DLNA-DMC-enhed) kan "skubbes" til TV'et.

DMR-funktionen fungerer kun korrekt, når TV'et og pc'en findes på samme lokale netværk.

- 1 Hvis du vil afspille en fil, skal du vælge filen ved at bruge funktionen "Remote Play" i Windows 7.
Det gør du ved at højreklikke på den fil, du vil afspille.
- 2 Du kan kun afspille en fil på et enkelt TV eller en enkelt enhed, selv om der er tilsluttet flere enheder. Afspilningshastigheden afhænger af netværkets status.

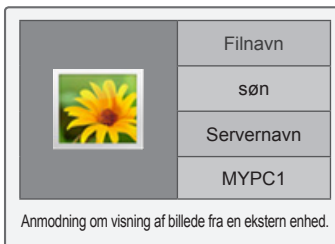

! BEMÆRK

- Undertekster understøttes kun på visse DMC-enheder.
- DMR-funktionen fungerer muligvis ikke korrekt i et trådløst netværk.
- Søgefunktionen i DMC fungerer kun med videofiler.
- DMR er ikke tilgængelig, når en anden funktion bruges (optagelse, afspilning eller Smart Share-work osv.).
- Se brugervejledningen til mobiltelefonen eller en anden enhed, hvis du vil se, hvordan du bruger den til at afspille en fil.
- Du kan ændre navnet på et tilsluttet TV ved at dobbeltklikke på det element, der skal ændres, i Kontrolpanel > Netværk og internet > Vis computere og enheder på netværket. (kun Windows 7)
- Du kan ikke ændre navnet på et TV, mens DMR-medier afspilles. Ret det, når afspilningen er stoppet.

Gennemsyn af filer

Få adgang til foto-, musik- eller filmlister, og gennemse filer.

- 1 Tilslut en USB-lagerenhed.
- 2 Tryk på **Hjem** for at åbne startmenuen.
- 3 Tryk på navigationsknapperne for at rulle til **Smart Share**, og tryk på **OK**.
- 4 Tryk på navigationsknapperne for at rulle til den ønskede enhed, og tryk på **OK**.
- 5 Tryk på navigationsknapperne for at rulle til **Alle medier**, **Filmliste**, **Fotoliste** eller **Musikliste**, og tryk på **OK**.
 - **Alle medier**: Viser alle filer på fillisten.
 - **Filmliste**, **Fotoliste** eller **Musikliste**: Viser kun én type fil på fillisten.
- 6 Tryk på navigationsknapperne for at vælge den ønskede mappe eller fil.

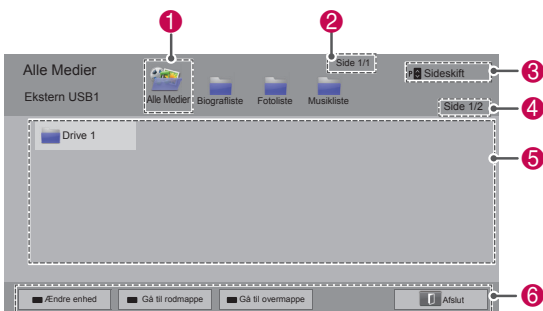

Nr.	Beskrivelse
1	Viser alle mediemapper.
2	Aktuelt sidetal/samlet antal sider.
3	Flytter til forrige eller næste side.
4	Aktuelt sidetal/samlet antal sider.
5	Filoplysninger eller miniature.
6	Tilgængelige knapper på fjernbetjeningen.

Oplysninger om miniaturer

Type	Unormale filer	Ikke-understøttede filer
Video		
Foto		
Musik		

Tip til brug af USB-lagerenheder

Type	Understøttet filformat			
Video	<ul style="list-style-type: none"> • MPG, MPEG, DAT, TS, TRP, TP, VOB, MP4, MOV, MKV, DivX, AVI, ASF, WMV, M4V • Maks. bithastighed for afspillelig filmfil: 20 Mbps (megabit pr. sekund) • Bithastighed for lyd hastighed: inden for 32 kbps til 320 kbps (MP3) • Understøttet eksternt undertekstformat: *.smi, *.srt, *.sub (MicroDVD, SubViewer 1.0/2.0), *.ass, *.ssa, *.txt (TMPPlayer), *.psb (Power-DivX) • Understøttet internt undertekstformat: kun XSUB (det er undertekstformatet i DivX-filer), Text UTF-8, SRT, ASS, SSA (det er undertekstformatet, der bruges i DivX-Plus HD-filer) 			
	<ul style="list-style-type: none"> • Brug ikke den progressive indstilling, når du gemmer JPG-filer på pc'en. • Det kan tage noget tid at åbne billeder i høj opløsning på skærmen. 			
Foto		Filtype-navne	Enhed	Profil
	2D	jpeg jpg jpe	Understøttet filformat	<ul style="list-style-type: none"> • SOF0: Basislinje • SOF1: Udvidet sekventiel • SOF2: Progressiv
			Fotoformat	<ul style="list-style-type: none"> • Min: 64 x 64 • Maks - Normal type: 15360 (B) x 8640 (H) • Progressiv type: 1920 (B) x 1440 (H)
3D (kun 3D-modeller)	mpo	Understøttet filformat	<ul style="list-style-type: none"> • mpo 	
		Fotoformat	<ul style="list-style-type: none"> • 4:3 format: 3.648 x 2.736 2.592 x 1.944 2.048 x 1.536 • 3:2 format: 3.648 x 2.432 	
Musik	<ul style="list-style-type: none"> • MP3 • Bithastighed 32 Kbps til 320 Kbps • Samplinghastighed (samplingfrekvens) MPEG1-lag 3: 32 kHz, 44,1 kHz, 48 kHz MPEG2-lag 3: 16 kHz, 22,05 kHz, 24 kHz * En fil med kopieringsbeskyttelse afspilles ikke. 			

Visning af videoer

Afspil videofiler på TV'et. TV'et kan afspille videofiler fra en USB-lagerenhed.

- 1 Tryk på **Home (Hjem)** for at åbne startmenuen.
- 2 Tryk på navigationsknapperne for at rulle til **Smart Share**, og tryk på **OK**.
- 3 Tryk på navigationsknapperne for at rulle til den ønskede enhed, og tryk på **OK**.
- 4 Tryk på navigationsknapperne for at rulle til **Filmliste**, og tryk på **OK**.
- 5 Tryk på navigationsknapperne for at vælge den ønskede mappe eller fil, og tryk på **OK**.
- 6 Afspil en film med brug af følgende menuer/knapper.



Knap	Beskrivelse
Navigations-knap	Ruller gennem filerne.
OK	Afspiller den fremhævede fil.
P ^ v	Flytter til forrige eller næste side.
Rød tast	Ændre enhed: Skifter til et andet input.
Grøn tast	Gå til rodmappe.
Gul tast	Gå til overmappe.

- 7 Styr afspilningen ved hjælp af følgende knapper.



Knap	Beskrivelse
■	Stopper afspilningen.
▶	Afspiller en video.
	Sætter afspilningen på pause eller genoptager afspilningen.
◀	Scanner baglæns i en fil.
▶	Scanner fremad i en fil.
og ▶▶	Afspiller videoer i langsom gengivelse.
Rød knap og < >	Vælger rammen direkte. Hele filen er opdelt i 10 rammer. Afhængigt af filen vil rammer muligvis ikke blive vist.
ENERGY SAVING (ENERGIBESPARELSE)	Øger eller mindsker skærmens lysstyrke.
3D	Viser 3D-billedet. (kun 3D-modeller)
Q.MENU (H.MENU)	Viser menuen Valgmulighed (Se s.69).
AV MODE (AV-TILSTAND)	Vælg den ønskede kilde.
BACK (TILBAGE)	Skjuler menuen på skærmen. Hvis du vil have vist menuen igen, skal du trykke på knappen OK .
EXIT (AFSLUT)	Flytter til forrige skærm.

Tip til afspilning af videofiler

- TV'et understøtter ikke filer, der er kodet i Motion JPEG. (Se s.142)
- Visse undertekster, som brugeren har oprettet, fungerer ikke korrekt.
- Specielle tegn eller HTML-koder vil muligvis ikke blive vist i undertekster.
- Ændring af skrifttype og skiftfarve i undertekster understøttes ikke.
- Der er ikke undertekster på sprog, som ikke understøttes.
- Videofiler med undertekstfiler, som fylder mere end 1 MB, afspilles muligvis ikke korrekt.
- Der kan forekomme midlertidige afbrydelser på skærmen, f.eks. billeder, der stopper eller hurtigere afspilning, når der skiftes lydssprog.
- Hvis du afspiller en beskadiget videofil, afspilles videofilen muligvis ikke korrekt, eller visse afspilningsfunktioner kan ikke vælges.
- TV'et kan muligvis ikke afspille videofiler, der er fremstillet med bestemte kodeenheder, korrekt.
- Hvis den optagede fil ikke har billeder eller lyd, vil enten billeder eller lyd ikke blive udsendt.
- Hvis TV'et af spiller den optagede fil uden billeder eller lyd, vil enten billeder eller lyd ikke blive udsendt.
- Videofiler med en opløsning, som er højere end den opløsning, der understøttes for den enkelte ramme, afspilles muligvis ikke problemfrit på TV'et.
- TV'et afspiller muligvis ikke videofiler korrekt, hvis disse ikke har den specificerede type og format.
- TV'et afspiller muligvis ikke filer, der er kodet med GMC (Global Motion Compensation) eller quarter-pel motion estimation.
- TV'et understøtter kun 10.000 sync-blokke i undertekstfilen.
- TV'et understøtter H.264/AVC-codec op til profilniveau 4.1.
- TV'et understøtter ikke DTS audio codec.
- TV'et kan ikke afspille en videofil, der er større end 30 GB.
- Hvis du afspiller en videofil via USB-forbindelsen, som ikke understøtter den høje hastighed, fungerer videoafspilleren muligvis ikke korrekt.
- Videofilen og dens undertekst bør være placeret i samme mappe, og navnet på videofilen og underteksten skal være identisk.
- TV'et kan muligvis ikke afspille videofilerne i det understøttede filformat, afhængigt af den kodede tilstand.
- Trick-tilstand understøtter ikke andre funktioner end ►, hvis videofilerne ikke har indeksoplysninger.
- Videofilnavne, der indeholder specialtegn, kan muligvis ikke afspilles.
- 3D-tilstand understøttes ikke for 3D WMV-filer, der er kodet i dualstream. (kun 3D-modeller)

Q.MENU-indstillinger til biografliste

- 1 Tryk på **Q. MENU (H.MENU)**.
Der vises et popup-vindue.
- 2 Tryk på navigationsknapperne for at rulle til indstillingen, og tryk på **OK**.
- 3 Tryk på navigationsknapperne for at rulle til en af følgende indstillinger, og tryk på **OK**.

Set Video Play.

Valgmulighed	Beskrivelse	
Billedstr.	Vælger det ønskede billedformat til dine videoer. <ul style="list-style-type: none"> • Fuld skærm: Filer afspilles i fuld skærmtilstand i overensstemmelse med billedformatet for videoen. • Original tilstand: Filer afspilles i deres oprindelige størrelse. 	
Lydssprog	Skifter sproggruppen for lyd- og video-filer. Filer med et enkelt lydssprog kan ikke vælges.	
Undertekst-sprog	Underteksterne kan aktiveres eller deaktiveres.	
Sprog	Aktiveret for SMI-undertekst og kan vælge sproget i underteksten.	
Kodeside	Valg af skrifttype for undertekster. I standardindstilling vises indholdet i det sprog, der er valgt i "Valgmulighed - Sprog - Menusprog".	
	Valgmulighed	Beskrivelse
	Sprog-gruppe for undertekst	<ul style="list-style-type: none"> • Latin1: engelsk, spansk, fransk, tysk, italiensk, svensk, finsk, hollandsk, portugisisk, dansk, rumænsk, norsk, albansk, gælisk, walisisk, irsk, catalansk, valenciansk • Latin2: bosnisk, polsk, kroatisk, tjekkisk, slovakisk, slovensk, serbisk, ungarsk • Latin4: estisk, lettisk, litauisk • Kyrillisk: bulgarsk, makedonsk, russisk, ukrainsk, kazakh • Græsk: græsk • Tyrkisk: tyrkisk
	Sync	Hvis videoen ikke er synkroniseret med underteksterne, kan den justeres med 0,5 sekunder.
	Position	Flyt placeringen af underteksterne.
	Størrelse	Ændrer skriftstørrelsen for underteksterne.
Gentag	Aktiver/deaktiver gentagelsesfunktionen for afspilning af film. Når funktionen er aktiveret, gentages afspilningen af filen i mappen. Når funktionen er deaktiveret, kan den næste fil afspilles i rækkefølge, hvis dens navn er identisk med den forrige fil.	

! BEMÆRK

- Ændrede valgmulighedsværdier i Filmliste påvirker ikke Fotoliste og Musikliste.
- En ændret valgmulighedsværdi i Fotoliste og Musikliste ændres på samme måde i Fotoliste og Musikliste, undtagen Filmliste.
- Når en videofil afspilles igen efter stop, skal du vælge "Ja" for at starte igen, hvor der tidligere blev stoppet.
- Hvis der findes en kontinuerlig serie filer i mappen, vil den næste fil automatisk blive afspillet. Dette udelukker dog tilfælde, hvor funktionen **Gentag** i indstillingen Filmliste er slået "Tænd".

Indstil video.

Giver dig mulighed for at ændre forudindstillinger af video. (se "Billedindstillinger")

Indstil lyd.

Giver dig mulighed for at ændre forudindstillinger af lyd. (se "Lydindstillinger")

Indstil DivX PLUS HD

Disse indstillinger er kun aktiveret, når den film, der afspilles, indeholder titel, udgave og oplysninger om forfatteret kapitel.

Valgmulighed	Beskrivelse
Titel	Ved filer, der har mere end én titel, skal du vælge den titel, der skal afspilles.
Udgave	Ved filer, der har mere end én udgave, skal du vælge den udgave, der skal afspilles. <ul style="list-style-type: none"> • En udgave refererer til den afspilningsrækkefølge, der er specificeret på grundlag af kapitlerne.
Authorized Chapter	Vælg og afspil det ønskede kapitel.

DivX-registreringskode

Registrering af DivX-koden

Med DivX-registreringskoden kan du leje eller købe de nyeste film på www.divx.com/vod. Hvis du vil afspille en lejet eller købt DivX-fil, skal filens registreringskode være den samme som TV'ets DivX-registreringskode.

- 1 Tryk på **Home (Hjem)** for at åbne startmenuen.
- 2 Tryk på navigationsknapperne for at rulle til **OPSÆTNING**, og tryk på **OK**.
- 3 Tryk på navigationsknapperne for at rulle til **ALTERNATIV**, og tryk på **OK**.
- 4 Tryk på navigationsknapperne for at rulle til **Smart Share**, og tryk på **OK**.
- 5 Tryk på navigationsknapperne for at rulle til **DivX VOD Registration**, og tryk på **OK**.
- 6 Se registreringskoden til dit TV.

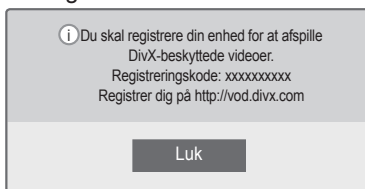

- 7 Når du er færdig, skal du trykke på **EXIT (AFSLUT)**.

! BEMÆRK

- Mens du kontrollerer registreringskoden, vil nogle knapper muligvis ikke fungere.
- Hvis du bruger DivX-registreringskoden til en anden enhed, kan du ikke afspille den lejede eller købte DivX-fil. Sørg for at bruge den DivX-registreringskode, der er tildelt dit TV.
- De billed- eller lydfile, der ikke konverteres af standard-DivX-codec, kan være beskadiget eller bliver ikke afspillet.
- Du kan bruge DivX VOD-koden til at aktivere op til 6 enheder under én konto.

Afregistrering af DivX-funktionen

Du kan afregistrere alle enhederne via webserveren og blokere enheder, så de ikke kan aktiveres. Slet de eksisterende autentiseringsoplysninger for at modtage ny DivX-brugerautentisering til TV'et. Når denne funktion udføres, kræves fornyet DivX-brugerautentisering for at se DivX DRM-filer.

- 1 Tryk på **Home (Hjem)** for at åbne startmenuen.
- 2 Tryk på navigationsknapperne for at rulle til **OPSÆTNING**, og tryk på **OK**.
- 3 Tryk på navigationsknapperne for at rulle til **ALTERNATIV**, og tryk på **OK**.
- 4 Tryk på navigationsknapperne for at rulle til **Smart Share**, og tryk på **OK**.
- 5 Tryk på navigationsknapperne for at rulle til **DivX Deregistration**, og tryk på **OK**.
- 6 Vælg **Ja** for at bekræfte.



- 7 Når du er færdig, skal du trykke på **EXIT (AFSLUT)**.

Visning af fotos

Du kan få vist billedfiler, der er gemt på en USB-lagerenhed. Visningerne på skærmen kan være baseret på modellen.

- 1 Tryk på **Home (Hjem)** for at åbne startmenuen.
- 2 Tryk på navigationsknapperne for at rulle til **Smart Share**, og tryk på **OK**.
- 3 Tryk på navigationsknapperne for at rulle til den ønskede enhed, og tryk på **OK**.
- 4 Tryk på navigationsknapperne for at rulle til **Fotoliste**, og tryk på **OK**.
- 5 Tryk på navigationsknapperne for at rulle til den ønskede mappe/fil, og tryk på **OK**.
- 6 Vis fotos ved at bruge følgende menuer/knapper.

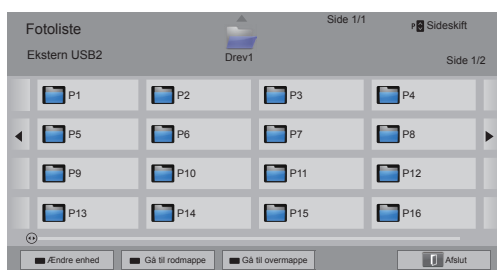

Knap	Beskrivelse
Navigationsknap	Ruller gennem filen.
OK	Viser den fremhævede fil.
P ^ v	Flytter til forrige eller næste side.
Rød tast	Ændre enhed: Skifter til et andet input.
Grøn tast	Gå til rodmappe.
Gul tast	Gå til overmappe.

- 7 Følgende muligheder er tilgængelige, når der vises fotos.



Valgmulighed	Beskrivelse
Diasshow	Starter eller stopper et diasshow. Alle fotos, der er gemt i den aktuelle mappe, vises i et diasshow. Hvis du vil indstille hastigheden for et diasshow, skal du vælge Indstil.
BGM (baggrundsmusik)	Slår baggrundsmusikken til eller fra. Hvis du vil angive mappen til baggrundsmusik, skal du vælge Indstil.
⌚ (Roter)	<p>Roterer fotos i urets retning (90°, 180°, 270°, 360°).</p> <div style="border: 1px solid black; padding: 5px;"> <p>! BEMÆRK</p> <ul style="list-style-type: none"> Den understøttede fotostørrelse er begrænset. Du kan ikke rotere et foto, hvis opløsningen for den roterede bredde er større end den understøttede opløsningsstørrelse. </div>
	Viser fotoet i fuld tilstand eller i oprindelig tilstand.
ENERGY SAVING (ENERGIBESPARELSE)	Øger eller mindsker skærmens lysstyrke.
3D	Viser 3D-billeder. (kun 3D-modeller)
Valgmulighed	Viser menuen Valgmulighed (Se s.72).
Skjul	Skjuler vinduet med indstillinger. Hvis du vil have vist indstillingerne, skal du trykke på OK .
Afslut	Flytter til forrige skærm.

Q.MENU-indstillinger til fotoliste

- 1 Tryk på **Q. MENU (H.MENU)**.
Der vises et popup-vindue.
- 2 Tryk på navigationsknapperne for at rulle til indstillingen, og tryk på **OK**.
- 3 Tryk på navigationsknapperne for at rulle til en af følgende indstillinger, og tryk på **OK**.

Indstil fotovisning.

Valgmulighed	Beskrivelse
Slide Speed	Vælger en diasshowhastighed (Hurtig, Medium, Langsom).
BGM	Vælger en musikmappe til baggrundsmusikken. Vælg indstillingen Gentag eller Tilfældigt.  BEMÆRK <ul style="list-style-type: none"> • Du kan ikke ændre musikmappen, mens der afspilles baggrundsmusik.

**BEMÆRK**

- Ændrede valgmulighedsværdier i Fotoliste påvirker ikke Filmliste og Musikliste.
- Ændrede valgmulighedsværdier i Fotoliste eller Musikliste ændres på samme måde i Fotoliste og Musikliste men ikke Filmliste.

Indstil video.

Giver dig mulighed for at ændre indstillinger af video. (se "Billedindstillinger")

Indstil lyd.

Giver dig mulighed for at ændre indstillinger af lyd. (se "Lydindstillinger")

Lytning til musik

- 1 Tryk på **Home (Hjem)** for at åbne startmenuen.
- 2 Tryk på navigationsknapperne for at rulle til **Smart Share**, og tryk på **OK**.
- 3 Tryk på navigationsknapperne for at rulle til den ønskede enhed, og tryk på **OK**.
- 4 Tryk på navigationsknapperne for at rulle til **Musikliste**, og tryk på **OK**.
- 5 Tryk på navigationsknapperne for at vælge en ønsket mappe eller fil, og tryk på **OK**.
- 6 Afspil musik med brug af følgende menuer/knapper.



Knap	Beskrivelse
Navigations-knap	Ruller gennem filerne.
OK	Afspiller den fremhævede fil.
P ^ v	Flytter til forrige eller næste side.
Rød tast	Ændre enhed: Skifter til et andet input.
Grøn tast	Gå til rodmappe.
Gul tast	Gå til overmappe.
Blå tast	Åbn musikafspilleren. Den aktiveres under afspilning af musik.

- 7 Styr afspilningen ved hjælp af følgende knapper.



Knap	Beskrivelse
■	Stopper afspilningen.
▶	Afspiller en musikfil.
⏸	Sætter afspilningen på pause eller genoptager den.
◀	Springer til den forrige fil.
▶	Springer til den næste fil.
< >	Indikerer en markør.
ENERGY SAVING (ENERGIBESPARELSE)	Øger eller mindsker skærmens lysstyrke.
Q.MENU (H.MENU)	Viser menuen Valgmulighed (Se s.74).
BACK (TILBAGE)	Skjuler vinduet med indstillinger. Hvis du vil have vist indstillingerne, skal du trykke på OK .
EXIT (AFSLUT)	Flytter til forrige skærm.

Tip til afspilning af musikfiler

- Denne enhed understøtter ikke ID3 Tag-integrerede MP3-filer.

Q.MENU-indstillinger til musikliste

- 1 Tryk på **Q. MENU (H.MENU)**.
Der vises et popup-vindue.
- 2 Tryk på navigationsknapperne for at rulle til indstillingen, og tryk på **OK**.
- 3 Tryk på navigationsknapperne for at rulle til en af følgende indstillinger, og tryk på **OK**.

**BEMÆRK**

- Ændrede valgmulighedsværdier i Filmliste påvirker ikke Fotoliste og Musikliste.
- En ændret valgmulighedsværdi i Fotoliste og Musikliste ændres på samme måde i Fotoliste og Musikliste.

Set Audio Play.

Vælg indstillingen Gentag eller Tilfældigt.

Indstil lyd.

Giver dig mulighed for at ændre indstillinger af lyd. (se "Lydindstillinger")

**BEMÆRK**

- TV'et afspiller ikke filer, der er kopieringsbeskyttet.
- Hvis TV'et ikke er i brug i et stykke tid under afspilning, forsvinder boksen med oplysninger som pauseskærm for at undgå fastbrænding af billedet.
Når du vil vende tilbage til skærmen med Musikliste, skal du trykke på **OK**.

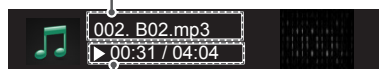
Filnavn**Forløbne tid/varighed**

Medielink-funktionen

Medielink-programmet gør det muligt for dig at oprette forbindelse til en Plex-medieserver. Plex-medieserveren kan downloades gratis fra www.plexapp.com. Med denne får du mulighed for at afspille mediefiler og downloade Plex-apps. Plex-apps downloades til din computer og optager ingen plads på tv'et.



BEMÆRK

- Vi anbefaler, at du installerer 0.9.1.14 eller nyere af PLEX-medieserveren på din Mac eller pc. (Download installationsfilen fra <http://www.plexapp.com/medialink>)
- GUI vises på engelsk, og de sendte data vises ikke, hvis følgende sprog bruges: thai, arabisk, persisk, hebraisk, kurdisk.
- Når du bruger video plug-in, kan den første bufferlagring tage et stykke tid, hvis tv'et ikke understøtter afspilning af en fil, og der skal udføres en konvertering på computeren. Udførelsen af konverteringen kan variere afhængigt af computerens ydeevne og netværkshastigheden.
- Når filer (film, tv-programmer, musik), der er gemt på computeren, afspilles, er de understø Spring til indhold understøttes ikke de samme formater de samme som for DLNA-funktionen. Funktionen er under afspilning af musik. (Det samme gælder DLNA)
- Du oplever muligvis problemer, når du afspiller HD-film, da netværket arbejder langsommere.
- Hvis du bruger en router, kan tv'et muligvis ikke registrere computeren pga. routerindstillingerne. (For eksempel kan tv'et ikke registrere computere via Wi-Fi, hvis multicast frem-funktionen bruges i nogle routere.)
- Nogle plug-ins fungerer muligvis ikke, afhængigt af medieformatet.
- Plug-ins er med forbehold for ændringer og kan holde op med at fungere uden forudgående varsel efter leverandørens skøn.

Medielink-forbindelse

- 1 Dit tv skal være forbundet med dit hjemmenetværk. Enten via en kabelforbindelse eller en trådløs forbindelse. (Se s.45 til 51).
- 2 Du kan downloade PLEX fra <http://www.plexapp.com/medialink>.
 - Hvis du vil have yderligere oplysninger om, hvordan det skal installeres, skal du besøge ovenstående websted.
- 3 Når du kører PLEX første gang, hjælper guiden dig igennem trinnene til opsætning af programmet.
 - Hvis du vil have oplysninger om, hvordan guiden bruges, skal du besøge ovenstående websted.

Brug af Medielink

- 1 Tryk på **Hjem** for at åbne startmenuen.
- 2 Tryk på navigationsknapperne for at rulle til ikonet **Medielink**, og tryk på **OK**.
- 3 Den tilsluttede computers medielink-afsnit vises. Vælg et ikon for at se de delte medier i den kategori.



Valgmulighed	Beskrivelse
1	Dette er en liste over kategorier, som kan indstilles på den tilsluttede computer.
2	Dette er en liste over plug-ins til online-indhold.
3	Skift sortering af afsnit. - Efter servernavn: Sorter listen efter servernavn. - Efter elementnavn: Sorter listen efter elementnavn.
4	Vælg en anden enhed.
5	Hvis du bruger PLEX Online, kan du installere, fjerne eller opdatere programmer på computeren.
6	Flyt til den forrige side.
7	Afslut Medielink.

Visning af film

Medielink henter oplysninger om delte film som beskrevet nedenfor.

- 1 Tryk på **Hjem** for at åbne startmenuen.
- 2 Tryk på navigationsknapperne for at rulle til ikonet **Medielink**, og tryk på **Video**, og tryk på **OK**.
- 3 Tryk på navigationsknapperne for at rulle til **OK**.

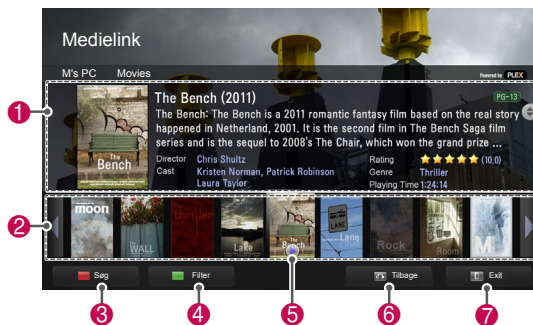

Valgmulighed	Beskrivelse
1	Vis oplysninger om den valgte film.
2	Vis billeder, der er taget fra filmfilen.
3	Søg efter film i afsnittet.
4	Vis listen i henhold til det valgte filter.
5	Vælg at afspille filmen i fuld skærmtilstand. Hvis filmen allerede er blevet afspillet, kan du fortsætte fra den sidste scene.
6	Flyt til den forrige side.
7	Afslut Medielink.

Brug af musikafsnittet

Du kan se oplysninger om de musikfiler, der er sat op i musikafsnittet, og nyde dem.

- 1 Tryk på **Hjem** for at åbne startmenuen.
- 2 Tryk på navigationsknapperne for at rulle til ikonet **Medielink**, og tryk på **OK**.
- 3 Tryk på navigationsknapperne for at rulle til Musikafsnittet, og tryk på **OK**.



Valgmulighed	Beskrivelse
1	Sorter musikfilerne i det valgte afsnit i rækkefølgen kunstner > album > sangtitel.
2	Vælg en mappe eller en sang.
3	Vis kunstneren, albummet og oplysninger om det valgte musik.
4	Søg efter musikfiler i afsnittet.
5	Vis listen i henhold til det valgte filter.
6	Flyt til den forrige side.
7	Afslut Medielink.

Brug af afsnittet tv-program

Du kan se oplysninger om de programmer, der findes i afsnittet tv-programmer, og nyde dem.

- 1 Tryk på **Hjem** for at åbne startmenuen.
- 2 Tryk på navigationsknapperne for at rulle til ikonet **Medielink**, og tryk på **OK**.
- 3 Tryk på navigationsknapperne for at rulle til afsnittet tv-programmer, og tryk på **OK**.

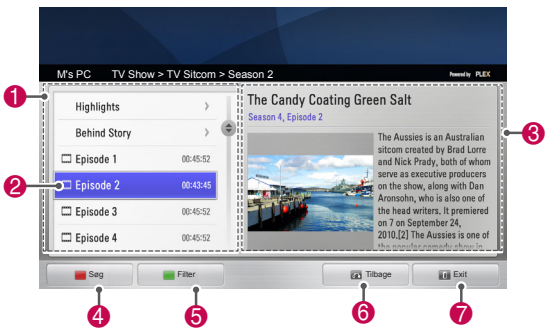

Valgmulighed	Beskrivelse
1	Sorter tv-programfilerne i det valgte afsnit i rækkefølgen programmets navn > sæson > del.
2	Vælg en mappe eller et program.
3	Vis oplysninger om det valgte program.
4	Søg efter tv-programmer i afsnittet.
5	Vis listen i henhold til det valgte filter.
6	Flyt til den forrige side.
7	Afslut Medielink.

Sådan installerer du plug-ins

Medielink gør det muligt for dig at installere plug-ins, så du kan benytte medieindhold på internettet.

- 1 Tryk på **Hjem** for at åbne startmenuen.
- 2 Tryk på navigationsknapperne for at rulle til ikonet **Medielink**, og tryk på **OK**.
- 3 Tryk på den gule knap for at vælge PLEX Online.

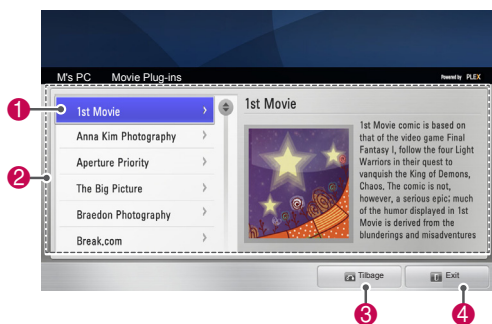

Valgmulighed	Beskrivelse
1	Flyt markøren til et plug-in for at se oplysningerne om dette plug-in i ruden til højre. Plug-ins, der allerede er installeret: Du kan køre, opdatere, geninstallere eller fjerne dem. Plug-ins, der ikke allerede er installeret: Du kan installere dem. Når du har installeret et plug-in, kan du køre det ved at vælge plug-in'et for video, musik eller billede fra Medielink-hovedskærmen.
2	En liste over plug-ins, der er tilgængelige til installation.
3	Flyt til den forrige side.
4	Afslut Medielink.

DVR-funktion

(Denne funktion er tilgængelig for et begrænset antal modeller i udvalgte lande. DVR-forberedte modeller har en REC-knap på fjernbetjeningen.)

Forholdsregler ved anvendelse af USB-enheden



BEMÆRK

- Det er kun en USB-lagerenhed, der kan genkendes.
- Hvis USB-lagerenheden er tilsluttet via en USB-hub, genkendes enheden ikke.
- En USB-lagerenhed, der benytter et automatisk genkendelsesprogram, bliver muligvis ikke genkendt.
- En USB-lagerenhed med egen driver genkendes muligvis ikke.
- Hvis der er flere partitioner eller en kortlæser, kan op til fire hukommelseskort genkendes samtidig.
- Genkendeshastigheden for en USB-lagerenhed afhænger muligvis af hver enkelt enhed.
- Sluk ikke for TV'et, og tag ikke USB-enheden ud af stikket, mens den tilsluttede USB-lagerenhed arbejder. Hvis der pludselig slukkes for en sådan enhed, eller hvis stikket pludselig tages ud, kan de lagrede filer eller USB-lagerenheden blive beskadiget.
- Du skal tilslutte strøm til en USB-lagerenhed, der kræver en ekstern strømforsyning. Ellers vil enheden muligvis ikke blive genkendt.
- Du skal tilslutte USB-lagerenheden med et kabel fra USB-producenten. Hvis du tilslutter et kabel, der ikke er fra USB-producenten, eller hvis det er et meget langt kabel, vil enheden muligvis ikke blive genkendt.
- Nogle USB-lagerenheder understøttes muligvis ikke eller fungerer ikke tilfredsstillende.
- TV'et viser op til 128 tegn i et filnavn.
- Du bør tage sikkerhedskopi af vigtige filer, da data på USB-enheden kan blive beskadiget. Datahåndtering er forbrugerens ansvar, og producenten dækker derfor ikke beskadigede data.
- Den anbefalede kapacitet er 40 GB eller mere og 1TB eller mindre for en USB HDD.
- Enhver enhed med mere end den anbefalede

kapacitet vil muligvis ikke fungere på korrekt vis.

- Afspilning af en film via en USB-forbindelse, der ikke understøtter høj hastighed, fungerer muligvis ikke korrekt.
- USB-lagerenheder under USB 2.0 understøttes også. Men de fungerer muligvis ikke på korrekt vis i filmlisten.
- Bevar stabiliteten i ekstern HDD ved at bruge HDD-benchmark-værktøjet til at sikre problemfri brug af HDD.
- HDD-benchmark-værktøjet kontrollerer ydeevnen i HDD, dvs. læse-/skrivehastighed, adgangstid og stabilitet. Når HDD-benchmark-værktøjet er hentet, er det let at bruge og f.eks. søge på websteder.
- DVR USB-harddisken understøtter kun SSD- eller HDD-disktyper. (USB-hukommelse understøttes ikke).
- Et SSD (Solid State Drive) har et begrænset antal skrive-/slettecyklusser. Til dette produkt anbefales et HDD (Hard Disk Drive).

Tidsskift (PAUSE & AFSPILNING AF DIREKTE TV)

Med denne funktion kan enheden automatisk registrere direkte TV, så det kan ses når som helst. Når Tidsskift er aktiveret, kan du indsætte pause og se normalt TV igen når som helst uden at gå glip af direkte udsendelser. Funktionerne Tidsskift og Optagelse fungerer muligvis ikke, hvis signalstyrken er svag. Denne funktion bruges kun efter initialisering af USB-enheden.

Tilslutning af USB-lagerenheder

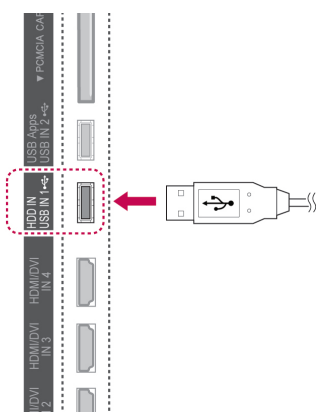

- 1 Slut USB-enheden til **USB IN 1/HDD IN**-stik på siden af TV'et.
- 2 Hvis du vil bruge USB-enheden (mere end 40 GB) til DVR, skal du initialisere USB-enheden.

! BEMÆRK

- Det initialiserer HDD-tilslutningen til USB som disktilstand for DVR.
- Det aktiveres kun, når den USB HDD, der er tilgængelig for DVR, er tilsluttet.
- Når initialiseringen af USB-enheden er udført, slettes alle de data, der er gemt på USB-enheden.
- Fjern ikke USB-enheden, mens initialisering af USB-enheden udføres. Det kan resultere i fejl på TV'et og på lagerenheden.

Initialisering af USB-enhed

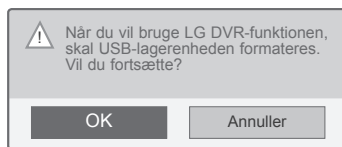

- 1 Tilslut en ikke-formateret USB til DVR, og tryk på **REC** for at initialisere USB-enheden.
- 2 Tryk på navigationsknapperne for at rulle til **OK**, og tryk på **OK**.
- 3 Tryk på navigationsknapperne for at rulle til **Tænd** eller **Sluk**, og tryk på **OK**.

! BEMÆRK

- Når initialisering er fuldført, vises et popup-vindue med en meddelelse om færdiggørelsen, og den tilsluttede USB HDD er tilgængelig for DVR.
- Afhængigt af kapaciteten på USB-enheden kan initialiseringstiden variere.
- Den initialiserede USB-enhed genkendes ikke af pc'en.
- Når der tilsluttes en USB-enhed med mindre end 40 GB, sker der ingen aktivering af USB-enheden.
- Den maksimale størrelse på en understøttet ekstern HDD til sikkerhedskopiering er op til 1 TB.

Tidsskifttilstand ændres under brug af DVR



- 1 Efter tilslutning til USB-enhed trykkes på **OK**-knappen.
- 2 Tryk på den gule knap for at vise DVR-menu-punktet, og tryk på **Q.MENU**.
- 3 Tryk på navigationsknapperne for at rulle til **Tidsskifttilstand**, og tryk på **OK**.
- 4 Tryk på navigationsknapperne for at rulle til **Tænd** eller **Sluk**, og tryk på **OK**.
- 5 Når du er færdig, skal du trykke på **EXIT (AF-SLUT)**.
Når du vender tilbage til den forrige menu, skal du trykke på **BACK (TILBAGE)**.

Menu	Beskrivelse
Optageliste	Flytter til Optageliste .
Opgaveliste	Flytter til Opgavelisten .
Vælg opgave efter dato	Flytter til Planlæg .
Vælg opgave efter program	Indstil planlagt optagelse ved at gå til programvejledningen.

Geninitialisering af USB-enhed under brug af DVR

- 1 Efter tilslutning til USB-enhed trykkes på **OK**-knappen.
- 2 Tryk på den gule knap for at vise DVR-menu-punktet, og tryk på **Q.MENU**.
- 3 Tryk på navigationsknapperne for at rulle til **Initialisering af USB-enhed**, og tryk på **OK**.
- 4 Når du er færdig, skal du trykke på **EXIT (AF-SLUT)**.
Når du vender tilbage til den forrige menu, skal du trykke på **BACK (TILBAGE)**.

Tidsskift-status

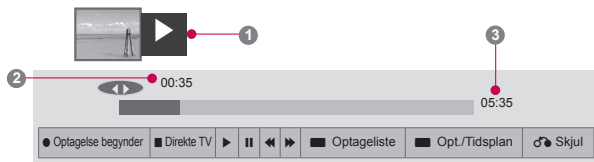

- 1 Efter tilslutning til USB-enhed trykkes på **OK**-knappen.
 - Så snart Tidsskift starter, vises en statuslinje, der indikerer status for den aktuelle optagelse, nederst på skærmen.
 - Tryk på knappen **TILBAGE** for at skjule 'statuslinjen', eller tryk på knappen **OK** for at få vist 'statuslinjen'.
 - Denne funktion bevares, også selv om der sker en programændring, mens Tidsskift skrider frem.

'Statuslinjen'?

Denne funktion angiver, hvilken Tidsskift-gennemgang der er mulig, hvad der aktuelt er på skærmen og positionen for direkte udsendelse.

- 1 Eksempel
- 2 Aktuel placering og tidsmæssig status for afspilning
- 3 Samlet statustid for Tidsskift

- ▶ Playback
- ▶▶ Fast forward
- ◀◀ Rewind
- ⏸ Pause
- ↻ Direkte visning +
- ↻ Direkte visning -
- ▶ Med én skærm
- ▶ Langsom afspilning

! **BEMÆRK**

- For at spare plads på harddisken gemmes der ikke noget, når der ikke er noget signal.
- Tidsskift kan maksimalt bruges i 2 timer.
- Du kan ikke foretage programændring eller angive konvertering under optagelse.
- Når der tændes for strømmen, kan der maksimalt gå op til 3 minutter, før HDD initialiseres.
- Optagelse eller afspilning af optagede programmer kan muligvis ikke startes for et program, der er kopieringsbeskyttet.
- Øjeblikkelig optagelsestid er angivet til 3 timer, og understøttet maksimal tid er op til 5 timer.
- Der oprettes en miniature hvert 3. minut for optagelser, der er længere end 18 minutter, og hvert 1. til 3. minut for optagelser, der er kortere end 18 minutter.
- Der oprettes op til 6 miniaturer på én skærm.
- DVR er tilgængelig på DTV-kanalen.
- Radio- eller satellitprogrammer eller visse kodede programmer kan ikke optages.
- Du kan optage og nyde DTV-programmer i 3D.

Afspilning under Tidsskift

Under tidsskiftsafspilning er følgende indstillinger tilgængelige.

Brug af fjernbetjening

Du kan afspille den midlertidigt gemte del med forskellige metoder under tidsskift.

Knap	Beskrivelse
◀ ▶	Under afspilning skal der gentagne gange trykkes på knappen REW (◀) eller FF (▶) for at øge hastigheden. - Hver gang du trykker på knappen, øges søgehastigheden i faser (op til 4 faser).
⏸ ▶	Tryk på knappen Pause (⏸) under afspilningen. - Pauseskærmen vises. - Hver gang du trykker på knappen Pause (⏸) fra pauseskærmen, flyttes der skærm for skærm (⏸ ▶). - Tryk på knappen Pause (⏸), og brug derefter knappen FF (▶) til langsom gengivelse (▶).
< >, OK	Når du flytter markøren med brug af knappen Navigation (< >) under afspilning og derefter trykker på knappen OK , afspilles der direkte på den skærm, hvor markøren er placeret. (↶, ↷)
Direkte tv	Hvis du vil have vist den aktuelle direkte udsendelse, skal du trykke på knappen Direkte TV under afspilning.

OPTAGELSE

Brug denne funktion, når du ikke er hjemme, så du kan se de ønskede programmer.

Start/Stop optagelse

Du kan optage det program, du er i færd med at se.

Start optagelse

- 1 Tryk på **REC** for at starte optagelsen.

Stop optagelse

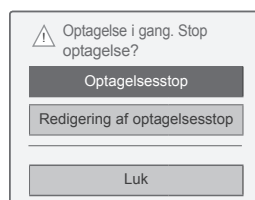

- 1 Tryk på **REC** for at stoppe optagelsen.
- 2 Tryk på Navigationsknapperne for at rulle til **Optagelsesstop**, og tryk på **OK**.

! BEMÆRK

- Du kan også stoppe optagelsen ved at trykke på **STOP** (■).

Rediger sluttid for optagelse

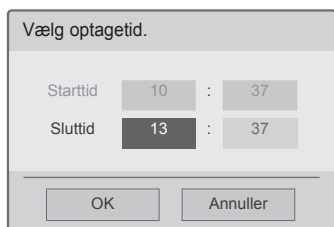
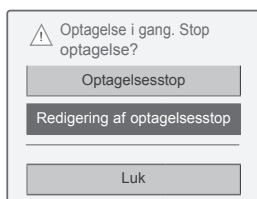

- 1 Tryk på **REC** på optageren.
- 2 Tryk på navigationsknapperne for at rulle til **Redigering af optagelsesstop**, og tryk på **OK**.
- 3 Tryk på navigationsknapperne for at rulle til indstilling af sluttid for optagelse, og tryk på **OK**.

! BEMÆRK

- Optagelsen stopper automatisk, hvis der ikke er tilstrækkelig ledig lagerplads.
- Optagelser på mindre end 10 sekunder gemmes ikke.
- Den tilgængelige tid til optagelse er maksimalt 5 timer.
- For at spare diskplads, når der optages udsendelser, gemmes data ikke, hvis der ikke er noget signal.
- Optagefunktionen starter ikke, hvis et program er kopieringsbeskyttet.
- Den viste tid kan være en anelse forskellig fra faktisk tid.
- Når der ikke er noget signal, eller hvis der vises en filmkilde, kan den viste tid være en anelse forskellig fra faktisk tid.

! ADVARSEL

- Udsendelsesmaterialer er beskyttet af ophavsrettigheder og optagelse og afspilning af visse materialer må kun foretages med ophavsretsejerens tilladelse.
- Lyd- og videooptagelser, som du foretager ved hjælp af denne optager, er udelukkende til personlig brug. Du må ikke sælge, låne eller leje dem ud til andre personer.

TIDSPLAN

Planlæg

Denne funktion er let at registrere til reserveret optagelse. Planlagt optagelse er indstillet.



- 1 Efter tilslutning til USB-enhed trykkes på **OK**-knappen.
- 2 Tryk på den gule knap.
- 3 Tryk på navigationsknapperne for at rulle til **Vælg tidsplan ved dato**, og tryk på **OK**.
- 4 Tryk på navigationsknapperne for at rulle til valg af en dato, og tryk på **OK**.
- 5 Tryk på navigationsknapperne for at rulle til valg af gentagefunktion, og tryk på **OK**.
- 6 Tryk på navigationsknapperne for at rulle til angivelse af type tidsplan, klokkeslæt og program, og tryk på **OK**.
- 7 Når du er færdig, skal du trykke på **EXIT (AFSLUT)**.
Når du vender tilbage til den forrige menu, skal du trykke på **BACK (TILBAGE)**.

Opgaveliste

Denne funktion bruges til at vise planlagte programmer. Du kan gemme op til 30 programmer.

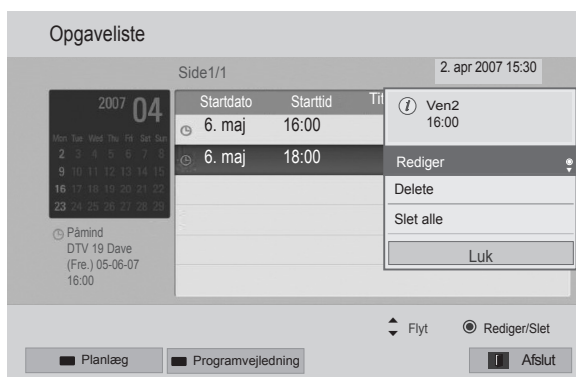

- 1 Efter tilslutning til USB-enhed trykkes på **OK**-knappen.
- 2 Tryk på den gule knap.
- 3 Tryk på navigationsknapperne for at rulle til **Opgaveliste**, og tryk på **OK**.
- 4 Tryk på navigationsknapperne for at vælge et ønsket program, og tryk på **OK**.
- 5 Når du er færdig, skal du trykke på **EXIT (AF-SLUT)**.

Når du vender tilbage til den forrige menu, skal du trykke på **BACK (TILBAGE)**.

Menu	Beskrivelse
Rediger	Rediger indholdet af Startdato/ Starttid/Sluttid/Titel/Gentag . Du skal trykke på knappen BACK (TILBAGE) for at gemme det redigerede indhold. Denne funktion er deaktiveret ved reserveret påmindelse.
Delete	Slet det valgte punkt på listen.
Slet alle	Slet alle punkter på listen.
Luk	Luk popup-menuen.

Initialisering af opgaveliste

Denne funktion nulstilles til opgavelisten.

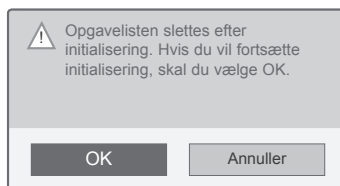
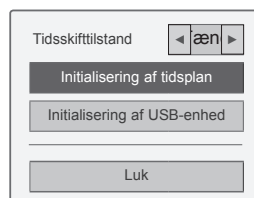

- 1 Efter tilslutning til USB-enhed trykkes på **OK**-knappen.
- 2 Tryk på den gule knap for at vise DVR-menu-punktet, og tryk på **Q.MENU**.
- 3 Tryk på navigationsknapperne for at rulle til **initialisering af opgavelisten**, og tryk på **OK**.
- 4 Tryk på navigationsknapperne for at rulle til **OK**, og tryk på **OK**. Start initialisering af opgavelisten.
- 5 Når du er færdig, skal du trykke på **EXIT (AF-SLUT)**.
Når du vender tilbage til den forrige menu, skal du trykke på **BACK (TILBAGE)**.

Programvejledning

Denne funktion er let at registrere til reserveret optagelse (se "EPG").

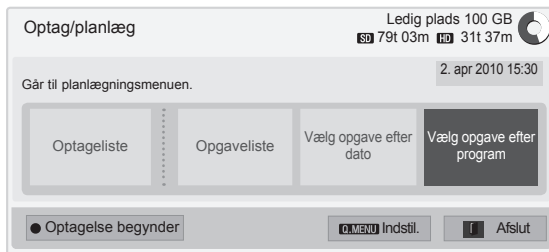

- 1 Efter tilslutning til USB-enhed trykkes på **OK**-knappen.
- 2 Tryk på den gule knap.
- 3 Tryk på navigationsknapperne for at rulle til **Vælg tidsplan ved program**, og tryk på **OK**.
- 4 Tryk på navigationsknapperne for at rulle til valg af et program, og tryk på **OK**.
- 5 Når du er færdig, skal du trykke på **EXIT (AFSLUT)**.

Når du vender tilbage til den forrige menu, skal du trykke på **BACK (TILBAGE)**.

! BEMÆRK

- Programmer, der er kopieringsbeskyttede, kan ikke optages.

! Program, der er kopieringsbeskyttet: kunne ikke optages.

- Når der optages fra en ekstern kilde i dårlig kvalitet, bliver kvaliteten af optagelsen ikke optimal.
- Den tilgængelige tid til manuel optagelse er maksimum 5 timer og minimum 2 minutter.
- Hvis en sendestation giver forkerte tidsmæssige oplysninger, kan en reserveret optagelse mislykkes.
- Hvis forskellige programmer er indstillet til samme tid for almindelig TV-optagelse og reserveret optagelse, er dette TV indstillet til reserveret optagelse af et program.
- Hvis strømmen slås fra under optagelse, bliver det program, der er ved at blive optaget, muligvis ikke gemt. Det er derfor en god ide at trykke på knappen **STOP (■)** og kontrollere reserveret/optaget-listen og derefter slukke for strømmen.
- Optagelse kan ikke reserveres for en periode på mindre end 10 sekunder.
- Da titel og klokkeslæt for et program til Optag/Påmind er baseret på oplysninger, der videregives fra sendestationen, kan de afvige fra de reelle oplysninger afhængigt af sendestationen.
- Optagetid kan være forskellig afhængigt af inputsignal eller USB HDD-kapacitet.
- Når det er tid til at starte reserveret optagelse, og strømmen til TV'et er slået fra, tænder TV'et for strøm til den del, der skal bruges til optagelsen, og fortsætter med reservationen.
- Når det er tid til at starte reserveret optagelse, og straksoptagelse er i gang, stoppes og gemmes den igangværende optagelse af programmet, og derefter fortsættes der med den reserverede optagelse.
- Hvis TV'et ikke er tilsluttet stikkontakten eller er slukket, fungerer reserveret optagelse ikke.

OPTAGET TV

Du kan få et hurtigt overblik over listen over optagede programmer.

De optagede programmer, der er gemt på USB-enheden, kan afspilles.

Liste over optaget TV

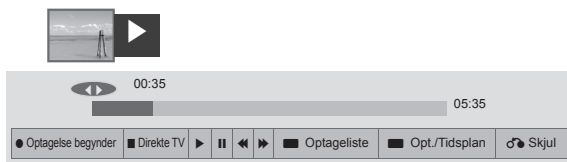

- 1 Efter tilslutning til USB-enhed trykkes på **OK**-knappen.
- 2 Tryk på den grønne knap for at vælge **Optagelse**.
- 3 Tryk på navigationsknapperne til optagede programmer, og tryk på **OK**.
- 4 Når du er færdig, skal du trykke på **EXIT (AFSLUT)**.

Når du vender tilbage til den forrige menu, skal du trykke på **BACK (TILBAGE)**.

! BEMÆRK

- Hvis der er en fejlbehæftet sektor på disken, kan dele af eller alle elementer på optagelisten være slettet.
- Det maksimale antal optagelser på optagelisten er 200. Når antallet af optagelser på optagelisten er 200, kan du ikke optage mere.
- Når den samlede varighed af optagelsen afspilles, forbliver skærmen stoppet i 10 sekunder, og derefter afsluttes afspilningen automatisk.
- Optagelsen kan afspilles selv under en almindelig optagelse eller en reserveret optagelse.
- Under afspilningen af optagelsen kan der genereres en vis støj fra harddisken.
- Denne støj er irrelevant i forhold til ydelsen og driftssikkerheden i dette produkt, og det er normalt, at der er en vis støj fra en harddisk.
- I overensstemmelse med love om ophavsret må et program, der er optaget på et andet TV, ikke afspilles. Hvis du forsøger at afspille et program, der er optaget på et andet TV, vil du få vist en sort skærm.

Mærkningstilstand



- 1 Efter tilslutning til USB-enhed trykkes på **OK**-knappen.
- 2 Tryk på den grønne knap for at vælge **Optagelse**.
- 3 Tryk på **FAV (FORETRUKN.)** for at markere dit ønskede optagede program.
- 4 Tryk på navigationsknapperne for at vælge et ønsket optaget program.
- 5 Tryk på den gule knap for at afspille det markerede optagede program.

Knap	Beskrivelse
Rød tast	Afmarker alle: Ret markerede optagede programmer til afmarkerede optagede programmer.
Grøn tast	Marker alle: Marker alle optagede programmer på listen.
Gul tast	Afspil mark.: Afspil den første markerede fil. Så snart afspillede programmer er afspillet, afspilles det næste nummer automatisk.
Blå tast	Slet markeret: Slet markerede optagede programmer.
FAV (FORETRUKN.)	Afslut mærkningstilstand.

Afspilning af optagede programmer

Du kan afspille et markeret program fra listen over optagede programmer.



- 1 Efter tilslutning til USB-enhed trykkes på **OK**-knappen.
- 2 Tryk på den grønne knap for at vælge **Optagelse**.
- 3 Tryk på navigationsknapperne til optagede programmer, og tryk på **OK**.
- 4 Tryk på den grønne knap for at vælge **Valgmulighed**, og tryk på **OK**.
- 5 Når du er færdig, skal du trykke på **EXIT (AFSLUT)**.













Når du vender tilbage til den forrige menu, skal du trykke på **BACK (TILBAGE)**.

Menu	Beskrivelse
Afspil fra forrige afspilningstidspunkt.	Genoptager afspilning fra det sted, hvor der tidligere blev stoppet.
Afspil fra start	Afspilning af valgte optagede programmer.
Omdøb	Omdøb programmet.
Delete	Slet programmet.

'Statuslinjen'?

Denne funktion angiver, hvilken gennemgang af optagede programmer der er mulig, hvad der aktuelt er på skærmen og positionen for direkte udsendelse.

- 1 Eksempel
- 2 Aktuel placering og tidsmæssig status for afspilning
- 3 Samlet statustid for det optagede program

-  Playback
-  Fast forward
-  Rewind
-  Pause
-  Direkte visning +
-  Direkte visning -
-  Med én skærm
-  Langsom afspilning
-  (Blå) Start gentagelsesinterval
-  (Gul) Start clip-edit-interval
-  (Blå) Afslut gentagelsesinterval
-  (Gul) Afslut clip-edit-interval
-  Gentagelsesinterval

Brug af fjernbetjening

Du kan justere på forskellige måder under afspilning af optagede programmer.

Knap	Beskrivelse
	Under afspilning skal der gentagne gange trykkes på knappen REW () eller FF () for at øge hastigheden. - Hver gang du trykker på knappen, øges søgehastigheden i faser (op til 4 faser).
Grøn tast	Valgmulighed: Tryk på den grønne tast for at angive video- og lydindstillinger for optagede filer.
Gul tast	Clip-Edit: Tryk på den gule tast ved det startpunkt, hvor du vil indstille clip-edit-intervallet, og tryk på den igen ved slutpunktet. Vælg Ja for at gemme. - Starten af clip-edit-intervallet vises som  og slutpunktet for clip-edit-intervallet som  på statuslinjen for optagelse nederst på skærmen. Start og slut på clip-edit-interval kan angives både i fremadrettet og bagudrettet retning. - Intervaller, der er kortere end 10 sekunder, kan ikke gemmes.
Blå tast	Gentag: Tryk på den blå tast ved det startpunkt, hvor du vil indstille gentagelsesintervallet, og tryk på den igen ved slutpunktet. Hvis afspilningen skal annulleres for gentagelsesinterval, skal du trykke på den blå tast en gang til. - Starten af gentagelsesintervallet vises som  og slutpunktet for gentagelsesintervallet som  på statuslinjen for optagelse nederst på skærmen. Start og slut på gentagelsesinterval kan angives både i fremadrettet og bagudrettet retning. - Intervaller, der er kortere end 10 sekunder, kan ikke indstilles. - Når gentagelsesintervallet annulleres, returneres der til normal afspilning fra slutpunktet af intervallet.
	Tryk på knappen Pause() under afspilningen. - Pauseskærmen vises. - Hver gang du trykker på knappen Pause() fra pauseskærmen, flyttes der skærm for skærm (). - Tryk på knappen Pause(), og brug derefter knappen FF () til langsom gengivelse (). - Hvis du ikke trykker på en knap 10 minutter efter pausen, returneres der til afspilning.
< >, OK	Når du flytter markøren med brug af navigationsknappen (< >) under afspilning, og derefter trykker på knappen OK , afspilles der direkte på den relevante skærm, hvor markøren er placeret. ()
3D	Bruges til visning af 3D-video. (Kun 3D-modeller)

EPG (elektronisk programguide) funktion (i digital tilstand)

Dette system indeholder en elektronisk Programguide (EPG) der gør det nemmere at navigere mellem de mulige programmer. EPG-funktionen giver relevante oplysninger som f.eks. programlister og start- og sluttidspunkter om alle tilgængelige kanaler. Derudover er detaljerede oplysninger om programmet ofte tilgængelige i EPG (tilgængeligheden og mængden af disse programdetaljer vil variere, afhængigt af den pågældende sendestation). Denne funktion kan kun bruges, når EPG-oplysninger sendes af TV-stationer. Før du kan bruge funktionen EPG, skal du indstille uret i menuen **Tid**. EPG viser programoplysninger 8 dage frem.

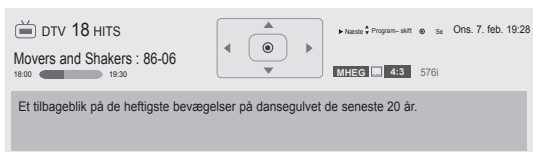

- Tryk på **INFO** for at få vist aktuelle programoplysninger.

	Vises, når programmet er i DTV-format.
	Vises, når radiofunktionen er valgt.
	Vises, når programmet benytter MHEG.
	Vist med et HE-AAC-program.
	Billedformatet for programudsendelser.
	Billedformatet for programudsendelser.
	Vises, når tekst-TV-funktionen er valgt.
	Vises, når der er valgt undertekster.
	Vises, når programmet er kodet.
	Vises med Dolby program.
	Vises med et Dolby Digital PLUS-program.
576 i/p, 720 p, 1080 i/p	Opløsning i programudsendelser.
	Det transmitterede program med ikonet vises muligvis ikke i tilstanden Skærmudgang, afhængigt af oplysningerne om programmet.
	Vises med et MHP-program.
>	Viser oplysninger om det næste program.
^ v	Viser oplysninger om andre programmer.

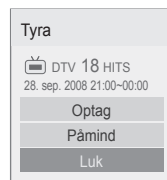

OK	Optag : Der vises et popup-vindue for indstillingerne for optagelse. Påmind : Reserveret.
^ v	Vælg indstillingsstatussen Timer Record/Remind (Tidsindstillet optagelse/påmindelse).

Slå EPG til/fra

- 1 Tryk på **GUIDE (VEJLEDN.)** for at slå EPG til eller fra.

Vælg et program

- 1 Tryk på navigationsknapperne eller på **P ^ v** for at vælge det ønskede program.



Guidevisningen NU/NÆSTE

Du kan få vist et program, der sendes, og det, der er planlagt til at følge efter.

Knap	Beskrivelse
Rød tast	Skift EPG-visning.
Gul tast	Vælg manuel timertilstand. (Se s.84)
Blå tast	Vælg statussen Tidsplanliste. (Se s.85)
OK	Når du vælger 'NU', går statussen videre til det valgte program, og EPG forsvinder. Når du vælger 'NÆSTE', vises der et popup-vindue med optagelsesliste.
< >	Vælg programlisten NU eller NÆSTE.
^ v	Vælg sendestation.
P ^ v	Side op/side ned.
GUIDE (VEJLEDN.) BACK (TILBAGE) EXIT (AFSLUT)	Deaktiver EPG.
TV/RAD (TV/RADIO)	Vælg DTV- eller RADIO-program.
INFO	Slå de detaljerede oplysninger til eller fra.
FAV (FORETRUKN.)	Skift tilstand for Foretrukket.

8-dages visning

Knap	Beskrivelse
Rød tast	Skift EPG-visning.
Grøn tast	Få vist datoindstillingerne.
Gul tast	Vælg manuel timertilstand. (Se s.84)
Blå tast	Vælg statussen Tidsplanliste. (Se s.85)
OK	Når du vælger 'Currently broadcasting programme', går statussen videre til det valgte program, og EPG forsvinder. Når du vælger 'Future broadcasting programme', vises der et popup-vindue med optagelsesliste.
< >	Vælg Program.
^ v	Vælg sendestation.
P ^ v	Side op/side ned.
GUIDE (VEJLEDN.) BACK (TILBAGE) EXIT (AFSLUT)	Deaktiver EPG.
TV/RAD (TV/RADIO)	Vælg DTV- eller RADIO-program.
INFO	Slå de detaljerede oplysninger til eller fra.
FAV (FORETRUKN.)	Skift tilstand for Foretrukket.

Datovisning

Knap	Beskrivelse
Grøn tast	Luk visningen med datoindstillinger.
v	
BACK (TILBAGE)	Skift til den valgte dato.
OK	
< >	Vælg en dato.
GUIDE (VEJLEDN.) EXIT (AFSLUT)	Deaktiver EPG.

Udvidet beskrivelsesboks

Knap	Beskrivelse
INFO	Aktiver eller deaktiver detaljerede oplysninger.
^ v	Tekst op/ned.
< >	Vælg indstillingsstatussen Timer Record/Remind (Tidsindstillet optagelse/påmindelse).
GUIDE (VEJLEDN.) EXIT (AFSLUT)	Deaktiver EPG.

3D-BILLEDER

(kun 3D-modeller)

3D-teknologi

Dette TV kan vise billeder i 3D via 3D-broadcasting, eller når TV'et er tilsluttet en kompatibel enhed som f.eks. en Blu-ray 3D-afspiller. Seeren skal bære 3D-briller for at se disse billeder i 3D-format.



ADVARSEL

- Vi anbefaler, at du holder en afstand, der er mindst det dobbelte af skærmens diagonale længde, når du ser 3D-videoer.
- Du skal tage 3D-brillerne på for at se TV i 3D. Du bør bære 3D-briller af mærket LG for at få det bedste resultat. 3D-billederne vises måske ikke ordentligt, hvis du bruger 3D-briller af et andet mærke. Se vejledningen til 3D-brillerne for at finde ud af, hvordan 3D-brillerne skal bruges.
- Når du ser 2D-billeder, anbefales det at tage 3D-brillerne af. Hvis du ser 2D-billeder med 3D-briller på, ser du forvrængede billeder.
- Hvis du ser 3D-billeder på for kort afstand i lang tid, kan dit syn tage skade.
- Hvis du ser TV eller spiller videospil, der indbefatter 3D-video med 3D-briller i en længere periode, kan det forårsage døsig-
hed, hovedpine eller træthed - også i øjnene. Hvis du har hovedpine eller føler dig træt eller døsig, skal du holde en pause fra TV'et og hvile dig.
- Gravide, personer med hjerteproblemer eller personer, der ofte bliver svimle, bør afholde sig fra at se 3D-TV.
- Nogle 3D-billeder kan få dig til at dukke dig som reaktion på billedet i videoen. Derfor er det bedst, hvis du ikke ser 3D-TV i nærheden af skrøbelige objekter eller objekter, der let kan væltes.
- Børn under 5 år bør ikke se 3D-TV. Det kan påvirke udviklingen af deres synsevne.
- Advarsel om anfald som følge af lysfølsomhed:
Nogle seere kan opleve anfald af epilepsi, når de udsættes for visse faktorer, herunder blinkende lys eller billeder, som det ses på TV eller i videospil. Hvis du eller andre i din familie har tilfælde med epilepsi eller anfald, skal du kontakte lægen, før du eller I ser

3D-TV.

Der kan også forekomme bestemte symptomer under visse betingelser, selvom det ikke tidligere har vist sig i din familie. Hvis du oplever et af følgende symptomer, skal du straks ophøre med at se 3D-billeder og kontakte en læge: svimmelhed eller uklarhed, visuelle ændringer eller forandringer i dit syn, visuel ustabilitet eller ustabilitet i ansigtet, f.eks. øjen- eller muskelsammen-
trækninger, ubevidste bevægelser, krampe-
trækninger, tab af bevidsthed, forvirring eller desorientering, tab af retningssans, kramper eller kvalme. Forældre bør holde øje med, om deres børn, inklusive teenagere, får nogle af disse symptomer, da børn kan være mere følsomme over for virkningerne af at se 3D-TV.

- Risikoen for anfald udløst af fotosensibilisering kan reduceres ved at følge disse forholdsregler.
 - » Tag mange pauser, når du ser 3D-TV.
 - » Personer med forskelligt syn på hvert øje bør korrigere for dette, før de ser TV.
 - » Sørg for, at øjnene er i samme niveau som 3D-skærmen, når du ser TV, og undlad at sidde for tæt på TV'et.
 - » Undgå at se 3D-billeder, hvis du er træt eller syg, og undgå at se 3D-billeder igen længere tid ad gangen.
 - » Undgå at bære 3D-briller med andre formål end at se 3D-billeder på et 3D-TV.
 - » Nogle seere kan føle sig desorienteret efter at have set 3D-TV. Derfor skal du efter at have set 3D-TV bruge et øjeblik på at blive fuldt bevidst om dine omgivelser, før du bevæger dig.

! BEMÆRK

(kun 42/47/55LW75**, 42/47/55LW77**, 47/55LW95** 72LZ97**)

- Det kan tage et par sekunder, efter TV'et er tændt, før det er kalibreret.
- Hvis der er en forhindring mellem TV'et og 3D-brillerne, vises 3D-billederne måske ikke ordentligt.
- Undgå at bruge TV'et i nærheden af andet elektronisk og infrarødt udstyr.
- Når du ser digitalt TV i 3D-billedtilstand, kan signaler fra skærmudgangen ikke udsendes gennem SCART-kablet.
- Hvis du indstiller tilstanden 3D til Til, mens der udføres en planlagt optagelse for digitalt TV, kan signaler fra skærmudgangen ikke udsendes gennem SCART-kablet, og optagelsen kan ikke gennemføres.
- 3D-billederne vises muligvis ikke, hvis du ser dem, mens du ligger ned.
- Hvis du ser væk fra et 3D-program og derefter kigger igen, kan det tage et øjeblik, før du kan se 3D-billederne ordentligt igen.
- TV'et kan flimre svagt, hvis 3D-billederne vises under fluorescerende. I sådanne tilfælde anbefales det at slukke lyset eller dæmpe det.

! BEMÆRK

(kun 32/37/42/47/55LW55**, 32/37/42/47/55LW57**, 32/42/47/55LW65**, 47/55LW98**)

- Når du ser digitalt TV i 3D-billedtilstand, kan signaler fra skærmudgangen ikke udsendes gennem SCART-kablet.
- Hvis du indstiller tilstanden 3D til Til, mens der udføres en planlagt optagelse for digitalt TV, kan signaler fra skærmudgangen ikke udsendes gennem SCART-kablet, og optagelsen kan ikke gennemføres.

Ved brug af 3D-briller**! FORSIGTIG**

- 3D-briller må ikke bruges som erstatning for synskorrigerende briller, solbriller eller beskyttelsesbriller.
- Opbevar ikke 3D-brillerne i varme eller kolde omgivelser.
- Undgå at tabe ting ned på brillerne. Undgå at tabe eller bøje brillerne.
- Da linserne i 3D-briller nemt bliver ridsede, må du kun rengøre dem med en blød klud. Ryst evt. støv af, før du bruger kluden, da brillerne nemt bliver ridsede.
- Der kan opstå kommunikationsfejl, hvis brillerne befinder sig i nærheden af elektroniske enheder, som bruger samme båndbredde (2,4 GHz), f.eks. en mikroovn eller et trådløst LAN-produkt.

Visningsafstand for 3D-billeder





(kun 42/47/55LW75**, 42/47/55LW77**, 47/55LW95** 72LZ97**)

TV'ets størrelse, visningsvinklen og andre forhold kan ændre visningsafstanden og -vinklen.

Visningsafstand	Maksimal visningsafstand
2 m til 7 m	10 m

Visning af 3D-billeder

- 1 Afspil video, der er produceret i 3D.
- 2 Tryk på **3D** for at se 3D-billeder.
- 3 Bær 3D-brillerne.
- 4 Tryk på navigationsknapperne for at rulle til **OK**, og tryk på **OK**.
- 5 Tryk på navigationsknapperne for at rulle til den ønskede form, og tryk på **OK**.

Tilstand	Beskrivelse
2D » 3D	Ændret fra 2D-billede til 3D-billede. 2D-til-3D-konverterede videoer kan fremstå mindre realistiske end titler, der er oprindeligt er produceret som 3D-videoer. 
Side by Side (Side om side)	
Top & Bottom (Øverst og nederst)	
Checker Board (Skakbræt)	
Rammesekventiel (Rammesekventiel)	

- 6 Tryk på **3D**-knappen til **2D Fra** eller **3D Fra**.

Valgmulighed	Beskrivelse
3D -> 2D	Viser billeder i 2D uden 3D-effekter.
3D Fra	Viser billeder i oprindeligt format.
2D -> 3D	Viser billeder i 3D.
Annuler	Luk popup-vinduet.

Indstilling af 3D-billeder

- 1 Tryk på **3D OPTION (3D-INDSTILLING)**, mens du får vist 3D-billeder. Der vises et popup-vindue.
- 2 Tryk på navigationsknapperne for at rulle til en af følgende indstillinger, og tryk på **OK**.

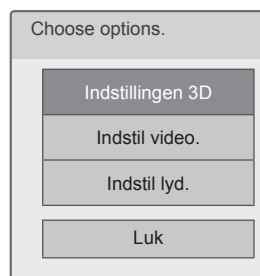

Indstillingen 3D

Valgmulighed (afhængigt af modellen)	Beskrivelse
3D-billedkorrektion	Vælg Venstre/højre eller Højre/venstre . Vælg skærmen med 3D-video med bedre synlighed.
3D-dybde	Justerer den stereoskopiske effekt af 3D-billedet, der er konverteret fra et 2D-billede.
3D-vinkel	Flytter 3D-billedet foran og tilbage for at justere 3D-perspektivet.
3D-optimering	Optimerer 3D-billedskærmen efter omgivelserne.

Indstil video.

Giver dig mulighed for at ændre indstillinger af video. (se "BILLEDindstillinger").

Indstil lyd.

Giver dig mulighed for at ændre indstillinger af lyd. (se "LYDindstillinger").

**FORSIGTIG**

- Visse menuer fungerer muligvis ikke, mens du får vist 3D-billeder.
- 3D-billedtilstand deaktiveres automatisk, når der skiftes DTV-kanal eller indgangskilde.
- Skærmvisningen er muligvis ikke optimal, hvis du ser 2D-billeder i 3D-billedtilstand.
- 3D-effekten kan ses, når 3D-tilstand er korrekt valgt for det 3D-indgangssignal, der sendes til TV'et.
- Tilstanden for 3D-billeder aktiveres automatisk for *mpo-filer (3D-kamerafiler).

**BEMÆRK**

- Hvis du vælger 3D-tilstand, slukkes "strømindikatoren" automatisk.
- Du kan kun vælge "**Sluk** eller **Cinema**" med knappen **AV MODE (AV-TILSTAND)** på fjernbetjeningen.
- Energibesparelse deaktiveres under afspilning i 3D.
- Du kan ikke gå til startmenuen, mens du får vist 3D-filer.

TILPASNING AF TV-INDSTILLINGER

Menuen OPSÆTNING

- 1 Tryk på **Hjem** for at åbne startmenuen.
- 2 Tryk på navigationsknapperne for at vælge menuen **OPSÆTNING**, og tryk på **OK**.
- 3 Tryk på navigationsknapperne for at rulle til en af følgende menuer, og tryk på **OK**.
- 4 Tryk på navigationsknapperne for at rulle til den ønskede indstilling eller valgmulighed, og tryk på **OK**.
- 5 Når du er færdig, skal du trykke på **EXIT (AFSLUT)**.

Menu		Beskrivelse
	OPSÆTNING	Foretager opsætning af og redigerer programmer.
	BILLEDE	Justerer billedstørrelsen, -kvaliteten eller -effekten.
	AUDIO	Justerer lyd kvaliteten, -effekten eller lydstyrkeniveauet.
	TIME	Indstiller tiden, datoen eller timerfunktionen.
	LÅS	Låser kanaler og programmer eller låser dem op.
	VALGMULIGHED	Tilpasser de generelle indstillinger.
	NETVÆRK	Definerer netværksindstillingen.
	SUPPORT	Kontrollerer kundeoplysningerne.

Tilpasning af indstillinger

Indstillinger for OPSÆTNING

- 1 Tryk på **Home (Hjem)** for at åbne startmenuen.
- 2 Tryk på navigationsknapperne for at rulle til **OPSÆTNING**, og tryk på **OK**.
- 3 Tryk på navigationsknapperne **for at rulle til OPSÆTNING**, og tryk på **OK**.
- 4 Tryk på navigationsknapperne for at rulle til den ønskede indstilling eller valgmulighed, og tryk på **OK**.
- Hvis du vil vende tilbage til det forrige niveau, skal du trykke på **BACK (TILBAGE)**.
- 5 Når du er færdig, skal du trykke på **EXIT (AFSLUT)**.

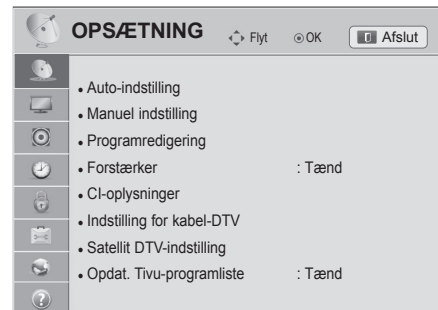

De tilgængelige programindstillinger beskrives nedenfor:

Indstilling	Beskrivelse
Auto. indstilling	Indstiller og gemmer alle tilgængelige programmer via antenner og kabelindgange eller satellitinput (Se s.31).
Manuel indstilling	Indstiller og gemmer de ønskede programmer manuelt (Se s.36).
Programredigering	Redigerer programmer (Se s.39).
Forstærker	Indstiller til optimeret følsomhed afhængigt af signalmodtagelsen. (Se s.40).
CI-oplysninger	Giver dig mulighed for at se en række krypterede tjenester (betalingstjenester).(Se s.40).
Indstilling for kabel-DTV (kun i tilstandene Kabel, Kabel og Satellit (- kun satellitmodeller))	Angiver forskellige indstillinger til visning af kabel-DTV. (Se s.34).
Satellit DTV-indstilling (kun i tilstandene Satellit, Antenne og Satellit, Kabel og Satellit - kun satellitmodeller)	Angiver forskellige indstillinger til visning af satellit-DTV. (Se s.34).
Opdat. Tivu-programliste (kun i tilstandene Satellit, Antenne og Satellit, Kabel og Satellit - kun satellitmodeller, kun Italien)	Funktionen opdaterer de ændrede programlisteoplysninger baseret på landets transmissionsforhold og satellit. (Se s.35).

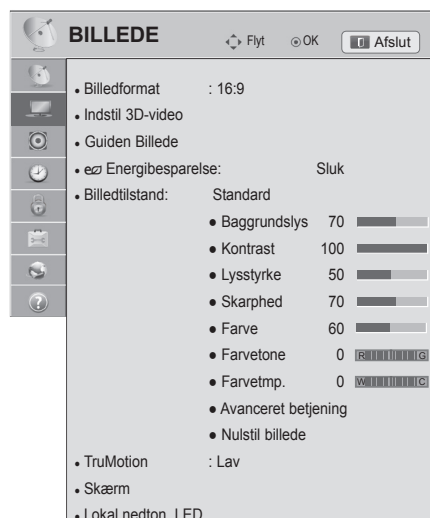

Indstillinger for BILLEDE

- 1 Tryk på **Hjem** for at åbne startmenuen.
- 2 Tryk på navigationsknapperne for at rulle til **OPSÆTNING**, og tryk på **OK**.
- 3 Tryk på navigationsknapperne for at rulle til **BILLEDE**, og tryk på **OK**.
- 4 Tryk på navigationsknapperne for at rulle til den ønskede indstilling eller valgmulighed, og tryk på **OK**.
 - Hvis du vil vende tilbage til det forrige niveau, skal du trykke på **BACK (TILBAGE)**.
- 5 Når du er færdig, skal du trykke på **EXIT (AFSLUT)**.





De tilgængelige billedindstillinger beskrives nedenfor:

Indstilling	Beskrivelse
Aspect Ratio (Billedformat)	Ændrer billedstørrelsen til at få vist billeder med deres optimale størrelse (Se s.41).
Indstil 3D-video (kun 3D-modeller)	Definerer 3D-billedindstillingen. (Se s.92)
Guiden Billede	<p>Justerer billedkvaliteten og kalibrerer skærmen. De tilpassede indstillinger gemmes som Ekspert1 i Billedtilstand.</p> <p>! BEMÆRK</p> <ul style="list-style-type: none"> • Hvis du bruger guiden Billede, slukker funktionen til energibesparelse automatisk. • Hvis du vil nulstille ændringer, der er foretaget af guiden Billede, skal du anvende Nulstil billede, når Billedtilstand er angivet til Ekspert1. • I tilstanden RGB-PC/HDMI-PC/DVI-PC anvendes de ændrede værdier for Farve, Farvetone og H/V-skarphed ikke.
Energibesparelse	<p>Reducerer strømforbruget ved at justere skærmens lysstyrke.</p> <p>! BEMÆRK</p> <ul style="list-style-type: none"> • Hvis energibesparelsen ændres i MHEG/MHP-tilstand, anvendes energibesparelsesindstillingen, når MHEG/MHP er færdig. • Når du vælger "Afbrydelse af videolyd", og apparatet er indstillet på en radiokanal, reduceres strømforbruget. • Når der vælges Auto eller Maksimum, fungerer Baggrundslys ikke.
Valgmulighed	
Auto	Baggrundslyset justeres automatisk svarende til omgivelserne, når der vælges Auto med brug af Intelligent sensor -funktionen.
Sluk	Vælg, hvis denne funktion ikke er nødvendig.
Minimum/Mellem/Maksimum	Vælger lysstyrkeniveauet.
Afbrydelse af videolyd	Skærmen slås fra i 3 sekunder. Når der trykkes på en af knapperne på fjernbetjeningen, tændes skærmen igen.

Indstilling	Beskrivelse
Billedtilstand	<p>Vælger et af de forudindstillede billeder eller tilpasser indstillinger i hver tilstand for at opnå den bedste ydelse af TV-skærmen. Du kan også tilpasse avancerede indstillinger i hver enkelt tilstand. De tilgængelige forudindstillede billedtilstande varierer, afhængigt af TV'et.</p> <div style="border: 1px solid black; padding: 10px; margin-top: 10px;"> <p> BEMÆRK</p> <ul style="list-style-type: none"> • Hvis du vælger Intelligent Sensor, skifter funktionen Energibesparelse automatisk til Auto. • Hvis du vælger Cinema, skifter funktionen Billedformat automatisk til Kun scanning. </div>
Tilstand (afhængigt af modellen)	
Intelligent sensor	Indstiller TV'et til at justere billedindstillinger, f.eks. kontrast, lys, skarphed, farve eller farvetone automatisk, så de svarer til omgivelserne.
Levende	Justerer videobilledet til butiksmiljøet ved at forbedre kontrasten, lysstyrken, farver og skarphed.
Standard	Justerer billedet til det normale miljø.
Cinema	Optimerer videobilleder til et biograflignende udseende, så du får den samme fornøjelse af at se film, som hvis du var i biografen.
Spil	Optimerer videobilledet til en hurtig spilleskærm til pc'er eller spil.
Ekspert	<p>Justerer de detaljerede videobilledindstillinger til videoeksperter samt til generelle seere.</p> <div style="border: 1px solid black; padding: 10px; margin-top: 10px;"> <p> BEMÆRK</p> <ul style="list-style-type: none"> • ISFccc (ISFccc: Imaging Science Foundation Certified Calibration Control): Dette TV har de detaljerede kalibreringer, som er nødvendige for at opnå professionel certificering fra Imaging Science Foundation. De ISF-dag- og nattilstande, der er resultatet, er derefter tilgængelige for brugeren, som kan opleve alt det bedste, deres LG HDTV tilbyder. Der kan foretages avancerede og detaljerede kalibreringer med brug af ISFccc-tilstanden. Der kræves en autoriseret tekniker til at udføre detaljeret kalibrering. Kontakt den lokale forhandler, hvis du ønsker oplysninger om en ISF-certificeret tekniker. </div>
TruMotion	<p>Avanceret videoteknologi, der giver tydeligere, jævnere billeder, selv ved scener med fart og spænding, hvilket giver en mere stabil struktur og dermed et mere skarpt billede. TruMotion fungerer for alle indgange, dog ikke pc-tilstand.</p> <div style="border: 1px solid black; padding: 10px; margin-top: 10px;"> <p> BEMÆRK</p> <ul style="list-style-type: none"> • Hvis du aktiverer TruMotion, kan der forekomme støj på skærmen. Hvis det er tilfældet, skal du indstille TruMotion til Sluk. • Hvis du vælger Billedtilstand-Spil, skal du indstille TruMotion til Sluk. </div>
Tilstand	
Høj	Giver en mere jævn billedgengivelse.
Lav	Giver en jævn billedgengivelse. Brug denne indstilling som standard.
Sluk	Slå funktionen TruMotion fra.
User (Bruger)	<p>De-Judder: Justerer støj på skærmen.</p> <p>De-Blur: Justerer et "after-image" på skærmen.</p>

Indstilling	Beskrivelse	
SKÆRM	Tilpasser pc-skærmindstillinger.	
	Valgmulighed	
	Opløsning	Vælger en korrekt opløsning ved brug af pc'en.
	Automatisk konfiguration	Indstiller TV'et til at optimere indstillingerne automatisk til TV-skærmen.
	Position	Finder billedet på den korrekte placering.
	Størrelse	Justerer billedstørrelsen.
	Phase (Fase)	Eliminerer vandret stribedannelse.
	Reset (Nulstil)	Gendanner indstillingerne til standardindstillingerne.
Lokal nedtoning af LED (afhængigt af modellen)	Når funktionen har analyseret signalet for inputvideoen i forskellige områder af skærmen, justerer den baggrundslyset for at forbedre kontrastforholdet.	
	Tilstand	
	Sluk	Slå Lokal nedton. LED fra.
	Lav	Gør billedet lysere, og gør sorte niveauer dybere med brug af blød lokal nedtoning.
	Medium	Gør sorte niveauer dybere med brug af stærk lokal nedtoning.
	Høj	Gør billedet mere klart, og gør sorte niveauer dybere med brug af stærk lokal nedtoning.

Grundlæggende billedindstillinger

Indstilling	Beskrivelse
Baggrundslys	Justerer lysstyrken på skærmen ved at styre LCD-baggrundslyset. Hvis du mindsker lysstyrkeniveauet, bliver skærmen mørkere, og strømforbruget reduceres, uden at videosignalet går tabt.  BEMÆRK <ul style="list-style-type: none"> Hvis du bruger "Energibesparelse - Sluk, Minimum, Mellem", er Baggrundslys tilgængelig.
Kontrast	Øger eller mindsker gradueringen af videosignalet. Du kan bruge Kontrast , når billedets lyse del er mættet.
Lys	Justerer signalets basisniveau på billedet.
Skarphed	Justerer niveauet af skarphed i kanterne mellem billedets lyse og mørke områder. Jo lavere niveauet er, desto blødere er billedet.
Farve	Justerer alle farvers intensitet.
Farvetone	Justerer balancen mellem røde og grønne niveauer.
Farvetmp.	Indstil til Varm for at fremhæve de varmere farver som f.eks rød, eller indstil til Kold for at gøre billedet mere blåligt.
Avanceret betjening eller Ekspertbetjening	Tilpasser de avancerede indstillinger.
Nulstil billede	Gendanner indstillingerne for hver enkelt tilstand til fabriksstandard.
 BEMÆRK <ul style="list-style-type: none"> Denne funktion er ikke tilgængelig, hvis du har valgt "Intelligent Sensor". Du kan ikke justere farve, skarphed og farvetone i tilstanden RGB-PC/HDMI-PC. Når Ekspert 1/2 er valgt, kan du vælge Baggrundslys, Kontrast, Lysstyrke, H-skarphed, V-skarphed, Farve eller Farvetone. 	

Avancerede billedindstillinger (afhængigt af modellen)

Indstilling	Beskrivelse
Dynamisk kontrast	Justerer kontrasten for at optimere den mest muligt ifølge skærmens lysstyrke. Billedet bliver bedre ved at gøre lyse dele lysere og mørke dele mørkere.
Dynamisk farve	Justerer skærmfarverne, så de ser mere levende, fyldigere og klarere ud. Denne funktion forstærker nuancer, mætning og luminans, så rød, blå og grøn og hvid ser mere levende ud.
Klar hvid	Gør det hvide område på skærmen klarere og hvidere.
Temafarve	Registrerer hudområder i video og justerer farverne til en naturlig hudfarve.
Støjreduktion	Reducerer skærmstøjen uden at forringe billedkvaliteten.
Superopløsning	Giver et krystalblåt billede, idet den forbedrer detaljerne i et område, hvor billedet er sløret eller uskarpt.
MPEG Støjreducing	Fjerner støj, der er forårsaget af videokomprimering.
Gamma	Du kan justere lysstyrken for det mørke område og det mellemgrå område i billedet. » Lav : Gør det mørke og mellemgrå område i billedet lysere. » Mellem : Viser oprindelige billedniveauer. » Høj : Gør det mørke og mellemgrå område i billedet lysere.
Sort niveau	Indstiller skærbilledets sortniveau korrekt. Denne funktion kan vælges i følgende tilstande: TV(NTSC-M/J, PAL-M, PAL-N), AV (NTSC-M/J, PAL-M, PAL-N), HDMI eller Komponent. » Auto : Indstiller automatisk sortniveauet på skærmen til højt eller lavt i overensstemmelse med indgangssignalet. » Lav : Skærbilledets refleksion bliver mørkere. » Høj : Skærbilledets refleksion bliver lysere.
Øjenbeskyttelse	Justerer skærmens lysstyrke for at forhindre, at skærmen er for lys. Dæmper meget lyse billeder. Denne funktion er aktiveret i " Billedtilstand-Standard, Spil ".

Indstilling	Beskrivelse
Real Cinema	Får videoklip, der er optaget som film, til at se mere naturlige ud, ved at fjerne rystelser. Anvender denne funktion, når du ser filmbaseret indhold. Denne funktion kan også aktiveres, når TruMotion er slukket.
Farveområde	<p>Avanceret betjening Maksimerer farveanvendelsen for at øge farvekvaliteten. » Standard: Viser standardfarvesættet. » Bredt: Øger antallet af anvendte farver.</p> <p>Eksperbetjening Viser signalets farvedomæne. » Standard: Viser standardfarvesættet. » Bredt: Øger antallet af anvendte farver. » EBU: Tilstand til visning af EBU-standardfarveområde. » SMPTE: Tilstand til visning af SMPTE-standardfarveområde. » BT709: Tilstand til visning af BT709-standardfarveområde.</p>
Kantforbedring	Viser videoens kanter klarere og tydeligere, samtidig med at det ser naturligt ud. Denne funktion fungerer godt over brugergrænsefladens skarphed med en værdi på 60.
xvYCC	Denne funktion er ikke tilgængelig på alle modeller. Dette giver mere fyldige farver. Denne funktion repræsenterer fyldige farver på samme måde som et almindeligt videosignal. Denne funktion er aktiveret i " Billedtilstand - Cinema, Ekspert ", når xvYCC-signalet leveres via HDMI.
Farvefilter	Denne funktion filtrerer specifikke farver i videoen. Du kan bruge RGB-filteret til at indstille farvemæthed og kulør nøjagtigt.
Ekspertmønster	Dette mønster bruges til ekspertjustering. Denne funktion er aktiveret i " Billedtilstand - Ekspert ", når du ser DTV.
Farvetemperatur	<p>Justerer den overordnede farve på skærmen ved at ændre den hvide basislinje.</p> <p>a. Gamma: Vælg 1.9, 2.2, 2.4</p> <p>b. Metode: 2 punkter</p> <ul style="list-style-type: none"> • Mønster: Indvendigt, Udvendigt • Rød/Grøn/Blå kontrast, Rød/Grøn/Blå lysstyrke: Justeringsområdet er -50 til +50. <p>c. Metode: 10 point IRE</p> <ul style="list-style-type: none"> • Mønster: Indvendigt, Udvendigt • IRE (Institute of Radio Engineers) er den enhed, der viser størrelsen af videosignalet, og kan indstilles fra 10, 20, 30 og op til 100. Du kan justere Red, Green eller Blue inden for hver indstilling. • Luminans: Denne funktion viser den kalkulerede luminansværdi for 2,2 gamma. Du kan indtaste den ønskede inputluminansværdi ved 100 IRE, og målluminansværdien for 2,2 gamma vises i 10 trin fra 10 IRE til 90 IRE. • Rød/Grøn/Blå: Justeringsintervallet er -50 til +50. <p>d. Anvend på alle indgange</p>
Farvehåndteringssystem	<p>Eftersom værktøjet benyttes af eksperter til at foretage justeringer ved brug af testmønstre, påvirker dette ikke andre farver men kan bruges til selektivt at justere de seks farveområder (Rød/Grøn/Blå/Cyan/Magenta/Gul).</p> <p>Farveforskelle kan muligvis ikke ses, selvom du foretager justeringer for den overordnede video.</p> <p>Justerer rød/grøn/blå/gul/cyan/magenta.</p> <ul style="list-style-type: none"> » d/grøn/blå/gul/cyan/magenta farve: Justeringsintervallet er -30 til +30. » Rød/grøn/blå/gul/cyan/magenta farvetone: Justeringsintervallet er -30 til +30. <p>Denne funktion er deaktiveret i tilstandene RGB-PC og HDMI PC.</p>

Lydindstillinger

- 1 Tryk på **Hjem** for at åbne startmenuen.
- 2 Tryk på navigationsknapperne for at rulle til **OPSÆTNING**, og tryk på **OK**.
- 3 Tryk på navigationsknapperne for at rulle til **LYD**, og tryk på **OK**.
- 4 Tryk på navigationsknapperne for at rulle til den ønskede indstilling eller valgmulighed, og tryk på **OK**.
 - Hvis du vil vende tilbage til det forrige niveau, skal du trykke på **BACK (TILBAGE)**.
- 5 Når du er færdig, skal du trykke på **EXIT (AFSLUT)**.



De tilgængelige lydindstillinger beskrives nedenfor.

Indstilling	Beskrivelse	
Auto. lydstyrke	Aktiverer Auto. lydstyrke for at holde lydstyrkeniveauet ensartet, når du skifter kanal. Lydstyrkeniveauet er muligvis ikke ensartet på grund af de udsendende stationers forskellige signalforhold.	
Klar stemme II	Angiver, om tydeligheden af den menneskelige stemme skal forbedres. Du kan justere niveauet af tydelighed, når du slår denne funktion til.	
Balance	Juster balancen mellem venstre og højre højtaler, afhængigt af rummets miljø.	
Lydtilstand	Vælger en af de forudindstillede lydtilstande eller tilpasser indstillinger i hver enkelt tilstand.	
	Tilstand	
	Standard	Vælg, når du vil have lyd af standardkvalitet.
	Musik	Vælg, når du vil lytte til musik.
	Cinema	Vælg, når du vil se film.
	Sport	Vælg, når du vil se sportsbegivenheder.
	Spil	Vælg, når du vil spille spil.
	BEMÆRK	<ul style="list-style-type: none"> • Hvis lyd kvaliteten eller lydstyrken ikke befinder sig på det ønskede niveau, anbefaler vi, at du bruger et separat hjemmebiografssystem eller en separat forstærker, så du kan tage højde for de forskellige brugermiljøer. • Hvis du vælger "Tænd" for Klar stemme II, fungerer funktionen Infinite 3D Surround ikke.
	Valgmulighed	
	Infinite 3D Surround	Patenteret lydbehandlingsteknologi fra LG, som giver indtryk af 5.1-surroundlyd fra to højtalere.
	Diskant	Styrer de dominante lyde i outputtet. Når du skruer op for diskanten, øges outputtet til et højere frekvensområde.
	Bas	Styrer de blødere lyde i outputtet. Når du skruer op for bassen, øges outputtet til et lavere frekvensområde.
Nulstilling af lyd	Nulstiller lydtilstanden til standardindstillingen.	
Sound Optimizer	Optimerer lyden afhængigt af det miljø, TV'et er installeret i.	
	Valgmulighed	
	Normal	Normal lydindstilling.
	Vægmonteringstype	Optimeret lydindstilling til et vægmonteret TV.
	Sokkeltype	Optimeret lydindstilling til et TV af sokkeltypen.

Indstilling	Beskrivelse									
Digital lydudgang	Denne funktion gør det muligt at vælge dit foretrukne Dolby Digital-lydoutput. Når Dolby Digital er tilgængelig, vil valg af Auto i menuen Digital lydudgang angive SPDIF-udgangen (Sony Philips Digital InterFace) til Dolby Digital. Hvis der vælges Auto i menuen, når Dolby Digital ikke er tilgængeligt, indstilles SPDIF-udgangen til PCM (Pulse-code modulation). Selv hvis både Dolby Digital og Lydsprog er blevet angivet i en kanal, der sender Dolby Digital Audio, afspilles kun Dolby Digital.									
	<table border="1"> <thead> <tr> <th>Enhed</th> <th>Lydindgang</th> <th>Digital lydudgang</th> </tr> </thead> <tbody> <tr> <td>Auto</td> <td>MPEG Dolby Digital Dolby Digital Plus HE-AAC</td> <td>PCM Dolby Digital Dolby Digital Dolby Digital</td> </tr> <tr> <td>PCM</td> <td>Alle</td> <td>PCM</td> </tr> </tbody> </table>	Enhed	Lydindgang	Digital lydudgang	Auto	MPEG Dolby Digital Dolby Digital Plus HE-AAC	PCM Dolby Digital Dolby Digital Dolby Digital	PCM	Alle	PCM
	Enhed	Lydindgang	Digital lydudgang							
Auto	MPEG Dolby Digital Dolby Digital Plus HE-AAC	PCM Dolby Digital Dolby Digital Dolby Digital								
PCM	Alle	PCM								
TV-højtalere	<p>Tænder for den indbyggede højtaler på TV'et, når der bruges et eksternt Hi-Fi-system. Du kan bruge TV-højtaleren som en lydudgangsenhed, selv hvis der ikke er nogen videoindgang.</p> <p>! BEMÆRK</p> <ul style="list-style-type: none"> Når TV-højtaleren er slukket, mens Simplink-hjemmebiografen kører, skifter lydudgangen automatisk til hjemmebiografens højtalere, men når TV-højtalerne tændes, skifter lydudgangen til TV-højtalerne. Nogle menuer i LYD er deaktiverede, når TV-højtalerne er indstillet til Sluk. 									
ARC MODE (ARC-TIL- STAND) (Audio Return Channel)	<p>Når der bruges en ekstern lydenhed sammen med ARC-funktionen (Audio Return Channel), kan der kun fås SPDIF-output ved brug af et højhastigheds-HDMI-kabel og uden et ekstra optisk kabel.</p> <p>! BEMÆRK</p> <ul style="list-style-type: none"> Visse HDMI-kabler vil muligvis ikke understøtte denne tilstand (i så fald anbefales et højhastigheds-HDMI-kabel). ARC-tilstanden fungerer kun på HDMI 1-input på TV'et. Aktiverer SIMPLINK-funktionen, så denne funktion kan bruges. 									
	Valgmulighed									
	<table border="1"> <tbody> <tr> <td>Tænd</td> <td>Hvis enheden med ARC-funktionen er tændt, bruges enhedens højtaler automatisk, når SIMPLINK er aktiveret.</td> </tr> <tr> <td>Sluk</td> <td>Selv hvis enheden med ARC-funktionen er tændt, og SIMPLINK er aktiveret, bruges enhedens højtaler ikke automatisk.</td> </tr> </tbody> </table>	Tænd	Hvis enheden med ARC-funktionen er tændt, bruges enhedens højtaler automatisk, når SIMPLINK er aktiveret.	Sluk	Selv hvis enheden med ARC-funktionen er tændt, og SIMPLINK er aktiveret, bruges enhedens højtaler ikke automatisk.					
Tænd	Hvis enheden med ARC-funktionen er tændt, bruges enhedens højtaler automatisk, når SIMPLINK er aktiveret.									
Sluk	Selv hvis enheden med ARC-funktionen er tændt, og SIMPLINK er aktiveret, bruges enhedens højtaler ikke automatisk.									
DTV Lydindstillinger (kun i digital tilstand)	Hvis der eksisterer forskellige lydtyper i et indgangssignal, lader denne funktion dig vælge den ønskede lydtype.									
	Tilstand									
	<table border="1"> <tbody> <tr> <td>Auto</td> <td>Automatisk output i rækkefølgen HE-AAC > Dolby Digital+ > Dolby Digital > MPEG (undtagen Italien) Automatisk output i rækkefølgen HE-AAC > Dolby Digital+ > MPEG > Dolby Digital (undtagen Italien)</td> </tr> <tr> <td>HE-AAC Dolby Digital+, Dolby Digital, MPEG</td> <td>Tillad brugerne at vælge den ønskede lydtype. eks.) Hvis MPEG er valgt, udsendes der altid MPEG. Hvis MPEG ikke understøttes, angives en anden lydtype i denne rækkefølge.</td> </tr> </tbody> </table>	Auto	Automatisk output i rækkefølgen HE-AAC > Dolby Digital+ > Dolby Digital > MPEG (undtagen Italien) Automatisk output i rækkefølgen HE-AAC > Dolby Digital+ > MPEG > Dolby Digital (undtagen Italien)	HE-AAC Dolby Digital+, Dolby Digital, MPEG	Tillad brugerne at vælge den ønskede lydtype. eks.) Hvis MPEG er valgt, udsendes der altid MPEG . Hvis MPEG ikke understøttes, angives en anden lydtype i denne rækkefølge.					
Auto	Automatisk output i rækkefølgen HE-AAC > Dolby Digital+ > Dolby Digital > MPEG (undtagen Italien) Automatisk output i rækkefølgen HE-AAC > Dolby Digital+ > MPEG > Dolby Digital (undtagen Italien)									
HE-AAC Dolby Digital+, Dolby Digital, MPEG	Tillad brugerne at vælge den ønskede lydtype. eks.) Hvis MPEG er valgt, udsendes der altid MPEG . Hvis MPEG ikke understøttes, angives en anden lydtype i denne rækkefølge.									
AV-synkronisering	Hvis video og lyd ikke er synkroniseret, kan du justere det manuelt. (-)indstilling: Gør lydoutput hurtigere end standard. (+)indstilling: Gør lydoutput langsommere end standard.									
	Valgmulighed									
	<table border="1"> <tbody> <tr> <td>AV-synkronisering</td> <td>Justerer synkroniseringen af TV'ets højtaler og SPDIF.</td> </tr> <tr> <td>TV-højtalere</td> <td>Justerer synkroniseringen af lyd fra TV'ets interne højtaler.</td> </tr> <tr> <td>SPDIF (Sony Philips Digital InterFace)</td> <td>Justerer synkroniseringen af lyd fra en ekstern højtaler, der er forbundet med porten til digital lydudgang.</td> </tr> </tbody> </table>	AV-synkronisering	Justerer synkroniseringen af TV'ets højtaler og SPDIF.	TV-højtalere	Justerer synkroniseringen af lyd fra TV'ets interne højtaler.	SPDIF (Sony Philips Digital InterFace)	Justerer synkroniseringen af lyd fra en ekstern højtaler, der er forbundet med porten til digital lydudgang.			
	AV-synkronisering	Justerer synkroniseringen af TV'ets højtaler og SPDIF.								
TV-højtalere	Justerer synkroniseringen af lyd fra TV'ets interne højtaler.									
SPDIF (Sony Philips Digital InterFace)	Justerer synkroniseringen af lyd fra en ekstern højtaler, der er forbundet med porten til digital lydudgang.									

Stereo/dobbelt modtagelse (Kun i analog tilstand)

Når du har valgt et program, vises lydoplysningerne for stationen sammen med programnummeret og stationsnavnet.

- 1 Tryk på **Q. MENU (H.MENU)**.
- 2 Tryk på navigationsknappen for at åbne **Lyd** eller **Lydsprog**, og tryk på **OK**
- 3 Tryk på navigationsknappen for at rulle til lydudgang, og tryk på **OK**.

Udsendelse	Skærmtekst
Mono	MONO
Stereo	STEREO
Dual	DUAL I , DUAL II , DUAL I + II

- **Vælg monolyd**

Hvis modtagelsen af stereosignalet er dårligt, kan du skifte til mono. Når du skifter til mono, bliver lyd-gengivelsen klarere.

- **Vælg sprog til flersproglige udsendelser**

Hvis et program kan modtages på to forskellige sprog (dual language), kan du skifte til DUAL I, DUAL II eller DUAL I+II.

- DUAL I** Sender udsendelsens primære sprog til højttalerne.
DUAL II Sender udsendelsens sekundære sprog til højttalerne.
DUAL I+II Sender et sprog i hver højttaler.

NICAM-modtagelse (Kun i analog tilstand)

Hvis TV'et er udstyret med en modtager til NICAM-modtagelse, kan der modtages NICAM (Near Instantaneous Companding Audio Multiplex) digital lyd af høj kvalitet.

Du kan indstille lydudgangen, så det udgående lydssignal passer til den type udsendelse, der modtages.

- 1 Når der modtages **NICAM** mono, kan du vælge **NICAM MONO** eller **FM MONO**.
- 2 Når der modtages **NICAM** stereo, kan du vælge **NICAM STEREO** eller **FM MONO**.
Hvis stereosignalet er svagt, skal du skifte til **FM MONO**.
- 3 Når der modtages **NICAM** dual, kan du vælge **NICAM DUAL I**, **NICAM DUAL II** eller **NICAM DUAL I+II** eller **FM MONO**.

Valg af højttalerlydudgang

I AV-, Component-, RGB- eller HDMI-tilstand kan du vælge, hvilken lyd der skal sendes til højre og venstre højttaler.

Vælg lydudgangen.

L+R: Lydsignalet fra lydindgang L sendes til venstre højttaler, mens lydsignalet fra lydindgang R sendes til højre højttaler.

L+L: Lydsignalet fra lydindgang L sendes til venstre og højre højttaler.

R+R: Lydsignalet fra lydindgang R sendes til venstre og højre højttaler.

Klokkeslætsindstillinger

- 1 Tryk på **Hjem** for at åbne startmenuen.
- 2 Tryk på navigationsknapperne for at rulle til **OPSÆTNING**, og tryk på **OK**.
- 3 Tryk på navigationsknapperne for at rulle til **KLOKKESLÆT**, og tryk på **OK**.
- 4 Tryk på navigationsknapperne for at rulle til den ønskede indstilling eller valgmulighed, og tryk på **OK**.
 - Hvis du vil vende tilbage til det forrige niveau, skal du trykke på **BACK (TILBAGE)**.
- 5 Når du er færdig, skal du trykke på **EXIT (AFSLUT)**.

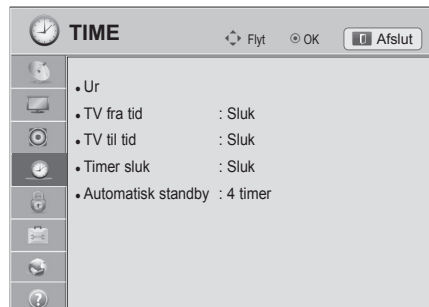

De tilgængelige klokkeslætsindstillinger beskrives nedenfor.

Indstilling	Beskrivelse										
Ur	<p>Indstiller klokkeslættet, datoen, tidszonen og funktionen sommertid. Klokkeslættet indstilles automatisk efter et digitalt kanalsignal, der indeholder de klokkeslætsoplysninger, som gives af udsendelsesstationen. Hvis ikke, kan du indstille klokkeslættet og datoen manuelt.</p> <p>! BEMÆRK</p> <ul style="list-style-type: none"> • TV'ets klokkeslæt justeres i forhold til tidszone og GMT (Greenwich Mean Time), der modtages med TV-signalet, og klokkeslættet indstilles automatisk via et digitalt signal. • Når bynavnet i Tidszone ændres til forskydning, kan du ændre tiden med 1 time. • Menuen Time Zone (Tidszone) kan ændres i autotilstand. <table border="1" data-bbox="358 1277 657 1657"> <thead> <tr> <th>Tidszone</th> </tr> </thead> <tbody> <tr><td>Moskva</td></tr> <tr><td>Jekaterinburg</td></tr> <tr><td>Omsk</td></tr> <tr><td>Krasnojarsk</td></tr> <tr><td>Irkutsk</td></tr> <tr><td>Yakutsk</td></tr> <tr><td>Vladivostok</td></tr> <tr><td>Magadan</td></tr> <tr><td>Kaliningrad</td></tr> </tbody> </table> <p>I denne tabel angives tidszonerne for ni områder i Rusland, og når brugeren vælger tidszone for sit område, indstilles tidspunktet automatisk for det tilsvarende område.</p> <p>Selvom brugeren har valgt sit område, kan det forekomme, at sendestationens lokale tidsforskydning ikke tilbydes, eller regionsoplysningerne ikke stemmer overens. I det tilfælde er brugeren muligvis nødt til at vælge Forskydning fra Tidszone for at indstille tiden korrekt.</p>	Tidszone	Moskva	Jekaterinburg	Omsk	Krasnojarsk	Irkutsk	Yakutsk	Vladivostok	Magadan	Kaliningrad
Tidszone											
Moskva											
Jekaterinburg											
Omsk											
Krasnojarsk											
Irkutsk											
Yakutsk											
Vladivostok											
Magadan											
Kaliningrad											

Indstilling	Beskrivelse
Tv fra tid/Tv til tid	<p>Indstiller et klokkeslæt, hvor der skal tændes eller slukke for TV'et automatisk. Hvis du vil bruge denne funktion, skal du indstille det korrekte klokkeslæt og den korrekte dato i forvejen.</p> <p> BEMÆRK</p> <ul style="list-style-type: none"> • Hvis du ikke trykker på en knap inden for 2 timer, efter at TV'et tændes med TV til tid-funktionen, går TV'et automatisk i standby-tilstand. • Hvis du indstiller både TV fra tid- og TV til tid-funktionen samtidigt, tilsidesætter TV fra tid-funktionen TV til tid-funktionen.
Timer sluk	<p>Angiver længden af tid, før TV'et slukkes. Når du slukker for TV'et og tænder for det igen, slås funktionen Timer sluk fra.</p>
Automatisk standby (afhængigt af modellen)	<p>Hvis du ikke trykker på en knap, mens funktionen Automatic Standby (Automatisk standby) er slået til, skifter TV'et automatisk til tilstanden standby.</p> <p> BEMÆRK</p> <ul style="list-style-type: none"> • Denne funktion virker ikke på tilstanden Store Butiksdemo eller under softwareopdatering.

Låseindstillinger

- 1 Tryk på **Home (Hjem)** for at åbne startmenuen.
- 2 Tryk på navigationsknapperne for at rulle til **OPSÆTNING**, og tryk på **OK**.
- 3 Tryk på navigationsknapperne for at rulle til **LÅS**, og tryk på **OK**.
- 4 Tryk på navigationsknapperne for at rulle til den ønskede indstilling eller valgmulighed, og tryk på **OK**.
 - Hvis du vil vende tilbage til det forrige niveau, skal du trykke på **BACK (TILBAGE)**.
- 5 Når du er færdig, skal du trykke på **EXIT (AFSLUT)**.

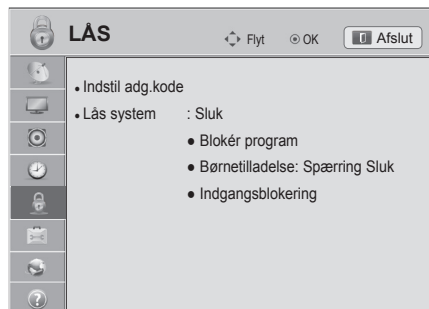

De tilgængelige låseindstillinger beskrives nedenfor.

Indstilling	Beskrivelse
Indstil adgangskode	Ændrer adgangskoden på 4 cifre. Standard-PIN er '0','0','0','0'. Hvis Frankrig er valgt som Land, er adgangskoden ikke '0', '0', '0', '0', men '1', '2', '3', '4'. Hvis Frankrig er valgt som Land, kan adgangskoden ikke indstilles som '0', '0', '0', '0'. Hvis du har glemt din adgangskode, skal du trykke "0, 3, 2, 5" på fjernbetjeningen.
Låsesystem	Aktiverer eller deaktiverer låsesystemet.
Blokér program	Blokerer programmer med indhold, der er uegnet for børn. Programmerne kan vælges, men skærmen er tom, og lyden er fjernet. Hvis du vil se et låst program, skal du indtaste adgangskoden. Denne funktion er tilgængelig, når indstillingen Lås system er indstillet til " Tænd ".
Børnetilladelse	Denne funktion afhænger af oplysningerne fra sendestationen. Hvis signalet derfor har forkerte oplysninger, virker funktionen ikke. Der kræves en adgangskode for at få adgang til menuen. Dette TV-apparat er programmeret til at huske den senest valgte indstilling, selvom om det bliver slukket. Denne funktion gør det muligt at spærre bestemte programkategorier for at forhindre, at børn kommer til at se TV-programmer med voksenindhold. Angiv en adgangskode for at få vist et klassificeret program. Bedømmelse afhænger af landet.
Indgangsblokering	Bloker indgangskilderne. Denne funktion er tilgængelig, når indstillingen Lås system er indstillet til " Tænd ".

Indstilling af valgmuligheder



- 1 Tryk på **Hjem** for at åbne startmenuen.
- 2 Tryk på navigationsknapperne for at rulle til **OPSÆTNING**, og tryk på **OK**.
- 3 Tryk på navigationsknapperne for at rulle til **ALTERNATIV**, og tryk på **OK**.
- 4 Tryk på navigationsknapperne for at rulle til den ønskede indstilling eller valgmulighed, og tryk på **OK**.
- Hvis du vil vende tilbage til det forrige niveau, skal du trykke på **BACK (TILBAGE)**.
- 5 Når du er færdig, skal du trykke på **EXIT (AFSLUT)**.



De tilgængelige generelle indstillinger beskrives nedenfor.

Indstilling	Beskrivelse																			
Sprog	Vælger et sprog til skærmen eller lyden.																			
	Valgmulighed																			
	<table border="1"> <tr> <td>Menusprog</td> <td>Vælg det ønskede sprog.</td> </tr> <tr> <td>Lydsprog</td> <td>Funktionen Lyd gør det muligt at vælge det foretrukne sprog. Hvis lyddata på et valgt sprog ikke sendes, afspilles lyden for standard-sproget. <div style="text-align: center; background-color: #cccccc; padding: 2px;">Lydsprog for skærmtekst</div> <table border="1" style="margin: 0 auto;"> <thead> <tr> <th>Skærm</th> <th>Status</th> </tr> </thead> <tbody> <tr> <td>I.T</td> <td>Ikke tilgængelig</td> </tr> <tr> <td>MPEG</td> <td>MPEG Audio</td> </tr> <tr> <td>DD</td> <td>Dolby Digital-lyd</td> </tr> <tr> <td>LD</td> <td>Lyd for "Synshæmmede"</td> </tr> <tr> <td>ABC</td> <td>Lyd for "Hørehæmmede"</td> </tr> <tr> <td>DD+</td> <td>Dolby Digital Plus-lyd</td> </tr> <tr> <td>HE-AAC</td> <td>HE-AAC Audio</td> </tr> </tbody> </table> </td> </tr> </table>	Menusprog	Vælg det ønskede sprog.	Lydsprog	Funktionen Lyd gør det muligt at vælge det foretrukne sprog. Hvis lyddata på et valgt sprog ikke sendes, afspilles lyden for standard-sproget. <div style="text-align: center; background-color: #cccccc; padding: 2px;">Lydsprog for skærmtekst</div> <table border="1" style="margin: 0 auto;"> <thead> <tr> <th>Skærm</th> <th>Status</th> </tr> </thead> <tbody> <tr> <td>I.T</td> <td>Ikke tilgængelig</td> </tr> <tr> <td>MPEG</td> <td>MPEG Audio</td> </tr> <tr> <td>DD</td> <td>Dolby Digital-lyd</td> </tr> <tr> <td>LD</td> <td>Lyd for "Synshæmmede"</td> </tr> <tr> <td>ABC</td> <td>Lyd for "Hørehæmmede"</td> </tr> <tr> <td>DD+</td> <td>Dolby Digital Plus-lyd</td> </tr> <tr> <td>HE-AAC</td> <td>HE-AAC Audio</td> </tr> </tbody> </table>	Skærm	Status	I.T	Ikke tilgængelig	MPEG	MPEG Audio	DD	Dolby Digital-lyd	LD	Lyd for "Synshæmmede"	ABC	Lyd for "Hørehæmmede"	DD+	Dolby Digital Plus-lyd	HE-AAC
Menusprog	Vælg det ønskede sprog.																			
Lydsprog	Funktionen Lyd gør det muligt at vælge det foretrukne sprog. Hvis lyddata på et valgt sprog ikke sendes, afspilles lyden for standard-sproget. <div style="text-align: center; background-color: #cccccc; padding: 2px;">Lydsprog for skærmtekst</div> <table border="1" style="margin: 0 auto;"> <thead> <tr> <th>Skærm</th> <th>Status</th> </tr> </thead> <tbody> <tr> <td>I.T</td> <td>Ikke tilgængelig</td> </tr> <tr> <td>MPEG</td> <td>MPEG Audio</td> </tr> <tr> <td>DD</td> <td>Dolby Digital-lyd</td> </tr> <tr> <td>LD</td> <td>Lyd for "Synshæmmede"</td> </tr> <tr> <td>ABC</td> <td>Lyd for "Hørehæmmede"</td> </tr> <tr> <td>DD+</td> <td>Dolby Digital Plus-lyd</td> </tr> <tr> <td>HE-AAC</td> <td>HE-AAC Audio</td> </tr> </tbody> </table>	Skærm	Status	I.T	Ikke tilgængelig	MPEG	MPEG Audio	DD	Dolby Digital-lyd	LD	Lyd for "Synshæmmede"	ABC	Lyd for "Hørehæmmede"	DD+	Dolby Digital Plus-lyd	HE-AAC	HE-AAC Audio			
Skærm	Status																			
I.T	Ikke tilgængelig																			
MPEG	MPEG Audio																			
DD	Dolby Digital-lyd																			
LD	Lyd for "Synshæmmede"																			
ABC	Lyd for "Hørehæmmede"																			
DD+	Dolby Digital Plus-lyd																			
HE-AAC	HE-AAC Audio																			
Undertekstsprog	Brug funktion Undertekst, når der sendes med to eller flere undertekstsprog. Hvis undertekstsprog på et valgt sprog ikke udsendes, vises undertitlerne på standardsproget. <div style="text-align: center; background-color: #cccccc; padding: 2px;">Undertekstsprog for skærmtekst</div> <table border="1" style="margin: 0 auto;"> <thead> <tr> <th>Skærm</th> <th>Status</th> </tr> </thead> <tbody> <tr> <td>I.T</td> <td>Ikke tilgængelig</td> </tr> <tr> <td>TEXT</td> <td>Tekst-TV-undertekster</td> </tr> <tr> <td>ABC</td> <td>Undertekster for "Hørehæmmede"</td> </tr> </tbody> </table>	Skærm	Status	I.T	Ikke tilgængelig	TEXT	Tekst-TV-undertekster	ABC	Undertekster for "Hørehæmmede"											
Skærm	Status																			
I.T	Ikke tilgængelig																			
TEXT	Tekst-TV-undertekster																			
ABC	Undertekster for "Hørehæmmede"																			
Tekstsprog	I digital tilstand skal du bruge sprogfunktionen Tekst, når to eller flere tekstsprog udsendes. Hvis teletekstdata på et valgt sprog ikke udsendes, vil siden med standardsprog for Tekst blive vist.																			
<div style="border: 1px solid #ccc; border-radius: 10px; padding: 10px;"> <div style="display: flex; align-items: center;"> <div style="margin-right: 10px;">BEMÆRK</div> </div> <ul style="list-style-type: none"> • Når de sprog, du angav som de primære for Lydsprog, Undertekstsprog og Teletext-sprog, ikke understøttes, kan du vælge sprog i den sekundære kategori. • Lyden/underteksterne kan vises i en enklere form, hvor 1 - 3 tegn udsendes af TV-udbyderen. • Når du vælger supplerende lyd (lyd til "syns-/hørehæmmede"), kan TV'et udsende en del af hovedlyden. </div>																				

Indstilling	Beskrivelse	
Land	<p>Vælger et ønsket land. (afhængigt af modellen)</p> <p>! BEMÆRK</p> <ul style="list-style-type: none"> • Hvis du ikke afslutter installationsvejledningen til opsætning ved at trykke på BACK (TILBAGE), eller hvis du oplever timeout på OSD (On Screen Display), vises installationsmenuen løbende, indtil installationen er fuldført, når TV'et tændes. • Hvis du vælger det forkerte land, vises tekst-TV muligvis ikke korrekt på skærmen, og der kan opstå problemer under brug af tekst-TV. • Funktionen CI (Common Interface) kan muligvis ikke anvendes pga. landets transmissionsforhold. • Kontrolknapperne i DTV-tilstand fungerer muligvis ikke pga. landets transmissionsforhold. • I lande, hvor der ikke fastlagt regler for digital udsendelse, vil nogle DTV-funktioner muligvis ikke fungere, afhængigt af de digitale transmissionsforhold. • Landeindstillingen "UK" (Storbritannien) må kun aktiveres i Storbritannien. • Hvis landeindstillingen er angivet til "--", vil europæiske jordbaserede programmer være tilgængelige, men visse DTV-funktioner fungerer muligvis ikke korrekt. 	
Hjælp til handicappede (i digital tilstand)	Der er lydcommentarer eller undertekster til hørehæmmede eller svagtseende.	
	Valgmulighed	
	Hørehæmmede	Denne funktion er for de hørehæmmede. Hvis den er aktiveret, vises undertekster som standard.
	Lydbeskrivelse	Denne funktion er for blinde. Den giver ud over den sædvanlige lyd en beskrivelse af den aktuelle situation i et TV-program. Hvis indstillingen Lydbeskrivelse Til er valgt, udsendes der almindelig lyd og lydbeskrivelse i forbindelse med programmer, som har lydbeskrivelse.
	Lydstyrke	Ændrer lydstyrken for Lydbeskrivelse
	Bip	Bipper, når et program med oplysninger om lydbeskrivelse vælges
Strømindikatorlampe	Indstilles til at tænde eller slukke for indikatorlyset på TV'et.	
	Valgmulighed	
	Standby-lys	Indstilles til at tænde eller slukke for indikatorlyset i standby-tilstand.
	Strømindikatorlampe	Indstilles til at tænde eller slukke for indikatorlyset, når du tænder for enheden.
HbbTV (afhængigt af modellen)	Denne funktion fungerer kun i Tyskland og Frankrig. Tjenesten kan være begrænset, når enheden ikke er tilsluttet netværket.	
Markør (afhængigt af modellen)	Angiver markørindstillingen for Magic Motion-fjernbetjeningen.	
	Valgmulighed	
	Hastighed	Ændrer markørens hastighed.
	Form	Vælger markørens form.
	Størrelse	Ændrer markørens størrelse.
	Justering	Juster fjernbetjeningens retning med markøren på TV-skærmen ved at ryste fjernbetjeningen mod venstre og højre. Efterfølgende bevæger markøren sig automatisk ind på midten af skærmen.
Smart Share-indstilling	Angiver DivX- og DLNA-indstillingen.	
	Valgmulighed	
	DivX VOD Registration	Registrerer dit TV, så det kan afspille DivX-beskyttede videoer. (Se s.70)
	DivX Deregistration	Afregistrerer TV'et. (Se s.70)
	DMR	Aktiverer eller deaktiverer DMR-forbindelsen (Digital Media Render).

Indstilling	Beskrivelse
Datatjeneste (kun i Irland).	Med denne funktion kan brugere vælge mellem MHEG (Digitalt tekst-TV) og Tekst-TV, hvis de begge er tilgængelige. Hvis kun en indstilling er tilgængelig, er enten MHEG eller Tekst-TV aktiveret, uanset hvilken indstilling du har valgt.
Nulstil alt	Nulstiller TV'et til fabriksindstillingerne, og sletter alle gemte programmer. Tilpasser TV-indstillingerne, så de svarer til det, du foretrækker. Skærmen til nulstilling af alt vises, når du tænder for TV'et for første gang. <div style="border: 1px solid black; padding: 5px; margin-top: 10px;"> <p> BEMÆRK</p> <ul style="list-style-type: none"> Hvis du i Lås system "Tænd" glemmer din adgangskode, skal du trykke på '0', '3', '2', '5' på fjernbetjeningen. </div>
Set ID (Enheds-ID)	Føjer et id til de tilsluttede enheder
Indstilling for tilstand	Standardvalget er "Privat brug". Vi anbefaler indstilling af TV'et til tilstanden "Privat brug" for det bedste billede i hjemmet. Valgmulighed
	Privat brug Vælges til hjemmebrug.
	Butiksdemo Vælges til erhvervsbrug.
	Demotilstand Vælges til visning af særlige funktioner på TV'et. Du kan annullere demotilstanden ved at trykke på en knap, undtagen knappen for lydstyrke lyd fra. <div style="border: 1px solid black; padding: 5px; margin-top: 10px;"> <p> BEMÆRK</p> <ul style="list-style-type: none"> Det er ikke muligt af bruge Demotilstand i tilstanden Privat brug. I Butiksdemo indstilles Demotilstand automatisk til Tænd. Så snart Demotilstand indstilles til Sluk i Butiksdemo, afbrydes Demotilstand, og kun skærmen nulstilles. Skærm nulstilles automatisk efter 5 minutter i Demotilstand. </div>
Start MHP automatisk (kun Italien) (afhængigt af modellen)	Denne menu er kun aktiveret i Italien, og MHP-tjenester i andre lande fungerer muligvis ikke korrekt. Denne funktion er automatisk startfunktion for MHP, italiensk datatransmission. Bruges på kanal med MHP-signal. Funktionen for datatransmission kan blive forstyrret afhængigt af signalet fra sendestationen.
IR-blaster (afhængigt af modellen)	Justeres til tilslutning til en trådløs mediebox (sælges separat). Du kan finde flere oplysninger og betjeningsvejledning i håndbogen til den pågældende trådløse mediebox.

Netværksindstillinger

- 1 Tryk på **Home (Hjem)** for at åbne startmenuen.
- 2 Tryk på navigationsknapperne for at rulle til **OPSÆTNING**, og tryk på **OK**.
- 3 Tryk på navigationsknapperne for at rulle til **NETVÆRK**, og tryk på **OK**.
- 4 Tryk på navigationsknapperne for at rulle til den ønskede indstilling eller valgmulighed, og tryk på **OK**.
- Hvis du vil vende tilbage til det forrige niveau, skal du trykke på **BACK (TILBAGE)**.
- 5 Når du er færdig, skal du trykke på **EXIT (AFSLUT)**.



De tilgængelige netværksindstillinger beskrives nedenfor:

Indstilling	Beskrivelse	
Network Setting (Netværksindstilling)	Konfigurer netværksindstillingerne (Se s.45).	
Netværksstatus	Få vist netværksstatus (Se s.51).	
Smart TV-indstilling	Indstil til den region, som vejrudsigten gælder for, og håndter de ID'er, der er føjet til TV'et.	
	Indstilling	
	Indstilling af land	Angiv land for Premium-tjenester. Premium-tjenester varierer alt efter det land, du angiver.
	Vejreffekt	Angiv regionen for det vejr, der skal vises som baggrund for Premium-tjenesten. Vælg din region.
	Premium-version	Få vist Premium-tjenestens version.
	ID-styring	Håndter logonhistorikken for de ID'er, der er føjet til TV'et.
Reset (Nulstil)	Slet alle id'er, der er tilføjet på TV'et.	
Juridisk bemærkning	Få vist Juridisk bemærkning. (Se s.53)	

SUPPORT-indstillinger

- 1 Tryk på **Home (Hjem)** for at åbne startmenuen.
- 2 Tryk på navigationsknapperne for at rulle til **OPSÆTNING**, og tryk på **OK**.
- 3 Tryk på navigationsknapperne for at rulle til **SUPPORT**, og tryk på **OK**.
- 4 Tryk på navigationsknapperne for at rulle til den ønskede indstilling eller valgmulighed, og tryk på **OK**.
- Hvis du vil vende tilbage til det forrige niveau, skal du trykke på **BACK (TILBAGE)**.
- 5 Når du er færdig, skal du trykke på **EXIT (AFSLUT)**.

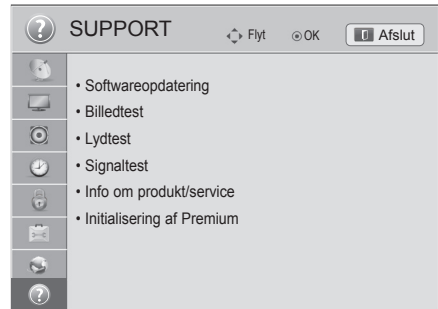

De tilgængelige supportindstillinger beskrives nedenfor:

Indstilling	Beskrivelse
Softwareopdatering	Opdater TV'et med den nyeste firmware.
Billedtest	Udfører test af billede eller indbygget melodilyd. » Hvis der er fejl i denne test, skal du vælge Ja. Du får vist oplysninger om produkter eller tjenester. » Hvis der ikke er fejl i testen, skal du kontrollere forbindelsesstatus for eksterne enheder og se håndbogen til eksterne enheder.
Lydtest	
Signaltest	Viser MUX- og serviceoplysninger osv. <div style="border: 1px solid black; padding: 10px; margin: 10px 0;"> <p>! BEMÆRK</p> <ul style="list-style-type: none"> • På denne måde vises oplysninger og signalstyrke for den indstillede *MUX. • Dette viser signaloplysningerne og navnet på tjenesten for den valgte MUX. (*MUX: Et højere bibliotek af kanaler i forbindelse med digital udsendelse (en enkelt MUX indeholder flere kanaler)). • Hvis du vælger Satellit som indgangskilde til auto-indstilling, vises en signaltest ikke. Hvis du vælger Antenne og Satellit eller Kabel og Satellit, vises kun en signaltest for Antenne eller Kabel. </div>
Info om produkt/service	Viser produkt- eller serviceoplysninger. Kundeservicecenter kan være forskelligt alt efter land.
Initialisering af Premium	Start Premium-menuen, hvis der opstår en fejl under opdateringen Premium-menuen. Derefter slukker og tænder TV'et automatisk igen.

OPRETTELSE AF TILSLUTNINGER

Slut forskellige eksterne enheder til TV'et, og skift indgangstilstand for at vælge en ekstern tilstand. Du finder flere oplysninger om tilslutning af eksterne enheder i vejledningen, der følger med hver enkelt enhed. Tilgængelige eksterne enheder er følgende: HD-modtagere, DVD-afspillere, videoafspillere, lydssystemer, USB-lagerenheder, pc'er, spilleenheder og andre eksterne enheder.



BEMÆRK

- Hvis du optager et TV-program på en dvd-optager eller en videoafspiller, skal du sørge for at tilslutte TV-indgangssignalet til TV'et via en dvd-optager eller en videoafspiller. Du finder flere oplysninger om optagelse i den vejledning, der følger med den tilsluttede enhed.
- Tilslutningen af den eksterne enhed varierer, afhængigt af modellen.
- Slut eksterne enheder til TV'et, uanset rækkefølgen på TV-porten.

Tilslutningsoversigt

Tilslut forskellige eksterne enheder i portene på TV'ets bagpanel.

- 1 Find en ekstern enhed, som du vil slutte til TV'et, som vist på følgende illustration.
- 2 Kontroller tilslutningstypen på den eksterne enhed.
- 3 Gå til den korrekte illustration, og kontroller tilslutningsdetaljerne.

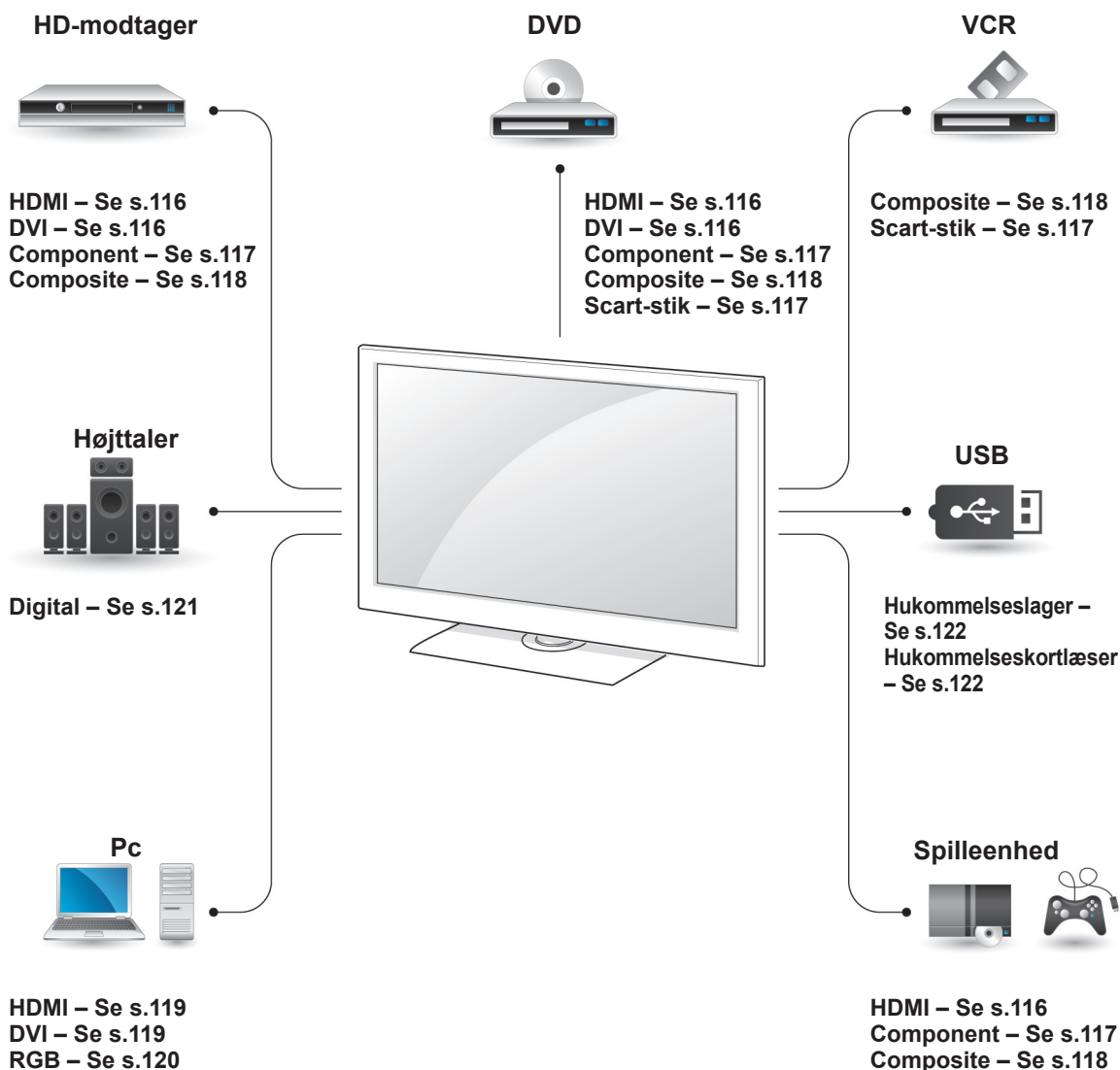

! BEMÆRK

- Hvis du slutter en spilleenhed til TV'et, skal du bruge kablet, der følger med spilleenheden.
- (Se vejledningen til det eksterne udstyr for at få oplysninger om betjening).

- I dette afsnit om **OPRETTELSE AF TILSLUTNINGER** bruges der fortrinsvist diagrammer til 47/55LW95**-modellerne.
- Det viste billede kan variere fra billedet på dit TV.

Tilslutning til en HD-modtager, dvd-optager eller videoafspiller

Tilslut en HD-modtager, en dvd-optager eller en videoafspiller til TV'et, og vælg en korrekt indgangstilstand.

HDMI-tilslutning

Overfører de digitale video- og lydsignaler fra en eksterne enhed til TV'et. Tilslut den eksterne enhed og TV'et med HDMI-kablet som vist i følgende illustration.

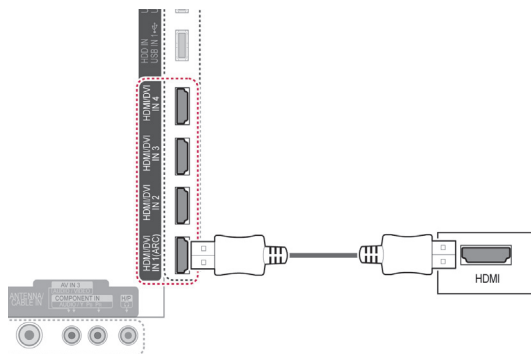

DVI til HDMI-tilslutning

Overfører det digitale videosignal fra en ekstern enhed til TV'et. Tilslut den eksterne enhed og TV'et med DVI-HDMI-kablet som vist i følgende illustration. Hvis der skal overføres et lydsignal, skal du tilslutte et lyd kabel.

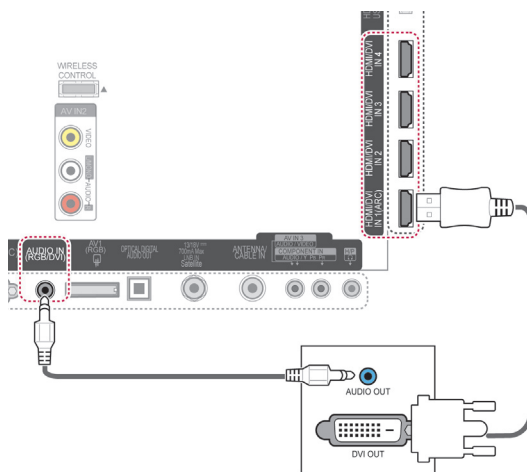

BEMÆRK

- Brug det nyeste højhastigheds-HDMI™-kabel med CEC-funktion (Customer Electronics Control).
- Højhastigheds-HDMI™-kabler testes for at føre et HD-signal op til 1080 p og højere.

Component-tilslutning

Overfører de analoge video- og lydsignaler fra en ekstern enhed til TV'et. Tilslut den eksterne enhed og TV'et med component-kablet som vist i følgende illustration.

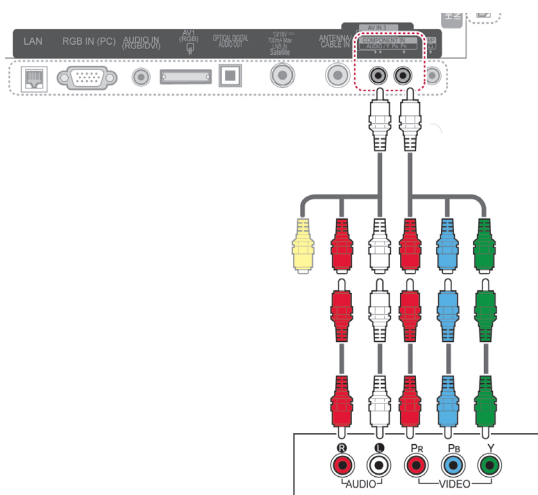

! BEMÆRK

- Hvis kablerne er installeret korrekt, kan det resultere i, at billedet vises i sort/hvid eller med forvrængede farver. Kontroller for at sikre, at kablerne er sat sammen med den tilsvarende farveforbindelse.

Tilslutning med et Scart-stik

Overfører video- og lydsignalerne fra en ekstern enhed til TV'et. Tilslut den eksterne enhed og TV'et med Scart-kablet som vist i følgende illustration. Hvis du vil vise billeder via progressiv scanning, skal du bruge et Scart-kabel.

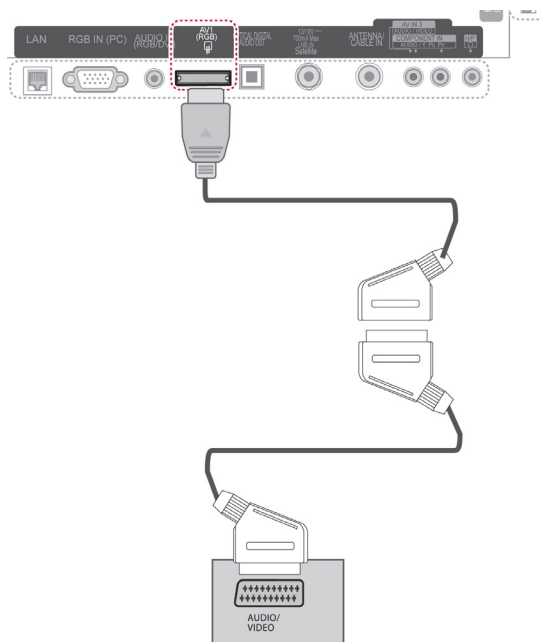

Udgangstype Aktuel indgangstilstand	AV1 (TV ud ¹)	AV1 (Når DTV-planlagt optagelse er i gang ved brug af optageudstyr).
Digitalt TV	Digitalt TV	O
Analogt TV, AV (Component/ RGB)	Analogt TV	O
HDMI	X	(Indgangstilstanden konverteres til DTV.) X

- 1 TV Out: Udsender analoge eller digitale TV-signaler.

! BEMÆRK

- Brug et Scart-kabel, der er afskærmet.
- Når du ser digitalt TV i 3D-billedtilstand, kan signaler fra skærmudgangen ikke udsendes gennem SCART-kablet. (kun 3D-modeller)
- Hvis du indstiller tilstanden 3D til Til, mens der udføres en planlagt optagelse for digitalt TV, kan signaler fra skærmudgangen ikke udsendes gennem SCART-kablet, og optagelsen kan ikke gennemføres. (kun 3D-modeller)

Composite-tilslutning

Overfører de analoge video- og lydsignaler fra en ekstern enhed til TV'et. Tilslut den eksterne enhed og TV'et med Composite-kablet som vist i følgende illustration.

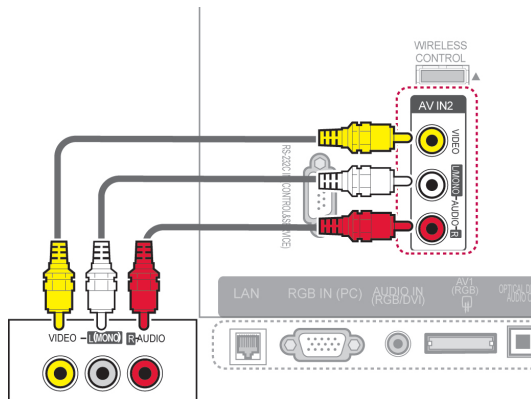

eller

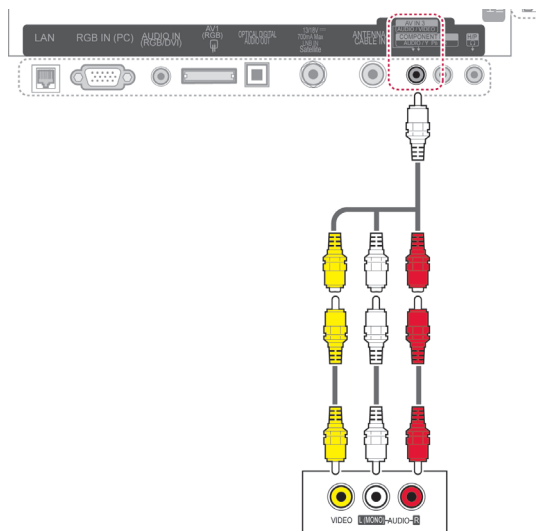

Tilslutning til en pc

! BEMÆRK

- Det anbefales at bruge TV'et sammen med HDMI-tilslutningen for at få den bedste billedkvalitet.

! BEMÆRK

- Hvis du har en videobåndoptager med monolyd, skal du slutte lyd-kablet fra videobåndoptageren til stikket AUDIO L/ MONO på TV'et.

HDMI-tilslutning

Overfører de digitale video- og lydsignaler fra pc'en til TV'et. Tilslut pc'en og TV'et med HDMI-kablet som vist i følgende illustrationer.

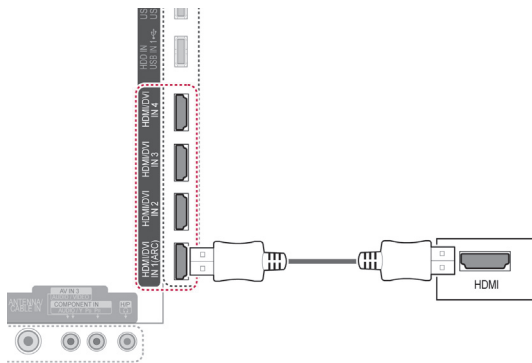

DVI til HDMI-tilslutning

Overfører det digitale videosignal fra pc'en til TV'et. Tilslut pc'en og TV'et med DVI-HDMI-kablet som vist i følgende illustration. Hvis der skal overføres et lydsignal, skal du tilslutte et lyd kabel.

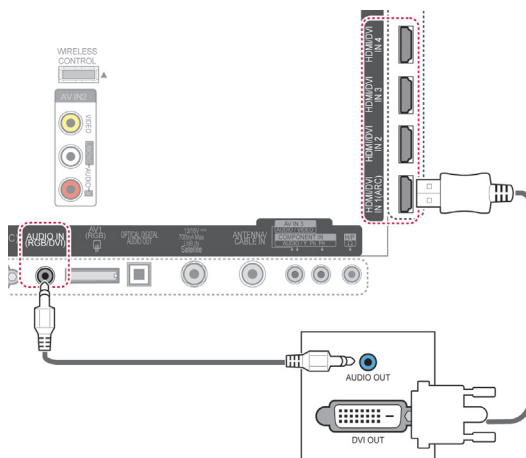

RGB-tilslutning

Overfører det analoge videosignal fra pc'en til TV'et. Tilslut pc'en og TV'et med det medfølgende D-sub 15-benssignalkabel som vist i følgende illustrationer. Hvis der skal overføres et lydsignal, skal du tilslutte et lyd kabel.

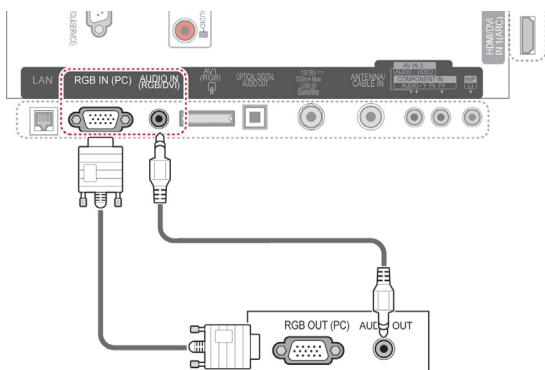

! BEMÆRK

- Der kan opstå interferens, som har at gøre med opløsning, lodrette mønstre, kontrast eller lys i pc-tilstand. Skift pc-tilstanden til en anden opløsning, skift opdateringshastigheden til en anden værdi, eller juster lyset og kontrasten i menuen, indtil billedet er klart. Hvis opdateringshastigheden for pc'ens grafikkort ikke kan ændres, skal pc'ens grafikkort udskiftes. Du kan også kontakte producenten af pc'ens grafikkort.
- Bølgeformen for synkroniseringsinput for vandrette og lodrette frekvenser er adskilt.
- Vi anbefaler værdierne 1920x1080, 60 Hz til pc-tilstand, da dette leverer den mest optimale billedkvalitet.
- Slut signalkablet fra skærmudgangsporten på pc'en til RGB-porten (pc) på TV'et eller signalkablet fra HDMI-udgangsporten på pc'en til porten HDMI IN (eller HDMI/DVI IN) på TV'et.
- Tilslut lyd kablet fra pc'en til lydindgangen på TV'et. (Der følger ikke lyd kabler med TV'et).
- Hvis der anvendes et lyd kort, skal du justere pc-lyden efter behov.
- Hvis grafikkortet på pc'en ikke udsender analog og digital RGB samtidigt, skal du kun tilslutte én af tilslutningerne RGB eller HDMI IN (eller HDMI/DVI IN) for at få vist pc'ens output på TV'et.
- DOS-tilstanden fungerer muligvis ikke, hvis du benytter et HDMI til DVI-kabel, afhængigt af dit skærm kort.
- Hvis du bruger et RGB-PC-kabel, der er for langt, kan det medføre interferens på skærmen. Vi anbefaler brug af kabler, der er under 5 meter lange. På den måde opnår du den bedste billedkvalitet.

Tilslutning til et lydsystem

Brug et eksternt lydsystem i stedet for den indbyggede højttaler.

! BEMÆRK

- Hvis du bruger en ekstern lydenhed i stedet for den indbyggede højttaler, skal du indstille TV-højttalerfunktionen til Sluk (Se s.104).

Digital optisk lydtilslutning

Overfører det digitale lydsignal fra TV'et til en ekstern kilde. Tilslut den eksterne enhed og TV'et med det optiske lyd kabel som vist i følgende illustration.

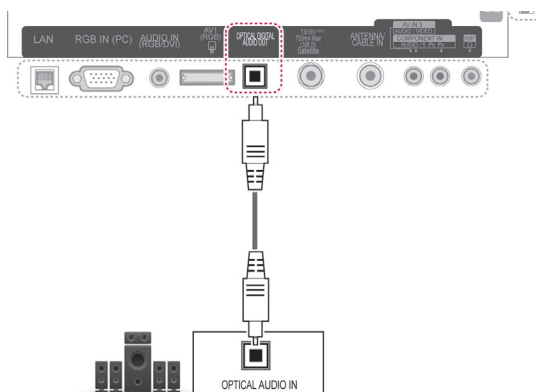

! FORSIGTIG

- Kig ikke ind i den optiske udgangsport. Det kan give synsskader, hvis du kigger på laserstrålen.

Tilslutning til hovedtelefoner

Hør lyden i hovedtelefoner.

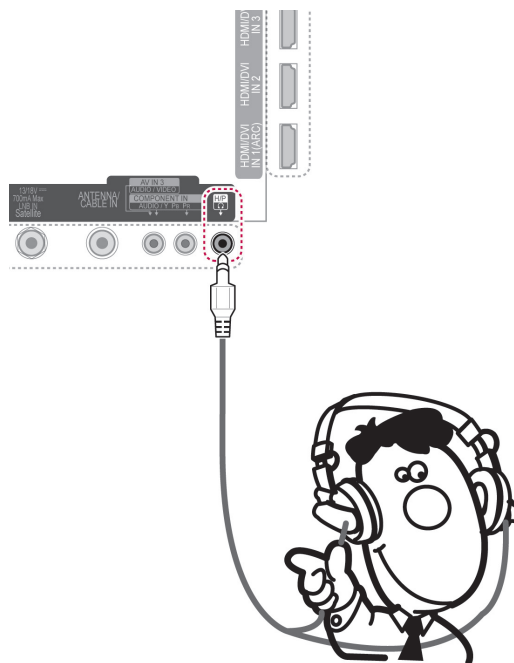

! BEMÆRK

- LYD-menupunkterne er deaktiverede, når du har tilsluttet hovedtelefonerne.
- Når du skifter **AV-TILSTAND** med en hovedtelefon tilsluttet, aktiveres ændringen kun for video.
- Den optiske, digitale lydudgang er ikke tilgængelig, når hovedtelefonerne er tilsluttet.
- Hovedtelefonsimpedans: 16 Ω
- Maks. lydoutput for hovedtelefon: 10 mW til 15 mW
- Størrelse på telefonstik: 0,35 cm

Tilslutning til en USB-enhed

Tilslut en USB-lagerenhed, f.eks. en USB-flash-hukommelse, en ekstern harddisk eller en USB-hukommelseskortlæser, til TV'et, og få adgang til Smart Share-menuen, hvor du kan bruge mange forskellige multimediefiler. Se "Tilslutning af USB-lagerenheder" og "Gennemsyn af filer".

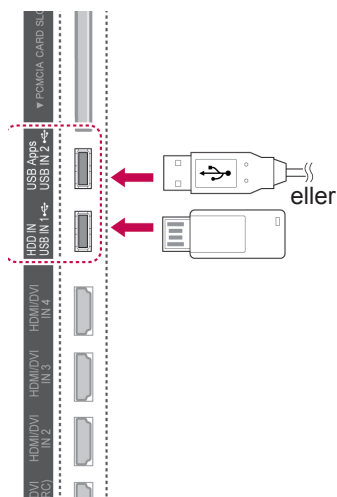

Tilslutning til et CI-modul

Få vist de krypterede (betalings)tjenester i digital TV-tilstand. Denne funktion er ikke tilgængelig i alle lande.

(Se s.40).

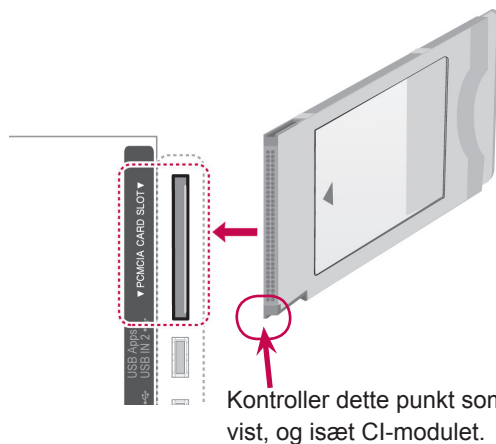

! BEMÆRK

- Kontroller, at CI-modulet er sat i PCMCIA-kortstikket i rette retning. Hvis modulet ikke er isat korrekt, kan det forårsage skader på TV'et og PCMCIA-kortstikket.

Tilslutning til trådløs medie- boks

LG-TV'er med en trådløs kontrolport understøtter LG's trådløse mediebox, som sælges separat. Når du tilslutter den trådløst forberedte dongle (følger med den trådløse mediebox) til TV'et, kan eksterne enheder sluttes til LG's trådløse mediebox, så video og lyd kan sendes trådløst til TV'et.

Se vejledningen til den trådløse mediebox for at få instruktioner om betjening.

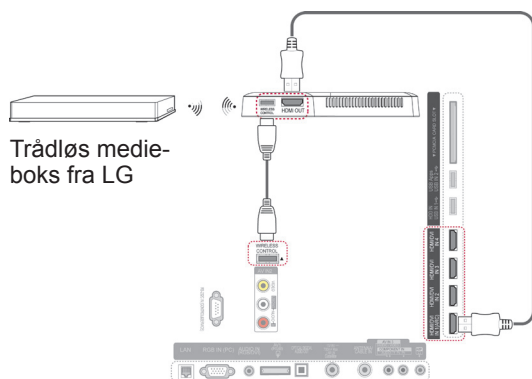

! BEMÆRK

- Visse af TV'ets funktioner fungerer muligvis ikke, når den eksterne enhed er tilsluttet den trådløse mediebox.

SIMPLINK-tilslutning

Afspil og kontroller den AV-enhed, der er tilsluttet HDMI-kablet via HDMI-CEC. Dette TV kan muligvis fungere sammen med enheder, der understøtter HDMI-CEC, men det er kun enheder med -logoet, der understøttes fuldt ud.

Slut den ene ende af HDMI-kablet til HDMI/DVI IN- eller HDMI IN-terminalen bag på TV'et og den anden ende til SIMPLINK-enheden.

! BEMÆRK

- Hvis den tilsluttede enhed ikke understøtter HDMI-CEC, er SIMPLINK-funktionen ikke tilgængelig.
- Hvis du vil bruge SIMPLINK, skal du benytte et højhastigheds-HDMI-kabel med *CEC-funktion. (*CEC: Consumer Electronics Control).
- SIMPLINK fungerer muligvis ikke korrekt, hvis du bruger en enhed fra en tredjepart, som har en HDMI-CEC-funktion.
- Ved trådløst eksternt output understøttes funktionen SIMPLINK ikke.

Aktivering og brug af SIMPLINK-menuer

- 1 Tryk på **INPUT** for at åbne indgangskilderne.
- 2 Tryk på den **røde** knap for at få adgang til SIMPLINK-menuerne.
- 3 Tryk på navigationsknapperne for at vælge **Til**.
- 4 Tryk på navigationsknapperne for at vælge en af enhederne, og tryk på **OK**.

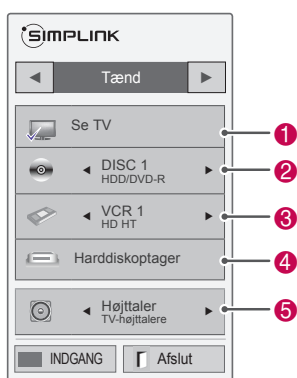

Nr.	Beskrivelse
1	Viser den senest viste TV-kanal.
2	Afspiller diske. Når flere diske er tilgængelige, vises titlen på disken nederst på skærmen.
3	Styrer den tilsluttede videoafspiller.
4	HDD recordings playback (Afspilning af optagelser på harddisken): Styrer den optagelse, der er lagret på harddisken.
5	Audio out to home theatre speaker or Audio out to TV (Lydudgang til hjemmebiografhøjttaler eller lydudgang til TV): Ændrer lydudgangen mellem hjemmebiografhøjttaleren og TV-højttaleren.

- Der vises en markering foran den valgte enhed.
- Tilgængelige enheder vises i klare farver.
- Ikke-tilgængelige enheder vises i grå.

- 5 Styr den valgte AV-enhed.
 - **Direct Play (Direkte afspilning)**: Når du har sluttet AV-enheder til TV'et, kan du direkte kontrollere enhederne og afspille medier uden at foretage yderligere indstillinger.
 - **Select AV device (Vælg AV-enhed)**: Gør det muligt at vælge en af de AV-enheder, der er tilsluttet TV'et.
 - **Disc playback (Diskafspilning)**: Styr de tilsluttede AV-enheder ved at trykke på navigationsknapperne, **OK**, **▶**, **■**, **II**, **◀** og **▶▶**.
 - **Power off all devices (Sluk for alle enheder)**: Når du slukker for TV'et, slukkes alle tilsluttede enheder.
 - **Switch audio-out (Skift lydudgang)**: Tilbyder en nem måde at skifte lydudgang på.
 - **Sync Power on (Synkroniser aktivering)**: Når udstyret med den SIMPLINK-funktion, der er tilsluttet HDMI-terminalen, begynder at afspilles, tændes TV'et automatisk.

! BEMÆRK

- Hvis du ændrer indgangskilden ved at trykke på **INPUT**, stopper SIMPLINK-enhedens progressive funktion.
- Hvis du vælger en enhed, der har hjemmebiograf-funktion, skifter lydudgangen automatisk til hjemmebiografhøjttaleren, og TV-højttaleren slukkes.
- Hvis et tilsluttet SIMPLINK-hjemmebiograf-system ikke afspiller lyd fra TV'et, skal du tilslutte terminalen DIGITAL AUDIO OUT (DIGITAL LYDUDGANG) bag på TV'et til terminalen DIGITAL AUDIO IN (DIGITAL LYDINDGANG) bag på SIMPLINK-enheden med et optisk kabel.

TEKST-TV

- Denne funktion er ikke tilgængelig i alle lande.

Tekst-TV er en gratis seerservice, som udsendes af de fleste TV-stationer, og som indeholder opdaterede informationer om nyheder, vejrmeldinger, TV-programmer, priser for betalingskanaler og mange andre emner.

Tekst-TV-dekoderen i dette TV kan vise systemerne SIMPLE, TOP og FASTEXT. SIMPLE (standard-tekst-TV) består af et antal sider, der vælges direkte ved at indtaste det tilhørende sidenummer. TOP og FASTEXT er mere moderne metoder, der gør det enkelt og hurtigt at finde oplysninger på tekst-TV.

Tænd eller sluk

Tryk på knappen **TEXT (TEKST)** for at skifte til tekst-TV. Den første side, eller den side du så på sidst, vises på skærmen.

I overskriften på skærmen vises to sidetal, navnet på TV-stationen, dato og klokkeslæt. Det første sidetal viser, hvilken tekst-TV-side der vises. Det andet sidetal viser, hvilken side der søges efter. Tryk på knappen **TEXT (TEKST)** for at slå tekst-TV fra. TV'et skifter tilbage til den forrige tilstand.

Simpel tekst

Valg af side

- 1 Indtast det ønskede sidetal som et trecifret tal ved hjælp af TALTASTERNE. Hvis du kommer til at indtaste et forkert tal under indtastningen, skal du færdiggøre indtastning af de tre cifre og derefter indtaste det korrekte nummer.
- 2 Tasten **P ^ v** kan bruges til at vælge den foregående eller efterfølgende side.

Toptekst

Brugervejledningen viser fire felter nederst på skærmen - rød, grøn, gul og blå. Det gule felt repræsenterer den næste gruppe, det blå felt den næste blok.

Valg af gruppe/blok/side

- 1 Brug den blå tast til at flytte fra blok til blok.
- 2 Brug den gule tast til at flytte til den næste gruppe. Der bladres automatisk videre til den næste blok.
- 3 Brug den grønne knap til at bladre videre til den næste side. Der bladres automatisk videre til den næste gruppe.
- 4 Som alternativ kan tasten **P ^** bruges. Den røde knap skifter tilbage til forrige side. Du kan også bruge tasten **P v**.

Direkte valg af side

På samme måde som i SIMPLE-tilstand kan du, når TV'et er i TOP-tilstand, vælge en bestemt side ved at indtaste et trecifret sidetal med TALTASTERNE.

Fastext

Tekst-TV-siderne har en farvekode i underkanten af skærmen. Du vælger en side ved at trykke på den knap, der har samme farve.

Valg af side

- 1 Tryk på knappen **T.OPT (T.alternativ)**, og brug derefter navigationsknappen til at vælge  menu. Vis indekssiden.
- 2 Du kan vælge de sider, der er farvekodede på bundlinjen, ved hjælp af de tilsvarende farveta-ster.
- 3 Som for SIMPLE-tekst-TV-tilstanden kan du vælge en side ved at indtaste det trecifrede nummer med TALTASTERNE i FASTEXT-tilstand.
- 4 Tasten **P** \wedge \vee kan bruges til at vælge den foregående eller efterfølgende side.

Specialfunktioner i tekst-TV

Tryk på tasten **T. OPT (T.-alternativ)**, og brug derefter navigationsknappen til at vælge menuen **Valg af tekst**.



Indeks

Vælg de enkelte indekssider.

Tid

Ved visning af et TV-program skal du vælge denne menu for at få vist tidspunktet i skærmens øverste højre hjørne.

I tekst-TV-tilstand skal du trykke på denne knap for at vælge et undersidetal. Sidetallet vises nederst på skærmen. Du kan holde eller skifte den underliggende side ved at trykke på den røde knap, den grønne knap $<$ $>$ eller TALTASTERNE.

Hold

Standser de sideskift, der foretages automatisk, hvis en tekst-TV-side består af 2 eller flere underliggende sider. Antallet af underliggende sider og sidetallet for den aktuelle side vises normalt på skærmen under klokkeslættet. Når denne menu vælges, vises stopsymbolet øverst til venstre på skærbilledet, og det automatiske sideskift deaktiveres.

Afslør

Vælg denne menu for at få vist skjulte oplysninger som f.eks. løsninger på gåder eller puslespil.

Opdatering

Viser en TV-kanal, mens der ventes på en ny tekst-TV-side. Symbolet vises i øverste venstre hjørne af skærmen. Når den opdaterede side er klar til at blive vist, skifter symbolet til det aktuelle sidetal. Vælg menuen igen for at få vist den opdaterede tekst-TV-side.

BEMÆRK

- I Storbritannien (i digital tilstand), **T. OPT**-knap fungerer ikke.

DIGITALT TEKST-TV

- Denne funktion fungerer kun i Storbritannien og Irland.

TV'et giver dig adgang til digitalt tekst-TV, som er markant forbedret på flere områder som f.eks. tekst, grafik osv.

Det digitale tekst-TV giver adgang til særlige og specifikke tjenester, som udsender digitalt tekst-TV.

Tekst-TV i en digital tjeneste



- 1 Tryk på taltasten eller **tasten** $\wedge \vee$ P for at vælge en digital tjeneste, der udsender digitalt tekst-TV.

Følg angivelser på digitalt tekst-TV, og flyt til det næste trin ved at trykke på knapperne **TEXT**, **OK**, navigationsknappen, rød, grøn, gul, blå eller **TALTASTERNE** osv.

- 3 Du kan skifte digital tekst-TV-tjeneste ved at vælge en anden tjeneste med taltasten eller P $\wedge \vee$ -knappen.

Tekst-TV i digitale tjenester



- 1 Tryk på taltasten eller P $\wedge \vee$ -knappen for at vælge en bestemt tjeneste, der udsender digitalt tekst-TV.
- 2 Tryk på knappen **TEXT (TEKST)** eller de farvede knapper for at aktivere tekst-TV.
- 3 Følg angivelser på digitalt tekst-TV, og flyt til det næste trin ved at trykke på knapperne **OK**, navigationsknappen, rød, grøn, gul, blå eller **TALTASTERNE** osv.
- 4 Tryk på knappen **TEXT (TEKST)** eller farveknappen for at deaktivere digitalt tekst-TV og vende tilbage til TV-visning.

Nogle tjenester gør det muligt at få adgang til teksttjenester ved at trykke på den røde knap.

VEDLIGEHOELDELSE

Opdater og rengør TV'et regelmæssigt for at opnå den bedste ydeevne og udvide produktets levetid.

Opdatering af TV-firmware

Hent og installer den nyeste firmware ved at oprette forbindelse til firmwareopdateringsserveren eller den OTA-tjeneste, der står for udsendelsen, for at forbedre eller ændre produktets funktion eller tilføje nye funktioner.

Opdateringen af firmwaren fungerer muligvis ikke korrekt, afhængigt af internetmiljøet eller DTV-signalstyrken. Hvis det er tilfældet, kan du hente den seneste firmwareopdatering fra det autoriserede LG Electronics-servicecenter.

Sådan kontrolleres den aktuelle firmwareversion eller opdateres firmwaren

- 1 Tryk på **Home (Hjem)** for at åbne startmenuen.
- 2 Tryk på navigationsknapperne for at rulle til **OPSÆTNING**, og tryk på **OK**.
- 3 Tryk på navigationsknapperne for at rulle til **SUPPORT**, og tryk på **OK**.
- 4 Tryk på navigationsknapperne for at rulle til **Softwareopdatering**, og tryk på **OK**. Den aktuelle firmwareversion vises.
- 5 Vælg **Kontroller for opdaterede versioner** for at kontrollere en ny firmwareversion manuelt.

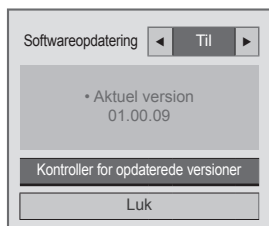

Hvis der vælges **Softwareopdatering - Til**, finder TV'et ny firmware via NSU*/OTA*, og popup-vinduet til opdatering vises på skærmen.

* NSU (Network Software Update): Hvis TV'et er tilsluttet internettet, finder TV'et ny firmware, der er overført til LG-serveren.

* OTA(Over The Air): Hvis det digitale udsendelsessystem bruges, får TV'et sendt ny firmware via DTV-signal.

! BEMÆRK

- Når firmware opdateres, skal du ikke frakoble LAN-kablet, slukke for TV'et eller tage strømkablet ud.
- Hvis du ændrer kanal, mens firmwaren opdateres via OTA, standser opdateringen. Processen genoptages, når du går tilbage til det oprindelige program. Opdateringen fortsætter, selv når der er slukket for strømmen med brug af fjernbetjeningen. I dette tilfælde er det normalt, at farven på strømindikatoren kan ændres, og der kan blive vist et svagt lys på skærmen. Når opdateringen er fuldført, fungerer systemet normalt.
- Premium-tjenester deaktiveres, mens softwaren opdateres via NSU.
- Du kan kontrollere status for softwareopdateringen i menuen Softwareopdatering eller via de opdateringsoplysninger, der er vist under kanalbanneret.
- Tilknytningsopdateringstjenesten (kun nordiske modeller): Du kan kontrollere, om LG OTA service er tilgængelig på DTV-kanalen ved at trykke på denne knap på Magic Motion-fjernbetjeningen eller på den røde knap, mens du får vist meddelelsen "Søg efter opdateringer" under kanalbanneret.

- 6 Når opdateringen er fuldført, genstartes TV'et automatisk inden for 5 sekunder. Du skal muligvis nulstille nogle af menuerne **OPSÆTNING**, **BILLEDE** eller **LYD**.

! BEMÆRK

- Du kan ikke nedgradere tilbage til en ældre firmwareversion.
- Tidsrummet for firmwareopdateringen kan være forskelligt, afhængigt af størrelsen på firmwaren, netværkstilstanden eller styrken i DTV-signalet.
- Hvis overførslen af firmwareopdateringen mislykkes ved trådløs brug, kan du midlertidigt slutte et kabel til routeren. Hvis overførslen stadig ikke lykkes, skal du kontakte kundeservice.

Rengøring af TV'et



FORSIGTIG

- Sørg for først at slukke for strømmen og tage stikket samt alle andre kabler ud.
- Når TV'et ikke bruges i længere tid, skal du tage stikket ud af stikkontakten i væggen for at forhindre eventuel beskadigelse som følge af lyn og strømstød.

Skærm og billede

Hvis du vil fjerne støv eller lettere snavs, skal du aftørre overfladen med en tør, ren og blød klud. Hvis du vil fjerne store mængder snavs, skal du aftørre overfladen med en blød klud, der er vredet op i rent vand eller et mildt rengøringsmiddel. Aftør derefter straks med en tør klud.



FORSIGTIG

- Undlad at støde, gnubbe eller slå overfladen med en fingernegl eller skarpe genstande, da dette kan føre til skrammer og billedforvrængninger.
- Brug ikke kemikalier, f.eks. voks, benzen, alkohol, fortyndere, insekticider, luftfriskere og smøremidler, da disse kan beskadige skærmens overflade og forårsage misfarvning.

Kabinet og stativ

Hvis du vil fjerne støv eller lettere snavs, skal du aftørre kabinettet med en tør, ren og blød klud. Hvis du vil fjerne store mængder snavs, skal du aftørre overfladen med en blød klud, der er vredet op i rent vand eller vand med et mildt rengøringsmiddel. Aftør derefter straks med en tør klud.



FORSIGTIG

- Sprøjt ikke flydende væske på overfladen. Hvis der kommer vand ind i TV'et, kan det medføre brand, elektrisk stød eller fejl.
- Brug ikke kemikalier, da de kan beskadige overfladen.

Strømkabel

Fjern jævnligt opsamlet støv eller snavs på strømkablet.

Forhindring af "billedfastbrænding" eller "indbrænding" på TV-skærmen

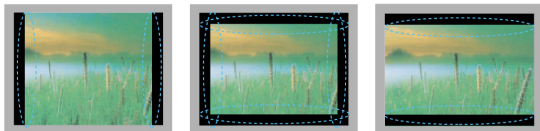

- Hvis et fast billede vises på skærmen i lang tid, sætter det sig fast og bliver en permanent skade på skærmen. Dette kaldes "billedfastbrænding" eller "Billedindbrænding" og dækkes ikke af garantien.
- Hvis TV'ets formatforhold indstilles til 4:3 i længere tid, kan der forekomme billedfastbrænding øverst på skærmen.
- Undgå at vise faste billeder på TV-skærmen i længere perioder, (2 timer eller mere for LCD, 1 time eller mere for plasma-TV) for at forhindre billedfastbrænding.

FEJLFINDING

Generelt

Problem	Opløsning
TV'et kan ikke styres med fjernbetjeningen.	<ul style="list-style-type: none"> • Kontroller fjernbetjeningssensoren på produktet, og forsøg igen. • Kontroller, om der er noget, der ligger i vejen mellem produktet og fjernbetjeningen. • Kontroller, at batterierne stadig virker og er korrekt ilagt (⊕ til ⊕, ⊖ til ⊖). • Kontroller, at den korrekte indgangstilstand, f.eks. TV eller VCR, er indstillet til brug sammen med fjernbetjeningen.
Der kommer ikke noget billede eller nogen lyd.	<ul style="list-style-type: none"> • Kontroller, at produktet er tændt. • Kontroller, at strømkablet er tilsluttet i stikket på væggen. • Kontroller, om der er et problem i vægstikket ved tilslutning af andre produkter.
Billedet vises langsomt, når TV'et tændes.	<ul style="list-style-type: none"> • Billedet har ingen lyd under start af produktet. Dette er normalt. Hvis billedet ikke vises på nogle få minutter, skal du tage stikket ud af TV'et i 30 sekunder og forsøge igen. Hvis billedet stadig ikke vises, skal du kontakte et autoriseret servicecenter i lokalområdet.
Der kan ikke tilsluttes eksterne enheder.	<ul style="list-style-type: none"> • Se "Tilslutningsoversigt", og tilslut en ekstern enhed.
TV'et slukkes pludseligt.	<ul style="list-style-type: none"> • Kontroller strømstyringsindstillingerne. Strømforsyningen kan være afbrudt. • Kontroller, at den automatiske dvalefunktion er aktiveret, under Klokkelåst-indstillinger. Se "Timer sluk". • Hvis der ikke er noget signal, mens TV'et er tændt, slukkes det automatisk efter 15 minutters inaktivitet.

Audio

Problem	Opløsning
Der kommer ingen lyd, mens der vises billeder.	<ul style="list-style-type: none"> • Tryk på knappen + eller -. • Kontroller, om lyden er slået fra, ved at trykke på MUTE (LYDLØS). • Rul til andre kanaler. Der kan være et problem med udsendelsen. • Kontroller, om lyd-kablerne er korrekt tilsluttet. • Kontroller, om TV-højtalerfunktionen er aktiveret i menu-punktet.
Ingen lyd fra én af højttalerne	<ul style="list-style-type: none"> • Juster Balance i menu-punktet.
Der høres usædvanlig lyd fra produktet	<ul style="list-style-type: none"> • En ændring i omgivende fugtighed eller temperatur kan resultere i usædvanlig støj, når produktet tændes eller slukkes. Der er ikke noget problem med produktet.

Video

Problem	Opløsning
Der vises et billede i sort og hvid, eller farve kvaliteten er dårlig.	<ul style="list-style-type: none"> • Juster farveindstillingen i menupunktet. • Sørg for tilstrækkelig tilstand mellem produktet og andre elektroniske produkter. • Rul til andre kanaler. Der kan være et problem med udsendelsen.
Der vises vandrette eller lodrette streger eller slørede billeder	<ul style="list-style-type: none"> • Kontroller, om der er lokal interferens, som f.eks. et elektrisk apparat eller et elværktøj.
Der vises streger eller linjer på billeder	<ul style="list-style-type: none"> • Kontroller antennen, eller peg antennen i den rigtige retning.
Der vises efterbilleder, når produktet slukkes	<ul style="list-style-type: none"> • Nogle pixel er muligvis blevet beskadiget pga. et fast billede, der er blevet vist i en længere periode (billedfastbrænding). Brug en pauseskærm for at forhindre pixelskader på skærmen.
Der er tændt for strømmen, men skærmen vises meget mørk.	<ul style="list-style-type: none"> • Juster lysstyrken og kontrasten i menupunktet.
"No Signal" (Intet signal) vises på skærmen.	<ul style="list-style-type: none"> • Kontroller, om signalkablet er korrekt tilsluttet mellem TV'et og produkterne. • Kontroller den valgte indgangskilde ved at trykke på INPUT.
Der vises sorte pletter på skærmen.	<ul style="list-style-type: none"> • Der kan opstå flere pixel i rød, grøn, hvid eller sort, som bidrager til panelets karakteristiske. Dette er normalt.
Skærmens forskydning er forkert.	<ul style="list-style-type: none"> • Juster positionsindstillingen i menupunktet. • Kontroller, om videokortets opløsning og frekvens understøttes af produktet. Hvis frekvensen er uden for området, skal du angive den korrekte opløsning ved hjælp af skærmindstillingerne på den eksterne enhed.
Der vises tynde streger i baggrunden på skærmen.	<ul style="list-style-type: none"> • Kontroller videokabeltilslutningerne.
Der forekommer vandret støj, eller personer ser slørede ud.	<ul style="list-style-type: none"> • Juster positionsindstillingen i menupunktet. Se "SCREEN" (Skærm).
Modtagelsen på visse kanaler er dårlig	<ul style="list-style-type: none"> • Rul til andre kanaler. Der kan være et problem med udsendelsen. • Stationens signal kan være svagt. Peg antennen i den rigtige retning. • Kontroller, om der er lokal interferens, som f.eks. et elektrisk apparat eller et elværktøj.

SPECIFIKATIONER

MODELLER		32LV55**	37LV55**
		32LV5500-ZC / 32LV550S-ZE / 32LV550T-ZC / 32LV550W-ZC / 32LV550G-ZC / 32LV5590-ZC	37LV5500-ZC / 37LV550S-ZE / 37LV550T-ZC / 37LV550W-ZC / 37LV550G-ZC / 37LV5590-ZC
Mål (B x H x D)	Med sokkel	776,0 mm x 549,0 mm x 240,0 mm	896,0 mm x 617,0 mm x 240,0 mm
	Uden sokkel	776,0 mm x 485,0 mm x 34,9 mm	896,0 mm x 553,0 mm x 34,9 mm
Vægt	Med sokkel	10,8 kg	12,6 kg
	Uden sokkel	8,8 kg	10,8 kg
Strømkrav		AC 100-240 V~ 50 / 60 Hz	AC 100-240 V~ 50 / 60 Hz
Strømforsbrug		120 W	130 W
MODELLER		42LV55**	47LV55**
		42LV5500-ZC / 42LV550S-ZE / 42LV550T-ZC / 42LV550W-ZC / 42LV550G-ZC / 42LV5590-ZC	47LV5500-ZC / 47LV550S-ZE / 47LV550T-ZC / 47LV550W-ZC / 47LV550G-ZC / 47LV5590-ZC
Mål (B x H x D)	Med sokkel	1012,0 mm x 683,0 mm x 256,0 mm	1121,0 mm x 746,0 mm x 256,0 mm
	Uden sokkel	1012,0 mm x 617,0 mm x 29,9 mm	1121,0 mm x 678,0 mm x 29,9 mm
Vægt	Med sokkel	15,5 kg	20,7 kg
	Uden sokkel	13,2 kg	18,4 kg
Strømkrav		AC 100-240 V~ 50 / 60 Hz	AC 100-240 V~ 50 / 60 Hz
Strømforsbrug		140 W	150 W

De produktspecifikationer, der vises ovenfor, kan ændres uden forudgående varsel på grund af opgradering af produktfunktioner.

MODELLER		32LV57**	37LV57**
Mål (B x H x D)	Med sokkel	766,0 mm x 545,0 mm x 240,0 mm	896,0 mm x 617,0 mm x 240,0 mm
	Uden sokkel	766,0 mm x 491,0 mm x 41,0 mm	896,0 mm x 558,0 mm x 35,9 mm
Vægt	Med sokkel	10,7 kg	12,8 kg
	Uden sokkel	8,9 kg	11,0 kg
Strømkrav		AC 100-240 V~ 50 / 60 Hz	AC 100-240 V~ 50 / 60 Hz
Strømforbrug		120 W	130 W
MODELLER		42LV57**	47LV57**
Mål (B x H x D)	Med sokkel	999,0 mm x 681,0 mm x 255,0 mm	1109,0 mm x 744,0 mm x 255,0 mm
	Uden sokkel	999,0 mm x 623,0 mm x 30,9 mm	1109,0 mm x 684,0 mm x 30,9 mm
Vægt	Med sokkel	15,7 kg	20,2 kg
	Uden sokkel	13,4 kg	17,9 kg
Strømkrav		AC 100-240 V~ 50 / 60 Hz	AC 100-240 V~ 50 / 60 Hz
Strømforbrug		140 W	150 W
MODELLER		55LV57**	
Mål (B x H x D)	Med sokkel	1286,0 mm x 848,0 mm x 338,0 mm	
	Uden sokkel	1286,0 mm x 784,0 mm x 30,9 mm	
Vægt	Med sokkel	26,2 kg	
	Uden sokkel	22,1 kg	
Strømkrav		AC 100-240 V~ 50 / 60 Hz	
Strømforbrug		170 W	

De produktspecifikationer, der vises ovenfor, kan ændres uden forudgående varsel på grund af opgradering af produktfunktioner.

MODELLER		32LW55**	37LW55**
Mål (B x H x D)	Med sokkel	776,0 mm x 549,0 mm x 240,0 mm	896,0 mm x 617,0 mm x 240,0 mm
	Uden sokkel	776,0 mm x 485,0 mm x 34,9 mm	896,0 mm x 553,0 mm x 34,9 mm
Vægt	Med sokkel	10,8 kg	12,6 kg
	Uden sokkel	8,8 kg	10,8 kg
Strømkrav		AC 100-240 V~ 50 / 60 Hz	AC 100-240 V~ 50 / 60 Hz
Strømforsbrug		120 W	130 W
MODELLER		42LW55**	47LW55**
Mål (B x H x D)	Med sokkel	1012,0 mm x 683,0 mm x 256,0 mm	1121,0 mm x 746,0 mm x 256,0 mm
	Uden sokkel	1012,0 mm x 617,0 mm x 29,9 mm	1121,0 mm x 678,0 mm x 29,9 mm
Vægt	Med sokkel	15,5 kg	20,7 kg
	Uden sokkel	13,2 kg	18,4 kg
Strømkrav		AC 100-240 V~ 50 / 60 Hz	AC 100-240 V~ 50 / 60 Hz
Strømforsbrug		140 W	150 W
MODELLER		55LW55**	
Mål (B x H x D)	Med sokkel	1298,0 mm x 849,0 mm x 341,0 mm	
	Uden sokkel	1298,0 mm x 778,0 mm x 29,9 mm	
Vægt	Med sokkel	26,5 kg	
	Uden sokkel	21,7 kg	
Strømkrav		AC 100-240 V~ 50 / 60 Hz	
Strømforsbrug		170 W	

De produktspecifikationer, der vises ovenfor, kan ændres uden forudgående varsel på grund af opgradering af produktfunktioner.

MODELLER		32LW57**	37LW57**
Mål (B x H x D)	Med sokkel	766,0 mm x 545,0 mm x 240,0 mm	896,0 mm x 617,0 mm x 240,0 mm
	Uden sokkel	766,0 mm x 491,0 mm x 41,0 mm	896,0 mm x 558,0 mm x 35,9 mm
Vægt	Med sokkel	10,7 kg	12,8 kg
	Uden sokkel	8,9 kg	11,0 kg
Strømkraft		AC 100-240 V~ 50 / 60 Hz	AC 100-240 V~ 50 / 60 Hz
Strømforsøg		120 W	130 W
MODELLER		42LW57**	47LW57**
Mål (B x H x D)	Med sokkel	999,0 mm x 681,0 mm x 255,0 mm	1109,0 mm x 744,0 mm x 255,0 mm
	Uden sokkel	999,0 mm x 623,0 mm x 30,9 mm	1109,0 mm x 684,0 mm x 30,9 mm
Vægt	Med sokkel	15,7 kg	20,2 kg
	Uden sokkel	13,4 kg	17,9 kg
Strømkraft		AC 100-240 V~ 50 / 60 Hz	AC 100-240 V~ 50 / 60 Hz
Strømforsøg		140 W	150 W
MODELLER		55LW57**	
Mål (B x H x D)	Med sokkel	1286,0 mm x 848,0 mm x 341,0 mm	
	Uden sokkel	1286,0 mm x 784,0 mm x 30,9 mm	
Vægt	Med sokkel	26,9 kg	
	Uden sokkel	22,1 kg	
Strømkraft		AC 100-240 V~ 50 / 60 Hz	
Strømforsøg		170 W	

De produktspecifikationer, der vises ovenfor, kan ændres uden forudgående varsel på grund af opgradering af produktfunktioner.

MODELLER		32LW65**	42LW65**
Mål (B x H x D)	Med sokkel	775,0 mm x 550,0 mm x 240,0 mm	1009,0 mm x 686,0 mm x 255,0 mm
	Uden sokkel	775,0 mm x 489,0 mm x 34,9 mm	1009,0 mm x 622,0 mm x 29,9 mm
Vægt	Med sokkel	11,8 kg	16,2 kg
	Uden sokkel	9,4 kg	13,4 kg
Strømkrav		AC 100-240 V~ 50 / 60 Hz	AC 100-240 V~ 50 / 60 Hz
Strømforsbrug		120 W	140 W
MODELLER		47LW65**	55LW65**
Mål (B x H x D)	Med sokkel	1119,0 mm x 749,0 mm x 255,0 mm	1297,0 mm x 851,0 mm x 341,0 mm
	Uden sokkel	1119,0 mm x 684,0 mm x 29,9 mm	1297,0 mm x 785,0 mm x 29,9 mm
Vægt	Med sokkel	21,0 kg	27,0 kg
	Uden sokkel	18,2 kg	22,0 kg
Strømkrav		AC 100-240 V~ 50 / 60 Hz	AC 100-240 V~ 50 / 60 Hz
Strømforsbrug		150 W	170 W

De produktspecifikationer, der vises ovenfor, kan ændres uden forudgående varsel på grund af opgradering af produktfunktioner.

MODELLER		42LW75**	47LW75**
Mål (B x H x D)	Med sokkel	1003,0 mm x 685,0 mm x 263,0 mm	1113,0 mm x 746,0 mm x 263,0 mm
	Uden sokkel	1003,0 mm x 614,0 mm x 30,6 mm	1113,0 mm x 676,0 mm x 30,6 mm
Vægt	Med sokkel	16,4 kg	21,4 kg
	Uden sokkel	13,6 kg	18,7 kg
Strømkraft		AC 100-240 V~ 50 / 60 Hz	AC 100-240 V~ 50 / 60 Hz
Strømforsøg		140 W	150 W
MODELLER		55LW75**	
		55LW7500-ZA / 55LW750S-ZA / 55LW750T-ZA / 55LW750W-ZA / 55LW750G-ZA	
Mål (B x H x D)	Med sokkel	1290,0 mm x 849,0 mm x 347,0 mm	
	Uden sokkel	1290,0 mm x 776,0 mm x 30,6 mm	
Vægt	Med sokkel	27,6 kg	
	Uden sokkel	22,4 kg	
Strømkraft		AC 100-240 V~ 50 / 60 Hz	
Strømforsøg		170 W	
MODELLER		47LW98**	55LW98**
		47LW9800-ZA / 47LW980S-ZA / 47LW980T-ZA / 47LW980G-ZA / 47LW980W-ZA	
Mål (B x H x D)	Med sokkel	1095,0 mm x 735,0 mm x 235,0 mm	1265,0 mm x 831,0 mm x 285,0 mm
	Uden sokkel	1095,0 mm x 665,0 mm x 27,9 mm	1265,0 mm x 760,0 mm x 27,9 mm
Vægt	Med sokkel	22,5 kg	29,0 kg
	Uden sokkel	18,2 kg	23,8 kg
Strømkraft		AC 100-240 V~ 50 / 60 Hz	AC 100-240 V~ 50 / 60 Hz
Strømforsøg		210 W	270 W

De produktspecifikationer, der vises ovenfor, kan ændres uden forudgående varsel på grund af opgradering af produktfunktioner.

MODELLER		42LW77**	47LW77**
		42LW7700-ZA / 42LW770S-ZA / 42LW770T-ZA / 42LW770G-ZA / 42LW770W-ZA	47LW7700-ZA / 47LW770S-ZA / 47LW770T-ZA / 47LW770G-ZA / 47LW770W-ZA
Mål (B x H x D)	Med sokkel	1003,0 mm x 684,0 mm x 263,0 mm	1114,0 mm x 747,0 mm x 263,0 mm
	Uden sokkel	1003,0 mm x 618,0 mm x 31,1 mm	1114,0 mm x 680,0 mm x 31,1 mm
Vægt	Med sokkel	20,4 kg	23,7 kg
	Uden sokkel	17,6 kg	20,9 kg
Strømkraft		AC 100-240 V~ 50 / 60 Hz	AC 100-240 V~ 50 / 60 Hz
Strømforsøg		160 W	180 W
MODELLER		55LW77**	
		55LW7700-ZA / 55LW770S-ZA / 55LW770T-ZA / 55LW770G-ZA / 55LW770W-ZA	
Mål (B x H x D)	Med sokkel	1291,0 mm x 860,0 mm x 347,0 mm	
	Uden sokkel	1291,0 mm x 780,0 mm x 31,1 mm	
Vægt	Med sokkel	33,4 kg	
	Uden sokkel	28,2 kg	
Strømkraft		AC 100-240 V~ 50 / 60 Hz	
Strømforsøg		200 W	
MODELLER		42LV77**	47LV77**
		42LV770S-ZA	47LV770S-ZA
Mål (B x H x D)	Med sokkel	1003,0 mm x 684,0 mm x 263,0 mm	1114,0 mm x 747,0 mm x 263,0 mm
	Uden sokkel	1003,0 mm x 618,0 mm x 31,1 mm	1114,0 mm x 680,0 mm x 31,1 mm
Vægt	Med sokkel	20,4 kg	23,7 kg
	Uden sokkel	17,6 kg	20,9 kg
Strømkraft		AC 100-240 V~ 50 / 60 Hz	AC 100-240 V~ 50 / 60 Hz
Strømforsøg		160 W	180 W
MODELLER		55LV77**	
		55LV770S-ZA	
Mål (B x H x D)	Med sokkel	1291,0 mm x 860,0 mm x 347,0 mm	
	Uden sokkel	1291,0 mm x 780,0 mm x 31,1 mm	
Vægt	Med sokkel	33,4 kg	
	Uden sokkel	28,2 kg	
Strømkraft		AC 100-240 V~ 50 / 60 Hz	
Strømforsøg		200 W	

De produktspecifikationer, der vises ovenfor, kan ændres uden forudgående varsel på grund af opgradering af produktfunktioner.

MODELLER		47LW95**	55LW95**
		47LW9500-ZA / 47LW950S-ZA / 47LW950T-ZA / 47LW950G-ZA / 47LW950W-ZA	55LW9500-ZA / 55LW950S-ZA / 55LW950T-ZA / 55LW950G-ZA / 55LW950W-ZA
Mål (B x H x D)	Med sokkel	1095,0 mm x 735,0 mm x 235,0 mm	1265,0 mm x 831,0 mm x 285,0 mm
	Uden sokkel	1095,0 mm x 665,0 mm x 27,5 mm	1265,0 mm x 760,0 mm x 27,5 mm
Vægt	Med sokkel	22,5 kg	29,0 kg
	Uden sokkel	18,2 kg	23,8 kg
Strømkraft		AC 100-240 V~ 50 / 60 Hz	AC 100-240 V~ 50 / 60 Hz
Strømforsøg		210 W	250 W
MODELLER		72LZ97**	
		72LZ9700-ZA / 72LZ970S-ZA / 72LZ970T-ZA / 72LZ970G-ZA / 72LZ970W-ZA	
Mål (B x H x D)	Med sokkel	1721,0 mm x 1126,0 mm x 410,0 mm	
	Uden sokkel	1721,0 mm x 1045,0 mm x 69,9 mm	
Vægt	Med sokkel	79,1 kg	
	Uden sokkel	64,6 kg	
Strømkraft		AC 100-240 V~ 50 / 60 Hz	
Strømforsøg		520 W	

De produktspecifikationer, der vises ovenfor, kan ændres uden forudgående varsel på grund af opgradering af produktfunktioner.

CI-modulets størrelse (B x H x D)	100,0 mm x 55,0 mm x 5,0 mm		
Omgivelsesforhold	Driftstemperatur	0 °C til 40 °C	
	Fugtighed	Mindre end 80 %	
	Opbevaringstemperatur	-20 °C til 60 °C	
	Opbevaringsfugtighed	Mindre end 85 %	

	Satellit digitalt TV ¹	Digitalt TV ²	Digitalt TV	Analogt TV
TV-system	DVB-T DVB-C DVB-S/S2	DVB-T/T2 DVB-C	DVB-T DVB-C	PAL/SECAM B/G/D/K, PAL I/II, SECAM L/L ³
Programdækning	VHF, UHF C-bånd, Ku-bånd	VHF, UHF		VHF: E2 til E12, UHF: E21 til E69, CATV: S1 til S20, HYPER: S21 til S47
Maks. antal pro- grammer, der kan gemmes	6,000	1,200		
Ekstern antenneim- pedans	75 Ω			

- 1 Kun satellitmodeller
- 2 Kun DVB-T2 supportmodeller
- 3 Undtagen DVB-T2-supportmodeller

RGB-PC-, HDMI/DVI-PC-understøttet tilstand

Opløsning	Vandret frekvens (kHz)	Lodret frekvens (Hz)
720x400	31,468	70,08
640x480	31,469	59,94
800x600	37,879	60,31
1024x768	48,363	60,00
1360x768	47,72	59,80
1280x1024 (HDMI-PC)	63,981	60,02
1920x1080 (RGB-PC)	66,587	59,93
1920x1080 (HDMI-PC)	67,5	60,00

HDMI/DVI-DTV-understøttet tilstand

Opløsning	Vandret frekvens (kHz)	Lodret frekvens (Hz)
720x480	31,469 31,5	59,94 60
720x576	31,25	50
1280x720	37,5 44,96 45	50 59,94 60
1920x1080	33,72 33,75 28,125 26,97 27 33,716 33,75 56,25 67,43 67,5	59,94 60 50 23,97 24 29,976 30,00 50 59,94 60

Oplysninger om component-porttilslutning

Component-porte på TV'et	Y	P _B	P _R

Videoudgangsporte på DVD-afspiller	Y	P _B	P _R
	Y	B-Y	R-Y
	Y	Cb	Cr
	Y	Pb	Pr

Signal	Component	HDMI
480i/576i	O	X
480p/576p	O	O
720p/1080i	O	O
1080p	O (50 Hz / 60 Hz kun)	O (24 Hz / 30 Hz / 50 Hz / 60 Hz)

Understøttet DivX-fil

Filtype-navne	Audio/Video	Codec	Profil/understøttet niveau	Forklaring
.asf .wmv	Video	VC-1 - avanceret profil	Avanceret profil ved niveau 3 (f.eks. 720p60, 1080i60, 1080p30)	Kun streams, der er kompatible med standarden SMPTE 421M VC-1, understøttes.
		VC-1 - simpel og hovedprofil	Simpel profil ved medium niveau (f.eks.. CIF, QVGA) Hovedprofil ved højt niveau (f.eks. 1080p30)	
	Audio	WMA Standard WMA 9 Professional		
.divx .avi	Video	DivX3.11		Global bevægelseskom-pensation eller bevægelsesestimering i kvarte pixel understøttes ikke. Streams, der anvender denne syntaks, understøttes ikke.
		DivX4 DivX5 DivX6 XViD	Avanceret, simpel profil (f.eks. 720p/1080i)	
		H.264/AVC	Hovedprofil ved niveau 4.1 Høj profil ved niveau 4.1 (f.eks. 720p60, 1080i60, 1080p30)	
	Audio	MPEG-1 Layer I, II MPEG-1 Layer III (MP3) Dolby Digital		
.mp4 .m4v .mov	Video	H.264/AVC	Hovedprofil ved niveau 4.1 Høj profil ved niveau 4.1 (f.eks. 720p60, 1080i60, 1080p30)	Global bevægelseskom-pensation eller bevægelsesestimering i kvarte pixel understøttes ikke. Streams, der anvender denne syntaks, understøttes ikke.
		MPEG-4 Part 2	Avanceret, simpel profil (f.eks. 720p/1080i)	
	Audio	AAC	AAC-LC og HE-AAC	
.mkv	Video	H.264/AVC	Hovedprofil ved niveau 4.1 Høj profil ved niveau 4.1 (f.eks. 720p60, 1080i60, 1080p30)	Det meste af det tilgængelige MKV-indhold er kodet med open source x264 codec.
	Audio	HE-AAC	HE-AAC-LC og HE-AAC	
		Dolby Digital		
.ts .trp .tp	Video	H.264/AVC	Hovedprofil ved niveau 4.1 Høj profil ved niveau 4.1 (f.eks. 720p60, 1080i60, 1080p30)	Kun streams, der er kompatible med standarden SMPTE 421M VC-1, understøttes.
		MPEG-2	Hovedprofil ved højt niveau (f.eks. 720p60, 1080i60)	
		VC-1	Simpel profil ved medium niveau (f.eks. CIF, QVGA) Hovedprofil ved højt niveau (f.eks. 1080p30) Avanceret profil ved niveau3 (f.eks. 720p60, 1080i60, 1080p30)	
	Audio	MPEG-1 Layer I, II MPEG-1 Layer III (MP3) Dolby Digital Dolby Digital Plus		
		AAC	AAC-LC og HE-AAC	
.vob	Video	MPEG-1		
		MPEG-2	Hovedprofil ved højt niveau (f.eks. 720p60, 1080i60)	
	Audio	Dolby Digital MPEG-1 Layer I, II DVD-LPCM		
.mpg	Video	MPEG-1	Hovedprofil ved højt niveau (f.eks. 720p60, 1080i60)	Kun kompatible streams er korrekt konfigureret for TS, PS eller ES
	Audio	MPEG-1 Layer I, II		

3D-understøttet tilstand

Input	Signal	Opløsning	Vandret Frekvens (kHz)	Lodret frekvens (Hz)	Afspilbart 3D-videoformat
HDMI	720p	1280x720	45	60	Top & Bottom (Øverst og nederst), Side by Side (Side om side), HDMI 3D Top & Bottom (Øverst og nederst)
			89,9/90	59,94/60	HDMI 3D Frame Packing
			37,5	50	Top & Bottom (Øverst og nederst), Side by Side (Side om side), HDMI 3D Top & Bottom (Øverst og nederst)
			75		HDMI 3D Frame Packing
	1080i	1920 X 1080	33,75	60	Top & Bottom (Øverst og nederst), Side by Side (Side om side), HDMI 3D Side by Side (Side om side) (Halvt)
			28,125	50	
	1080p	1920 X 1080	67,50	60	Øverst og nederst, side om side, skakbræt Enkeltrammesekventiel
			56,250	50	Øverst og nederst, side til side, skakbræt, Enkeltrammesekventiel
			27	24	Øverst og nederst, side til side, skakbræt, HDMI 3D Top & Bottom (Øverst og nederst)
			53,95/54	23,98/24	HDMI 3D Frame Packing
			67,50	30	HDMI 3D Frame Packing
			33,75	30	Øverst og nederst, side om side Checker Board (Skakbræt)
	RGB	1080p	1920 X 1080	66,587	59,934
USB	1080p	1920 X 1080	33,75	30	Øverst og nederst, side om side Skakbræt, MPO (foto)
DLNA	1080p	1920 X 1080	33,75	30	Øverst og nederst, side om side Checker Board (Skakbræt)
	Signal				Afspilbart 3D-videoformat
DTV	720p/1080i				Top & Bottom (Øverst og nederst), Side by Side (Side om side)

- Medieindhold og en afspiller skal understøtte HDMI 3D Frame Packing, HDMI 3D Side by Side (Side om side), HDMI 3D Top & Bottom (Øverst og nederst) for at afspille i 3D.
- Videoer, der er optaget i HDMI 3D Frame Packing, HDMI 3D Side by Side (Side om side), HDMI 3D Top & Bottom (Øverst og nederst)-format, skifter automatisk til 3D-skærm.

Trådløst LAN til bredbånd/DLNA-adapter-modul (WN8522D1) - specifikation

Dette produkt fungerer kun sammen med LG LED LCD-TV. (Kun 47/55LW95**, 47/55LW98**)

Standard	IEEE802.11a/b/g/n IEEE802.11a/b/g for Rusland
Frekvens-område	2402 til 2483 MHz 5150 til 5250 MHz 5725 til 5850 MHz
Modulering	CCK / OFDM / MIMO
Udgangseffekt (typisk)	802.11a: 14 dBm 802.11b: 17 dBm 802.11g: 14 dBm 802.11n: 13 dBm
Datahastighed	802.11a/g: 54 Mbps 802.11 b: 11 Mbps 802.11n: 300 Mbps
Antenneforstærkning (typisk)	2402 til 2483 MHz: 1,17 dBi 5150 til 5250 MHz: 4,67 dBi 5725 til 5850 MHz: 3,30 dBi
Optaget båndbredde	802.11a/b/g: HT20 802.11n: HT20/40

- Da den båndkanal, der anvendes af landet, kan være anderledes, kan brugeren ikke ændre eller justere driftsfrekvensen, og dette produkt er indstillet iht. områdets frekvenstabel.
- FCC ID for trådløst LAN til bredbånd/DLNA-adaptermodul inden i TV'et
FCC ID : BEJWN8522D1

**RF-modulspecifikation (BM-LDS201)**

(kun 42/47/55LV77**, 42/47/55LW75**, 42/47/55LW77**, 47/55LW95**, 47/55LW98**, 72LZ97**)

Til TV vha. en radiofrekvens (RF) med 2,4 GHz båndbredde.

- Output: 1 dBm eller mindre
- Maks. kommunikationsafstand: 10 m i åbne områder
- Båndbredde: 2,4 GHz (2,4035 GHz til 2,4783 GHz)
- Overførselshastighed: 250 kbps
- FCC-id til RF-modul inde i TV'et
FCC-id: BEJLDS201



IR-KODER

(afhængigt af modellen)

Kode (Hexa)	Funktion	BEMÆRK	Kode (Hexa)	Funktion	BEMÆRK
08	POWER	Fjernbetjeningsknap (tænd/sluk)	B1	■ /Direkte tv	Fjernbetjeningsknap
95	ENERGY SAVING (ENERGIBESPARELSE)	Fjernbetjeningsknap	B0	▶	Fjernbetjeningsknap
30	AV MODE (AV-TILSTAND)	Fjernbetjeningsknap	BA		Fjernbetjeningsknap
0B	INPUT	Fjernbetjeningsknap	8E	▶▶	Fjernbetjeningsknap
F0	TV/RAD (TV/RADIO)	Fjernbetjeningsknap	8F	◀◀	Fjernbetjeningsknap
10-19	Alfanumeriske knapper 0-9	Fjernbetjeningsknap	7E	SIMPLINK	Fjernbetjeningsknap
53	LIST (LISTE)	Fjernbetjeningsknap	79	RATIO FORMATFORHOLD)	Fjernbetjeningsknap
1A	Q.VIEW (H.VISNING)	Fjernbetjeningsknap	BD	REC	Fjernbetjeningsknap
02	VOL +	Fjernbetjeningsknap	91	AD(LYDBESKR.)	Fjernbetjeningsknap
03	VOL -	Fjernbetjeningsknap	AA	INFO	Fjernbetjeningsknap
1E	FAV/MARK/CHAR/NUM (FORETR./MARKER/TEGN/TAL)	Fjernbetjeningsknap	9F	APP/*	Fjernbetjeningsknap
DC	3D	Fjernbetjeningsknap			
09	MUTE/DELETE (LYDLØS/SLET)	Fjernbetjeningsknap			
00	P ▲	Fjernbetjeningsknap			
01	P ▼	Fjernbetjeningsknap			
59	Premium	Fjernbetjeningsknap			
43	Home (Hjem)	Fjernbetjeningsknap			
45	Q.MENU (H.MENU)	Fjernbetjeningsknap			
58	@	Fjernbetjeningsknap			
40	▲	Fjernbetjeningsknap			
41	▼	Fjernbetjeningsknap			
07	<	Fjernbetjeningsknap			
06	>	Fjernbetjeningsknap			
44	OK	Fjernbetjeningsknap			
28	BACK (TILBAGE)	Fjernbetjeningsknap			
AB	GUIDE (VEJLEDN.)	Fjernbetjeningsknap			
5B	EXIT (AFSLUT)	Fjernbetjeningsknap			
72	RØD	Fjernbetjeningsknap			
71	GRØN	Fjernbetjeningsknap			
63	GUL	Fjernbetjeningsknap			
61	BLÅ	Fjernbetjeningsknap			
20	TEXT (TEKST)	Fjernbetjeningsknap			
21	T.OPT (T.-alternativ)	Fjernbetjeningsknap			
39	UNDERTEKST	Fjernbetjeningsknap			

OPSÆTNING AF EKSTERN KONTROLENHED

Opsætning af RS-232C

Tilslut RS-232C-indgangsstikket (seriel port) til en ekstern kontrolenhed (som f.eks. et A/V-kontrolsystem) for at styre produktets funktioner fra en ekstern position.

Tilslut den serielle port på kontrolenheden til RS-232C-stikket på produktets bagpanel.



BEMÆRK

- RS-232C på dette TV er beregnet til brug sammen med RS-232C-kontrolhardware og -software fra tredjepart. Vejledningen nedenfor er en hjælp til programmering af software eller til test af funktionaliteten med brug af telenetsoftware.
- RS-232C-tilslutningskabler følger ikke med produktet.

Stiktype D-Sub 9-bens hanstik

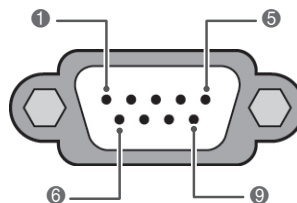

Nr.	Bennavn
1	Ingen tilslutning
2	RXD (Modtag data)
3	TXD (Send data)
4	DTR (DTE-side klar)
5	GND
6	DSR (DCE-side klar)
7	RTS (Klar til at sende)
8	CTS (Klar til at sende)
9	Ingen tilslutning

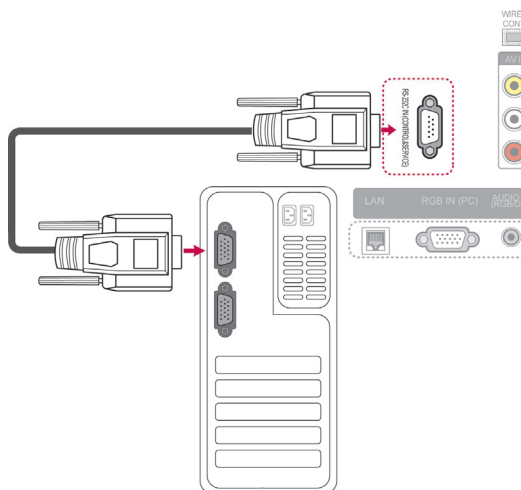

Konfiguration af RS-232C

Konfigurationer med 7-ledningstråde (RS-232C-standardkabel)

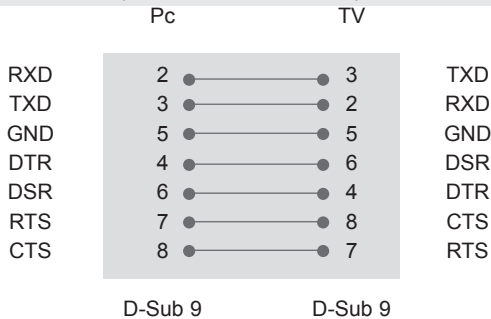

Konfigurationer med 3-ledningstråde (Ikke standard)

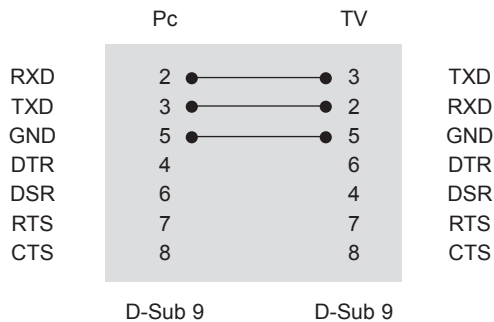

Set ID (Enheds-ID)

Enheds-id-nummer. "Datatilknytning i realtid".
(Se s.153).

- 1 Tryk på **Home (Hjem)** for at åbne startmenuen.
- 2 Tryk på navigationsknapperne for at rulle til **OPSÆTNING**, og tryk på **OK**.
- 3 Tryk på navigationsknapperne for at rulle til **VALGMULIGHEDEN**, og tryk på **OK**.
- 4 Tryk på navigationsknapperne for at rulle til **Enhedens ID**, og tryk på **OK**.
- 5 Rul mod venstre eller højre for at vælge enheds-id-nummeret, og vælg **Luk**. Justeringsområdet er 1-99.
- 6 Når du er færdig, skal du trykke på **EXIT (AF-SLUT)**.

Kommunikationsparametre

- Baudhastighed: 9600 bps (UART)
- Datalængde: 8 bit
- Paritet: Ingen
- Stopbit: 1 bit
- Kommunikationskode: ASCII-kode
- Brug et krydskabel (retur).

Kommandoreferenceliste

	KOMMANDO1	KOMMANDO2	DATA (Hexadecimal)		KOMMANDO1	KOMMANDO2	DATA (Hexadecimal)
01. Strøm	k	a	00 - 01	14. Bas	k	s	00 - 64
02. Aspect Ratio (Billedformat)	k	c	(Se s.150)	15. Balance	k	t	00 - 64
03. Tænd/sluk for skærm	k	d	(Se s.150)	16. Farvetemperatur	x	u	00 - 64
04. Lydløs	k	e	00 - 01	17. Energibesparelse	j	q	00 - 05
05. Lydstyrkekontrol	k	f	00 - 64	18. Automatisk konfiguration	j	u	01
06. Kontrast	k	g	00 - 64	19. Indstillingskommando	m	a	(Se s.152)
07. Lys	k	h	00 - 64	20. Tilføj/spring over program	m	b	00 - 01
08. Farve	k	i	00 - 64	21. Knap	m	c	Tastekode
09. Farvetone	k	j	00 - 64	22. Kontroller baggrundslys	m	g	00 - 64
10. Skarphed	k	k	00 - 64	23. Valg af indgang (hoved)	x	b	(Se s.153)
11. Valg af OSD	k	l	00 - 01	24. 3D	x	t	(Se s.154)
12. Låsnings-tilstand for fjernbetjening	k	m	00 - 01	25. Udvidet 3D	x	v	(Se s.154)
13. Diskant	k	r	00 - 64				

- Bemærk: I forbindelse med USB-handlinger såsom DivX eller EMF udføres der ingen kommandoer undtagen Power(ka) og Key(mc), og handlingerne betragtes som NG.

Transmission/modtagelsesprotokol

Overførsel

[Kommando1][Kommando2][][Enheds-ID][][Data][Cr]

[Kommando 1] : Den første kommando til at betjene TV'et (j, k, m or x)

* [Kommando 2] : Anden kommando for at betjene TV'et.

* [Enheds-ID] : Du kan justere enheds-id'et for at vælge det ønskede skærmidentifikationsnummer i indstillingsmenuen. Justeringsområdet er 1 - 99. Når du vælger enheds-ID'et "0", kontrolleres alle tilsluttede apparater.

Enheds-ID er angivet som et decimaltal (1 - 99) på menuen og som et hexadecimaltal (0x0 til 0x63) på transmissions/modtagelsesprotokollen.

[DATA] : For at overføre kommandodata. Overfør "FF"-data for at læse status for kommandoen.

[Cr] : Enter

ASCII-kode "0x0D"

[] : ASCII-kode "mellemlinje (0x20)"

OK Godkendelse

[Kommando2][][Enheds-ID][][OK][Data][x]

* Apparatet sender godkendelse (ACK) ud fra dette format ved modtagelse af normale data. På dette tidspunkt angives de aktuelle statusdata, hvis dataene er i datalæsningstilstand. Hvis dataene er i dataskrivningstilstand, returneres dataene for pc'en.

Fejlgodkendelse

[Kommando2][][Enheds-ID][][NG][Data][x]

* TV'et sender ACK (accept) på baggrund af dette format ved modtagelse af abnorme data fra ikke-brugbare funktioner eller kommunikationsfejl.

Data 00: Ulovlig kode

01. Strøm (Kommando: k a)

- ▶ Til at styre tænding/slukning af apparatet.

`Transmission[k][a][][Enheds-ID][][Data][Cr]`

Data 00: Strøm slukket 01: Strøm tændt

`Ack[a][][Enheds-ID][][OK/NG][Data][x]`

- ▶ Til at vise tænding/slukning af strømmen.

`Transmission[k][a][][Enheds-ID][][FF][Cr]`

`Ack[a][][Enheds-ID][][OK/NG][Data][x]`

- * Hvis andre funktioner på lignende måde overfører "0xFF"-data, som er baseret på dette format, viser feedback for godkendelsesdataene status for hver enkelt funktion.
- * OK Ack., Error Ack. og der kan blive vist en anden meddelelse på skærmen, når der er tændt for TV'et.

02. Formatforhold (Kommando: k c) (Hovedbilledstørrelse)

- ▶ Til at justere skærmformat. (Hovedbilledformat)
Du kan også justere skærmformatet ved hjælp af Billedformat i hurtigmenuen eller menuen BILLEDE.

`Transmission[k][c][][Enheds-ID][][Data][Cr]`

Data 01: Normal skærm (4:3) 09 : Kun scanning
02: Skærm i bredformat 0B : Fuld bredde
(16:9) 10 - 1F: Biografzoom 1 - 16
06 : Original
07 : 14:9

`Ack[c][][Enheds-ID][][OK/NG][Data][x]`

- * Når du bruger pc-indgang, kan du vælge billedformatet 16:9 eller 4:3 for skærmen.
- * I tilstandene DTV/HDMI (1080i 50 Hz/60 Hz, 720p 50 Hz/60 Hz, 1080p 24 Hz/30 Hz/50 Hz/60 Hz), component (720p, 1080i, 1080p 50 Hz/60 Hz), Kun scanning er tilgængelig.
- * Fuld bredde understøttes kun for Digital, Analog, AV.

03. Skærmdæmpning (Kommando: k d)

- ▶ Til at slå skærmdæmpning til/fra.

`Transmission[k][d][][Enheds-ID][][Data][Cr]`

Data 00 :Skærmdæmpning deaktiveret (Billede aktiveret)
Billeddæmpning deaktiveret
01:Skærmdæmpning aktiveret (Billede deaktiveret)
10:Billeddæmpning aktiveret

`Ack[d][][Enheds-ID][][OK/NG][Data][x]`

- * Hvis kun videoen er slukket, viser TV'et skærmmenuen (OSD). Hvis skærmen slukkes, viser TV'et dog ikke OSD.

04. Lydstyrkedæmpning (Kommando: k e)

- ▶ Til at slå lyddæmpning til/fra.
Du kan også justere dæmpningen ved hjælp af knappen MUTE (LYDLØS) på fjernbetjeningen.

`Transmission[k][e][][Enheds-ID][][Data][Cr]`

Data 00 : Lydløs slået til (lydstyrke fra)
01 : Lydløs slået fra (lydstyrke til)

`Ack[e][][Enheds-ID][][OK/NG][Data][x]`

05. Lydstyrkekontrol (Kommando: k f)

- ▶ Til at justere lydstyrken.
Du kan også justere lydstyrken med LYDSTYRKE-KNAPPERNE på fjernbetjeningen.

`Transmission[k][f][][Enheds-ID][][Data][Cr]`

Data Min: 00 til Maks: 64

* Se "Datatilknytning i realtid". (Se s.153)

`Ack[f][][Enheds-ID][][OK/NG][Data][x]`

06. Kontrast (Kommando: k g)

- ▶ Til at justere skærmens kontrast.
Du kan også justere kontrasten i menuen BILLEDE.

`Transmission[k][g][][Enheds-ID][][Data][Cr]`

Data Min: 00 til Maks: 64

* Se 'Datatilknytning i realtid'.(Se s.153)

`Ack[g][][Enheds-ID][][OK/NG][Data][x]`

07. Lysstyrke (Kommando: k h)

- ▶ Til at justere skærmens lysstyrke.
Du kan også justere lysstyrken i menuen BILLEDE.

`Transmission[k][h][][Enheds-ID][][Data][Cr]`

Data Min: 00 til Maks: 64

* Se 'Datatilknytning i realtid'.(Se s.153)

`Ack[h][][Enheds-ID][][OK/NG][Data][x]`

08. Farve (Kommando: k i)

- ▶ Til at justere skærmens farve.
Du kan også justere farven i menuen BILLEDE.

`Transmission[k][i][][Enheds-ID][][Data][Cr]`

Data Min: 00 til Maks: 64

* Se 'Datatilknytning i realtid'.(Se s.153)

`Ack[i][][Enheds-ID][][OK/NG][Data][x]`

09. Farvetone (Kommando: k j)

- ▶ Til at justere skærmens farvetone.
Du kan også justere farvetonen i BILLEDE-menuen.

`Transmission [k][j][][Enheds-ID][][Data][Cr]`

Data Rød: 00 til Grøn: 64
* Se 'Datatilknytning i realtid'.(Se s.153)

`Ack [j][][Enheds-ID][][OK/NG][Data][x]`

10. Skarphed (Kommando: k k)

- ▶ Til at justere skærmens skarphed.
Du kan også justere skarpheden i BILLEDE-menuen.

`Transmission [k][k][][Enheds-ID][][Data][Cr]`

Data Min: 00 til Maks: 64
* Se 'Datatilknytning i realtid'.(Se s.153)

`Ack [k][][Enheds-ID][][OK/NG][Data][x]`

11. OSD-valg (Kommando: k l)

- ▶ Til at slå skærmmenuen (OSD) til/fra ved fjernstyring.

`Transmission [k][l][][Enheds-ID][][Data][Cr]`

Data 00: OSD deaktiveret 01: OSD aktiveret

`Ack [l][][Enheds-ID][][OK/NG][Data][x]`

12. Låsningstilstand for fjernbetjeningen (Kommando: k m)

- ▶ Til at låse frontpanelets kontrolknapper på skærmen og fjernbetjeningen.

`Transmission [k][m][][Enheds-ID][][Data][Cr]`

Data 00: Lås deaktiveret 01: Lås aktiveret

`Ack [m][][Enheds-ID][][OK/NG][Data][x]`

* Hvis du ikke bruger fjernbetjeningen, skal du bruge denne tilstand.

Når hovedstrømmen er tændt/slukket, frigøres den eksterne kontrollås.

* Hvis tastelåsen er aktiveret i standby-tilstand, vil TV'et ikke kunne tændes med knappen på fjernbetjeningen eller på TV'et.

13. Diskant (Kommando: k r)

- ▶ Til at justere diskanten.
Du kan også justere diskanten i menuen LYD.

`Transmission [k][r][][Enheds-ID][][Data][Cr]`

Data Min: 00 til Maks: 64
* Se 'Datatilknytning i realtid'.(Se s.153)

`Ack [r][][Enheds-ID][][OK/NG][Data][x]`

14. Bas (Kommando: k s)

- ▶ Til at justere baslyden.
Du kan også justere bassen i menuen LYD.

`Transmission [k][s][][Enheds-ID][][Data][Cr]`

Data Min: 00 til Maks: 64
* Se 'Datatilknytning i realtid'.(Se s.153)

`Ack [s][][Enheds-ID][][OK/NG][Data][x]`

15. Balance (Kommando: k t)

- ▶ Til at justere balancen.
Du kan også justere balancen i menuen LYD.

`Transmission [k][t][][Enheds-ID][][Data][Cr]`

Data Min: 00 til Maks: 64
* Se 'Datatilknytning i realtid'.(Se s.153)

`Ack [t][][Enheds-ID][][OK/NG][Data][x]`

16. Farvetemperatur (Kommando: x u)

- ▶ Til at justere farvetemperaturen. Du kan også justere farvetemperaturen i menuen BILLEDE.

`Transmission [x][u][][Enheds-ID][][Data][Cr]`

Data Min: 00 til Maks: 64
* Se 'Datatilknytning i realtid'.(Se s.153)

`Ack [u][][Enheds-ID][][OK/NG][Data][x]`

17. Energibesparelse (Kommando: j q)

- Til at reducere TV'ets strømforbrug. Du kan også justere Energibesparelse i menuen BILLEDE.

Transmission [j][q][][Enheds-ID][][Data][Cr]

Strømbesparelses funktion					Niveau				Beskrivelse
7	6	5	4		3	2	1	0	
0	0	0	0	Lav Strøm	0	0	0	0	Sluk
0	0	0	0	Lav Strøm	0	0	0	1	Minimum
0	0	0	0	Lav Strøm	0	0	1	0	Medium
0	0	0	0	Lav Strøm	0	0	1	1	Maksimum
0	0	0	0	Lav Strøm	0	1	0	0	Auto
0	0	0	0	Lav Strøm	0	1	0	1	Afbrydelse af videolyd

Ack [q][][Enheds-ID][][OK/NG][Data][x]

18. Auto konfig. (Kommando: j u)

- Til at justere billedposition og minimere billedrystelser automatisk. Fungerer kun i RGB-tilstand (pc).

Transmission [j][u][][Enheds-ID][][Data][Cr]

Data 01: Til apparatet

Ack [u][][Enheds-ID][][OK/NG][Data][x]

19. Indstillingskommando (Kommando: m a)

- Vælg kanal for det følgende fysiske nummer.

Transmission [m][a][][Enheds-ID][][Data0][][Data1][][Data2][Cr]

Data00 : Data via høj kanal

Data01 : Data via lav kanal

eks. Nr. 47 -> 00 2F (2FH)

Nr. 394 -> 01 8A (18AH),

DTV-nr. 0 -> Lige gyldigt

Data02 :

0x00	ATV Hoved
0x10	DTV Hoved
0x20	Radio Hoved
0x80	CATV Hoved
0x90	CADTV Hoved
0xa0	CA-Radio Hoved
0x40	Sat DTV Hoved
0x50	Sat Radio Hoved

Kanaldatinterval

Analog - Min: 00 til Maks: C7 (0 til 199)

Digital - Min: 0 til Maks: 270F (0 til 9999)

Ack [a][][Enheds-ID][][OK/NG][Data][x]

Data Min: 00 til Maks: 7DH

20. Tilføj/spring over program (Kommando: m b)

► Til at angive overspringning af det aktuelle program.

Transmission [m][b][][Enheds-ID][][Data][Cr]

Data 00 : Spring over 01 : Tilføj

Ack [b][][Enheds-ID][][OK/NG][Data][x]

*** Datatilknytning i realtid**

```
00 : Trin 0
:
A:  Trin 10 (enheds-ID 10)
:
F:  Trin 15 (enheds-ID 15)
10 : Trin 16 (enheds-ID 16)
:
64 : Trin 100
:
6E: Trin 110
:
73 : Trin 115
74 : Trin 116
:
CF: Trin 199
:
FE: Trin 254
FF: Trin 255
```

21. Knap (Kommando: m c)

► Til at sende IR-fjerntastekode.

Transmission [m][c][][Enheds-ID][][Data][Cr]

Data Tastekode (Se s.145)

Ack [c][][Enheds-ID][][OK/NG][Data][x]

22. Kontroller baggrundslys (Kommando: m g)

► Til at kontrollere baggrundslys.

Transmission [m][g][][Enheds-ID][][Data][Cr]

Data Min: 00 til Maks: 64

Ack [g][][Enheds-ID][][OK/NG][Data][x]

**23. Valg af indgang (Kommando: x b)
(Hovedbilledindgang)**

► Til at vælge indgangskilde for hovedbillede.

Transmission [x][b][][Enheds-ID][][Data][Cr]

Data

Data	Indgang
0x00	DTV
0x01	CADTV
0x02	Sat DTV
0x10	ATV
0x11	CATV
0x20	AV1
0x21	AV2
0x22	AV3
0x40	Component1
0x41	Component2
0x42	Component3
0x60	RGB
0x70/80/90/a0	HDMI1
0x71/81/91/a1	HDMI2
0x72/82/92/a2	HDMI3
0x73/83/93/a3	HDMI4

Ack [b][][Enheds-ID][][OK/NG][Data][x]

* Hvis eksternt datainput er DTV, er indgangsnummer '0' AIR, '1' er CATV og '2' er SATELLIT.

24. 3D (kommando: x t) (kun 3D-modeller)

► Sådan ændres 3D-tilstand for TV.

```
Transmission [x][t][ ][Enheds-ID][ ][Data01][ ]
[Data02][ ][Data03][ ][Data04][Cr]
```

Data01 00 : 3D aktiveret
 01 : 3D deaktiveret
 02: 3D til 2D
 03: 2D til 3D

Data02 00 : Øverst og nederst
 01 : Side om side
 02 : Skakbræt
 03 : Frame Sequential (rammesekventiel)

Data03 00 : Højre mod venstre
 01 : Venstre mod højre

Data04 3D-dybde : Min: 0 ~ Maks: 14
 * Se 'Datatilknytning i realtid'. (Se s.153)

*Hvis data1 er 00(3D aktiveret), har data4 ingen betydning.

*Hvis data1 er 01(3D deaktiveret) eller 02(3D til 2D), har data2, data3 og data4 ingen betydning.

*Hvis data1 er 03(2D til 3D), har data2 og data3 ingen betydning.

Data1	Data2	Data3	Data4
00	O	O	X
01	X	X	X
02	X	X	X
03	X	X	O

X : Lige gyldigt

```
Ack [t][ ][OK][Data01][Data02][Data03][Data04][x]
[t][ ][NG][Data01][x]
```

25. Udvidet 3D (kommando: x v) (kun 3D-modeller)

► Sådan ændres 3D-menu for TV.

```
Transmission [x][v][ ][Enheds-ID][ ][Data01][ ]
[Data02][Cr]
```

Data01: 3D-menu
 00 : 3D Billedkorrektion
 01 : 3D-dybde (kun 2D til 3D)
 02 : 3D Synsvinkel
 05 : 3D-optimering

Data02 Det har sit eget interval for hver 3D-menu fastlagt af Data01.

1) Når Data01 er 00
 00 : Højre mod venstre
 01 : Venstre mod højre

2) Når Data01 er 01
 Data Min: 0 ~ Maks: 14

3) Når Data01 er 02
 Data Min: 0 ~ Maks: 14 (undtagen 72LZ97**)
 Dataværdiområdet (0 til 20) konverterer Synsvinkelområdet (-10 til 10) automatisk.
 Data Min: 0 ~ Maks.: 06 (kun 72LZ97**)
 Dataværdiområdet (0 til 20) konverterer Synsvinkelområdet (-3 til 3) automatisk.

4) Når Data01 er 05
 Data Min: 0 ~ Maks: 02
 * Se 'Datatilknytning i realtid'. (Se s.153)

```
Ack [v][ ][OK][Data01][Data02][x][v][ ][NG]
[Data01][x]
```

* Benyt funktionen afhængigt af modellen.



TV'ets model og serienummer findes bag på TV'et.
Skriv nummeret ned herunder i tilfælde af, at du
skulle få brug for service.

MODEL _____

SERIE _____