



LG

Life's Good

KÄYTTÖOPAS

LED LCD TV / LCD TV / PLASMA TV

Lue tämä opas huolellisesti ennen laitteen käyttämistä ja
laita opas talteen tulevaa käyttöä varten.

KÄYTTÖOIKEUDET

Tuetut käyttöoikeudet voivat vaihdella mallin mukaan. Lisätietoja käyttöoikeuksista on osoitteessa www.lg.com.



Valmistettu Dolby Laboratoriesin lisenssillä. Dolby ja kaksois-D-symboli ovat Dolby Laboratoriesin tavaramerkkejä.



HDMI, HDMI- logo ja High-Definition Multimedia Interface ovat HDMI Licensing LLC:n rekisteröityjä tavaramerkkejä.



DIVX VIDEO: DivX® on DivX, Inc.:n kehittämä digitaalivideomuoto. Tämä puhelin on virallinen DivX Certified® -laite, joka toistaa DivX-videota. Lisätietoja ja ohjelmistoja tiedostojen muuntamiseen DivX-muotoon on osoitteessa www.divx.com.

DIVX VIDEO-ON-DEMAND: Tämä DivX Certified® -laite vaatii DivX-rekisteröinnin, jotta sillä voi toistaa DivX Video-on-Demand (VOD) -sisältöä. Luo rekisteröintikoodi laitteen asetusvalikon DivX VOD -osassa. Lisätietoja rekisteröinnistä on osoitteessa vod.divx.com.

"DivX Certified® -laite toistaa 1080p-tarkkuuden DivX®- ja DivX Plus™ -teräväpiirivideoita (H.264/MKV) sekä maksullisia sisältöjä."

"DivX®, DivX Certified® ja niihin liittyvät logot ovat DivX Inc.:n tavaramerkkejä ja niihin on hankittu käyttöluja."

"Suojattu yhdellä tai useammalla seuraavista patenteista Yhdysvalloissa: 7,295,673; 7,460,668; 7,515,710; 7,519,274"



HUOMAUTUS

- Kuva saattaa poiketa tv-laitteestasi.
- Televisiosi OSD-valikkonäyttö voi poiketa hieman käyttöoppaan kuvista.

SISÄLLYS

2 KÄYTTÖOIKEUDET

6 KOKOAMINEN JA VALMISTELU

- 6 Purkaminen
- 9 hankittava erikseen
- 10 Osat ja painikkeet
- 14 TV:n nostaminen ja siirtäminen
- 14 TV:n asentaminen
- 14 - Jalustan kiinnittäminen
- 17 - Jos et käytä pöytäjalustaa
- 17 - Kiinnittäminen pöytään
- 19 - Kiinnittäminen seinälle
- 20 - Kaapelien järjestäminen

21 KAUKO-OHJAIN

- 24 Magic Motion -kauko-ohjaimen toiminnot
- 25 - Magic Motion -kauko-ohjaimen rekisteröinti
- 25 - Magic Motion -kauko-ohjaimen käyttö
- 25 - Magic Motion -kaukosäätimen käyttöön liittyviä varoituksia

26 TELEVISION KATSELU

- 26 Antennin kytkeminen
- 26 - Antennin kytkeminen
- 26 - Satelliittiantenniin kytkeminen
- 27 TV:n virran kytkeminen ensimmäistä kertaa
- 27 TV:n katselu
- 28 Aloitusvalikon käyttäminen
- 29 Ohjelmien hallinta
- 29 - Ohjelmien automaattinen asetus
- 32 - DTV-kaapeliasetus
- 32 - Satelliitti-DTV-asetukset
- 33 - Tivu-ohjelmaluettelon päivitys
- 34 - Ohjelman manuaalinen asetus (digitaalisessa tilassa)
- 35 - Ohjelman manuaalinen asetus (analogisessa tilassa)
- 37 - Ohjelmaluettelon muokkaaminen
- 38 - Booster eli tehostin
- 38 - Suosikkiohjelmien käyttö
- 38 - CI [Common interface] -tiedot
- 39 Lisäasetusten käyttäminen
- 39 - Kuvasuhteen säätäminen
- 40 - AV-tilan muuttaminen

- 41 - Tulolistan käyttäminen
- 42 Pikavalikkojen käyttäminen

43 VIIHDE

- 43 Verkkoyhteys
- 43 - Kytkeminen lähiverkkoon
- 44 - Kytkeminen langattomaan verkkoon
- 46 - Kun suojauskoodi on jo määritetty
- 49 - Verkon tila
- 50 Premium-tilin toiminnot
- 50 - Huomautus
- 52 LG Apps Toiminnot
- 52 - Laitteeseen voidaan tulevaisuudessa lisätä uusia älytoimintoja.
- 52 - Rekisteröi LG Apps -tilisi
- 53 - Kirjautu sisään LG Apps -tilitiedoillasi.
- 54 - LG Apps -sovellusten käyttäminen
- 55 - My Apps -sovellusten käyttäminen
- 56 Smart Share -toiminto
- 56 - USB-tallennuslaitteiden kytkeminen
- 57 - DLNA DMP -mediasoitimen kytkeminen (Digital Living Network Alliance, Digital Media Player)
- 60 - DLNA DMR -toiminnon kytkeminen (Digital Living Network Alliance, Digital Media Render)
- 61 - Tiedostojen selaus
- 62 - Videoiden katselu
- 65 - DivX-rekisteröintikoodi
- 66 - Valokuvien katselu
- 68 - Musiikin kuuntelu
- 70 DVR-toiminto
- 70 - Varotoimenpiteet käytettäessä USB-laitetta
- 71 - Timeshift (suoran lähetyksen keskeytys ja uudelleentoisto)
- 74 - TALLENNUS
- 75 - AIKATAULUTA
- 78 - TALLENNUSLUETTELO
- 81 EPG (Electronic Programme Guide - sähköinen ohjelmaopas) (digitaalisessa tilassa)
- 81 - Ota EPG käyttöön tai poista se käytöstä.
- 81 - Ohjelman valitseminen
- 82 - NYT/SEURAAVA-opastila
- 82 - 8 päivän opastila

- 82 - Date Change Mode
- 82 - Laajennettu kuvaus

83 3D-KUVANNUS

- 83 3D-tekniikka
- 84 3D-lasien käyttö
- 84 3D-kuvannuksen katseluetäisyys
- 84 3D-kuvannuksen katsominen
- 85 - 3D-kuvannuksen asetus

86 TV-ASETUSTEN MUOKKAAMINEN

- 86 SETUP (Asetukset) -valikko
- 87 Asetusten muokkaaminen
- 87 - ASENNUKSET
- 88 - KUVA-asetukset
- 93 - ÄÄNI-asetukset
- 96 - AIKA-asetukset
- 98 - LUKITUS-asetukset
- 99 - ASETUS-asetukset
- 102 - VERKKO-asetukset
- 103 - TUKI-asetukset

104 KYTKENNÄT

- 105 Peruskytkennät
- 106 HD-vastaanotin, DVD-soittimen tai videonauhurin kytkeminen
- 106 - HDMI-liitäntä
- 106 - DVI-HDMI-liitäntä
- 107 - Komponenttiliitäntä
- 107 - Euro Scart -liitäntä
- 108 - Komposiittiliitäntä
- 108 Tietokoneen kytkeminen
- 109 - HDMI-liitäntä
- 109 - DVI-HDMI-liitäntä
- 110 - RGB-liitäntä
- 111 Äänijärjestelmän kytkeminen
- 111 - Digitaalinen optinen ääniliitäntä
- 111 Kuulokeliitännän kytkeminen
- 112 USB-liitäntä
- 112 CI-moduulin kytkeminen
- 113 Langattoman digisovittimen kytkeminen
- 113 SIMPLINK-liitäntä
- 114 - SIMPLINK-valikoiden käyttöönotto ja käyttäminen

115 TEKSTI-TV

- 115 Ota käyttöön tai poista käytöstä
- 115 Normaali teksti-TV
- 115 - Sivun valinta
- 115 Top-teksti
- 115 - Lohko / Ryhmä / Sivun valinta
- 115 - Suora sivun valinta
- 116 Pikateksti
- 116 - Sivun valinta
- 116 Teksti-TV:n erikoistoiminto

117 DIGITAALINEN TEKSTITELEVISIO

- 117 Teksti-TV digitaalisessa palvelussa
- 117 Teksti-TV digitaalisessa palvelussa

118 HUOLTO

- 118 TV:n laiteohjelmiston päivittäminen
- 119 TV:n puhdistus
- 119 - Ruutu ja kehys
- 119 - Runko ja jalusta
- 119 - Virtajohto
- 120 Ruudun Image burn- tai Burn-in-ilmion välttäminen

121 VIANMÄÄRITYS

123 TEKNISET TIEDOT

131 IR-KOODIT

132 ULKOISEN OHJAUSLAITTEEN ASENNUS

- 132 RS-232C-kaapelin kytkentä
- 132 Liitintyyppi:
 - 9-nastainen D-SUB, uros
- 133 RS-232C-liittimen kytkennät
- 134 Tietoliikenneasetukset
- 134 Komentoluettelo
- 135 Lähetys- ja vastaanotto-protokolla

KOKOAMINEN JA VALMISTELU

Purkaminen

Tarkista, että toimitus sisältää seuraavat osat. Jos jokin lisävaruste puuttuu, ota yhteys paikalliseen jälleenvyyjään, jolta hankit tuotteen. Tämän käyttöoppaan kuvat voivat poiketa tuotteen tai osien todellisesta ulko- näöstä.

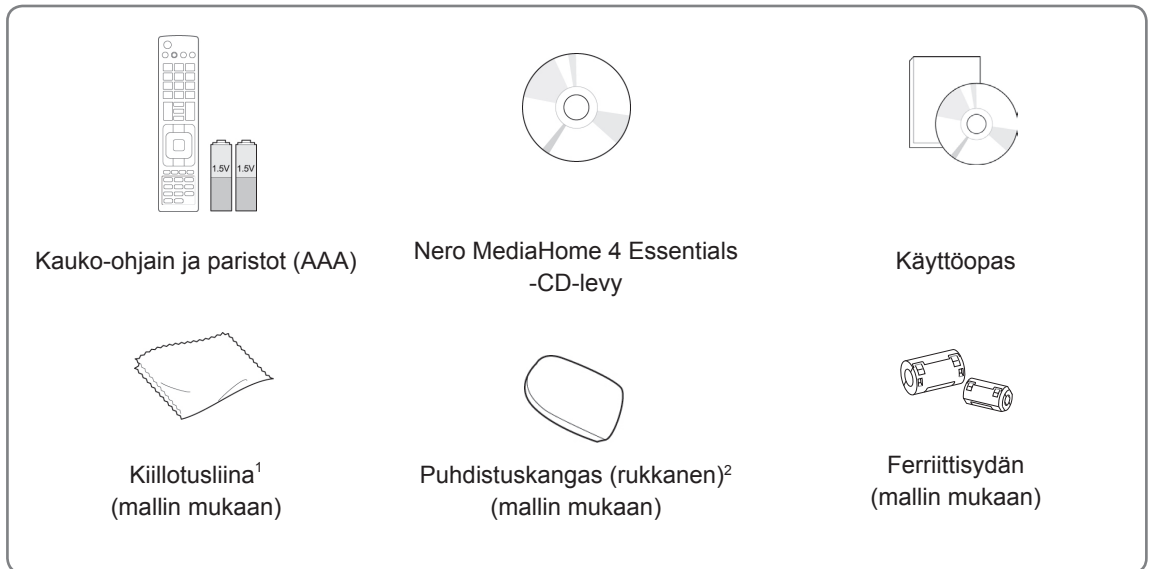

1 Pyyhi rungossa olevat täplät varovasti kiillotusliinalla.

- 2 Pyyhi ulko-osien täplät vain puhdistuskankaalla. Älä hankaa kovaa tahroja poistaessasi. Liiallinen voimankäyttö voi aiheuttaa naarmuja tai värinmuutoksia. Etukehikon voi puhdistaa pyyhkimällä rauhallisesti yhteen suuntaan 1–2 kertaa vedellä kostutetulla puhdistuskankaalla. Kuivaa liika kosteus puhdistuksen jälkeen. Liiallinen kosteus saattaa aiheuttaa vesitahroja kehikoon.

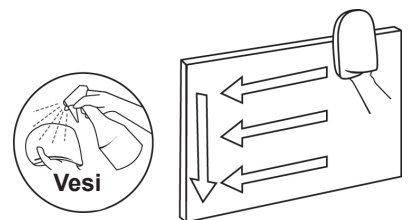

Vain 32/37/42/47LV37**

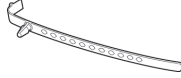

Ruuvi (asennus)

Kaapelinpidike
(mallin mukaan)Ruuvi (kiinnitys)
(Vain 32/37LV37**)

Vain 50/60PZ57**, 50/60PZ75**, 50/60PZ95**

M4 x 26 M5 x 14,5
Vain 50PZ57**, 50PZ75**, 50PZ95**M4 x 28 M5 x 24
Vain 60PZ57**M4 x 28 M5 x 14,5
Vain 60PZ75**, 60PZ95**

Ruuvi (asennus)

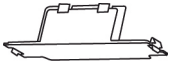

Suojus

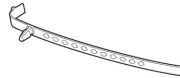
Suojus
teippi

Kaapelinpidike



Virtajohdon pidike

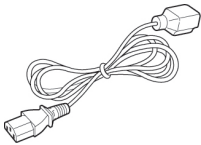

Virtajohto

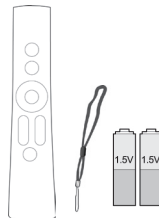
3D-lasit
(AG-S250)Magic Motion -kauko-
ohjain, hihna,
paristot (AA)
(Vain 50/60PZ95**)Langattoman laajakais-
talähiverkon / DLNA:n
sovitin
(AN-WF100)
(Vain 50/60PZ95**)

**VAROITUS**

- Älä käytä hyväksymättömiä tuotteita, sillä ne vaarantavat tuotteen turvallisuuden ja voivat lyhentää sen käyttöikää.
- Takuu ei korvaa vahinkoja tai henkilövammoja, jotka johtuvat hyväksymättömien tuotteiden käytöstä.

**HUOMAUTUS**

- Tuotteen mukana toimitetut osat voivat vaihdella mallin mukaan.
 - Tuotteen teknisiä tietoja tai tämän oppaan sisältöä voidaan muuttaa ilman ennakkoilmoitusta tuotteen toimintojen päivittämisen vuoksi.
 - Ferriittisydämen käyttäminen (vain plasmatelevisio)
- 1 Ferriittisydäntä käytetään sähkömagneettisten häiriöiden vaimentamiseen tietokoneen äänikaapelissa. Kierrä tietokoneen äänijohto ferriittisydämen ympärille kolme kertaa. Aseta ferriittisydän lähelle televisiota.

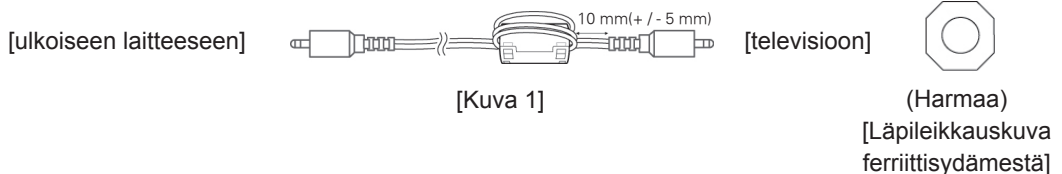

- 2 Ferriittisydäntä käytetään sähkömagneettisten häiriöiden vaimentamiseen virtajohtossa. Kierrä virtajohto ferriittisydämen ympärille kerran. Aseta ferriittisydän lähelle televisiota ja pistorasiaa.

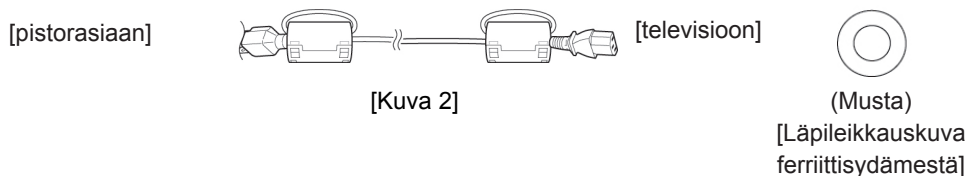

- 3 Ferriittisydäntä käytetään sähkömagneettisten häiriöiden vaimentamiseen LAN-kaapelissa. Kierrä LAN-kaapeli pienen ferriittisydämen ympärille kerran tai suuren ferriittisydämen ympärille kolme kertaa. Aseta ferriittisydän lähelle televisiota.

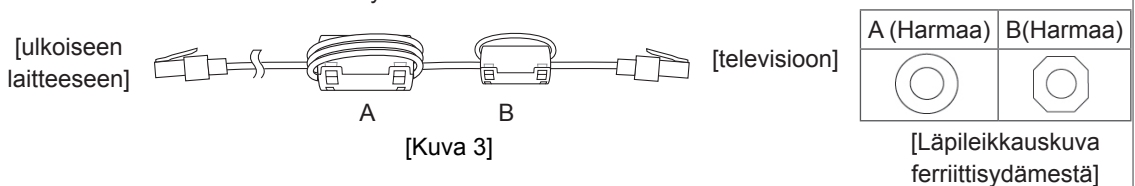

- Jos käytössä on kaksi ferriittisydäntä, toimi kuvien 3 osoittamalla tavalla.
- Jos käytössä on kolme ferriittisydäntä, toimi kuvien 1 ja 3 osoittamalla tavalla.
- Jos ferriittisydämiä on viisi, toimi kuvien 1, 2 ja 3 mukaan.

- Jotta yhteys toimii parhaiten, HDMI-kaapeleissa ja USB-laitteissa on oltava alle 10 paksut ja 18 mm leveät kehukset. (Vain 32/37/42/47LV37**)

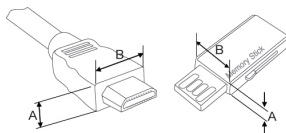

*A ≤ 10 mm

*B ≤ 18 mm

hankittava erikseen

Lisätarvikkeita saatetaan vaihtaa tai muokata laadun parantamiseksi ilman erillistä ilmoitusta.

Voit ostaa näitä tarvikkeita jälleenmyyjältä.

Nämä laitteet toimivat vain LG:n valmistaman yhteensopivan LED LCD -television, LCD-television tai plasmatlevision kanssa.

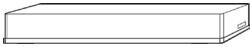

Langaton digisovitin
(AN-WL100E, AN-WL100ET)
(vain 50/60PZ75**, 50/60PZ95**)



3D-lasit
(AG-S230, AG-S250, AG-S270)
(vain 50/60PZ57**, 50/60PZ75**,
50/60PZ95**)

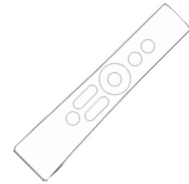

Magic Motion -kauko-ohjain
(AN-MR200)



Langattoman laajakaistalähiverkon/
DLNA:n sovitin
(AN-WF100)
(vain 32/37/42/47LV37**,
50/60PZ75**)



LG:n VOD-USB
(AN-UM200)
(Vain Ranska)

Osat ja painikkeet

- Kuva saattaa poiketa tv-laitteestasi.



HUOMAUTUS

- Televisio voidaan siirtää virransäästötilaan virrankulutuksen vähentämiseksi. Televisio kannattaa sammuttaa, jos sitä ei katsota vähään aikaan, sillä tämä vähentää energiankulutusta. Käytön aikana kulutetun energian määrää voidaan vähentää merkittävästi vähentämällä kuvan kirkkautta, ja tämä puolestaan vähentää yleisiä käyttökustannuksia.



VAROITUS

- Älä astu lasitelineen päälle tai kohdista siihen iskuja. Se voi rikkoutua, jolloin lasinsirut voivat haavoittaa sinua, tai televisio voi pudota.
- Älä vedä televisiota. Lattia tai laite voivat vahingoittua.

Vain 32/37/42/47LV37**

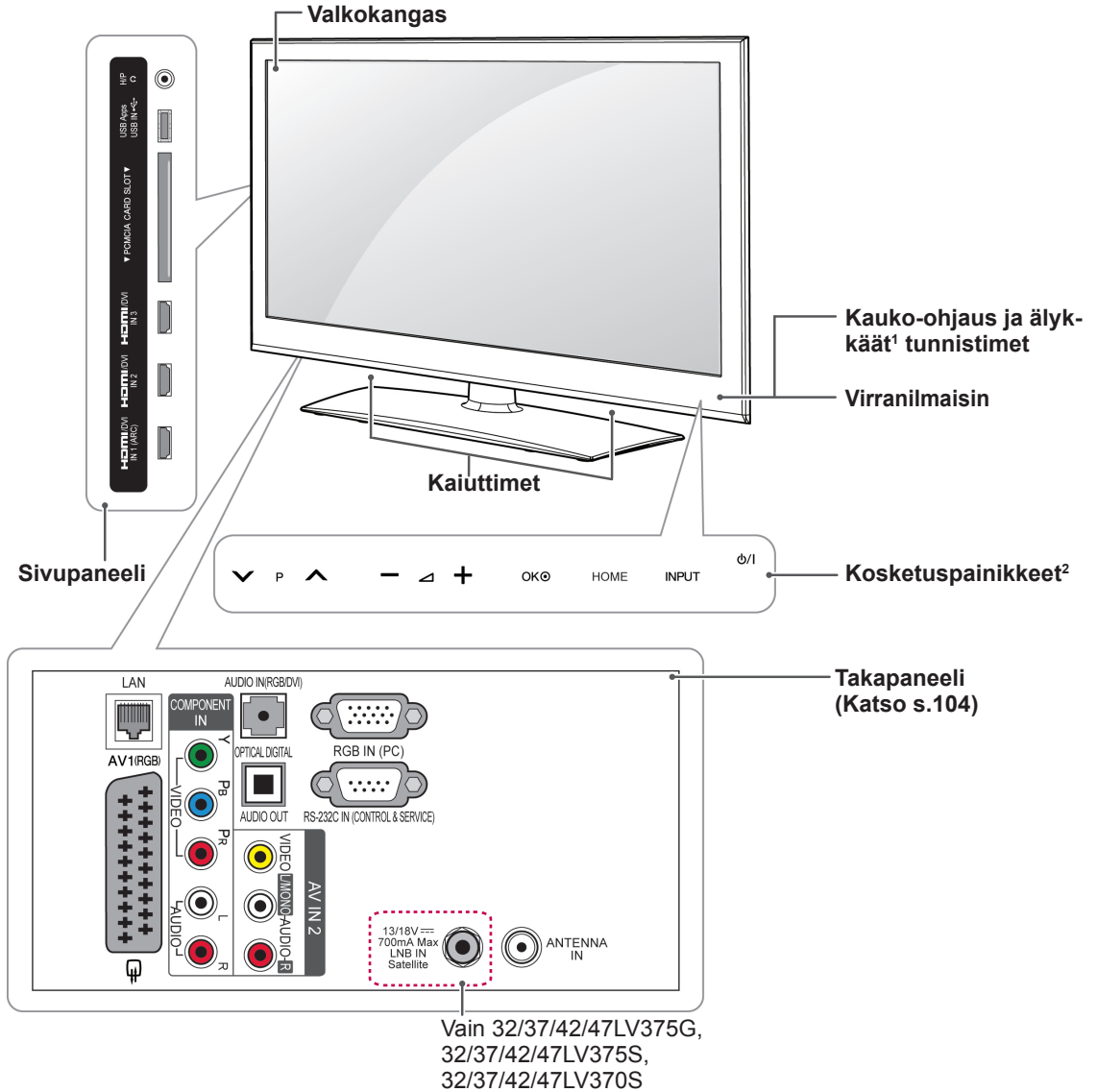

Kosketuspainike ²	Kuvaus
ϕ/I	Kytke tai katkaise virta.
INPUT	Vaihda tulolähde.
HOME	Avaa aloitusvalikko tai tallenna syöte ja poistu valikoista.
OK	Valitse korostettu valikkoasetus tai vahvista syöte.
- ▽ +	Sääädä äänenvoimakkuutta.
▽ P ^	Selaa tallennettuja ohjelmia.

- 1 Älykäs tunnistin - säätää kuvanlaadun ja kirkkauden ympäristön mukaan.
- 2 Kaikkia näppäimiä voi käyttää sormella koskettamalla.



HUOMAUTUS

- Voit asettaa virranilmaisimen valon päälle tai pois valitsemalla **ASETUS** Aloitusvalikon kohdassa **ASETUKSET**.

Vain 50/60PZ57**

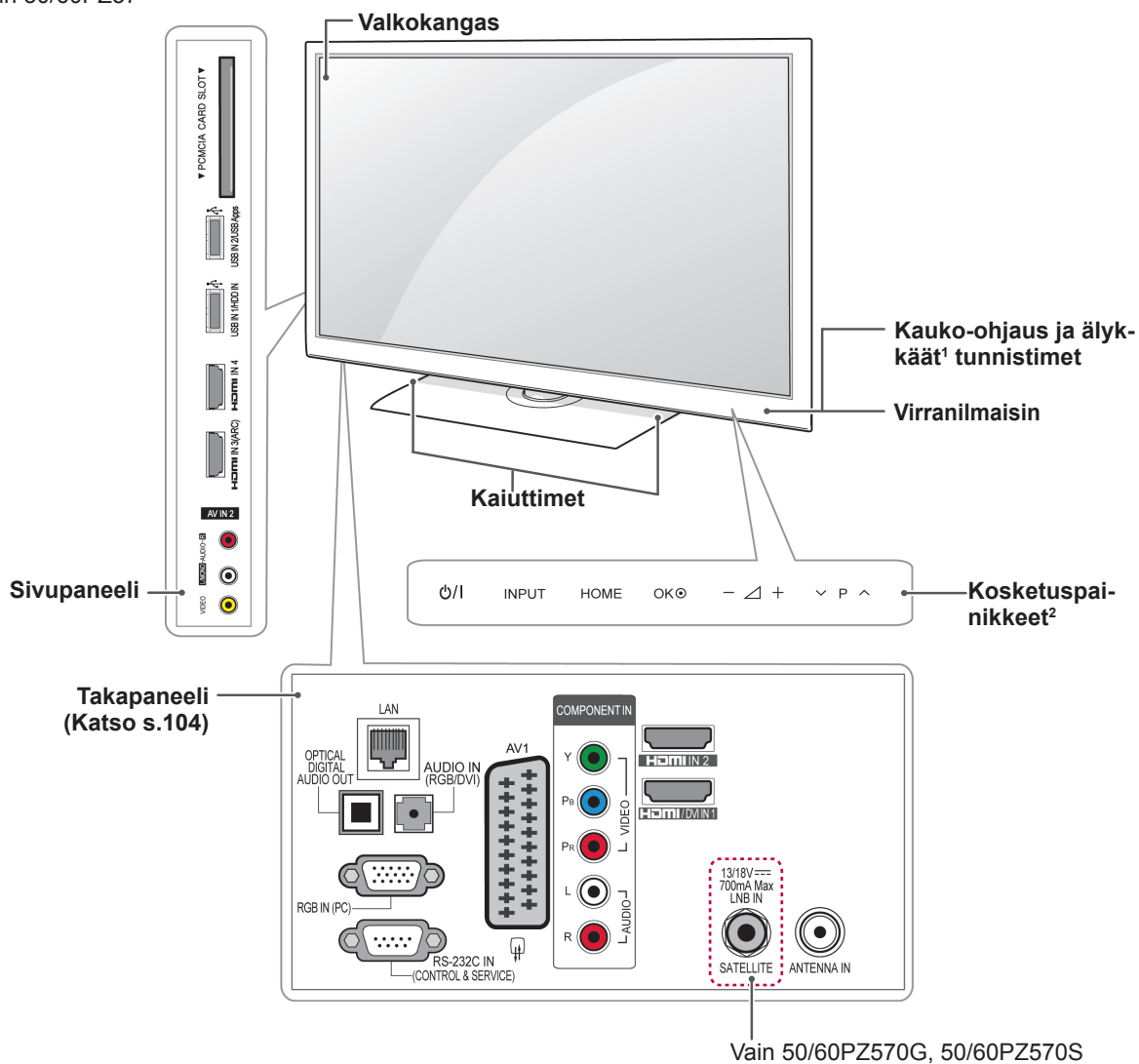

Kosketuspainike ²	Kuvaus
⏻/⏪	Kytke tai katkaise virta.
INPUT	Vaihda tulolähde.
HOME	Avaa aloitusvalikko tai tallenna syöte ja poistu valikoista.
OK	Valitse korostettu valikkoasetus tai vahvista syöte.
- / +	Säädi äänenvoimakkuutta.
∇ P ^	Selaa tallennettuja ohjelmia.

- 1 Älykäs tunnistin - säätää kuvanlaadun ja kirkkautta ympäristön mukaan.
- 2 Kaikkia näppäimiä voi käyttää sormella koskettamalla.

Vain 50/60PZ75**, 50/60PZ95**

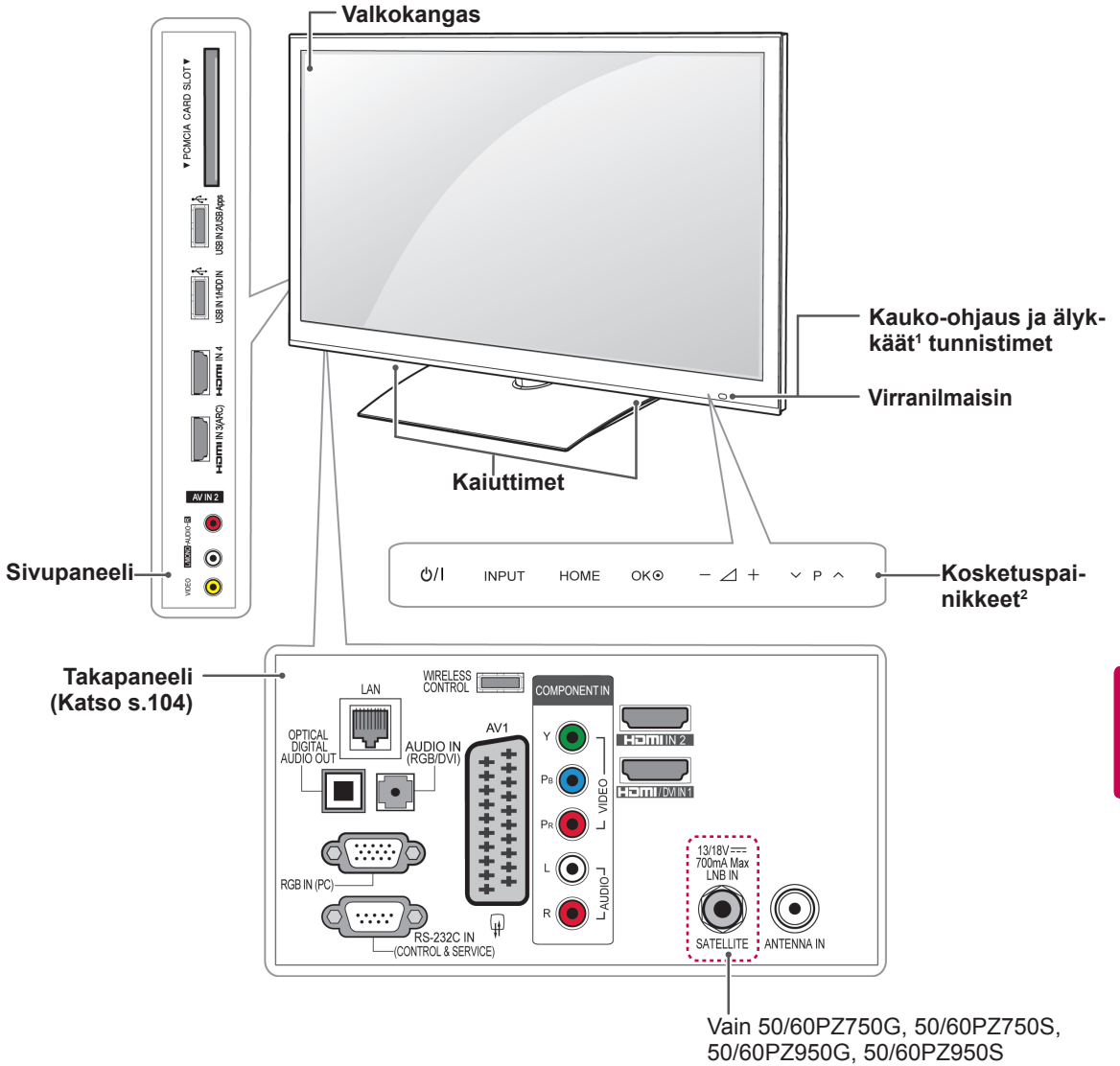

Kosketuspainike ²	Kuvaus
⏻/⏻	Kytke tai katkaise virta.
INPUT	Vaihda tulolähde.
HOME	Avaa aloitusvalikko tai tallenna syöte ja poistu valikoista.
OK	Valitse korostettu valikkoasetus tai vahvista syöte.
- ▽ +	Säädä äänenvoimakkuutta.
∨ P ^	Selaa tallennettuja ohjelmia.

1 Älykäs tunnistin - säätää kuvanlaadun ja kirkkauden ympäristön mukaan.

2 Kaikkia näppäimiä voi käyttää sormella koskettamalla.

TV:n nostaminen ja siirtäminen

Lue seuraavat ohjeet ennen TV:n siirtämistä tai nostamista, jotta laite ei naarmuunnu tai vahingoitu ja jotta kuljetus sujuu turvallisesti laitteen tyypistä ja koosta riippumatta.



VAROITUS

- Varo koskemasta ruutuun, jotta se ei vahingoitu.

- Suosittelemme, että TV asetetaan alkuperäiseen laatikkoon tai pakkausmateriaaliin siirtämistä varten.
- Irrota virtajohto ja kaapelit, ennen kuin siirät tai nostat TV:tä.
- Pitele TV:tä ruutu poispäin itsestäsi, jotta ruutu ei vahingoitu.



- Pitele lujasti TV:n rungon yläosasta ja pohjasta. Varmista, ettet tartu läpinäkyvään osaan, kaiuttimeen tai kaiuttimen ritilään.

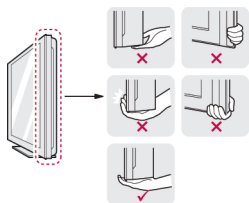

- Isokokaisen TV:n siirtämiseen tarvitaan vähintään 2 henkilöä.
- Kun kannat TV:tä, pitele sitä alla olevan kuvan mukaisesti.

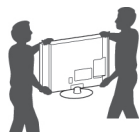

- Älä ravista tai kolhi TV:tä kantamisen aikana.
- Pidä TV pystysuorassa kantamisen aikana. Älä käännä sitä sivuttain tai kallista sitä vasemmalle tai oikealle.

TV:n asentaminen

Aseta TV jalustalle ja kiinnitä se pöytään tai seinään.

Jalustan kiinnittäminen

Jos et kiinnitä TV:tä seinään, kiinnitä jalusta seuraavien ohjeiden mukaan.

Vain 32/37/42/47LV37**

- 1 Aseta TV ruutupuoli alaspäin tasaiselle alustalle.



VAROITUS

- Suojaa ruutu vaahtomuovilla tai kankaalla. Varmista, että ruudun alla ei ole esineitä.

- 2 Kiinnitä jalustan rungon osat ja TV:n jalustan kanta yhteen.

Malli	Ruuvi (asennus)	Ruuvien määrä
32/37/42/47LV37**	M4 x 12	4

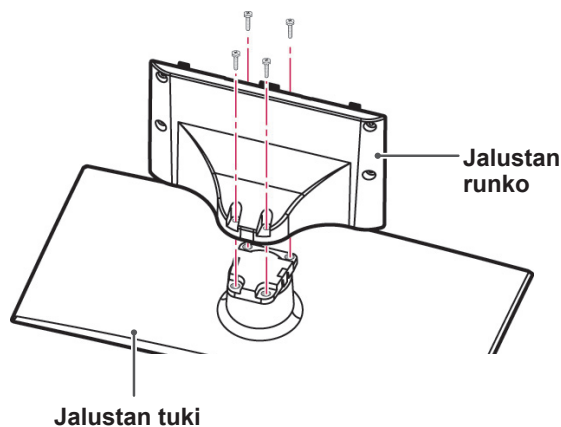

- 3 Kokoa TV kuvan mukaisesti.

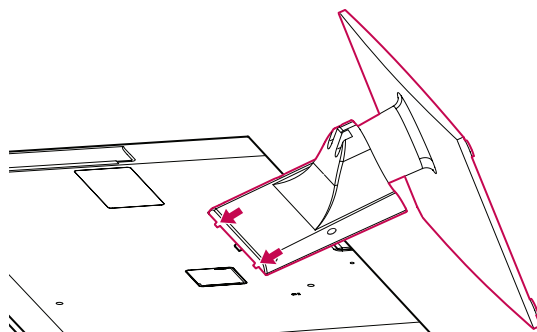

4 Kiinnitä TV ja jalusta 4 ruuvilla.

Malli	Ruuvi (asennus)	Ruuvien määrä
32/37/42/47LV37**	M4 x 12	4

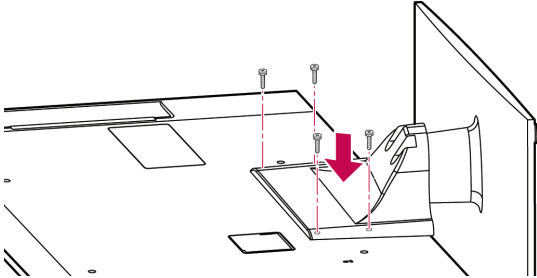

VAROITUS

- Kiristä ruuvit tiukasti, jotta TV ei pääse kallistumaan eteenpäin. Älä kiristä liikaa.

Vain 50/60PZ57**

1 Aseta TV ruutupuoli alaspäin tasaiselle alustalle.

VAROITUS

- Suojaa ruutu vaahtomuovilla tai kankaalla. Varmista, että ruudun alla ei ole esineitä.

2 Kiinnitä jalustan rungon osat ja TV:n jalustan kanta yhteen.

Malli	Ruuvi (asennus)	Ruuvien määrä
50PZ57**	M5 x 14,5	3
60PZ57**	M5 x 24	3

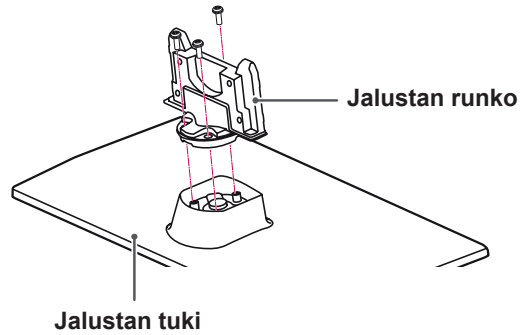

3 Kiinnitä TV ja jalusta 4 ruuvilla.

Malli	Ruuvi (asennus)	Ruuvien määrä
50PZ57**	M4 x 26	4
60PZ57**	M4 x 28	4

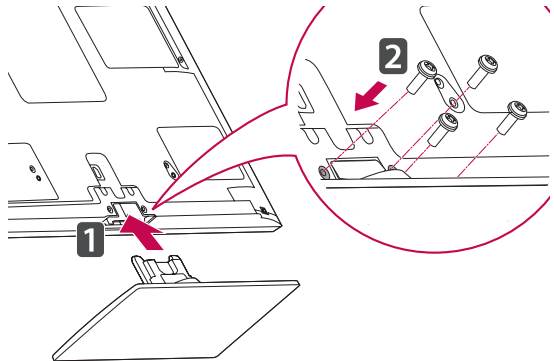

VAROITUS

- Kiristä ruuvit tiukasti, jotta TV ei pääse kallistumaan eteenpäin. Älä kiristä liikaa.

Vain 50/60PZ75**, 50/60PZ95**

- 1 Aseta TV ruutupuoli alaspäin tasaiselle alustalle.



VAROITUS

- Suojaa ruutu vaahtomuovilla tai kankaalla. Varmista, että ruudun alla ei ole esineitä.

- 2 Kiinnitä jalustan rungon osat ja TV:n jalustan kanta yhteen.

Malli	Ruuvi (asennus)	Ruuvien määrä
50PZ75**	M5 x 14,5	3
50PZ95**	M5 x 14,5	3
60PZ75**	M5 x 14,5	4
60PZ95**	M5 x 14,5	4

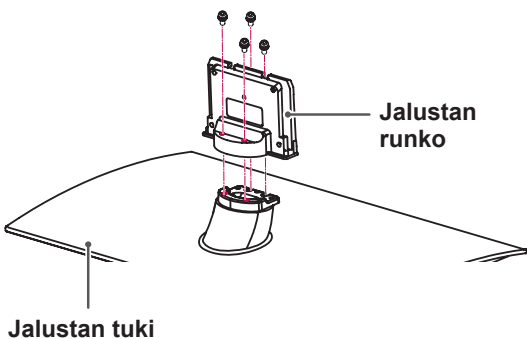
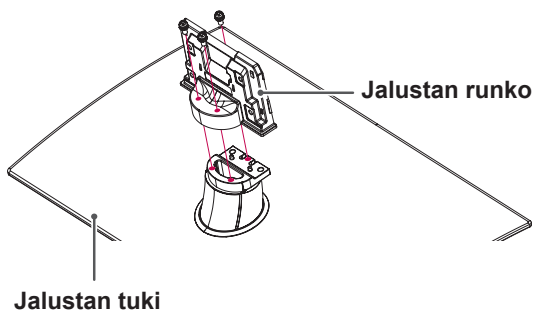

- 3 Kiinnitä TV ja jalusta 4 ruuvilla.

Malli	Ruuvi (asennus)	Ruuvien määrä
50PZ75**	M4 x 26	4
50PZ95**	M4 x 26	4
60PZ75**	M4 x 28	4
60PZ95**	M4 x 28	4

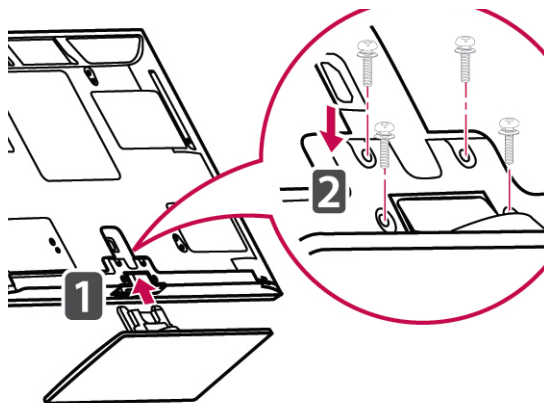

VAROITUS

- Kiristä ruuvit tiukasti, jotta TV ei pääse kallistumaan eteenpäin. Älä kiristä liikaa.

Jos et käytä pöytäalustaa

Vain 50/60PZ57**, 50/60PZ75**, 50/60PZ95**

Kun asennat seinäkiinnikkeen, aseta suojus paikalleen. Näin aukkoon ei kerry pölyä ja likaa.

- Työnnä mukana toimitettu suojus TV:n pohjassa olevaan aukkoon, kunnes se napsahtaa paikalleen.
- Kiinnitä suojaiteippi.

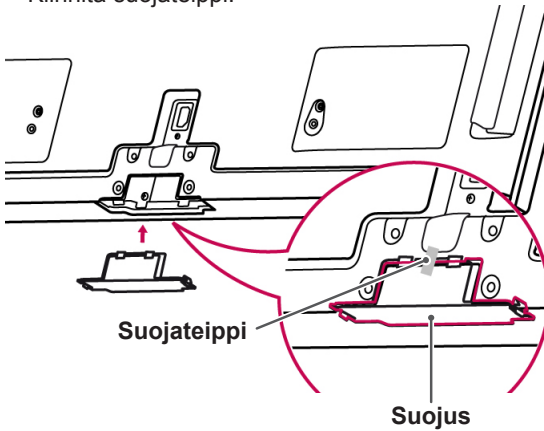

Kiinnittäminen pöytään

- 1 Nosta ja kallista TV pystyasentoon pöydälle.
 - Jätä laitteen ja seinään väliin 10 cm:n (vähintään) tila tuuletusta varten.

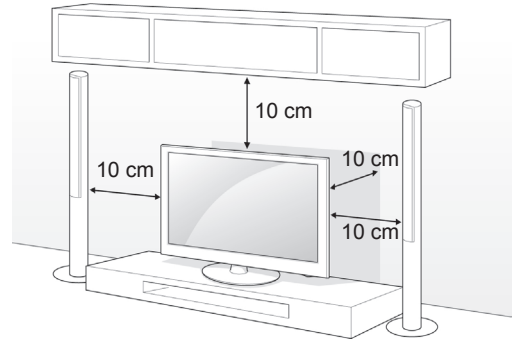

- 2 Kytke virtajohto seinäpistorasiaan.



VAROITUS

- Älä aseta TV:tä lämmönlähteiden lähelle tai yläpuolelle, sillä se voi aiheuttaa palovaaran tai vaurioita.



HUOMAUTUS

- Kierrä 20 astetta vasemmalle tai oikealle ja säädä TV:n kulma sopivaksi.

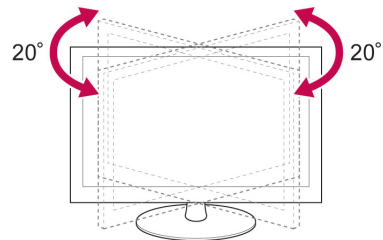

TV:n kiinnittäminen pöytään

Vain 32/37LV37**

Kiinnitä TV pöytään, jotta se ei kallistu eteenpäin, vahingoitu tai aiheuta henkilövammaa.

Nosta TV pöydälle ja aseta ja kiristä mukana toimitetut ruuvit jalustan takaosaan.

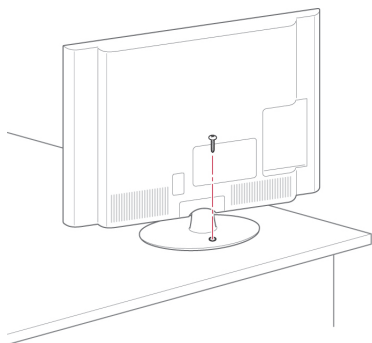
**VAROITUS**

- Estääksesi TV:tä kaatumasta, TV tulee olla tiukasti kiinnitettyinä lattiaan/seinään asennusohjeiden mukaisesti. TV:n kallistaminen, ravistaminen tai keinuttaminen voi aiheuttaa henkilövamman.

TV:n kiinnittäminen seinälle

(Tämä toiminto ei ole käytettävissä kaikissa malleissa.)

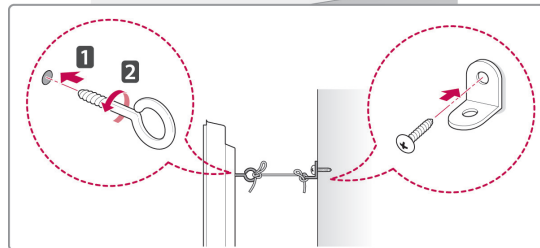
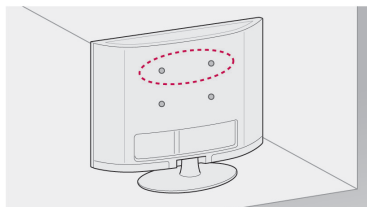

- 1 Aseta ja kiristä silmäpultit tai TV:n kiinnikkeet ja pultit TV:n takapaneeliin.
- Jos silmäpulttien paikoille on asetettu pultteja, poista ne ensin.
- 2 Kiinnitä seinäkiinnikkeet seinään pulteilla. Kohdista seinäkiinnikkeet ja TV:n takapaneelin silmäpultit.
- 3 Kytke silmäpultit ja seinäkiinnikkeet lujasti vahvalla kiinnityslenkillä. Varmista, että kiinnityslenkki on vaakasuorassa suhteessa tasaiseen alustaan.

**VAROITUS**

- Varmista, että lapset eivät kiipeile tai roiku TV:ssä.

**HUOMAUTUS**

- Käytä tasoa tai kaappia, joka on tarpeeksi vahva ja suuri TV:tä varten.

Kensington-turvajärjestelmän käyttäminen

(Tämä toiminto ei ole käytettävissä kaikissa mallissa.)

Kensington-turvajärjestelmän liitäntä on TV:n takapaneelissa. Lisätietoja asennuksesta ja käytöstä on Kensington-turvajärjestelmän mukana toimitetussa oppaassa tai osoitteessa <http://www.kensington.com>.

Kytke Kensington-turvajärjestelmän kaapeli TV:n ja pöydän väliin.

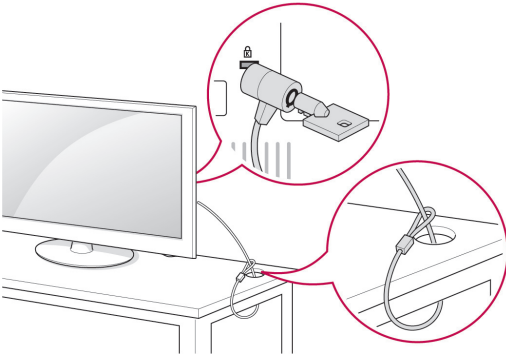

Kiinnittäminen seinälle

Kiinnitä seinäkiinnike varovasti TV:n takapaneeliin ja asenna seinäkiinnike tukevalle seinälle, joka on kohtisuorassa lattiaan. Kun kiinnität TV:n muihin rakennusmateriaaleihin, pyydä lisätietoja asiantunneilta henkilöiltä.

LG suosittelee, että jätät seinäkiinnityksen pätevän asennushenkilön tehtäväksi.

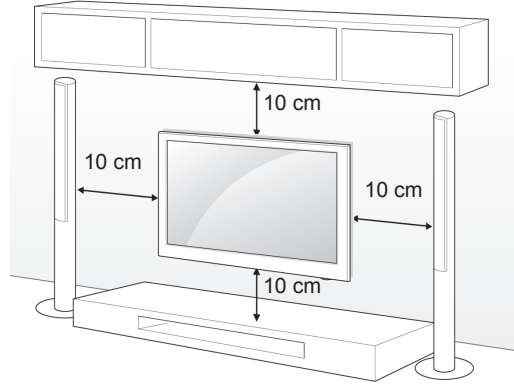

Varmista, että käytät VESA-standardien mukaisia ruuveja ja seinäkiinnikkeitä. Seinäkiinnikesarjojen vakiokoot on kuvattu seuraavassa taulukossa.

Lisävaruste (seinäkiinnike)

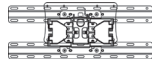
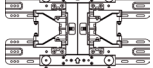
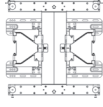
Malli	32LV37**	37LV37**
VESA (A x B)	200 x 100	200 x 200
Vakioruuvi	M4	M6
Ruuvien määrä	4	4
Seinäkiinnike	LSW100B, LSW-100BG 	LSW200B, LSW-200BG 
Malli	42/47LV37**	
VESA (A x B)	400 x 400	
Vakioruuvi	M6	
Ruuvien määrä	4	
Seinäkiinnike	LSW400B, LSW400BG, DSW-400BG 	

Malli	50PZ57** 50PZ75** 50PZ95**	60PZ57** 60PZ75** 60PZ95**
VESA (A x B)	400 x 400	600 x 400
Vakioruuvi	M6	M8
Ruuvien määrä	4	4
Seinäkiinnike	PSW400B, PSW-400BG, DSW-400BG	PSW600B, PSW-600BG

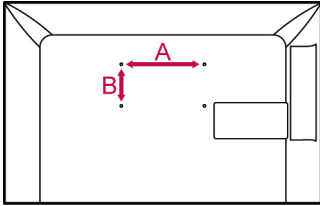

Kaapelien järjestäminen

Vain 32/37/42/47LV37**

- 1 Kiinnitä kaapelit TV:n takapaneeliin kaapelipidikkeellä.

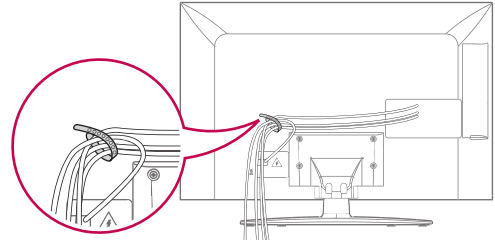

Vain 50/60PZ57**, 50/60PZ75**, 50/60PZ95**

- 1 Asenna **virtajohdon pidike** ja **virtajohto**. Näin virtajohto ei irtoa vahingossa.



VAROITUS

- Katkaise virta, ennen kuin siirrät tai asennat TV:n. Näin vältät sähköiskun vaaran.
- Jos asennat TV:n kattoon tai vinolle seinälle, se voi pudota ja aiheuttaa vakavan vamman. Käytä hyväksyttyä LG:n seinäkiinnikettä ja ota yhteys paikalliseen jälleenmyyjään tai asiantuntevaan asentajaan.
- Älä kiristä ruuveja liian tiukalle, sillä se voi vahingoittaa TV:tä ja kumota takuun.
- Käytä VESA-standardin mukaisia ruuveja ja seinäkiinnikkeitä. Takuu ei korvaa vahinkoja tai henkilövammoja, jotka johtuvat virheellisestä käytöstä tai sopimattomien lisävarusteiden käytöstä.



HUOMAUTUS

- Käytä ruuveja, jotka on mainittu VESA-standardin mukaisten ruuvien teknisissä tiedoissa.
- Seinäkiinnikesarja sisältää asennusoppaan ja tarvittavat osat.
- Ruuvien pituus voi vaihdella seinäkiinnikkeen mukaan. Varmista, että käytät sopivan mittaisia ruuveja.
- Lisätietoja on seinäkiinnikkeen mukana toimitetussa oppaassa.

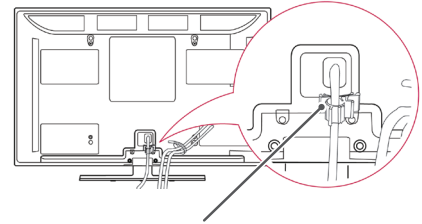

Virtajohdon PIDIKE

- 2 Niputa ja sido kaapelit **kaapelipidikkeellä**. Vaimenna sähkömagneettista aaltoa asentamalla lähiverkkokaapeli kuvassa näkyvällä tavalla.

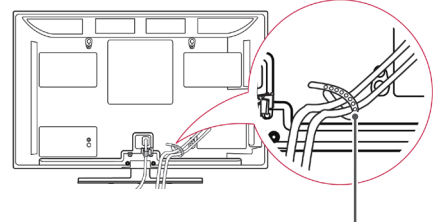

Kaapelipidike



VAROITUS

- Älä siirrä TV:tä **kaapelipidikkeestä** tai **virtajohdon pidikkeestä**, sillä kaapelipidikkeet voivat rikkoutua, mikä voi aiheuttaa henkilövamman tai TV:n vahingoittumisen.

KAUKO-OHJAIN

Tämän oppaan kuvaukset perustuvat kauko-ohjaimen näppäimiin.
Lue tämä opas huolellisesti ja käytä TV:tä oikein.

Kun vaihdat paristot, avaa paristokotelon kansi ja aseta paristot (1,5 V AAA) kohdistamalla ⊕- ja ⊖-navat kotelon sisäpuolella oleviin merkkeihin. Sulje paristokotelon kansi. Varmista, että suuntaat kauko-ohjaimen TV:n kauko-ohjaintunnistimeen.

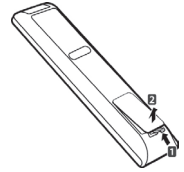

Poista paristot suorittamalla asennustoimenpiteet päinvastaisessa järjestyksessä.



VAROITUS

- Älä käytä vanhoja ja uusia paristoja yhtä aikaa, sillä se voi vahingoittaa kauko-ohjainta.

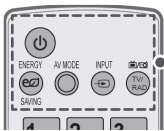

⏻ (POWER)
Kytke tai katkaise virta.

VALO
Valaise kauko-ohjaimen näppäimet.

ENERGY SAVING (Virransäästö) (Katso s.88)
Vähentää virrankulutusta säätämällä ruudun kirkkautta.

AV MODE (AV-tila) (Katso s.40)
Valitse AV-tila.

INPUT (Sisääntulo) (Katso s.41)
Vaihtaa tulolähteen. Kytkee TV:n virran.

TV/RAD
Valitse radio-, TV- tai DTV-ohjelma.

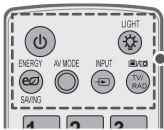

Aakkosnumeeriset näppäimet
Lisäävät kirjaimia ja numeroita.

LIST (Luettelo) (Katso s.37)
Suosikkiohjelmaluettelon avaaminen.

— (Välilyöntin)
Jättää tyhjän välin näytössä näkyvään näppäimistöön.

Q.VIEW
Palaa viimeksi katseltuun ohjelmaan.



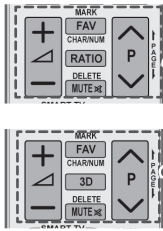

△ + -

Säädi äänenvoimakkuutta.

MARK (MERKITSE)

Valitse valikko tai asetus.

FAV (Suosikit) (Katso s.38)

Käytä suosikkiohjelmaluetteloa.

CHAR/NUM (Merkki/Numero)

Vaihda kirjain- ja numerosyöttötilan välillä.

3D (vain 3D-mallit) (Katso s.83)

Katso 3D-video.

RATIO (Suhde) (Katso s.39)

Muuta kuvan kokoa.

DELETE

Poista kirjaimia ja numeroja.

MUTE

Mykistä äänet.

P ^ v

Selaa tallennettuja ohjelmia.

SIVU

Siirry edelliseen tai seuraavaan näyttöön.

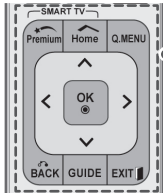

Premium

Avaa Premium-valikot.

Home (Aloitius)

Avaa aloitusvalikon.

Q. MENU (Pikavalikko) (Katso s.42)

Avaa pikavalikot.

3D OPTION (3D-vaihtoehto) (vain 3D-mallit) (Katso s.83)

Käytetään 3D-videon katsomiseen.

@

Voit käyttää Orangen kehittämää viihdettä ja uutisia sisältävää Internet-portaalia suoraan. (Vain Ranska)

Siirtymisnäppäimet (ylös/alas/vasen/oikea)

Selaa valikkoja tai asetuksia.

OK

Valitse valikko tai asetus ja vahvista syöte.

BACK

Palaa edelliselle tasolle.

GUIDE

Näyttää ohjelmaoppaan.

EXIT

Tyhjentää kaikki ruutunäytöt ja palaa TV:n katseluun.

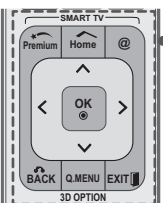
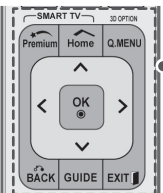



Värilliset painikkeet

Näillä käytetään joidenkin valikoiden erikoistoimintoja.



TEKSTI-TV-painikkeet (Katso s.115)

Näillä painikkeilla ohjataan tekstitelevision toimintaa. Lisätietoja on kohdassa 'Tekstitelevisio'.

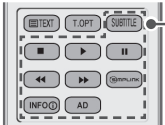

SUBTITLE

Haluamasi tekstityksen käynnistäminen digitaalisessa tilassa.

Ohjauspainikkeet (■, ►, II, ◀, ◄)

Maksullisten sisältöjen, DVR- tai Smart Share -valikoiden tai SIMPLINK-yhteensopivien laitteiden ohjaus (USB, SIMPLINK tai DVR).

LIVE TV (Suora TV) (Katso s.70)

Palaa suoraan TV-lähetykseen.

FREEZE

Pysäyttää senhetkisen kuvan, kun tulolähteenä on TV, AV, komponentti, RGB-PC tai HDMI.

REC (Tallenna)

Säätää DVR-valikkoon.

INFO (Tiedot) (Katso s.81)

Näyttää nykyisen ohjelman ja näytön tiedot.

AD

Kytkee audiokuvauksen päälle tai pois päältä.

RATIO (Suhde) (Katso s.39)

Muuta kuvan kokoa.

GUIDE

Näyttää ohjelmaoppaan.

SIMPLINK (Katso s.113)

Käytä TV:hen kytkettyjä AV-laitteita.

Avaa SIMPLINK-valikko.

APP/*

Valitse MHP TV -valikkolähde. (Vain Italia)

(Mallin mukaan)

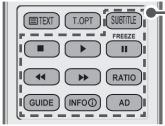
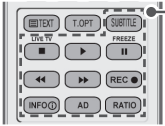
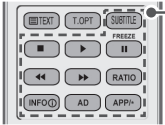
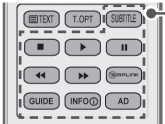
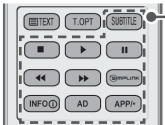

Magic Motion -kauko-ohjaimen toiminnot

Tätä varustetta ei ole kaikissa malleissa.

Katso ohjeet Magic Motion -kauko-ohjaimen käyttöoppaasta.

Lue tämä opas huolellisesti ja käytä TV:tä oikein.

Kun viesti "Magic motion -kaukosäätimen akku on lopussa. Vaihda akku" tulee näkyviin, vaihda akku.

Kun vaihdat paristot, avaa paristokotelon kansi ja aseta paristot (1,5 V AAA) kohdistamalla ⊕ -ja ⊖ -navat kotelon sisäpuolella oleviin merkkeihin. Sulje paristokotelon kansi. Varmista, että suuntaat kauko-ohjaimen TV:n kauko-ohjaintunnistimeen.

Poista paristot suorittamalla asennustoimenpiteet päinvastaisessa järjestyksessä.

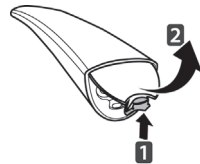

VAROITUS

- Älä käytä vanhoja ja uusia paristoja yhtä aikaa, sillä se voi vahingoittaa kauko-ohjainta.

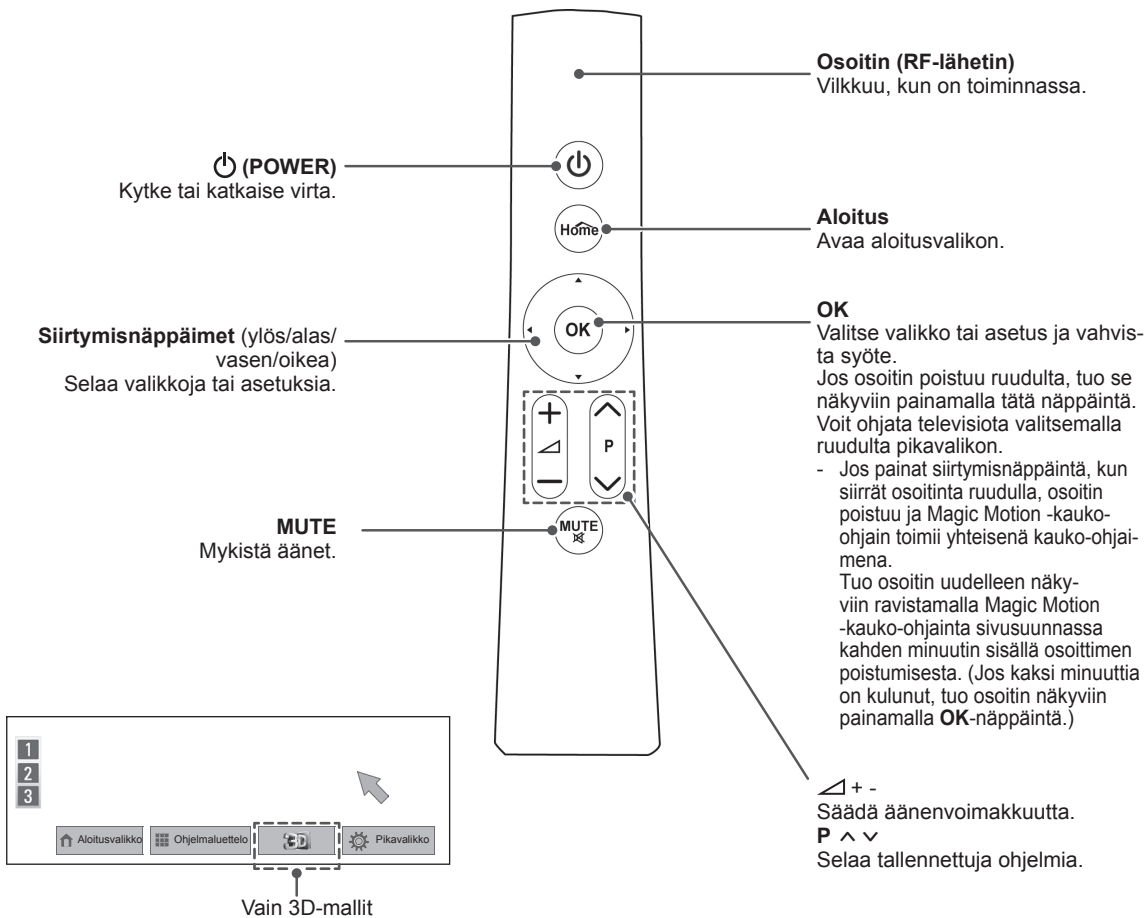

Magic Motion -kauko-ohjaimen rekisteröinti

Magic Motion -kaukosäädin toimii muodostamalla yhteyden television kanssa.

Rekisteröi Magic Motion -kauko-ohjain käyttöä varten.

Magic Motion -kauko-ohjaimen rekisteröinti

Rekisteröi kauko-ohjain suuntaamalla se kohti televisiota ja painamalla **OK**-näppäintä.

Magic Motion -kaukosäätimen rekisteröinti rekisteröintivirheen jälkeen

Nollaa kauko-ohjain pitämällä **OK**- ja **MUTE (Vaiennus)**-näppäimiä painettuina viiden sekunnin ajan. (Kun kauko-ohjain on nollattu, osoittimen valo vilkkuu.) Rekisteröi kauko-ohjain toistamalla edellinen vaihe.

Magic Motion -kauko-ohjaimen käyttö

- 1 Paina **OK**-näppäintä, jos televisioruudussa ei näy osoitinta. Osoitin ilmestyy ruutuun. Jos osoitinta ei käytetä vähään aikaan, se häviää.
- 2 Voit liikuttaa osoitinta suuntaamalla kauko-ohjaimen osoittimen vastaanottimen televisiota kohti ja liikuttamalla kauko-ohjainta vasemmalle, oikealle, ylös ja alas.
Jos osoitin ei toimi kunnolla **OK**-näppäimen painamisen jälkeen, anna kauko-ohjaimen olla 10 sekunnin ajan ja käytä sitä sitten uudelleen.

Magic Motion -kaukosäätimen käyttöön liittyviä varoituksia

- Kaukosäätimen enimmäistoimintaetäisyys televisiosta on 10 metriä. Yhteys ei välttämättä toimi, jos kaukosäädintä käytetään kauempaa tai jos sen ja television välissä on esteitä.
- Myös lähellä olevat muut laitteet voivat häiritä yhteyttä. Elektroniset laitteet, kuten mikroaaltouuni tai langaton lähiverkkolaite, voivat aiheuttaa häiriötä, sillä ne toimivat samalla kaistanleveydellä (2,4 GHz) kuin Magic Motion -kaukosäädin.
- Magic Motion -kaukosäädin voi vaurioitua tai toimia huonosti, jos se putoaa tai saa iskun.
- Kun pelaat pelejä Magic Motion -kaukosäätimellä, kiinnitä se hihnalla ranteeseesi ja säädä hihnan pituus säätimestä.
- Varo törmäämästä lähellä oleviin huonekaluihin tai ihmisiin Magic Motion -kaukosäädintä käyttäessäsi.
- Valmistaja ja asentaja eivät voi tarjota ihmisten turvallisuuteen liittyviä palveluja, koska tämä langaton laite voi aiheuttaa sähkömagneettisia häiriöitä.
- Tukiaseman on oltava yli 1 metrin päässä televisiosta. Jos tukiasema on asennettu lähemmäksi kuin 1 metrin päähän, Magic Motion -kauko-ohjain ei välttämättä toimi oikein taajuuteen kohdistuvien häiriöiden takia.

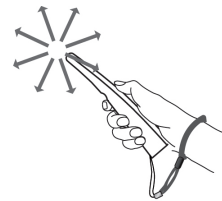

TELEVISION KATSELU

Antennin kytkeminen

Kytke antenni TV:n katselua varten seuraavasti. Älä kytke mitään virtajohtoa pistorasiaan, ennen kuin olet kytkenyt kaikki laitteet toisiinsa. Muuten laitteet voivat vahingoittua.

Antennin kytkeminen

Kytke TV antennipistorasiaan RF-kaapelilla (75 Ω).

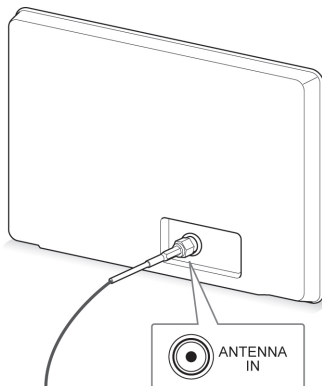

Antennipistorasia

Satelliittiantenniin kytkeminen

(Vain satelliittimallit)

Kytke TV satelliittiantenniin ja satelliittipistorasiaan satelliitin RF-kaapelilla (75 Ω).

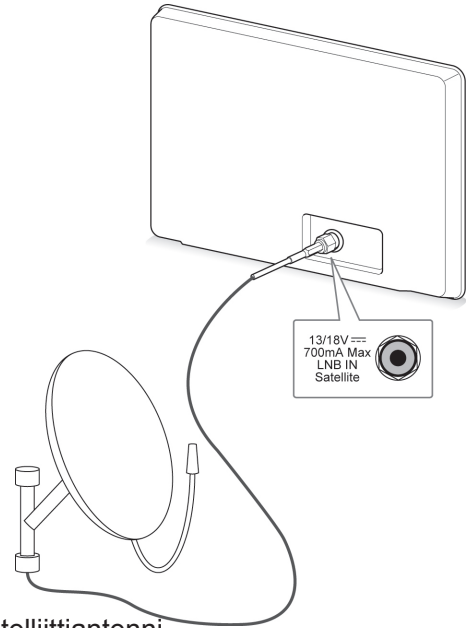

Satelliittiantenni

! HUOMAUTUS

- Jos televisioita on enemmän kuin kaksi, käytä antennijakajaa.
- Jos kuvanlaatu on huono, sitä voi parantaa asentamalla signaalinvahvistimen.
- Jos kuvanlaatu on huono, kun antenni on kytketty, käännä antenni oikeaan suuntaan.
- Antennikaapeli ja muunnin on hankittava erikseen.

TV:n virran kytkeminen ensimmäistä kertaa

Kun kytket TV:n virran ensimmäistä kertaa, ensiasetusnäyttö avautuu. Valitse kieli ja mukauta perusasetukset.

- 1 Kytke virtajohto seinäpistorasiaan.
- 2 Kytke TV:n virta painamalla valmiustilassa **(POWER)**.
Ensiasetusnäyttö avautuu, kun kytket TV:n virran ensimmäistä kertaa.

! HUOMAUTUS

- Voit valita **Tehdasasetukset** myös painamalla **ASETUS** aloitusvalikon **ASETUKSET** -kohdassa.

- 3 Mukauta TV:n asetukset noudattamalla ruudun ohjeita.



! HUOMAUTUS

- DTV-lähetysympäristön mukaan kaikki DTV-ominaisuudet eivät välttämättä toimi maissa, joissa ei ole vahvistettuja DTV-lähetysstandardeja.
- Jos Ranska on valittu maaksi, salasana ei ole '0', '0', '0', '0' vaan '1', '2', '3', '4'.
- Jos haluat näyttää kuvaa kotiympäristöön sopivimmassa muodossa, valitse **Kotikäyttö**.
- **Esittelytila (liiketiloiissa)** sopii myymäläympäristöön.
- Jos valinta on **Esittelytila (liiketiloiissa)**, muokatut asetukset palautetaan **Esittelytilan (liiketiloiissa)** oletusasetuksiin 5 minuutin kuluttua.

- 4 Kun perusasetukset on asetettu, paina **OK**.

! HUOMAUTUS

- Jos et aseta ensiasetuksia, tämä näyttö avautuu aina, kun kytket TV:n virran.
- Irrota virtajohto seinäpistorasiasta, kun TV on käyttämättömänä pitempään.

- 5 Katkaise TV:n virta painamalla **(POWER)**.

TV:n katselu

- 1 Kytke TV:n virta painamalla valmiustilassa **(POWER)**.
- 2 Paina **INPUT (Sisääntulo)** ja valitse Antenni.
- 3 Katkaise TV:n virta painamalla **(POWER)**. TV siirtyy valmiustilaan.

Aloitussvalikon käyttäminen

- 1 Paina **Home (Aloitus)** ja avaa Aloitusvalikko.
- 2 Selaa jokin seuraavista valikoista siirtymisnäppäimillä ja paina **OK**.
- 3 Valitse siirtymisnäppäimillä haluamasi asetus tai toiminto ja paina **OK**.
- 4 Kun olet valmis, paina **EXIT (Lopeta)**.



Toiminto	Kuvaus
1	Nykyinen päiväys ja aika
2	Kanavan ohjelman tiedot
3	Toimintokortti: voit käyttää eri sisältötiedostoja valitsemalla kortin.
4	Toimintokortin sijainti
5	Kirjaudu sisään
6	Lopeta
7	Katseltavan kanavan ruutu
8	SISÄÄNTULO-, ASETUKSET- ja OPAS--valikot.
9	Käynnistyspalkki

Ohjelmien hallinta

Ohjelmien automaattinen asetus

Valitse Antenni

Sen avulla voit hakea ja tallentaa kaikki ohjelmat automaattisesti.

Kun aloitat automaattisen ohjelmoinnin, kaikki aiemmin tallennetut palvelutiedot poistetaan.

- 1 Paina **Home (Aloitus)** ja avaa Aloitusvalikko.
- 2 Valitse siirtymisnäppäimillä **ASETUKSET** ja paina **OK**.
- 3 Valitse siirtymisnäppäimillä **ASENNUS** ja paina **OK**.
- 4 Valitse siirtymisnäppäimillä **Automaattinen haku** ja paina **OK**.
- 5 Valitse siirtymisnäppäimillä **Antenni** ja paina **OK**.
- 6 Aloita automaattinen haku valitsemalla **Aloita**. TV hakee ja tallentaa saatavana olevat ohjelmat.
- 7 Kun olet valmis, paina **EXIT (Lopeta)**. Voit palata edelliseen valikkoon painamalla **BACK (Takaisin)**.

! HUOMAUTUS

- Jos TV löytää estetyt ohjelman, sinua kehoitetaan kirjoittamaan salasana, jotta ohjelma on katseltavissa.
- Voit tallentaa enintään 1 200 ohjelmaa (paitsi satelliittimalleissa) tai 6 000 ohjelmaa (vain satelliittimalleissa). Tallennettavien ohjelmien määrä vaihtelee lähetettävän signaalin mukaan.
- Jos **Italia** on valittu Maa-valikosta ja ruutuun tulee automaattisen haun jälkeen ilmoitus ohjelmaristiriidasta, ratkaise ongelma valitsemalla ristiriidassa olevan ohjelman lähettäjä.
- Jos **Iso-Britannia** on valittu Maa-valikosta, ruutuun tulee automaattisen haun jälkeen ilmoitus ohjelmaristiriidasta, ratkaise ongelma valitsemalla ristiriidassa olevan ohjelman alue tai maa.
- Jos valitset **Norja**-vaihtoehdon Maa-valikosta ja automaattisen haun jälkeen verkon nimiä on useampia kuin kaksi, voit valita haluamasi verkon. Ohjelmaluettelot järjestetään valitun verkon nimen mukaan. (Vain pohjoismaiset mallit)
- Seuraavissa maissa voi käyttää DVB-kaapelia: Saksa, Alankomaat, Ruotsi, Sveitsi, Tanska, Itävalta, Suomi, Norja, Slovenia, Unkari, Ukraina, Bulgaria, Irlanti, Puola, Romania, Venäjä, Liettua, Viro, Latvia ja Espanja. (Tuettu maa voidaan lisätä.)

Valitse Kaapeli

- 1 Paina **HOME (Aloitus)** ja avaa Aloitusvalikko.
- 2 Valitse siirtymisnäppäimillä **ASETUKSET** ja paina **OK**.
- 3 Valitse siirtymisnäppäimillä **ASENNUS** ja paina **OK**.
- 4 Valitse siirtymisnäppäimillä **Automaattinen haku** ja paina **OK**.
- 5 Valitse siirtymisnäppäimillä **Kaapeli** ja paina **OK**.
- 6 Valitse siirtymisnäppäimillä **Palveluntarjoaja** ja paina **OK**.
- 7 Valitse siirtymis- tai numeronäppäimillä sopivat asetukset ja paina **OK**.
- 8 Aloita automaattinen haku valitsemalla **Aloita**. TV hakee ja tallentaa saatavana olevat ohjelmat.
- 9 Kun olet valmis, paina **EXIT (Lopeta)**. Voit palata edelliseen valikkoon painamalla **BACK (Takaisin)**.

! HUOMAUTUS

- Jos TV löytää estetyt ohjelman, sinua kehoitetaan kirjoittamaan salasana, jotta ohjelma on katseltavissa.
- Sen avulla voit hakea ja tallentaa kaikki ohjelmat automaattisesti. Kun aloitat automaattisen ohjelmoinnin, kaikki aiemmin tallennetut palvelutiedot poistetaan.
- Valitsemalla **Kaapeli** voit avata **Kaapelipalvelun tarjoaja**-valintänäytön. Se vaihtelee maan kaapelitarjonnan mukaan tai ei ehkä näy ollenkaan.
- **Palveluntarjoaja**-ponnahdusikkuna näytetään alussa seuraavassa 3 tapauksessa: **Ensiasetus**-valikko avataan, **Antenni**-asetus vaihdetaan **Kaapeli**-asetukseksi tai valikko avataan sen jälkeen, kun **Maa** on muutettu.
- Jos haluat valita Palveluntarjoaja-asetuksen muutoin kuin edellä mainitussa 3 tapauksessa, valitse **Asetukset->DTV-kaapeliasetus-> Palveluntarjoaja**.

- SO-sertifiointi: Ruotsi (Comhem, Canal Digital), Tanska (YouSee, Canal Digital, Stofa), Norja (Canal Digital), Alankomaat (Ziggo, UPC Digitaal), Ukraina (Volia-Cable), Saksa (KDG), Sveitsi (CableCom, UPC), Itävalta (UPC Digital), Unkari (UPC Digital), Irlanti (UPC Digital), Puola (UPC Digital), Romania (UPC Digital), Venäjä (OnLime).
- Jos haluamasi palveluntarjoajia ei ole, valitse toiminto **Muut palveluntarjoajat**.
- Jos valitset **Muut palveluntarjoajat** tai valittu maa tukee vain **Muut palveluntarjoajat** -asetusta, kaikkien kanavien haku voi kestää jonkin aikaa tai kaikkia kanavia ei ehkä haeta.

Seuraavat arvot on määritettävä, jos haluat hakea kaikki käytettävissä olevat ohjelmat nopeasti ja oikein.

Yleisimmin käytetyt arvot määritetään oletusarvoisesti.

Selvitä oikeat asetukset kuitenkin kaapelitelevisio- palvelun tarjoajalta.

Kun **Automaattinen haku** -toimintoa käytetään DVB-kaapeliilassa, Täydellinen-asetus hakee kanavia kaikilta taajuuksilta.

Jos ohjelmaa ei haeta valitsemalla Oletusarvo (Default), suorita haku arvolla Täysi (Full).

Kuitenkin jos ohjelmaa haetaan valitsemalla arvo Täysi, Automaattiviritys saattaa kestää liian kauan.

- **Taajuus:** anna käyttäjän määrittämä taajuus.
- **Symbolinopeus:** anna käyttäjän määrittämä symbolinopeus. (Symbolinopeus: nopeus, jolla esimerkiksi modeemi lähettää symboleja kanavalle.)
- **Modulointi:** anna käyttäjän määrittämä modulointi. (modulaatio: ääni- tai videosignaalin yhdistäminen kantaaltoon).
- **Verkkotunnus:** käyttäjän yksilöllinen tunnus.
- **Aloitustaajuus:** anna käyttäjän määrittämä aloitustaajuusalue.
- **Lopetustaajuus:** anna käyttäjän määrittämä lopetustaajuusalue.

Valitse Satelliitti

(Vain satelliittimallit)

- 1 Paina **HOME (Aloitus)** ja avaa Aloitusvalikko.
- 2 Valitse siirtymisnäppäimillä **ASETUKSET** ja paina **OK**.
- 3 Valitse siirtymisnäppäimillä **ASENNUS** ja paina **OK**.
- 4 Valitse siirtymisnäppäimillä **Automaattinen haku** ja paina **OK**.
- 5 Valitse siirtymisnäppäimillä **Satelliitti** ja paina **OK**.
- 6 Valitse siirtymisnäppäimillä sopivat asetukset ja paina **OK**.
- 7 Aloita automaattinen haku valitsemalla **Aloita**.
TV hakee ja tallentaa saatavana olevat ohjelmat.
- 8 Kun olet valmis, paina **EXIT (Lopeta)**.
Voit palata edelliseen valikkoon painamalla **BACK (Takaisin)**.



HUOMAUTUS

- **Ohjelmatyyppi:** voit valita **Kaikki ohjelmat**, **FTA-ohjelman** tai **Maksullisen ohjelman**.
- **Verkkohaku:** voit hakea sekä olemassa olevan **Transponderiluettelon** että **NIT:n** kautta lähetetyn **Transponderiluettelon** avulla.
- Voit muuttaa **Asetustunnuksen tiedot** -kohdassa **Asetus**-valikossa.
- Voit **Lisätä/poistaa Asetustunnuksen ASETUKSET -> Satelliitti-DTV-asetukset** -valikossa.
- Jos tallennettuja ohjelmia on yli 6 000, enempää ohjelmia ei voi tallentaa. Voit lisätä ohjelmia poistamalla käyttämättömät asetustunnukset **ASETUKSET > Satelliitti-DTV-asetukset** -kohdasta ja virittämällä TV:n uudelleen.

Valitse Antenni ja satelliitti

(Vain satelliittimallit)

- 1 Painamalla **Home (Aloitus)** voit avata Aloitusvalikon.
- 2 Valitse siirtymisnäppäimillä **ASETUKSET** ja paina **OK**.
- 3 Valitse siirtymisnäppäimillä **ASENNUS** ja paina **OK**.
- 4 Valitse siirtymisnäppäimillä **Automaattinen haku** ja paina **OK**.
- 5 Valitse siirtymisnäppäimillä **Antenni ja satelliitti** ja paina **OK**.
- 6 Valitse siirtymisnäppäimillä sopivat asetukset ja paina **OK**.
- 7 Aloita automaattinen haku valitsemalla **Aloita**. TV hakee ja tallentaa saatavana olevat ohjelmat.
- 8 Kun olet valmis, paina **EXIT (Lopeta)**. Voit palata edelliseen valikkoon painamalla **BACK (Takaisin)**.

Valitse Kaapeli ja satelliitti

(Vain satelliittimallit)

- 1 Paina **Home (Aloitus)** ja avaa Aloitusvalikko.
- 2 Valitse siirtymisnäppäimillä **ASETUKSET** ja paina **OK**.
- 3 Valitse siirtymisnäppäimillä **ASENNUS** ja paina **OK**.
- 4 Valitse siirtymisnäppäimillä **Automaattinen haku** ja paina **OK**.
- 5 Valitse siirtymisnäppäimillä **Kaapeli ja satelliitti** ja paina **OK**.
- 6 Valitse siirtymisnäppäimillä **Palveluntarjoaja** ja paina **OK**.
- 7 Valitse siirtymisnäppäimillä haluamasi kaapeli-asetus ja paina **OK**.
- 8 Valitse siirtymisnäppäimillä haluamasi satelliitti-asetus ja paina **OK**.
- 9 Aloita automaattinen haku valitsemalla **Aloita**. TV hakee ja tallentaa saatavana olevat ohjelmat.
- 10 Kun olet valmis, paina **EXIT (Lopeta)**. Voit palata edelliseen valikkoon painamalla **BACK (Takaisin)**.

DTV-kaapeliasetus

(Vain Kaapeli- ja Kaapeli ja satelliitti -tila (vain satelliittimallit))

Alue, jonka käyttäjä voi valita Palveluntarjoaja-valikosta vaihtelee riippuen palveluntarjoajien määrästä eri maissa. Jos tuettujen palveluntarjoajien määrä jokaisessa maassa on 1, vastaava toiminto ei ole käytössä.

- 1 Paina **HOME (Aloitus)** ja avaa Aloitusvalikko.
- 2 Valitse siirtymisnäppäimillä **ASETUKSET** ja paina **OK**.
- 3 Valitse siirtymisnäppäimillä **ASENNUS** ja paina **OK**.
- 4 Valitse siirtymisnäppäimillä **DTV-kaapeliase-tus** ja paina **OK**.
- 5 Valitse siirtymisnäppäimillä **Palveluntarjoaja tai Kanavan automaattipäivitys** ja paina **OK**.
- 6 Valitse lähde.
- 7 Kun olet valmis, paina **EXIT (Lopeta)**. Voit palata edelliseen valikkoon painamalla **BACK (Takaisin)**.



HUOMAUTUS

- Kun **Kanavan automaattipäivitys** on **Päällä**, voi päivittää ohjelmien tiedot, mukaan lukien katseltavan ohjelman.
- Kun **Kanavan automaattipäivitys** on **Pois**, voit päivittää vain sillä hetkellä katseltavan ohjelman tietoja
- Et voi valita **DTV-kaapeliasetusta**, kun palveluntarjoaja on **Ziggo**.

Satelliitti-DTV-asetukset

(Vain Satelliitti-, Antenni ja satelliitti-, Kaapeli ja satelliitti -tilat, vain satelliittimallit)

Voit lisätä tai poistaa satelliitin asetustunnuksen.

- 1 Paina **Home (Aloitus)** ja avaa Aloitusvalikko.
- 2 Valitse siirtymisnäppäimillä **ASETUKSET** ja paina **OK**.
- 3 Valitse siirtymisnäppäimillä **ASENNUS** ja paina **OK**.
- 4 Valitse siirtymisnäppäimillä **Satelliitti-DTV-asetukset** ja paina **OK**.
- 5 Valitse haluamasi asetustunnus.

Voit muuttaa seuraavia kunkin asetustunnuksen asetuksia.

Toiminto	Kuvaus
Satelliitti	Valitse satelliitti.
LNB-taajuus	Valitse seuraavista arvoista: Universaali, 9750, 10600, 5150 . Jos valitset Universaalin LNB-taajuudelle, joka on 9750/10600 (MHz), 22KHz Tone on poissa käytöstä. Jos et löydä LNB-taajuuden arvoa luettelosta, valitse Käyttäjä ja anna taajuus.
22KHz Tone	Kun 22KHz Tone -vaihto on käytössä, valitse A tai B . Jos 22KHz Tone on käytössä, Tone Burst ja Motorisoitu järjestelmä ovat poissa käytöstä.
Tone Burst	Kun Tone Burst -vaihto on käytössä, valitse A tai B . Jos Tone Burst on käytössä, 22KHz Tone ja Motorisoitu järjestelmä ovat poissa käytöstä.
LNB-teho	Ota LNB:n virtalähde käyttöön valitsemalla Päällä . Jos valinta on Pois , Motorisoitu järjestelmä on poissa käytöstä.
DiSEqC	Kun DiSEqC on käytössä, valitse vaihtoehto väliä DiSEqC A~D . Jos DiSEqC on käytössä, Motorisoitu järjestelmä on poissa käytöstä.
Motorisoitu järjestelmä	Kun moottori on käytössä, valitse Päällä . Aseta antennin asento painamalla OK ja liikuttamalla moottoria. Jos moottori on käytössä, 22KHz Tone , Tone Burst ja DiSEqC ovat poissa käytöstä.

- 6 Jos **Motorisoitu järjestelmä** on **Päällä**, valitse haluamasi lähde.

Toiminto	Kuvaus
Ajosuunta	Valitse suunta, johon haluat liikuttaa moottoria.
Ajotila	Käytettävissä on kaksi tilaa: Vaihe ja Jatkuva. <ul style="list-style-type: none"> • Vaihe: moottori liikkuu antamasi arvon mukaan (1-128). • Jatkuva: moottori liikkuu jatkuvasti, kunnes valitset Pysäytä.
Testi-TP	Valitse viritettävä testi-TP.
Aseta raja	Aseta moottorin liikkeen suunnaksi itä tai länsi, jotta moottori liikkuu vain asetettuun suuntaan. <ul style="list-style-type: none"> • Päällä: voit rajoittaa liikkeen vain nykyiseen suuntaan valitsemalla Länsi/itä. • Pois: voit peruuttaa asetetun rajoituksen.
X	Moottorin asetus voi olla nolla.
Tallenna	Tallenna moottorin suunta.

- 7 Kun olet valmis, paina **EXIT (Lopeta)**. Voit palata edelliseen valikkoon painamalla **BACK (Takaisin)**.

Tivu-ohjelmaluettelon päivitys

(Vain Satelliitti-, Antenni ja satelliitti-, Kaapeli ja satelliitti -tilat, vain satelliittimallit, vain Italiassa)

- 1 Paina **Home (Aloitus)** ja avaa Aloitusvalikko.
- 2 Valitse siirtymisnäppäimillä **ASETUKSET** ja paina **OK**.
- 3 Valitse siirtymisnäppäimillä **ASENNUS** ja paina **OK**.
- 4 Siirry siirtymisnäppäimillä **Tivu-ohjelmaluettelon päivitys** -osaan ja paina **OK**.
- 5 Valitse siirtymisnäppäimillä **Pois** tai **Päällä**.



HUOMAUTUS

- Päivittää muuttuneet ohjelmaluettelon tiedot maan lähetystilanteen ja satelliitin mukaan.
- Päivittää ohjelmaluettelon, kun TV sammutaan. Päivitysten jälkeen ohjelmaluettelon tiedot ovat voineet muuttua. Ellet halua käyttää tätä toimintoa, valitse **Pois**.



HUOMAUTUS

- Jos valitset asetuksen **Satelliitti - Muut** lisätessäsi asetustunnusta, sinun on lisättävä transponderi käyttämällä **manuaalista hakua**.
- Asetustunnuksia voi olla enintään 16.
- Kaikki asetustunnukset paitsi **Asetustunnus 1** voidaan poistaa.
- Jos valintoina ovat **22KHz Tone** ja **DiSEqC** tai **Tone Burst** ja **DiSEqC**, ne on kytkettävä ruutunäytössä näkyvällä tavalla.
- Jos poistat asetustunnuksen, kaikki asetustunnukseen tallennetut ohjelmat poistetaan.

Ohjelman manuaalinen asetus (digitaalisessa tilassa)

Kanavien käsivirityksessä voit manuaalisesti lisätä ohjelman ohjelmaluetteloon.

Valitse Antenni

- 1 Paina **HOME (Aloitus)** ja avaa Aloitusvalikko.
- 2 Valitse siirtymisnäppäimillä **ASETUKSET** ja paina **OK**.
- 3 Valitse siirtymisnäppäimillä **ASENNUS** ja paina **OK**.
- 4 Valitse siirtymisnäppäimillä **Manuaalinen haku** ja paina **OK**.
- 5 Valitse siirtymisnäppäimillä **DTV**.
- 6 Siirry ohjelmatyyppeihin ja lisää ohjelmia.
- 7 Kun olet valmis, paina **EXIT (Lopeta)**. Voit palata edelliseen valikkoon painamalla **BACK (Takaisin)**.



HUOMAUTUS

- Jos TV löytää estetyn ohjelman, sinua kehoitetaan kirjoittamaan salasana, jotta ohjelma on katseltavissa.
- Voit valita **SBAND**, jos maana on Norja tai Latvia.

Valitse Kaapeli

(Vain Kaapeli- ja Kaapeli ja satelliitti -tila (vain satelliittimallit))

- 1 Paina **HOME (Aloitus)** ja avaa Aloitusvalikko.
- 2 Valitse siirtymisnäppäimillä **ASETUKSET** ja paina **OK**.
- 3 Valitse siirtymisnäppäimillä **ASENNUS** ja paina **OK**.
- 4 Valitse siirtymisnäppäimillä **Manuaalinen haku** ja paina **OK**.
- 5 Valitse siirtymisnäppäimillä **Kaapeli-DTV**.
- 6 Tee sopivat asetukset.
- 7 Kun olet valmis, paina **EXIT (Lopeta)**. Voit palata edelliseen valikkoon painamalla **BACK (Takaisin)**.



HUOMAUTUS

- Jos TV löytää estetyn ohjelman, sinua kehoitetaan kirjoittamaan salasana, jotta ohjelma on katseltavissa.
- **Symbolinopeus**: anna käyttäjän määrittämä symbolinopeus. (Symbolinopeus: nopeus, jolla esimerkiksi modeemi lähettää symboleja kanavalle.)
- **Modulointi**: anna käyttäjän määrittämä modulointi. (modulaatio: ääni- tai videosaig-naalien yhdistäminen kantaaltoon).
- Et voi valita **Kaapeli-DTV**, kun palveluntarjoaja on **Ziggo** tai **Muut palveluntarjoajat** Alankomaissa.

Valitse Satelliitti

(Vain Satelliitti-, Antenni ja satelliitti-, Kaapeli ja satelliitti -tilat, vain satelliittimallit)

- 1 Paina **HOME (Aloitus)** ja avaa Aloitusvalikko.
- 2 Valitse siirtymisnäppäimillä **ASETUKSET** ja paina **OK**.
- 3 Valitse siirtymisnäppäimillä **ASENNUS** ja paina **OK**.
- 4 Valitse siirtymisnäppäimillä **Manuaalinen haku** ja paina **OK**.
- 5 Valitse siirtymisnäppäimillä **Satelliitti-DTV**.
- 6 Tee sopivat asetukset.
- 7 Kun olet valmis, paina **EXIT (Lopeta)**. Voit palata edelliseen valikkoon painamalla **BACK (Takaisin)**.

**HUOMAUTUS**

- Jos TV löytää estetyn ohjelman, sinua kehoitetaan kirjoittamaan salasana, jotta ohjelma on katseltavissa.
- **Transponderi**: jos transponderia ei ole käytettävissä, voit lisätä sellaisen kirjautumalla sisään **käyttäjänä**.
- Jos transpondereita on tallennettu yli 2 000, niitä ei voi lisätä enempää. Lisää transpondereita poistamalla käyttämättömät asetustunnukset **ASETUKSET > Satelliitti-DTV-asetukset** -kohdasta ja yritä uudelleen.
- Jos transponderia ei ole, et voi käyttää **Automaattista hakua**. Tässä tapauksessa transponderi on lisättävä valitsemalla **Manuaalinen haku**.

Ohjelman manuaalinen asetus (analogisessa tilassa)

Kanavien käsiviritys mahdollistaa kanavien viritämisen ja niiden järjestämisen haluttuun järjestykseen käsin.

- 1 Paina **Home (Aloitus)** ja avaa Aloitusvalikko.
- 2 Valitse siirtymisnäppäimillä **ASETUKSET** ja paina **OK**.
- 3 Valitse siirtymisnäppäimillä **ASENNUS** ja paina **OK**.
- 4 Valitse siirtymisnäppäimillä **Manuaalinen haku** ja paina **OK**.
- 5 Valitse siirtymisnäppäimillä **TV, Kaapeli-TV, Kaapeli-DTV** tai **Satelliitti-DTV**.
- 6 Siirry ohjelmatyyppeihin ja lisää tai poista ohjelmia.
- 7 Valitse siirtymisnäppäimillä TV-järjestelmä.
- 8 Valitse siirtymisnäppäimillä **V/UHF** tai **Kaapeli**.
- 9 Valitse siirtymis- tai numeronäppäimillä haluttu kanavanumero.
- 10 Selaa siirtymisnäppäimillä ja aloita haku.
- 11 Valitse siirtymisnäppäimillä **Tallenna** ja paina **OK**.
- 12 Kun olet valmis, paina **EXIT (Lopeta)**. Voit palata edelliseen valikkoon painamalla **BACK (Takaisin)**.

**HUOMAUTUS**

- Jos TV löytää estetyn ohjelman, sinua kehoitetaan kirjoittamaan salasana, jotta ohjelma on katseltavissa.
- **L**: SECAM L/L' (Ranska) (paitsi mallit, joissa on DVB-T2-tuki)
- **BG**: PAL B/G, SECAM B/G (Eurooppa / Itä-Eurooppa / Aasia / Uusi-Seelanti / Lähi-itä / Afrikka)
- **I**: PAL I (Iso-Britannia / Irlanti/Hongkong/ Etelä-Afrikka)
- **DK**: PAL D/K, SECAM D/K (Itä-Eurooppa/ Kiina/Afrikka/IVY)
- Tallenna toinen kanava toistamalla vaiheet 6–11.

Nimen antaminen kanavalle

Voit myös antaa jokaiselle kanavapaikalle viisi-merkkinen nimen.

- 1 Paina **HOME (Aloitus)** ja avaa Aloitusvalikko.
- 2 Valitse siirtymisnäppäimillä **ASETUKSET** ja paina **OK**.
- 3 Valitse siirtymisnäppäimillä **ASENNUS** ja paina **OK**.
- 4 Valitse siirtymisnäppäimillä **Manuaalinen haku** ja paina **OK**.
- 5 Valitse siirtymisnäppäimillä **TV** tai **Kaapeli-TV**.
- 6 Valitse siirtymisnäppäimillä **Nimi** ja paina **OK**.
- 7 Valitse siirtymisnäppäimillä sijainti ja valitse sitten seuraava merkki jne. Voit käyttää aakkosmerkkejä A–Z, numeroja 0–9, +/ - tai välilyöntiä. Paina lopuksi **OK**.
- 8 Valitse siirtymisnäppäimillä **Sulje** ja paina **OK**.
- 9 Valitse siirtymisnäppäimillä **Tallenna** ja paina **OK**.
- 10 Kun olet valmis, paina **EXIT (Lopeta)**. Voit palata edelliseen valikkoon painamalla **BACK (Takaisin)**.

Hienoviritys

(paitsi satelliittimalleissa)

Hienoviritys on yleensä tarpeen vain silloin, kun kuvanlaatu on heikko.

- 1 Paina **HOME (Aloitus)** ja avaa Aloitusvalikko.
- 2 Valitse siirtymisnäppäimillä **ASETUKSET** ja paina **OK**.
- 3 Valitse siirtymisnäppäimillä **ASENNUS** ja paina **OK**.
- 4 Valitse siirtymisnäppäimillä **Manuaalinen haku** ja paina **OK**.
- 5 Valitse siirtymisnäppäimillä **TV** tai **Kaapeli-TV**.
- 6 Valitse siirtymisnäppäimillä **Hienosäätö**.
- 7 Hienosäädä kuva ja ääni.
- 8 Valitse siirtymisnäppäimillä **Tallenna** ja paina **OK**.
- 9 Kun olet valmis, paina **EXIT (Lopeta)**. Voit palata edelliseen valikkoon painamalla **BACK (Takaisin)**.

Ohjelmaluettelon muokkaaminen

Jos ohjelma on määritetty ohitettavaksi, sitä ei voi valita **P** \wedge \vee -painikkeella televisiota katsottaessa. Jos haluat valita ohitettavaksi määritetyn ohjelman, anna sen numero NUMEROPAINIKKEILLA tai valitse se Programme edit (Ohjelmien järjestyly) -valikosta.

Tämän toiminnon avulla voit ohittaa televisioon tallennettuja ohjelmia.

- 1 Paina **HOME (Aloitus)** ja avaa Aloitusvalikko.
- 2 Valitse siirtymisnäppäimillä **ASETUKSET** ja paina **OK**.
- 3 Valitse siirtymisnäppäimillä **ASENNUS** ja paina **OK**.
- 4 Valitse siirtymisnäppäimillä **Ohjelmien käsittely** ja paina **OK**.
- 5 Muokkaa ohjelmia seuraavilla näppäimillä.

-painike	Kuvaus	
\wedge	Korostaa ohjelmatyyppiä.	
$\wedge \vee < >$	Selaa ohjelmatyyppejä tai ohjelmia.	
OK	Muokkaa ohjelmia.	
	Katsele	Valitsee korostetun ohjelman katsottavaksi.
	Aseta suosikiksi	Rekisteröi tai peruuttaa ohjelman suosikkiohjelmaluettelossa.
	Ohita	Valitsee ohitettavan ohjelman.
	Lisää/poista (vain analoginen tila)	Lisää tai poistaa ohjelman. Poistettu ohjelma näkyy sinisenä.
	Siirrä (vain analoginen tila)	Siirtää ohjelman.
	Ohjelma-numeron muokkaaminen (vain digitaalinen tila)	Valitsee halutun ohjelma-numeron.
Lukitse	Lukitsee ohjelman tai poistaa sen lukituksen.	
P \wedge \vee	Siirtyy edelliselle tai seuraavalle sivulle.	
Punainen näppäin	Valitsee halutun suosikkiohjelmaryhmän.	
Vihreä näppäin	Käynnistää automaattisen järjestämisen. (Vain analoginen tila) Käynnistää satelliittiohjelmien järjestämisen. (Vain Satelliitti-DTV- ja Satelliittiradio-tila)	

- 6 Kun olet valmis, paina **EXIT (Lopeta)**.
Voit palata edelliseen valikkoon painamalla **BACK (Takaisin)**.

Ohjelman valinta ohjelmaluettelosta

- 1 Paina **LIST (Luettelo)** ja avaaohjelmaluettelo.

-painike	Kuvaus
$< >$	Valitsee ohjelmaluettelon tai viimeisimpien ohjelmien luettelon.
$\wedge \vee$	Selaa ohjelmaa.
OK	Valitsee korostetun ohjelman katsottavaksi.
P \wedge \vee	Siirtyy edelliselle tai seuraavalle sivulle.
Punainen näppäin	Muokkaa ohjelmaa.
TV/RAD	Valitsee halutun ohjelmatilan.
FAV	Siirtyy suosikkiohjelmaluetteloon.

- 2 Kun olet valmis, paina **EXIT (Lopeta)**.
Voit palata edelliseen valikkoon painamalla **BACK (Takaisin)**.



HUOMAUTUS

- Jos valitset estetyn ohjelman, sinua pyydetään kirjoittamaan salasana.

Booster eli tehostin

(paitsi satelliittimalleissa)

Jos kuvanlaatu on huono, määritä Vahvistimen asetukseksi **Päällä**.

Jos signaali on vahva, valitse **Pois**.

- 1 Paina **HOME (Aloitus)** ja avaa Aloitusvalikko.
- 2 Valitse siirtymisnäppäimillä **ASETUKSET** ja paina **OK**.
- 3 Valitse siirtymisnäppäimillä **ASENNUS** ja paina **OK**.
- 4 Valitse siirtymisnäppäimillä **Vahvistin** ja paina **OK**.
- 5 Valitse **Päällä** tai **Pois**.

Suosikkiohjelmien käyttö

Lisää usein katsomasi ohjelmat suosikkiluetteloon.

- 1 Valitse suosikkiluetteloon lisättävä ohjelma.
- 2 Paina **FAV (Suosikit)**.

-painike	Kuvaus
< >	Valitsee halutun suosikkiohjelmaryhmän.
P ^ v	Siirtyä edelliselle tai seuraavalle sivulle.
Punainen näppäin	Siirtyä Ohjelmien käsittelyyn .
Vihreä näppäin	Rekisteröi tai peruuttaa nykyisen ohjelman.
TV/RAD	Valitsee halutun ohjelmatilan.
FAV	Siirtyä Ohjelmaluetteloon .

- 3 Kun olet valmis, paina **EXIT (Lopeta)**.

CI [Common interface] -tiedot

Tämän toiminnon avulla voit katsella tiettyjä maksullisia palveluja. Jos CI-moduuli poistetaan, maksullisia palveluja ei voi katsella. Kun moduuli on asennettu CI-paikkaan, moduulin valikko on käytettävissä.

Jos haluat hankkia moduulin ja älykortin, ota yhteys jälleenmyyjään. CAM-moduulia ei kannata toistuvasti kiinnittää ja irrottaa televisiosta. Tämä voi aiheuttaa ongelmia. Kun televisioon kytketään virta CI-moduulin kiinnittämisen jälkeen, ääni ei välttämättä kuulu.

CI-moduuli ja älykortti voivat aiheuttaa epänormaalin kuvan.

CI (Common Interface) -toiminnon käytettävyys saattaa vaihdella maan paikallisten lähetyksstandardien mukaan.

Käytettäessä toimintoa CAM (maksupäätte), varmista, että noudattaa täysin DVB-CI tai CI plus vaatimuksia.

Poikkeava CAM-prosessi(Ehdollisen pääsyn moduuli) voi aiheuttaa huonon kuvan.

- 1 Paina **HOME (Aloitus)** ja avaa Aloitusvalikko.
- 2 Valitse siirtymisnäppäimillä **ASETUKSET** ja paina **OK**.
- 3 Valitse siirtymisnäppäimillä **ASENNUS** ja paina **OK**.
- 4 Valitse siirtymisnäppäimillä **CI-tiedot** ja paina **OK**.
- 5 Valitse asetukset, kuten moduulitiedot, älykorttitiedot, kieli tai ohjelmiston lataus, ja paina **OK**.
- 6 Kun olet valmis, paina **EXIT (Lopeta)**.



HUOMAUTUS

- Tämä OSD-kuvaruutunäyttö on tarkoitettu vain viitteeksi. Valikkovaihtoehdot ja ruudun asettelu ovat eri maksullisten digitaalisten palveluiden tarjoajilla erilaisia.
- Jälleenmyyjä voi tarvittaessa muuttaa CI (Common Interface) -valikkonäyttöä ja palvelua.

Lisäasetusten käyttäminen

Kuvasuhteen säätäminen

Muuta kuva optimaaliseen kokoonsa painamalla **RATIO (Suhde)** TV:n katselun aikana.

! HUOMAUTUS

- Voit muuttaa kuvan kokoa myös painamalla **Q. MENU (Pikavalikko)** tai valitsemalla **Kuvasuhteen KUVA**-valikoista.
- Voit säätää suurennettua osaa siirtymisnäppäimillä.
- Komponentti-tilassa voit valita vain seuraavista: **4:3**, **16:9** (Leveä), **14:9**, **Elokuvazoomaus**.
- HDML-tilassa voit valita vain seuraavista: **4:3**, **Alkuperäinen**, **16:9** (Leveä), **14:9**, **Elokuvazoomaus**.
- Voit valita vain **4:3** tai **16:9** (Leveä) RGB-PC- ja HDMI-PC-tiloissa.
- DTV/HDMI/Komponentti (yli 720p) tila, **Vain haku** on käytettävissä.
- Tiloissa Analoginen/DTV/AV/Scart **Täysi leveys** on käytettävissä.

- **Vain haku:** näyttää videokuvan alkuperäisessä koossa poistamatta osia kuvan reunoilta.



! HUOMAUTUS

- Jos valitset **Vain haku**, ruudun reunoilla voi näkyä kuvakohinaa.

- **Alkuperäinen:** kun TV vastaanottaa laajakuvan signaalin, lähetyksen kuvamuotoa käytetään.



- **Täysi leveys:** kun TV vastaanottaa laajakuvan signaalin, voit säätää kuvan vaaka- tai pystysuunnassa lineaarisessa suhteessa, jotta koko ruutu täyttyy.

Tarkkuuksien 4:3 ja 14:9 videokuva näkyy koko näytön tilassa ilman vääristymiä.

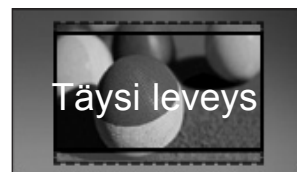

- **16:9:** muuttaa kuvan koon näytön leveyden mukaiseksi.



- **4:3:** muuttaa kuvan koon aikaisempaan standardikokoon 4:3.



- **14:9:** voit valita 14:9-kuvasuhteen tai näyttää tavallisen TV-ohjelman 14:9-tilassa. 14:9 näyttö näytetään samalla tavalla kuin näyttö 4:3, mutta se siirtyy ylös ja alas.



- **Elokvazoomaus:** valitse Elokvazoomaus, kun haluat suurentaa kuvaa oikeassa mittasuhteessa.
 - Muuta elokvazoomauksen kuvasuhdetta ja aluetta väliillä 1 - 16 painamalla < >.
 - Siirrä zoomauskohtaa ylös- tai alaspäin painamalla ^ v.

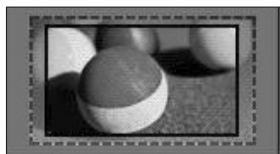

HUOMAUTUS

- Jos suurennat tai pienennät kuvaa, se voi vääristyä.

AV-tilan muuttaminen

Kullakin AV-tilalla on optimoidut kuva- ja ääniasetukset.

Valitse haluamasi tila painamalla **AV MODE (AV-tila)** -näppäintä toistuvasti.

Tila	Kuvaus
Pois	Siirtyy aiemmin muokattuihin asetuksiin.
Elokvateatteri tai THX-elokvateatteri	Kuva ja ääni optimoidaan elokvateatterimaista katseluelämystä varten.
Urheilu (Vain plasmatelevisio)	Kuva ja ääni optimoidaan urheilua varten.
Peli	Kuva ja ääni optimoidaan liikkuvaa nopeaa pelielämystä varten. Kun pelaat videopeliä PlayStation- tai Xbox-konsolilla, on suositeltavaa valita Peli -tila. Peli -tilassa kuvanlaatu optimoidaan pelaamista varten.

Tulolistan käyttäminen

Tulolähteen valinta

- Näytä tulolähteet painamalla **INPUT (Sisään-tulo)**.
 - Kytetty laite näytetään kunkin tulolähteen kohdalla.



HUOMAUTUS

- Voit käyttää tulolähdeluetteloä myös valitsemalla aloitusvalikossa **SISÄÄNTULO**.

- Valitse siirtymisnäppäimillä tulolähde ja paina **OK**.

- Kuva saattaa poiketa tv-laitteestasi.

Irrotetut tulolähteet näkyvät harmaina.

- Lisää tulolähteen nimi painamalla vihreää näppäintä. Voit nimetä helposti kuhunkin tulolähteeseen kytketyn laitteen.
- Jos kytket uuden ulkoisen laitteen televisioon, näkyviin tulee ponnahdusikkuna. Valitse ponnahdusikkunassa **Kyllä** ja valitse tulolähde.
- Käytä SIMPLINK-toimintoa painamalla punaista näppäintä. Jos valitset **SIMPLINK** ja **Päällä**, HDMI-tulon ponnahdusikkuna ei tule näkyviin.

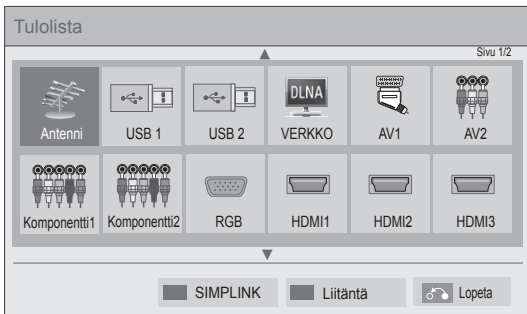

Tulolähde	Kuvaus
Antenni, Kaapeli tai Satelliitti	Katsele antenni-, kaapeli- tai digitaalisia kaapelilähetyksiä.
USB	Toista muistitikulla olevia tiedostoja.
VERKKO	Toista omassa verkossasi olevia tiedostoja.
AV	Katsele videoita videonaururilla tai muulla ulkoisella laitteella.
Komponentti	Katsele videoita DVD:tä tai muulta ulkoiselta laitteelta tai digisovittimen avulla.
RGB	Käytä TV:tä tietokoneen näyttönä.
HDMI	Katsele videoita kotiteatterilla tai muulla teräväpiirtolaitteella.

Tulolähteen nimeäminen

Lisää nimi tulolähteeseen, jota erotat helposti kuhunkin tulolähteeseen kytketyn laitteen.

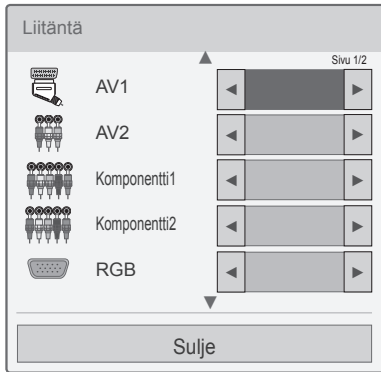

- 1 Näytä tulolähteet painamalla **INPUT (Sisään-tulo)**.
- 2 Paina vihreää näppäintä.
- 3 Valitse tulolähde siirtymispainikkeilla.
- 4 Valitse tulolähteen nimi siirtymispainikkeilla.
- 5 Kun olet valmis, paina **EXIT (Lopeta)**.

Voit palata edelliseen valikkoon painamalla **BACK (Takaisin)**.

Pikavalikkojen käyttäminen

Mukauta usein käytetyt valikot.

- 1 Käytä pikavalikoita painamalla **Q. MENU (Pikavalikko)**.
- 2 Selaa siirtymisnäppäimillä seuraavia valikkoja ja paina **OK**.

Menu	Kuvaus(mallin mukaan)
Aspect Ratio	Muuttaa kuvasuhteen (16:9, Vain haku, Alkuperäinen, Täysi leveys, 4:3, 14:9, Elokuvaszoomaus)
Picture Mode	Muuttaa kuvatilaa (Älykäs tunnistin, Eloisa, Normaali, Elokuvateatteri tai THX-elokuvateatteri, Bright Room, Urheilu, Peli, Valokuva, Edistynyt1, Edistynyt2)
Ääniasetus	Ääniasetus muutetaan (Normaali, Musiikki, Elokuvateatteri, Urheilu, Peli)
Sleep Timer	Asettaa ajan, jonka jälkeen TV:n virta katkaistaan
Subtitle Language	Haluamasi tekstityksen käynnistäminen digitaalisessa tilassa.
Ääni tai Audio Language	Äänilähtö muutetaan.
Äänikuvaus	Kytkee audiokuvaus päälle tai pois päältä.
Energy Saving(Virransäästö)	Vähentää virrankulutusta säätämällä näytön kirkkautta. (Automaattinen, Älykäs tunnistin, Pois, Vähimmäisarvo, Normaali, Enimmäisarvo, Näytön sammutus)
AV-tila	Asettaa optimoidut kuva- ja ääniasetukset (Pois, Elokuvateatteri tai THX-elokuvateatteri, Urheilu, Peli)
Ohita/Päällä	Asettaa Ohita ei käytössä/käytössä -asetuksen.
MULTIFEED (vain satelliittimallit)	Valitsee videon Multifeed-palvelun luettelosta.
USB-laite	Irrottaa USB-laitteen. Valikko näkyy vain silloin, kun USB-laite on kytketty.

! HUOMAUTUS

- Valikot ja asetukset voivat vaihdella tulolähteen mukaan.

- 3 Valitse siirtymisnäppäimillä haluamasi asetus.
- 4 Kun olet valmis, paina **Q. MENU (Pikavalikko)**.

VIIHDE

Verkkoyhteys

Kytkeminen lähiverkkoon

Kytke TV lähiverkkoon LAN-portin kautta seuraavan kuvan mukaisesti ja määritä verkkoasetukset. Jos sekä langallinen että langaton verkko on käytettävissä, langallinen on ensisijainen valinta. Joissakin kotiverkoissa on ehkä säädettävä television verkkoasetuksia fyysisen yhteyden muodostamisen jälkeen. TV:n voi kytkeä useimpiin kotiverkoihin ilman ylimääräisiä säätöjä. Lisätietoja saat Internet-palveluntarjoajalta tai reitittimen käyttöoppaasta.

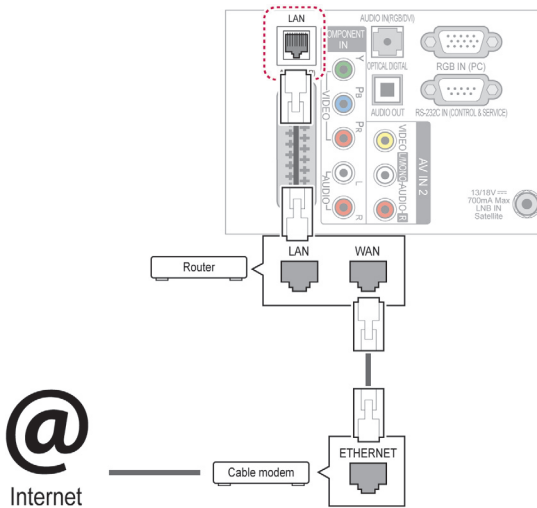

VAROITUS

- Älä liitä LAN-porttiin modulaarista puhe-linkkaapelia.
- Koska liitännätapoja on useita erilaisia, toimi teleoperaattorin tai Internet-palveluntarjoajan ohjeiden mukaan.
- Kun olet kytkenyt LAN-liitännän, valitse Premium- tai LG Apps -valikko.

Määritä verkkoasetukset: (määrittäminen kannattaa tehdä, vaikka TV olisi muodostanut yhteyden automaattisesti)

- 1 Paina **Home (Aloitus)** ja avaa Aloitusvalikko.
- 2 Valitse siirtymisnäppäimillä **ASETUKSET** ja paina **OK**.
- 3 Valitse siirtymisnäppäimillä **VERKKO** ja paina **OK**.
- 4 Valitse siirtymisnäppäimillä **Verkkoasetus** ja paina **OK**.
- 5 Jos kiinteä ja langaton yhteys muodostetaan yhtä aikaa, valitse siirtymispainikkeilla **Kiinteä** ja paina **OK**.
- 6 Jos olet jo määrittänyt Verkkoasetuksen, valitse **Uudelleenasetus**. Uudet yhteysasetukset korvaavat nykyiset verkkoasetukset.
- 7 Valitse **Automaattinen IP-asetus** tai **Manuaalinen IP-asetus**.
 - Jos valitset **Manuaalisen IP-asetuksen**, paina siirtymis- ja numeronäppäimiä. IP-osoitteet on annettava manuaalisesti.
 - **Automaattinen IP-asetus**: Valitse tämä, jos lähiverkossa (LAN) on langallisesti liitetty DHCP-palvelin (reititin). Televisiolle varataan IP-osoite automaattisesti. Jos käytät laajakaistareitintä tai laajakaistamodeemia, jossa on DHCP (Dynamic Host Configuration Protocol) -palvelintoiminto. IP-osoite määritetään automaattisesti.
 - **Manuaalinen IP-asetus**: valitse tämä, jos verkossa ei ole DHCP-palvelinta tai haluat määrittää IP-osoitteen manuaalisesti.
- 8 Kun olet valmis, paina **EXIT (LOPETA)**.

! HUOMAUTUS

- Jos haluat käyttää internetiä televisiossa, internet-laajakaistayhteyden on oltava aina käytössä.
- Jos et voi muodostaa internet-yhteyttä, tarkista verkkoyhteyden tila verkossa olevasta tietokoneesta.
- Kun **Verkkoasetus** on valittu, tarkista lähiverkkokaapeli ja että DHCP on otettu käyttöön reitittimessä.
- Jos et viimeistele verkkoasetuksia, verkko ei ehkä toimi oikein.

Kytkeminen langattomaan verkkoon

(Vain 32/37/42/47LV37**, 50/60PZ75**, 50/60PZ95**)

Erikseen myytävän LG:n langattoman laajakaistalahiverkon / DLNA:n sovitin avulla television voi liittää langattomaan lähiverkkoon.

Verkkomääritykset ja yhteystapa saattavat vaihdella käytettävän laitteiston ja verkkoympäristön mukaan. Yksityiskohtaiset liitäntä- ja verkkoasetusohjeet on kerrottu tukiaseman tai langattoman reitittimen mukana toimitetuissa asennusohjeissa. Tukiaseman tai langattoman reitittimen asetukset on määritettävä, ennen kuin television voi liittää verkkoon. Helpoin tapa on WPS-painikkeen käyttäminen (kolmas tässä osassa kuvattu tapa).

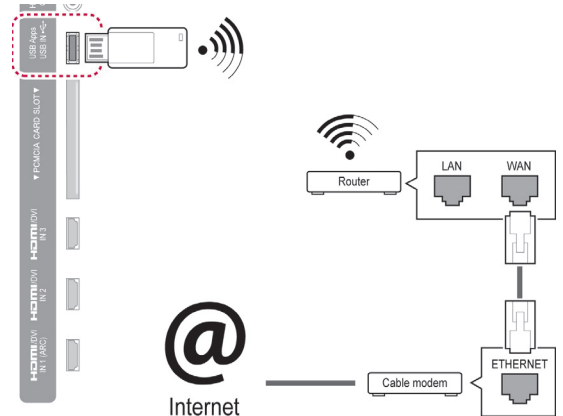

! HUOMAUTUS

- Jos haluat käyttää tietokoneeseen tallennettuja kuvia, musiikkia tai videoita reitittimen kautta, kiinteää yhteyttä suositellaan.
- Reitittimen langatonta porttia käytettäessä kaikki toiminnot eivät ole välttämättä käytössä.
- Tukiaseman on oltava yli 1 metrin päässä televisiosta. Jos tukiasema on asennettu lähemmäksi kuin 1 metrin päähän, Magic Motion -kauko-ohjain ei välttämättä toimi oikein taajuuteen kohdistuvien häiriöiden takia.

Verkkoasetusten määrittäminen

- 1 Paina **Home (Aloitus)** ja avaa Aloitusvalikko.
- 2 Valitse siirtymisnäppäimillä **ASETUKSET** ja paina **OK**.
- 3 Valitse siirtymisnäppäimillä **VERKKO** ja paina **OK**.
- 4 Valitse siirtymisnäppäimillä **Verkkoasetus** ja paina **OK**.
- 5 Valitse siirtymisnäppäimillä **Langaton** ja paina **OK**.
- 6 Jos olet jo määrittänyt Verkkoasetuksen, valitse **Uudelleenasetus** ja paina **OK**.
Uudet yhteysasetukset korvaavat nykyiset verkkoasetukset.
- 7 Valitse siirtymisnäppäimillä **Asetus tukiasema (AP) -luettelosta** ja paina **OK**.
- Etsi kaikki käytettävissä ja alueella olevat tukiasemat tai langattomat reitittimet ja näytä ne luettelona.

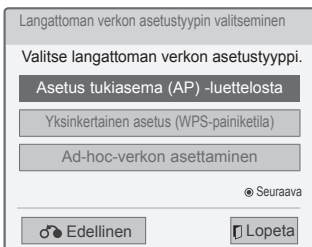

- 8 Valitse siirtymisnäppäimillä luettelosta tukiasema (AP) tai langaton reititin. (Jos tukiasema on salattu, näet kehoitteen, jossa pyydetään avain.) Paina **OK**.

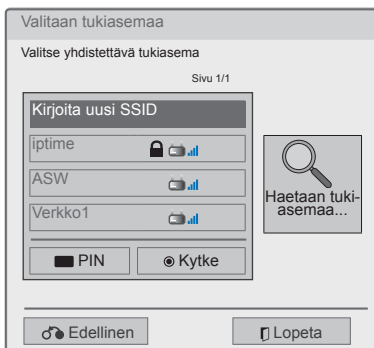

Kun suojauskoodi on jo määritetty

PIN (Personal Identification Number)

Jos reitittimeen on määritetty PIN, noudata seuraavia ohjeita.

- 1 Toista vaiheet 1–7 kohdasta Kytkeminen langattomaan verkkoon.
- 2 Paina punaista näppäintä ja luo yhteys tukiasemaan, joka käyttää **PIN**-tilaa.
- 3 Verkkotunnus ja suojausavain näkyvät televisioruudussa.
Anna laitteen PIN-numero.
PIN-numero on sovittimen yksilöivä 8-lukuinen tunnus.
- 4 Paina **OK** ja valitse **Kytke**.

Luodaan yhteyttä PIN-tilalla

Anna PIN-numero tukiaseman verkkosivulla ja paina Yhdistä-painiketta.

PIN-NUMERO: 12345670

Kytke

Katso lisätietoja tukiaseman käyttöoppaasta.

Seuraava

Edellinen

- 5 Toista vaiheet 6–7 kohdasta Kytkeminen langalliseen verkkoon.

WPS (Wi-Fi Protected Setup)

Jos reitittimessä tai tukiasemassa on WPS-painike, se on nopein tapa muodostaa yhteys. Paina reitittimen näppäintä ja valitse WPS televisiosta 120 sekunnin kuluessa.

- 1 Toista vaiheet 1–7 kohdasta Kytkeminen langattomaan verkkoon.
- 2 Valitse siirtymisnäppäimillä **Yksinkertainen asetus (WPS-painiketila)**.
- 3 Paina reitittimen **WPS**-painiketta.
- 4 Valitse televisiosta **Kytke**.
- 5 Toista vaiheet 6–7 kohdasta Kytkeminen langalliseen verkkoon.

Ad-hoc-tila

Ad-hoc-tilassa televisio voi käyttää langatonta yhteyttä yhteyden muodostamiseksi tietokoneeseen ilman reititintä tai tukiasemaa.

- 1 Toista vaiheet 1-5 kohdasta Kytkeminen langattomaan verkkoon.
- 2 Valitse siirtymisnäppäimillä **Ad-hoc-verkon asettaminen** ja paina **OK**.
- 3 Valitse siirtymisnäppäimillä **OK** ja paina **OK**.
- 4 Paina **OK** ja muodosta yhteys Ad-hoc-verkkoon valitsemalla **Kytke**.
 - Verkkotunnus ja suojausavain näkyvät televisioruudussa.
 - Kirjoita verkkotunnus ja suojausavain laitteeseen.
 - Voit tarvittaessa muuttaa asetustietoja punaisella näppäimellä.

**HUOMAUTUS**

Kun haet tietokoneella langattomia verkkoja Ad-hoc-valinnalla, TV:n nimi on LGTV10.

- LGTV10 näkyy luettelossa. (Valitse sama nimi kuin televisioruudussasi näkyvä verkkotunnus.)

- 5 Käytä siirtymisnäppäimiä IP-osoitteen kirjoittamiseen ja paina **OK**.

Toiminto	Kuvaus
Tietokoneen asetukset	<ul style="list-style-type: none"> • Tietokoneen IP (TCP/IP) on asetettava manuaalisesti. Voit asettaa IP-osoitteen, aliverkon peitteen ja oletusyhdyskäytävän haluamallasi tavalla. <ul style="list-style-type: none"> » esim.) IP-osoite: 192.168.0.1 / aliverkon peite: 255.255.255.0 / oletusyhdyskäytävä: 192.168.0.10
TV-asetus	<ul style="list-style-type: none"> • Varmista tietokoneen IP-osoite ja yhdyskäytävä. Anna tietokoneen yhdyskäytävä IP-osoitteeseen ja tietokoneen IP-osoite yhdyskäytävään ja valitse OK. <ul style="list-style-type: none"> » esim.) IP-osoite: 192.168.0.10 / aliverkon peite: 255.255.255.0 / oletusyhdyskäytävä: 192.168.0.1

- 6 Valitse siirtymisnäppäimillä **Sulje**, kun verkkoasetukset on tehty.
- 7 Paina **OK**.

Verkoasetuksen vinkit

- Käytä tämän television kanssa LAN-vakiokaapelia. Cat5 tai parempi sekä RJ45-liitäntä.
- Monet asennuksen aikana ilmenevät verkko-yhteysongelmat voi korjata palauttamalla reitittimen tai modeemin. Kun soitin on liitetty kotiverkkoon, sammuta virta nopeasti ja/tai irrota kotiverkon reitittimen tai kaapelimodeemin virtakaapeli. Kytke sitten virta päälle ja/tai liitä virtakaapeli uudelleen.
- Internet-palveluntarjoaja on saattanut rajoittaa internet-palveluja vastaanottavien laitteiden määrää palveluehdoissaan. Saat lisätietoja palveluntarjoajalta.
- LG ei ole vastuussa mistään television ja/tai internet-yhteyden toimintahäiriöistä, jotka johtuvat tietoliikennevirheistä tai internet-laajakaistayhteyteen tai muihin liitettyihin laitteisiin liittyvistä vioista.
- LG ei ole vastuussa internet-yhteysongelmista.
- Osa verkkoyhteyden kautta saatavasta sisällöstä ei välttämättä ole yhteensopivaa television kanssa. Jos sinulla on kysyttävää tällaisesta sisällöstä, ota yhteys sisällön tuottajaan.
- Saatat havaita ei-toivottuja tuloksia, jos verkkoyhteysnopeus ei vastaa käytettävän sisällön vaatimuksia.
- Osa internet-yhteystoiminnoista ei ehkä ole mahdollisia internet-laajakaistayhteyden toimittavan internet-palveluntarjoajan asettamien tiettyjen rajoitusten vuoksi.
- Kaikki internet-palveluntarjoajan laskuttamat maksut, mukaan lukien rajoituksetta yhteysmaksut, ovat käyttäjän vastuulla.
- 10 Base-T- tai 100 Base-TX -LAN-portti tarvitaan langallisen yhteyden muodostamiseen tähän televisioon. Jos Internet-palvelu ei salli tällaista yhteyttä, et voi muodostaa yhteyttä televisioon.
- DSL-palvelun käyttäminen edellyttää DSL-modeemia ja kaapelimodeemipalvelun käyttäminen edellyttää kaapelimodeemia. Internet-palveluntarjoajan käytettävistä ja tilaajasopimuksesta riippuen et ehkä voi käyttää tämän television Internet-yhteysominaisuutta tai yhtä aikaa yhteyden muodostavien laitteiden määrää on voitu rajoittaa. (Jos Internet-palveluntarjoaja on rajoittanut tilauksen yhteen laitteeseen, tämä televisio ei ehkä voi muodostaa yhteyttä, kun tietokone on jo muodostanut yhteyden.)
- Internet-palveluntarjoaja on voinut käytännössä rajoituksissaan kieltää reitittimen käytön tai rajoittaa sen käyttöä. Jos haluat lisätietoja, ota yhteys suoraan palveluntarjoajaan.
- Langaton verkko toimii 2,4 GHz:n radiotaajuuksilla, joita käyttävät myös muut kotitalouslaitteet, kuten langattomat puhelimet, Bluetooth®-laitteet ja mikroaaltouunit. Ne saattavat aiheuttaa häiriöitä verkon käytössä. 5 Ghz:n radiotaajuuksia käyttävä laite voi aiheuttaa häiriötä. Sama koskee LG:n langatonta digisovitinta, langatonta puhelinta ja muita Wi-Fi-laitteita.
- Laite voi hidastaa palvelua kuormittamalla langattoman verkon kapasiteettia.
- Poista kaikki tarpeettomat verkkolaitteet käytöstä lähiverkossa. Jotkin laitteet saattavat muodostaa verkkoliikennettä.
- Joissakin tapauksissa tukiaseman tai langattoman reitittimen asettaminen ylemmäs lattiasta saattaa parantaa vastaanottoa.
- Langattoman vastaanoton laatu riippuu monista tekijöistä, kuten tukiaseman tyypistä, television ja tukiaseman välisestä etäisyydestä sekä television sijainnista.
- Langattoman tukiaseman (AP) liittäminen edellyttää langatonta yhteyttä tukevaa tukiasemaa ja tukiaseman langattoman toiminnon kytkemistä päälle. Kysy tukiaseman toimittajalta lisätietoja langattoman yhteyden mahdollisuudesta.
- Varmista, että AP-yhteyden asetuksena on AP SSID. Kysy tukiaseman toimittajalta lisätietoja AP SSID -suojausasetuksista.
- Television toiminta saattaa hidastua tai se ei toimi kunnolla, jos verkkolaitteiden (kiinteä/langaton reititin, napa jne.) asetukset ovat väärät. Asenna laite oikein käyttöoppaan ohjeita noudattaen ja määritä verkko.
- Yhteyden muodostaminen ei välttämättä onnistu, jos AP-asetus on 802.11 n (paitsi Venäjä) ja salaustyyppi WEP (64/128bit) tai WPA(TKIP/AES). Yhteyden muodostustavat saattavat vaihdella AP-tukiasemien eri valmistajilla.

Verkon tila

- 1 Paina **HOME (Aloitus)** ja avaa Aloitusvalikko.
- 2 Valitse siirtymisnäppäimillä **ASETUKSET** ja paina **OK**.
- 3 Valitse siirtymisnäppäimillä **VERKKO** ja paina **OK**.
- 4 Valitse siirtymisnäppäimillä **Verkon tila**.
- 5 Tarkista verkon tila painamalla **OK**.

Toiminto	Kuvaus
Asetus	Palaa verkon asetustilaan tai langattoman verkon asetustyyppin valikkoon.
Testi	Testaa nykyisen verkon tilaa verkon asettamisen jälkeen.
Sulje	Palaa edelliseen valikkoon.

Premium-tilin toiminnot

LG:n Premium-tekniikan avulla voit käyttää erilaisia verkkopalveluita ja -sisältöjä suoraan televisiolla. Voit käyttää elokuva-, sää-, video- ja valokuva-albumipalveluita suoratoistona televisiossa Premium-tilin ja internet-yhteyden avulla. Viihteen lisäksi voit katsella tuoreimpia uutisia ja sääätietoja, hallita valokuvia ja käyttää muita palveluita television kauko-ohjaimella ilman erillistä tietokonetta.

- 1 Käytä Premium-asetuksia painamalla **Premium**.
- 2 Valitse siirtymisnäppäimillä haluamasi sisältö ja paina **OK**.



Toiminto	Kuvaus
1	Siirtyy sääasetuksiin.
2	Kirjaudu Premium-palveluun.
3	Siirtyy edelliselle valikkonäytölle.
4	Palaa television katseluun.
5	Valitsee halutun verkkopalvelun. • Jos palvelu vaatii sisäänkirjautumisen, sinun on ensin rekisteröidyttävä palveluun tietokoneella ja sen jälkeen kirjauduttava palveluun televisiossa.
6	Käynnistyspalkki

- 3 Käytä Premium-ominaisuuksia.

Huomautus

- Erillinen sisällöntoimittaja toimittaa nämä palvelut.
- Saat lisätietoja sisällöntoimittajan palveluista toimittajan omasta web-sivustosta.
- Premium-valikko voi vaihdella maakohtaisesti.
- Huomaa, että palveluntarjoajasta riippuen sisältö saatetaan päivittää automaattisesti, joten sisällön asettelu tai käyttötapa saattaa muuttua ilman ennakoilmoitusta. Lisätietoja on ruudun ohjevalikossa.
- Kaikki kolmannen osapuolen ("Palveluntarjoaja") tarjoamat tiedot, asiakirjat, tietoliikenne, lataukset, tiedostot, teksti, kuvat, valokuvat, grafiikat, videot, webcast-lähettykset, julkaisut, työkalut, resurssit, ohjelmistot, koodi, ohjelmat, applet-sovellukset, widgetit, sovellukset, tuotteet ja muu sisältö ("Sisältö") ja kaikki palvelut ja tarjonta ("Palvelut") ovat ne toimittaneen palveluntarjoajan yksinomaisella vastuulla.
- Palveluntarjoajan LGE-laitteen avulla tarjoamien sisältöjen ja palveluiden saatavuus ja käyttö voivat muuttua milloin tahansa ilman ennakoilmoitusta. Sisällöt ja palvelut tai niiden osat voidaan muun muassa keskeyttää, poistaa tai lopettaa.
- Jos sinulla on sisältöön tai palveluihin liittyviä kysymyksiä, katso lisätietoja asiasta palveluntarjoajan verkkosivuilta. LG ei myöskään vastaa millään tavoin sisältöön ja palveluihin liittyvästä asiakaspalvelusta. Kaikki sisältöä tai palveluita koskevat kysymykset ja pyynnöt on esitettävä suoraan asianmukaisille sisällön- ja palveluntarjoajille.
- Huomaa, että LGE ei ole vastuussa palveluntarjoajan tarjoamista sisällöistä tai palveluista eikä niihin liittyvistä muutoksista, poistoista tai keskeytyksistä eikä takaa kyseisten sisältöjen ja palveluiden saatavuutta.
- Palveluntarjoajasta riippuen osa sisällöstä saattaa olla haitallista alaikäisille. Vanhempien valvonta on tarpeen.
- Palvelu saattaa keskeytyä, jos internet-yhteys katkeaa. Jos tämä ongelma ilmenee, tarkista yhteyden tila.

- Televisiolla haettu videoluettelo voi olla erilainen kuin tietokoneen web-selaimella haettu luettelo.
- Videoiden toisto saattaa keskeytyä, pysähtyä tai puskuroida laajakaistayhteyden nopeudesta riippuen.
- Jos palvelu vaatii sisäänkirjautumisen, rekisteröidy palveluun web-sivustossa tietokoneen avulla ja kirjaudu palveluun televisiolla, kun haluat käyttää lisätoimintoja.
- Vain plasmatelevisio: jos käyttäjä ei tee mitään yli kahden minuutin kuluessa siitä, kun kuva tai video on pysäytetty ruudulle, näytönsäästäjä aktivoituu ja estää pysäytetyn kuvan näyttämisen ruudulla.

Oikeudellinen tiedote

TÄRKEÄ VERKKOPALVELUITA KOSKEVA ILMOITUS Kaikki tällä laitteella käytettävissä oleva sisältö ja palvelut kuuluvat kolmansille osapuolille ja ne ovat tekijänoikeus-, patenti-, tavaramerkki- ja/tai muiden immateriaalioikeuslakien suojaamia.

Kaikki tällä laitteella käytettävissä oleva sisältö ja palvelut kuuluvat kolmansille osapuolille, ja ne ovat tekijänoikeus-, patenti-, tavaramerkki- ja/tai muiden immateriaalioikeuslakien suojaamia. Tällaiset sisällöt ja palvelut tarjotaan vain henkilökohtaiseen ei-kaupalliseen käyttöön. Et saa käyttää mitään sisältöä tai palveluita tavalla, jota sisällön omistaja tai palveluntarjoaja ei ole valtuuttanut. Rajoittamatta sitä, mitä edellä on määritetty, ellei asianmukainen sisällön omistaja tai palveluntarjoaja sitä nimenomaisesti salli, et saa kopioida, ladata, lähettää, välittää, kääntää, myydä, muokata tai levittää millään tavalla tai missään muodossa tällä laitteella näytettävää sisältöä tai palveluita tai luoda niihin perustuvia jälkiperäisteoksia.

HYVÄKSYT ERITYISESTI, ETTÄ LAITE JA KAIKKI KOLMANNEN OSAPUOLEN SISÄLTÖ JA PALVELUT TOIMITETAAN 'SELLAISENAAN' ILMAN MITÄÄN NIMENOMAISIA TAI OLETETTUJA TAKUITA. LG ELECTRONICS SANOUTUU NIMENOMAISESTI IRTI KAIKISTA SISÄLTÖÖN JA PALVELUIHIN LIITTYVISTÄ NIMENOMAISISTA JA OLETETUISTA TAKUISTA JA EHDOSTA, MUKAAN LUKIEN TAKUUT, JOTKA KOSKE-

VAT MYYNTIKELPOISUUTTA, TYYDYTTÄVÄÄ LAATUA, SOVELTUVUUTTA TIETTYYN TARKOITUKSEEN SEKÄ KOLMANSIEN OSAPUOLTEN OIKEUKSIEN LOUKKAAMATTOMUUTTA. LG EI TAKAA MINKÄÄN LAITTEELLA KÄYTETTÄVÄN SISÄLLÖN TAI PALVELUJEN PAIKKANSAPITÄVYYTTÄ, PÄTEVYYTTÄ, AJANTASAISUUTTA, LAINMUKAISUUTTA TAI TÄYDELLISYYTTÄ EIKÄ SITÄ, ETTÄ LAITE JA PALVELUT VASTAAVAT KÄYTTÄJÄN TARPEITA TAI ETTÄ LAITE JA PALVELUT TOIMIVAT KESKEYTYKSETTÄ JA VIRHEETTÖMÄSTI. LG EI MISSÄÄN OLOSUHTEISSA, MUKAAN LUKIEN LAIMINLYÖNTI, VASTAA SOPIMUS- TAI RIKKOMUSPERUSTEISESTI MISTÄÄN SUORISTA, EPÄSUORISTA, VÄLILISISTÄ, ERITYISISTÄ TAI SEURANNAISISTA VAHINGOISTA TAI MISTÄÄN MUISTA VAHINGOISTA, JOTKA AIHEUTUVAT KÄYTTÄJÄN TAI MINKÄ TAHANSA KOLMANNEN OSAPUOLEN KÄYTTÄMÄSTÄ SISÄLLÖSTÄ TAI PALVELUISTA TAI NIIDEN SISÄLTÄMISTÄ TIEDOISTA, VAIKKA TÄLLAISTEN VAHINKOJEN MAHDOLLISUUDESTA OLISI ILMOITETTU.

Kolmannen osapuolen palveluita voidaan muuttaa, poistaa, lopettaa tai keskeyttää ja niiden käyttö voidaan estää milloin tahansa ilmoittamatta, eikä LG esitä tai takaa, että tietty sisältö olisi käytettävissä tietyn ajan. Kolmannet osapuolet toimittavat sisällön ja palvelut käyttämällä verkkoja ja tiedon-siirtojärjestelmiä, joihin LG ei voi vaikuttaa. LG voi rajoittaa tiettyjen palvelujen tai sisällön käyttöä mistä tahansa syystä, ilmoittamatta ja ilman vastuuvollisuutta. LG sanoutuu nimenomaisesti irti kaikesta vastuusta koskien kaikkia tällä laitteella käytettävissä olevan sisällön tai palvelujen muutoksia, keskeytyksiä, käytöstäpoistoja ja poistamisia.

LG ei myöskään vastaa millään tavalla sisältöön ja palveluihin liittyvästä asiakaspalvelusta. Kaikki sisältöä tai palveluita koskevat kysymykset ja pyynnöt on esitettävä suoraan asianmukaisille sisällön- ja palveluntarjoajille.

LG Apps Toiminnot

Lisäsovelluksia voi ladata LG App Store -verkko-kaupasta. Nämä toiminnot eivät välttämättä ole saatavilla tietynä ajankohtana maasta tai laitteesta riippuen. Näissä tapauksissa näppäimet eivät välttämättä ole käytössä.

Näppäimet ovat käytössä, kun palvelut ovat käytettävissä.

Laitteeseen voidaan tulevaisuudessa lisätä uusia älytoimintoja.



Rekisteröi LG Apps -tilisi

- 1 Paina **Home (Aloitus)** ja avaa Aloitusvalikko.
- 2 Rekisteröidy painamalla punaista näppäintä.
- Voit rekisteröityä maksuttomaksi jäseneksi vain televisiosta.
- 3 Luo tunnus ja salasana.
Valitse siirtymisnäppäimillä kirjaimet ja numerot ja paina **OK**.
- 4 Rekisteröinti on valmis.

! HUOMAUTUS

- Jos haluat rekisteröityä maksavaksi asiakkaaksi tai muuttaa tietojasi, siirry tietokoneellasi osoitteeseen <http://www.lgtvapp.com>.

Valinta	Kuvaus
1 Kirjaudu sisään, Kirjaudu ulos	Kirjaudu Premium-palveluun tai siitä ulos.
2 Lopeta	Palaa television katseluun.
3 LG Apps	Siirtyy LG Apps -osaan.
4	Siirtyy suoraan haluamaasi LG Apps -osaan.
5 Haku	Nämä toiminnot eivät välttämättä ole saatavilla tietynä ajankohtana maasta tai laitteesta riippuen. Näissä tapauksissa näppäimet eivät välttämättä ole käytössä. Näppäimet ovat käytössä, kun palvelut ovat käytettävissä.
6 Nettilain	
7 Medialinkki	
8 Quick Apps.	Tallentaa kaikkien latausten joukosta useimmin käytetyt sovellukset. Tietoja Quick Apps -sovellusten luettelon muuttamisesta on osassa My Apps -sovellusten käyttäminen.
9 My Apps	Siirry My Apps -sovelluksiin. Voit selata kaikkia asennettuja sovelluksia, muuttaa Quick Apps -sovellusten luetteloa ja valita haluamasi sovelluksen toistettavaksi.

Kirjaudu sisään LG Apps -tilitiedoillasi.

Jotta voit käyttää LG Apps -sovelluksia tililläsi, kirjaudu sisään LG Apps -tiliisi.

- 1 Paina **Home (Aloitus)** ja avaa Aloitusvalikko.
- 2 Kirjaudu sisään painamalla punaista näppäintä. Näkyviin tulee näppäimistövalikko, jolla voit kirjoittaa tunnuksen ja salasanan.
 - Jos et ole jäsen, paina punaista näppäintä uudelleen. Voit rekisteröityä maksuttomaksi jäseneksi vain televisiosta.
- 3 Valitse siirtymisnäppäimillä kirjain tai numero ja paina **OK**.
 - Jos valitset Kirjaudu automaattisesti -kohdan, kirjaudut automaattisesti sisään, kun kytket televisioon virran.
- 4 Käytä LG Apps -sovelluksia. Voit käyttää Premium-palveluita, LG Apps -sovelluksia, My Apps -sovelluksia jne.

! HUOMAUTUS

- Voit ladata maksullisen sovelluksen enintään viiteen televisioon.

Tunnusten hallinta

- 1 Kun olet kirjautunut sisään, paina punaista näppäintä uudelleen. Ponnahdusikkuna avautuu.
- 2 Valitse siirtymisnäppäimillä haluamasi valikko- vaihtoehto ja paina **OK**.

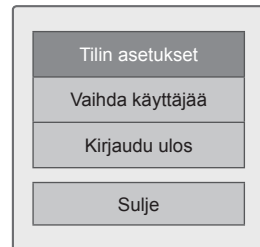

- 3 Hallinnoi tunnusta käyttämällä seuraavaa valikkoa.

Toiminto	Kuvaus
Tilin asetukset	Tarkista perustiedot, hankitut sovellukset ja televisioon asennetut sovellukset.
Vaihda käyttäjää	Muuttaa tiliä.
Kirjaudu ulos	Kirjaa ulos Premium-palveluista.

LG Apps -sovellusten käyttäminen

- 1 Paina **Home (Aloitus)** ja avaa Aloitusvalikko.
- 2 Kirjaudu sisään televisiolla.
- 3 Selaa siirtymisnäppäimillä LG Apps -kohtaan ja paina **OK**.
- 4 Muokkaa sovelluksia käyttämällä seuraavaa valikkoa.



Asetus	Kuvaus
1 Kirjaudu sisään, Kirjaudu ulos	Kirjaudu sisään tai ulos, kun haluat käyttää LG Apps -sovelluksia.
2 Haku	Tee haku My Apps -sovelluksissa.
3 My Apps	Siirry My Apps -sovelluksiin.
4 Takaisin	Siirry edelliselle näytölle.
5 Lopeta	Lopeta LG Apps.
6 Sovellusten lajittelu	<ul style="list-style-type: none"> Suosituimmat: ladatuimmat sovellukset viimeisten 7 päivän ajalla Uudet: viimeksi julkaistut sovellukset Suosituimmat maksulliset: ladatuimmat maksulliset palvelut Suosituimmat maksuttomat: ladatuimmat maksuttomat palvelut KAIKKI: aakkosjärjestys Siirtyy seuraavaan tai edelliseen sivuun P^ v-näppäimellä.
7 Sovellusluokka	Näyttää LG Apps -luokan (Kaikki, Peli, Viihde, Elämä, Opetusohjelmat, Uutiset/Tietoa).
8 Live TV	Näyttää nykyisen ohjelman.

Sovellusten ostaminen ja asennus

Kirjaudu ensin sisään sovellusten ostamista varten.

- 1 Valitse siirtymisnäppäimillä haluamasi sovellukset ja paina **OK**. Näkyviin tulee tietoja sovelluksesta.
- 2 Osta sovellus painamalla **Osta**.



Toiminto	Kuvaus
1 Kirjaudu sisään, Kirjaudu ulos	Kirjaudu sisään tai ulos, kun haluat käyttää LG Apps -sovelluksia.
2 My Apps	Siirry My Apps -sovelluksiin.
3 Takaisin	Siirry edelliselle näytölle.
4 Sovelluksen kuvaus	Näyttää nykyisen sovelluksen kuvauksen.
5 Hinta	Näyttää nykyisen sovelluksen hinnan.
6 Asenna	<p>Asenna tai osta sovellus. Voit ostaa sovelluksen tietokoneella tai televisiolla, mutta sen voi asentaa ja toistaa vain televisiossa.</p> <ul style="list-style-type: none"> Voit ostaa maksullisen sovelluksen tai rekisteröityä maksavaksi jäseneksi osoitteessa www.lgtvapp.com. Jos televisiossasi ei ole riittävästi vapaata tilaa, voit ladata sovelluksia USB-tallennuslaitteeseen. Voit toistaa, poistaa tai siirtää USB-tallennuslaitteeseen tallennetut sovellukset My Apps -näytöllä.
7 Rate this App	Arvostelee ostamasi sovellus antamalla sille tähtiä.
8 Sovelluksen tiedot	Sovelluksen tekijä/ohjelma-versio/päivytysajankohta/koko/luokitus

! HUOMAUTUS

- Jos haluat tallentaa sovelluksia USB-tallennuslaitteeseen, varmista, että se on kytketty **USB Apps USB IN** -porttiin (vain 32/37/42/47LV37**) tai **USB IN 2/USB Apps** -porttiin (paitsi 32/37/42/47LV37**).
- USB-sovelluksiksi voi tallentaa enintään 1 000 sovellusta.
- Sovellukset sisältävää USB-tallennuslaitetta ei voi käyttää muuntotyyppisten tietojen tallentamiseen.

My Apps -sovellusten käyttäminen

- 1 Avaa LG Apps kirjaututtuasi sisään.
- 2 Valitse siirtymisnäppäimillä **My Apps** ja paina **OK**.



Asetus	Kuvaus
1	Näyttää käytetyn ja käytettävissä olevan muistin määrän.
2	My Apps -sovellusten nykyinen sivunumero/sivujen määrä.
3	Näyttää ladatut sovellukset. Siirtyä edelliselle tai seuraavalle sivulle P ^ v -näppäimellä.
4	Siirtää LG Apps -sovellukset.
5	Quick Apps.
6	Kirjaudu sisään LG Apps -tiliin. Kun olet kirjautunut sisään, voit hallinnoida tunnuksen asetuksia (Tilin asetukset, Vaihda käyttäjää, Kirjaudu ulos).
7	Muokkaa My Apps -sovelluksia.
8	Poistuu My Apps -sovelluksista.
9	Siirtyä Aloitusvalikkoon.
10	Poistaa sovelluksia.

Smart Share -toiminto

USB-tallennuslaitteiden kytkeminen

Voit kytkeä USB-tallennuslaitteita, kuten USB-Flash-muistin tai ulkoisen kiintolevyn televisioon ja käyttää multimediatoimintoja (katso Tiedostojen selaus).

Kytke USB-Flash-muisti tai USB-muistikortinlukija televisioon seuraavan kuvan mukaisesti.

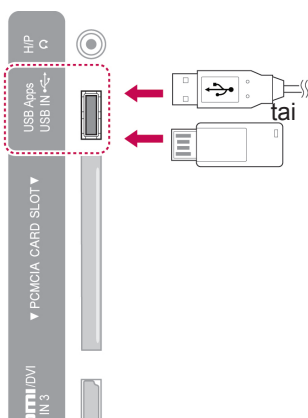

Kun irrotat USB-tallennuslaitteen, varmista, että päätät yhteyden oikein, jotta televisio tai tiedostot eivät vahingoitu.

- 1 Avaa pikavalikot painamalla **Q.MENU (Pikavalikko)**.
- 2 Valitse siirtymisnäppäimillä **USB-laite** ja paina **OK**.
- 3 Irrota USB-tallennuslaite vasta, kun viesti ilmoittaa, että se on turvallista.



VAROITUS

- Älä katkaise TV:n virtaa tai irrota USB-tallennuslaitetta, kun USB-tallennuslaite on kytketty TV:hen. Muutoin tiedostot voivat kadota tai USB-tallennuslaite vahingoittua.
- Varmuuskopioi USB-tallennuslaitteeseen tallennetut tiedostot usein, sillä tiedostot voivat kadota tai vahingoittua, eikä takuu ehkä korvaa niitä.

USB-tallennuslaitteiden käyttövinkit

- Televisio tunnistaa vain USB-tallennuslaitteet.
- Jos liität USB-tallennuslaitteen televisioon USB-jakolaitteen kautta, televisio ei välttämättä tunnista USB-tallennuslaitetta.
- Televisio ei välttämättä tunnista USB-tallennuslaitetta, joka vaatii erityisen ajurin.
- USB-tallennuslaitteen tunnistusnopeus saattaa vaihdella laitteesta riippuen.
- Käytä ainoastaan normaaleja musiikki- tai kuvatiedostoja sisältäviä USB-tallennuslaitteita.
- Käytä vain USB-tallennuslaitteita, joita on alustettu FAT 32- tai NTFS-tiedostojärjestelmään.
- Voi olla tarpeen kytkeä USB-tallennuslaite ulkoiseen virtalähteeseen, jossa on muuntaja.
- Jos televisio ei tunnista kytkettyä USB-tallennuslaitetta, vaihda kaapeli ja yritä uudelleen. Älä käytä liian pitkää kaapelia.
- Televisio ei tue kaikkia USB-tallennuslaitteita oikein.
- Voit käyttää USB-tallennuslaitetta, jossa on enintään neljä osiota.
- Voit käyttää enintään neljää USB-tallennuslaitetta samaan aikaan käyttämällä usean kortin USB-lukijaa.
- USB-tallennuslaitteen tiedoston kohdistusmenetelmä on samanlainen kuin Windows XP:ssä.
- USB-tallennuslaitteeseen tallennettua kansiota ei voi luoda tai poistaa suoraan televisiossa.
- Tiedostonimen enimmäispituus on 100 englanninkielistä merkkiä.
- Järjestelmä tunnistaa enintään 1 000 kansiota ja tiedostoa.
- Jos kansion sisällä on liikaa kansioita tai tiedostoja, se ei välttämättä toimi kunnolla.
- Ulkoisen USB-kiintolevyn suositeltu kapasiteetti on enintään 1 Tt ja USB-tallennuslaitteen enintään 32 Gt.
- Jos virransäästötoiminnolla varustettu ulkoinen USB-kiintolevy ei toimi, sammuta kiintolevy ja käynnistä se uudelleen. Lisätietoja on ulkoisen USB-kiintolevyn käyttöoppaassa.
- USB 2.0 -liittymää vanhempia USB-muistilaitteita tuetaan myös. Ne eivät kuitenkaan toimi oikein elokuvaluettelossa.
- Sähköstaattinen häiriö voi aiheuttaa USB-laitteen toimintahäiriöitä. Kytke tällöin USB-laite uudelleen.

DLNA DMP -mediasoitimen kytkeminen (Digital Living Network Alliance, Digital Media Player)

Tämä televisio pystyy näyttämään monenlaisia elokuvia, valokuvia ja musiikkitiedostoja DLNA-palvelimeltä ja se on DLNA-sertifioitu elokuvia, valokuvia ja musiikkia varten.

DLNA (Digital Living Network Alliance) on eri toimialoja yhdistävä organisaatio, johon kuuluu kulutuselektronikka-, tietokone- ja mobiililaittevalmistajia. Digital Living auttaa kuluttajia jakamaan digitaalista mediaa vaivattomasti langallisen tai langattoman kotiverkon kautta.

DLNA-sertifiointilogo helpottaa DLNA:n yhteentoimivuusohjeita noudattavien tuotteiden paikantamista. Tämä laite on DLNA:n yhteentoimivuusohjeiden version 1.5 mukainen. Kun DLNA-palvelinohjelmistoa käyttävä tietokone tai jokin muu DLNA-yhteensopiva laite liitetään tähän televisioon, joitakin ohjelmistojen tai muiden laitteiden asetusmuutoksia on ehkä tehtävä. Lisätietoja on ohjelmiston tai laitteen käyttöohjeissa.

Kohdassa Smart Share -toiminto on lisätietoja tuetuista tiedostotyypeistä ja muita ohjeita.



HUOMAUTUS

- Mukana toimitettava Nero MediaHome 4 Essentials -CD-levy on mukautettu ohjelmistoversio, joka on tarkoitettu tiedostojen ja kansioden jakamiseen vain tämän television kanssa.
- Mukana toimitettava Nero MediaHome 4 Essentials -ohjelmisto ei tue seuraavia toimintoja: koodausmuunto, etäkäyttöliittymä, television hallinta, Internet-palvelut ja Apple iTunes
- Tässä oppaassa toiminnot on kuvattu käyttämällä esimerkkinä Nero MediaHome 4 Essentials -ohjelmiston englanninkielistä versiota. Toimi oman kieliversiosi toimintojen mukaisesti.
- Jos kansion sisällä on liikaa kansioita tai tiedostoja, se ei välttämättä toimi kunnolla.
- Jos haluat käyttää DLNA-toimintoa, käytä television mukana toimitettua Nero MediaHome -ohjelmaa. Emme voi kuitenkaan taata muiden valmistajien ohjelmien moitteetonta toimintaa.
- Voit valita kanavan televisioruudussasi näkyvästä pienestä ohjelmaluettelosta.
- Tarkista verkkoasetukset, jos DLNA-toiminto ei toimi kunnolla.
- Jos Nero Media Home ei toimi normaalisti tai sen toiminnassa ilmenee virhe, DLNA-toiminto ei välttämättä toimi kunnolla. Käynnistä siinä tapauksessa Nero Media Home uudelleen. Voit ladata uusimman Nero Media Home -ohjelmaversioon napsauttamalla ohjelman vasemmassa alakulmassa olevaa kysymysmerkkiä.
- Jos verkko on epävakaata, laite saattaa toimia hitaammin tai kuvaa on ladattava toiston aikana.
- Multi Audio- ja Closed Caption -toimintoja ei tueta, kun videota toistetaan DLNA-tilassa.
- Kun DLNA-tilassa valitaan koko näyttö, saatat näytön suhde erota alkuperäisestä.
- Jos yhteen palvelimeen on yhdistetty useampi televisio DLNA-tilassa, tiedostoa ei voida välttämättä toistaa kunnolla palvelimen suorituskyvystä riippuen.
- Jos palvelin ei näytä toistoajatietoja, ruudussa näkyy "- -."

Nero MediaHome 4 Essentialsin asentaminen

Nero MediaHome 4 Essentials on Windows-käyttöjärjestelmään tarkoitettu helppokäyttöinen DLNA-palvelinohjelmisto.

Tietokoneen vaatimukset Nero MediaHome 4 Essentials -ohjelman käyttöön

- Windows® XP (Service Pack 2 tai uudempi), Windows Vista® (Service Packia ei tarvita), Windows® XP Media Center Edition 2005 (Service Pack 2 tai uudempi), Windows Server® 2003 (Service Pack 1 tai uudempi)
- Windows® 7 Home Premium, Professional, Enterprise tai Ultimate (32- ja 64-bittinen)
- 64-bittinen Windows Vista® -versio (sovellus suoritetaan 32-bittinen tilassa)
- Windows® 7, 64-bittinen versio (sovellus suoritetaan 32-bittisessä tilassa)
- Vapaa kiintolevytila: 200 Mt kiintolevytilaa normaaliin Nero MediaHome -erillisasennukseen
- 1,2 GHz:n Intel® Pentium® III- tai AMD Sempron™ 2200+ -suoritin
- Muisti: 256 Mt RAM-muistia
- Näytönohjain, jossa vähintään 32 Mt videomuistia, vähimmäistarkkuus 800 x 600 kuvapistettä ja 16-bittiset väriasetukset
- Windows® Internet Explorer® 6.0 tai uudempi
- DirectX® 9.0c -versio 30 (elokuu 2006) tai uudempi
- Verkkoympäristö: 100 Mt:n Ethernet, WLAN (IEEE 802.11g) tai nopeampi

- 1 Käynnistä tietokone.
- 2 Sulje kaikki Microsoft Windows -ohjelmat ja lopeta kaikki mahdollisesti käynnissä olevat virustorjuntaohjelmat.
- 3 Aseta Nero MediaHome 4 Essentials -CD-levy tietokoneen CD-asemaan.
- 4 Valitse **Nero MediaHome 4 Essentials**. Asennustoiminto tulee näkyviin.
- 5 Voit tuoda sarjanumeron syöttönäytön näkyviin valitsemalla **Next (Seuraava)**. Siirry seuraavaan vaiheeseen valitsemalla **Next (Seuraava)**.
- 6 Jos hyväksyt kaikki ehdot, valitse **I accept the License Conditions (Hyväksyn käyt-**

töoikeusehdot) -valintaruutu ja valitse **Next (Seuraava)**. Asennusta ei voi tehdä ilman tätä sopimusta.

- 7 Valitse **Typical (Tyypillinen)** ja sitten **Next (Seuraava)**. Asennusprosessi alkaa.
- 8 Jos haluat osallistua nimettömään tiedonkeruuseen, valitse valintaruutu ja napsauta **Next (Seuraava)** -painiketta.
- 9 Viimeistele asennus napsauttamalla **Exit (Lopeta)** -painiketta.

Tiedostojen ja kansioiden jakaminen

Kun olet asentanut Nero MediaHomen, sinun on lisättävä kansiot, jotka haluat jakaa.

- 1 Kaksoisnapsauta työpöydällä olevaa Nero MediaHome 4 Essentials -kuvaketta.
- 2 Valitse Network (Verkko) -kuvake vasemmalta ja määritä verkon nimi Network name (Verkko-nimi) -kenttään. Televisio tunnistaa antamasi verkkonimen.
- 3 Napsauta Shares (Jaetut) -kuvaketta vasemmallalla.
- 4 Valitse Local Folders (Paikalliset kansiot) -välilehti Shared (Jaetut) näytössä.
- 5 Avaa Browse Folder (Selaa kansiota) -ikkuna napsauttamalla Add (Lisää) -kuvaketta.
- 6 Valitse jaettavat tiedostot sisältävä kansio. Valittu kansio lisätään jaettujen kansioiden luetteloon.
- 7 Käynnistä palvelin napsauttamalla Start Server (Käynnistä palvelin) -kuvaketta.



HUOMAUTUS

- Jos jaetut kansiot tai tiedostot eivät näy televisiossa, valitse kansio Local Folders (Paikalliset kansiot) -välilehdessä ja valitse **Rescan Folder (Hae kansio uudelleen) More (Lisää)** -näppäimen kohdalla.
- Lisätietoja ja ohjelmistotyökaluja on osoitteessa <http://www.nero.com>.

Jaetun median toistaminen

Voit näyttää ja toistaa tietokoneeseen tai muihin DLNA-mediapalvelimiin tallennettua video-, valokuva- ja musiikkisältöä.

- 1 Paina **Home (Aloitus)** ja avaa Aloitusvalikko.
- 2 Valitse siirtymisnäppäimillä **Smart Share** ja paina **OK**.
- 3 Valitse siirtymisnäppäimillä haluamasi laite ja paina **OK**.
- 4 Valitse siirtymisnäppäimillä **DLNA**. Tämä televisio saattaa tarvita lupaa mediapalvelimelta palvelimesta riippuen.

DLNA-mediasoitimen käyttövinkit

- DLNA-toiminto ei ole käytettävissä reititimissä, jotka eivät tue ryhmälähetystä. Lisätietoja saat reitittimen käyttöoppaasta tai ottamalla yhteyttä valmistajan edustajaan.
- Mediapalvelimella olevan tiedoston toistaminen edellyttää, että televisio ja mediapalvelin on liitetty samaan tukiasemaan.
- Smart Share -tiedostovaatimukset ja -toistotoiminnot saattavat vaihdella mediapalvelimesta riippuen.
- Tiedosto-ominaisuuksissa ja mediapalvelimen ominaisuuksissa saattaa olla toistoon vaikuttavia rajoituksia.
- Videoiden pikkukuvia tuetaan vain silloin, kun DLNA-palvelin tukee niitä.
- Jos Smart Share --valikossa on musiikki-tiedosto, jota ei voi toistaa, televisio ohittaa tiedoston ja toistaa seuraavan tiedoston.
- Kansiossa olevat tiedostot voi toistaa vain, jos ne ovat samaa tyyppiä.
- Ruudulla olevat musiikki- ja videotiedostojen tiedot eivät ole välttämättä aina oikein Smart Share -valikossa.
- Tämä televisio tukee vain Nero MediaHome 4:n tekstitystiedostoja.
- Tekstitystiedostolla ja videotiedostolla on oltava sama nimi ja tiedostojen on sijaittava samassa kansiossa.
- Jos tekstitystiedostoja on lisätty hakemiston indeksoinnin jälkeen, käyttäjän on poistettava kansio jaettujen kansioden luettelosta ja lisättävä se uudelleen.
- DLNA-palvelimessa olevaa DRM/* .tp/* .trp-tiedostoa ei toisteta, kun Elokuvaluettelo on käytössä.
- MPO-tiedostoja ei toisteta, kun Valokuvaluettelo on käytössä.
- Kotiverkon tila saattaa vaikuttaa Smart Share -toiminnon toisto- ja toimintalaatuun.
- Irrotettavien tietovälineiden, kuten USB- ja DVD-asemien, tiedostojen jakaminen ei ehkä toimi oikein mediapalvelimessa.
- Kun tiedostoja toistetaan DLNA-yhteyden välityksellä, DRM-suojattuja tiedostoja ei tueta.
- Järjestelmä tunnistaa enintään 1 000 kansiota ja tiedostoa.
- Jos kansion sisällä on liikaa kansioita tai tiedostoja, se ei välttämättä toimi kunnolla.

DLNA DMR -toiminnon kytkeminen (Digital Living Network Alliance, Digital Media Render)

Tämä tukee tiedostojen etätoistoa. Yhteensopivassa laitteessa (Windows 7, matkapuhelin, jossa on PlayTo tai muu yhteensopiva DLNA-DMC-laite) olevia tiedostoja voidaan lähettää televisioon.

DMR-toiminto toimii oikein vain silloin, kun televisio ja tietokone ovat samassa lähiverkossa.

- 1 Voit toistaa tiedoston valitsemalla Windows7:n Etätoisto-toiminnon.
Toista haluamasi tiedosto napsauttamalla sitä hiiren kakkospainikkeella.
- 2 Voit toistaa tiedoston vain yhdellä televisiolla tai laitteella, vaikka useita laitteita olisi kytketty. Toistonopeus riippuu verkon tilasta.

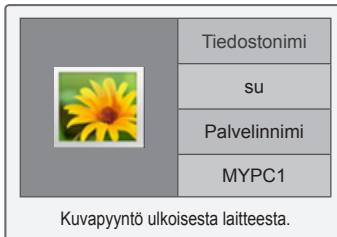

! HUOMAUTUS

- Vain osa DMC-laitteista tukee tekstitystä.
- DMR-toiminto ei välttämättä toimi oikein langattomassa verkossa.
- DMC-toiminnon hakutoiminto toimii vain videotiedostoissa.
- DMR-toiminto ei ole käytettävissä, kun toinen toiminto on käytössä (tallennus, toisto tai Smart Share -käyttö jne.).
- Katso tiedoston ohjeet tiedoston toistamiseen matkapuhelimen tai laitteen käyttöoppaasta.
- Voit muuttaa kytketyn television nimen kaksoisnapsauttamalla muutettavaa nimeä kohdassa Ohjauspaneeli > Verkko ja Internet > Tarkastele verkon tietokoneita ja laitteita. (Vain Windows 7)
- Television nimeä ei voi muuttaa, kun DMR-tiedostoa toistetaan. Muuta nimi, kun toisto on päättynyt.

Tiedostojen selaus

Käytä valokuva-, musiikki- tai elokuvalettelöjä ja selaa tiedostoja.

- 1 Kytke USB-tallennuslaite.
- 2 Paina **Home (Aloitus)** ja avaa Aloitusvalikko.
- 3 Valitse siirtymisnäppäimillä **Smart Share** ja paina **OK**.
- 4 Valitse siirtymisnäppäimillä haluamasi laite ja paina **OK**.
- 5 Valitse siirtymisnäppäimillä **Kaikki mediat**, **Elokuvaluettelo**, **Valokuvaluettelo** tai **Musiikkiluettelo** ja paina **OK**.
 - **Kaikki mediat**: näyttää kaikki tiedostoluettelon tiedostot.
 - **Elokuvaluettelo**, **Valokuvaluettelo** tai **Musiikkiluettelo**: näyttää vain yhdentyyppiset tiedostot tiedostoluettelossa.
- 6 Valitse siirtymisnäppäimillä haluamasi kansio tai tiedosto.

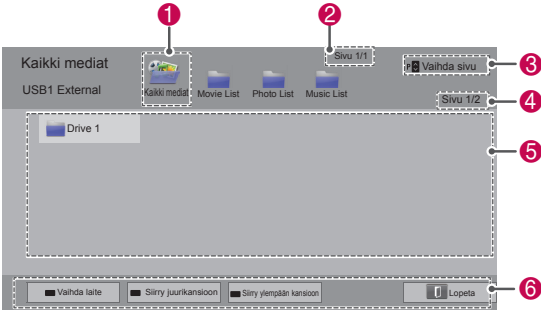

No.	Kuvaus
1	Näyttää kaikki mediakansiot.
2	Nykyinen sivunumero/sivujen määrä.
3	Siirtyä edelliselle tai seuraavalle sivulle.
4	Nykyinen sivunumero/sivujen määrä.
5	Tiedoston tiedot tai pikkukuva.
6	Kauko-ohjaimen painikkeet.

Pikkukuvan tiedot

Tyyppi	Poikkeavat tiedosto	Ei-tuetut tiedostot
Video		
Valokuva		
Musiikki		

USB-tallennuslaitteiden käyttövinkit

Tyyppi	Tuettu tiedostomuoto		
Video	<ul style="list-style-type: none"> • MPG, MPEG, DAT, TS, TRP, TP, VOB, MP4, MOV, MKV, DivX, AVI, ASF, WMV, M4V • Toistettavan elokuvatiedoston enimmäisbittinopeus: 20 Mbps (megabittia sekunnissa) • Äänimuodon bittinopeus: 32 kbps - 320 kbps (MP3) • Tuetut ulkoisen tekstityksen muodot: *.smi, *.srt, *.sub (MicroDVD, SubViewer 1.0/2.0), *.ass, *.ssa, *.txt (TMPPlayer), *.psb (Power-DivX) • Tuetut sisäisen tekstityksen muodot: vain XSUB (tämä on DivX-tiedostojen tekstityksen muoto), Text UTF-8, SRT, ASS, SSA (tämä on DivX-Plus HD -tiedostoissa käytetty tekstityksen muoto) 		
Valokuva	<ul style="list-style-type: none"> • Älä käytä asteittaista vaihtoehtoa, kun tallennat JPG-tiedostoja tietokoneellesi. • Teräväpiirtokuvien avaaminen koko ruudulle saattaa kestää jonkin aikaa. 		
	Tiedostotunnisteet	Kohde	Profiili
2D	jpeg jpg jpe	Tuettu tiedostomuoto	<ul style="list-style-type: none"> • SOF0: perustaso • SOF1: peräkäislaajennettu • SOF2: progressiivinen
		Valokuvan koko	<ul style="list-style-type: none"> • Vähintään: 64 x 64 • Enintään - normaali tyyppi: 15 360 (L) x 8 640 (K) • Progressiivinen tyyppi: 1 920 (L) x 1 440 (K)
3D (vain 3D-mallit)	mpo	Tuettu tiedostomuoto	<ul style="list-style-type: none"> • mpo
		Valokuvan koko	<ul style="list-style-type: none"> • 4:3-koko: 3,648 x 2,736 2,592 x 1,944 2,048 x 1,536 • 3:2-koko: 3,648 x 2,432
Musiikki	<ul style="list-style-type: none"> • MP3 • Bittinopeus 32 kbps - 320 kbps • Näytteenotonopeus (näytteenottotaajuus) MPEG1 layer 3: 32 kHz, 44,1 kHz, 48 kHz MPEG2 layer 3: 16 kHz, 22,05 kHz, 24 kHz *Kopiosuojattua tiedostoa ei toisteta. 		

Videoiden katselu

Videotiedostojen toistaminen TV:ssä. Televisiolla voi toistaa USB-tallennuslaitteessa olevia videotiedostoja.

- 1 Paina **Home (Aloitus)** ja avaa Aloitusvalikko.
- 2 Valitse siirtymisnäppäimillä **Smart Share** ja paina **OK**.
- 3 Valitse siirtymisnäppäimillä haluamasi laite ja paina **OK**.
- 4 Valitse siirtymisnäppäimillä **Elokuvaluett.** ja paina **OK**.
- 5 Valitse siirtymisnäppäimillä haluamasi kansio tai tiedosto ja paina **OK**.
- 6 Toista elokuva käyttämällä seuraavia valikoita/näppäimiä.



-painike	Kuvaus
Siirtymisnäppäin	Selaa tiedostoja.
OK	Toistaa korostetun tiedoston.
P ^ v	Siirtyy edelliselle tai seuraavalle sivulle.
Punainen näppäin	Vaihtaa laitetta. Vaihtaa toiseen tuloon.
Vihreä näppäin	Siirtyy juurikansioon.
Keltainen näppäin	Siirtyy ylemmän kansioon.

- 7 Ohjaa toistoa seuraavilla näppäimillä.



-painike	Kuvaus
■	Pysäyttää toiston.
▶	Toistaa videon.
	Keskeyttää toiston tai jatkaa sitä.
◀◀	Kelaa videota taaksepäin.
▶▶	Kelaa videota eteenpäin.
ja ▶▶	Toistaa videot hidastettuina.
Punainen näppäin ja < >	Valitsee kuvan suoraan. Koko tiedosto on jaettu 10 kuvaan. Tiedostosta riippuen kuvia ei välttämättä näytetä.
ENERGY SAVING	Lisää tai vähentää ruudun kirkkautta.
3D (vain 3D-mallit)	Näyttää 3D-kuvannuksen.
Q.MENU	Näyttää Asetus-valikon (Katso s.64).
AV MODE	Valitse lähde.
BACK	Piilottaa valikon näytöltä. Tuo valikko uudelleen näkyviin painamalla OK .
EXIT	Siirtyy edelliselle valikkonäytölle.

Videotiedostojen toistovinkit

- TV ei tue Motion JPEG -pakattuja tiedostoja. (Katso s.128)
- Käyttäjän luoma tekstitys ei välttämättä toimi oikein.
- Tekstityksissä ei välttämättä näytetä erikois-merkkejä tai HTML-tunnisteita.
- Tekstityksen fontin tai värin muuttamista ei tueta.
- Tekstityksiä ei ole saatavilla ei-tuetuilla kielillä.
- Videotiedostoja, joiden tekstitystiedoston koko on yli 1 Mt, ei välttämättä voida toistaa kunnolla.
- Ruudulla voi ilmetä väliaikaisia häiriöitä, kuten kuvan pysähtymistä tai nopeaa toistoa, kun äänen kieli vaihdetaan.
- Jos toistat vahingoittunutta videotiedostoa, sitä ei välttämättä toisteta oikein tai kaikki soittimen toiminnot eivät ole käytettävissä.
- Televisio ei välttämättä toista oikein joillakin koodereilla tuotettuja videotiedostoja.
- Jos tallennetussa tiedostossa ei ole videota tai ääntä, joko videota tai ääntä ei lähetetä.
- Jos televisio toistaa tallennetun tiedoston ilman videota tai ääntä, joko videota tai ääntä ei lähetetä.
- Televisio ei välttämättä toista tasaisesti videotiedostoja, joiden tarkkuus on suurempi kuin kunkin kuvan tuettu tarkkuus.
- Televisio ei välttämättä toista videotiedostoja, jotka eivät ole määrättyä tyyppiä ja muotoa.
- Televisio ei välttämättä toista GMC (Global Motion Compensation)- tai Qpel (Quarterpel Motion Estimation) -koodattuja tiedostoja.
- Televisio tukee vain 10 000 väliaritalohkoa tekstitystiedostossa.
- Televisio tukee H.264/AVC-koodekkia profiilitalosolle 4.1.
- Televisio ei tue DTS-äänikoodekkia.
- Televisio ei voi toistaa videotiedostoa, jonka koko on suurempi kuin 30 Gt.
- Jos toistat videon USB-yhteydellä, joka ei tue suurta nopeutta, videosoitin ei välttämättä toimi oikein.
- Videotiedoston ja sen tekstityksen on oltava samassa kansiossa, ja videotiedoston ja tekstityksen nimen on oltava sama.
- Televisio ei välttämättä toista tuettua muotoa olevaa videotiedostoa sen koodauksesta riippuen.
- Trick Mode -tila ei tue muita toimintoja kuin ► jos videotiedostoissa ole hakemistotietoja.
- Videotiedostoja, joiden nimet sisältävät tuntemattomia merkkejä, ei voida välttämättä toistaa.
- 3D-tilaa ei tueta 3D WMV -tiedostoille, joissa käytetään kaksitasoista suoratoistoa. (vain 3D-mallit)

Elokuvaluettelon pikavalikkovaihtoehdot

- 1 Paina **Q. MENU (Pikavalikko)**. Ponnahdusikkuna avautuu.
- 2 Valitse vaihtoehto siirtymisnäppäimillä ja paina **OK**.
- 3 Valitse siirtymisnäppäimillä jokin seuraavista vaihtoehtoista ja paina **OK**.

Aseta videon toisto.

Toiminto	Kuvaus	
Picture Size	Valitsee haluamasi kuvasuhteen videoille. <ul style="list-style-type: none"> • Koko näyttö: tiedostot toistetaan koko näytön tilassa videon kuvasuhteen mukaan. • Alkuperäinen tila: tiedostot toistetaan niiden alkuperäisessä koossa. 	
Audio Language	Muuttaa videotiedostojen audion kieliryhmää. Yhden ääniraidan sisältäviä tiedostoja ei voi valita.	
Subtitle Language	Tekstitys voidaan kytkeä päälle tai pois päältä.	
Kieli	Aktivoidaan SMI-tekstityksen aikana. Tekstityksen sisältä voi valita kielen.	
Koodisivu	Tekstityksen fontin valinta. Kun valittuna on oletusarvo, sisältö näytetään sillä kielellä, joka on valittuna kohdassa Asetus - Valikkokieli (Language).	
	Toiminto	Kuvaus
	Tekstityksen kieliryhmä	<ul style="list-style-type: none"> • Latin1: englanti, espanja, ranska, saksa, italia, ruotsi, suomi, hollanti, portugali, tanska, romania, norja, albania, gaeli, kymri, iiri, katalaani, valencia • Latin2: bosnia, puola, kroatia, tsekki, slovakia, sloveeni, serbia, unkar • Latin4: viro, latvia, liettua • Kyrillinen: bulgaria, makedonia, venäjä, ukraina, kazakki • Kreikka: kreikka • Turkki: turkki
	Sync	Jos videota ei ole synkronoitu tekstityksen kanssa, sitä voi säätää 0,5 sekunnilla.
	Position	Siirrä tekstityksen sijaintia.
	Size	Muuttaa tekstityksen fonttikokoa.
Kertaus	Otaa elokuvan toiston uudelleentoistotoiminnon käyttöön tai pois käytöstä. Käynnistyksen aikana, tiedosto kansioineen toistetaan toistuvasti uudelleen. Kun toiminto on pois käytöstä, samankaltaisesti nimettyjä tiedostoja voidaan toistaa järjestyksessä.	

**HUOMAUTUS**

- Elokuvaluettelon asetusten muutokset eivät vaikuta Valokuvaluutteluun ja Musiikkiluutteluun.
- Valokuvaluutteluun ja Musiikkiluutteluun tehdyt muutokset päivittyvät Valokuvaluutteluun ja Musiikkiluutteluun mutta ei Elokuvaluutteluun.
- Kun videotiedostoa toistetaan uudelleen pysäytyksen jälkeen, voit jatkaa toistoa pysäytyskohdasta valitsemalla Kyllä.
- Jos jatkuvat sarjatiedostot päättyvät kansioista, seuraava tiedosto toistetaan automaattisesti. Tämä ei koske tapauksia, joissa Elokuvaluuttelun **Toista**-toiminto on Päällä.

Aseta video.

Voit muuttaa videoiden esiasetuksia. (Katso KUVA-asetukset.)

Aseta ääni.

Voit muuttaa äänen esiasetuksia. (Katso ÄÄNI-asetukset.)

Aseta DivX PLUS HD

Nämä vaihtoehdot ovat käytössä vain silloin, kun toistettava tiedosto sisältää otsikon, toimituksen ja kirjattujen lukujen tiedot.

Toiminto	Kuvaus
Otsikko	Jos tiedostossa on useampi otsikko, valitse se, jonka haluat toistaa.
Toimitus	Jos tiedostossa on useampi toimitus, valitse se, jonka haluat toistaa. <ul style="list-style-type: none"> • Toimitus viittaa lukuihin perustuvan toistojärjestykseen.
Kirjattu luku	Valitse ja toista haluamasi luku.

DivX-rekisteröintikoodi

DivX-koodin rekisteröinti

DivX-rekisteröintikoodilla voit vuokrata tai ostaa uusimpia elokuvia osoitteesta www.divx.com/vod. Jotta voit toistaa vuokratun tai ostetun DivX-tiedoston, sen rekisteröintikoodin on oltava sama kuin vastaanottimesi DivX-rekisteröintikoodi.

- 1 Paina **Home (Aloitus)** ja avaa Aloitusvalikko.
- 2 Valitse siirtymisnäppäimillä **ASETUKSET** ja paina **OK**.
- 3 Valitse siirtymisnäppäimillä **ASETUS** ja paina **OK**.
- 4 Valitse siirtymisnäppäimillä **Smart Share -asetus** ja paina **OK**.
- 5 Valitse siirtymisnäppäimillä **DivX VOD Registration** ja paina **OK**.
- 6 Näytä television rekisteröintikoodi.

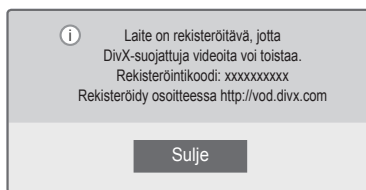

- 7 Kun olet valmis, paina **EXIT (Lopeta)**.



HUOMAUTUS

- Kun tarkistat rekisteröintikoodia, osa näppäimistä ei välttämättä toimi.
- Jos käytät toisen laitteen DivX-rekisteröintikoodia, et voi toistaa vuokrattua tai ostettua DivX-tiedostoa. Varmista, että käytät televisioksi kuuluvaa DivX-rekisteröintikoodia.
- Jos video- tai äänitiedostoja ei ole muunnettu tavallisella DivX-koodekilla, ne saattavat olla viallisia tai niitä ei voi toistaa.
- DivX VOD -koodin avulla voit aktivoida enintään kuusi laitetta yhdellä tilillä.

DivX-toiminnon rekisteröinnin peruuttaminen

Voit poistaarekisteröinnin kaikista laitteista verkko-palvelimen kautta ja estää laitteita aktivoitumasta. Poista nykyiset tunnistetiedot, jotta voit tilata uuden DivX-käyttäjätunnuksen vastaanottimelle. Kun toiminto on suoritettu, DivX DRM -tiedostoja voi katsella vasta käyttäjätunnuksen jälkeen.

- 1 Paina **HOME (Aloitus)** ja avaa Aloitusvalikko.
- 2 Valitse siirtymisnäppäimillä **ASETUKSET** ja paina **OK**.
- 3 Valitse siirtymisnäppäimillä **ASETUS** ja paina **OK**.
- 4 Valitse siirtymisnäppäimillä **Smart Share -asetus** ja paina **OK**.
- 5 Valitse siirtymisnäppäimillä **DivX Deregistration** ja paina **OK**.
- 6 Vahvista valitsemalla **Kyllä**.

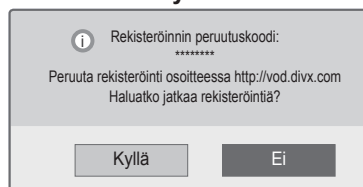

- 7 Kun olet valmis, paina **EXIT (Lopeta)**.

Valokuvien katselu

Voit katsella USB-tallennuslaitteeseen tallennettuja kuvatiedostoja. Ruutunäkymä voi perustua malliin.

- 1 Paina **Home (Aloitus)** ja avaa Aloitusvalikko.
- 2 Valitse siirtymisnäppäimillä **Smart Share** ja paina **OK**.
- 3 Valitse siirtymisnäppäimillä haluamasi laite ja paina **OK**.
- 4 Valitse siirtymisnäppäimillä **Valokuvaluett.** ja paina **OK**.
- 5 Valitse siirtymisnäppäimillä haluamasi kansio tai tiedosto ja paina **OK**.
- 6 Katsele valokuvia käyttämällä seuraavia valikoita/näppäimiä.



-painike	Kuvaus
Siirtymisnäppäin	Selaa tiedostoa.
OK	Näyttää korostetun tiedoston.
P ^ v	Siirtyy edelliselle tai seuraavalle sivulle.
Punainen näppäin	Vaihtaa laitetta. Vaihtaa toiseen tuloon.
Vihreä näppäin	Siirtyy juurikansioon.
Keltainen näppäin	Siirtyy ylempään kansioon.

- 7 Valokuvien katseluun on seuraavat vaihtoehdot.

- Kuva saattaa poiketa tv-laitteestasi.



Toiminto	Kuvaus
Diaesitys	Käynnistää tai pysäyttää diaesityksen. Kaikki valitussa kansiossa olevat valokuvat näytetään diaesityksessä. Aseta diaesityksen nopeus valitsemalla Asetus.
BGM (taustamusiikki)	Taustamusiikki päällä/pois. Aseta taustamusiikin kansio valitsemalla Asetus.
(Värisuodin) (vain plasmatelevisio)	Näyttää valitun kuvan valinnalla Alkuperäinen, Monotoninen, Seepia, Öljymaalaus tai Vinjetointi.
(Kierrä)	Kääntää valokuvaa myötäpäivään (90°, 180°, 270°, 360°). HUOMAUTUS • Vain rajoitettua kuvan kokoa tuetaan. Et voi kääntää kuvaa, jos käännetyyn kuvan leveyden tarkkuus on suurempi kuin tuettu tarkkuus.
	Näyttää valokuvan koko näytössä tai alkuperäisessä tilassa.
ENERGY SAVING (Virransäästö)	Lisää tai vähentää ruudun kirkkautta.
3D (vain 3D-mallit)	Näyttää 3D-kuvat.
Toiminto	Näyttää Asetus-valikon (Katso s.67).
Piilota	Asetusikkuna piilotetaan. Näytä asetukset painamalla OK .
Lopeta	Siirtyy edelliselle valikkonäytölle.

Valokuvaluettelon pikavalikkovaihtoehdot

- 1 Paina **Q. MENU (Pikavalikko)**.
Ponnahdusikkuna avautuu.
- 2 Valitse vaihtoehto siirtymisnäppäimillä ja paina **OK**.
- 3 Valitse siirtymisnäppäimillä jokin seuraavista vaihtoehtoista ja paina **OK**.

Aseta valokuvanäkymä.

Toiminto	Kuvaus
Esitysnopeus	Valitsee diaesityksen nopeuden (Nopea, Normaali, Hidas).
BGM	<p>Valitsee musiikkikansion taustamusiikille. Valitse Toista tai Satunnainen.</p> <div style="border: 1px solid black; padding: 5px;"> <p>! HUOMAUTUS</p> <ul style="list-style-type: none"> • Kansiota ei voi vaihtaa taustamusiikin toiston aikana. </div>

! HUOMAUTUS

- Valokuvaluettelon asetusten muutokset eivät vaikuta Elokuvaluettelon ja Musiikkiluettelon.
- Valokuvaluettelon ja Musiikkiluettelon tehdyt muutokset päivittyvät Valokuvaluettelon ja Musiikkiluettelon, mutta eivät Elokuvaluettelon.

Aseta video.

Voit muuttaa videoasetuksia. (Katso KUVA-asetukset.)

Aseta ääni.

Voit muuttaa ääniasetuksia. (Katso ÄÄNI-asetukset.)

Musiikin kuuntelu

- 1 Paina **Home (Aloitus)** ja avaa Aloitusvalikko.
- 2 Valitse siirtymisnäppäimillä **Smart Share** ja paina **OK**.
- 3 Valitse siirtymisnäppäimillä haluamasi laite ja paina **OK**.
- 4 Valitse siirtymisnäppäimillä **Musiikkiluettelo** ja paina **OK**.
- 5 Valitse siirtymisnäppäimillä haluamasi kansio tai tiedosto ja paina **OK**.
- 6 Toista musiikkia käyttämällä seuraavia valikoita/näppäimiä.



-painike	Kuvaus
Siirtymisnäppäin	Selaa tiedostoja.
OK	Toistaa korostetun tiedoston.
P ^ v	Siirty edelliselle tai seuraavalle sivulle.
Punainen näppäin	Vaihtaa laitetta. Vaihtaa toiseen tuloon.
Vihreä näppäin	Siirty juurikansioon.
Keltainen näppäin	Siirty ylempään kansioon.
Sininen näppäin	Avaa musiikkisoittimen. Se on käytössä musiikkia toistettaessa.

- 7 Ohjaa toistoa seuraavilla näppäimillä.



-painike	Kuvaus
■	Pysäyttää toiston.
▶	Toistaa musiikkitiedoston.
	Keskeyttää toiston tai jatkaa sitä.
◀	Siirty edelliseen tiedostoon.
▶	Siirty seuraavaan tiedostoon.
< >	Osoittaa kursoria.
ENERGY SAVING (Virransäästö)	Lisää tai vähentää ruudun kirkkautta.
Q.MENU	Näyttää Asetus-valikon (Katso s.69).
BACK	Asetusikkuna piilotetaan. Näytä asetukset painamalla OK .
EXIT	Siirty edelliselle valikkonäytölle.

Musiikkitiedostojen toistovinkit

- Yksikkö ei tue MP3-tiedostoja, joissa on ID3-tunnisteet.

Musiikkiluettelon pikavalikkovaihtoehdot

- 1 Paina **Q. MENU (Pikavalikko)**. Ponnahdusikkuna avautuu.
- 2 Valitse vaihtoehto siirtymisnäppäimillä ja paina **OK**.
- 3 Valitse siirtymisnäppäimillä jokin seuraavista vaihtoehdoista ja paina **OK**.

**HUOMAUTUS**

- Elokuvaluettelon asetusten muutokset eivät vaikuta Valokuvaluettelon ja Musiikkiluettelon.
- Valokuvaluettelon ja Musiikkiluettelon tehdyt muutokset päivittyvät Valokuvaluettelon ja Musiikkiluettelon.

Aseta äänentoisto.

Valitse Toista tai Satunnainen.

Aseta ääni.

Voit muuttaa ääniasetuksia. (Katso ÄÄNI-asetukset.)

**HUOMAUTUS**

- Televisio ei toista kopiosuojattuja tiedostoja.
- Jos televisiota ei käytetä vähään aikaan toiston aikana, tietoruutu tulee näkyviin näytönsäästäjäksi, jotta pikselit eivät vaurioidu (image burn).
Pala Musiikkiluettelon painamalla **OK**.

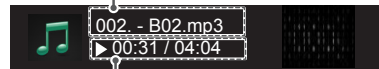
Tiedostonimi

kulunut aika / kesto

DVR-toiminto

(Vain plasmatelevisio)

(Tämä toiminto on käytössä vain Suomessa, Ruotsissa, Norjassa, Tanskassa, Espanjassa, Venäjällä, Ukrainassa ja Kazakstanissa.)

Varotoimenpiteet käytettäessä USB-laitetta



HUOMAUTUS

- Ainoastaan USB-tallennuslaite on tunnistettavissa.
- Jos USB-tallennuslaite liitetään USB-jakolaitteen kautta, laitetta ei tunnisteta.
- Automaattista tunnistusohjelmaa käyttävän USB-tallennuslaitteen tunnistaminen saattaa epäonnistua.
- USB-muistilaitetta, joka käyttää sen omaa ajuria ei ehkä tunnisteta.
- Jos käytössä on useita osioita tai kortinlukija, samanaikaisesti voidaan tunnistaa neljä muistikorttia.
- USB-muistilaitteen tunnistusnopeus riippuu jokaisesta laitteesta itsestään.
- Älä sammuta televisiota tai irrota USB-laitetta kytkettynä olevan USB-tallennuslaitteen ollessa käytössä. Jos laite irrotetaan äkillisesti, tallennetut tiedostot tai USB-muistilaitte voi vahingoittua.
- Kytke virta USB-muistilaitteeseen, joka tarvitsee ulkoisen virranlähteen. Muussa tapauksessa laitetta ei ehkä tunnisteta.
- Liitä USB-laite USB:n valmistajan toimittamalla kaapelilla. Mikäli liitettävä kaapeli ei ole USB:n valmistama tai se on äärimmäisen pitkä, laitetta ei ehkä tunnisteta.
- Muutamia USB-tallennuslaitteita ei välttämättä tueta tai ne eivät toimi oikein.
- Televisio näyttää enintään 128 merkkiä tiedostonimestä.
- Varmuuskopioi tärkeät tiedostot, koska USB-laitteella olevat tiedot voivat vahingoittua. Tietojen hallinta on kuluttajan vastuulla ja näin ollen valmistaja ei korvaa tietojen vahingoittumista.
- USB-kiintolevyn suositeltu kapasiteetti on vähintään 40 Gt ja enintään 1 Tt.
- Kaikki yli suositellut kapasiteetin omaavat laitteet eivät ehkä toimi oikealla tavalla.
- Videon toistaminen ei välttämättä onnistu

sellaisen USB-liitännän kautta, joka ei tue suuren nopeuden käyttöä.

- USB 2.0 -liittymää vanhempia USB-muistilaitteita tuetaan myös. Ne eivät kuitenkaan toimi oikein elokuvaluettelossa.
- Ylläpidä ulkoisen kiintolevyn vakautta käyttämällä kiintolevyn analyysityökalua, jotta varmistat sen tasaisen toiminnan.
- Kiintolevyn analyysityökalu tarkistaa kiintolevyn suorituskyvyn: kirjoitus- ja lukunopeuden, käyttöajan ja vakauden. Kun kiintolevyn analyysityökalu on ladattu, sillä voi tehdä hakuja verkkosivustosta.
- DVR-USB-kiintolevy tukee vain SSD- ja HDD-levytyyppejä. (USB-muistia ei tueta.)
- SSD (Solid State Drive) -kiintolevyssä on rajoitettu määrä kirjoitus- ja poistovaiheita. Tälle tuotteelle suositellaan HDD (Hard Disk Drive) -kiintolevyä.

Timeshift (suoran lähetyksen keskeytys ja uudelleentoisto)

Tällä toiminnolla televisio voi tallentaa automaattisesti suoraa lähetystä ja tarjota sen katseltavaksi milloin tahansa.

Kun Timeshift on käytössä, voit keskeyttää tavallisen televisionkatselun ja siirtyä siinä taaksepäin milloin tahansa ilman, että menetät hetkeäkään suorasta lähetyksestä.

Timeshift- ja tallennustoiminnot eivät välttämättä toimi, jos signaalinvoimakkuus on heikko.

Toiminto suoritetaan vasta, kun USB-laite on alustettu.

USB-tallennuslaitteiden kytkeminen

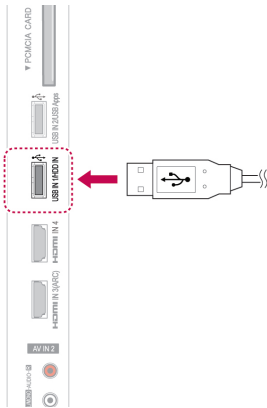

- 1 Kytke USB-laite **USB IN 1/HDD IN** -liitäntään television sivulla.
- 2 Jos käytät USB-laitetta (yli 40 Gt) DVR-tallennukseen, suorita USB-muistiyksikön alustus.

! HUOMAUTUS

- Alustaa DVR-tallennusta varten USB-liitännällä levytilassa kytketyn kiintolevyn.
- Tämä otetaan käyttöön vain, kun DVR-tallennukseen käytettävä USB-kiintolevy on kytketty.
- Kun USB-muistiyksikön alustus suoritetaan, kaikki USB-laitteeseen tallennetut tiedot poistetaan.
- Kun USB-muistiyksikön alustus on käynnissä, älä irrota USB-laitetta. Irrottaminen voi aiheuttaa häiriöitä televisioon ja tallennuslaitteeseen.

USB-muistiyksikön alustus

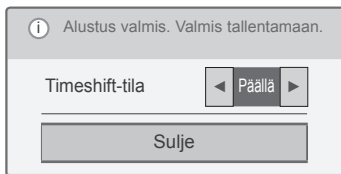
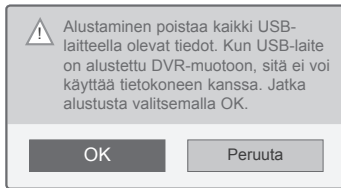
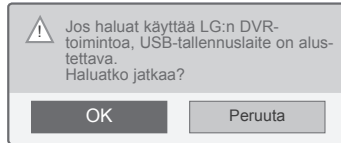

- 1 Kytke alustamaton USB-laite DVR-tallennusta varten ja alusta USB-laite painamalla **REC (Tallenna)**.
- 2 Valitse siirtymisnäppäimillä **OK** ja paina **OK**.
- 3 Valitse siirtymisnäppäimillä **Päällä** tai **Pois** ja paina **OK**.

! HUOMAUTUS

- Kun alustus on valmis, näkyviin tulee valmistumisesta ilmoittava ponnahdusikkuna ja USB-kiintolevy on käytettävissä DVR-tallennukseen.
- Alustusaika saattaa vaihdella USB-laitteen kapasiteetista riippuen.
- Tietokone ei tunnista alustettua USB-laitetta.
- Kun alle 40 Gt:n USB-laite on kytketty, USB-muistiyksikön alustusta ei käynnistetä.
- Varmuuskopiointiin käytettävän ulkoisen kiintolevyn suurin tuettu koko on 1 Tt.

Timeshift-tilan muutos DVR-tallennusta käytettäessä

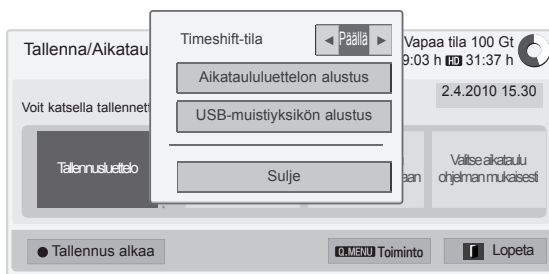

- 1 Kun olet kytkenyt USB-laitteen, paina **OK**-näppäintä.
- 2 Avaa DVR-asetusvalikko painamalla keltaista näppäintä ja paina **Q.MENU (Pikavalikko)**.
- 3 Valitse siirtymisnäppäimillä **Timeshift-tila** ja paina **OK**.
- 4 Valitse siirtymisnäppäimillä **Päällä** tai **Pois** ja paina **OK**.
- 5 Kun olet valmis, paina **EXIT (Lopeta)**. Voit palata edelliseen valikkoon painamalla **BACK (Takaisin)**.

USB-laitteen uudelleenalustaminen DVR-tallennusta käytettäessä

- 1 Kun olet kytkenyt USB-laitteen, paina **OK**-näppäintä.
- 2 Avaa DVR-asetusvalikko painamalla keltaista näppäintä ja paina **Q.MENU (Pikavalikko)**.
- 3 Valitse siirtymisnäppäimillä **USB-muistiyksikön alustus** ja paina **OK**.
- 4 Kun olet valmis, paina **EXIT (Lopeta)**. Voit palata edelliseen valikkoon painamalla **BACK (Takaisin)**.

Menu	Kuvaus
Tallennusluettelo	Siirtyy Tallennusluetteloon.
Ajastuslista	Siirtyy Ajastuslistaan.
Valitse aikataulu päivämäärän mukaan	Siirtyy Ajoitukseen.
Valitse aikataulu ohjelman mukaisesti	Määritä ajastintallennus siirtymällä ohjelmaoppaaseen.

Timeshift-toiminnon eteneminen

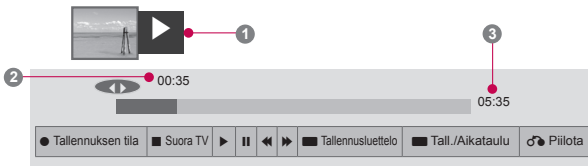

- 1 Kun olet kytkenyt USB-laitteen, paina **OK**-näppäintä.
- Kun Timeshift-käynnistyy, ruudun alareunassa näkyy etenemispalkki, joka osoittaa tallennuksen nykyisen tilan.
- Piilota etenemispalkki painamalla **BACK** tai tuo etenemispalkki näkyviin painamalla **OK**.
- Toiminto jatkuu, vaikka Timeshift-toiminnon aikana vaihdetaan ohjelmaa.

Etenemispalkki

Toiminto näyttää, mikä Timeshift-katselu on mahdollista, nykyisen ruutunäytön ja suoran lähetyksen tilanteen.

- 1 Esikatselu
- 2 Toiston nykyinen sijainti ja etenemisen aika
- 3 Timeshift-toiston etenemisen kokonaisaika
 - ▶ Toisto
 - ▶▶ Kelaus eteenpäin
 - ◀◀ Kelaus taaksepäin
 - ▬ Tauko
 - ↶ Suora katselu +
 - ↷ Suora katselu -
 - ▬▶ Näyttö kerrallaan
 - ▶ Hidas toisto



HUOMAUTUS

- Kiintolevytilan säästämiseksi mitään ei tallenneta, jos signaalia ei ole.
- Timeshift-tilaa voi käyttää enintään 2 tunnin ajan.
- Ohjelmaa tai tuloa ei voi muuttaa tallennuksen aikana.
- Kun virta kytketään, kiintolevyn alustukseen saattaa kulua enintään 3 minuuttia.
- Ohjelman tallennus tai tallennetun ohjelman toisto ei välttämättä toimi, jos ohjelma on kopiosuojattu.
- Väliittömäksi toistoajaksi on asetettu 3 tuntia ja tuettu enimmäisaika on 5 tuntia.
- Yli 18 minuutin tallenteille luodaan pikkukuvia 3 minuutin välein ja alle 18 minuutin tallenteille joka 1 - 3 minuutin välein.
- Yhdelle näytölle luodaan enintään 6 pikkukuvaa.
- DVR on käytettävissä DTV-kanavalla.
- Radio- tai satelliittiohjelmiä ja joitakin salattuja ohjelmiä ei voi tallentaa.
- Voit tallentaa ja katsella DTV-ohjelmiä 3D-muodossa.

Toisto Timeshift-toiston aikana

Seuraavat vaihtoehdot ovat käytettävissä Timeshift-toiston aikana:

Kaukosäätimen käyttäminen

Voit toistaa väliaikaisesti tallennetun osan eri tavoin Timeshift-toiston aikana.

-painike	Kuvaus
◀▶	Paina toiston aikana toistuvasti REW (◀)- tai FF (▶) -näppäintä toiston nopeuttamiseksi. - Aina, kun painat näppäintä, haun nopeus lisääntyy yhdellä vaiheella (Neljä vaiheeseen saakka).
⏸▶	Paina toiston aikana Pause (⏸) (Tauko) -näppäintä. - Taukonäyttö tulee näkyviin. - Aina, kun painat Pause (⏸) (Tauko) -näppäintä taukonäytössä, kuva siirtyy näyttö kerrallaan (⏸▶). - Paina Pause (⏸) (Tauko) -näppäintä ja vaihda sitten hidastukseen painamalla FF (▶) -näppäintä (▶▶).
<>, OK	Kun siirät osoitinta siirtymäpainikkeilla (<>) toiston aikana ja painat sitten OK -näppäintä, kuva toistetaan näytössä, jossa osoitin sijaitsee. (↶:↷)
Suora TV	Voit katsella tämänhetkistä suoraa lähetystä painamalla Suora TV -painiketta toiston aikana.

TALLENNUS

Käytä tätä toimintoa, jos et voi katsella ohjelmaa sen esitys aikana.

Tallennuksen aloitus/pysäytys

Voit tallentaa ohjelman, jota katselet.

Tallennuksen aloitus

- 1 Aloita tallennus painamalla **REC**.

Tallennuksen pysäyttäminen

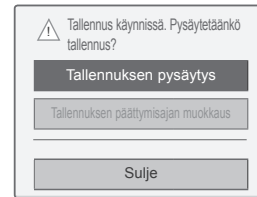

- 1 Pysäytä tallennus painamalla **REC**.
- 2 Valitse siirtymisasetuksilla **Tallennuksen pysäytys** ja paina **OK**.

! HUOMAUTUS

- Voit pysäyttää tallennuksen myös painamalla **STOP** (■).

Muuta tallennuksen lopetusaikaa.

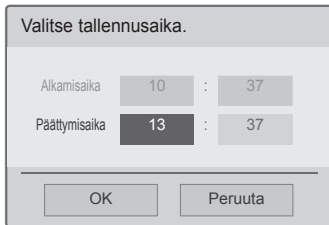
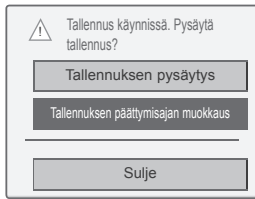

- 1 Paina tallennuksessa **REC (Tallenna)**.
- 2 Valitse siirtymisnäppäimillä **Tallennuksen päättymisajan muokkaus** ja paina **OK**.
- 3 Valitse siirtymisnäppäimillä tallennuksen päättymisaika ja paina **OK**.



HUOMAUTUS

- Jos käytettävissä oleva tallennustila ei riitä, tallennus pysähtyy automaattisesti.
- Alle 10 sekunnin tallennuksia ei tallenneta.
- Tallennuksen enimmäisaika on 5 tuntia.
- Jotta levytilaa säästyy lähetyksiä tallennettaessa, tietoja ei tallenneta, jos signaalia ei ole.
- Tallennustoiminto ei käynnisty kopiosuojattujen ohjelmien kohdalla.
- Näytetty aika saattaa poiketa hiukan todellisesta ajasta.
- Jos signaalia ei ole tai videolähdettä katsellaan, näytetty aika saattaa poiketa hiukan todellisesta ajasta.



VAROITUS

- Lähetyksmateriaalit ovat tekijänoikeuden suojaamia, ja tiettyjen lähetyksmateriaalien toistaminen on sallittua ainoastaan tekijänoikeuden omistajan luvalla.
- Tällä tallentimella tekemäsi ääni- ja videotallenteet ovat ainoastaan henkilökohtaiseen käyttöösi. Et saa myydä, lainata tai vuokrata niitä muille.

AIKATAULUTA

Ajoitus

Tämä toiminto on helppo määrittää asetetulle tallennukselle. Ajastintallennus on määritetty.

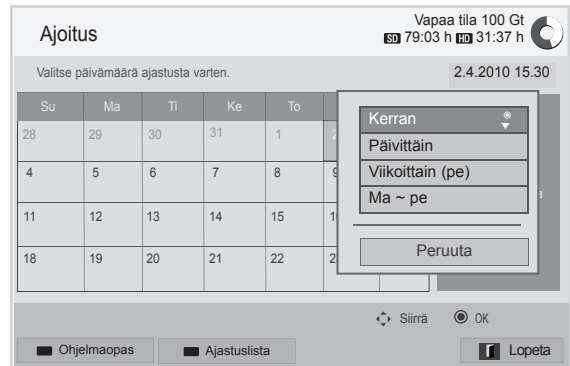

- 1 Kun olet kytkenyt USB-laitteen, paina **OK**-näppäintä.
- 2 Paina keltaista näppäintä.
- 3 Valitse siirtymisnäppäimillä **Valitse aikataulu päivämäärän mukaan** ja paina **OK**.
- 4 Valitse siirtymisnäppäimillä päivämäärä ja paina **OK**.
- 5 Valitse siirtymisnäppäimillä Toista vaihtoehto ja paina **OK**.
- 6 Valitse siirtymisnäppäimillä aikataulutyyppi, aika ja ohjelma ja paina **OK**.
- 7 Kun olet valmis, paina **EXIT (Lopeta)**. Voit palata edelliseen valikkoon painamalla **BACK (Takaisin)**.

Ajastuslista

Tällä toiminnolla näytetään ajastettu ohjelma. Voit tallentaa enintään 30 ohjelmaa.

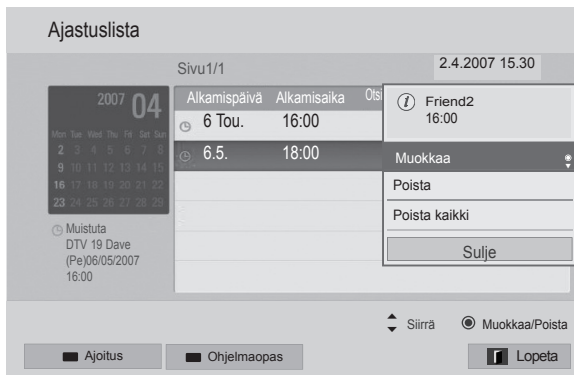
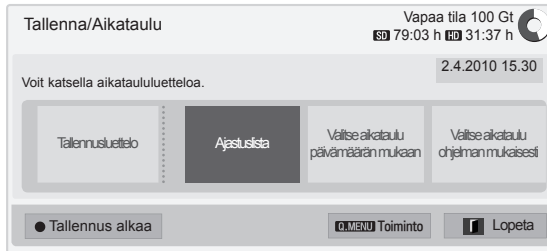

- 1 Kun olet kytkenyt USB-laitteen, paina **OK**-näppäintä.
- 2 Paina keltaista näppäintä.
- 3 Valitse siirtymisnäppäimillä **Ajastuslista** ja paina **OK**.
- 4 Valitse siirtymisnäppäimillä haluttu ohjelma ja paina **OK**.
- 5 Kun olet valmis, paina **EXIT (Lopeta)**.
Voit palata edelliseen valikkoon painamalla **BACK (Takaisin)**.

Menu	Kuvaus
Muokkaa	Muokkaa kohtien Alkamispäivä/ Alkamisaika/Päätymisaika/ Otsikko/Kertaus sisältöä. Muokattu sisältö on tallennettava painamalla BACK . Tämä toiminto ei ole käytössä ajastetuissa muistutuksissa.
Poista	Poistaa valitun kohteen luettelosta.
Poista kaikki	Poistaa kaikki kohteet luettelosta.
Sulje	Sulkee ponnahdusvalikon.

Aikataululuettelon alustus

Tällä toiminnolla nollataan ajastuslista.

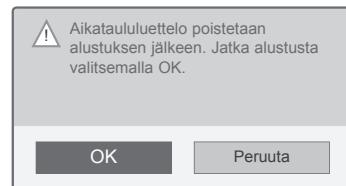
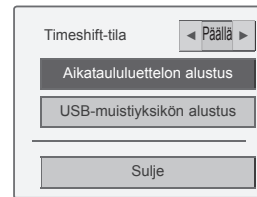

- 1 Kun olet kytkenyt USB-laitteen, paina **OK**-näppäintä.
- 2 Avaa DVR-asetusvalikko painamalla keltaista näppäintä ja paina **Q.MENU (Pikavalikko)**.
- 3 Valitse siirtymisnäppäimillä **Aikataululuettelon alustus** ja painas **OK**.
- 4 Valitse siirtymisnäppäimillä **OK** ja paina **OK**. Aloita aikataululuettelon alustus.
- 5 Kun olet valmis, paina **EXIT (Lopeta)**.
Voit palata edelliseen valikkoon painamalla **BACK (Takaisin)**.

Ohjelmaopas

Tämä toiminto on helppo määrittää ajastetulle tallennukselle. (Katso EPG).

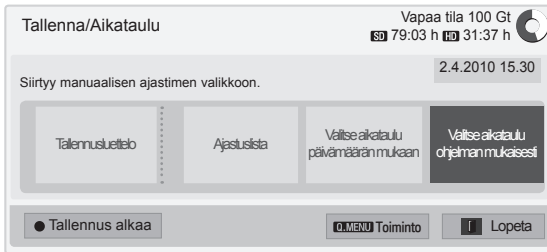

- 1 Kun olet kytkenyt USB-laitteen, paina **OK**-näppäintä.
- 2 Paina keltaista näppäintä.
- 3 Valitse siirtymisnäppäimillä **Valitse aikataulu ohjelman mukaisesti** ja paina **OK**.
- 4 Valitse siirtymisnäppäimillä ohjelma ja paina **OK**.
- 5 Kun olet valmis, paina **EXIT (Lopeta)**.

Voit palata edelliseen valikkoon painamalla **BACK (Takaisin)**.

! HUOMAUTUS

- Kopiosuojattuja ohjelmia ei voi tallentaa.

ⓘ Kopiosuojattu ohjelma: tallennus epäonnistui.

- Kun tallennetaan heikkolaatuisesta ulkoisesta lähteestä, tallennuksen laatu ei ole paras mahdollinen.
- Manuaalisen tallennuksen enimmäisaika on 5 tuntia ja vähimmäisaika 2 minuuttia.
- Jos lähetysasema lähettää väärät aikatiedot, ajastettu tallennus saattaa epäonnistua.
- Jos avausajalle ja ajastetulle tallennukselle on asetettu eri ohjelmat samaan ajankohtaan, television virta kytketään ajastetun tallennuksen ohjelmaa varten.
- Jos katkaiset virran tallennuksen aikana, tallennettava ohjelma ei välttämättä tallennu. Siksi on hyvä painaa **STOP (■)**-näppäintä ja tarkistaa varattujen/tallennettujen luettelo ja katkaista sitten virta.
- Tallennusta ei voi varata alle 10 sekunnin ajalle.
- Koska Tallenna- ja Muistuta-toimintojen ohjelman otsikko ja aika perustuvat lähetysaseman lähettämiin tietoihin, ne saattavat poiketa todellisista lähetysaseman tilanteesta riippuen.
- Tallennusaika saattaa vaihdella tulosignaalin tarkkuuden tai USB-kiintolevyn kapasiteetin mukaan.
- Kun ajastetun tallennuksen on määrä alkaa ja television virta on katkaistu, televisio kytkee virran tallennuksen vaatimaan osaan ja jatkaa ajastukseen.
- Kun ajastetun tallennuksen on määrä alkaa ja välitön tallennus on käynnissä, sillä hetkellä tallennettavan ohjelman tallennus pysäytetään ja tallennetaan, ja sen jälkeen jatketaan ajastettua tallennusta.
- Jos television johto irrotetaan tai sen virta katkaistaan, ajastettu tallennus ei toimi.

TALLENNUSLUETTELO

Näet kaikkien tallennettujen ohjelmien luettelon samasta paikasta.

USB-laitteeseen tallennettu ohjelma voidaan toistaa.

Tallennusluettelo

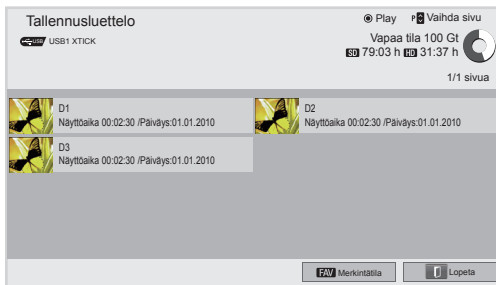

- 1 Kun olet kytkenyt USB-laitteen, paina **OK**-näppäintä.
- 2 Paina vihreää näppäintä ja valitse **Tallennusluettelo**.
- 3 Valitse siirtymisnäppäimillä tallennettu ohjelma ja paina **OK**.
- 4 Kun olet valmis, paina **EXIT (Lopeta)**.

Voit palata edelliseen valikkoon painamalla **BACK (Takaisin)**.

! HUOMAUTUS

- Jos levyllä on viallinen sektori, tallennusluettelon kohde tai kaikki kohteet saatetaan poistaa.
- Tallennusluettelon tallennusten enimmäismäärä on 200. Kun tallennuksia on 200, et voi tallentaa uusia ohjelmia.
- Kun koko tallennus toistetaan, ruutu on pysähtyneessä tilassa 10 sekuntia ja lopettaa toiston sen jälkeen automaattisesti.
- Tallennus voidaan toistaa myös tallennuksen tai ajastetun tallennuksen aikana.
- Tallennuksen toiston aikana kiintolevystä voi kuulua ääntä.
- Tällä ei ole merkitystä tuotteen suorituskyvyn ja luotettavuuden kannalta, ja on normaalia että kiintolevystä kuuluu ääntä.
- Toisessa televisiossa tallennettua ohjelmaa ei voi toistaa tässä televisiossa tekijänoikeussyistä. Jos yrität toistaa toisessa televisiossa tallennettua ohjelmaa tässä televisiossa, näyttöön tulee musta kuva.

Merkintätila

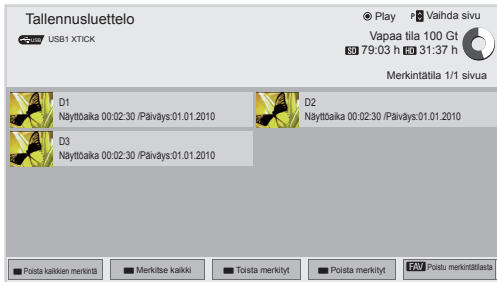

- 1 Kun olet kytkenyt USB-laitteen, paina **OK**-näppäintä.
- 2 Paina vihreää näppäintä ja valitse **Tallennusluettelo**.
- 3 Merkitse tallennettu ohjelma painamalla **FAV (Suosikit)**.
- 4 Valitse tallennettu ohjelma siirtymisnäppäimillä.
- 5 Toista merkitty tallennettu ohjelma painamalla keltaista näppäintä.

-painike	Kuvaus
Punainen näppäin	Poista kaikkien merkintä: poista merkittyjen tallennettujen ohjelmien merkinnät.
Vihreä näppäin	Merkitse kaikki: merkitse kaikki luettelossa olevat tallennetut ohjelmat.
Keltainen näppäin	Toista merkityt: toista ensimmäinen valittu tiedosto. Kun tallennetun ohjelman toisto päättyy, seuraava valittu tiedosto toistetaan automaattisesti.
Sininen näppäin	Poista merkityt: poista merkityt tallennetut ohjelmat.
FAV	Poistu merkintätilasta.

Tallennettujen ohjelmien toistaminen

Voit toistaa valitun ohjelman tallennusluettelosta.



- 1 Kun olet kytkenyt USB-laitteen, paina **OK**-näppäintä.
- 2 Paina vihreää näppäintä ja valitse **Tallennusluettelo**.
- 3 Valitse siirtymisnäppäimillä tallennettu ohjelma ja paina **OK**.
- 4 Paina vihreää näppäintä, valitse **Asetus** ja paina **OK**.
- 5 Kun olet valmis, paina **EXIT (Lopeta)**.

Voit palata edelliseen valikkoon painamalla **BACK (Takaisin)**.

Menu	Kuvaus
Toista edellisestä toistokohdasta.	Jatkaa toistoa aiemman pysäytyksen kohdasta.
Toista alusta	Valittujen tallennettujen ohjelmien toisto.
Nimeä uudelleen	Nimeä ohjelma uudelleen.
Poista	Poista ohjelma.

Etenemispalkki

Toiminto näyttää, mikä tallennettujen ohjelmien katselu on mahdollista, nykyisen ruutunäytön ja suoran lähetyksen tilanteen.

- 1 Esikatselu
- 2 Toiston nykyinen sijainti ja etenemisen aika
- 3 Tallennetun ohjelman etenemisen kokonaisaika

-  Toisto
-  Kelaus eteenpäin
-  Kelaus taaksepäin
-  Tauko
-  Suora katselu +
-  Suora katselu -
-  Näyttö kerrallaan
-  Hidas toisto
-  (Sininen) Aloita toistoväli
-  (Keltainen) Aloita muokkausjakso
-  (Sininen) Lopeta toistoväli
-  (Keltainen) Lopeta muokkausjakso
-  Toistoväli

Kauko-ohjaimen käyttäminen

Voit muokata erilaisia asetuksia tallennetun ohjelman toiston aikana.

-painike	Kuvaus
◀ ▶	Paina toiston aikana toistuvasti REW (◀)- tai FF (▶) -näppäintä toiston nopeuttamiseksi. - Aina, kun painat näppäintä, haun nopeus lisääntyy yhdellä vaiheella (Neljä vaiheeseen saakka).
Vihreä näppäin	Asetus: määritä tallennettujen tiedostojen video- ja ääniasetukset painamalla vihreää näppäintä.
Keltainen näppäin	Clip-Edit: Paina keltaista näppäintä aloituskohdassa, josta haluat aloittaa muokkausjakson ja paina sitä uudelleen lopetuskohdassa. Tallenna valitsemalla Kyllä. - Muokkausjakson alussa on merkintä A ja muokkausjakson lopussa merkintä B ruudun alareunassa olevassa etenemispalkissa. Muokkausjakson alku ja loppu voidaan määrittää sekä eteen- että taaksepäin siirryttäessä. - Alle 10 sekunnin aikaväliä ei voi tallentaa.
Sininen näppäin	Toisto: Paina sinistä näppäintä aloituskohdassa, josta haluat aloittaa toistovälin ja paina sitä uudelleen lopetuskohdassa. Voit peruuttaa toistovälin painamalla sinistä näppäintä vielä kerran. - Toistovälin alussa on merkintä A ja toistovälin lopussa merkintä B ruudun alareunassa olevassa etenemispalkissa. Toistovälin alku ja loppu voidaan määrittää sekä eteen- että taaksepäin siirryttäessä. - Alle 10 sekunnin aikaväliä ei voi määrittää. - Kun toistoväli peruutetaan, televisio palaa normaaliin toistoon aikavälin loppupisteestä.
II ▶	Paina toiston aikana Pause (II) (Tauko) -näppäintä. - Taukonäyttö tulee näkyviin. - Aina, kun painat Pause (II) (Tauko) -näppäintä taukonäytössä, kuva siirtyy näyttö kerrallaan (II ▶). - Paina Pause (II) (Tauko) -näppäintä ja vaihda sitten hidastukseen painamalla FF (▶▶) -näppäintä (I ▶). - Jos et paina mitään näppäintä 10 minuuttiin tauon jälkeen, televisio palaa toistoon.
< >, OK	Kun siirät osoitinta siirtymispainikkeilla (< >) toiston aikana ja painat sitten OK-näppäintä, kuva toistetaan näytössä, jossa osoitin sijaitsee. (◀ ▶)
3D (vain 3D-mallit)	Katso 3D-video.

EPG (Electronic Programme Guide - sähköinen ohjelmaopas) (digitaalisessa tilassa)

Tässä järjestelmässä on sähköinen EPG-ohjelmaopas (Electronic Programme Guide), joka helpottaa käytettävissä olevien katseluvaihtoehtojen valintaa. EPG-ohjelmaoppaassa on esimerkiksi tiedot televisio-ohjelmista ja kaikkien käytettävissä olevien palveluiden alkamis- ja päättymisajat. EPG-ohjelmaoppaassa on usein myös lisätietoja ohjelmista (ohjelmatietojen saatavuus ja määrä vaihtelevat kanavien mukaan).

Tätä toimintoa voi käyttää vain, kun asemat lähettävät EPG-tietoja.

Sinun on asetettava Kello **Aika**-valikosta ennen EPG-toiminnon käyttöä.

EPG näyttää ohjelmatiedot 8 päivälle.

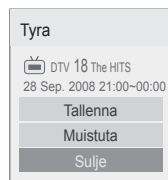

OK	Tallenna: tallennusasetusten ponnahdusikkuna avautuu. Muistuta: ajastettu.
^ v	Valitse Ajastettu Tallenna/Muistutusasetustila.



- Paina **INFO (Tiedot)**, kun haluat näyttää ohjelmatiedot.

	Näyttää TV tai DTV ohjelman.
	Näky radio-ohjelman yhteydessä.
	Näky MHEG-ohjelman yhteydessä.
	Näky HE-AAC-ohjelman ohessa.
	Lähetettävän ohjelman kuvasuhde.
	Lähetettävän ohjelman kuvasuhde.
	Näky tekstitelevision käytön yhteydessä.
	Näky tekstitystä käyttävän ohjelman yhteydessä.
	Näky maksullisen ohjelman yhteydessä.
	Näky Dolby Digital PLUS -ohjelman yhteydessä.
576i/p, 720p, 1080i/p	Lähetettävän ohjelman tarkkuus
	Ikonissa näkyvät lähetetyt ohjelmat eivät ehkä ole näkyvissä näytön ulostulossa riippuen ohjelman tiedoista.
	Näky MHP-ohjelman ohessa.
>	Näyttää seuraavat ohjelmatiedot.
^ v	Näyttää muut ohjelmatiedot.

Ota EPG käyttöön tai poista se käytöstä.

- Ota EPG käyttöön tai poista se käytöstä painamalla **GUIDE (Opas)**.

Ohjelman valitseminen

- Valitse haluttu ohjelma siirtymisnäppäimillä tai **P-näppäimellä** ^ v.

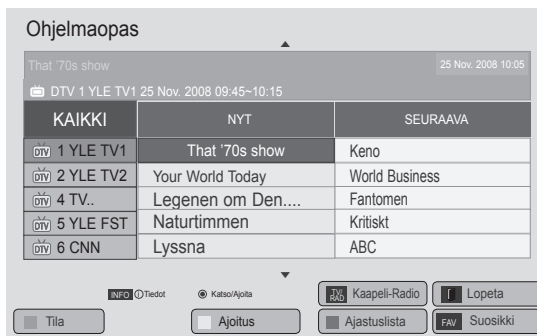

NYT/SEURAAVA-opastila

Voit näyttää parhaillaan lähetettävän ohjelman ja seuraavan ohjelman tiedot.

-painike	Kuvaus
Punainen näppäin	EPG-tilan vaihtaminen.
Keltainen näppäin	Siirry Manual Timer (Manuaalinen ajastus) tilaan. (Katso s.75)
Sininen näppäin	Siirry Schedule List (Ajastuslista) tilaan. (Katso s.76)
OK	Kun Nyt valitaan, TV siirtyy valittuun ohjelmaan ja EPG poistuu. Jos 'Tulevat lähetysohjelmat' on valittuna, varauksen ponnahtusikkuna ilmestyy näytölle.
< >	Valitse ohjelma.
^ v	Valitse lähetysohjelma.
P ^ v	Siirtyminen sivun loppuun ja alkuun.
GUIDE	EPG-ohjelmaoppaan poistaminen käytöstä.
BACK	
EXIT	
TV/RAD	Valitse DTV- tai RADIO-ohjelma.
INFO	Tarkat tiedot näkyviin ja pois näkyvistä.
FAV	Vaihda suosikkutilaan.

Date Change Mode

-painike	Kuvaus
Vihreä näppäin v	Päivämäärä -asetustilan poistaminen käytöstä.
BACK	
OK	Siirry valittuun päivämäärään.
< >	Päivämäärän valinta.
GUIDE	EPG-ohjelmaoppaan poistaminen käytöstä.
EXIT	

8 päivän opastila

-painike	Kuvaus
Punainen näppäin	EPG-tilan vaihtaminen.
Vihreä näppäin	Siirry päivämäärän asetustilaan.
Keltainen näppäin	Siirry Manual Timer (Manuaalinen ajastus) tilaan. (Katso s.75)
Sininen näppäin	Siirry Schedule List (Ajastuslista) tilaan. (Katso s.76)
OK	Kun parhaillaan lähetettävä ohjelma valitaan, TV siirtyy valittuun ohjelmaan ja EPG poistuu. Kun seuraava lähetettävä ohjelma valitaan, varausponnahdusikkuna avautuu.
< >	Valitse ohjelma.
^ v	Valitse lähetysohjelma.
P ^ v	Siirtyminen sivun loppuun ja alkuun.
GUIDE	EPG-ohjelmaoppaan poistaminen käytöstä.
BACK	
EXIT	
TV/RAD	Valitse DTV- tai RADIO-ohjelma.
INFO	Tarkat tiedot näkyviin ja pois näkyvistä.
FAV	Vaihda suosikkutilaan.

Laajennettu kuvaus

-painike	Kuvaus
INFO	Tarkat tiedot näkyviin ja pois näkyvistä.
^ v	Teksti ylös/alas
< >	Valitse Ajastettu Tallenna/Muistutus-asetustila.
GUIDE	EPG-ohjelmaoppaan poistaminen käytöstä.
EXIT	

3D-KUVANNUS

(vain 3D-mallit)

3D-tekniikka

Tämä televisio voi näyttää 3D-kuvaa 3D-lähe-tyksen välityksellä tai kun televisio on kytketty yhteensopivaan laitteeseen kuten Blu-ray- tai 3D-soittimeen. 3D-muotoisen kuvan katseluun tarvitaan 3D-lasit.



VAROITUS

- Kun katselet 3D-kuvaa, pysy vähintään kahden kuvaruudun leveyden päässä ja siten, että näet koko kuvaruudun silmän tasalta.
- 3D-kuvan katsominen ei ehkä onnistu makuulta.
- Kun katsot välillä pois päin televisiosta ja sitten käänät katseen takaisin 3D-ohjelmaan, voi kulua hetki, ennen kuin näet 3D-kuvan oikein.
- Television katseluun 3D-muodossa tarvitaan 3D-lasit. Parhaimman tuloksen saat käyttämällä LG-merkin 3D-laseja. 3D-kuva ei välttämättä näy kunnolla, jos käytät toisen merkin 3D-laseja. Katso lisätietoja 3D-lasien käyttöoppaasta.
- Kun katselet 2D-kuvaa, on suositeltavaa ottaa 3D-lasit pois. Jos katselet 2D-kuvaa 3D-laseilla, kuvat voivat vääristyä.
- Jos 3D-kuvaa katsoo liian läheltä tai hyvin pitkään, se voi vaurioittaa näkökykyä.
- Pitkäkestoinen television 3D-kuvan katselu tai 3D-pelien pelaaminen 3D-lasien avulla voi aiheuttaa uneliaisuutta, päänsärkyä tai silmien väsymistä. Jos sinulla on päänsärkyä tai tunnet itsesi väsyneeksi tai uneliaaksi, lopeta TV:n katselu ja lepää.
- Raskaana olevien naisten, iäkkäämpien henkilöiden tai henkilöiden, joilla on sydänsairauksia tai jatkuvaa väsyneisyyttä, tulisi välttää 3D-television katselua.
- Jotkut 3D-kuvannukset videolla voivat näyttää siltä, että sinun on väistettävä niitä. Siksi on suositeltavaa, ettet katso 3D-televiosta herkästi särkyvien tai helposti kaatuvien esineiden lähetyillä.
- Alle 5-vuotiaat lapset eivät saa katsoa 3D-televiosta. 3D-kuva voi vaikuttaa lapsen näön kehitykseen.
- Varoitus valoherkkyyskohtauksista:
Jotkut katselijat voivat tuntea huonovointisuutta tai saada epilepsiakohtauksen tietyistä televisiosta tai videopeleissä olevista tekijöistä, kuten välkkyvistä valoista tai kuvista. Jos sinulla tai perheenjäsenelläsi on ollut aiemmin huonovointisuutta tai epilepsiakohtauksia, kysy neuvoa

lääkäriltäsi ennen 3D-television katselua.

Jotkin oireet voivat myös esiintyä määrittämättömissä olosuhteissa ilman aiempaa sairaushistoriaa. Lopeta 3D-kuvan katselu välittömästi ja ota yhteyttä lääkäriin, jos sinulla on jokin seuraavista oireista: pyörytystä tai huimausta, näönmuutoksia, silmien tai kasvojen lihasten nykimistä, tiedotomuutta, kouristuksia, tajuttomuutta, sekavuutta tai hämmennyneisyyttä, suuntaa-aviston häviämistä, lihassupistumia tai pahoinvointia. Vanhempien on tarkkailtava lapsia ja nuoria näiden oireiden varalta, sillä lapset ja nuoret voivat olla herkempiä 3D-television aiheuttamille vaikutuksille.

- Valolle herkimyksen riskiä voidaan alentaa seuraavilla toimenpiteillä.
 - » Pidä 3D-television katselussa säännöllisiä taukoja.
 - » Henkilöiden, joilla on erilainen näkö kummasakin silmässä, on käytettävä näköä korjaavia keinoja ennen television katselua.
 - » Katso televisiota siten, että silmäsi ovat samalla tasolla 3D-näytön kanssa, äläkä istu liian lähellä televisiota.
 - » Älä katso 3D-kuvaa väsyneenä tai sairaana, äläkä pitkiä ajanjaksoja.
 - » Älä käytä 3D-laseja muuhun tarkoitukseen kuin 3D-television 3D-kuvannuksen katseluun.
 - » Jotkut katselijat voivat tuntea sekavuutta 3D-television katselun jälkeen. Siksi on suositeltavaa tarkkailla 3D-television katselun jälkeistä olotilaa ennen liikkeelle lähtöä.



HUOMAUTUS

- Television käynnistämisen jälkeen voi mennä muutamia sekunteja, ennen kuin televisio on virittynyt.
- Jos television ja 3D-lasien välisessä tilassa on esineitä tai muita näköesteitä, 3D-kuvan- nuss ei välttämättä näy oikein.
- Älä aseta televisiota muiden elektronisten laitteiden tai infrapunalaitteiden läheisyyteen.
- Katsottaessa digiteleviosta 3D-tilassa signaalia ei voi lähettää näytöstä SCART-kaapelilla.
- Jos otat 3D-tilan käyttöön ajastetun tallennuksen aikana, näytön signaalia ei voi lähettää SCART-kaapelilla eikä tallennus onnistu.

3D-lasien käyttö



VAROITUS

- Älä käytä 3D-laseja silmälasien, aurinkolasien tai suojalasien korvikkeena.
- Älä säilytä 3D-laseja kuumissa tai kylmissä tiloissa.
- Älä pudota esineitä 3D-lasien päälle. Älä pudota tai taivuta laseja.
- Koska 3D-lasit naarmuuntuvat herkästi, puhdista linssit vain pehmeällä kankaalla. Puhalla pölyt pois lasien pinnalta, ennen kuin pyyhit ne pehmeällä kankaalla, koska lasit naarmuuntuvat herkästi.
- Tiedonsiirto saattaa epäonnistua, jos lasit ovat lähellä elektronisia laitteita, jotka käyttävät samaa kaistanleveyttä (2,4 GHz), esimerkiksi mikroaaltouunin tai langattoman lähiverkkolaitteen lähellä.

3D-kuvannuksen katseluepäisyys

Television koko, katselukulma ja muut tekijät saattavat muuttaa katseluepäisyyttä ja -kulmaa.

Katseluepäisyys	Enimmäiskatseluepäisyys
2–7 m	10 m

3D-kuvannuksen katsominen

- 1 Toista 3D-muodossa kuvattu video.
- 2 Katsele 3D-kuvannusta painamalla **3D**.
- 3 Pue 3D-lasit.
- 4 Valitse siirtymisnäppäimillä **OK** ja paina **OK**.
- 5 Valitse siirtymisnäppäimillä muoto ja paina **OK**. (Katso 3D-tila.)

Tila	Kuvaus
2D » 3D	Muutettu 2D-tilasta 3D-tilaan 2D-kuvatilasta 3D-kuvatilaan muunnetut videot eivät ehkä näytä yhtä realistisilta kuin alkuperäiset 3D-videot. 
Sivuttain	
Ylhäällä ja alhaalla	
Sakkikuvio	
Jaksottainen	

- 6 Valitse 3D-näppäimellä **2D pois** tai **3D pois**.

Toiminto	Kuvaus
3D -> 2D	Näyttää kuvat 2D-muodossa ilman 3D-tehosteita.
3D pois	Näyttää kuvat alkuperäisessä muodossa.
2D -> 3D	Näyttää kuvat 3D-muodossa.
Peruuta	Sulkee ponnahdusikkunan.

3D-kuvannuksen asetus

- 1 Valitse **3D OPTION (3D-vaihtoehto)**, kun katselet 3D-kuvannusta. Ponnahdusikkuna avautuu.
- 2 Valitse siirtymisnäppäimillä jokin seuraavista vaihtoehtoista ja paina **OK**.



3D-tilan asetus

Toiminto (vain 3D-mallit)	Kuvaus
3D-kuvan koko	Leikkaa kuvan reunat ja venyttää sen koko näytön kokoon 3D-tilassa.
3D Depth	Säätää 2D-kuvasta muunnetun 3D-kuvan stereovaikutelmaa.
3D-näkökulma	Säätää 3D-perspektiivinäkymää siirtämällä 3D-kuvaa eteen ja taakse.
3D-kuvan balanssi	Säätää kuvan oikean ja vasemman puolen väri- ja kirkkauseroja 3D-kuvassa.
3D-kuvan korjaus	Valitse Vasen/oikea tai Oikea/vasen . Valitse ruutu, jossa 3D-video näkyy parhaiten.

Aseta video.

Voit muuttaa videoasetuksia. (Katso KUVA-asetukset.)

Aseta ääni.

Voit muuttaa ääniasetuksia. (Katso ÄÄNI-asetukset.)



VAROITUS

- Jotkin valikot eivät välttämättä toimi 3D-katselun aikana.
- 3D-kuvannus poistuu käytöstä automaattisesti, kun DTV-kanavia tai tulolähdettä vaihdetaan.
- Näytön kuva ei välttämättä näy oikein, jos katselet 2D-kuvia 3D-tilassa.
- 3D-tehosteet näkyvät, kun 3D-tila on valittuna oikein televisioon syötettävälle 3D-tulon signaalille.
- Televisio käyttää *mpo-tiedostoille (3D-kameran tiedostot) 3D-kuvannustilaa automaattisesti.











HUOMAUTUS

- Et voi siirtyä Aloitusvalikkoon, kun katselet 3D-tiedostoja.

TV-ASETUSTEN MUOKKAAMINEN

SETUP (Asetukset) -valikko

- 1 Paina **Home (Aloitus)** ja avaa Aloitusvalikko.
- 2 Valitse siirtymisnäppäimillä **SETUP (Asetukset)** -valikko ja paina **OK**.
- 3 Valitse siirtymisnäppäimillä jokin seuraavista valikoista ja paina **OK**.
- 4 Valitse siirtymisnäppäimillä haluamasi asetus tai toiminto ja paina **OK**.
- 5 Kun olet valmis, paina **EXIT (Lopeta)**.

Menu		Kuvaus
	ASENNUS	Ohjelmien määrittäminen ja muokkaus.
	KUVA	Kuvan koon, laadun tai tehosteen muokkaus.
	ÄÄNI	Äänen laadun, tehosteen tai voimakkuuden muokkaus.
	AIKA	Ajan, päiväyksen tai ajastimen asetus.
	LUKITUS	Kanavien ja ohjelmien lukitus ja lukituksen vapautus.
	ASETUS	Yleisasetusten muokkaus.
	VERKKO	Verkoasetuksen määrittäminen.
	TUKI	Asiakkaan tietojen tarkistaminen.

Asetusten muokkaaminen

ASENNUS-asetukset

- 1 Paina **HOME (Aloitus)** ja avaa Aloitusvalikko.
- 2 Valitse siirtymisnäppäimillä **ASENNUS** ja paina **OK**.
- 3 Valitse siirtymisnäppäimillä **ASENNUS** ja paina **OK**.
- 4 Valitse siirtymisnäppäimillä haluamasi asetus tai toiminto ja paina **OK**.
- Voit palata edelliselle tasolle painamalla **BACK (Takaisin)**.
- 5 Kun olet valmis, paina **EXIT (Lopeta)**.

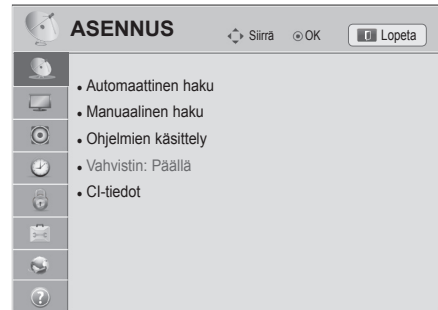

Käytettävissä olevien ohjelma-asetusten kuvaus:

Asetus	Kuvaus
Automaattinen haku	Virittää ja tallentaa kaikki antenni-, kaapeli- ja satelliittitulojen saatavilla olevat ohjelmat. (Katso s.29)
Manuaalinen haku	Ohjelmien virittäminen ja tallentaminen manuaalisesti. (Katso s.34)
Ohjelmien käsittely	Ohjelmien muokkaus. (Katso s.37)
Booster eli tehostin	Määritys optimoituu herkkyteen signaalin vastaanoton perusteella. (Katso s.38)
CI-tiedot	Voit katsella tiettyjä salattuja (maksullisia) palveluja. (Katso s.38)
DTV-kaapeliasetus (Vain Kaapeli- ja Kaapeli ja satelliitti -tila (vain satelliittimallit))	Eri asetusten määritys kaapeli-DTV:n katselulle. (Katso s.32)
Satelliitti-DTV-asetus (Vain Satelliitti-, Antenni ja satelliitti-, Kaapeli ja satelliitti -tilat, vain satelliittimallit)	Eri asetusten määritys satelliitti-DTV:n katselulle. (Katso s.32)
Tivu-ohjelmaluettelon päivitys (Vain Satelliitti-, Antenni ja satelliitti-, Kaapeli ja satelliitti -tilat, vain satelliittimallit, vain Italiassa)	Päivittää muuttuneet ohjelmaluettelon tiedot maan lähetystilanteen ja satelliitin mukaan. (Katso s.33).



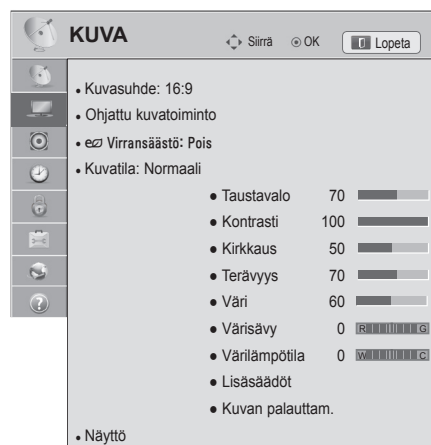

KUVA-asetukset

- 1 Paina **Home (Aloitus)** ja avaa Aloitusvalikko.
- 2 Valitse siirtymisnäppäimillä **ASENNUS** ja paina **OK**.
- 3 Valitse siirtymisnäppäimillä **KUVA** ja paina **OK**.
- 4 Valitse siirtymisnäppäimillä haluamasi asetus tai toiminto ja paina **OK**.
- Voit palata edelliselle tasolle painamalla **BACK (Takaisin)**.
- 5 Kun olet valmis, paina **EXIT (Lopeta)**.



Käytettävissä olevien ohjelma-asetusten kuvaus:

Asetus	Kuvaus
Kuvasuhde	Optimoi kuvan koon. (Katso s.39)
Aseta 3D-video (vain 3D-mallit)	Asettaa 3D-kuvannusasetuksen. (Katso s.83)
Ohjattu kuvatoiminto	Säätää kuvanlaadun ja kalibroi ruudun. Mukautetut asetukset tallennetaan nimellä Edistynyt1 Kuvatila -kohtaan. <div style="border: 1px solid black; padding: 5px;"> <p>! HUOMAUTUS</p> <ul style="list-style-type: none"> • Jos valitset Ohjattu kuvatoiminto, virransäästötoiminto on käytössä automaattisesti. • Palauta Ohjattu kuvatoiminto -toiminnon tekemät muutokset Kuvan palauttam. -valinnalla, kun Kuvatila-valintana on Edistynyt1. • RGB-PC/HDMI-PC/DVI-PC-tiloissa ei käytetä muutettuja Väri-, Värisävy- ja Vaakaterävyys/pystyterävyys-arvoja. </div>
Energy Saving(Virransäästö)	Vähentää virrankulutusta säätämällä näytön kirkkautta. <div style="border: 1px solid black; padding: 5px;"> <p>! HUOMAUTUS</p> <ul style="list-style-type: none"> • Kun energiansäästötilaa säädetään MHEG/MHP-tilassa, energiansäästöasetus tulee käyttöön, kun MHEG/MHP on valmis. • Videon mykistys -asetuksen valitseminen radiokanavan ollessa viritettynä vähentää virrankulutusta. • Jos valitset Automaattinen tai Enimmäisarvo, Taustavalo ei toimi. (vain LED LCD TV / LCD TV) </div>
Toiminto	
Automaattinen (vain LED LCD TV / LCD TV)	Taustavalo säädetään automaattisesti vastaamaan ympäristöä, kun valintana on Automaattinen Älykäs tunnistin -toiminnossa.
Älykäs tunnistin (vain plasmatelevisio)	Paras kuva säädetään automaattisesti ympäristön mukaan.
Pois	Valitse tämä, jos toiminto ei ole tarpeen.
Vähimmäisarvo/Keskitaso/Enimmäisarvo	Kirkkaustason valinta.
Näytön sammutus	Näyttö sammuu 3 sekunnin kuluessa. Kauko-ohjaimen minkä tahansa näppäimen painaminen käynnistää ruudun uudelleen.

Asetus	Kuvaus
Kuvatila	<p>Valitsee jonkin esiasetetun kuvamuodon tai optimoi kunkin tilan asetukset TV-ruudun suorituskyvyn mukaan. Voit mukauttaa myös kunkin tilan lisäasetuksia. Esiasetetut tilat vaihtelevat TV:n mukaan.</p> <div style="border: 1px solid black; padding: 5px;"> <p> HUOMAUTUS</p> <ul style="list-style-type: none"> • Jos valintana on Älykäs tunnistin, energiansäästötoiminto siirtyy Automaattinen-asetukseen automaattisesti. (vain LED LCD TV / LCD TV) • Jos valintana on THX-elokuvateatteri tai THX Bright Room, Kuvasuhde-toiminto siirtyy Vain haku -asetukseen automaattisesti. </div>
Tila (mallin mukaan)	
Älykäs tunnistin	Asettaa television säätämään kuva-asetukset, kuten kontrastin, kirkkauden, terävyyden, värin tai värisävyn automaattisesti vastaamaan ympäristöä.
Eloisa	Säätää videokuvan myymäläympäristöä varten parantamalla kontrastia, kirkkautta, väriä ja terävyyttä.
Normaali	Säätää kuvan normaalia ympäristöä varten.
	Vähentää virrankulutusta mahdollisimman paljon vaikuttamatta kuvanlaatuun.
Elokuvateatteri	Optimoi videokuvan elokuvateatterimaista katseluelämystä varten.
THX-elokuvateatteri, THX Bright Room	<p>Tarjoaa elokuvateatterimaisen elämyksen, kun elokuvaa katsellaan kotona. Käyttäjä voi nauttia parhaasta kuvanlaadusta ilman eri säätöjä.</p> <ul style="list-style-type: none"> - THX-elokuvateatteri tarjoaa optimoidun kuvanlaadun, kun huone on pimeä. - THX Bright Room tarjoaa optimoidun kuvanlaadun, kun huone on valoisa. <div style="border: 1px solid black; padding: 5px;"> <p> HUOMAUTUS</p> <ul style="list-style-type: none"> • THX: THX (Thomlinson Holman's Experiment) on ääni- ja videosertifiointistandardi, jonka kehittivät George Lucas ja Thomlinson. THX-sertifioitu näyttö takaa kuvanlaadun, joka ylittää sekä laitteiston että ohjelmistojen normaalit näyttöä koskevat tekniset tiedot. </div>
Urheilu	Optimoi videokuvan dynaamista toimintaa varten vahvistamalla esimerkiksi valkoista, ruohonvihreää tai taivaansinistä.
Peli	Optimoi videokuvan nopeaa pelielämystä varten tietokone- tai konsolipelejä varten.
Valokuva	Optimoi still-kuvan kuin valokuvatiedoston HDMI- ja USB-tilassa. » esim.) liitettäessä ulkoista laitetta, kuten DSLR.
Edistynyt	<p>Videokuvan asetusten yksityiskohtainen säätäminen edistynyttä ja yleistä makua vastaaviksi.</p> <div style="border: 1px solid black; padding: 5px;"> <p> HUOMAUTUS</p> <ul style="list-style-type: none"> • ISFccc (ISFccc: Imaging Science Foundation Certified Calibration Control): tässä televisiossa on Imaging Science Foundationin ammattilaistason sertifiointin vaatimat tarkat kalibroinnit. Näiden ISF:n päivä- ja yötilojen avulla käyttäjät voivat kokea LG HDTV:n parhaat puolet. Tarkat kalibroinnit voidaan tehdä ISFccc-tilassa. Vain hyväksytty asentaja voi tehdä tarkan kalibroinnin. Pyydä tiedot ISF-hyväksytyistä asentajista lähimmältä jälleenmyyjältä. </div>

Asetus	Kuvaus	
TruMotion (Mallin mukaan)	Kehittynyt videotekniikka, joka selventää kuvaa myös nopeiden toimintakohtausten aikana luomalla vakaan rakenteen terävämpää kuvaa varten. TruMotion toimii kaikissa tuloissa paitsi PC-tilassa.	
	 HUOMAUTUS <ul style="list-style-type: none"> • Jos valitset TruMotion, ruudussa voi näkyä kohinaa. Tässä tapauksessa aseta TruMotion-asetukseksi Pois. • Jos valitset Kuvatila-Peli, aseta TruMotion-asetukseksi Pois. 	
	Tila	
	Korkea	Tuottaa tasaisemman kuvaliikkeen.
	Matala	Tuottaa tasaisen kuvaliikkeen. Käytä tätä asetusta normaalikäytössä.
	Pois	Poistaa TruMotionin käytöstä.
Näyttö	Tietokoneen näyttöasetusten mukauttaminen.	
	Toiminto	
	Tarkkuus	Valitsee oikean tarkkuuden tietokoneen mukaan.
	Autom. asetukset	TV optimoi TV-näytön asetukset automaattisesti.
	Sijainti	Asemoi kuvan oikein.
	Koko	Säätää kuvan koon.
	Vaihe	Poistaa vaakajuovat.
	Nollaa	Palauttaa oletusasetukset.
LEDien himmennys (Mallin mukaan)	Analysoi tulovideon signaalin ruudun eri alueilla ja parantaa kontrastia säätämällä taustavaloa.	
	Tila	
	Pois	Poistaa LEDien himmennuksen käytöstä.
	Matala	Kirkastaa kuvaa ja syventää mustan tasoja pehmeällä paikallisella himmennyksellä.
	Normaali	Syventää mustan tasoja vahvalla paikallisella himmennyksellä.
Korkea	Kirkastaa kuvaa ja syventää mustan tasoja vahvalla paikallisella himmennyksellä.	

Peruskuvasetukset

Asetus	Kuvaus
Taustavalo (vain LED LCD TV / LCD TV)	Säätää ruudun kirkkauden ohjaamalla LCD-taustavaloa. Jos vähennät kirkkautta, ruudusta tulee tummempi ja virrankulutus laskee videosignaalin heikkenemättä. <div style="border: 1px solid black; padding: 5px;"> <p>! HUOMAUTUS</p> <ul style="list-style-type: none"> Jos valintana on ENERGY SAVING - Pois, Vähimmäisarvo, Normaali, Taustavalo on käytettävissä. </div>
Kontrasti	Lisää tai vähentää videosignaalin kaltevuutta. Valitse Kontrasti , kun kuvan kirkas alue on kylläinen.
Kirkkaus	Säätää kuvan signaalin perustasoa.
Terävyys	Säätää kuvan tummien ja vaaleiden osien reunojen terävyyttä. Mitä matalampi taso, sitä pehmeämpi kuva.
Väri	Säätää kaikkien värien voimakkuutta.
Sävy	Säätää punaisen ja vihreän värin tasapainoa.
Väriämpötila	Säädä lämpimäksi, kun haluat vahvistaa lämpimiä värejä, kuten punaista, tai säädä kylmäksi, kun haluat vahvistaa kylmiä värejä, kuten sinistä.
Lisäsäädöt ja Edistynyt säätö	Lisäasetusten mukauttaminen
Kuvan palauttam.	Palauttaa kunkin tilan oletusasetukset
<div style="border: 1px solid black; padding: 5px;"> <p>! HUOMAUTUS</p> <ul style="list-style-type: none"> Tämä toiminto ei ole käytettävissä Älykäs tunnistin-, APP-, THX-elokuvateatteri-, tai THX Bright Room -tilassa. Väriä, terävyyttä ja sävyä ei voi säätää RGB-PC/HDMI-PC-tilassa. Kun Edistynyt1/2 on valittu, voit valita seuraavista: Taustavalo, Kontrasti, Kirkkaus, Vaakaterävyys, Pysty-terävyys, Väri tai Värisävy. </div>	

Edistyneet kuva-asetukset (mallin mukaan)

Asetus	Kuvaus
Dynaaminen kontrasti	Säätää kontrastia pitääkseen sen parhaalla mahdollisella tasolla näytön kirkkauden mukaan. Kuva parannetaan kirkastamalla kirkkaita osia ja tummentamalla tummia osia.
Dynaaminen väri	Säätää näytön värejä siten, että ne näyttävät eloisammilta, rikkaammilta ja selkeämmiltä. Toiminto parantaa sävyä, kylläisyyttä ja valoisuutta niin, että punainen, sininen, vihreä ja valkoinen näyttävät eloisilta.
Clear White	Tekee näytön valkoisista alueista kirkkaampia ja valkoisempia.
Teeman väri	Tunnistaa kuvan alueet, joissa näkyy ihoa, ja tekee niistä luonnollisen värisiä.
Noise Reduction	Vähentää näytön kohinaa heikentämättä kuvan laatua.
Super-resoluutio	Tuottaa kristallinkirkkaan kuvan parantamalla sumean tai epäselvän alueen yksityiskohtia.
MPEG-kohinanvaimennus	Poistaa kuvan pakkaamisesta johtuvaa kohinaa.
Gamma	Voit säätää kuvan tummien ja keskiharmaiden alueiden kirkkautta. » Matala: kuvan tummat ja keskiharmaat alueet ovat kirkkaampia » Normaali: alkuperäiset kirkkaustasot näytetään. » Korkea: kuvan tummat ja keskiharmaat alueet ovat tummempia.
Mustan taso	Säätää kuvan mustan värin tason oikeaksi. Toiminto on käytettävissä seuraavissa tiloissa: TV (NTSC-M/J, PAL-M, PAL-N), AV (NTSC-M/J, PAL-M, PAL-N), HDMI tai Komponentti. » Automaattinen : Määrittää näytön mustan tason automaattisesti suureksi tai alhaiseksi tulosignaalin tason mukaisesti. » Matala : Kuvan heijastus on tumma. » Korkea : Kuvan heijastus on kirkas.
Katsojastävällinen	Säätää ruudun kirkkautta siten, että kuva ei ole liian kirkas. Himmentää erittäin kirkkaita kuvia. Toiminto on käytössä Kuvatila-Normaali- ja Peli -tiloissa.

Asetus	Kuvaus	
Todellinen elokuvateatteri tai Elokuvatila	Kuvan värinä poistetaan, jotta filmille tallennetut videot näyttävät luonnollisilta. Käytä tätä toimintoa, jos haluat katsella alkuperäisiä elokuvan sisältöjä. Tämä toiminto toimii myös silloin, kun TruMotion on poistettu käytöstä.	
Värialue	LED LCD TV / LCD TV	Advanced Control <ul style="list-style-type: none"> » Värien käyttö maksimoidaan värien laadun parantamiseksi. » Normaali: normaali värimäärä. » Leveä: suuri värimäärä. Edistynyt Control Signaalin värimalli. <ul style="list-style-type: none"> » Normaali: normaali värimäärä. » Leveä: suuri värimäärä. » EBU: tila, jossa näytetään EBU-värialue. » SMPTE: tila, jossa näytetään SMPTE-värialue. » BT709: tila, jossa näytetään BT709-värialue.
	Plasmatelevisio	Lisäsäädöt ja Edistynyt säätö <ul style="list-style-type: none"> » Värien käyttö maksimoidaan värien laadun parantamiseksi. » Normaali: normaali värimäärä. » Leveä: suuri värimäärä. Valokuvatila <ul style="list-style-type: none"> » Leveä: suuri värimäärä. » sRGB: tila, jossa näytetään sRGB-värialue.
Reunan terävöitys	Kuvan ääriiviivat ovat selkeät ja erottuvat, mutta silti luonnolliset. Toiminto toimii hyvin terävyyden arvolla UI 60.	
xvYCC	Tämä ominaisuus ei ole käytettävissä kaikissa malleissa. Tämä tuottaa syvämmät värit. Värit ovat syvät ja videosignaali normaali. Tämä toiminto otetaan käyttöön valitsemalla Kuvatila- Elokuvateatteri, Edistynyt , kun xvYCC -signaalia lähetetään HDMI-liitännän kautta.	
Asiantuntijakuvi	Tätä tarvitaan edistyneissä säädöissä. Tämä toiminto otetaan käyttöön valitsemalla Kuvatila - Edistynyt DTU:n katselun aikana.	
Värisuodin	Tämä toiminto suodattaa videon värejä. RGB-suodattimen avulla voit määrittää värikylläisyyden ja sävyt tarkasti.	
Väriämpötila	Säätää ruudun yleistä värisävyä muuttamalla valkoisen perustasoa.	
	LED LCD TV / LCD TV	a. Tapa: 2 kohtaa <ul style="list-style-type: none"> • vio: Sisempi/Ulompi • Punainen/Vihreä/Sininen-kontrasti, Punainen/Vihreä/Sininen-kirkkaus: säätöväli on -50 - +50. b. Tapa: 10 kohtaa (IRE) <ul style="list-style-type: none"> • vio: Sisempi/Ulompi • IRE (Institute of Radio Engineers) on yksikkö, jolla näytetään videosignaalin koko ja sen asetukseksi voidaan määrittää 10, 20, 30 - 100. Voit säätää punaista, vihreää tai sinistä kunkin asetuksen mukaan. • Valoisuus: Tämä toiminto näyttää 2.2 gamman lasketun valoisuusarvon. Voit määrittää haluamasi valoisuusarvon 100 IRE:n kohdalla. Kohteen 2.2 gamman valoisuusarvo näytetään kymmenen yksikön välein välillä 10–90 IRE. • Punainen/Vihreä/Sininen: Säätöalue on -50 - +50. c. Käytä kaikkiin sisäntuloihin
	Plasmatelevisio	a. Tapa: 2 kohtaa <ul style="list-style-type: none"> • vio: Sisempi/Ulompi • Punainen/Vihreä/Sininen-kontrasti, Punainen/Vihreä/Sininen-kirkkaus: säätöväli on -50 - +50. b. Tapa: 20 kohtaa (IRE) <ul style="list-style-type: none"> • vio: Sisempi/Ulompi • IRE (Institute of Radio Engineers) on yksikkö, jolla näytetään videosignaalin koko ja sen asetukseksi voidaan määrittää 5, 10, 15 - 100. Voit säätää punaista, vihreää tai sinistä kunkin asetuksen mukaan. • Punainen/Vihreä/Sininen: Säätöalue on -50 - +50. c. Käytä kaikkiin sisäntuloihin
Värihallintajärjestelmä	Kyseessä on ammattilaisten käyttämä työkalu, jolla tehdään säätöjä testauskuvioita käyttäen. Se ei vaikuta muihin väreihin, mutta sillä voidaan valikoiden säätää 6 värialueita (punainen/vihreä/sininen/syaani/magenta/keltainen). Värierot eivät ehkä näy, vaikka teet yleisiä kuvasäätöjä. Säädä punaista/vihreää/sinistä/keltaista/syaania/magenta. <ul style="list-style-type: none"> » Punainen/vihreä/sininen/keltainen/syaani, magenta väri: säätöalue on -30 - +30. » Punainen/vihreä/sininen/keltainen/syaani, magenta sävy: säätöalue on -30 - +30. Tämä toiminto ei ole käytössä RGB-PC- tai HDMI-PC-tilassa.	

ÄÄNI-asetukset

- 1 Paina **Home (Aloitus)** ja avaa Aloitusvalikko.
- 2 Valitse siirtymisnäppäimillä **ASENNUS** ja paina **OK**.
- 3 Valitse siirtymisnäppäimillä **ÄÄNI** ja paina **OK**.
- 4 Valitse siirtymisnäppäimillä haluamasi asetus tai toiminto ja paina **OK**.
- Voit palata edelliselle tasolle painamalla **BACK (Takaisin)**.
- 5 Kun olet valmis, paina **EXIT (Lopeta)**.

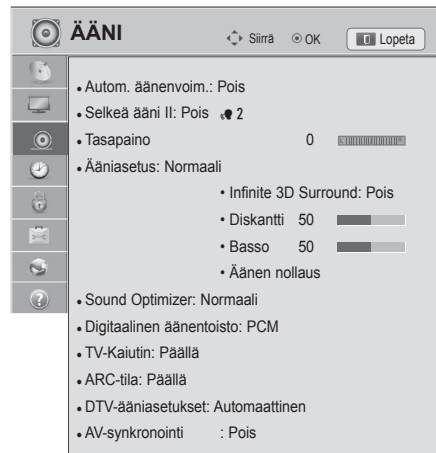

Käytettävissä olevien ääniasetusten kuvaus:

Asetus	Kuvaus
Autom. äänenvoim.	Ottaa käyttöön Autom. äänenvoim. -asetuksen, jolloin äänitaso ei heilahtele, kun vaihdat kanavia. Äänitaso voi muuttua lähetettävän signaalin laadun mukaan.
Selkeä ääni II	Puheäänen selkeyden parantaminen. Voit säätää selkeystasoa, kun tämä toiminto on käytössä.
Tasapaino	Tasapainota vasen ja oikea kaiutin huoneen mukaan.
Ääniasetus	Käyttää yhtä esiasetetuista äänitiloista tai mukauttaa kunkin tilan asetukset.
Tila	
Normaali	Normaali äänenlaatu
Musiikki	Musiikin kuuntelu
Elokuvateatteri	Elokuvien katselu
Urheilu	Urheilu
Peli	Pelaaminen
<p>! HUOMAUTUS</p> <ul style="list-style-type: none"> • Jos äänenlaatu tai -voimakkuus ei ole haluamallasi tasolla, suosittelemme käyttämään erillistä kotiteatterijärjestelmää tai vahvistinta, jolla laite voidaan mukauttaa erilaisiin käyttöympäristöihin. • Jos valitset Päällä-asetuksen for Selkeä ääni II -kohdassa, Infinite 3D Surround -toiminto ei toimi. 	
Toiminto	
Infinite 3D Surround	Patentoitu LG:n äänenkäsittelyjärjestelmä, jossa on upottava 5.1-tila-ääni, mutta vain kaksi etukaiutinta.
Diskantti	Ohjaa hallitsevia ääniä. Kun vahvistat diskanttia, korkean taajuusalueen ääniä tehostetaan.
Basso	Ohjaa pehmeitä ääniä. Kun vahvistat bassoa, matalan taajuusalueen ääniä tehostetaan.
Äänen nollaus	Palauttaa äänitilan oletusasetukset.
Sound Optimizer	Optimoi äänen television asennusympäristön mukaisesti.
Toiminto	
Normaali	Normaali äänitila.
Seinäasennustyyppi	Optimoitu ääni seinälle asennetulle televisiolle.
Alustatyyppi	Optimoitu ääni alustalla olevalle televisiolle.

Asetus	Kuvaus	
Digitaalinen äänentoisto	Tämän toiminnon avulla voit valita haluamasi Digital Audio Output -lähdön. Kun Dolby Digital on saatavana ja valitset Digitaalinen äänentoisto -valikossa Automaattinen, SPDIF (Sony Philips Digital InterFace) -lähtö tuotetaan Dolby Digital -muodossa. Kun Dolby Digital ei ole käytettävissä ja Automaattinen-vaihtoehto valitaan Digitaalinen äänentoisto -valikosta, SPDIF-lähtö tuotetaan PCM-muodossa (Pulse-code modulation). Vaikka sekä Dolby Digital että Äänen kieli olisi asetettu kanavassa, joka lähettää Dolby Digital Audio -ääntä, vain Dolby Digital toistetaan.	
	Kohde	Äänitulo
	Auto	MPEG Dolby Digital Dolby Digital Plus HE-AAC
	PCM	Kaikki
TV-Kaiutin	Käyttää TV:n sisäistä kaiutinta, kun ulkoista Hi-Fi-järjestelmää käytetään. Voit käyttää TV:n kaiutinta äänilähtönä, vaikka videotuloa ei olisi.	
	<p>! HUOMAUTUS</p> <ul style="list-style-type: none"> Kun TV-Kaiutin on pois päältä, kun Simplink-kotiteatteri on käytössä, äänilähtö siirtyy automaattisesti kotiteatterin kaiuttimeen, mutta kun TV-Kaiutin on päällä, äänilähtö siirtyy TV-Kaiuttimeen. Jotkin ÄÄNI-valikot eivät ole käytössä, kun TV-Kaiuttimen asetus on Pois. 	
ARC-tila (Audio Return Channel)	Kun ulkoista äänilaitetta käytetään ARC (Audio Return Channel) -toiminnon kanssa, SPDIF-lähtö voidaan lähettää vain High Speed HDMI -kaapelilla ilman erillistä optista kaapelia.	
	<p>! HUOMAUTUS</p> <ul style="list-style-type: none"> Kaikki HDMI-kaapelit eivät välttämättä tue tätä tilaa. (High Speed HDMI -kaapelia suositellaan.) ARC-tila toimii vain television HDMI 1 -tulossa (vain LED LCD TV / LCD TV) tai HDMI 3 -tulossa (vain plasmatelevisio). Ottaa SIMPLINK-toiminnon käyttöön toimintoa varten. 	
	Toiminto	
	Päällä	Jos ARC-toimintoa käyttävä laite on päällä, laitteen kaiutinta käytetään automaattisesti, kun SIMPLINK on käytössä.
Pois	Vaikka ARC-toimintoa käyttävä laite on päällä ja SIMPLINK on käytössä, laitteen kaiutinta ei käytetä automaattisesti.	
DTV-ääniasetukset (digitaalissa tilassa)	Tällä toiminnolla voit valita äänityypin, kun tulosignaali on useita äänityyppejä.	
	Tila	
	Automaattinen	Automaattinen lähdön valinta: HE-AAC > Dolby Digital+ > Dolby Digital > MPEG . (Paitsi Italiassa) Automaattinen lähdön valinta: HE-AAC > Dolby Digital+ > MPEG > Dolby Digital . (Vain Italiassa)
HE-AAC, Dolby Digital+, Dolby Digital, MPEG	Käyttäjä voi valita haluamansa äänityypin. Esim. jos MPEG on valittu, MPEG on aina lähtönä. Jos MPEG ei ole tuettu, muu äänityyppi asetetaan tässä järjestyksessä.	
AV-synkronointi	Jos video ja ääni eivät ole synkronoituja, voit säätää niitä manuaalisesti. (-)-asetus: tekee äänilähdöstä oletusnopeutta nopeamman. (+)-asetus: tekee äänilähdöstä oletusnopeutta hitaamman.	
	Toiminto	
	AV-synkronointi	Säätää television kaiuttimen ja SPDIF-lähdön synkronointia.
	TV-Kaiutin	Säätää television sisäisen kaiuttimen äänen synkronointia.
	SPDIF (Sony Philips Digital InterFace)	Säätää digitaaliseen äänilähtöporttiin liitetyn ulkoisen kaiuttimen äänen synkronointia.

Stereo / kaksikanavaääni (Vain analogisessa tilassa)

Kun ohjelma on valittu, aseman äänitiedot näkyvät ohjelmapaikan ja aseman nimen yhteydessä.

- 1 Paina **Q. MENU (Pikavalikko)**.
- 2 Valitse siirtymisnäppäimillä **Ääni** tai **Äänen kieli** ja paina **OK**
- 3 Valitse siirtymisnäppäimillä äänilähtö ja paina **OK**.

Lähetys	Kuvaruutunäyttö
Mono	MONO
Stereo	STEREO
Kaksiääni	DUAL I , DUAL II , DUAL I + II

- **Monoäänen valinta**
Jos stereosignaali on heikko stereovastaanotossa, voit vaihtaa monoääneen. Monovastaanotto parantaa äänen kirkkautta.
- **Kielen valinta kaksikielisyksissä**
Jos ohjelma voidaan vastaanottaa kahdella kielellä (kaksi kieltä), voit valita DUAL I, DUAL II tai DUAL I+II.

DUAL I lähettää kaiuttimista lähetyksen ensisijaisen kielen.

DUAL II lähettää kaiuttimista lähetyksen toissijaisen kielen.

DUAL I+II lähettää kummastakin kaiuttimesta eri kieltä.

Nicam-vastaanotto (Vain analogisessa tilassa)

Jos TV:ssä on NICAM-vastaanotin, korkealaatuista NICAM (Near Instantaneous Companding Audio Multiplex) -digitaaliääntä voidaan vastaanottaa.

Äänilähtö voidaan valita vastaanotetun lähetyksen mukaisesti.

- 1 Kun **NICAM**-monoääntä vastaanotetaan, voit valita vaihtoehtoista **NICAM MONO** tai **FM MONO**.
- 2 Kun **NICAM**-stereoääntä vastaanotetaan, voit valita **NICAM STEREO** tai **FM MONO**.
Jos stereosignaali on heikko, valitse **FM MONO**.
- 3 Kun kaksikielisyksistä **NICAM**-ääntä vastaanotetaan, voit valita vaihtoehtoista **NICAM DUAL I**, **NICAM DUAL II** ja **NICAM DUAL I+II** tai **FM MONO**.

Äänen ulostulon valinta

In AV, Komponentti, RGB tai HDMI -tilassa voit valita äänen ulostulon vasempaan ja oikeaan kaiuttimeen. Valitse äänilähtö.

L+R: L-äänitulon äänisignaali lähetetään vasempaan kaiuttimeen ja R-äänitulon äänisignaali oikeaan kaiuttimeen.

L+L: L-äänitulon äänisignaali lähetetään vasempaan kaiuttimeen ja oikeaan kaiuttimeen

R+R: R-äänitulon äänisignaali lähetetään vasempaan kaiuttimeen ja oikeaan kaiuttimeen

AIKA-asetukset

- 1 Paina **Home (Aloitus)** ja avaa Aloitusvalikko.
- 2 Valitse siirtymisnäppäimillä **ASENNUS** ja paina **OK**.
- 3 Valitse siirtymisnäppäimillä **AIKA** ja paina **OK**.
- 4 Valitse siirtymisnäppäimillä haluamasi asetus tai toiminto ja paina **OK**.
- Voit palata edelliselle tasolle painamalla **BACK (Takaisin)**.
- 5 Kun olet valmis, paina **EXIT (Lopeta)**.



Käytettävissä olevien aika-asetusten kuvaus:

Asetus	Kuvaus																				
Kello	<p>Asettaa ajan, päiväyksen, aikavyöhykkeen ja kesäajan. Aika asetetaan automaattisesti digitaalisen kanavan signaaliin sisältyvien aseman aikatietojen mukaan. Aseta muussa tapauksessa aika ja päiväys manuaalisesti.</p> <div style="border: 1px solid black; padding: 10px; margin: 10px 0;"> <p>! HUOMAUTUS</p> <ul style="list-style-type: none"> • Television kellonaika määräytyy television sijainnin aikavyöhykkeen ja GMT-ajan (Greenwich Mean Time) mukaan. Tiedot vastaanotetaan lähetyssignaalinä, ja kellonaika päivittyy automaattisesti digitaalisella signaalilla. • Kun aikavyöhykkeen kaupunki vaihdetaan, voit siirtää kellonaikaa tunnilla. • Aikavyöhyke-kohtaa voidaan muuttaa automaattisessa tilassa. </div> <table border="1" style="width: 100%; border-collapse: collapse;"> <thead> <tr> <th style="background-color: #e0e0e0;">Aikavyöhyke</th> <th></th> </tr> </thead> <tbody> <tr><td>Moskova</td><td></td></tr> <tr><td>Jekaterinburg</td><td></td></tr> <tr><td>Omsk</td><td></td></tr> <tr><td>Krasnoyarsk</td><td></td></tr> <tr><td>Irkutsk</td><td></td></tr> <tr><td>Jakutsk</td><td></td></tr> <tr><td>Vladivostok</td><td></td></tr> <tr><td>Magadan</td><td></td></tr> <tr><td>Kaliningrad</td><td></td></tr> </tbody> </table> <p>Tämä taulukko on Venäjän yhdeksän aikavyöhykkeen taulukko. Kun käyttäjä valitsee alueensa aikavyöhykkeen, laite asettaa automaattisesti ajan vastaavan alueen aikaan.</p> <p>Jos käyttäjä on valinnut alueensa, mutta lähetyssaseman paikallisen ajan siirtoa ei tarjota tai jos alueen tiedot eivät vastaa toisiaan, käyttäjä voi valita Siirtymän kohteesta Aikavyöhyke oikean ajan asettamiseksi.</p>	Aikavyöhyke		Moskova		Jekaterinburg		Omsk		Krasnoyarsk		Irkutsk		Jakutsk		Vladivostok		Magadan		Kaliningrad	
Aikavyöhyke																					
Moskova																					
Jekaterinburg																					
Omsk																					
Krasnoyarsk																					
Irkutsk																					
Jakutsk																					
Vladivostok																					
Magadan																					
Kaliningrad																					

Asetus	Kuvaus
TV:n sulkuaika/ Avausaika	<p>Asettaa TV:n automaattisen avaus- ja sulkuajan. Aseta aika ja päiväys etukäteen, jotta voit käyttää tätä toimintoa.</p> <div data-bbox="303 291 1229 465" style="border: 1px solid #ccc; padding: 10px; margin-top: 10px;"> <p> HUOMAUTUS</p> <ul style="list-style-type: none"> • Jos et paina mitään näppäintä 2 tunnin kuluessa siitä, kun Avausaika-toiminto on kytkenyt TV:n virran, TV siirtyy automaattisesti valmiustilaan. • Jos asetat saman ajan sekä sulkuaika- että avausajaksi, Sulkuaika-toimintoa käytetään. </div>
Uniajastin	<p>Asettaa ajan, jonka jälkeen TV:n virta katkaistaan. Kun katkaiset TV:n virran ja kytket sen uudelleen, Uniajastin-toiminto poistetaan käytöstä.</p>

LUKITUS-asetukset

- 1 Paina **Home (Aloitus)** ja avaa Aloitusvalikko.
- 2 Valitse siirtymisnäppäimillä **ASENNUS** ja paina **OK**.
- 3 Valitse siirtymisnäppäimillä **LUKITUS** ja paina **OK**.
- 4 Valitse siirtymisnäppäimillä haluamasi asetus tai toiminto ja paina **OK**.
- Voit palata edelliselle tasolle painamalla **BACK (Takaisin)**.
- 5 Kun olet valmis, paina **EXIT (Lopeta)**.

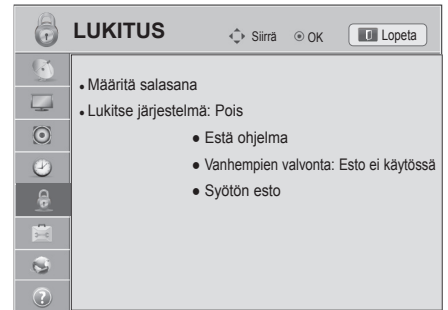

Käytettävissä olevien lukitusasetusten kuvaus:

Asetus	Kuvaus
Aseta salasana	Muuttaa 4-numeroista salasanaa. Oletusarvoinen PIN on '0','0','0','0'. Jos Ranska on valittu maaksi, salasana ei ole 0, 0, 0, 0 vaan 1, 2, 3, 4. Jos Ranska on valittu maaksi, salasana ei voi asettaa 0, 0, 0, 0. Jos unohdat salasanan, näppäile kauko-ohjaimessa 0, 3, 2, 5.
Lukitse järjestelmä	Järjestelmän lukitus otetaan käyttöön tai poistetaan käytöstä.
OHJELMIEN ESTÄMINEN	Estää ohjelmat, jotka sisältävät lapsille sopimatonta sisältöä. Ohjelmat voi valita, mutta ruutu on tyhjä, eikä ääntä kuulu. Voit katsella lukittua ohjelmaa antamalla salasanan. Voit käyttää toimintoa Lukitse järjestelmä -asetuksen ollessa Päällä .
Vanhempien valvonta	Tämä toiminto toimii lähetyksasemalta saatujen tietojen perusteella. Jos signaali sisältää virheellisiä tietoja, tämä toiminto ei toimi. Tämän valikon käyttäminen edellyttää salasanaa. Televisio muistaa viimeksi valitun asetuksen, vaikka virta katkaistaan. Voit estää lapsia katsomasta tiettyjä aikuisille tarkoitettuja ohjelmia määritettyjen ikärajojen perusteella. Anna salasana, jos haluat katsella rajoitettua ohjelmaa. Luokitus vaihtelee maittain.
Syötön esto	Estä tulolähde. Voit käyttää toimintoa Lukitse järjestelmä -asetuksen ollessa Päällä .



ASETUS-asetukset



- 1 Paina **Home (Aloitus)** ja avaa Aloitusvalikko.
- 2 Valitse siirtymisnäppäimillä **ASENNUS** ja paina **OK**.
- 3 Valitse siirtymisnäppäimillä **ASETUS** ja paina **OK**.
- 4 Valitse siirtymisnäppäimillä haluamasi asetus tai toiminto ja paina **OK**.
- Voit palata edelliselle tasolle painamalla **BACK (Takaisin)**.
- 5 Kun olet valmis, paina **EXIT (Lopeta)**.



Käytettävissä olevien yleisasetusten kuvaus:

Asetus	Kuvaus																		
Kieli	Kielen valinta kuvaa tai ääntä varten.																		
	Toiminto																		
Valikkokieli (Language)	Valitse haluamasi kieli.																		
Äänen kieli	<p>Audio (Ääni) -toiminnon avulla voit valita lähetyksen kielen. Jos lähetyksessä ei ole mukana valittua audiokieltävastaavaa ääntä, toistetaan oletuskielen mukainen ääni.</p> <table border="1"> <thead> <tr> <th colspan="2">Audiokielen OSD-tiedot</th> </tr> <tr> <th>Näyttö</th> <th>Tila</th> </tr> </thead> <tbody> <tr> <td>N.A</td> <td>Not Available</td> </tr> <tr> <td>MPEG</td> <td>MPEG-ääni</td> </tr> <tr> <td>D</td> <td>Dolby Digital -ääni</td> </tr> <tr> <td>→</td> <td>Ääni Heikkonäköisiä varten</td> </tr> <tr> <td>[ABC]</td> <td>Ääni Heikkokuuloisia varten</td> </tr> <tr> <td>D+</td> <td>Dolby Digital Plus Audio</td> </tr> <tr> <td>HE-AAC</td> <td>HE-AAC-ääni</td> </tr> </tbody> </table>	Audiokielen OSD-tiedot		Näyttö	Tila	N.A	Not Available	MPEG	MPEG-ääni	D	Dolby Digital -ääni	→	Ääni Heikkonäköisiä varten	[ABC]	Ääni Heikkokuuloisia varten	D+	Dolby Digital Plus Audio	HE-AAC	HE-AAC-ääni
Audiokielen OSD-tiedot																			
Näyttö	Tila																		
N.A	Not Available																		
MPEG	MPEG-ääni																		
D	Dolby Digital -ääni																		
→	Ääni Heikkonäköisiä varten																		
[ABC]	Ääni Heikkokuuloisia varten																		
D+	Dolby Digital Plus Audio																		
HE-AAC	HE-AAC-ääni																		
Tekstityksen kieli	<p>Subtitle (Tekstitys) -toiminto on käytettävissä, kun ohjelma on tekstitetty vähintään kahdella kielellä. Jos lähetyksessä ei ole mukana valittua tekstityskieltä vastaavaa tekstitystä, toistetaan oletuskielen mukainen tekstitys.</p> <table border="1"> <thead> <tr> <th colspan="2">Tekstityskielen OSD-tiedot</th> </tr> <tr> <th>Näyttö</th> <th>Tila</th> </tr> </thead> <tbody> <tr> <td>N.A</td> <td>Not Available</td> </tr> <tr> <td>TEXT</td> <td>Tekstitys teksti-TV:stä</td> </tr> <tr> <td>[ABC]</td> <td>Tekstitys Heikkokuuloisille</td> </tr> </tbody> </table>	Tekstityskielen OSD-tiedot		Näyttö	Tila	N.A	Not Available	TEXT	Tekstitys teksti-TV:stä	[ABC]	Tekstitys Heikkokuuloisille								
Tekstityskielen OSD-tiedot																			
Näyttö	Tila																		
N.A	Not Available																		
TEXT	Tekstitys teksti-TV:stä																		
[ABC]	Tekstitys Heikkokuuloisille																		
Näyttökieli	Käytä digitaalisessa tilassa teksti-TV:n kielitoimintoa, jos enemmän kuin yhtä teksti-TV-kieltä lähetetään. Jos valitun kielen teksti-tv-tietoja ei lähetetä, oletusarvoinen teksti-tv-kieli on käytössä.																		
<p>! HUOMAUTUS</p> <ul style="list-style-type: none"> • Kun ensisijaisiksi äänen, tekstityksen tai teksti-TV:n kieliksi valitut kielet eivät ole käytettävissä, voit valita toissijaisen kielen. • Ääni/tekstitystieto voi olla esitetty yksinkertaisemmassa muodossa 1 – 3 merkillä, jotka lähetyksasema lähettää. • Kun valitset lisä-äänen (Ääni heikkonäköisiä/heikkokuuloisia varten) se saattaa toistaa osan pää-äänestä. 																			

Asetus	Kuvaus								
Maa	<p>Maan valinta. (Mallin mukaan)</p> <p> HUOMAUTUS</p> <ul style="list-style-type: none"> • Jos et viimeistele opastettua asennusta, vaan painat BACK (Takaisin) tai jos OSD-kuvaruutunäyttö aikakatkaistaan, asennusvalikko palaa toistuvasti ruutuun aina, kun TV:n virta kytketään, kunnes asennus on valmis. • Jos valitset väärän maavaihtoehdon, teksti-TV ei ehkä näy oikein ruudulla, ja sen toiminnassa saattaa esiintyä virheitä. • CI (Common Interface) -toiminnon käytettävyyttä saattaa vaihdella maan paikallisten lähetyksstandardien mukaan. • DTV-moodin ohjauspainikkeet eivät ehkä ole käytettävissä, johtuen maakohtaisista televisiolähetyksolosuhteista. • Digitaalilähetyksolosuhteiden mukaan kaikki DTV-toiminnot eivät välttämättä toimi maissa, joissa digitaalilähetyssäädöksiä ei ole standardoitu. • Maa-asetusta UK voi käyttää vain Isonsa-Britanniassa. • Jos maa-asetuksena on "--", eurooppalaiset maanpäälliset digitaaliset lähetykset ovat käytettävissä, mutta muutamat DTV-toiminnot eivät ehkä toimi oikein. 								
Käytön helpottaminen (digitaalisessa tilassa)	<p>Heikkokuuloisia tai -näköisiä varten on olemassa tekstitys tai ääniselostus.</p> <p>Toiminto</p> <table border="1"> <tr> <td>Heikkokuuloiset</td> <td>Tämä toiminto on tarkoitettu heikkokuuloisille. Jos tämä on päällä, tekstitys näytetään oletusarvoisesti.</td> </tr> <tr> <td>Äänikuvaus</td> <td>Toiminto on näkövammaisia varten, ja se tarjoaa perusaudion lisäksi lisäselitystä televisio-ohjelman tapahtumista. Kun Äänen kuvaus Päällä on valittu, perusääni ja äänen kuvaus on saatavana ohjelmille, joissa on Äänen kuvaus -toiminto.</td> </tr> <tr> <td>Ään.v.</td> <td>Muuttaa Äänen kuvaus -toiminnon äänenvoimakkuutta</td> </tr> <tr> <td>Merkitä ääni</td> <td>Kuuluu, kun ohjelma, jossa on Äänen kuvaus -toiminto, valitaan</td> </tr> </table>	Heikkokuuloiset	Tämä toiminto on tarkoitettu heikkokuuloisille. Jos tämä on päällä, tekstitys näytetään oletusarvoisesti.	Äänikuvaus	Toiminto on näkövammaisia varten, ja se tarjoaa perusaudion lisäksi lisäselitystä televisio-ohjelman tapahtumista. Kun Äänen kuvaus Päällä on valittu, perusääni ja äänen kuvaus on saatavana ohjelmille, joissa on Äänen kuvaus -toiminto.	Ään.v.	Muuttaa Äänen kuvaus -toiminnon äänenvoimakkuutta	Merkitä ääni	Kuuluu, kun ohjelma, jossa on Äänen kuvaus -toiminto, valitaan
Heikkokuuloiset	Tämä toiminto on tarkoitettu heikkokuuloisille. Jos tämä on päällä, tekstitys näytetään oletusarvoisesti.								
Äänikuvaus	Toiminto on näkövammaisia varten, ja se tarjoaa perusaudion lisäksi lisäselitystä televisio-ohjelman tapahtumista. Kun Äänen kuvaus Päällä on valittu, perusääni ja äänen kuvaus on saatavana ohjelmille, joissa on Äänen kuvaus -toiminto.								
Ään.v.	Muuttaa Äänen kuvaus -toiminnon äänenvoimakkuutta								
Merkitä ääni	Kuuluu, kun ohjelma, jossa on Äänen kuvaus -toiminto, valitaan								
Virranilmaisin (vain LED LCD TV)	<p>TV:n merkkivalo päällä/pois.</p> <p>Toiminto</p> <table border="1"> <tr> <td>Valmiustilan valo</td> <td>Merkkivalo päällä/pois valmiustilassa.</td> </tr> <tr> <td>Virtavallo</td> <td>Merkkivalo päällä/pois, kun virta kytketään.</td> </tr> </table>	Valmiustilan valo	Merkkivalo päällä/pois valmiustilassa.	Virtavallo	Merkkivalo päällä/pois, kun virta kytketään.				
Valmiustilan valo	Merkkivalo päällä/pois valmiustilassa.								
Virtavallo	Merkkivalo päällä/pois, kun virta kytketään.								
ISM-menetelmä (Vain plasmatelevisio)	<p>Estää kuvan juuttumisen tai poistaa haamukuvan. Jos kuva pysähtyy pitkäksi aikaa, ruudulle ilmestyy haamukuva.</p> <p>Toiminto</p> <table border="1"> <tr> <td>Normal</td> <td>Aseta tämä, jos kuvan juuttuminen ei ole ongelma.</td> </tr> <tr> <td>Orbiter</td> <td>Estää haamukuvan näkymisen ruudulla. Kuva liikkuu 2 minuutin välein haamukuvien estämiseksi. On kuitenkin välttämättä liikumattomien kuvien jättämistä ruudulle.</td> </tr> <tr> <td>Väripesu</td> <td>Poistaa haamukuvan ruudulta. Näytön värialue siirtyi hieman ja valkokuvio näkyy vuorottain. Jälkikuvaa ei välttämättä näy kaikissa väreissä. Kun tämä on korjattu, kuvaa ei näy millään värillä.</td> </tr> <tr> <td>Valkopesu</td> <td>Poistaa haamukuvan ruudulta. Käytä varoen. Katsele televisiota normaalisti lyhyen aikaa ennen tämän toiminnon käyttämistä, jotta näet, poistuuko haamukuva itsestään.</td> </tr> </table> <p> HUOMAUTUS</p> <ul style="list-style-type: none"> • Jos kuva on palanut ruutuun, Valkopesu ei välttämättä poista sitä kokonaan. Voit palata normaaliin katselutilaan painamalla mitä tahansa näppäintä. 	Normal	Aseta tämä, jos kuvan juuttuminen ei ole ongelma.	Orbiter	Estää haamukuvan näkymisen ruudulla. Kuva liikkuu 2 minuutin välein haamukuvien estämiseksi. On kuitenkin välttämättä liikumattomien kuvien jättämistä ruudulle.	Väripesu	Poistaa haamukuvan ruudulta. Näytön värialue siirtyi hieman ja valkokuvio näkyy vuorottain. Jälkikuvaa ei välttämättä näy kaikissa väreissä. Kun tämä on korjattu, kuvaa ei näy millään värillä.	Valkopesu	Poistaa haamukuvan ruudulta. Käytä varoen. Katsele televisiota normaalisti lyhyen aikaa ennen tämän toiminnon käyttämistä, jotta näet, poistuuko haamukuva itsestään.
Normal	Aseta tämä, jos kuvan juuttuminen ei ole ongelma.								
Orbiter	Estää haamukuvan näkymisen ruudulla. Kuva liikkuu 2 minuutin välein haamukuvien estämiseksi. On kuitenkin välttämättä liikumattomien kuvien jättämistä ruudulle.								
Väripesu	Poistaa haamukuvan ruudulta. Näytön värialue siirtyi hieman ja valkokuvio näkyy vuorottain. Jälkikuvaa ei välttämättä näy kaikissa väreissä. Kun tämä on korjattu, kuvaa ei näy millään värillä.								
Valkopesu	Poistaa haamukuvan ruudulta. Käytä varoen. Katsele televisiota normaalisti lyhyen aikaa ennen tämän toiminnon käyttämistä, jotta näet, poistuuko haamukuva itsestään.								

Asetus	Kuvaus	
Osoitin (Mallin mukaan)	Asettaa Magic Motion -kauko-ohjaimen osoitinvaihtoehdon.	
	Toiminto	
	Nopeus	Muuttaa osoittimen nopeutta.
	Muoto	Valitsee osoittimen muodon.
	Size	Muuttaa osoittimen kokoa.
	Kohdistus	Kohdistaa kauko-ohjaimen suunta televisioruudulla olevan osoittimen kanssa ravistamalla kauko-ohjainta sivusuunnassa. Osoitin asetuu automaattisesti ruudun osoittimen keskipisteeseen.
Smart Share -asetus	Asettaa DivX- ja DLNA-vaihtoehdon.	
	Toiminto	
	DivX VOD Registration	Rekisteröi television toistamaan DivX-suojattuja videoita. (Katso s.65)
	DivX Deregistration	Poistaa television rekisteröinnin. (Katso s.65)
	DMR	Ottaa käyttöön tai poistaa käytöstä DMR (Digital Media Render) -yhteyden.
DATA SERVICE (DATA-PALVELU) (vain Irlanti)	Tämän toiminnon avulla käyttäjät voivat valita asetukseksi MHEG (Digital Teletext) (Digitaalinen tekstitelevisio) tai Teletext (Tekstitelevisio), jos molemmat ovat käytettävissä. Jos niistä on käytettävissä vain toinen, MHEG tai Teletext otetaan käyttöön valittuun asetukseen katsomatta.	
Tehdasasetukset	Palauttaa television tehdasasetuksiin ja poistaa kaikki tallennetut ohjelmat. Muokkaa television asetukset tarpeidesi mukaan. Tehdasasetusten näyttö avautuu, kun kytket television virran ensimmäistä kertaa.	
	 HUOMAUTUS <ul style="list-style-type: none"> • Jos Lukitse järjestelmä on Päällä ja unohdat salasanan, näppäile kauko-ohjaimessa 0, 3, 2, 5. 	
Set ID	Lisää käyttäjätunnuksen kytkettyihin laitteisiin	
Tila-asetus	Oletusasetus on Kotikäyttö. Suosittelemme Kotikäyttö-tilan valitsemista kotikatselua varten.	
	Toiminto	
	Kotikäyttö	TV:tä katsellaan kotona.
	Esittelytila (liiketoilossa)	TV on myymälässä.
	Esittelytila	TV:n erikoistoimintojen esittely. Voit peruuttaa esittelytilan painamalla mitä tahansa painiketta, paitsi Volume (Ään.v.) ja Mute (Vaimennus).
	 HUOMAUTUS <ul style="list-style-type: none"> • Demotilaa ei voi käyttää Kotikäyttö-tilassa. • Esittelytilassa (liiketoilossa) Esittelytila-asetuksena on automaattisesti Päällä. • Kun Esittelytila-asetuksena on Pois Esittelytila (liiketoilossa) -tilassa, Esittelytila ei ole käytössä ja vain näyttö nollataan. • Näyttö palautetaan automaattisesti sen jälkeen, kun se on ollut viisi minuuttia Demotilassa. 	
Automaattinen MHP-käynnistys (Vain Italia) (Mallin mukaan)	Tämä valikko on käytössä vain Italiassa, joten muiden maiden MHP-palvelut eivät ehkä toimi oikein. Tämä toiminto on Italiassa käytettävän MHP-palvelun automaattinen käynnistystoiminto. Käytetään MHP-signaalilla lähetettävien kanavien kanssa. Tietojenlähetystoiminnon sujuvuus riippuu lähetysaseman sijainnista.	
Kauko-ohjain (Mallin mukaan)	Langattoman digisovittimen (myydään erikseen) liittäminen määritys. Lisätietoja on langattoman digisovittimen käyttöoppaassa.	

VERKKO-asetukset

- 1 Paina **HOME (Aloitus)** ja avaa Aloitusvalikko.
- 2 Valitse siirtymisnäppäimillä **ASENNUS** ja paina **OK**.
- 3 Valitse siirtymisnäppäimillä **VERKKO** ja paina **OK**.
- 4 Valitse siirtymisnäppäimillä haluamasi asetus tai toiminto ja paina **OK**.
- Voit palata edelliselle tasolle painamalla **BACK (Takaisin)**.
- 5 Kun olet valmis, paina **EXIT (Lopeta)**.



Käytettävissä olevien verkkoasetusten kuvaus:

Asetus	Kuvaus
Network Setting	Määritä verkkoasetukset (Katso s.43).
Verkon tila	Näytä verkon tila (Katso s.49).
Smart TV -asetus	Aseta alue, jonka säätiedotus näytetään, ja hallinnoi televisioon lisättyjä tunnuksia.
	Asetus
	Country Setting Aseta maa Premium-palveluita varten. Premium-palvelut ovat maa-kohtaisia.
	Weather Effect Asettaa Premium-palveluiden taustalla näytettävien säätietojen alueen. Valitse alue.
	Premium-versio Näyttää Premium-palvelun version.
	Tunnusten hallinta Hallinnoi televisioon lisättyjen tunnusten kirjautumishistoriaa.
	Nollaa Poistaa kaikki televisioon lisätyt tunnukset ja asennetut sovellukset. Huomaa, että kaikki maksulliset sovellukset saatetaan poistaa.
Oikeudellinen tiedote	Näyttää oikeudellisen tiedotteen. (Katso s.51)

TUKI-asetukset

- 1 Paina **HOME (Aloitus)** ja avaa Aloitusvalikko.
- 2 Valitse siirtymisnäppäimillä **ASENNUS** ja paina **OK**.
- 3 Valitse siirtymisnäppäimillä **TUKI** ja paina **OK**.
- 4 Valitse siirtymisnäppäimillä haluamasi asetus tai toiminto ja paina **OK**.
- Voit palata edelliselle tasolle painamalla **BACK (Takaisin)**.
- 5 Kun olet valmis, paina **EXIT (Lopeta)**.



Käytettävissä olevien tukiasetusten kuvaus:

Asetus	Kuvaus
Ohjelmistopäivitys	Päivittää televisioon uusimman laiteohjelmiston.
Kuvatesti	Suorittaa kuvatestin tai tallennettuja melodioita käyttävät äänitestit. » Jos testi tuottaa virheen, valitse Kyllä. Näkyviin tulee tuote- tai palvelutietoja. » Jos testi ei tuota virheitä, tarkista ulkoisten laitteiden yhteyden tila ja katso lisätietoja ulkoisten laitteiden käyttöoppaista.
Äänitesti	
Signaalitesti	Näyttää kanavanipun ja palveluiden tiedot jne. <div style="border: 1px solid black; border-radius: 10px; padding: 10px; margin: 10px 0;"> <p>! HUOMAUTUS</p> <ul style="list-style-type: none"> Näyttää valitun *MUX:n tiedot ja signaalivoimakkuuden. Näyttää valitun MUX:n signaalitiedot ja palvelun nimen. (*MUX: digitaalisessa lähetystoiminnassa käytettävä korkeamman tason kanavaluettelo (yksi MUX sisältää useita kanavia.)) Jos automaattisen haun tulolähteeksi valitaan Satelliitti, signaalitestiä ei näytetä. Jos valintana on Antenni ja satelliitti tai Kaapeli ja satelliitti, signaalitesti näytetään vain Antennille tai Kaapelille. </div>
Tuote-/palvelutiedot	Näyttää tuote- tai palvelutietoja. Asiakaspalvelu saattaa olla maakohtainen.

KYTKENNÄT

Kytke ulkoisia laitteita televisioon ja valitse ulkoinen laite vaihtamalla tulolähdettä. Lisätietoja ulkoisen laitteen kytkemisestä on kyseisen laitteen käyttöoppaassa.

Hyväksytyt ulkoiset laitteet: HD-vastaanottimet, DVD-soittimet, videonauhurit, äänijärjestelmät, USB-tallennuslaitteet, tietokoneet, pelilaitteet ja muut ulkoiset laitteet.



HUOMAUTUS

- Jos tallennat TV-ohjelmaa DVD-tallentimella tai videonauhurilla, muista kytkeä TV:n tulosignaaliikaapeli DVD-tallentimeen tai videonauhuriin. Lisätietoja tallentamisesta on kytketyn laitteen käyttöoppaassa.
- Ulkoisen laitteen kytkentä voi vaihdella mallin mukaan.
- Kytke ulkoiset laitteet televisioon riippumatta TV-portin järjestyksestä.

Peruskytkennät

Kytke ulkoiset laitteet TV:n takapaneelin portteihin.

- 1 Hanki ulkoinen laite, jonka haluat kytkeä televisioon seuraavan kuvan mukaisesti.
- 2 Tarkista ulkoisen laitteen liitäntätyyppi.
- 3 Tarkista liitännän tiedot laitteen mukaisesta kuvasta.

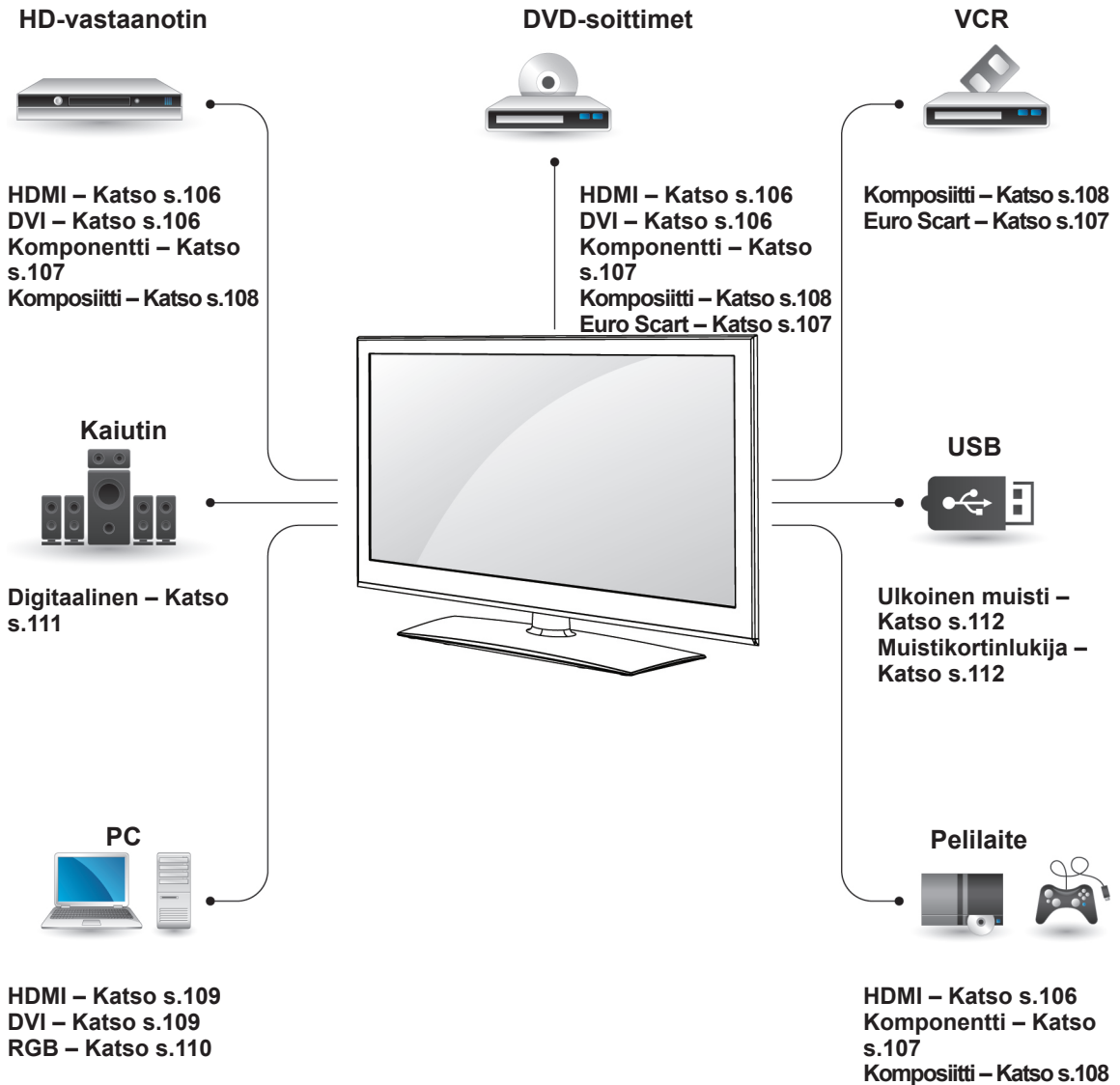

! HUOMAUTUS

- Jos kytket pelilaitteen televisioon, käytä pelilaitteen mukana toimitettua kaapelia.
- Katso lisätietoja ulkoisen laitteen käyttöoppaasta.

- Tässä KYTKENNÄT-osassa käytetään pääosin 32/37/42/47LV37**-malleja koskevia kaavioita.
- Kuva saattaa poiketa tv-laitteestasi.

HD-vastaanotin, DVD-soittimen tai videonauhurin kytkeminen

Kytke HD-vastaanotin, DVD-soitin tai videonauhuri televisioon ja valitse sopiva tulolähde.

HDMI-liitäntä

Siirtää digitaalisen video- ja äänisignaalin ulkoisesta laitteesta televisioon. Kytke ulkoinen laite ja televisio HDMI-kaapelilla seuraavan kuvan mukaisesti.

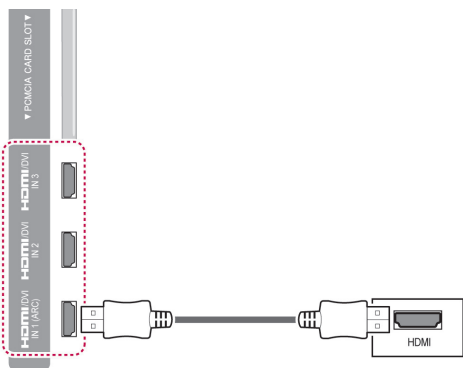

HUOMAUTUS

- Käytä viimeisintä High Speed HDMI™ -kaapelia ja CEC (Customer Electronics Control) -toimintoa.
- High Speed HDMI™ -kaapelit siirtävät HD-signaalin vähintään 1080p tarkkuudella.

DVI-HDMI-liitäntä

Siirtää digitaalisen videosignaalin ulkoisesta laitteesta televisioon. Kytke ulkoinen laite ja televisio DVI-HDMI-kaapelilla seuraavan kuvan mukaisesti. Kytke äänikaapeli äänisignaalin siirtämistä varten.

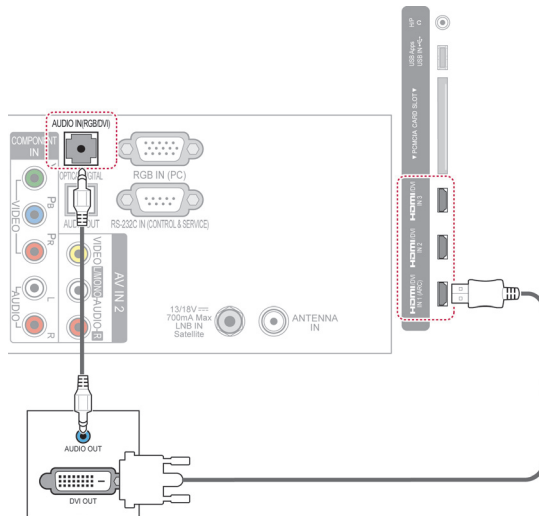

Komponenttiliitäntä

Siirtää analogisen video- ja äänisignaalin ulkoisesta laitteesta televisioon. Kytke ulkoinen laite ja televisio komponenttikaapelilla seuraavan kuvan mukaisesti.

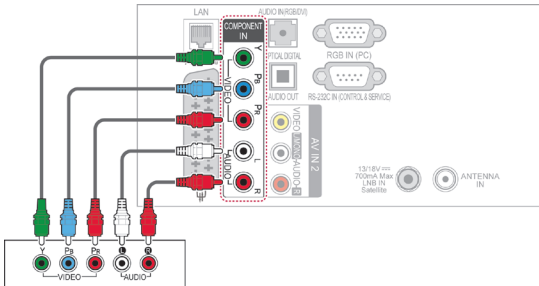

Euro Scart -liitäntä

Siirtää video- ja äänisignaalin ulkoisesta laitteesta televisioon. Kytke ulkoinen laite ja televisio Euro Scart -kaapelilla seuraavan kuvan mukaisesti. Jos haluat näyttää kuvia käyttämällä progressiivista hakua, käytä Euro Scart -kaapelia.

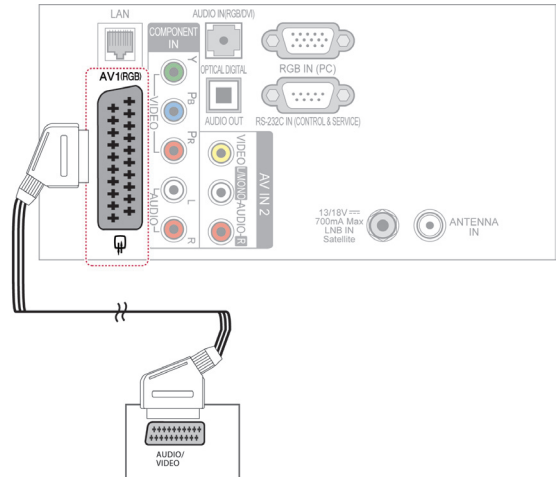

! HUOMAUTUS

- Jos kaapelit asennetaan väärin, kuva saattaa näkyä mustavalkoisena tai sen värit saattavat vääristyä. Varmista, että kaapeli on samanvärisessä liitännässä.

Lähdön tyyppi / Nykyinen tulotila	AV1 (TV-lähtö ¹)	AV1 (Kun tallennuslaitteella on käynnissä ajoitettu DTV-tallennus.)
Digitaalinen televisio	Digitaalinen televisio	O
Analoginen TV, AV	Analoginen televisio	O
Komponentti/ RGB	Analoginen televisio	(Tulotila muunnetaan DTV:ksi.)
HDMI	X	X

1 TV-lähtö: ulostulot analogisen television tai digitaalisen television signaaleille.

! HUOMAUTUS

- Kaikkien käytettävien Euro scart -kaapelien on oltava suojattuja.
- Katsottaessa digitelevisiota 3D-tilassa signaalia ei voi lähettää näytöstä SCART-kaapelilla. (vain 3D-mallit)
- Jos otat 3D-tilan käyttöön ajastetun tallennuksen aikana, näytön signaalia ei voi lähettää SCART-kaapelilla eikä tallennus onnistu. (vain 3D-mallit)

Komposiittiliitäntä

Siirtää analogisen video- ja äänisignaalin ulkoisesta laitteesta televisioon. Kytke ulkoinen laite ja televisio komposiittikaapelilla seuraavan kuvan mukaisesti.

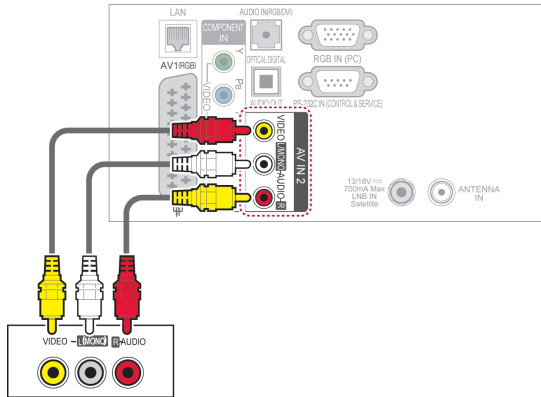

HUOMAUTUS

- Jos videonauhurista tulee monoääni, kytke sen audiokaapeli television AUDIO L/MONO -liitäntään.

Tietokoneen kytkeminen



HUOMAUTUS

- Suosittelemme television kytkemistä HDMI-kaapelilla parhaan kuvanlaadun varmistamiseksi.

HDMI-liitäntä

Siirtää digitaalisen video- ja äänisignaalin tietokoneesta televisioon. Kytke tietokone ja televisio HDMI-kaapelilla seuraavan kuvan mukaisesti.

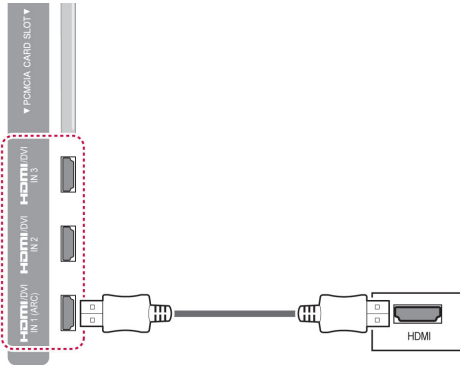

DVI–HDMI-liitäntä

Siirtää digitaalisen videosignaalin tietokoneesta televisioon. Kytke tietokone ja televisio DVI–HDMI-kaapelilla seuraavan kuvan mukaisesti. Kytke äänikaapeli äänisignaalin siirtämistä varten.

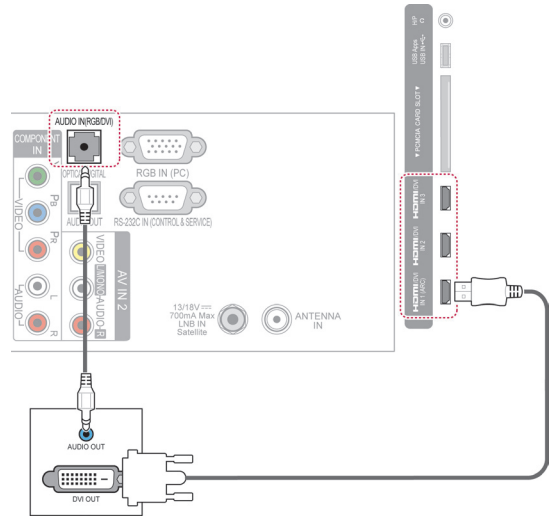

RGB-liitäntä

Siirtää analogisen videosignaalin tietokoneesta televisioon. Kytke tietokone ja televisio mukana toimitetulla 15-nastaisella D-sub-signaalikaapelilla seuraavan kuvan mukaisesti. Kytke äänikaapeli äänisignaalin siirtämistä varten.

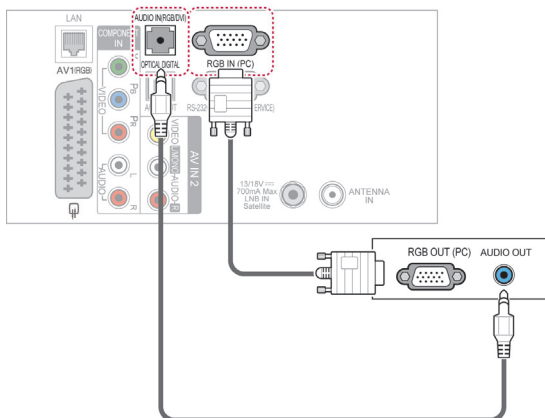

! HUOMAUTUS

- Tietokoneillassa voi esiintyä kohinaa ja pystykuviota sekä kontrastin tai kirkkauden häiriötä käytettäessä joitakin tarkkuuksia. Säädä tällöin tietokoneilman tarkkuutta, virkistystaajuutta, kirkkautta tai kontrastia, kunnes kuva on selkeä. Jos tietokoneen näyttöohjaimen virkistystaajuutta ei voi säätää, vaihda tietokoneen näyttöohjaimen tai ota yhteys näyttöohjaimen valmistajaan.
- Vaaka- ja pystytaajuuksien tulosynkronoinnit ovat erilliset.
- Suosittelemme asetuksia 1920x1080, 60 Hz PC-tilassa. Niillä saavutetaan paras kuvanlaatu.
- Kytke tietokoneen näyttöliitäntään kiinnitetty signaalikaapeli television RGB (PC) -liitäntään tai tietokoneen HDMI-liitäntään kiinnitetty signaalikaapeli television HDMI IN (tai HDMI/DVI IN) -liitäntään.
- Kytke tietokoneen äänikaapeli television AUDIO INPUT -liitäntöihin. (Television mukana ei toimiteta kaapeleita.)
- Jos käytät äänikorttia, säädä tietokoneen ääntä tilanteen mukaan.
- Jos tietokoneen näyttökortista ei saada analogista ja digitaalista RGB-signaalia samanaikaisesti, kytke vain RGB tai HDMI IN (tai HDMI/DVI IN) -liitäntä, jotta näet tietokoneen tuottaman kuvan televisiossa.
- DOS-tila ei ehkä toimi HDMI-DVI-kaapelia käytettäessä.
- Jos käytössä on liian pitkä RGB-PC-kaapeli, näyttössä saattaa näkyä häiriötä. On suositeltavaa käyttää alle 5 metrin kaapelia. Se varmistaa parhaan kuvanlaadun.

Äänijärjestelmän kytkeminen

Käytä ulkoisesta äänijärjestelmää sisäisen kaiuttimen sijasta.

! HUOMAUTUS

- Jos käytät ulkoista äänilaitetta sisäisen kaiuttimen sijasta, poista TV-kaiutin käytöstä. (Katso s.94)

Digitaalinen optinen ääniliitäntä

Siirtää digitaalisen äänisignaalin televisiosta ulkoiseen laitteeseen. Kytke ulkoinen laite ja televisio optisella äänikaapelilla seuraavan kuvan mukaisesti.

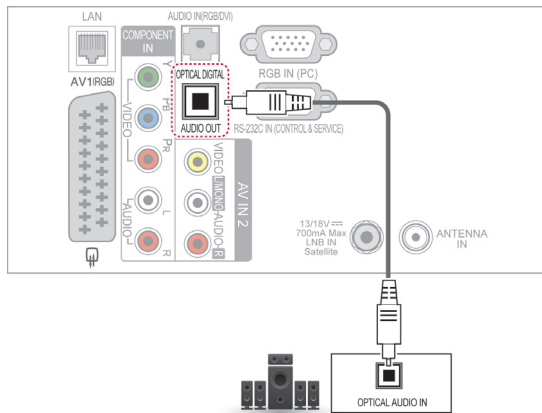

! VAROITUS

- Älä katso optiseen porttiin. Lasersäde saattaa vahingoittaa näköä.

Kuulokeliitännän kytkeminen

(Mallin mukaan)

Kuuntele ääntä kuulokkeella.

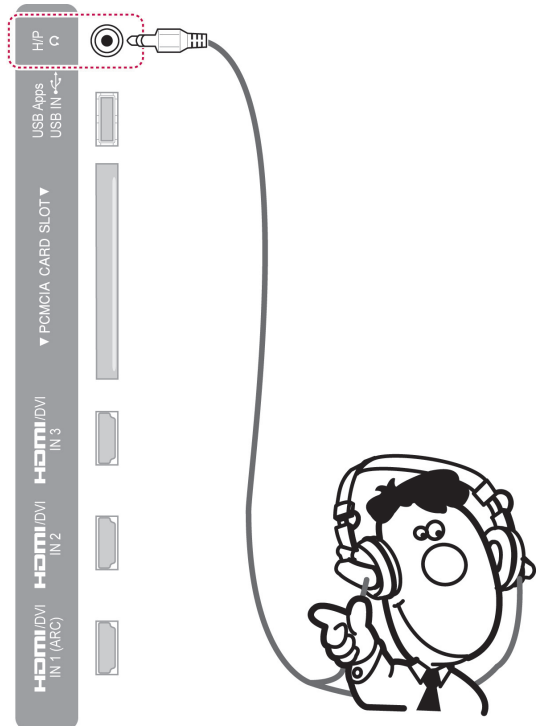

! HUOMAUTUS

- AUDIO- valikon nimikkeet ovat poissa käytössä kuulokeliitännässä.
- Kun kuuloke on liitettyä ja toiminto vaihdetaan **AV-TILAAN**, muutos koskee vain videota mutta ei ääntä.
- Optisen Digitaalisen Audion lähtöliitäntä ei ole käytössä kuulokeliitännässä.
- Kuulokkeen impedanssi: 16 Ω
- Kuulokkeiden äänen enimmäislähtö: 10 mW - 15 mW
- Kuulokeliitännän koko: 0,35 cm

USB-liitäntä

Kytke televisioon USB-tallennuslaite, kuten USB-Flash-muisti, ulkoinen kiintolevy tai USB-muistikortinlukija, ja käytä multimediatiedostoja Smart Share -valikosta. Katso USB-tallennuslaitteiden kytkeminen ja Tiedostojen selaus.

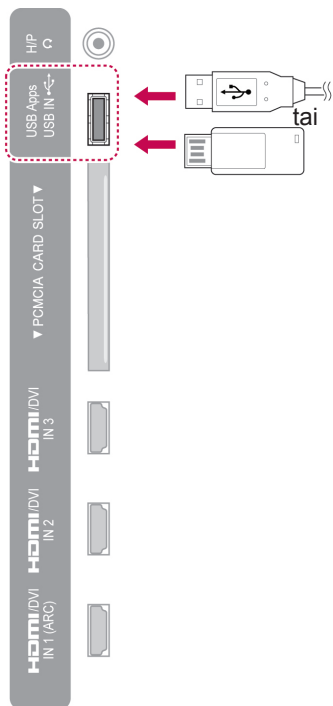

CI-moduulin kytkeminen

Katsele salattuja (maksullisia) palveluja digitaalisessa TV-tilassa. Tämä ominaisuus ei ole käytettävissä kaikissa maissa. (Katso s.38).

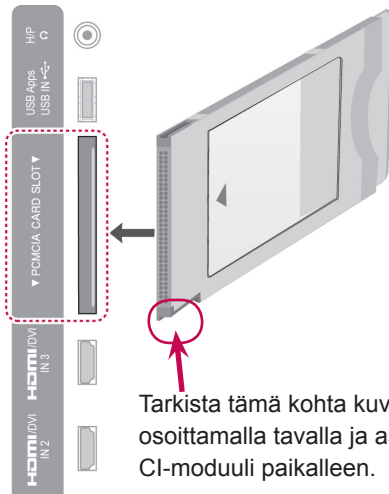

! HUOMAUTUS

- Varmista, että CI-moduuli on asetettu PCMCIA-korttipaikkaan oikeassa suunnassa. Jos moduulia ei ole asetettu oikein, se voi vahingoittaa televisiota ja PCMCIA-korttipaikkaa.

Langattoman digisovittimen kytkeminen

(Mallin mukaan)

Langattomalla ohjausportilla varustetut LG-televisiot tukevat langatonta LG-digisovittinta, joka myydään erikseen. Kun liität langattoman sovitin television, ulkoiset laitteet voidaan liittää langattomaan LG-digisovittimeen, ja kuvan ja äänen voi lähettää televisioon langattomasti.

Käyttöohjeet ovat langattoman digisovittimen käyttöoppaassa.

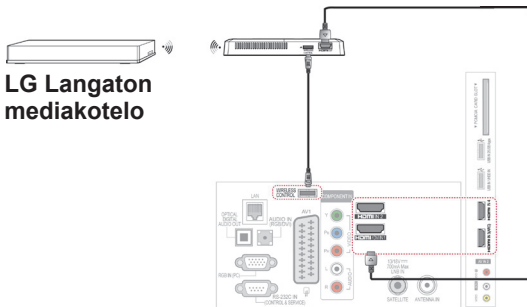

LG Langaton mediakotelo

! HUOMAUTUS

- Käytettäessä langattomaan digisovittimeen kytkettyä ulkoista laitetta osa televisiovalikon toiminnoista ei ehkä toimi.

SIMPLINK-liitäntä

Käytä ja hallinnoi AV-laitetta, joka on liitetty HDMI-kaapelilla ja HDMI-CEC-liitännällä. Tämä televisio saattaa toimia HDMI-CEC-liitäntää tukevien laitteiden kanssa, mutta vain laitteet, joissa on SIMPLINK -logo, ovat täysin tuettuja.

Kytke HDMI-kaapelin toinen pää TV:n takapaneelin HDMI/DVI IN- tai HDMI IN -liitäntään ja toinen pää SIMPLINK-laitteeseen.

! HUOMAUTUS

- Jos kytketty laite ei tue HDMI-CEC-liitäntää, SIMPLINK-toimintoa ei voi käyttää.
- SIMPLINK-toiminnon käyttämiseen tarvitaan High Speed HDMI -kaapeli, joka tukee *CEC-toimintoa. (*CEC: Consumer Electronics Control).
- SIMPLINK ei välttämättä toimi oikein, jos käytät kolmannen osapuolen laitetta, jossa on HDMI-CEC-toiminto.
- SIMPLINK-toimintoa ei tueta langattomien yhteyden kautta.

SIMPLINK-valikoiden käyttöön- otto ja käyttäminen

- 1 Näytä tulolähteet painamalla **INPUT (Sisääntulo)**.
- 2 Käytä SIMPLINK-valikoita painamalla punaista näppäintä.
- 3 Valitse siirtymisnäppäimillä **Päällä**.
- 4 Valitse siirtymisnäppäimillä jokin laitteista ja paina **OK**.

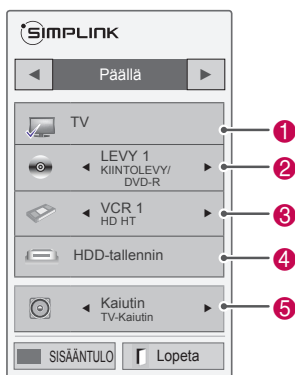

No.	Kuvaus
1	Edellinen katseltu TV-kanava näytetään.
2	Toistaa levyjä. Jos useita levyjä on saatavana, levyn nimi näkyy ruudun alareunassa.
3	Ohjaa kytkettyä videonauhuria.
4	HDD-tallenteiden toisto: ohjaa kiintolevyn tallenteita.
5	Äänilähtö kotiteatterin kaiuttimeen tai äänilähtö televisioon: äänilähdön vaihtaminen kotiteatterin ja TV-kaiuttimien välillä.

- Valitun laitteen edellä näkyy valintamerkki.
- Saatavana olevat laitteet näkyvät kirkkaalla värillä.
- Muut laitteet näkyvät harmaina.

- 5 Ohjaa valittua AV-laitetta.
 - **Suoratoisto:** kun olet kytkenyt AV-laitteet televisioon, voit ohjata laitteita suoraan ja toistaa mediasisältöjä ilman lisäasetuksia.
 - **Valitse AV-laite:** voit valita jonkin televisioon kytketyistä AV-laitteista.
 - **Levyn toisto:** hallitse kytkettyjä AV-laitteita painamalla siirtymisnäppäimiä, **OK**, **▶**, **■**, **||**, **◀** ja **▶▶**.
 - **Katkaise laitteiden virta:** kun katkaiset TV:n virran, myös kytkettyjen laitteiden virta katkaistaan.
 - **Vaihda äänilähtö:** vaivaton tapa vaihtaa äänilähtöä.
 - **Synkronoi virran kytkeminen:** Kun HDMI-liitäntään kytketty SIMPLINK-laite aloittaa toiston, TV:n virta kytketään automaattisesti.

! HUOMAUTUS

- Jos vaihdat tulolähdettä painamalla **INPUT (Sisääntulo)**, SIMPLINK-laitteen toiminto lopetetaan.
- Jos valitset laitteen, jossa on kotiteatteritoiminto, äänilähdöksi vaihdetaan automaattisesti kotiteatterin kaiutin ja TV-kaiutin poistetaan käytöstä.
- Jos kytketty SIMPLINK-kotiteatterijärjestelmä ei toista TV:n ääntä, kytke TV:n takapaneelissa oleva DIGITAL AUDIO OUT-liitäntä SIMPLINK-laitteen takapaneelissa olevaan DIGITAL AUDIO IN-liitäntään optisella kaapelilla.

TEKSTI-TV

- Tämä ominaisuus ei ole käytettävissä kaikissa maissa.

Teksti-TV on maksuton TV-kanavien tarjoama palvelu, jossa annetaan ajan tasalla olevaa tietoa uutisista, säästä, TV-ohjelmista, pörssikursseista jne.

Tämän laitteen teksti-TV-dekooderi tukee normaali teksti-TV-, TOP-teksti- ja pikateksti-järjestelmiä. HELPPO (normaali teksti-TV) koostuu sivuista, jotka valitaan kirjoittamalla suoraan vastaava sivunumero. TOP- ja PIKA-TEKSTI-TV ovat uuden aikaisia menetelmiä, joiden avulla teksti-TV:n tietojen selaus käy nopeasti ja helposti.

Ota käyttöön tai poista käytöstä

Avaa Teksti-TV painamalla **TEXT (Teksti)**. Pääsivu tai viimeksi katsottu sivu ilmestyy näkyviin.

Sivun otsikkorivillä näkyy kaksi sivunumeroa, TV-kanavan nimi, päivämäärä ja kellonaika. Ensimmäinen sivunumero kertoo valitun sivun, toinen taas näkyvissä olevan sivun.

Paina **TEKSTI**-näppäintä kytkeäksesi teksti-TV pois päältä. TV palaa aiempaan tilaansa.

Normaali teksti-TV

Sivun valinta

- 1 Anna sivunumero kolmen numeron sarjana numeronäppäimillä. Jos painat väärää numeroa valinnan aikana, kirjoita kolme numeroa kuitenkin loppuun ja kirjoita sitten koko sivunumero uudelleen.
- 2 Valitse **P**^ v-näppäimellä edellinen tai seuraava sivu.

Top-teksti

Käyttöopas näyttää kuvaruudun alareunassa neljä värikenttää: punainen, vihreä, keltainen ja sininen. Keltainen kenttä tarkoittaa seuraavaa ryhmää ja sininen seuraavaa lohkoa.

Lohko / Ryhmä / Sivun valinta

- 1 Siirry sinisellä näppäimellä lohkoista lohkokoon.
- 2 Siirry keltaisella näppäimellä seuraavaan ryhmään ja edelleen automaattisesti seuraavaan lohkokoon.
- 3 Siirry vihreällä näppäimellä seuraavalle mahdolliselle sivulla ja edelleen automaattisesti seuraavaan ryhmään.
- 4 Voit myös käyttää **P**^ -näppäintä. Punaisella näppäimellä pääset edelliseen valintaan. Voit myös käyttää **P**^ v -näppäintä.

Suora sivun valinta

Voit toimia myös samoin kuin normaalin teksti-TV:n tapauksessa, eli antaa sivunumeron suoraan numeronäppäimillä.

Pikateksti

Teksti-TV:n sivut on värikoodattu kuvaruudun alareunassa ja ne valitaan värinäppäimiä painamalla.

Sivun valinta

- 1 Paina **T.OPT (Tekstivalinta)** -näppäintä ja valitse siirtymisnäppäimillä  -valikko. Näytä hakemistosivu.
- 2 Voit valita sivuja alareunan värikoodien mukaisesti vastaavilla värinäppäimillä.
- 3 Kuten normaalissa teksti-TV:ssä, voit valita pikatekstitilassa sivun antamalla kolminumeroisen sivunumeron numeronäppäimillä.
- 4 Valitse **P^v**-näppäimellä edellinen tai seuraava sivu.

Teksti-TV:n erikoistoiminto

Paina **T. OPT (Tekstivalinta)** -näppäintä ja valitse siirtymisnäppäimillä **Tekstivalinta**-valikko.

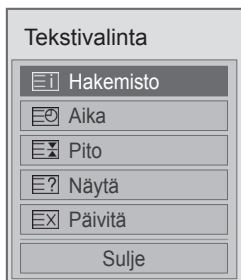

Hakemisto

Valitsee jokaisen hakemistosivun.

Aika

Kun katselet televisio-ohjelmaa, valitsemalla tämän valikon saat kellonajan näkyviin ruudun oikeaan yläkulmaan.

Teksti-TV:tä käytettäessä tällä näppäimellä voidaan valita alasivu. Alasivun numero näkyy kuvaruudun alareunassa. Voit lukita tai vaihtaa alasivun painamalla punaista näppäintä, vihreää näppäintä, < > - tai numeronäppäimiä.

Pito

Pysäyttää automaattisen sivunvaihdon, jos sivu koostuu 2:sta tai useammasta alasivusta. Alasivujen määrä näytetään yleensä kellonajan alapuolella. Tätä näppäintä painettaessa lukitusymboli ilmestyy kuvaruudun vasempaan yläkulmaan ja automaattinen sivunvaihto keskeytyy. Kun tämä valikko on valittu, ruudun vasemmassa yläkulmassa näkyy pysäytysmerkki ja automaattinen sivunvaihto ei ole käytössä.

Näytä

Voit näyttää salattuja tietoja, kuten visailujen vastauksia, valitsemalla tämän valikon.

Päivitä

Näyttää TV-kuvaa sillä aikaa kuin valittua sivua haetaan. Symboli näkyy kuvaruudun vasemmassa yläkulmassa. Kun päivitetty sivu on käytävissä, näyttö vaihtaa tähän sivunumeroon. Valitse valikko uudelleen, kun haluat katsoa päivitettyä tekstitelevision sivua.

HUOMAUTUS

- Isossa-Britanniassa (digitaalisessa tilassa), **T. OPT (Tekstivalinta)** -näppäin ei toimi.

DIGITAALINEN TEKSTITELEVISIO

- Tämä toimii vain Isossa-Britanniassa ja Irlannissa.

Television avulla pääset digitaaliseen tekstitelevi- sioon, mikä selvästi parantaa esimerkiksi tekstin ja kuvan tasoa.

Digitaalinen tekstitelevisio voidaan ottaa käyttöön erityisen digitaalisen tekstitelevisiopalvelun ja erityisten digitaalisten tekstitelevisiolähettyksiä lähettä- vien palveluiden avulla.

Teksti-TV digitaalisessa pal- velussa



- 1 Valitse numeronäppäimillä tai **P** \wedge \vee -näppäimel- lä digitaalinen palvelu, joka lähettää digitaalista teksti-TV:tä.
- 2 Noudata digitaalisen teksti-TV:n ohjeita ja siirry seuraavaan vaiheeseen painamalla **TEXT (Teksti)-**, **OK-**, siirtymisnäppäimiä, punaista, vihreää, keltaista tai sinistä näppäintä tai **nu- meronäppäimiä** jne.
- 3 Vaihda digitaalista teksti-TV-palvelua valitse- malla toinen palvelu numeronäppäimillä tai **P** \wedge \vee -näppäimellä.

Teksti-TV digitaalisessa pal- velussa



- 1 Valitse numeronäppäimillä tai **P** \wedge \vee -näppäimel- lä palvelu, joka lähettää digitaalista teksti- TV:tä.
- 2 Siirry teksti-TV:hen painamalla **TEXT (Teksti) -näppäintä** tai värinäppäimiä.
- 3 Noudata digitaalisen teksti-TV:n ohjeita ja siirry seuraavaan vaiheeseen painamalla **OK**-näp- päintä, siirtymisnäppäimiä, punaista, vihreää, keltaista tai sinistä näppäintä tai **numeronäp- päimiä** jne.
- 4 Sulje digitaalinen teksti-TV painamalla **TEXT (Teksti)**-näppäintä tai värinäppäimiä ja palaa TV:n katseluun.

Joissakin palveluissa teksti-TV:tä voi käyttää painamalla punaista näppäintä.

HUOLTO

Päivitä ja puhdista TV säännöllisesti, jotta sen suorituskyky säilyy korkeana ja käyttöikä on pitkä.

TV:n laiteohjelmiston päivityminen

Lataa ja asenna uusin laiteohjelmisto muodostamalla yhteys laiteohjelmistojen päivityspalvelimeen tai OTA-palveluun, jotta voit lisätä tai muuttaa tuotteen toimintoja tai lisätä ominaisuuksia. Laiteohjelmistopäivitys ei välttämättä toimi oikein internet-ympäristöstä tai DTV:n signaalin voimakkuudesta riippuen. Jos näin käy, voit hankkia uusimman laiteohjelmistopäivityksen valtuutetusta LG Electronics -huoltoliikkeestä.

Laiteohjelmiston version tarkistaminen tai laiteohjelmiston päivittäminen:

- 1 Paina **Home (Aloitus)** ja avaa Aloitusvalikko.
- 2 Valitse siirtymisnäppäimillä **ASETUKSET** ja paina **OK**.
- 3 Valitse siirtymisnäppäimillä **TUKI** ja paina **OK**.
- 4 Valitse siirtymisnäppäimillä **Ohjelmistopäivitys** ja paina **OK**.
Laiteohjelmiston nykyinen versio tulee näkyviin.
- 5 Tarkista uusi laiteohjelmiston versio manuaalisesti valitsemalla **Tarkista päivitysversio**.

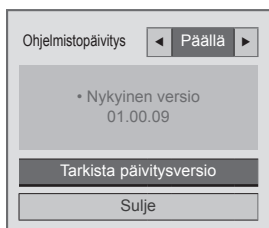

Jos **Ohjelmistopäivitys** on **Päällä**, TV löytää uuden laiteohjelmiston NSU*/OTA*-palvelulla ja päivityksen ponnahdusikkuna näkyy ruudulla.

*NSU (Network Software Update): jos TV:llä on internet-yhteys, se löytää LG:n palvelimelle ladatun uuden laiteohjelmiston.

*OTA (Over The Air): jos digitaalinen verkko on käytössä, televisioon lähetetään uusi laiteohjelmisto DTV-signaalilla.

! HUOMAUTUS

- Kun laiteohjelmistoa päivitetään, älä irrota lähiverkkokaapelia, katkaise TV:n virtaa tai irrota virtajohtoa.
- Jos vaihdat kanavaa OTA-palvelun kautta suoritettavan laiteohjelmistopäivityksen aikana, päivitys pysähtyy. Päivitys jatkuu, kun palaat alkuperäiseen ohjelmaan. Päivitys jatkuu myös silloin, kun virta katkaistaan kauko-ohjaimella. Tässä tapauksessa on normaalia, että virranilmaisimen väri saattaa muuttua ja ruudulla saattaa näkyä himmeä valo. Järjestelmä toimii normaalisti, kun päivitys on valmis.
- Premium-palvelu on pois käytöstä, kun ohjelmistoa päivitetään NSU-palvelulla.
- Voit tarkistaa ohjelmistopäivityksen tilan Ohjelmistopäivitys-valikosta tai kanavapalkin alapuolella näkyvistä päivitystiedoista.
- Linkage update service (vain Pohjoismaiden mallit): voit tarkistaa, onko LG:n OTA-palvelu käytettävissä DTV-kanavalla painamalla tätä näppäintä Magic Motion -kauko-ohjaimessa tai punaista painiketta, kun näet kanavapalkin alapuolella tekstin Tarkista päivitysten varalta.

- 6 Kun päivitys on valmis, TV käynnistyy automaattisesti uudelleen 5 sekunnin kuluttua. Voi olla tarpeen nollata joitakin **SETUP (ASETUKSET)**-, **PICTURE (KUVA)**- tai **AUDIO (ÄÄNI)**-valikoita.

! HUOMAUTUS

- Vanhempaan laiteohjelmistoversioon ei voi palata.
- Laiteohjelmistopäivityksen viemä aika saattaa vaihdella laiteohjelmiston koon, verkon tilan tai DTV:n signaalin voimakkuuden mukaan.
- Jos laiteohjelmistopäivityksen lataus epäonnistuu langatonta yhteyttä käytettäessä, kytke kaapeli tilapäisesti suoraan reitittimeen. Jos lataus ei edelleenkään onnistu, ota yhteys asiakaspalveluun.

TV:n puhdistus



VAROITUS

- Muista katkaista virta ja irrottaa virtakaapelit ja muut kaapelit ennen puhdistusta.
- Kun TV on pitkään käyttämättömänä, irrota virtajohto seinäpistorasiasta, jotta salama tai virtapiikki ei vahingoittaisi vastaanotinta.

Ruutu ja kehys

Poista pöly tai kevyt lika pyyhkimällä pinta kuivalla, puhtaalla ja pehmeällä kankaalla.

Poista pinttynyt lika pehmeällä kankaalla, joka on kostutettu puhtaassa vedessä tai miedossa pesuliuksessa. Pyyhi pinta välittömästi tämän jälkeen kuivalla kankaalla.



VAROITUS

- Älä työnnä, hankaa tai kolhi pintaa kynnellä tai terävällä esineellä, sillä se voi vaurioittaa näyttöä ja aiheuttaa kuvan vääristymistä.
- Älä käytä kemikaaleja, kuten vahaa, bentseeniä, alkoholia, ohenteita, hyönteismyrkkyjä, ilmanraikastajia tai voiteluaineita, sillä ne voivat vahingoittaa näytön pintaa ja aiheuttaa värivirheitä.

Runko ja jalusta

Poista pöly tai kevyt lika pyyhkimällä pinta kuivalla, puhtaalla ja pehmeällä kankaalla.

Poista pinttynyt lika pehmeällä kankaalla, joka on kostutettu puhtaassa vedessä tai miedossa pesuliuksessa. Pyyhi pinta välittömästi tämän jälkeen kuivalla kankaalla.



VAROITUS

- Älä suihkuta nestettä pinnalle. Jos television sisään pääsee vettä, seurauksena voi olla tulipalo, sähköisku tai toimintahäiriö.
- Älä käytä kemikaaleja, jotka voivat vaurioittaa pintaa.

Virtajohto

Poista virtajohtoon kertynyt pöly tai lika säännöllisesti.

Ruudun Image burn- tai Burn-in-ilmiön välttäminen

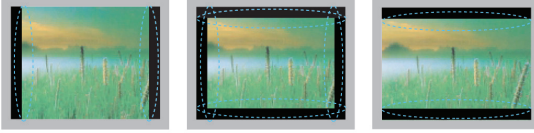

- Jos pysäytyskuva jää TV-ruutuun pitkäksi aikaa, se voi aiheuttaa näyttöön pysyvän vääristymän. Tätä kutsutaan nimellä image burn tai burn-in, eikä takuu korvaa sitä
- Jos TV:n kuvasuhteena on pitkään 4:3, näyttö voi vaurioitua letterbox-palkkien alueella.
- Älä jätä pysäytyskuvaa TV-ruutuun pitkäksi aikaa (2 tuntia tai enemmän LCD-televisiossa, 1 tuntia tai enemmän plasmatelevisiossa) välttääksesi tämän ongelman.

VIANMÄÄRITYS

Yleinen

Ongelma	Tarkkuus
TV:tä ei voi ohjata kauko-ohjaimella.	<ul style="list-style-type: none"> Tarkista televisiossa oleva kauko-ohjaintunnistin ja yritä uudelleen. Varmista, että television ja kauko-ohjaimen välissä ei ole esteitä. Tarkista, että paristot toimivat ja että ne on asennettu oikein (⊕ ja ⊕, ⊖ ja ⊖). Tarkista, että oikea tulolähde, kuten TV tai videonauhuri, on valittu kauko-ohjaimen käyttöä varten.
Ruudulla ei näy kuvaa, eikä ääntä kuulu.	<ul style="list-style-type: none"> Varmista, että vastaanottimessa on virta. Varmista, että virtajohto on kytketty seinäpistorasiaan. Tarkista seinäpistorasian kunto kytkemällä siihen jokin muu laite.
Kuva tulee näkyviin hitaasti, kun TV:n virta kytketään.	<ul style="list-style-type: none"> Kuva on pimennetty käynnistyksen aikana. Tämä on normaalia. Jos kuva ei tule näkyviin muutaman minuutin kuluttua, irrota TV:n virtajohto 30 sekunniksi ja yritä uudelleen. Jos kuvaa ei vielä näy, ota yhteyttä valtuutettuun huoltoon.
Ulkoisia laitteita ei voi kytkeä.	<ul style="list-style-type: none"> Katso ohjeet Peruskytkennät-kohdasta ja kytke ulkoinen laite.
TV:n virta katkeaa äkillisesti.	<ul style="list-style-type: none"> Tarkista virranhallinnan asetukset. Virransaanti voi olla katkonaista. Tarkista, onko automaattinen Uniajastin otettu käyttöön Aika-asetuksissa. Katso ohjeet Uniajastin-kohdasta. Jos TV ei saa signaalia, se sammuu automaattisesti 15 minuutin käyttämättömyyden jälkeen.

Ääni

Ongelma	Tarkkuus
Kuvat näkyvät, mutta ääntä ei kuulu.	<ul style="list-style-type: none"> Paina  + - tai - -näppäintä. Tarkista, onko ääni vaimennettu painamalla MUTE (Vaimennus). Selaa muita kanavia. Lähetyksessä voi olla ongelmia. Varmista, että äänikaapelit on kytketty oikein. Tarkista, onko valikkovaihtoehdon TV-Kaiutin-toiminto otettu käyttöön.
Yhdestä kaiuttimesta ei kuulu ääniä	<ul style="list-style-type: none"> Säädä valikkovaihtoehdon Tasapaino-asetusta.
Television sisältä kuuluu outoa ääntä.	<ul style="list-style-type: none"> Ympäristön kosteuden tai lämpötilan muutokset voivat aiheuttaa epätavallista ääntä, kun televisio käynnistetään tai sammutetaan. Tuote toimii oikein.

Video

Ongelma	Tarkkuus
Kuva näkyy mustavalkoisena tai värit ovat heikot.	<ul style="list-style-type: none"> Säädä väriasetuksia valikkovaihtoehdolla. Pidä vastaanotin riittävällä etäisyydellä muista sähkölaitteista. Selaa muita kanavia. Lähetysessä voi olla ongelmia.
Ruudussa näkyy vaaka- tai pystypalkkeja tai kuva on sumea.	<ul style="list-style-type: none"> Tarkista, aiheuttaako jokin paikallinen sähkölaite tai -työkalu häiriötä.
Kuvassa on viivoja tai juovia	<ul style="list-style-type: none"> Tarkista antenni tai käännä se oikeaan suuntaan.
Ruudussa näkyy haamukuvia vastaanottimen sammuttamisen jälkeen	<ul style="list-style-type: none"> Ruudussa pitkään ollut pysäytyskuva on voinut vaurioittaa pikseleitä (image burn). Vältä näytön pikselien vaurioituminen käyttämällä näytönsäästäjää.
Virta on kytketty, mutta ruutu on hyvin tumma.	<ul style="list-style-type: none"> Säädä kirkkautta ja kontrastia valikkovaihtoehdolla.
Ruudulla näkyy teksti Ei signaalia.	<ul style="list-style-type: none"> Varmista, että signaalikaapeli on kytketty TV:n ja laitteiden väliin oikein. Tarkista valittu tulolähde painamalla INPUT (Sisääntulo).
Ruudulla näkyy mustia täpliä.	<ul style="list-style-type: none"> Ruudulla voi näkyä punaisia, vihreitä, valkoisia tai mustia pikselejä, jotka liittyvät LCD-paneelin ominaisuuksiin. Tämä on normaalia.
Kuvan sijainti ruudulla on väärä.	<ul style="list-style-type: none"> Säädä sijaintiasetuksia valikkovaihtoehdolla. Tarkista, että tuote tukee näytönohjaimen tarkkuutta ja taajuutta. Jos taajuus ei ole tuetulla alueella, aseta suositeltu tarkkuus käyttämällä ulkoisen laitteen näyttöasetuksia.
Ruudun taustalla näkyy ohuita viivoja.	<ul style="list-style-type: none"> Tarkista videokaapeliyhteys.
Ruudulla näkyy vaakakohinaa tai merkit sumenevat.	<ul style="list-style-type: none"> Säädä vaiheasetuksia valikkovaihtoehdolla. Katso lisäohjeita osiosta NÄYTTÖ.
Jotkin kanavat eivät näy kunnolla	<ul style="list-style-type: none"> Selaa muita kanavia. Lähetysessä voi olla ongelmia. Aseman signaali voi olla heikko. Käännä antenni oikeaan suuntaan. Tarkista, aiheuttaako jokin paikallinen sähkölaite tai -työkalu häiriötä.

TEKNISET TIEDOT

MALLIT		32LV37**	37LV37**
		32LV3700-ZA / 32LV3700-ZC 32LV370S-ZB / 32LV3750-ZA 32LV3750-ZC / 32LV375G-ZC 32LV375S-ZB / 32LV375S-ZC 32LV375T-ZA / 32LV375T-ZC 32LV375W-ZC	37LV3700-ZA / 37LV3700-ZC 37LV370S-ZB / 37LV3750-ZA 37LV3750-ZC / 37LV375G-ZC 37LV375S-ZB / 37LV375S-ZC 37LV375T-ZA / 37LV375T-ZC 37LV375W-ZC
Mitat (L x K x S)	Jalusta	764,0 mm x 545,0 mm x 240,0 mm	888,0 mm x 614,0 mm x 240,0 mm
	Ei jalustaa	764,0 mm x 484,0 mm x 35,4 mm	888,0 mm x 553,0 mm x 35,4 mm
Paino	Jalusta	11,4 kg	13,1 kg
	Ei jalustaa	9,6 kg	11,3 kg
Tehon tarve		AC 100-240 V~ 50 / 60 Hz	AC 100-240 V~ 50 / 60 Hz
Virrankulutus		80 W	100 W
MALLIT		42LV37**	47LV37**
		42LV3700-ZA / 42LV3700-ZC 42LV370S-ZB / 42LV3750-ZA 42LV3750-ZC / 42LV375G-ZC 42LV375S-ZB / 42LV375S-ZC 42LV375T-ZA / 42LV375T-ZC 42LV375W-ZC	47LV3700-ZA / 47LV3700-ZC 47LV370S-ZB / 47LV3750-ZA 47LV3750-ZC / 47LV375G-ZC 47LV375S-ZB / 47LV375S-ZC 47LV375T-ZA / 47LV375T-ZC 47LV375W-ZC
Mitat (L x K x S)	Jalusta	998,0 mm x 684,0 mm x 256,0 mm	1108,0 mm x 746,0 mm x 256,0 mm
	Ei jalustaa	998,0 mm x 615,0 mm x 30,4 mm	1108,0 mm x 677,0 mm x 30,4 mm
Paino	Jalusta	15,5 kg	20,9 kg
	Ei jalustaa	13,3 kg	18,7 kg
Tehon tarve		AC 100-240 V~ 50 / 60 Hz	AC 100-240 V~ 50 / 60 Hz
Virrankulutus		110 W	140 W

Tuotteen teknisiä tietoja (yllä) voidaan muuttaa ilman ennakoilmoitusta tuotteen toimintojen päivittämisen vuoksi.

MALLIT		50PZ57**	60PZ57**
		50PZ570-ZB / 50PZ570G-ZB 50PZ570S-ZB / 50PZ570T-ZB 50PZ570W-ZB	60PZ570-ZB / 60PZ570G-ZB 60PZ570S-ZB / 60PZ570T-ZB 60PZ570W-ZB
Mitat (L x K x S)	Jalusta	1172,3 mm x 770,9 mm x 289,8 mm	1391,1 mm x 905,2 mm x 334,7 mm
	Ei jalustaa	1172,3 mm x 712,2 mm x 52,5 mm	1391,1 mm x 835,5 mm x 52,5 mm
Paino	Jalusta	29,8 kg	42,6 kg
	Ei jalustaa	27,5 kg	38,5 kg

Tuotteen teknisiä tietoja (yllä) voidaan muuttaa ilman ennakoilmoitusta tuotteen toimintojen päivittämisen vuoksi.

Tietoja virtalähteestä ja virrankulutuksesta on laitteeseen kiinnitetyssä tarrassa.

MALLIT		50PZ75**	60PZ75**
		50PZ750-ZA / 50PZ750G-ZA 50PZ750S-ZA / 50PZ750T-ZA 50PZ750W-ZA	60PZ750-ZA / 60PZ750G-ZA 60PZ750S-ZA / 60PZ750T-ZA 60PZ750W-ZA
Mitat (L x K x S)	Jalusta	1185,2 mm x 782,6 mm x 317,2 mm	1404,0 mm x 911,4 mm x 364,4 mm
	Ei jalustaa	1185,2 mm x 714,0 mm x 49,6 mm	1404,0 mm x 837,8 mm x 49,6 mm
Paino	Jalusta	31,5 kg	46,3 kg
	Ei jalustaa	27,9 kg	40,3 kg

Tuotteen teknisiä tietoja (yllä) voidaan muuttaa ilman ennakoilmoitusta tuotteen toimintojen päivittämisen vuoksi.

Tietoja virtalähteestä ja virrankulutuksesta on laitteeseen kiinnitetyssä tarrassa.

MALLIT		50PZ95**	60PZ95**
		50PZ950-ZA / 50PZ950G-ZA 50PZ950S-ZA / 50PZ950T-ZA 50PZ950W-ZA	60PZ950-ZA / 60PZ950G-ZA 60PZ950S-ZA / 60PZ950T-ZA 60PZ950W-ZA
Mitat (L x K x S)	Jalusta	1175,2 mm x 787,6 mm x 317,2 mm	1393,4 mm x 916,4 mm x 364,4 mm
	Ei jalustaa	1175,2 mm x 720,6 mm x 49,6 mm	1393,4 mm x 843,8 mm x 49,6 mm
Paino	Jalusta	32,5 kg	46,3 kg
	Ei jalustaa	28,9 kg	40,3 kg

Tuotteen teknisiä tietoja (yllä) voidaan muuttaa ilman ennakoilmoitusta tuotteen toimintojen päivittämisen vuoksi.

Tietoja virtalähteestä ja virrankulutuksesta on laitteeseen kiinnitetyssä tarrassa.

CI-moduulin koko (L x K x S)		100,0 mm x 55,0 mm x 5,0 mm
Käyttöympäristö	Käyttölämpötila	0 °C - 40 °C
	Ilmankosteus	Alle 80 %
	Säilytyslämpötila	-20 °C - 60 °C
	Säilytyskosteus	Alle 85 %

	Digitaalinen satelliitti-TV ¹	Digitaalinen TV ²	Digitaalinen televisio	Analoginen televisio
Televisiojärjestelmä	DVB-T DVB-C DVB-S/S2	DVB-T/T2 DVB-C	DVB-T DVB-C	PAL/SECAM B/G/D/K, PAL I/II, SECAM L/L ³
Taajuusalue	VHF, UHF C-Band, Ku-Band	VHF, UHF		VHF: E2 - E12, UHF: E21 - E69, CATV: S1 - S20, HYPER: S21 - S47
Tallennettavien ohjelmien määrä	6,000	1,200		
Ulkoisen antennin impedanssi	75 Ω			

1 Vain satelliittimallit

2 Vain mallit, joissa on DVB-T2-tuki

3 Paitsi mallit, joissa on DVB-T2-tuki

RGB-PC-, HDMI/DVI-PC-tila

Tarkkuus	Vaakataajuus (kHz)	Pystytaajuus (Hz)
720 x 400	31,468	70,08
640 x 480	31,469	59,94
800 x 600	37,879	60,31
1 024 x 768	48,363	60,00
1 360 x 768	47,72	59,80
1 280 x 1 024 (HDMI-PC)	63,981	60,02
1920x1080 (RGB-PC)	66,587	59,93
1920x1080 (HDMI-PC)	67,5	60,00

HDMI/DVI-DTV-tila

Tarkkuus	Vaakataajuus (kHz)	Pystytaajuus (Hz)
720x480	31,469 31,5	59,94 60
720x576	31,25	50
1280x720	37,5 44,96 45	50 59,94 60
1920x1080	33,72 33,75 28,125 26,97 27 33,716 33,75 56,25 67,43 67,5	59,94 60 50 23,97 24 29,976 30,00 50 59,94 60

Komponenttiportin kytkentä

Komponenttiportit TV:ssä	Y	P _B	P _R

DVD-soittimen videolähtöliitännät	Y	P _B	P _R
	Y	B-Y	R-Y
	Y	Cb	Cr
	Y	Pb	Pr

Signal	Komponentti	HDMI
480i/576i	O	X
480p/576p	O	O
720p/1080i	O	O
1080p	O (50 Hz / 60 Hz vain)	O (24 Hz / 30 Hz / 50 Hz / 60 Hz)

Tuetut DivX-tiedostot

Tiedosto-tunnisteet	Ääni Video	Koodekki	Profiili-/tasotuki	Lisätiedot
.asf .wmv	Video	VC-1 Advanced -profiili	Advanced-profiili, taso 3 (esim. 720p60, 1080i60, 1080p30)	Vain SMPTE 421M VC-1 -standardin kanssa yhteensopivia tietovirtoja tuetaan.
		VC-1 Simple- ja VC-1 Main -profiili	Simple-profiili, Medium-taso (esim. CIF, QVGA) Main-profiili, High-taso (esim. 1080p30)	
	Ääni	WMA-standardi		
		WMA 9 Professional		
.divx .avi	Video	DivX3.11		Yleistä liikekompensointia tai quarterpel-liikearviointia ei tueta. Tätä syntaksia käyttäviä tietovirtoja ei tueta.
		DivX4 DivX5 DivX6 XViD	Advanced Simple -profiili (esim. 720p/1080i)	
		H.264 / AVC	Main-profiili, taso 4.1 High-profiili, taso 4.1 (esim. 720p60, 1080i60, 1080p30)	
	Ääni	MPEG-1 Layer I II MPEG-1 Layer III (MP3) Dolby Digital		
.mp4 .m4v .mov	Video	H.264 / AVC	Main-profiili, taso 4.1 High-profiili, taso 4.1 (esim. 720p60, 1080i60, 1080p30)	Yleistä liikekompensointia tai quarterpel-liikearviointia ei tueta. Tätä syntaksia käyttäviä tietovirtoja ei tueta.
		MPEG-4 Part 2	Advanced Simple -profiili (esim. 720p/1080i)	
	Ääni	AAC	AAC-LC ja HE-AAC	
.mkv	Video	H.264 / AVC	Main-profiili, taso 4.1 High-profiili, taso 4.1 (esim. 720p60, 1080i60, 1080p30)	Suurin osa käytettävissä olevasta MKV-sisällöstä on avoimen lähteen x264-koodekilla koodattua.
	Ääni	HE-AAC Dolby Digital	HE-AAC-LC ja HE-AAC	
.ts .trp .tp	Video	H.264 / AVC	Main-profiili, taso 4.1 High-profiili, taso 4.1 (esim. 720p60, 1080i60, 1080p30)	Vain SMPTE 421M VC-1 -standardin kanssa yhteensopivia tietovirtoja tuetaan.
		MPEG-2	Main-profiili, High-taso (esim. 720p60, 1080i60)	
		VC-1	Simple-profiili, Medium-taso (esim. CIF, QVGA) Main-profiili, High-taso (esim. 1080p30) Advanced-profiili, taso 3 (esim. 720p60, 1080i60, 1080p30)	
	Ääni	MPEG-1 Layer I II MPEG-1 Layer III (MP3) Dolby Digital Dolby Digital Plus AAC	AAC-LC ja HE-AAC	
.vob	Video	MPEG-1		
		MPEG-2	Main-profiili, High-taso (esim. 720p60, 1080i60)	
	Ääni	Dolby Digital MPEG-1 Layer I II DVD-LPCM		
.mpg	Video	MPEG-1	Main-profiili, High-taso (esim. 720p60, 1080i60)	Vain oikein määritetyt TS-, PS- tai ES-yhteensopivat tietovirrat
	Ääni	MPEG-1 Layer I II		

3D-tila

Tulo	Signal	Tarkkuus	Vaaka taajuus(kHz)	Pystytaajuus (Hz)	Toistettavat 3D-videomuodot	
HDMI	720p	1280X720	45	60	Sivuttain Ylhäällä ja alhaalla HDMI 3D Ylhäällä ja alhaalla	
			90	60	HDMI 3D Frame Packing	
			37,5	50	Sivuttain Ylhäällä ja alhaalla HDMI 3D Ylhäällä ja alhaalla	
			75		HDMI 3D Frame Packing	
	1080i	1920X1080	33,75	60	Sivuttain Ylhäällä ja alhaalla HDMI 3D Sivuttain(Half)	
			28,125	50		
	1080p	1920X1080	67,50	60	Sivuttain Ylhäällä ja alhaalla Sakkikuvio Single Frame Sequential	
			56,250	50	Sivuttain Ylhäällä ja alhaalla Sakkikuvio Single Frame Sequential	
			27	24	Sivuttain Ylhäällä ja alhaalla Sakkikuvio HDMI 3D Ylhäällä ja alhaalla	
			54	24	HDMI 3D Frame Packing	
			33,75	30	Sivuttain Ylhäällä ja alhaalla Sakkikuvio	
	RGB	1080p	1920X1080	66,587	59,934	Sivuttain Ylhäällä ja alhaalla
	Komponentti	720p	1280X720	37,5	50	Sivuttain Ylhäällä ja alhaalla
				45	60	
		1080i	1920X1080	28,125 33,75	50 60	
USB	1080p	1920X1080	33,75	30	Sivuttain Ylhäällä ja alhaalla Sakkikuvio MPO (Valokuva)	
DLNA	1080p	1920X1080	33,75	30	Sivuttain Ylhäällä ja alhaalla Sakkikuvio	
	Signal				Toistettavat 3D-videomuodot	
DTV	720p, 1080i				Sivuttain Ylhäällä ja alhaalla	

- Mediasisällön ja laitteen on tuettava HDMI 3D Frame Packing-, HDMI 3D Side by Side- ja HDMI 3D Top & Bottom -muotoja, jotta 3D-kuvaa voi toistaa.
- Video, jonka tulo on HDMI 3D Frame Packing- kytkeytyy automaattisesti 3D-näyttötilaan.
- 2D->3D-tila on käytettävissä kaikilla signaaleilla.

RF-moduulin (BM-LDS201) tekniset tiedot

(Vain 50/60PZ57**, 50/60PZ75**, 50/60PZ95**)

Kun TV käyttää 2,4 GHz:n RF-kaistanleveyttä.

- Lähtöteho: 1 dBm tai alhaisempi
- Enimmäistoimintaetäisyys: 10 metriä avoimessa tilassa
- Kaistanleveys: 2,4 GHz (2,4035 GHz - 2,4783 GHz)
- Siirtonopeus: 250 kbps

- TV:n RF-moduulin FCC ID -tunnus
FCC ID -tunnus: BEJLDS201



IR-KOODIT

(Mallin mukaan)

Koodi (Heksa)	Toiminnot	Huomaus	Koodi (Heksa)	Toiminnot	Huomaus
08	POWER	Kauko-ohjaimen näppäin (virta päällä/pois)	44	OK	Kauko-ohjaimen näppäin
95	ENERGY SAVING	Kauko-ohjaimen näppäin	28	BACK	Kauko-ohjaimen näppäin
30	AV MODE	Kauko-ohjaimen näppäin	AB		Kauko-ohjaimen näppäin
0B	INPUT	Kauko-ohjaimen näppäin	5B	EXIT	Kauko-ohjaimen näppäin
F0	TV/RAD	Kauko-ohjaimen näppäin	72	Punainen	Kauko-ohjaimen näppäin
10-19	Aakkosnumeeriset näppäimet 0-9	Kauko-ohjaimen näppäin	71	Vihreä	Kauko-ohjaimen näppäin
53	LIST	Kauko-ohjaimen näppäin	63	Keltainen	Kauko-ohjaimen näppäin
1A	Q.VIEW	Kauko-ohjaimen näppäin	61	Sininen	Kauko-ohjaimen näppäin
02	VOL +	Kauko-ohjaimen näppäin	20	TEXT	Kauko-ohjaimen näppäin
03	VOL -	Kauko-ohjaimen näppäin	21	T.OPT(T.Option)	Kauko-ohjaimen näppäin
1E	FAV/MARK/CHAR/NUM	Kauko-ohjaimen näppäin	39	SUBTITLE	Kauko-ohjaimen näppäin
DC	3D	Kauko-ohjaimen näppäin	B1	■ / LIVE TV	Kauko-ohjaimen näppäin
09	MUTE/DELETE	Kauko-ohjaimen näppäin	B0	▶	Kauko-ohjaimen näppäin
00	P▲	Kauko-ohjaimen näppäin	BA	(FREEZE)	Kauko-ohjaimen näppäin
01	P▼	Kauko-ohjaimen näppäin	8E	▶▶	Kauko-ohjaimen näppäin
59	Premium	Kauko-ohjaimen näppäin	8F	◀◀	Kauko-ohjaimen näppäin
43	Aloitus	Kauko-ohjaimen näppäin	7E	SIMPLINK	Kauko-ohjaimen näppäin
45	Q.MENU	Kauko-ohjaimen näppäin	79	RATIO	Kauko-ohjaimen näppäin
58	@	Kauko-ohjaimen näppäin	BD	REC	Kauko-ohjaimen näppäin
40	▲	Kauko-ohjaimen näppäin	91	AD	Kauko-ohjaimen näppäin
41	▼	Kauko-ohjaimen näppäin	AA	INFO	Kauko-ohjaimen näppäin
07	<	Kauko-ohjaimen näppäin	9F	APP/*	Kauko-ohjaimen näppäin
06	>	Kauko-ohjaimen näppäin			

ULKOISEN OHJAUSLAITTEEN ASENNUS

RS-232C-kaapelin kytkentä

Kun television RS-232C-liitäntä kytketään ulkoiseen ohjauslaitteeseen (tietokoneeseen tai AV-ohjausjärjestelmään), television toimintoja voidaan kauko-ohjata.

Kytke ohjauslaitteen sarjaliitântäkaapeli television takapaneelissa olevaan RS-232C-liitäntään.



HUOMAUTUS

- Tämän television RS-232C-liitin on tarkoitettu käytettäväksi kolmannen osapuolen RS-232C-hallintalaitteiden ja -ohjelmistojen kanssa. Alla olevat ohjeet auttavat ohjelmistojen käytössä tai toimintojen testauksessa telnet-ohjelmistoilla.
- RS-232C-kaapelia ei toimiteta television mukana.

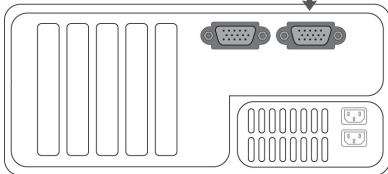
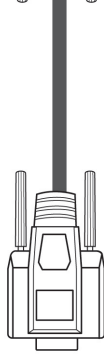
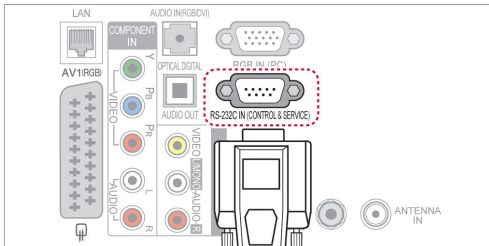

Liitintyyppi: 9-nastainen D-SUB, uros

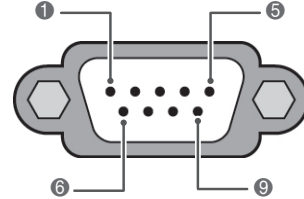

No.	Nastan nimi
1	Ei kytketty
2	RXD (Datan vastaanotto)
3	TXD (Datan lähetys)
4	DTR (DTE-puoli valmiina)
5	GND
6	DSR (DCE-puoli valmiina)
7	RTS (Lähetyspyyntö)
8	CTS (Valmis lähetykseen)
9	Ei kytketty

RS-232C-liittimen kytkennät

7-johdinten kytkentä (RS-232C -kaapelin vakiokytkentä)

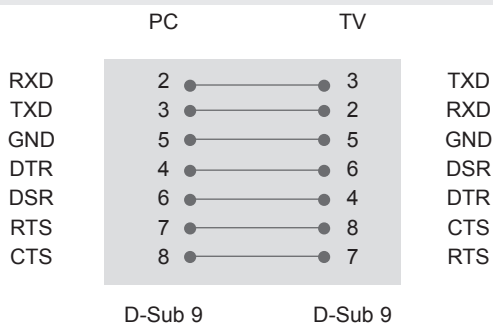

3-johdinten kytkentä (ei vakiokytkentä)

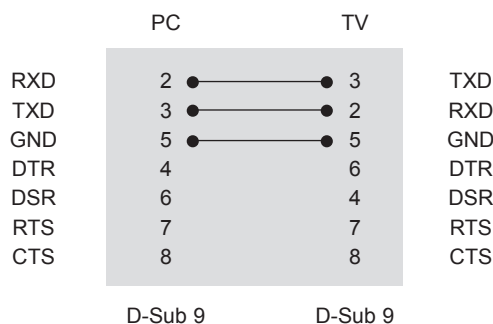

Set ID

Aseta käyttäjätunnus. "Reaalitietojen määrittäminen".
(Katso s.139)

- 1 Paina **HOME (Aloitus)** ja avaa Aloitusvalikko.
- 2 Valitse siirtymisnäppäimillä **ASETUKSET** ja paina **OK**.
- 3 Valitse siirtymisnäppäimillä **ASETUS** ja paina **OK**.
- 4 Valitse siirtymisnäppäimillä **Anna KÄYTTÄJÄ-TUNNUS** ja paina **OK**.
- 5 Valitse käyttäjätunnus selaamalla vasemmalle tai oikealle ja valitse **Sulje**. Sääätöalue on 1–99.
- 6 Kun olet valmis, paina **EXIT (LOPETA)**.

Tietoliikenneasetukset

- Siirtonopeus: 9600 bps (UART)
- Tavun pituus: 8 bittiä
- Pariteetti: Ei ole
- Lopetusbittejä: 1
- Tietojen muoto: ASCII-koodi
- Käytä ristikkäiskaapelia.

Komentoluettelo

	KOMENTO 1	KOMENTO 2	DATA (heksades.)		KOMENTO 1	KOMENTO 2	DATA (heksades.)
01. Virta	k	a	00–01	14. Basso	k	s	00–64
02. Aspect Ratio	k	c	(Katsos.136)	15. Tasapaino	k	t	00–64
03. Näytön pimennys	k	d	(Katsos.136)	16. Värilämpötila	x	u	00–64
04. Äänen mykistys	k	e	00–01	17. ISM-menetelmä	j	p	(Katsos.138)
05. Äänenvoimakkuuden säätö	k	f	00–64	18. Energy Saving(Virransäästö)	j	q	00–05
06. Kontrasti	k	g	00–64	19. Automaattinen määrittäminen	j	u	01
07. Kirkkaus	k	h	00–64	20. Virityskomento	m	a	(Katsos.138)
08. Väri	k	i	00–64	21. Lisää/Ohita ohjelma	m	b	00–01
09. Sävy	k	j	00–64	22. Näppäin	m	c	Näppäinkoodi
10. Terävyys	k	k	00–64	23. Taustavalon ohjaaminen	m	g	00–64
11. OSD-valinta	k	l	00–01	24. Tulosignaalin valinta (pää)	x	b	(Katsos.139)
12. Kaukosäädin lukittuna-tila	k	m	00–01	25. 3D	x	t	(Katsos.140)
13. Diskantti	k	r	00–64	26. Laajennettu 3D	x	v	(Katsos.140)

- Huomautus: USB-yhteys ei tue muun muassa DivX- ja EMF-toimintoja eikä mitään komentoja, paitsi Power(ka) ja Key(mc). Niitä käsitellään NG-tilassa.

Lähetys- ja vastaanotto-protokolla

Lähetys

[komento1][komento2][][Set ID][][Data][Cr]

[Command 1]: Ensimmäinen TV:n ohjaukomento (j, k, m tai x)

[Command 2]: Toinen TV:n ohjaukomento.

[Set ID]: Voit valita haluamasi näytön käyttäjätunnuksen valikosta. Arvoalue on 1 -99. Jos numeroksi annetaan 0, ohjaus koskee jokaista kytkettyä TV-laitetta. Tunnusnumero esitetään valikossa kymmenjärjestelmän kokonaislukuna (1-99) ja lähetys/vastaanotto-protokollassa heksadesimaalisena (0x0- 0x63).

[DATA]: Komentotietojen lähettäminen. "FF" tarkoittaa komennon tilan lukemista.

[Cr]: Rivinvaihto

ASCII-koodi "0x0D"

[]: ASCII koodi "väli (0x20)"

OK-kuittaus

[komento2][][Set ID][][OK][Data][x]

*Näyttö lähettää tämänmuotoisen kuittauksen (ACK), kun vastaanotetut tiedot ovat kelvollisia. Jos tietojen lukutila on valittu, kuittaus ilmaisee nykyisen tilan. Jos tietojen kirjoitustila on valittu, kuittaus palauttaa tietokoneen lähettämät tiedot.

Virhekuittaus

[komento2][][Set ID][][NG][Data][x]

*Näyttö lähettää tämänmuotoisen kuittauksen (ACK), kun vastaanotetut tiedot eivät ole kelvollisia. Syy on kielletyn toiminnon valinta tai tiedonsiirtovirhe.

Data 00: Kielletty koodi

01. Virran kytkentä (komento: k a)

- ▶ Kytkee tai katkaisee television virran.

Siirto [k][a][] [Set ID][] [Data][Cr]

Data 00: Katkaise virta 01: Kytke virta

Kuittaus [a][] [Set ID][] [OK/NG][Data][x]

- ▶ Ilmoittaa virran kytkemisestä tai katkaisemisesta.

Siirto [k][a][] [Set ID][] [FF][Cr]

Kuittaus [a][] [Set ID][] [OK/NG][Data][x]

- *Jos mikä tahansa muu toiminto lähettää tiedon '0xFF' tässä muodossa, kuittaus ilmaisee toiminnon tilan.
- *OK-kuittaus, Virhe-kuittaus. *Kun televisiossa on virta kytketty, ruutuun voi tulla kuittaus- ja virhesanomia.

02. Kuvasuhde (komento: k c) (pääkuvakoko)

- ▶ Muuttaa näytön pääkuvan tahosuhtetta. (pääkuvan muoto)
Voit säätää näytön muotoa myös Q.MENU (PIKAVALIKKO) -valikon Kuvasuhde-asetuksella. tai KUVA-valikossa.

Siirto [k][c][] [Set ID][] [Data][Cr]

Data 01: Normaali näyttö (4:3) 09: Vain haku
02: Laajakuva (16:9) 0B: Täysi leveys
06: Alkuperäinen 10 - 1F: Elokuva- ja elokuvavälit
07 : 14:9 16

Kuittaus [c][] [Set ID][] [OK/NG][Data][x]

- *Voit valita RGB-PC-- tai Komponentti--tulon avulla kuvasuhteeksi 16:9 tai 4:3.
- *DTV/HDMI (1080i 50 Hz / 60 Hz, 720p 50Hz / 60 Hz, 1080p 24 Hz / 30 Hz / 50 Hz / 60 Hz), Komponentti (720p, 1080i, 1080p 50 Hz / 60 Hz) -tilassa Just Scan (Vain skannaus) on käytettävissä.
- *Täysi leveys on tuettu vain tiloissa Digitaalinen, Analoginen ja AV.

03. Näytön pimennys (komento: k d)

- ▶ Valitsee, onko näyttö pimennetty vai ei.

Siirto [k][d][] [Set ID][] [Data][Cr]

Data 00: Näyttö ei pimennetty (kuva näkyy)
Videon mykistys ei pimennetty
01: Näyttö pimennetty (kuva ei näy)
10: Videon mykistys käytössä

Kuittaus [d][] [Set ID][] [OK/NG][Data][x]

- *Vain videon mykistystä käytettäessä kuvaruutunäyttö näkyy televisiossa. Näytön mykistystä käytettäessä kuvaruutunäyttö ei näy televisiossa.

04. Äänen mykistys (komento: k e)

- ▶ Valitsee, onko ääni mykistetty vai ei.
Ääni voidaan mykistää myös kaukosäätimen MUTE -painikkeella.

Siirto [k][e][] [Set ID][] [Data][Cr]

Data 00: Ääni mykistetty
01: Ääni ei mykistetty

Kuittaus [e][] [Set ID][] [OK/NG][Data][x]

05. Äänenvoimakkuuden säätö (komento: k f)

- ▶ Suurentaa tai pienentää äänenvoimakkuutta.
Äänenvoimakkuutta voidaan säätää myös kaukosäätimen ÄÄNENVOIMAKKUUSpainikkeilla.

Siirto [k][f][] [Set ID][] [Data][Cr]

Data Pienin arvo: 00 - Suurin arvo: 64
*Katso Reaalitietojen määrittely. (Katso s.139)

Kuittaus [f][] [Set ID][] [OK/NG][Data][x]

06. Kontrasti (komento: k g)

- ▶ Muuttaa kuvan kontrastia.
Voit säätää kontrastia myös KUVA-valikossa.

Siirto [k][g][] [Set ID][] [Data][Cr]

Data Pienin arvo: 00 - Suurin arvo: 64
*Katso Reaalitietojen määrittely. (Katso s.139)

Kuittaus [g][] [Set ID][] [OK/NG][Data][x]

07. Kirkkaus (komento: k h)

- ▶ Muuttaa kuvan kirkkautta.
Voit säätää kirkkautta myös KUVA-valikossa.

Siirto [k][h][] [Set ID][] [Data][Cr]

Data Pienin arvo: 00 - Suurin arvo: 64
*Katso Reaalitietojen määrittely. (Katso s.139)

Kuittaus [h][] [Set ID][] [OK/NG][Data][x]

08. Väri (komento: k i)

- ▶ Muuttaa kuvan väriä.
Voit säätää värejä myös KUVA-valikossa.

Siirto [k][i][] [Set ID][] [Data][Cr]

Data Pienin arvo: 00 - Suurin arvo: 64
*Katso Reaalitietojen määrittely. (Katso s.139)

Kuittaus [i][] [Set ID][] [OK/NG][Data][x]

09. Sävy (komento: k j)

- Muuttaa kuvan värisävyä.
Voit säätää värisävyä myös KUVA-valikossa.

Siirto [k][j][][Set ID][][Data][Cr]

Data Punainen: 00 - Vihreä: 64

*Katso Reaalitietojen määrittäminen. (Katso s.139)

Kuittaus [j][][Set ID][][OK/NG][Data][x]

10. Terävyys (komento: k k)

- Muuttaa kuvan terävyyttä.
Voit säätää terävyyttä myös KUVA-valikossa.

Siirto [k][k][][Set ID][][Data][Cr]

Data Pienin arvo: 00 - Suurin arvo: 64

*Katso Reaalitietojen määrittäminen. (Katso s.139)

Kuittaus [k][][Set ID][][OK/NG][Data][x]

11. OSD-valinta (komento: k l)

- Valitsee, toimiiko kuvaruutunäyttö (OSD, On Screen Display) kauko-ohjausta käytettäessä.

Siirto [k][l][][Set ID][][Data][Cr]

Data 00: OSD näyttöä ei pimennetty

01: OSD pimennetty

Kuittaus [l][][Set ID][][OK/NG][Data][x]

12. Kaukosäädin lukittuna -tila (komento: k m)

- Lukitsee TV-vastaanottimen etupaneelin ja kaukosäätimen painikkeet.

Siirto [k][m][][Set ID][][Data][Cr]

Data 00: Lukko ei käytössä 01: Lukko käytössä

Kuittaus [m][][Set ID][][OK/NG][Data][x]

*Jos et käytä etupaneelin ja kaukosäätimen painikkeita, valitse tämä tila.

Kun virta katkaistaan ja kytketään, kaukosäätimen lukitus vapautuu.

*Jos näppäinlukko on käytössä valmiustilassa, televisio ei käynnisty kaukosäätimen näppäintä painamalla.

13. Väriämpötila (komento: x u)

- Säätää väriämpötilaa.
Voit säätää diskanttia myös ÄÄNI-valikossa.

Siirto [k][r][][Set ID][][Data][Cr]

Data Pienin arvo: 00 - Suurin arvo: 64

*Katso Reaalitietojen määrittäminen. (Katso s.139)

Kuittaus [r][][Set ID][][OK/NG][Data][x]

14. Basso (komento: k s)

- Säätää bassoa.
Voit säätää bassoa myös ÄÄNI-valikossa.

Siirto [k][s][][Set ID][][Data][Cr]

Data Pienin arvo: 00 - Suurin arvo: 64

*Katso Reaalitietojen määrittäminen. (Katso s.139)

Kuittaus [s][][Set ID][][OK/NG][Data][x]

15. Kanavatasapaino (komento: k t)

- Säätää kanavatasapainoa.
Voit säätää tasapainoa myös ÄÄNI-valikossa.

Siirto [k][t][][Set ID][][Data][Cr]

Data Pienin arvo: 00 - Suurin arvo: 64

*Katso Reaalitietojen määrittäminen. (Katso s.139)

Kuittaus [t][][Set ID][][OK/NG][Data][x]

16. Väriin lämpö (komento: x u)

- Säädä väriin lämpöä. Värejä voidaan säätää myös PICTURE (KUVA) -valikon avulla.

Siirto [x][u][][Set ID][][Data][Cr]

Data Pienin arvo: 00 - Suurin arvo: 64

*Katso Reaalitietojen määrittäminen. (Katso s.139)

Kuittaus [u][][Set ID][][OK/NG][Data][x]

17. ISM-toiminto (Command: j p) (Vain Plasmatelevisio)

- ▶ Ohjaa ISM-toimintoa. Voit säätää ISM-menetelmää myös ASETUS-valikossa.

`Siirto [j][p][][Set ID][][Data][Cr]`

Data 02: Orbiter
04: Valkopesu
08: Normaali
20: Väripesu

`Kuittaus [p][][Set ID][][OK/NG][Data][x]`

19. Automaattinen asetus(komento: j u)

- ▶ Säätää kuvan sijaintia ja vähentää kuvan tärinää automaattisesti. Toimii vain RGB (PC) -tilassa.

`Siirto [j][u][][Set ID][][Data][Cr]`

Data 01: Aseta

`Kuittaus [u][][Set ID][][OK/NG][Data][x]`

18. Virransäästö (komento: j q)

- ▶ Vähentää television virrankulutusta. Virransäästöä voidaan säätää myös PICTURE (KUVA) -valikon avulla.

`Siirto [j][q][][Set ID][][Data][Cr]`

Virransäästötoiminto					Taso				Kuvaus
7	6	5	4		3	2	1	0	
0	0	0	0	Matala Virta	0	0	0	0	Pois
0	0	0	0	Matala Virta	0	0	0	1	Vähimmäisarvo
0	0	0	0	Matala Virta	0	0	1	0	Normaali
0	0	0	0	Matala Virta	0	0	1	1	Maximum
0	0	0	0	Matala Virta	0	1	0	0	Automaattinen (vain LED LCD TV / LCD TV)
0	0	0	0	Matala Virta	0	1	0	1	Näytön sammutus
0	0	0	0	Matala Virta	0	1	0	0	Älykäs tunnistin (vain plasmatelevisio)

`Kuittaus [q][][Set ID][][OK/NG][Data][x]`

20. Virityskomento (komento: m a)

- ▶ Kanavaksi valitaan seuraava fyysinen numero.

`Siirto [m][a][][Set ID][][Data0][][Data1][][Data2][Cr]`

Data00: Nopea kanavadata

Data01: Hidas kanavadata

ex. No. 47 -> 00 2F (2FH)

No. 394 -> 01 8A (18AH),

DTV nro 0 -> Ei merkitystä

Data02: Antenni/ Kaapeli:

0x00: analoginen, digitaalinen, radio

0x10: DTV Pää tiedot

0x20: Radio

Satelliitti: 0x40: DTV

0x50: Radio

Kanavan data-alue

Analoginen - Pienin arvo: 00 – suurin arvo: C7 (0–199)

Digitaalinen - Pienin arvo: 00–Suurin arvo: 270F (0–9999)

`Kuittaus [a][][Set ID][][OK/NG][Data][x]`

Data Pienin arvo: 00–Suurin arvo: 7DH

21. Lisää/Ohita kanava(komento: m b)

► Asettaa ohitustilan nykyiselle ohjelmalle.

Siirto [m][b][][Set ID][][Data][Cr]

Data 00: Ohita 01: Lisää

Kuittaus [b][][Set ID][][OK/NG][Data][x]

***Reaalitietojen määrittäminen**

00 : Arvo 0
:
A: Arvo 10 (Aseta ID 10)
:
F: Arvo 15 (Aseta ID 15)
10 : Arvo 16 (Aseta ID 16)
:
64 : Arvo 100
:
6E: Arvo 110
:
73 : Arvo 115
74 : Arvo 116
:
CF: Arvo 199
:
FE: Arvo 254
FF: Arvo 255

22. Näppäin(komento: m c)

► Lähettää infrapunakauko-ohjaimen näppäinkoodin.

Siirto [m][c][][Set ID][][Data][Cr]

Data Näppäinkoodi (Katso s.131)

Kuittaus [c][][Set ID][][OK/NG][Data][x]

**23. Taustavalon ohjaaminen (komento: m g)
(vain LED LCD TV / LCD TV)**

► Taustavalon ohjaaminen.

Siirto [m][g][][Set ID][][Data][Cr]

Data Pienin arvo: 00 - Suurin arvo: 64

Kuittaus [g][][Set ID][][OK/NG][Data][x]

**24. Lähteen valinta (komento: x b)
(Pääkuvan lähde)**

► Valitsee pääkuvan signaalilähteen.

Siirto [x][b][][Set ID][][Data][Cr]

Data: Rakenne

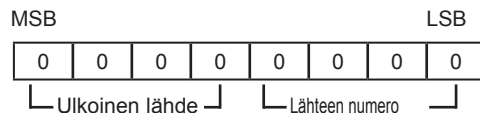

Ulkoinen lähde				Data
0	0	0	0	Kaapeli-DTV
0	0	0	1	Analogue
0	0	1	0	AV
0	1	0	0	Komponentti
0	1	1	0	RGB
0	1	1	1	HDMI
1	0	0	0	
1	0	0	1	
1	0	1	0	

Lähteen numero				Data
0	0	0	0	Lähde1
0	0	0	1	Lähde2
0	0	1	0	Lähde3
0	0	1	1	Lähde4

Kuittaus [b][][Set ID][][OK/NG][Data][x]

*Jos ulkoinen lähde on DTV, lähteen numero 0 on ANTENNI, 1 on CATV ja 2 on SATELLIITTI.

25. 3D (komento: x t) (vain 3D-mallit)

- 3D-tilan vaihtaminen televisioon

```
Siirto [x][t] [Set ID] [Data01] [Data02]
[Data03] [Data04][Cr]
```

Data01 00 : 3D käytössä
01 : 3D poissa käytöstä
02: 3D - 2D
03: 2D - 3D

Data02 00: Ylhäällä ja alhaalla
01: Sivuttain
02: Sakkikuvio
03: Jaksottainen

Data03 00: Oikealta vasemmalle
01: Vasemmalta oikealle

Data04 3D-syvyys: Pienin arvo: 0 ~ suurin arvo: 14
*Katso Reaalitietojen määrittely. (Katso s.139)

*Jos data1 on 00(3D käytössä), data4-arvolla ei ole merkitystä.

*Jos data1 on 01(3D poissa käytöstä) tai 02(3D - 2D), arvoilla data2, data3 ja data4 ei ole merkitystä.

*Jos data1 on 03(2D - 3D), arvoilla data2 ja data3 ei ole merkitystä.

Data1	Data2	Data3	Data4
00	O	O	X
01	X	X	X
02	X	X	X
03	X	X	O

X : ei merkitystä

```
Kuittaus [t] [OK][Data01][Data02][Data03][Data04][x]
[t] [NG][Data01][x]
```

26. Laajennettu 3D (komento: x v) (vain 3D-mallit)

- 3D-vaihtoehdon vaihtaminen televisioon

```
Siirto [x][v] [Set ID] [Data01] [Data02][Cr]
```

Data01: 3D-vaihtoehto
00: 3D-kuvan korjaus
01: 3D-syvyys (vain 2D-3D)
02: 3D-näkökulma
03: 3D-kuvan koko
04: 3D-kuvan balanssi

Data02 Tällä on oma alue kullekin Data01-kohdassa määritetyille 3D-vaihtoehdolle.

1) Kun Data01 on 00
00: Oikealta vasemmalle
01: Vasemmalta oikealle

2) Kun Data01 on 01
Data Pienin arvo: 0 ~ suurin arvo: 14

3) Kun Data01 on 02
Data Pienin arvo: 0 ~ suurin arvo: 14
Data-alue (0–20) muuntaa katselualueen (-10–10) automaattisesti.

4) Kun Data01 on 03
00: Vain haku
01 : 16:9

5) Kun Data01 on 04
00: Pois
01: Päällä

```
Kuittaus [v] [OK][Data01][Data02][x][v] [NG]
[Data01][x]
```

*Käytä ominaisuutta mallista riippuen.



TV:n malli- ja sarjanumero sijaitsevat TV:n takapaneelissa.

Kirjoita se muistiin huoltoa varten.

MALLI _____

SARJA _____