

BETRIEBSANLEITUNG REINIGUNGSROBOTER

Lesen Sie bitte vor der ersten Inbetriebnahme die Seiten mit den Sicherheitshinweisen sorgfältig durch, damit der sichere Betrieb des Produkts gewährleistet ist. Lesen Sie die Betriebsanleitung durch und bewahren Sie sie dann an einem leicht zugänglichen Ort auf.

VR5940L

FEATURES

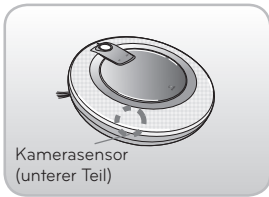

Der Sensor der unteren Kamera erfasst die Bilder des Bodens und bestätigt die Position des HOM-BOT, so dass – wenn möglich – eine gründliche Reinigung auf allen Seiten des Bodens stattfindet.

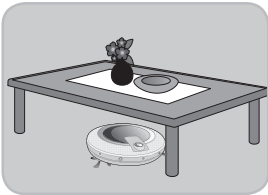

Da der HOM-BOT sehr flach ist (90mm), kann sogar unter einem Bettgestell und unter Möbeln gereinigt werden.

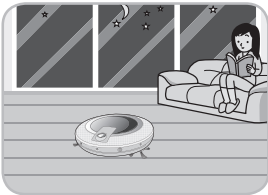

Dank dem niedrigen Lärmpegel von 60dB kann die Reinigung auch in der Nacht erfolgen.

*Unter 60dB

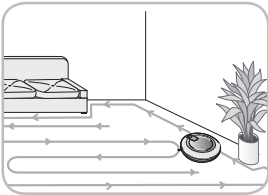

Die gründliche Reinigung wird durch den Flächenerweiterungsmodus gemäß dem Zickzackmuster ermöglicht.

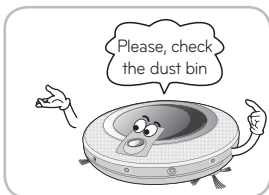

Der HOM-BOT bietet außerdem die Möglichkeit der Sprachbestätigung und gibt leicht verständliche Anweisungen.

INHALT

1

VOR DER ERSTEN INBETRIEBNAHME

- 2~4 Sicherheitshinweise
- 5 Lieferumfang
- 6~7 Teilebeschreibung
- 8~9 Tastenfunktionen
- 10 Anzeige der Statusinformationen
- 11 Vor der Inbetriebnahme
- 12 Überblick

2

BEDIENUNGSANLEITUNG

- 13 Installation der Ladestation
- 14 Ein- und Ausschalten der Stromzufuhr
- 15 Starten und Stoppen des Reinigungsvorgangs
- 16~17 Laden des Akkus
- 18 Reinigungsmodi
- 19 Zusätzliche Reinigungsmodi
- 20 Zeitgesteuerte Reinigung

3

PFLEGE UND WARTUNG

- 21 Reinigung des Staubbehälters
- 22 Reinigung des Staubbehälterfilters
- 23 Reinigung der Bürste
- 24 Reinigung des Sensors/Ladeanschlusses
- 25 Reinigung der Seitenbürste

4

ZUSÄTZLICHE INFORMATIONEN

- 26~28 Fehlerbehebung
- 29 Behebung einfacher Fehler

5

REFERENZINFORMATIONEN

- 30 Produktdaten

SICHERHEITSHINWEISE

Die nachfolgenden Sicherheitshinweise sollen die sichere und korrekte Verwendung des Produkts gewährleisten und mögliche Verletzungs- und Schadensrisiken ausschließen.

Grundlegende Sicherheitsvorkehrungen

Lesen Sie dieses Handbuch durch und bewahren Sie es dann an einem leicht zugänglichen Ort auf.



Dies ist das Sicherheitswarnungssymbol. Dieses Symbol warnt Sie vor möglichen Gefahren, die zu Sachschäden und/oder schweren Körperverletzungen oder zum Tod führen können.



WARNUNG Weist auf eine Gefahrensituation hin, die zum Tod oder zu schweren Verletzungen führen kann, wenn sie nicht vermieden wird.



VORSICHT Weist auf eine Gefahrensituation hin, die zu leichten oder mittelschweren Verletzungen führen kann, wenn sie nicht vermieden wird.

! WARNUNG

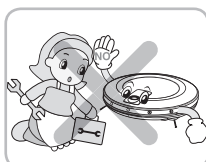

Aus Sicherheitsgründen darf der Akku nicht vom Benutzer selbst aus dem HOM-BOT entfernt werden. Wenn der Akku des HOM-BOT ersetzt werden muss, wenden Sie sich an ein autorisiertes Service Center oder Vertriebsunternehmen von LG Electronics in Ihrer Nähe.

Nichtbeachtung dieser Warnung kann zu einem Brand oder Gerätedefekt führen.

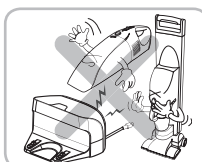

Verwenden Sie den HOM-BOT nie mit einem Akku und/oder einer Ladestation, der/die von einem anderen Produkt als dem HOM-BOT stammt.

Dies könnte zu einem Brand oder Gerätedefekt führen.

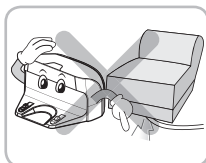

Stellen Sie sicher, dass das Stromkabel der Ladestation nicht von schweren Gegenständen zerdrückt oder durch Kontakt mit scharfkantigen Gegenständen beschädigt wird.

Nichtbeachtung dieser Warnung kann zu elektrischen Schlägen, einem Brand oder Gerätedefekt führen. Stecken Sie das Stromkabel nicht ein, wenn es beschädigt ist. Lassen Sie es bei einer von LG Electronics autorisierten Servicewerkstatt reparieren.

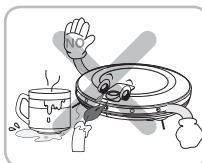

Verwenden Sie den HOM-BOT nicht, wenn sich Kerzen oder zerbrechliche Gegenstände auf dem Boden befinden.

Die Verwendung eines beschädigten Stromkabels könnte zu einem Brand oder Gerätedefekt führen.

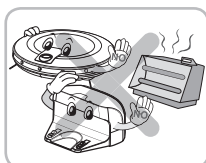

Stellen Sie die Ladestation und den HOM-BOT nicht in der Nähe eines Heizkörpers auf.

Dies könnte zu einer Verformung des Geräts, einem Brand oder Gerätedefekt führen.

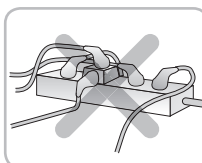

Stecken Sie das Stromkabel nur in dazu geeignete Steckdosen ein.

Wenn mehrere Geräte an eine einzige Steckdose angeschlossen sind, kann genügend Hitze für die Entstehung eines Brandes erzeugt werden.

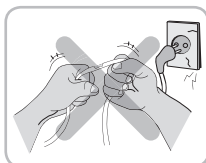

Stecken Sie den Stecker nicht mit Gewalt ein. Verwenden Sie den Stecker nicht, wenn dieser beschädigt oder lose ist.

Dies könnte zu einem Brand oder Gerätedefekt führen.

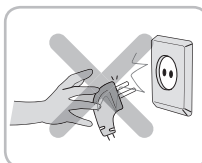

Ziehen Sie den Stecker stets am Stecker selbst und nicht am Stromkabel heraus. Berühren Sie beim Herausziehen des Steckers nicht die Steckerstifte.

Dies könnte zu einem elektrischen Schlag führen.

! WARNUNG



Berühren Sie den Stecker nicht mit nassen Händen.

Dies könnte zu einem elektrischen Schlag führen.

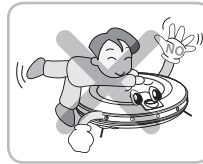

Lassen Sie Kinder und Haustiere niemals mit dem HOM-BOT spielen oder darauf sitzen. Verwenden Sie den HOM-BOT nicht, wenn ein Gegenstand daran herunterhängt.

Dies könnte zu Verletzungen oder Beschädigungen des Produkts führen.

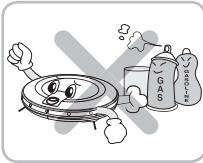

Sprühen bzw. stellen Sie keine brennbaren Materialien, Oberflächenbehandlungsmittel oder Trinkwasser in der bzw. die Nähe des HOM-BOT. Dies könnte zu einem Brand oder Gerätedefekt führen.

* Brennbare Materialien: Benzin, Verdüner usw.
* Oberflächenbehandlungsmittel: Reinigungsmittel, Badartikel usw.



Wenn der HOM-BOT ungewöhnliche Geräusche, Gerüche oder Rauch erzeugt, trennen Sie das Gerät sofort von der Stromversorgung.

Nichtbeachtung kann zu einem Brand oder Gerätedefekt führen.

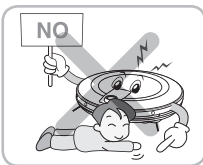

Führen Sie keine Körperteile wie Hände oder Füße unter die Bürste oder Räder des HOM-BOT, wenn dieser in Betrieb ist.

Dies könnte zu Verletzungen oder Beschädigungen des Produkts führen.



Verwenden Sie den HOM-BOT nicht in einem Raum, in dem ein Kind schläft.

Dies könnte zu Verletzungen oder Beschädigungen des Produkts führen.

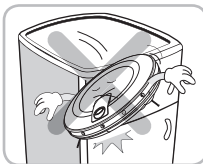

Verwenden Sie den HOM-BOT nicht auf schmalen und hohen Möbeln wie Garderoben, Kühlschränken, Pulten, Tischen usw.

Dies könnte zu Verletzungen, Gerätedefekten oder Schäden führen, die nicht von der Garantie gedeckt sind.

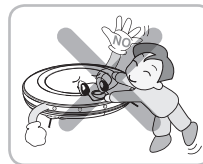

Lassen Sie keine Kinder oder Haustiere unbeaufsichtigt in die Nähe des HOM-BOT.

Dies könnte zu Verletzungen oder Beschädigungen des Produkts führen.

! VORSICHT



Leeren Sie den Staubbehälter regelmäßig und halten Sie ihn sauber.

Der sich im Staubbehälter befindliche Staub kann Allergien auslösen und schädliche Insekten enthalten.

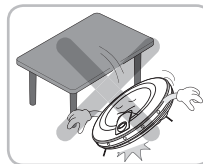

Lassen Sie den HOM-BOT nicht fallen und setzen Sie ihn nicht schweren Stößen aus.

Dies kann zu Verletzungen oder Gerätedefekten führen, die nicht von der Garantie gedeckt sind.

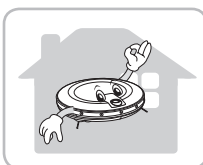

Verwenden Sie den HOM-BOT nur im Haus.

Die Verwendung im Freien kann zu einem Gerätedefekt und irreparablen Schaden am Gerät führen.



Setzen Sie den HOM-BOT nicht für längere Zeit kalten Temperaturen aus (weniger als -5°C).

Dies könnte zu einem Gerätedefekt führen.

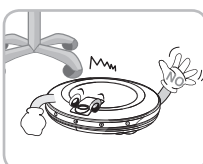

Es kann vorkommen, dass der HOM-BOT während seinem Betrieb gegen Stuhl- oder Tischbeine, dünne oder lange Möbel usw. stößt.

Stellen Sie ggf. vorhandene Stühle auf einen Tisch, um eine schnellere und gründlichere Reinigung zu ermöglichen.

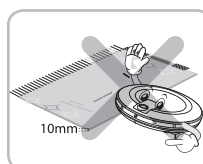

Teppiche mit Fransen oder Teppiche, die dicker sind als 10 mm, stellen beim Reinigungsvorgang ein Hindernis dar.

Es ist empfehlenswert, solche Teppiche aus dem Weg zu räumen, bevor das Produkt in Betrieb genommen wird.

SICHERHEITSHINWEISE

! VORSICHT

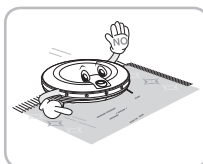

In seltenen Fällen kann es vorkommen, dass die Bürste des HOM-BOT Teppiche beschädigt. Sollte dies geschehen, halten Sie den Reinigungsvorgang sofort an.

Bei Teppichen mit langen Fransen könnten die Fransen beschädigt werden.

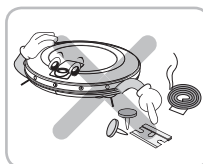

Lassen Sie den HOM-BOT keine Flüssigkeiten, Klängen, Heftzwecke, Anzündhölzer usw. aufsaugen.

Dies könnte zu einem Gerätedefekt führen.

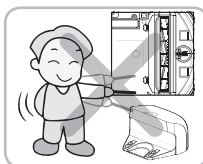

Vermeiden Sie jeden Kontakt des Hauptgehäuses und des Ladeanschlusses der Ladestation mit metallischen Gegenständen.

Dies könnte zu einem Gerätedefekt führen.

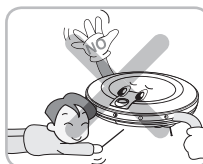

Führen Sie keine scharfkantigen Gegenstände in die Öffnung des Ultraschallsensors des HOM-BOT ein.

Dies könnte zu einem Gerätedefekt führen.



Geben Sie kein Wasser, Reinigungsmittel usw. in den HOM-BOT.

Dies könnte zu einem Gerätedefekt führen. Geben Sie kein Wasser oder Reinigungsmittel in den HOM-BOT.

Wenn Flüssigkeiten in den HOM-BOT geraten sollten, trennen Sie die Stromzufuhr und kontaktieren Sie einen Vertriebshändler oder den Kundendienst von LG Electronics.

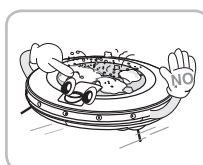

Verwenden Sie den HOM-BOT nicht, wenn der Staubbehälter ganz voll ist.

Dies könnte zu einem Gerätedefekt führen.

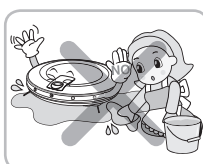

Wenn der Boden nass ist oder nasse Stellen aufweist, wischen Sie diese(n) trocken, bevor Sie den HOM-BOT verwenden. Verwenden Sie den HOM-BOT nicht auf nassen Oberflächen.

Nichtbeachtung kann zu einem Gerätedefekt führen.

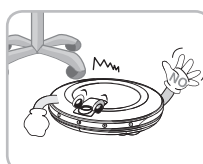

Wenn der Reinigungsroboter in Betrieb ist, kann es vorkommen, dass er gegen Stuhl-, Pult- oder Tischbeine und schmale Möbel stößt.

Stellen Sie ggf. vorhandene Stühle auf einen Tisch, um eine schnellere und gründlichere Reinigung zu ermöglichen.

✓ Tipp Stellen Sie vor der Inbetriebnahme Folgendes sicher:

- Entfernen Sie zerbrechliche oder unnötige Gegenstände aus dem zu reinigenden Raum. Dazu gehören beispielsweise teure Keramik- und andere wertvolle Gegenstände, die sich auf dem Fußboden befinden.
- Verwenden Sie dieses Produkt nicht in einem Raum, in dem ein Kind alleine schläft. Das Kind könnte verletzt werden.
- Überprüfen Sie, ob der Akku ausreichend geladen ist; sollte dies nicht der Fall sein, laden Sie ihn auf.
- Leeren Sie den Staubbehälter, wenn er voll ist.
- Schließen Sie die Türen von Räumen, in die sich der HOM-BOT nicht begeben soll. Während dem Reinigungsvorgang kann der HOM-BOT sich in andere Räume begeben und dort den Reinigungsvorgang fortsetzen.
- Trocknen Sie ggf. feuchte Stellen auf dem Fußboden, bevor Sie den Reinigungsvorgang starten.
- Entfernen Sie Kabel und lange Fäden vom Fußboden.
- Entfernen Sie Kabel, Bänder, Handtücher, Socken usw. vom Fußboden, damit sich diese nicht in der Bürste verfangen.
- Teppiche mit Fransen oder Teppiche, die dicker als 8 mm (0,315 in) sind, stellen beim Reinigungsvorgang ein Hindernis dar. Es ist empfehlenswert, solche Vorleger oder Teppiche zu entfernen oder an eine andere Stelle zu legen, bevor das Gerät verwendet wird.

Bitte beachten Sie, dass dieses Gerät nicht für die Verwendung in Werkstätten, Gewerberäumen, Garagen oder im Freien geeignet ist. Es ist ausschließlich für den normalen Gebrauch in Wohnräumen bestimmt.

LIEFERUMFANG

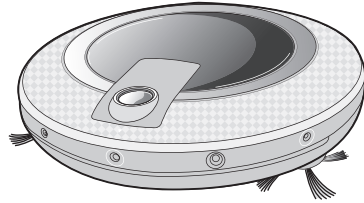

HOM-BOT



Fernbedienung

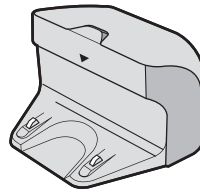

Ladestation

► Die Abbildungen stimmen möglicherweise nicht genau mit den gelieferten Komponenten überein.



Schnellanleitung



Bedienungshandbuch

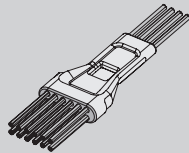

Pinsel für die Reinigung
von Filter / Sensor



Trockenbatterien für Fernbedienung
(2 Stück Typ AAA)

TEILEBESCHREIBUNG - HOM-BOT

Ansicht von oben

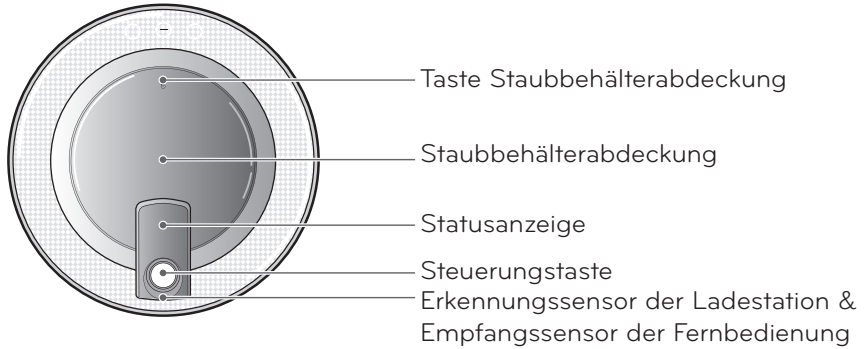

Vorderansicht

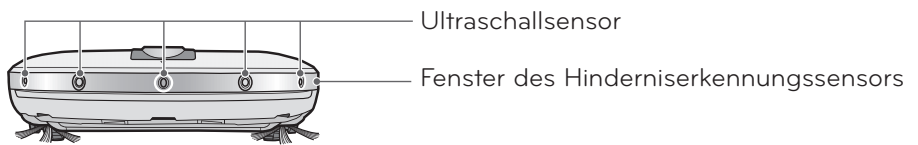

Rückansicht



Ansicht von unten

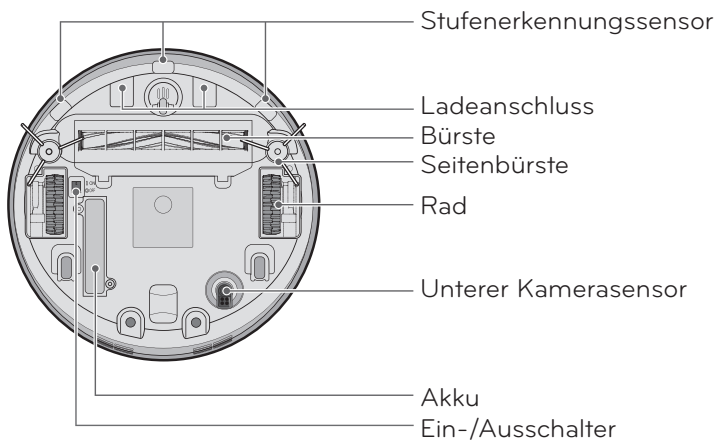

► Die Abbildungen stimmen möglicherweise nicht genau mit den gelieferten Komponenten überein.

TEILEBESCHREIBUNG - LADESTATION / STAUBBEHÄLTER

Ladestation

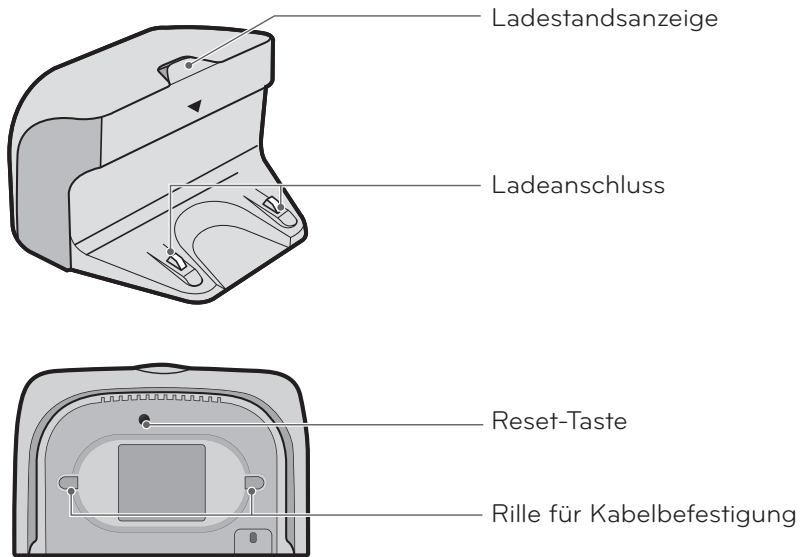

Staubbehälter

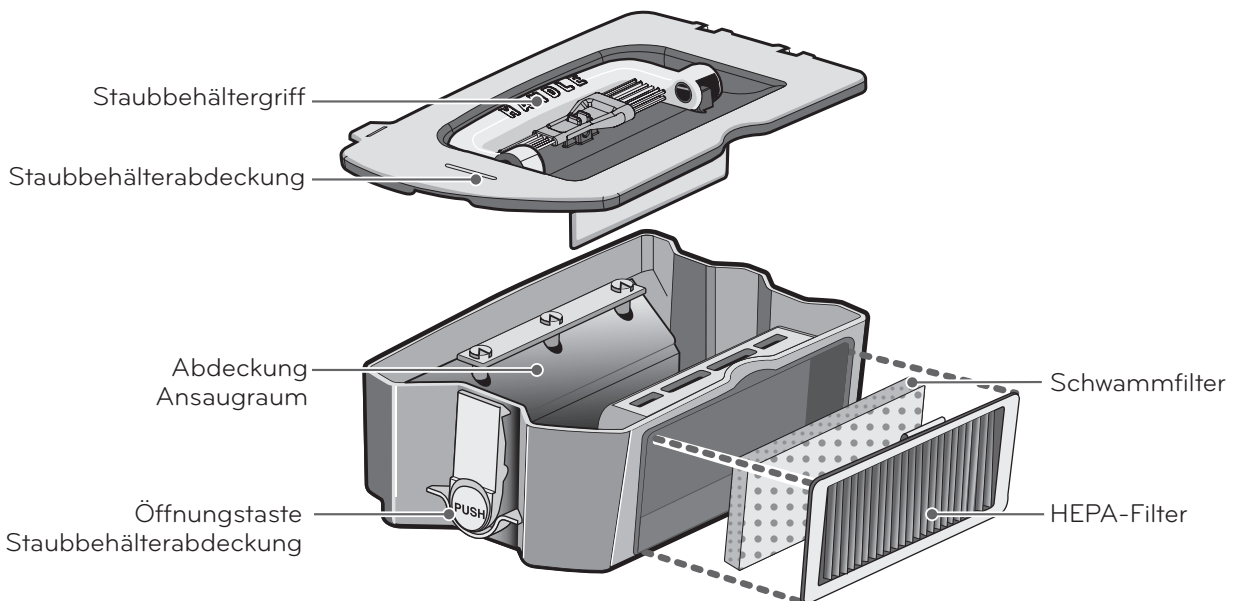

► Die Abbildungen stimmen möglicherweise nicht genau mit den gelieferten Komponenten überein.

TASTENFUNKTIONEN – HOM-BOT

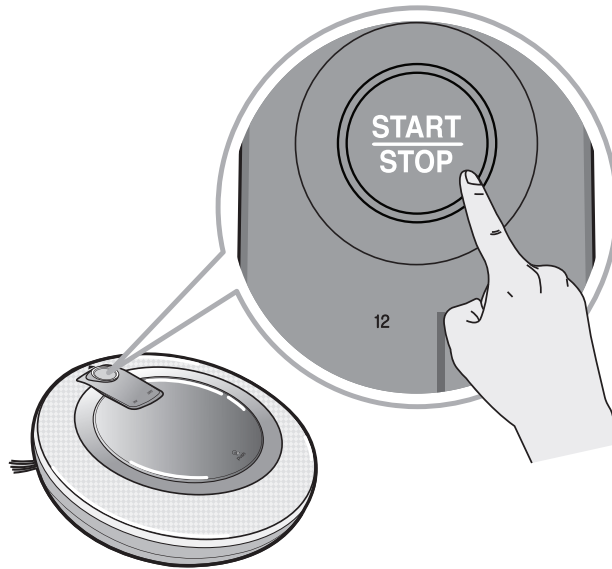

START/STOP

- Drücken Sie die START/STOP-Taste, um den HOM-BOT ein-/auszuschalten oder den Reinigungsvorgang zu starten/stoppen.
- Wird die START/STOP-Taste gedrückt, wenn der HOM-BOT eingeschaltet ist, startet automatisch der Reinigungsvorgang.
- Wenn während dem automatischen Reinigungsvorgang die START/STOP-Taste gedrückt wird, stoppt der HOM-BOT den Reinigungsvorgang.
- Um den HOM-BOT auszuschalten, muss die START/STOP-Taste ca. zwei Sekunden lang gedrückt werden.
- Damit wird der HOM-BOT in den Standby-Modus versetzt.
- Wird die Taste im Timer-Modus gedrückt, wird die Timereinstellung zurückgesetzt.

TASTENFUNKTIONEN - FERNBEDIENUNG

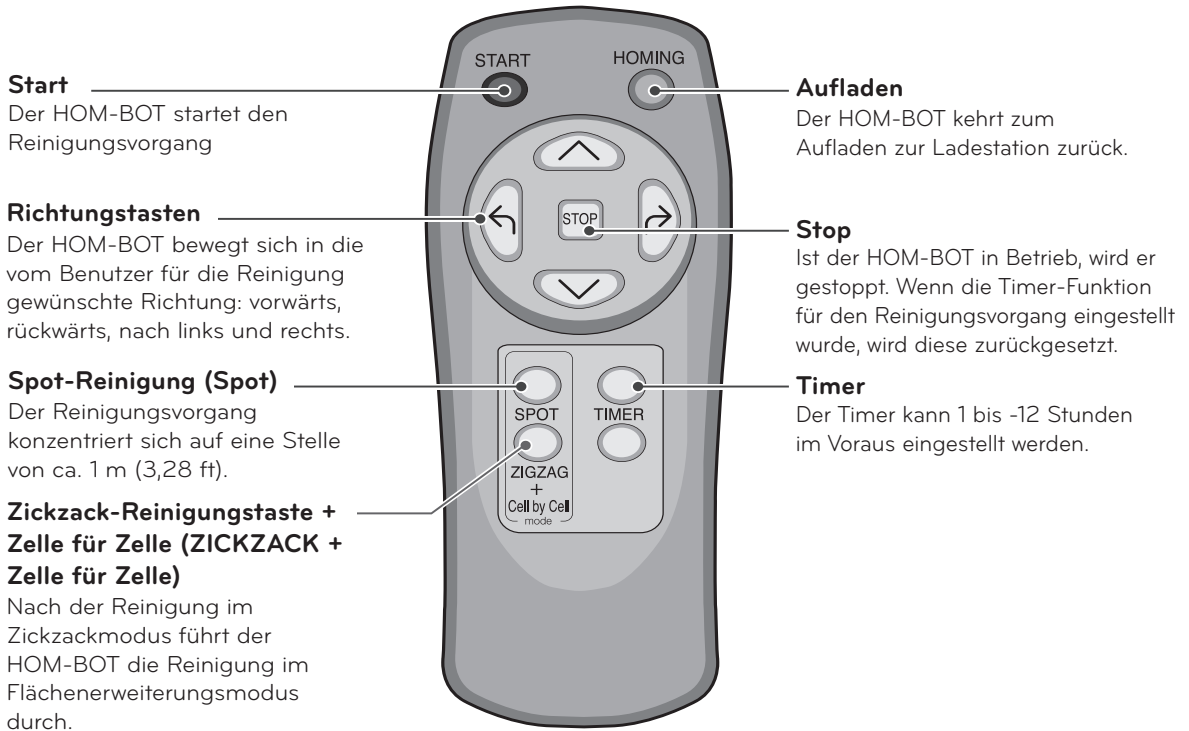

Tipp

- Der HOM-BOT kann nicht über die Fernbedienung eingeschaltet werden.
- Für das Einschalten des HOM-BOT muss die START/STOP-Taste auf der Oberseite des HOM-BOT verwendet werden.
- Um die Funktionen Spot-Reinigung, Timer-Reinigung, Zickzack-Reinigung und Flächenreinigung einstellen zu können, muss zuerst der Betrieb des HOM-BOT gestoppt werden.
- Wenn der Ein-/Ausschalter auf der Unterseite des HOM-BOT ausgeschaltet ist, funktioniert die Fernbedienung nicht und der Akku kann nicht aufgeladen werden.
- Wenn sich der Ein-/Ausschalter auf der Unterseite des HOM-BOT in der Off-Position befindet, blinkt die Statusanzeige und es erklingt ein Ton, wenn das Gerät manuell in die Ladestation eingeführt wird, um anzuzeigen, dass der Hauptschalter ausgeschaltet ist.

ANZEIGE DER STATUSINFORMATIONEN

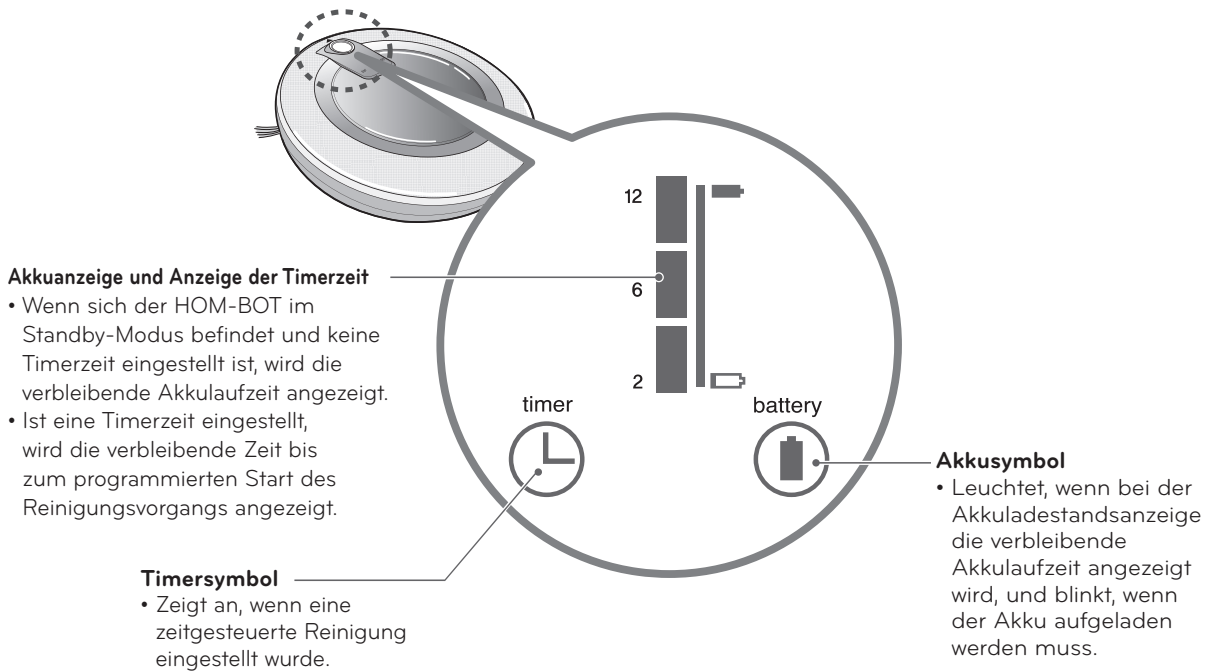

Tipp

- Der Reinigungsmodus kann mithilfe der Fernbedienung geändert werden.
- Nachdem der Reinigungsmodus ausgewählt wurde, wird dieser gespeichert und automatisch immer ausgewählt, wenn das Gerät eingeschaltet wird, solange der Modus nicht geändert wird.
- Um die Timer-Einstellung zurückzusetzen, muss die STOP-Taste auf der Fernbedienung oder die START/STOP-Taste am HOM-BOT gedrückt werden.

VOR DER INBETRIEBNAHME

Stellen Sie Folgendes sicher, bevor Sie einen Reinigungsvorgang starten:

- Verwenden Sie dieses Gerät nicht in einem Raum, in dem ein Kind alleine schläft. Das Kind könnte verletzt werden.
- Entfernen Sie zerbrechliche oder unnötige Gegenstände aus dem zu reinigenden Raum. Dazu gehören insbesondere teure Keramik- und andere wertvolle Gegenstände, die sich auf dem Fußboden befinden.
- Entfernen Sie ggf. feuchte Stellen auf dem Fußboden.
- Entfernen Sie Kabel, Bänder, Handtücher, Socken usw. vom Fußboden, damit sich diese nicht in der Bürste verfangen.
- Überprüfen Sie, ob der Akku ausreichend geladen ist; sollte dies nicht der Fall sein, laden Sie ihn auf.
- Leeren Sie den Staubbehälter, wenn er voll ist.
- Schließen Sie die Türen von Räumen, in die sich der HOM-BOT nicht begeben soll. Während dem Reinigungsvorgang kann der HOM-BOT sich in andere Räume begeben und dort den Reinigungsvorgang fortsetzen.

Einlegen der Batterien in die Fernbedienung

1. Öffnen Sie die Batterieabdeckung durch Anheben des Hakens auf der Rückseite der Fernbedienung.
2. Legen Sie zwei AAA-Batterien ein und achten Sie dabei auf die korrekte Polung (+, -).
3. Verschließen Sie das Batteriefach wieder so, dass die Batterien nicht herausfallen können.

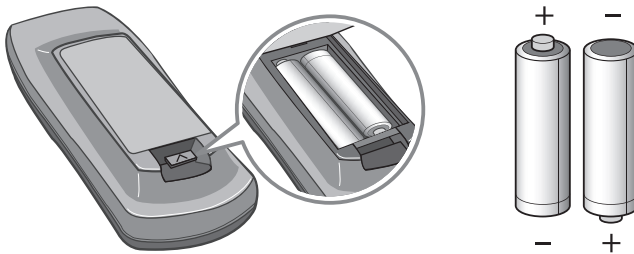

Vorsichtsmaßnahmen bei der Verwendung der Fernbedienung

- Drücken Sie jeweils nur eine Taste.
- Lassen Sie die Fernbedienung nicht fallen und setzen Sie sie nicht schweren Stößen aus.
- Bewahren Sie sie nicht in der Nähe von Geräten auf, die Hitze, Feuer oder heiße Luft abgeben.
- Bestimmte Leuchtstofflampen wie beispielsweise Leuchtstofflampen mit 3 Wellenlängen können die Aktivierung der Fernbedienung beeinträchtigen. Verwenden Sie diese also so weit als möglich entfernt von solchen Lampen.
- Ist die Fernbedienung zu weit vom HOM-BOT entfernt, funktioniert sie möglicherweise nicht ordnungsgemäß. Verwenden Sie wenn möglich das Gerät innerhalb einer Entfernung von 3 m (9,84 ft) vom HOM-BOT.

ÜBERBLICK

1

Installation der Ladestation. (Seite 13)

Stecken Sie den Stecker des Stromkabels in eine Steckdose ein und platzieren Sie die Station an einer Wand. Wenn die Ladestation nicht mit Strom versorgt wird, lädt sich der HOM-BOT nicht auf.

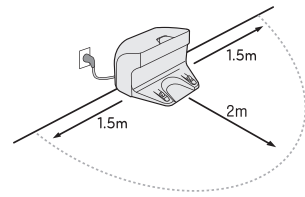

2

Einschalten des HOM-BOT. (Seite 14)

Schalten Sie den Ein-/Ausshalter auf der Unterseite des HOM-BOT ein und drücken Sie die START/STOP-Taste auf der Oberseite des Geräts, um die Stromzufuhr einzuschalten.

* Siehe Seite 14, wenn sich das Gerät nicht einschaltet.

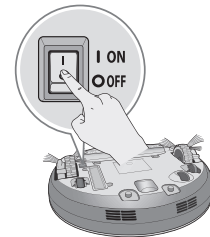

3

Starten des Reinigungsvorgangs. (Seite 15)

Drücken Sie die START/STOP-Taste erneut, sobald der HOM-BOT eingeschaltet ist. Es erklingt der Reinigungsstartton und der Reinigungsvorgang wird gestartet.

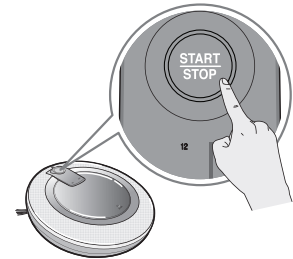

4

Automatisches Aufladen. (Seite 16-17)

Der HOM-BOT führt eine Selbstdiagnose aus und kehrt automatisch zum Aufladen zur Ladestation zurück, bevor der Akku vollständig entladen ist. Das Aufladen des Akkus kann bis zu drei Stunden dauern.

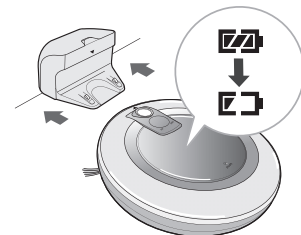

5

Einstellen der Reinigungsmodi und Zusatzfunktionen. (Seite 18-20)

Zusatzfunktionen können über die Fernbedienung ausgewählt. Bei den Zusatzfunktionen sind dies: manuelle Reinigung, Spot-Reinigung, Timer-Funktion.



INSTALLATION DER LADESTATION

Installation der Ladestation

1. Stellen Sie die Ladestation auf einem Fußboden mit einer harten Oberfläche gegen eine Wand auf, um zu verhindern, dass sie beim Andocken wegrutscht. Entfernen Sie alle Gegenstände auf der rechten und linken Seite innerhalb einer Entfernung von Einem Punkt fünf Meter und nach vorne innerhalb einer Entfernung von zwei Metern.

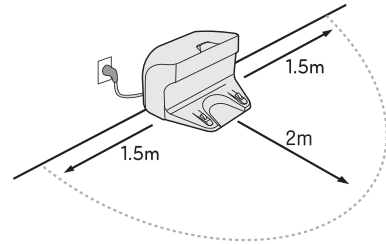
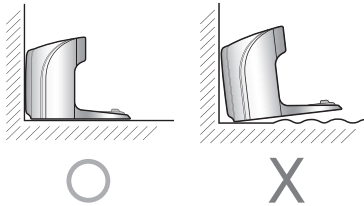

2. Stecken Sie das Stromkabel in eine Steckdose ein..
Wickeln Sie das Stromkabel um den Aufhänger auf der Rückseite der Ladestation oder führen Sie es der Wand entlang, damit es den Fahrweg des HOM-BOT nicht verstellt.

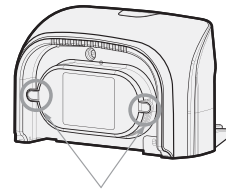

Rille für Kabelbefestigung

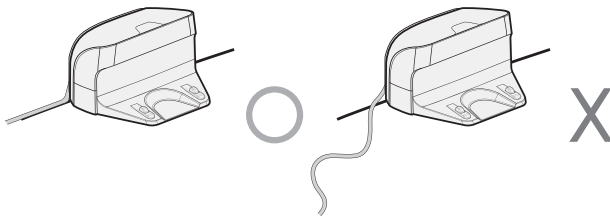

3. Fixieren Sie die Ladestation so an der Wand, dass sich diese nicht bewegen kann.

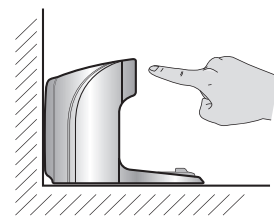

- ✓ Tipp**
- Lassen Sie die Ladestation stets eingesteckt. Wenn die Ladestation nicht eingesteckt ist, kehrt der HOM-BOT nicht automatisch zum Laden zur Ladestation zurück.
 - Da der HOM-BOT auch entlang den Wänden reinigt, erhalten Sie eine gründlichere Reinigung, wenn Sie die Ladestation an der Wandfläche installieren.
 - Verwenden Sie die Ladestation nicht, wenn das Kabel oder der Stecker beschädigt sind, wenn sie nicht ordnungsgemäß funktioniert oder wenn sie beschädigt wurde oder heruntergefallen ist. Um elektrische Gefahren zu vermeiden, muss das Kabel von LG Electronics oder einer qualifizierten Servicefachkraft ersetzt werden.

EIN- UND AUSSCHALTEN DER STROMZUFUHR DES HOM-BOT

Einschalten des Hauptschalters

Legen Sie den HOM-BOT umgekehrt auf eine glatte/weiche Oberfläche und überprüfen Sie, ob der Hauptschalter eingeschaltet ist.

Wenn der Hauptschalter ausgeschaltet ist, schalten Sie ihn ein.

- * Beim Einschalten des Hauptschalters nicht die Taste auf der Oberseite des HOM-BOT drücken. Die Funktion der Taste kann sich verzögern.
- * Schalten Sie den Hauptschalter aus, wenn Sie den HOM-BOT für längere Zeit nicht verwenden, um den Akku zu schonen.
- * Die Abdeckung des Ein-/Ausschalters dient dazu, den Schalter vor Staub zu schützen. Lassen Sie die Abdeckung stets aufgesetzt.

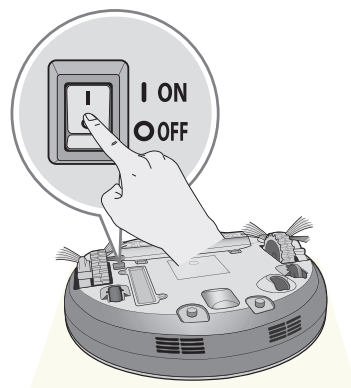

Einschalten aus dem Standby-Modus.

Wenn sich der HOM-BOT nicht in der Ladestation, jedoch im Standby-Modus befindet, drücken Sie die 'START/STOP'-Taste länger als 1 Sekunde. Daraufhin schaltet sich der HOM-BOT ein und es erklingt eine Tonfolge.

- * Wenn die Stromzufuhr eingeschaltet wird, während sich der HOM-BOT nicht in der Ladestation befindet, und während zehn Minuten keine Funktion aktiviert wird, schaltet die Stromzufuhr automatisch aus, um den Akkuverbrauch zu reduzieren.

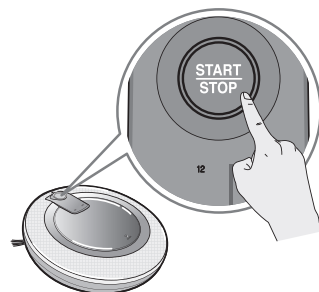

Ausschalten des HOM-BOT

Drücken Sie die START/STOP-Taste zwei Sekunden lang, wenn der HOM-BOT eingeschaltet ist. Beim Ausschalten des HOM-BOT erklingt eine Tonfolge.

-  **Tipp** • Bei statischer Aufladung während des Betriebs wird das Gerät möglicherweise ausgeschaltet.
- Falls das Gerät automatisch ausgeschaltet wurde, schalten Sie den Haupt-Netzschalter aus und wieder ein.
 - Wenn sich der HOM-BOT nicht ausschalten lässt, gehen Sie wie folgt vor:
 - Schalten Sie den Ein-/Ausschalter aus und warten Sie länger als 3 Sekunden.
 - Drücken Sie die 'START/STOP'-Taste, wenn der Ein-/Ausschalter eingeschaltet wird.
 - Wenn der HOM-BOT nicht einschaltet oder wenn keine Anzeige erscheint und lediglich ein "Ting" zu hören ist, setzen Sie den HOM-BOT in die Ladestation ein.
 - Wenn sich nichts ändert, auch wenn der HOM-BOT in die Ladestation eingesetzt ist, drücken Sie die Reset-Taste auf der Rückseite der Ladestation, während sich der HOM-BOT in der Ladestation befindet.

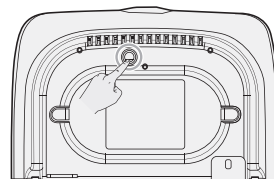
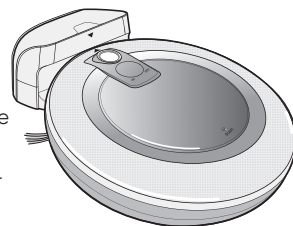

STARTEN UND STOPPEN DES REINIGUNGSVORGANGS

Mithilfe der Tasten am HOM-BOT

Drücken Sie nach dem Einschalten des HOM-BOT die START/STOP-Taste, um den Reinigungsvorgang zu starten. Es erklingt eine Tonfolge und der Reinigungsvorgang startet.

Drücken Sie während dem Reinigungsvorgang die START/STOP-Taste, um den Reinigungsvorgang zu stoppen.

※ Wird die 'START/STOP'-Taste gedrückt, wenn die Stromzufuhr des HOM-BOT ausgeschaltet ist, schaltet die Stromzufuhr ein. Drücken Sie erneut die 'START/STOP'-Taste, um den Reinigungsvorgang zu starten.

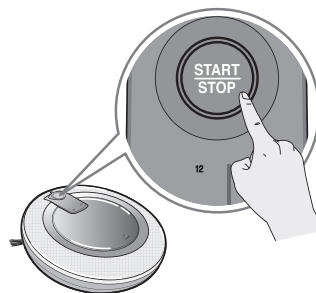

Mithilfe der Fernbedienung

Drücken Sie nach dem Einschalten des HOM-BOT die START-Taste auf der Fernbedienung. Es erklingt eine Tonfolge und der Reinigungsvorgang startet.

Drücken Sie während dem Reinigungsvorgang die STOP-Taste, um den Reinigungsvorgang zu stoppen.

※ Der HOM-BOT kann nicht mit der Fernbedienung aus dem Standby-Modus eingeschaltet werden, wenn die Stromzufuhr des HOM-BOT ausgeschaltet ist. Wenn die Stromzufuhr ausgeschaltet ist, drücken Sie die 'START/STOP'-Taste auf der Oberseite des HOM-BOT, um die Stromzufuhr einzuschalten; danach können Sie die Fernbedienung wieder verwenden.



- ※ Wenn die START-Taste am Gerät oder auf der Fernbedienung gedrückt wird, startet der HOM-BOT den Reinigungsvorgang im Flächenreinigungs-Modus.
- ※ Während dem Reinigungsvorgang kann es zu Zusammenstößen kommen, wenn der Sensor Gegenstände wegen ihrer Form nicht erkennen kann. Wenn dies geschieht, wird der integrierte Aufprallerkennungssensor aktiviert, der eine Rückwärtsbewegung auslöst.
- ※ Wenn der HOM-BOT den Reinigungsvorgang von einem anderen Ort als von der Ladestation aus starten soll, stellen Sie das Gerät auf einen ebenen Fußboden, um eine Fehlfunktion des Hinderniserkennungssensors zu vermeiden. Wählen Sie außerdem eine Stelle für den Start des Reinigungsvorgangs, an der sich in einem Umkreis von 30 cm (11,8 in) vom HOM-BOT keine Hindernisse wie Vorhänge oder Wände befinden.

☑ **Tipp** Um die besten Ergebnisse zu erzielen:

- Überprüfen Sie den zu reinigenden Bereich auf große und kleine Gegenstände, die dem HOM-BOT Schwierigkeiten bereiten könnten.
- Wird der Reinigungsvorgang gestartet, während sich der HOM-BOT in der Ladestation befindet, findet das Gerät schneller zur Ladestation zurück, da deren gegenwärtige exakte Position eingelesen wurde.

LADEN DES AKKUS

Automatisches Laden

Der HOM-BOT kehrt am Ende des Reinigungsvorgangs oder wenn der Akkuladestand schwach ist zur Ladestation zurück.

- * Wenn das Gerät aufgrund eines schwachen Akkuladestands zur Ladestation zurückkehrt, startet der Reinigungsvorgang erneut von der dem noch nicht gereinigten Bereich am nächsten liegenden Stelle aus.
- * Wenn der HOM-BOT nicht beim ersten Versuch an die Ladestation andocken kann, versucht er es immer wieder, bis es ihm gelingt.
- * Wenn der HOM-BOT alle zu reinigenden Bereiche gereinigt hat, kehrt er zur Ladestation zurück, auch wenn der Akkuladestand nicht schwach ist.

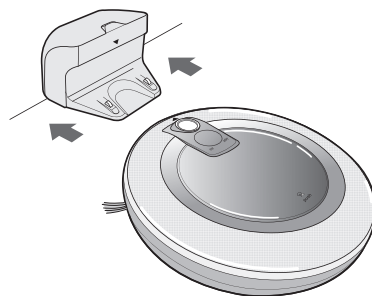

Manuelles Laden

Wenn der HOM-BOT zum ersten Mal verwendet wird oder um den Akku aufzuladen, nachdem der Reinigungsvorgang unterbrochen wurde, kann der Akku manuell aufgeladen werden.

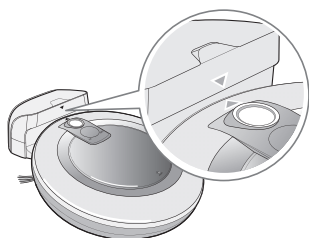

1. Methode. Führen Sie den HOM-BOT mit den beiden Pfeilen am HOM-BOT auf die Pfeile in der Ladestation ausgerichtet in die Ladestation ein. Es erklingt eine Tonfolge und der Ladevorgang startet.

- * Wenn der HOM-BOT in die Ladestation eingeführt ist und es ist wiederholt ein "TING" zu hören, überprüfen Sie bitte, ob sich der Hauptein-/ausschalter auf der Unterseite des HOM-BOT in der ON-Position befindet und schalten Sie ihn ggf. ein.

2. Methode. Wenn die HOMING-Taste auf der Fernbedienung wird der Ladevorgang automatisch gestartet, sobald der HOM-BOT zur Ladestation zurückgekehrt ist.

- * Wenn sich der HOM-BOT in einem Umkreis von 10 cm (3,9 in) vor dem Ladeanschluss befindet, während die Stromzufuhr eingeschaltet wird, kehrt er automatisch zur Ladestation zurück und der Ladevorgang wird gestartet.

✓ Tipp Beachten Sie bitte im Umgang mit der Ladestation Folgendes:

- Wenn sich ein Fremdkörper im Ladeanschluss verfangen hat, kann dies den Ladevorgang beeinträchtigen. Reinigen Sie den Ladeanschluss hin und wieder mit einem trockenen Tuch, nachdem Sie den Stecker herausgezogen haben.
- Berühren Sie den Ladeanschluss nicht mit metallischen Gegenständen, um elektrische Schläge zu vermeiden.
- Zerlegen oder modifizieren Sie die Ladestation niemals, um Brände und elektrische Schläge zu vermeiden.
- Achten Sie darauf, dass sich das Ladegerät und der Stecker nicht in der Nähe von Heizgeräten befinden.

LADEN DES AKKUS

Akkuladestandsanzeige

Der Akkuladestand wird von den Ladekontrollleuchte wie folgt angezeigt:

- Während dem Ladevorgang blinkt die Akkuladestandsanzeige.
- Sobald der Ladevorgang beendet ist, leuchtet nur noch das Akkusymbol, um Strom zu sparen.
- Das Akkusymbol blinkt, wenn der Akku aufgeladen werden muss.

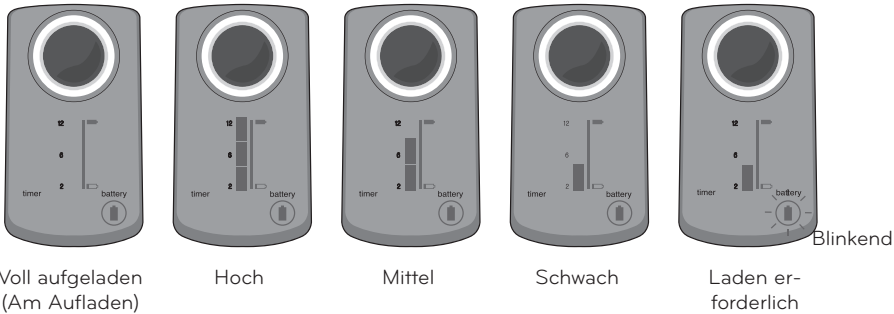

Vorgehensweise bei Nichtladen des Akkus

1. Kontrolle. Wenn der Akku nicht lädt, auch wenn der HOM-BOT in die Ladestation eingeführt ist, gehen Sie bitte wie folgt vor:
 - Schalten Sie den Ein-/Aussschalter auf der Unterseite des HOM-BOT aus und dann wieder ein.
 - Stecken Sie den Stecker an der Ladestation aus und wieder ein.
 - Reinigen Sie den Ladeanschluss der Ladestation mit einem trockenen Tuch.
2. Kontrolle. Wenn der Akku immer noch nicht lädt, nachdem Sie die ersten Kontrollschritte durchgeführt haben, versuchen Sie Folgendes:
 - Führen Sie den HOM-BOT in die Ladestation ein.
 - Drücken Sie die Reset-Taste auf der Rückseite der Ladestation drei Sekunden lang.

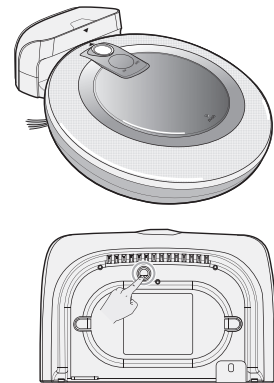

REINIGUNGSMODI

Ändern des Musters von großen Flächen nach Abschluss des Zickzackvorgangs

Nachdem der Zickzack-Reinigungsvorgang abgeschlossen ist, können die Flächen in Rechtecke eingeteilt werden, sodass die gesamte Bodenfläche gründlich gereinigt wird.

1. Drücken Sie die Taste „ZICKZACK + Zelle für Zelle“ auf der Fernbedienung.
2. Der HOM-BOT reinigt auf der linken Seite, bis er an eine Wand kommt oder über eine Entfernung von bis zu 3 Metern.
3. Nach der Reinigung auf der linken Seite kehrt der HOM-BOT an seine Ausgangsposition zurück und beginnt mit der Reinigung auf der rechten Seite. Wenn der HOM-BOT an eine Wand kommt oder über eine Entfernung von 3 Metern gereinigt hat, also eine Gesamtentfernung von 6 Metern, ist die Zickzackreinigung abgeschlossen.
4. Der Reinigungsmodus schaltet auf den Flächenerweiterungsmodus um – Selbstreinigung – und die Reinigung wird aktiviert.

1. Schritt : Die Außenlinie des ersten rechteckigen Teilbereichs von maximal 3m x 3m wird gereinigt. (Die Größe der Außenlinie wird dem Grundriss der Wohnung angepasst.)

2. Schritt : Der Bereich innerhalb der Außenlinie wird mit Zickzack-Bewegungen gereinigt.

Nach Ende des 1. und 2. Schrittes wird der Rest der Wohnung durch Wiederholung der oben beschriebenen Reinigungsmethode in den übrigen Teilbereichen gereinigt.

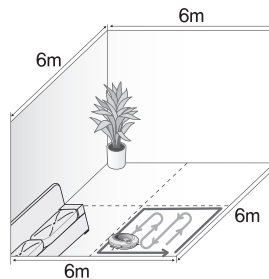
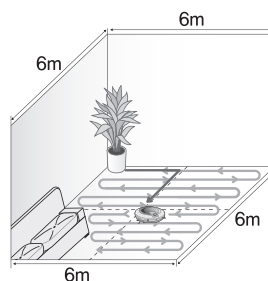
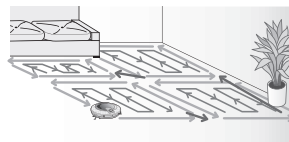
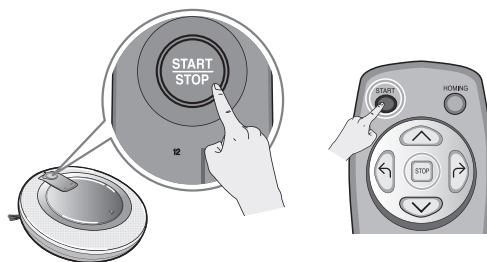

 **Tipp** • Der Reinigungsmodus kann nur über die Fernbedienung geändert werden.

ZUSÄTZLICHE REINIGUNGSMODI

Manuelles Reinigen

Bei dieser Reinigungsmethode wird der HOM-BOT manuell bewegt, indem die Richtungstasten (Pfeiltasten) auf der Fernbedienung gedrückt werden.

Der HOM-BOT kann über diese Pfeiltasten für die gewünschte Reinigung in der Wohnung vorwärts, rückwärts, nach links und nach rechts bewegt werden.

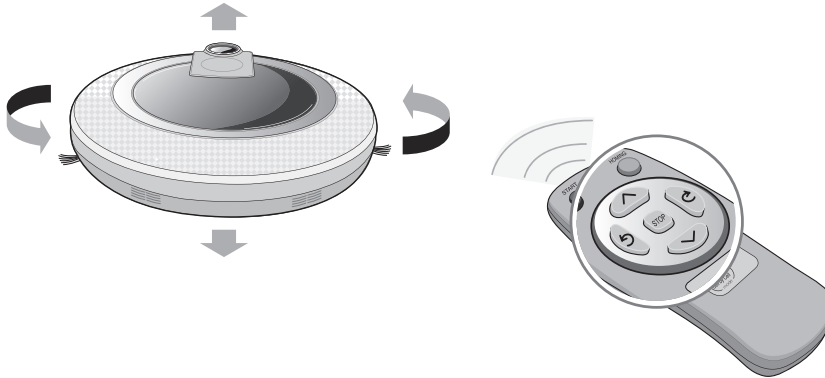

Spot-Reinigung

Verwenden Sie diese Reinigungsmethode, wenn ein kleinerer Bereich in der Wohnung gründlich gereinigt werden soll. Drücken Sie die SPOT-Taste auf der Fernbedienung, nachdem Sie den HOM-BOT an die zu reinigende Stelle gebracht haben. Das Symbol der Spot-Reinigung leuchtet am HOM-BOT auf und es wird eine gründliche Reinigung in einem Umkreis von 1 m (3,28 ft) durchgeführt.

* Während dem Ladevorgang kann die Spot-Taste auf der Fernbedienung nicht verwendet werden.

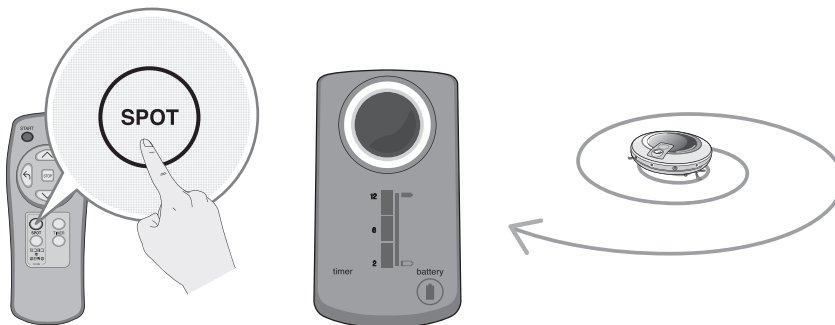

ZEITGESTEUERTE REINIGUNG

Die programmierte Reinigung wird ausgeführt, nachdem die eingestellte Zeit verstrichen ist. Die Einstellung für die Zeit, nach deren Verstreichen die Reinigung beginnen soll, kann zwischen 2, 6 und 12 Stunden gewählt werden.

1. Wenn der HOM-BOT an die Ladestation angeschlossen ist, kann Zeit für den Beginn der Reinigung durch Drücken der TIMER-Taste auf der Fernbedienung eingestellt werden.



2. Stellen Sie die Zeit durch wiederholtes Drücken der TIMER-Taste ein. Mit jedem Drücken der Taste wechselt die Einstellung zwischen 2 Stunden, 6 Stunden und 12 Stunden

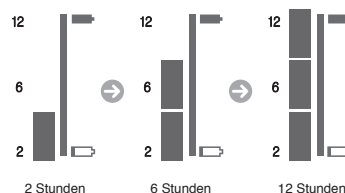
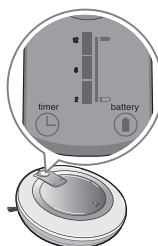

3. Nachdem die Startzeit eingestellt wurde, muss die START/STOP-Taste am HOM-BOT gedrückt oder ca. fünf Sekunden gewartet werden. Nach beendeter Timereinstellung erklingt eine Tonfolge und die Timeranzeige bleibt eingeschaltet.

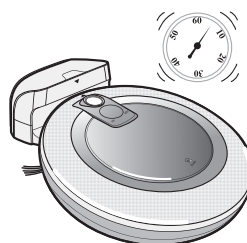

- ✓ Tipp**
- Nach Ablauf der eingestellten Zeit wird automatisch der Reinigungsvorgang gestartet.
 - Programmieren Sie den Timer, wenn der HOM-BOT an die Ladestation angeschlossen ist. Wird der Timer programmiert, wenn der HOM-BOT sich nicht in der Ladestation befindet, könnte dies die Reinigungszeit beeinflussen.
 - Um die Timer-Einstellung während der eingestellten Zeit zurückzusetzen, muss die STOP-Taste auf der Fernbedienung oder die START/STOP-Taste am HOM-BOT gedrückt werden.
 - Der Timer wird automatisch deaktiviert, wenn der HOM-BOT von der Ladestation abgetrennt wird.

REINIGUNG DES STAUBBEHÄLTERS

Wenn der Staubbehälter voll ist, kann sich die Saugleistung verschlechtern. Reinigen Sie den Staubbehälter vor und nach jedem Reinigungsvorgang. Reinigen Sie den Staubbehälter in der folgenden Reihenfolge:

1. Öffnen Sie die Abdeckung des Staubbehälters durch Drücken der PUSH-Taste am HOM-BOT.
2. Halten Sie den Staubbehälter an seinem Griff fest und ziehen Sie ihn hoch.
3. Trennen Sie den HEPA-Filter vom inneren Schwammfilter durch Entfernen des HEPA-Filters.
* Auf Seite 22 können Sie nachlesen, wie der Staubbehälterfilter gereinigt wird.
4. Heben Sie die Abdeckung hoch und drücken Sie die Taste zum Lösen des Staubbehälters.
5. Leeren Sie den Staubbehälter und reinigen Sie ihn mit einer Reinigungsbürste oder unter laufendem Wasser.
6. Wenn der Staubbehälter mit Wasser gereinigt wurde, muss er in einem gut durchlüfteten Bereich (nicht in direktem Sonnenlicht) vollständig getrocknet werden.
7. Nachdem Sie den Staubbehälter gereinigt haben, schließen Sie die Abdeckung wieder und setzen Sie den Schwammfilter und den HEPA-Filter wieder ein.
8. Setzen Sie den Staubbehälter wieder in den HOM-BOT ein und schließen Sie die Abdeckung des Staubbehälters.

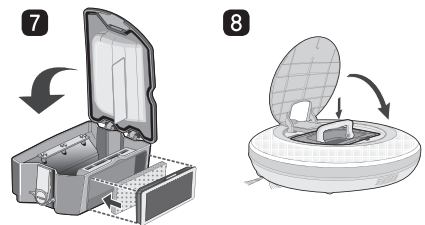
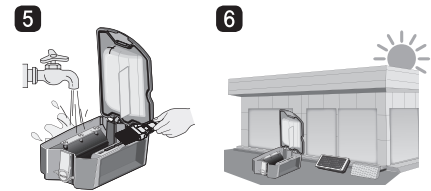
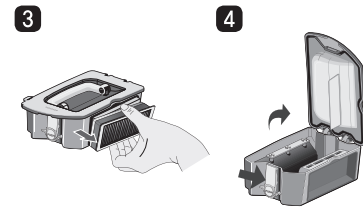
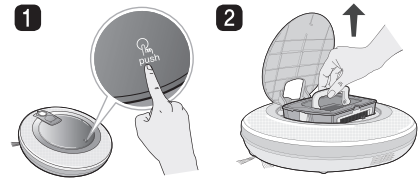

- ✓ **Tip**
- Vergessen Sie nicht, die Staubbehälterfilter (HEPA-Filter, Schwammfilter) wieder anzubringen, nachdem Sie den Staubbehälter gereinigt haben. Wenn die Filter fehlen, kann Staub in den HOM-BOT eindringen und das Gerät beschädigt werden.
 - Wenn der Staubbehälterfilter (HEPA-Filter, Schwammfilter) voll ist, erklingt ein Warnton, der zum Leeren des Staubbehälters auffordert. Reinigen Sie in diesem Fall den Filter gemäß den Anweisungen auf Seite 22 zur Reinigung des Staubbehälterfilters.
 - Die Abdeckung des Staubbehälters muss stets geschlossen werden. Wenn Sie den HOM-BOT mit geöffneter Abdeckung verwenden möchten, wird eine Sprachmeldung ausgegeben ("Bitte Staubbehälter kontrollieren").

REINIGUNG DES STAUBBEHÄLTERFILTERS

Es gibt zwei Staubbehälterfilter: den HEPA-Filter und den Schwammfilter.

Reinigen Sie den HEPA-Filter und den Schwammfilter in der folgenden Reihenfolge:

1. Trennen Sie den HEPA-Filter vom inneren Schwammfilter durch Entfernen des HEPA-Filters (siehe Abbildung).

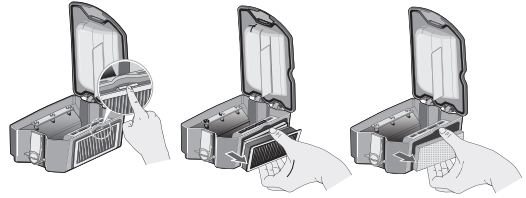

2. Reinigen Sie den HEPA-Filter und den Schwammfilter mit einem Staubsauger oder mit Wasser gründlich von Feinstaub.

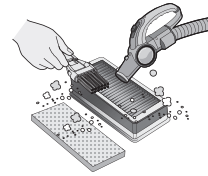

3. Wenn Sie den HEPA-Filter und den Schwammfilter mit Wasser gereinigt haben, legen Sie diese an einen Ort ohne direkte Sonneneinstrahlung und lassen Sie sie vollständig trocknen.

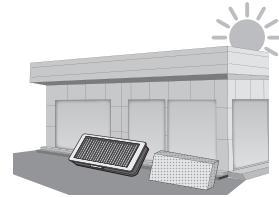

4. Setzen Sie den gereinigten HEPA-Filter und Schwammfilter in der rechts gezeigten Reihenfolge wieder im Staubbehälter ein. Beim Einsetzen des Filters sollte der Filtergriff nach oben zeigen.

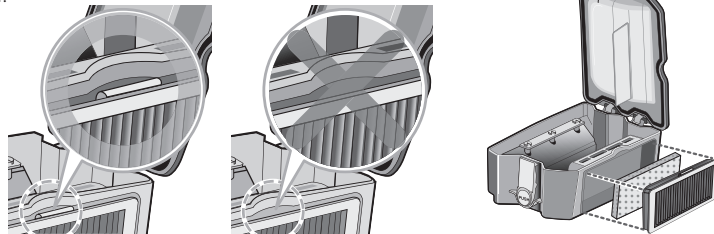

- ✓ Tipp** • Um die gute Leistung des HOM-BOT sicherzustellen, sollte der HEPA-Filter mindestens einmal wöchentlich mit einer Reinigungsbürste oder einem Staubsauger gereinigt und mindestens einmal monatlich unter laufenden Wasser gewaschen werden.

REINIGUNG DER BÜRSTE

The brush, located on the bottom of the HOM-BOT, helps with the suction of foreign objects. Perform the following steps to clean the brush:

- 1** Legen Sie ein weiches Tuch auf den Fußboden. Drehen Sie den HOM-BOT um und legen ihn auf das Tuch. Schalten Sie den Ein-/Ausschalter aus, bevor Sie mit der Reinigung beginnen.

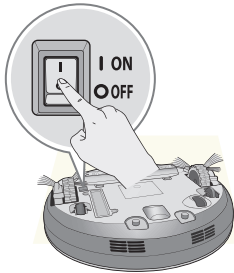

- 2** Lösen Sie die Abdeckung durch Drücken des Befestigungshakens und nehmen Sie diese ab.

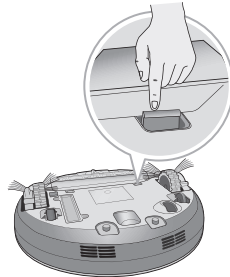

- 3** Ziehen Sie Handschuhe an und drehen Sie die Bürste so lange, bis die Aussparung zum Entnehmen der Bürste zu sehen ist.

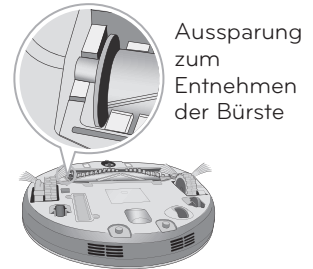

- 4** Halten Sie die Bürste fest und ziehen Sie sie heraus.

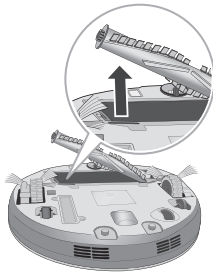

- 5** Reinigen Sie die Bürste mit einem Staubsauger oder einer unbenutzten, hartborstigen Zahnbürste.

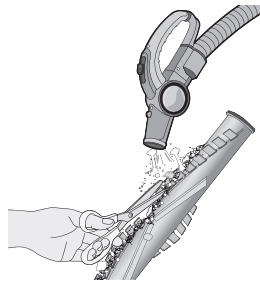

- 6** Führen Sie den Befestigungshaken seitlich in die Bürste ein (mit einem Rechteck gekennzeichnet), indem Sie ihn auf die Befestigungsaussparung der Bürste ausrichten.

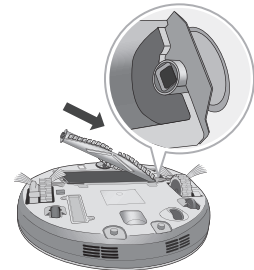

- 7** Führen Sie den Befestigungshaken auf der der Bürste gegenüberliegenden Seite ein (mit einem Rechteck gekennzeichnet), indem Sie ihn auf die Aussparung zum Entnehmen der Bürste ausrichten.

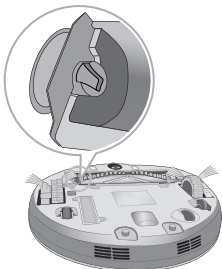

- 8** Legen Sie die Abdeckung bündig auf die Befestigungsführungen am Rand, indem Sie sie auf die Befestigungsaussparung am Hauptgehäuse ausrichten.

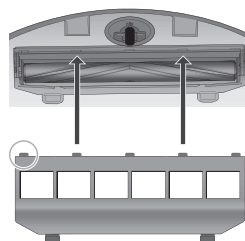

- 9** Schließen Sie die Abdeckung, indem Sie sie herunterdrücken, bis der Befestigungshaken hörbar einklickt.
* HINWEIS: Stellen Sie bitte beim Wiederanbringen sicher, dass sich die seitlich drehenden Bürsten nicht unter der Abdeckung verfangen.

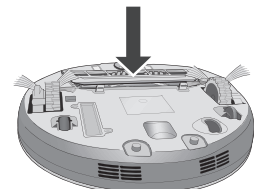

REINIGUNG DES SENSORS/LADEANSCHLUSSES

Der HOM-BOT verfügt über Sensoren, die Hindernisse, Treppen und die Ladestation zum Aufladen des Akkus erkennen können. Um die gute Leistung des HOM-BOT sicherzustellen, müssen die Sensoren und der Ladeanschluss regelmäßig wie folgt gereinigt werden:

1. Legen Sie ein weiches Tuch auf den Fußboden, drehen Sie den HOM-BOT um und legen Sie ihn auf das Tuch.
2. Schalten Sie den Ein-/Aussschalter auf der Unterseite des HOM-BOT aus. Wenn der Hauptschalter nicht ausgeschaltet ist, kann es durch unbeabsichtigtes Einschalten des HOM-BOT zu Verletzungen kommen.
3. Entfernen Sie mit einem weichen Tuch oder einer weichen Reinigungsbürste gemäß den folgenden Anweisungen den Staub von allen Sensoren und vom Ladeanschluss:

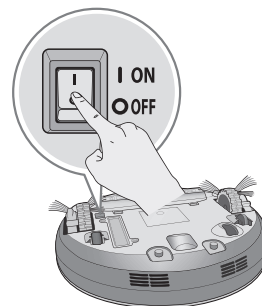

Empfangssensor der Fernbedienung
Kamerasensor

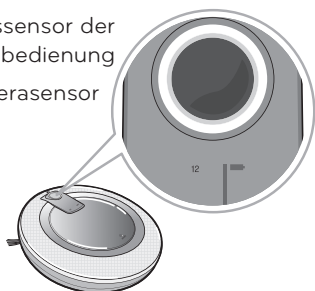

Hinderniserkennungssensor

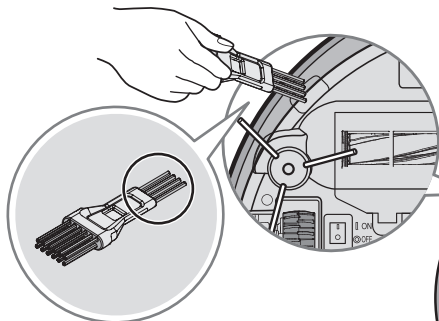
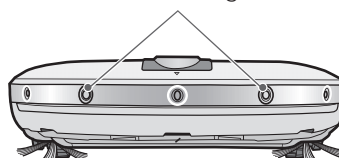

Stufenerkennungssensor

Ladeanschluss

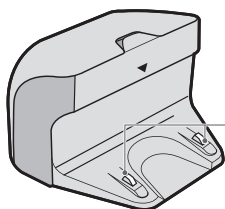
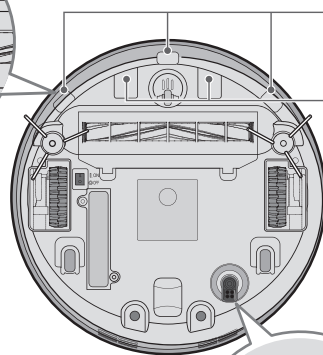

Ladeanschluss

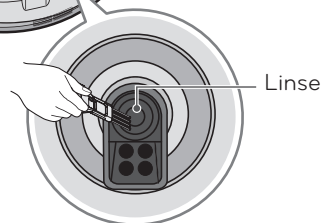

Linse

- Tip**
- Reinigen Sie den HOM-BOT nicht durch direktes Besprühen mit Wasser, Verdüner, Benzol usw.
 - Wenden Sie sich an den Kundendienst, wenn die Sensoren oder der Ladeanschluss beschädigt sind. Beschädigungen der Sensoren und des Ladeanschlusses können zu einer Fehlfunktion des Gerätes führen.

REINIGUNG DER SEITENBÜRSTE

Fremdkörper wie Haare usw. können an der Seitenbürste haften bleiben. Diese müssen mindestens einmal wöchentlich entfernt werden.

Wenn zu viele Fremdkörper an der Bürste haften bleiben, besteht die Gefahr, dass die Bürsten beschädigt werden.

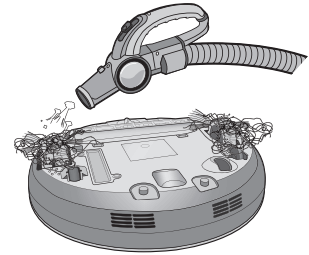

Wenn der Fußboden uneben ist oder wenn häufig Wandsockelleisten gereinigt werden, kann sich die Seitenbürste verbiegen oder beschädigt werden. Biegen Sie in diesem Fall die Seitenbürste wieder gerade, indem Sie wie folgt vorgehen.

1. Das folgende Verfahren kann für das Geraderichten verbogener Bürsten hilfreich sein.
2. Schalten Sie die Stromzufuhr aus, indem Sie die START/STOP-Taste am HOM-BOT zwei Sekunden lang drücken.
3. Wenn Sie den HOM-BOT auf den Rand eines Tisches legen, lässt sich die Seitenbürste einfacher reinigen. Stellen Sie dabei sicher, dass der HOM-BOT nicht vom Tisch fallen kann.
4. Legen Sie die Seitenbürste in warmem Wasser ein.
5. Drücken Sie die Seitenbürste ca. zehn Sekunden lang herunter, damit sie vollständig in das Wasser eingetaucht ist.
6. Reinigen Sie die Seitenbürste langsam und vorsichtig mit der Hand.
7. Drehen Sie die Seitenbürste und wiederholen Sie die Schritte 4-6 für jeden Teil der Bürste.
8. Verwenden Sie die Seitenbürste erst wieder, nachdem sie vollständig trocken ist.

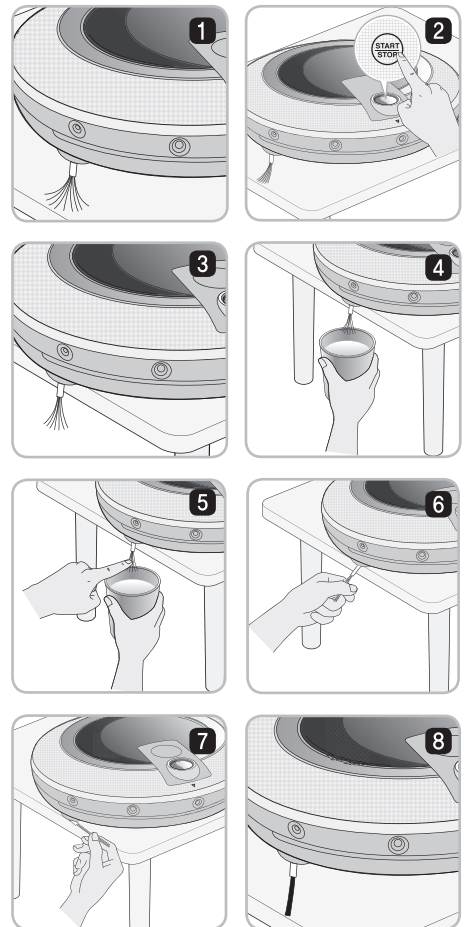

FEHLERBESEITIGUNG

Vorgehen bei Ausgabe der Sprachmeldung "Please check the wheels"

Wenn das Gerät irgendwo festgefahren ist oder festhängt und die Räder nicht drehen können, wird die Sprachmeldung "Bitte Räder kontrollieren" ausgegeben.

- Ist ein Rad in einer Türe, auf dem Balkon, auf der Treppe o.ä. eingeklemmt?
 - ▶ Stellen Sie den HOM-BOT wieder auf den flachen Fußboden.



- Hat sich ein Fremdkörper um ein Rad gewickelt?
 - ▶ Legen Sie ein weiches Tuch auf den Fußboden, drehen Sie den HOM-BOT um und legen Sie ihn auf das Tuch. Entfernen Sie den Fremdkörper, indem Sie das Rad drehen.



Vorgehen bei Ausgabe der Sprachmeldung "Please check the dust bin"

Wenn eine Unregelmäßigkeit im Zusammenhang mit dem Staubbehälter erkannt wird, wird die Sprachmeldung "Bitte Staubbehälter kontrollieren" ausgegeben.

- Ist der Staubbehälter korrekt eingelegt?
 - ▶ Öffnen Sie die Abdeckung des Staubbehälters, um zu überprüfen, ob der Staubbehälter tatsächlich eingelegt ist. Das Gerät kann ohne Staubbehälter nicht betrieben werden.
 - ▶ Wenn die Abdeckung des Staubbehälters geöffnet ist, schließen Sie diese, bevor Sie das Gerät in Betrieb nehmen.

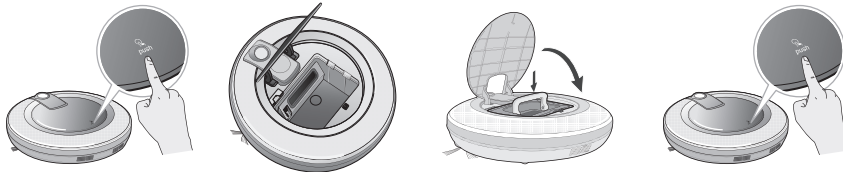

Vorgehen bei Ausgabe der Sprachmeldung "Battery is low".

Wenn der Akku fast vollständig leer ist, wird die Sprachmeldung "Akkuladestand niedrig" ausgegeben.

- Führen Sie den HOM-BOT in die Ladestation ein, um ihn wieder aufzuladen.
 - ▶ Sobald der HOM-BOT durch Ausrichten der Pfeile des HOM-BOT mit den Pfeilen der Ladestation in die Ladestation eingeführt wurde, beginnt der Ladevorgang und es ertönt die Klangfolge, die den Start des Ladevorgangs anzeigt.

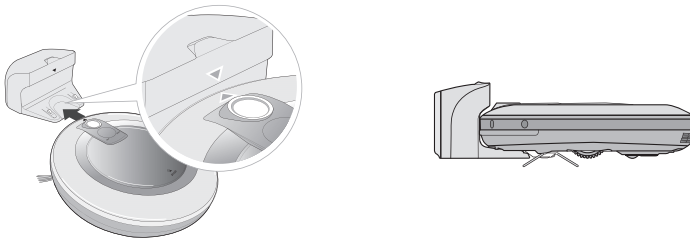

FEHLERBESEITIGUNG

Vorgehen bei Ausgabe der Sprachmeldung "Please check the brush"

Wenn der HOM-BOT feststellt, dass die Bürste nicht ordnungsgemäß funktioniert, wird die Sprachmeldung "Bitte Bürste kontrollieren" ausgegeben.

Legen Sie ein weiches Tuch auf den Fußboden, drehen Sie den HOM-BOT um und legen Sie ihn auf das Tuch.

- Die Seitenbürste ist eingeklemmt.

- ▶ Entfernen Sie Fremdkörper wie Kabel, Fäden oder Haare, die sich an der Seitenbürste oder Bürste verfangen haben.

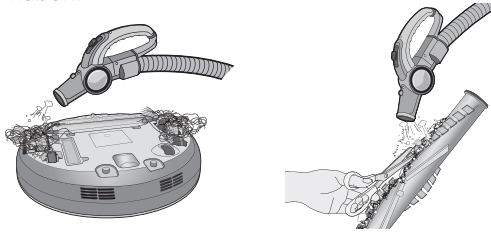

- ▶ Stellen Sie sicher, dass die Bürste korrekt montiert ist, indem Sie die Aussparung zum Entnehmen der Bürste überprüfen.



Die korrekte Montage stellt sicher, dass die Bürste rund dreht.

- Die Bürste macht ein lautes, ungewöhnliches Geräusch.

- ▶ Entfernen Sie die Bürste vom HOM-BOT und befreien Sie sie von Fremdkörpern.

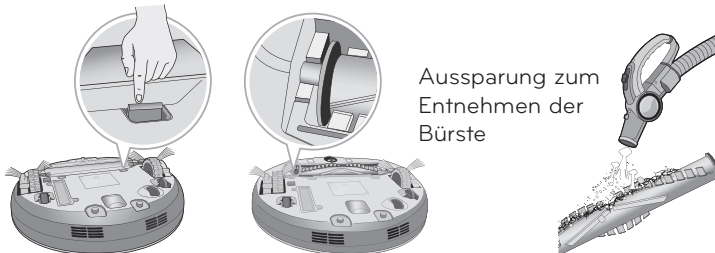

* Detailliertere Anweisungen zu diesem Verfahren finden Sie auf Seite 23.

BEHEBUNG EINFACHER FEHLER

Überprüfen Sie bitte Folgendes, bevor Sie sich wegen eines Defekts des HOM-BOT an das Service Center wenden.

Problem	Solutions (Reference page)
Der HOM-BOT schaltet nicht ein.	<ul style="list-style-type: none"> ▶ Stellen Sie sicher, dass der Ein-/Ausschalter eingeschaltet ist. (Seite 14) ▶ Stellen Sie sicher, dass der Akku aufgeladen ist. (Seite 17)
Bewegungen oder Fahrwege sind ungewöhnlich.	<ul style="list-style-type: none"> ▶ Reinigen Sie den Sensor sorgfältig mit einem weichen Tuch. (Seite 24) ▶ Schalten Sie den Ein-/Ausschalter aus und wieder ein.
Die Saugleistung nimmt ab.	<ul style="list-style-type: none"> ▶ Überprüfen Sie, ob Fremdkörper den Ansaugraum blockieren. (Seite 23) ▶ Leeren Sie den Staubbehälter. (Seite 21) ▶ Reinigen Sie den Staubbehälterfilter. (Seite 22)
Das Geräusch wird lauter.	<ul style="list-style-type: none"> ▶ Stellen Sie sicher, dass der Staubbehälter korrekt eingesetzt ist. ▶ Stellen Sie sicher, dass der Staubbehälterfilter korrekt eingesetzt ist. (Seite 22) ▶ Überprüfen Sie, ob sich Fremdkörper in der Bürste gefangen haben. (Seite 23)
Der HOM-BOT kann nicht über die Fernbedienung aktiviert werden.	<ul style="list-style-type: none"> ▶ Ersetzen Sie die Batterien der Fernbedienung. (Seite 11) ▶ Stellen Sie sicher, dass Sie die Fernbedienung innerhalb der Reichweite des HOM-BOT Hauptgehäuses verwenden (bis zu 3 m oder 9,84 ft). (Seite 11)
Die Bürste dreht sich nicht.	<ul style="list-style-type: none"> ▶ Reinigen Sie die Bürste. (Seite 23) ▶ Stellen Sie sicher, dass die Bürste korrekt eingesetzt ist. (Seite 23)
Der HOM-BOT lädt nicht.	<ul style="list-style-type: none"> ▶ Entfernen Sie Hindernisse um die Ladestation. (Seite 13) ▶ Stellen Sie sicher, dass die Ladestation mit Strom versorgt wird. (Seite 13) ▶ Reinigen Sie den Ladeanschluss mit einem trockenen Tuch.
Die Stromzufuhr schaltet automatisch aus.	Dies ist kein Defekt. Der HOM-BOT hat eine Stromsparfunktion. Wenn er nach Einschalten der Stromzufuhr länger als zehn Minuten nicht verwendet wird, wird die Stromzufuhr automatisch ausgeschaltet.
Die Stromzufuhr kann nicht eingeschaltet werden.	Stellen Sie sicher, dass der Ein-/Ausschalter auf der Unterseite eingeschaltet ist. (Seite 14)

PRODUKTDATEN

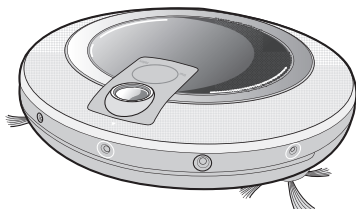

Objekt/Modell	LG HOM-BOT VR5940L
Außenmaße	Φ 360 mm X 90 mm
Gewicht	3.2 kg
Leistungsaufnahme	18 W
Akku (vollständig aufgeladen)	DC 16.8 V
Maximale Fahrgeschwindigkeit	350 mm/Sek.
Verwendungszeit (1 Ladezeit)	Ca. 90 Minuten Berechnet auf Grundlage einer normalen Fußbodenoberfläche.
Ladezeit	3 Stunden
Hauptfunktionen	Hinderniserkennungsfunktion Fallschutzfunktion Funktion zeitgesteuerte Reinigung Fehleranzeigefunktion Automatische, manuelle Ladefunktion Randreinigungsfunktion Sprachmeldungsfunktion Laufplanungsfunktion Spot-Reinigungsfunktion Zigzag cleaning function + cell by cell

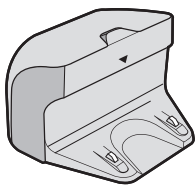

Objekt/Modell	Ladestation VR591
Außenmaße	204 mm X 158 mm X 125 mm
Belastbarkeit	AC 230 V, 50 Hz
Ausgangsspannung/-strom	17.1 V / 1.1 A
Leistungsaufnahme	23 W

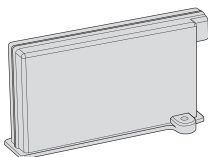

Objekt/Modell	Akku EAC60766102
Aufladen des Akkus	Lithium Ion Polymer Akku
Nennspannung	14.8 V / 1900mAh



Entsorgung alter Batterien/Akkus

1. Wenn sich dieses Symbol mit durchgestrichenem Mülleimer auf den Batterien/Akkus Ihres Produkts befindet, bedeutet das, dass sie die EG-Richtlinie 2006/66/EC erfüllen.
2. Dieses Symbol kan mit chemischen Symbolen für Quecksilber (HG), Kadmium (Cd) oder Blei kombiniert sein, wenn die Batterie mehr als 0,0005% Quecksilber, 0,002% Kadmium oder 0,004% Blei enthält.
3. Alle Batterien/Akkus sollten getrennt vom Hausmüll über die ausgewiesenen Sammelstellen entsorgt werden, die von staatlichen oder regionalen Behörden dazu bestimmt wurden.
4. Die ordnungsgemäße Entsorgung Ihrer alten Batterien/Akkus hilft bei der Vermeidung möglicher negativer Folgen für Mensch, Tier und Umwelt.
5. Beim Wunsch nach ausführlicheren Informationen über die Entsorgung Ihrer alten Batterien/Akkus wenden Sie sich bitte an Ihre Stadt-/oder Gemeindeverwaltung, die für Sie zuständige Abfallbehörde oder das Geschäft, in dem Sie das Produkt gekauft haben.



Entsorgung alter Geräte

1. Wenn ein Produkt mit diesem Symbol, das einen durchgestrichenen Müllbehälter auf Rädern zeigt, gekennzeichnet ist, fällt es unter die Europäische Richtlinie 2002/96/EG.
2. Alle Elektro- und Elektronikgeräte sollten getrennt vom normalen Hausmüll über von der Regierung oder örtlichen Behörden bestimmte Sondersammelstellen entsorgt werden.
3. Die korrekte Entsorgung alter Geräte trägt dazu bei, dass mögliche negative Auswirkungen auf die Umwelt und die menschliche Gesundheit verhindert werden.
4. Weitere Informationen über die Entsorgung alter Geräte erhalten Sie von Ihrer Stadtverwaltung, vom Müllsammeldienst oder von dem Geschäft, in dem Sie das Produkt erworben haben.

Garantieurkunde

Für dieses Gerät übernehmen wir 24 Monate Garantie!

Wir verpflichten uns, während der 24-monatigen Garantiezeit Ihr Gerät kostenlos in stand zu setzen bzw. Batterie des Reinigungsroboters: 12 Monate Ihrem Fachhändler die Ersatzteile kostenlos zur Verfügung zu stellen, wenn es infolge eines Fabrikations- oder Materialfehlers versagen sollte. Weitergehende Ansprüche gegen uns sind ausgeschlossen. Beschädigungen durch höhere Gewalt oder auf dem Transportweg sowie Versand- und Verpackungskosten gehen zu Ihren Lasten.
Im Übrigen gelten unsere umseitig aufgeführten Garantiebedingungen!

Gerätetyp: _____

Seriennummer:

Name des Käufers: _____

Kaufdatum: _____

Stempel / Unterschrift des Fachhändlers

Garantiebedingungen für Staubsauger

- 1. Die Garantiezeit beginnt** mit dem Kaufdatum und erstreckt sich über 24 Monate. Der Beginn der Garantiezeit gilt als nachgewiesen, wenn der Käufer den Kaufbeleg (Quittung / Kassenzettel) zusammen mit der vom Verkäufer ausgefüllten und unterschriebenen Garantiekarte vorlegt. Die **Seriennummer** des Produkts muss mit der eingetragenen Nummer auf der Garantiekarte übereinstimmen!
- 2. Während der Garantiezeit beheben wir** kostenlos alle Mängel, soweit sie nachweislich auf Fabrikations- oder Materialfehler zurückzuführen sind.
- 3. Ausgeschlossen von der Garantie** sind Schäden, die durch unsachgemäße Behandlung, Nichtbeachtung der Anleitung und betriebsbedingte Abnutzung auftreten. Ebenso erstreckt sich die Garantie nicht auf Verschleißteile und leicht zerbrechliche Produktteile (wie z.B. Sichtscheiben, Glimm- oder Glühlampen). Schäden, die auf dem Transport entstehen, gehen ebenso wie Versand- und Verpackungskosten zu Lasten des Käufers.
- 4. Die Entscheidung über Reparatur, Austausch oder Ersatz** bleibt bei uns. Ausgetauschte oder ersetzte Teile gehen in unser Eigentum über. Durch Reparatur oder Teileersatz wird die ursprüngliche Garantiezeit nicht verlängert.
- 5. Der Garantieanspruch erlischt**, sobald Personen in das Gerät eingreifen, die von LG Electronics nicht für den Service autorisiert sind - ebenso, sobald das Gerät zu gewerblichen Zwecken eingesetzt wird.
- 6. Heben Sie unbedingt die Originalverpackung auf**, damit das Gerät im Servicefall ohne Beschädigungen transportiert werden kann.
- 7. Wenden Sie sich im Garantiefall** an Ihren Fachhändler oder an eines unserer autorisierten Service - Center.
- 8. Weitergehende Ansprüche sind ausgeschlossen.** Sollten Teile dieser Bestimmungen unwirksam sein, so gelten sie sinngemäß. Die Wirksamkeit der übrigen Bestimmungen wird hiervon nicht berührt.



