



LG

Life's Good

MANUEL D'UTILISATION TÉLÉVISEUR LCD / TÉLÉVISEUR LCD À LED / TÉLÉVISEUR PLASMA

Veillez lire attentivement ce manuel avant d'utiliser votre téléviseur et conservez-le pour vous y référer ultérieurement.

LICENCES

Les licences prises en charge peuvent différer selon le modèle. Pour plus d'informations sur les licences, veuillez consulter le site www.lg.com.



Fabriqué sous licence de Dolby Laboratories. "Dolby" et le logo représentant un double D sont des marques de commerce de Dolby Laboratories.



HDMI, le logo HDMI et High-Definition Multimedia Interface sont des marques de commerce ou des marques déposées de HDMI Licensing LLC.



A PROPOS DES VIDÉOS DIVX : DivX® est un format numérique créé par DivX, LLC, une filiale de Rovi Corporation. Cet appareil est officiellement certifié DivX® et peut donc lire les vidéos DivX. Pour plus d'informations et pour obtenir des outils logiciels permettant de convertir vos fichiers en vidéos DivX, consultez le site www.divx.com.

À propos des vidéos DivX à la demande : vous devez enregistrer cet appareil certifié DivX® pour pouvoir lire les films DivX achetés en vidéo à la demande (VOD). Pour obtenir votre code d'enregistrement, accédez à la section DivX VOD du menu de configuration. Pour plus d'informations sur l'enregistrement de votre appareil, rendez-vous sur le site vod.divx.com.

"Certifié DivX pour lire des vidéos DivX® jusqu'à la résolution HD 1080p, y compris le contenu premium."

"DivX®, DivX Certified® et les logos associés sont des marques commerciales de Rovi Corporation ou de ses filiales et sont exploités sous licence."

"Protégé par un ou plusieurs des brevets américains suivants :
7,295,673; 7,460,668; 7,515,710; 7,519,274"

TABLE DES MATIÈRES

2 LICENCES

6 ASSEMBLAGE ET PRÉPARATION

- 6 Déballage
- 9 Accessoires en option
- 9 Éléments et touches
- 16 Déplacement du téléviseur
- 16 Préparation du téléviseur
 - 16 - Fixation du socle
 - 20 - Non-utilisation du socle
 - 21 - Installation sur un meuble
 - 22 - Montage mural
 - 24 - Organisation des câbles
 - 25 - Positionnement de l'écran
 - 25 - Raccordement du téléviseur

26 TÉLÉCOMMANDE

30 VISIONNAGE DE LA TÉLÉVISION

- 30 Raccordement d'une antenne
- 30 Première mise en marche du téléviseur
- 31 Visionnage de la télévision
- 31 Gestion des chaînes
 - 31 - Réglage automatique des chaînes
 - 33 - Réglage de la télévision numérique par câble (mode câble uniquement)
 - 34 - Réglage manuel des chaînes (en mode numérique)
 - 35 - Réglage manuel des chaînes (en mode analogique)
 - 36 - Préampli
 - 36 - Modification de la liste des chaînes
 - 38 - Informations CI (interface commune)
 - 39 - Sélection de la liste des chaînes

- 40 Guide de programme électronique (EPG) (en mode numérique)
 - 40 - Activation/désactivation du guide de programme électronique
 - 40 - Sélection d'un programme
 - 41 - Mode du guide MAINTENANT/SUIVANT
 - 41 - Mode du guide à 8 jours
 - 41 - Mode Changement de date
 - 41 - Écran de description étendue
 - 41 - Mode de réglage de l'enregistrement ou du rappel
 - 41 - Mode de réglage du rappel
 - 42 - Mode Liste de planification
 - 42 Options supplémentaires
 - 42 - Réglage du format de l'image
 - 44 - Sélection du mode AV
 - 44 - Utilisation de la liste des sources d'entrée
 - 45 - Verrouillage des touches du téléviseur (sécurité enfants)
 - 46 Utilisation des raccourcis de menus
 - 47 Utilisation du support technique
 - 47 - Mise à jour logicielle
 - 48 - Test de l'image ou du son
 - 48 - Utilisation du test de signal
 - 48 - Affichage des informations sur le produit ou service

49 IMAGES 3D

- 49 Technologie 3D
 - 50 - Remarques sur l'utilisation des lunettes 3D
 - 50 - Portée de visualisation des images 3D
- 51 Visualisation d'images 3D

53 DIVERTISSEMENT

- 53 - Raccordement à un réseau filaire
- 54 - État du réseau
- 55 - Connexion d'un périphérique de stockage USB

- 56 - Navigation dans les fichiers
- 57 - Lecture de vidéos
- 60 - Visionnage de photos
- 62 - Écoute de musique
- 64 - Guide DivX® VOD

65 PERSONNALISATION DES RÉGLAGES DU TÉLÉVISEUR

- 65 Accès aux menus principaux
- 66 PERSONNALISATION DES RÉGLAGES
- 66 - Paramètres CONFIG.
- 67 - Paramètres IMAGE
- 73 - Paramètres AUDIO
- 76 - Paramètres HEURE
- 77 - Paramètres VERRU
- 78 - Paramètres OPTION
- 81 - Paramètres RÉSEAU

82 RACCORDEMENTS

- 83 Présentation des raccordements
- 84 Raccordement à un récepteur HD, lecteur de DVD ou magnétoscope
- 84 - Connexion HDMI
- 84 - Connexion DVI-HDMI
- 84 - Connexion en composantes
- 85 - Connexion péritel
- 86 - Connexion composite
- 86 Raccordement à un ordinateur
- 86 - Connexion HDMI
- 86 - Connexion DVI-HDMI
- 86 - Connexion RGB
- 87 Raccordement à un système audio
- 87 - Connexion audio numérique optique
- 88 - Raccordement d'un casque
- 88 Connexion d'un périphérique USB
- 88 Connexion d'un module CI
- 89 Connexion SIMPLINK
- 89 - Activation de la fonction SIMPLINK

90 TÉLÉTEXTE

- 90 Activation/désactivation

- 90 Télétexte Simple
- 90 - Sélection d'une page
- 90 Télétexte Top
- 90 - Sélection d'une page, d'un groupe ou d'un bloc
- 90 - Sélection directe d'une page
- 91 Télétexte Fastext
- 91 - Sélection d'une page
- 91 Fonction spéciale de télétexte

92 TÉLÉTEXTE NUMÉRIQUE

- 92 Télétexte au sein d'un service numérique
- 92 Télétexte d'un service numérique

93 ENTRETIEN

- 93 Nettoyage de votre téléviseur
- 93 - Écran et cadre
- 93 - Meuble et socle
- 93 - Cordon d'alimentation
- 94 Prévention du phénomène de rémanence de l'image sur l'écran du téléviseur

95 DÉPANNAGE

97 SPÉCIFICATIONS

109 IR CODES

110 PARAMÉTRAGE D'UN APPAREIL DE COMMANDE EXTERNE

- 110 Configuration RS-232C
- 110 Type de connecteur :
prise mâle D-sub 9 broches
- 110 Configurations RS-232C
- 111 Paramètres de communication
- 111 Liste de référence des commandes
- 112 Protocole de transmission/réception

ASSEMBLAGE ET PRÉPARATION

Déballage

Vérifiez que vous disposez des accessoires suivants dans le carton. S'il vous manque un accessoire, contactez le revendeur auprès duquel vous avez acheté le produit. Les illustrations dans ce manuel peuvent être différentes de votre produit.

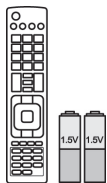

Télécommande et piles (AAA)



Manuel d'utilisation



Chiffon de nettoyage¹ (cet accessoire n'est pas fourni avec tous les modèles)



Noyau de ferrite
(Selon le modèle)



Cordon d'alimentation (cet accessoire n'est pas fourni avec tous les modèles)

FRANÇAIS

¹ Essuyez délicatement les taches sur le meuble à l'aide du chiffon de nettoyage.

42/50PT25**, 50/60PV25**, 42/50PT35**, 50PV35**, 50/60PZ25**, 42/50PW45**, 50/60PZ55**, 42/50PT45** uniquement



M4 x 26 M5 x 14,5

(sauf 60PV25**,
60PZ25**, 60PZ55**)



M4 x 28 M5 x 24

(60PV25**, 60PZ25**,
60PZ55** uniquement)

Vis pour l'assemblage



Attache-câble



Attache du cordon
d'alimentation



Cache de protection



Lunettes 3D
(AG-S250 : Selon le
modèle)



Cache de protection
Ruban adhésif du
cache de protection

22LK33** uniquement



Attache-câble



Cache de protection

19/22/26LV25**, 22/26LV55**, 19/22LV23** uniquement



x 2

(M4x6)

(sauf 19/22LV23**)



x 2

(M4x16)

Vis pour l'assemblage



x 4

M4 x 14

(19/22LV23**
uniquement)



ou



Attache-câble

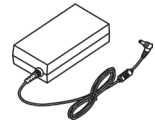

Adaptateur CC

26/32LK33**, 32/37/42LK43**, 32/42/47LK53**, 32/37/42LK45**, 32/42LK55**, 47LK95**,
32/37/42LK46** uniquement



x 8

(M4x20)

Vis pour l'assemblage



(sauf 47LK53**,
47LK95**)

Vis pour la fixation



Cache de protection



(47LK95**uniquement)

Lunettes 3D FPR¹

32LV25**, 32/37/40/42/47LV35**, 32/42/47/55LW45**, 32/37/42/47LV45**, 32/42LV34**, 42/47LW54**,
32/37/42/47LV36** uniquement



x 8

(M4x12)

(sauf 32LV25**)

Vis pour l'assemblage



x 8

(M4x14)

(32LV25**
uniquement)



(32LV25**, 32/37LV35**,
32LW45**, 32/37LV45**,
32LV34**, 32/37LV36**)
uniquement)

Vis pour la fixation



(32/42/47/55LW45**,
42/47LW54** uniquement)

Lunettes 3D FPR¹

1 Le nombre de paires de lunettes 3D peut varier selon le pays.

ATTENTION

- Pour votre sécurité et pour la durée de vie du produit, n'utilisez aucun accessoire piraté.
- Tout dommage ou blessure découlant de l'utilisation d'accessoires piratés n'est pas couvert par la garantie.

REMARQUE

- Les éléments fournis avec votre téléviseur peuvent varier en fonction du modèle.
- Les spécifications du produit ou le contenu de ce manuel peuvent être modifiés sans préavis à des fins d'amélioration des fonctions du produit.

Mode d'utilisation du noyau de ferrite (Téléviseur plasma uniquement.)

1 Utilisez un tore ferrite pour diminuer l'interférence électromagnétique du câble audio du PC. Enroulez le câble audio autour du tore ferrite trois fois. Placez le tore ferrite à proximité du téléviseur.

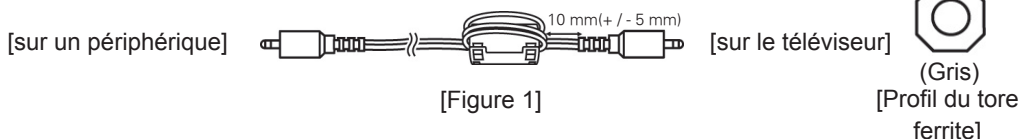

2 Utilisez un tore ferrite pour diminuer l'interférence électromagnétique du câble d'alimentation. Enroulez le câble d'alimentation autour du tore ferrite. Placez le tore ferrite à proximité du téléviseur.

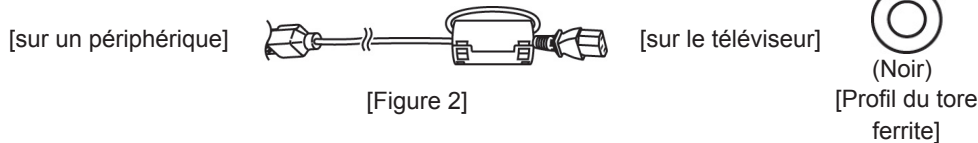

3 Utilisez un tore ferrite pour diminuer l'interférence électromagnétique du câble d'alimentation. Enroulez le câble audio autour du tore ferrite. Placez le tore ferrite à proximité du téléviseur et d'une prise murale.

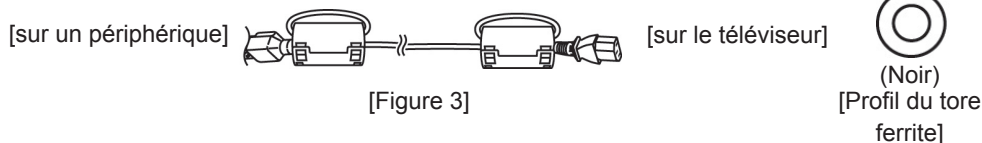

4 Utilisez un tore ferrite pour diminuer l'interférence électromagnétique du câble LAN. Enroulez le câble LAN autour du petit tore ferrite et trois fois autour du grand. Placez le tore ferrite à proximité du téléviseur.

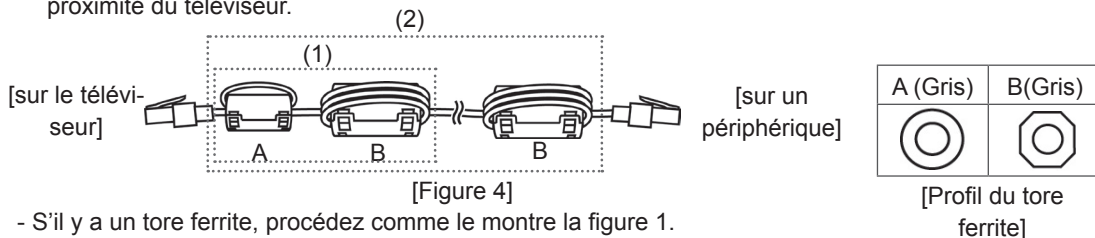

- S'il y a un tore ferrite, procédez comme le montre la figure 1.
- S'il y a deux tores ferrites, procédez comme le montrent les figures 1 et 2.
- S'il y a trois tores ferrites, procédez comme le montrent les figures 1 et 3.
- S'il y a quatre tores ferrites, procédez comme le montrent les figures 1, 2 et 4 (1).
- S'il y a cinq tores ferrites, procédez comme le montrent les figures 1, 3 et 4(1).
- S'il y a six tores ferrites, procédez comme le montrent les figures 1, 3 et 4(2).

- Pour un raccordement optimal, les câbles HDMI et les périphériques USB doivent avoir une collerette d'une épaisseur inférieure à 10 mm et d'une largeur inférieure à 18 mm. (sauf 42/50PT25**, 50/60PV25**, 42/50PT35**, 50PV35**, 50/60PZ25**, 42/50PW45**, 50/60PZ55**, 22/26/32LK33**, 32/37/42LK43**, 32/42/47LK53**, 47LK95**, 42/50PT45**)

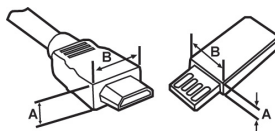



*A ≡ 10 mm
*B ≡ 18 mm

Accessoires en option

Les accessoires en option peuvent être modifiés sans préavis à des fins d'amélioration de la qualité.

Contactez votre revendeur pour acheter ces accessoires.

L'accessoire ci-dessous ne fonctionne qu'avec les téléviseurs LCD, LCD à LED ou plasma LG compatibles.

Téléviseur plasma uniquement	téléviseur LCD et LCD à LED uniquement
	
Lunettes 3D (AG-S230, AG-S250, AG-S270 : modèles 3D uniquement)	Lunettes 3D FPR ¹ (AG-F2** : modèles 3D uniquement)

¹ Le nom ou la conception du modèle peuvent changer en fonction de l'actualisation des fonctions du produit, ou des circonstances ou politiques du fabricant.

Éléments et touches

! REMARQUE

- Le téléviseur peut être mis en mode veille pour réduire la consommation d'électricité. Pour réduire la consommation d'énergie, le téléviseur doit être éteint si personne ne le regarde pendant un certain temps.
- Vous pouvez réduire considérablement la consommation d'énergie en utilisation en diminuant la luminosité de l'écran, ce qui réduira le coût de fonctionnement global.

! ATTENTION

- Ne marchez pas sur le socle en verre et ne le soumettez pas à des chocs. Il pourrait se briser et provoquer des blessures dues aux fragments de verre, ou bien le téléviseur pourrait tomber.
- Ne tirez pas le téléviseur vers vous. Vous pourriez endommager le sol ou le téléviseur.
- Sur certains modèles, un film fin est appliqué sur l'écran et celui-ci ne doit pas être retiré.

- L'image présentée peut être différente de votre téléviseur.

50/60PZ25**, 42/50PW45**, 50/60PZ55**, 42/50PT45** uniquement

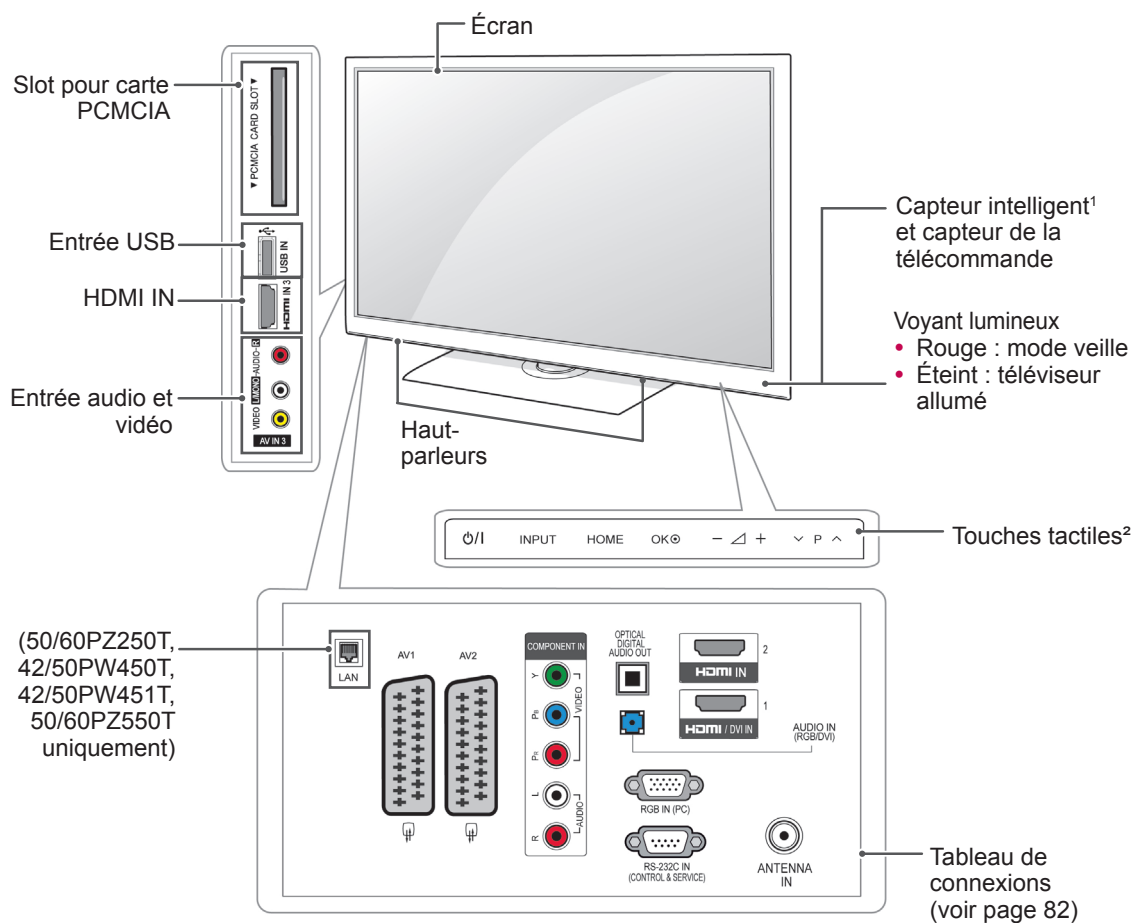

Toche	Description
⏻/⏷	Permet d'allumer ou d'éteindre le téléviseur.
INPUT	Permet de modifier la source d'entrée.
HOME	Permet d'accéder aux menus principaux ou de mémoriser vos réglages et de quitter les menus.
OK	Permet de sélectionner l'option de menu mise en surbrillance ou de confirmer une entrée.
- / +	Permet de régler le niveau du volume.
⏪ P ⏩	Permet de faire défiler les chaînes mémorisées.

1 Capteur intelligent : ajuste la qualité de l'image en fonction de l'environnement ambiant.

2 Touches tactiles : vous pouvez utiliser la fonction de votre choix en effleurant la touche correspondante.

- L'image présentée peut être différente de votre téléviseur.

50/60PV25**, 42/50PT35**, 50PV35**, 42/50PT25** uniquement

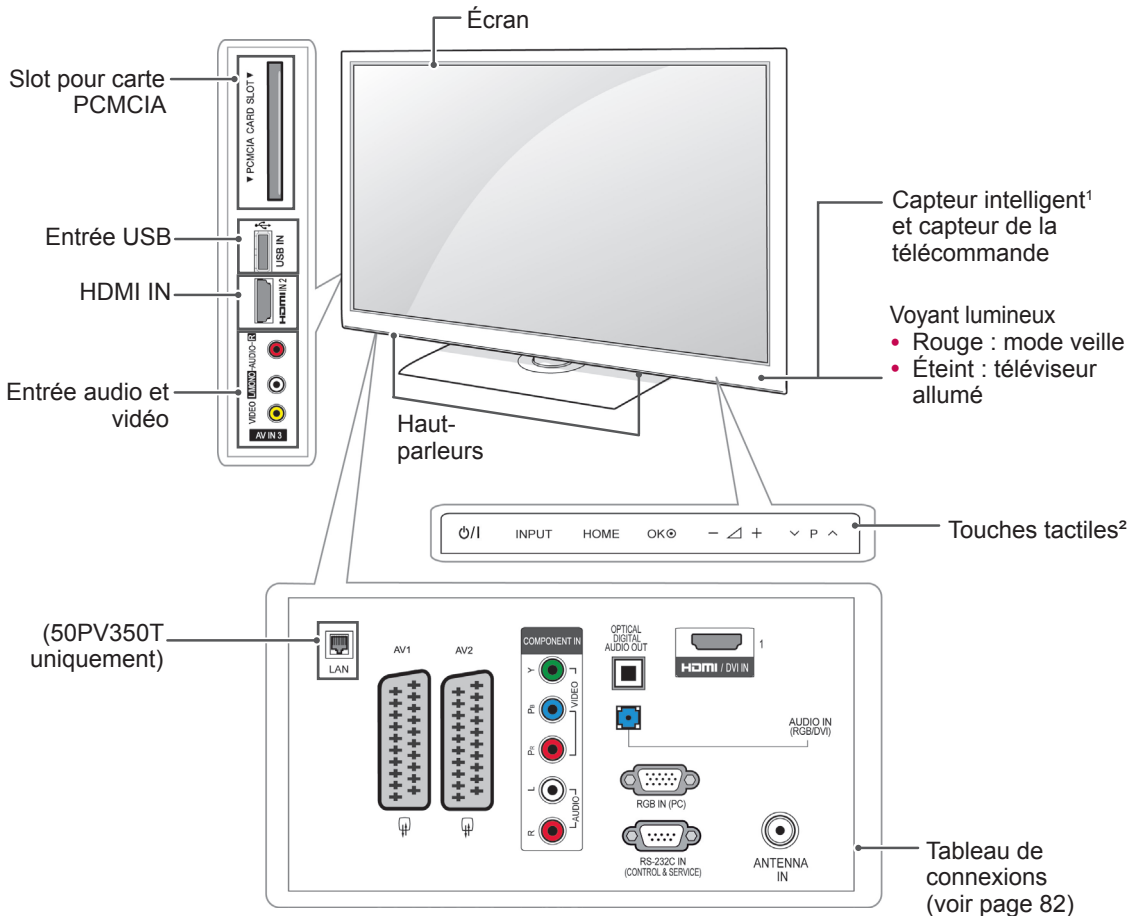

Touche	Description
⏻/⏻	Permet d'allumer ou d'éteindre le téléviseur.
INPUT	Permet de modifier la source d'entrée.
HOME	Permet d'accéder aux menus principaux ou de mémoriser vos réglages et de quitter les menus.
OK⊙	Permet de sélectionner l'option de menu mise en surbrillance ou de confirmer une entrée.
- 🔊 +	Permet de régler le niveau du volume.
⏪ P ⏩	Permet de faire défiler les chaînes mémorisées.

1 Capteur intelligent : ajuste la qualité de l'image en fonction de l'environnement ambiant.

2 Touches tactiles : vous pouvez utiliser la fonction de votre choix en effleurant la touche correspondante.

- L'image présentée peut être différente de votre téléviseur.

22/26/32LK33**, 32/37/42LK43**, 32/42/47LK53**(sauf 32/42/47LK530T), 47LK95** uniquement

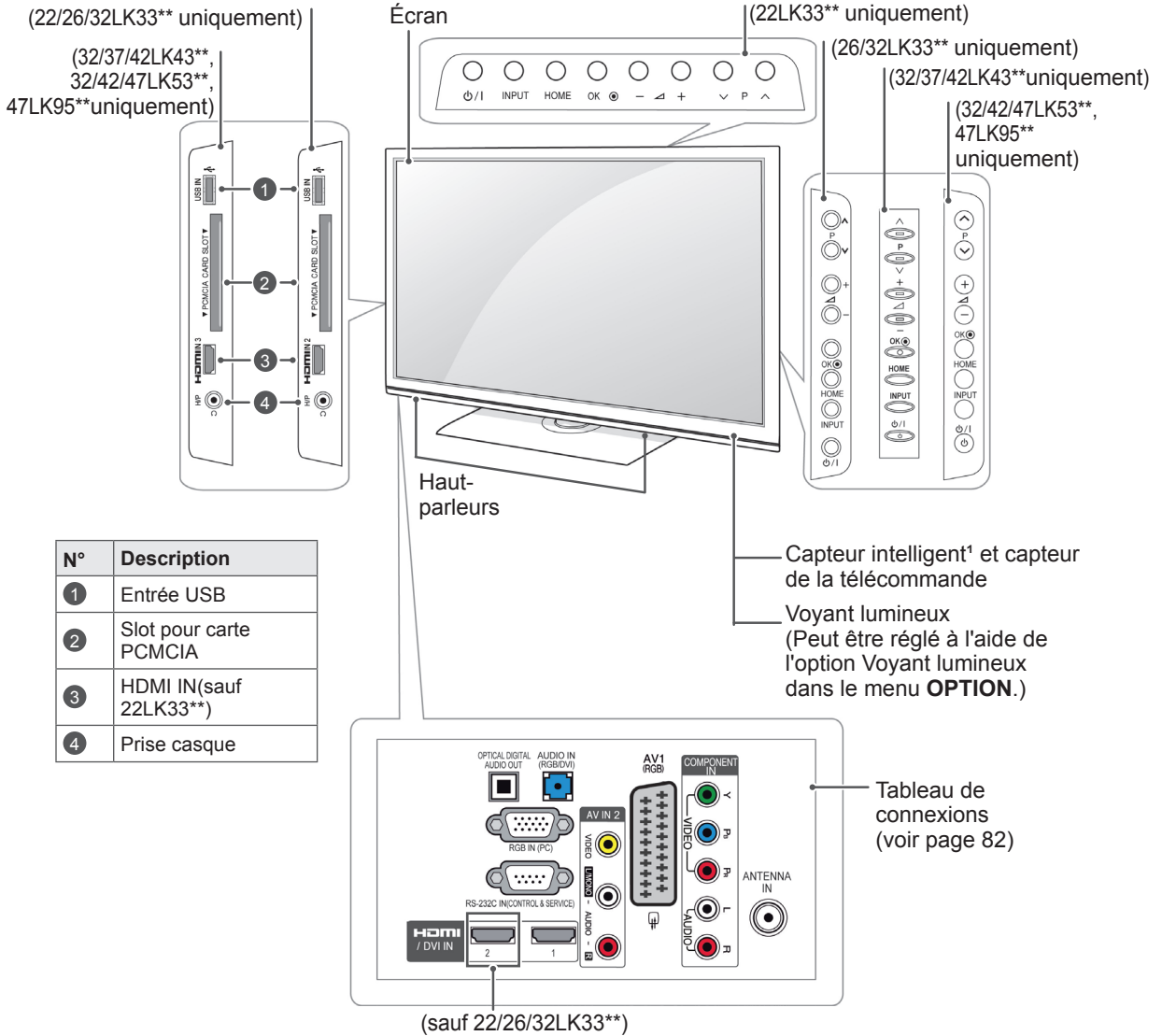

FRANÇAIS

Touche	Description
⏻/⏻	Permet d'allumer ou d'éteindre le téléviseur.
INPUT	Permet de modifier la source d'entrée.
HOME	Permet d'accéder aux menus principaux ou de mémoriser vos réglages et de quitter les menus.
OK	Permet de sélectionner l'option de menu mise en surbrillance ou de confirmer une entrée.
- / +	Permet de régler le niveau du volume.
∨ P ^	Permet de faire défiler les chaînes mémorisées.

1 Capteur intelligent : ajuste la qualité de l'image en fonction de l'environnement ambiant(32/42/47LK53**, 47LK95** uniquement).

- L'image présentée peut être différente de votre téléviseur.

19/22/26LV25**, 19/22LV23**, 22/26LV55** uniquement

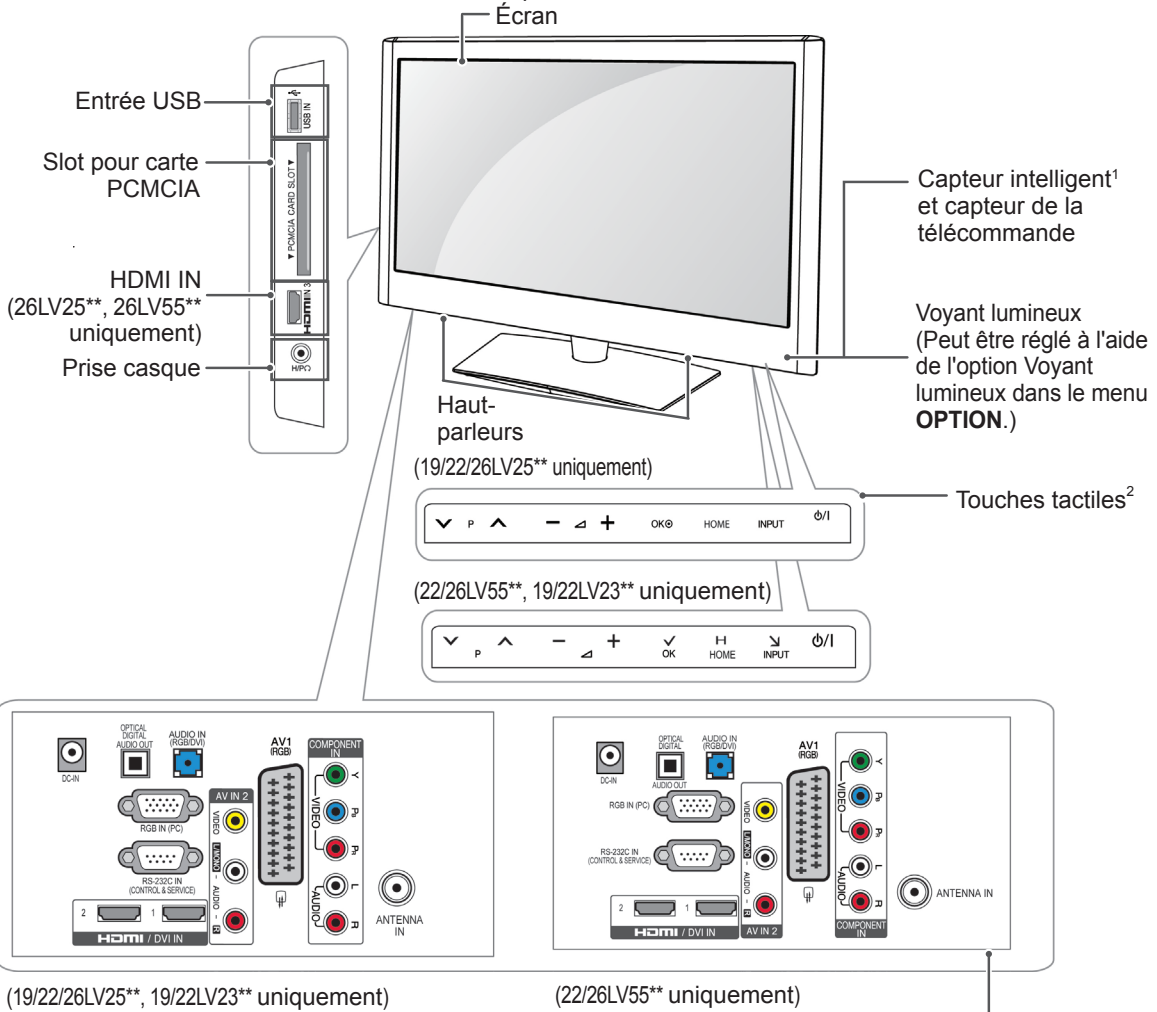

Touche	Description
↕ P ↗	Permet de faire défiler les chaînes mémorisées.
— ▸ +	Permet de régler le niveau du volume.
OK ⊕	Permet de sélectionner l'option de menu mise en surbrillance ou de confirmer une entrée.
HOME	Permet d'accéder aux menus principaux ou de mémoriser vos réglages et de quitter les menus.
INPUT	Permet de modifier la source d'entrée.
⏻/⏷	Permet d'allumer ou d'éteindre le téléviseur.

1 Capteur intelligent : ajuste la qualité de l'image en fonction de l'environnement ambiant.

2 Touches tactiles : vous pouvez utiliser la fonction de votre choix en effleurant la touche correspondante.

- L'image présentée peut être différente de votre téléviseur.

32/42/47LK530T, 32/42LK550T, 32/37/42/47LV355T uniquement

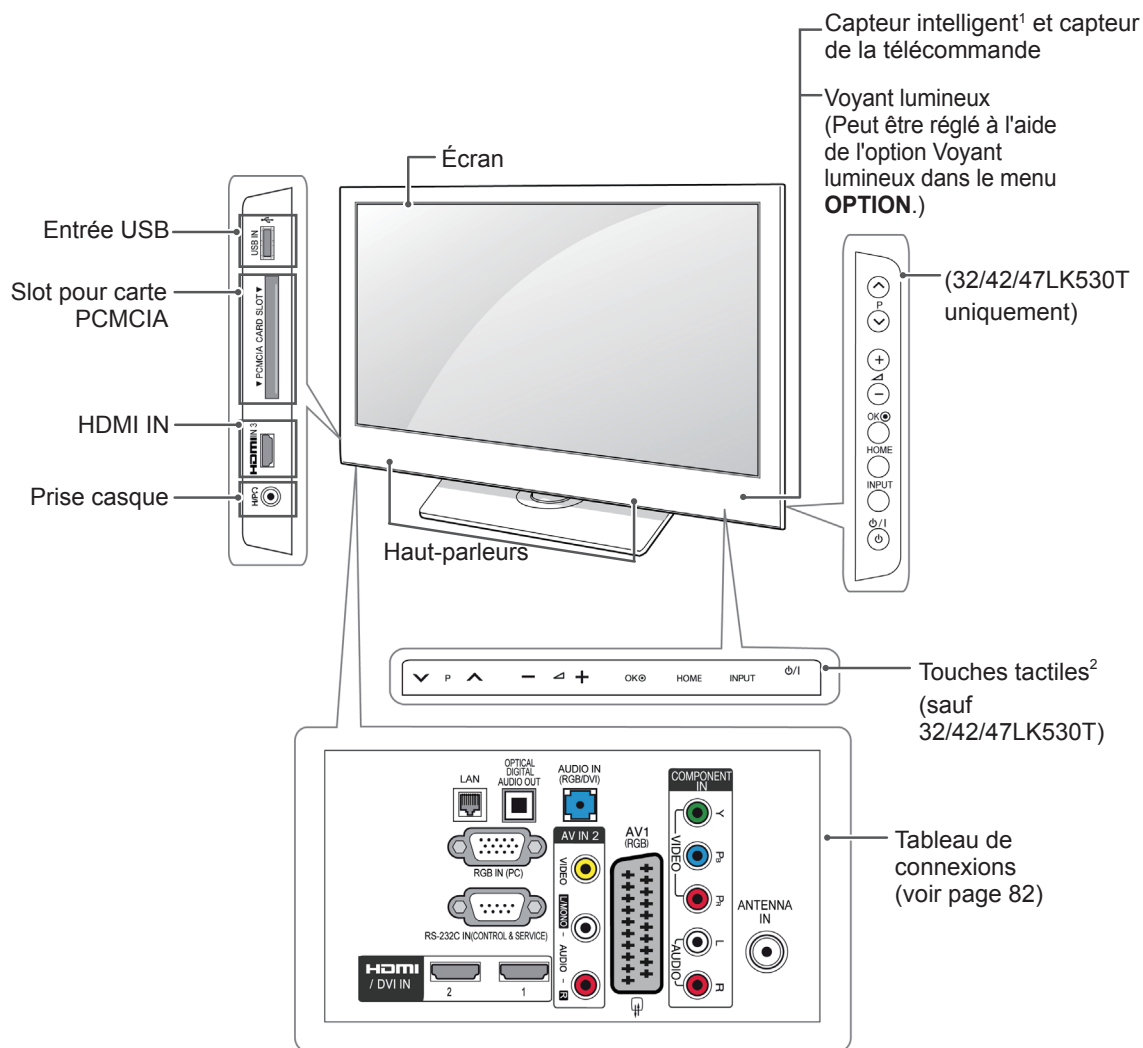

Touche	Description
▼ P ▲	Permet de faire défiler les chaînes mémorisées.
— ◀ +	Permet de régler le niveau du volume.
OK	Permet de sélectionner l'option de menu mise en surbrillance ou de confirmer une entrée.
HOME	Permet d'accéder aux menus principaux ou de mémoriser vos réglages et de quitter les menus.
INPUT	Permet de modifier la source d'entrée.
⏻/⏿	Permet d'allumer ou d'éteindre le téléviseur.

1 Capteur intelligent : ajuste la qualité de l'image en fonction de l'environnement ambiant.

2 Touches tactiles : vous pouvez utiliser la fonction de votre choix en effleurant la touche correspondante.

- L'image présentée peut être différente de votre téléviseur.

32/37/42LK45**, 32/42LK55**, 32LV25**, 32/42LV34**, 32/37/40/42/47LV35**, 32/37/42/47LV45**, 32/42/47/55LV45**, 42/47LV54**, 32/37/42LK46**, 32/37/42/47LV36** uniquement (sauf 32/42LK550T, 32/37/42/47LV355T)

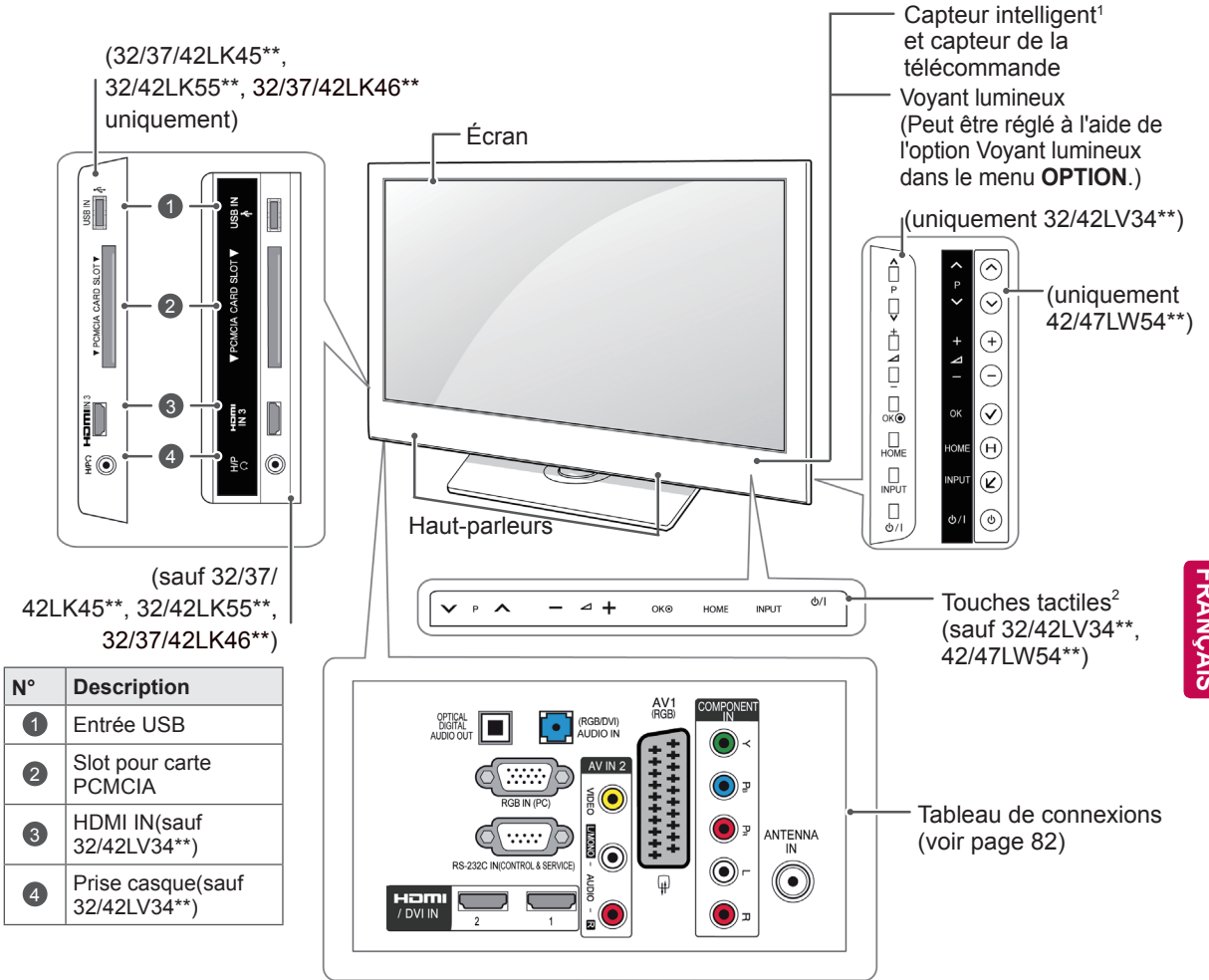

FRANÇAIS

Touche	Description
↕ P ↕	Permet de faire défiler les chaînes mémorisées.
— ◀ +	Permet de régler le niveau du volume.
OK	Permet de sélectionner l'option de menu mise en surbrillance ou de confirmer une entrée.
HOME	Permet d'accéder aux menus principaux ou de mémoriser vos réglages et de quitter les menus.
INPUT	Permet de modifier la source d'entrée.
⏻/⏷	Permet d'allumer ou d'éteindre le téléviseur.

1 Capteur intelligent : ajuste la qualité de l'image en fonction de l'environnement ambiant.

2 Touches tactiles : vous pouvez utiliser la fonction de votre choix en effleurant la touche correspondante.

Déplacement du téléviseur

Avant de déplacer ou soulever le téléviseur, lisez les instructions suivantes pour éviter d'abîmer le téléviseur et pour le transporter en toute sécurité quels que soient son type et sa taille.

ATTENTION

- Évitez de toucher l'écran afin de ne pas l'endommager ni d'endommager les pixels servant à reproduire l'image.

- Il est recommandé de transporter le téléviseur dans le carton ou les matériaux d'emballage d'origine.
- Avant de déplacer ou soulever le téléviseur, débranchez le cordon d'alimentation et tous les câbles.
- Lorsque vous portez le téléviseur, orientez l'arrière vers vous afin de ne pas rayer l'écran.



- Tenez fermement le haut et le bas du cadre du téléviseur. Veillez à ne pas le tenir par la partie transparente, le haut-parleur ou la grille du haut-parleur.

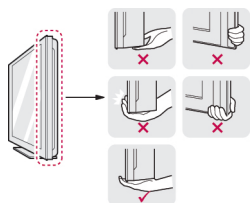

- Si votre téléviseur est volumineux, faites-vous aider par une autre personne.
- Pour transporter le téléviseur, tenez-le comme illustré ci-dessous.

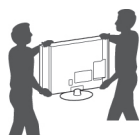

- Lorsque vous transportez le téléviseur, veillez à éviter les secousses et les vibrations excessives.
- Transportez toujours le téléviseur à la verticale ; ne l'inclinez pas vers la gauche ou la droite ni à plat.

Préparation du téléviseur

- L'image présentée peut être différente de votre téléviseur.

Installez votre téléviseur sur un socle et posez-le sur un meuble ou fixez-le au mur.

Fixation du socle

(42/50PT25**, 50/60PV25**, 42/50PT35**, 50PV35**, 50/60PZ25**, 42/50PW45**, 50/60PZ55**, 42/50PT45** uniquement)

- 1 Posez le téléviseur face vers le bas sur une surface plane.

ATTENTION

- Disposez un tapis de mousse ou un tissu doux sur la surface afin de protéger l'écran contre tout endommagement.

- 2 Assemblez le **montant** et le **socle** du téléviseur.

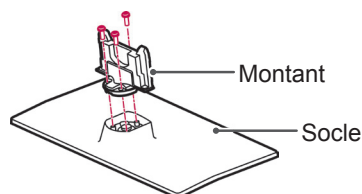

- 3 Fixez le socle au téléviseur à l'aide des 4 vis.

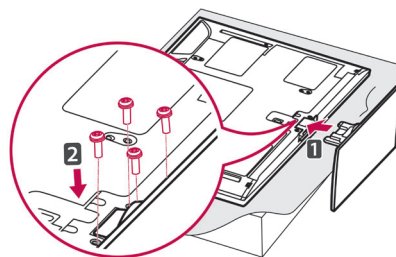

Veillez à aligner correctement l'avant et l'arrière du socle.

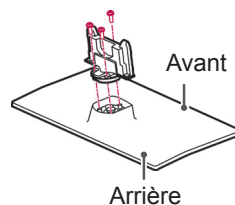

ATTENTION

- Serrez les vis à fond pour éviter que le téléviseur ne bascule vers l'avant. Ne serrez pas trop fort.

(22LK33** uniquement)

- 1 Posez le téléviseur face vers le bas sur une surface plane.

ATTENTION

- Disposez un tapis de mousse ou un tissu doux sur la surface afin de protéger l'écran contre tout endommagement.

- 2 Assemblez le téléviseur comme illustré.

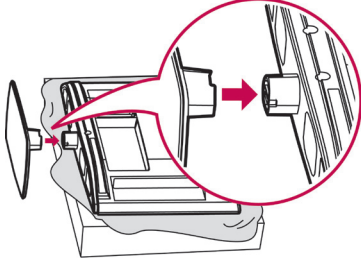

(19/22LV23** uniquement)

- 1 Posez le téléviseur face vers le bas sur une surface plane.

ATTENTION

- Disposez un tapis de mousse ou un tissu doux sur la surface afin de protéger l'écran contre tout endommagement.

- 2 Assemblez le **montant** et le **socle** du téléviseur.

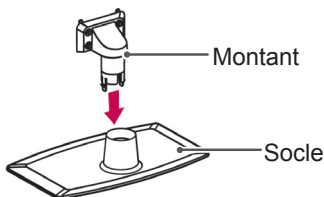

- 3 Fixez le socle au téléviseur à l'aide des 4 vis.

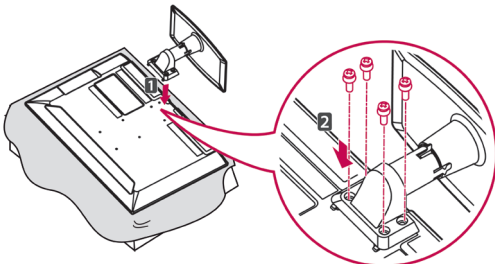

ATTENTION

- Serrez les vis à fond pour éviter que le téléviseur ne bascule vers l'avant. Ne serrez pas trop fort.

(26/32LK33**, 32/37/42LK43**, 32/42/47LK53**, 32/37/42LK45**, 32/42LK55**, 32/37/42LK46** uniquement)

- 1 Posez le téléviseur face vers le bas sur une surface plane.

ATTENTION

- Disposez un tapis de mousse ou un tissu doux sur la surface afin de protéger l'écran contre tout endommagement.

- 2 Assemblez le **montant** et le **socle** du téléviseur.

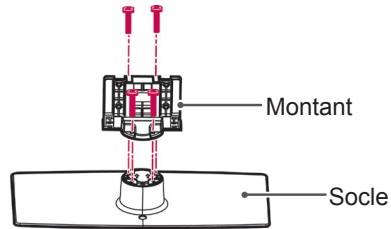

- 3 Fixez le socle au téléviseur à l'aide des 4 vis.

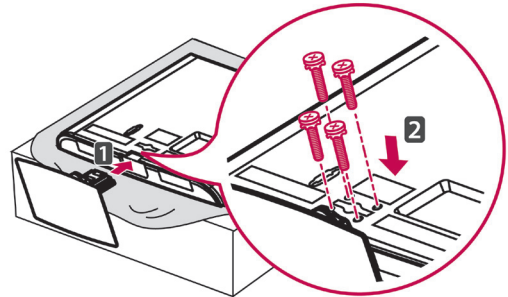

ATTENTION

- Serrez les vis à fond pour éviter que le téléviseur ne bascule vers l'avant. Ne serrez pas trop fort.

(19/22/26LV25**, 22/26LV55** uniquement)

- 1 Posez le téléviseur face vers le bas sur une surface plane.

ATTENTION

- Disposez un tapis de mousse ou un tissu doux sur la surface afin de protéger l'écran contre tout endommagement.

- 2 Assemblez le **montant** et le **socle** du téléviseur.

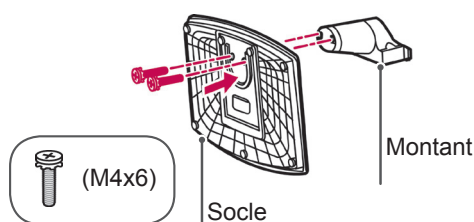

- 3 Fixez le socle au téléviseur à l'aide des 2 vis.

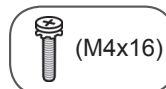
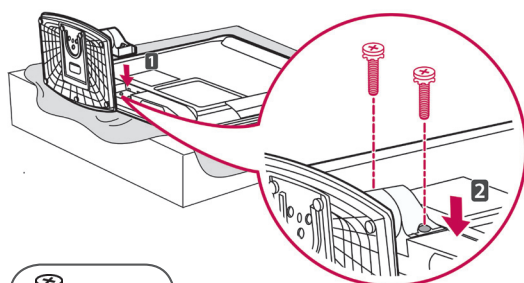

ATTENTION

- Serrez les vis à fond pour éviter que le téléviseur ne bascule vers l'avant. Ne serrez pas trop fort.

(32LV25**, 32/42LV34**, 32/37/40/42/47LV35**, 32/37/42/47LV45**, 32/42/47/55LV45**, 32/37/42/47LV36** uniquement)

- 1 Posez le téléviseur face vers le bas sur une surface plane.

ATTENTION

- Disposez un tapis de mousse ou un tissu doux sur la surface afin de protéger l'écran contre tout endommagement.

- 2 Assemblez le **montant** et le **socle** du téléviseur.

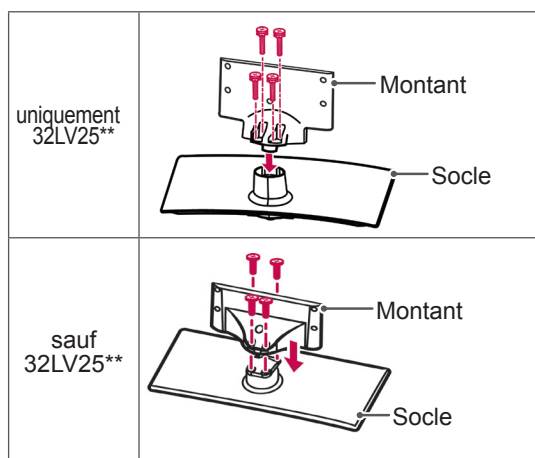

- 3 Fixez le socle au téléviseur à l'aide des 4 vis.

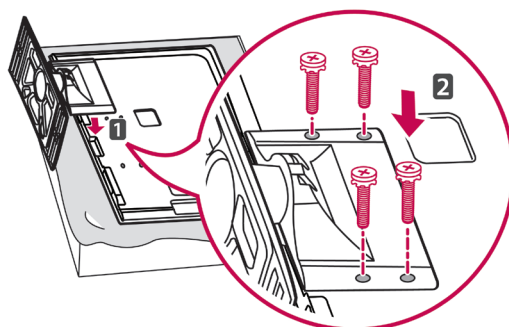

ATTENTION

- Serrez les vis à fond pour éviter que le téléviseur ne bascule vers l'avant. Ne serrez pas trop fort.

(42/47LW54** uniquement)

- 1 Posez le téléviseur face vers le bas sur une surface plane.

ATTENTION

- Disposez un tapis de mousse ou un tissu doux sur la surface afin de protéger l'écran contre tout endommagement.

- 2 Assemblez le **montant** et le **socle** du téléviseur.

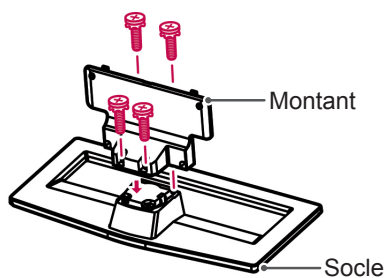

- 3 Assemblez le téléviseur comme illustré.

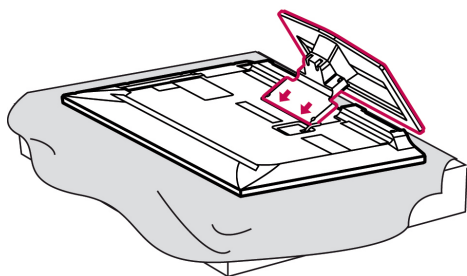

- 4 Fixez le socle au téléviseur à l'aide des 4 vis.

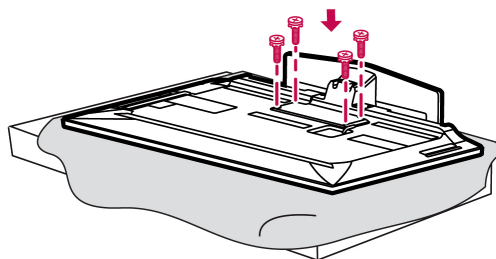

ATTENTION

- Serrez les vis à fond pour éviter que le téléviseur ne bascule vers l'avant. Ne serrez pas trop fort.

Non-utilisation du socle

- L'image présentée peut être différente de votre téléviseur.

(42/50PT25**, 50/60PV25**, 42/50PT35**, 50PV35**, 50/60PZ25**, 42/50PW45**, 50/60PZ55**, 42/50PT45** uniquement)

- Insérez le cache de protection fourni dans l'ouverture à la base du téléviseur et appuyez jusqu'à ce qu'il soit en place.
- Fixez le ruban adhésif du cache de protection.
 - Le cache évitera que de la poussière et des saletés ne s'accumulent dans l'ouverture.
 - Lorsque vous installez le support de montage mural, utilisez le cache de protection.

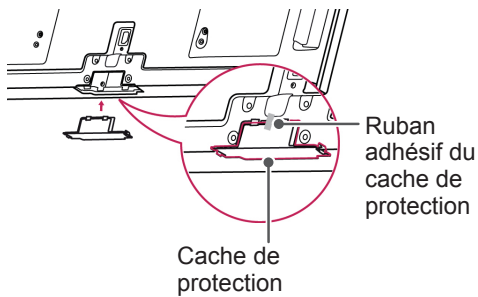

(26/32LK33**, 32/37/42LK43**, 32/42/47LK53**, 32/37/42LK45**, 32/42LK55**, 47LK95**, 32/37/42LK46** uniquement)

- 1 Insérez le cache de protection fourni dans l'ouverture à la base du téléviseur et appuyez jusqu'à ce qu'il soit en place.

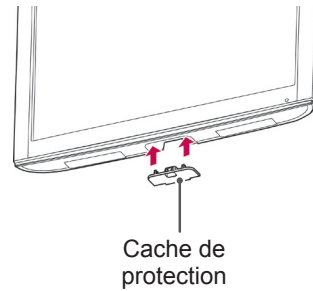

(22LK33** uniquement)

- 1 Posez le téléviseur face vers le bas sur une surface plane.
- 2 Retirez les 2 vis et détachez le socle du téléviseur.

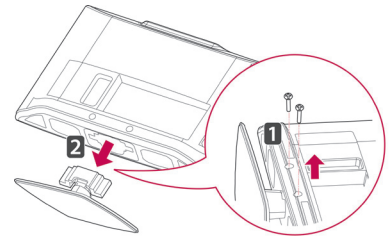

- 3 Insérez le cache de protection fourni dans l'ouverture à la base du téléviseur et appuyez jusqu'à ce qu'il soit en place.

Le cache évitera que de la poussière et des saletés ne s'accumulent dans l'ouverture.

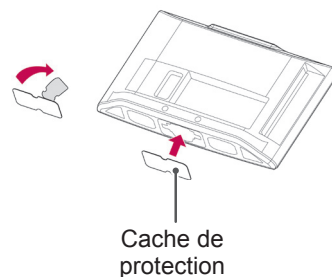

Installation sur un meuble

- L'image présentée peut être différente de votre téléviseur.
- 1 Soulevez le téléviseur à la verticale et posez-le sur un meuble.
- Laissez un espace de 10 cm (au minimum) par rapport au mur pour assurer une ventilation

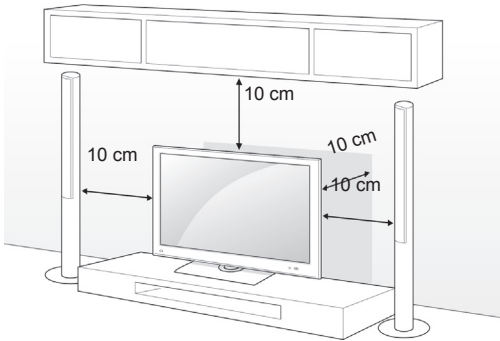

- 2 Branchez le cordon d'alimentation dans une prise murale.

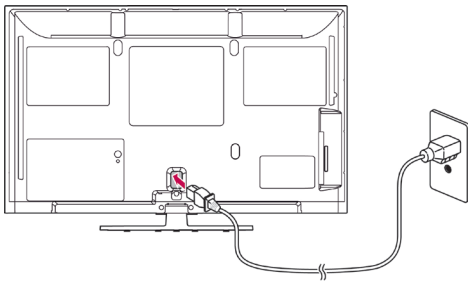

ATTENTION

- Ne placez pas le téléviseur sur ou à proximité d'une source de chaleur, car cela pourrait entraîner un incendie.

REMARQUE

- Faites pivoter l'écran de 20 degrés vers la gauche ou la droite afin d'ajuster l'angle du téléviseur à votre position de visualisation. (sauf 22LK33**, 19/22/26LV25**, 22/26LV55**, 19/22LV23**)

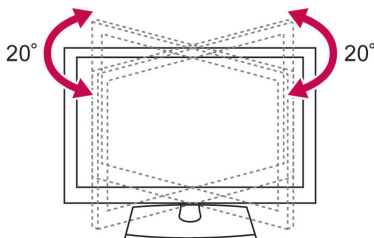

Fixation du téléviseur au meuble

- L'image présentée peut être différente de votre téléviseur.

(26/32LK33**, 32/37/42LK43**, 32/37/42LK45**, 32/42LK53**, 32/42LK55**, 32LV25**, 32/37LV35**, 32LW45**, 32/37LV45**, 32LV34**, 32/37/42LK46**, 32/37LV36** uniquement)

Fixez le téléviseur au meuble pour éviter qu'il ne bascule vers l'avant, ne soit endommagé et ne provoque des blessures.

Une fois le téléviseur installé sur le meuble, insérez et vissez la vis fournie à l'arrière du socle.

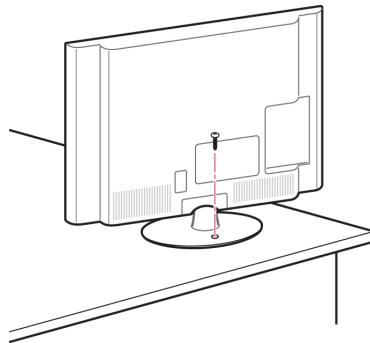

AVERTISSEMENT

- Pour empêcher le téléviseur de tomber, fixez-le soigneusement au meuble ou au mur conformément aux instructions d'installation. Le basculement, les secousses ou le balancement du téléviseur peuvent provoquer des blessures.

Fixation du téléviseur à un mur

- L'image présentée peut être différente de votre téléviseur.

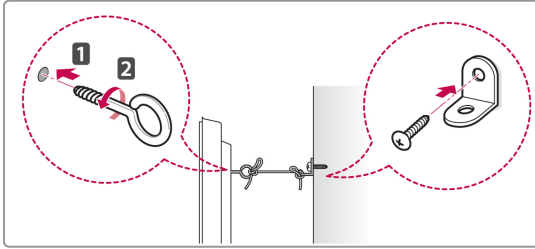
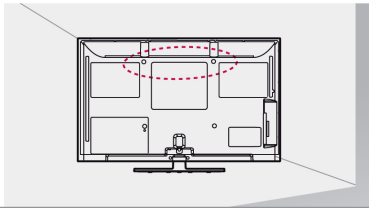

- 1 Insérez et serrez les boulons à œillet ou les supports et boulons à l'arrière du téléviseur.
- Si des boulons se trouvent déjà dans les trous prévus pour les boulons à œillet, commencez par les retirer.
- 2 Montez le support mural avec les boulons au mur.
Faites correspondre l'emplacement du support mural avec les boulons à œillet à l'arrière du téléviseur.
- 3 Reliez les boulons à œillet et le support mural par une corde robuste.
Veillez à tendre la corde afin qu'elle soit bien horizontale.



ATTENTION

- Empêchez les enfants de monter sur le téléviseur et de s'y suspendre.



REMARQUE

- Utilisez un meuble ou une armoire suffisamment solide et large pour supporter le téléviseur en toute sécurité.

Utilisation du système de sécurité Kensington

(Cette fonction n'est pas disponible sur tous les modèles.)

- L'image présentée peut être différente de votre téléviseur.

Le connecteur du système de sécurité Kensington est situé à l'arrière du téléviseur. Pour plus d'informations sur l'installation et l'utilisation, reportez-vous au manuel fourni avec le système de sécurité Kensington ou consultez le site <http://www.kensington.com>.

Reliez le câble du système de sécurité Kensington entre le téléviseur et un meuble.

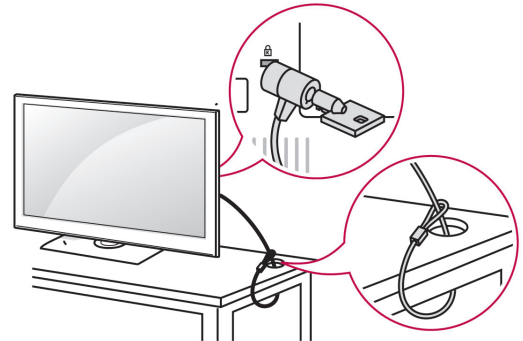

Montage mural

Fixez avec précaution un support de montage mural à l'arrière du téléviseur et installez-le contre un mur plein perpendiculairement au sol. Si vous devez fixer le téléviseur à d'autres matériaux de construction, contactez un technicien qualifié.

LG recommande que la fixation murale soit réalisée par un installateur professionnel qualifié.

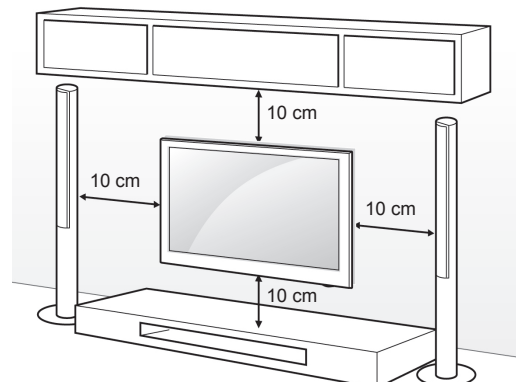

Veillez à utiliser des vis et un support mural respectant la norme VESA. Les dimensions standard des kits de montage mural sont données dans le tableau ci-dessous.

Support de montage mural (à acheter séparément)

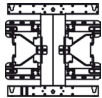
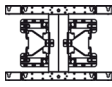
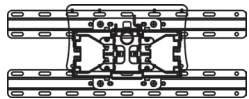
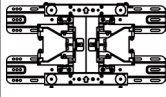
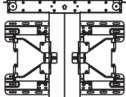
Modèle	42/50PT25** 42/50PT35** 50PV35** 50PZ25** 42/50PW45** 50PZ55** 42/50PT45** 50PV25**	60PV25** 60PZ25** 60PZ55**
VESA (A x B)	400 x 400	600 x 400
Vis standard	M6	M8
Nombre de vis	4	4
Support de montage mural	PSW400B, PSW400BG 	PSW600B, PSW600BG 
Modèle	22LK33** 19/22/26LV25** 22/26LV55** 19/22LV23**	26/32LK33** 32LK43** 32LK45** 32LK53** 32LK55** 32LV25** 32LV35** 32LV45** 32LV45** 32LV45** 32LW45** 32LV34** 32LK46** 32LV36**
VESA (A x B)	100 x 100	200 x 100
Vis standard	M4	M4
Nombre de vis	4	4
Support de montage mural	LSW100B, LSW100BG 	
Modèle	37/42LK43** 37/42LK45** 42LK55** 42/47LK53** 37LV35** 37LV45** 47LK95** 37/42LK46** 37LV36**	40/42/47LV35** 42/47LV45** 42/47/55LV45** 42/47LV36**
VESA (A x B)	200 x 200	400 x 400
Vis standard	M6	M6
Nombre de vis	4	4
Support de montage mural	LSW200B, LSW200BG 	LSW400B, LSW400BG 

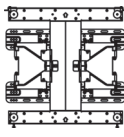
Modèle	42LV34** 42/47LV54**
VESA (A x B)	400 x 400
Vis standard	M6
Nombre de vis	4
Support de montage mural	LSW400BX, LSW400BXG 



ATTENTION

- Débranchez d'abord l'alimentation, puis déplacez ou installez le téléviseur. Sinon, cela pourrait entraîner un choc électrique.
- Si vous installez le téléviseur au plafond ou sur un mur incliné, il risque de tomber et de provoquer de graves blessures. Utilisez un support mural LG agréé et contactez votre revendeur local ou un technicien qualifié.
- Ne serrez pas excessivement les vis, car vous risqueriez d'endommager le téléviseur et d'annuler votre garantie.
- Utilisez des vis et un support mural respectant la norme VESA. Tout dommage ou blessure découlant d'une mauvaise utilisation ou de l'utilisation d'un accessoire incorrect n'est pas couvert par la garantie.



REMARQUE

- Utilisez les vis répertoriées dans les spécifications de la norme VESA.
- Le kit de montage mural inclut un manuel d'installation et les pièces nécessaires.
- La longueur des vis peut varier en fonction du montage mural. Veillez à utiliser la longueur appropriée.
- Pour plus d'informations, reportez-vous au manuel fourni avec le montage mural.

Organisation des câbles

- L'image présentée peut être différente de votre téléviseur.

(42/50PT25**, 50/60PV25**, 42/50PT35**, 50PV35**, 50/60PZ25**, 42/50PW45**, 50/60PZ55**, 42/50PT45** uniquement)

- 1 Raccordez le **cordon d'alimentation** et fixez l'**attache du cordon d'alimentation**, afin d'éviter qu'il ne soit accidentellement retiré.

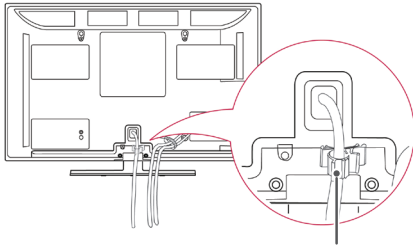

Attache du cordon d'alimentation

- 2 Regroupez et liez les câbles à l'aide de l'**attache-câble**. Dans le cas d'un câble LAN, installez comme illustré afin de réduire l'onde électromagnétique. (50PV350T, 50/60PZ250T, 42/50PW450T, 42/50PW451T, 50/60PZ550T uniquement).

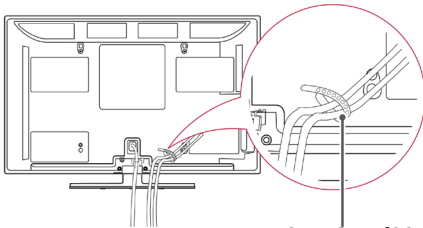

Attache-câble



ATTENTION

- Ne déplacez pas le téléviseur en le tenant par l'**attache-câble** ou l'**attache du cordon d'alimentation**, car ceux-ci pourraient se casser, ce qui endommagerait le téléviseur.

(22LK33**, 19/22/26LV25**, 22/26LV55**, 19/22LV23** uniquement)

- 1 Après avoir raccordé les câbles selon les instructions, installez l'**attache-câble** comme illustré pour regrouper les câbles.

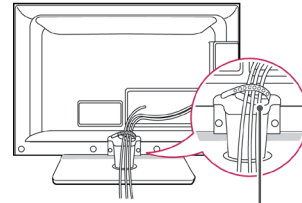

Attache-câble

(26/32LK33**, 32/37/42LK43**, 32/37/42LK45**, 32/42/47LK53**, 32/42LK55**, 47LK95**, 32/37/42LK46** uniquement)

- 1 Regroupez et attachez les câbles à l'aide du serre-câble.
- 2 Fixez le serre-câble au téléviseur.

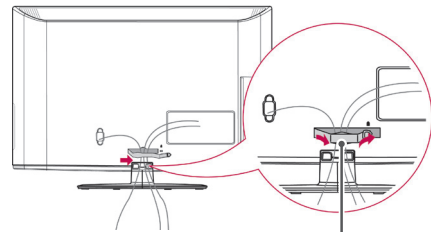

Serre-câble



REMARQUE

- Ne déplacez pas le téléviseur en le tenant par le serre-câble, car celui-ci pourrait se casser, ce qui endommagerait le téléviseur.

(32LV25**, 32/37/40/42/47LV35**,
32/42/47/55LV45**, 32/37/42/47LV45**,
32/42LV34**, 32/37/42/47LV36** uniquement)

- 1 Regroupez et attachez les câbles à l'aide du serre-câbles au dos du téléviseur.

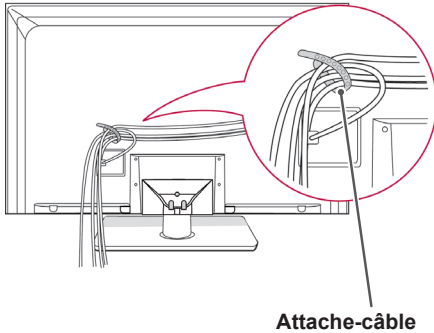

(42/47LV54** uniquement)

- 1 Regroupez et attachez les câbles à l'aide du serre-câbles au dos du téléviseur.

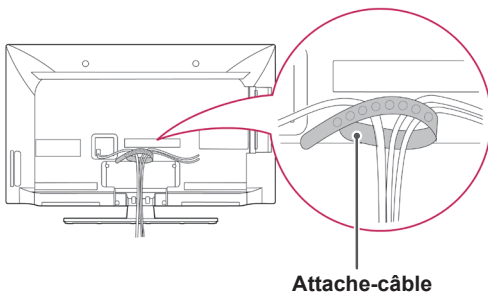

Positionnement de l'écran

- L'image présentée peut être différente de votre téléviseur.
(22LK33** uniquement)

Vous pouvez régler la position de l'écran de différentes façons pour un confort maximal.

- Angle d'inclinaison

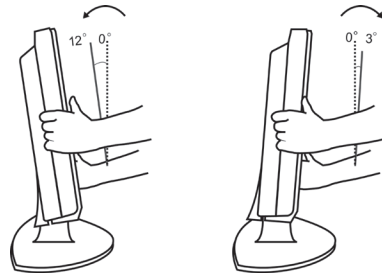

Raccordement du téléviseur

- L'image présentée peut être différente de votre téléviseur.
(19/22/26LV25**, 22/26LV55**, 19/22LV23**
uniquement)

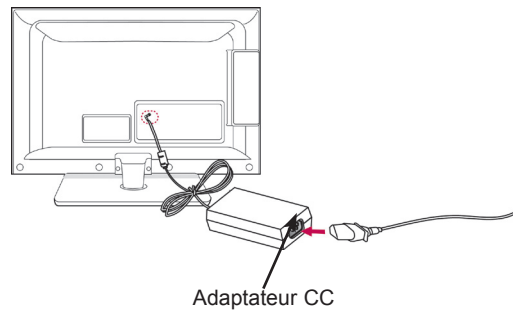

- 1 Raccordez le câble d'antenne à la prise d'entrée d'antenne sur le téléviseur.
- 2 Raccordez la prise de l'adaptateur CC à la prise d'entrée d'alimentation du téléviseur.
- 3 Enfoncez le cordon d'alimentation d'abord dans l'adaptateur CC, puis dans la prise secteur.

TÉLÉCOMMANDE

Les descriptions dans ce manuel sont données par rapport aux touches de la télécommande. Veuillez lire ce guide attentivement afin d'utiliser correctement votre téléviseur.

Pour remplacer les piles, ouvrez le couvercle du compartiment des piles, insérez deux piles de 1,5 V de type AAA en respectant la polarité ⊕ et ⊖, et refermez le couvercle. Veuillez à orienter la télécommande vers le capteur de la télécommande sur le téléviseur.

Pour retirer les piles, procédez à l'inverse de leur insertion.

Les piles et batteries internes au produit ou raccordées à celui-ci ne doivent pas être exposées à une chaleur excessive telle que celle du soleil, d'un feu ou d'une origine similaire.

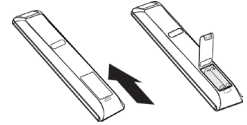

ATTENTION

- Ne mélangez pas des piles neuves et des piles usagées, car cela pourrait endommager la télécommande.



⏻(marche/arrêt)

Permet d'allumer ou d'éteindre le téléviseur.

ENERGY SAVING (Économie d'énergie) (voir page 67)

Permet de régler la luminosité de l'écran afin de réduire la consommation d'énergie.

AV MODE (voir page 44)

Permet de sélectionner un mode audiovisuel.

SOURCE (voir page 44)

Permet de changer la source d'entrée et d'allumer le téléviseur.

TV/RAD

Permet de sélectionner la radio, la télévision et la télévision numérique.

LIGHT

Permet d'allumer les touches de la télécommande.



Touches numériques

Permettent de saisir des chiffres.

LIST (voir page 39)

Permet d'afficher la liste des chaînes mémorisées.

Q.VIEW

Permet de revenir à la chaîne visionnée précédemment.

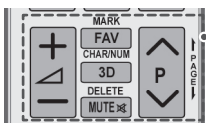
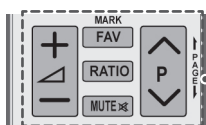

+ -
Permet de régler le niveau du volume.

MARK
Permet de sélectionner un menu ou une option.

FAV (voir page 39)
Permet d'afficher la liste des chaînes favorites.

3D (modèles 3D uniquement) (voir page 49)
Permet de visionner des vidéos 3D.

RATIO (voir page 42)
Permet de redimensionner une image.

MUTE
Permet de mettre le son en sourdine.

P ^ v
Permet de faire défiler les chaînes mémorisées.

PAGE
Permet de passer à l'écran précédent ou suivant.

CHAR/NUM
Permet d'alterner entre les modes de saisie de lettres et de chiffres.

DELETE
Permet de supprimer des lettres et des chiffres.

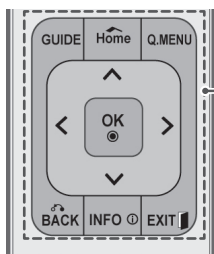
**GUIDE**

Permet d'afficher le guide des programmes.

Home

Permet d'accéder aux menus principaux.

Q. MENU (voir page 46)

Permet d'accéder aux raccourcis de menus.

Touches de navigation (gauche/droite/haut/bas)

Permettent de parcourir les menus ou les options.

OK

Permet de sélectionner les menus ou les options et de confirmer vos réglages.

BACK

Permet de revenir au niveau précédent.

INFO (voir page 40)

Permet d'afficher à l'écran les informations sur le programme en cours.

EXIT

Permet d'effacer tous les affichages à l'écran et de revenir au visionnage de la télévision.

**Touches de couleur**

Ces touches servent au télétexte (sur les modèles compatibles uniquement) et à l'édition des chaînes.

3D SETTING (modèles 3D uniquement)

Permet de visionner des vidéos 3D.

**Touches du télétexte** (voir page 90)

Ces touches sont utilisées pour le télétexte.

Pour plus de détails, reportez-vous à la section "Télétexte".

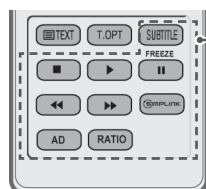
**SUBTITLE**

Permet d'afficher vos sous-titres préférés en mode numérique.

Touches de commande (■, ►, II, ◀◀, ▶▶)

Permettent de commander les menus MES MÉDIAS ou les appareils compatibles SIMPLINK (USB, SIMPLINK).

FREEZE

Permet de figer l'image en cours pendant l'utilisation de la source d'entrée TV, AV, composantes, RGB-PC ou HDMI.

SIMPLINK (voir page 89)

Permet d'accéder aux périphériques audiovisuels raccordés au téléviseur.

Permet d'ouvrir le menu SIMPLINK.

AD

Permet d'activer ou de désactiver la description audio.

RATIO (voir page 42)

Permet de redimensionner une image.

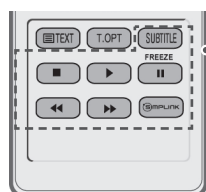
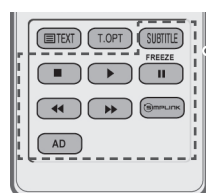
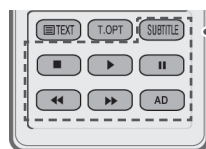
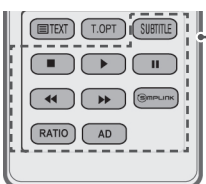
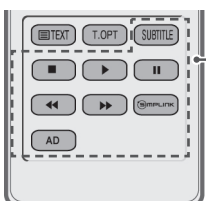

VISIONNAGE DE LA TÉLÉVISION

Raccordement d'une antenne

Raccordez une antenne pour regarder la télévision comme suit.

Pour éviter tout endommagement, raccordez le cordon d'alimentation à la prise secteur uniquement lorsque tous les raccordements entre les périphériques sont effectués.

Raccordez le téléviseur à une prise d'antenne murale à l'aide d'un câble RF (75 Ω).

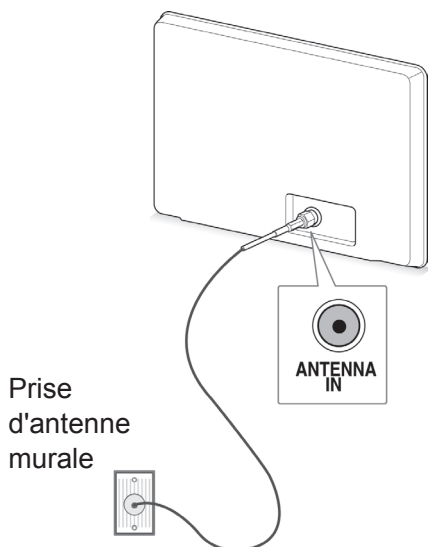

FRANÇAIS

! REMARQUE

- Pour une qualité d'image optimale, ajustez l'orientation de l'antenne.
- Dans les zones où la réception du signal est mauvaise, il peut être nécessaire d'installer un amplificateur de signal sur l'antenne pour obtenir une meilleure qualité d'image.
- Si vous utilisez une antenne et que la qualité d'image est mauvaise, orientez l'antenne différemment.
- Aucun convertisseur ni câble d'antenne n'est fourni.

Première mise en marche du téléviseur

Lorsque vous allumez le téléviseur la première fois, l'écran de réglage initial apparaît. Sélectionnez une langue et personnalisez les réglages de base.

- 1 Branchez le cordon d'alimentation dans une prise secteur.
- 2 En mode veille, appuyez sur la touche **⏻** (**marche/arrêt**) pour allumer le téléviseur. L'écran de réglage initial apparaît si vous allumez le téléviseur pour la première fois.

! REMARQUE

- Vous pouvez également accéder à l'**option Réglages usine** dans le menu **OPTION**.
- L'appareil doit être raccordé à une prise électrique située à proximité et facilement accessible. Sur certains appareils ne disposant pas de bouton marche/arrêt, la mise hors tension de l'appareil s'effectue en débranchant le cordon d'alimentation.

- 3 Suivez les instructions à l'écran pour personnaliser les réglages de votre téléviseur en fonction de vos préférences.

Langue	Sélectionnez une langue d'affichage.
↓	
Réglage d'environnement	Sélectionnez " Usage familial " pour votre domicile.
↓	
Voyant lumineux	Réglez le voyant lumineux (lorsque vous sélectionnez "Usage familial" dans le menu "Réglage d'environnement" - uniquement sur les modèles de téléviseur LCD à LED).
↓	
Pays	Sélectionnez un pays d'affichage. (Selon le modèle)
↓	
Fuseau horaire	Sélectionnez le fuseau horaire et l'heure d'été. (Lorsque la Russie est sélectionnée comme pays.)
↓	
Défin. m.d.passe	Définissez le mot de passe. (Lorsque la France est sélectionnée comme pays.)
↓	
Recherche auto.	Recherchez et mémorisez automatiquement les chaînes disponibles.

! REMARQUE

- Pour les pays qui n'ont pas de norme de diffusion de télévision numérique confirmée, il est possible que certaines fonctions de TNT ne soient pas disponibles selon l'environnement de diffusion de la TNT.
- Lorsque le pays sélectionné est la France, le mot de passe n'est pas "0-0-0-0", mais "1-2-3-4".

- 4 Lorsque les réglages de base sont terminés, appuyez sur la touche **OK**.

! REMARQUE

- Si vous ne procédez pas au réglage initial, il apparaîtra chaque fois que vous allumerez le téléviseur.
- Débranchez le cordon d'alimentation de la prise secteur lorsque vous n'utilisez pas le téléviseur pendant une longue période.

- 5 Pour éteindre le téléviseur, appuyez sur la touche **⏻ (marche/arrêt)**.

Visionnage de la télévision

- 1 En mode veille, appuyez sur la touche * **(marche/arrêt)** pour allumer le téléviseur.
- 2 Appuyez sur la touche **INPUT** et sélectionnez **Antenne**.
- 3 Pour éteindre le téléviseur, appuyez sur la touche **⏻ (marche/arrêt)**.
Le téléviseur passe en mode veille.

Gestion des chaînes**Réglage automatique des chaînes****Sélection de l'option Antenne**

Utilisez cette option pour trouver et mémoriser automatiquement toutes les chaînes disponibles. Lorsque vous lancez la programmation automatique, toutes les informations de service précédemment enregistrées seront supprimées.

- 1 Appuyez sur la touche **Home** pour accéder aux menus principaux.
- 2 Appuyez sur les touches de navigation pour sélectionner **CONFIG**, puis appuyez sur **OK**.
- 3 Appuyez sur les touches de navigation pour sélectionner **Recherche auto**, puis appuyez sur **OK**.
- 4 Appuyez sur les touches de navigation pour sélectionner **Antenne**, puis appuyez sur **OK**.
- 5 Sélectionnez **Start** pour démarrer la recherche automatique.
Le téléviseur recherche et mémorise automatiquement les chaînes disponibles.
- 6 Lorsque vous avez terminé, appuyez sur la touche **EXIT**.
Pour revenir au menu précédent, appuyez sur la touche **BACK**.

! REMARQUE

- Si le téléviseur détecte une chaîne verrouillée, il vous invite à saisir votre mot de passe pour mémoriser cette chaîne.
- Vous pouvez mémoriser jusqu'à 1 000 chaînes. Le nombre de chaînes que vous pouvez mémoriser varie selon l'environnement du signal de diffusion.
- **Numérotation Automatique** : choisissez d'utiliser ou non les numéros des chaînes transmis par les stations de diffusion.
- Lorsque le pays sélectionné est **l'Italie**, si un message s'affiche indiquant une chaîne en conflit après la recherche automatique, sélectionnez un diffuseur pour résoudre le problème du numéro de chaîne en conflit.
- Le câble DVB peut être utilisé dans les pays suivants : Allemagne, Pays-Bas, Suède, Suisse, Danemark, Autriche, Finlande, Norvège, Slovaquie, Hongrie, Ukraine, Irlande, Pologne, Roumanie, Espagne, Bulgarie, Russie, Lituanie, Estonie, Lettonie, Rép. Tchèque. (Les pays pris en charge peuvent changer.)
- La télévision numérique ne peut pas être utilisée dans les pays suivants : Bosnie, Kazakhstan. (Téléviseur plasma uniquement.)

Sélection du câble

- 1 Appuyez sur la touche **Home** pour accéder aux menus principaux.
- 2 Appuyez sur les touches de navigation pour sélectionner **CONFIG**, puis appuyez sur **OK**.
- 3 Appuyez sur les touches de navigation pour sélectionner **Recherche auto.**, puis appuyez sur **OK**.
- 4 Appuyez sur les touches de navigation pour sélectionner **Câble**, puis appuyez sur **OK**.
- 5 Appuyez sur les touches de navigation pour sélectionner **Comhem** ou Autres opérateurs, puis appuyez sur **OK**.
- 6 Appuyez sur les touches de navigation pour sélectionner **Rapide** ou **Complet**, puis appuyez sur **OK**.
- 7 Appuyez sur les touches de navigation ou les touches numérotées pour effectuer les ajustements appropriés (hormis pour le mode Complet), puis appuyez sur **OK**.
- 8 Sélectionnez **Start** pour démarrer la recherche automatique.
Le téléviseur recherche et mémorise automatiquement les chaînes disponibles.
- 9 Lorsque vous avez terminé, appuyez sur la touche **EXIT**.
Pour revenir au menu précédent, appuyez sur la touche **BACK**.



REMARQUE

- Si le téléviseur détecte une chaîne verrouillée, il vous invite à saisir votre mot de passe pour mémoriser cette chaîne.
- Lorsque vous sélectionnez l'option **Câble**, l'écran de sélection du **fournisseur de services de câble** peut varier ou ne pas s'afficher, selon la situation spécifique du pays. (Sauf 22/26/32LK335C, 32/37/42LK455C, 19/22/26/32LV255C, 32/37/42/47LV355C, 32/37/42LK469C, 32/37/42/47LV369C)
- La fenêtre contextuelle permettant de sélectionner le **fournisseur de services** ne s'affiche que dans trois cas : lorsque vous accédez au **réglage initial**, lorsque vous modifiez le réglage d'**Antenne à Câble**, ou lorsque vous accédez au menu après avoir modifié le **pays**. (Sauf 22/26/32LK335C, 32/37/42LK455C, 19/22/26/32LV255C, 32/37/42/47LV355C, 32/37/42LK469C, 32/37/42/47LV369C)

- Pour choisir un fournisseur de services en dehors des trois cas évoqués ci-dessus, sélectionnez **Config. -> Paramètres de la TV numérique par câble -> Fournisseur de services**. (Sauf 22/26/32LK335C, 32/37/42LK455C, 19/22/26/32LV255C, 32/37/42/47LV355C, 32/37/42LK469C, 32/37/42/47LV369C)
- Fournisseurs de services certifiés : Suède (Comhem, Canal Digital), Danemark (YouSee, Canal Digital, Stofa), Norvège (Canal Digital), Pays-Bas (Ziggo, UPC Digitaal), Ukraine (Volia-Cable), Allemagne (KDG), Suisse (CableCom, UPC), Autriche (UPC Digital), Hongrie (UPC Digital), Irlande (UPC Digital), Pologne (UPC Digital), Roumanie (UPC Digital), Russie (OnLime). (Les certifications des fournisseurs de services peuvent changer.) (Sauf 22/26/32LK335C, 32/37/42LK455C, 19/22/26/32LV255C, 32/37/42/47LV355C, 32/37/42LK469C, 32/37/42/47LV369C)
- Si le fournisseur de services souhaité ne figure pas dans la liste, sélectionnez **Autres opérateurs**. (Sauf 22/26/32LK335C, 32/37/42LK455C, 19/22/26/32LV255C, 32/37/42/47LV355C, 32/37/42LK469C, 32/37/42/47LV369C)
- Si vous sélectionnez "**Autres opérateurs**" ou si le pays sélectionné ne prend en charge que l'option "**Autres opérateurs**", la recherche de tous les canaux peut prendre du temps ou ne pas s'effectuer pour certains canaux. (Sauf 22/26/32LK335C, 32/37/42LK455C, 19/22/26/32LV255C, 32/37/42/47LV355C, 32/37/42LK469C, 32/37/42/47LV369C)
- Si certains canaux ne s'affichent pas, procédez comme suit.
 1. **CONFIG -> Recherche auto. -> Câble -> Réglage**
 2. Réglez l'option Réglage de manu **Off** à **On**.
 3. Entrez des valeurs supplémentaires telles que la fréquence, le débit de symboles, la modulation et l'identifiant de réseau. (Vous pouvez demander à votre fournisseur de services qu'il vous communique les informations ci-dessus.)

Les valeurs suivantes sont requises afin de rechercher toutes les chaînes disponibles de façon rapide et précise.

Les valeurs couramment utilisées sont fournies sous forme de valeurs par défaut.

Toutefois, pour connaître les réglages corrects, adressez-vous à votre fournisseur de services. Si vous procédez à la **recherche automatique** dans le mode câble DVB, choisissez Complet pour passer en revue toutes les fréquences et trouver les canaux disponibles.

Si les chaînes ne sont pas détectées lors de la recherche avec les valeurs par défaut, lancez la recherche complète.

Toutefois, dans le cas de la recherche automatique complète des chaînes, la durée de la recherche peut être très longue.

Si certaines chaînes ne sont pas détectées lorsque l'option Full (Complet) est sélectionnée, cochez la case In detail (En détail) et essayez de rallumer l'appareil.

- **Fréquence** : saisissez la fréquence souhaitée.
- **Débit de symboles** : saisissez le débit de symboles souhaité. Il s'agit de la vitesse à laquelle un appareil tel qu'un modem envoie des symboles à une chaîne.
- **Modulation** : saisissez la modulation souhaitée. (Modulation : chargement des signaux audio ou vidéo sur l'onde porteuse.)
- **ID de réseau** : identifiant unique attribué à chaque utilisateur.
- **Fréquence de départ** : saisissez la plage de fréquences de départ souhaitée.
- **Fréquence de fin** : saisissez la plage de fréquences de fin souhaitée.

Réglage de la télévision numérique par câble (mode câble uniquement)

Le choix qui s'offre à vous dans le menu Fournisseur de services diffère selon le nombre de fournisseurs pris en charge par chaque pays. Si ce nombre est de 1 pour le pays concerné, la fonction correspondante est désactivée.

- 1 Appuyez sur la touche **Home** pour accéder aux menus principaux.
- 2 Appuyez sur les touches de navigation pour sélectionner **CONFIG**, puis appuyez sur **OK**.
- 3 Appuyez sur les touches de navigation pour sélectionner **Paramètres de la TV numérique par câble**, puis appuyez sur **OK**.
- 4 Appuyez sur les touches de navigation pour sélectionner **Fournisseur de services ou Mise à jour auto des chaînes**, puis appuyez sur **OK**.
- 5 Sélectionnez la source de votre choix.
- 6 Lorsque vous avez terminé, appuyez sur la touche **EXIT**.
Pour revenir au menu précédent, appuyez sur la touche **BACK**.

- Si vous sélectionnez **Câble**, vous pouvez voir le menu **Paramètres de la TV numérique par câble**.
- Lorsque l'option **Mise à jour auto des chaînes est activée**, vous pouvez mettre à jour les informations pour tous les programmes pouvant être actualisés, y compris celui en cours de visionnage.
- Lorsque l'option **Mise à jour auto des chaînes est désactivée**, vous pouvez mettre à jour les informations uniquement pour le programme en cours de visionnage.
- Lorsque le fournisseur de services est "**Ziggo**", vous ne pouvez pas sélectionner le menu **Paramètres de la TV numérique par câble**.

Réglage manuel des chaînes (en mode numérique)

Le réglage manuel vous permet d'ajouter manuellement une chaîne à votre liste des chaînes.

Sélection de l'option Antenne

- 1 Appuyez sur la touche **Home** pour accéder aux menus principaux.
- 2 Appuyez sur les touches de navigation pour sélectionner **CONFIG**, puis appuyez sur **OK**.
- 3 Appuyez sur les touches de navigation pour sélectionner **Recherche manuelle**, puis appuyez sur **OK**.
- 4 Appuyez sur les touches de navigation pour sélectionner **TNT**, puis appuyez sur **OK**.
- 5 Parcourez les types de chaînes, puis ajoutez ou supprimez des chaînes.
- 6 Lorsque vous avez terminé, appuyez sur la touche **EXIT**.
Pour revenir au menu précédent, appuyez sur la touche **BACK**.

Sélection du câble

- 1 Appuyez sur la touche **Home** pour accéder aux menus principaux.
- 2 Appuyez sur les touches de navigation pour sélectionner **CONFIG**, puis appuyez sur **OK**.
- 3 Appuyez sur les touches de navigation pour sélectionner **Recherche manuelle**, puis appuyez sur **OK**.
- 4 Appuyez sur les touches de navigation pour sélectionner TV ou **Télévision par câble**, puis appuyez sur **OK**.
- 5 Procédez aux ajustements appropriés.
- 6 Lorsque vous avez terminé, appuyez sur la touche **EXIT**.
Pour revenir au menu précédent, appuyez sur la touche **BACK**.



REMARQUE

- Si le téléviseur détecte une chaîne verrouillée, il vous invite à saisir votre mot de passe pour mémoriser cette chaîne.
- Lorsque le pays sélectionné est la Norvège ou la Lettonie, vous pouvez sélectionner **SBAND**.



REMARQUE

- Si le téléviseur détecte une chaîne verrouillée, il vous invite à saisir votre mot de passe pour mémoriser cette chaîne.
- **Débit de symboles** : saisissez le débit de symboles souhaité. Il s'agit de la vitesse à laquelle un appareil tel qu'un modem envoie des symboles à une chaîne.
- **Modulation** : saisissez la modulation souhaitée. (Modulation : chargement des signaux audio ou vidéo sur l'onde porteuse.)
- Lorsque le fournisseur de services est "Ziggo" ou "Autres opérateurs" aux Pays-Bas, vous ne pouvez pas sélectionner le menu **Paramètres de la TV numérique par câble**. (Sauf 22/26/32LK335C, 32/37/42LK455C, 19/22/26/32LV255C, 32/37/42/47LV355C, 32/37/42LK469C, 32/37/42/47LV369C)

Réglage manuel des chaînes (en mode analogique)

Le réglage manuel vous permet d'ajuster et de classer manuellement les chaînes dans l'ordre de votre choix.

- 1 Appuyez sur la touche **Home** pour accéder aux menus principaux.
- 2 Appuyez sur les touches de navigation pour sélectionner **CONFIG**, puis appuyez sur **OK**.
- 3 Appuyez sur les touches de navigation pour sélectionner **Recherche manuelle**, puis appuyez sur **OK**.
- 4 Appuyez sur les touches de navigation pour sélectionner **TV** ou **Télévision par câble**, puis appuyez sur **OK**.
- 5 Parcourez les types de chaînes, puis ajoutez ou supprimez des chaînes.
- 6 Appuyez sur les touches de navigation pour sélectionner Réglage fin.
Système de télévision
- 7 Appuyez sur les touches de navigation pour sélectionner **V/UHF** ou **Câble**.
- 8 Appuyez sur les touches de navigation ou les touches numérotées pour sélectionner le numéro de chaîne souhaité.
- 9 Appuyez sur les touches de navigation pour sélectionner le démarrage de la recherche.
- 10 Appuyez sur les touches de navigation pour sélectionner **Sauvegarder**, puis appuyez sur **OK**.
- 11 Lorsque vous avez terminé, appuyez sur la touche **EXIT**.
Pour revenir au menu précédent, appuyez sur la touche **BACK**.



REMARQUE

- Si le téléviseur détecte une chaîne verrouillée, il vous invite à saisir votre mot de passe pour mémoriser cette chaîne.
- **L** : SECAM L/L' (France)
- **BG** : PAL B/G, SECAM B/G (Europe, Europe de l'Est, Asie, Nouvelle-Zélande, Moyen-Orient, Afrique)
- **I** : PAL I (Royaume-Uni, Irlande, Hong Kong, Afrique du Sud)
- **DK** : PAL D/K, SECAM D/K (Europe de l'Est, Chine, Afrique, CEI)
- Pour mémoriser d'autres chaînes, répétez les étapes 5 à 10.

Attribution d'un nom de chaîne

Vous pouvez attribuer un nom de chaîne de cinq caractères à chaque numéro de chaîne.

- 1 Appuyez sur la touche **Home** pour accéder aux menus principaux.
- 2 Appuyez sur les touches de navigation pour sélectionner **CONFIG**, puis appuyez sur **OK**.
- 3 Appuyez sur les touches de navigation pour sélectionner **Recherche manuelle**, puis appuyez sur **OK**.
- 4 Appuyez sur les touches de navigation pour sélectionner **TV** ou **Télévision par câble**, puis appuyez sur **OK**.
- 5 Appuyez sur les touches de navigation pour sélectionner **Nom**, puis appuyez sur **OK**.
- 6 Appuyez sur les touches de navigation pour sélectionner la position, choisissez le deuxième caractère et poursuivez ainsi. Vous pouvez utiliser n'importe quelle lettre de l'alphabet, tous les chiffres de 0 à 9, les signes +/ - et le caractère d'espace. Appuyez ensuite sur la touche **OK**.
- 7 Appuyez sur les touches de navigation pour sélectionner **Fermer**, puis appuyez sur **OK**.
- 8 Appuyez sur les touches de navigation pour sélectionner **Sauvegarder**, puis appuyez sur **OK**.
- 9 Lorsque vous avez terminé, appuyez sur la touche **EXIT**.
Pour revenir au menu précédent, appuyez sur la touche **BACK**.

Réglage fin (Selon le modèle)

Le réglage fin n'est normalement nécessaire que si la réception est mauvaise.

- 1 Appuyez sur la touche **Home** pour accéder aux menus principaux.
- 2 Appuyez sur les touches de navigation pour sélectionner **CONFIG**, puis appuyez sur **OK**.
- 3 Appuyez sur les touches de navigation pour sélectionner **Recherche manuelle**, puis appuyez sur **OK**.
- 4 Appuyez sur les touches de navigation pour sélectionner **TV** ou **Télévision par câble**, puis appuyez sur **OK**.
- 5 Appuyez sur les touches de navigation pour sélectionner **Réglage fin**.
- 6 Ajustez les réglages pour obtenir l'image et le son optimaux.
- 7 Appuyez sur les touches de navigation pour sélectionner **Sauvegarder**, puis appuyez sur **OK**.
- 8 Lorsque vous avez terminé, appuyez sur la touche **EXIT**.
Pour revenir au menu précédent, appuyez sur la touche **BACK**.

Préampli

(Selon le modèle)

Si la réception est de mauvaise qualité, réglez la fonction Préampli sur **Marche**.

Lorsque le signal est fort, sélectionnez **Arrêt**.

- 1 Appuyez sur la touche **Home** pour accéder aux menus principaux.
- 2 Appuyez sur les touches de navigation pour sélectionner **CONFIG**, puis appuyez sur **OK**.
- 3 Appuyez sur les touches de navigation pour sélectionner **Préampli**, puis appuyez sur **OK**.
- 4 Sélectionner **Marche** ou **Arrêt**.

Modification de la liste des chaînes

Lorsqu'un numéro de chaîne est ignoré, vous ne pourrez pas le sélectionner à l'aide de la touche P ^, v pendant le visionnage de la télévision.

Si vous voulez sélectionner la chaîne ignorée, saisissez directement son numéro à l'aide des touches numérotées ou sélectionnez-la dans le menu Edition des chaînes.

Cette fonction vous permet d'ignorer les chaînes mémorisées.

Vous pouvez modifier le numéro de chaîne à l'aide de la fonction "Déplacer", à condition que l'option "Numérotation Automatique" soit désélectionnée lorsque vous lancez la recherche automatique.

- 1 Appuyez sur la touche **Home** pour accéder aux menus principaux.
- 2 Appuyez sur les touches de navigation pour sélectionner **CONFIG**, puis appuyez sur **OK**.
- 3 Appuyez sur les touches de navigation pour sélectionner **Edition des programmes**, puis appuyez sur **OK**.
- 4 Appuyez sur les touches de navigation pour sélectionner une chaîne à mémoriser ou à ignorer.
- 5 Lorsque vous avez terminé, appuyez sur la touche **EXIT**.
Pour revenir au menu précédent, appuyez sur la touche **BACK**.

En mode TNT/RADIO

Sélection d'un numéro de chaîne à ignorer

- 1 Appuyez sur les touches de navigation pour sélectionner un numéro de chaîne à ignorer.
- 2 Appuyez sur la touche bleue pour activer le numéro de chaîne.
- 3 Appuyez sur la touche bleue pour valider.



REMARQUE

- Lorsque des chaînes doivent être ignorées, elles apparaissent en bleu et ne peuvent pas être sélectionnées à l'aide de la touche P ^, v pendant le visionnage de la télévision.
- Si vous voulez sélectionner une chaîne ignorée, saisissez directement son numéro à l'aide des touches numérotées ou sélectionnez-la dans le menu Edition des chaînes ou dans le guide de programme électronique.

Verrouillage d'un numéro de chaîne

- 1 Appuyez sur les touches de navigation pour sélectionner un numéro de chaîne à verrouiller.
- 2 Appuyez sur la touche jaune pour activer le numéro de chaîne.
- 3 Appuyez sur la touche jaune pour valider.



REMARQUE

- Vous pouvez verrouiller une chaîne même si l'option **Système de verrouillage** est sur **Off**.

En mode TV

Suppression d'une chaîne

- 1 Appuyez sur les touches de navigation pour sélectionner un numéro de chaîne à supprimer.
- 2 Appuyez sur la touche rouge pour activer le numéro de chaîne.



REMARQUE

- La chaîne sélectionnée est supprimée et les suivantes remontent d'une place.

Déplacement d'une chaîne

- 1 Appuyez sur les touches de navigation pour sélectionner un numéro de chaîne à déplacer.
- 2 Appuyez sur la touche verte pour activer le numéro de chaîne, puis appuyez sur les touches de navigation.
- 3 Appuyez sur la touche verte pour valider.

Sélection d'un numéro de chaîne à ignorer

- 1 Appuyez sur les touches de navigation pour sélectionner un numéro de chaîne à ignorer.
- 2 Appuyez sur la touche bleue pour activer le numéro de chaîne.
- 3 Appuyez sur la touche bleue pour valider.



REMARQUE

- Lorsque des chaînes doivent être ignorées, elles apparaissent en bleu et ne peuvent pas être sélectionnées à l'aide de la touche P ^ v pendant le visionnage de la télévision.
- Si vous voulez sélectionner une chaîne ignorée, saisissez directement son numéro à l'aide des touches numérotées ou sélectionnez-la dans le menu Edition des chaînes.

Tri automatique

- 1 Appuyez sur les touches de navigation pour sélectionner Rangement Auto., puis appuyez sur **OK**.



REMARQUE

- Une fois que vous avez activé l'option Rangement Auto., vous ne pouvez plus modifier les chaînes.

Verrouillage d'un numéro de chaîne

- 1 Appuyez sur les touches de navigation pour sélectionner un numéro de chaîne à verrouiller.
- 2 Appuyez sur la touche jaune pour activer le numéro de chaîne.
- 3 Appuyez sur la touche jaune pour valider.



REMARQUE

- Vous pouvez verrouiller une chaîne même si l'option **Système de verrouillage** est sur **Off**.

Sélection d'une chaîne favorite

- 1 Appuyez sur les touches de navigation pour sélectionner la chaîne souhaitée.
- 2 Appuyez sur la touche **FAV** pour ajouter la chaîne correspondante à la liste des Favoris du groupe de favoris en cours.
- 3 Appuyez sur la touche **FAV** pour valider.

Sélection d'un groupe de chaînes favorites

- 1 Appuyez sur les touches de navigation pour sélectionner la chaîne souhaitée.
- 2 Appuyez sur la touche **Q.MENU** pour afficher une fenêtre contextuelle permettant de changer le groupe des favoris.
- 3 Appuyez sur les touches de navigation pour sélectionner un groupe de favoris, puis appuyez sur **OK**.

Informations CI (interface commune)

- Cette fonction n'est pas disponible dans tous les pays.

Cette fonction vous permet de visionner des services cryptés (payants). Si vous retirez le module CI, vous ne pouvez pas regarder les services payants.

Lorsque le module est inséré dans la fente CI, vous pouvez accéder au menu du module.

Pour acheter un module et une carte intelligente, contactez votre revendeur. Veillez à ne pas insérer et retirer sans cesse le module CI du téléviseur.

Cela peut entraîner un dysfonctionnement. Lorsque vous allumez le téléviseur après avoir inséré un module CI, il est possible que le son ne sorte pas.

Il peut y avoir une incompatibilité avec le module CI et la carte intelligente.

Il est possible que les fonctions CI (interface commune) ne soient pas disponibles selon les conditions de diffusion du pays.

Si vous utilisez un module d'accès conditionnel (CAM), assurez-vous qu'il est entièrement compatible avec l'interface DVB-CI ou CI plus.

- 1 Appuyez sur la touche **Home** pour accéder aux menus principaux.
- 2 Appuyez sur les touches de navigation pour sélectionner **CONFIG**, puis appuyez sur **OK**.
- 3 Appuyez sur les touches de navigation pour sélectionner **Informations CI**, puis appuyez sur **OK**.
- 4 Sélectionnez l'option souhaitée (informations du module, informations de la carte intelligente, langue, téléchargement de logiciels, etc.), puis appuyez sur la touche **OK**.
- 5 Lorsque vous avez terminé, appuyez sur la touche **EXIT**.



REMARQUE

- Ce menu à l'écran n'est donné qu'à titre indicatif ; les options du menu et le format d'écran varieront en fonction du fournisseur de services payants numériques.
- Vous pouvez modifier l'écran du menu et les services CI (interface commune) en contactant votre revendeur.

Sélection de la liste des chaînes

Vous pouvez vérifier quelles chaînes sont mémorisées en affichant la liste des chaînes.

Affichage de la liste des chaînes

- 1 Appuyez sur la touche **LIST** pour accéder à la liste des chaînes.
- 2 Appuyez sur la touche bleue pour modifier les chaînes.



REMARQUE

- Vous pouvez éventuellement voir des chaînes en bleu. Ces chaînes ont été configurées de sorte à être ignorées par la programmation automatique ou dans le mode d'édition des chaînes.
- Lorsque le numéro de canal est affiché dans la liste pour une chaîne, cela signifie qu'aucun nom n'est attribué à cette chaîne.

Sélection d'une chaîne dans la liste des chaînes

- 1 Appuyez sur les touches de navigation pour sélectionner une chaîne.
- 2 Appuyez sur la touche **OK** pour accéder au numéro de chaîne sélectionné.



REMARQUE

- Appuyez sur la touche **TV/RAD**. (Le mode alternera entre TV, TNT et Radio à partir du programme actuellement sélectionné.)

Défilement des pages dans la liste des chaînes

- 1 Appuyez sur la touche **P ^ v** pour faire défiler les pages.
- 2 Appuyez sur la touche **LIST** pour revenir au visionnage normal de la télévision.

Affichage de la liste des chaînes favorites

- 1 Appuyez sur la touche **FAV** pour accéder à la liste des chaînes favorites.
- 2 Lorsque vous avez terminé, appuyez sur la touche **EXIT**.

Touche	Description
Touche bleue	Permet d'activer la modification des chaînes.
Touche Jaune	Permet d'enregistrer ou de supprimer la chaîne en cours comme chaîne favorite dans le groupe sélectionné.
OK	Permet de sélectionner une chaîne à afficher.
< ou >	Permet de changer le groupe des chaînes favorites.

Guide de programme électronique (EPG) (en mode numérique)

Ce système intègre un guide de programme électronique (EPG) pour vous aider à parcourir toutes les options de visionnage possibles.

Le guide de programme électronique fournit des informations telles que la liste des chaînes et les heures de début et de fin pour tous les services disponibles. Des informations détaillées sur les programmes sont également souvent disponibles, leur quantité et leur disponibilité variant selon le diffuseur. Cette fonction ne peut être utilisée que si les informations d'EPG sont transmises par les diffuseurs. Vous devez régler l'option Horloge dans le menu **Heure** avant de pouvoir utiliser le guide de programme électronique.

Le guide de programme électronique affiche le détail des programmes sur huit jours.



- Appuyez sur la touche INFO pour afficher les informations sur le programme en cours.

	Symbole affiché avec un programme TV ou TNT.
	Symbole affiché avec un programme radio.
	Symbole affiché avec un programme MHEG.
	Symbole affiché avec un programme HE-AAC.
	Format de l'image du programme diffusé.
	Format de l'image du programme diffusé.
	Symbole affiché avec un programme télétexte.
	Symbole affiché avec un programme de sous-titres.
	Symbole affiché avec un programme crypté.
	Symbole affiché avec un programme Dolby Digital.
	Symbole affiché avec un programme Dolby Digital PLUS.
576i/p, 720p, 1080i/p : résolution du programme diffusé.	
	Il est possible qu'un programme diffusé portant ce symbole ne puisse pas être affiché en mode sortie moniteur, en fonction des informations liées à ce programme.

>	Permet d'afficher les informations suivantes du programme.
v ou ^	Permet d'afficher d'autres informations du programme.

(Téléviseur plasma uniquement.)



OK	Une fenêtre pour définir l'enregistrement ou le rappel apparaît.
^ v	Permet de sélectionner le mode de réglage de l'enregistrement ou du rappel.

ou

(téléviseur LCD et LCD à LED uniquement)

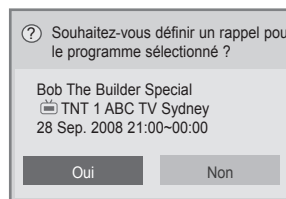

OK	Une fenêtre pour définir le rappel apparaît.
< >	Sélectionnez le mode de réglage du rappel.

Activation/désactivation du guide de programme électronique

- 1 Appuyez sur la touche GUIDE pour activer ou désactiver le guide de programme électronique.

Sélection d'un programme

- 1 Appuyez sur les touches de navigation ou sur la touche P ^ v pour sélectionner le programme souhaité.



Mode du guide MAINTENANT/ SUIVANT

Vous pouvez visualiser le programme en cours de diffusion et celui programmé à la suite.

Touche	Description
Touche rouge	Permet de changer le mode EPG.
Touche jaune	Permet de passer dans le mode Planification.
Touche bleue	Permet de passer dans le mode Liste de planification.
OK	Si "Maintenant" est sélectionné, permet de passer au programme choisi et de fermer le guide de programme. Si "Suivant" est sélectionné, une fenêtre de réservation apparaît.
< >	Permet de sélectionner le programme MAINTENANT ou SUIVANT.
^ v	Permet de sélectionner le programme diffusé.
P	Permet de passer à la page précédente ou suivante.
GUIDE	Permet de désactiver le guide de programme électronique.
BACK	
EXIT	
TV/RAD	Permet de sélectionner un programme TNT ou RADIO.
INFO	Permet d'activer ou de désactiver les informations détaillées.

Mode du guide à 8 jours

Touche	Description
Touche rouge	Permet de changer le mode EPG.
Touche verte	Permet de passer dans le mode de réglage de la date.
Touche jaune	Permet de passer dans le mode Planification.
Touche bleue	Permet de passer dans le mode Liste de planification.
OK	Si le programme en cours de diffusion est sélectionné, permet de passer au programme choisi et de fermer le guide de programme. Si le programme diffusé après est sélectionné, une fenêtre de réservation apparaît.
< >	Permet de sélectionner le programme.
^ v	Permet de sélectionner le programme diffusé.
P	Permet de passer à la page précédente ou suivante.
GUIDE	Permet de désactiver le guide de programme électronique.
BACK	
EXIT	
TV/RAD	Permet de sélectionner un programme TNT ou RADIO.
INFO	Permet d'activer ou de désactiver les informations détaillées.

Mode Changement de date

Touche	Description
Touche verte	Permet de désactiver le mode de réglage de la date.
V	
BACK	
OK	Permet de passer à la date sélectionnée.
< >	Permet de sélectionner une date.
GUIDE	Permet de désactiver le guide de programme électronique.
EXIT	

Écran de description étendue

Touche	Description
INFO	Permet d'activer ou de désactiver les informations détaillées.
^ v	Permet de faire défiler le texte vers le haut ou le bas.
< >	Permet de sélectionner le mode de réglage de l'enregistrement ou du rappel.
GUIDE	Permet de désactiver le guide de programme électronique.
EXIT	

Mode de réglage de l'enregistrement ou du rappel

(Téléviseur plasma uniquement.)

Ce mode permet de régler l'heure de début et de fin d'un enregistrement et de régler l'heure de début d'un rappel, l'heure de fin étant grisée.

Cette fonction est disponible uniquement lorsque l'appareil d'enregistrement utilisant un signal de commande d'enregistrement sur la broche 8 est raccordé à la borne de sortie TV-OUT (AV1) à l'aide d'un câble péritel.

La fonction d'enregistrement est prise en charge uniquement dans le mode numérique, et non dans le mode analogique.

Touche	Description
BACK	Permet de désactiver le mode Planification.
Touche jaune	Permet de passer dans le mode Guide.
Touche bleue	Permet de passer dans le mode Liste de planification.
OK	Permet de mémoriser l'enregistrement planifié ou le rappel.
< >	Permet de sélectionner le type, l'heure de début l'heure de fin ou le programme.
^ v	Permet de sélectionner la fonction de réglage de l'enregistrement ou du rappel.

OU

Mode de réglage du rappel

(téléviseur LCD et LCD à LED uniquement)

Touche	Description
BACK	Permet de désactiver le mode Planification.
OK	Permet d'afficher l'option Répéter.
Touches de navigation	Permettent de sélectionner la date de planification.
Touche jaune	Permet de passer dans le mode Guide.
Touche bleue	Permet de passer dans le mode Liste de planification.

Mode Liste de planification

Si vous avez créé une liste de planification, un programme planifié s'affiche à l'heure programmée même lorsque vous êtes en train de regarder un autre programme.

Touche	Description
Touche jaune	Permet de passer dans le mode Planification.
Touche bleue	Permet de passer dans le mode Guide.
GUIDE	
OK	Permet de sélectionner l'option de votre choix (Modifier, Supprimer, Supprimer tout).
^ v	Permet de sélectionner le programme.
P	Permet de passer à la page précédente ou suivante.
BACK	Permet de quitter la liste de planification.

- **16:9** : redimensionne l'image sur toute la largeur de l'écran.



- **Just Scan**: affiche les images vidéo dans leur taille d'origine sans rogner des parties sur les bords de l'image.

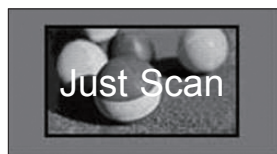

Options supplémentaires

Réglage du format de l'image

Appuyez sur la touche **RATIO** pendant que vous regardez la télévision pour redimensionner l'image à sa taille optimale.



REMARQUE

- Vous pouvez également redimensionner l'image en appuyant sur la touche **Q.MENU** ou en sélectionnant l'option **Format de l'image** dans le menu Image.
- Pour le réglage du zoom, sélectionnez **14:9**, **Zoom** ou **Zoom cinéma** dans le menu Format de l'image. Lorsque vous avez terminé, l'affichage revient aux raccourcis de menus.
- En mode Composant, vous ne pouvez sélectionner que **4:3**, **16:9** (écran large), **14:9**, **Zoom** et **Zoom cinéma**.
- En mode HDMI, vous ne pouvez sélectionner que **4:3**, Format original, **16:9** (écran large), **14:9**, **Zoom** et **Zoom cinéma**.
- En mode RGB-PC ou HDMI-PC, vous ne pouvez sélectionner que **4:3** et **16:9** (écran large).
- En mode TNT, HDMI ou Composant (plus de 720p), l'option **Just Scan** est disponible.
- En mode analogique, TNT, AV ou péritel, l'option **Écran large** est disponible.



REMARQUE

- Si vous sélectionnez **Just Scan**, vous risquez de constater du bruit sur les bords de l'image du signal d'origine.

- **Original** : lorsque votre téléviseur reçoit un signal d'écran large, il passe automatiquement au format de diffusion de l'image.



- **Écran large** : lorsque le téléviseur reçoit le signal d'écran large, vous pouvez régler l'image horizontalement ou verticalement, dans des proportions linéaires, de sorte à remplir tout l'écran.

La vidéo 4:3 et 14:9 est prise en charge en plein écran sans distorsion via la source TNT.



- **4:3** : redimensionne l'image au format 4:3 standard sans distorsion.



- **14:9** : ce mode vous permet de visualiser une image au format 14:9 ou un programme de télévision général. L'écran 14:9 s'affiche de la même façon que le format 4:3, mais est agrandi en haut et en bas.



- **Zoom** : agrandit l'image sur toute la largeur de l'écran. Il est possible que le haut et le bas de l'image n'apparaissent pas.

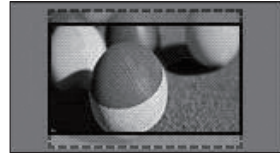

! REMARQUE

- Lorsque vous accédez au **Format de l'image** dans les raccourcis :
 - appuyez sur les touches de navigation pour étirer une image verticalement ;
 - appuyez sur les touches de navigation pour augmenter ou diminuer la mise au point du zoom.

- **Zoom cinéma** : agrandit l'image au format cinémascope 2.35:1.
- Pour modifier le format du zoom cinéma, appuyez sur les touches de navigation ; sa portée varie de 1 à 16.
- Pour augmenter ou diminuer la mise au point du zoom, appuyez sur les touches de navigation.

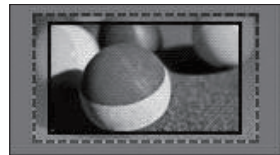

! REMARQUE

- Si vous agrandissez ou réduisez une image, elle risque d'être déformée.

Sélection du mode AV

Chaque mode AV présente des réglages optimisés pour le son et l'image.

Appuyez plusieurs fois sur la touche **AV MODE** pour sélectionner le mode approprié.

Mode	Description
Arrêt	Permet de revenir aux réglages personnalisés précédemment.
Cinéma ou Cinéma IIX	Utilise les réglages de son et d'image optimisés pour un aspect cinématographique.
Sport	Utilise les réglages de son et d'image optimisés pour les scènes de sport et d'action.
Jeux	Utilise les réglages de son et d'image optimisés pour les jeux rapides. Il est recommandé d'utiliser le mode Jeux lorsque vous jouez à un jeu vidéo sur une PlayStation ou une Xbox. En mode Jeux , les fonctions liées à la qualité d'image sont optimisées pour les jeux vidéo.

! REMARQUE

- Si vous sélectionnez **Off** pour le mode AV, l'image et le son que vous avez initialement réglés seront sélectionnés.

Utilisation de la liste des sources d'entrée

Sélection d'une source d'entrée

- 1 Appuyez sur la touche **INPUT** pour accéder aux sources d'entrée.
 - L'appareil connecté s'affiche pour chaque source d'entrée.

! REMARQUE

- Vous pouvez également accéder à la liste des sources d'entrée en sélectionnant **INPUT** dans les menus principaux.

- 2 Appuyez sur les touches de navigation pour accéder à l'une des sources d'entrée, puis appuyez sur **OK**.
 - L'image présentée peut être différente de votre téléviseur.

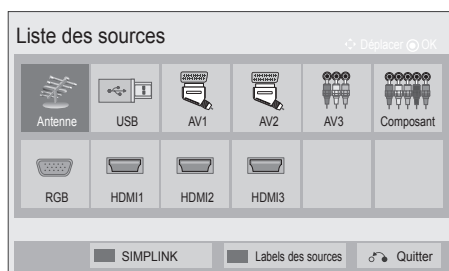

Source d'entrée	Description
Antenne ou Câble	Sélectionnez cette source pour la TNT, la TV ou la RADIO.
USB	Sélectionnez cette source lorsque l'utilisation du périphérique USB dépend du connecteur.
AV	Sélectionnez cette source pour un magnétoscope ou un autre appareil externe. Entrée externe
Composant	Sélectionnez cette source lorsque l'utilisation d'un lecteur de DVD ou d'un boîtier décodeur numérique dépend du connecteur.
RGB	Sélectionnez cette source lorsque l'utilisation d'un PC dépend du connecteur.
HDMI	Sélectionnez cette source lorsque l'utilisation du périphérique DVD dépend du connecteur.

Les sources d'entrée raccordées apparaissent en noir, tandis que celles qui ne sont pas raccordées sont grisées.

- Pour ajouter un label de source, appuyez sur la touche bleue. Vous pouvez ainsi identifier facilement un appareil raccordé à chaque source d'entrée.
- Pour accéder à SIMPLINK, appuyez sur le bouton rouge. Si vous sélectionnez **SIMPLINK** et **Marche**, la fenêtre pop-up de l'entrée HDMI ne s'affichera pas. (téléviseur LCD et LCD à LED uniquement)

Ajout d'un label de source

Ajoutez un label à une source d'entrée afin de pouvoir identifier facilement un appareil raccordé à chaque source d'entrée.

- L'image présentée peut être différente de votre téléviseur.



- 1 Appuyez sur la touche **INPUT** pour accéder aux sources d'entrée.
- 2 Appuyez sur la touche **bleue**.
- 3 Appuyez sur les touches de navigation pour accéder à l'une des sources d'entrée.
- 4 Appuyez sur les touches de navigation pour accéder à l'un des labels des sources.
- 5 Lorsque vous avez terminé, appuyez sur la touche **EXIT**.

Pour revenir au menu précédent, appuyez sur la touche **BACK**.

Vérouillage des touches du téléviseur (sécurité enfants)

Verrouillez les touches du téléviseur pour empêcher toute manipulation non souhaitée par des enfants.

- 1 Appuyez sur la touche **Home** pour accéder aux menus principaux.
- 2 Appuyez sur les touches de navigation pour sélectionner **VERROU**, puis appuyez sur **OK**.
- 3 Appuyez sur les touches de navigation pour sélectionner **TouchesVerrouillage**, puis appuyez sur **OK**.
- 4 Sélectionnez **Marche** pour activer le verrouillage des touches.
 - Pour désactiver le verrouillage des touches, sélectionnez **Arrêt**.
- 5 Lorsque vous avez terminé, appuyez sur la touche **EXIT**.

Pour revenir au menu précédent, appuyez sur la touche **BACK**.

REMARQUE

- Le téléviseur est programmé pour mémoriser vos derniers réglages lorsque vous l'éteignez.
- Si vous éteignez le téléviseur alors que le **TouchesVerrouillage** est activé, appuyez sur la touche **INPUT**, **P ^ v** ou une touche numérotée de la télécommande.
- Si vous appuyez sur une touche du téléviseur alors que la **Touche verrouillage** est activé, le message "Blocage touches" apparaît à l'écran.

Utilisation des raccourcis de menus

Vous pouvez personnaliser les menus que vous utilisez fréquemment.

- 1 Appuyez sur la touche **Q.MENU** pour accéder aux raccourcis.
- 2 Appuyez sur les touches de navigation pour parcourir les menus suivants, puis appuyez sur **OK**.
 - L'image présentée peut être différente de votre téléviseur.

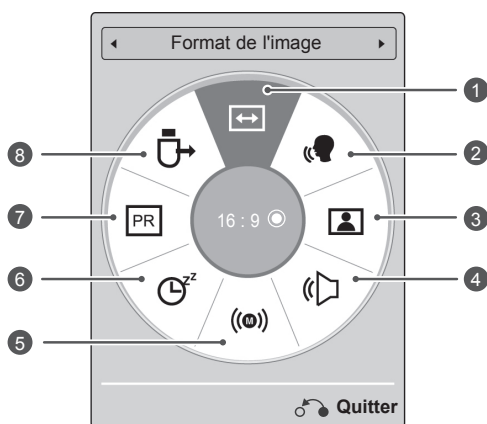

REMARQUE

- Les menus et options disponibles peuvent varier selon la source d'entrée que vous utilisez.

- 3 Appuyez sur les touches de navigation pour sélectionner l'option de votre choix.
- 4 Lorsque vous avez terminé, appuyez sur la touche **Q.MENU**.

Menu	Description
1 Format de l'image	Permet de changer la taille de l'image (16:9, Signal original, Format original, Écran large, 4:3, 14:9, Zoom, Zoom cinéma).
2 Voix nette II	En différenciant la voix humaine des autres sons, cette option permet d'entendre les voix humaines plus distinctement.
3 Préréglages d'image (Selon le modèle)	Permet de changer le mode de l'image (Vif, Standard, APS, Cinéma, Cinéma THX, Bright Room THX, Sport, Jeux, Photo, Expert1, Expert2).
4 Préréglages du son	Permet de changer le mode du son (Standard, Musique, Cinéma, Sport, Jeux).
5 Audio ou Langue audio	Permet de changer la sortie du son.
6 Minuterie d'arrêt	Permet de définir la durée avant l'extinction du téléviseur.
7 Saut activé/désactivé	Permet d'activer ou de désactiver le saut de chaînes.
8 Appareil USB	Permet de retirer un périphérique USB connecté.

Utilisation du support technique

Mise à jour logicielle

Vous pouvez télécharger le logiciel via le système de diffusion terrestre numérique.

- 1 Appuyez sur la touche **Home** pour accéder aux menus principaux.
- 2 Appuyez sur la touche rouge pour sélectionner **Customer Support (Service clientèle)**
- 3 Appuyez sur les touches de navigation pour sélectionner **Mise à jour auto.**
- 4 Appuyez sur les touches de navigation pour sélectionner **On** puis appuyez sur **OK**.
 - Lorsque vous sélectionnez **Marche**, un message de confirmation s'affichera pour vous avertir qu'un nouveau logiciel est disponible.
- 5 Lorsque vous avez terminé, appuyez sur la touche **EXIT**. Pour revenir au menu précédent, appuyez sur la touche **BACK**.

Fonctionnement de l'option **Mise à jour auto.**

- La transmission d'informations sur un logiciel mis à jour peut entraîner l'affichage du message suivant sur l'écran du téléviseur.

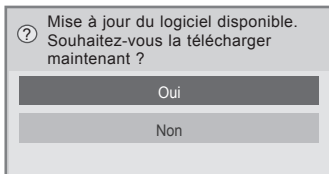

- Mise à jour simple : concerne le flux de mise à jour actuel.

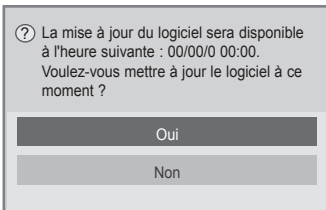

- Mise à jour planifiée : concerne un flux de mise à jour programmé.
- Lorsque l'option Mise à jour auto. est réglée sur **Arrêt**, un message vous invite à la régler sur **Marche**.

- Le téléchargement commence lorsque vous sélectionnez **Oui**. La fenêtre de progression ne s'affiche pas à ce moment-là.
- Vous pouvez consulter l'état de la progression du téléchargement dans le menu Mise à jour auto.

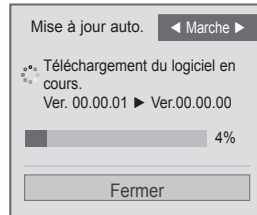

- Le téléviseur se rallume lorsque le téléchargement est terminé.

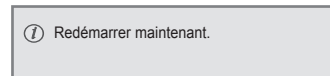

REMARQUE

- Pendant la **mise à jour** logicielle, prenez en compte les points suivants.
 - Vous ne devez pas couper l'alimentation du téléviseur.
 - Vous ne devez pas débrancher l'antenne.
 - Après la **mise à jour** du logiciel, vous pouvez vérifier la version logicielle mise à jour dans le menu Mise à jour auto.
 - Le téléchargement du logiciel pouvant nécessiter plusieurs heures, veillez à ce que l'alimentation reste active pendant le téléchargement.
 - Le téléchargement du logiciel ne s'effectue qu'en mode veille ou MUX (multiplexeur) avec service Mise à jour auto., et s'arrête si le cordon d'alimentation est débranché ou en mode MUX sans service Mise à jour auto.
 - Lorsque vous revenez au mode veille ou MUX avec service Mise à jour auto., le téléchargement du logiciel reprend là où il s'était arrêté.

Test de l'image ou du son

Vous pouvez exécuter des tests de l'image et du son.

- 1 Appuyez sur la touche **Home** pour accéder aux menus principaux.
- 2 Appuyez sur la touche rouge pour sélectionner **Customer Support (Service clientèle)**
- 3 Appuyez sur les touches de navigation pour sélectionner **Test d'image** ou **Test audio**.
- 4 Appuyez sur les touches de navigation pour sélectionner **Oui**, puis appuyez sur **OK**.
- 5 Lorsque vous avez terminé, appuyez sur la touche **EXIT**.

Pour revenir au menu précédent, appuyez sur la touche **BACK**.

Utilisation du test de signal

Cette fonction vous permet d'afficher des informations sur le fabricant, le modèle, le type, le numéro de série et la version logicielle.

- 1 Appuyez sur la touche **Home** pour accéder aux menus principaux.
- 2 Appuyez sur la touche rouge pour sélectionner **Customer Support (Service clientèle)**
- 3 Appuyez sur les touches de navigation pour sélectionner **Test de signal**.
- 4 Appuyez sur **OK**.
 - Les informations sur le fabricant, le modèle, le type, le numéro de série, la version logicielle et les canaux s'affichent.
- 5 Lorsque vous avez terminé, appuyez sur la touche **EXIT**.

Pour revenir au menu précédent, appuyez sur la touche **BACK**.



REMARQUE

- Cette fonction affiche les informations et la force du signal du multiplexeur (MUX*) détecté.
- Cette fonction affiche les informations du signal et le nom de service du multiplexeur (MUX*) sélectionné.

(* MUX : répertoire supérieur de canaux en diffusion numérique (un seul MUX contient de multiples canaux.))

Affichage des informations sur le produit ou service

Vous pouvez consulter les informations sur le produit ou service.

- 1 Appuyez sur la touche **Home** pour accéder aux menus principaux.
- 2 Appuyez sur la touche rouge pour sélectionner **Customer Support (Service clientèle)**
- 3 Appuyez sur les touches de navigation pour sélectionner **Infos produit/service**.
Vous pouvez consulter les diverses informations sur le produit ou service en fonction de votre modèle.
- 4 Lorsque vous avez terminé, appuyez sur la touche **EXIT**.

Pour revenir au menu précédent, appuyez sur la touche **BACK**.

IMAGES 3D

(Modèles 3D uniquement)

Technologie 3D

Ce téléviseur peut afficher des images 3D via la diffusion 3D ou lorsqu'il est raccordé à un périphérique compatible, tel qu'un lecteur de disques Blu-ray 3D. Il vous faut un appareil de ce type pour pouvoir regarder la télévision en 3D. La télévision 3D affiche deux images distinctes formatées pour chaque œil. Le spectateur doit porter des lunettes 3D pour voir ces images au format 3D.



AVERTISSEMENT

- Lorsque vous regardez des images en 3D, vous devez garder une distance équivalant au moins deux fois la largeur de l'écran, et vous devez aussi être capable de voir la totalité de l'écran au niveau des yeux.
- Si vous visionnez des images 3D de trop près ou pendant une longue période, vous risquez d'endommager votre vue.
- Le fait de regarder la télévision ou de jouer à des jeux vidéo intégrant des images 3D avec des lunettes 3D pendant une longue période peut provoquer la somnolence, une grande fatigue ou une fatigue oculaire. En cas de maux de tête, de fatigue ou de somnolence, arrêtez de regarder la télévision et reposez-vous.
- Les femmes enceintes, les personnes âgées et les personnes souffrant de problèmes cardiaques ou sujettes à de fréquents accès de somnolence doivent éviter de regarder la télévision 3D.
- Certaines images 3D sont tellement réalistes que vous pouvez avoir un geste brusque sous l'effet de la surprise. Par conséquent, ne regardez pas la télévision 3D à proximité d'objets fragiles ou pouvant être renversés facilement.
- Ne laissez pas des enfants de moins de cinq ans regarder la télévision 3D. Cela pourrait nuire au développement de leur vue.
- Mise en garde à l'attention des personnes photosensibles :
certaines personnes peuvent risquer une attaque ou une crise d'épilepsie lorsqu'elles sont exposées à certains facteurs, tels que des lumières clignotantes ou des images télévisées ou de jeux vidéo. Si quelqu'un dans votre

famille ou vous-même avez des antécédents d'épilepsie ou d'attaque, consultez votre médecin avant de visionner la télévision 3D. Certains symptômes peuvent également apparaître dans des conditions non définies, même en l'absence d'antécédents. Si vous présentez l'un des symptômes suivants, arrêtez immédiatement de regarder les images 3D et consultez un médecin : vertige ou étourdissement, transition visuelle, vision altérée, instabilité faciale ou visuelle (contraction oculaire ou musculaire, par exemple), acte inconscient, convulsion, perte de conscience, confusion ou désorientation, perte du sens de l'orientation, crampes ou nausée. Les parents doivent s'assurer que leurs enfants, y compris adolescents, ne présentent pas ces symptômes, dans la mesure où ils peuvent être davantage sensibles aux effets des images 3D.

- Le risque d'attaque due à la photosensibilisation peut être réduit si vous respectez les conseils suivants.
 - » Faites fréquemment des pauses en arrêtant de regarder la télévision 3D.
 - » Les personnes ayant une vision différente à chaque œil ne doivent regarder la télévision 3D qu'après avoir pris des mesures de correction de la vue.
 - » Placez-vous devant le téléviseur en ayant les yeux au même niveau que l'écran 3D et ne vous asseyez pas trop près de l'écran.
 - » Ne visionnez pas des images 3D lorsque vous êtes fatigué ou malade et évitez de visionner des images 3D pendant de longues périodes.
 - » Ne portez pas les lunettes 3D pour autre chose que regarder des images 3D sur un téléviseur 3D.
 - » Certaines personnes peuvent se sentir désorientées après avoir regardé la télévision 3D. En conséquence, après avoir regardé la télévision 3D, prenez un instant pour reprendre conscience de votre situation avant de bouger.

**REMARQUE**

- Pour regarder la télévision en 3D, vous devez porter vos lunettes 3D. Pour obtenir des résultats optimaux, choisissez de préférence des lunettes 3D de marque LG. Les images 3D risquent de ne pas s'afficher correctement si vous utilisez une autre marque de lunettes 3D. Reportez-vous au manuel des lunettes 3D pour savoir comment les utiliser.
- Une fois le téléviseur allumé, quelques secondes peuvent être nécessaires pour qu'il effectue l'étalonnage.
- Si vous portez votre regard ailleurs puis revenez vers le programme 3D, il peut falloir un peu de temps pour que vos yeux se réhabituent aux images 3D. (Téléviseur plasma uniquement.)
- S'il y a un obstacle entre le téléviseur et les lunettes 3D, les images 3D risquent de ne pas s'afficher correctement. (Téléviseur plasma uniquement.)
- N'utilisez pas le téléviseur à proximité d'autres appareils électroniques et RF. (Téléviseur plasma uniquement.)
- Lorsque vous regardez des images 2D, retirez les lunettes 3D, sinon vous verrez des images déformées.
- L'image à l'écran peut vaciller légèrement si l'image 3D est affichée sous tube fluorescent. Dans ce cas, il est conseillé d'éteindre ou de tamiser la lumière (uniquement pour un téléviseur plasma).
- Si les normes de radiodiffusion télévisée en 3D changent et qu'elles ne sont pas prises en charge par ce téléviseur, vous aurez probablement besoin d'un appareil séparé, tel qu'une set-top box.

Remarques sur l'utilisation des lunettes 3D**ATTENTION**

- Les lunettes 3D sont vendues séparément. Reportez-vous au manuel des lunettes 3D pour savoir comment les utiliser.
- N'utilisez pas les lunettes 3D pour remplacer vos lunettes de vue, de soleil ou de protection.
- N'exposez pas les lunettes 3D à des températures froides ou chaudes.
- Ne faites pas tomber d'objets sur les lunettes 3D. Ne tordez pas les lunettes 3D et ne les faites pas tomber.
- Comme les verres des lunettes 3D peuvent se rayer facilement, nettoyez-les uniquement avec un chiffon doux. Secouez le chiffon pour en faire tomber la poussière afin de ne pas rayer les verres.

Portée de visualisation des images 3D

(Téléviseur plasma uniquement.)

La taille du téléviseur, l'angle de visualisation et d'autres facteurs peuvent modifier la distance et l'angle de vue.

Distance de vue	2 m à 10 m
Angle de vue	120° (lorsque la distance de vue est de 2 m)

Visualisation d'images 3D

- L'image présentée peut être différente de votre téléviseur.

Mode Affichage 3D pour les images en 3D

- Lisez la vidéo en 3D ou sélectionnez la chaîne en 3D. (le mode 2D to 3D (2D à 3D) est disponible avec tous les contenus)
- Appuyez sur 3D et sélectionnez le même type sur l'image affichée à l'écran. (Sélectionnez le type dans l'onglet "3D Vidéo" (Vidéo 3D))



Remarque : Activez le mode 3D automatiquement pour la lecture d'entrée HDMI des titres blu-ray 3D.

- Appuyez sur OK dans la fenêtre d'informations affichée.

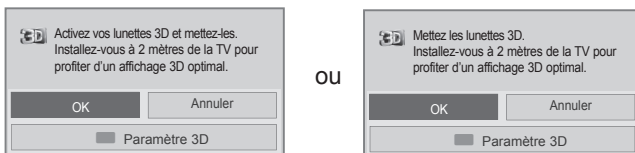

- Pour désactiver le mode 3D, appuyez sur 3D puis choisissez OK.

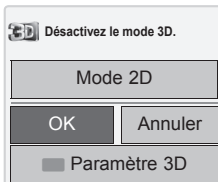

Mode Affichage 2D pour les images en 3D

- Lisez la vidéo en 3D ou sélectionnez la chaîne en 3D.
- Appuyez sur 3D et sélectionnez le même type sur l'image affichée à l'écran. (Sélectionnez le type dans l'onglet "2D Vidéo" (Vidéo 2D))



- Pour désactiver le mode 2D, appuyez sur 3D puis choisissez OK.

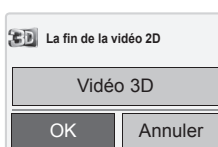

Utilisation des options de raccourcis 3D

- Appuyez sur la touche **3D SETTING**.
- Utilisez les options suivantes lorsque vous visionnez des images 3D.

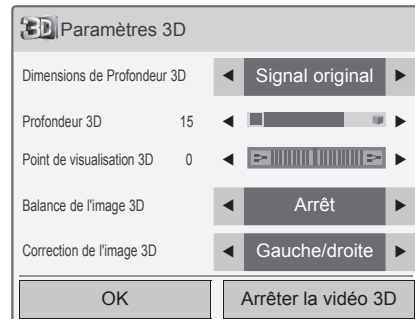

OU

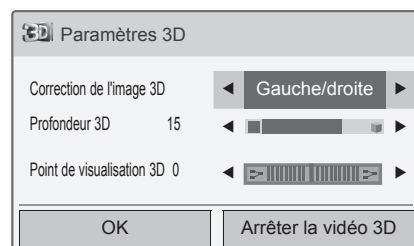

(Selon le modèle)

Touche	Description
Dimensions de l'image 3D	Rogne les bords extérieurs de l'image et l'étend pour qu'elle occupe tout l'écran en mode 3D.
Profondeur 3D	Ajuste la distance entre l'objet et l'arrière-plan de l'image pour améliorer l'effet 3D en mode 2D vers 3D.
Point de visualisation 3D	Amène l'image (objet et arrière-plan) vers l'avant ou l'arrière pour optimiser l'effet 3D en mode 3D.
Correction de l'image 3D Balance	Ajuste la différence de couleur et de luminosité entre les côtés gauche et droit de l'image en mode 3D.
Correction de l'image 3D Correction de l'image 3D	Change l'ordre des images entre les côtés gauche et droit de l'image en mode 3D.

**ATTENTION**

- Certains menus peuvent être inopérants lors du visionnage de la télévision 3D.
- Si vous utilisez l'effet 3D sur une source 2D, celui-ci risque de ne pas fonctionner.
- Le mode 3D est automatiquement éteint lorsque vous changez de canaux DTV ou de source d'entrée.
- Les images risquent de ne pas être affichées correctement si vous visionnez des images TNT 2D en mode 3D.
- L'effet 3D est visible lorsque le mode 3D est sélectionné correctement pour le signal source 3D transmis au téléviseur.
- Dans le cas des fichiers *.mpo (fichiers de caméra 3D), le mode 3D est activé automatiquement.
- Certaines cartes graphiques sont susceptibles de ne pas pouvoir afficher la 3D correctement.

**ATTENTION**

* Pour les téléviseurs LCD et LCD à LED

- Si vous sélectionnez le mode 3D, l'option "Voyant lumineux" est automatiquement désactivée.
- Lors du visionnage d'images 3D, vous ne pouvez pas régler les paramètres audio et vidéo à l'aide du menu.
- Vous pouvez uniquement choisir "Standard → Cinéma → Jeux" avec la touche **Mode AV** de la télécommande. Le **Mode AV** est réglé sur **Standard** lors de la lecture d'images 3D.
- Si vous voulez lire une musique de fond avec un fichier *.mpo (fichier de caméra 3D), le chemin du contenu de la musique doit être défini sur l'écran de visualisation de la photo en pleine taille qui n'est pas le fichier *.mpo (fichier de caméra 3D).
- Lors de l'activation du mode 3D, les préréglages de l'image sont réglés sur Standard et le mode d'économie d'énergie est désactivé.

DIVERTISSEMENT

Raccordement à un réseau filaire

(Selon le modèle)

Raccordez le téléviseur à un réseau local via le port LAN comme illustré ci-dessous et configurez les paramètres réseau.

Si vous disposez à la fois d'un réseau filaire et sans fil, il est préférable d'opter pour le réseau filaire. Une fois le raccordement physique effectué, certains réseaux domestiques nécessitent de régler les paramètres réseau du téléviseur. Pour la plupart des réseaux domestiques, le téléviseur se connectera automatiquement sans qu'il soit nécessaire de procéder à des ajustements.

Pour plus d'informations, contactez votre fournisseur d'accès à internet ou consultez le manuel de votre routeur.

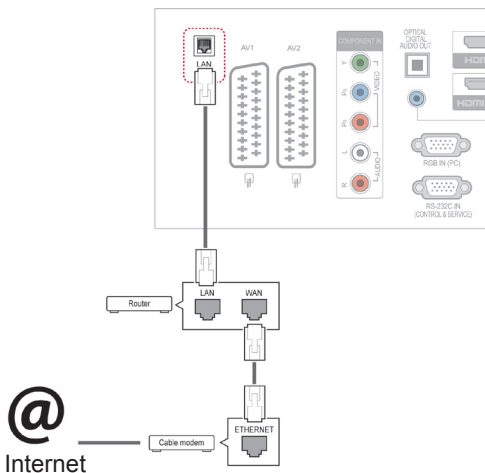

! ATTENTION

- Ne raccordez pas un câble de téléphone modulaire au port LAN.
- Comme il existe différentes méthodes de raccordement, suivez les spécifications de votre opérateur de télécommunications ou de votre fournisseur d'accès à internet.

Pour configurer les paramètres réseau, procédez comme suit. (Même si votre téléviseur s'est déjà connecté automatiquement, le lancement une nouvelle fois de la configuration n'aura pas d'impact négatif.)

- 1 Appuyez sur la touche **Home** pour accéder aux menus principaux.
- 2 Appuyez sur les touches de navigation pour sélectionner **CONFIG**, puis appuyez sur **OK**.
- 3 Appuyez sur les touches de navigation pour sélectionner **RÉSEAU**, puis appuyez sur **OK**.
- 4 Appuyez sur les touches de navigation pour sélectionner **Configuration du réseau**, puis appuyez sur **OK**.
- 5 Si les réseaux filaire et sans fil sont connectés simultanément, appuyez sur les touches de navigation pour sélectionner **Filaire**, puis appuyez sur **OK**.
- 6 Si vous avez déjà configuré le réseau, sélectionnez **Réinitialisation**. Les paramètres du réseau sont alors réinitialisés.
- 7 Sélectionnez **Configuration automatique* adresse IP** ou **Configuration manuelle. adresse IP**.
 - Si vous avez sélectionné la **configuration manuelle de l'adresse IP**, appuyez sur les touches de navigation et les touches numérotées. Vous devrez saisir les adresses IP manuellement.
 - **Configuration automatique adresse IP** : sélectionnez cette option s'il existe un serveur DHCP (routeur) sur le réseau local via une connexion filaire. Le téléviseur se verra alors attribuer automatiquement une adresse IP. Si vous utilisez un routeur ou modem haut débit comportant une fonction de serveur DHCP (Dynamic Host Configuration Protocol), l'adresse IP sera déterminée automatiquement.
- 8 Lorsque vous avez terminé, appuyez sur la touche **EXIT**.

**REMARQUES**

- Si vous voulez accéder directement à internet sur votre téléviseur, la connexion internet haut débit doit être active en permanence.
- Si vous ne parvenez pas à accéder à internet, vérifiez l'état du réseau à partir d'un ordinateur de votre réseau.
- Lorsque vous **configurez le réseau**, vérifiez que le câble du réseau local est bien connecté ou assurez-vous que la fonction DHCP du routeur est activée.
- Si vous ne terminez pas la configuration du réseau, celui-ci risque de ne pas fonctionner correctement.

Conseils pour la configuration du réseau

- Utilisez un câble de réseau local standard avec ce téléviseur. Préférez un câble de catégorie 5 ou supérieure doté d'un connecteur RJ45.
- Bon nombre de problèmes de connexion réseau qui surviennent pendant la configuration peuvent souvent être résolus en réinitialisant le routeur ou le modem. Pour ce faire, après avoir raccordé l'appareil au réseau domestique, éteignez et/ou débranchez rapidement le câble d'alimentation du routeur ou du modem câblé du réseau domestique. Ensuite, rallumez l'appareil et/ou rebranchez le cordon d'alimentation.
- Selon le fournisseur d'accès à internet (FAI), le nombre d'appareils pouvant recevoir le service internet peut être limité par les modalités de service applicables. Pour plus de détails, contactez votre FAI.
- LG décline toute responsabilité en cas de dysfonctionnement du téléviseur et/ou de la fonction de connexion à internet suite à des erreurs ou problèmes de communication associés à votre connexion internet haut débit ou à tout autre équipement raccordé.
- LG ne peut en aucun cas être tenu responsable de problèmes avec votre connexion internet.
- Certains contenus disponibles via la connexion réseau peuvent être incompatibles avec le téléviseur. Pour toute question concernant ces contenus, contactez le producteur du contenu.
- Vous risquez d'obtenir des résultats insatisfaisants si le débit de la connexion réseau ne répond pas aux impératifs du contenu auquel vous voulez accéder.
- Certaines opérations liées à la connexion à inter-

net peuvent ne pas être possibles en raison de certaines restrictions fixées par votre fournisseur d'accès à internet (FAI).

- Tous les frais facturés par un FAI, notamment, mais sans s'y limiter, les frais de connexion, sont à votre charge.
- Un port LAN 10 Base-T ou 100 Base-TX est nécessaire pour un raccordement câblé à ce téléviseur. Si votre service internet ne permet pas un tel raccordement, vous ne pourrez pas connecter le téléviseur.
- Un modem DSL est nécessaire pour utiliser le service DSL et un modem par câble est nécessaire pour pouvoir utiliser le service de modem par câble. Suivant la méthode d'accès de votre FAI et le contrat d'abonnement souscrit, il est possible que vous ne puissiez pas utiliser la fonction de connexion à internet offerte par ce téléviseur ou que vous soyez limité quant au nombre d'appareils que vous pouvez connecter simultanément. (Si votre FAI limite l'abonnement à un seul appareil, il est possible que ce téléviseur ne puisse pas être raccordé lorsqu'un PC est déjà connecté.)
- L'utilisation d'un "routeur" peut ne pas être autorisée ou être limitée en fonction des règles et restrictions mises en place par votre FAI. Pour plus de détails, contactez directement votre FAI.

État du réseau

- 1 Appuyez sur la touche **Home** pour accéder aux menus principaux.
- 2 Appuyez sur les touches de navigation pour sélectionner **RÉSEAU**, puis appuyez sur **OK**.
- 3 Appuyez sur les touches de navigation pour sélectionner **État du réseau**.
- 4 Appuyez sur **OK** pour contrôler l'état du réseau.
- 5 Lorsque vous avez terminé, appuyez sur la touche **EXIT**.

Option	Description
Configuration	Retournez au menu de configuration du réseau.
Test	Permet de tester l'état actuel du réseau une fois que vous l'avez configuré.
Fermer	Permet de revenir au menu précédent.

Connexion d'un périphérique de stockage USB

Branchez les périphériques USB tels qu'une mémoire flash ou un disque dur externe sur le téléviseur et utilisez les fonctionnalités multimédias. (voir la section " " on page 56)

Connectez une clé USB à mémoire Flash ou un lecteur de carte USB au téléviseur comme illustré ci-dessous. L'écran Mes médias apparaît alors.

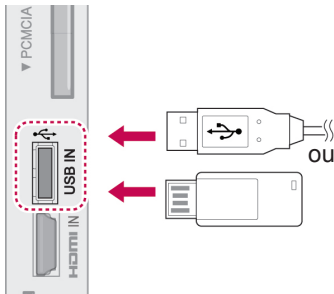

Avant de déconnecter un périphérique de stockage USB, veillez à mettre fin correctement à la connexion afin d'éviter d'endommager le téléviseur ou les fichiers.

- 1 Appuyez sur la touche **Q.MENU** pour accéder aux raccourcis.
- 2 Appuyez sur les touches de navigation pour sélectionner **Appareil USB**, puis appuyez sur **OK**.
- 3 Appuyez sur les touches de navigation pour sélectionner **Éjecter**, puis appuyez sur **OK**.
- 4 Retirez le périphérique de stockage USB uniquement lorsque le message vous indique que vous pouvez le faire en toute sécurité.



ATTENTION

- N'éteignez pas le téléviseur et ne retirez pas le périphérique de stockage USB lorsque celui-ci est en cours d'utilisation, car vous risqueriez de perdre des fichiers ou d'endommager votre périphérique.
- Sauvegardez régulièrement vos fichiers stockés sur un périphérique de stockage USB, car vous risquez de perdre ou d'endommager ces fichiers, ce que ne couvre pas forcément la garantie.

Conseils pour l'utilisation de périphériques de stockage USB

- Seuls les périphériques de stockage USB sont reconnus.
- Si le périphérique de stockage USB est raccordé via un concentrateur USB, il n'est pas reconnu.
- Il est possible qu'un périphérique de stockage USB utilisant un programme de reconnaissance automatique ne soit pas reconnu.
- Il est possible qu'un périphérique de stockage USB utilisant son propre pilote ne soit pas reconnu.
- La vitesse de reconnaissance d'un périphérique de stockage USB dépend de chaque périphérique.
- N'éteignez pas le téléviseur et ne retirez pas le périphérique USB lorsque celui-ci est en cours d'utilisation. Vous risqueriez sinon d'endommager le périphérique de stockage USB ou les fichiers qui y sont stockés.
- Ne raccordez pas un périphérique de stockage USB ayant été artificiellement manipulé sur un ordinateur. Un tel périphérique peut entraîner un dysfonctionnement du téléviseur ou un échec de la lecture. Utilisez uniquement un périphérique de stockage USB comportant des fichiers d'image, de musique ou de film normaux.
- Utilisez uniquement un périphérique de stockage USB formaté en système de fichiers FAT32 ou NTFS tel que fourni par le système d'exploitation Windows. Si le périphérique de stockage a été formaté à l'aide d'un utilitaire différent non pris en charge par Windows, il se peut qu'il ne soit pas reconnu.
- Si le périphérique de stockage USB nécessite une alimentation externe (supérieure à 0,5 A), raccordez-la. Dans le cas contraire, il se peut que le périphérique ne soit pas reconnu.
- Raccordez le périphérique de stockage USB avec le câble fourni par le fabricant.
- Il se peut que certains périphériques de stockage USB ne soient pas pris en charge ou ne fonctionnent pas correctement.
- Le mode de présentation des fichiers d'un périphérique de stockage USB est le même qu'avec Windows XP, et les noms de fichier sont reconnus jusqu'à 100 caractères.
- Assurez-vous de sauvegarder vos fichiers importants au cas où les données stockées sur

le périphérique USB seraient endommagées. LG ne pourra être tenu responsable d'une éventuelle perte de données.

- Si le disque dur USB n'a pas de source d'alimentation externe, il est possible qu'il ne soit pas détecté. Veillez à brancher la source d'alimentation externe.
 - Utilisez un adaptateur d'alimentation pour une source d'alimentation externe. Nous ne garantissons pas un câble USB pour une source d'alimentation externe.
- Si votre périphérique USB comporte de multiples partitions, ou si vous utilisez un lecteur multicarte USB, vous pouvez utiliser jusqu'à quatre partitions ou périphériques USB.
- Si un périphérique USB est raccordé à un lecteur multicarte USB, il est possible que ses données de volume ne puissent pas être détectées.
- Si le périphérique USB ne fonctionne pas correctement, débranchez-le et rebranchez-le.
- La rapidité de détection d'un périphérique USB diffère d'un périphérique à l'autre.
- Si le périphérique USB est raccordé en mode veille, il sera reconnu automatiquement une fois le téléviseur mis en marche.
- La capacité recommandée est de 1 To ou moins pour un disque dur externe USB, et de 32 Go ou moins pour une clé mémoire USB.
- Un périphérique dont la capacité est supérieure à la capacité recommandée risque de ne pas fonctionner correctement.
- Si un disque dur externe USB avec une fonction d'économie d'énergie ne fonctionne pas, éteignez-le et rallumez-le pour qu'il fonctionne correctement.
- Les périphériques de stockage USB antérieurs à la norme USB 2.0 sont également pris en charge. Toutefois, il est possible qu'ils ne fonctionnent pas correctement dans le menu Vidéo.
- 999 sous-dossiers ou fichiers au maximum peuvent être reconnus dans un même dossier.

Navigation dans les fichiers

Choisissez le menu Photo, Musique ou Vidéo (sauf 50PV250N, 50PT250N) et parcourez les fichiers.

- 1 Connectez un périphérique de stockage USB.
- 2 Appuyez sur la touche **Home** pour accéder aux menus principaux.
- 3 Appuyez sur les touches de navigation pour sélectionner **Mes médias**, puis appuyez sur **OK**.
- 4 Appuyez sur les touches de navigation pour sélectionner **PHOTO**, **MUSIQUE** ou **VIDÉO** (sauf 50PV250N, 50PT250N), puis appuyez sur **OK**.

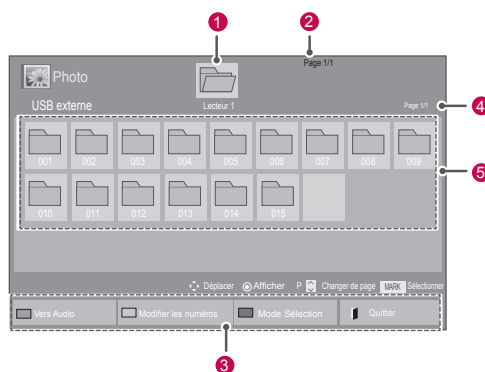

N°	Description
1	Permet de passer au dossier de niveau supérieur
2	Page actuelle/nombre total de pages
3	Touches correspondantes sur la télécommande
4	Page actuelle/nombre total de pages dans le dossier indiqué en 1
5	Contenu du dossier indiqué en 1
Touche	Description
Touche verte	Appuyez plusieurs fois sur la touche verte pour alterner entre Photo et Musique , Musique et Vidéo , ou Vidéo et Photo . (sauf 50PV250N, 50PT250N) Appuyez plusieurs fois sur la touche verte pour alterner entre Photo et Musique ou Musique et Photo . (50PV250N, 50PT250N uniquement)
Touche jaune	Méthode permettant d'afficher les vignettes sous forme de liste ou en grand format (cinq par cinq).
Touche bleue	Permet d'activer le mode sélection.

Formats de fichier pris en charge

Type	Formats de fichier pris en charge		
Film (sauf 50PV250N, 50PT250N)	<p>DAT, MPG, MPEG, VOB, AVI, DIVX, MP4, MKV, TS, TRP, TP, ASF, WMV, FLV</p> <p>Film : *.mpg, *.mpeg, *.dat, *.ts, *.trp, *.tp, *.vob, *.mp4, *.mov, *.mkv, *.divx, *.avi, *.asf, *.wmv, *.flv, *.avi (Motion JPEG), *.mp4 (Motion JPEG), *.mkv (Motion JPEG)</p> <p>Format vidéo : DivX3.11, DivX4.12, DivX5.x, DivX6, Xvid1.00, Xvid1.01, Xvid1.02, Xvid1.03, Xvid1.10 bêta 1 et 2, Mpeg-1, Mpeg-2, Mpeg-4, H.264/AVC, VC1, JPEG, Sorenson H.263</p> <p>Format audio : Dolby Digital, AAC, Mpeg, MP3, LPCM, HE-AAC, ADPCM, WMA</p> <p>Débit binaire : 32-320 Kbit/s (MP3)</p> <p>Format de sous-titres externes : *.smi, *.srt, *.sub (MicroDVD, Subviewer1.0/2.0), *.ass, *.ssa, *.txt (TMPlayer), *.psb (PowerDivX)</p> <p>Format de sous-titres internes : uniquement XSUB (il s'agit du format de sous-titres utilisé dans les fichiers DivX6).</p>		
Photo	JPEG		
	<p>Ligne de base : 64 x 64 à 15360 x 8640 Progressif : 64 x 64 à 1920 x 1440</p> <ul style="list-style-type: none"> Vous pouvez uniquement lire des fichiers JPEG. Les fichiers non compatibles sont affichés sous la forme d'une icône prédéfinie. 		
	Modèles 3D uniquement		
		Extensions de fichier	Élément
2D	jpeg jpg jpe	Format de fichier pris en charge	<ul style="list-style-type: none"> SOF0 : ligne de base SOF1 : séquentiel étendu SOF2 : progressif
		Taille de photo	<ul style="list-style-type: none"> Min: 64 X 64 Type normal max. : 15 360 (L) x 8 640 (h) Type progressif : 1920 (L) x 1440 (h)
3D	mpo	Format de fichier pris en charge	mpo
		Taille de photo	<ul style="list-style-type: none"> Format 4:3 : 3 648 x 2 736, 2 592 x 1 944, 2 048 x 1 536 Format 3:2 : 3 648 x 2 432
Musique	MP3		
	<p>Débit binaire : 32 à 320</p> <ul style="list-style-type: none"> Taux d'échantillonnage MPEG1 Layer 3 : 32 kHz, 44,1 kHz, 48 kHz Taux d'échantillonnage MPEG2 Layer 3 : 16 kHz, 22,05 kHz, 24 kHz Taux d'échantillonnage MPEG2.5 Layer 3 : 8 kHz, 11,025 kHz, 12 kHz 		

Lecture de vidéos

(sauf 50PV250N, 50PT250N)

Vous pouvez lire des fichiers vidéo sur le téléviseur. Votre téléviseur affiche tous les fichiers vidéo enregistrés sur un périphérique de stockage USB ou dans un dossier partagé d'un PC.

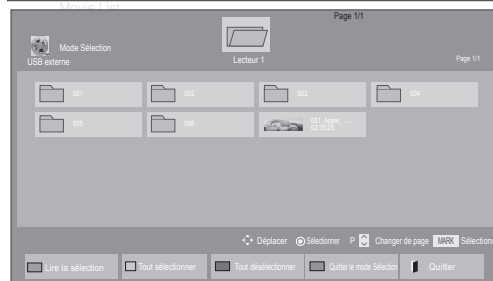
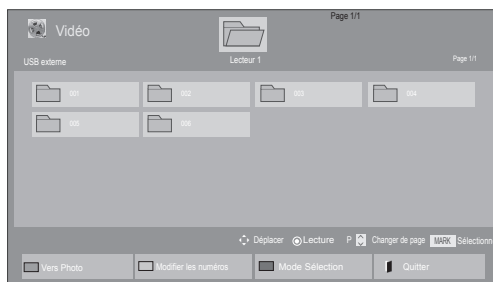

- Appuyez sur les touches de navigation pour sélectionner **Mes médias**, puis appuyez sur **OK**.
- Appuyez sur les touches de navigation pour sélectionner **Vidéo**, puis appuyez sur **OK**.
- Sélectionnez **Lecteur 1** pour accéder au périphérique de stockage USB connecté.
- Appuyez sur les touches de navigation pour sélectionner le dossier de votre choix, puis appuyez sur **OK**.
- Appuyez sur les touches de navigation pour sélectionner le fichier de votre choix, puis appuyez sur **OK**.



Menu	Description
Lire la sélection	Lit le fichier vidéo sélectionné. Lorsque la lecture d'un fichier vidéo est terminée, le fichier sélectionné suivant est lu automatiquement.
Tout sélectionner	Sélectionne tous les fichiers vidéo à l'écran.
Tout désélectionner	Désélectionne tous les fichiers vidéo sélectionnés.
Quitter le mode Sélection	Quitte le mode Sélection.





6 Lancez la lecture d'un film.

 **REMARQUES**

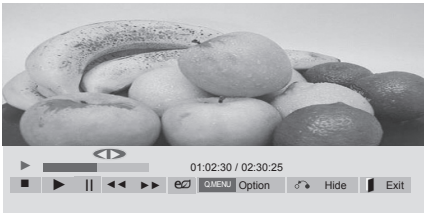
- Les fichiers non compatibles sont affichés uniquement avec l'icône .
- Les fichiers anormaux sont affichés au format bitmap .

7 Les touches suivantes vous permettent de contrôler la lecture.



Touche	Description
	Arrêt de la lecture
	Lecture d'une vidéo
	Pause ou reprise de la lecture
	Retour rapide dans un fichier
	Avance rapide dans un fichier
Home ou Q.MENU	Affiche le menu Option .
BACK	Masque le menu en mode plein écran.
EXIT	Retour au menu Vidéo .
< ou >	Accès à un point spécifique dans un fichier pendant la lecture. Le code de temps d'un point spécifique apparaît dans la barre d'état. Cette fonction peut ne pas être disponible avec certains fichiers.
ENERGY SAVING	Appuyez plusieurs fois sur la touche ENERGY SAVING pour augmenter la luminosité de l'écran.
AV MODE	Appuyez plusieurs fois sur la touche AV MODE pour sélectionner la source souhaitée.

Conseils pour la lecture de fichiers vidéo

- Il est possible que certains sous-titres créés par l'utilisateur ne s'affichent pas correctement.
- Certains caractères spéciaux ne sont pas pris en charge dans les sous-titres.
- Les balises HTML ne sont pas prises en charge dans les sous-titres.
- Les sous-titres dans des langues autres que les langues prises en charge ne sont pas disponibles.
- L'écran peut subir des perturbations temporaires (image figée, lecture accélérée, etc.) lorsque la langue audio est modifiée.
- Si un fichier vidéo est endommagé, il est possible qu'il ne puisse pas être lu correctement ou que certaines fonctions de lecture ne soient pas disponibles.
- Il est possible que les fichiers vidéo produits avec certains encodeurs ne puissent pas être lus correctement.
- Si les structures vidéo et audio du fichier enregistré ne sont pas entrelacées, seule la vidéo ou seul le son sera retransmis.
- Les vidéos HD ayant une résolution maximale de 1 920 x 1 080 à 25/30p ou 1 280 x 720 à 50/60p sont prises en charge, selon la trame.
- Il est possible que les vidéos ayant une résolution supérieure à 1 920 x 1 080 à 25/30p ou 1 280 x 720 à 50/60p ne s'affichent pas correctement, selon la trame.
- Les fichiers vidéo autres que les types et formats spécifiés risquent de ne pas être lus correctement.
- Le débit binaire maximal des fichiers vidéo pouvant être lus est de 20 Mbit/s. (Motion JPEG uniquement : 10 Mbit/s)
- Nous ne garantissons pas l'affichage correct des profils encodés au format H.264/AVC niveau 4.1 ou supérieur.
- Le codec audio DTS n'est pas pris en charge.
- La lecture des fichiers vidéo de plus de 30 Go n'est pas possible.
- Un fichier de film DivX et son fichier de sous-titres doivent être placés dans le même dossier.
- Le nom d'un fichier vidéo et le nom de son fichier de sous-titres doivent être identiques pour que ce dernier puisse être affiché.
- La lecture d'une vidéo via une connexion USB qui ne prend pas en charge les débits élevés peut ne pas fonctionner correctement.
- Les fichiers encodés avec la technique GMC (compensation globale de mouvements) risquent de ne pas être lus.
- Lorsque vous regardez un film en utilisant la fonction Vidéo, vous pouvez régler l'image à l'aide des touches Energy Saving et AV Mode de la télécommande. Le réglage par l'utilisateur n'est pas disponible pour chaque mode image.

Options vidéo

- 1 Appuyez sur la touche **Q.MENU** pour accéder aux **menus contextuels**.
- 2 Appuyez sur les touches de navigation pour sélectionner Définir les options de **lecture vidéo**, **Définir les options vidéo** ou **Définir les options audio**, puis appuyez sur **OK**.

 **REMARQUES**

- Les valeurs des options que vous modifiez dans **Vidéo** n'ont pas d'impact sur les options **Photo** et **Musique**.
- Les valeurs des options que vous modifiez dans **Photo** et **Musique** sont modifiées de la même façon dans **Photo** et **Musique**, mais pas dans **Vidéo**.
- Lorsque vous relancez la lecture d'un fichier vidéo après l'avoir arrêtée, vous pouvez reprendre la lecture là où elle s'était arrêtée précédemment.

Lorsque vous sélectionnez Définir les **options de lecture vidéo**, procédez comme suit.

- 1 Appuyez sur les touches de navigation pour sélectionner **Taille image**, **Langue audio**, **Langue des sous-titres** ou **Répéter**.
- 2 Appuyez sur les touches de navigation pour procéder aux ajustements appropriés.

Menu	Description
Taille image	Sélectionnez le format d'image souhaité pendant la lecture d'une vidéo.
Langue audio	Permet de modifier le groupe de langue audio pendant la lecture d'une vidéo. Les fichiers comportant une piste audio unique ne peuvent pas être sélectionnés.
Langue des sous-titres	Active ou désactive les sous-titres.
Langue	Cette option est activée pour les sous-titres SMI. Elle permet de choisir la langue des sous-titres.
Page de codes	Permet de sélectionner la police des sous-titres. Par défaut, la police utilisée sera celle du menu général.

Synchro	Permet de régler la synchronisation des sous-titres entre -10 sec et +10 sec par cran de 0,5 seconde pendant la lecture d'une vidéo.
Position	Permet de changer la position des sous-titres, soit en haut, soit en bas, pendant la lecture d'une vidéo.
Taille	Sélectionnez la taille des sous-titres souhaitée pendant la lecture d'une vidéo.
Répéter	Active ou désactive la fonction de lecture répétée des vidéo. Lorsque cette option est activée, le fichier dans le dossier sera lu en boucle. Même lorsque la lecture répétée est désactivée, la lecture peut se lancer si le nom de fichier est similaire à celui du fichier précédent.

Langue des sous-titres	Langues prises en charge
Latin1	Anglais, espagnol, français, allemand, italien, suédois, finnois, néerlandais, portugais, danois, roumain, norvégien, albanais, gaélique, gallois, irlandais, catalan
Latin2	Bosnien, polonais, croate, tchèque, slovaque, slovène, serbe, hongrois
Latin4	Estonien, lette, lituanien
Cyrillique	Bulgare, macédonien, russe, ukrainien, kazakh
Grec	Grec
Turc	Turc

 **REMARQUES**

- Seuls 10 000 blocs de synchronisation sont pris en charge dans le fichier de sous-titres.
- Lors de la lecture d'une vidéo, vous pouvez ajuster la taille de l'image en appuyant sur la touche **RATIO**.

Lorsque vous sélectionnez Définir les **options vidéo**, procédez comme suit.

- 1 Appuyez sur les touches de navigation pour procéder aux ajustements appropriés. (voir page 68)

Lorsque vous sélectionnez Définir les **options audio**, procédez comme suit.

- 1 Appuyez sur les touches de navigation pour sélectionner **Préréglages du son, Volume auto., Voix nette II ou Balance**.
- 2 Appuyez sur les touches de navigation pour procéder aux ajustements appropriés. (voir page 73)

- 5 Appuyez sur les touches de navigation pour sélectionner le fichier de votre choix, puis appuyez sur **OK**.

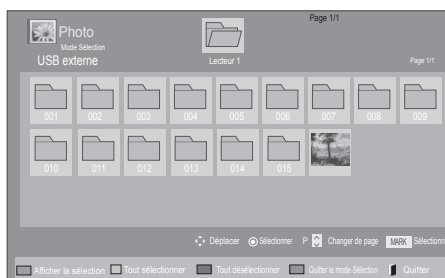
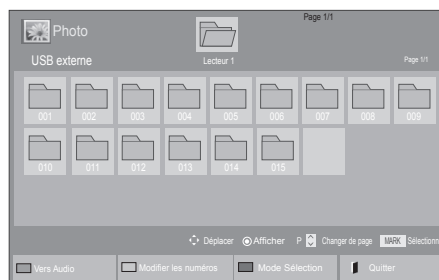

Menu	Description
Afficher la sélection	Affiche le fichier photo sélectionné.
Tout sélectionner	Sélectionne tous les fichiers photo à l'écran.
Tout désélectionner	Désélectionne tous les fichiers photo sélectionnés.
Quitter le mode Sélection	Quitte le mode Sélection.



Visionnage de photos

Vous pouvez afficher les fichiers image enregistrés sur un périphérique de stockage USB ou dans un dossier partagé d'un PC via la connexion réseau. Les affichages à l'écran peuvent varier selon le modèle.

- 1 Appuyez sur les touches de navigation pour sélectionner **Mes médias**, puis appuyez sur **OK**.
- 2 Appuyez sur les touches de navigation pour sélectionner **Photo**, puis appuyez sur **OK**.
- 3 Appuyez sur les touches de navigation pour sélectionner **Lecteur 1** afin d'accéder au périphérique de stockage USB connecté.
- 4 Appuyez sur les touches de navigation pour sélectionner le dossier de votre choix, puis appuyez sur **OK**.

- 6 Regardez les photos.

REMARQUES

- Les fichiers non compatibles sont affichés uniquement avec l'icône .
- Les fichiers anormaux sont affichés au format bitmap .

Utilisation des options photo

Utilisez les options suivantes lorsque vous visionnez des photos.



Options

Nombre de photos sélectionnées

Option	Description
Diaporama	Démarre ou arrête un diaporama avec les photos sélectionnées. Si aucune photo n'est sélectionnée, toutes les photos enregistrées dans le dossier en cours sont affichées pendant le diaporama. Pour choisir la vitesse du diaporama, sélectionnez Option .
BGM	Active ou désactive la musique de fond. Pour définir le dossier de la musique de fond, sélectionnez Option . Vous pouvez régler les options en appuyant sur la touche Q.MENU ou Home de la télécommande.
↻ (Rotation)	Fait pivoter la photo dans le sens des aiguilles d'une montre (90°, 180°, 270°, 360°). <div style="border: 1px solid black; padding: 5px; margin-top: 10px;"> <p>REMARQUE</p> <ul style="list-style-type: none"> La taille de photo prise en charge est limitée. Vous ne pouvez pas faire pivoter une photo si sa largeur après rotation est supérieure à la résolution prise en charge. </div>
🔍	Zoome deux et quatre fois sur la photo.
ENERGY SAVING	Appuyez plusieurs fois sur la touche ENERGY SAVING pour changer la luminosité de l'écran.

Option	<ul style="list-style-type: none"> Vitesse diapo : sélectionnez une vitesse pour le diaporama (Rapide, Moyen, Lent). BGM : sélectionnez un fichier de musique pour la musique de fond. <div style="border: 1px solid black; padding: 5px; margin-top: 10px;"> <p>REMARQUE</p> <ul style="list-style-type: none"> Vous ne pouvez pas changer de dossier de musique pendant que la musique de fond est en cours de lecture. Vous ne pouvez sélectionner que le dossier MP3 enregistré sur le périphérique dont les photos sont en cours d'affichage. </div>
Masquer	Masque la fenêtre des options. Pour afficher les options, appuyez sur la touche OK .
EXIT	Retour au menu Photo .

Options photo

- Appuyez sur la touche **Q.MENU** ou **Home** pour afficher le menu **OPTION**.
- Appuyez sur les touches de navigation pour sélectionner Définir les options de **visualisation des photos**, **Définir les options vidéo** ou **Définir les options audio**, puis appuyez sur **OK**.

REMARQUE

- Les valeurs des options que vous modifiez dans **Vidéo** n'ont pas d'impact sur les options **Photo** et **Musique**.
- Les valeurs des options que vous modifiez dans **Photo** et **Musique** sont modifiées de la même façon dans **Photo** et **Musique**, mais pas dans **Vidéo**.

Lorsque vous sélectionnez Définir les options de **visualisation des photos**, procédez comme suit.

- Appuyez sur les touches de navigation pour sélectionner **Vitesse diapo** ou **Musique**.
- Appuyez sur les touches de navigation pour procéder aux ajustements appropriés.

Lorsque vous sélectionnez Définir les **options vidéo**, procédez comme suit.

- 1 Appuyez sur les touches de navigation pour procéder aux ajustements appropriés. (voir page 68)

Lorsque vous sélectionnez Définir les **options audio**, procédez comme suit.

- 1 Appuyez sur les touches de navigation pour sélectionner **Préréglages du son**, **Volume auto.**, **Voix nette II** ou **Balance**.
- 2 Appuyez sur les touches de navigation pour procéder aux ajustements appropriés. (voir page 73)

Écoute de musique

- 1 Appuyez sur les touches de navigation pour sélectionner **Mes médias**, puis appuyez sur **OK**.
- 2 Appuyez sur les touches de navigation pour sélectionner **Musique**, puis appuyez sur **OK**.
- 3 Appuyez sur les touches de navigation pour sélectionner **Lecteur 1** afin d'accéder au périphérique de stockage USB connecté.
- 4 Appuyez sur les touches de navigation pour sélectionner le dossier de votre choix, puis appuyez sur **OK**.
- 5 Appuyez sur les touches de navigation pour sélectionner le fichier de votre choix, puis appuyez sur **OK**.

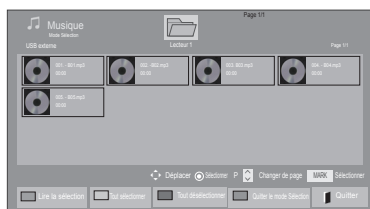
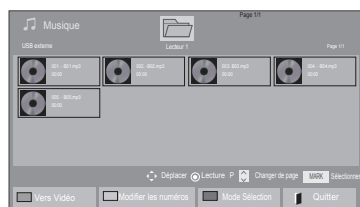

Menu	Description
Lire la sélection	Lit le fichier de musique sélectionné.
Tout sélectionner	Sélectionne tous les fichiers de musique à l'écran.
Tout désélectionner	Désélectionne tous les fichiers de musique sélectionnés.
Quitter le mode Sélection	Quitte le mode Sélection.

- 6 Lancez la lecture de la musique.

- 7 Les touches suivantes vous permettent de contrôler la lecture.

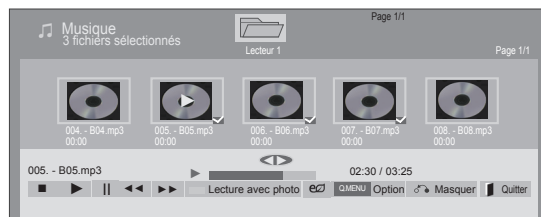









Touche	Description
	Arrêt de la lecture
	Lecture d'un fichier de musique
	Pause ou reprise de la lecture
	Accès au fichier suivant
	Accès au fichier précédent
ou	Pendant la lecture, lorsque vous appuyez sur la touche , le fichier de musique précédent sera lu ; lorsque vous appuyez sur la touche , le fichier de musique suivant sera lu.
Touche verte	Démarre la lecture des fichiers de musique sélectionnés, puis passe à la fonction Photo
ENERGY SAVING	Appuyez plusieurs fois sur la touche ENERGY SAVING pour changer la luminosité de l'écran.
Home ou Q.MENU	Affiche le menu Option.
Masquer	Masque la fenêtre des options. Pour afficher les options, appuyez sur la touche OK .
EXIT	Lorsque vous appuyez sur la touche EXIT pendant que le lecteur musical est affiché, seule la musique sera interrompue. Le lecteur restera affiché. Lorsque vous appuyez sur la touche EXIT pendant que la musique est arrêtée ou que le lecteur musical est masqué, le lecteur disparaît et vous revenez au visionnage normal de la télévision.
< ou >	Lorsque vous appuyez sur la touche < ou > pendant la lecture, un curseur indiquant la position peut s'afficher.

Astuces pour lire des fichiers audio

- Ce modèle ne prend pas en charge les fichiers MP3 avec repère ID3.

! REMARQUE

- Les fichiers non compatibles sont affichés uniquement avec l'icône .
- Les fichiers anormaux sont affichés au format bitmap .
- Un fichier de musique endommagé ou altéré ne peut pas être lu, mais présentera une durée de lecture de 00:00.
- Un fichier de musique téléchargé à partir d'un service payant et contenant une protection des droits d'auteur ne sera pas lu, mais affichera des informations inadéquates de durée de lecture.
- Si vous appuyez sur la touche OK ou , l'économiseur d'écran est arrêté.
- Les touches de lecture () , pause () , ) et ) de la télécommande sont également disponibles dans ce mode.
- Vous pouvez utiliser la touche  pour sélectionner le fichier de musique suivant et la touche  pour sélectionner le fichier de musique précédent.

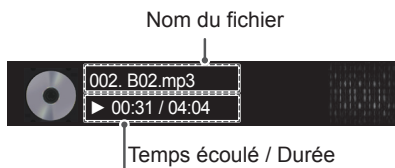

Options musique

- 1 Appuyez sur la touche **Q.MENU** pour accéder aux **menus contextuels**.
- 2 Appuyez sur les touches de navigation pour sélectionner Définir les options de **lecture audio** ou Définir les **options audio**, puis appuyez sur OK.

! REMARQUE

- Les valeurs des options que vous modifiez dans **Vidéo** n'ont pas d'impact sur les options **Photo** et **Musique**.
- Les valeurs des options que vous modifiez dans **Photo** et **Musique** sont modifiées de la même façon dans **Photo** et **Musique**, mais pas dans **Vidéo**.

Lorsque vous sélectionnez Définir les **options audio**, procédez comme suit.

- 1 Appuyez sur les touches de navigation pour sélectionner **Répéter** ou **Aléatoire**.
- 2 Appuyez sur les touches de navigation pour procéder aux ajustements appropriés.

Lorsque vous sélectionnez Définir les **options audio**, procédez comme suit.

- 1 Appuyez sur les touches de navigation pour sélectionner **Préréglages du son**, **Volume auto.**, **Voix nette II** ou **Balance**.
- 2 Appuyez sur les touches de navigation pour procéder aux ajustements appropriés (voir page 73)

Guide DivX® VOD

(sauf 50PV250N, 50PT250N)

Enregistrement DivX® VOD

Pour pouvoir lire des contenus vidéos à la demande DivX® achetés ou loués, vous devez enregistrer votre appareil à l'aide d'un code DivX spécifique à 10 chiffres sur le site www.divx.com/vod.

- 1 Appuyez sur la touche **Home** pour accéder aux menus principaux.
- 2 Appuyez sur les touches de navigation pour sélectionner **Mes médias**, puis appuyez sur **OK**.
- 3 Appuyez sur la touche bleue.
- 4 Appuyez sur les boutons de navigation pour sélectionner **DivX VOD Registration** et appuyez sur **OK**.
- 5 Consultez le code d'enregistrement de votre téléviseur.
- 6 Lorsque vous avez terminé, appuyez sur la touche **EXIT**.
Pour revenir au menu précédent, appuyez sur la touche **BACK**.

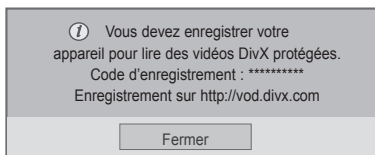

REMARQUES

- Les fichiers vidéo sont pris en charge comme suit.
Résolution : inférieure à 1 920 x 1 080 pixels (L x h)
Vitesse de défilement : inférieure à 30 images/sec. (1 920 x 1 080), inférieure à 60 images/sec. (résolution inférieure à 1 280 x 720)
- Codecs vidéo : MPEG 1, MPEG 2, MPEG 4, H.264/AVC, DivX 3.11, DivX 4.12, DivX 5.x, DivX 6, Xvid 1.00, Xvid 1.01, Xvid 1.02, Xvid 1.03, Xvid 1.10 bêta 1, Xvid 1.10 bêta 2, JPEG, VC1, Sorenson H.263/H.264

Désenregistrement DivX® VOD

Vous devez désenregistrer votre appareil à l'aide d'un code DivX spécifique à 8 chiffres sur le site www.divx.com/vod.

- 1 Appuyez sur la touche **Home** pour accéder aux menus principaux.
- 2 Appuyez sur les touches de navigation pour sélectionner **Mes médias**, puis appuyez sur **OK**.
- 3 Appuyez sur la touche bleue.
- 4 Appuyez sur les boutons de navigation pour sélectionner **DivX Deregistration** et appuyez sur **OK**.
- 5 Appuyez sur les touches de navigation pour sélectionner **Oui** afin de confirmer la désactivation.

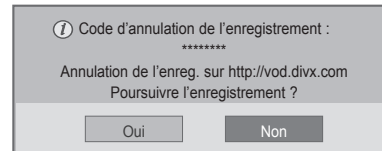

- 6 Lorsque vous avez terminé, appuyez sur la touche **EXIT**.
Pour revenir au menu précédent, appuyez sur la touche **BACK**.

REMARQUES

- Une fois le désenregistrement effectué, vous devez réenregistrer votre appareil pour pouvoir lire des contenus vidéo à la demande DivX®.

PERSONNALISATION DES RÉGLAGES DU TÉLÉVISEUR

Accès aux menus principaux

- 1 Appuyez sur la touche **Home** pour accéder aux menus principaux.
- 2 Appuyez sur les touches de navigation pour sélectionner l'un des menus suivants, puis appuyez sur **OK**.
- 3 Appuyez sur les touches de navigation pour sélectionner le paramètre ou l'option de votre choix, puis appuyez sur **OK**.
- 4 Lorsque vous avez terminé, appuyez sur la touche **EXIT**.

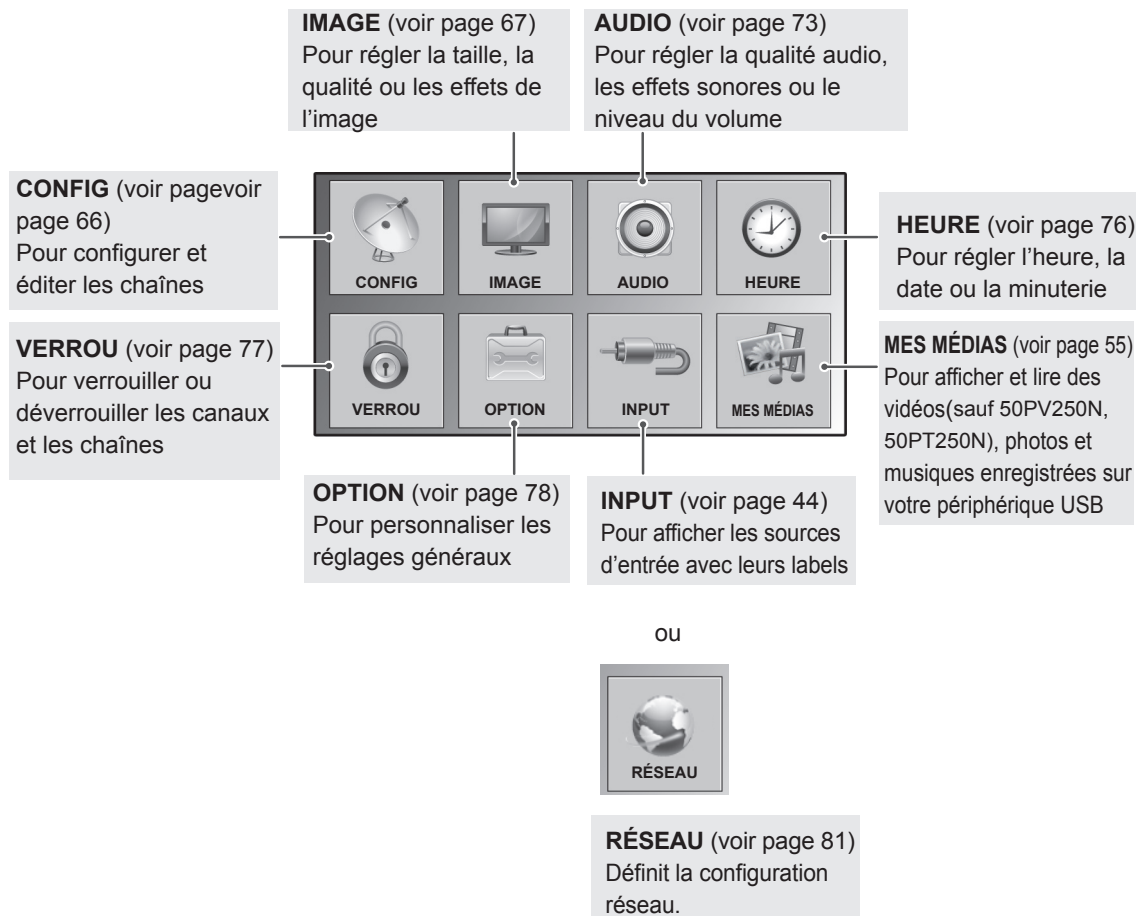

PERSONNALISATION DES RÉGLAGES

Paramètres CONFIG.

- L'image présentée peut être différente de votre téléviseur.

- 1 Appuyez sur la touche **Home** pour accéder aux menus principaux.
- 2 Appuyez sur les touches de navigation pour sélectionner **CONFIG**, puis appuyez sur **OK**.
- 3 Appuyez sur les touches de navigation pour sélectionner le paramètre ou l'option de votre choix, puis appuyez sur **OK**.
 - Pour revenir au niveau précédent, appuyez sur la touche **BACK**.
- 4 Lorsque vous avez terminé, appuyez sur la touche **EXIT**.

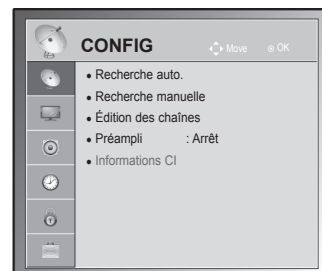

Les paramètres disponibles pour les chaînes sont décrits ci-dessous.

Paramètres	Description
Recherche auto.	Recherche et mémorise toutes les chaînes disponibles via la source antenne ou câble (voir page 31).
Recherche manuelle	Permet de rechercher et mémoriser manuellement les chaînes de votre choix (voir page 34).
Édition des chaînes	Modifier les chaînes (voir page 36).
Informations CI	Vous permet de visionner des services cryptés (payants).(voir page 38).
Paramètres de la TV numérique par câble (en mode Câble uniquement)	Le choix qui s'offre à vous dans le menu Fournisseur de services diffère selon le nombre de fournisseurs pris en charge par chaque pays. Si ce nombre est de 1 pour le pays concerné, la fonction correspondante est désactivée. Une fois que vous avez changé de fournisseur de services , un message d'avertissement s'affichera pour vous indiquer que la carte des chaînes sera supprimée si vous appuyez sur la touche OK ou sélectionnez l'option Fermer , et une fenêtre contextuelle de recherche automatique apparaîtra si vous choisissez Oui (voir page 33).

Paramètres IMAGE

- 1 Appuyez sur la touche **Home** pour accéder aux menus principaux.
- 2 Appuyez sur les touches de navigation pour sélectionner **IMAGE**, puis appuyez sur **OK**.
- 3 Appuyez sur les touches de navigation pour sélectionner le paramètre ou l'option de votre choix, puis appuyez sur **OK**.
- Pour revenir au niveau précédent, appuyez sur la touche **BACK**.
- 4 Lorsque vous avez terminé, appuyez sur la touche **EXIT**.

- L'image présentée peut être différente de votre téléviseur.

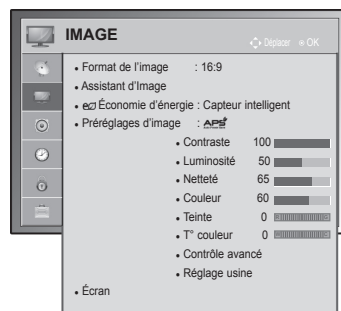

Les paramètres d'image disponibles sont décrits ci-dessous.

Paramètre	Description
Format de l'image	Change la taille de l'image pour qu'elle s'affiche à son format optimal (voir page 42).
Picture Wizard	Ajuste la qualité d'image et étalonne l'écran selon les instructions à l'écran. Les options personnalisées sont enregistrées sous Expert1 dans les Préréglages d'image .
Standard	Mode définissant la qualité d'image standard. (Niveau de noir, Niveau de blanc, Teinte, Couleur, Netteté horizontale, Netteté verticale, Rétro-éclairage) (téléviseur LCD et LCD à LED uniquement)
Personnalisé	Mode définissant la qualité d'image préférée de l'utilisateur. (Niveau de noir, Niveau de blanc, Teinte, Couleur, Netteté, Contraste Dynamique, T° couleur, Rétro-éclairage) (téléviseur LCD et LCD à LED uniquement)
<p>! REMARQUES</p> <ul style="list-style-type: none"> • Si vous interrompez les réglages avant l'étape finale, les changements ne seront pas appliqués. • Si vous utilisez l'Assistant d'Image, la fonction d'économie d'énergie sera automatiquement désactivée. • Pour réinitialiser les changements apportés avec l'Assistant d'Image, sélectionnez Réglage usine lorsque les Préréglages d'image sont sur Expert1. • Dans les modes RGB-PC, HDMI-PC et DVI-PC, les modifications apportées aux valeurs Couleur, Teinte et Netteté horizontale/verticale ne sont pas appliquées. 	
Économie d'énergie	Réduit la consommation d'énergie en ajustant la luminosité de l'écran.
Option	
Capteur intelligent (téléviseur plasma uniquement) ou Auto. (téléviseur LCD et LCD à LED uniquement)	*Cette fonction n'est pas disponible sur tous les modèles. La luminosité est automatiquement ajustée au niveau le plus approprié en fonction des conditions ambiantes.
Arrêt	Le mode Économie d'énergie est désactivé.
Minimum/Moyen/Maximum	Sélectionnez le niveau de luminosité.
Désactiver l'écran	L'écran s'éteint dans les 3 secondes.
<p>! REMARQUES</p> <ul style="list-style-type: none"> • Lorsque vous sélectionnez l'option Désactiver l'écran, l'écran s'éteindra dans les 3 secondes. • Si vous réglez l'option Économie d'énergie sur Auto. (selon le modèle) ou Maximum, la fonction Rétro-éclairage sera inopérante. (téléviseur LCD et LCD à LED uniquement) • Si vous réglez l'option Économie d'énergie sur Capteur intelligent, les options Netteté, Couleur et T° couleur seront inopérantes. (téléviseur plasma uniquement) • Lorsque vous sélectionnez Auto., le rétroéclairage est automatiquement ajusté par le capteur intelligent (si votre téléviseur en est doté) en fonction des conditions ambiantes. (téléviseur LCD et LCD à LED uniquement ; selon le modèle) 	

Paramètre	Description
Préréglages d'image	Sélectionnez l'un des préréglages ou personnalisez les options dans chaque mode pour obtenir les meilleures performances de votre téléviseur. Vous pouvez aussi personnaliser les options avancées de chaque mode. Les préréglages d'image disponibles varient selon le téléviseur.
Mode	
Capteur intelligent (téléviseur LCD uniquement)	Ajuste l'image en fonction de l'éclairage ambiant.
Vif	Ajuste l'image vidéo pour l'environnement des magasins en optimisant le contraste, la luminosité, les couleurs et la netteté.
Standard	Ajuste l'image pour l'environnement normal.
APS (téléviseur plasma uniquement)	Optimise la consommation d'énergie.
Cinéma, Cinéma THX ou Cinéma THX	Optimise l'image vidéo pour lui donner un aspect cinématographique afin que vous profitiez des films comme si vous étiez dans un cinéma.
THX Bright Room (téléviseur plasma uniquement)	Cette spécification optimise le visionnage dans les salles à forte luminosité ambiante.
Sport	Optimise l'image vidéo pour les actions dynamiques en accentuant les couleurs primaires comme le blanc, le vert de l'herbe ou le bleu du ciel.
Jeux	Optimise l'image vidéo pour les scènes de jeux rapides d'un PC ou d'une console de jeux vidéo.
Photo (Selon le modèle)	Optimise une image fixe telle qu'un fichier photo en mode USB. » c'est-à-dire en branchant un périphérique externe comme un appareil photos numériques « reflex ».
Expert	Ajuste les paramètres détaillés de l'image pour les experts vidéo ainsi que les téléspectateurs lambda.
<p>REMARQUE</p> <ul style="list-style-type: none"> • Les Préréglages d'image ajustent le téléviseur pour que l'image soit la plus belle possible. Sélectionnez la valeur prédéfinie dans le menu Préréglages d'image en fonction de la catégorie de programme. • Lorsque la fonction Capteur intelligent est activée, l'image est automatiquement ajustée en fonction des conditions ambiantes. THX • Vous pouvez également ajuster les Préréglages d'image en appuyant sur la touche Q.MENU. • APS (économie d'énergie automatique) : maximise la réduction de la consommation d'énergie sans nuire à la qualité d'image. (téléviseur plasma uniquement) • Si vous réglez l'option "Préréglages d'image" sur "Cinéma" ou "Bright Room THX", les options "Capteur intelligent", "Minimum", "Moyen" et "Maximum" de la fonction Économie d'énergie ne seront pas actives. (téléviseur plasma uniquement) • Si vous réglez l'option "Préréglages d'image" sur "APS", les options "Arrêt", "Minimum", "Moyen" et "Maximum" de la fonction Économie d'énergie ne seront pas actives. (téléviseur plasma uniquement) » Cinéma THX ou Cinéma THX (téléviseur plasma uniquement) : ce mode vous permet de visionner des films chez vous en qualité cinéma. Vous bénéficiez d'une qualité optimale de l'écran, quel que soit le film, sans devoir procéder à des réglages distincts. En mode Cinéma, le rendu de l'écran est optimal dans les scènes sombres. Lorsque vous sélectionnez l'option Cinéma THX, Bright Room THX, le format de l'image est réglé automatiquement sur Signal original. » Cinéma THX (Thomlinson Holman's Experiment) est la norme de certification audio et vidéo établie par George Lucas, réalisateur de Star Wars, et Thomlinson. Les produits certifiés THX offrent une qualité d'image et de son qui dépasse largement la spécification standard d'affichage aussi bien en matière de matériel que de logiciel. 	

Paramètre	Description			
TruMotion (téléviseur LCD et LCD à LED uniquement)	*Cette fonction n'est pas disponible sur tous les modèles. Cette technologie permet d'obtenir la meilleure qualité d'image sans aucun tressautement ni flou du mouvement lors de la lecture d'une image rapide ou d'un film. Cette fonction est indisponible dans les modes RGB-PC et HDMI-PC. Si vous activez TruMotion , il se peut que du bruit apparaisse sur l'image. Si tel est le cas, désactivez TruMotion en choisissant le réglage " Arrêt ". Si vous sélectionnez Jeux pour Préréglages d'image , réglez l'option TruMotion sur Arrêt .			
	Option			
	Haut	Assure un mouvement de l'image plus fluide.		
	Bas	Assure un mouvement fluide de l'image. Sélectionnez ce réglage pour une utilisation standard.		
	Arrêt	Désactive la technologie TruMotion.		
	Utilisateur	Vous pouvez régler séparément le niveau de tressautement (Judder) et de flou (Blur) pour la technologie TruMotion.		
		<table border="1"> <tr> <td>Judder</td> <td>Ajuste le bruit à l'écran.</td> </tr> <tr> <td>Blur</td> <td>Ajuste la rémanence d'image de l'écran.</td> </tr> </table>	Judder	Ajuste le bruit à l'écran.
Judder	Ajuste le bruit à l'écran.			
Blur	Ajuste la rémanence d'image de l'écran.			
ÉCRAN	Personnalise les options d'affichage d'un PC.			
	Option			
	Résolution	Sélectionnez la résolution appropriée pour votre PC.		
	Config. auto.	Règle le téléviseur de sorte qu'il optimise automatiquement les options pour l'affichage.		
	Position	Place l'image à la position appropriée.		
	Taille	Ajuste la taille de l'image.		
	Phase	Élimine l'effet de traînées horizontales.		
	Réglages usine	Rétablit les options à leurs valeurs par défaut.		

Options d'image basiques

Paramètre	Description
Rétro-éclairage (téléviseur LCD et LCD à LED uniquement)	<p>Ajuste la luminosité de l'écran en contrôlant le rétroéclairage de l'écran LCD. Si vous diminuez le niveau de luminosité, l'écran s'assombrit et la consommation d'énergie est réduite sans perte du signal vidéo.</p> <ul style="list-style-type: none"> • Si vous réglez l'option Économie d'énergie sur Auto., Maximum la fonction Rétro-éclairage ne sera pas disponible. • Avantages de la fonction Rétro-éclairage <ul style="list-style-type: none"> - La consommation d'électricité est réduite jusqu'à 60 %. - La luminosité du noir est réduite. (Le noir ayant alors une plus grande profondeur, vous pouvez profiter d'une meilleure définition de la qualité.) - Vous pouvez ajuster la luminosité en conservant la résolution du signal d'origine.
Contraste	Augmente ou diminue le gradient du signal vidéo. Vous pouvez utiliser l'option Contraste lorsque les parties claires de l'image sont saturées.
Luminosité	Ajuste le niveau de base du signal dans l'image.
Netteté	Ajuste le niveau de netteté des contours entre les parties claires et sombres de l'image. Plus le niveau est bas, plus l'image est estompée.
Couleur	Ajuste l'intensité de toutes les couleurs.
Teinte	Ajuste l'équilibre entre les niveaux de rouge et de vert.
T° couleur	Sélectionnez Chaud pour accentuer les couleurs chaudes telles que le rouge, ou Froid pour accentuer les couleurs froides comme le bleu.
Contrôle avancé ou Contrôle expert	Personnalise les options avancées.
Réglage usine	Rétablit les valeurs d'usine des options pour chaque mode.

**REMARQUE**

- Vous ne pouvez pas ajuster la couleur, la netteté et la teinte dans les modes RGB-PC et HDMI-PC.

Options d'image avancées (selon le modèle)

Paramètre	Description
Contraste dynamique	Règle le contraste pour qu'il reste au meilleur niveau en fonction de la luminosité de l'écran. L'image est améliorée en éclaircissant les parties claires et en assombrissant les parties sombres.
Couleur dynamique	Règle les couleurs de l'écran pour qu'elles paraissent plus vives, plus riches et plus claires. Cette fonction améliore la teinte, la saturation et la luminosité, de sorte que le rouge, le bleu, le vert et le blanc semblent plus vifs.
Clear White (Contrôle des blancs)	Éclaircit la zone blanche de l'écran.
Couleur habillage	Ajuste la couleur d'habillage de l'image.
Réduction du bruit	Réduit les bruits parasites à l'écran sans compromettre la qualité vidéo.
Réd. num. bruit	Réduit le bruit concernant les vidéos MPEG compressées.
Gamma	Vous pouvez régler la luminosité des zones sombres et des zones de gris moyen de l'image. <ul style="list-style-type: none"> » Bas : éclaircit les zones sombres et de gris moyen. » Moyen : exprime le niveau d'origine de l'image. » Haut : assombrit les zones sombres et de gris moyen.
Niveau noir	Règle le niveau de noir de l'écran au niveau approprié. Cette fonction est disponible dans les modes suivants : AV (NTSC-M), HDMI, Composant et USB (téléviseur plasma uniquement). <ul style="list-style-type: none"> » Bas : assombrit le reflet de l'écran. » Haut : éclaircit le reflet de l'écran. » Auto : règle automatiquement le niveau de noir de l'écran au niveau Haut ou Bas en fonction du niveau du signal source d'entrée.
Protection des yeux	Règle la luminosité de l'écran pour éviter qu'il ne soit trop lumineux. Cette option atténue la luminosité des images extrêmement lumineuses. Cette fonction n'est pas disponible avec les Préréglages d'image Vif, Cinéma, Expert1, Expert2 et Capteur intelligent .
Cinéma réel ou Mode Film	Donne un aspect plus naturel aux clips vidéo enregistrés dans un film en éliminant l'effet de tressautement de l'image. Les films DVD et Blu-ray sont tournés à 24 images par seconde (fps). Avec le mode Cinéma réel de LG, chaque image est traitée cinq fois en 1/24 de seconde, produisant 120 fps avec la technologie TruMotion, ou bien deux fois en 1/24 de seconde, produisant 48 fps sans la technologie TruMotion, éliminant ainsi totalement l'effet de tressautement de l'image.
Gamme de couleurs	Maximise l'utilisation des couleurs pour accroître leur qualité. <ul style="list-style-type: none"> » Standard : affiche la gamme de couleurs standard. » Étendue : augmente le nombre de couleurs utilisées.
Amélioration des bords	Donne un aspect plus clair, distinctif et naturel aux contours de la vidéo.
XVYCC (disponible dans les modes Cinéma et Expert)	*Cette fonction n'est pas disponible sur tous les modèles. Cette fonction exprime des couleurs plus riches. Elle sublime les couleurs du signal vidéo conventionnel. Elle est activée lorsque l'option Préréglages d'image est réglée sur Cinéma ou Expert et qu'un signal xvYCC est transmis en entrée via HDMI .
Modèle Expert (disponible dans le mode Expert)	Ce modèle est nécessaire pour les réglages experts. Cette fonction est activée avec les Préréglages d'image Expert lorsque vous regardez la télévision numérique.
Filtre Couleur	Cette fonction filtre les couleurs spécifiques de la vidéo. Vous pouvez utiliser le filtre RVB pour définir précisément la teinte et la saturation des couleurs.

Options d'image avancées (selon le modèle)

Paramètre	Description	
T° couleur	Téléviseur plasma	<p>a. Méthode : 2 points.</p> <ul style="list-style-type: none"> • Modèle : Intérieur, Extérieur. • Contraste Rouge/Vert/Bleu, Luminosité Rouge/Vert/Bleu : la valeur d'ajustement est comprise entre -50 et +50.
	Téléviseur LCD et LCD à LED	<p>b. Méthode : 20 points IRE</p> <ul style="list-style-type: none"> • L'IRE (Institute of Radio Engineers) est l'unité de mesure du signal vidéo. Elle peut être réglée sur les valeurs suivantes : 5, 10, 15 à 100. Vous pouvez régler les valeurs de rouge, vert ou bleu séparément. • Rouge/Vert/Bleu : la valeur d'ajustement est comprise entre -50 et +50. <p>c. Appliquer à toutes les sources d'entrée</p>
Système de gestion des couleurs	<p>Utilisée par les experts pour apporter des ajustements à l'aide des schémas de test, cette fonction n'affecte pas les autres couleurs mais peut être utilisée pour régler séparément les six couleurs (rouge, vert, bleu, cyan, magenta, jaune).</p> <p>La différence au niveau des couleurs peut ne pas se distinguer, même lorsque vous procédez aux ajustements pour une vidéo générale.</p> <p>Cette fonction permet de régler les couleurs rouge, vert, bleu, cyan, magenta et jaune.</p> <p>Couleur Rouge/Vert/Bleu/Cyan/Magenta/Jaune : la valeur d'ajustement est comprise entre -30 et +30.</p> <p>Teinte Rouge/Vert/Bleu/Cyan/Magenta/Jaune : la valeur d'ajustement est comprise entre -30 et +30.</p> <p>Cette fonction est indisponible dans les modes RGB-PC et HDMI-PC.</p>	

Paramètres AUDIO

- 1 Appuyez sur la touche **Home** pour accéder aux menus principaux.
- 2 Appuyez sur les touches de navigation pour sélectionner **AUDIO**, puis appuyez sur **OK**.
- 3 Appuyez sur les touches de navigation pour sélectionner le paramètre ou l'option de votre choix, puis appuyez sur **OK**.
- Pour revenir au niveau précédent, appuyez sur la touche **BACK**.
- 4 Lorsque vous avez terminé, appuyez sur la touche **EXIT**.

- L'image présentée peut être différente de votre téléviseur.



Les paramètres audio disponibles sont décrits ci-dessous.

Paramètre	Description
Volume auto.	Active la fonction de volume automatique afin que le niveau de volume reste identique chaque fois que vous changez de chaîne. Il se peut toutefois que le niveau du volume change en fonction des différentes conditions du signal des chaînes émettrices.
Voix nette II	Permet de définir si la clarté de la voix humaine doit être optimisée. Vous pouvez choisir le niveau de clarté lorsque vous activez cette fonction. <div style="border: 1px solid black; padding: 5px;"> <p>REMARQUES</p> <ul style="list-style-type: none"> • Si vous sélectionnez la valeur Marche pour Voix nette II, la fonction Infinite Surround sera inopérante. • Vous pouvez sélectionner un niveau de -6 à +6. </div>
Balance	Règle la balance entre les haut-parleurs droit et gauche en fonction de votre environnement.
Préréglages du son	Sélectionnez l'un des préréglages du son ou personnalisez les options pour chaque mode.
Mode	
Standard	Sélectionnez cette valeur lorsque vous voulez un son de qualité standard.
Musique	Sélectionnez cette valeur lorsque vous écoutez de la musique.
Cinéma	Sélectionnez cette valeur lorsque vous regardez un film.
Sport	Sélectionnez cette valeur lorsque vous regardez un événement sportif.
Jeux	Sélectionnez cette valeur lorsque vous jouez à un jeu.
Option	
Infinite Surround	Infinite Surround est une technologie de traitement audio brevetée et propriétaire de LG qui permet d'obtenir une impression de son surround 5.1 immersive avec deux enceintes avant.
Aigus	Contrôle les sons dominants dans la sortie. Si vous augmentez les aigus, la gamme des fréquences plus élevées sera augmentée dans la transmission du son.
Graves	Contrôle les sons bas dans la sortie. Si vous augmentez les graves, la gamme des fréquences plus basses sera augmentée dans la transmission du son.
Régages usine	Rétablit les préréglages du son aux valeurs par défaut.

Paramètre	Description									
Sortie audio num.	Cette fonction vous permet de sélectionner la sortie audio numérique de votre choix. Si le son Dolby Digital est disponible, le choix de l'option Auto dans le menu Sortie audio num. régler la sortie SPDIF (Sony/Philips Digital Interface) sur Dolby Digital. Si vous sélectionnez Auto dans le menu Sortie audio num. alors que le son Dolby Digital n'est pas disponible, la sortie SPDIF sera en PCM (modulation d'impulsion codée). Même si à la fois Dolby Digital et la langue audio ont été paramétrés pour une chaîne diffusant du son Dolby Digital, seul ce dernier sera lu.									
	<table border="1"> <thead> <tr> <th>Valeur</th> <th>Entrée audio</th> <th>Sortie audio numérique</th> </tr> </thead> <tbody> <tr> <td>Auto</td> <td>MPEG Dolby Digital Dolby Digital Plus HE-AAC</td> <td>PCM Dolby Digital Dolby Digital Dolby Digital</td> </tr> <tr> <td>PCM</td> <td>Toutes</td> <td>PCM</td> </tr> </tbody> </table>	Valeur	Entrée audio	Sortie audio numérique	Auto	MPEG Dolby Digital Dolby Digital Plus HE-AAC	PCM Dolby Digital Dolby Digital Dolby Digital	PCM	Toutes	PCM
	Valeur	Entrée audio	Sortie audio numérique							
Auto	MPEG Dolby Digital Dolby Digital Plus HE-AAC	PCM Dolby Digital Dolby Digital Dolby Digital								
PCM	Toutes	PCM								
Haut-parleurs TV	<p>Active les haut-parleurs internes du téléviseur lors de l'utilisation d'une chaîne Hi-Fi externe. Vous pouvez utiliser les haut-parleurs du téléviseur comme dispositif de sortie audio même en l'absence d'entrée vidéo.</p> <p> REMARQUES</p> <ul style="list-style-type: none"> • Si les haut-parleurs du téléviseur sont éteints pendant le fonctionnement du home cinéma Simplink, le son est automatiquement retransmis sur les enceintes du système de home cinéma. Par contre, lorsque les haut-parleurs du téléviseur sont activés, le son est retransmis via ces derniers. • Certains menus dans AUDIO sont indisponibles lorsque l'option Haut-parleurs TV est sur Arrêt. 									
Paramètre audio TV numérique (en mode numérique uniquement)	Lorsqu'il existe différents types audio dans un signal source d'entrée, cette fonction vous permet de sélectionner le type audio de votre choix.									
	<table border="1"> <thead> <tr> <th>Mode</th> <th>Description</th> </tr> </thead> <tbody> <tr> <td>Auto</td> <td>La sortie s'effectue automatiquement dans l'ordre HE-AAC > Dolby Digital+ > Dolby Digital > MPEG (sauf pour l'Italie). La sortie s'effectue automatiquement dans l'ordre HE-AAC > Dolby Digital+ > MPEG > Dolby Digital (Italie uniquement).</td> </tr> <tr> <td>HE-AAC, Dolby Digital+, Dolby Digital, MPEG</td> <td>Vous pouvez sélectionner le type audio de votre choix. Ex.: Si MPEG est sélectionné, le type audio MPEG est toujours retransmis. Si le format MPEG n'est pas pris en charge, un autre type audio est défini dans cet ordre.</td> </tr> </tbody> </table>	Mode	Description	Auto	La sortie s'effectue automatiquement dans l'ordre HE-AAC > Dolby Digital+ > Dolby Digital > MPEG (sauf pour l'Italie). La sortie s'effectue automatiquement dans l'ordre HE-AAC > Dolby Digital+ > MPEG > Dolby Digital (Italie uniquement).	HE-AAC, Dolby Digital+, Dolby Digital, MPEG	Vous pouvez sélectionner le type audio de votre choix. Ex.: Si MPEG est sélectionné, le type audio MPEG est toujours retransmis. Si le format MPEG n'est pas pris en charge, un autre type audio est défini dans cet ordre.			
	Mode	Description								
Auto	La sortie s'effectue automatiquement dans l'ordre HE-AAC > Dolby Digital+ > Dolby Digital > MPEG (sauf pour l'Italie). La sortie s'effectue automatiquement dans l'ordre HE-AAC > Dolby Digital+ > MPEG > Dolby Digital (Italie uniquement).									
HE-AAC, Dolby Digital+, Dolby Digital, MPEG	Vous pouvez sélectionner le type audio de votre choix. Ex.: Si MPEG est sélectionné, le type audio MPEG est toujours retransmis. Si le format MPEG n'est pas pris en charge, un autre type audio est défini dans cet ordre.									
	voir page 78 (Sélection de la langue audio)									

Réception stéréo/double (en mode analogique uniquement)

Lorsqu'un programme est sélectionné, les informations audio de la chaîne apparaissent avec le numéro du programme et le nom de la chaîne.

- 1 Appuyez sur la touche **Q.MENU** et sur les touches de navigation pour sélectionner **Audio** ou **Langue audio**, puis appuyez sur **OK**.
- 2 Appuyez sur les touches de navigation pour sélectionner la sortie audio, puis appuyez sur **OK**.

Diffusion	Affichage à l'écran
Mono	MONO
Stéréo	STÉRÉO
Double	DUAL I , DUAL II , DUAL I + II

- **Sélection du son mono**

Si le signal stéréo est faible en réception, vous pouvez passer en son mono. La réception mono améliore la clarté du son.

- **Sélection de la langue pour les émissions en double langue**

Si un programme peut être reçu dans deux langues, vous pouvez sélectionner DUAL I, DUAL II ou DUAL I+II.

DUAL I	Envoie la langue de diffusion principale aux haut-parleurs.
DUAL II	Envoie la langue de diffusion secondaire aux haut-parleurs.
DUAL I+I	Envoie une langue distincte à chaque haut-parleur.

Réception Nicam (en mode analogique uniquement)

Si le téléviseur est équipé d'un récepteur NICAM (Near Instantaneous Companding Audio Multiplex), vous pouvez recevoir le son numérique NICAM de haute qualité.

Vous pouvez sélectionner la sortie du son en fonction du type d'émission reçu.

- 1 Lors de la réception du son mono **NICAM**, vous pouvez sélectionner l'option **NICAM MONO** ou **FM MONO**.
- 2 Lors de la réception du son stéréo **NICAM**, vous pouvez sélectionner l'option **NICAM STEREO** ou **FM MONO**. Si le signal stéréo est faible, passez en **FM MONO**.
- 3 Lors de la réception du son **NICAM** double, vous pouvez sélectionner **NICAM DUAL I**, **NICAM DUAL II**, **NICAM DUAL I+II** ou **FM MONO**.

Sélection de la sortie audio des haut-parleurs

En mode AV, Composant, RGB et HDMI, vous pouvez sélectionner le son en sortie sur les haut-parleurs gauche et droite.

Sélectionnez la sortie du son.

L+R: le signal audio de l'entrée L est envoyé au haut-parleur de gauche et le signal audio de l'entrée R est envoyé au haut-parleur de droite.

L+L: le signal audio de l'entrée L est envoyé aux haut-parleurs gauche et droite.

R+R: le signal audio de l'entrée R est envoyé aux haut-parleurs gauche et droite.

Paramètres HEURE

- L'image présentée peut être différente de votre téléviseur.

- 1 Appuyez sur la touche **Home** pour accéder aux menus principaux.
- 2 Appuyez sur les touches de navigation pour sélectionner **HEURE**, puis appuyez sur **OK**.
- 3 Appuyez sur les touches de navigation pour sélectionner le paramètre ou l'option de votre choix, puis appuyez sur **OK**.
 - Pour revenir au niveau précédent, appuyez sur la touche **BACK**.
- 4 Lorsque vous avez terminé, appuyez sur la touche **EXIT**.

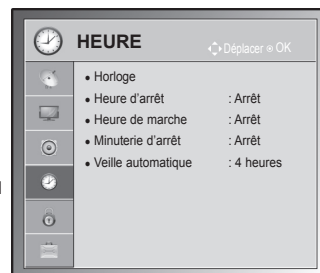

Les paramètres d'heure disponibles sont décrits ci-dessous.

Paramètre	Description										
Horloge	<p>Réglez l'heure, la date, le fuseau horaire et l'heure d'été. L'heure sera réglée automatiquement en fonction d'un signal de chaîne numérique incluant des informations horaires fournies par la station émettrice. Si tel n'est pas le cas, réglez manuellement la date et l'heure.</p> <div style="border: 1px solid black; padding: 10px; margin: 10px 0;"> <p>REMARQUES</p> <ul style="list-style-type: none"> • L'heure du téléviseur est définie par les informations de décalage horaire basées sur le fuseau horaire et l'heure du méridien de Greenwich (GMT), qui sont reçues avec le signal de diffusion, et l'heure est réglée automatiquement par un signal numérique. • Si vous sélectionnez la valeur Décalage pour le Fuseau horaire, vous pouvez modifier l'heure d'une heure en plus ou en moins. • Vous pouvez régler l'option Fuseau horaire sur le mode Auto. </div> <div style="display: flex; align-items: flex-start; margin-top: 10px;"> <table border="1" style="border-collapse: collapse; text-align: left;"> <thead> <tr> <th style="background-color: #f2f2f2;">Fuseau horaire</th> </tr> </thead> <tbody> <tr><td>Magadan, Kamchatka</td></tr> <tr><td>Vladivostok</td></tr> <tr><td>Yakutsk</td></tr> <tr><td>Irkutsk</td></tr> <tr><td>Krasnoyarsk</td></tr> <tr><td>Omsk</td></tr> <tr><td>Yekaterinburg</td></tr> <tr><td>Moscow, Samara</td></tr> <tr><td>Kaliningrad</td></tr> </tbody> </table> <div style="margin-left: 20px;"> <p>Ce tableau répertorie les fuseaux horaires des 9 régions de Russie. Si vous sélectionnez le fuseau horaire d'une de ces régions, l'heure est automatiquement réglée en fonction de la région.</p> <p>Toutefois, même si vous sélectionnez une région, si le décalage horaire local n'est pas fourni par la station émettrice ou si les informations de région ne correspondent pas, vous pouvez sélectionner le Décalage dans le Fuseau horaire afin de définir l'heure correcte.</p> </div> </div>	Fuseau horaire	Magadan, Kamchatka	Vladivostok	Yakutsk	Irkutsk	Krasnoyarsk	Omsk	Yekaterinburg	Moscow, Samara	Kaliningrad
Fuseau horaire											
Magadan, Kamchatka											
Vladivostok											
Yakutsk											
Irkutsk											
Krasnoyarsk											
Omsk											
Yekaterinburg											
Moscow, Samara											
Kaliningrad											

Paramètre	Description
Heure d'arrêt/ Heure de marche	<p>Permet de définir l'heure à laquelle le téléviseur s'éteint ou s'allume automatiquement. Pour utiliser cette fonction, vous devez régler à l'avance l'heure et la date actuelles.</p> <p>REMARQUES</p> <ul style="list-style-type: none"> • Si vous n'appuyez sur aucune touche dans les deux heures après que le téléviseur se soit allumé par la fonction Heure de marche, il se met automatiquement en mode veille. (sauf 22/26/32LK335C, 32/37/42LK455C, 19/22/26/32LV255C, 32/37/42/47LV355C, 32/37/42LK469C, 32/37/42/47LV369C) • La fonction Heure d'arrêt supprime la fonction Heure de marche si vous les réglez à la même heure.
Minuterie d'arrêt	<p>Permet de définir la durée avant l'extinction du téléviseur. Si vous éteignez le téléviseur puis le rallumez, la fonction Minuterie d'arrêt sera désactivée.</p>
Veille automatique (Selon le modèle)	<p>Si vous n'appuyez pas sur un bouton lorsque la fonction de Mise en veille est activée, la TV se met automatiquement en veille.</p> <p>REMARQUES</p> <ul style="list-style-type: none"> • Cette fonction ne marche pas en mode Démo magasin ou lors de la mise à jour du logiciel.

Paramètres VERROU

- L'image présentée peut être différente de votre téléviseur.

- 1 Appuyez sur la touche **Home** pour accéder aux menus principaux.
- 2 Appuyez sur les touches de navigation pour sélectionner **VERROU**, puis appuyez sur **OK**.
- 3 Appuyez sur les touches de navigation pour sélectionner le paramètre ou l'option de votre choix, puis appuyez sur **OK**.
 - Pour revenir au niveau précédent, appuyez sur la touche **BACK**.
- 4 Lorsque vous avez terminé, appuyez sur la touche **EXIT**.

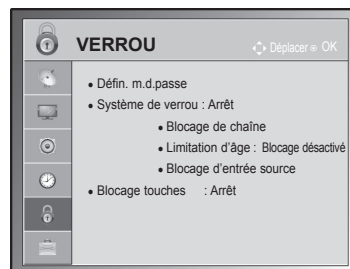

Les paramètres de verrou disponibles sont décrits ci-dessous.

Paramètre	Description
Système de verrou	Active ou désactive le système de verrouillage.
Défin. m.d.passe	Permet de changer le mot de passe à 4 chiffres. Le mot de passe par défaut est "0 0 0 0". Lorsque le pays sélectionné est la France, le mot de passe n'est pas "0 0 0 0", mais "1 2 3 4". Lorsque le pays sélectionné est la France, le mot de passe ne peut pas être défini sur "0 0 0 0". Si vous oubliez votre mot de passe, tapez "0 3 2 5" sur la télécommande.
Blocage de chaîne	Bloque les chaînes diffusant du contenu inapproprié pour les enfants lorsque vous appuyez sur la touche verte. L'icône de verrou apparaît devant les chaînes bloquées. Elles peuvent toujours être sélectionnées, mais l'écran sera vide et le son sera coupé. Pour regarder une chaîne verrouillée, saisissez le mot de passe. Vous pouvez utiliser cette fonction lorsque le Système de verrou est sur Marche .
Limitation d'âge (en mode numérique uniquement)	Cette fonction opère selon les informations émises par la station de diffusion. Par conséquent, si le signal comporte des informations incorrectes, cette fonction est inopérante. Un mot de passe est nécessaire pour pouvoir accéder à ce menu. Ce téléviseur est programmé pour mémoriser l'option réglée en dernier même si vous l'éteignez. Cette fonction empêche les enfants de regarder des émissions de télévision pour adultes, en fonction de la limite d'âge définie. Entrez un mot de passe pour regarder une chaîne bloquée. La classification diffère selon les pays.
Blocage d'entrée source	Permet de bloquer des sources d'entrée. Vous pouvez utiliser cette fonction lorsque le Système de verrou est sur Marche .
Blocage touches	Verrouille ou déverrouille les touches du téléviseur.

Paramètres OPTION

- L'image présentée peut être différente de votre téléviseur.

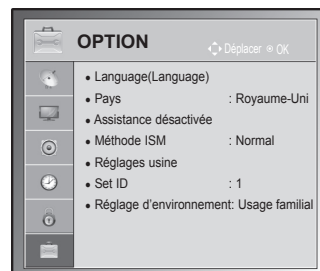

- 1 Appuyez sur la touche **Home** pour accéder aux menus principaux.
- 2 Appuyez sur les touches de navigation pour sélectionner **OPTION**, puis appuyez sur **OK**.
- 3 Appuyez sur les touches de navigation pour sélectionner le paramètre ou l'option de votre choix, puis appuyez sur **OK**.
- Pour revenir au niveau précédent, appuyez sur la touche **BACK**.
- 4 Lorsque vous avez terminé, appuyez sur la touche **EXIT**.

Les réglages principaux disponibles sont décrits ci-après.



Paramètre	Description																
Language	Sélectionnez une langue pour l'affichage ou le son.																
	Option																
	Langue menu	Sélectionnez la langue de votre choix.															
	Langue audio	La fonction Audio vous permet de sélectionner une langue préférée. Si les données audio ne sont pas diffusées dans la langue sélectionnée, elles seront lues dans la langue audio par défaut. Informations à l'écran pour la langue audio															
	<table border="1"> <thead> <tr> <th>Affichage</th> <th>État</th> </tr> </thead> <tbody> <tr> <td>N.A</td> <td>Non disponible</td> </tr> <tr> <td></td> <td>Son MPEG</td> </tr> <tr> <td></td> <td>Son Dolby Digital</td> </tr> <tr> <td></td> <td>Son pour malvoyants</td> </tr> <tr> <td></td> <td>Son pour malentendants</td> </tr> <tr> <td></td> <td>Son Dolby Digital Plus</td> </tr> <tr> <td></td> <td>Son HE-AAC</td> </tr> </tbody> </table>	Affichage	État	N.A	Non disponible		Son MPEG		Son Dolby Digital		Son pour malvoyants		Son pour malentendants		Son Dolby Digital Plus		Son HE-AAC
Affichage	État																
N.A	Non disponible																
	Son MPEG																
	Son Dolby Digital																
	Son pour malvoyants																
	Son pour malentendants																
	Son Dolby Digital Plus																
	Son HE-AAC																
Langue des sous-titres	Utilisez la fonction Sous-titres lorsque deux langues de sous-titres ou plus sont diffusées. Si les données de sous-titres ne sont pas diffusées dans la langue sélectionnée, elles seront affichées dans la langue de sous-titres par défaut. Informations à l'écran pour la langue de sous-titres																
	<table border="1"> <thead> <tr> <th>Affichage</th> <th>État</th> </tr> </thead> <tbody> <tr> <td>N.A</td> <td>Non disponible</td> </tr> <tr> <td></td> <td>Sous-titres du télétexte</td> </tr> <tr> <td></td> <td>Sous-titres pour malentendants</td> </tr> </tbody> </table>	Affichage	État	N.A	Non disponible		Sous-titres du télétexte		Sous-titres pour malentendants								
Affichage	État																
N.A	Non disponible																
	Sous-titres du télétexte																
	Sous-titres pour malentendants																
Langue du texte	En mode numérique, utilisez la fonction Langue du texte lorsque deux langues de texte ou plus sont diffusées. Si les données du télétexte ne sont pas diffusées dans la langue sélectionnée, elles s'afficheront dans la langue du texte par défaut.																



REMARQUES

- Lorsque les langues que vous avez sélectionnées comme langue principale pour la Langue audio, la Langue de sous-titres et la Langue du texte ne sont pas prises en charge, vous pouvez sélectionner une autre langue en second.
- La langue audio ou des sous-titres peut être affichée sous une forme simplifiée de 1 à 3 caractères diffusés par le fournisseur de services.
- Lorsque vous sélectionnez un signal audio supplémentaire (audio pour malentendants ou malvoyants), le téléviseur peut retransmettre une partie du son principal.

Paramètre	Description	
Pays	<p>Sélectionnez le pays souhaité.</p> <div style="border: 1px solid black; padding: 10px;"> <p> REMARQUES</p> <ul style="list-style-type: none"> • Si vous interrompez la configuration du guide d'installation en appuyant sur la touche BACK ou si vous attendez trop longtemps et que l'OSD (affichage à l'écran) disparaît, le guide réapparaîtra chaque fois que vous allumerez le téléviseur jusqu'à ce que vous terminiez la configuration. • Si vous choisissez le mauvais pays, le télétexte risque de ne pas s'afficher correctement à l'écran et des problèmes peuvent survenir durant son fonctionnement. • Il est possible que la fonction CI (Interface commune) ne soit pas opérationnelle selon les conditions de diffusion du pays. • Les touches de contrôle du mode TNT peuvent ne pas fonctionner selon les conditions de diffusion du pays. • Dans les pays où la réglementation concernant la diffusion numérique n'est pas définie, il est possible que certaines fonctions TNT ne soient pas opérationnelles selon les conditions de la diffusion numérique. • La valeur "Royaume-Uni" (UK) pour le pays ne doit être activée qu'au Royaume-Uni. • Si le pays est défini sur "--", les programmes européens de diffusion numérique standard terrestre sont disponibles, mais certaines fonctions TNT risquent de ne pas fonctionner correctement. </div>	
Assistance dés-activée (en mode numérique uniquement)	Option	
	Malentendant	Cette fonction est destinée aux personnes malentendantes.
	Description audio	Cette fonction est destinée aux personnes aveugles. Elle fournit une description audio de la scène en cours dans une émission télévisée, en plus du son de base. Lorsque l'option Description audio est réglée sur Marche , le son de base et la description audio sont fournis uniquement pour les programmes incluant la description audio.
	Volume	Modifie le volume de la description audio.
	Bip	Émet un signal sonore lorsqu'un programme avec description audio est sélectionné.
Méthode ISM (téléviseur plasma uniquement)	Une image figée qui reste affichée à l'écran pendant une période prolongée entraîne l'apparition d'une image fantôme qui reste même lorsque vous changez d'image. Évitez de laisser une image fixe à l'écran pendant une période prolongée.	
	Option	
	Nettoyage Blanc	Cette fonction supprime les images permanentes de l'écran. Remarque : il est possible qu'une image permanente trop forte ne puisse pas être entièrement nettoyée par la fonction Nettoyage Blanc.
	Orbiter	Cette fonction peut contribuer à éviter les images fantômes. Toutefois, il est préférable de ne pas laisser une image fixe à l'écran. Pour éviter une image permanente à l'écran, l'affichage changera toutes les deux minutes.
	Nettoyage Couleur	Le bloc de couleur légèrement déplacé à l'écran et le motif de blanc sont affichés en alternance. Il est difficile de percevoir le phénomène de rémanence d'image pendant que l'image rémanente temporaire est supprimée et que le nettoyage de couleur est actif.

Paramètre	Description				
Voyant lumineux (téléviseur LCD et LCD à LED uniquement)	Permet d'activer ou de désactiver le voyant du téléviseur. Si vous sélectionnez le mode 3D, l'option "Voyant lumineux" est automatiquement désactivée.				
	Option				
	<table border="1"> <tr> <td>Témoin de veille</td> <td>Permet d'activer ou de désactiver le voyant du téléviseur en mode veille.</td> </tr> <tr> <td>Témoin de marche</td> <td>Permet d'activer ou de désactiver le voyant du téléviseur lorsque vous l'allumez.</td> </tr> </table>	Témoin de veille	Permet d'activer ou de désactiver le voyant du téléviseur en mode veille.	Témoin de marche	Permet d'activer ou de désactiver le voyant du téléviseur lorsque vous l'allumez.
Témoin de veille	Permet d'activer ou de désactiver le voyant du téléviseur en mode veille.				
Témoin de marche	Permet d'activer ou de désactiver le voyant du téléviseur lorsque vous l'allumez.				
Data Service (en Irlande uniquement)	Cette fonction vous permet de choisir entre MHEG (télétexte numérique) et Télétexte si les deux sont disponibles simultanément.				
Réglages usine	<p>Cette fonction initialise tous les réglages,</p> <div style="border: 1px solid black; padding: 10px; margin: 10px 0;"> <p> REMARQUE</p> <ul style="list-style-type: none"> • Si vous oubliez votre mot de passe lorsque le Système de verrou est sur Marche, tapez "0 3 2 5" sur la télécommande. </div>				
Set ID	Ajoute un identifiant aux périphériques connectés.				
Réglage d'environnement	La sélection par défaut est " Usage familial ". Nous vous recommandons de régler le téléviseur en mode " Usage familial " afin d'obtenir la meilleure qualité d'image à votre domicile.				
	Option				
	<table border="1"> <tr> <td>Usage familial</td> <td>Sélectionnez cette option pour votre domicile.</td> </tr> <tr> <td>Mode Expo.</td> <td>Sélectionnez cette option pour un magasin.</td> </tr> </table>	Usage familial	Sélectionnez cette option pour votre domicile.	Mode Expo.	Sélectionnez cette option pour un magasin.
	Usage familial	Sélectionnez cette option pour votre domicile.			
Mode Expo.	Sélectionnez cette option pour un magasin.				
<table border="1"> <tr> <td>Mode démo.</td> <td>Choisissez cette option pour afficher des fonctionnalités spéciales du téléviseur. Vous pouvez annuler le mode démo en appuyant sur n'importe quelle touche, sauf les touches Volume et Sourдинe.</td> </tr> </table> <div style="border: 1px solid black; padding: 10px; margin: 10px 0;"> <p> REMARQUE</p> <ul style="list-style-type: none"> • Il n'est pas possible d'utiliser le Mode démo. avec le mode Usage familial. • En Mode Expo., le Mode démo. est automatiquement activé. • Une fois le Mode démo. réglé sur Arrêt dans le Mode Expo., il ne se lance pas et seul l'écran est réinitialisé. • L'écran est réinitialisé automatiquement après 5 minutes en Mode démo. </div>	Mode démo.	Choisissez cette option pour afficher des fonctionnalités spéciales du téléviseur. Vous pouvez annuler le mode démo en appuyant sur n'importe quelle touche, sauf les touches Volume et Sourдинe.			
Mode démo.	Choisissez cette option pour afficher des fonctionnalités spéciales du téléviseur. Vous pouvez annuler le mode démo en appuyant sur n'importe quelle touche, sauf les touches Volume et Sourдинe.				

Paramètres RÉSEAU

(Selon le modèle)

- 1 Appuyez sur la touche **Home** pour accéder aux menus principaux.
- 2 Appuyez sur les touches de navigation pour sélectionner **RÉSEAU**, puis appuyez sur **OK**.
- 3 Appuyez sur les touches de navigation pour sélectionner le paramètre ou l'option de votre choix, puis appuyez sur **OK**.
- Pour revenir au niveau précédent, appuyez sur la touche **BACK**.
- 4 Lorsque vous avez terminé, appuyez sur la touche **EXIT**.

- L'image présentée peut être différente de votre téléviseur.

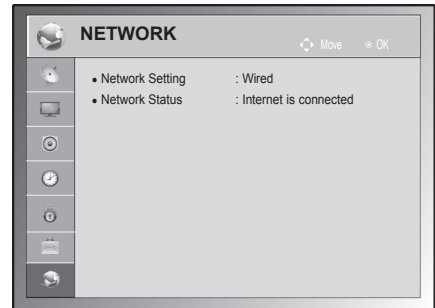

Les paramètres de réseau disponibles sont décrits ci-dessous.

Paramètre	Description
Configuration du réseau	Permet de configurer les paramètres réseau (voir page 53).
Configuration du réseau	Permet d'afficher l'état du réseau (voir page 54).

RACCORDEMENTS

Vous pouvez raccorder divers appareils externes au téléviseur et changer de source d'entrée pour sélectionner un appareil externe. Pour plus d'informations sur le raccordement d'un appareil externe, reportez-vous à son manuel d'utilisation.

Vous pouvez raccorder les appareils externes suivants : récepteurs HD, lecteurs de DVD, magnétoscopes, systèmes audio, périphériques de stockage USB, PC, appareils photo numériques, consoles de jeu, etc.



REMARQUES

- Si vous voulez enregistrer une émission télévisée sur un graveur de DVD ou un magnétoscope, veillez à raccorder le câble d'entrée du signal TV via le graveur ou magnétoscope. Pour plus d'informations sur l'enregistrement, reportez-vous au manuel d'utilisation de l'appareil connecté.
- Le raccordement des appareils externes peut varier selon le modèle.
- Vous pouvez raccorder des appareils externes au téléviseur indépendamment de l'ordre des connecteurs du téléviseur.

Présentation des raccordements

Vous pouvez raccorder différents appareils externes aux ports à l'arrière du téléviseur.

- 1 Repérez sur l'illustration ci-dessous l'appareil externe que vous voulez raccorder.
- 2 Vérifiez le type de connexion de l'appareil externe.
- 3 Allez à la page indiquée pour connaître les détails du raccordement.

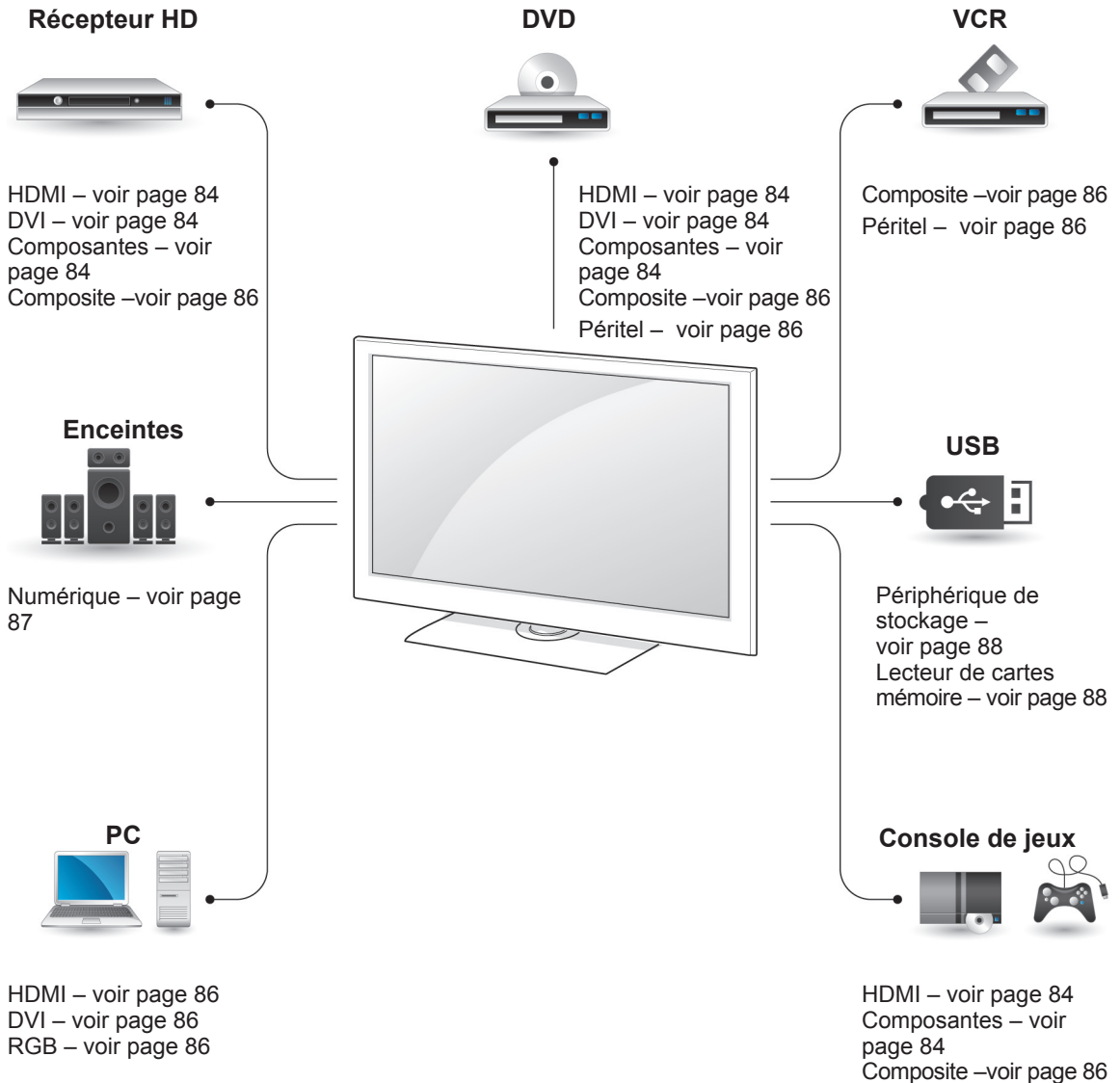

! REMARQUE

- Pour raccorder une console de jeux au téléviseur, utilisez le câble fourni avec la console.

- Cette section relative **aux raccords** présente essentiellement des schémas pour les modèles 50/60PZ55**.
- L'image présentée peut être différente de votre téléviseur.

Raccordement à un récepteur HD, lecteur de DVD ou magnétoscope

Raccordez un récepteur HD, un lecteur de DVD ou un magnétoscope au téléviseur et sélectionnez le mode de source d'entrée approprié.

Connexion HDMI

Transmet les signaux audio et vidéo numériques d'un appareil externe au téléviseur. Raccordez l'appareil externe et le téléviseur à l'aide d'un câble HDMI comme illustré ci-dessous.

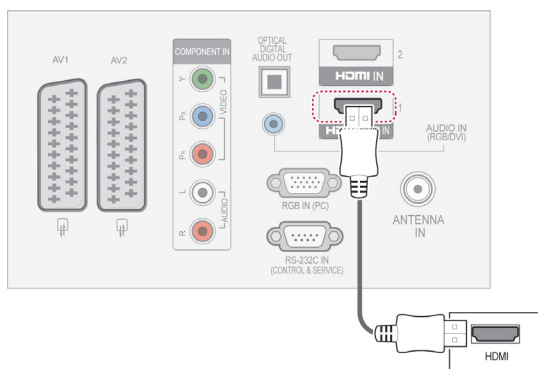

Connexion DVI-HDMI

Transmet le signal vidéo numérique d'un appareil externe au téléviseur. Raccordez l'appareil externe et le téléviseur à l'aide d'un câble DVI-HDMI comme illustré ci-dessous. Pour transmettre le signal audio, raccordez un câble audio.

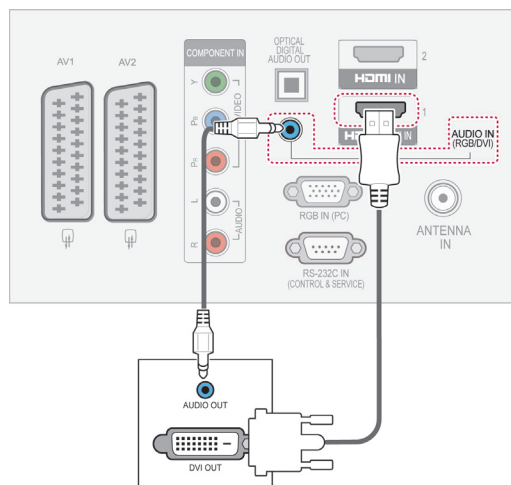

Connexion en composantes

Transmet les signaux audio et vidéo analogiques d'un appareil externe au téléviseur. Raccordez l'appareil externe et le téléviseur à l'aide d'un câble en composantes comme illustré ci-dessous.

REMARQUES

- Si vous utilisez un câble HDMI, le téléviseur peut recevoir des signaux vidéo et audio simultanément.
- Si votre lecteur de DVD ne prend pas en charge le mode HDMI automatique, vous devez régler la résolution de sortie de manière appropriée.
- Vérifiez que votre câble HDMI est un câble HDMI haut débit. Dans le cas contraire, il est possible que l'image tremble ou qu'elle ne s'affiche pas. Utilisez un câble HDMI haut débit.

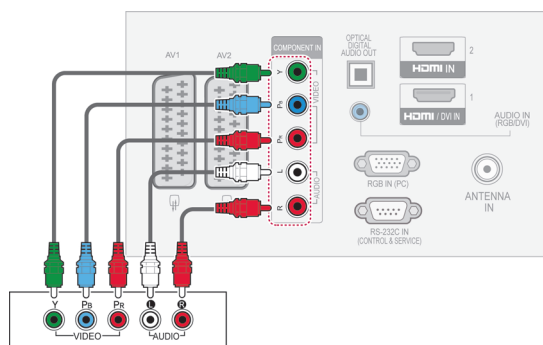

Connexion péritel

Transmet les signaux audio et vidéo d'un appareil externe au téléviseur. Raccordez l'appareil externe et le téléviseur à l'aide d'un câble péritel comme illustré ci-dessous. Pour afficher les images avec balayage progressif, veuillez à utiliser un câble péritel.

(Téléviseur plasma uniquement)

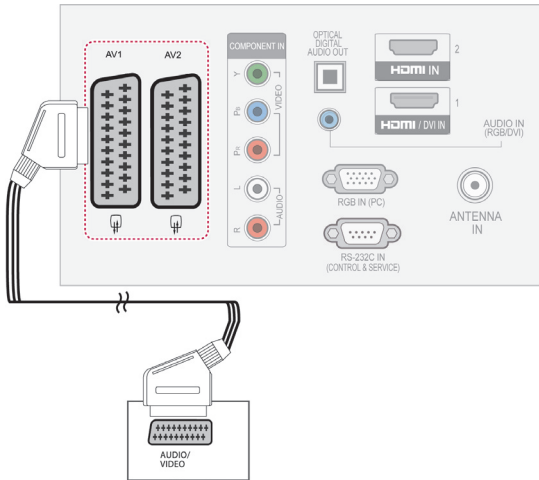

Modèle d'entrée courant \ Type de sortie	AV1 (sortie TV1)	AV2 (sortie moniteur ²)
Téléviseur numérique	X	O
Téléviseur analogique, AV	Téléviseur analogique	O
Composantes, RGB	Téléviseur analogique	X
HDMI	Téléviseur analogique	X

- Sortie TV : retransmet les signaux du téléviseur analogique.
- Sortie moniteur : retransmet l'image affichée à l'écran.

! REMARQUE

- Tout câble péritel utilisé doit être blindé.
- Lorsque vous regardez la télévision numérique en mode 3D, les signaux de sortie du téléviseur/moniteur ne peuvent pas être émis via le câble SCART. (Modèles 3D uniquement)
- Si vous activez le mode 3D alors qu'un enregistrement programmé est effectué sur la télévision numérique, les signaux de sortie du moniteur ne peuvent pas être émis via le câble SCART et l'enregistrement ne peut pas être effectué. (Modèles 3D uniquement)

(téléviseur LCD et LCD à LED uniquement)

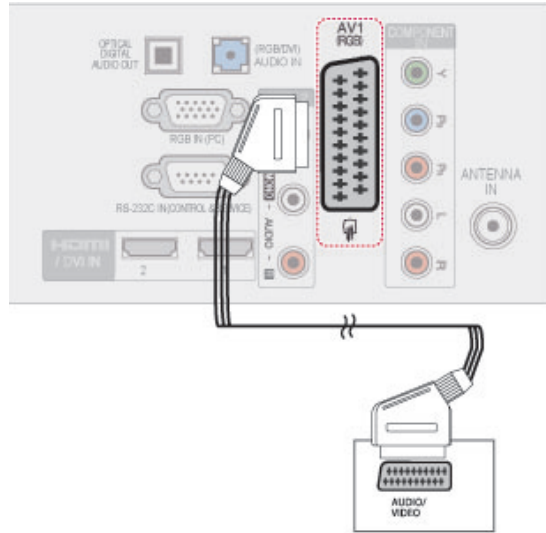

Type de sortie	AV1 (sortie TV1)
Modèle d'entrée courant	
Téléviseur numérique	Téléviseur numérique
Téléviseur analogique, AV	Téléviseur analogique
Composantes, RGB	Téléviseur analogique
HDMI	Téléviseur analogique

1 Sortie TV : Sorties TV analogique ou signaux TV numérique

! REMARQUE

- Tout câble péritel utilisé doit être blindé.
- Lorsque vous regardez la télévision numérique en mode 3D, les signaux de sortie du téléviseur ne peuvent pas être émis via le câble SCART. (Modèles 3D uniquement)

Connexion composite

Transmet les signaux audio et vidéo analogiques d'un appareil externe au téléviseur. Raccordez l'appareil externe et le téléviseur à l'aide d'un câble composite comme illustré ci-dessous.

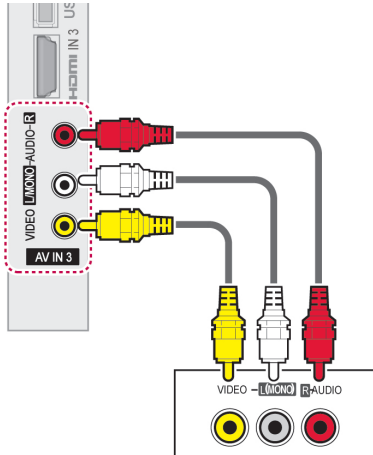

REMARQUE

- Si vous avez un magnétoscope mono, raccordez le câble audio du magnétoscope à la prise **AUDIO L/MONO** du téléviseur.

Raccordement à un ordinateur



REMARQUE

- Pour obtenir la meilleure qualité d'image, il est recommandé de raccorder le téléviseur avec un câble HDMI.

Connexion HDMI

Transmet les signaux audio et vidéo numériques d'un ordinateur au téléviseur. Raccordez l'ordinateur et le téléviseur à l'aide d'un câble HDMI comme illustré ci-dessous.

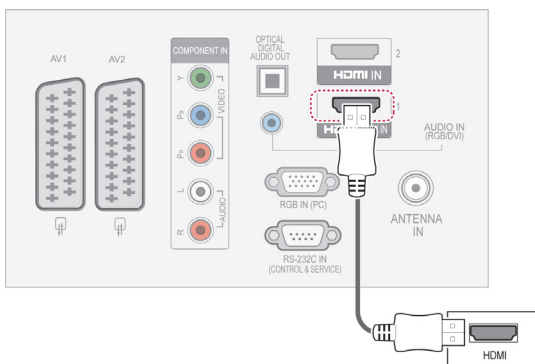

Connexion DVI-HDMI

Transmet le signal vidéo numérique d'un appareil externe au téléviseur. Raccordez l'appareil externe et le téléviseur à l'aide d'un câble DVI-HDMI comme illustré ci-dessous. Pour transmettre le signal audio, raccordez un câble audio.

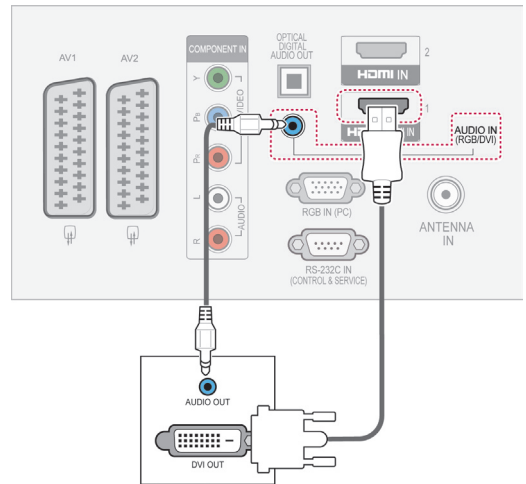

Connexion RGB

Transmet le signal vidéo analogique d'un ordinateur au téléviseur. Raccordez l'ordinateur et le téléviseur à l'aide du câble D-sub 15 broches fourni, comme illustré ci-dessous. Pour transmettre le signal audio, raccordez un câble audio.

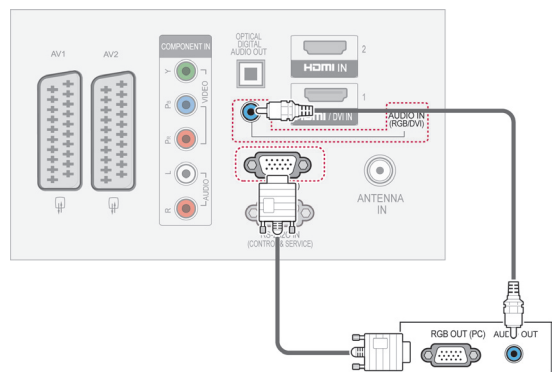

! REMARQUE

- Évitez de laisser une image figée à l'écran pendant une période prolongée ; l'image figée peut laisser une empreinte permanente à l'écran. Si vous en avez la possibilité, utilisez un économiseur d'écran.
- Il peut y avoir des interférences dues aux réglages de résolution, de fréquence verticale, de contraste ou de luminosité du mode PC. Réglez le mode PC sur une autre résolution, modifiez la fréquence de rafraîchissement ou ajustez la luminosité et le contraste dans le menu jusqu'à ce que l'image soit nette. Si la fréquence de rafraîchissement de la carte graphique de l'ordinateur ne peut pas être modifiée, changez de carte graphique ou contactez le fabricant de votre carte.
- Le mode de synchronisation est distinct pour les fréquences horizontale et verticale.
- Nous recommandons d'utiliser la résolution 1920 x 1080, 60 Hz (sauf 42/50PT****, 42/50PW****, 22/26/32LK33**, 19/26/32LV25**, 19/22LV23**), 1024x768, 60 Hz(42/50PT****, 42/50PW**** uniquement) 1360 x 768, 60 Hz(22/26/32LK33**, 19/26/32LV25**, 19/22LV23** uniquement) pour le mode PC, afin d'améliorer la qualité d'image.
- Raccordez le câble de signal du port de sortie du moniteur de l'ordinateur au port RGB (PC) du téléviseur ou le câble de signal du port de sortie HDMI de l'ordinateur au port HDMI IN (ou HDMI/DVI IN) du téléviseur.
- Raccordez le câble audio de l'ordinateur à l'entrée audio du téléviseur. (Les câbles audio ne sont pas fournis avec le téléviseur.)
- Si vous utilisez une carte son, ajustez le son de l'ordinateur de façon appropriée.
- Si la carte graphique de l'ordinateur ne restitue pas simultanément les signaux RVB analogique et numérique, raccordez uniquement la prise RGB ou HDMI IN (ou HDMI/DVI IN) pour afficher la sortie de l'ordinateur sur le téléviseur.
- Selon la carte vidéo, il est possible que le mode DOS ne fonctionne pas si vous utilisez un câble HDMI-DVI.
- Si vous utilisez un câble RGB-PC trop long, des interférences risquent d'apparaître à l'écran. Nous vous recommandons d'utiliser un câble de longueur inférieure à 5 m. Vous obtiendrez ainsi la meilleure qualité d'image.

Raccordement à un système audio

Vous pouvez utiliser un système audio externe plutôt que les haut-parleurs intégrés.

! REMARQUE

- Si vous utilisez un appareil audio externe plutôt que les haut-parleurs intégrés, désactivez les haut-parleurs du téléviseur (voir page 74).

Connexion audio numérique optique

Transmet le signal audio numérique du téléviseur vers un appareil externe. Raccordez l'appareil externe et le téléviseur à l'aide d'un câble audio optique comme illustré ci-dessous.

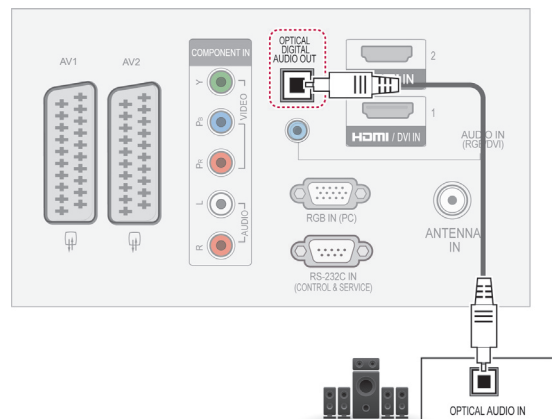

! REMARQUE

- Ne regardez pas à l'intérieur du port de sortie optique. Vous risquez d'abîmer vos yeux si vous regardez directement le faisceau laser.

Raccordement d'un casque

(sauf 42/50PT25**, 50/60PV25**, 42/50PT35**, 50PV35**, 50/60PZ25**, 42/50PW45**, 50/60PZ55**, 42/50PT45**)

Transmet le signal du casque du téléviseur vers un appareil externe. Raccordez l'appareil externe et le téléviseur avec le casque comme illustré ci-dessous.

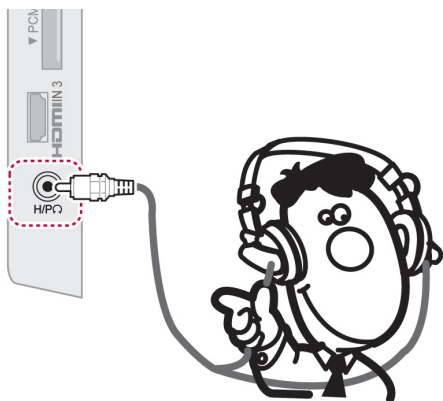

Connexion d'un périphérique USB

Branchez un périphérique USB tel qu'une mémoire flash, un disque dur externe ou un lecteur de carte mémoire USB sur le téléviseur et accédez au menu My media (Mes supports) pour utiliser les différents fichiers multimédias. Reportez-vous aux sections "Connexion d'un périphérique de stockage USB", "Real Data Mapping" on page 55, et voir la section "" on page 56.

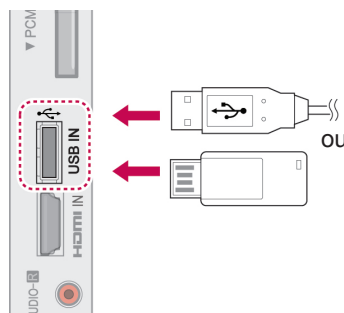

Connexion d'un module CI

Permet de voir des services cryptés (payants) en mode télévision numérique. voir page 38.

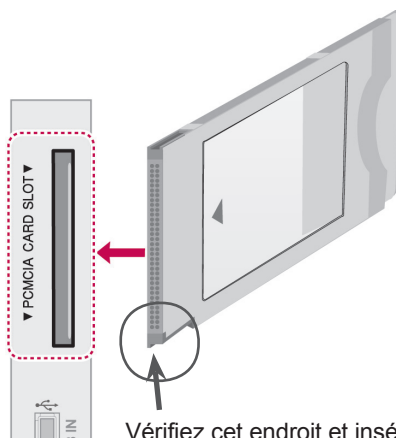

Vérifiez cet endroit et insérez le module CI.



REMARQUE

- Lorsque vous branchez un casque, les options du menu AUDIO sont désactivées.
- Lorsque vous changez de mode AV alors qu'un casque est raccordé, ce changement s'applique à la vidéo mais pas au son.
- La sortie audio numérique optique n'est pas disponible lorsque vous raccordez un casque.
- Impédance du casque : 16 Ω
- Puissance de sortie maximale du casque : 10 mW à 15 mW
- Taille du connecteur femelle de l'écouteur : 0,35 cm



REMARQUE

- Vérifiez que le module CI est inséré dans le bon sens dans le lecteur de carte PCMCIA. Si le module n'est pas inséré correctement, vous risquez d'endommager le téléviseur et le lecteur de carte PCMCIA.

Connexion SIMPLINK

Utilisez la télécommande du téléviseur pour contrôler l'appareil audiovisuel raccordé avec le câble HDMI via HDMI-CEC. Votre téléviseur fonctionne uniquement avec les appareils compatibles HDMI-CEC.

Raccordez une extrémité du câble HDMI à la borne d'entrée HDMI/DVI IN ou HDMI IN à l'arrière du téléviseur et l'autre extrémité à l'appareil SIMPLINK.

La fonction SIMPLINK n'est pas prise en charge avec une sortie externe sans fil.

REMARQUE

- Si l'appareil raccordé ne prend pas en charge HDMI-CEC, la fonction SIMPLINK n'est pas disponible.
- Pour utiliser la fonction SIMPLINK, vous devez utiliser un câble HDMI haut débit avec fonction CEC*. (*CEC : Consumer Electronics Control.)

Activation de la fonction SIMPLINK

- 1 Appuyez sur la touche SIMPLINK pour accéder aux menus SIMPLINK.
- 2 Appuyez sur les touches de navigation pour sélectionner Marche.
- 3 Appuyez sur les touches de navigation pour sélectionner l'un des appareils, puis appuyez sur **OK**.
 - L'image présentée peut être différente de votre téléviseur.

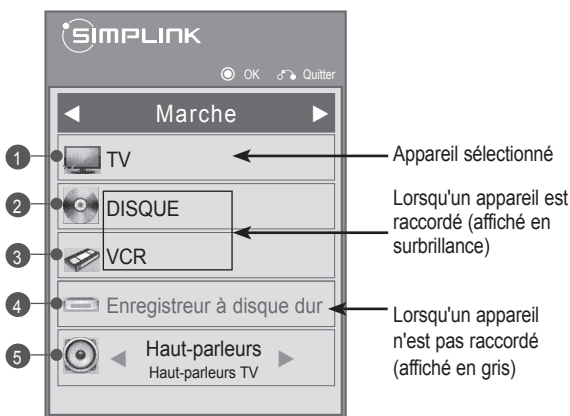

N°	Description
1	Affiche la chaîne de télévision précédemment regardée.
2	Lit le disque. Lorsque plusieurs disques sont disponibles, le nom du disque s'affiche en bas de l'écran.
3	Contrôle le magnétoscope raccordé.
4	Lit les enregistrements sur le disque dur : contrôle les enregistrements stockés sur le disque dur.
5	Sortie audio vers les enceintes d'un home cinéma ou vers le téléviseur : permute la sortie audio entre les enceintes d'un home cinéma et les haut-parleurs du téléviseur.

- Une coche apparaît devant l'appareil sélectionné.
 - Les appareils disponibles s'affichent en surbrillance.
 - Les appareils indisponibles s'affichent en gris.
- 4 Contrôlez l'appareil audiovisuel sélectionné.
 - **Lecture directe** : une fois que vous avez raccordé des appareils audiovisuels au téléviseur, vous pouvez les contrôler directement et lire les contenus sans réglages supplémentaires.
 - **Sélection de l'appareil audiovisuel** : sélectionnez l'un des appareils audiovisuels raccordés au téléviseur.
 - **Lecture du disque** : contrôlez les appareils audiovisuels raccordés en appuyant sur les touches de navigation, OK, ►, ■, ◄ et ►►.
 - **Extinction de tous les appareils** : lorsque vous éteignez le téléviseur, tous les appareils raccordés sont également éteints.
 - **Changement de sortie audio** : vous pouvez commuter facilement la sortie audio.
 - **Synchronisation à l'allumage** : lorsque l'appareil avec fonction SIMPLINK raccordé à la borne HDMI commence la lecture, le téléviseur s'allume automatiquement.

REMARQUE

- Si vous changez de source d'entrée en appuyant sur la touche INPUT, la fonction de progression de l'appareil SIMPLINK s'arrêtera.
- Si vous sélectionnez un appareil doté de la fonction home cinéma, la sortie audio se fait automatiquement sur les enceintes du home cinéma et les haut-parleurs du téléviseur sont désactivés.
- Si un système de home cinéma SIMPLINK raccordé ne lit pas le son émis par le téléviseur, raccordez la borne de sortie DIGITAL AUDIO OUT à l'arrière du téléviseur à la borne d'entrée DIGITAL AUDIO IN à l'arrière de l'appareil SIMPLINK à l'aide d'un câble optique.

TÉLÉTEXTE

- Cette fonction n'est pas disponible dans tous les pays.

Le télétexte est un service de diffusion gratuit proposé par la plupart des chaînes de télévision qui fournit des informations en temps réel sur les actualités, la météo, les émissions télévisées, les cours boursiers et de nombreux autres sujets.

Le décodeur du télétexte de ce téléviseur prend en charge les systèmes Simple, Top et Fastext. Le système Simple (télétexte standard) comprend un certain nombre de pages que vous sélectionnez en entrant directement le numéro de page correspondant. Les systèmes Top et Fastext sont des méthodes plus modernes qui permettent de sélectionner facilement et rapidement des informations de télétexte.

Activation/désactivation

Appuyez sur la touche **TEXT** pour activer le télétexte. La page initiale ou la dernière page consultée s'affiche.

Deux numéros de page, le nom de la chaîne de télévision, la date et l'heure sont affichées sur la ligne d'en-tête de l'écran. Le premier numéro de page indique votre sélection, tandis que le second indique la page actuellement affichée.

Appuyez de nouveau sur la touche **TEXT** pour désactiver le télétexte. Le mode précédent réapparaît.

Télétexte Simple

Sélection d'une page

- 1 Saisissez le numéro de page souhaité sous la forme d'un numéro à trois chiffres à l'aide des touches numérotées. Si, au cours de la sélection, vous vous trompez de numéro, vous devez compléter le numéro à trois chiffres pour pouvoir recommencer et saisir le numéro de page correct.
- 2 La touche **P ^ v** peut être utilisée pour sélectionner la page précédente ou suivante.

Télétexte Top

Le guide d'utilisation affiche quatre champs (rouge, vert, jaune et bleu) au bas de l'écran. Le champ jaune indique le groupe suivant, tandis que le champ bleu indique le bloc suivant.

Sélection d'une page, d'un groupe ou d'un bloc

- 1 La touche bleue vous permet de passer de bloc en bloc.
- 2 Utilisez la touche jaune pour accéder au groupe suivant avec extension automatique au bloc suivant.
- 3 Utilisez la touche verte pour accéder à la page suivante avec extension automatique au groupe suivant.
- 4 Vous pouvez également utiliser la touche **P ^**. La touche rouge vous permet de revenir à la sélection précédente. Vous pouvez également utiliser la touche **P v**.

Sélection directe d'une page

Comme avec le mode télétexte Simple, vous pouvez sélectionner une page en saisissant son numéro à trois chiffres à l'aide des touches numérotées en mode Top.

Télétexte Fastext

Les pages du télétexte sont codées par couleur en bas de l'écran et peuvent être sélectionnées en appuyant sur la touche de couleur correspondante.

Sélection d'une page

- 1 Appuyez sur la touche **T.OPT**, puis utilisez les touches de navigation pour sélectionner le menu . Affichez la page d'index.
- 2 Vous pouvez sélectionner les pages codées par couleur en bas de l'écran en appuyant sur la touche de couleur correspondante.
- 3 Comme avec le mode télétexte Simple, vous pouvez sélectionner une page en saisissant son numéro à trois chiffres à l'aide des touches numérotées en mode Fastext.
- 4 La touche **P ^ v** peut être utilisée pour sélectionner la page précédente ou suivante.

Fonction spéciale de télétexte

3 Appuyez sur la touche bleue. Appuyez sur la touche **T.OPT**, puis utilisez les touches de navigation pour sélectionner le menu **Option texte**.

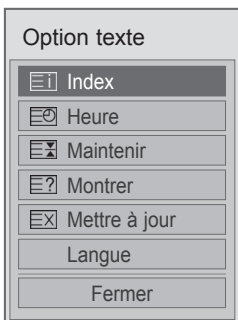

Index

Permet de sélectionner chaque page d'index.

Heure de marche : Arrêt

Lorsque vous regardez un programme télévisé, sélectionnez ce menu pour afficher l'heure en haut à droite de l'écran.

En mode télétexte, appuyez sur cette touche pour sélectionner un numéro de page secondaire. Le numéro de page secondaire est affiché en bas de l'écran. Pour conserver ou changer la page secondaire, appuyez sur les touches rouge/verte, < > ou numérotées.

Maintenir

Arrête le changement de page automatique qui se produit si une page de télétexte se compose de deux pages secondaires ou plus.

Le nombre de pages secondaires et le numéro de la page affichée sont généralement indiqués en dessous de l'heure. Lorsque vous sélectionnez ce menu, le symbole d'arrêt est affiché en haut à gauche de l'écran et le changement de page automatique est inactif.

Montrer

Sélectionnez ce menu pour afficher des informations cachées, telles que des solutions à des énigmes ou puzzles.

Mise à jour auto.

Ce menu affiche l'image du téléviseur à l'écran pendant l'attente d'une nouvelle page de télétexte. L'affichage apparaît en haut à gauche de l'écran. Lorsque la page mise à jour est disponible, l'affichage indique le numéro de page. Sélectionnez de nouveau ce menu pour voir la page de télétexte mise à jour.

Langue(Selon le modèle)

En mode numérique, affichez l'information sur la langue disponible actuellement et vous pouvez alors modifier sur la langue de télétexte voulue.

REMARQUE

- Au Royaume-Uni, dans le mode numérique, la touche **T.OPT** ne fonctionne pas.

TÉLÉTEXTE NUMÉRIQUE

- Cette fonction concerne uniquement le Royaume-Uni et l'Irlande.

Le téléviseur vous donne accès à un service de télétexte numérique qui est nettement amélioré à plusieurs égards, notamment au niveau du texte et des graphiques. Ce télétexte numérique peut accéder aux services de télétexte numérique spéciaux et à des services spécifiques qui diffusent du télétexte numérique.

Télétexte au sein d'un service numérique



- 1 Appuyez sur les touches numérotées ou la touche **P ^ v** pour sélectionner un service numérique qui diffuse du télétexte numérique.
- 2 Suivez les indications du télétexte numérique et passez à l'étape suivante en appuyant sur les touches **TEXT, OK, de navigation, rouge, verte, jaune, bleue, numérotées**, etc.
- 3 Pour changer de service de télétexte numérique, sélectionnez un autre service à l'aide des touches numérotées ou de la touche **P ^ v**.

Télétexte d'un service numérique

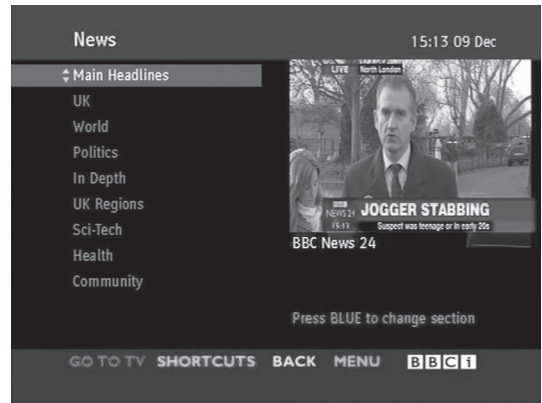

- 1 Appuyez sur les touches numérotées ou la touche **P ^ v** pour sélectionner un certain service qui diffuse du télétexte numérique.
- 2 Appuyez sur la touche **TEXT** ou une touche de couleur pour activer le télétexte.
- 3 Suivez les indications du télétexte numérique et passez à l'étape suivante en appuyant sur les touches **OK, de navigation, rouge, verte, jaune, bleue, numérotées**, etc.
- 4 Appuyez sur la touche **TEXT** ou une touche de couleur pour désactiver le télétexte numérique et revenir au visionnage de la **télévision**.

Certains services vous permettent d'accéder aux services de télétexte en appuyant sur la touche rouge.

ENTRETIEN

Mettez à jour et nettoyez régulièrement votre téléviseur pour conserver des performances optimales et étendre sa durée de vie.

Nettoyage de votre téléviseur



ATTENTION

- Avant toute chose, veillez à couper l'alimentation et à débrancher le cordon d'alimentation et tous les autres câbles.
- Lorsque vous prévoyez de ne pas utiliser le téléviseur pendant une longue période, débranchez le cordon d'alimentation de la prise murale afin d'éviter tout endommagement dû à une étincelle ou une surtension.

Écran et cadre

Pour enlever la poussière ou les saletés, essuyez la surface avec un chiffon doux, propre et sec. Pour enlever une couche de poussière épaisse, essuyez la surface avec un chiffon doux humidifié à l'eau claire ou un détergent doux dilué. Essuyez ensuite immédiatement à l'aide d'un chiffon sec.



ATTENTION

- Ne frottez pas et ne heurtez pas la surface avec vos ongles ou un objet pointu ; vous risqueriez de rayer l'écran et de provoquer des distorsions de l'image.
- N'utilisez pas de produits chimiques, tels que cire, benzène, alcool, diluant, insecticide, bombe aérosol ou lubrifiant, car ils risquent d'endommager la finition de l'écran et de provoquer des décolorations.

Meuble et socle

Pour enlever la poussière ou les saletés, essuyez le meuble avec un chiffon doux, propre et sec. Pour enlever une couche de poussière épaisse, essuyez le meuble avec un chiffon doux humidifié à l'eau claire ou un détergent doux dilué. Essuyez ensuite immédiatement à l'aide d'un chiffon sec.



ATTENTION

- Ne vaporisez pas de liquide sur la surface. Si de l'eau pénètre dans le téléviseur, cela pourrait entraîner un incendie, un choc électrique ou un dysfonctionnement.
- N'utilisez aucun produit chimique, car ils peuvent abîmer la surface.

Cordon d'alimentation

Retirez régulièrement la poussière ou les saletés accumulées sur le cordon d'alimentation.

Prévention du phénomène de rémanence de l'image sur l'écran du téléviseur

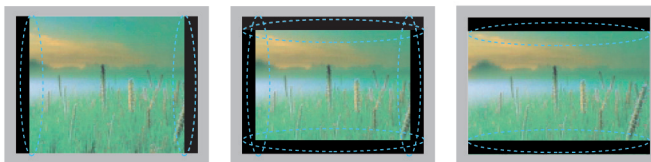

- Si une image fixe reste affichée longtemps sur l'écran du téléviseur, elle y restera imprimée et dégradera l'écran de façon permanente. C'est ce que l'on appelle le phénomène de "rémanence de l'image", lequel n'est pas couvert par la garantie.
- Si le format de l'image du téléviseur reste sur 4:3 pendant une longue période, le phénomène de rémanence de l'image peut se produire sur les bords de l'écran.
- Pour éviter le phénomène de rémanence de l'image, ne laissez pas une image fixe affichée sur l'écran du téléviseur pendant une période prolongée (deux heures ou plus s'agissant d'un téléviseur LCD, une heure ou plus pour un téléviseur plasma).

DÉPANNAGE

Généralités

Problème	Résolution
Impossible de contrôler le téléviseur avec la télécommande.	<ul style="list-style-type: none"> • Vérifiez le capteur de la télécommande sur le téléviseur et refaites une tentative. • Assurez-vous qu'il n'y a pas d'obstacle entre le téléviseur et la télécommande. • Assurez-vous que les piles ne sont pas épuisées et qu'elles sont correctement insérées (+ avec ⊕, - avec ⊖). • Vérifiez si le mode de source d'entrée approprié, tel que téléviseur ou magnétoscope, est réglé pour l'utilisation de la télécommande.
L'image ne s'affiche pas et aucun son ne sort.	<ul style="list-style-type: none"> • Vérifiez que le téléviseur est allumé. • Assurez-vous que le cordon d'alimentation est raccordé à une prise murale. • Vérifiez si la prise murale ne présente pas un problème en branchant un autre appareil.
L'image apparaît lentement à l'allumage du téléviseur.	<ul style="list-style-type: none"> • L'image est désactivée pendant le processus de démarrage. Cela est normal. Si aucune image n'apparaît après quelques minutes, débranchez le téléviseur pendant 30 secondes puis réessayez. Si l'image n'apparaît toujours pas, contactez le centre de service après-vente agréé dans votre région.
Impossible de raccorder des appareils externes.	<ul style="list-style-type: none"> • Reportez-vous à la section "Présentation des raccordements" (voir page 83) pour raccorder un appareil externe.
Le téléviseur s'éteint soudainement.	<ul style="list-style-type: none"> • Vérifiez les réglages relatifs au contrôle de l'alimentation. Il est possible que l'alimentation soit interrompue. • Vérifiez si la fonction d'arrêt automatique est activée dans les réglages Heure. Reportez-vous à la section "Minuterie d'arrêt" (voir page 77). • S'il n'y a pas de signal alors que le téléviseur est allumé, il s'éteint automatiquement après 15 minutes d'inactivité. (sauf 22/26/32LK335C, 32/37/42LK455C, 19/22/26/32LV255C, 32/37/42/47LV355C, 32/37/42LK469C, 32/37/42/47LV369C)

Audio

Problème	Résolution
Aucun son n'est émis alors que l'image s'affiche.	<ul style="list-style-type: none"> • Appuyez sur la touche  + ou -. • Assurez-vous que le son n'est pas mis en sourdine en appuyant sur la touche MUTE. • Changez de chaîne. Il peut y avoir un problème de diffusion. • Assurez-vous que les câbles audio sont correctement raccordés.
L'un des haut-parleurs produit du bruit ou aucun son.	<ul style="list-style-type: none"> • Un changement d'humidité ou de température ambiante peut provoquer l'apparition d'un son inhabituel à l'allumage ou l'extinction du téléviseur. • Cela n'indique pas un problème avec votre téléviseur.

Vidéo

Problème	Résolution
L'image s'affiche en noir et blanc ou les couleurs sont de mauvaise qualité.	<ul style="list-style-type: none"> • Réglez les couleurs dans le menu IMAGE (voir page 67). • Laissez une distance suffisante entre le téléviseur et d'autres appareils électroniques. • Changez de chaîne. Il peut y avoir un problème de diffusion.
Des barres horizontales ou verticales apparaissent ou l'image est floue.	<ul style="list-style-type: none"> • Vérifiez qu'il n'y a pas d'interférences à proximité, par exemple dues à un appareil électrique.
Des lignes ou des traînées apparaissent à l'image.	<ul style="list-style-type: none"> • Vérifiez l'antenne ou orientez-la dans la bonne direction.
Des images rémanentes (fantômes) apparaissent à l'extinction du téléviseur.	<ul style="list-style-type: none"> • Il est possible que des pixels aient été endommagés à la suite de l'affichage d'une image fixe pendant une longue période (rémanence d'image). Utilisez un économiseur d'écran pour éviter que des pixels ne soient endommagés.
Le téléviseur est allumé, mais l'écran est extrêmement sombre.	<ul style="list-style-type: none"> • Réglez la luminosité et le contraste dans le menu IMAGE (voir page 67).
L'indication "Pas de signal" apparaît à l'écran.	<ul style="list-style-type: none"> • Assurez-vous que le câble de signal est correctement raccordé entre le téléviseur et l'appareil externe. • Vérifiez la source d'entrée sélectionnée en appuyant sur la touche INPUT.
Des points noirs apparaissent à l'écran.	<ul style="list-style-type: none"> • Plusieurs pixels (rouge, vert, blanc ou noir), imputables aux caractéristiques du moniteur, sont susceptibles d'apparaître à l'écran. Cela est normal.
L'image est décalée.	<ul style="list-style-type: none"> • Réglez la position dans le menu IMAGE (voir page 67). • Assurez-vous que la fréquence et la résolution de la carte vidéo sont prises en charge. Si la fréquence est en dehors de la portée, réglez la résolution recommandée en utilisant les paramètres d'affichage de l'appareil externe.
De fines lignes apparaissent à l'arrière-plan de l'écran.	<ul style="list-style-type: none"> • Vérifiez le branchement du câble vidéo.
Du bruit horizontal apparaît ou les caractères sont flous.	<ul style="list-style-type: none"> • Réglez la phase dans le menu IMAGE. Reportez-vous à la section "Paramètres IMAGE" (voir page 67).
La réception de certaines chaînes est mauvaise.	<ul style="list-style-type: none"> • Changez de chaîne. Il peut y avoir un problème de diffusion. • Le signal de la chaîne est peut-être faible. Orientez l'antenne dans la direction appropriée. • Vérifiez qu'il n'y a pas d'interférences à proximité, par exemple dues à un appareil électrique.

SPÉCIFICATIONS

MODÈLES		42PT25**	50PT25**
Dimensions (L x H x P)	Avec socle	987,6 mm x 662,8 mm x 230,5 mm	1171,9 mm x 770,9 mm x 289,8 mm
	Sans socle	987,6 mm x 608,9 mm x 52,5 mm	1171,9 mm x 712,2 mm x 52,5 mm
Poids	Avec socle	21,4 kg	29,5 kg
	Sans socle	19,9 kg	27,2 kg
MODÈLES		50PV25**	60PV25**
Dimensions (L x H x P)	Avec socle	1171,9 mm x 770,9 mm x 289,8 mm	1390,8 mm x 905,2 mm x 334,7 mm
	Sans socle	1171,9 mm x 712,2 mm x 52,5 mm	1390,8 mm x 835,5 mm x 52,5 mm
Poids	Avec socle	29,8 kg	42,6 kg
	Sans socle	27,5 kg	38,5 kg
MODÈLES		42PT35**	50PT35**
Dimensions (L x H x P)	Avec socle	991,8 mm x 667,0 mm x 230,5 mm	1176,1 mm x 774,7 mm x 289,8 mm
	Sans socle	991,8 mm x 613,8 mm x 52,5 mm	1176,1 mm x 716,5 mm x 52,5 mm
Poids	Avec socle	21,5 kg	29,6 kg
	Sans socle	20,0 kg	27,3 kg
MODÈLES		50PV35**	
Dimensions (L x H x P)	Avec socle	1176,1 mm x 774,7 mm x 289,8 mm	
	Sans socle	1176,1 mm x 716,5 mm x 52,5 mm	
Poids	Avec socle	29,9 kg	
	Sans socle	27,6 kg	
Taille du module CI (largeur x hauteur x profondeur)		100,0 mm x 55,0 mm x 5,0 mm	

Les spécifications du produit indiquées ci-dessus peuvent être modifiées sans préavis à des fins d'amélioration des fonctions du produit.

Reportez-vous à l'étiquette apposée sur le téléviseur pour connaître l'alimentation et la consommation électriques.

MODÈLES		50PZ25**	60PZ25**
Dimensions (L x H x P)	Avec socle	1171,9 mm x 770,9 mm x 289,8 mm	1390,8 mm x 905,2 mm x 334,7 mm
	Sans socle	1171,9 mm x 712,2 mm x 52,5 mm	1390,8 mm x 835,5 mm x 52,5 mm
Poids	Avec socle	29,8 kg	42,6 kg
	Sans socle	27,5 kg	38,5 kg
MODÈLES		42PW45**	50PW45**
Dimensions (L x H x P)	Avec socle	984,0 mm x 662,7 mm x 230,5 mm	1168,7 mm x 768,3 mm x 289,7 mm
	Sans socle	984,0 mm x 608,9 mm x 52,5 mm	1168,7 mm x 712,2 mm x 52,5 mm
Poids	Avec socle	21,5 kg	29,5 kg
	Sans socle	20,0 kg	27,2 kg
MODÈLES		50PZ55**	60PZ55**
Dimensions (L x H x P)	Avec socle	1172,3 mm x 770,9 mm x 289,8 mm	1391,1 mm x 905,2 mm x 334,7 mm
	Sans socle	1172,3 mm x 712,2 mm x 52,5 mm	1391,1 mm x 835,5 mm x 52,5 mm
Poids	Avec socle	29,8 kg	42,6 kg
	Sans socle	27,5 kg	38,5 kg
MODÈLES		42PT45**	50PT45**
Dimensions (L x H x P)	Avec socle	984,0 mm x 662,7 mm x 230,5 mm	1168,7 mm x 768,3 mm x 289,7 mm
	Sans socle	984,0 mm x 608,9 mm x 52,5 mm	1168,7 mm x 712,2 mm x 52,5 mm
Poids	Avec socle	21,5 Kg	29,5 Kg
	Sans socle	20,0 Kg	27,2 Kg
Taille du module CI (largeur x hauteur x profondeur)		100,0 mm x 55,0 mm x 5,0 mm	

Les spécifications du produit indiquées ci-dessus peuvent être modifiées sans préavis à des fins d'amélioration des fonctions du produit.

Reportez-vous à l'étiquette apposée sur le téléviseur pour connaître l'alimentation et la consommation électriques.

MODÈLES		22LK33**	26LK33**
Dimensions (L x H x P)	Avec socle	526,0 mm x 377,0 mm x 165,0 mm	663,0 mm x 484,0 mm x 207,0 mm
	Sans socle	526,0 mm x 331,0 mm x 65,0 mm	663,0 mm x 423,0 mm x 79,9 mm
Poids	Avec socle	4,3 kg	7,6 kg
	Sans socle	4,0 kg	6,5 kg
Alimentation		CA 100-240 V~, 50/60 Hz	CA 100-240 V~, 50/60 Hz
Consommation d'énergie		55 W	100 W
MODÈLES		32LK33**	32LK43**
Dimensions (L x H x P)	Avec socle	800,0 mm x 565,0 mm x 207,0 mm	799,0 mm x 555,0 mm x 207,0 mm
	Sans socle	800,0 mm x 509,0 mm x 73,8 mm	799,0 mm x 506,0 mm x 73,5 mm
Poids	Avec socle	9,6 kg	9,4 kg
	Sans socle	8,6 kg	8,4 kg
Alimentation		CA 100-240 V~, 50/60 Hz	CA 100-240 V~, 50/60 Hz
Consommation d'énergie		120 W	120 W
MODÈLES		37LK43**	42LK43**
Dimensions (L x H x P)	Avec socle	916,0 mm x 625,0 mm x 261,0 mm	1023,0 mm x 685,0 mm x 261,0 mm
	Sans socle	916,0 mm x 575,0 mm x 77,4 mm	1023,0 mm x 635,0 mm x 76,6 mm
Poids	Avec socle	12,5 kg	15,1 kg
	Sans socle	10,8 kg	13,5 kg
Alimentation		CA 100-240 V~, 50/60 Hz	CA 100-240 V~, 50/60 Hz
Consommation d'énergie		160 W	180 W
Taille du module CI (largeur x hauteur x profondeur)		100,0 mm x 55,0 mm x 5,0 mm	

Les spécifications du produit indiquées ci-dessus peuvent être modifiées sans préavis à des fins d'amélioration des fonctions du produit.

MODÈLES		32LK45**	37LK45**
		32LK450-ZB / 32LK450A-ZB 32LK450N-ZB / 32LK450U-ZB 32LK451-ZA / 32LK455C-ZB 32LK450-ZH / 32LK450A-ZH 32LK450U-ZH / 32LK450N-ZH 32LK451-ZG / 32LK455-ZA	37LK450-ZB / 37LK450A-ZB 37LK450N-ZB / 37LK450U-ZB 37LK451-ZA / 37LK455C-ZB 37LK450-ZH / 37LK450A-ZH 37LK450U-ZH / 37LK450N-ZH 37LK451-ZG / 37LK455-ZA
Dimensions (L x H x P)	Avec socle	795,0 mm x 568,0 mm x 207,0 mm	913,0 mm x 639,0 mm x 265,0 mm
	Sans socle	795,0 mm x 504,0 mm x 73,5 mm	913,0 mm x 571,0 mm x 77,4 mm
Poids	Avec socle	9,6 kg	12,8 kg
	Sans socle	8,5 kg	11,1 kg
Alimentation		CA 100-240 V~, 50/60 Hz	CA 100-240 V~, 50/60 Hz
Consommation d'énergie		120 W	160 W
MODÈLES		42LK45**	32LK53**
		42LK450-ZB / 42LK450A-ZB 42LK450N-ZB / 42LK450U-ZB 42LK451-ZA / 42LK455C-ZB 42LK450-ZH / 42LK450A-ZH 42LK450U-ZH / 42LK450N-ZH 42LK451-ZG / 42LK455-ZA	32LK530-ZC / 32LK530N-ZC 32LK530A-ZC / 32LK530U-ZC 32LK530T-ZC
Dimensions (L x H x P)	Avec socle	1019,0 mm x 698,0 mm x 265,0 mm	797,0 mm x 555,0 mm x 207,0 mm
	Sans socle	1019,0 mm x 631,0 mm x 76,5 mm	797,0 mm x 495,0 mm x 73,8 mm
Poids	Avec socle	15,1 kg	9,8 kg
	Sans socle	13,4 kg	8,7 kg
Alimentation		CA 100-240 V~, 50/60 Hz	CA 100-240 V~, 50/60 Hz
Consommation d'énergie		180 W	140 W
MODÈLES		42LK53**	47LK53**
		42LK530-ZC / 42LK530N-ZC 42LK530A-ZC / 42LK530U-ZC 42LK530T-ZC	47LK530-ZC / 47LK530N-ZC 47LK530A-ZC / 47LK530U-ZC 47LK530T-ZC
Dimensions (L x H x P)	Avec socle	1024,0 mm x 685,0 mm x 261,0 mm	1137,0 mm x 758,0 mm x 270,0 mm
	Sans socle	1024,0 mm x 621,0 mm x 76,8 mm	1137,0 mm x 685,0 mm x 76,8 mm
Poids	Avec socle	15,5 kg	20,3 kg
	Sans socle	13,9 kg	18,3 kg
Alimentation		CA 100-240 V~, 50/60 Hz	CA 100-240 V~, 50/60 Hz
Consommation d'énergie		200 W	250 W
MODÈLES		47LK95**	
		47LK950-ZA / 47LK950N-ZA 47LK950A-ZA / 47LK950U-ZA	
Dimensions (L x H x P)	Avec socle	1137,0 mm x 758,0 mm x 270,0 mm	
	Sans socle	1137,0 mm x 685,0 mm x 76,8 mm	
Poids	Avec socle	20,3 kg	
	Sans socle	18,3 kg	
Alimentation		CA 100-240 V~, 50/60 Hz	
Consommation d'énergie		250 W	
Taille du module CI (largeur x hauteur x profondeur)		100,0 mm x 55,0 mm x 5,0 mm	

Les spécifications du produit indiquées ci-dessus peuvent être modifiées sans préavis à des fins d'amélioration des fonctions du produit.

MODÈLES		32LK55**	42LK55**
Dimensions (L x H x P)	Avec socle	795,0 mm x 568,0 mm x 207,0 mm	1019,0 mm x 698,0 mm x 265,0 mm
	Sans socle	795,0 mm x 504,0 mm x 73,5 mm	1019,0 mm x 631,0 mm x 76,5 mm
Poids	Avec socle	9,2 kg	15,1 kg
	Sans socle	8,1 kg	13,4 kg
Alimentation		CA 100-240 V~, 50/60 Hz	CA 100-240 V~, 50/60 Hz
Consommation d'énergie		140 W	190 W
MODÈLES		19LV25**	22LV25**
Dimensions (L x H x P)	Avec socle	455,2 mm x 354,5 mm x 150,7 mm	526,0 mm x 395,0 mm x 150,7 mm
	Sans socle	455,2 mm x 313,1 mm x 40,9 mm	526,0 mm x 352,0 mm x 40,9 mm
Poids	Avec socle	2,8 kg	3,4 kg
	Sans socle	2,5 kg	3,2 kg
Alimentation		CC 24 V, 1,4 A, 38 W Adaptateur CA/CC : 24 V $\overline{\text{---}}$, 2,5 A / CA 100-240 V~ 50/60 Hz	CC 24 V, 1,7 A, 40 W Adaptateur CA/CC : 24 V $\overline{\text{---}}$, 2,5 A / CA 100-240 V~ 50/60 Hz
MODÈLES		26LV25**	
Dimensions (L x H x P)	Avec socle	635,6 mm x 475,0 mm x 178,0 mm	
	Sans socle	635,6 mm x 413,5 mm x 40,9 mm	
Poids	Avec socle	5,6 kg	
	Sans socle	5,0 kg	
Alimentation		CC 24 V, 1,8 A, 50 W Adaptateur CA/CC : 24 V $\overline{\text{---}}$, 2,5 A / CA 100-240 V~ 50/60 Hz	
MODÈLES		32LV25**	
Dimensions (L x H x P)	Avec socle	777,0 mm x 552,0 mm x 234,0 mm	
	Sans socle	777,0 mm x 501,0 mm x 35,4 mm	
Poids	Avec socle	11,9 kg	
	Sans socle	10,7 kg	
Alimentation		CA 100-240 V~, 50/60 Hz	
Consommation d'énergie		70 W	
Taille du module CI (largeur x hauteur x profondeur)		100,0 mm x 55,0 mm x 5,0 mm	

Les spécifications du produit indiquées ci-dessus peuvent être modifiées sans préavis à des fins d'amélioration des fonctions du produit.

MODÈLES		32LV35**	37LV35**
Dimensions (L x H x P)	Avec socle	764,0 mm x 545,0 mm x 240,0 mm	888,0 mm x 614,0 mm x 240,0 mm
	Sans socle	764,0 mm x 484,0 mm x 35,4 mm	888,0 mm x 553,0 mm x 35,4 mm
Poids	Avec socle	11,4 kg	13,5 kg
	Sans socle	9,6 kg	11,7 kg
Alimentation		CA 100-240 V~, 50/60 Hz	CA 100-240 V~, 50/60 Hz
Consommation d'énergie		80 W	100 W
MODÈLES		40LV35**	42LV35**
Dimensions (L x H x P)	Avec socle	1228,0 mm x 836,5 mm x 364,0 mm	998,0 mm x 684,0 mm x 256,0 mm
	Sans socle	1228,0 mm x 795,1 mm x 78,9 mm	998,0 mm x 615,0 mm x 30,4 mm
Poids	Avec socle	37,3 kg	15,5 kg
	Sans socle	34,3 kg	13,3 kg
Alimentation		CA 100-240 V~, 50/60 Hz	CA 100-240 V~, 50/60 Hz
Consommation d'énergie		100 W	110 W
MODÈLES		47LV35**	
Dimensions (L x H x P)	Avec socle	1108,0 mm x 746,0 mm x 256,0 mm	
	Sans socle	1108,0 mm x 677,0 mm x 30,4 mm	
Poids	Avec socle	20,9 kg	
	Sans socle	18,7 kg	
Alimentation		CA 100-240 V~, 50/60 Hz	
Consommation d'énergie		140 W	
Taille du module CI (largeur x hauteur x profondeur)		100,0 mm x 55,0 mm x 5,0 mm	

Les spécifications du produit indiquées ci-dessus peuvent être modifiées sans préavis à des fins d'amélioration des fonctions du produit.

MODÈLES		32LV34**	42LV34**
Dimensions (L x H x P)	Avec socle	768,0 mm x 555,0 mm x 240,0 mm	1000,0 mm x 694,0 mm x 257,0 mm
	Sans socle	768,0 mm x 492,0 mm x 45,0 mm	1000,0 mm x 623,0 mm x 43,0 mm
Poids	Avec socle	11,0 kg	14,8 kg
	Sans socle	9,3 kg	12,4 kg
Alimentation		CA 100-240 V~, 50/60 Hz	CA 100-240 V~, 50/60 Hz
Consommation d'énergie		80 W	110 W
MODÈLES		32LV45**	37LV45**
Dimensions (L x H x P)	Avec socle	772,0 mm x 549,0 mm x 240,0 mm	893,0 mm x 618,0 mm x 240,0 mm
	Sans socle	772,0 mm x 490,0 mm x 34,9 mm	893,0 mm x 558,0 mm x 34,9 mm
Poids	Avec socle	10,9 kg	12,4 kg
	Sans socle	9,1 kg	10,6 kg
Alimentation		CA 100-240 V~, 50/60 Hz	CA 100-240 V~, 50/60 Hz
Consommation d'énergie		100 W	110 W
MODÈLES		42LV45**	47LV45**
Dimensions (L x H x P)	Avec socle	1005,0 mm x 688,0 mm x 256,0 mm	1115,0 mm x 750,0 mm x 256,0 mm
	Sans socle	1005,0 mm x 621,0 mm x 29,9 mm	1115,0 mm x 683,0 mm x 29,9 mm
Poids	Avec socle	15,2 kg	20,7 kg
	Sans socle	13,0 kg	18,5 kg
Alimentation		CA 100-240 V~, 50/60 Hz	CA 100-240 V~, 50/60 Hz
Consommation d'énergie		120 W	140 W
Taille du module CI (largeur x hauteur x profondeur)		100,0 mm x 55,0 mm x 5,0 mm	

Les spécifications du produit indiquées ci-dessus peuvent être modifiées sans préavis à des fins d'amélioration des fonctions du produit.

MODÈLES		32LW45**	
		32LW4500-ZB / 32LW450N-ZB 32LW450A-ZB / 32LW450U-ZB 32LW451C-ZB	
Dimensions (L x H x P)	Avec socle	772,0 mm x 551,0 mm x 240,0 mm	
	Sans socle	772,0 mm x 490,0 mm x 34,9 mm	
Poids	Avec socle	11,4 kg	
	Sans socle	9,1 kg	
Alimentation		CA 100-240 V~, 50/60 Hz	
Consommation d'énergie		100 W	
MODÈLES		42LW45**	47LW45**
		42LW4500-ZB / 42LW450N-ZB 42LW450A-ZB / 42LW450U-ZB 42LW451C-ZB	47LW4500-ZB / 47LW450N-ZB 47LW450A-ZB / 47LW450U-ZB 47LW451C-ZB
Dimensions (L x H x P)	Avec socle	1005,0 mm x 686,0 mm x 255,0 mm	1115,0 mm x 748,0 mm x 255,0 mm
	Sans socle	1005,0 mm x 621,0 mm x 29,9 mm	1115,0 mm x 683,0 mm x 29,9 mm
Poids	Avec socle	15,9 kg	21,4 kg
	Sans socle	13,0 kg	18,5 kg
Alimentation		CA 100-240 V~, 50/60 Hz	CA 100-240 V~, 50/60 Hz
Consommation d'énergie		120 W	140 W
MODÈLES		55LW45**	
		55LW4500-ZB / 55LW450N-ZB 55LW450A-ZB / 55LW450U-ZB 55LW451C-ZB	
Dimensions (L x H x P)	Avec socle	1293,0 mm x 851,0 mm x 341,0 mm	
	Sans socle	1293,0 mm x 785,0 mm x 29,9 mm	
Poids	Avec socle	27,0 kg	
	Sans socle	22,0 kg	
Alimentation		CA 100-240 V~, 50/60 Hz	
Consommation d'énergie		160 W	
MODÈLES		42LW54**	47LW54**
		42LW5400-ZA / 42LW540N-ZA 42LW540A-ZA / 42LW540U-ZA	47LW5400-ZA / 47LW540N-ZA 47LW540A-ZA / 47LW540U-ZA
Dimensions (L x H x P)	Avec socle	977,0 mm x 648,0 mm x 268,0 mm	1089,0 mm x 711,0 mm x 268,0 mm
	Sans socle	977,0 mm x 584,0 mm x 37,1 mm	1089,0 mm x 647,0 mm x 37,1 mm
Poids	Avec socle	16,6 kg	21,9 kg
	Sans socle	12,4 kg	17,7 kg
Alimentation		CA 100-240 V~ 50 / 60 Hz	CA 100-240 V~ 50 / 60 Hz
Consommation d'énergie		130 W	140 W
Taille du module CI (largeur x hauteur x profondeur)		100,0 mm x 55,0 mm x 5,0 mm	

Les spécifications du produit indiquées ci-dessus peuvent être modifiées sans préavis à des fins d'amélioration des fonctions du produit.

MODÈLES		22LV55**	26LV55**
Dimensions (L x H x P)	Avec socle	530,0 mm x 388,0 mm x 151,0 mm	640,0 mm x 474,0 mm x 178,0 mm
	Sans socle	530,0 mm x 340,0 mm x 31,3 mm	640,0 mm x 405,0 mm x 31,0 mm
Poids	Avec socle	3,2 kg	5,05 kg
	Sans socle	2,8 kg	4,4 kg
Alimentation		CC 24 V, 1,7 A, 40 W Adaptateur CA/CC : 24 V $\overline{\text{---}}$, 2,5 A / CA 100-240 V~ 50/60 Hz	CC 24 V, 2,1 A, 60 W Adaptateur CA/CC : 24 V $\overline{\text{---}}$, 2,5 A / CA 100-240 V~ 50/60 Hz
MODÈLES		19LV23**	22LV23**
Dimensions (L x H x P)	Avec socle	471,2 mm x 365,9 mm x 155,4 mm	542,9 mm x 407,1 mm x 155,4 mm
	Sans socle	471,2 mm x 315,5 mm x 34,4 mm	542,9 mm x 357,6 mm x 34,4 mm
Poids	Avec socle	3,4 kg	4,2 kg
	Sans socle	3,2 kg	3,9 kg
Alimentation		CC 24 V, 1,4 A, 38 W Adaptateur CA/CC : 24 V $\overline{\text{---}}$, 2,5 A / CA 100-240 V~ 50/60 Hz	CC 24 V, 1,7 A, 40 W Adaptateur CA/CC : 24 V $\overline{\text{---}}$, 2,5 A / CA 100-240 V~ 50/60 Hz
MODÈLES		32LK46**	37LK46**
Dimensions (L x H x P)	Avec socle	795,0 mm x 568,0 mm x 207,0 mm	913,0 mm x 639,0 mm x 265,0 mm
	Sans socle	795,0 mm x 504,0 mm x 73,5 mm	913,0 mm x 571,0 mm x 77,4 mm
Poids	Avec socle	9,6 kg	12,8 kg
	Sans socle	8,5 kg	11,1 kg
Alimentation		CA 100-240 V~ 50 / 60 Hz	CA 100-240 V~ 50 / 60 Hz
Consommation d'énergie		120 W	160 W
MODÈLES		42LK46**	
Dimensions (L x H x P)	Avec socle	1019,0 mm x 698,0 mm x 265,0 mm	
	Sans socle	1019,0 mm x 631,0 mm x 76,5 mm	
Poids	Avec socle	15,1 kg	
	Sans socle	13,4 kg	
Alimentation		CA 100-240 V~ 50 / 60 Hz	
Consommation d'énergie		180 W	
Taille du module CI (largeur x hauteur x profondeur)		100,0 mm x 55,0 mm x 5,0 mm	

Les spécifications du produit indiquées ci-dessus peuvent être modifiées sans préavis à des fins d'amélioration des fonctions du produit.

MODÈLES		32LV36**	37LV36**
		32LV369C-ZD	37LV369C-ZD
Dimensions (L x H x P)	Avec socle	764,0 mm x 545,0 mm x 240,0 mm	888,0 mm x 614,0 mm x 240,0 mm
	Sans socle	764,0 mm x 484,0 mm x 35,4 mm	888,0 mm x 553,0 mm x 35,4 mm
Poids	Avec socle	11,4 kg	13,5 kg
	Sans socle	9,6 kg	11,7 kg
Alimentation		CA100-240 V~ 50 / 60 Hz	CA 100-240 V~ 50 / 60 Hz
Consommation d'énergie		80 W	100 W
MODÈLES		42LV36**	47LV36**
		42LV369C-ZD	47LV369C-ZD
Dimensions (L x H x P)	Avec socle	998,0 mm x 684,0 mm x 256,0 mm	1108,0 mm x 746,0 mm x 256,0 mm
	Sans socle	998,0 mm x 615,0 mm x 30,4 mm	1108,0 mm x 677,0 mm x 30,4 mm
Poids	Avec socle	15,5 kg	20,9 kg
	Sans socle	13,3 kg	18,7 kg
Alimentation		CA 100-240 V~ 50 / 60 Hz	CA 100-240 V~ 50 / 60 Hz
Consommation d'énergie		110 W	140 W
Taille du module CI (largeur x hauteur x profondeur)		100,0 mm x 55,0 mm x 5,0 mm	

Les spécifications du produit indiquées ci-dessus peuvent être modifiées sans préavis à des fins d'amélioration des fonctions du produit.

Conditions de l'environnement	Température de fonctionnement	0 °C à 40 °C
	Humidité de fonctionnement	Inférieure à 80 %
	Température de stockage	-20 °C à 60 °C
	Humidité de stockage	Inférieure à 85 %

	Téléviseur numérique ¹	Téléviseur numérique	Téléviseur analogique
Système de télévision	DVB-T/T2 DVB-C	DVB-T DVB-C	PAL/SECAM B/G/D/K, PAL I/II, SECAM L/L ²
Couverture des chaînes	VHF, UHF		VHF : E2 à E12, UHF : E21 à E69 CATV : S1 à S20, HYPER : S21 à S47
Nombre maximal de chaînes pouvant être mémorisées	1,000		
Impédance de l'antenne externe	75 Ω		75 Ω

1 Uniquement modèles prenant en charge DVB-T2

2 Excepté pour les modèles prenant en charge DVB-T2

Modes RGB-PC et HDMI/DVI-PC pris en charge

Résolution	Fréquence horizontale (kHz)	Fréquence verticale (Hz)
720x400	31,468	70,08
640x480	31,469	59,94
800x600	37,879 kg	60,31
1024x768	48,363	60,00
1280x768 (Mode HDMI-PC mode : excepté pour les téléviseurs LCD/ LED LCD)	47,78	59,87
1360x768	47,72	59,80
1280x1024	63,981	60,02
1920x1080 (RGB-PC)	66,587	59,93
1920x1080 (HDMI-PC)	67,5	60,00

(sauf 42/50PT****, 42/50PW****, 22/26/32LK33**,
19/26/32LV25**, 19/22LV23**)
(sauf 42/50PT****, 42/50PW****)

Informations sur la connexion des ports en composantes

Ports en composantes du téléviseur	Y	PB	PR
Téléviseur			

Ports de sortie vidéo du lecteur de DVD	Y	PB	PR
	Y	B-Y	R-Y
	Y	Cb	Cr
	Y	PB	PR

Signal	Composant
480i/576i	O
480p/576p	O
720p/1080i	O
1080p	O (50 Hz/60 Hz uniquement)

Modes HDMI/DVI-DTV pris en charge

Résolution	Fréquence horizontale (kHz)	Fréquence verticale (Hz)
720x480	31,469	59,94
	31,5	60
720x576	31,25	50
	37,5	50
1280x720	44,96	59,94
	45	60
	33,72	59,94
1920x1080	33,75	60
	28,125	50
	26,97	23,97
	27	24
	33,716	29,976
	33,75	30,00
	56,25	50
	67,43	59,94
	67,5	60

Spécifications RF

- Spécifications du module RF (BM-LDS201)
(50/60PZ25**, 42/50PW45**, 50/60PZ55**
uniquement)

Pour le téléviseur, en utilisant une fréquence radio de bande passante 2,4 GHz

- » Sortie : 1 dBm ou moins
- » Distance de communication maximale : 10 m dans un espace ouvert
- » Bande passante : 2,4 GHz (2,4035 GHz - 2,4783 GHz)
- » Taux de transfert : 250 Kbit/s

Identifiant FCC du module RF dans le téléviseur

Identifiant FCC : BEJLDS201



Modes vidéo pris en charge

Fichier Extension	Décodeur vidéo	Codec audio	Résolution maximale
mpg, mpeg	MPEG1, MPEG2	MP2, MP3, Dolby Digital, LPCM	1920 x 1080 @ 30p (Motion JPEG 640 x 480 @ 30p uniquement)
dat	MPEG1	MP2	
ts, trp, p	MPEG2, H.264/AVC, VC1	MP2, MP3, Dolby Digital, AAC, HE-AAC	
vob	MPEG1, 2	MP2, MP3, Dolby Digital, LPCM	
mp4, mov	MPEG4, DivX 3.11, DivX 4.12, DivX 5.x, DivX 6, Xvid 1.00, Xvid 1.01, Xvid 1.02, Xvid 1.03, Xvid 1.10-beta1/2, H.264/AVC	AAC, HE-AAC, MP3	
mkv	H.264/AVC, MPEG-1,2,4	MP2, MP3, Dolby Digital, AAC HE-AAC, LPCM	
divx, avi	MPEG2, MPEG4, DivX 3.11, DivX 4, DivX 5, DivX 6, Xvid 1.00, Xvid 1.01, Xvid 1.02, Xvid 1.03, Xvid 1.10-beta1/2, H.264/AVC	MP2, MP3, Dolby Digital, LPCM, ADPCM, AAC, HE-AAC	
Motion JPEG (avi, mp4, mkv)	JPEG	LPCM, ADPCM	
asf, wmv	VC1	WMA	
flv	Sorenson H.263, H.264/AVC	MP3, AAC	

Modes 3D pris en charge

	Signal	Résolution	Fréquence horizontale (kHz)	Fréquence verticale (Hz)	Formats vidéo 3D compatibles
Entrée HDMI	720p	1280 X 720	44,96 / 45	59.94 / 60	Haut et bas, bord à bord
			89.9 / 90	59.94/60	HDMI 3D configuration de trames
			37,5	50	Haut et bas, bord à bord
			75		HDMI 3D configuration de trames
	1080i	1920 X 1080	33.72 / 33.75	59.94/60	Haut et bas, bord à bord
			28,125	50	
	1080p	1920 X 1080	69.433 / 67.50	59.94/60	Haut et bas, bord à bord, damier, trame séquentielle
			56,250	50	Haut et bas, bord à bord, damier
			27	24	
			53,95 / 54	23,98/24	HDMI 3D configuration de trames
Entrée USB	1080p	1920 X 1080	33,75	30	Haut et bas, bord à bord Damier
	Résolution				Formats vidéo 3D compatibles
	Autre résolution				Haut et bas, bord à bord
Entrée PC		1920 X 1080	66,587	59,93	Haut et bas, bord à bord
Composant INPUT (téléviseur plasma uniquement)	720p	1280 X 720	44,96 45,00 37,50 W	59,94 60,00 50,00	Haut et bas, bord à bord
	1080i	1920 X 1080	33,72 33,75 28,125	59,94 60,00 50,00	Haut et bas, bord à bord
TNT	Signal				Formats vidéo 3D compatibles
	720p, 1080i				Haut et bas, bord à bord

(50/60PZ****, 32/42/47/55LW45**, 47LK95**, 42/47LW54** uniquement)

(Téléviseur plasma uniquement)

IR CODES

- (Cette fonction n'est pas disponible sur tous les modèles.)

Code (hexa)	Fonction	Remarques
08	⏻(marche/arrêt)	Touche de la télécommande (marche/arrêt)
95	ENERGY SAVING	Touche de la télécommande
30	AV MODE	Touche de la télécommande
0B	INPUT	Touche de la télécommande
F0	TV/RAD	Touche de la télécommande
10-19	Touches numérotées 0 à 9	Touche de la télécommande
53	LIST	Touche de la télécommande
1A	Q.VIEW	Touche de la télécommande
02	+ -	Touche de la télécommande
03	+ -	Touche de la télécommande
1E	FAV/MARK	Touche de la télécommande
DC	3D	Touche de la télécommande
09	MUTE	Touche de la télécommande
00	P^	Touche de la télécommande
01	Pv	Touche de la télécommande
43	Home	Touche de la télécommande
AB	GUIDE	Touche de la télécommande
45	Q.MENU	Touche de la télécommande
28	BACK	Touche de la télécommande
AA	INFO	Touche de la télécommande
5B	EXIT	Touche de la télécommande
44	OK	Touche de la télécommande
40	^	Touche de la télécommande
41	v	Touche de la télécommande
07	<	Touche de la télécommande
06	>	Touche de la télécommande
72	Rouge	Touche de la télécommande
71	Vert	Touche de la télécommande
63	Jaune	Touche de la télécommande
61	Bleu (3D SETTING)	Touche de la télécommande
20	TEXT	Touche de la télécommande
21	T.OPT(T.Option)	Touche de la télécommande
39	SUBTITLE	Touche de la télécommande
B1	■	Touche de la télécommande
B0	▶	Touche de la télécommande
BA	(FREEZE)	Touche de la télécommande
8E	▶▶	Touche de la télécommande
8F	◀◀	Touche de la télécommande
7E	SIMPLINK	Touche de la télécommande
79	RATIO	Touche de la télécommande
91	AD	Touche de la télécommande

PARAMÉTRAGE D'UN APPAREIL DE COMMANDE EXTERNE

Configuration RS-232C

Raccordez la prise d'entrée RS-232C (port série) à un appareil de commande externe (tel qu'un ordinateur ou un système de commande audiovisuel) pour commander les fonctions du téléviseur sur cet appareil.

Raccordez le port série de l'appareil de commande à la prise RS-232C sur le panneau arrière du téléviseur.

Remarque : les câbles de connexion RS-232C ne sont pas fournis avec le produit.

Affichage des informations sur le produit ou service

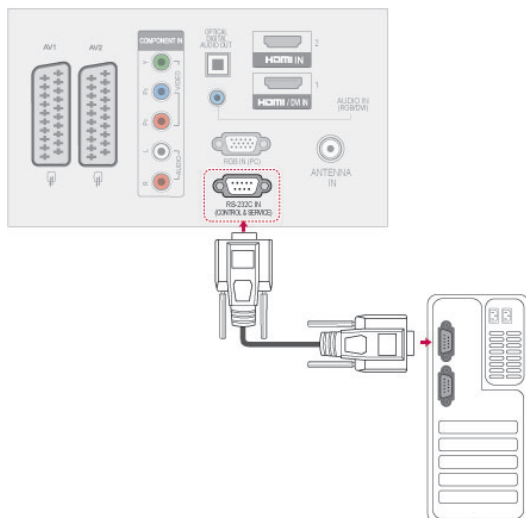

FRANÇAIS

Type de connecteur : prise mâle D-sub 9 broches

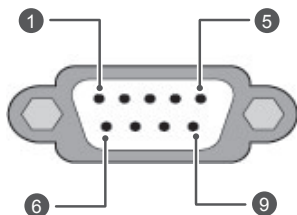

N°	Nom de la broche
1	Pas de connexion
2	RXD (réception des données)
3	TXD (transmission des données)
4	DTR (terminal de données prêt)
5	GND (terre)
6	DSR (données prêtes)
7	RTS (demande pour émettre)
8	CTS (prêt à émettre)
9	Pas de connexion

Configurations RS-232C

Configurations à 7 fils (câble RS-232C standard)

	Ordinateur	Téléviseur	
RXD	2	3	TXD
TXD	3	2	RXD
Terre	5	5	Terre
DTR	4	6	DSR
DSR	6	4	DTR
RTS	7	8	CTS
CTS	8	7	RTS

D-Sub 9 D-Sub 9

Configurations à 3 fils (non standard)

	Ordinateur	Téléviseur	
RXD	2	3	TXD
TXD	3	2	RXD
Terre	5	5	Terre
DTR	4	6	DTR
DSR	6	4	DSR
RTS	7	7	RTS
CTS	8	8	CTS

D-Sub 9 D-Sub 9

Set ID

Numéro d'identifiant. Reportez-vous à la section. "Real Data Mapping" on page 116

- Appuyez sur la touche **Home** pour accéder aux menus principaux.
- Appuyez sur les touches de navigation pour sélectionner **OPTION**, puis appuyez sur **OK**.
- Appuyez sur les touches de navigation pour sélectionner **SET ID**, puis appuyez sur **OK**.
- Défilez vers la gauche ou la droite pour sélectionner un numéro d'identifiant, puis sélectionnez **Fermer**. La valeur d'ajustement est comprise entre 1 et 99.
- Lorsque vous avez terminé, appuyez sur la touche **EXIT**.

Paramètres de communication

- Débit en bauds : 9 600 bit/s (UART)
- Longueur des données : 8 bits
- Parité : aucune
- Bit d'arrêt : 1 bit
- Code de communication : ASCII
- Utilisez un câble croisé (inversé).

Liste de référence des commandes

	COMMANDE 1	COMMANDE 2	DONNÉES (hexadécimal)		COMMANDE 1	COMMANDE 2	DONNÉES (hexadécimal)
01. Marche/ arrêt	k	a	00 à 01	14. Graves	k	s	00 à 64
02. Format de l'image	k	c	(voir page 113)	15. Balance	k	t	00 à 64
03. Écran noir	k	d	(voir page 113)	16. T° couleur	x	u	00 à 64
04. Sourdine	k	e	00 à 01	17. Méthode ISM	j	p	(voir page 115)
05. Contrôle du volume	k	f	00 à 64	18. Économie d'énergie	j	q	00 à 05
06. Contraste	k	g	00 à 64	19. Configuration automatique	j	u	01
07. Luminosité	k	h	00 à 64	20. Ajustement	m	a	(voir page 115)
08. Couleur	k	i	00 à 64	21. Ajout/saut de chaîne	m	b	00 à 01
09. Tint	k	j	00 à 64	22. Touches	m	c	Code des touches
10. Netteté	k	k	00 à 64	23. Rétroéclairage	m	g	00 à 64
11. Affichage à l'écran	k	l	00 à 01	24. Sélection de la source d'entrée (principale)	x	b	(voir page 116)
12. Télécommande Mode verrou	k	m	00 à 01	25. 3D	x	t	(voir page 116)
13. Aigus	k	r	00 à 64	26. Extended 3D	x	v	(voir page 116)

- * Remarque : pendant les opérations USB telles que DivX ou EMF, toutes les commandes hormis Alimentation (ka) and Touches (mc) ne sont pas exécutées et traitées comme NG.

Protocole de transmission/réception

Transmission

[Commande1][Commande2][][Set ID][][Données][Cr]

[Commande 1] : première commande permettant de contrôler le téléviseur (j, k, m ou x).

[Commande 2] : seconde commande permettant de contrôler le téléviseur.

[Set ID] : vous pouvez changer l'identifiant et choisir le numéro de moniteur de votre choix dans le menu des options. La valeur d'ajustement est comprise entre 1 et 99. Si vous choisissez "0", vous commanderez tous les appareils raccordés.

L'identifiant du téléviseur est indiqué en décimal (1 à 99) dans le menu et en hexadécimal (0x0 à 0x63) dans le protocole de transmission/réception.

[Données] : transmet les données de la commande. Les données "FF" sont transmises pour lire l'état de la commande.

[Cr] : retour à la ligne.

Code ASCII "0x0D".

[] : Code ASCII "espace (0x20)".

Notification de réussite

[Commande2][][Set ID][][OK][Données][x]

* Le téléviseur transmet cette notification dans ce format lorsqu'il reçoit des données normales. Si les données sont en mode lecture, il indique leur état actuel. Si ces données sont en mode écriture, il renvoie les données de l'ordinateur.

Notification d'erreur

[Commande2][][Set ID][][NG][Données][x]

* Le téléviseur transmet cette notification dans ce format lorsqu'il reçoit des données anormales.

Données 00 : code illégal

01. Marche/arrêt (commande : k a)

- Pour allumer ou éteindre le téléviseur.

Transmission [k] [a] [] [Set ID] [] [Données] [Cr]

Données 00 : arrêt 01 : Mise sous tension

Notification [a] [] [Set ID] [] [OK/NG] [Données] [x]

- Pour afficher l'état de marche ou d'arrêt.

Transmission [k] [a] [] [Set ID] [] [FF] [Cr]

Notification [a] [] [Set ID] [] [OK/NG] [Données] [x]

* De même, si d'autres fonctions transmettent des données "0xFF" sur ce format, la notification présente l'état de chaque fonction.

* OK Ack., Error Ack. * Notification OK, Erreur notification ou un autre message peut s'afficher à l'écran lorsque vous allumez le téléviseur.

Format de l'image (commande : k c) (Taille de l'image principale)

- Pour ajuster le format d'écran. (Format de l'image principale) Vous pouvez également régler le format d'écran à l'aide de l'option Format de l'image dans le menu Q.MENU ou IMAGE. or **PICTURE** menu.

Transmission [k] [c] [] [Set ID] [] [Données] [Cr]

Données 01 : Écran normal (4:3) 07 : 14:9
 02 : Écran large (16:9) 09 : Signal original
 04 : Zoom 0B : Écran large
 06 : Format original 10 à 1F : Zoom cinéma 1 à 16

Notification [c] [] [Set ID] [] [OK/NG] [Données] [x]

* L'entrée PC vous permet de sélectionner le format d'image 16:9 ou 4:3.

* En mode DTV/HDMI (1080i 50 Hz/60 Hz, 720p 50 Hz/60 Hz, 1080p 24 Hz/30 Hz/50 Hz/60 Hz) et Composant (720p, 1080i, 1080p 50 Hz/60 Hz), le Signal original est disponible.

* Le mode Écran large est pris en charge uniquement pour les raccordements numérique, analogique et AV.

03. Écran noir (commande : k d)

- Pour activer ou désactiver la fonction d'écran noir.

Transmission [k] [d] [] [Set ID] [] [Données] [Cr]

Données 00 : Ecran noir désactivé (image à l'écran)
 Vidéo activée

01 : Écran noir activé (pas d'image à l'écran)
 10 : Vidéo désactivée

Notification [d] [] [Set ID] [] [OK/NG] [Données] [x]

* Lorsque la vidéo est désactivée, le téléviseur affichera le menu à l'écran. Si l'écran noir est activé, le téléviseur n'affichera pas le menu à l'écran.

04. Sourdine (commande : k e)

- Pour activer ou désactiver la sourdine. Vous pouvez également régler la sourdine à l'aide de la touche MUTE de la télécommande.

Transmission [k] [e] [] [Set ID] [] [Données] [Cr]

Données 00 : Sourdine activée (pas de volume)
 01 : Sourdine désactivée (volume actif)

Notification [e] [] [Set ID] [] [OK/NG] [Données] [x]

05. Contrôle du volume (commande : k f)

- Pour ajuster le volume. Vous pouvez également régler le volume à l'aide des touches de contrôle du volume de la télécommande.

Transmission [k] [f] [] [Set ID] [] [Données] [Cr]

Données Min. : 00 à max. : 64

* Reportez-vous à la rubrique "Mappage réel des données". voir page 116.

Notification [f] [] [Set ID] [] [OK/NG] [Données] [x]

06. Contraste (commande : k g)

- Pour ajuster le contraste de l'écran. Vous pouvez également ajuster le contraste dans le menu **IMAGE**.

Transmission [k] [g] [] [Set ID] [] [Données] [Cr]

Données Min. : 00 à max. : 64

* Reportez-vous à la rubrique "Mappage réel des données". voir page 116.

Notification [g] [] [Set ID] [] [OK/NG] [Données] [x]

07. Luminosité (commande : k h)

- Pour ajuster la luminosité de l'écran. Vous pouvez également ajuster la luminosité dans le menu **IMAGE**.

Transmission [k] [h] [] [Set ID] [] [Données] [Cr]

Données Min. : 00 à max. : 64

* Reportez-vous à la rubrique "Mappage réel des données". voir page 116.

Notification [h] [] [Set ID] [] [OK/NG] [Données] [x]

08. Couleur (commande : k i)

- Pour ajuster la couleur de l'écran. Vous pouvez également ajuster la couleur dans le menu **IMAGE**.

Transmission [k] [i] [] [Set ID] [] [Données] [Cr]

Données Min. : 00 à max. : 64

* Reportez-vous à la rubrique "Mappage réel des données". voir page 116.

Notification [i] [] [Set ID] [] [OK/NG] [Données] [x]

09. Teinte (commande : k j)

- Pour ajuster la teinte de l'écran. Vous pouvez également ajuster la teinte dans le menu **IMAGE**.

Transmission [k] [j] [] [Set ID] [] [Données] [Cr]

Données Rouge : 00 à Vert : 64

- * Reportez-vous à la rubrique "Mappage réel des données". voir page 116.

Notification [j] [] [Set ID] [] [OK/NG] [Données] [x]

10. Netteté (commande : k k)

- Pour ajuster la netteté de l'écran. Vous pouvez également ajuster la netteté dans le menu **IMAGE**.

Transmission [k] [k] [] [Set ID] [] [Données] [Cr]

Données Min. : 00 à max. : 64

- * Reportez-vous à la rubrique "Mappage réel des données". voir page 116.

Notification [k] [] [Set ID] [] [OK/NG] [Données] [x]

11. Affichage à l'écran (commande : k l)

- Pour activer ou désactiver l'affichage à l'écran lors de l'utilisation de la télécommande.

Transmission [k] [l] [] [Set ID] [] [Données] [Cr]

Données 00 : Affichage à l'écran désactivé 01 : Affichage à l'écran activé

Notification [l] [] [Set ID] [] [OK/NG] [Données] [x]

12. Mode blocage de la télécommande (commande : k m)

- Pour verrouiller les commandes sur le panneau avant du moniteur et la télécommande.

Transmission [k] [m] [] [Set ID] [] [Données] [Cr]

Données 00 : verrouillage désactivé 01 : verrouillage activé

Notification [m] [] [Set ID] [] [OK/NG] [Données] [x]

- * Utilisez ce mode si vous n'utilisez pas la télécommande. Lorsque l'alimentation est désactivée puis réactivée, le verrouillage des commandes externes est levé.
- * En mode veille, si le verrouillage des touches est activé, le téléviseur ne s'allumera pas en appuyant sur la touche de la télécommande et sur la touche marche/arrêt.

13. Aigus (commande : k r)

- Permet de régler le niveau des aigus. Vous pouvez également régler les graves dans le menu **AUDIO**.

Transmission [k] [r] [] [Set ID] [] [Données] [Cr]

Données Min. : 00 à max. : 64

- * Reportez-vous à la rubrique "Mappage réel des données". voir page 116.

Notification [r] [] [Set ID] [] [OK/NG] [Données] [x]

14. Graves (commande : k s)

- Permet de régler le niveau des graves. Vous pouvez également régler les graves dans le menu **AUDIO**.

Transmission [k] [s] [] [Set ID] [] [Données] [Cr]

Données Min. : 00 à max. : 64

- * Reportez-vous à la rubrique "Mappage réel des données". voir page 116.

Notification [s] [] [Set ID] [] [OK/NG] [Données] [x]

15. Balance (commande : k t)

- Pour ajuster la balance. Vous pouvez également ajuster la balance dans le menu **AUDIO**.

Transmission [k] [t] [] [Set ID] [] [Données] [Cr]

Données Min. : 00 à max. : 64

- * Reportez-vous à la rubrique "Mappage réel des données". voir page 116.

Notification [t] [] [Set ID] [] [OK/NG] [Données] [x]

16. T° couleur (commande : x u)

- Pour ajuster la température de couleur. Vous pouvez également ajuster la température de couleur dans le menu **IMAGE**.

Transmission [x] [u] [] [Set ID] [] [Données] [Cr]

Données Min. : 00 à max. : 64

- * Reportez-vous à la rubrique "Mappage réel des données". voir page 116.

Notification [u] [] [Set ID] [] [OK/NG] [Données] [x]

17. Méthode ISM (commande : j p) (téléviseur plasma uniquement)

- Pour contrôler la méthode ISM. Vous pouvez également régler la méthode ISM dans le menu **OPTION**.

Transmission [j] [p] [] [Set ID] [] [Données] [Cr]

Données 02 : Orbiter
 04: Nettoyage Blanc
 08: Normal
 20: Nettoyage Couleur

Notification [p] [] [Set ID] [] [OK/NG] [Données] [x]

18. Économie d'énergie (commande : j q)

- Pour réduire la consommation d'énergie du téléviseur. Vous pouvez également régler l'économie d'énergie dans le menu **IMAGE**.

Transmission [j] [q] [] [Set ID] [] [Données] [Cr]

Fonction d'économie d'énergie					Niveau				Description
7	6	5	4		3	2	1	0	
0	0	0	0	Bas Marche/arrêt	0	0	0	0	Arrêt
0	0	0	0	Bas Marche/arrêt	0	0	0	1	Minimum
0	0	0	0	Bas Marche/arrêt	0	0	1	0	Moyen
0	0	0	0	Bas Marche/arrêt	0	0	1	1	Maximum
0	0	0	0	Bas Marche/arrêt	0	1	0	1	Écran désactivé
0	0	0	0	Bas Marche/arrêt	0	1	0	0	Capteur intelligent (téléviseur plasma uniquement)
0	0	0	0	Bas Marche/arrêt	0	1	0	0	Automatique (téléviseur LCD et LCD à LED uniquement) - Selon le modèle)

Notification [q] [] [Set ID] [] [OK/NG] [Données] [x]

19. Config. auto. (commande : j u)

- Pour ajuster la position de l'image et minimiser le tremblement de l'image automatiquement. Cette option ne fonctionne qu'en mode RGB (PC).

Transmission [j] [u] [] [Set ID] [] [Données] [Cr]

Données 01 : Activer

Notification [u] [] [Set ID] [] [OK/NG] [Données] [x]

20. Ajustement (Commande : m a)

- Sélectionnez la chaîne selon le numéro physique.

Transmission [m][a][] [Set ID][] [Données 0][] [Données 1][] [Données 2][Cr]

Données 00 : données de chaînes élevées
 Données 01 : données de chaînes basses
 ex. : N° 47 -> 00 2F (2FH)
 N° 394 -> 01 8A (18AH)
 TNT N° 0 -> Ignorer
 Données 02 : 0x00 : analogique principal
 0x10 : TNT principal
 0x20 : radio

Plage des données de chaînes
 Analogique - Min. : 00 à max. : 63 (0 à 99)
 Numérique - Min. : 00 à max. : 3E7 (0 à 999)
 (Sauf pour la Suède, la Finlande, la Norvège, le Danemark et l'Irlande)
 Numérique - Min. : 00 à max. : 270F (0 à 9999)
 (Suède, Finlande, Norvège, Danemark et Irlande uniquement)

Notification [a] [] [Set ID] [] [OK/NG] [Données] [x]

Données Min. : 00 à max. : 7DH

21. Ajout/saut de chaîne (commande : m b)

- Pour définir l'état d'omission de la chaîne en cours.

Transmission [m] [b] [] [Set ID] [] [Données] [Cr]

Données 00 : Saut 01 : Ajouter

Notification [b] [] [Set ID] [] [OK/NG] [Données] [x]

22. Touches (commande : m c)

- Pour envoyer le code des touches de la télécommande infrarouge.

Transmission [m] [c] [] [Set ID] [] [Données] [Cr]

Données Code des touches : voir page 109.

Notification [c] [] [Set ID] [] [OK/NG] [Données] [x]

23. Rétroéclairage (commande : m g) (téléviseur LCD et LCD à LED uniquement)

- Pour contrôler le rétroéclairage.

Transmission [m] [g] [] [Set ID] [] [Données] [Cr]

Données : Données Min. : 00 à max. : 64

Notification [g] [] [Set ID] [] [OK/NG] [Données] [x]

24. Sélection de l'entrée (commande : x b)

(Entrée de l'image principale)

- Pour sélectionner la source en entrée pour l'image principale.

Transmission [x] [b] [] [Set ID] [] [Données] [Cr]

Structure des données

MSB LSB

0	0	0	0	0	0	0	0	0
---	---	---	---	---	---	---	---	---

└─ Entrée externe ─┘ └─ Numéro d'entrée ─┘

Entrée externe				Données
0	0	0	0	TNT
0	0	0	1	Analogique
0	0	1	0	AV
0	1	0	0	Composé
0	1	1	0	RGB
0	1	1	1	HDMI
1	0	0	0	
1	0	0	1	
1	0	1	0	

Numéro d'entrée				Données
0	0	0	0	Entrée 1
0	0	0	1	Entrée 2
0	0	1	0	Entrée 3
0	0	1	1	Entrée 4

Notification [b] [] [Set ID] [] [OK/NG] [Données] [x]

* Mappage réel des données	
00	Étape 0
:	
A:	Étape 10 (Set ID 10)
:	
F:	Étape 15 (Set ID 15)
10 m	Étape 16 (Set ID 16)
:	
64:	Étape 100
:	
6E:	Étape 110
:	
73:	Étape 115
74:	Étape 116
:	
CF:	Étape 199
:	
FE:	Étape 254
FF:	Étape 255

25. 3D (Commande : x t) (uniquement sur les modèles compatibles 3D)

- Permet de modifier le mode 3D du téléviseur.

Transmission [x][t][] [Set ID][] [Données01][] [Données02] [] [Données03][] [Données04][Cr]

Données Structure

- Données01 00 : 3D activé
 - 01 : 3D désactivé
 - 02 : 3D à 2D
 - 03 : 2D à 3D
- Données02 00 : Haut et Bas
 - 01 : Côte à côte
 - 02 : Damier
 - 03 : Scène séquentielle
- Données03 00 : De droite à gauche
 - 01 : De gauche à droite
- Données04 Effet 3D (profondeur 3D) : Min. : 00 ~ max. : 14 (*transmission par code hexadécimal)
 - *Si data1 est 00(3D activé), data4 n'a pas de sens.
 - *Si data1 est 01(3D désactivé) or 02(3D to 2D), data2, data3 et data4 n'ont pas de sens.
 - *Si data1 est 03(2D à 3D), data2 et data3 n'ont pas de sens.

Données 1	Données 2	Données 3	Données 4
00	O	O	X
01	X	X	X
02	X	X	X
03	X	X	O

X : ne pas prendre en compte

Notification [t][] [OK][Données01][Données02] [Données03][Données04][x][t][] [NG][Data01][x]

26. 3D étendue (Commande : x v) (uniquement sur les modèles compatibles 3D)

- Permet de modifier l'option 3D du téléviseur.

Transmission [x][v][] [Set ID][] [Données01][] [Données02][Cr]

- Données01 : option 3D
 - 00 : Correction d'image 3D
 - 01 : Profondeur 3D (de la 2D à la 3D uniquement)
 - 02 : Angle de visualisation 3D
 - 03 : Taille de l'image 3D (Téléviseurs Plasma uniquement)
 - 04 : Balance de l'image 3D (Téléviseurs Plasma uniquement)
 - 05 : Optimisation 3D (type actif (TV LCD) uniquement)
- Données02 plage de données propre pour chaque option 3D déterminées par Data01.
 - 1) Lorsque Data01 = 00
 - 00 : De droite à gauche
 - 01 : De gauche à droite
 - 2) Lorsque Data01 = 01, 02
 - Données Min: 0 ~ Max: 14
 - 3) Lorsque Data01 = 03
 - 00 : Recherche seule
 - 01 : 16:9
 - 4) Lorsque Data01 = 04
 - 00 : Désactivé
 - 01 : Activé
 - 5) Lorsque Data 01 est 05
 - Données Min. : 0 ~ max. : 02
 - * Cf. la « représentation réelle des données ».

Ack [v][] [OK][Data01][Data02][x][v][] [NG] [Data01][x]



Le modèle et le numéro de série du téléviseur figurent à l'arrière du téléviseur.

Notez-les ci-dessous au cas où vous auriez besoin de faire appel au service après-vente.

MODÈLE _____

NUMÉRO DE SÉRIE _____