



LG

Life's Good

РЪКОВОДСТВО НА ПРИТЕЖАТЕЛЯ LED LCD телевизор

Преди да използвате телевизора прочетете това ръководство внимателно и го запазете за справка в бъдеще.

ЛИЦЕНЗИ

Поддържаните лицензи може да са различни в зависимост от модела. За допълнителна информация относно лицензите посетете www.lg.com.



Произведено по лиценз от Dolby Laboratories. "Dolby и двойният символ "D" са търговски марки на Dolby Laboratories.



HDMI, логото на HDMI и интерфейсът за високодетаилна мултимедия са търговски марки на HDMI Licensing LLC.



ИНФОРМАЦИЯ ЗА DIVX VIDEO: DivX® представлява цифров видео формат, създаден от DivX, Inc. Това е официално DivX Certified® устройство, което възпроизвежда DivX видео. Вж. www.divx.com/vod за допълнителна информация и софтуерни инструменти за конвертиране на вашите файлове в DivX видео.

ИНФОРМАЦИЯ ЗА DIVX VIDEO-ON-DEMAND: това DivX Certified® устройство трябва да бъде регистрирано, за да може да изпълнява DivX Video-on-Demand (VOD) филми. За да генерирате регистрационния код, намерете DivX VOD секцията в менюто за настройки на устройството. За допълнителна информация относно това как да довършите своята регистрация, отидете на адрес vod.divx.com.

"DivX Certified® за изпълнение на DivX® и DivX Plus™ HD (H.264/MKV) видео до 1080p HD, включително платено съдържание."

DivX®, DivX Certified® и свързаните с тях лога са търговски марки на DivX, Inc. и се използват съгласно лицензионни условия.

В обхват на един или повече от следните американски лиценза:
7,295,673; 7,460,668; 7,515,710; 7,519,274"



ЗАБЕЛЕЖКА

- Възможно е вашият телевизор да изглежда различно от този на показаното изображение.
- OSD (екранното меню) на вашия телевизор може леко да се различава от това, показано в ръководството.
- Наличните менюта и опции може да се различават от входния източник или модела на устройството, което използвате.

СЪДЪРЖАНИЕ

2 ЛИЦЕНЗИ

6 АСЕМБЛИРАНЕ И ПОДГОТОВКА

- 6 Разопаковане
- 9 Закупува се отделно
- 10 Части и бутони
- 15 Повдигане и преместване на телевизора
- 15 Настройка на телевизора
 - Монтиране на стойката
- 19 - Монтаж на маса
- 21 - Монтаж на стена
- 22 - Организиране на кабелите

23 ДИСТАНЦИОННО УПРАВЛЕНИЕ

- 26 Функции на дистанционното управление Magic Motion
- 27 - Инсталиране на радиочестотен ключ за порт
- 27 - Регистриране на дистанционно управление Magic Motion
- 27 - Как да използвате дистанционното управление Magic Motion
- 27 - Предпазни мерки, които да съблюдавате при използване на дистанционно управление Magic Motion

28 ГЛЕДАНЕ НА ТЕЛЕВИЗИЯ

- 28 Свързване на антена
- 28 - Свързване на антена
- 28 - Свързване чрез сателитна чиния
- 29 Първоначално включване на телевизора
- 29 Гледане на телевизия
- 30 Достъп до началното меню.
- 31 Управление на програми
 - Автоматично настройване на програми
- 34 - Проверка на DTV настройка
- 34 - Настройка на Сателитен DTV
- 35 - Актуализиране на Tivi списък с програми
- 36 - Ръчно настройване на програмите (в цифров режим)
- 37 - Ръчно настройване на програма (в аналогов режим)
- 39 - Редактиране на списъка с канали
- 40 - Усилвател
- 40 - Използване на предпочитани програми
 - CI [Общ интерфейс] Информация
- 41 Използване на допълнителни опции
 - Регулиране на съотношението
- 42 - Промяна на AV режими

- 43 - Използване на списъка на входовете
- 44 Използване на менюто за бърз достъп

45 РАЗВЛЕЧЕНИЯ

- 45 Мрежова връзка
 - Свързване към кабелна мрежа
- 46 - Свързване към безжична мрежа
- 48 - Когато кодът за защита вече е определен
 - Състояние на мрежата
- 52 Функция Premium акаунт
 - Известие
- 54 LG Apps Функция
 - Регистриране на LG Apps
 - Влезте в своя акаунт на LG Apps
- 56 - Използване на LG Apps
- 57 - Използване на Моите приложения
- 58 Функция уеб браузър
 - Използване на уеб браузъра
- 59 - Преглеждане на любимите ви уеб сайтове
- 60 - Преглеждане на уеб сайтове чрез директно въвеждане на адрес
- 60 - Преглед на списъка с посетени уеб сайтове
- 61 Функция Smart Share
 - Свързване на USB устройства за съхранение
- 62 - Свързване на DLNA DMP (Digital Living Network Alliance, Digital Media Render)
- 65 - Свързване на DLNA DMR (Digital Living Network Alliance, Digital Media Render)
- 66 - Преглед на файлове
- 67 - Преглед на видеоклипове
- 70 - DivX код за регистриране
- 71 - Преглед на снимки
- 73 - Слушане на музика
- 75 Функция връзка с мултимедийни файлове (Media Link)
 - Свързване с Връзка с мултимедийни файлове
- 76 - Използване на Връзка с мултимедийни файлове
- 76 - Гледане на филми
- 77 - Използване на функцията за избор на музика
- 77 - Използване на раздела с телевизионни програми
- 78 - Инсталиране на добавки
- 79 DVR функция
 - Предпазни мерки при използване на USB устройство
- 79 - Timeshift (ПАУЗА И ВЪЗПРОИЗВЕЖДАНЕ НА TV НА ЖИВО)
- 80

- 83 - ЗАПИСВАНЕ
- 84 - ГРАФИК
- 87 - ЗАПИСАНА ТЕЛЕВИЗИОННА ПРОГРАМА
- 90 EPG (Електронен указател на програмите) Функция (в цифров режим)
 - Включване/изключване на EPG
- 90 - Изберете програма
- 91 - Режим СЕГА/СЛЕДВАЩ
- 91 - Режим 8-дневно насочване
- 91 - Режим за смяна на датата
- 91 - Поле за разширено описание

92 3D ИЗОБРАЖЕНИЯ

- 92 3D технология
- 93 Предпазливост при използване на 3D очила
- 93 Обхват на гледане на 3D изображения
- 94 Преглед на 3D изображения
- 94 - Настройка на 3D изображения

96 ПЕРСОНАЛИЗИРАНЕ НА НАСТРОЙКИТЕ НА ТЕЛЕВИЗОРА

- 96 Меню SETUP (НАСТРОЙКА)
- 97 Персонализиране на настройки
 - Опции за SETUP (НАСТРОЙКА)
- 98 - Настройки на КАРТИНАТА
- 103 - АУДИО настройки
- 106 - Настройки на ЧАСА
- 108 - Настройки за ЗАКЛЮЧВАНЕ
- 109 - Настройки за ОПЦИЯ
- 112 - МРЕЖОВИ настройки
- 113 - Настройка на ПОДДРЪЖКА

114 ОСЪЩЕСТВЯВАНЕ НА ВРЪЗКИ

- 115 Общ преглед на връзката
- 116 Свързване с HD приемник, DVD или VCR
 - HDMI свързване
- 116 - Връзка DVI към HDMI
- 117 - Свързване на компоненти
- 117 - Свързване чрез Euro Scart
- 118 - Връзка чрез композитен кабел
- 118 Свързване с компютър
 - HDMI свързване
- 119 - Връзка DVI към HDMI
- 120 - RGB свързване
- 121 Свързване с аудио система
 - Свързване на цифрова оптична аудио система
- 121 Осъществяване на връзка на слушалки
- 122 Свързване с USB
- 122 Свързване със CI модул
- 123 Включване на безжичната

- мултимултимедийна кутия
- 123 SIMPLINK свързване
- 124 - Активиране и използване на менютата на SIMPLINK

125 ТЕЛЕТЕКСТ

- 125 Включване/изключване
- 125 SIMPLE текст
 - Избор на страница
- 125 TOP текст
 - Избор на блок / група / страница
 - Избор на пряка страница
- 126 Fasttext
 - Избор на страница
- 126 Специфични функции на телетекста

127 ЦИФРОВ ТЕЛЕТЕКСТ

- 127 Телетекст в обхвата на цифровите услуги
- 127 Телетекст в цифровите услуги

128 ПОДДРЪЖКА

- 128 Актуализиране на фърмуера на телевизора
- 129 Почистване на вашия телевизор
 - Екран и рамка
 - Шкаф и стойка
 - Захранващ кабел
- 130 Предотвратяване на проблема следствие разработването на плазмения панел (burn in) на екрана на телевизора ви.

131 ОТСТРАНЯВАНЕ НА НЕИЗПРАВНОСТИ

133 СПЕЦИФИКАЦИИ

145 ИНФРАЧЕРВЕНИ КОДОВЕ

146 НАСТРОЙКА НА УСТРОЙСТВО ЗА ВЪНШНО УПРАВЛЕНИЕ

- 146 Настройка на RS-232C
- 146 Тип конектор;
 - D-Sub 9-цифтов мъжки
- 147 Конфигурации на RS-232C
- 148 Комуникационни параметри
- 148 Команден референтен списък
- 149 Протокол за предаване / получаване

АСЕМБЛИРАНЕ И ПОДГОТОВКА

Разопаковане

Проверете дали в комплекта са включени следните елементи. Ако някои от аксесоарите липсват, се свържете с местния представител на мястото, откъдето сте закупили телевизора. Илюстрациите в това ръководство може да се различават от действителния продукт и артикул.



1 Внимателно забършете петната върху шкафа с почистващата кърпа.

2 Забърсвайте петната по външната повърхност само с предназначена за целта почистваща кърпа.

Не търкайте грубо, за да отстраните петната. Прекомерният натиск може да причини надрасквания или обезцветяване.

За да почистите предната рамка, бавно забършете в едната посока, като впръскате вода 1 - 2 пъти върху кърпата за почиване. След почиване отстранете излишната влага. Излишната влага може да причини наличие на петна от водни капки по рамката.

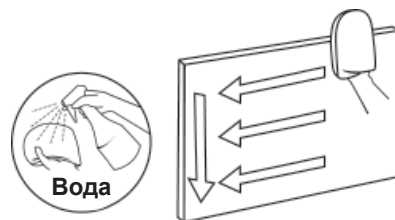

Само за 32/37/42/47LV55**, 32/37/42/47/55LV57**, 42/47/55LV77**, 32/37/42/47/55LW55**, 32/37/42/47/55LW57**, 32/42/47/55LW65**, 42/47/55LW75**, 42/47/55LW77**, 47/55LW95**, 47/55LW98**, 72LZ97**

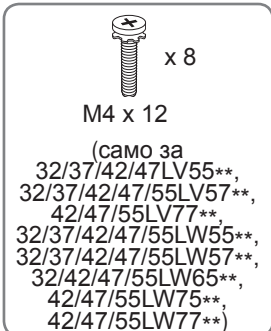
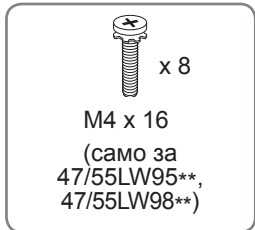

Винт за монтаж

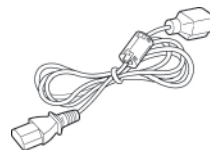
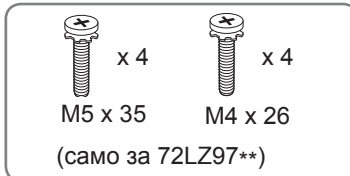

Захранващ кабел (само за 72LZ97**)



Композитен кабел



Компонентен кабел



SCART кабел



Държач на кабели (в зависимост от модела)

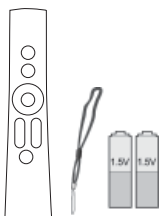

Дистанционно управление Magic Motion, каишка, батерии (AA) (само за 42/47/55LV77**, 42/47/55LW75**, 42/47/55LW77**, 47/55LW95**, 47/55LW98**, 72LZ97**)



FPR 3D очила¹ (само за 32/37/42/47/55LV55**, 32/37/42/47/55LV57**, 32/42/47/55LW65**, 47/55LW98**)



3D очила (AG-S250) (само за 42/47/55LW75**, 42/47/55LW77**, 47/55LW95**, 72LZ97**)



Винт за фиксиране на стойката (само за 32/37LV55**, 32/37LV57**, 32/37LW55**, 32/37LW57**, 32LW65**)

1 Броят 3D очила може да е различен в зависимост от страната.

Само за 32/37/42/47/55LV571S, 32/37/42/47/55LW573S, 32/37/42/47/55LW575S

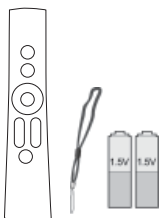

Дистанционно управление Magic Motion, каишка, батерии (AA)

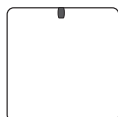

Радиочестотен ключ за порт

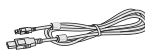

Кабел на радиочестотен ключ за порт



Велкро

**ВНИМАНИЕ**

- За да осигурите безопасността и продължителната експлоатация на продукта, не използвайте никакви неодобриени елементи.
- Всяка повреда или щети, нанесени вследствие използването на неодобриени елементи, не се обхващат от гаранцията.

**ЗАБЕЛЕЖКА**

- Артикулите, предоставени заедно с продукта ви, може да са различни в зависимост от модела.
- Продуктовите спецификации или съдържанието на това ръководство може да се променят без предизвестие поради актуализиране на функции на продукта.
- Как се използва феритната сърцевина (в зависимост от модела)
 - Използвайте феритната сърцевина за намаляване влиянието на електромагнитните вълни върху телевизора. Поставете феритната сърцевина върху захранващия кабел близо до контакта.

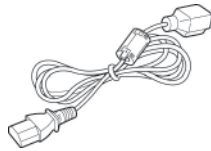

- Монтирайте феритната сърцевина, както е показано на следната снимка. (само за 72LZ97**)
Използвайте феритната сърцевина, за да намалите електромагнитните вълни в кабела HDMI към DVI.



Поставете феритната сърцевина с размер 15 см далеч от HDMI/DVI IN кабела.

- За оптимална връзка HDMI кабелите и USB устройствата трябва да разполагат с фасети с плътност под 10 мм и ширина 18 мм

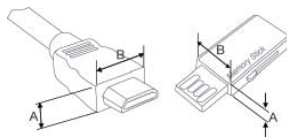

*A ≲ 10 мм

*B ≲ 18 мм

Закупува се отделно

С цел повишаване на качеството самостоятелно закупените артикули могат да се променят или актуализират без предизвестие.

За да закупите такива, се обърнете към местния представител.

Тези устройства работят само със съвместим модел LED LCD телевизор на LG.



Безжична мултимедийна
кутия
(AN-WL100E,
AN-WL100ET)



3D очила
(AG-S230, AG-S250, AG-S270)
(само за 42/47/55LW75**,
42/47/55LW77**, 47/55LW95**, 72LZ97**)



LG USB за VOD
(AN-UM200)
(само във Франция)



Безжична LAN мрежа за ши-
роколентов достъп
/DLNA адаптор
(AN-WF100)
(с изключение на
47/55LW95**, 47/55LW98**)

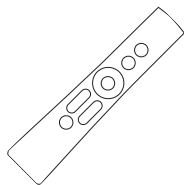

Дистанционно управление Magic
Motion
(AN-MR200)



FPR 3D очила¹
(AG-F2**)
(само за 32/37/42/47/55LW55**,
32/37/42/47/55LW57**,
32/42/47/55LW65**, 47/55LW98**)

1 Наименованието на модела или дизайна му могат да се променят в зависимост от надстройката на функциите на продукта или фактори и условия, свързани с производителя.

Части и бутони

- Възможно е вашият телевизор да изглежда различно от този на показаното изображение.



ЗАБЕЛЕЖКА

- За да намалите консумираната електрическа енергия, можете да оставите телевизора в режим на готовност. Ако за известно време не гледате телевизия, трябва да го изключвате от захранващия му бутон, за да намалявате консумираната електрическа енергия. Консумираната електрическа енергия по време на употреба може да се понижи значително, ако намалите нивото на яркост на телевизора и това съответно ще понижи и общите разходи от използване на уреда.



ВНИМАНИЕ

- Не стъпвайте върху стъклената стойка и не я подлагайте на никакви въздействия. Възможно е да се счупи, причинявайки наранявания от парчета стъкло или да доведе до падане на телевизора.
- Не провлачвайте телевизора. Подовата настилка под него може да се повреди.
- При някои модели тънкият слой върху екрана е част от телевизора, затова не го отлепяйте.

Само за 32/42/47/55LW65**, 47/55LW95**, 47/55LW98**

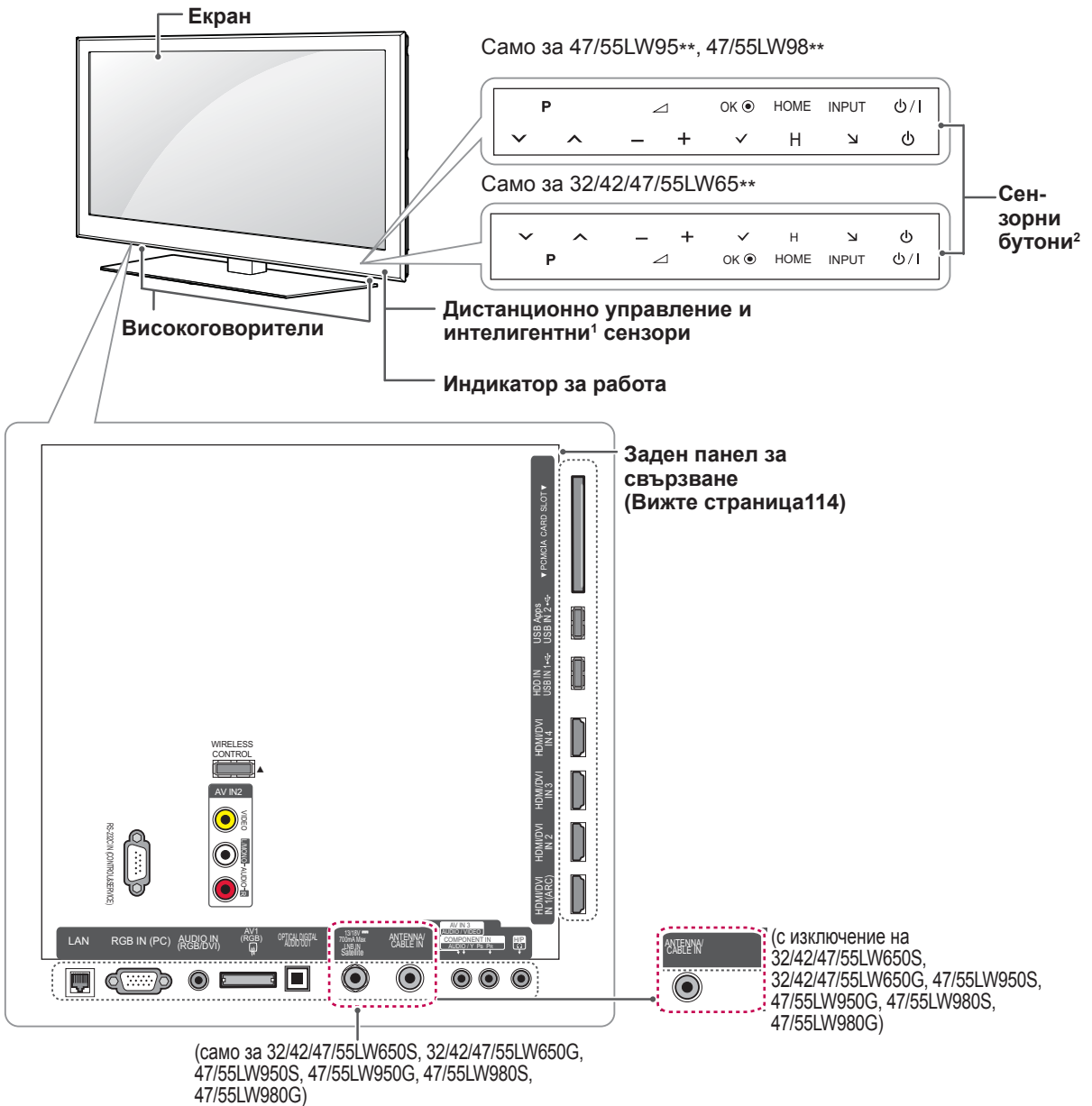

БЪЛГАРСКИ

Сензорен бутон ²	Описание
⏻ / ⏪	Включва или изключва захранването.
INPUT (ВХОД)	Сменя входа.
HOME (НАЧАЛО)	Влизате в главното меню или записвате въведените данни и излизате от менютата.
OK	Избира маркираната опция от менюто или потвърждава въведени данни
- / +	Регулира силата на звука.
⏮ / ⏭	Превъртате през записаните програми.

- 1 Интелигентен сензор - настройва качеството на изображението съобразно с околната среда.
- 2 Всички бутони са сензорни и могат да се активират чрез едно докосване с пръст.

ЗАБЕЛЕЖКА

- Можете да настроите светлинния индикатор на захранването да се включва или изключва, като изберете **ОПЦИЯ** от началното меню - **НАСТРОЙКА**.

12 АСЕМБЛИРАНЕ И ПОДГОТОВКА

Само за 32/37/42/47LV55**, 32/37/42/47/55LW55**, 42/47/55LW75**

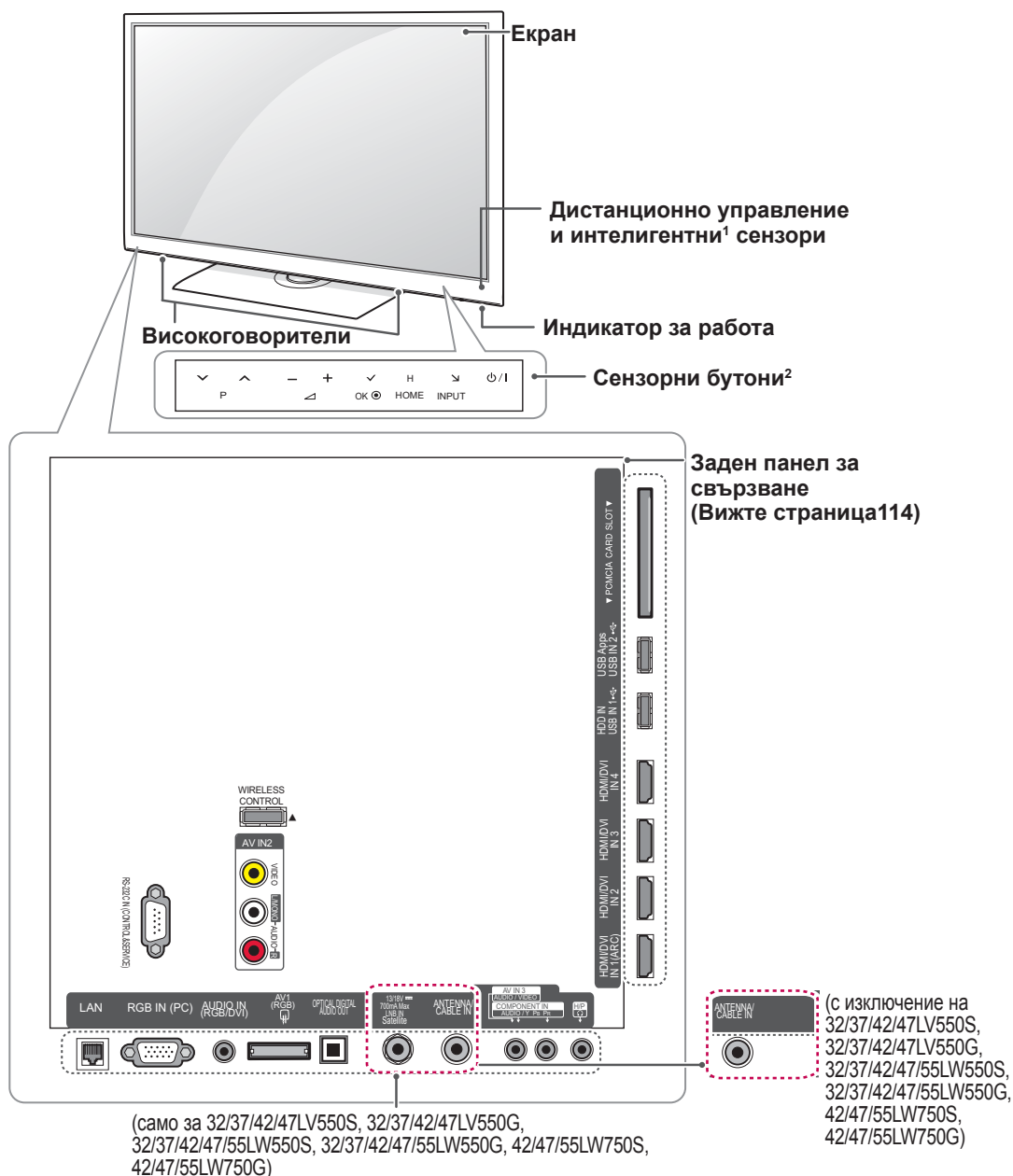

(само за 32/37/42/47LV550S, 32/37/42/47LV550G,
32/37/42/47/55LW550S, 32/37/42/47/55LW550G, 42/47/55LW750S,
42/47/55LW750G)

(с изключение на
32/37/42/47LV550S,
32/37/42/47LV550G,
32/37/42/47/55LW550S,
32/37/42/47/55LW550G,
42/47/55LW750S,
42/47/55LW750G)

Сензорен бутон²	Описание
⏻ / ⏪	Включва или изключва захранването.
INPUT	Сменя входа.
НАЧАЛО	Влизате в главното меню или записвате въведените данни и излизате от менютата.
OK ●	Избира маркираната опция от менюто или потвърждава въведени данни
- ▲+	Регулира силата на звука.
⏮ P ⏭	Превъртате през записаните програми.

- 1 Интелигентен сензор - настройва качеството на изображението съобразно с околната среда.
- 2 Всички бутони са сензорни и могат да се активират чрез едно докосване с пръст.



ЗАБЕЛЕЖКА

- Можете да настроите светлинния индикатор на захранването да се включва или изключва, като изберете **ОПЦИЯ** от началното меню - **НАСТРОЙКА**.

Само за 32/37/42/47/55LV57**, 42/47/55LV77**, 32/37/42/47/55LW57**, 42/47/55LW77**

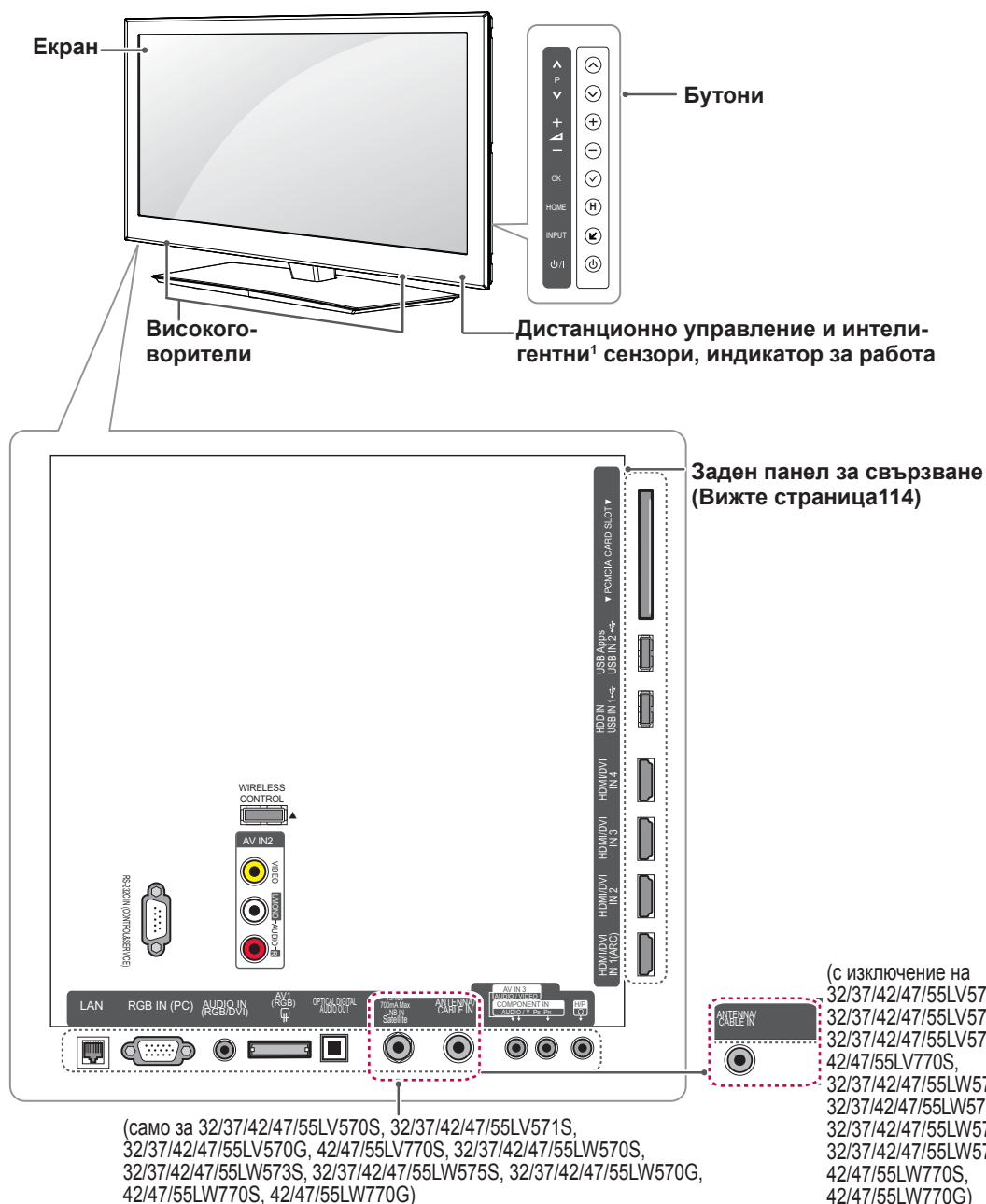

БЪЛГАРСКИ

Бутон	Описание
⏻ / ⏪	Включва или изключва захранването.
INPUT	Сменя входа.
НАЧАЛО	Влизате в главното меню или записвате въведените данни и излизате от менютата.
OK	Избира маркираната опция от менюто или потвърждава въведени данни
- / +	Регулира силата на звука.
↻ P ^	Превъртате през записаните програми.

1 Интелигентен сензор - настройва качеството на изображението съобразно с околната среда.



ЗАБЕЛЕЖКА

- Можете да настроите светлинния индикатор на захранването да се включва или изключва, като изберете **ОПЦИЯ** от началното меню - **НАСТРОЙКА**.

Само за 72LZ97**



(само за 72LZ970S, 72LZ970G)

Сензорен бутон²	Описание
⏻ / ⏪	Включва или изключва захранването.
INPUT (ВХОД)	Сменя входа.
HOME (НАЧАЛО)	Влизате в главното меню или записвате въведените данни и излизате от менюта.
OK	Избира маркираната опция от менюто или потвърждава въведени данни
- / +	Регулира силата на звука.
⏮ P ⏭	Превъртате през записаните програми.

- 1 Интелигентен сензор - настройва качеството на изображението съобразно с околната среда.
- 2 Всички бутони са сензорни и могат да се активират чрез едно докосване с пръст.



ЗАБЕЛЕЖКА

- Можете да настроите светлинния индикатор на захранването да се включва или изключва, като изберете **ОПЦИЯ** от началното меню - **НАСТРОЙКА**.

Повдигане и преместване на телевизора

Когато премествате или повдигате телевизора, прочетете следната информация, за да предотвратите надраскване или повреда и да осигурите безпроблемно транспортиране, независимо от модела и размера на телевизора.



ВНИМАНИЕ

- Винаги избягвайте да докосвате екрана, тъй като това може да доведе до повреда на екрана.
- Препоръчително е да премествате телевизора в кутията или опаковъчния материал, в който първоначално е бил доставен.
- Преди да местите или повдигате телевизора, изключете захранващия и всички останали кабели.
- Когато държите телевизора, екранът трябва да е поставен с лице, не насочено към вас, за да го предпазите от повреда.



- Придържайте добре горната и долната страна на рамката на телевизора. Не докосвайте прозрачната част, високоговорителя или решетъчната зона на високоговорителя.

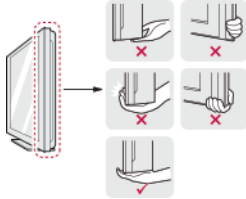

- Когато транспортирате голям телевизор, са необходими поне 2 души.
- Когато носите телевизора, го дръжте, както е показано на следната фигура.

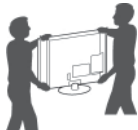

- Когато транспортирате телевизора, не го излагайте на раздрусване или прекомерна вибрация.
- Когато транспортирате телевизора, го дръжте в изправено положение, никога не го обръщайте на една страна и не го наклоняйте вляво или вдясно.

Настройка на телевизора

Поставете телевизора на стойка и го окачете на маса или стена.

Монтиране на стойката

Ако не искате да окачите телевизора на стена, следвайте инструкциите по-долу, за да го поставите на стойка.

Само за 47/55LW95**, 47/55LW98**

- 1 Поставете телевизора върху хоризонтална повърхност с екрана, сочещ с лице надолу.



ВНИМАНИЕ

- Поставете пенеста подложка или мека предпазна кърпа върху повърхността, за да защитите екрана от повреда. Уверете се, че екранът не се притиска от никакви предмети.

- 2 Съединете частите на корпуса на стойката с основата на стойката на телевизора.

Модел	Винт за монтаж	Брой винтове
47/55LW95**	M4 x 16	4
47/55LW98**	M4 x 16	4

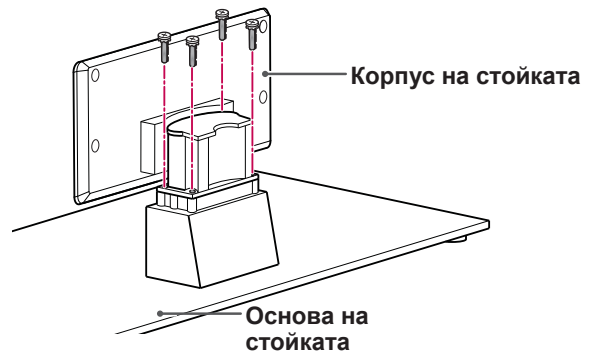

- 3 Прикрепете частите на покритието за задна стойка към телевизора.

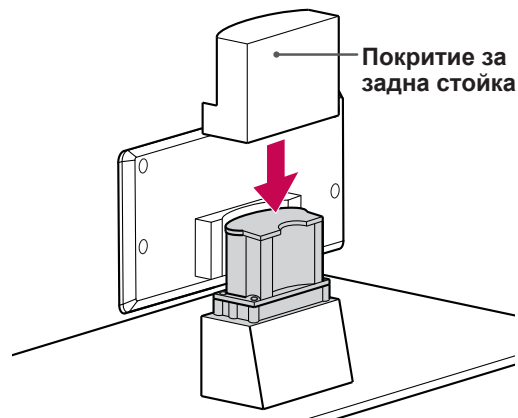

4 Застопорете телевизора и стойката с 4-те винта.

Модел	Винт за монтаж	Брой винтове
47/55LW95** 47/55LW98**	M4 x 16	4

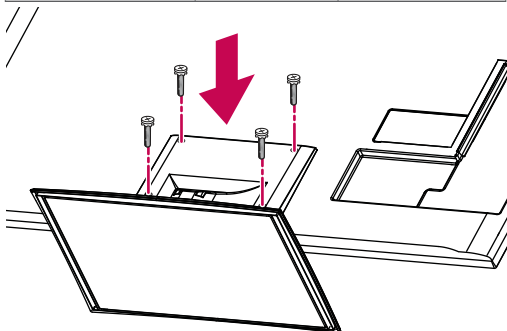

ВНИМАНИЕ

- Затегнете добре винтовете, за да предотвратите накланяне на телевизора напред. Не пренатягайте.

Само за 32/37/42/47LV55**, 32/37/42/47/55LV57**, 42/47/55LV77**, 32/37/42/47/55LW55**, 32/37/42/47/55LW57**, 32/42/47/55LW65**, 42/47/55LW75**, 42/47/55LW77**

1 Поставете телевизора върху хоризонтална повърхност с екрана, сочещ с лице надолу.



ВНИМАНИЕ

- Поставете пенеста подложка или мека предпазна кърпа върху повърхността, за да защитите екрана от повреда. Уверете се, че екранът не се притиска от никакви предмети.

2 Съединете частите на корпуса на стойката с основата на стойката на телевизора.

Модел	Винт за монтаж	Брой винтове
32/37/42/47LV55**, 32/37/42/47/55LV57**, 42/47/55LV77**, 32/37/42/47/55LW55**, 32/37/42/47/55LW57**, 42/47/55LW75**, 42/47/55LW77**, 32/42/47/55LW65**	M4 x 12	4

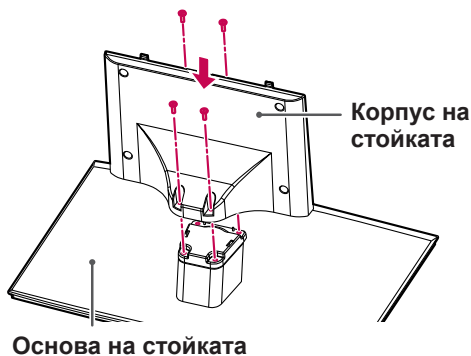

3 Сглобете телевизора, както е показано.

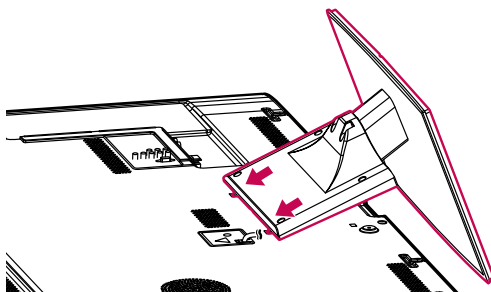

- 4 Застопорете телевизора и стойката с 4-те винта.

Модел	Винт за монтаж	Брой винтове
32/37/42/47LV55**, 32/37/42/47/55LV57**, 42/47/55LV77**	M4 x 12	4
32/37/42/47/55LW55**, 32/37/42/47/55LW57**, 42/47/55LW75**, 42/47/55LW77**		
32/42/47/55LW65**		

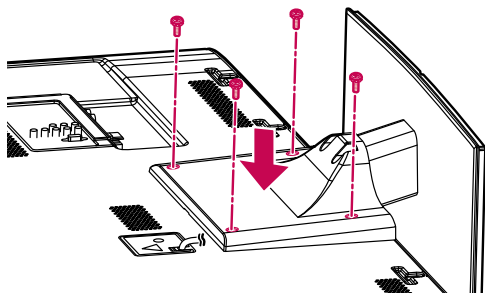

ВНИМАНИЕ

- Затегнете добре винтовете, за да предотвратите накланяне на телевизора напред. Не пренатягайте.

Само за 72LZ97**

- 1 Поставете телевизора върху хоризонтална повърхност с екрана, сочещ с лице надолу.



ВНИМАНИЕ

- Поставете пенеста подложка или мека предпазна кърпа върху повърхността, за да защитите екрана от повреда. Уверете се, че екранът не се притиска от никакви предмети.

- 2 Съединете частите на корпуса на стойката с основата на стойката на телевизора.

Модел	Винт за монтаж	Брой винтове
72LZ97**	M5 x 35	4

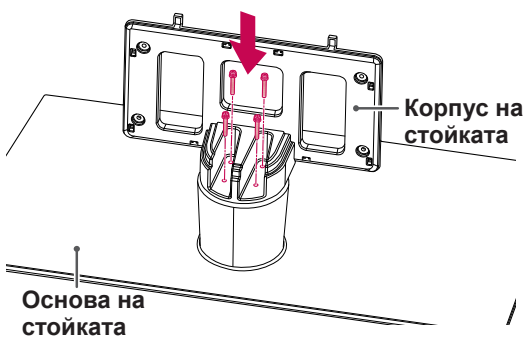

- 3 Сглобете телевизора, както е показано.

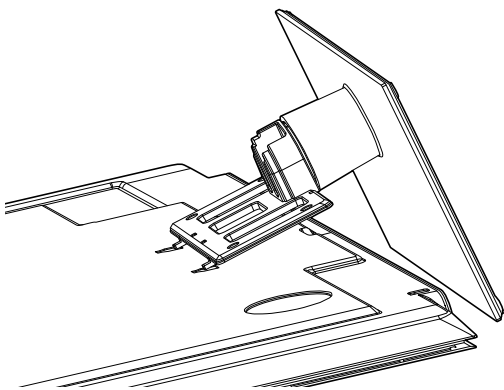

- 4 Прикрепете частите на покритието за задна стойка към телевизора.

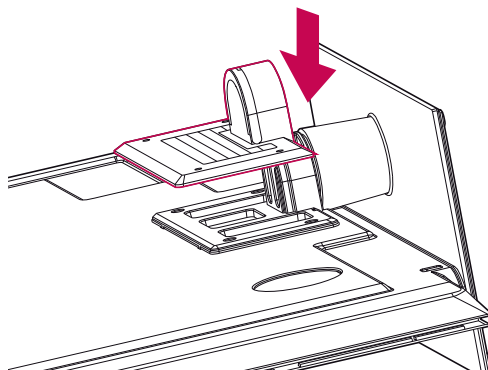

- 5 Застопорете телевизора и стойката с 4-те винта.

Модел	Винт за монтаж	Брой винтове
72LZ97**	M4 x 26	4

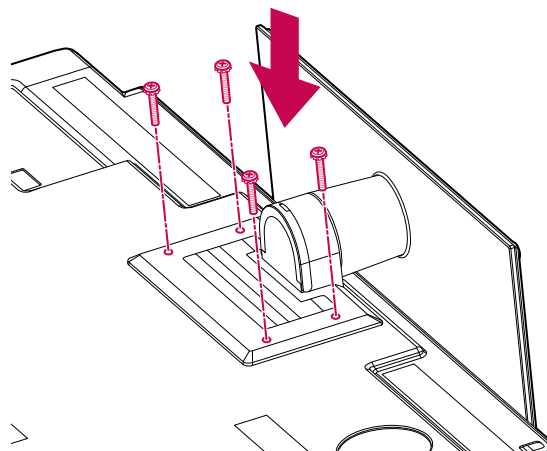

ВНИМАНИЕ

- Затегнете добре винтовете, за да предотвратите накланяне на телевизора напред. Не пренатягайте.

Монтаж на маса

- 1 Повдигнете и завъртете телевизора в изправена позиция върху маса.
- Оставете разстояние от 10 см (минимум) от стената, за да осигурите необходимата вентилация.

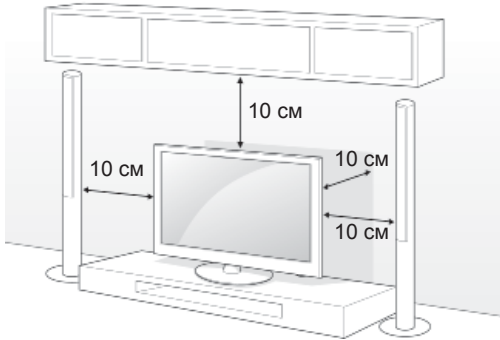

- 2 Включете захранващия кабел в стенен контакт.



ВНИМАНИЕ

- Не поставяйте телевизора близо до или върху топлинни източници, тъй като това може да причини пожари или други щети.



БЕЛЕЖКА

- Завъртете на 20 градуса вляво или вдясно и регулирайте ъгъла на телевизора така, че да съответства на позицията, от която гледате.

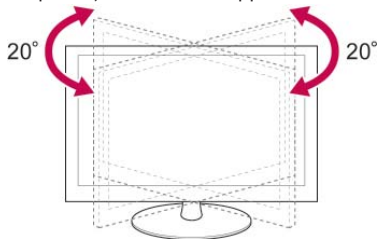

Застопоряване на телевизора върху маса

Само за 32/37LV55**, 32/37LV57**, 32/37LW55**, 32/37LW57**, 32LW65**

Застопорете телевизора върху масата, за да го предпазите от преобръщане напред, повреда и евентуално нараняване.

Монтирайте телевизора върху маса и след това поставете и затегнете предоставения болт на гърба на стойката.

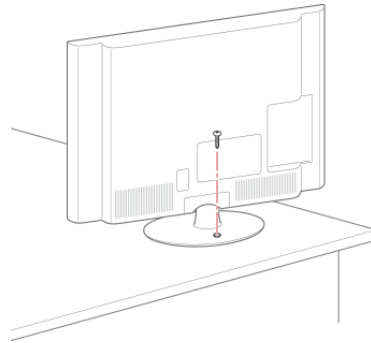

ПРЕДУПРЕЖДЕНИЕ

- За да предотвратите падане на телевизора, трябва да е много устойчиво закрепен към пода/стената съгласно инструкциите за монтаж. Обръщането, поклащането или удрянето на телевизора могат да причинят нараняване.

Застопоряване на телевизора към стена

(Тази характеристика не се предлага за всички модели.)

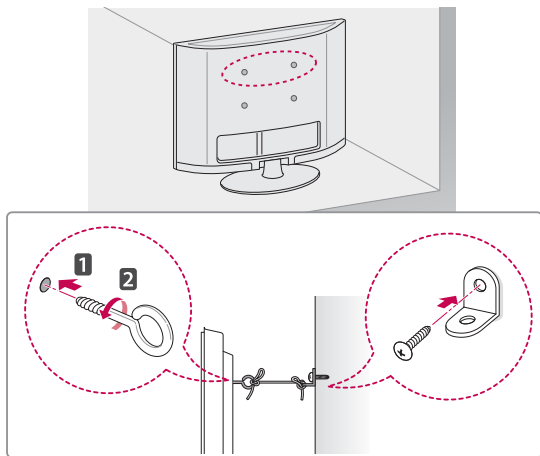

- 1 Поставете и затегнете шарнирните болтове или конзолите и болтовете на гърба на телевизора.
- Ако на нивото на шарнирните болтове има поставени болтове, най-напред извадете болтовете.
- 2 Монтирайте конзолите на стената с помощта на болтовете.
Напаснете местоположението на конзолата за стена с шарнирните болтове на гърба на телевизора.
- 3 Свържете добре шарнирните болтове с конзолите за стена чрез здраво въже.
Непременно дръжте въжето хоризонтално спрямо повърхността.

**ВНИМАНИЕ**

- Не допускате качване или овесване на деца на телевизора.

**ЗАБЕЛЕЖКА**

- Използвайте достатъчно устойчива и голяма платформа или шкаф, за да осигурите поддръжка за телевизора.

Използване на защитната система Кенсингтън

(Тази характеристика не се предлага за всички модели.)

Конекторът на защитната система Кенсингтън се намира на гърба на телевизора. За допълнителна информация относно монтажа и използването разгледайте ръководството към защитната система Кенсингтън или посетете уеб сайта <http://www.kensington.com>.

Включете кабела на защитната система Кенсингтън между телевизора и масата.

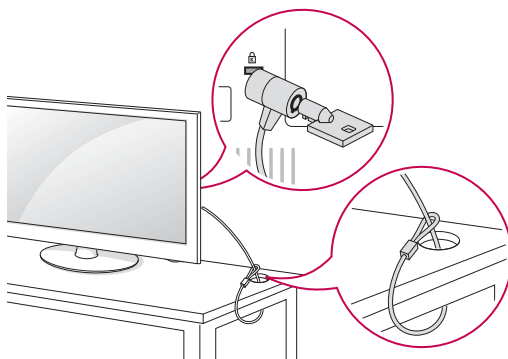

Монтаж на стена

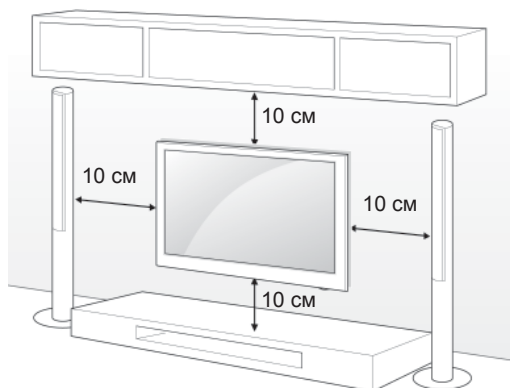

Внимателно монтирайте конзола за стена на гърба на телевизора и след това на здрава стена, перпендикулярно спрямо пода. Когато монтирате телевизора на повърхности от други строителни материали, моля, обърнете се към квалифицирани специалисти. LG препоръчва монтажът на стена да се извърши от квалифициран професионалист.

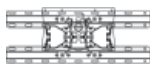
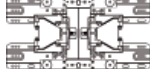

Непременно използвайте винтове и конзоли за стена, които отговарят на стандартите VESA. В следната таблица са представени стандартните размери на комплектите при монтаж на стена.

Закупува се отделно (конзола за монтаж на стена)

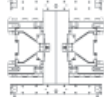
Модел	32LV55** 32LV57** 32LW55** 32LW57** 32LW65**	37LV55** 37LV57** 37LW55** 37LW57**
VESA (A x B)	200 x 100	200 x 200
Стандартен винт	M4	M6
Брой винтове	4	4
Конзола за монтиране на стена	LSW100B, LSW100BG	LSW200B, LSW200BG
		

Модел	42/47LV55** 42/47/55LV57** 42/47/55LV77** 42/47/55LW55** 42/47/55LW57** 42/47/55LW65** 42/47/55LW75** 42/47/55LW77** 47/55LW95** 47/55LW98**	72LZ97**
VESA (A x B)	400 x 400	600 x 400
Стандартен винт	M6	M8
Брой винтове	4	4
Конзола за монтиране на стена	LSW400B, LSW400BG	LSW600B
		

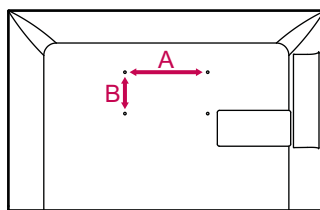

ВНИМАНИЕ

- Най-напред изключете захранването и след това преместете или монтирайте телевизора. В противен случай може да възникне токов удар.
- Ако монтирате телевизора на тавана или на стена под наклон, може да падне и да причини сериозно нараняване. Използвайте одобрени от LG конзоли за монтаж на стена и се обръщайте към местния представител или квалифициран специалист.
- Не пренатягайте винтовете, тъй като това може да причини повреда на телевизора и да доведе до отпадане на гаранцията ви.
- Използвайте винтове и конзоли за стена, които отговарят на стандарта VESA. Всяка повреда или нараняване поради неправилна употреба или използване на неподходящ аксесоар не се обхващат от гаранцията.

ЗАБЕЛЕЖКА

- Използвайте винтовете, които са посочени в спецификацията на винтовете на стандарта VESA.
- Комплектът за монтаж на стена съдържа ръководство за инсталация и необходимите за целта части.
- Дължината на винтовете може да е различна в зависимост от конзолата за стена. Уверете се, че използвате подходящата дължина.
- Допълнителна информация ще откриете в ръководството към стойката за стена.

Организиране на кабелите

Само за 32/37/42/47LV55**,
32/37/42/47/55LV57**, 42/47/55LV77**,
32/37/42/47/55LW55**, 32/37/42/47/55LW57**,
32/42/47/55LW65**, 42/47/55LW75**,
42/47/55LW77**, 47/55LW95**, 47/55LW98**

- 1 Съберете и стегнете кабелите със скобата за придържането им на задния капак на телевизора.

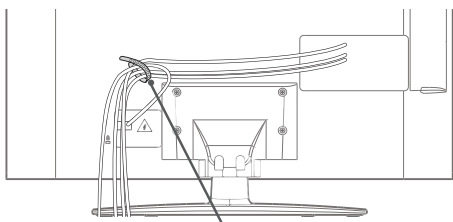

Държач на кабели

Само за 72LZ97**

- 1 Съберете и стегнете кабелите с помощта на халката за придържане на кабели.

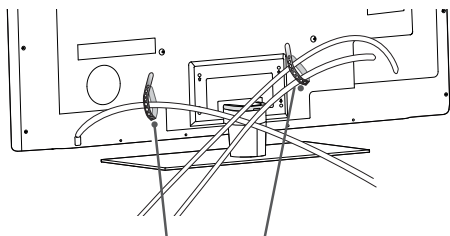

Държач на кабели

- 2 Издърпайте конзолата за организация на кабелите върху задната стойка и подредете кабелите. След това я върнете обратно на мястото.

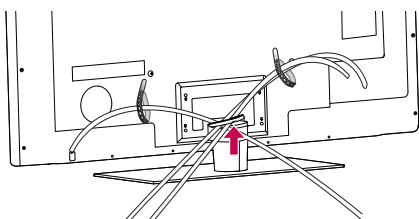

ВНИМАНИЕ

- Не премествайте телевизора, докато държите халката за придържане на кабела, тъй като тя може да се счупи, а телевизорът да се повреди.

ДИСТАНЦИОННО УПРАВЛЕНИЕ

Описанията в това ръководство съответстват на бутоните на дистанционното управление.

Моля, прочетете внимателно това ръководство и използвайте правилно телевизора.

За да смените батериите, отворете капачето на гнездото за батерии, сменете ги (1,5 V AAA), като напаснете ⊕ и ⊖ клемма, посочени върху етикета в гнездото, след което затворете капачето. Трябва да насочите дистанционното управление по посока на сензора на дистанционното управление на телевизора.

За да извадите батериите, извършете същите действия в обратен ред.

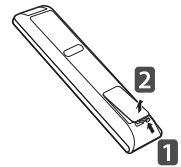

ВНИМАНИЕ

- Не смесвайте стари с нови батерии, тъй като това може да повреди дистанционното управление.



⏻ (POWER) (ЗАХРАНВАНЕ)

Включва или изключва захранването.

💡 (LIGHT) (ОСВЕТЛЕНИЕ)

Осветява бутоните на дистанционното управление.

ENERGY SAVING (Вижте страница98) (ПЕСТЕНЕ НА ЕНЕРГИЯ)
Настройва яркостта на екрана с цел намаляване консумацията на енергия.

AV MODE (Вижте страница42) (AV РЕЖИМ)

Избира AV режим.

INPUT (Вижте страница43) (ВХОД)

Променя входния източник; включва телевизора.

TV/RAD

Избира радио, телевизионни и DTV програма.

Буквеноцифрови бутони

Въвеждат се букви и числа.

СПИСЪК (Вижте страница39)

Влизате в списъка със записани програми.

⏮ (Интервал)

Отваря празна позиция на клавиатурата на екрана.

ПРЯКО МЕНЮ

Връщате се на предишно гледаната програма.



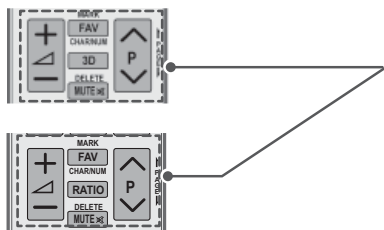

△ + -
 Регулира силата на звука.

МАРК.
 Избирате меню или опция.
 FAV (Вижте страница40)
 Влизате в списъка си с любими програми.

CHAR/NUM
 Превключвате между режими на въвеждане Letter (Букви) и Number (Числа).

3D (само при 3D модели) (Вижте страница92)
 Служи за гледане на 3D видео.
RATIO (Вижте страница41) (СЪОТНОШЕНИЕ)
 Преоразмерявате изображение

DELETE (ИЗТРИВАНЕ)
 Изтривате букви и числа.

MUTE (ИЗКЛ. ЗВУК)
 Изключвате всички звуци.

P ^ v
 Превъртате през записаните програми.

PAGE (СТРАНИЦА)
 Премествате се на предишния или на следващия екран.

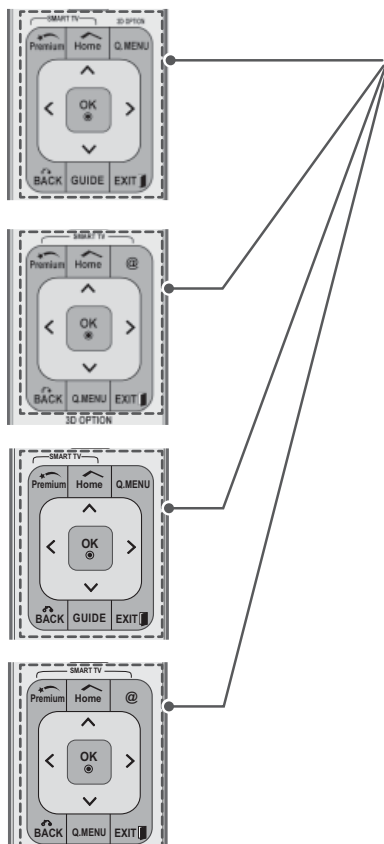

Premium
 Влизате в менютата с платен достъп.

Home (Начало)
 Влизате в началното меню.

Q. MENU (Вижте страница44)
 Влизате в бързите менюта.
3D ОПЦИЯ (само при 3D модели) (Вижте страница92)
 Служи за гледане на 3D видео.

@
 Прекият достъп до интернет портала със забавления и новини се поддържа от Orange. (само във Франция)

Бутони за навигация (нагоре/надолу/вляво/вдясно)
 Превъртате през менюта или опции.

OK
 Избирате менюта или опции и потвърждавате своя избор.

BACK (НАЗАД)
 Връщате се на предишното ниво.

GUIDE (РЪКОВОДСТВО)
 Показва програмното ръководство.

EXIT (ИЗХОД)
 Изтрива всичко на екрана и се връща на телевизионен режим.



Цветни бутони

С тях влизате в специални функции на някои менюта.



БУТОНИ ЗА ТЕЛЕТЕКСТ (Вижте страница125)

Тези бутони се използват за телетекст.

За допълнителна информация разгледайте раздел "Телетекст".



SUBTITLE (СУБТИТРИ)

Преобразува избраните от вас субтитри в цифров режим.



Бутони за управление (■, ►, II, ◀, ▶)

Управлявате менютата за платено съдържание, DVR или Smart Share или устройства, съвместими със SIMPLINK (USB или SIMPLINK или DVR).



TV НА ЖИВО (Вижте страница79)

Връщате се на TV НА ЖИВО.



REC

Използва се за настройка на DVR менюто.



INFO (Вижте страница90) (ИНФОРМАЦИЯ)

Преглеждате информацията на текущо избраната програма и екран.



AD

Включва или изключва аудио описанието.



RATIO (Вижте страница41) (СЪОТНОШЕНИЕ)

Преоразмерявате изображение.

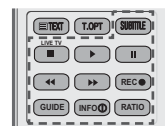

GUIDE (РЪКОВОДСТВО)

Показва програмното ръководство.



SIMPLINK (Вижте страница123)

Получавате достъп до AV устройства, свързани с телевизора; Отваря се менюто SIMPLINK.

APP/*

Избира източник на MHP ТВ меню. (само в Италия)
(в зависимост от модела)

Функции на дистанционното управление Magic Motion

Този артикул не се предлага с всички модели.

За инструкции за работа разгледайте ръководството за работа с безжичната разпределителна кутия.

Моля, прочетете внимателно това ръководство и използвайте правилно телевизора.

Когато се появи съобщението "Батерията на дистанционното управление Magic Motion е изразходена. Сменете батерията.", сменете батерията.

За да смените батериите, отворете капачето на гнездото за батерии, сменете ги (1,5 V AA), като напаснете \oplus и \ominus клемата, посочени върху етикета в гнездото, след което затворете капачето. Трябва да насочите дистанционното управление по посока на сензора на дистанционното управление на телевизора.

За да извадите батериите, извършете същите действия в обратен ред.

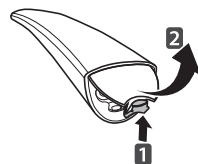

⚠ ВНИМАНИЕ

- Не смесвайте стари с нови батерии, тъй като това може да повреди дистанционното управление.

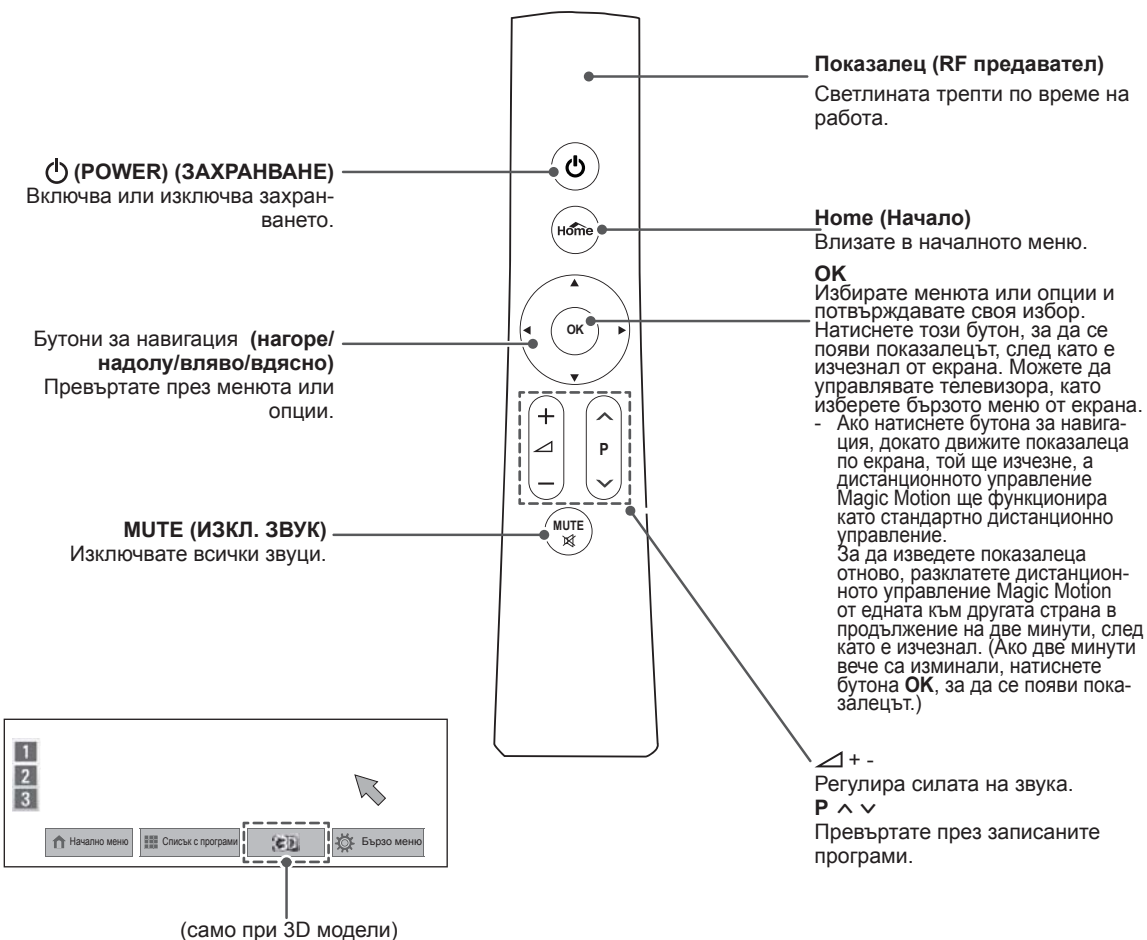

Инсталиране на радиочестотен ключ за порт

(само за 32/37/42/47/55LV55**, 32/37/42/47/55LV57**, 32/37/42/47/55LW55**, 32/37/42/47/55LW57**, 32/42/47/55LW65**)

Възможно е вашият телевизор да изглежда различно от този на показаното изображение.

- Открийте обозначеното приспособление от велкро върху телевизора. След това скъсайте защитната хартия и закачете велкрото. (Местоположението на приспособлението е различно в зависимост от модела на телевизора, който притежавате)

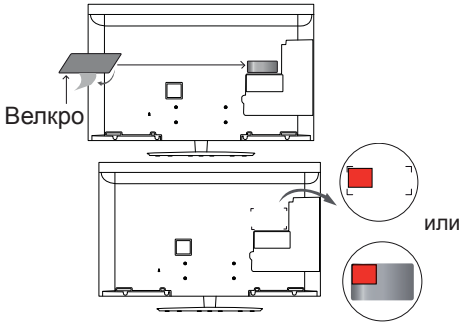

* Поставете радиочестотния ключ за порт, като го подравните с горната лява ъглова скоба.

- Свържете кабела на радиочестотния ключ за порт върху радиочестотния ключ за порт или USB жака на телевизора.

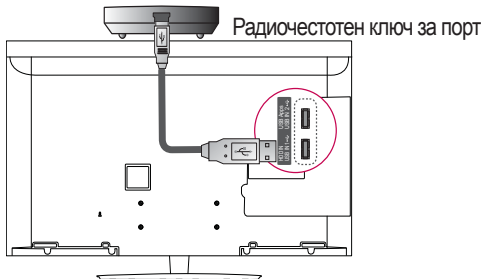

- Поставете радиочестотния ключ за порт върху велкрото, както е показано по-долу, след което включете телевизора.

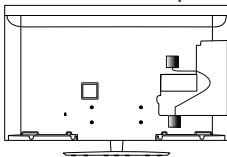

* Ако поставите радиочестотния ключ за порт, предназначен за безжичната мултимедийна кутия, прикрепете радиочестотния ключ за порт за дистанционното управление Magic Motion в горния десен край на гърба на телевизора.

* За да избегнете смущения в безжичния сигнал, поддържайте разстояние 20 см между дистанционното управление Magic Motion и Wi-Fi ключа за порт.

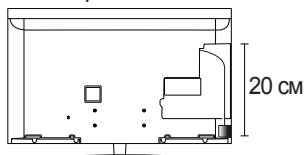

ЗАБЕЛЕЖКА

- Закупува се самостоятелно: с изключение на 32/37/42/47/55LV571S, 32/37/42/47/55LW573S, 32/37/42/47/55LW575S

Регистриране на дистанционно управление Magic Motion

Дистанционното управление Magic Motion работи, като се свързва с телевизора ви. Как да регистрирате дистанционното управление Magic Motion, за да работи.

Как да регистрирате дистанционното управление Magic Motion

За да регистрирате дистанционното управление, натиснете бутона **OK** от дистанционното управление, насочвайки го към телевизора.

Как да пререгистрирате дистанционното управление Magic Motion след неуспешна регистрация

Рестартирайте дистанционното управление, като натиснете и задържите бутоните **OK** и **ИЗКЛ. ЗВУК** за 5 секунди. (След като завърши рестартирането, светлинният индикатор на показалеца започва да мига.) След това повторете процедурата по-горе, за да регистрирате дистанционното управление.

Как да използвате дистанционното управление Magic Motion

- Ако на екрана на телевизора не виждате показалеца, натиснете бутона **OK**. След това показалецът се появява на екрана. Ако показалецът не е използван в продължение на определено време, той ще изчезне.
- Можете да преместите показалеца, насочвайки приемника на дистанционното управление към телевизора и след това да го преместите вляво, вдясно, нагоре и надолу. Ако показалецът не работи правилно след натискане на бутона **OK**, оставете дистанционното управление за 10 секунди и след това го използвайте отново.

Предпазни мерки, които да съблюдавате при използване на дистанционно управление Magic Motion

- Използвайте дистанционното управление в обхвата на максималното допустимо разстояние за комуникация (10 м). Ако използвате дистанционното управление на по-голямо разстояние или при наличие на препятствие на пътя му, може да възникне комуникационен проблем.
- Комуникационен проблем би възникнал поради наличие на устройства наблизо. Електрически устройства като микровълнова фурна или безжично LAN устройство могат да причинят смущения, тъй като те използват същата честота (2,4 GHz), като тази на дистанционното управление Magic Motion.
- Дистанционното управление Magic Motion може да се повреди или да не работи изправно, ако го изпуснете или му нанесете тежък удар.
- Когато играете на игра с помощта на дистанционното управление Magic Motion, дръжте го здраво, като поставите каишката му около китката си и регулирате дължината с регулируемия пръстен.
- Когато използвате дистанционното управление Magic Motion, внимавайте да не удряте мебели наблизо или други хора.
- Производителят и осигуряващият инсталацията не могат да осигурят услуга, свързана с човешката безопасност, тъй като съответното безжично устройство може да причини смущения в електрическите вълни.
- Препоръчително е точката за достъп (AP) да е разположена на повече от 1 м от телевизора. Ако AP е разположена на разстояние под 1 м, дистанционното управление Magic Motion може да не работи съобразно очакванията ви поради смущения в честотата.

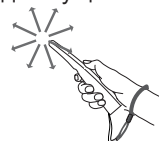

ГЛЕДАНЕ НА ТЕЛЕВИЗИЯ

Свързване на антена

Свържете антена, за да гледате телевизия, като имате предвид следното.

С цел да предотвратите повреда, не включвайте в електрическата мрежа, докато не сте направили всички свързвания между устройствата.

Свързване на антена

Включете телевизора в стенно гнездо за антена чрез радиочестотен кабел (75 Ω).

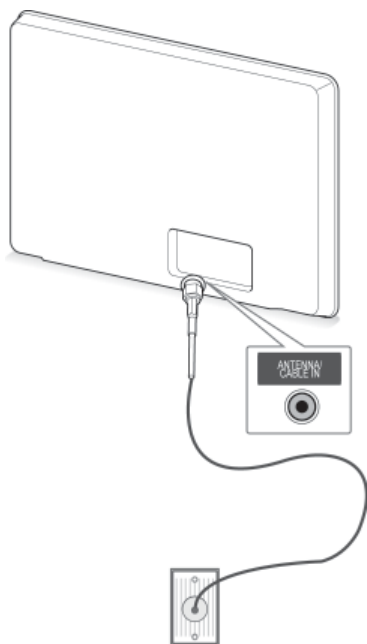

Стенно гнездо за антена



ЗАБЕЛЕЖКА

- Използвайте сплитер на сигнала, който е предназначен за повече от 2 телевизора.
- Ако качеството на изображението е лошо, монтирайте усилвател на сигнала, за да го подобрите.
- Ако качеството на изображението е лошо при монтирана антена, насочете я в правилата посока.
- Кабелът на антената и преобразувателят не се предоставят в комплекта.

Свързване чрез сателитна чиния

(само за сателитни модели)

Свържете телевизора със сателитна чиния и включете в сателитно гнездо чрез сателитен радиочестотен кабел (75 Ω).

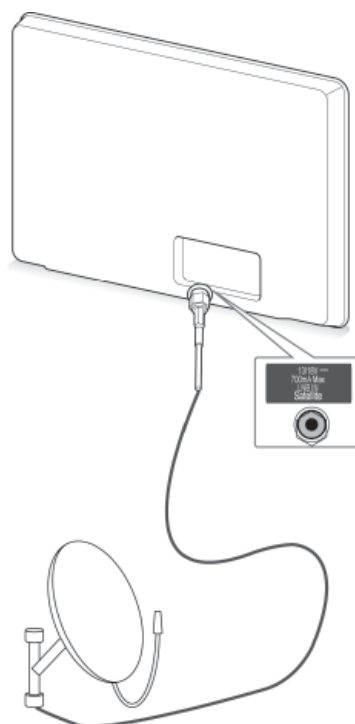

Сателитна чиния

Първоначално включване на телевизора

Когато включвате своя телевизор за първи път, се появява екранът за първоначално настройване. Изберете език и определете базовите настройки.

1 Включете захранващия кабел в електрически контакт.

2 От режим на готовност натиснете  (**POWER**) (**ЗАХРАНВАНЕ**), за да включите телевизора.

Ако включвате своя телевизор за първи път, ще се появи екранът за първоначално настройване.

ЗАБЕЛЕЖКА

- Можете да влезете и в меню **Фабрично нулиране** от **ОПЦИЯ** в началното меню - **НАСТРОЙКА**.

3 Следвайте инструкциите на екрана, за да настроите своя телевизор съобразно на предпочитанията си.

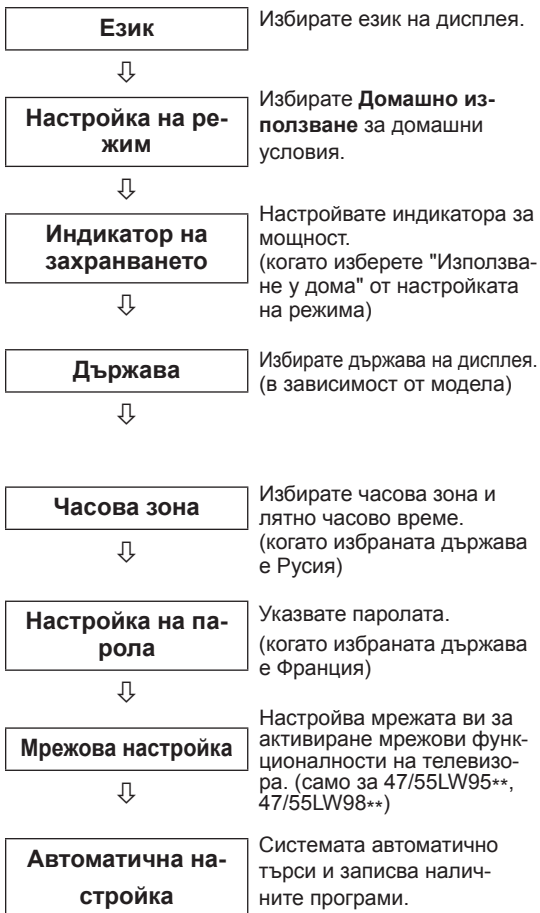

ЗАБЕЛЕЖКА

- За държавите, за които няма потвърдени DTV стандартни за излъчване, е възможно някои от DTV функциите да не са активни в зависимост от DTV средата на излъчване.
- Ако избраната държава е Франция, паролата няма да е '0', '0', '0', '0', а '1', '2', '3', '4'.
- За да могат изображенията да са с възможно най-доброто качество за вашата домашна среда, използвайте **Използване у дома**.
- **Демо в магазина** е подходящ режим за използване в магазини.
- Ако изберете **Демо в магазина**, до 5 минути всички персонализирани настройки ще се върнат на опциите си по подразбиране за **Демо в магазина**.

4 След като завършите с базовото настройване, натиснете **OK**.

ЗАБЕЛЕЖКА

- Ако не направите базовото настройване, екранът му ще се появи при следващото включване на телевизора.
- Ако няма да използвате телевизора продължително време, изключете захранващия кабел от контакта.

5 За да изключите телевизора, натиснете  (**POWER**) (**ЗАХРАНВАНЕ**).

Гледане на телевизия

1 От режим на готовност натиснете  (**POWER**) (**ЗАХРАНВАНЕ**), за да включите телевизора.

2 Натиснете **INPUT (ВХОД)** и изберете **Antenna (Антенa)**.

3 За да изключите телевизора, натиснете  (**POWER**) (**ЗАХРАНВАНЕ**).

Телевизорът преминава в режим на готовност.

Достъп до началното меню.

- 1 Натиснете Home (Начало), за да влезете в началното меню.
- 2 Натиснете бутоните за навигация, за да преминете до едно от следните менюта и натиснете ОК.
- 3 Натиснете бутоните за навигация, за да преминете до желаната от вас настройка или опция и изберете **ОК**.
- 4 След като приключите, натиснете EXIT (ИЗХОД).

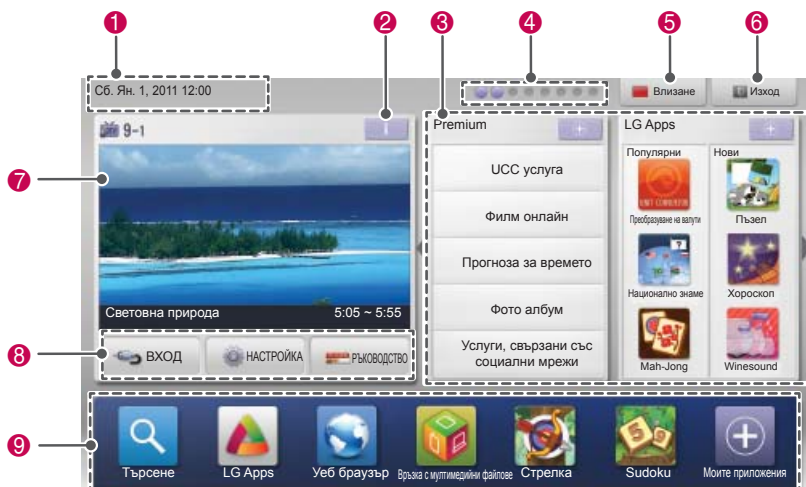

Опция	Описание
1	Текуща дата, час
2	Информация за програмиране на канал
3	Функционална карта: Можете да използвате файлове с различен тип съдържание, като изберете всяка карта поотделно и редактиране на премиум картата чрез избор на 5 елемента.
4	Позиция на функционална карта
5	Влизане
6	Изход
7	Екран на текущо гледаната програма
8	Меню INPUT, SETUP, GUIDE (ВХОД, НАСТРОЙКА, РЪКОВОДСТВО).
9	Стартова лента

Управление на програми

Автоматично настройване на програми

Избирайки Antenna (Антенa),

Използвайте тази опция за автоматично намиране и съхранение на всички налични програми. Когато започнете автоматично програмиране, цялата по-рано съхранена информация за услуги ще бъде изтрита.

- 1 Натиснете **Home (Начало)**, за да влезете в началното меню.
- 2 Натиснете бутоните за навигация, за да преминете до **SETUP (НАСТРОЙКА)** и натиснете **OK**.
- 3 Натиснете бутоните за навигация, за да преминете до **SETUP (НАСТРОЙКА)** и натиснете **OK**.
- 4 Натиснете бутоните за навигация, за да преминете до **Auto Tuning (Автоматична настройка)** и натиснете **OK**.
- 5 Натиснете бутоните за навигация, за да преминете до **Antenna (Антенa)** и натиснете **OK**.
- 6 Изберете **Start (Старт)**, за да започнете автоматично настройване. Телевизорът търси и записва автоматично наличните програми.
- 7 След като приключите, натиснете **EXIT (ИЗХОД)**. Когато се върнете на предишното меню, натиснете **BACK (НАЗАД)**.

! БЕЛЕЖКА

- Ако телевизорът търси блокиран канал, системата ще ви подкани да въведете своята парола, за да запазите търсенето на този канал.
- Можете да запазите до 1 200 канала ((с изключение на сателитните модели) или 6 000 канала (само при сателитните модели)). Броят канали, който можете да запазите, зависи от условията, съпътстващи сигнала на излъчване.
- Когато изберете **Италия** в менюто Страна, ако се изведе изскачащ прозорец при конфликт на програмата след автоматична настройка, изберете излъчвател за програмата в конфликт, за да разрешите проблема.
- Когато изберете **Великобритания** в менюто Страна, ако се изведе изскачащ прозорец при конфликт на програмата след автоматична настройка, изберете излъчвател за програмата в конфликт, за да разрешите проблема.
- Когато изберете **Норвегия** в менюто Страна, ако името на мрежата бъде разпознато повече от два пъти след автоматична настройка, изберете желаната от вас опция. Списъкът с програми се подреждат въз основа на избраното име на мрежа. (само за северните модели)
- DVB кабелната телевизия може да се използва в следните страни: Германия, Нидерландия, Швеция, Швейцария, Дания, Австрия, Финландия, Норвегия, Словения, Унгария, Украйна, България, Ирландия, Полша, Румъния, Русия, Литва, Естония, Латвия, Испания, Чехия. (Поддържаната държава може да се добави.)

Избирайки Cable (Кабелен),

- 1 Натиснете **Home (Начало)**, за да влезете в началното меню.
- 2 Натиснете бутоните за навигация, за да преминете до **SETUP (НАСТРОЙКА)** и натиснете **OK**.
- 3 Натиснете бутоните за навигация, за да преминете до **SETUP (НАСТРОЙКА)** и натиснете **OK**.
- 4 Натиснете бутоните за навигация, за да преминете до **Auto Tuning (Автоматична настройка)** и натиснете **OK**.
- 5 Натиснете бутоните за навигация, за да преминете до **Cable (Кабел)** и натиснете **OK**.
- 6 Натиснете бутоните за навигация, за да преминете до **Service Operator (Оператор на услуги)** и натиснете **OK**.
- 7 Натиснете бутоните за навигация или числовите бутони, за да превъртите и направите съответните корекции, след което изберете **OK**.
- 8 Изберете **Старт**, за да започнете автоматично настройване. Телевизорът търси и записва автоматично наличните програми.
- 9 След като приключите, натиснете **EXIT (ИЗХОД)**. Когато се върнете на предишното меню, натиснете **BACK (НАЗАД)**.

! ЗАБЕЛЕЖКА

- Ако телевизорът търси блокиран канал, системата ще ви подкани да въведете своята парола, за да запазите търсенето на този канал.
- Използвайте тази опция за автоматично намиране и съхранение на всички налични програми. Когато започнете автоматично програмиране, цялата по-рано съхранена информация за услуги ще бъде изтрита.
- **Когато изберете Кабел**, екранът на Оператора на кабелни услуги може да се различава или да не съществува в зависимост от кабелната уредба в съответната страна.
- Прозорецът за избор между **Оператор на услугите** показва отначало само в следните 3 случая: при отваряне на менюто **Начална настройка, при превключване от Антенa на Кабел** и при отваряне на менюто след промяна на Страна.
- Ако искате да промените избора между Оператор на услуги освен в горните три случая, можете да го направите, като посочите **Настройка->Проверка на DTU настройка-> Оператор на услуги**.

- Получена SO сертификация: Швеция (Comhem, Canal Digital), Дания (YouSee, Canal Digital, Stofa), Норвегия (Canal Digital), Нидерландия (Ziggo, UPC Digitaal), Украйна (Volia-Cable), Германия (KDG), Швейцария (CableCom, UPC), Австрия, (UPC Digital), Унгария (UPC Digital), Ирландия (UPC Digital), Полша (UPC Digital), Румъния (UPC Digital), Русия (OnLime).
- Ако не можете да намерите желаня оператор на услуги, изберете **Други оператори**.
- Ако изберете **“Други оператори”** или избраната страна поддържа само **“Други оператори”**, може да измине известно време за търсене по всички канали, а някои от каналите може да не бъдат включени в търсенето.

Следните стойности са необходими, за да търси всички налични програми за бързо и правилно.

Често използваните стойности са предоставени по подразбиране.

Въпреки това, за правилните настройки, моля, допитайте се до доставчик на кабелни услуги.

При използване на Автоматична настройка в кабелен DVB режим, изборът на Пълнен режим ще търсите сред всички честоти, за да открие наличните канали. В случаите, когато програмата не е търсена чрез избор на опцията по подразбиране, извършете търсенето, като изберете опция Пълно.

Въпреки това в случаите, когато програмата се търси чрез избор от Пълно, времето за извършване на Авт. Настройка може да се окаже прекалено дълго.

- **Честота:** въведете честота, дефинирана от потребителя.
- **Скорост в символи:** Въведете определена от потребителя скорост в символи (Скорост в символи: скоростта, с която устройство, например модем, изпраща символи на канал).
- **Модулиране:** Въведете определено от потребителя модулиране. (Модулиране: Зареждане на аудио или видео сигнали на носител).
- **Мрежов ИД:** уникален идентификатор, зададен за всеки потребител.
- **Начална Честота:** въведете начален обхват на честотата, определен от потребителя.
- **Крайна Честота :** въведете краен обхват на честотата, определен от потребителя.

Избор на сателит,

(само за сателитни модели)

- 1 Натиснете **Home (Начало)**, за да влезете в началното меню.
- 2 Натиснете бутоните за навигация, за да преминете до **SETUP (НАСТРОЙКА)** и натиснете **OK**.
- 3 Натиснете бутоните за навигация, за да преминете до **SETUP (НАСТРОЙКА)** и натиснете **OK**.
- 4 Натиснете бутоните за навигация, за да преминете до **Auto Tuning (Автоматична настройка)** и натиснете **OK**.
- 5 Натиснете бутоните за навигация, за да преминете до **Satellite (Сателит)** и натиснете **OK**.
- 6 Натиснете бутоните за навигация, за да се придвижите и да направите необходимите корекции, след което изберете **OK**.
- 7 Изберете **Старт**, за да започнете автоматично настройване.
Телевизорът търси и записва автоматично наличните програми.
- 8 След като приключите, натиснете **EXIT (ИЗХОД)**.
Когато се върнете на предишното меню, натиснете **BACK (НАЗАД)**.



БЕЛЕЖКА

- **Тип програма:** можете да изберете **Всички програми, Свободни канали или Платени канали**.
- **Търсене на мрежа:** можете да търсите както в съществуващ **списък с транспондери**, така и в **списък с транспондери**, който е прехвърлен чрез **NIT**.
- Можете да смените **настройката на ID** от менюто **Настройка**.
- Можете да **добавите/изтриете настройката на ID** от меню **НАСТРОЙКА -> Настройка на Сателитен DTV**.
- Ако запишете повече от 6000 канала, няма да можете да записвате други канали. За да добавите канали, изтрийте неизползваните настройки на ID в **НАСТРОЙКА > Настройка на Сателитен DTV** и настройте отново телевизора.

Ако изберете Антена и сателит,

(само за сателитни модели)

- 1 Натиснете **Home (Начало)**, за да влезете в началното меню.
- 2 Натиснете бутоните за навигация, за да преминете до **SETUP (НАСТРОЙКА)** и натиснете **OK**.
- 3 Натиснете бутоните за навигация, за да преминете до **SETUP (НАСТРОЙКА)** и натиснете **OK**.
- 4 Натиснете бутоните за навигация, за да преминете до **Auto Tuning (Автоматична настройка)** и натиснете **OK**.
- 5 Натиснете бутоните за навигация, за да преминете до **Antenna & Satellite (Антенa и сателит)** и натиснете **OK**.
- 6 Натиснете бутоните за навигация, за да се придвижите и да направите необходимите корекции, след което изберете **OK**.
- 7 Изберете **Старт**, за да започнете автоматично настройване.
Телевизорът търси и записва автоматично наличните програми.
- 8 След като приключите, натиснете **EXIT (ИЗХОД)**.
Когато се върнете на предишното меню, натиснете **BACK (НАЗАД)**.

Изборът на "Кабел и сателит",

(само за сателитни модели)

- 1 Натиснете **Home (Начало)**, за да влезете в началното меню.
- 2 Натиснете бутоните за навигация, за да преминете до **SETUP (НАСТРОЙКА)** и натиснете **OK**.
- 3 Натиснете бутоните за навигация, за да преминете до **SETUP (НАСТРОЙКА)** и натиснете **OK**.
- 4 Натиснете бутоните за навигация, за да преминете до **Auto Tuning (Автоматична настройка)** и натиснете **OK**.
- 5 Натиснете бутоните за навигация, за да преминете до **Cable & Satellite (Кабел и Сателит)** и натиснете **OK**.
- 6 Натиснете бутоните за навигация, за да преминете до **Service Operator (Оператор на услуги)** и натиснете **OK**.
- 7 Натиснете бутоните за навигация, за да изберете желаната от вас настройка за кабел и изберете **OK**.
- 8 Натиснете бутоните за навигация, за да изберете желаната от вас настройка за сателит и изберете **OK**.
- 9 Изберете **Start (Старт)**, за да започнете автоматично настройване.
Телевизорът търси и записва автоматично наличните програми.
- 10 След като приключите, натиснете **EXIT (ИЗХОД)**.
Когато се върнете на предишното меню, натиснете **BACK (НАЗАД)**.

Проверка на DTV настройка

(само в режим Кабел, Кабел и сателит (- само за сателитни модели))

Обхватът, който потребителят може да избере от менюто на обслужващия оператор, се различава в зависимост от броя обслужващи оператори, налични във всяка отделна държава, като при условие, че броят на поддържащите обслужващи оператори за всяка държава е 1, съответната функция се превръща в липса на активация.

- 1 Натиснете **Home (Начало)**, за да влезете в началното меню.
- 2 Натиснете бутоните за навигация, за да преминете до **SETUP (НАСТРОЙКА)** и натиснете **OK**.
- 3 Натиснете бутоните за навигация, за да преминете до **SETUP (НАСТРОЙКА)** и натиснете **OK**.
- 4 Натиснете бутоните за навигация, за да превъртите до **Cable DTV Setting (Настройка на кабелна DTV)** и натиснете **OK**.
- 5 Натиснете бутоните за навигация, за да превъртите до **Service Operator (Обслужващ оператор)** или **Channel Auto update (Автоматична актуализация на канал)** и натиснете **OK**.
- 6 Изберете желаните от вас източник.
- 7 След като приключите, натиснете **EXIT (ИЗХОД)**.
Когато се върнете на предишното меню, натиснете **BACK (НАЗАД)**.



БЕЛЕЖКА

- Когато **Авт. актуализ. на канали** е **Вкл.**, можете да актуализирате информацията за всички програми, които могат да се актуализират, включително текущо гледаната програма.
- Когато **Авт. актуализ. на канали** е **Изкл.**, можете да актуализирате единствено информацията за текущо гледаната програма.
- **Не можете да изберете Проверка на DTV настройка**, ако операторът на услуги е зададен на "Ziggo".

Настройка на Сателитен DTV

(Само в режим Сателит, Антена и сателит, Кабел и сателит - само за сателитни модели)

Можете да добавите или изтриете ID на сателит.

- 1 Натиснете **Home (Начало)** за достъп до началното меню.
- 2 Натиснете бутоните за навигация, за да преминете до **SETUP (НАСТРОЙКА)** и натиснете **OK**.
- 3 Натиснете бутоните за навигация, за да преминете до **SETUP (НАСТРОЙКА)** и натиснете **OK**.
- 4 Натиснете бутоните за навигация, за да преминете до **Satellite DTV Setting (Настройка на Сателитен DTV)** и натиснете **OK**.
- 5 Изберете желаната от вас setting ID (Настройка на ID).

Можете да промените следните настройки за всяко ID съобразно своите предпочитания.

Опция	Описание
Сателит	Изберете желания от вас сателит.
LNB честота	Изберете една стойност от Универсален, 9750, 10600, 5150 . Ако изберете Универсален за LNB честотата, която е 9750/10600(MHz), опцията 22KHz Tone се деактивира. Ако не можете да намерите стойността на LNB честотата от списъка, изберете потребител и ръчно въведете честотата.
22KHz Tone	Когато използвате превключвателя на опцията 22KHz Tone, изберете A или B . Ако използвате 22KHz Tone, опциите Tone Burst и Механизирана система се деактивират.
Tone Burst	Когато използвате превключвателя на опцията Tone Burst, изберете A или B . Ако използвате Tone Burst, 22KHz Tone и Механизирана система се деактивират.
LNB Захранване	За да активирате захранването за LNB, изберете Вкл. . Ако изберете Изкл. , се деактивира опцията Механизирана система .
DiSEqC	Когато използвате DiSEqC, изберете една опция от DiSEqC A-D . Ако използвате DiSEqC, Механизирана система се деактивира.
Механизирана система	Когато използвате двигателя, изберете Вкл. За да настроите позицията на антената, натиснете бутона OK и преместете двигателя. Ако използвате двигателя, опциите 22KHz Tone , Tone Burst и DiSEqC се деактивират.

- 6 Ако настроите **Механизирана система** на опция **Вкл.**, изберете желаният от вас източник

Опция	Описание
Посока на път	Изберете посоката, в която искате да преместите двигателя.
Режим на път	Съществуват два режима: Стъпка и Постоянен. <ul style="list-style-type: none"> • Стъпка: двигателят се придвижва въз основа на стойността, която въведете (от 1 до 128). • Постоянен: двигателят се движи непрекъснато, докато не натиснете "Стоп".
Тест TP	Изберете тестовия TP, който искате да настроите.
Задайте граница	Настройвате движението на двигателя на изток или на запад, за да може двигателят да се движи само в обхвата на настроената посока. <ul style="list-style-type: none"> • Вкл.: можете да ограничите движението в текущата посока, като изберете "Запад/Изток". • Изкл.: можете да отмените настроената от вас граница.
Премести на нула	Можете да настроите двигателя на опция "Нула".
Запамети	Можете да запишете текущата посока на двигателя.

- 7 След като приключите, натиснете EXIT (ИЗХОД).
Когато се върнете на предишното меню, натиснете **ВАСК (НАЗАД)**.

ЗАБЕЛЕЖКА

- Ако укажете **Сателит в Други** при добавяне на опцията **Настройка на ID**, трябва да добавите транспондер с помощта на **Ръчна настройка**.
- Можете да добавяте до 16 ID настройки.
- Всички настройки на ID могат да бъдат изтрети, с изключение на **Настройка на ID 1**.
- Когато изберете **22KHz Tone** и **DiSEqс** или **Tone Burst** и **DiSEqс**, трябва да ги свържете в същата последователност, както са показани на OSD екрана.
- Ако изтриете настройка на ID, всички програми, записани в настройката на съответното ID, се изтриват.

Актуализиране на Tivu списък с програми

(само в режим Сателит, Антена и сателит, Кабел и сателит - само за сателитни модели) (само в Италия)

- 1 Натиснете **Home (Начало)** за достъп до началното меню.
- 2 Натиснете бутоните за навигация, за да преминете до **SETUP (НАСТРОЙКА)** и натиснете **OK**.
- 3 Натиснете бутоните за навигация, за да преминете до **SETUP (НАСТРОЙКА)** и натиснете **OK**.
- 4 Натиснете бутоните за навигация, за да преминете до **Акт. на списък с Tivu пр.** и изберете **OK**.
- 5 Натиснете бутоните за навигация, за да изберете **Изкл.** или **Вкл.**

ЗАБЕЛЕЖКА

- Тази опция актуализира променения списък с програми въз основа на условията на излъчване в конкретната страна и съответния сателит.
- Тя актуализира списъка с програми, когато телевизорът е постоянно изключен. След извършване на актуализации списъкът с програми може да се е променил. Ако не искате това да се случи, изберете **Изкл.**

Ръчно настройване на програмите (в цифров режим)

Ръчното настройване позволява да добавите канал в списъка си с програми.

Избирайки Antenna (Антенa),

- 1 Натиснете **Home (Начало)**, за да влезете в началното меню.
- 2 Натиснете бутоните за навигация, за да преминете до **SETUP (НАСТРОЙКА)** и натиснете **OK**.
- 3 Натиснете бутоните за навигация, за да преминете до **SETUP (НАСТРОЙКА)** и натиснете **OK**.
- 4 Натиснете бутоните за навигация, за да преминете до **Manual Tuning (Ръчна настройка)** и след това натиснете **OK**.
- 5 Натиснете бутоните за навигация, за да превъртите до **DTV**.
- 6 Превъртете през различните видове програми и след това добавете програми.
- 7 След като приключите, натиснете **EXIT (ИЗХОД)**.
Когато се върнете на предишното меню, натиснете **BACK (НАЗАД)**.

! ЗАБЕЛЕЖКА

- Ако телевизорът търси блокиран канал, системата ще ви подкани да въведете своята парола, за да запазите търсенето на този канал.
- **Можете да изберете SBAND**, когато държавата е настроена на "Норвегия, Латвия."

Избирайки Cable (Кабелен),

(само в режим Кабел, Кабел и сателит (- само за сателитни модели))

- 1 Натиснете **Home (Начало)**, за да влезете в началното меню.
- 2 Натиснете бутоните за навигация, за да преминете до **SETUP (НАСТРОЙКА)** и натиснете **OK**.
- 3 Натиснете бутоните за навигация, за да преминете до **SETUP (НАСТРОЙКА)** и натиснете **OK**.
- 4 Натиснете бутоните за навигация, за да преминете до **Manual Tuning (Ръчна настройка)** и след това натиснете **OK**.
- 5 Натиснете бутоните за навигация, за да преминете до **Кабелна DTV**.
- 6 Направете необходимите настройки.
- 7 След като приключите, натиснете **EXIT (ИЗХОД)**.
Когато се върнете на предишното меню, натиснете **BACK (НАЗАД)**.

! ЗАБЕЛЕЖКА

- Ако телевизорът търси блокиран канал, системата ще ви подкани да въведете своята парола, за да запазите търсенето на този канал.
- **Скорост в символи:** Въведете определена от потребителя скорост в символи (Скорост в символи: скоростта, с която устройство, например модем, изпраща символи на канал).
- **Модулиране:** Въведете определено от потребителя модулиране. (Модулиране: Зареждане на аудио или видео сигнали на носител).
- **Не можете да изберете Кабелна DTV, ако операторът на услуги е зададен на "Ziggo" или "Други оператори" на Нидерландия.**

Избор на сателит,

(Само в режим Сателит, Антена и сателит, Кабел и сателит - само за сателитни модели)

- 1 Натиснете **Home (Начало)**, за да влезете в началното меню.
- 2 Натиснете бутоните за навигация, за да преминете до **SETUP (НАСТРОЙКА)** и натиснете **OK**.
- 3 Натиснете бутоните за навигация, за да преминете до **SETUP (НАСТРОЙКА)** и натиснете **OK**.
- 4 Натиснете бутоните за навигация, за да преминете до **Manual Tuning (Ръчна настройка)** и след това натиснете **OK**.
- 5 Натиснете бутоните за навигация, за да преминете до Сателитен DTV.
- 6 Направете необходимите настройки.
- 7 След като приключите, натиснете **EXIT (ИЗХОД)**.
Когато се върнете на предишното меню, натиснете **BACK (НАЗАД)**.

! ЗАБЕЛЕЖКА

- Ако телевизорът търси блокиран канал, системата ще ви подкани да въведете своята парола, за да запазите търсенето на този канал.
- **Транспондер:** ако не разполагате с транспондер, можете да го добавите, като влезете като **потребител**.
- Ако са запаметени повече от 2000 транспондера, не можете да добавяте повече транспондери. За да добавите транспондери, изтрийте неизползваните настройки на ID в **НАСТРОЙКА > Настройка на Сателитен DTV** и настройте отново телевизора.
- **Ако няма нито един транспондер, не можете да използвате опцията Авт. Настройка. В този случай е необходимо да добавите транспондер чрез Ръчна Настройка.**

Ръчно настройване на програма (в аналогов режим)

Функцията ръчно настройване позволява да настроите и подредите ръчно каналите в избран от вас ред.

- 1 Натиснете **Home (Начало)** за достъп до началното меню.
- 2 Натиснете бутоните за навигация, за да преминете до **SETUP (НАСТРОЙКА)** и натиснете **OK**.
- 3 Натиснете бутоните за навигация, за да преминете до **SETUP (НАСТРОЙКА)** и натиснете **OK**.
- 4 Натиснете бутоните за навигация, за да преминете до **Manual Tuning (Ръчна настройка)** и натиснете **OK**.
- 5 Натиснете бутоните за навигация, за да преминете до **TV** или **Cable TV (Кабелна TV)** или **Cable DTV (Кабелна DTV)** или **Satellite DTV (Сателитен DTV)**.
- 6 Превъртете през различните видове програми и след това добавете или изтрийте някои от тях.
- 7 Натиснете бутоните за навигация, за да преминете до TV система.
- 8 Натиснете бутоните за навигация, за да преминете до **V/UHF** или **Кабел**.
- 9 Натиснете бутоните за навигация или числа, за да преминете до желаня канал.
- 10 Натиснете бутоните за навигация, за да преминете и да започнете да търсите.
- 11 Натиснете бутоните за навигация, за да преминете до **Store (Запамети)** и натиснете **OK**.
- 12 След като приключите, натиснете **EXIT (ИЗХОД)**.
Когато се върнете на предишното меню, натиснете **BACK (НАЗАД)**.

! ЗАБЕЛЕЖКА

- Ако телевизорът търси блокиран канал, системата ще ви подкани да въведете своята парола, за да запазите търсенето на този канал.
- **L** : SECAM L/L' (Франция) (с изключение на моделите, поддържащи DVB-T2)
- **BG** : PAL B/G, SECAM B/G (Европа / Източна Европа / Азия / Нова Зеландия / Близък Изток / Африка)
- **I** : PAL I (Великобритания / Ирландия / Хонг Конг / Южна Африка)
- **DK** : PAL D/K, SECAM D/K (Източна Европа / Китай / Африка / ОНД)
- За да запишете друг канал, повторете стъпки от 6 до 11.

Указване име на канал

Можете да укажете име на канал, като добавите пет знака към номера на всяка програма.

- 1 Натиснете **Home (Начало)**, за да влезете в началното меню.
- 2 Натиснете бутоните за навигация, за да преминете до **SETUP (НАСТРОЙКА)** и натиснете **OK**.
- 3 Натиснете бутоните за навигация, за да преминете до **SETUP (НАСТРОЙКА)** и натиснете **OK**.
- 4 Натиснете бутоните за навигация, за да преминете до **Manual Tuning (Ръчна настройка)** и след това натиснете **OK**.
- 5 Натиснете бутоните за навигация, за да преминете до **TV** или **Cable TV (Кабелна TV)**.
- 6 Натиснете бутоните за навигация, за да преминете до **Name (Име)** и натиснете **OK**.
- 7 Натиснете бутоните за навигация, за да преминете и изберете позицията и да изберете втория знак и т.н. Можете да използвате буквите от азбуката от А до Я, числата от 0 до 9, +/- и интервал, след което натиснете **OK**.
- 8 Натиснете бутоните за навигация, за да превъртите до **Close (Затвори)** и натиснете **OK**.
- 9 Натиснете бутоните за навигация, за да превъртите до **Store (Запомети)** и след това изберете **OK**.
- 10 След като приключите, натиснете **EXIT (ИЗХОД)**.
Когато се върнете на предишното меню, натиснете **BACK (НАЗАД)**.

Фини настройки

(с изключение на сателитните модели)

Обикновено фините настройки се налагат, когато приеманият сигнал е слаб.

- 1 Натиснете **Home (Начало)**, за да влезете в началното меню.
- 2 Натиснете бутоните за навигация, за да преминете до **SETUP (НАСТРОЙКА)** и натиснете **OK**.
- 3 Натиснете бутоните за навигация, за да преминете до **SETUP (НАСТРОЙКА)** и натиснете **OK**.
- 4 Натиснете бутоните за навигация, за да преминете до **Manual Tuning (Ръчна настройка)** и след това натиснете **OK**.
- 5 Натиснете бутоните за навигация, за да преминете до **TV** или **Cable TV (Кабелна TV)**.
- 6 Натиснете бутоните за навигация, за да превъртите до **Fine (Фино)**.
- 7 Направете фини настройки, за да осигурите най-добра картина и звук.
- 8 Натиснете бутоните за навигация, за да превъртите до **Store (Запомети)** и след това изберете **OK**.
- 9 След като приключите, натиснете **EXIT (ИЗХОД)**.
Когато се върнете на предишното меню, натиснете **BACK (НАЗАД)**.

Редактиране на списъка с канали

Когато даден номер на програма се пропуска, това означава, че при нормален режим на гледане на телевизия няма да можете да го избирате с бутон **P** \wedge \vee при гледане на телевизия. Ако искате да изберете пропуснатата програма, въведете директно номера на програмата с бутоните с ЧИСЛА или я изберете от менюто за редактиране на програма.

Тази функция ви дава възможност да прескачате записаните програми.

- 1 Натиснете **Home (Начало)**, за да влезете в началното меню.
- 2 Натиснете бутоните за навигация, за да преминете до **SETUP (НАСТРОЙКА)** и натиснете **OK**.
- 3 Натиснете бутоните за навигация, за да преминете до **SETUP (НАСТРОЙКА)** и натиснете **OK**.
- 4 Натиснете бутоните за навигация, за да преминете до **Programme Edit (Редактиране на програми)** и натиснете **OK**.
- 5 Редактирайте програми чрез следните бутони.

Бутон	Описание	
\wedge	Маркирайте типа програма.	
\wedge \vee $<$ $>$	Преминавате през типовете програми или през самите програми.	
OK	Редактирайте програми.	
	Гледане	Избира маркираната програма за гледане.
	Задаване като предпочитана	Регистрира или отменя текущата програма в списъка с предпочитани програми.
	Пропускане	Избира номера на програмата, която да се пропусне.
	Добавяне/Изтриване (само в аналогов режим)	Добавя се или се изтрива програма. Изтритата програма се появява в синьо.
	Преместване (само в аналогов режим)	Премества програма.
	Промяна номера на програма (само в цифров режим)	Избира се желаният от вас номер на програма.
Блокиране	Блокира или отблокира програма.	
P \wedge \vee	Преминавате на предишната или на следващата страница.	
Червен бутон	Избира се желаната от вас предпочитана група за програмиране.	
Зелен бутон	Старт на автоматично сортиране. (само в аналогов режим) Старт на сортиране на сателитни програми. (само за режими Сателитен DTV и Сателитно радио)	

- 6 След като приключите, натиснете **EXIT (ИЗХОД)**. Когато се върнете на предишното меню, натиснете **BACK (НАЗАД)**.

Избор на програма от списъка с програми

- 1 Натиснете **LIST (СПИСЪК)** за достъп до списък с програми.

Бутон	Описание
$<$ $>$	Избира се списъка с програми или скорошен списък с програми.
\wedge \vee	Преглеждате програмите.
OK	Избира маркираната програма за гледане.
P \wedge \vee	Преминавате на предишната или на следващата страница.
Червен бутон	Редактиране на програма.
TV/RAD	Избирате желан режим за програма.
FAV	Преминавате на списъка с предпочитани програми.

- 2 След като приключите, **натиснете EXIT (ИЗХОД)**.

Когато се върнете на предишното меню, натиснете **BACK (НАЗАД)**.



ЗАБЕЛЕЖКА

- Ако телевизорът търси блокиран канал, системата ще ви подкани да въведете своята парола.

Усилвател

(с изключение на сателитните модели)

Ако сигналът е слаб, изберете опцията усилвателят да бъде **Вкл.**

Когато сигналът е силен, изберете **Изкл.**

- 1 Натиснете **Home (Начало)**, за да влезете в началното меню.
- 2 Натиснете бутоните за навигация, за да преминете до **SETUP (НАСТРОЙКА)** и натиснете **ОК**.
- 3 Натиснете бутоните за навигация, за да преминете до **SETUP (НАСТРОЙКА)** и натиснете **ОК**.
- 4 Натиснете бутоните за навигация, за да преминете до **Booster (Усилвател)** и натиснете **ОК**.
- 5 Изберете **Вкл.** или **Изкл.**

Използване на предпочитани програми

Добавяте често гледаните от вас програми към списъка си с предпочитани.

- 1 Избирате програма, която да добавите към списъка си с предпочитани.
- 2 Натиснете **FAV**.

Бутон	Описание
< >	Избира се желаната от вас предпочитана група за програмиране.
P ^ v	Преминавате на предишната или на следващата страница.
Червен бутон	Преминавате на опцията за редактиране на програми .
Зелен бутон	Регистрирате или отменяте текущата програма.
TV/RAD	Избирате желан режим за програма.
FAV	Преминавате на списъка с програми .

- 3 След като приключите, натиснете , **натиснете EXIT (ИЗХОД)**.

CI [Общ интерфейс] Информация

Тази функция ви позволява да гледате някои кодирани услуги (платени услуги). Ако премахнете CI модул, не можете да гледате заплати услуги.

Когато модул се поставя в слота CI, можете да получите достъп до модула меню.

За закупуване на модул и смарт карта, се обърнете към локалния представител. Не извършвайте многократни поставяния и изваждания на CI модула от телевизора. Това може да причини повреда. Когато телевизорът се включи след поставяне на CI модул, е възможно да не чувате никакъв звук.

Причината за това може да е несъвместимост със CI модула и смарт картата.

Възможно е функциите на CI (стандартен интерфейс) да не са налични поради обстоятелствата на излъчване в дадената страна.

Когато се използва (CAM модул с условен достъп), се уверете, че същият отговаря напълно на изискванията на DVB-CI или CI plus. Необичайният CAM (модул с условен достъп) процес може да причини лоша картина.

- 1 Натиснете **Home (Начало)**, за да влезете в началното меню.
- 2 Натиснете бутоните за навигация, за да преминете до **SETUP (НАСТРОЙКА)** и натиснете **ОК**.
- 3 Натиснете бутоните за навигация, за да преминете до **SETUP (НАСТРОЙКА)** и натиснете **ОК**.
- 4 Натиснете бутоните за навигация, за да преминете до **CI Information (CI информация)** и натиснете **ОК**.
- 5 Изберете желания елемент: информация за модул, информация за смарт карта, език или изтегляне на софтуер и др. и натиснете **ОК**.
- 6 След като приключите, натиснете **EXIT (ИЗХОД)**.



БЕЛЕЖКА

- Това меню служи само за илюстрация, а опциите на менюто и формата на екрана могат да са различни в зависимост от доставчика на цифрови платени услуги.
- Възможно е да можете да промените екрана на CI менюто (стандартен интерфейс) и услугите, след като се консултирате с местния представител.

Използване на допълнителни опции

Регулиране на съотношението

Преоразмерете изображение, за да го видите в оптималните му размери, като натиснете бутона **СЪОТНОШЕНИЕ**, докато гледате телевизия.

! БЕЛЕЖКА

- Можете да промените размера на изображението и като натиснете **Q. MENU** или активирате опция **Съотношение** в меню **КАРТИНА**.
- Можете да регулирате пропорцията на увеличението с помощта на бутоните за навигация.
- Можете да изберете само **4:3**, **16:9** (широк), **14:9**, **Увелич. (кино)** в режим Компонент.
- Можете да изберете само **4:3**, **Оригинално**, **16:9** (широк), **14:9**, **Увелич. (кино)** в режим HDMI.
- Можете да изберете само **4:3**, **16:9** (широк) единствено в режими RGB-PC, HDMI-PC.
- В режим DTV/HDMI/Компонентен (над 720p) е налична опцията **Само търсене**.
- В Аналогов/DTV/AV/Scart режим е налична опцията **Широк екран**.

- 16:9: Преоразмерявате изображенията така, че да се побират в ширината на екрана.



- **Just Scan**: видео изображенията се появяват в оригиналния си размер, без някои части по края на изображението да се губят.

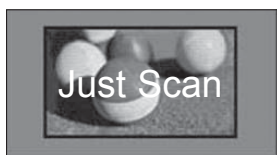

! ЗАБЕЛЕЖКА

- Ако изберете **Just Scan**, може да възникнат шумове в изображенията в края на първоначалния сигнал.

- **Оригинално**: когато телевизорът приема широкоекранен сигнал, той автоматично ще превключи на формата на излъчваната картина.

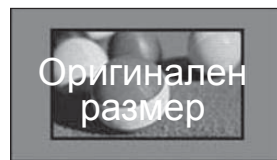

- **Широк екран**: когато телевизорът получава сигнал за широк екран, той ще ви позволи да настроите картината хоризонтално или вертикално, с линейни пропорции, за да може картината да се помести изцяло на екрана.

Видео форматите 4:3 и 14:9 се поддържат на цял екран без никакво видео изкривяване през DTV входа.

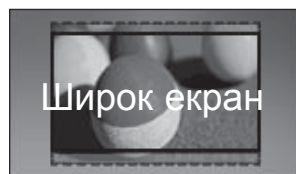

- **4:3**: преоразмерявате изображенията в предишния стандарт 4:3.



- 14:9 : можете да преглеждате снимки във формат 14:9 или стандартни телевизионни програми в режим 14:9. Екранът в режим 14:9 се вижда по същия начин, както и в 4:3, но се премества нагоре и надолу.



- **Кино увеличение:** изберете Кино увеличение, когато искате да увеличите картината до точните ѝ пропорции.
 - За да промените съотношението на кино увеличението, натиснете < > , след което обхватът ще е от 1 до 16.
 - За да преместите фокуса на увеличение нагоре или надолу, натиснете ^ v .

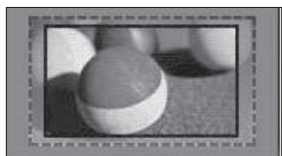

ЗАБЕЛЕЖКА

- Ако увеличите или намалите изображение, то може да се изкриви.

Промяна на AV режими

Всеки AV режим е с оптимални настройки на изображението и звука.

Натиснете неколккратно бутона **AV MODE**, за да изберете подходящия режим.

Режим	Описание
Изкл.	Преминавате на предишно избраниите настройки
Кино	Използвайте оптималните настройки за изображение и звук, за да добиете кинематографско усещане.
Игра	Използвайте оптималните настройки за изображение и звук за динамичен гейминг. Когато играете видео игра с PlayStation или Xbox, препоръчително е да използвате режим Игра . Когато сте в режим Игра , функциите, свързани с качеството на картината, ще се оптимизират за игри.

Използване на списъка на входовете

Избор на входен източник

1 Натиснете INPUT (ВХОД) за достъп до входните източници.

- Включеното устройство се появява във всеки входен източник.



ЗАБЕЛЕЖКА

- Можете да влезете в списъка с входни сигнали и като изберете **INPUT (ВХОД)** в главното меню.

2 Натиснете бутоните за навигация, за да преминете до определен входен източник, и натиснете ОК.

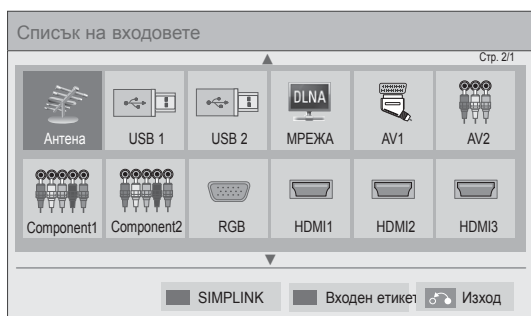

Входен източник.	Описание
Антенa или Кабел или Сателит	Гледате телевизия чрез безжично, кабелно и цифрово кабелно разпространение.
USB	Възпроизвеждате мултимедийни файлове от режим е миниатюри.
МРЕЖА	Възпроизвеждате мултимедийни файлове от домашната си мрежа.
AV	Гледате видео от VCR или други външни устройства.
Компонент	Гледате видео от DVD или други външни устройства или чрез цифрова разпределителна кутия.
RGB	Използвайте телевизора си в качеството му на монитор на компютъра.
HDMI	Гледате видео от HTS или други устройства с висока разделителна способност.

Изключените входни източници ще бъдат в сиво.

- За да добавите входен сигнал, натиснете зеления бутон. Лесно можете да откриете устройство, включено към всеки от входните източници.
- Ако свържете ново външно устройство към телевизор, ще се появи изскачащо съобщение. Изберете **Да** в появилия се прозорец, за да изберете входен източник.
- За достъп до SIMPLINK, натиснете червения бутон. Ако изберете **"SIMPLINK и Вкл."**, появилият се прозорец относно HDMI входа няма да се появи.

Добавяне на входен сигнал

Добавете сигнал към входен източник, така че да можете лесно да идентифицирате устройството, включено към всеки от входните източници.

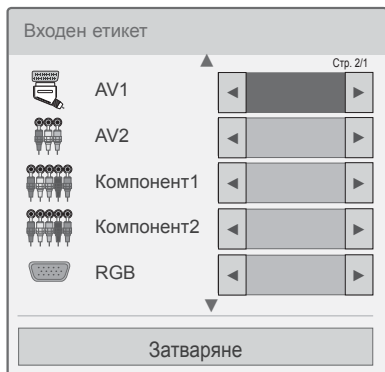

- 1 **Натиснете INPUT (ВХОД)** за достъп до входните източници.
- 2 Натиснете зеления бутон.
- 3 Натиснете бутоните за навигация, за да преминете до един от входните източници.
- 4 Натиснете бутоните за навигация, за да преминете до един от входните сигнали.
- 5 След като приключите, натиснете EXIT (ИЗХОД).

Когато се върнете на предишното меню, натиснете **BACK** (НАЗАД).

Използване на менюто за бърз достъп

Персонализиране на често използваните менюта.

- 1 Натиснете **Q. MENU**, за да отворите менюта за бърз достъп.
- 2 Натиснете бутоните за навигация, за да превъртите **през следните менюта и натиснете OK**.

Меню	Описание
Съотношение	Променят размера на изображението (16:9, Just Scan, Оригинално, Широк екран, 4:3, 14:9, Увелич. (кино))
Режим на картината	Сменя режима на изображение (Интелигентен сензор, Ярък, Стандартна, Кино, Игра, Експерт1, Експерт2)
Режим на звука	Променят режима на звука (Стандартно, Музика, Кино, Спорт, Игра)
Sleep Таймер	Указват момента, в който телевизорът да се изключи
Език на субтитрите	Преобразува избраните от вас субтитри в цифров режим.
Аудио или Език на аудиото	Променят изходящия звук.
Аудио описание	Включва или изключва аудио описанието.
Икономия на енергия	Понижава консумираната енергия, като регулира яркостта на екрана. (Автоматично, Изкл., Минимално, Средно, Максимално, Изкл. видео)
Режим AV	Настройва оптимизирани опции за изображението и звука (Изкл., Кино, Игра)
Пропускане изкл./вкл.	Указват опцията за Пропускане изкл./вкл.
МУЛТИФИЙД (само при сателитни модели)	Избира видео от списъка на услугата Мултифийд.
USB устройство	USB устройството се изважда. Менюто се появява само когато USB устройството е свързано.

**ЗАБЕЛЕЖКА**

- Наличните менюта и опции може да се различават от входния източник, който използвате.

- 3 Натиснете бутоните за навигация, за да преминете до желаните от вас опции.
- 4 След като приключите, натиснете **Q. MENU**.

РАЗВЛЕЧЕНИЯ

Мрежова връзка

Свързване към кабелна мрежа

Включете телевизора към локална мрежа (LAN) чрез LAN порта, както е показано на следната фигура, и задайте настройки на мрежата.

Ако разполагате както с кабелна, така и с безжична мрежа, предпочитаният метод е кабелната мрежа.

След осъществяване на физическа връзка малка част от домашните мрежи може да изискват настройване на опциите на мрежата на телевизора. При повечето домашни мрежи телевизорът ще се свърже автоматично без необходимост от никакви настройки.

За подробна информация се свържете с вашия и доставчик или разгледайте ръководството за маршрутизатора.

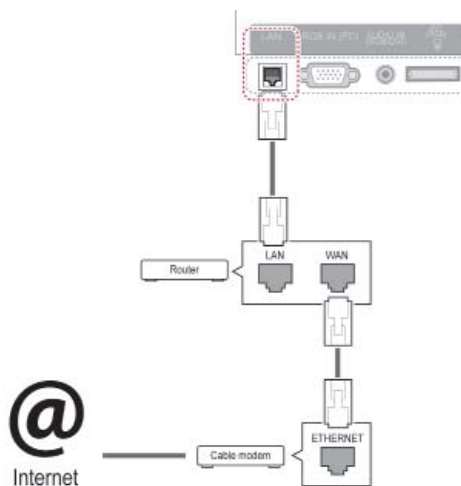

⚠ ВНИМАНИЕ

- Не включвайте модулари телефонен кабел в LAN порта.
- Тъй като има различни методи за връзка, моля, следвайте спецификациите на вашия телекомуникационен оператор или на интернет доставчика си.
- След свързване на LAN порта използвайте меню Premium или менюто LG Apps.

За да укажете мрежовите настройки: (дори ако телевизорът вече е свързан автоматично, пускането на настройките отново няма да причини никакви неизправности),

- 1 Натиснете **Home (Начало)**, за да влезете в началното меню.
- 2 Натиснете бутоните за навигация, за да превъртите до **SETUP (НАСТРОЙКА)** и натиснете **OK**.
- 3 Натиснете бутоните за навигация, за да превъртите до **NETWORK (НАСТРОЙКА)** и натиснете **OK**.
- 4 Натиснете бутоните за навигация, за да изберете **Network Setting (Мрежова настройка)** и натиснете **OK**.
- 5 Ако едновременно са свързани и кабелна, и безжична мрежа, натиснете бутоните за навигация, за да изберете **Кабелна** и натиснете **OK**.
- 6 Ако вече сте определили мрежовите настройки, изберете **Нулиране**. Новите настройки на свързване ще нулират текущите мрежови настройки.
- 7 Изберете **Автоматична настройка на IP адрес** или **Ръчна настройка на IP**.
 - Ако изберете **Ръчна настройка на IP**, натиснете бутоните за навигация и тези с числа. IP адресите трябва да се въведат ръчно.
 - **Автоматична настройка на IP адрес**: изберете тази опция, ако в локалната мрежа (LAN) разполагате с DHCP сървър (маршрутизатор), свързани чрез кабелна

връзка, при което телевизорът автоматично ще получи IP адрес. Ако използвате маршрутизатор за широколентов достъп или модем с DHCP (Протокол за динамично конфигуриране на адреси) сървър. IP адресът ще се определи автоматично.

- **IP ръчна настройка:** изберете тази опция, ако няма нито един DHCP сървър в мрежата или ако искате да настроите IP адреса ръчно.

8 След като приключите, натиснете Exit (Изход).

! ЗАБЕЛЕЖКА

- Ако искате да влезете в интернет директно от своя телевизор, трябва винаги да оставяте активирана функцията за достъп до интернет.
- Ако не можете да влезете в интернет, проверете мрежовата връзка на компютъра с мрежата.
- Когато използвате **Мрежова настройка**, проверете LAN кабела и дали DHCP функцията на маршрутизатора е включена.
- Ако не направите нужните мрежови настройки, мрежата може да не работи правилно.

Свързване към безжична мрежа

LG Wireless LAN за Broadband/DLNA адаптор, който се продава самостоятелно, позволява на телевизора да се свързва с безжична LAN мрежа.

Мрежовата конфигурация и метод на свързване може да се различава в зависимост от употребата и мрежовата среда. За подробна информация относно стъпките и мрежовите настройки, разгледайте инструкциите за настройка, доставени заедно с точката на достъп или безжичен маршрутизатор.

Създаване на AP (точка за достъп) или безжичен маршрутизатор е необходимо, преди да свържете телевизора към мрежата. Най-лесният начин е да се използва бутонът WPS (третият метод в този раздел).

(само за 47/55LW95**, 47/55LW98** : вграден Wi-Fi модул, безжичната LAN мрежа за настройка на широколентов/DLNA адаптер)

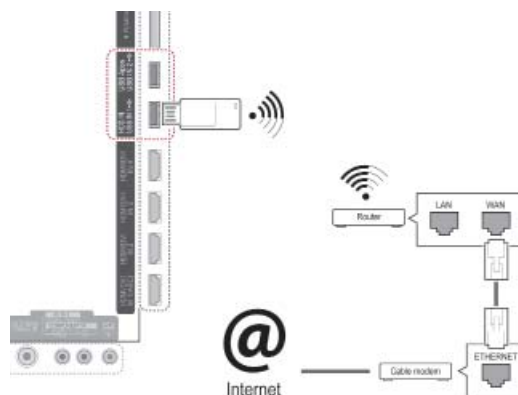

! ЗАБЕЛЕЖКА

- За да разглеждате снимки, музика или видеоклипове, записани на компютър с помощта на маршрутизатора, препоръчително е използването на кабелна връзка.
- При използване на кабелен порт на маршрутизатора е възможно за някои функции да са налице ограничения.
- Препоръчително е точката за достъп (AP) да е разположена на повече от 1 м от телевизора. Ако AP е разположена на разстояние под 1 м, дистанционното управление Magic Motion може да не работи съобразно очакванията ви поради смущения в честотата.

За да конфигурирате мрежовите настройки,

- 1 Натиснете **Home (Начало)**, за да влезете в началното меню.
- 2 Натиснете бутоните за навигация, за да превъртите до **SETUP (НАСТРОЙКА)** и натиснете **OK**.
- 3 Натиснете бутоните за навигация, за да превъртите до **NETWORK (НАСТРОЙКА)** и натиснете **OK**.
- 4 Натиснете бутоните за навигация, за да изберете **Network Setting** (Мрежова настройка) и натиснете **OK**.
- 5 Натиснете бутоните за навигация, за да изберете **Wireless** (Безжична) и натиснете **OK**.
- 6 Ако вече сте определили мрежовите настройки, изберете **Resetting** (Нулиране) и натиснете **OK**.

Новите настройки на свързване нулират текущите мрежови настройки.

- 7 Натиснете бутоните за навигация, за да изберете **настройките от списъка с AP** и натиснете **OK**.

- Сканиране на всички налични AP (точка за достъп) или безжични маршрутизатори в обхват и да ги показват като списък.

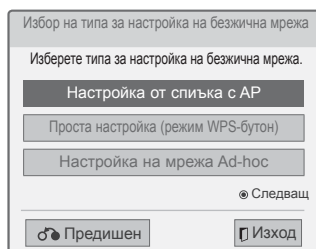

- 8 Изберете една AP (точка за достъп) или безжичен маршрутизатор от списъка. (Ако вашата AP е подсигурана, ще бъдете известени за ключа.) и натиснете **OK**.

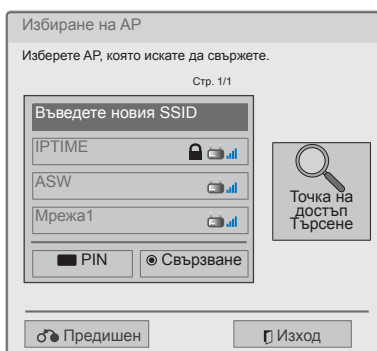

Когато кодът за защита вече е определен

PIN (персонален идентификационен номер)

Ако вашият маршрутизатор е настроен за използване на PIN, приложете следните инструкции.

- 1 Повторете стъпки 1-7 от “Свързване с безжична мрежа”.
- 2 Натиснете червения бутон, за да свържете точката за достъп с режима **PIN**.
- 3 Ще видите ИД на мрежата и защитния й ключ на телевизионния екран. Въведете PIN кода на устройството. ПИН номерът е 8 цифрен уникален номер на приставката.
- 4 Натиснете **ОК**, за да изберете **Свързване**.

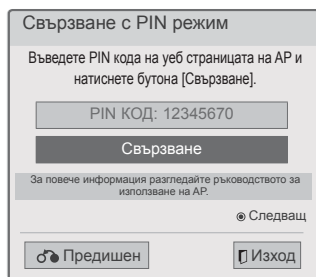

- 5 Повторете стъпки 6-7 от “Свързване с кабелна мрежа”.

WPS (настройка на защитена Wi-Fi връзка)

Ако вашият маршрутизатор или AP разполага с WPS бутон, това е най-лесният начин за свързване. Трябва само да натиснете бутона от маршрутизатора и след това да изберете WPS от телевизора в рамките на 120 секунди.

- 1 Повторете стъпки 1-7 от “Свързване с безжична мрежа”.
- 2 Натиснете бутоните за навигация, за да изберете **Simple setting (WPS-button mode)** (Проста настройка (режим WPS-бутон)).
- 3 Натиснете бутона **WPS** от своя маршрутизатор.
- 4 Върнете се в телевизора и изберете **Свързване**.
- 5 Повторете стъпки 6-7 от “Свързване с кабелна мрежа”.

Режим на свързване компютър към компютър

Режимът на свързване компютър към компютър позволява на телевизора да използва безжична връзка за свързване с компютър, без да се налага използване на маршрутизатор или точка за достъп.

- 1 Повторете стъпки 1-5 от "Свързване с безжична мрежа".
- 2 Натиснете бутоните за навигация, за да изберете **Setting Ad-hoc network** (Настройка на режим на свързване компютър към компютър) и натиснете **OK**.
- 3 Натиснете бутоните за навигация, за да преминете до **OK** и натиснете **OK**.
- 4 Натиснете **OK**, за да изберете **Свързване** и да свържете мрежата компютър към компютър.
 - Ще видите ИД на мрежата и защитния й ключ на телевизионния екран.
 - Въведете ИД на мрежата и кода сигурност за устройството си.
 - Ако се наложи, можете да промените настройките с помощта на червения бутон.

ЗАБЕЛЕЖКА

Когато търсите безжични мрежи от своя компютър чрез метода компютър към компютър, телевизорът е именуван LGTV10.

- LGTV10 се появява в списъка. (Изберете същото име, като ИД на мрежата, която се появява на екрана на телевизора.)

- 5 Натиснете бутоните за навигация, за да въведете IP адрес, след което натиснете **OK**.

Опция	Описание
PC на-стройка	<ul style="list-style-type: none"> • Интернет протокол (TCP/IP) на компютъра, се настройва ръчно. IP адресът, подмрежовата маска и шлюзът по подразбиране могат да се настройват по ваша преценка. <ul style="list-style-type: none"> » например) IP адрес: 192.168.0.1 / Подмрежова маска: 255.255.255.0 / шлюз по подразбиране: 192.168.0.10
TV на-стройка	<ul style="list-style-type: none"> • Проверете IP адреса и шлюза на компютъра. Въведете адреса на шлюза на компютъра в полето за IP адреса и IP адреса на компютъра в полето за шлюза и изберете OK. <ul style="list-style-type: none"> » например) IP адрес: 192.168.0.10 / Подмрежова маска: 255.255.255.0 / шлюз по подразбиране: 192.168.0.1

- 6 Натиснете бутоните за навигация, за да изберете **Close** (Затваряне) след настройване на мрежата.
- 7 Натиснете **OK**.

Съвети за настройка на мрежата

- Използвайте стандартен LAN кабел за този телевизор. Cat5 или по-добър модел с RJ45 конектор.
- Много проблеми с мрежовата връзка, създадена по време на настройката, често могат да бъдат разрешени чрез повторно настройване на маршрутизатора или модема. След свързването на играча към домашната мрежа, бързо изключване и / или изключвате захранващия кабел на маршрутизатор за домашна мрежа или режим кабел. След това включете и/или свържете отново захранващия кабел.
- В зависимост от доставчика на интернет услуги (ISP), на броя на устройство, че може да получите на интернет услуги могат да бъдат ограничени от приложимите условия на услугата. За допълнителна информация се обърнете към своя интернет доставчик.
- LG не носи отговорност за всяка неизправност на телевизора и / или интернет връзка функция поради комуникационни грешки и неизправности, свързани с достъпа до интернет други проблеми, свързани с оборудването.
- LG не носи отговорност за проблеми, свързани с интернет връзката ви.
- Част от съдържанието, достъпно през мрежата, може да не бъде съвместимо с телевизора. Ако имате въпроси относно такова съдържание, моля, свържете се с производителя на съдържанието.
- Ако скоростта на връзката с мрежата не отговаря на изискванията за съдържанието, което искате да използвате, е възможно да се появят нежелани резултати.
- Някои действия в интернет мрежата може да се окажат невъзможни за изпълнение поради известни ограничения, определени от доставчика ви на интернет услуги (ISP).
- Всички такси, събирани от интернет доставчика ви, включително, без ограничение до, таксите за свързване, са ваша отговорност.
- Необходим е 10 Base-T или 100 Base-TX LAN порт за връзка чрез кабел с този телевизор. Ако вашата интернет услугата не дава възможност за такава връзка, няма да можете да свържете телевизора си.
- Необходим е DSL абонамент и кабелен модем, за да може да се използва кабелен модем. В зависимост от начина на достъп до абоната и постигане на споразумение с вашия интернет доставчик, може да не можете да използвате функцията интернет връзка, която този телевизионен приемник предлага, или тази функция може да бъде ограничена до броя на устройствата, които имате право да свързвате по едно и също време. (Ако вашият интернет доставчик ограничава абонамента ви до едно устройство, съществува риск този телевизор да не може да се свърже с интернет, ако компютърът ви вече е свързан.)
- Използването на "маршрутизатор" не може да бъде позволено или използването му може да бъде ограничена в зависимост от политиката и ограниченията на вашия интернет доставчик. За допълнителна информация се обърнете директно към своя интернет доставчик.
- Мобилната мрежа работи на радио честота от 2,4 GHz, която се използва и от други домашински уреди например мобилни телефони, Bluetooth® устройства, микровълнова фурна, и могат да бъдат засегнати от излъчваните смущения. Може да се прекъсне за устройството с използване на 5 GHz радио честоти. Това е същото устройство с LG безжична мултимедийна кутия, безжичен телефон, друго Wi-Fi устройство.
- Може да намали скоростта на услугата с безжична мрежа, в зависимост от условията.
- Изключете всички неизползвани мрежово оборудване в местните вашата домашна мрежа. Някои устройства могат да генерират мрежов трафик.
- В някои случаи поставянето на точка за достъп или безжичен маршрутизатор на по-голяма височина спрямо пода може да подобри приемането.
- Приемането на качеството чрез безжична зависи от много фактори, като вида на точката на достъп, разстоянието между телевизора и точката на достъп и разположението на телевизора.
- За да свържете безжична AP, е необходимо да разполагате с AP, която поддържа безжично свързване, както и активна опция за безжично свързване на AP. Попитайте доставчика си на AP дали е възможно да се осъществяват безжични AP връзки.
- Проверете настройките за безопасност на AP SSID за безжични AP връзки и попитайте своя AP доставчик за настройките за безопасност на AP SSID.
- Ако използвате погрешни настройки на мрежово оборудване (кабелен/безжичен маршрутизатор, концентратор и др.), телевизорът може да забави активността си или да се повреди. Инсталирайте правилно, съблюдавайки упътването на оборудването, за да настроите мрежата.
- Ако AP е настроена за поддържане на 802.11 n (с изключение на Русия) и ако шифроването е е обозначено като WEP(64/128bit) или WPA(TKIP/AES), възможно е да не може да се осъществи връзка. В зависимост от производителите на AP е възможно да са налице различни методи на свързване.

Състояние на мрежата

- 1 Натиснете **Home (Начало)**, за да влезете в началното меню.
- 2 Натиснете бутоните за навигация, за да преминете до **SETUP (НАСТРОЙКА)** и натиснете **OK**.
- 3 Натиснете бутоните за навигация, за да превъртите до **NETWORK (НАСТРОЙКА)** и натиснете **OK**.
- 4 Натиснете бутоните за навигация, за да изберете **Състояние на мрежата**.
- 5 Натиснете **OK**, за да проверите състоянието на мрежата.

Опция	Описание
Настройка	Върнете се в менюто за настройка на мрежата или менюто за настройване на безжични мрежи.
Тест	След като извършите настройка на мрежата, тествайте текущото състояние.
Затваряне	Връщате се на предишното меню.

Функция Premium акаунт

Premium технологията на LG ви осигурява достъп до разнообразни онлайн услуги или съдържание директно от своя телевизор. Вашият телевизор осигурява услуги, свързани с незабавно извличане на филми, прогноза за времето, видеоклипове и фото албуми, когато разполагате с Premium акаунт и интернет връзка.

Наслаждавайте се на развлечения, включващи не само развлекателно съдържание, но също и актуални новини, актуализации на прогнозата за времето, управление на снимки и други единствено с помощта на дистанционното управление на телевизора и без необходимост от отделен компютър.

- 1 Натиснете **Premium** за достъп до Premium опцията.
- 2 Натиснете бутоните за навигация, за да преминете до желаното от вас съдържание и натиснете **OK**.



Опция	Описание
1	Премества се на екрана за настройка на метеорологичното време.
2	Влизане за използване на premium услугата.
3	Премествате се на екрана на предишното меню.
4	Връщате се на режима за гледане на телевизия.
5	Избирате желаната от вас онлайн услуга. <ul style="list-style-type: none"> • Ако услугата изисква от вас да влезете, най-напред трябва да се регистрирате за използване на тази услуга от своя компютър и след това да влезете в профила си за използването ѝ от телевизора.
6	Стартова лента

- 3 Наслаждавайте се на първокласни функции.

Известие

- Тези услуги се предоставят от друг доставчик на съдържание.
- Моля, посетете уеб сайтовете на доставчиците на съдържание за конкретна информация, свързана с услугите им.
- Premium менюто може да се различава в зависимост от страната.
- Имайте предвид, че съдържанието може да се актуализира автоматично в зависимост от доставчика на услуги, така че подредбата на съдържанието или начина на работа могат да бъдат променени без предизвестие. Моля, разгледайте помощното меню на екрана.
- Цялата информация, данни, документи, комуникация, изтеглени файлове, файлове, текст, изображения, снимки, графични обекти, видеоклипове, уебкасти, публикации, инструменти, ресурси, софтуер, код, програми, аплети, притурки, приложения, продукти и друго съдържание (наричани за краткост оттук нататък "Съдържание") и всички услуги и предложения (наричани за краткост оттук нататък "Услуги"), предоставяни или опосредствани от или чрез трети страни (наричани за краткост оттук нататък "Доставчик на услуга") са в обхвата на отговорност единствено на доставчика на услугата, който я предоставя.
- Наличността и достъпа до Съдържание и Услуги, предоставяни от Доставчика на услуги чрез устройство LGE подлежат на промяна по всяко време без предизвестие, включително, но без да се ограничава до, прекратяване, отстраняване или преустановяване на цялото или части от Съдържанието или Услугите.
- Ако имате въпрос или проблем, свързан със Съдържанието или Услугите, можете да разгледате уеб сайта на доставчика на съдържание, където ще намерите най-актуална информация. LGE не поема нито отговорност, нито задължение по отношение на потребителското обслужване, свързано със Съдържанието или Услугите. Всички въпроси или заявки за съдействие по отношение на съдържанието или услугите трябва да се отправят директно към съответните собственици на Съдържанието и Доставчиците на услугите.
- Имайте предвид, че LGE не носи отговорност за никаква част от Съдържание или Услуги, предоставяни от Доставчици на услуги, нито за каквито и да било промени, отстраняване или преустановяване на такова Съдържание или Услуги, както и не гарантира наличността или достъпа до такова Съдържание или Услуги.
- Части от съдържанието могат да се окажат вредни за деца в зависимост от доставчика на услугата. В такива случаи е необходим родителски контрол.
- Услугата може да бъде прекъсната, ако интернет връзката е нестабилна. Моля,

проверете състоянието на връзката си, ако срещнете такъв проблем.

- Списъкът с видеоклипове, търсени от телевизора, може да се различава от списъка, търсен от уеб браузъра на компютъра.
- Видеоклиповете могат да бъдат прекъсвани с пауза, спирани или да се буферират в зависимост от скоростта.
- За услуги, които изискват влизане, присъединете се към приложимата услуга на уеб сайта, като използвате компютъра и влезте през телевизора, за да използвате разнообразни допълнителни функции.

Правна бележка

ВАЖНА ЗАБЕЛЕЖКА ПО ОТНОШЕНИЕ НА МРЕЖОВАТА УСЛУГА

Цялото съдържание и услугите, предлагани чрез това устройство, принадлежат на трети страни и са защитени от авторски права, патенти, търговски марки и/или други закони, защитаващи интелектуалната собственост. Това съдържание и услуги се предоставят единствено за лично нетърговско използване. Нямайте право да използвате никаква част от това съдържание или услуги по начин, който не е разрешен от собственика на съдържанието или доставчика на услугата. Без ограничение на предходното, без изрична оторизация от собственика на съдържанието или доставчика на услугата, не можете да копирате, качвате, публикувате, предавате, превеждате, продавате, променяте, създавате производни произведения или разпространявате по какъвто и да е начин или средство каквато и да било част от съдържанието или услугите, представени чрез това устройство.

ИЗРИЧНО ПРИЕМАТЕ И СЕ СЪГЛАСЯВАТЕ, ЧЕ УСТРОЙСТВОТО И ЦЯЛОТО СЪДЪРЖАНИЕ И УСЛУГИ, СОБСТВЕНОСТ НА ТРЕТИ СТРАНИ, СЕ ПРЕДОСТАВЯТ В СЪСТОЯНИЕТО, В КОЕТО СА, БЕЗ ПРЕДОСТАВЯНЕ НА КАКВИТО И ДА БИЛО ГАРАНЦИИ, КАКТО ПРЕКИ, ТАКА И КОСВЕНИ. LG ELECTRONICS КАТЕГОРИЧНО ОТХВЪРЛЯ ВСЯКАКВИ ГАРАНЦИИ И АНГАЖИМЕНТИ ПО ОТНОШЕНИЕ НА КАКВАТО И ДА БИЛО ЧАСТ ОТ СЪДЪРЖАНИЕ И УСЛУГИ, КАКТО ПРЕКИ, ТАКА И КОСВЕНИ, ВКЛЮЧИТЕЛНО, НО НЕ САМО ГАРАНЦИИ ОТНОСНО ПРОДАВАЕМОСТ, ЗАДОВОЛТЕЛНО КАЧЕСТВО, ПРИГОДНОСТ ЗА ОПРЕДЕЛЕНА ЦЕЛ И НАРУШАВАНЕ ПРАВТА НА ТРЕТИ СТРАНИ. LG НЕ ПОЕМА ГАРАНЦИИ ПО ОТНОШЕНИЕ НА ТОЧНОСТТА, ВЕРНОСТТА, НАВРЕМЕННОСТТА, ЗАКОННОСТТА ИЛИ

ПЪЛНОТАТА НА КАКВАТО И ДА БИЛО ЧАСТ ОТ СЪДЪРЖАНИЕ ИЛИ УСЛУГИ, ПРЕДОСТАВЕНИ ЧРЕЗ ТОВА УСТРОЙСТВО, И НЕ ГАРАНТИРА, ЧЕ УСТРОЙСТВОТО ИЛИ УСЛУГИТЕ ЩЕ УДОВЛЕТВОРЯТ ВАШИТЕ ИЗИСКВАНИЯ, КАКТО И ЧЕ ДЕЙСТВИЕТО НА УСТРОЙСТВОТО ИЛИ УСЛУГИТЕ ЩЕ БЪДАТ НЕНАРУШАВАНИ ИЛИ БЕЗГРЕШНИ. ПРИ НИКАКВИ ОБСТОЯТЕЛСТВА, ВКЛЮЧИТЕЛНО НЕБРЕЖНОСТ, LG НЕ МОЖЕ ДА ПОЕМЕ ОТГОВОРНОСТ, НЕЗАВИСИМО ДАЛИ В ПИСМЕНА ИЛИ УСТНА ФОРМА, ЗА КАКВИТО И ДА БИЛО ПРЕКИ, КОСВЕНИ, СЛУЧАЙНИ, СПЕЦИФИЧНИ ИЛИ ПОСЛЕДВАЩИ ЩЕТИ, ИЛИ ВСЯКАКВИ ДРУГИ ПОВРЕДИ, ВЪЗНИКНАЛИ СЛЕДСТВИЕ НА ОПРЕДЕЛЕНА ИНФОРМАЦИЯ, ПОКАЗАНА ОТ УСТРОЙСТВОТО, ИЛИ КАКВОТО И ДА БИЛО СЪДЪРЖАНИЕ ИЛИ УСЛУГИ, КОИТО ВИЕ ИЛИ ТРЕТИ СТРАНИ СТЕ ИЗПОЛЗВАЛИ, НЕЗАВИСИМО ДАЛИ ПРЕДВАРИТЕЛНО СТЕ БИЛИ УВЕДОМЕНИ ЗА РИСКА ОТ ТОВА.

Услугите, предоставяни от трети страни, могат да подлежат на промяна, временно прекратяване, отстраняване, изключване или прекъсване, или достъпът до тях да бъде преустановен по всяко време без предизвестие, при което LG не поема отговорност и не дава гаранции, че каквато и да било част от това съдържание или услуги ще остане достъпно за какъвто и да било период от време. Съдържанието и услугите се предоставят от трети страни чрез мрежи и центрове за пренос, върху които LG няма контрол. LG може да наложи ограничения върху използването или достъпа до определени услуги или съдържание във всеки момент без да дължи предварително уведомление или да носи отговорност. LG изрично отхвърля всяка отговорност или задължение за каквито и да било промени, прекъсвания, временни прекратявания, отстранявания или прекратяване на достъпа до съдържание или услуга, достъпни чрез това устройство.

LG не поема нито отговорност, нито задължение по отношение на потребителското обслужване, свързано със съдържанието или услугите. Всички въпроси или заявки за съдействие по отношение на съдържанието или услугите трябва да се отправят директно към съответните собственици на съдържанието и доставчиците на услугите.

LG Apps Функция

Можете да изтеглите допълнителни приложения от LG App Store.

В зависимост от държавата или устройството, тези функции може да не са налични за определен период от време. В такива случаи бутоните може да бъдат деактивирани.

Те се активират тогава, когато услугите станат достъпни.

В бъдеще е възможно към рози модел интелигентни телевизори да се добавят нови функции.

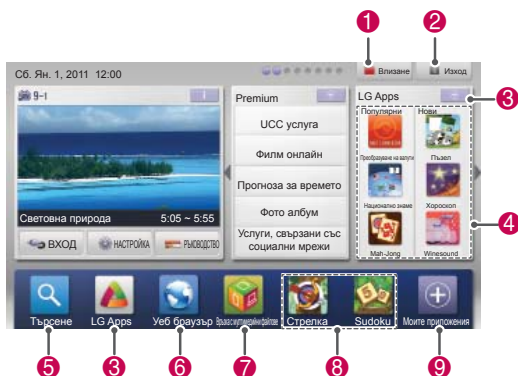

Регистриране на LG Apps

- 1 Натиснете Home (Начало), за да влезете в началното меню.
- 2 Натиснете червения бутон, за да се регистрирате.
- От своя телевизор можете да се регистрирате единствено като член със свободен достъп.
- 3 Впишете потребителско име и парола. Натиснете бутоните за навигация, за да изберете букви и числа и натиснете ОК.
- 4 С това регистрацията завършва.

ЗАБЕЛЕЖКА

- Ако искате да станете платен член или да промените информацията за себе си, направете го от компютъра си на адрес <http://www.lgappstv.com>

Опция	Описание
1 Влизане, Излизане	Влизате или излизате от premium услугата.
2 Изход	Връщате се на режима за гледане на телевизия.
3 LG Apps	Преминавате до LG Apps.
4	Преминавате директно на желаните от вас LG Apps.
5 Търсене	В зависимост от държавата или устройството, тези функции може да не са налични за определен период от време. В такива случаи бутоните може да бъдат деактивирани. Те се активират тогава, когато услугите станат достъпни.
6 Уеб браузър	
7 Връзка с мултимедийни файлове	
8 Приложения с бърз достъп	Записвате най-често използваните приложения измежду всички изтеглени файлове. За да направите промени в списъка с приложения с бърз достъп, вижте "Използване на моите приложения".
9 Моите приложения	Преминавате на Моите приложения. Можете да разглеждате всички инсталирани приложения, да нанасяте промени в списъка с приложения за бърз достъп и да избирате и отваряте желаните от вас приложения.

Влезте в своя акаунт на LG Apps

За да гледате LG Apps от своя акаунт, е необходимо да влезете в своя акаунт на LG Apps.

- 1 Натиснете Home (Начало), **за да влезете в** началното меню.
- 2 Натиснете червения бутон, за да влезете. Появява се клавишно меню, от което да въведете своето потребителско име и парола.
 - Ако не сте регистриран, натиснете отново червения бутон. От своя телевизор можете да се регистрирате единствено като член със свободен достъп.
- 3 Натиснете бутоните за навигация, за да преминете до буква от азбуката или число, и изберете **OK**.
 - Ако поставите отметка на "Автоматично влизане", при всяко включване на телевизора ще влизате автоматично в акаунта си.
- 4 Насладете се на LG Apps. Можете да използвате Premium услуги, LG Apps, Моите приложения и много други.



ЗАБЕЛЕЖКА

- Можете да изтеглите платено приложение на максимум пет телевизора.

Управление на ID идентификатори

- 1 След като влезете, натиснете отново червения бутон. Ще се появи изскачащ прозорец.
- 2 Натиснете бутоните за навигация, за да преминете до желаното меню и изберете **OK**.

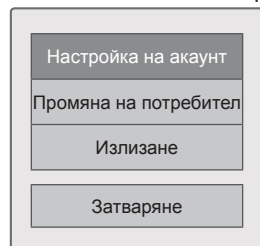

- 3 Управлявайте идентификатора с помощта на следното меню.

Опция	Описание
Настройка на акаунт	Проверявате основна информация, закупените от вас приложения и приложенията, инсталирани на вашия телевизор.
Промяна на потребител	Променят своя акаунт.
Излизане	Излизате от акаунта за използване на premium услугата.

Използване на LG Apps

- 1 Натиснете Home (Начало), за да влезете в началното меню.
- 2 Влизате от своя телевизор.
- 3 Натиснете бутоните за навигация, за да преминете до LG Apps и изберете **ОК**.
- 4 Редактирате приложенията, като използвате следното меню.



Опция	Описание
1 Влизане, Излизане	Влизате или излизате, за да използвате LG Apps.
2 Търсене	Търсите сред LG Apps.
3 Моите приложения	Преминавате на ТВ приложения.
4 Задна част	Преминавате на предишния екран.
5 Изход	Излизате от LG Apps.
6 Сортиране на приложения	<ul style="list-style-type: none"> • Популярни: най-често изтегляните приложения през последните 7 дни • Нови: най-скоро пуснатите приложения • Най-добрите платени: най-често изтегляните платени приложения • Най-добрите безплатни: най-често изтегляните безплатни приложения • ВСИЧКИ: по азбучен ред • Преминавате на предишната или на следващата страница с бутон P ^ v .
7 Категория приложения	Показва категорията LG Apps (всички, игра, развлечения, живот, образователни, нови/инфо.)
8 TV на живо	Гледате текущата програма

Закупуване и инсталиране на приложения.

За да закупите приложения, най-напред влезте в акаунта си.

- 1 Натиснете бутоните за навигация, за да изберете желаните от вас приложения, и изберете **ОК**.
Може също да видите информацията за приложението.
- 2 Натиснете **Покупка**, за да закупите дадено приложение.

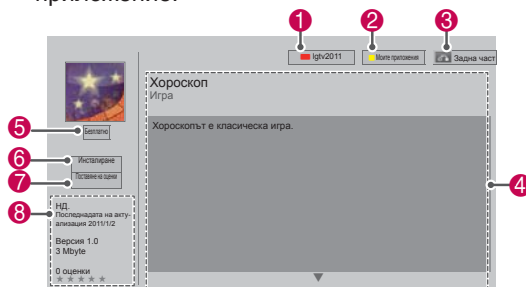

Опция	Описание
1 Влизане, Излизане	Влизате или излизате, за да използвате LG Apps.
2 Моите приложения	Преминавате на ТВ приложения.
3 Задна част	Преминавате на предишния екран.
4 Описание на приложение	Показва описанието на текущото приложение.
5 Такса	Показва таксата за използване на текущото приложение.
6 Инсталиране	<p>Инсталирате или закупувате приложението. Можете да закупите приложение от своя компютър или телевизор, но трябва да го инсталирате или възпроизведете от телевизора.</p> <ul style="list-style-type: none"> • Ако искате да си купите платено приложение, е необходимо да влезете в акаунта си като платен член на адрес www.lgappstv.com. • Ако свободното място в телевизора не е достатъчно, можете да изтеглите приложения на USB устройство за съхранение, като го включите в USB IN 2 порта. • Можете да възпроизведете, изтривате или премествате приложения, съхранявани на USB устройството за съхранение, от екрана Моите приложения.
7 Поставяне на оценки	Оценете със звезди приложението, което сте си купили.
8 Информация за приложение.	Показва създателя/програмната версия/датата на актуализация/сила на звука/рейтинг на текущото приложение.

ЗАБЕЛЕЖКА

- За да отворите приложения от USB устройство за съхранение, проверете дали е включено в **USB IN 2/USB Apps** порта.
- На USB можете да запишете максимално 1000 приложения.
- USB устройството за съхранение, съдържащо приложения, не може да се използва за запис на други типове данни.

Използване на Моите приложения

- 1 След като влезете, въведете LG Apps.
- 2 Натиснете бутоните за навигация, за да преминете до **Моите приложения**. и натиснете бутона **ОК**.

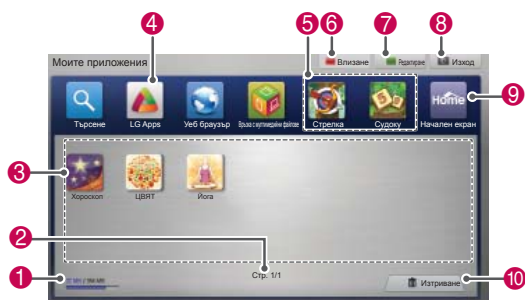

Опция	Описание
1	Показва обема на използваната и наличната памет.
2	Номер на текуща страница/общ брой страници в Моите приложения.
3	Показва изтеглените приложения. Преминавате на предишната или на следващата страница с бутона P ^ v.
4	Преминавате на LG Apps.
5	Приложения с бърз достъп
6	Влезте в LG Apps. След като влезете, управлявате ID опциите (настройване на акаунт, смяна на потребител, излизане).
7	Редактиране на Моите приложения.
8	Излизане от Моите приложения.
9	Преминавате в началното меню.
10	Изтривате приложенията.

Функция уеб браузър

Уеб браузърът позволява да разглеждате уеб страници на своя телевизор.

Съвети за използване на уеб браузъра

- Уеб браузърът на това устройство поддържа Flash 8 и по-стари версии.
- Уеб браузърът на това устройство не поддържа технологии, зависещи от платформата, например ActiveX.
- Уеб браузърът на това устройство поддържа само предварително инсталирани добавки.
- Уеб браузърът на това устройство може да не поддържа мултимедийни формати, различни от следните : JPEG / PNG / GIF / WMV (ASF) / WMA / MP3 / MP4
- Някои уеб страници може да надхвърлят отделения за тях обем памет в уеб браузъра. Ако това се случи, уеб браузърът ще се затвори.
- Уеб браузърът на това устройство използва един предварително зареден шрифт. Възможно е някои текстове да не могат да се покажат както е предвидено.
- Уеб браузърът на това устройство не поддържа изтегляне на файлове или шрифтове.
- Уеб браузърът на това устройство е ТВ браузър. Възможно е да работи различно от компютърните браузъри.

Използване на уеб браузъра

- 1 Свързване с мрежата.
- 2 Натиснете **Home (Начало)**, за да влезете в началното меню.
- 3 Натиснете бутоните за навигация, за да преминете до **Уеб браузър** и натиснете **OK**.
- 4 Натиснете бутоните за навигация, за да преминете до **URL** и натиснете **OK**.
- 5 Натиснете бутоните за навигация, за да преминете до URL адреса и натиснете **OK**.

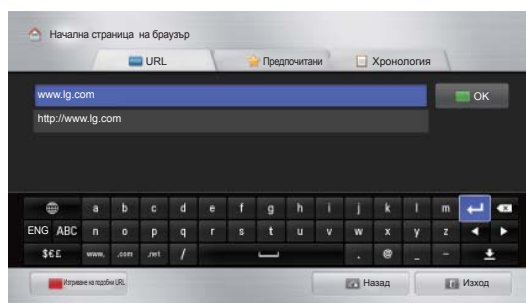

6 От телевизора можете да преглеждате уеб сайтове.

Изберете прозореца за избор на браузър, който ще се покаже най-долу на екрана.

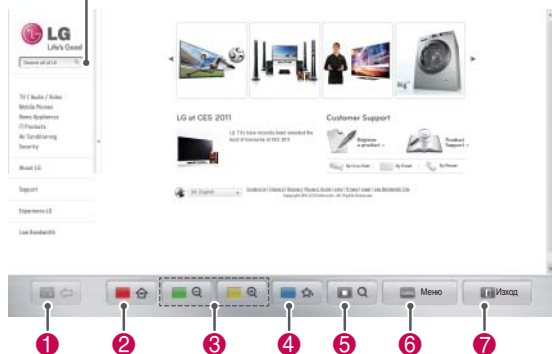

Бутон	Описание
1	Връщане на предишната страница.
2	Преминавате на екрана с предпочитани.
3	Приближаване или отдалечаване на екрана.
4	Добавяне на текущата уеб страница към списъка с предпочитани.
5	Преминавате на екрана за търсене.
6	Преминавате на предишната/ следващата страница в списъка с последно прегледаните уеб страници. Може да промените URL адреса и така да преминете на други уеб сайтове.
7	Излизате от уеб браузъра.

Преглеждане на любимите ви уеб сайтове

- 1 Свързване с мрежата.
- 2 Натиснете **Home (Начало)**, за да влезете в началното меню.
- 3 Натиснете бутоните за навигация, за да преминете до **Уеб браузър** и натиснете **OK**.
- 4 Натиснете бутоните за навигация, за да преминете до **Предпочитани** и натиснете **OK**.

Добавяйки често посещаваните уеб сайтове към Предпочитани, можете лесно да ги преглеждате.

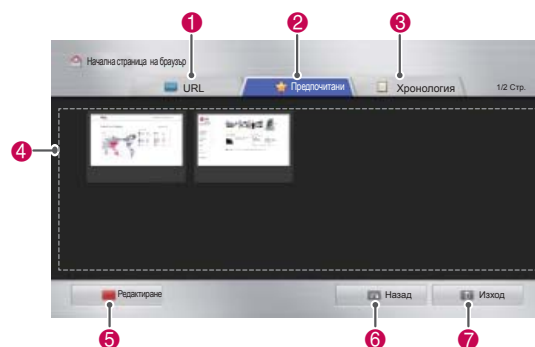

Опция	Описание
1	Преглеждате даден уеб сайт чрез директно въвеждане на URL адреса.
2	Избирате уеб сайт от Предпочитани.
3	Преглеждате списъка на последно разглежданите уеб сайтове.
4	Избирате сайт, който да разгледате.
5	Редактирате Предпочитани. - Преместване : променят реда на подреждане на Предпочитани. - Преименуване : преименуват сайтовете, добавени към Предпочитани. - Изтрий : преместват сайтовете от Предпочитани.
6	Връщане на предишната страница.
7	Излизате от уеб браузъра.

Преглеждане на уеб сайтове чрез директно въвеждане на адрес

- 1 Свързване с мрежата.
- 2 Натиснете **Home (Начало)**, за да влезете в началното меню.
- 3 Натиснете бутоните за навигация, за да преминете до **Уеб браузър** и натиснете **ОК**.
- 4 Натиснете бутоните за навигация, за да преминете до **URL** и натиснете **ОК**.

Можете да разгледате уеб сайт, като направо въведете URL адреса му.



Опция	Описание
1	Преглеждате даден уеб сайт чрез директно въвеждане на URL адреса.
2	Избирате уеб сайт от Предпочитани.
3	Преглеждате списъка на последно разглежданите уеб сайтове.
4	Въведете URL адреса. Ако въведеният адрес е подобен на този на вече посещаван от вас сайт, ще се появи падащ списък с предложения.
5	Въведете адреса от клавиатурата.
6	Изберете знаците, които да въведете.
7	Сменете клавиатурата.
8	Изтрийте подобните адреси, които се появяват под полето за въвеждане на адреса.
9	Връщане на предишната страница.
10	Излизате от уеб браузъра.
11	Скрийте клавиатурата. Изберете полето за въвеждане на адрес, за да изведете клавиатурата отново.
12	Преместете курсора вляво или вдясно.
13	Изтрийте текста пред курсора, като с всяко натискане се изтрива по един знак.
14	За да отворите уеб сайта, натиснете това поле след въвеждане на адреса.

Преглед на списъка с посетени уеб сайтове

- 1 Свързване с мрежата.
- 2 Натиснете **Home (Начало)**, за да влезете в началното меню.
- 3 Натиснете бутоните за навигация, за да преминете до **Уеб браузър** и натиснете **ОК**.
- 4 Натиснете бутоните за навигация, за да преминете до **Хронология** и натиснете **ОК**.

Можете да проверите адресите на уеб сайтовете, които сте посетили преди това. Изберете елемент, за да отидете на съответната страница.

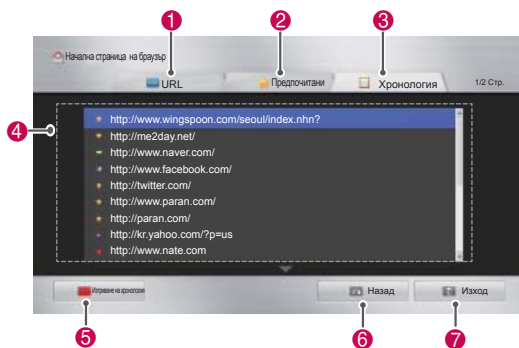

Опция	Описание
1	Преглеждате даден уеб сайт чрез директно въвеждане на URL адреса.
2	Избирате уеб сайт от Предпочитани.
3	Преглеждате списъка на последно разглежданите уеб сайтове.
4	Показва се списък на последно преглежданите страници. Изберете елемент, за да отидете на съответната страница.
5	Изтрийте списъка с посетените уеб сайтове.
6	Връщане на предишната страница.
7	Излизате от уеб браузъра.

Функция Smart Share

Свързване на USB устройства за съхранение

Свързвате USB устройства за съхранение като USB флаш памет или външен твърд диск към телевизора и използвате мултимедийни функции (Вижте "Преглед на файлове").

Свързвате USB флаш памет или четец на USB карти с памет с телевизора, както е показано на следната фигура.

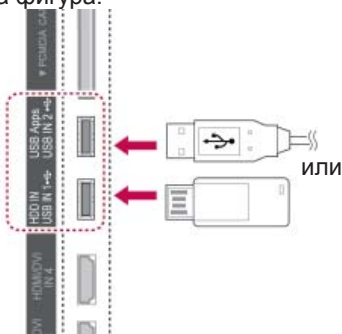

За да извадите USB устройство за съхранение, непременно преустановете връзката по правилния начин, за да избегнете повреда на телевизора или файловете.

- 1 Натиснете **Q.MENU** за достъп до бързите менюта.
- 2 Натиснете бутоните за навигация, за да преминете до **USB Device (USB устройство)** и натиснете **OK**.
- 3 Извадете USB устройството за съхранение едва когато се изведе съобщение, че вече е безопасно да го направите.



ВНИМАНИЕ

- Не изключвайте телевизора и не изваждайте USB устройството за съхранение, докато то е включено в телевизора, тъй като това може да доведе до загуба на файлове или повреда на USB устройството за съхранение.
- Архивирайте често файловете, записани на USB устройство за съхранение, тъй като е възможно да ги загубите и този проблем да не се покрива от гаранцията ви.

Съвети относно използването на USB устройства за съхранение

- Телевизорът разпознава само USB устройство за съхранение.
- Ако свържете USB устройство за съхранение с телевизора чрез USB концентратор, телевизорът ви може да не успее да разпознае USB устройството за съхранение.
- Телевизорът може да не успее да разпознае USB устройството за съхранение, което се нуждае от специален драйвер.
- Скоростта на разпознаване на едно USB устройство за съхранение може да е различна в зависимост от устройството.
- Използвайте само USB устройства за съхранение за стандартни музикални файлове или изображения.
- Използвайте само USB устройства за съхранение, форматиращи за файлова система FAT 32 или NTFS.
- Може да се наложи да свържете USB устройство за съхранение с външен източник на захранване чрез захранващ адаптер.
- Ако телевизорът не разпознае свързано USB устройство за съхранение, сменете кабела и опитайте отново. Не използвайте прекалено дълъг кабел.
- Телевизорът не поддържа добре някои типове USB устройства за съхранение.
- Можете да използвате USB устройство за съхранение с няколко дяла на диска (до 4).
- Едновременно можете да използвате до 4 USB устройства за съхранение с помощта на USB четец на карти.
- Методът за подравняване на файлове на USB устройство за съхранение е подобен на този, който се изпълнява в Window XP.
- Не можете да създадете или изтриете папка направо от телевизора, ако е записана в USB устройство за съхранение.
- Броят знаци в името на файла може да достигне до 100 латински знака.
- Могат да се разпознаят до 1000 папки и файла включително.
- Ако в една папка се намират прекалено много папки и файлове, същата може да не функционира правилно.
- Препоръчителният капацитет е 1 TB или по-малко за външен USB твърд диск и 32 GB или по-малко за USB устройство за съхранение.
- Ако USB външен твърд диск с функцията "Energy Saving" не работи, изключете външния USB диск и го включете отново, за да го накарате да проработи. За допълнителна информация разгледайте ръководството на потребителя на USB външния твърд диск.
- USB памет с капацитет под USB 2.0 също се поддържа. Възможно е обаче те да не функционират като трябва в списъка с филми.
- Електростатичното напрежение може да причини неизправност в USB устройството. Е този случай USB устройството трябва да бъде изключено и включено отново.

Свързване на DLNA DMP (Digital Living Network Alliance, Digital Media Render)

Този телевизор може да показва и възпроизвежда много формати филми, снимки и музикални файлове от вашия DLNA сървър и освен това е сертифициран от DLNA за филми, снимки и музика.

Digital Living Network Alliance (DLNA) е междустранна организация на потребителската електроника, компютърната индустрия и компании, занимаващи се с мобилни устройства. Digital Living предоставя на потребителите начини за лесно споделяне на цифрови медии чрез кабелна или безжична мрежа в дома. Сертификационното лого на DLNA прави лесно разпознаването на продуктите, които са в съответствие с препоръките за оперативна съвместимост на DLNA. Това устройство отговаря на препоръките за оперативна съвместимост на DLNA v1.5. Когато един персонален компютър със сървър с инсталиран DLNA софтуер или друго DLNA съвместимо устройство се свърже с този телевизор, е възможно да се наложат някои промени в настройките на софтуера или други устройства. За допълнителна информация, моля, обърнете се към инструкциите за работа със софтуера или устройството. За допълнителна информация относно поддържаните файлови формати и други инструкции, разгледайте "Функцията Smart Share".



ЗАБЕЛЕЖКА

- Предоставеният компакт-диск с Nero MediaHome 4 Essentials е персонализирано софтуерно издание за споделяне на файлове и папки единствено на този телевизор.
- Предоставеният софтуер Nero MediaHome 4 Essentials не поддържа следните функции: транскодиране, дистанционен потребителски, управление на телевизия, интернет услуги и Apple iTunes
- Това ръководство обяснява начина на работа, като дава примери от английската версия на Nero MediaHome 4. Следвайте обясненията относно операциите, отнасящи се за версията на ръководството на вашия език.
- Ако в една папка се намират прекалено много папки и файлове, същата може да не функционира правилно.
- За DLNA опцията използвайте програмата Nero MediaHome, доставена заедно с телевизора. Но не можем да гарантираме, че програми на външни страни ще работят добре.
- Можете да изберете канал, докато гледате малък списък с кратки представления на каналите на екрана на телевизора си.
- Ако DLNA функцията не работи добре, проверете мрежовите си настройки.
- Ако забележите необичайно функциониране на програмата Nero Media Home или в нея възникне грешка, възможно е DLNA функцията да не работи правилно. В този случай затворете Nero Media Home и рестартирайте програмата. Можете да изтеглите последната версия на Nero Media Home, като щракнете върху въпросителния знак най-долу вляво на програмата.
- Когато мрежата е неустойчива, устройството може да се забави или да има нужда от зареждане по време на възпроизвеждане.
- Когато пускате видео в DLNA режим, функциите Multi Audio и Closed Caption не се поддържат.
- Когато изберете опцията "Цял екран" в DLNA режим, големината на произведения екран може да се различава от оригиналния.
- Ако повече от един телевизори са свързани с един сървър в DLNA режим, възможно е даден файл да не се възпроизвежда правилно, в зависимост от характеристиките на сървъра.
- Ако сървърът не предоставя информация за продължителността на възпроизвеждане, тази информация се извежда като "--".

Инсталиране на Nero MediaHome 4 Essentials

Nero MediaHome 4 Essentials е лесен за използване DLNA сървърен софтуер за Windows.

Инсталиране на Nero MediaHome 4 Essentials

- Windows® XP (сервизен пакет 2 или по-висока версия), Windows Vista® (не е необходим сервизен пакет), Windows® XP Media Center Edition 2005 (сервизен пакет 2 или по-висока версия), Windows Server® 2003 (сервизен пакет 1 или по-висока версия)
 - Windows® 7 Home Premium, Professional, Enterprise или Ultimate (32 и 64-битово издание)
 - Windows Vista® 64-битово издание (приложението работи в 32-битов режим)
 - Windows® 7 64-битово издание (приложението работи в 32-битов режим)
 - Пространство на твърдия диск: 200 MB при стандартна инсталация на Nero MediaHome stand-alone
 - Процесори 1.2 GHz Intel® Pentium® III or AMD Sempron™ 2200+
 - Памет: 256 MB RAM
 - Графична карта с поне 32 MB видео памет, минимална резолюция 800 x 600 пиксела и 16-битов цвят настройки
 - Windows® Internet Explorer® 6.0 или по-висока версия
 - DirectX® 9.0c рев. 30 (август 2006) или по-висока версия
 - Мрежова среда: 100 Mb Ethernet, WLAN (IEEE 802,11g) или по-бърза технология
- 1 Пуснете компютъра си.
 - 2 Затворете всички програми в Microsoft Windows и анти-вирусния софтуер, които е възможно да са активни в момента.
 - 3 Поставете компакт-диска с Nero MediaHome 4 Essentials в компакт-дисковото устройство на компютъра.
 - 4 Щракнете върху **Nero MediaHome 4 Essentials**. Ще се появи съветникът за инсталация.
 - 5 За да се появи екранът за въвеждане на серийния номер, щракнете върху **Следваща**. За да преминете на следващата стъпка, щракнете върху **Следваща**.
 - 6 Ако сте съгласни с всички условия, щракнете върху полето за отметка **Приемам условията на лицензионното споразумение** и след това щракнете върху **Следваща**. Без да приемете споразумението, не е възможно да завършите инсталацията.
 - 7 Щракнете върху **Стандартна** и изберете **Следваща**. Процесът на инсталиране започва.
 - 8 Ако желаете да вземете участие в аноним-

ния процес по набиране на данни, изберете полето за отметка и щракнете върху бутона **Следваща**.

- 9 За да завършите инсталацията, щракнете върху бутона **Следваща**.

Споделяне на файлове и папки

След като инсталирате Nero MediaHome, трябва да добавите папките, които искате да споделите.

- 1 Щракнете двукратно върху иконата Nero MediaHome 4 Essentials на работния плот.
 - 2 Щракнете върху иконата Мрежа вляво и определете името на мрежата си в полето Име на мрежа. Името на мрежата, което въведете, ще се разпознае от телевизора ви.
 - 3 Щракнете върху иконата Споделени вляво.
 - 4 Щракнете върху раздел Локални папки на екрана на Споделени.
 - 5 Щракнете върху иконата Добави и ще отворите прозореца Преглед на папка.
 - 6 Изберете папката, която съдържа файловете, които искате да споделите. Избраната папка се добавя към списъка със споделени папки.
- 3а да стартирате сървъра, щракнете върху иконата Стартиране на сървър.



БЕЛЕЖКА

- Ако споделените папки или файлове не се появяват на телевизора, щракнете върху папката в раздела а локални папки и натиснете **Сканирай повторно папката** с бутона **Още**.
- За допълнителна информация и софтуерни инструменти посетете <http://www.nero.com>.

Възпроизвеждане на споделен носител

Можете да изведете и възпроизведете филми, снимки и музика, записана на компютъра ви или други DLNA медийни сървъри.

- 1 Натиснете **Home (Начало)**, за да влезете в началното меню.
- 2 Натиснете бутоните за навигация, за да преминете до **Smart Share** и натиснете **OK**.
- 3 Натиснете бутоните за навигация, за да преминете до желаното от вас устройство и **натиснете OK**.
- 4 Натиснете бутоните за навигация, за да изберете **DLNA**.
В зависимост от мултимедийния сървър, този телевизор може да се наложи да получите разрешение от сървъра.

Съвети относно използването на DLNA DMP

- DLNA функцията не е налична за някои маршрутизатори, които не поддържат многозадачния режим. За допълнителна информация разгледайте ръководството за своя маршрутизатор или се свържете с производителя.
- За да можете да възпроизведете файл от медийния сървър, телевизорът и медийният сървър трябва да бъдат свързани към една и съща точка за достъп.
- Изискванията за файла и функциите за възпроизвеждане на Smart Share може да са различни в зависимост от използвания мултимедийен сървър.
- Възможно е да съществуват някои ограничения по функции на файлове и мултимедийния сървър, които да ограничат възпроизвеждането.
- Миниатюрата на филмите се поддържа само когато DLNA сървърът поддържа миниатюри на филми!
- Ако в менюто Smart Share съществува музика, която не може да бъде възпроизведена, телевизорът ще прескочи съответния файл и ще пусне следващия.
- Файловете в дадена папка могат да се възпроизведат само ако са от един и същ тип.
- Възможно е информацията за файла, изведена на екрана, не винаги да се окаже

вярна за съответната музика и филми от менюто Smart Share.

- Този телевизор поддържа файлове със субтитри за филми, предоставени единствено от Nero MediaHome 4.
- Името на файла със субтитри за филми трябва е същото като това на самия файл на филма и двата трябва да се намират в една и съща папка.
- Ако файловете със субтитри се добавят след като директорията вече е индексирана, потребителят трябва да отстрани и добави отново папката в списъка със споделени файлове.
- DRM/*.tp/*.trp файлът на DLNA сървъра не се възпроизвежда, когато опцията "Списък филми" е активна.
- MPO файловете не се възпроизвеждат, когато опцията "Списък филми" е активна.
- Качеството на изпълнение и работа на функцията Smart Share може да бъде повлияно от състоянието на домашната ви мрежа.
- Файловете от преносими носители от типа на USB дискове, DVD дискове и др. на вашия мултимедийен сървър може да не се споделят правилно.
- Когато изпълнявате мултимедия през DLNA връзка, това не поддържа изпълнение на файлове, защитени с DRM.
- Могат да се разпознаят до 1000 папки и файла включително.
- Ако в една папка се намират прекалено много папки и файлове, същата може да не функционира правилно.

Свързване на DLNA DMR (Digital Living Network Alliance, Digital Media Render)

Тази функция поддържа отдалечено пускане на мултимедийни файлове. Мултимедия от съвместимо устройство (Windows 7, мобилен телефон с функция PlayTo или друго съвместимо DLNA-DMC устройство) може да бъде прехвърлена в телевизора.

DMR функцията работи правилно само когато телевизорът и компютърът са свързани в една и съща локална мрежа.

- 1 За да пуснете файл, изберете го чрез функцията "Отдалечено възпроизвеждане" в Windows 7.
За да направите това, щракнете с десен бутон върху файла, който искате да пуснете.
- 2 Можете да пуснете файл само на самостоятелен телевизор или устройство, въпреки че са свързани повече от едно устройство. Скоростта на възпроизвеждане зависи от състоянието на мрежата.



! ЗАБЕЛЕЖКА

- Субтитрите се поддържат само от някои DMC устройства.
- **DMR функцията може да не работи правилно в безжична мрежа.**
- Функцията за търсене на DMC работи само за видео файлове.
- DMR функцията не е налична, когато работи друга функция (запис, възпроизвеждане или Smart Share и др.).
- Разгледайте ръководството на потребителя за този мобилен телефон или друго устройство, за да научите как да я използвате, за да пуснете файл.
- Можете да промените името на свързания телевизор, като щракнете двукратно върху елемента, който искате да промените от Контролния панел > Мрежа и интернет > Преглед на мрежови компютри и устройства. (само за Windows 7)
- Не можете да променят името на телевизора, докато DMR работи. Сменете го когато възпроизвеждане то спре.

Преглед на файлове

Достъп до списъци със снимки, музика или филми и преглед на файлове.

- 1 Включете USB устройство за съхранение.
- 2 Натиснете **Home (Начало)**, за да влезете в началното меню.
- 3 Натиснете бутоните за навигация, за да преминете до **Smart Share**, и натиснете **OK**.
- 4 Натиснете бутоните за навигация, за да преминете до желаното от вас **устройство**, и натиснете **OK**.
- 5 Натиснете бутоните за навигация, за да преминете до **Всички медии**, **Списък филми**, **Списък снимки** или **Списък музика** и натиснете **OK**.
 - **Всички медии**: показват се всички файлове от списъка.
 - **Списък филми**, **Списък снимки** или **Списък музика**: показва се само всин тип файлове от списъка.
- 6 Натиснете бутоните за навигация, за да изберете желаната от вас папка или файл.

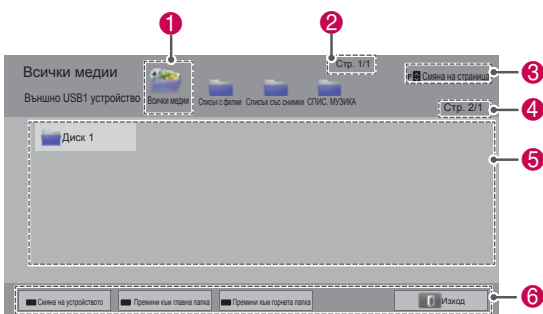

№.	Описание
1	Показва всички мултимедийни папки.
2	Номер на текуща страница/общ брой страници.
3	Преминаване на предишната или на следващата страница.
4	Номер на текуща страница/общ брой страници.
5	Информация за файлове в миниатюри.
6	Съответстващи бутони на дистанционното управление

Информация за миниатюри

Тип	Необичайни файлови формати	Поддържани файлови формати
Видео		
Снимка		
Музика		

Съвети относно използването на USB устройства за съхранение

Тип	Поддържани файлови формати		
Видео	<ul style="list-style-type: none"> • MPG, MPEG, DAT, TS, TRP, TP, VOB, MP4, MOV, MKV, DivX, AVI, ASF, WMV, M4V • Максимална скорост на предаване на файл с филм, който може да се възпроизведе: 20 Mbps (мегабита в секунда). • Скорост на предаване в аудио формат: от 32 kbps до 320 kbps (MP3) • Поддържан формат на външен файл със субтитри: *.smi, *.srt, *.sub (MicroDVD, SubViewer 1,0/2,0), *.ass, *.ssa, *.txt (TMPPlayer), *.psb (PowerDivX) • Поддържан формат на вътрешен файл със субтитри: само XSUB (това е форматът на субтитрите за DivX файлове), текст UTF-8, SRT, ASS, SSA (това е форматът на субтитрите, който се използва в DivX-Plus HD файлове) 		
Снимка	<ul style="list-style-type: none"> • Не използвайте прогресивната опция, когато записвате JPG файлове на своя компютър. • Показването на изображения с висока резолюция на цял екран може да отнеме известно време. 		
		Файлови разширения	Елемент
2D	jpeg jpg jpe	Поддържани файлови формати	<ul style="list-style-type: none"> • SOF0: база • SOF1: последователно разширение • SOF2: прогресивно
		Размер на снимка	<ul style="list-style-type: none"> • Мин.: 64 x 64 • Максимално - нормален тип: 15360 (W) X 8640 (H) • Прогресивен тип: 1920 (W) X 1440 (H)
3D (само при 3D модели)	mpo	Поддържани файлови формати	<ul style="list-style-type: none"> • mpo
		Размер на снимка	<ul style="list-style-type: none"> • 4:3 размер: 3 648 X 2 736 2 592 x 1 944 2 048 x 1 536 • 3:2 размер: 3 648 X 2 432
Музика	<ul style="list-style-type: none"> • MP3 • Скорост на предаване: в рамките на 32 kbps ~ 320 kbps • Скорост на модулиране (честота на модулиране) MPEG1 слой 3: 32 kHz, 44,1 kHz, 48 kHz MPEG2 слой 3: 16 kHz, 22,05 kHz, 24 kHz * Файл, защитен срещу копиране, не може да се възпроизведе. 		

Преглед на видеоклипове

Възпроизвеждане на видео файлове на вашия телевизор. Вашият телевизор може да показва видео файлове, записани на USB устройство за съхранение.

- 1 Натиснете **Home (Начало)**, за да влезете в началното меню.
- 2 Натиснете бутоните за навигация, за да преминете до **Smart Share** и натиснете **OK**.
- 3 Натиснете бутоните за навигация, за да преминете до желаното от вас **устройство** и натиснете **OK**.
- 4 Натиснете бутоните за навигация, за да превъртите до **Списък филми** и натиснете **OK**.
- 5 Натиснете бутоните за навигация, за да изберете желаната от вас папка или файл и натиснете **OK**.
- 6 Възпроизвеждате филм чрез следните менюта/бутони.

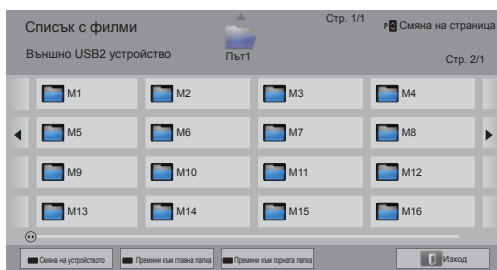

Бутон	Описание
Бутон за навигация	Превъртате през файловете.
OK	Възпроизвеждате маркирания файл.
P ^ v	Преминавате на предишната или на следващата страница.
Червен бутон	Смяна на устройството: преминавате на друг вход.
Зелен бутон	Премини към главна папка.
Жълт бутон	Премини към горната папка.

- 7 Управлявате възпроизвеждането чрез следните бутони.



Бутон	Описание
■	Спира възпроизвеждането.
▶	Възпроизвеждане на видео.
	Прави пауза или продължава възпроизвеждането.
◀	Търси обратно във файл.
▶▶	Търси напред във файл.
и ▶▶	Възпроизвежда видеоклипове на забавен ход.
Червен бутон и < >	Избира директно кадъра. Целият файл е разделен на 10 кадъра. В зависимост от файла кадрите може да не се покажат.
ENERGY SAVING (ИКОНОМИЯ НА ЕНЕРГИЯ)	Увеличава или понижава яркостта на екрана ви.
3D	Преглед на 3D режима на изобразяване. (само при 3D модели)
Q.MENU (БЪРЗ ПРЕГЛЕД)	Извежда се менюто Опция (Вижте страница69).
AV MODE (AV РЕЖИМ)	Избирате желания източник.
BACK (НАЗАД)	Скрива се менюто на екрана. За да видите отново менюто, натиснете бутон OK и то ще се покаже.
EXIT (ИЗХОД)	Премествате се на екрана на предишното меню.

Съвети относно възпроизвеждане на видео файлове

- Телевизорът не поддържа файловете, кодирани за Motion JPEG формат. (Вижте страница 142)
- Възможно е някои субтитри, създадени от потребителя, да не могат да се използват.
- Субтитрите може да не могат да изобразят някои специални символи или HTML етикети.
- Не се поддържа промяната на шрифта и цвета на субтитрите.
- Не е възможно използването на субтитри на езици, които не се поддържат.
- Видео файловете с файлове със субтитри с размер 1 MB или повече може да не се възпроизведат правилно.
- Може да има временни смущения в екрана като спиране на изображения или по-бързо възпроизвеждане, когато се промени езикът за аудио.
- Един повреден файл с филм може да не се възпроизведе както трябва, или е възможно някои от функциите на плейъра да не могат да се използват.
- Телевизорът може да не успее да възпроизведе правилно видео файловете, създадени с определени енкодери.
- Ако записаният файл не разполага с видео или аудио функция, съответно видео или аудио сигналът няма да се възпроизведе.
- Ако телевизорът възпроизведе записания файл без видео или аудио, съответно видео или аудио сигналът няма да се възпроизведе.
- Телевизорът може да не успее да възпроизведе гладко видео файлове с разделителна способност, по-висока от поддържащата за всеки кадър.
- Телевизорът може да не успее да възпроизведе правилно видео файловете, които не отговарят на указания тип и формат.
- Телевизорът може да не успее да възпроизведе файлове, кодирани с GMC (Global Motion Compensation) или quarter-pel режим на движение.
- Телевизорът поддържа само 10 000 синхронизирани блока във файла на субтитрите.
- Телевизорът поддържа кодек H.264/AVC на профилно ниво до 4,1.
- Телевизорът не поддържа DTS аудио кодек.
- Телевизорът не може да възпроизведе видео файл, чийто размер е по-голям от 30 GB.
- Ако възпроизвеждате видео файл чрез USB връзка, която не поддържа висока скорост, видео плейърът може да не работи изправно.
- Видео файлът и субтитрите му трябва да се намират в една и съща папка и имената на видео файла и на файла със субтитрите да е еднакво.
- В зависимост от условията на кодиране, телевизорът може да не може да възпроизведе видео файлове в поддържащия файлов формат.
- Режимът "Trick" не поддържа функции, различни от ►, ако видео файловете не разполагат с информация за индекса.
- Имената на видео файлове, съдържащи специални знаци, може да не се поддържат.
- За 3D WMV файлове кодирането е двустранно, а 3D режимът не се поддържа. (само при 3D модели)

Опции на Q.MENU за списъка с филми

- 1 Натиснете **Q. MENU**.
Ще се появи изскачащ прозорец.
- 2 Натиснете бутоните за навигация, за да преминете до опция и изберете **OK**.
- 3 Натиснете бутоните за навигация, за да преминете до една от следните опции и изберете **OK**.

Настройка на изпълнение на видео.

Опция	Описание	
Размер на картината	Избирате желанния формат на образа във видеоклипове. <ul style="list-style-type: none"> • Режим на цял екран: файловете се възпроизвеждат на цял екран в съответствие със съотношението на видеоклипа. • Първоначален режим: файловете се възпроизвеждат в първоначалния им размер. 	
Език на аудио	Променя се езиковата група на аудиото по време на възпроизвеждане на филм. Не можете да изберете файлове с един аудио запис.	
Език на субтитрите	Субтитрите може да се включват и изключват.	
Език	Активиран за SMI субтитри и може да избере езика в рамките на самите субтитри.	
Кодирана страница	Избор на шрифт за субтитрите. Когато се настрои по подразбиране, съдържанието се извежда на езика, зададен в "Опция - Език - Език на менюто."	
	Опция	Описание
	Група език на субтитрите	<ul style="list-style-type: none"> • Латински1: Английски, Испански, Френски, Немски, Италиански, Шведски, Фински, Холандски, Португалски, Датски, Румънски, Норвежки, Албански, Галски, Велски, Ирландски, Валенсиански • Латински2: Босненски, Полски, Хърватски, Чешки, Словашки, Словенски, Сръбски, Унгарски • Латински4: Естонски, Латвийски, Литовски • Кирилица: Български, Македонски, Руски, Украински, Казашки • Гръцки: Гръцки • Турски: Турски
	Синхр.	Когато видеоклипът не е синхронизиран с надписите, те може да се регулират по стъпки от 0,5 секунди.
	Позиция	Преместване местоположението на субтитрите.
	Размер	Променя размера на шрифта на субтитрите.
Повторение	Включва/изключва функцията за повтаряне при изпълнение на филми. Когато е активирана тази функция, файлът в папката ще се възпроизвежда непрекъснато. Когато е деактивирана, той може да възпроизвежда последователно, ако името на файла е подобно на това на предишния.	

! БЕЛЕЖКА

- Опциите, променени в Списък филми, не се отнасят за Списък снимки и Списък музика.
- Опциите, променени в Списък снимки и Списък музика, са променени едновременно за Списък снимки и Списък музика, но не се отнасят за Списък филми.
- Когато пуснете отново видеоклип след като е бил спрял, изберете "Да", за да продължите от мястото, на което сте спрели последно.
- Ако в папката се намират непрекъсната серия от файлове, следващият по ред файл ще се изпълни автоматично. Но това изключва случаите, в които функцията **Повтаряне** от опциите на списъка с филми е активирана с "Вкл."

Видео настройка.

Можете да променят предварителните настройки за видео. (Разгледайте "Настройки на КАРТИНА")

Аудио настройка.

Можете да променят предварителните настройки за аудио. (Разгледайте "АУДИО настройки")

Задайте DivX PLUS HD

Тези опции се активират само когато филмът, който се възпроизвежда, съдържа информация за заглавието, изданието и съставената глава.

Опция	Описание
Заглавие	За файлове с повече от едно заглавие изберете онова от тях, което искате да изпълните.
Издание	За файлове с повече от едно издание изберете онова от тях, което искате да изпълните. <ul style="list-style-type: none"> • Изданието се отнася до реда на изпълнение, базиран на главите.
Съставена глава	Изберете и изпълнете главата, която искате.

DivX код за регистриране

Регистриране на DivX кода

Кодът за регистрация на DivX ви позволява да вземате под наем или да си купите най-актуалните филми на адрес www.divx.com/vod. За да пуснете нает или закупен DivX файл, регистрационният код на файла трябва да съвпада с този на DivX на телевизора.

- 1 Натиснете **Home (Начало)**, за да влезете в началното меню.
- 2 Натиснете бутоните за навигация, за да превъртите до **SETUP (НАСТРОЙКА)** и натиснете **OK**.
- 3 Натиснете бутоните за навигация, за да преминете до **OPTION (ОПЦИЯ)** и натиснете **OK**.
- 4 Натиснете бутоните за навигация, за да преминете до настройките на **Smart Share** и натиснете **OK**.
- 5 Натиснете бутоните за навигация, за да преминете до **DivX VOD Registration (Регистрация на DivX VOD)** и натиснете **OK**.
- 6 Вижте регистрационния код на вашия телевизор.

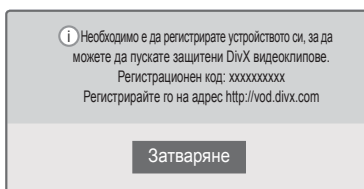

- 7 След като приключите, натиснете **EXIT (ИЗХОД)**.

ЗАБЕЛЕЖКА

- Докато проверявате регистрационния код, някои бутони може да не са активни.
- Ако използвате регистрационния код за DivX на друго устройство, не можете да изпълните наетия или закупения DivX файл. Проверете дали използвате регистрационен код за DivX, присвоен към вашия телевизор.
- Видео и аудио файловете, които не се конвертират чрез стандартния DivX кодек, може да се повредят или да не могат да се изпълнят.
- DivX VOD кодът ви позволява да активирате до 6 устройства в рамките на един акаунт.

Деактивиране на DivX функцията

Можете да деактивирате всички устройства от уеб сървъра и да ги блокирате за активиране. Изтрийте съществуващата информация за удостоверяване, за да получите ново DivX потребителско удостоверяване за телевизора. След като функцията се изпълни, се изисква DivX потребителско удостоверяване отново, за да се видят DivX DRM файловете.

- 1 Натиснете **Home (Начало)**, за да влезете в началното меню.
- 2 Натиснете бутоните за навигация, за да превъртите до **SETUP (НАСТРОЙКА)** и изберете **OK**.
- 3 Натиснете бутоните за навигация, за да преминете до **OPTION (ОПЦИЯ)** и изберете **OK**.
- 4 Натиснете бутоните за навигация, за да преминете до настройките на **Smart Share** и изберете **OK**.
- 5 Натиснете бутоните за навигация, за да преминете до опцията за отмяна на регистрацията на **DivX** и изберете **OK**.
- 6 Изберете **Да**, за да потвърдите.

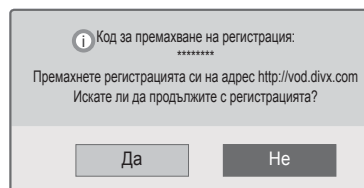

- 7 След като приключите, натиснете **EXIT (ИЗХОД)**.

Преглед на снимки

Можете да разгледате фото файлове от USB устройство за съхранение. Възможно е дисплеят на екрана да е различен в зависимост от модела.

- 1 Натиснете **Home (Начало)**, за да влезете в началното меню.
- 2 Натиснете бутоните за навигация, за да преминете до **Smart Share** и натиснете **OK**.
- 3 Натиснете бутоните за навигация, за да преминете до желаното от вас **устройство** и натиснете **OK**.
- 4 Натиснете бутоните за навигация, за да преминете до **списъка със снимки** и натиснете **OK**.
- 5 Натиснете бутоните за навигация, за да преминете до желаната от вас папка/файл и натиснете **OK**.
- 6 Разглеждате снимки, като използвате следните менюта/бутони.

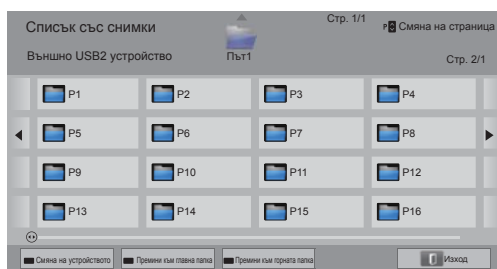

Бутон	Описание
Бутон за навигация	Преглеждате файла.
OK	Разглеждате маркирания файл.
P ^ v	Преминавате на предишната или на следващата страница.
Червен бутон	Смяна на устройството: преминавате на друг вход.
Зелен бутон	Премини към главна папка.
Жълт бутон	Премини към горната папка.

- 7 При разглеждане на снимки можете да използвате следните опции.



Опция	Описание
Слайдшоу	Стартира или спира слайдшоу. В слайдшоуто ще се покажат всички снимки, записани в текущо отворената папка. За да укажете скорост на презентацията на слайдшоуто, изберете Опция.
BGM (фонова музика)	Включватے или изключватے фоновата музика. За да укажете папка за фоновата музика, изберете Опция.
⌚ (Завъртане)	Завъртатے снимките по часовникова-та стрелка (90°, 180°, 270°, 360°). ЗАБЕЛЕЖКА • Поддържаният размер на снимката е ограничен. Не можете да завъртите снимка, ако разделителната способност за ширината на завъртане е по-голяма от поддържаната разделителна способност.
🔍 (ИКОНОМИЯ НА ЕНЕРГИЯ)	Можете да разглеждате снимките в пълен или оригинален размер.
e	Увеличава или понижава яркостта на екрана ви.
3D	Разглеждате 3D изображенията. (само при 3D модели)
Опция	Извежда се менюто Опция (Вижте страница 72).
Hide	Скрива се прозореца с опции. За да се появят опциите, натиснете OK.
Изход	Преместватے се на екрана на предишното меню.

Опции на Q.MENU за списъка с филми

- 1 Натиснете **Q. MENU**.
Ще се появи изскачащ прозорец.
- 2 Натиснете бутоните за навигация, за да преминете до опция и изберете **OK**.
- 3 Натиснете бутоните за навигация, за да преминете до една от следните опции и изберете **OK**.

Настройка на разглеждане на снимка.

Опция	Описание
Скорост на показване на слайдовете	Избирате скорост за показване на слайдовете (бързо, средно, бавно).
BGM	Избирате папка за фоновата музика. Избирате Повторение или Случаен. <div style="border: 1px solid black; padding: 5px; margin-top: 10px;"> <p>! ЗАБЕЛЕЖКА</p> <ul style="list-style-type: none"> • Не можете да променяте папката за фоновата музика, докато сте я пуснали да се възпроизвежда. </div>

**ЗАБЕЛЕЖКА**

- Опциите, променени в Списък снимки, не се отнасят за Списък филми и Списък музика.
- Опциите, променени в Списък снимки и Списък музика, са в сила едновременно за Списък снимки и Списък музика, но не се отнасят за Списък филми.

Видео настройка.

Можете да променяте настройките за видео.
(Разгледайте “Настройки на КАРТИНА”)

Аудио настройка.

Можете да променяте настройките за аудио.
(Разгледайте “АУДИО настройки”)

Слушане на музика

- 1 Натиснете **Home (Начало)**, за да влезете в началното меню.
- 2 Натиснете бутоните за навигация, за да преминете до **Smart Share** и натиснете **OK**.
- 3 Натиснете бутоните за навигация, за да преминете до желаното от вас **устройство** и натиснете **OK**.
- 4 Натиснете бутоните за навигация, за да превъртите до **Списък музика** и натиснете **OK**.
- 5 Натиснете бутоните за навигация, за да изберете желаните от вас папка или файл, и изберете **OK**.
- 6 Възпроизвеждате филм чрез следните менюта/бутони.

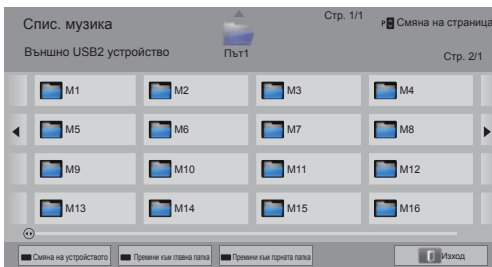

Бутон	Описание
Бутон за навигация	Превъртате през файловете.
OK	Възпроизвеждате маркирания файл.
P ^ v	Преминавате на предишната или на следващата страница.
Червен бутон	Смяна на устройството: преминавате на друг вход.
Зелен бутон	Премини към главна папка.
Жълт бутон	Премини към горната папка.
Син бутон	Отваряне на музикален плейър. Той е активиран по време на възпроизвеждане на музика.

- 7 Управлявате възпроизвеждането чрез следните бутони.

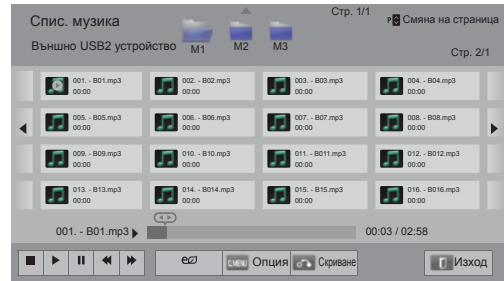

Бутон	Описание
■	Спирате възпроизвеждането.
▶	Пускате файл с музика.
	Правите пауза или продължавате възпроизвеждането.
◀	Прескачате на предишния файл.
▶	Прескачате на следващия файл.
< >	Посочва курсор.
eJ (ИКОНОМИЯ НА ЕНЕРГИЯ)	Увеличава или понижава яркостта на екрана ви.
Q.MENU (БЪРЗ ПРЕГЛЕД)	Извежда се менюто Опция (Вижте страница 74).
BACK (НАЗАД)	Скрива се прозореца с опции. За да се появят опциите, натиснете OK .
EXIT (ИЗХОД)	Премествате се на екрана на предишното меню.

Съвети относно възпроизвеждане на файлове с музика

- Това устройство не може да поддържа MP3 файлове с вграден ID3 етикет.

Опции на Q.MENU за списъка с музика

- 1 Натиснете **Q. MENU**.
Ще се появи изскачащ прозорец.
- 2 Натиснете бутоните за навигация, за да преминете до опция и изберете **OK**.
- 3 Натиснете бутоните за навигация, за да преминете до една от следните опции и изберете **OK**.

**ЗАБЕЛЕЖКА**

- Опциите, променени в Списък филми, не се отнасят за Списък снимки и Списък музика.
- Опциите, променени в Списък снимки и Списък музика, са в сила едновременно за Списък снимки и Списък музика.

Настройка на изпълнение на звук.

Избирате Повторение или Случаен.

Аудио настройка.

Можете да променяте настройките за аудио. (Разгледайте "АУДИО настройки")

**ЗАБЕЛЕЖКА**

- Телевизорът не може да изпълни файлове, защитени срещу копиране.
- Ако телевизорът не се използва за определено време по време на възпроизвеждане, информационното поле във вид на скрийнсейвър ще се появи с цел предотвратяване на прогаряне на изображението.

За да се върнете на екрана на списъка музика, натиснете **OK**.

Име на файл



Изминало време /Продължителност

Функция връзка с мултимедийни файлове (Media Link)

Програмата Връзка с мултимедийни файлове позволява да се свържете с Plex Media Server. Plex Media Server може да се изтегли безплатно на адрес www.plexapp.com. Той позволява да пускате мултимедийни файлове и да изтегляте Plex приложения. Приложенията Plex се изтеглят на вашия компютър и не заемат никакво място на телевизора.



ЗАБЕЛЕЖКА

- Препоръчваме ви да инсталирате версия 0.9.1.14 на PLEX Media Server или по-висока на своя компютър с Mac или PC платформа. (Изтеглете инсталационния файл от <http://www.plexapp.com/medialink>)
- Графичният потребителски интерфейс се извежда на английски език, а прехвърляните данни не се появяват при използване на следните езици: тайландски, арабски, персийски, иврит, кюрдски.
- Когато използвате добавка за видео, първоначалният период на буфериране може да отнеме известно време, ако телевизорът не поддържа файла, който искате да пуснете и се налага да го преобразувате. Бързината на преобразуването може да отнеме различен период от време в зависимост от характеристиките на компютъра и бързината на мрежата.
- Когато пускате файлове, записани на компютъра (филми, телевизионни шоу програми, музика), поддържаните формати са същите като тези при DLNA функцията. Когато сте пуснали музика, функцията пропускане на съдържание не се поддържа. (също както при DLNA)
- При възпроизвеждане на HD филми чрез Wi-Fi е възможно да срещнете проблеми поради забавянето на скоростта на мрежата.
- При използване на маршрутизатор телевизорът може да не разпознае компютъра поради направените му настройки. (Например, когато използвате функцията за многофункционално пренасочване, налична при някои маршрутизатори, телевизорите не могат да разпознаят компютрите чрез Wi-Fi връзката.)
- В зависимост от мултимедийния формат е възможно някои добавки да не могат да работят.
- По усмотрение на доставчиците добавките могат да бъдат променяни и да спрат работа без предизвестие.

Свързване с Връзка с мултимедийни файлове

- 1 Вашият телевизор трябва да е свързан с домашната ви мрежа. Използвайте кабелна или безжична връзка. (Вижте страница 45 до 51).
- 2 Можете да изтеглите PLEX на адрес <http://www.plexapp.com/medialink>.
 - За допълнителна информация относно начина на инсталиране, посетете уеб сайта по-горе.
- 3 При първото пускане на PLEX, съветникът ще ви насочи през стъпките, с които да настроите програмата.
 - За информация как да използвате съветника, посетете уеб сайта по-горе.

Използване на Връзка с мултимедийни файлове

- 1 Натиснете **Home (Начало)**, за да влезете в началното меню.
- 2 Натиснете бутоните за навигация, за да преминете до иконата на **Връзка с мултимедийни файлове** и натиснете **ОК**.
- 3 Появяват се разделите на Връзка с мултимедийни файлове в свързания компютър. За да видите споделените носители в тази категория, изберете икона.

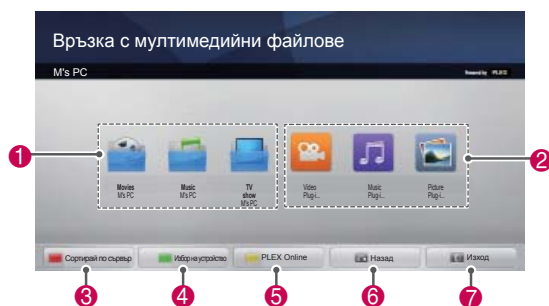

Опция	Описание
1	Това е списъкът с категориите, които сте настроили на свързания компютър.
2	Това е списък на добавките за онлайн съдържание.
3	Променете сортирането на разделите. - По име на сървъра: сортирайте списъка по име на сървъра. - По име на елемент: сортирайте списъка по име на елемент.
4	Изберете друго устройство.
5	С помощта на PLEX Online можете да инсталирате, изтриете или актуализирате приложения на компютъра.
6	Връщане на предишната страница.
7	Изход от Връзка с мултимедийни файлове.

Гледане на филми

Връзка с мултимедийни файлове ще извлече информация за споделените филми, както е посочено по-долу.

- 1 Натиснете **Home (Начало)**, за да влезете в началното меню.
- 2 Натиснете бутоните за навигация, за да преминете до иконата на **Връзка с мултимедийни файлове** и натиснете **ОК**.
- 3 Натиснете бутоните за навигация, за да преминете до Видео и натиснете **ОК**.



Опция	Описание
1	Показва се информация за избрания видеоклип.
2	Показват се изображенията, заснети от даден видеоклип.
3	Търсите филми в даден раздел.
4	Извежда се списъкът в съответствие с избрания филтър.
5	Изберете да пуснете филма в режим на цял екран. Ако филмът вече е пускан, може да продължите от последната сцена.
6	Връщане на предишната страница.
7	Изход от Връзка с мултимедийни файлове.

Използване на функцията за избор на музика

Може да разгледате информацията към музикалните файлове, зададена в раздела Музика и да ги пускате.

- 1 Натиснете **Home (Начало)**, за да влезете в началното меню.
- 2 Натиснете бутоните за навигация, за да преминете до иконата на **Връзка с мултимедийни файлове** и натиснете **OK**.
- 3 Натиснете бутоните за навигация, за да преминете до раздел Музика, след което натиснете **OK**.

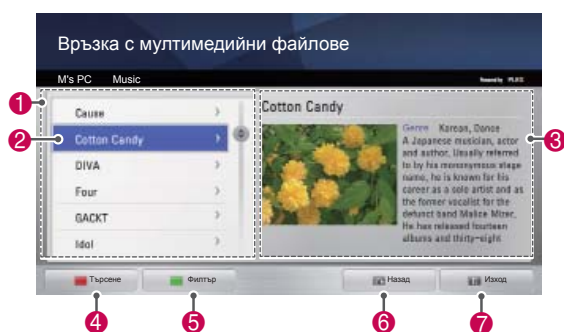

Използване на раздела с телевизионни програми

Можете да разгледате информация за програмите, намиращи се в раздела с телевизионни шоу програми, и да ги гледате.

- 1 Натиснете **Home (Начало)**, за да влезете в началното меню.
- 2 Натиснете бутоните за навигация, за да преминете до иконата на **Връзка с мултимедийни файлове** и натиснете **OK**.
- 3 Натиснете бутоните за навигация, за да преминете до раздела с телевизионни шоу програми и натиснете **OK**.

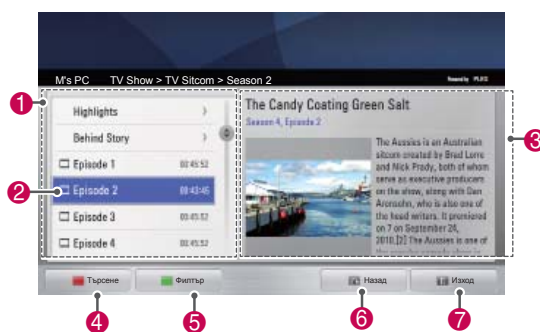

Опция	Описание
1	Сортирайте музикалните файлове в избрания раздел в поредност изпълнител > албум > име на песен.
2	Изберете папка или песен.
3	За избраната музика ще се покаже изпълнителя, албума и друга информация.
4	Търсите музикални файлове в раздела.
5	Извежда се списъкът в съответствие с избрания филтър.
6	Връщане на предишната страница.
7	Изход от Връзка с мултимедийни файлове.

Опция	Описание
1	Сортирайте телевизионните програми в избрания раздел в поредността име на програма > сезон > епизод.
2	Изберете папка или програма.
3	Показва се информация за избраната програма.
4	Търсите телевизионните програми в раздела.
5	Извежда се списъкът в съответствие с избрания филтър.
6	Връщане на предишната страница.
7	Изход от Връзка с мултимедийни файлове.

Инсталиране на добавки

Връзка с мултимедийни файлове позволява да инсталирате добавки и да гледате мултимедийно съдържание от интернет.

- 1 Натиснете **Home (Начало)**, за да влезете в началното меню.
- 2 Натиснете бутоните за навигация, за да преминете до иконата на **Връзка с мултимедийни файлове** и натиснете **ОК**.
- 3 Натиснете жълтия бутон, за да изберете PLEX онлайн.

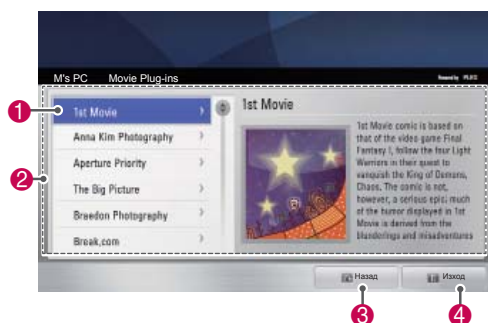

Опция	Описание
1	Преместете курсора до дадена добавка, за да разгледате информацията за нея в подходящ екран. Вече инсталирани добавки: можете да ги пускате, актуализирате, преинсталирате или изтривате. Добавки, които все още не са инсталирани: можете да ги инсталирате. След като инсталирате добавка, можете да я отворите, като изберете Добавка за видео, музика или снимки от основния екран на Връзка с мултимедийни файлове.
2	Списък с добавките, налични за инсталация.
3	Връщане на предишната страница.
4	Изход от Връзка с мултимедийни файлове.

DVR функция

(Тази функция се предлага само при някои модели в избрани държави. Моделите с готовност за DVR разполагат с бутон REC на дистанционното управление.)

Предпазни мерки при използване на USB устройство



ЗАБЕЛЕЖКА

- Разпознава се само USB устройство за съхранение.
- Ако USB устройството за съхранение се свързва през USB концентратор, устройството не се разпознава.
- Може да не се разпознае USB устройство за съхранение, използващо програма за автоматично разпознаване.
- Може да не се разпознае USB устройство за съхранение, което използва негов собствен драйвер.
- Ако разполагате с диск с няколко дяла или картов четец, могат да се разпознаят едновременно до четири карти с памет.
- Скоростта на разпознаване на едно USB устройство за съхранение може да зависи от всяко устройство.
- Не изключвайте телевизора и не изваждайте USB устройството за съхранение, когато свързаното USB устройство за съхранение работи. Когато се отдели или извади внезапно такова устройство, могат да се повредят записаните файлове или USB устройството за съхранение.
- Подайте захранване към USB устройството, което се нуждае от външно захранване. В противен случай устройството може да не бъде разпознато.
- Свържете USB устройство за съхранение с кабела, предоставен от USB производителя. Ако свързването е с кабел, който не е предоставен от USB производителя или е прекомерно дълъг, устройството може да не се разпознае.
- Някои USB устройства за съхранение може да не се поддържат или да не работят гладко.
- Телевизорът ще изведе до 128 знака от името на файла.
- Архивирайте важните файлове, защото

данните на USB устройството може да се повредят. Управлението на данните е отговорност на потребителя и следователно производителят не покрива разходи за загуба на данни.

- Препоръчителният капацитет е 40 GB или повече и 1 TB или по-малко за USB HDD.
- Всяко устройство с капацитет над препоръчителния може да не работи добре.
- Възпроизвеждането на видеоклип чрез USB връзка, която не поддържа висока скорост, може да не функционира както трябва.
- USB памет с капацитет под USB 2.0 също се поддържат. Възможно е обаче те да не функционират като трябва в списъка с филми.
- Поддържайте сигурността на външния твърд диск, като използвате инструмент за следене на състоянието му с цел да гарантирате нормалната работа на твърдия диск.
- Инструментите за следене състоянието на твърдите дискове проверяват работните им характеристики, които са скорост на четене/запис, време за достъп, устойчивост. Можете лесно да търсите в уеб сайт и да използвате инструмента за следене състоянието на твърдия диск, след като го изтеглите.
- Твърдият DVR USB диск поддържа само SSD или HDD дискове. (USB паметта не се поддържа.)
- SSD (Solid State Drive) разполага с ограничен брой цикли на запис/изтриване. HDD (твърд диск) е препоръчителният вариант за това устройство.

Timeshift (ПАУЗА И ВЪЗПРО-ИЗВЕЖДАНЕ НА TV НА ЖИВО)

Тази функция позволява на устройството автоматично да записва ТВ на живо и да прави записът достъпен за гледане по всяко време. При активирана функцията Timeshift, можете да правите пауза и да превъртате стандартния режим на гледане на телевизия по всяко време, без да изпускате нищо от програмата на живо. Функциите Timeshift и Запис може да не са активни, ако силата на сигнала е слаба. Тази функция е налична единствено след инициализиране на USB устройството.

Свързване на USB устройства за съхранение

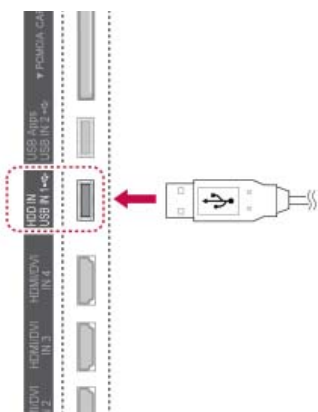

- 1 Свържете USB устройството към жаковете **USB ВХОД 1/HDD ВХОД** от страни на телевизора.
- 2 За да използвате USB устройство (над 40 GB) за DVR, изпълнете инициализиране на USB устройството.

! ЗАБЕЛЕЖКА

- Инициализира твърдия диск, свързан с USB устройството, като режим за работа на DVR.
- Той се активира само когато бъде свързан наличният твърд диск на USB устройството за DVR.
- Когато се изпълни инициализиране на USB устройство, всички данни, съхранявани в USB устройството, ще бъдат изтрети.
- Докато се изпълнява инициализиране на USB устройство, не изваждайте USB устройството. Възможно е това да предизвика грешка в телевизора и устройството за съхранение.

Инициализация на USB устройство

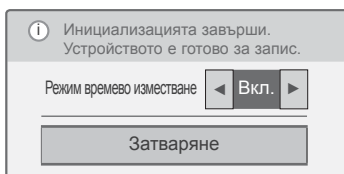
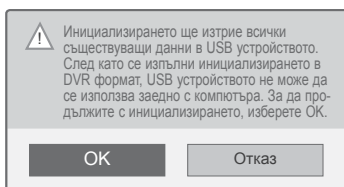
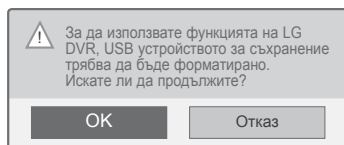

- 1 Свържете неформатирано USB устройство за DVR и натиснете **REC**, за да инициализирате USB устройството.
- 2 Натиснете бутоните за навигация, за да преминете до **OK** и натиснете **OK**.
- 3 Натиснете бутоните за навигация, за да преминете до **Вкл.** или **Изкл.** и натиснете **OK**.

! ЗАБЕЛЕЖКА

- След като инициализацията завърши, се появява съобщение, потвърждаващо завършването на процеса и съобщаващо, че твърдият диск на USB устройството е наличен за DVR.
- В зависимост от капацитета на USB устройството времето за инициализиране може да е различно.
- Инициализираното USB устройство не е разпознато от компютъра.
- Когато бъде свързано USB устройство с капацитет под 40 GB, инициализацията на USB устройството няма да се активира.
- Поддържаният максимален капацитет на външен твърд диск за архивиране е до 1 TB.

Смяна на режима на времево изместване по време на използване DVR

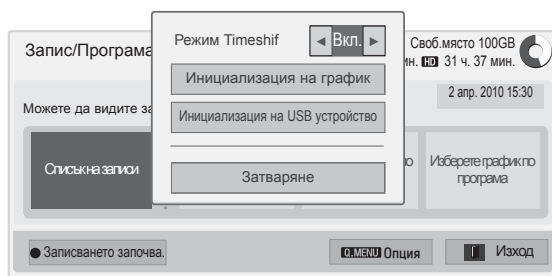

- 1 След като включите USB устройство, натиснете бутон **OK**.
- 2 Натиснете жълтия бутон, за да се изведе менюто с опции за DVR и изберете **Q.MENU**.
- 3 Натиснете бутоните за навигация, за да преминете до режима на времево изместване и натиснете **OK**.
- 4 Натиснете бутоните за навигация, за да преминете до **Вкл.** или **Изкл.** и натиснете **OK**.
- 5 След като приключите, натиснете **EXIT** (ИЗХОД).
Когато се върнете на предишното меню, натиснете **BACK** (НАЗАД).

Меню	Описание
Списък на записи	Премества в списък записи.
Списък планирани	Премества в списък планирани.
Изберете график по дата	Премества в График.
Изберете график по програма	Настройвате таймера за запис, като отидете в ръководството за програмиране.

Повторно инициализиране на USB устройство по време на употреба DVR

- 1 След като включите USB устройство, натиснете бутон **OK**.
- 2 Натиснете жълтия бутон, за да се изведе менюто с опции за DVR и изберете **Q.MENU**.
- 3 Натиснете бутоните за навигация, за да преминете до **Инициализация на USB** и натиснете **OK**.
- 4 След като приключите, натиснете **EXIT** (ИЗХОД).

Когато се върнете на предишното меню, натиснете **BACK** (НАЗАД).

Напредък на Timeshift



- 1 След като включите USB устройство, натиснете бутона **OK**.
- В момента, в който Timeshift стартира, лентата за напредъка, посочваща текущото състояние на записа, се появява най-долу на екрана.
- Натиснете бутона **BACK (НАЗАД)**, за да скриете лентата за напредъка или бутона **OK**, за да покажете лентата за напредъка.
- Тази функция се запазва дори когато промените канал в процеса на изпълнение на Timeshift.

Лентата относно напредъка?

Тази функция показва какъв преглед на Timeshift е възможен, както и текущата екранна позиция и момента, до който е достигнало излъчването на живо.

- 1 Визуализация
- 2 Текуща позиция и момента, до който е достигнало възпроизвеждането
- 3 Общо време на възпроизвеждане на Timeshift

- ▶ Възпроизвеждане
- ▶▶ Бързо напред
- ◀◀ Превъртане
- ⏸ Пауза
- ↺ Direct view +
- ↻ Direct view -
- ⏏ С един екран
- ▶ Бавно възпроизвеждане

ЗАБЕЛЕЖКА

- С цел да се спести пространство на твърдия диск, когато няма сигнал, не се записва нищо.
- Timeshift може да се използва максимално за 2 часа.
- Не можете да смените програмата или входния източник за конвертиране по време на запис.
- Когато включвате захранването, инициализирането на твърдия диск може да отнеме максимално до 3 минути.
- Записът или възпроизвеждането на записаната програма може да не се изпълни, ако е защитена срещу копиране.
- Времето за незабавен запис е настроено на 3 часа, а поддържаното максимално време е 5 часа.
- На всеки 3 минути се създава миниатюра за записите, по-дълги от 18 минути, а на всеки от 1 до 3 минути - за записи, по-кратки от 18 минути.
- На един екран се създават до 6 миниатюри.
- DVR е наличен в DTV канал.
- Радио или сателитни програми, както и някои кодирани програми не могат да бъдат записвани.
- Можете да записвате и гледате DTV програми в 3D формат.

Възпроизвеждане по време на Timeshift

Докато се възпроизвежда функцията Timeshift, разполагате със следните опции:

Използване на дистанционното управление

Докато е активна функцията Timeshift, можете да възпроизвеждате временно записаната част по различни начини.

Бутон	Описание
◀ ▶	По време на възпроизвеждане, натиснете и задръжте бутона REW (◀) или FF (▶), за да ускорите процеса. - При всяко натискане на бутона скоростта на търсене ще се увеличи с една стъпка (до 4 стъпки).
⏸ ▶	По време на изпълнението натиснете бутона за пауза (⏸). - Появява се екранът за пауза. - При всяко натискане на бутона за пауза (⏸) от екрана на паузата, той ще се премества от екран на екран (⏸ ▶). - Натиснете бутона за пауза (⏸) и след това използвайте бутона FF (▶) за активиране на бавно изпълнение (I▶).
< >, ОК	Когато преместите курсора с помощта на бутона за навигация (< >) по време на възпроизвеждане и след това натиснете бутона ОК , екранът директно ще се възпроизведе там, където се намира курсорът. (↶, ↷)
Телевизия на живо	За да гледате текущата програма на живо, натиснете бутона LIVE TV (TV НА ЖИВО) по време на възпроизвеждане.

ЗАПИСВАНЕ

Използвайте тази функция, когато не можете да гледате желана програма, понеже по това време не сте си вкъщи.

Начало/Стоп на запис

Можете да записвате гледания от вас канал.

Започвате да записвате

- 1 Натиснете **REC** за начало на записа.

Спиране на записа

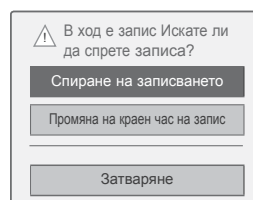

- 1 Натиснете **REC**, за да спрете записа.
- 2 Натиснете бутоните за навигация, за да преминете до **Спиране на записването** и натиснете **ОК**.

! ЗАБЕЛЕЖКА

- Можете да промените размера на изображението и като натиснете **STOP (СТОП)** (■).

Промяна на краен час на запис

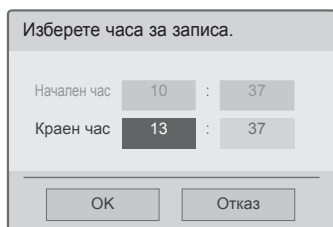
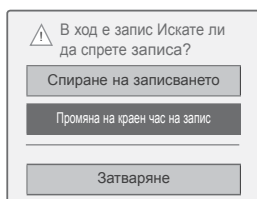

- 1 Натиснете **REC** за начало на записа.
- 2 Натиснете бутоните за навигация, за да преминете до **Промяна на краен час на запис** и изберете **ОК**.
- 3 Натиснете бутоните за навигация за да преминете до опцията за настройка на краен час на запис и изберете **ОК**.

**ЗАБЕЛЕЖКА**

- По време на запис, ако наличното пространство за съхранение се окаже недостатъчно, записването автоматично ще спре.
- Записи под 10 секунди няма да бъдат записани.
- Максималното време за запис е 5 часа.
- За да спестите дисково пространство, докато записът се излъчва, няма да бъдат записани никакви данни, ако няма сигнал.
- Функцията запис не се инициира за канали, защитени срещу копиране.
- Показаният час може малко да се различава от действителния.
- Когато няма сигнал или гледате филм, показаният час може малко да се различава от действителния.

**ПРЕДУПРЕЖДЕНИЕ**

- Излъчваните материали са защитени от авторски права, затова записването и възпроизвеждането на определена част от тях е възможно единствено с позволение на притежателя на съответните авторски права.
- Аудио и видео записите, които правите с този рекордер, са предназначени само за лична употреба. Нямаме право да ги продаваме или отдаваме под наем на други хора.

ГРАФИК

Ръчен таймер

Тази функция може лесно да се присвои към резервиран запис. Записването с таймер е настроено.

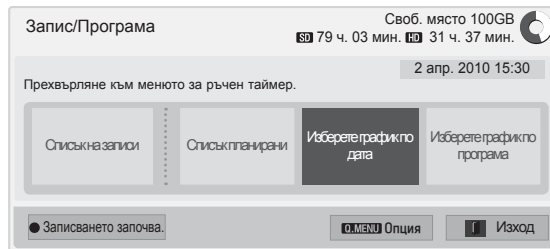

- 1 След като включите USB устройство, натиснете бутона **ОК**.
- 2 Натиснете жълтия бутон.
- 3 Натиснете бутоните за навигация за да преминете до **Изберете график по дата** и натиснете **ОК**.
- 4 Натиснете бутоните за навигация за да преминете до **Изберете дата** и натиснете **ОК**.
- 5 Натиснете бутоните за навигация за да преминете до **Изберете опция** за повторение и натиснете **ОК**.
- 6 Натиснете бутоните за навигация, за да преминете и определите типа график, часа и програмата и натиснете **ОК**.
- 7 След като приключите, натиснете **EXIT** (ИЗХОД).
Когато се върнете на предишното меню, натиснете **BACK** (НАЗАД).

Списък планирани

Тази функция се използва за показване на насрочените в графика програми. Можете да запаметите до 30 програми.

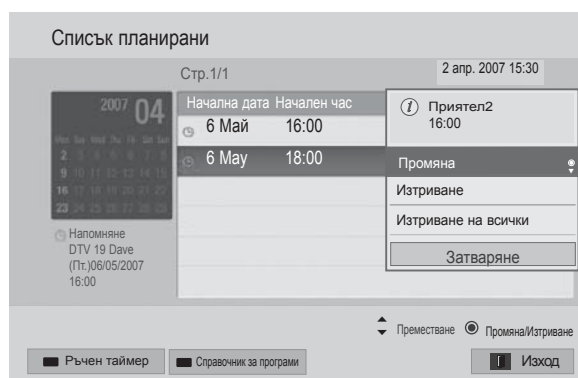
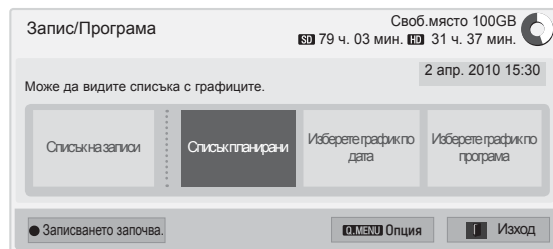

- 1 След като включите USB устройство, натиснете бутона **OK**.
- 2 Натиснете жълтия бутон.
- 3 Натиснете бутоните за навигация за да преминете до **Списък планирани** и натиснете **OK**.
- 4 Натиснете бутоните за навигация, за да изберете желаната програма и натиснете **OK**.
- 5 След като приключите, натиснете EXIT (ИЗХОД).

Когато се върнете на предишното меню, натиснете **ВАСК (НАЗАД)**.

Меню	Описание
Промяна	Редактирате съдържанието на Начална дата/Начален час/Краен час/Заглавие/Повторение . Трябва да натиснете бутона ВАСК (НАЗАД) , за да запишете редактираното съдържание. Тази функция се деактивира при наличие на резервирано напомняне.
Изтриване	Изтривате избрания елемент от списъка
Изтриване на всички	Изтривате всички елементи от списъка.
Затваряне	Затваряне на изскачащото меню.

Инициализация на график

Тази функция нулира стойностите в списък планирани.

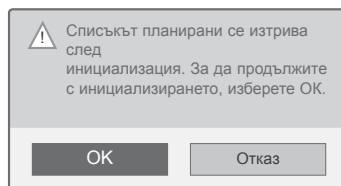
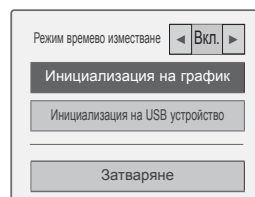

- 1 След като включите USB устройство, натиснете бутона **OK**.
- 2 Натиснете жълтия бутон, за да се изведе менюто с опции за DVR и изберете **Q.MENU**.
- 3 Натиснете бутоните за навигация, за да преминете до **Инициализация на график**, и натиснете **OK**.
- 4 Натиснете бутоните за навигация, за да преминете до **OK**, и натиснете **OK**. Стартирайте инициализацията на график.
- 5 След като приключите, натиснете EXIT (ИЗХОД). Когато се върнете на предишното меню, натиснете **ВАСК (НАЗАД)**.

Справочник за програми

Тази функция може лесно да се присвои към резервиран запис. (Разгледайте "EPG").

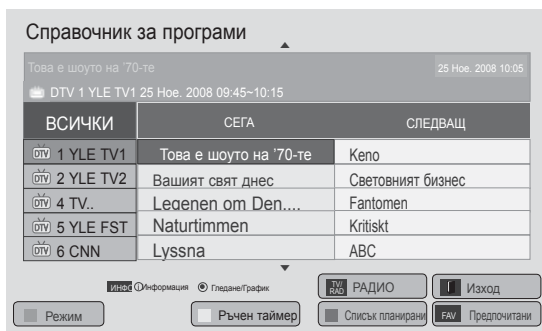
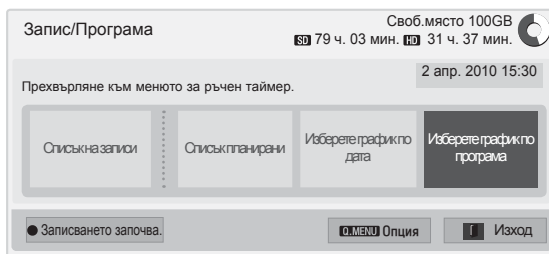

- 1 След като включите USB устройство, натиснете бутона **OK**.
- 2 Натиснете жълтия бутон.
- 3 Натиснете бутоните за навигация, за да преминете до **Изберете график по програма** и натиснете **OK**.
- 4 Натиснете бутоните за навигация, за да преминете до избор на програма и натиснете **OK**.
- 5 След като приключите, натиснете EXIT (ИЗХОД).

Когато се върнете на предишното меню, натиснете **BACK** (НАЗАД).

ЗАБЕЛЕЖКА

- Не е възможно да извършвате запис с програми, защитени срещу копиране.

Програма, защитена срещу копиране: неуспешен запис.

- Когато се записва с външен източник с лошо качество, качеството и на самия запис не може да бъде оптимално.
- Наличното време за ръчен запис е максимално 5 часа и минимално 2 минути.
- Когато излъчващата станция изпрати грешна информация за часа, насроченият запис може да не се изпълни успешно.
- Ако различни програми бъдат настроени навреме за един и същ час и записът им бъде резервиран, телевизорът ще се включи на резервираната програма за запис.
- Ако изключите захранването по време на записа, съществува риск програмата, която се записва, да не се запише. Затова се препоръчва да натиснете бутона **STOP (СТОП)** (■) и да проверите списъка с резервирани/записани, след което да изключите захранването.
- Записването не може да се резервира за период, по-малък от 10 секунди.
- Тъй като заглавието и времетраенето на програмата за Запис/Напомняне се основава на информацията, предадена от излъчващата станция, възможно е те да са различни от действителните в зависимост от ситуацията в конкретната излъчваща станция.
- Времетраенето на записа може да е различно в зависимост от разделителната способност на входния сигнал или капацитета на USB HDD устройството.
- Когато настъпи моментът резервираният запис да започне и тогава се изключи телевизорът, последният ще включи захранването на компонентите, необходими за записа, след което ще продължи с резервацията.
- Когато настъпи моментът резервираният запис да започне, но в същия момент се прави и друг запис, записът на текущо посочената програма ще спре и ще се запише, след което ще се продължи с резервирания запис.
- Ако телевизорът бъде изключен веднъж от контакта или за постоянно, резервираният запис няма да бъде осъществен.

ЗАПИСАНА ТЕЛЕВИЗИОННА ПРОГРАМА

Можете да прегледате на момента списъка със записаните програми.

Записаната програма, съхранена на USB устройство, не може да бъде възпроизведена.

Записана телевизионна програма

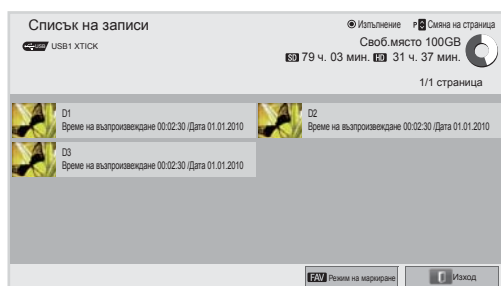

- 1 След като включите USB устройство, натиснете бутона **OK**.
- 2 Натиснете зеления бутон, за да изберете **списъка на записани**.
- 3 Натиснете бутоните за навигация, за да отидете на записан канал, след което изберете **OK**.
- 4 След като приключите, натиснете **EXIT (ИЗХОД)**.

Когато се върнете на предишното меню, натиснете **BACK (НАЗАД)**.

ЗАБЕЛЕЖКА

- Ако на диска има лоши сектори, някои или всички елементи от списъка за запис може да бъдат изтрити.
- Максималният брой записи в списъка записани е 200. Когато броят записи в списъка записани достигне 200, повече не можете да записвате.
- Когато бъде възпроизведена пълната продължителност на записа, екранът ще остане в положението, в което е спрял в продължение на 10 секунди и след това автоматично ще прекрати възпроизвеждането.
- Записът може да се възпроизведе дори докато трае запис/резервиран запис.
- Докато се възпроизвежда записа, твърдият диск може да генерира определено ниво на шум.
- Този шум няма връзка с работните характеристики и надеждността на устройството и се смята за обичайно устройството да генерира определено ниво на шум.
- Записаната на друг телевизор програма не може да се възпроизвежда в съответствие с политиката на авторските права. Ако опитате да възпроизведете програма, записана на друг телевизор, ще се вижда само черен екран.

Режим на маркиране

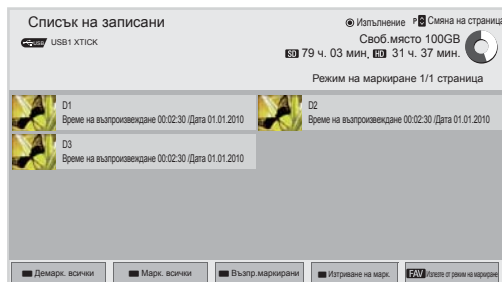

- 1 След като включите USB устройство, натиснете бутона **OK**.
- 2 Натиснете зеления бутон, за да изберете **списъка на записани**.
- 3 **Натиснете FAV (ПРЕДПОЧИТАН)** за достъп до списъка си с предпочитани канали.
- 4 Натиснете бутоните за навигация, за да изберете желан запаметен канал.
- 5 Натиснете жълтия бутон, за да възпроизведете маркирания запаметен канал.

Възпроизвеждане на записани канали

Можете да възпроизведете избран канал от списъка със записани канали.

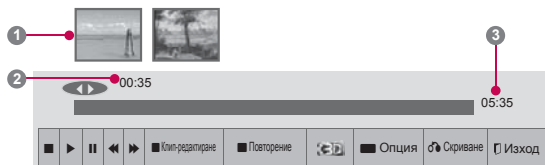

- 1 След като включите USB устройство, натиснете бутона **OK**.
- 2 Натиснете зеления бутон, за да изберете **списъка на записани**.
- 3 Натиснете бутоните за навигация, за да отидете на записан канал, и изберете **OK**.
- 4 Натиснете зеления бутон, за да изберете **Опция** и изберете **OK**.
- 5 След като приключите, натиснете **EXIT (ИЗХОД)**.

Когато се върнете на предишното меню, натиснете **BACK (НАЗАД)**.













Бутон	Описание
Червен бутон	Демарк. всички: променят маркираните запаметени канали на немаркирани запаметени канали.
Зелен бутон	Марк. всички: маркира всички записани канали от списъка.
Жълт бутон	Възпр. маркирани - възпроизвеждате на първия избран файл. След като записаната програма завърши, автоматично се пуска следващата.
Син бутон	Изтриване на марк.: изтриват маркираните записани канали.
FAV	Изход от режим на маркиране

Меню	Описание
Пусни от мястото, което преди това е било пускано.	Възпроизвеждането продължава от мястото, на което преди това е спряно.
Пусни от началото	Възпроизвеждане на избрани записани канали.
Преименуване	Преименувайте канала.
Delete	Изтриват канала.

Лентата относно напредъка?















Тази функция показва преглед на коя записана програма е възможен, както и текущата екранна позиция и момента, до който е достигнало излъчването на живо.

- 1 Визуализация
- 2 Текуща позиция и момента, до който е достигнало възпроизвеждането
- 3 Общо изминало време от записаната програма

-  Възпроизвеждане
-  Бързо напред
-  Превъртане
-  Пауза
-  Direct view +
-  Direct view -
-  С един екран
-  Бавно възпроизвеждане
-  (син) Старт на интервал на повторение
-  (жълт) Старт на интервал за клип-редактиране
-  (син) Край на интервала за повторение
-  (жълт) Край на интервал за клип-редактиране
-  Интервал на повторение

Използване на дистанционното управление

Може да регулирате различните методи по време на изпълнение на записана програма.

Бутон	Описание
	По време на възпроизвеждане, натиснете и задръжте бутона REW () или FF (), за да ускорите. - При всяко натискане на бутона скоростта на търсене ще се увеличи с една стъпка (до 4 стъпки).
Зелен бутон	Опция: натиснете зеления бутон, за да направите видео и аудио настройки за записаните файлове.
Жълт бутон	Клип-редактиране: Натиснете жълтия бутон в началния момент, в който искате да настроите интервал за клип-редактиране, и го натиснете отново в крайния момент. За да запишете резултата, изберете Да. - Началото на клип-редактирането се показва като  , а краят на клип-редактирането като  в лентата за напредъка на записа най-долу на екрана. Началото и краят на клип-редактирането могат да се настроят както в посока напред, така и назад. - Не може да се запише интервал, по-кратък от 10 секунди.
Син бутон	Повторение: Натиснете синия бутон в началния момент, в който искате да настроите интервал на повторение, и след това го натиснете отново там, където искате той да спре. За да отмените възпроизвеждането за интервала на повторение, натиснете синия бутон още веднъж. - Началото на интервала на повторение се показва като  , а краят на интервала на повторение като  в лентата за напредъка на записа най-долу на екрана. Началото и краят на интервала на повторение могат да се настроят както в посока напред, така и назад. - Не може да се запише интервал на повторение, по-кратък от 10 секунди. - След като интервалът на повторение бъде отменен, нормалното възпроизвеждане се възстановява от крайната точка, в която интервалът е бил прекъснат.
	По време на изпълнението натиснете бутона за пауза(). - Появява се екранът за пауза. - При всяко натискане на бутона за пауза() от екрана за пауза, изпълнението се придвижва екран по екран (). - Натиснете бутона за пауза() и след това с помощта на бутона FF () изпълнете бавно движение (). - Ако не натиснете нито един бутон в продължение на 10 минути след паузата, изпълнението ще се върне към нормалния си режим.
< >, OK	Когато преместите курсора с помощта на бутоните за навигация (< >) по време на изпълнение, и след това натиснете бутона OK, екранът директно ще започне възпроизвеждане от екрана, на който се намира курсорът. ()
3D	Използвайте го за преглед на 3D видео. (само за 3D модели)

EPG (Електронен указател на програмите) Функция (в цифров режим)

Този телевизор разполага с Електронен указател на програмите (EPG), който ще ви помогне с навигацията сред всички възможни опции за гледане.

EPG предоставя информация като списъци с програми, начален и краен час на всички предлагани услуги. Освен това често пъти в EPG се предлага информация за дадена програма (наличието и обемът на информацията за такива програми са различни в зависимост от конкретния оператор). Тази функция може да се използва само когато информацията в EPG се излъчва от операторите, разпространяващи услугата. Трябва да настроите часовника от меню **Time (Време)** и едва след това ще можете да използвате функцията EPG.

Функцията EPG показва подробности за програмата за 8 дни.

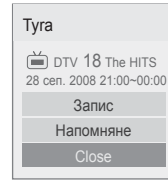

OK	Запис: появява се изскачаш прозорец за запис/напомняне на настройка. Напомняне: резервиран.
^ v	Избирате режим за настройка на таймера за запис/напомняне.

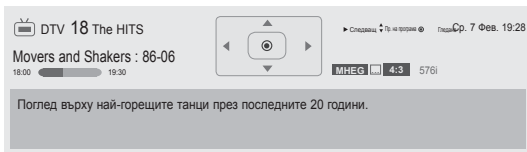

- Натиснете **INFO** (ИНФОРМАЦИЯ), за да разгледате информацията за текущо избраната програма.

	Показана с TV или DTV програма.
	Показана с радио програма.
	Показана с MPEG програма.
	Показана с HE-AAC програма.
	Съотношение на излъчваната програма.
	Съотношение на излъчваната програма.
	Показана с програма с телетекст.
	Показана с програма със субтитри.
	Показана с кодирана програма.
	Показана с програма Dolby Digital.
	Показана с програма Dolby Digital PLUS.
576i/p, 720p, 1080i/p	Съотношение на излъчваната програма.
	Иконата на излъчваната програма може да не се показва в Изход монитор в зависимост от информацията за тази програма.
	Показана с MHP програма.
>	Показва се информацията за следващата програма.
^ v	Показва се информацията за друга програма.

Включване/изключване на EPG

- 1 Натиснете **GUIDE** (РЪКОВОДСТВО), за да включите или изключите EPG.

Изберете програма

- 1 Натиснете **бутоните за навигация или P** ^ v, за да изберете желаната програма.

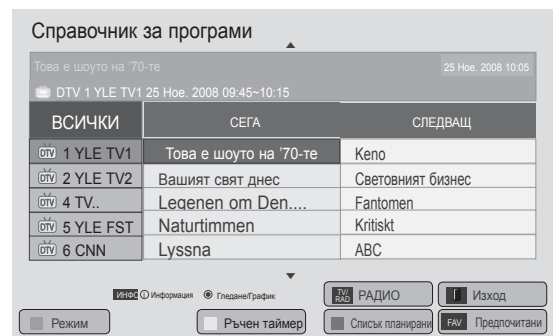

Режим СЕГА/СЛЕДВАЩ

Можете едновременно да гледате програма, която се излъчва в момента, и друга, която следва по график.

Бутон	Описание
Червен бутон	Смяна на режим EPG.
Жълт бутон	Влезте в режим "График". (Вижте страница84)
Син бутон	Влезте в режим "Списък планирани". (Вижте страница85)
OK	Когато изберете опцията "СЕГА", се премествате на избраната програма и EPG изчезва. Когато изберете "СЛЕДВАЩ", се появява изскачащ прозорец, потвърждаващ резервирането.
< >	Изберете "СЕГА" или следващата програма.
^ v	Изберете програмата, която да се излъчва.
P ^ v	Нагоре/надолу в страница.
GUIDE (РЪКОВОДСТВО)	Изключване на EPG.
BACK (НАЗАД)	
EXIT (ИЗХОД)	
TV/RAD	Изберете DTV или РАДИО програма.
INFO (ИНФО)	Включване или изключване на подробна информация.
FAV	Смяна на режим предпочитани.

Режим 8-дневно насочване

Бутон	Описание
Червен бутон	Смяна на режим EPG.
Зелен бутон	Режим за настройване на крайна дата.
Жълт бутон	Влезте в режим "График". (Вижте страница84)
Син бутон	Влезте в режим "Списък планирани". (Вижте страница85)
OK	Когато е избрана програмата, която се излъчва в момента, се премествате на избраната програма и EPG се затваря. Когато е избрана програмата, която предстои да бъде излъчена, се появява изскачащ прозорец с данните за резервацията й.
< >	Изберете програма.
^ v	Изберете програмата, която да се излъчва.
P ^ v	Нагоре/надолу в страница.
GUIDE (РЪКОВОДСТВО)	Изключване на EPG.
BACK (НАЗАД)	
EXIT (ИЗХОД)	
TV/RAD	Изберете DTV или РАДИО програма.
INFO (ИНФО)	Включване или изключване на подробна информация.
FAV	Смяна на режим предпочитани.

Режим за смяна на датата

Бутон	Описание
Зелен бутон	Изключване на режима за настройка на датата.
v	
BACK (НАЗАД)	Променете датата на избраната от вас.
OK	
< >	Изберете дата.
GUIDE (РЪКОВОДСТВО)	Изключване на EPG.
EXIT (ИЗХОД)	

Поле за разширено описание

Бутон	Описание
INFO (ИНФО)	Включване или изключване на подробна информация.
^ v	Нагоре/надолу в текста.
< >	Избирате режим за настройка на таймера за запис/напомняне.
GUIDE (РЪКОВОДСТВО)	Изключване на EPG.
EXIT (ИЗХОД)	

3D ИЗОБРАЖЕНИЯ

(само при 3D модели)

3D технология

Този телевизор може да изведе 3D съдържание чрез 3D излъчване или когато телевизорът е свързан със съвместимо устройство, например Blu-ray 3D плейър. Зрителят трябва да носи съвместими 3D очила, за да може да види изображенията в 3D формат.



ПРЕДУПРЕЖДЕНИЕ

- Препоръчваме ви при гледане на 3D съдържание да поддържате разстояние от поне два пъти дължината на диагонала на екрана.
- За да гледате телевизия в 3D формат, е необходимо да си поставите 3D очилата. За най-добри резултати трябва да носите 3D очила с марка LG. 3D изображенията може да не се извеждат правилно, когато използвате 3D очила от друга марка. За инструкции как да използвате 3D очилата, моля, разгледайте ръководството за 3D очилата.
- Когато преглеждате 2D изображения, препоръчително е да изключвате 3D очилата. Ако преглеждате 2D изображения с поставени 3D очила, може да виждате изображенията замъглени.
- Ако гледате 3D изображенията прекалено отблизо продължително време, може да увредите зрението си.
- Продължителното гледане на телевизия или пускането на видео игри с 3D изображения и използване на 3D очила може да причини сънливост, главоболие, цялостна физическа умора или умора на очите. Ако усетите главоболие, умора или сънливост, спрете да гледате телевизия и си починете.
- Бременните жени, възрастните, хората със сърдечни проблеми или честа сънливост трябва да се въздържат от гледане на 3D телевизия.
- Някои 3D изображения може да причинят скриване или замъгляване на показанията на екрана образ. Затова най-добре е да не гледате 3D телевизия в близост до чупливи предмети или такива, които лесно могат да паднат.
- Моля, не оставяйте деца под 5-годишна възраст да гледат 3D телевизия. Това може да повлияе на зрението им.
- Предупреждение за фотосенситивностен пристъп:

При излагане на определени фактори, включително светещи лампи или изображение от телевизор или видео игра, някои зрители може да претърпят сърдечен удар или епилептичен шок. Ако вие или някой от вашето семейство е болен от епилепсия или е претърпял сърдечен удар, моля, преди гледане на 3D телевизия се консултирайте със своя лекар.

Възможно е при неопределени обстоятелства да възникнат и следните симптоми, без непременно да са се проявявали преди това. Ако усетите някой от следните симптоми, незабавно спрете да гледате 3D изображенията и се консултирайте с лекар: сънливост или леко главоболие, визуални промени или изменено зрение, например трептене на око или мускул, несъзнателни движения, конвулсии, загуба на съзнание, объркване или дезориентация, загуба на усещане за посока, крампи или гадене. Родителите трябва да следят децата си, включително тийнейджърите, за наличие на подобни симптоми, тъй като те също могат да са чувствителни на тези ефекти при гледане на 3D телевизия.

- Може да понижите риска от фотосенситивностен пристъп по следните начини.
 - » Редовно си почивайте от гледане на 3D телевизия.
 - » За хората, чието зрение е с различно качество за всяко от двете очи, гледането на телевизия трябва да се осъществи след предприемане на мерки за корекция на зрението.
 - » Гледайте телевизия така, че очите ви да са на същото ниво като това на 3D екрана и се въздържайте седене в близост до екрана на телевизора.
 - » Не гледайте телевизия, ако ви се спи, изморени сте или болни, и избягвайте да гледате 3D видео продължително време.
 - » Не носете 3D очилата с никаква друга цел, освен гледане на 3D изображения по 3D телевизия.
 - » Някои зрители може да се почувстват дезориентирани след гледане на 3D телевизия. Затова, след като гледате 3D телевизия, останете на мястото си за момент, за да възвърнете съзнателността си и едва след това се движете.

ЗАБЕЛЕЖКА

(само за 42/47/55LW75**, 42/47/55LW77**, 47/55LW95** 72LZ97**)

- След включване на телевизора е възможно телевизорът да се нуждае от няколко секунди за настройване.
- Ако съществува препятствие между телевизора и 3D очилата, 3D изображението няма да може да се вижда нормално.
- Не гледайте телевизора в близост до друго електронно и инфрачервено оборудване.
- Когато гледате цифрова телевизия в 3D режим на изобразяване, изходящите сигнали на екрана не могат да бъдат изведени чрез SCART кабела.
- Ако настроите 3D режима на опция "Вкл.", докато се извършва планиран запис по цифровата телевизия, изходящите сигнали на екрана не могат да бъдат изведени чрез SCART кабел, а самият запис не може да бъде осъществен.
- 3D изображенията може да не се виждат добре, ако гледате от легнало положение.
- Ако отклоните погледа си от екрана на телевизора и след това го върнете обратно на 3D програмата, може да се нуждаете от няколко секунди, за да видите отново 3D изображението.
- Телевизорът може леко да започне да трепти, ако 3D изображенията се показват при флуоресцентно осветление. В такива случаи се препоръчва да загасите осветлението.

БЕЛЕЖКА

(само за 32/37/42/47/55LW55**, 32/37/42/47/55LW57**, 32/42/47/55LW65**, 47/55LW98**)

- Когато гледате цифрова телевизия в 3D режим на изобразяване, изходящите сигнали на екрана не могат да бъдат изведени чрез SCART кабела.
- Ако настроите 3D режима на опция "Вкл.", докато се извършва планиран запис по цифровата телевизия, изходящите сигнали на екрана не могат да бъдат изведени чрез SCART кабел, а самият запис не може да бъде осъществен.

Предпазливост при използване на 3D очила**ВНИМАНИЕ**

- Не използвайте 3D очилата като заместител на стандартни очила, слънчеви очила или предпазна маска.
- Не съхранявайте 3D очилата на горещи или студени места.
- Не изпускайте предмети върху 3D очилата. Не изпускайте и не огъвайте очилата.
- Тъй като лещите на 3D очилата лесно се надраскват, непременно ги почиствайте само с мека кърпа. Преди да използвате кърпа, изтръскайте наличния прах, тъй като очилата лесно се надраскват.
- Възможно е да възникне комуникационен проблем, ако очилата са в близост до електронни устройства, които използват същата честота (2,4 GHz), например микровълнова фурна или безжично LAN устройство.

Обхват на гледане на 3D изображения





(само за 42/47/55LW75**, 42/47/55LW77**, 47/55LW95** 72LZ97**)

Размерът на телевизора, ъгълът на гледане и други обстоятелства може да променят разстоянието и ъгъла на гледане.

Разстояние на гледане	Максимално разстояние на гледане
2 м - 7 м	10 м

Преглед на 3D изображения

- 1 Пуснете видео записа, направен в 3D.
- 2 Натиснете **3D** , за да гледате 3D изображението.
- 3 Носете 3D очилата.
- 4 Натиснете бутоните за навигация, за да преминете до **ОК** и изберете **ОК**.
- 5 Натиснете бутоните за навигация, за да преминете до съответната форма и изберете **ОК**.

Режим	Описание
2D » 3D	Променен от 2D изображението на 3D изображения. Преобразуваните видеоклипове във формат 2D-към-3D може да изглеждат по-слабо реалистични в сравнение с онези, които са поначало създадени като 3D видеоклипове. 
Един до друг	
Горе и долу	
Шахматно	
Последователност от кадри	

- 6 Натиснете бутона **3D** , за да **изключите 2D** или **3D** режима.

Опция	Описание
3D -> 2D	Показват се изображения в 2D формат без никакви 3D ефекти.
3D изключен	Показват се изображения в оригиналния им формат.
2D -> 3D	Показват се изображения в 3D.
Отказ	Затваряне на изскачащото меню.

Настройка на 3D изображения

- 1 Натиснете **3D ОПЦИЯ**, докато гледате 3D изображения. Ще се появи изскачащ прозорец.
- 2 Натиснете бутоните за навигация, за да преминете до една от следните опции и изберете **ОК**.

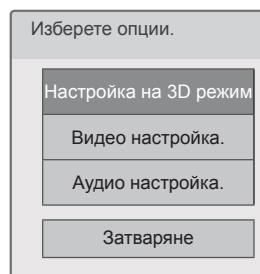

Настройка на 3D режим

Опция (в зависимост от модела)	Описание
3D корекция на картината	Изберете ляво/дясно или дясно/ляво . За по-добра видимост изберете екрана с 3D видео.
3D дълбочина	Настройва се стереоскопичен ефект на 3D изображението, преобразувано в 2D формат.
3D точка за гледане	Премества 3D изображението напред и назад с цел настройване на 3D изгледа в перспектива.
3D оптимизация	Оптимизира екрана на 3D изображението при гледане в съответните условия.

Видео настройка.

Можете да променят настройките за видео. (Разгледайте "Настройки на КАРТИНА").

Аудио настройка.

Можете да променят настройките за аудио. (Разгледайте "АУДИО настройки").



ВНИМАНИЕ

- Възможно е някои менюта да не са активни, докато гледате 3D изображения.
- Режимът на 3D изобразяване се деактивира автоматично при превключване на DTV каналите или входния източник.
- Екранът може да не се изведе правилно, ако гледате 2D изображения в 3D режим на изобразяване.
- 3D ефектът може да се наблюдава, когато изберете такъв 3D режим, който е подходящ за входния 3D сигнал, изпращан към телевизора.
- За *тро файлове (файлове от 3D фотоапарат), 3D режимът на изобразяване се активира автоматично.











ЗАБЕЛЕЖКА

- Ако изберете 3D режим, индикаторът за мощност автоматично ще се изключи.
- Можете да изберете само **“Изкл. или Кино”**, натискайки бутона **AV MODE** (AV режим) от дистанционното управление.
- Режимът на енергоспестяване се деактивира при пускане в 3D.
- Не можете да влезете в началното меню, докато гледате 3D файлове.

ПЕРСОНАЛИЗИРАНЕ НА НАСТРОЙКИТЕ НА ТЕЛЕВИЗОРА

Меню SETUP (НАСТРОЙКА)

- 1 Натиснете Home (Начало), за да влезете в началното меню.
- 2 Натиснете бутоните за навигация, за да преминете до **SETUP** (НАСТРОЙКА) и изберете **OK**.
- 3 Натиснете бутоните за навигация, за да преминете до едно от следните менюта и натиснете **OK**.
- 4 Натиснете бутоните за навигация, за да преминете до желаната от вас настройка или опция и натиснете **OK**.
- 5 След като приключите, натиснете **EXIT** (ИЗХОД).

Меню		Описание
	SETUP (НАСТРОЙКА)	Настройва и редактирате програми.
	PICTURE (КАРТИНА)	Регулира размера на изображението, качеството или ефектите.
	AUDIO (АУДИО)	Регулира качеството на звука, ефект или силата на звука.
	TIME (ВРЕМЕ)	Указва час, дата или функцията таймер.
	LOCK (ЗАКЛЮЧВАНЕ)	Заклучва или отключва канали и програми.
	OPTION (ОПЦИЯ)	Персонализира общите настройки.
	NETWORK (МРЕЖА)	Указва настройка на мрежата.
	SUPPORT (ПОДДРЪЖКА)	Проверява информацията за клиент.

Персонализиране на настройки

Опции за SETUP (НАСТРОЙКА)

- 1 Натиснете **Home (Начало)**, за да влезете в началното меню.
- 2 Натиснете бутоните за навигация, за да преминете до **SETUP (НАСТРОЙКА)** и натиснете **OK**.
- 3 Натиснете бутоните за навигация, за да преминете до **SETUP (НАСТРОЙКА)** и натиснете **OK**.
- 4 Натиснете бутоните за навигация, за да преминете до желаната от вас настройка или опция и натиснете **OK**.
- За да се върнете на предишното ниво, натиснете **BACK (НАЗАД)**.
- 5 След като приключите, натиснете **EXIT(ИЗХОД)**.

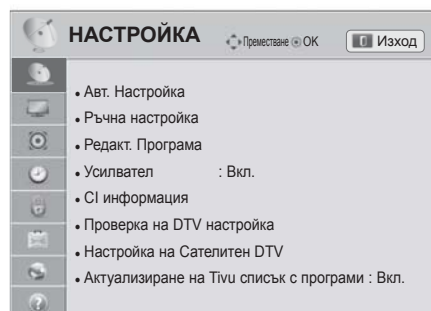

Наличните програмни настройки са описани, както следва:

Настройка	Описание
Автоматична на-стройка	Настройвате и записвате всички налични програми чрез антени, кабелни или сателитни входи (Вижте страница31).
Ръчна настройка	Настройвате и записвате програмите, които искате да управлявате ръчно (Вижте страница36).
Редакт. програма	Редактирате програми (Вижте страница39).
Усилвател	Указва оптималната чувствителност в зависимост от приемането на сигнала. (Вижте страница40).
СИ информация	Тази функция ви позволява да гледате някои кодирани услуги (платени услуги).(Вижте страница40).
Проверка на DTV настройка (само в режим Ка-бел, Кабел и сателит (- само за сателитни модели))	Указва различни опции за гледане на кабелна DTV. (Вижте страница34).
Настройка на Сате-литен DTV (Само в режим Сателит, Антена и сателит, Кабел и сателит - само за сателитни модели)	Указва различни опции за гледане на сателитна DTV. (Вижте страница34).
Актуализиране на Tivi списък с програми (само в режим Сателит, Антена и сателит, Кабел и сателит - само за сателитни модели, само в Италия)	Тази опция актуализира променения списък с програми въз основа на условията на излъчване в конкретната страна и съответния сателит. (Вижте страница35).

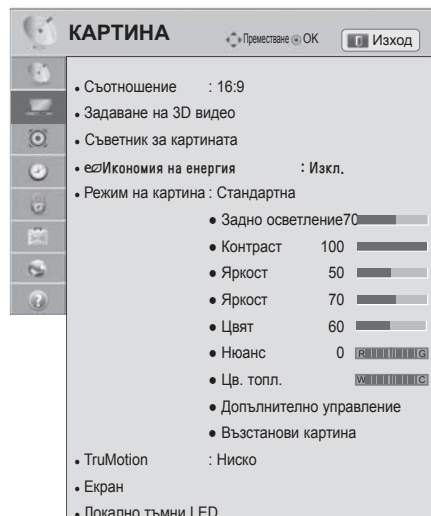

Настройки на КАРТИНАТА

- 1 Натиснете **Home** (Начало), за да влезете в началното меню.
- 2 Натиснете бутоните за навигация, за да превъртите до **SETUP (НАСТРОЙКА)** и натиснете **OK**.
- 3 Натиснете бутоните за навигация, за да преминете до **PICTURE (НАСТРОЙКА)** и натиснете **OK**.
- 4 Натиснете бутоните за навигация, за да преминете до желаната от вас настройка или опция и натиснете **OK**.
- За да се върнете на предишното ниво, натиснете **BACK (НАЗАД)**.
- 5 След като приключите, натиснете , натиснете **EXIT (ИЗХОД)**.



Наличните настройки на картината са описани, както следва:

Настройка	Описание								
Съотношение	Променете размера на изображенията така, че да ги виждате в оптимален размер (Вижте страница41).								
Задаване на 3D видео. (само при 3D модели)	Задаване на 3D опция за изображения. (Вижте страница92)								
Съветник за картината	<p>Настройва качеството на изображението и калибрирате екрана. Персонализираните опции ще се запишат като Експерт1 в Режим на картина.</p> <p>! БЕЛЕЖКА</p> <ul style="list-style-type: none"> • Ако използвате съветника за картината, функцията за икономия на енергия ще се изключи автоматично. • За да нулирате промените, направени чрез съветника за картината, активирайте Възстанови картина, когато режимът на картината е настроен на Експерт1. • В режим RGB-PC/HDMI-PC/DVI-PC променените опции за Цвят, нюанс и Н/В острота не се прилагат. 								
Икономия на енергия	<p>Понижава консумираната енергия, като регулира яркостта на екрана.</p> <p>! БЕЛЕЖКА</p> <ul style="list-style-type: none"> • Когато настройвате опцията за икономия на енергия в MNEG/MNP режим, се прилага настройката за икономия на енергия след завършване на MNEG/MNP. • Ако изберете 'Изключване на екрана', докато слушате определена радиостанция, консумацията на енергия ще се понижи. • Когато изберете Автоматично или Максимална, Задното осветление няма да е активно. <p>Опция</p> <table border="1"> <tr> <td>Автоматично</td> <td>Задното осветление се регулира автоматично съобразно условията на средата, когато изберете опцията Автоматично с помощта на функцията Интелигентен сензор.</td> </tr> <tr> <td>Изкл.</td> <td>Избирате, ако тази функция не е необходима.</td> </tr> <tr> <td>Минимум/Средно/Максимум</td> <td>Избирате нивото на яркост.</td> </tr> <tr> <td>Изкл. екран</td> <td>Екранът се изключва след 3 секунди. Натискането на произволен бутон от дистанционното управление ще активира отново екрана.</td> </tr> </table>	Автоматично	Задното осветление се регулира автоматично съобразно условията на средата, когато изберете опцията Автоматично с помощта на функцията Интелигентен сензор .	Изкл.	Избирате, ако тази функция не е необходима.	Минимум/Средно/Максимум	Избирате нивото на яркост.	Изкл. екран	Екранът се изключва след 3 секунди. Натискането на произволен бутон от дистанционното управление ще активира отново екрана.
Автоматично	Задното осветление се регулира автоматично съобразно условията на средата, когато изберете опцията Автоматично с помощта на функцията Интелигентен сензор .								
Изкл.	Избирате, ако тази функция не е необходима.								
Минимум/Средно/Максимум	Избирате нивото на яркост.								
Изкл. екран	Екранът се изключва след 3 секунди. Натискането на произволен бутон от дистанционното управление ще активира отново екрана.								

Настройка	Описание												
<p>Режим на картината</p>	<p>Избирате едно от предварително указаните изображения или персонализираните опции във всеки режим за най-добро качество на телевизионния екран. Можете да персонализираните и разширени опции за всеки режим.</p> <p>Наличните предварително указани режими за картината са различни в зависимост от модела на телевизора.</p> <div style="border: 1px solid gray; padding: 10px; margin-top: 10px;"> <p> ЗАБЕЛЕЖКА</p> <ul style="list-style-type: none"> • Ако изберете Интелигентен сензор, функцията за икономия на енергия ще се превключи автоматично на опция Автоматично. • Ако изберете Кино, функцията съотношение ще превключи автоматично на Just scan. </div> <p>Режим (в зависимост от модела)</p> <table border="1" style="width: 100%; border-collapse: collapse;"> <tr> <td style="width: 20%;">Интелигентен сензор</td> <td>Настройва телевизора така, че да регулира настройките на изображението като контраст, яркост, острота, цвят или нюанс, автоматично спрямо условията на средата.</td> </tr> <tr> <td>Ярък</td> <td>Настройват видео изображението спрямо условията, увеличавайки контраста, яркостта, цвета и остротата.</td> </tr> <tr> <td>Стандартна</td> <td>Настройват изображението за нормални условия на използване.</td> </tr> <tr> <td>Кино</td> <td>Оптимизирате видео изображенията за кинематографски вид, за да се наслаждавате на филмите така, както когато сте в киното.</td> </tr> <tr> <td>Игра</td> <td>Оптимизира видео изображението за бърз гейминг екран за компютри или игри.</td> </tr> <tr> <td>Експерт</td> <td>Настройват детайлни настройки на видео изображението за видео експерти и обикновени зрители.</td> </tr> </table> <div style="border: 1px solid gray; padding: 10px; margin-top: 10px;"> <p> ЗАБЕЛЕЖКА</p> <ul style="list-style-type: none"> • ISFccc (ISFccc: сертифициран от Научната фондация за обработка на изображения контрол на калибриране) : този телевизор съдържа възможности за детайлно калибриране, необходимо за провеждане на професионално сертифициране от Научната фондация за обработка на изображения. Получените в резултат ISF "дневни" и "нощни" режими ще бъдат достъпни от потребителя, за да може да се възползва от най-доброто, което LG HD телевизорът му може да предложи. Можете да правите изтънчени и детайлни калибрания с режима ISFccc. Детайлното калибриране се прави само от лицензиран техник. Моля, обърнете се към местния дилър, за да попитате за достъп до ISF сертифициран техник. </div>	Интелигентен сензор	Настройва телевизора така, че да регулира настройките на изображението като контраст, яркост, острота, цвят или нюанс, автоматично спрямо условията на средата.	Ярък	Настройват видео изображението спрямо условията, увеличавайки контраста, яркостта, цвета и остротата.	Стандартна	Настройват изображението за нормални условия на използване.	Кино	Оптимизирате видео изображенията за кинематографски вид, за да се наслаждавате на филмите така, както когато сте в киното.	Игра	Оптимизира видео изображението за бърз гейминг екран за компютри или игри.	Експерт	Настройват детайлни настройки на видео изображението за видео експерти и обикновени зрители.
Интелигентен сензор	Настройва телевизора така, че да регулира настройките на изображението като контраст, яркост, острота, цвят или нюанс, автоматично спрямо условията на средата.												
Ярък	Настройват видео изображението спрямо условията, увеличавайки контраста, яркостта, цвета и остротата.												
Стандартна	Настройват изображението за нормални условия на използване.												
Кино	Оптимизирате видео изображенията за кинематографски вид, за да се наслаждавате на филмите така, както когато сте в киното.												
Игра	Оптимизира видео изображението за бърз гейминг екран за компютри или игри.												
Експерт	Настройват детайлни настройки на видео изображението за видео експерти и обикновени зрители.												
<p>TruMotion</p>	<p>Напредничава видео технология, която осигурява по-ясни и плавни изображения, дори при динамични сцени, като създава по-устойчива структура и по-отчетлива картина. TruMotion работи с всички входове с изключение на компютърен режим.</p> <div style="border: 1px solid gray; padding: 10px; margin-top: 10px;"> <p> ЗАБЕЛЕЖКА</p> <ul style="list-style-type: none"> • Ако активирате TruMotion, на екрана може да се появи шум. В такъв случай задайте опция "TruMotion" на "Изкл." • Ако изберете Режим на картина-Игра, настройте TruMotion на опция Изкл. </div> <p>Режим</p> <table border="1" style="width: 100%; border-collapse: collapse;"> <tr> <td style="width: 20%;">Високо</td> <td>Осигурява по-плавно движение на картината.</td> </tr> <tr> <td>Ниско</td> <td>Осигурява плавно движение на картината. Използвайте тази настройка за обичайна употреба.</td> </tr> <tr> <td>Изкл.</td> <td>Изключва действието на TruMotion.</td> </tr> <tr> <td>Потребител</td> <td>De-Judder: регулира шума в изображението. De-Blur: регулира последващото изображение на екрана.</td> </tr> </table>	Високо	Осигурява по-плавно движение на картината.	Ниско	Осигурява плавно движение на картината. Използвайте тази настройка за обичайна употреба.	Изкл.	Изключва действието на TruMotion.	Потребител	De-Judder : регулира шума в изображението. De-Blur : регулира последващото изображение на екрана.				
Високо	Осигурява по-плавно движение на картината.												
Ниско	Осигурява плавно движение на картината. Използвайте тази настройка за обичайна употреба.												
Изкл.	Изключва действието на TruMotion.												
Потребител	De-Judder : регулира шума в изображението. De-Blur : регулира последващото изображение на екрана.												

Настройка	Описание	
ЕКРАН	Персонализира опциите на дисплея на компютъра.	
	Опция	
	Разделителна способност	Избирате подходящата резолюция за вашите компютърни потребители.
	Автоматично конфигуриране	Указвате телевизорът да оптимизира автоматично опциите за дисплея на телевизора.
	Позиция	Позиционирате изображението на подходящата позиция.
	Размер	Настройвате размера на изображението.
	Фаза	Елиминирате хоризонталните линии.
	Нулиране	Възстановявате опциите за настройките по подразбиране.
Локално тъмни LED (в зависимост от модела)	След анализиране на сигнала на входящия видео запис по области на екрана, задното осветление се регулира така, че да се подобрят пропорциите.	
	Режим	
	Изкл.	Изключва действието на Локално тъмни LED.
	Ниско	Прави картината по-светла и увеличава дълбочината на нивата на черното с помощта на тези опции за меко локално затъмняване.
	Средно	Задълбочава нивата на черното чрез силно локално затъмняване.
	Високо	Изчиства картината и увеличава дълбочината на нивата на черното с помощта на тези опции за силно локално затъмняване.

Основни опции за изображенията

Настройка	Описание
Задно осветление	<p>Настройвате яркостта на екрана чрез управление на задното LCD осветяване. Ако понижите нивото на яркостта, екранът ще стане по-тъмен, а консумацията на енергия ще се намали без никаква загуба на сигнала.</p> <div style="border: 1px solid black; padding: 5px; margin-top: 10px;"> <p>ЗАБЕЛЕЖКА</p> <ul style="list-style-type: none"> Ако използвате опциите "Икономия на енергия - Изкл., Минимално,, Средно", функцията "Задно осветяване" ще бъде активна. </div>
Контраст	Увеличавате или намалявате силата на видео сигнала. Можете да използвате Контраст , когато светлата част на снимката е наситена.
Яркост	Регулира основното ниво на сигнала на картината.
Острота	Настройвате нивото на отчетливост по краищата между светлите и тъмните части на картината. Колкото по-ниско е нивото, толкова по-меко е изображението.
Цвят	Настройвате интензитета на всички цветове.
Нюанс	Настройвате баланса между нивото на червения и зеления цвят.
Цв. топл.	Задайте на топли тонове за подчертаване на топлите цветове като червено или на студени тонове, за да подчертаете хладните цветове като синьо.
Допълнително или експертно управление	Персонализирайте допълнителните опции.
Възстанови картина	Възстановявате опциите на всеки режим до фабричните им стойности по подразбиране.

ЗАБЕЛЕЖКА

- Не можете да използвате тази функция в **"Интелигентен сензор"**.
- В режим RGB-PC/HDMI-PC не можете да регулирате цвят, контраст и нюанс.
- Когато работите с **Експерт 1/2**, можете да изберете **Задно осветление**, **Контраст**, **Яркост**, **Хоризонтална острота**, **Вертикална острота**, **Цвят** или **Нюанс**.

Разширени опции на изображението (в зависимост от модела)

Настройка	Описание
Динамичен контраст	Оптимизира контраста, за да поддържа най-доброто му ниво според яркостта на екрана. Картината се подобрява, като светлите части стават по-светли, а тъмните – по-тъмни.
Динамичен цвят	Регулира цветовете на екрана, така че да изглеждат по-живи, богати и ясни. Тази настройка подобрява нюанса, наситеността и осветеността, така че червеният, синият, зеленият и белият цвят изглеждат по-живи.
Чисто бяло	Прави областта на бялото на екрана по-ясна и отчетлива.
Цвят на кожа	Тази опция открива цвета на видео окраската и я настройва така, че да изпъкне естествения цвят на кожата.
Намаляване шум	Намалява шума на екрана, без да намалява качеството на видеото.
Супер резолюция	Осигурява кристално чиста картина чрез подобряване на детайлите там, където образът е замъглен или неясен.
Намаляване на шумовете на MPEG	Отстранява шума, причинен от компресиране на видеото.
Гама	<p>Можете да настроите яркостта на тъмните области и областите със средни нива на сивото на картината.</p> <ul style="list-style-type: none"> » Ниско: правите по-светли тъмните области и областите със средни нива на сивото на картината. » Средно: подчертавате първоначалните нива на картината. » Високо: прави по-тъмни тъмните области и областите със средни нива на сивото на картината.

Настройка	Описание
Ниво на черното	<p>Настройва нивото на черното на екрана на подходящото ниво. Тази функция е активна в следните режими: TV(NTSC-M/J, PAL-M, PAL-N), AV (NTSC-M/J, PAL-M, PAL-N), HDMI или Компонент.</p> <ul style="list-style-type: none"> » Автоматично: Настройва нивото на черното на екрана автоматично на стойности "Високо" или "Ниско" в съответствие с нивото на входящия сигнал. » Ниско: отражението на екрана става по-тъмно. » Високо: отражението на екрана става по-ярко.
Грижа за очите	<p>Когато екранът е прекалено ярък, регулира контраста на екрана автоматично. Загъмнява прекомерно ярките сцени.</p> <p>Тази функция е активна в "Режим на картина-стандартна, игра".</p>
Реално кино	<p>Правите така, че видеоклипове, заснети в режим филми, да изглеждат по-естествено, елиминирайки ефекта на трептене.</p> <p>Използва тази функция, когато гледате филми, предназначени за кинопроекции.</p> <p>Тази функция може да е активна и когато TruMotion е изключен.</p>
Цветови диапазон	<p>Допълнително управление</p> <p>Максимизира използването на цветовете за подобряване на качеството им.</p> <ul style="list-style-type: none"> » Стандартно: показва се стандартен набор от цветове. » Широко: повишавате броя на използваните цветове. <p>Експертно управление</p> <p>Показва се цветовата област на сигнала.</p> <ul style="list-style-type: none"> » Стандартно: показва се стандартен набор от цветове. » Широко: повишавате броя на използваните цветове. » EBU : режим, който показва EBU стандартната цветовата област. » SMPTE : режим, който показва SMPTE стандартната цветовата област. » BT709 : режим, който показва BT709 стандартната цветовата област.
Подчертаване на краищата	<p>Показва по-ясно и отчетливо краищата на видеото, така че да изглеждат естествено.</p> <p>Тази функция е активна и при стойност на остротата над UI 60.</p>
xvYCC	<p>Тази характеристика не се предлага за всички модели.</p> <p>Тази опция постига по-плътни цветове.</p> <p>Тази функция пресъздава плътните цветове в същата степен, както и конвенционалния видео сигнал.</p> <p>Тази функция е активна в режим "Режим на картина - кино, експерт", когато xvYCC сигналът е вграден чрез HDMI.</p>
Цветен филтър	<p>С тази функция се филтрират специфични цветове във видео записи.</p> <p>Можете да използвате RGB филтъра за настройване на наситеността и нюансите на цветовете точно.</p>
Експертен модел	<p>Това е моделът, необходим за настройките в експертен режим.</p> <p>Тази функция е активна в "Режим на картина - Експерт", докато гледате DTV.</p>
Топлина на цветовете	<p>Настройва цялостния цвят на екрана, като промените базовата разцветка в бяло.</p> <p>а. Гама: избирате 1.9, 2.2, 2.4</p> <p>б. Метод: 2 точки</p> <ul style="list-style-type: none"> • Модел: вътрешен, външен • Контраст на Червен/Зелен/Син цвят, Яркост на Червен/Зелен/Син цвят: диапазонът на регулиране е -50 ~ +50. <p>в. Метод: 10 точки IRE</p> <ul style="list-style-type: none"> • Модел: вътрешен, външен • IRE (Institute of Radio Engineers) е модулът за показване на размера на видео сигнала и може да се зададе на 10, 20, 30 до 100. Можете да регулирате Red, Green или Blue според всяка настройка. • Осветеност: тази функция извежда изчислената стойност на осветеността за 2,2 гама. Можете да въведете стойност за осветеността при 100 IRE, след това търсената стойност за осветеността за 2,2 гама се показва за всеки 10 стъпки от 10 IRE до 90 IRE. • Червено/Зелено/Синьо: обхватът на настройване е от -50 до +50. <p>д. Отнася се за всички въведени данни</p>
Система за управление на цветовете	<p>Като инструмент, използван от експертите за регулиране чрез тестови модели, не влияе върху другите цветове, но може да се използва за селективно регулиране на шестте цветови области (Червен/Зелен/Син/Циан/Магента/Жълт).</p> <p>Разликата в цветовете може да не се забелязва, когато правите настройките за видео в общия случай.</p> <p>Регулира Червен/Зелен/Син/Жълт/Циан, Магента.</p> <ul style="list-style-type: none"> » d/Зелен/Син/Жълт/Циан, Магента: обхватът на настройване е от -30 до +30. » Нюанс Червен/Зелен/Син/Жълт/Циан, Магента: обхватът на настройване е от -30 до +30. <p>Тази функция не е активна в режим RGB-PC и HDMI-PC.</p>

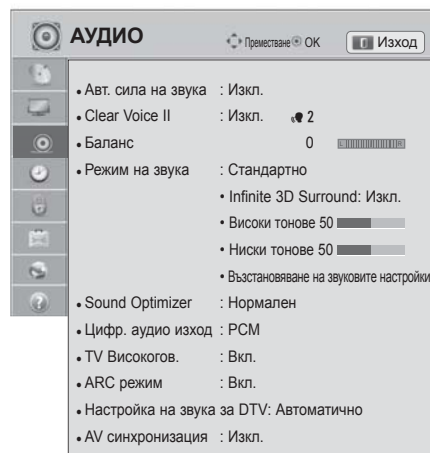

АУДИО настройки

- 1 Натиснете **Home** (Начало), за да влезете в началното меню.
- 2 Натиснете бутоните за навигация, за да превъртите до **SETUP (НАСТРОЙКА)** и натиснете **OK**.
- 3 Натиснете бутоните за навигация, за да преминете до **AUDIO (НАСТРОЙКА)** и натиснете **OK**.
- 4 Натиснете бутоните за навигация, за да преминете до желаната от вас настройка или опция и **натиснете OK**.
- За да се върнете на предишното ниво, натиснете **BACK (НАЗАД)**.
- 5 След като приключите, натиснете , натиснете **EXIT (ИЗХОД)**.



Наличните аудио настройки са описани, както следва.

Настройка	Описание	
Авт. сила на звука	Активирате Авт. сила на звука, за да запазите нивото на силата на звука при всяка смяна на канала. Нивото на силата на звука може да не е синхронно поради различните характеристики на сигнала на предавателите.	
Clear Voice II	Указвате дали да подобрите яснотата на човешкия глас. Когато активирате тази функция, можете да регулирате нивото на яснотата.	
Баланс	Настройвате баланса между левия и десния високоговорител съобразно с условията в помещението.	
Режим на звука	Избирате един от предварително зададените режими за звука или персонализирате опциите във всеки режим.	
	Режим	
	Стандартно	Избирате в кои случаи искате да използвате звук със стандартно качество.
	Музика	Избирате кога да слушате музика.
	Кино	Избирате кога да гледате филми.
	Спорт	Избирате кога да гледате спортни събития.
	Игра	Избирате кога да играете игри.
	<div style="border: 1px solid black; padding: 5px;"> <p>ЗАБЕЛЕЖКА</p> <ul style="list-style-type: none"> • Ако качеството или силата на звука не са на желаното от вас ниво, препоръчително е да използвате самостоятелна система за домашно кино или усилвател, за да преодолеете влиянието на различните условия. • Ако изберете "Вкл." за Clear Voice II, функцията Infinite 3D Surround няма да е активна. </div>	
	Опция	
	Infinite 3D Surround	Това е патентована технология на LG за обработка на звук, която постига дълбочина на съраунд звук 5,1 с предните два високоговорителя.
Високи честоти	Управлявате доминиращите звуци. Когато активирате високите тонове, ще се усили звука във високия честотен обхват.	
Ниски тонове	Управлявате по-меките звуци. Когато активирате ниските тонове, ще се усили звука в по-слабия честотен обхват.	
Възстановяване на звуковите настройки	Нулирате режима на звука на настройките му по подразбиране.	
Sound Optimizer	Оптимизира звука в зависимост от средата, в която е монтиран телевизорът.	
	Опция	
	Нормален	Нормален режим на звука.
	Тип стенна конзола	Оптимизиран режим на звука за телевизор, окачен на стена.
Вид стойка	Оптимизиран режим на звука за телевизор със стойка.	

Настройка	Описание				
Цифр. аудио изход	Тази функция ви позволява да изберете предпочитания от вас Цифр. аудио изход. Ако съществува опция Dolby Digital изборът на "Автоматично" в менюто "Цифр. аудио изход" ще зададе SPDIF(Sony Philips Digital InterFace) изходен формат на Dolby Digital. Ако в менюто на Цифр. аудио изход бъде избрана опция "Автоматичен", без да е наличен режим Dolby Digital, SPDIF форматът ще бъде PCM (Модулиране с пулсиращ код). Дори ако в канала, който излъчва Dolby Digital Audio, са избрани езици както за Dolby Digital, така и за аудио, ще се възпроизвежда само Digital Audio.				
	Елемент	Аудио вход			
	Автоматично	MPEG Dolby Digital Dolby Digital Plus HE-AAC	Цифр. аудио изход PCM Dolby Digital Dolby Digital Dolby Digital		
PCM	Всички	PCM			
TV Високогов.	Включва вътрешния високоговорител на телевизора, когато се използва външна Hi-Fi система. Можете да използвате високоговорителя на телевизора като аудио изход, дори ако няма нито един видео вход.				
	 ЗАБЕЛЕЖКА <ul style="list-style-type: none"> • Когато TV Високогов. е изключен, докато системата за домашно кино Simplink работи, изходящият звук автоматично превключва на нейния високоговорител, но в момента, в който се включи и TV Високогов., звукът се пренасочва към него. • Някои менюта в АУДИО не са активни, докато TV Високогов. е Изкл. 				
Режим ARC (канал за аудио връщане)	Когато използвате външно аудио устройство с функция ARC (канал за аудио връщане), SPDIF може да се използва само с високоскоростен HDMI кабел, без нужда от допълнителен оптичен кабел.				
	 ЗАБЕЛЕЖКА <ul style="list-style-type: none"> • Възможно е някои HDMI кабели да не поддържат този режим. (Използвайте висококоростен HDMI кабел.) • ARC режимът работи само с HDMI 1входа на телевизора. • Активира функцията SIMPLINK, за да може да се приложи този режим. 				
	Опция <table border="1"> <tr> <td>Вкл.</td> <td>Ако устройство с налична ARC функция бъде включено, високоговорителят му автоматично ще се използва при активиране на SIMPLINK.</td> </tr> <tr> <td>Изкл.</td> <td>Дори ако устройство с ARC функция бъде включено и SIMPLINK се активира, високоговорителят му автоматично ще се приложи.</td> </tr> </table>		Вкл.	Ако устройство с налична ARC функция бъде включено, високоговорителят му автоматично ще се използва при активиране на SIMPLINK.	Изкл.
Вкл.	Ако устройство с налична ARC функция бъде включено, високоговорителят му автоматично ще се използва при активиране на SIMPLINK.				
Изкл.	Дори ако устройство с ARC функция бъде включено и SIMPLINK се активира, високоговорителят му автоматично ще се приложи.				
Настройка на звука за DTV (само в цифров режим)	Когато във входящия сигнал съществуват различни аудио типове, тази функция позволява да изберете желаните от вас звук.				
	Режим				
	Автоматично	Автоматично се генерира в следната последователност HE-AAC > Dolby Digital+ > Dolby Digital > MPEG. (с изключение на Италия) Автоматично се генерира в следната последователност HE-AAC > Dolby Digital+ > MPEG > Dolby Digital. (само в Италия)			
HE-AAC, Dolby Digital+, Dolby Digital, MPEG	Позволява на потребителите да изберат желаните от тях звук. ex) Ако изберете MPEG , изходящият формат винаги ще е MPEG . Ако форматът MPEG не се поддържа, на негово място ще бъде определен друг тип звук.				
AV синхронизация	Ако видео и звук не са синхронизирани, можете да ги настроите ръчно. (-) настройка: правите аудио звукът по-бърз, отколкото е по подразбиране. (+) настройка: правите аудио звукът по-бавен, отколкото е по подразбиране.				
	Опция				
	AV синхронизация	Настройва синхронизацията на ТВ високоговорителя и SPDIF.			
	TV Високогов.	Настройва синхронизацията на звука от вътрешния ТВ високоговорител.			
SPDIF (цифров интерфейс на Sony Philips)	Настройва синхронизацията на звука от външния високоговорител, свързан с порта за цифровия аудио изход.				

Стерео/Двойно приемане (само в аналогов режим)

Когато е избрана определена програма, информацията за звука за този канал се извежда с номера на програмата и името на канала.

- 1 Натиснете **Q. MENU**.
- 2 и след това бутоните за навигация, за да влезете в **Audio (Аудио)** или **Audio Language (Език на звука)** и натиснете **OK**
- 3 Натиснете бутона за навигация, за да преминете до изхода за звук и след това **OK**.

Излъчване	На екрана
Моно	MONO
Стерео	СТЕРЕО
Двойно	DUAL I , DUAL II , DUAL I + II

- **Избор на моно звук**

Ако стерео сигналът е слаб при стерео настройки, можете да преминете на моно. При моно режим яснотата на звука се подобрява.

- **Избор на езици за излъчване в двуезичен вариант**

Ако дадена програма се приема на два езика (двуезична), можете да превключите на режими DUAL I, DUAL II или DUAL I+II.
DUAL II или DUAL I+II.

DUAL I Излъчва основния език на излъчване до високоговорителите.

DUAL II Излъчва втория език на излъчване до високоговорителите.

DUAL I+II Изпраща по един език до всеки от високоговорителите.

NICAM приемане (само в аналогов режим)

Ако телевизорът е снабден с приемник за NICAM, това означава, че може да приема висококачествен NICAM (Near Instantaneous Companding аудио Multiplex) цифров звук.

Звукът може да бъде избран съобразно с типа на полученото съдържание.

- 1 **Когато се получи NICAM mono (NICAM моно), можете да изберете NICAM MONO или FM MONO.**
- 2 **Когато се получи NICAM stereo (NICAM стерео), можете да изберете NICAM STEREO или FM MONO.**
Ако стерео сигналът е слаб, превключете на **FM MONO**.
- 3 **Когато се получи NICAM dual (NICAM двойно), може да изберете NICAM DUAL I, NICAM DUAL II или NICAM DUAL I+II или FM MONO.**

Избор на тип звук за високоговорителя

В режими AV, Компонент, RGB и HDMI можете да изберете изходящ звук за високоговорителите вляво и вдясно.
Изберете изходящ звук.

L+R: аудио сигналът от аудио входа L се изпраща до левия високоговорител, а аудио сигналът от аудио входа R се изпраща до десния високоговорител.

L+L: аудио сигналът от аудио входа L се изпраща до левия и десния високоговорител.

R+R: аудио сигналът от аудио входа R се изпраща до левия и десния високоговорител.

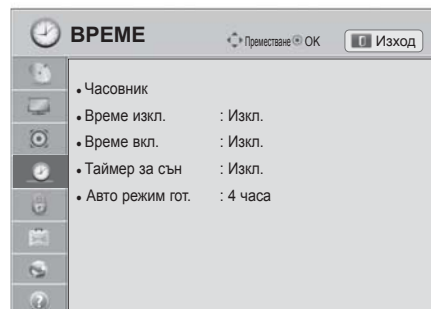

Настройки на ЧАСА

- 1 Натиснете **Home (Начало)**, за да влезете в началното меню.
- 2 Натиснете бутоните за навигация, за да превъртите до **SETUP (НАСТРОЙКА)** и натиснете **OK**.
- 3 Натиснете бутоните за навигация, за да преминете до **TIME (НАСТРОЙКА)** и натиснете **OK**.
- 4 Натиснете бутоните за навигация, за да преминете до желаната от вас настройка или опция и натиснете **OK**.
- За да се върнете на предишното ниво, натиснете **BACK (НАЗАД)**.
- 5 След като приключите, натиснете, натиснете **EXIT (ИЗХОД)**.



Наличните настройки за часа са описани, както следва.

Настройка	Описание										
Часовник	<p>Указвате час, дата, часова зона и лятно часово време. Часът ще се настрои автоматично в зависимост от цифровия сигнал на канала, който съдържа информация за времето, предоставена от съответния предавател. Ако няма такава практика, настройте текущия час и дата ръчно.</p> <div style="border: 1px solid black; padding: 5px; margin-top: 10px;"> <p>ЗАБЕЛЕЖКА</p> <ul style="list-style-type: none"> • Часът на телевизора се настройва въз основа на информацията за изместване на времето в часовите зони и GMT (Средно време по Гринуич), което се получава заедно с излъчвания сигнал, при което часът се настройва автоматично от цифровия сигнал. • Когато името на града в часовата зона се измени, можете да смените часа с 1 час. • Часовата зона може да се настрои на автоматичен режим. </div> <div style="margin-top: 20px;"> <table border="1" style="display: inline-table; vertical-align: top;"> <thead> <tr> <th>Часова зона</th> </tr> </thead> <tbody> <tr><td>Москва</td></tr> <tr><td>Екатеринбург</td></tr> <tr><td>Омск</td></tr> <tr><td>Красноярск</td></tr> <tr><td>Иркутск</td></tr> <tr><td>Якутск</td></tr> <tr><td>Владивосток</td></tr> <tr><td>Магадан</td></tr> <tr><td>Калининград</td></tr> </tbody> </table> <div style="display: inline-block; vertical-align: top; margin-left: 10px;"> <p>Тази таблица изобразява часовата зона с 9 области в Русия, а когато потребителят избере часовата зона за своята област, тя автоматично настройва часа за съответното място.</p> <p>Но макар че потребителят е избрал своята област, ако не се осигурява изместване на локалното време от излъчващата станция или ако информацията за дадения район не съответства, потребителят може да избере опцията "Изместване" от часовата зона, за да настрои точния час.</p> </div> </div>	Часова зона	Москва	Екатеринбург	Омск	Красноярск	Иркутск	Якутск	Владивосток	Магадан	Калининград
Часова зона											
Москва											
Екатеринбург											
Омск											
Красноярск											
Иркутск											
Якутск											
Владивосток											
Магадан											
Калининград											

Настройка	Описание
Час за изключване/час за включване	<p>Указвате опцията телевизорът да се включва или изключва автоматично в определен час. За да използвате тази функция, трябва да укажете предварително текущия час и дата.</p> <p> ЗАБЕЛЕЖКА</p> <ul style="list-style-type: none"> • Ако не натиснете нито един бутон в продължение на 2 часа след като телевизорът е включен, той преминава в режим на готовност автоматично. • Ако укажете както часа на изключване, така и часа на включване да са едни и същи, функцията час на изключване ще бъде с приоритет пред функцията час на включване.
Таймер за сън	<p>Указвате момента, в който телевизорът да се изключи. Когато изключите телевизора и след това го включите отново, функцията "Sleep timer" ще бъде настроена на изключена.</p>
Авто режим гот. (в зависимост от модела)	<p>Ако не натиснете нито един бутон, докато функцията Автоматичен режим на готовност, телевизорът автоматично ще премине в режим на готовност.</p> <p> ЗАБЕЛЕЖКА</p> <ul style="list-style-type: none"> • Тази функция не работи в режим Демо в магазина или докато се извършва актуализиране на софтуера.

Настройки за ЗАКЛЮЧВАНЕ

- 1 Натиснете **Home (Начало)**, за да влезете в началното меню.
- 2 Натиснете бутоните за навигация, за да превъртите до **SETUP (НАСТРОЙКА)** и натиснете **OK**.
- 3 Натиснете бутоните за навигация, за да преминете до **LOCK (НАСТРОЙКА)** и натиснете **OK**.
- 4 Натиснете бутоните за навигация, за да преминете до желаната от вас настройка или опция и натиснете **OK**.
- За да се върнете на предишното ниво, натиснете **BACK (НАЗАД)**.
- 5 След като приключите, натиснете **EXIT (ИЗХОД)**.

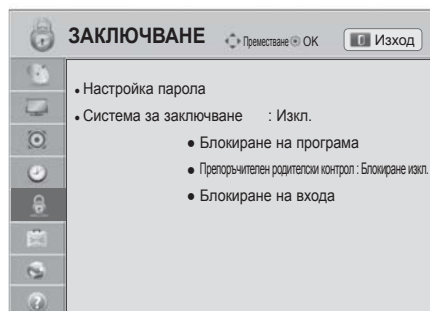

Наличните настройки за заключване са описани, както следва.

Настройка	Описание
Настройка на парола	Сменяте 4-цифрената парола. PIN кодът по подразбиране е '0','0','0','0'. Ако сте избрали Франция като Страна, паролата няма да бъде '0', '0', '0', '0', а '1','2','3','4'. Ако сте избрали Франция като Страна, паролата не може да се зададе като '0', '0', '0', '0'. Ако забравите паролата си, натиснете '0', '3', '2', '5' от дистанционното управление.
Система на заключване	Активирате или дезактивирате системата на заключване.
Блокиране на програма	Блокирате програмите, които съдържат неподходящо съдържание за деца, като натиснете зеления бутон. Програмите могат да се изберат, но екранът ще остане празен, а звукът - изключен. За да гледате заключен канал, въведете паролата. Може да използвате тази функция и в Система за заключване "Вкл".
Препоръчителен родителски контрол.	Тази функция работи в съответствие с информация от излъчващия канал. Затова ако сигналът разполага с неточна информация, тази функция не е активна. За да получите достъп до това меню, е необходима парола. Този набор настройки се програмира с цел да запомните на коя опция е настроено последно, дори ако изключите. Предпазва децата от гледане на определени телевизионни канали, предназначени за възрастни съобразно определените ограничения. За да гледате отново блокирана програма, въведете паролата. Спецификациите са различни според държавата.
Блокиране на входа	Блокира подаваното съдържание. Може да използвате тази функция и в Система за заключване "Вкл".

Настройки за ОПЦИЯ

- 1 Натиснете **Home (Начало)** за достъп до началното меню .
- 2 Натиснете бутоните за навигация, за да превъртите до **SETUP (НАСТРОЙКА)** и натиснете **OK**.
- 3 Натиснете бутоните за навигация, за да преминете до **ОПТИОН (ОПЦИЯ)** и натиснете **OK**.
- 4 Натиснете бутоните за навигация, за да преминете до желаната от вас настройка или опция и натиснете **OK**.
- За да се върнете на предишното ниво, натиснете **BACK (НАЗАД)**.
- 5 След като приключите, натиснете **EXIT (ИЗХОД)**.

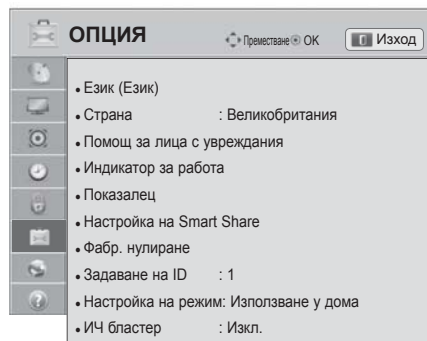

Наличните общи настройки са описани, както следва.

Настройка	Описание																
Language	Избирате език за дисплея или звука.																
	Опция																
	Език на менюто	Изберете желаният от вас език.															
	Език на аудиото	Аудио функцията позволява да изберете предпочитания от вас език. Ако за избрания език не се излъчват аудио данни, ще се пусне звук на езика по подразбиране. <div style="text-align: center; background-color: #cccccc; padding: 5px;">OSD информация за аудио език</div> <table border="1" style="width: 100%; border-collapse: collapse;"> <thead> <tr> <th>Дисплей</th> <th>Състояние</th> </tr> </thead> <tbody> <tr> <td>N.A</td> <td>Не е налично</td> </tr> <tr> <td>MPEG</td> <td>MPEG аудио</td> </tr> <tr> <td>D</td> <td>Dolby Digital аудио</td> </tr> <tr> <td>→</td> <td>Аудио за "Потискане на визуални настройки"</td> </tr> <tr> <td>[ABC]</td> <td>Аудио за "Потискане на слушане"</td> </tr> <tr> <td>D+</td> <td>Dolby Digital Plus аудио</td> </tr> <tr> <td>HE-AAC</td> <td>HE-AAC аудио</td> </tr> </tbody> </table>	Дисплей	Състояние	N.A	Не е налично	MPEG	MPEG аудио	D	Dolby Digital аудио	→	Аудио за "Потискане на визуални настройки"	[ABC]	Аудио за "Потискане на слушане"	D+	Dolby Digital Plus аудио	HE-AAC
Дисплей	Състояние																
N.A	Не е налично																
MPEG	MPEG аудио																
D	Dolby Digital аудио																
→	Аудио за "Потискане на визуални настройки"																
[ABC]	Аудио за "Потискане на слушане"																
D+	Dolby Digital Plus аудио																
HE-AAC	HE-AAC аудио																
Език на субтитрите	При излъчване на субтитри на два или повече езика използвайте функцията за субтитриране. Ако за избрания език не се излъчват субтитри, ще се пуснат субтитри на езика по подразбиране. <div style="text-align: center; background-color: #cccccc; padding: 5px;">OSD информация за езика на субтитрите</div> <table border="1" style="width: 100%; border-collapse: collapse;"> <thead> <tr> <th>Дисплей</th> <th>Състояние</th> </tr> </thead> <tbody> <tr> <td>N.A</td> <td>Не е налично</td> </tr> <tr> <td>TEXT</td> <td>Субтитри на телетекст</td> </tr> <tr> <td>[ABC]</td> <td>Субтитри за опция "Труден за чуване"</td> </tr> </tbody> </table>	Дисплей	Състояние	N.A	Не е налично	TEXT	Субтитри на телетекст	[ABC]	Субтитри за опция "Труден за чуване"								
Дисплей	Състояние																
N.A	Не е налично																
TEXT	Субтитри на телетекст																
[ABC]	Субтитри за опция "Труден за чуване"																
Език на текста	В цифров режим използвайте функцията за език на текста, когато в него се излъчват два или повече езика. Ако за избрания език не се излъчват телетекст, ще се пусне страницата на текста на езика по подразбиране.																
<div style="display: flex; align-items: center;"> <div style="font-size: 2em; margin-right: 10px;">!</div> <div> <p>ЗАБЕЛЕЖКА</p> <ul style="list-style-type: none"> Когато езиците, които сте избрали за Audio Language (Аудио език), Subtitle Language (Език на субтитрите) и Text Language не се поддържат може да изберете език във вторична категория. Звукът за аудио/субтитрите могат да се изведат в по-опростен вид с излъчване на 1 до 3 знака от доставчика на услугата. Когато избирате допълнителна опция Аудио (Аудио за "Потискане на визуални опции/слушане"), телевизорът може да изведе част от основния аудио звук. </div> </div>																	

Настройка	Описание	
Държава	<p>Избирате желаната страна. (в зависимост от модела)</p> <p>! БЕЛЕЖКА</p> <ul style="list-style-type: none"> • Ако не завършите настройката на ръководството за инсталация, като натиснете бутона НАЗАД или ако не получавате отговор от OSD (екранныя дисплей), менюто на инсталацията ще се появява непрекъснато, докато тя завърши, независимо кога ще се включи телевизорът. • Ако изберете грешна локална страна, е възможно телетекстът да не се появява правилно на екрана и да възникнат някои други проблеми по време на работата с телетекста. • CI (общият интерфейс) функцията може да не може да се изпълни съобразно местни условия на разпространение. • Бутоните за управление на DTV режим може да не функционират изправно съобразно местни условия на разпространение. • В страни, в които няма фиксирани норми за регулиране на цифровото разпространение, някои DTV функции може да не работят в зависимост от местните условия на разпространение. • Настройката за страната "UK" трябва да се активира единствено във Великобритания. • Ако настройката за страната е зададена на "--", ще бъдат налични европейски наземни програми за цифрово стандартно разпространение, но някои DTV функции може да не работят изправно. 	
Помощ за лица с увреждания (в цифров режим)	Аудио коментарите или субтитрите се предоставят за хората, които чуват трудно или имат нарушено зрение.	
	Опция	
	Труден за чуване	Тази функция е предназначена за хората с нарушен слух. Ако е активирана, субтитрите се появяват по подразбиране.
	Аудио описание	Тази функция е предназначена за слепи хора, която освен основния звук осигурява и обяснителни аудио бележки, които описват текущото действие в телевизионна програма. Ако изберете да включите описание на аудио, основният звук и аудио описанието ще се осигуряват единствено за онези програми, които имат включени описания за аудио.
	Сила на звука	Променя силата на звука на описанието на аудио
Бипване	Чува се бипване, когато е избрана програма с информация за описанието на аудио.	
Индикатор на захранването	Указвате включване или изключване на светлинния индикатор на телевизора.	
	Опция	
	Standby светлина	Указвате да се включи или изключи светлинния индикатор в режим на готовност.
ВКЛ. Светлина	Указвате да се включи или изключи светлинния индикатор, когато включите захранването.	
HbbTV (в зависимост от модела)	Тази функция е активна единствено в Германия и Франция. Услугата може да е ограничена, когато устройството не е свързано към мрежата.	
Показалец (в зависимост от модела)	Настройвате опцията показалец на дистанционното управление Magic Motion.	
	Опция	
	Скорост	Променяте скоростта на показалеца.
	Форма	Избирате формата на показалеца.
	Размер	Променяте размера на показалеца.
Подравняване	Подравнявате насочеността на дистанционното управление с помощта на показалеца на екрана на телевизора, като разклатите дистанционното управление вляво и вдясно. След това показалецът автоматично преминава в центъра на екрана.	

Настройка	Описание	
Настройване на Smart Share	Указвате опцията за DivX и DLNA.	
	Опция	
	DivX VOD регистрация	Регистрирате своя телевизор за изпълнение на защитени DivX видеоклипове. (Вижте страница70)
	Деактивиране на DivX	Деактивирате своя телевизор. (Вижте страница70)
	DMR	Активирате или деактивирате DMR (Digital Media Render) връзката.
Data Service (само в Ирландия.)	Тази функция позволява на потребителите да избират между MHEG (цифров телетекст) и Телетекст, ако и двата режима са налични едновременно. Ако само единият от тях е наличен, се активира MHEG или Телетекст, независимо от опцията, която изберете.	
Фабр. нулиране	Нулира телевизора до фабричните му стойности и изтрива всички запазени канали. Персонализираните настройки на телевизора така, че да съответстват на вашите предпочитания. Ако включвате своя телевизор за първи път, ще се появи екранът за първоначално настройване. <div style="border: 1px solid black; border-radius: 15px; padding: 10px; margin-top: 10px;"> <p>ЗАБЕЛЕЖКА</p> <ul style="list-style-type: none"> В меню Lock System “On” (Система заключване с опция “Вкл.”), ако забравите паролата си, натиснете ‘0’, ‘3’, ‘2’, ‘5’ от дистанционното управление. </div>	
Задаване На ID	Добавяте идентификатор на включените устройства	
Настройка на режим	Изборът по подразбиране е “Използване у дома”. За най-качествена картина в домашни условия препоръчваме телевизора да е настроен на “Използване у дома”.	
	Опция	
	Използване у дома	Изберете тази опция за използване у дома.
	Демо в магазина	Изберете тази опция за използване в магазини за продажба на дребно.
	Демо режим	Указвате някои функции на телевизора да се забавят. Можете да отмените демо режима, като натиснете произволен бутон с изключение на бутона за сила на звука и за изключване на звука. <div style="border: 1px solid black; border-radius: 15px; padding: 10px; margin-top: 10px;"> <p>ЗАБЕЛЕЖКА</p> <ul style="list-style-type: none"> Не е възможно да използвате Демо режим в режим Използване у дома. В режим Демо в магазина Демо режимът автоматично се задава на опция Вкл.. След като Демо режим бъде зададен на опция Изкл. в Демо в магазина, Демо режим не се активира и единствено екранът се връща към началното си състояние. Екранът се връща към началното си състояние автоматично след 5 минути в Демо режим. </div>
MHP автостарт (само в Италия) (в зависимост от модела)	Това меню е активно само в Италия, а MHP услугите за останалите страни може да не работят коректно. Това е функцията за автоматичен старт на MHP, италианска излъчваща компания. Използвайте в канал с MHP сигнал. Функцията за излъчване на данни може да не е безпроблемна поради проблеми с излъчващата станция.	
ИЧ бластер (в зависимост от модела)	Извършва настройки, когато се свързва безжична мултимедийна кутия (продава се отделно). За повече информация вижте ръководството за работа “Безжична медийна кутия”.	

МРЕЖОВИ настройки

- 1 Натиснете **Home (Начало)**, за да влезете в началното меню.
- 2 Натиснете бутоните за навигация, за да превъртите до **SETUP (НАСТРОЙКА)** и натиснете **OK**.
- 3 Натиснете бутоните за навигация, за да превъртите до **NETWORK (НАСТРОЙКА)** и натиснете **OK**.
- 4 Натиснете бутоните за навигация, за да преминете до желаната от вас настройка или опция и натиснете **OK**.
- За да се върнете на предишното ниво, натиснете **BACK (НАЗАД)**.
- 5 След като приключите, натиснете **EXIT (ИЗХОД)**.

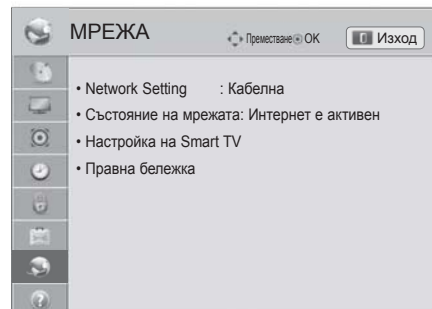

Наличните мрежови настройки са описани, както следва.

Настройка	Описание	
Network Setting	Конфигурирайте мрежовите настройки (Вижте страница45).	
Състояние на мрежата	Показва се състоянието на мрежата (Вижте страница51).	
Настройка на Smart TV	Указват района, за който се предоставя прогнозата за времето, и управляват ID идентификаторите, добавяни към телевизора.	
	Настройка	
	Настройка на страна	Указват страната за използване на premium услуги. Различните premium услуги се предлагат в зависимост от страната, която настроите.
	Weather Effect	Указват района, за който да се показва прогнозата за времето като фонен режим на premium услугата. Изберете своя район.
	Premium версия	Показва се версията на premium услугата.
	Управление на ID идентификатори	Управляват хронологията на влизане с различните ID идентификатори, добавяни към телевизора.
	Нулиране	Изтриват всички ID идентификатори, вписани в телевизора.
Правна бележка	Показва се правната бележка. (Вижте страница53)	

Настройка на ПОДДРЪЖКА

- 1 Натиснете **Home (Начало)**, за да влезете в началното меню.
- 2 Натиснете бутоните за навигация, за да превъртите до **SETUP (НАСТРОЙКА)** и натиснете **OK**.
- 3 Натиснете бутоните за навигация, за да преминете до **SUPPORT (ПОДДРЪЖКА)** и натиснете **OK**.
- 4 Натиснете бутоните за навигация, за да преминете до желаната от вас настройка или опция и натиснете **OK**.
- За да се върнете на предишното ниво, натиснете **BACK (НАЗАД)**.
- 5 След като приключите, натиснете **EXIT(ИЗХОД)**.

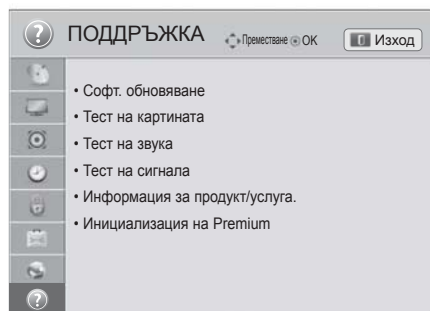

Наличните настройки на поддръжката са описани, както следва.

Настройка	Описание
Софт. обновяване	Обновявате телевизора с най-новия фърмуер.
Тест на картината	Провеждате тестове на картината или тестове на вградените музикални мелодии. » Ако при този тест бъде установена грешка, изберете Да. Ще видите информацията за продукт или услуга.
Тест на звука	» Ако този тест няма грешки, проверете състоянието на връзката на външните устройства и разгледайте ръководството за съответните външни устройства.
Тест на сигнала	Показва информацията за MUX и обслужването и др. <div style="border: 1px solid black; padding: 10px; margin: 10px 0;"> <p>ЗАБЕЛЕЖКА</p> <ul style="list-style-type: none"> • Тази опция извежда информация и силата на сигнала на настроенния *MUX. • Тази опция показва информация за сигнала и името на услугата за избрания MUX. (*MUX: по-високостояща директория с канали в цифровото разпространение (единичният MUX се състои от много канали.)) • Ако изберете Сателит като източник за автоматична настройка, тестът на сигнала няма да се появи. Ако изберете Антенa и сателит или Кабел и сателит, ще се появи само тест на сигнала за Антенa или Кабел. </div>
Информация за продукт/услуга.	Показва се информацията за продукта или услугата. Центърът за обслужване на клиенти може да се различава в зависимост от страната.
Инициализация на Premium	Инициализира се основното меню, ако възникне грешка по време на актуализирането му. След това телевизорът автоматично се изключва и отново се включва.

ОСЪЩЕСТВЯВАНЕ НА ВРЪЗКИ

Свързвате различни външни устройства с телевизора и превключвате режимите за входния сигнал, за да изберете съответното външно устройство. За допълнителна информация относно свързването на външни устройства, разгледайте ръководството на съответното устройство.

Наличните външни устройства са: HD приемници, DVD плейъри, VCR, аудио системи, USB устройства за съхранение, компютри, гейминг устройства и други външни устройства.



ЗАБЕЛЕЖКА

- Ако записвате телевизионна програма с DVD рекордер или VCR, непременно включете входния кабел за сигнала от телевизора в самия телевизор чрез DVD рекордер или VCR. За подробности относно записването, направете справка в ръководството на потребителя на свързаното устройство.
- Свързването на външното устройство може да е различно в зависимост от модела.
- Свържете външните устройства с телевизора, независимо от реда на подреждане на телевизионните портове.

Общ преглед на връзката

Свържете различни външни устройства с портовете на задния панел на телевизора.

- 1 Открийте външно устройство, което искате да включите в своя телевизор, както е показано на следната фигура.
- 2 Проверете типа свързване на външното устройство.
- 3 Отидете на съответната фигура и проверете детайлите за връзката.

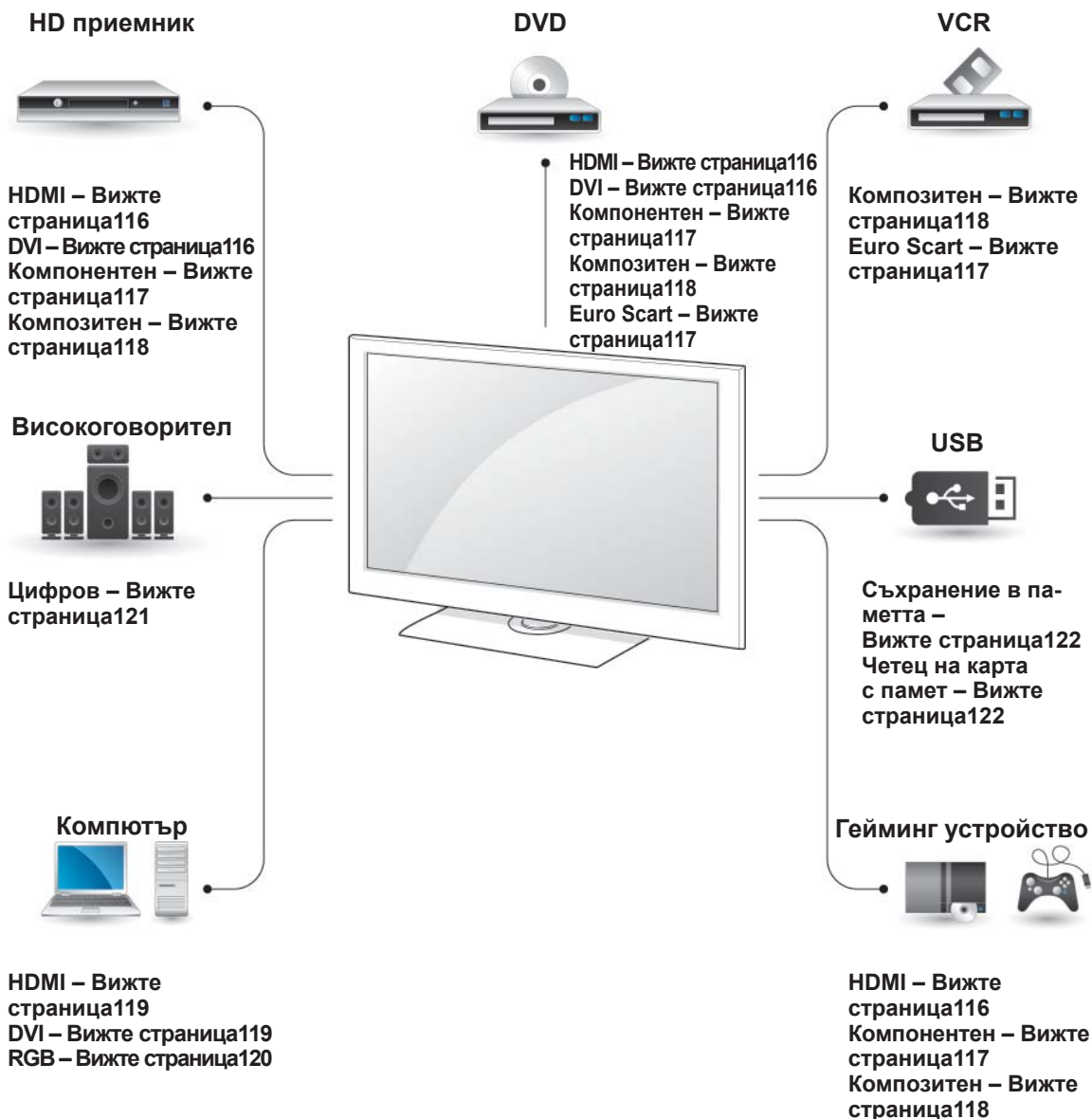

ЗАБЕЛЕЖКА

- Ако включвате гейминг устройство в телевизора, използвайте кабела, предоставен с това устройство.
- За инструкции за работа, разгледайте ръководството за използване на външното оборудване.

- Този раздел с информация **ЗА ИЗГРАЖДАНЕТО НА ВРЪЗКИ** си служи основно с диаграми за моделите 47/55LW95**.
- Възможно е вашият телевизор да изглежда различно от този на показаното изображение.

Свързване с HD приемник, DVD или VCR

Свържете HD приемник, DVD или VCR плейър с телевизора и изберете подходящия режим на вход.

HDMI свързване

Предава цифровите видео и аудио сигнали от външно устройство на телевизора. Свързвате външното устройство с телевизора чрез HDMI кабела, както е показано на следната фигура.

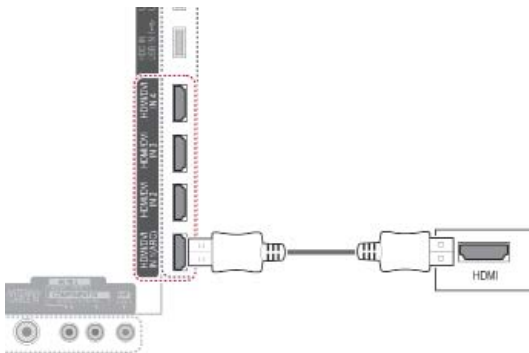

ЗАБЕЛЕЖКА

- Използвайте най-новия високоскоростен HDMI™ кабел с функция CEC (Customer Electronics Control).
- Високоскоростните HDMI™ кабели са тествани за възможност да поемат HD сигнал до 1080p и по-висок.

Връзка DVI към HDMI

Предава цифровия видео сигнал от външно устройство на телевизора. Свързвате външното устройство с телевизора чрез DVI-HDMI кабела, както е показано на следната фигура. За да се предаде аудио сигнал, е необходимо да включите аудио кабел.

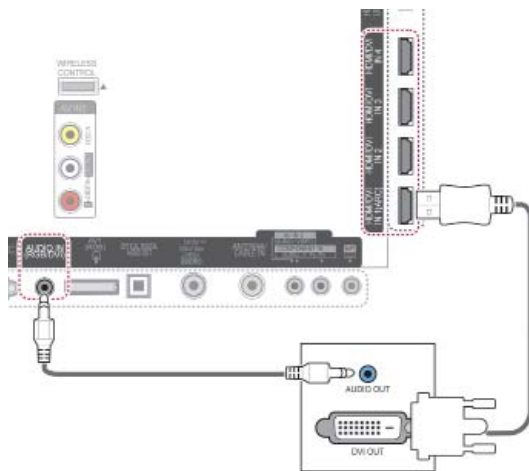

Свързване на компоненти

Предава аналоговите видео и аудио сигнали от външно устройство на телевизора. Свързвате външното устройство с телевизора чрез компонентния кабел, както е показано на следната фигура.

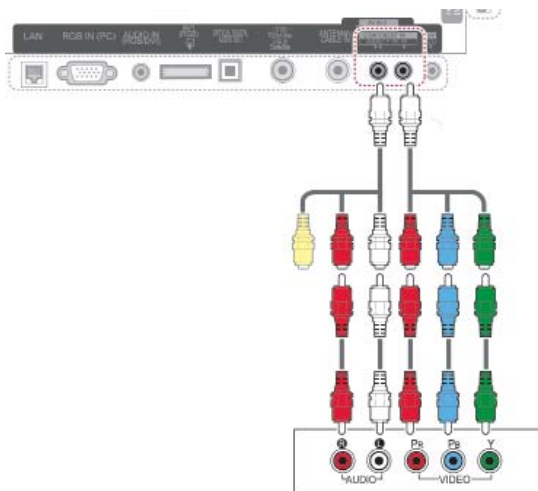

ЗАБЕЛЕЖКА

- Ако кабелите са монтирани неправилно, може да доведат до показване на изображението в черно и бяло или с неясни цветове. Проверете, за да се уверите, че кабелите съответстват на кореспондиращата им връзка по цвят.

Свързване чрез Euro Scart

Предава видео и аудио сигнали от външно устройство на телевизора. Свържете външно устройство с телевизора чрез Euro Scart кабел, както е показано на следната фигура. За да се изведат изображенията чрез функцията прогресивно търсене, непременно използвайте Euro Scart кабел.

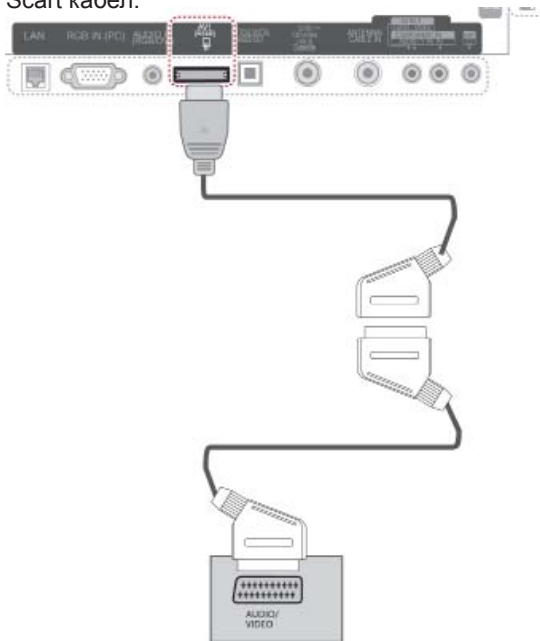

Тип изход	AV1 (изход ¹ на телевизора)	AV1 (Когато When DTV определят запис е в ход, използвайте необходимото оборудване за запис.)
Цифрова телевизия	Цифрова телевизия	○
Аналогова телевизия, AV	Аналогова телевизия	○ (Режимът на въвеждане се конвертира в DTV.)
Компонент/RGB	Аналогова телевизия	
HDMI	X	X

1 Телевизионен изход: отвежда сигнали от аналогова или цифрова телевизия.

ЗАБЕЛЕЖКА

- Всички използвани Euro scart кабели трябва да са със защитен сигнал.
- Когато гледате цифрова телевизия в 3D режим на изобразяване, изходящите сигнали на екрана не могат да бъдат изведени чрез SCART кабела. (само при 3D модели)
- Ако настроите 3D режима на опция "Вкл.", докато се извършва планиран запис по цифровата телевизия, изходящите сигнали на екрана не могат да бъдат изведени чрез SCART кабел, а самият запис не може да бъде осъществен. (само при 3D модели)

Връзка чрез композитен кабел

Предава аналоговите видео и аудио сигнали от външно устройство на телевизора. Свързвате външното устройство с телевизора чрез композитния кабел, както е показано на следната фигура.

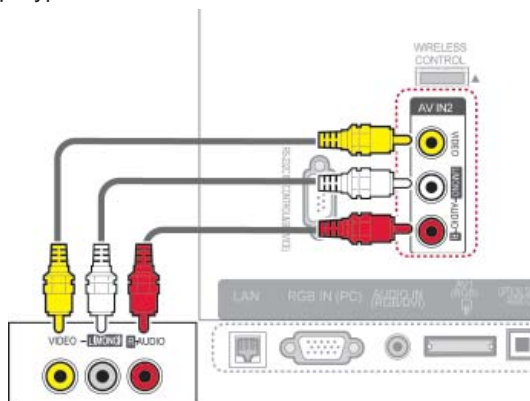

ИЛИ

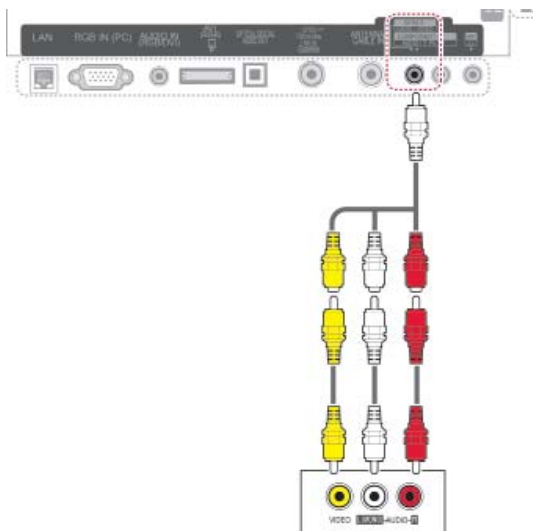

Свързване с компютър



ЗАБЕЛЕЖКА

- За най-добро качество на изображението е препоръчително да използвате телевизора с HDMI връзка.



ЗАБЕЛЕЖКА

- Ако разполагате с моно VCR, свържете аудио кабела от VCR към АУДИО L/MONO жака на телевизора.

HDMI свързване

Предава цифровите видео и аудио сигнали от компютъра ви на телевизора. Свържете компютъра с телевизора чрез HDMI кабела, както е показано на следната фигура.

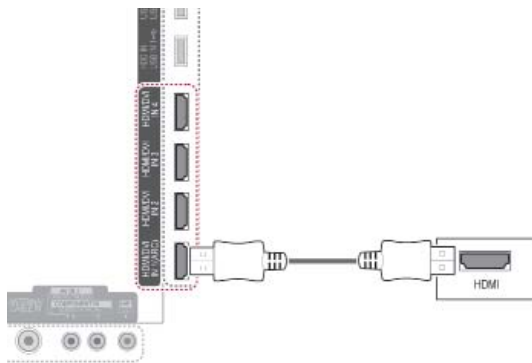

Връзка DVI към HDMI

Предава се цифров видео сигнал от компютъра ви към телевизора. Свързвате компютъра с телевизора чрез DVI-HDMI кабела, както е показано на следната фигура. За да се предаде аудио сигнал, е необходимо да включите аудио кабел.

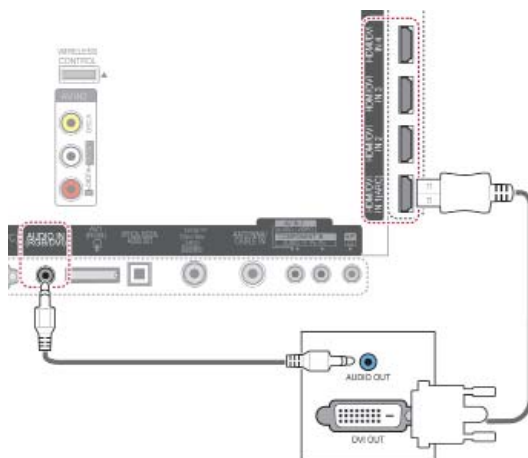

RGB свързване

Предава се аналогов видео сигнал от компютъра ви към телевизора. Свързвате компютъра с телевизора чрез предоставения D-sub 15-щифтов кабел, както е показано на следните фигури. За да се предаде аудио сигнал, е необходимо да включите аудио кабел.

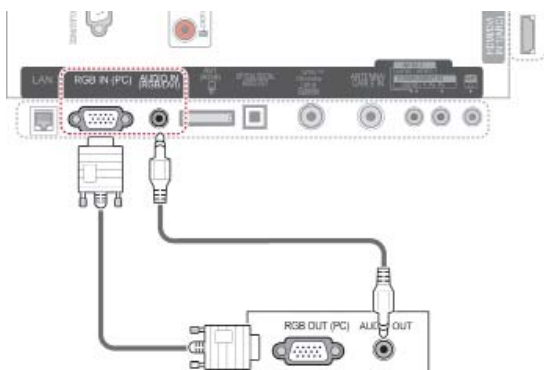

ЗАБЕЛЕЖКА

- Възможно е да се появят смущения, свързани с резолюцията, вертикални модели, контраста или яркостта в работен режим на компютъра. Променете резолюцията на работния режим на компютъра, сменете скоростта на опресняване или настройте яркостта и контраста от съответното меню, докато картината се проясни. Ако скоростта на опресняване на графичната карта на компютъра не може да се промени, сменете самата графична карта или се консултирайте с нейния производител.
- Синхронизиращата форма на входа е отделна за хоризонталната и вертикалната честота.
- Препоръчваме ви в компютърен режим да използвате 1920x1080, 60 Hz, тъй като по този начин ще осигурите най-доброто качество на картината.
- Свържете сигналния кабел от изходния порт за монитор на компютъра към порт RGB (PC) на телевизора или сигналния кабел от HDMI на компютъра с порта HDMI IN (или HDMI/DVI IN) на телевизора.
- Свързване на аудио кабел от компютъра към аудио-входа на телевизора. (аудио кабели, не са включени в телевизора).
- Ако използвате звукова карта, регулирайте звук компютър, както се изисква.
- Ако графичната карта на компютъра не изход цифров и аналогов RGB едновременно, свържете само един от RGB или HDMI за (или HDMI / DVI В) за показване на PC-изхода на телевизора.
- ДОС режим може да не работи в зависимост от видео картата, ако използвате HDMI към DVI кабел.
- Ако използвате твърде дълъг RGB-PC кабел, може да има интерференция на екрана. Препоръчваме да използвате на по 5 метра кабел. Това осигурява най-доброто качество на картината.

Свързване с аудио система

Използвайте външна аудио система вместо вградения високоговорител.

ЗАБЕЛЕЖКА

- Ако използвате външно аудио устройство вместо вградения високоговорител, изключете опцията за високоговорител на телевизора (Вижте страница 104).

Свързване на цифрова оптична аудио система

Предава цифров аудио сигнал от телевизора към външно устройство. Свързвате външното устройство с телевизора чрез оптичния аудио кабел, както е показано на следната фигура.



ВНИМАНИЕ

- Не насочвайте погледа си към порта на оптичния изход. Поглеждането по посока на лазерния лъч може да повреди зрението ви.

Осъществяване на връзка на слушалки

Можете да слушате звука през слушалки.

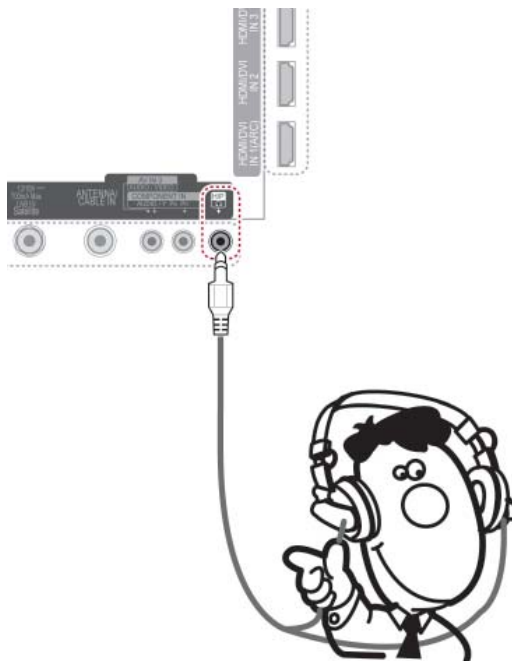

ЗАБЕЛЕЖКА

- АУДИО елементите от менюто са забранени при свързване на слушалки.
- При промяна на **AV РЕЖИМА** със свързани слушалки, промяната се прилага за видео, но не и за аудио.
- Оптичен цифров аудио количества не е на разположение, когато свързване на слушалки.
- Съпротивление на слушалки: 16 Ω
- Максимална изходна мощност на слушалки: от 10 mW до 15 mW
- Размер на жака на слушалките: 0,35 см

Свързване с USB

Свързвате USB устройство за съхранение като USB флаш памет, външен твърд диск или четец на USB карти с памет с телевизора и отваряте менюто Smart Share, за да използвате различни мултимедийни файлове. Вижте “Свързване на USB устройства за съхранение” и “Преглед на файлове”.

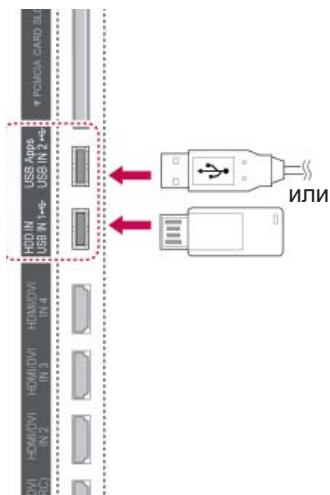

Свързване със CI модул

Вижте шифрованите (платените) услуги в цифров телевизионен режим. Тази функция не се предлага във всички държави. (Вижте страница40).



! ЗАБЕЛЕЖКА

- Проверете дали CI модулет е поставен в слота за PCMCIA в правилната посока. Ако модулет не е поставена правилно, това може да причини увреждане на телевизора и слота за PCMCIA картата.

Включване на безжичната мултимултимедийна кутия

LG телевизорите с поддръжка на портове за безжично управление поддържат безжична разпределителна кутия на LG, която се продава отделно. Когато свържете безжичния сериен ключ (включен в безжичната разпределителна кутия) с телевизора, външните устройства може да се свързват с безжичната разпределителна кутия на LG и да изпращат видео и аудио записи директно до телевизора по безжичен път.

За инструкции за работа разгледайте ръководството за работа с безжичната разпределителна кутия.

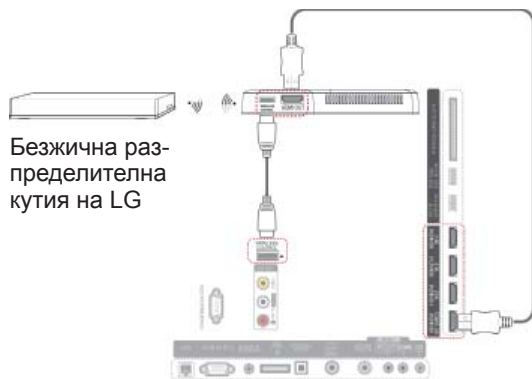

! ЗАБЕЛЕЖКА

- При работа с външно устройство, свързано към Wireless Media Box, някои функции на менюто на телевизора може да не работят.

SIMPLINK свързване

Възпроизвеждайте и управлявайте AV устройството, свързано с HDMI кабела чрез HDMI-CEC. Този телевизор може да работи с устройствата, които поддържат HDMI-CEC, но изцяло се поддържат само устройствата с логото .

Свържете единия край на HDMI кабела с HDMI/DVI ВХОДА или HDMI ВХОДА на гърба на телевизора с другия край на устройството SIMPLINK.

! ЗАБЕЛЕЖКА

- Ако свързаното устройство не поддържа HDMI-CEC, функцията SIMPLINK не е активна.
- За да използвате SIMPLINK, трябва да разполагате с високоскоростен HDMI кабел със *CEC функция. (*CEC: Управление на потребителска електроника).
- SIMPLINK може да не работи правилно, ако използвате външно устройство с HDMI-CEC функция.
- В безжична външна среда функцията SIMPLINK не се поддържа.

Активиране и използване на менютата на SIMPLINK

- 1 Натиснете **INPUT (ВХОД)** за достъп до входните източници.
- 2 Натиснете червения бутон, за достъп до менютата SIMPLINK.
- 3 Натиснете бутоните за навигация, за да изберете **опция Вкл.**
- 4 Натиснете бутоните за навигация, за да преминете до едно от следните устройства и натиснете **ОК**.



№.	Описание
1	Показва се телевизионният канал, гледан последно.
2	Възпроизвежда се диск Когато няколко диска са на разположение, заглавието на диска се появява в долната част на екрана.
3	Управлявате включения VCR.
4	Изпълнение на HDD записи: управлявате записите, записани в HDD.
5	Аудио изход към високоговорител за домашно кино или аудио изход към телевизор: сменя аудио изхода между високоговорителя за домашно кино и високоговорителя на телевизора.

- Пред избраното устройство се появява отметка.
- Наличните устройства се извеждат в светъл цвят.
- Устройствата, които не са налични, се появяват в сив цвят.

- 5 Управлявате избраното AV устройство.
 - Директно възпроизвеждане: след като включите AV устройствата си с телевизора, можете директно да ги управлявате и да пускате мултимедийно съдържание от тях без допълнително настройване.
 - Избор на AV устройство: можете да изберете едно от AV устройствата, включени към телевизора.
 - **Възпроизвеждане от диск:** управлявате свързаните AV устройства от бутоните за навигация, както и бутони, **ОК**, **▶**, **■**, **II**, **◀◀** и **▶▶**.
 - Изключване на всички устройства: когато изключите телевизора, всички свързани с него устройства също се изключват.
 - Превключване на аудио изхода: осигурява лесен начин да превключите на режим без аудио.
 - Включен режим за синхронизиране: когато започне работа оборудване с функция Simplink, включено към HDMI терминал, телевизорът автоматично ще се включи.

ЗАБЕЛЕЖКА

- Ако промените входния източник с натискане на **INPUT (ВХОД)**, функцията за напредъка на процесите в устройството SIMPLINK ще бъде преустановена.
- Ако изберете устройство с функция за домашно кино, звуковият изход автоматично ще превключи на високоговорителя за домашно кино и този на телевизора ще се изключи.
- Ако свързана SIMPLINK система за домашно кино не може да възпроизведе звук от телевизора, свържете **ЦИФРОВИЯ АУДИО ИЗХОД** на гърба на телевизора с **ЦИФРОВИЯ АУДИО ВХОД** на гърба на устройството SIMPLINK с помощта на оптичен кабел.

ТЕЛТЕКСТ

- Тази функция не се предлага във всички държави.

Телетекстът е услуга, която се излъчва безплатно от повечето телевизионни станции и така предоставя актуална информация относно новини, времето, програмата на телевизията, цени на акции и много други теми.

Декодерът на телетекста на този телевизор поддържа системите SIMPLE, TOP и FASTEXT. SIMPLE (стандартен текст) се състои от номерата на страниците, които избирате с директно въвеждане на съответния номер на страница. TOP и FASTEXT са по-съвременни методи, позволяващи бърз и лесен избор на информация от телетекста.

Включване/изключване

За да преминете към телетекста, натиснете бутона **ТЕКСТ**. Началната страница на последната прегледана страница се появява на екрана. Номерата на две страници, името на телевизионния канал и час и дата се появяват в заглавния ред на екрана. Номерът на първата страница обозначава избора ви, а вторият посочва текущо изведената страница. За да изключите телетекста, натиснете бутона **ТЕКСТ**. Връща се предишният режим.

SIMPLE текст

Избор на страница

- 1 Въведете номера на желаната от вас страница във вид на трицифрено число, като използвате бутоните с ЧИСЛА. Ако докато избирате натиснете грешно число, трябва да въведете и трите цифри и след това да въведете отново верния номер на страницата.
- 2 Бутонът **P** \wedge \vee може да се използва за избор на предишната или следващата страница.

TOP текст

Ръководството на потребителя представя четири полета - червено, зелено, жълто и синьо в най-долната част на екрана. Жълтото поле обозначава следващата група, а синьото полет обозначава следващия блок.

Избор на блок / група / страница

- 1 Със синия бутон можете да преминавате от един блок в друг.
- 2 С помощта на жълтия бутон можете да преминете на следващата група с автоматично прехвърляне на следващия блок.
- 3 С помощта на зеления бутон можете да преминете на следващата съществуваща страница с автоматично прехвърляне на следваща група.
- 4 Можете да използвате и бутона **P** \wedge . С червения бутон се връщате на предишния си избор. Можете да използвате и бутона **P** \vee .

Избор на пряка страница

Както в режима на системата за телетекст "SIMPLE", можете да изберете страница, като я въведете във вид на трицифрено число чрез бутоните "ЧИСЛА" в режим "НАЙ-ГОРЕ".

Fastext

Страниците с телетекст са с цветна идентификация по края на екрана и се избират с натискане на бутона в съответния цвят.

Избор на страница

- 1 Натиснете бутона **T.OPT** и след това с помощта на бутона за навигация изберете меню  . Показва се индексната страница.
- 2 Можете да изберете страниците, които са с цветна идентификация по края на екрана с бутони в съответния цвят.
- 3 Както в режима на системата за телетекст "SIMPLE", можете да изберете страница, като я въведете във вид на трицифрено число чрез бутоните "ЧИСЛА" в режим "FASTEXT".
- 4 Бутонът $P \wedge \vee$ може да се използва за избор на предишната или следващата страница.

Специфични функции на телетекста

Натиснете бутона **T. OPT** и след това с помощта на **бутона за навигация** изберете менюто Текстова опция.

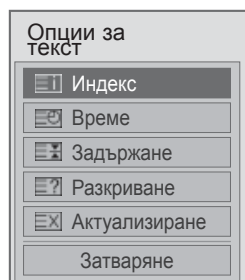

Индекс

Избирате всяка от индексните страници.

Време

Когато гледате дадена телевизионна програма, изберете това меню, ако искате да виждате информация за часа в горния десен край на екрана.

В режим на телетекст натиснете този бутон, за да изберете номер на допълнителна страница. Номерът на допълнителната страница се появява в долната част на екрана. За да задържите или промените допълнителната страница, натиснете червеня, зеления бутон < > или бутоните ЧИСЛА.

Задържане

Спира автоматичната смяна на страниците, която се появява, ако страница от телетекста се състои от 2 или повече допълнителни страници. Броят допълнителни страници и показаната в момента допълнителна страница обикновено се показва на екрана под часа. Ако изберете това меню, символът за спиране се появява в горния ляв край на екрана, а автоматичната смяна на страниците не е активна.

Разкриване

Изберете това меню, за да изведете скрита информация от типа на решения на загадки или пъзели.

Актуализиране

Показва картината на телевизора на екрана, като същевременно изчаква нова страница от телетекста. Дисплеят се появява в горния ляв край на екрана. След като актуализираната страница вече е достъпна, дисплеят ще приеме съответния номер на страница. Изберете това меню отново, за да прегледате актуализираната страница на телетекста.

БЕЛЕЖКА

- Във Великобритания (в цифров режим), бутонът **T. OPT** не е активен.

ЦИФРОВ ТЕЛЕТЕКСТ

- Тази функция е активна единствено във Великобритания и Ирландия.

Телевизорът ви осигурява достъп до цифров телетекст, значително подобрен в различни аспекти като текст, графични изображения и др. Цифровият телетекст има достъп до специфични услуги, свързани с него и такива, които излъчват цифров телетекст.

Телетекст в обхвата на цифровите услуги



- 1 Натиснете числовия бутон **или** P ^ v, за да изберете цифрова услуга, която излъчва цифров телетекст.
- 2 Следвайте индикациите на цифровия телетекст и се придвижете на следващата стъпка, като натиснете бутон **ТЕКСТ**, **ОК**, **бутон за навигация**, Червен, Зелен, Жълт, Син или **ЧИСЛОВ** бутон и др.
- 3 За да промените опциите за услугата цифров телетекст, изберете различна услуга чрез числовите бутони или бутона **P ^ v**.

Телетекст в цифровите услуги

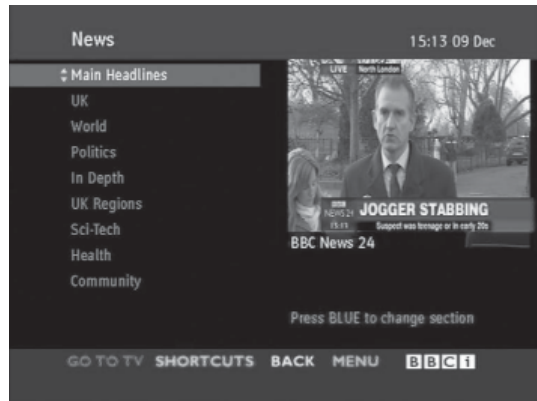

- 1 Натиснете числовия бутон **или** P ^ v, за да изберете цифрова услуга, която излъчва цифров телетекст.
- 2 За да преминете на телетекста, натиснете бутона **ТЕКСТ** или цветния бутон.
- 3 Следвайте индикациите на цифровия телетекст и се придвижете на следващата стъпка, като натиснете бутона **ОК**, **бутона за навигация**, Червен, Зелен, Жълт, Син или **ЧИСЛОВ** бутон и др.
- 4 **За да изключите цифровия телетекст и да се върнете на режим на гледане на телевизия, натиснете бутона ТЕКСТ** или цветния бутон.

Някои услуги може да ви позволяват достъп до текстови услуги чрез натискане на червения бутон.

ПОДДРЪЖКА

Редовно актуализирайте и почиствайте своя телевизор, за да го поддържате в най-добра форма и да удължите максимално неговото полезно действие.

Актуализиране на фърмуера на телевизора

Изтеглете и инсталирайте най-новия фърмуер, като свържете сървъра за актуализиране на фърмуера или излъчващата OTA услуга с цел да подобрите или промените функционирането на устройството или да добавите нови функции. Актуализацията на фърмуера може да не работи правилно в зависимост от вашия интернет среда или сила на DTV сигнала. Ако е така, може да получите най-новата актуализация на фърмуера от упълномощен сервизен център на LG Electronics.

За да проверите текущата версия на своя фърмуер или да го актуализирате,

- 1 Натиснете **Home (Начало)**, за да влезете в началното меню.
- 2 Натиснете бутоните за навигация, за да превъртите до **SETUP (НАСТРОЙКА)** и натиснете **OK**.
- 3 Натиснете бутоните за навигация, за да преминете до **SUPPORT (ПОДДРЪЖКА)** и натиснете **OK**.
- 4 Натиснете бутоните за навигация, за да преминете до **Software Update (Софт. обновяване)** и натиснете **OK**.
Появява се текущата версия на фърмуера.
- 5 Изберете **Проверка за версия за актуализация**, за да проверите ръчно за наличие на нова версия на фърмуера.

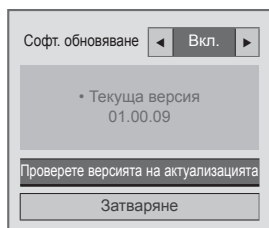

Ако изберете **Софт. Обновяване - Вкл.**, телевизорът ще намери нов фърмуер чрез NSU*/OTA*, при което на екрана ще се появи изскачащ прозорец за обновяването.

* NSU (актуализиране на софтуера през мрежата): ако телевизорът се включи в интернет, телевизорът ще открие нов фърмуер, качен на сървъра на LG.

* OTA (безжично): ако гледате цифрова програма, телевизорът пренася новия фърмуер чрез DTV сигнал.

ЗАБЕЛЕЖКА

- Докато актуализирате фърмуера, не изваждайте LAN кабела, не изключвайте телевизора, нито изваждайте захранващия кабел.
- Ако смените канала, докато се извършва актуализиране на фърмуера чрез OTA, актуализирането ще спре. Процесът продължава, когато се върнете на първоначално гледания канал. Актуализирането продължава дори когато захранването бъде изключено от дистанционното управление. В този случай е нормално цветът на индикатора на захранването да се промени и на екрана да се изведе затъмнена светлина. Системата ще работи отново нормално, след като актуализирането бъде завършено.
- **Premium услугата е дезактивирана, докато софтуерът се актуализира чрез NSU.**
- Можете да проверите състоянието на софтуерната актуализация от менюто Софт. Обновяване или чрез информацията за актуализацията, изведена под банер полето на канала.
- Услуга за обновяване на свързането (само за северните модели): можете да проверите дали услугата LG OTA е налична за даден DTV канал, като натиснете този бутон от дистанционното управление Magic Motion или червения бутон, когато видите съобщението "Проверка за актуализация." под банер полето на канала.

- 6 След като актуализирането завърши, телевизорът автоматично ще се рестартира след 5 секунди.

Може да се наложи да нулирате стойностите за някои менюта в **SETUP (НАСТРОЙКА)**, **PICTURE (КАРТИНА)** или **AUDIO (АУДИО)**.

ЗАБЕЛЕЖКА

- Не можете да понижите надстройката обратно към по-старата версия на фърмуера.
- Периодът на обновяване на актуализирането на фърмуера може да е различен в зависимост от размера му, състоянието на мрежата или силата на DTV сигнала.
- Ако изтеглянето на актуализацията на фърмуера премине неуспешно, временно включете кабела направо в маршрутизатора. Ако продължава да не може да се изтегли, се обърнете към центъра за обслужване на клиенти.

Почистване на вашия телевизор



ВНИМАНИЕ

- Най-напред непременно изключете захранването и изключете захранващия и всички останали кабели.
- Когато телевизорът бъде оставен без надзор и не се използва продължително време, изключвайте захранващия кабел от стенния контакт, за да предотвратите евентуална повреда по време на буря със светкавици или токови удари.

Екран и рамка

За да отстраните прах или леки замърсявания, забършете повърхността със суха, чиста и мека кърпа.

За да отстраните основните замърсявания, забършете повърхността с мека кърпа, напоена в чиста вода или разреден разтвор на почистващ препарат. След това незабавно забършете със суха кърпа.



ВНИМАНИЕ

- Не натискайте, търкайте и не потупвайте повърхността с нокът или остър предмет, тъй като това може да причини надрасквания по екрана и изкривяване на изображенията.
- Не използвайте никакви химически вещества като восък, бензен, алкохол, разреждители, инсектициди, освежители за въздух, лубриканти, тъй като могат да повредят повърхността на екрана и да причинят обезцветяване.

Шкаф и стойка

За да отстраните прах или леки замърсявания, забършете повърхността на шкафа със суха, чиста и мека кърпа.

За да отстраните основните замърсявания, забършете шкафа с мека кърпа, напоена в чиста вода или вода, в която е налято малко количество разреден почистващ препарат. След това незабавно забършете със суха кърпа.



ВНИМАНИЕ

- Не пръскайте течност по повърхността. Ако в телевизора проникне вода, това може да причини пожар, токов удар или повреда.
- Не използвайте никакви химически вещества, тъй като това може да увреди повърхността.

Захранващ кабел

Редовно почиствайте натрупалите се замърсявания или прах върху захранващия кабел.

Предотвратяване на проблема вследствие разработването на плазмения панел (burn in) на екрана на телевизора ви.



- Ако на екрана на телевизора ви се появи постоянно изображение за продължителен период от време, то ще се отпечата и ще причини трайно отбелязване върху екрана. Това е т.нар. ефект вследствие разработването на плазмения панел (burn in) и не се обхваща от гаранцията.
- Ако съотношението на контраста на телевизора е зададено на 4:3 продължително време, burn in ефектът може да се появи върху letterbox зоната на екрана.
- Избягвайте на екрана на телевизора ви да стои неподвижно изображение продължително време (2 или повече часа за LCD, 1 или повече часа за плазмени телевизори), за да предотвратите появата на ефекта burn in.

ОТСТРАНЯВАНЕ НА НЕИЗПРАВНОСТИ

Общи

Проблем	Разделителна способност
Не мога да управлявам телевизора от дистанционното управление.	<ul style="list-style-type: none"> Проверете сензора на дистанционното управление и опитайте отново. Проверете дали няма препятствие между телевизора и проектора и дистанционното управление. Проверете дали батериите работят, както и дали са поставени правилно (\oplus с \oplus, \ominus с \ominus). Проверете дали съответният входен източник, например TV или VCR, е настроен за използване на дистанционното управление.
Не се показва изображение и не се чува никакъв звук.	<ul style="list-style-type: none"> Проверете дали телевизорът е включен. Проверете дали захранващият кабел е включен в контакт на стената. Проверете дали няма проблем с контакта на стената, като включите в него други уреди.
Изображението се появява бавно при включване на телевизора.	<ul style="list-style-type: none"> Изображението е със спрян звук, докато телевизорът стартира. Това е нормално. Ако изображението не се появи до няколко минути, изключете телевизора за 30 секунди и опитайте отново. Ако изображението все още не се е появило, се обърнете към оторизиран сервизен център във вашия регион.
Не мога да свържа външни устройства.	<ul style="list-style-type: none"> Разгледайте глава "Общ преглед на връзката" и свържете външно устройство.
Телевизорът се изключва внезапно.	<ul style="list-style-type: none"> Проверете настройките на захранването. Възможно е да има смущения в захранването. Проверете дали функцията "Автоматично преминаване в покой" не е активирана в настройките на времето. Разгледайте "Sleep таймер" (). Ако докато телевизорът е включен не се произведе никакъв сигнал, телевизорът ще се изключи автоматично след 15 минути на неактивност.

Аудио

Проблем	Разделителна способност
Не се произвежда никакъв звук, докато се показват изображенията.	<ul style="list-style-type: none"> Натиснете бутона \triangleleft + или -. Проверете дали звукът не е спрян, като натиснете ИЗКЛ. ЗВУК. Превъртете до други канали. Възможно е да съществува проблем с излъчването. Проверете дали аудио кабелите са правилно свързани. Проверете дали високоговорителят на телевизора е включен като опция на менюто.
Няма звук от един от високоговорителите	<ul style="list-style-type: none"> Настройте Баланс от опциите на менюто.
Възпроизвежда се необичаен звук от вътрешността на телевизора.	<ul style="list-style-type: none"> Промяна във влажността на околната среда или температурата може да доведе до възникване на необичаен шум при включване или изключване на телевизора. Това не е признак за наличие на проблем с телевизора.

Видео

Проблем	Резолюция
Изображението се извежда в чернобяло или качеството на цветовете е лошо.	<ul style="list-style-type: none"> • Регулирайте настройката на цветовете от опцията на меню. • Поддържайте достатъчно разстояние между телевизора и други електронни устройства. • Превъртете до други канали. Възможно е да съществува проблем с излъчването.
Появяват се хоризонтални или вертикални линии или размазани изображения.	<ul style="list-style-type: none"> • Проверете за наличие на локални смущения, например електрически уред или инструмент.
Върху изображенията се появяват линии или черти	<ul style="list-style-type: none"> • Проверете антената или я насочете в правилна посока.
Последващи изображения (слепвания) се появяват след изключване на телевизора.	<ul style="list-style-type: none"> • Има повредени пиксели, причинени от фиксирано изображение, оставено на екрана продължително време (ефект на разработване на плазменния панел). Използвайте скрийнсейвър, за да предотвратите повреждането на пиксели по екрана.
Телевизорът е включен, но екранът остава прекалено тъмен.	<ul style="list-style-type: none"> • Настройте яркостта и контраста от опцията на меню.
Съобщението "Няма сигнал" се появява на екрана.	<ul style="list-style-type: none"> • Проверете дали сигналният кабел е включен правилно в телевизора и останалите устройства. • Проверете избрания входен източник, като натиснете ВХОД.
Върху екрана се появяват черни точки.	<ul style="list-style-type: none"> • Няколко пиксела в червено, зелено, бяло или черно може да се появят на екрана, като това е свързано с характеристиките на LCD панела. Това е нормално.
Офсетът на дисплея е грешен.	<ul style="list-style-type: none"> • Регулирайте настройката на позицията от опцията на меню. • Проверете дали разделителната способност и честотата на видео картата се поддържат от устройството. Ако честотата е извън обхват, задайте препоръчителната разделителна способност с помощта на външните настройки на външното устройство.
На фона на екрана се появяват тънки линии.	<ul style="list-style-type: none"> • Проверете връзките на видео кабела.
Появяват се хоризонтални шумове или размазани знаци.	<ul style="list-style-type: none"> • Регулирайте настройката на фазата от опцията на меню. Разгледайте "ЕКРАН".
Някои канали са с лошо качество.	<ul style="list-style-type: none"> • Превъртете до други канали. Възможно е да съществува проблем с излъчването. • Възможно е сигналът от предавателя да е слаб. Насочете антената в правилна посока. • Проверете за наличие на локални смущения, например електрически уред или инструмент.

СПЕЦИФИКАЦИИ

МОДЕЛИ		32LV55**	37LV55**
		32LV5500-ZC / 32LV550S-ZE / 32LV550T-ZC / 32LV550W-ZC / 32LV550G-ZC / 32LV5590-ZC	37LV5500-ZC / 37LV550S-ZE / 37LV550T-ZC / 37LV550W-ZC / 37LV550G-ZC / 37LV5590-ZC
Размери (Ш x В x Д)	Със стойка	776,0 мм x 549,0 мм x 240,0 мм	896,0 мм x 617,0 мм x 240,0 мм
	Без стойка	776,0 мм x 485,0 мм x 34,9 мм	896,0 мм x 553,0 мм x 34,9 мм
Тегло	Със стойка	10,8 кг	12,6 кг
	Без стойка	8,8 кг	10,8 кг
Изискване за мощност		AC 100-240 V~ 50 / 60 Hz	AC 100-240 V~ 50 / 60 Hz
Консумация на мощност		120 W	130 W
МОДЕЛИ		42LV55**	47LV55**
		42LV5500-ZC / 42LV550S-ZE / 42LV550T-ZC / 42LV550W-ZC / 42LV550G-ZC / 42LV5590-ZC	47LV5500-ZC / 47LV550S-ZE / 47LV550T-ZC / 47LV550W-ZC / 47LV550G-ZC / 47LV5590-ZC
Размери (Ш x В x Д)	Със стойка	1012,0 мм x 683,0 мм x 256,0 мм	1121,0 мм x 746,0 мм x 256,0 мм
	Без стойка	1012,0 мм x 617,0 мм x 29,9 мм	1121,0 мм x 678,0 мм x 29,9 мм
Тегло	Със стойка	15,5 кг	20,7 кг
	Без стойка	13,2 кг	18,4 кг
Изискване за мощност		AC 100-240 V~ 50 / 60 Hz	AC 100-240 V~ 50 / 60 Hz
Консумация на мощност		140 W	150 W

Поради надграждането на някои функции на устройството показаните по-горе спецификации може да се променят без предизвестие.

МОДЕЛИ		32LV57**	37LV57**
		32LV5700-ZA / 32LV571S-ZA / 32LV570S-ZB / 32LV570T-ZA / 32LV570W-ZB / 32LV570G-ZB / 32LV579S-ZB	37LV5700-ZA / 37LV571S-ZA / 37LV570S-ZB / 37LV570T-ZA / 37LV570W-ZB / 37LV570G-ZB / 37LV579S-ZB
Размери (Ш x В x Д)	Със стойка	766,0 мм x 545,0 мм x 240,0 мм	896,0 мм x 617,0 мм x 240,0 мм
	Без стойка	766,0 мм x 491,0 мм x 41,0 мм	896,0 мм x 558,0 мм x 35,9 мм
Тегло	Със стойка	10,7 кг	12,8 кг
	Без стойка	8,9 кг	11,0 кг
Изискване за мощност		AC 100-240 V~ 50 / 60 Hz	AC 100-240 V~ 50 / 60 Hz
Консумация на мощност		120 W	130 W
МОДЕЛИ		42LV57**	47LV57**
		42LV5700-ZA / 42LV571S-ZA / 42LV570S-ZB / 42LV570T-ZA / 42LV570W-ZB / 42LV570G-ZB / 42LV579S-ZB	47LV5700-ZA / 47LV571S-ZA / 47LV570S-ZB / 47LV570T-ZA / 47LV570W-ZB / 47LV570G-ZB / 47LV579S-ZB
Размери (Ш x В x Д)	Със стойка	999,0 мм x 681,0 мм x 255,0 мм	1109,0 мм x 744,0 мм x 255,0 мм
	Без стойка	999,0 мм x 623,0 мм x 30,9 мм	1109,0 мм x 684,0 мм x 30,9 мм
Тегло	Със стойка	15,7 кг	20,2 кг
	Без стойка	13,4 кг	17,9 кг
Изискване за мощност		AC 100-240 V~ 50 / 60 Hz	AC 100-240 V~ 50 / 60 Hz
Консумация на мощност		140 W	150 W
МОДЕЛИ		55LV57**	
		55LV5700-ZA / 55LV571S-ZA / 55LV570S-ZB / 55LV570T-ZA / 55LV570W-ZB / 55LV570G-ZB / 55LV579S-ZB	
Размери (Ш x В x Д)	Със стойка	1286,0 мм x 848,0 мм x 338,0 мм	
	Без стойка	1286,0 мм x 784,0 мм x 30,9 мм	
Тегло	Със стойка	26,2 кг	
	Без стойка	22,1 кг	
Изискване за мощност		AC 100-240 V~ 50 / 60 Hz	
Консумация на мощност		170 W	

Поради надграждането на някои функции на устройството показаните по-горе спецификации може да се променят без предизвестие.

МОДЕЛИ		32LW55**	37LW55**
		32LW5500-ZE / 32LW550S-ZB / 32LW550T-ZE / 32LW550W-ZE / 32LW550G-ZE / 32LW551C-ZE / 32LW5590-ZE	37LW5500-ZE / 37LW550S-ZB / 37LW550T-ZE / 37LW550W-ZE / 37LW550G-ZE / 37LW551C-ZE / 37LW5590-ZE
Размери (Ш x В x Д)	Със стойка	776,0 мм x 549,0 мм x 240,0 мм	896,0 мм x 617,0 мм x 240,0 мм
	Без стойка	776,0 мм x 485,0 мм x 34,9 мм	896,0 мм x 553,0 мм x 34,9 мм
Тегло	Със стойка	10,8 кг	12,6 кг
	Без стойка	8,8 кг	10,8 кг
Изискване за мощност		AC 100-240 V~ 50 / 60 Hz	AC 100-240 V~ 50 / 60 Hz
Консумация на мощност		120 W	130 W
МОДЕЛИ		42LW55**	47LW55**
		42LW5500-ZE / 42LW550S-ZB / 42LW550T-ZE / 42LW550W-ZE / 42LW550G-ZE / 42LW551C-ZE / 42LW5590-ZE	47LW5500-ZE / 47LW550S-ZB / 47LW550T-ZE / 47LW550W-ZE / 47LW550G-ZE / 47LW551C-ZE / 47LW5590-ZE
Размери (Ш x В x Д)	Със стойка	1012,0 мм x 683,0 мм x 256,0 мм	1121,0 мм x 746,0 мм x 256,0 мм
	Без стойка	1012,0 мм x 617,0 мм x 29,9 мм	1121,0 мм x 678,0 мм x 29,9 мм
Тегло	Със стойка	15,5 кг	20,7 кг
	Без стойка	13,2 кг	18,4 кг
Изискване за мощност		AC 100-240 V~ 50 / 60 Hz	AC 100-240 V~ 50 / 60 Hz
Консумация на мощност		140 W	150 W
МОДЕЛИ		55LW55**	
		55LW5500-ZE / 55LW550S-ZB / 55LW550T-ZE / 55LW550W-ZE / 55LW550G-ZE / 55LW551C-ZE / 55LW5590-ZE	
Размери (Ш x В x Д)	Със стойка	1298,0 мм x 849,0 мм x 341,0 мм	
	Без стойка	1298,0 мм x 778,0 мм x 29,9 мм	
Тегло	Със стойка	26,5 кг	
	Без стойка	21,7 кг	
Изискване за мощност		AC 100-240 V~ 50 / 60 Hz	
Консумация на мощност		170 W	

Поради надграждането на някои функции на устройството показаните по-горе спецификации може да се променят без предизвестие.

МОДЕЛИ		32LW57**	37LW57**
Размери (Ш x В x Д)	Със стойка	766,0 мм x 545,0 мм x 240,0 мм	896,0 мм x 617,0 мм x 240,0 мм
	Без стойка	766,0 мм x 491,0 мм x 41,0 мм	896,0 мм x 558,0 мм x 35,9 мм
Тегло	Със стойка	10,7 кг	12,8 кг
	Без стойка	8,9 кг	11,0 кг
Изискване за мощност		AC 100-240 V~ 50 / 60 Hz	AC 100-240 V~ 50 / 60 Hz
Консумация на мощност		120 W	130 W
МОДЕЛИ		42LW57**	47LW57**
Размери (Ш x В x Д)	Със стойка	999,0 мм x 681,0 мм x 255,0 мм	1109,0 мм x 744,0 мм x 255,0 мм
	Без стойка	999,0 мм x 623,0 мм x 30,9 мм	1109,0 мм x 684,0 мм x 30,9 мм
Тегло	Със стойка	15,7 кг	20,2 кг
	Без стойка	13,4 кг	17,9 кг
Изискване за мощност		AC 100-240 V~ 50 / 60 Hz	AC 100-240 V~ 50 / 60 Hz
Консумация на мощност		140 W	150 W
МОДЕЛИ		55LW57**	
Размери (Ш x В x Д)	Със стойка	1286,0 мм x 848,0 мм x 341,0 мм	
	Без стойка	1286,0 мм x 784,0 мм x 30,9 мм	
Тегло	Със стойка	26,9 кг	
	Без стойка	22,1 кг	
Изискване за мощност		AC 100-240 V~ 50 / 60 Hz	
Консумация на мощност		170 W	

Поради надграждането на някои функции на устройството показаните по-горе спецификации може да се променят без предизвестие.

МОДЕЛИ		32LW65**	42LW65**
Размери (Ш x В x Д)	Със стойка	775,0 мм x 550,0 мм x 240,0 мм	1009,0 мм x 686,0 мм x 255,0 мм
	Без стойка	775,0 мм x 489,0 мм x 34,9 мм	1009,0 мм x 622,0 мм x 29,9 мм
Тегло	Със стойка	11,8 кг	16,2 кг
	Без стойка	9,4 кг	13,4 кг
Изискване за мощност		AC 100-240 V~ 50 / 60 Hz	AC 100-240 V~ 50 / 60 Hz
Консумация на мощност		120 W	140 W
МОДЕЛИ		47LW65**	55LW65**
Размери (Ш x В x Д)	Със стойка	1119,0 мм x 749,0 мм x 255,0 мм	1297,0 мм x 851,0 мм x 341,0 мм
	Без стойка	1119,0 мм x 684,0 мм x 29,9 мм	1297,0 мм x 785,0 мм x 29,9 мм
Тегло	Със стойка	21,0 кг	27,0 кг
	Без стойка	18,2 кг	22,0 кг
Изискване за мощност		AC 100-240 V~ 50 / 60 Hz	AC 100-240 V~ 50 / 60 Hz
Консумация на мощност		150 W	170 W

Поради надграждането на някои функции на устройството показаните по-горе спецификации може да се променят без предизвестие.

МОДЕЛИ		42LW75**	47LW75**
		42LW7500-ZA / 42LW750S-ZA / 42LW750T-ZA / 42LW750W-ZA / 42LW750G-ZA	47LW7500-ZA / 47LW750S-ZA / 47LW750T-ZA / 47LW750W-ZA / 47LW750G-ZA
Размери (Ш x В x Д)	Със стойка	1003,0 мм x 685,0 мм x 263,0 мм	1113,0 мм x 746,0 мм x 263,0 мм
	Без стойка	1003,0 мм x 614,0 мм x 30,6 мм	1113,0 мм x 676,0 мм x 30,6 мм
Тегло	Със стойка	16,4 кг	21,4 кг
	Без стойка	13,6 кг	18,7 кг
Изискване за мощност		AC 100-240 V~ 50 / 60 Hz	AC 100-240 V~ 50 / 60 Hz
Консумация на мощност		140 W	150 W
МОДЕЛИ		55LW75**	
		55LW7500-ZA / 55LW750S-ZA / 55LW750T-ZA / 55LW750W-ZA / 55LW750G-ZA	
Размери (Ш x В x Д)	Със стойка	1290,0 мм x 849,0 мм x 347,0 мм	
	Без стойка	1290,0 мм x 776,0 мм x 30,6 мм	
Тегло	Със стойка	27,6 кг	
	Без стойка	22,4 кг	
Изискване за мощност		AC 100-240 V~ 50 / 60 Hz	
Консумация на мощност		170 W	
МОДЕЛИ		47LW98**	55LW98**
		47LW9800-ZA / 47LW980S-ZA / 47LW980T-ZA / 47LW980G-ZA / 47LW980W-ZA	55LW9800-ZA / 55LW980S-ZA / 55LW980T-ZA / 55LW980G-ZA / 55LW980W-ZA
Размери (Ш x В x Д)	Със стойка	1095,0 мм x 735,0 мм x 235,0 мм	1265,0 мм x 831,0 мм x 285,0 мм
	Без стойка	1095,0 мм x 665,0 мм x 27,9 мм	1265,0 мм x 760,0 мм x 27,9 мм
Тегло	Със стойка	22,5 кг	29,0 кг
	Без стойка	18,2 кг	23,8 кг
Изискване за мощност		AC 100-240 V~ 50 / 60 Hz	AC 100-240 V~ 50 / 60 Hz
Консумация на мощност		210 W	270 W

Поради надграждането на някои функции на устройството показаните по-горе спецификации може да се променят без предизвестие.

МОДЕЛИ		42LW77**		47LW77**	
		42LW7700-ZA / 42LW770S-ZA / 42LW770T-ZA / 42LW770G-ZA / 42LW770W-ZA		47LW7700-ZA / 47LW770S-ZA / 47LW770T-ZA / 47LW770G-ZA / 47LW770W-ZA	
Размери (Ш x В x Д)	Със стойка	1003,0 мм x 684,0 мм x 263,0 мм		1114,0 мм x 747,0 мм x 263,0 мм	
	Без стойка	1003,0 мм x 618,0 мм x 31,1 мм		1114,0 мм x 680,0 мм x 31,1 мм	
Тегло	Със стойка	20,4 кг		23,7 кг	
	Без стойка	17,6 кг		20,9 кг	
Изискване за мощност		AC 100-240 V~ 50 / 60 Hz		AC 100-240 V~ 50 / 60 Hz	
Консумация на мощност		160 W		180 W	
МОДЕЛИ		55LW77**			
		55LW7700-ZA / 55LW770S-ZA / 55LW770T-ZA / 55LW770G-ZA / 55LW770W-ZA			
Размери (Ш x В x Д)	Със стойка	1291,0 мм x 860,0 мм x 347,0 мм			
	Без стойка	1291,0 мм x 780,0 мм x 31,1 мм			
Тегло	Със стойка	33,4 кг			
	Без стойка	28,2 кг			
Изискване за мощност		AC 100-240 V~ 50 / 60 Hz			
Консумация на мощност		200 W			
МОДЕЛИ		42LV77**		47LV77**	
		42LV770S-ZA		47LV770S-ZA	
Размери (Ш x В x Д)	Със стойка	1003,0 мм x 684,0 мм x 263,0 мм		1114,0 мм x 747,0 мм x 263,0 мм	
	Без стойка	1003,0 мм x 618,0 мм x 31,1 мм		1114,0 мм x 680,0 мм x 31,1 мм	
Тегло	Със стойка	20,4 кг		23,7 кг	
	Без стойка	17,6 кг		20,9 кг	
Изискване за мощност		AC 100-240 V~ 50 / 60 Hz		AC 100-240 V~ 50 / 60 Hz	
Консумация на мощност		160 W		180 W	
МОДЕЛИ		55LV77**			
		55LV770S-ZA			
Размери (Ш x В x Д)	Със стойка	1291,0 мм x 860,0 мм x 347,0 мм			
	Без стойка	1291,0 мм x 780,0 мм x 31,1 мм			
Тегло	Със стойка	33,4 кг			
	Без стойка	28,2 кг			
Изискване за мощност		AC 100-240 V~ 50 / 60 Hz			
Консумация на мощност		200 W			

Поради надграждането на някои функции на устройството показаните по-горе спецификации може да се променят без предизвестие.

МОДЕЛИ		47LW95**	55LW95**
		47LW9500-ZA / 47LW950S-ZA / 47LW950T-ZA / 47LW950G-ZA / 47LW950W-ZA	55LW9500-ZA / 55LW950S-ZA / 55LW950T-ZA / 55LW950G-ZA / 55LW950W-ZA
Размери (Ш x В x Д)	Със стойка	1095,0 мм x 735,0 мм x 235,0 мм	1265,0 мм x 831,0 мм x 285,0 мм
	Без стойка	1095,0 мм x 665,0 мм x 27,5 мм	1265,0 мм x 760,0 мм x 27,5 мм
Тегло	Със стойка	22,5 кг	29,0 кг
	Без стойка	18,2 кг	23,8 кг
Изискване за мощност		AC 100-240 V~ 50 / 60 Hz	AC 100-240 V~ 50 / 60 Hz
Консумация на мощност		210 W	250 W
МОДЕЛИ		72LZ97**	
		72LZ9700-ZA / 72LZ970S-ZA / 72LZ970T-ZA / 72LZ970G-ZA / 72LZ970W-ZA	
Размери (Ш x В x Д)	Със стойка	1721,0 мм x 1126,0 мм x 410,0 мм	
	Без стойка	1721,0 мм x 1045,0 мм x 69,9 мм	
Тегло	Със стойка	79,1 кг	
	Без стойка	64,6 кг	
Изискване за мощност		AC 100-240 V~ 50 / 60 Hz	
Консумация на мощност		520 W	

Поради надграждането на някои функции на устройството показаните по-горе спецификации може да се променят без предизвестие.

Размер на CI модула (Ш x В x Д)	100,0 мм x 55,0 мм x 5,0 мм		
Условия на околната среда	Работна температура	от 0°C до 40°C	
	Влажност	Под 80%	
	Температура на съхранение	от -20°C до 60°C	
	Влажност при съхранение	Под 85%	

	Сателитна цифрова телеви- зия ¹	Цифрова телеви- зия ²	Цифрова телевизия	Аналогова телевизия
Система на телевизия	DVB-T DVB-C DVB-S/S2	DVB-T/T2 DVB-C	DVB-T DVB-C	PAL/SECAM B/G/D/K, PAL I/II, SECAM L/L ³
Обхват на програма	VHF, UHF C-Band, Ku-Band	VHF, UHF		VHF: E2 to E12, UHF: E21 to E69, CATV: S1 to S20, HYPER: S21 to S47
Максимален брой програми, които могат да се съхранят	6,000	1,200		
Импеданс на външната антена	75 Ω			

- 1 Само при сателитни модели
- 2 Само при модели, които поддържат DVB-T2
- 3 С изключение на модели, които поддържат DVB-T2

поддържани режими RGB-PC, HDMI/DVI-PC

Разделителна способност	Хоризонтална честота (kHz)	Вертикална честота (Hz)
720 x 400	31,468	70,08
640 x 480	31,469	59,94
800 x 600	37,879	60,31
1024 x 768	48,363	60,00
1360 x 768	47,72	59,80
1280 x 1024 (HDMI-PC)	63,981	60,02
1920 x 1080 (RGB-PC)	66,587	59,93
1920 x 1080 (HDMI-PC)	67,5	60,00

поддържан режим HDMI/DVI-DTV

Разделителна способност	Хоризонтална честота (kHz)	Вертикална честота (Hz)
720 x 480	31,469	59,94
	31,5	60
720 x 576	31,25	50
1280 x 720	37,5	50
	44,96	59,94
	45	60
1920 x 1080	33,72	59,94
	33,75	60
	28,125	50
	26,97	23,97
	27	24
	33,716	29,976
	33,75	30,00
	56,25	50
	67,43	59,94
	67,5	60

Информация за свързване на компонентен порт

Компонентни портове на телевизора	Y	P _B	P _R
-----------------------------------	---	----------------	----------------

Исходни видео портове на DVD плейъра	Y	P _B	P _R
	Y	B-Y	R-Y
	Y	Cb	Cr
	Y	Pb	Pr

Сигнал	Компонент	HDMI
480i/576i	O	X
480p/576p	O	O
720p/1080i	O	O
1080p	O (само 50 Hz / 60 Hz)	O (24 Hz / 30 Hz / 50 Hz / 60 Hz)

Поддържан DivX файл

Файлови разширения	Аудио/Видео	Кодек	Поддръжка на профил/ниво	Обяснение
.asf .wmv	Video	VC-1 Разширен профил	Разширен профил@Ниво 3 (например 720p60, 1080i60, 1080p30)	Поддържат се единствено потоци, съвместими със стандарта SMPTE 421M VC-1.
		VC-1 Стандартен и основен профили	Стандартен профил@Средно ниво (например CIF, QVGA) Основен профил@Високо ниво (например 1080p30)	
	Аудио	WMA стандарт		
		WMA 9 Професионален		
.divx .avi	Video	DivX3.11		Не се поддържа компенсирание на общото движение или quarterpel очаквано движение. Не се поддържат потоци, които използват този синтаксис.
		DivX4 DivX5 DivX6 XViD	Разширен стандартен профил (например 720p/1080i)	
		H.264 / AVC	Основен профил@ Ниво 4,1 Разширен профил@ Ниво 4,1 (например 720p60, 1080i60, 1080p30)	
	Аудио	MPEG-1 Слой I, II MPEG-1 Слой III (MP3) Dolby Digital		
.mp4 .m4v .mov	Видео	H.264 / AVC	Основен профил@ Ниво 4,1 Разширен профил@ Ниво 4,1 (например 720p60, 1080i60, 1080p30)	Не се поддържа компенсирание на общото движение или quarterpel очаквано движение. Не се поддържат потоци, които използват този синтаксис.
		MPEG-4 Част 2	Разширен стандартен профил (например 720p/1080i)	
	Аудио	AAC	AAC-LC и HE-AAC	
.mkv	Видео	H.264 / AVC	Основен профил@ Ниво 4,1 Разширен профил@ Ниво 4,1 (например 720p60, 1080i60, 1080p30)	По-голямата част от MKV съдържанието се кодира от кодек x264 с отворен код.
	Аудио	HE-AAC Dolby Digital	HE-AAC-LC and HE-AAC	
.ts .trp .tp	Видео	H.264 / AVC	Основен профил@ Ниво 4,1 Разширен профил@ Ниво 4,1 (например 720p60, 1080i60, 1080p30)	Поддържат се единствено потоци, съвместими със стандарта SMPTE 421M VC-1.
		MPEG-2	Основен профил@Високо ниво (например 720p60, 1080i60)	
		VC-1	Основен профил@Средно ниво (например CIF, QVGA) Основен профил@Високо ниво (например 1080p30) Разширен профил@Ниво3 (например 720p60, 1080i60, 1080p30)	
	Аудио	MPEG-1 Слой I, II MPEG-1 Слой III (MP3) Dolby Digital Dolby Digital Plus		
		AAC	AAC-LC и HE-AAC	
vob	Видео	MPEG-1		
		MPEG-2	Основен профил@Високо ниво (например 720p60, 1080i60)	
	Аудио	Dolby Digital MPEG-1 Слой I, II DVD-LPCM		
.mpg	Видео	MPEG-1	Основен профил@Високо ниво (например 720p60, 1080i60)	Единствено съвместими потоци, конфигурирани правилно за TS, PS или ES
	Аудио	MPEG-1 Слой I, II		

Поддържан 3D режим

Вход	Сигнал	Разделителна способност	Хоризонтално Честота (kHz)	Вертикална честота (Hz)	3D видео формат за възпроизвеждане	
HDMI	720p	1280 x 720	45	60	Горе и долу, един до друг, HDMI 3D горе и долу	
			89,9/90	59,94/60	HDMI 3D компресиране на кадри	
			37,5	50	Горе и долу, един до друг, HDMI 3D горе и долу	
			75		HDMI 3D компресиране на кадри	
	1080i	1920X1080	33,75	60	Горе и долу, един до друг, HDMI 3D един до друг (наполовина)	
			28,125	50		
	1080p	1920X1080	67,50	60	Горе и долу, един до друг, шахматно Последователност от единичен кадър	
			56,250	50	Горе и долу, един до друг, шахматно Последователност от единичен кадър	
			27	24	Горе и долу, един до друг, шахматно, HDMI 3D горе и долу	
			53,95/54	23,98/24	HDMI 3D компресиране на кадри	
			67,50	30	HDMI 3D компресиране на кадри	
			33,75	30	Горе и долу, един до друг Шахматно	
	RGB	1080p	1920X1080	66,587	59,934	Горе и долу, един до друг
	USB	1080p	1920X1080	33,75	30	Горе и долу, един до друг Шахматна дъска, МРО (снимка)
DLNA	1080p	1920X1080	33,75	30	Горе и долу, един до друг Шахматно	
	Сигнал				3D видео формат за възпроизвеждане	
DTV	720p, 1080i				Горе и долу, един до друг	

- За да могат да възпроизважда в 3D режим, нултимедийното съдържание и плейърът трябва да поддържат HDMI 3D формат на компресиране на кадри, HDMI 3D един до друг, HDMI 3D горе и долу.
- Видео съдържание, пуснато като HDMI формат на компресиране на кадри, HDMI 3D един до друг, HDMI 3D горе и долу, автоматично се превключва на 3D екрана.

Безжична LAN мрежа за модулна спецификация за широколентов/DLNA адаптер (WN8522D1)

Това устройство работи единствено със съвместими LG LED LCD телевизори. (само за 47/55LW95**, 47/55LW98**)

Стандартна	IEEE802.11a/b/g/n IEEE802.11a/b/g за Русия
Честотен обхват	от 2402 до 2483 MHz от 5150 до 5250 MHz от 5725 до 5850 MHz
Модулиране	ССК / OFDM / MIMO
Изходяща мощност (типична)	802.11a: 14 dBm 802.11b: 17 dBm 802.11g: 14 dBm 802.11n: 13 dBm
Скорост на данни	802.11 a/g: 54 Mbps 802.11b: 11 Mbps 802.11n: 300 Mbps
Подсилване на антена (типично)	от 2402 до 2483 MHz: 1.17 dBi от 5150 до 5250 MHz: 4.67 dBi от 5725 до 5850 MHz: 3.30 dBi
Заета честотна лента	802.11a/b/g: HT20 802.11n: HT20/40

- Тъй като честотният канал, използван в дадена страна, може да е различен, потребителят не може да променя или настройва работната честота, затова устройството е настроено спрямо регионалната честотна таблица.
- FCC ID на безжична LAN мрежа за широколентов/DLNA адаптер на телевизора
FCC ID : BEJWN8522D1

**Спецификация на РЧ модул (BM-LDS201)**

(само за 42/47/55LV77**, 42/47/55LW75**, 42/47/55LW77**, 47/55LW95**, 47/55LW98**, 72LZ97**)

За телевизия при честота 2,4 GHz широколентова радио честота (РЧ).

- Изход: 1 dBm или по-нисък
- Максимално разстояние за комуникация: 10 м в открито пространство
- Честота: 2,4 GHz (2 4035 GHz - 2 4783 GHz)
- Преносна скорост: 250 kbps
- FCC идентификатор на рчаичестотния модул в телевизора
FCC идентификатор: BEJLDS201



ИНФРАЧЕРВЕНИ КОДОВЕ

(в зависимост от модела)

Код (Hexa)	Функция	ЗАБЕЛЕЖКА	Код (Hexa)	Функция	Забележка
08	POWER (МОЩНОСТ)	Бутон на дистанционно управление (Вкл./Изкл. захранване)	B1	■/LIVE TV (TV на живо)	Бутон на дистанционното управление
95	ENERGY SAVING (ИКОНОМИЯ НА ЕНЕРГИЯ)	Бутон на дистанционното управление	B0	▶	Бутон на дистанционното управление
30	AV MODE (AV РЕЖИМ)	Бутон на дистанционното управление	BA		Бутон на дистанционното управление
0B	INPUT (ВХОД)	Бутон на дистанционното управление	8E	▶▶	Бутон на дистанционното управление
F0	TV/RAD	Бутон на дистанционното управление	8F	◀◀	Бутон на дистанционното управление
10-19	Буквеноцифрови клавиши 0-9	Бутон на дистанционното управление	7E	SIMPLINK	Бутон на дистанционното управление
53	LIST (СПИСЪК)	Бутон на дистанционното управление	79	RATIO (СЪОТНОШЕНИЕ)	Бутон на дистанционното управление
1A	Q.VIEW (ПРЯКО МЕНЮ)	Бутон на дистанционното управление	BD	REC	Бутон на дистанционното управление
02	VOL +	Бутон на дистанционното управление	91	AD	Бутон на дистанционното управление
03	VOL -	Бутон на дистанционното управление	AA	INFO (ИНФО)	Бутон на дистанционното управление
1E	FAV/MARK/CHAR/NUM (ЛЮБИМИ/МАРК.)	Бутон на дистанционното управление	9F	APP/*	Бутон на дистанционното управление
DC	3D	Бутон на дистанционното управление			
09	ЗАГЛУШАВАНЕ (ИЗТРИВАНЕ)	Бутон на дистанционното управление			
00	P▲	Бутон на дистанционното управление			
01	P▼	Бутон на дистанционното управление			
59	Premium	Бутон на дистанционното управление			
43	Home (Начало)	Бутон на дистанционното управление			
45	Q.MENU (БЪРЗ ПРЕГЛЕД)	Бутон на дистанционното управление			
58	@	Бутон на дистанционното управление			
40	▲	Бутон на дистанционното управление			
41	▼	Бутон на дистанционното управление			
07	<	Бутон на дистанционното управление			
06	>	Бутон на дистанционното управление			
44	OK	Бутон на дистанционното управление			
28	BACK (НАЗАД)	Бутон на дистанционното управление			
AB	GUIDE (РЪКОВОДСТВО)	Бутон на дистанционното управление			
5B	EXIT (ИЗХОД)	Бутон на дистанционното управление			
72	ЧЕРВЕНО	Бутон на дистанционното управление			
71	ЗЕЛЕНО	Бутон на дистанционното управление			
63	ЖЪЛТО	Бутон на дистанционното управление			
61	СИНЬО	Бутон на дистанционното управление			
20	TEXT (ТЕКСТ)	Бутон на дистанционното управление			
21	T.OPT (Т. опция)	Бутон на дистанционното управление			
39	SUBTITLE (СУБТИТРИ)	Бутон на дистанционното управление			

НАСТРОЙКА НА УСТРОЙСТВО ЗА ВЪНШНО УПРАВЛЕНИЕ

Настройка на RS-232C

Свържете входния жак RS-232C (сериен порт) към устройство за външно управление (например компютър или система за A/V управление), за да управлявате функциите на телевизора външно.

Включете серийния порт на устройството за управление в RS-232C жак на задния панел на телевизора.



ЗАБЕЛЕЖКА

- RS-232C в този телевизор е предназначен за употреба с външен хардуер и софтуер за управление RS-232C. Инструкциите по-долу имат за цел да ви помогнат за програмиране на софтуера или за тестване функционалността при използване на софтуера telenet.
- RS-232C кабелите за връзка не се доставят заедно с телевизора.

Тип конектор; D-Sub 9-щифтов мъжки

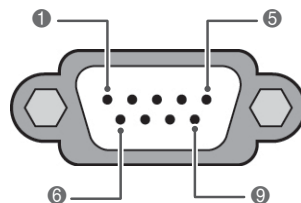

№.	Наименование на щифт
1	Няма връзка
2	RXD (Получаване на данни)
3	TXD (Прехвърляне на данни)
4	DTR (DTE в готовност)
5	GND
6	DSR (DCE в готовност)
7	RTS (В готовност за изпращане)
8	CTS (Изчистено за изпращане)
9	Няма връзка

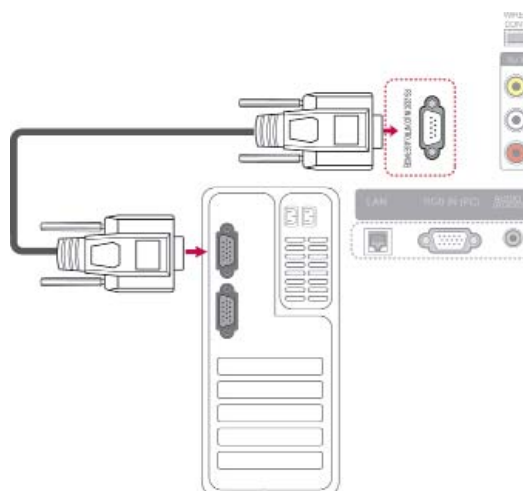

Конфигурации на RS-232C

7-кабелни конфигурации (стандартен RS-232C кабел)



3-кабелни конфигурации(не е стандарт)



Задаване на ID

Номер на задаване На ID. "Съпоставяне на реални данни". (Вижте страница153).

- 1 Натиснете **Home (Начало)**, за да влезете в началното меню.
- 2 Натиснете бутоните за навигация, за да преминете до **SETUP (НАСТРОЙКА)** и натиснете **OK**.
- 3 Натиснете бутоните за навигация, за да преминете до **OPTION (ОПЦИЯ)** и натиснете **OK**.
- 4 Натиснете бутоните за навигация, за да превъртите до **Set ID** (задаване на id) и натиснете **OK**.
- 5 Превъртете вляво или вдясно, за да изберете номер на задаване на ID и изберете **Close (затваряне)**. Обхватът на настройка е от 1 до 99.
- 6 След като приключите, натиснете **EXIT (ИЗХОД)**.

Комуникационни параметри

- Скорост в бодове: 9600 bps (UART)
- Дължина на данните: 8 бита
- Четност: няма
- Спиране при бит: 1 бит
- Комуникационен код: ASCII код
- Използвайте кръстосан (усукан) кабел.

Команден референтен списък

	КОМАНДА1	КОМАНДА2	ДАННИ (шестнадесетични)		КОМАНДА1	КОМАНДА2	ДАННИ (шестнадесетични)
01. Захранване	k	a	00 до 01	14. Ниски тонове	k	s	00 до 64
02. Съотношение	k	c	(Вижте страница150)	15. Баланс	k	t	00 до 64
03. Потискане звука на екрана	k	d	(Вижте страница150)	16. Топлина на цветовете	x	u	00 до 64
04. Изключване силата на звука	k	e	00 до 01	17. Икономия на енергия	j	q	00 до 05
05. Управление силата на звука	k	f	00 до 64	18. Автоматична конфигурация	j	u	01
06. Контраст	k	g	00 до 64	19. Команда за тон	m	a	(Вижте страница152)
07. Яркост	k	h	00 до 64	20. Добавяне/прескачане на програма	m	b	00 до 01
08. Цвят	k	i	00 до 64	21. Клавиш	m	c	Код на клавиш
09. Нюанс	k	j	00 до 64	22. Управление на фоновото осветление	m	g	00 до 64
10. Острота	k	k	00 до 64	23. Избор на вход (Главен)	x	b	(Вижте страница153)
11. Избор на OSD	k	l	00 до 01	24. 3D	x	t	(Вижте страница154)
12. Режим на заключване на дистанционно управление	k	m	00 до 01	25. Разширен 3D режим	x	v	(Вижте страница154)
13. Високи честоти	k	r	00 до 64				

- Забележка: докато се извършват действия с USB като използване на DivX или EMF, всички команди с изключение на Power(ka) и Key(mc) не се изпълняват и не се смятат за NG.

Протокол за предаване / получаване

Предаване

[Команда1][Команда2][] [Задаване на ИД][][Данни][Cr]

[Команда 1] : Първа команда за управление на телевизора.(j, k, m or x)

[Команда 2] : Втора команда за управление на телевизора.

[Настройка на ИД] : Можете да регулирате настройката на ИД, за да изберете желаните ИД номер на монитора от менюто с опции. Обхватът на настройка е от 1 до 99. Когато изберете настройка на ИД '0', се контролират всички свързани групи.

Настройка на ИД е обозначена като десетично число (от 1 до 99) в менюто и като хексадесетично число (0x0 to 0x63) в протокола за предаване/получаване.

[ДАННИ] : за предаване на данни от команда. Предаване на данни 'FF' за прочитане статуса на команда.

[Cr] : Нов ред

ASCII код '0x0D'

[] : ASCII код 'space (0x20)'

OK потвърждение

[Команда2][][Настройка на ИД][][OK][Данни][x]

* При получаване на стандартни данни наборът предава ACK (потвърждение) въз основа на този формат. В това време в случаите, когато данните са в режим на четене на данни, същият обозначава текущия статус на данните. Ако данните са в режим на запис на данни, се връщат данните от персоналния компютър.

Потвърждение на грешка

[Команда2][][Настройка на ИД][][NG][Данни][x]

* При получаване на нестандартни данни наборът предава ACK (потвърждение) въз основа на този формат.
ненадеждни функции или комуникационни грешки.

Данни 00: Незаконен код

01. Захранване (Команда: k a)

- ▶ За управление на опцията за Вкл./Изкл. на захранването.

Предаване [k][a][][Настройка на ИД][][Данни][Cr]

Данни 00 : Изключено захранване
01 : Включено захранване

Ask [a][][Настройка на ИД][][OK/NG][Данни][x]

- ▶ За да покажете Вкл./Изкл. на захранването.

Предаване [k][a][][Настройка на ИД][][FF][Cr]

Ask [a][][Настройка на ИД][][OK/NG][Данни][x]

* По подобен начин, ако други функции предават данни '0xFF' въз основа на този формат, информационният поток за потвърждение на данните представя състоянието на всяка функция.

* ОК потвържд., Грешка в потвържд. и когато телевизорът бъде включен на екрана на телевизора може да се появи друго съобщение.

02. Съотношение (Команда: k c) (Размери на основна картина)

- ▶ За да регулирате формата на екрана. (Формат на основна картина)
Можете да настроите формата на екрана и чрез опцията Съотношение в КРАТКОТО МЕНЮ. или меню КАРТИНА.

Предаване [k][c][][Настройка на ИД][][Данни][Cr]

Данни 01 : Стандартен екран (4:3) 09 : Само търсене
02 : Цял екран (16:9) 0B : Пълна ширина
06 : Оригинал От 10 до 1F : Кино увеличен
07 : 14:9 ние от 1 до 16

Ask [c][][Настройка на ИД][][OK/NG][Данни][x]

* С помощта на извода на компютъра можете да изберете съотношение на екрана 16:9 или 4:3.

* В DTV/HDMI (1080i 50 Hz / 60 Hz, 720p 50Hz / 60 Hz, 1080p 24 Hz / 30 Hz / 50 Hz / 60 Hz), Компонентен (720p, 1080i, 1080p 50 Hz / 60 Hz) режим е наличен само "Само търсене".

* Пълна ширина се поддържа само за режимите Цифров, Аналогов, AV.

03. Изкл. звука на екрана (Команда: k d)

- ▶ За да изберете акт./дезакт. изключването звука на екрана.

Предаване [k][d][][Настройка на ИД][][Данни][Cr]

Данни 00 : Dezакт. на изкл. на звука на екрана (активна картина)
 Dezакт. на изкл. на звука на видеото
01 : Акт. изкл. на звука на екрана (неактивна картина)
10 : Акт. изкл. звука на видео

Ask [d][][Настройка на ИД][][OK/NG][Данни][x]

* В случаите единствено на изкл. на звука при видео, на телевизора се извежда единствено екранния дисплей (OSD). Но ако е активно изключването на звука на екрана, телевизорът няма да показва OSD.

04. Изключване силата на звука (Команда: k e)

- ▶ За да управлявате включването/изключването на силата на звука.
Можете да настроите и изключването на звука чрез бутона "ИЗКЛЮЧВАНЕ НА ЗВУКА" от дистанционното управление.

Предаване [k][e][][Настройка на ИД][][Данни][Cr]

Данни 00 : Включване силата на звука (при изключен звук)
01 : Изключване силата на звука (при включен

Ask [e][][Настройка на ИД][][OK/NG][Данни][x]

05. Управление силата на звука (Команда: k f)

- ▶ За да настроите силата на звука.
Можете да регулирате силата на звука и от бутоните за СИЛА НА ЗВУКА от дистанционното управление.

Предаване [k][f][][Настройка на ИД][][Данни][Cr]

Данни Мин.: от 00 до Макс.: 64
* Разгледайте "Свързване на реални данни". (Вижте страница153)

Ask [f][][Настройка на ИД][][OK/NG][Данни][x]

06. Контраст (Команда: k g)

- ▶ За регулиране контраста на екрана.
Контрастът може да регулирате и от меню КАРТИНА.

Предаване [k][g][][Настройка на ИД][][Данни][Cr]

Данни Мин.: от 00 до Макс.: 64
* Разгледайте "Свързване на реални данни". (Вижте страница153)

Ask [g][][Настройка на ИД][][OK/NG][Данни][x]

07. Яркост (Команда: k h)

- ▶ За регулиране яркостта на екрана.
Можете да регулирате яркостта и от меню КАРТИНА.

Предаване [k][h][][Настройка на ИД][][Данни][Cr]

Данни Мин.: от 00 до Макс.: 64
* Разгледайте "Свързване на реални данни". (Вижте страница153)

Ask [h][][Настройка на ИД][][OK/NG][Данни][x]

08. Цвят (Команда: k i)

- ▶ За да регулирате цветността на екрана.
Съотношение на страните можете да регулирате и от меню КАРТИНА.

Предаване [k][i][][Настройка на ИД][][Данни][Cr]

Данни Мин.: от 00 до Макс.: 64
* Разгледайте "Свързване на реални данни". (Вижте страница153)

Ask [i][][Настройка на ИД][][OK/NG][Данни][x]

09. Нюанс (Команда: k j)

- ▶ За да регулирате Нюанса на екрана. Можете да настроите нюанса и от меню КАРТИНА.

Предаване [k][j][] [Настройка на ИД][] [Данни][Cr]

Данни Червено: 00 към Зелено: 64
* Разгледайте "Свързване на реални данни". (Вижте страница 153)

Ask [j][] [Настройка на ИД][] [OK/NG][Данни][x]

10. Яркост (Команда: k k)

- ▶ За да регулирате яркостта на екрана. Можете да регулирате яркостта и от меню КАРТИНА.

Предаване [k][k][] [Настройка на ИД][] [Данни][Cr]

Данни Мин.: от 00 до Макс.: 64
* Разгледайте "Свързване на реални данни". (Вижте страница 153)

Ask [k][] [Настройка на ИД][] [OK/NG][Данни][x]

11. Избор на OSD (Команда: k l)

- ▶ За да изберете вкл./изкл. на OSD (екранен дисплей) при дистанционно управление.

Предаване [k][l][] [Настройка на ИД][] [Данни][Cr]

Данни 00 : OSD изкл. 01 : OSD вкл.

Ask [l][] [Настройка на ИД][] [OK/NG][Данни][x]

12. Режим на заключване на дистанционно управление (Команда: k m)

- ▶ За да заключите бутоните за управление на предния панел на монитора и дистанционното управление.

Предаване [k][m][] [Настройка на ИД][] [Данни][Cr]

Данни 00: изкл. заключване
01: Заключване

Ask [m][] [Настройка на ИД][] [OK/NG][Данни][x]

- * Ако не използвате дистанционното управление, използвайте този режим. Когато е вкл./изкл. основното хранване, се освобождава заключването на външното управление.
- * В режим на готовност, ако е активирано Заключване Бутони, телевизорът няма да се включи чрез бутона за включване на IR & Local Key.

13. Високи тонове (Команда: k r)

- ▶ За регулиране на високите тонове. Можете да регулирате високите честоти и от меню АУДИО.

Предаване [k][r][] [Настройка на ИД][] [Данни][Cr]

Данни Мин.: от 00 до Макс.: 64
* Разгледайте "Свързване на реални данни". (Вижте страница 153)

Ask [r][] [Настройка на ИД][] [OK/NG][Данни][x]

14. Ниски тонове (Команда: k s)

- ▶ За регулиране на Ниски тонове. Можете да регулирате ниски тонове и от меню АУДИО.

Предаване [k][s][] [Настройка на ИД][] [Данни][Cr]

Данни Мин.: от 00 до Макс.: 64
* Разгледайте "Свързване на реални данни". (Вижте страница 153)

Ask [s][] [Настройка на ИД][] [OK/NG][Данни][x]

15. Баланс (Команда: k t)

- ▶ За регулиране на баланса. Можете да регулирате баланса и от меню АУДИО.

Предаване [k][t][] [Настройка на ИД][] [Данни][Cr]

Данни Мин.: от 00 до Макс.: 64
* Разгледайте "Свързване на реални данни". (Вижте страница 153)

Ask [t][] [Настройка на ИД][] [OK/NG][Данни][x]

16. Топлина на цветовете (Команда: x u)

- ▶ За настройка на топлината на цветовете. Топлината на цветовете можете да регулирате и от меню "КАРТИНА".

Предаване [x][u][] [Настройка на ИД][] [Данни][Cr]

Данни Мин.: от 00 до Макс.: 64
* Разгледайте "Свързване на реални данни". (Вижте страница 153)

Ask [u][] [Настройка на ИД][] [OK/NG][Данни][x]

17. Икономия на енергия (Команда: j q)

- За намаляване консумацията на електрическа енергия от телевизора. Можете да настроите опцията за пестене на електрическа енергия в менюто КАРТИНА.

Предаване [j][q] [Настройка на ИД] [Данни][Cr]

Функция за пестене на електрическа енергия				Ниво	Описание
7	6	5	4		
0	0	0	0	Ниско Захранване	0 0 0 0 Off
0	0	0	0	Ниско Захранване	0 0 0 1 Минимум
0	0	0	0	Ниско Захранване	0 0 1 0 Medium
0	0	0	0	Ниско Захранване	0 0 1 1 Максимум
0	0	0	0	Ниско Захранване	0 1 0 0 Auto
0	0	0	0	Ниско Захранване	0 1 0 1 Изкл. екран

Ask [q] [Настройка на ИД] [OK/NG][Данни][x]

18. Автоматично конфигуриране (Команда: j u)

- За автоматично позициониране на картината и минимизиране на трептенето на образа. Работи само в RGB (PC) режим.

Предаване [j][u] [Настройка на ИД] [Данни][Cr]

Данни 01: За настройка

Ask [r] [Настройка на ИД] [OK/NG][Данни][x]

19. Команда за настройка (Команда: m a)

- Изберете канал за следния физически номер.

Предаване [m][a] [Настройка на ИД] [Данни0] [Данни1] [Данни2][Cr]

Данни00 : Висококанални данни

Данни01 : Нискоканални данни

изкл. Не. 47 -> 00 2F (2FH)

Не. 394 -> 01 8A (18AH),

DTV номер 0 -> Не е от значение

Данни02 : Антена/Кабел : 0x00 : Аналогова мрежа

0x10 : DTV мрежа

0x20 : Радио

Сателит: 0x40 : DTV мрежа

0x50 : Радио

Обхват на данни, протичащи по канал

Аналогов - Мин.: 00 до Макс.: C7 (от 0 до 199)

Цифров - Мин.: 00 до Макс.: 270F (0 до 9999)

Ask [a] [Настройка на ИД] [OK/NG][Данни][x]

Данни Мин.: 00 до Макс.: 7DH

20. Добавяне/прескачане на програма (Команда: m b)

- ▶ За да се установи прескачане на статус за текущата програма.

Предаване [m][b][][Настройка на ИД][][Данни][Cr]

Данни 00 : Прескачане 01 : Добавяне

Ask [b][][Настройка на ИД][][OK/NG][Данни][x]

*** Съпоставяне на реални данни**

00 : Стъпка 0
:
A : Стъпка 10 (Настройка на ИД 10)
:
F : Стъпка 15 (Настройка на ИД 15)
10 : Стъпка 16 (Настройка на ИД 16)
:
64 : Стъпка 100
:
6E : Стъпка 110
:
73 : Стъпка 115
74 : Стъпка 116
:
CF : Стъпка 199
:
FE : Стъпка 254
FF : Стъпка 255

21. Ключ (Команда: m c)

- ▶ За да изпратите код на ИЧ дистанционен ключ.

Предаване [m][c][][Настройка на ИД][][Данни][Cr]

Данни Код на клавиш (Вижте страница 145)

Ask [c][][Настройка на ИД][][OK/NG][Данни][x]

22. Управление на задно осветление (Команда: m g)

- ▶ За управление на фоновото осветяване.

Предаване [m][g][][Настройка на ИД][][Данни][Cr]

Данни Мин.: от 00 до Макс.: 64

Ask [g][][Настройка на ИД][][OK/NG][Данни][x]

**23. Избор на вход (Команда: x b)
(вход за основната картина)**

- ▶ За да изберете вход за основната картина.

Предаване [x][b][][Настройка на ИД][][Данни][Cr]

Данни Структура

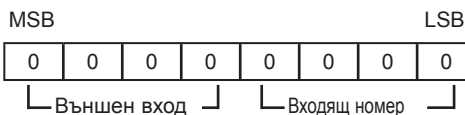

Внъшен вход				Данни
0	0	0	0	DTV
0	0	0	1	Аналогов
0	0	1	0	AV
0	1	0	0	Компонент
0	1	1	0	RGB
1	0	0	0	HDMI
1	0	0	1	
1	0	1	0	

Входящ номер				Данни
0	0	0	0	Вход1
0	0	0	1	Вход2
0	0	1	0	Вход3
0	0	1	1	Вход4

Ask [b][][Настройка на ИД][][OK/NG][Данни][x]

* В случай, че външият вход за данни е DTV, номерът за въвеждането им '0' е AIR, '1' е CATV, а '2' е SATELLITE.

24. 3D (команда: x t) (само за 3D модели)

► За да смените 3D режима на телевизора.

Предаване [x][t][][Настройка на ID][][Данни01][][Данни02][][Данни03][][Данни04][Cr]

Данни01 00 : 3D вкл.

01 : 3D изкл.

02 : 3D към 2D

03 : 2D към 3D

Данни02 00 : Горѐ и долу

01 : Един до друг

02 : Шахматно

03 : Последователност от кадри

Данни03 00 : Отдясно наляво

01 : Отляво надясно

Данни04 3D дълбочина: Мин.: 0 ~ Макс.: 14

* Разгледайте "Свързване на реални

данни".(Вижте страница153)

*Ако данни1 е 00(3D вкл.), данни4

*Ако данни1 е 01(3D изкл.) или 02(3D към 2D), данни2, данни3 и данни4 нямат стойност.

*Ако данни1 е 03(2D към 3D), данни2 и данни3 нямат стойност.

Данни1	Данни2	Данни3	Данни4
00	О	О	Х
01	Х	Х	Х
02	Х	Х	Х
03	Х	Х	О

Х : няма връзка

Ask [t][][OK][Данни01][Данни02][Данни03][Данни04][x][t][][NG][Данни01][x]

25. Разширен 3D режим (команда: x v) (само за 3D модели)

► За да смените 3D опцията на телевизора.

Предаване [x][v][][Настройка на ID][][Данни01][][Данни02][Cr]

Данни01 : 3D опция

00 : 3D корекция на картината

01 : 3D дълбочина (само 2D към 3D)

02 : 3D точка за гледане

05 : 3D оптимизация

Данни02 Тя е със свой собствен обхват за всяка определена 3D опция според Данни01.

1) Когато Данни01 е 00

00 : Отдясно наляво

01 : Отляво надясно

2) Когато Данни01 е 01

Данни Мин.: 0 ~ Макс.: 14

3) Когато Данни01 е 02

Данни Мин.: 0 ~ Макс.: 14 (с изключение на 72LZ97**)

Обхват на стойности за данни (от 0 до 20) преобразува автоматично обхвата на Viewpoint (от -10 до 10).

Данни Мин.: 0 ~ Макс.: 06 (само 72LZ97**)

Обхват на стойности за данни (от 0 до 20) преобразува автоматично обхвата на Viewpoint (от -3 до 3)у.

4) Когато Данни01 е 05

Данни Мин.: 0 ~ Макс.: 02

* Разгледайте "Свързване на реални данни".(Вижте страница153)

Ask [v][][OK][Данни01][Данни02][x][v][][NG][Данни01][x]

* Използвайте тази функция в зависимост от модела ви.



Моделът и серийният номер на телевизора се намират на гърба му. Запишете ги по-долу за случаите, когато ви е необходим сервиз.

МОДЕЛ _____

СЕРИЕН _____