



**LG**

Life's Good

MANUAL DE UTILIZARE

# Televizor LCD/Televizor LCD cu LED-uri TELEVIZOR CU PLASMĂ

Citiți acest manual cu atenție înainte de a utiliza televizorul și păstrați-l pentru consultări ulterioare.

# LICENȚE

Este posibil ca licențele acceptate să difere în funcție de model. Pentru mai multe informații despre licențe, vizitați [www.lg.com](http://www.lg.com).



Fabricat sub licență de Dolby Laboratories. „Dolby” și simbolul D dublu sunt mărci comerciale ale Dolby Laboratories.



HDMI, sigla HDMI și High-Definition Multimedia Interface sunt mărci comerciale sau mărci comerciale înregistrate ale HDMI Licensing LLC.



DESPRE DIVX VIDEO: DivX® este un format video digital creat de DivX, LLC, o filială a Rovi Corporation. Acesta este un dispozitiv oficial DivX Certified® care redă format video DivX. Vizitați [www.divx.com](http://www.divx.com) pentru mai multe informații și aplicații software pentru convertirea fișierelor în format video DivX.

DESPRE DIVX VIDEO-ON-DEMAND: Acest dispozitiv DivX Certified® trebuie înregistrat pentru a reda filme DivX Video-on-Demand (VOD) achiziționate. Pentru a obține codul de înregistrare, localizați secțiunea DivX VOD din meniul de configurare al dispozitivului. Accesați [vod.divx.com](http://vod.divx.com) pentru mai multe informații legate de finalizarea înregistrării.

“DivX Certified® pentru a reda format video DivX® până la HD 1080p, inclusiv conținut premium.”

“DivX®, DivX Certified® și logo-urile asociate sunt mărci comerciale ale Rovi Corporation sau ale filialelor acesteia și sunt utilizate sub licență.”

“Acoperite de unul sau mai multe dintre următoarele brevete S.U.A.:  
7.295.673; 7.460.668; 7.515.710; 7.519.274”



# CUPRINS

## 2 LICENȚE

## 6 ASAMBLARE ȘI PREGĂTIRE

- 6 Despachetarea
- 9 Se achiziționează separat
- 9 Componente și butoane
- 16 Ridicarea și deplasarea televizorului
- 16 Configurarea televizorului
- 16 - Atașarea suportului
- 20 - Neutilizarea suportului tip birou
- 21 - Montarea pe o masă
- 22 - Montarea pe perete
- 24 - Ordonarea cablurilor
- 25 - Poziționarea afișajului
- 25 - Conectarea televizorului

## 26 TELECOMANDĂ

## 30 VIZIONAREA PROGRAMELOR LA TELEVIZOR

- 30 Conectarea unei antene
- 30 Pornirea televizorului pentru prima oară
- 31 Vizionarea programelor la televizor
- 31 Administrarea programelor
- 31 - Configurarea automată a programului
- 33 - Setarea cablului DTV (numai în mod cablu)
- 34 - Configurarea manuală a programului (În modul digital)
- 35 - Configurarea manuală a programului (În modul analogic)
- 36 - Amplificator
- 36 - Editarea listei dvs. de programe
- 38 - Informații CI [Common interface (Interfață obișnuită)]
- 39 - Selectarea listei de programe
- 40 EPG (Ghid electronic programe) (în mod digital)

- 40 - Pornire/oprire EPG
- 40 - Selectarea unui post
- 41 - Modul ghid ACUM/URMĂTORUL
- 41 - Modul ghid 8 zile
- 41 - Modul Schimbare dată
- 41 - Cutie de descriere extinsă
- 41 - Modul Înregistrare/Reamintire setare
- 41 - Modul Reamintire setare
- 42 - Mod Listă planificare
- 42 Utilizarea opțiunilor suplimentare
- 42 - Reglarea formatului imagine
- 44 - Modificarea modurilor AV
- 44 - Utilizarea listei de intrare
- 45 - Blocarea butoanelor de pe televizor (Blocare pentru evitarea accesului copiilor)
- 46 Utilizarea meniului rapid
- 47 Utilizarea suportului clienți
- 47 - Testarea actualizării software-ului
- 48 - Testarea Imaginii/Sunetului
- 48 - Utilizarea testului semnal
- 48 - Utilizarea informațiilor despre produs sau serviciu

## 49 IMAGINE 3D

- 49 Tehnologie 3D
- 50 - La utilizarea ochelarilor 3D
- 50 - Distanța de vizionare a imaginilor 3D
- 50 - (Numai pentru televizoarele cu plasmă)
- 51 Vizionarea imaginilor 3D

## 53 DIVERTISMENT

- 53 - Conectarea la o rețea cu fir
- 54 - Stare rețea
- 55 - Conectarea dispozitivelor de stocare USB
- 56 - Răsfoirea fișierelor
- 57 - Vizionare filme
- 60 - Vizualizare fotografii
- 62 - Ascultare muzică
- 64 - Ghid DivX® VOD



## 65 PERSONALIZAREA SETĂRII TELEVIZORULUI

---

- 65 Accesarea meniurilor principale
- 66 Personalizare setări
- 66 - Setări SETARE
- 67 - Setări IMAGINE
- 73 - Setări AUDIO
- 76 - Setări TIMP
- 77 - Setări BLOCARE
- 78 - Setări OPȚIUNI
- 81 - Setări REȚEA

## 82 REALIZAREA DE CONEXIUNI

---

- 83 Prezentare conexiune
- 84 Conectarea la un receptor HD, un player DVD sau VCR
- 84 - Conectarea la HDMI
- 84 - Conexiune DVI la HDMI
- 84 - Conectarea cu un cablu Component
- 85 - Conexiune Euro Scart
- 86 - Conectarea cu un cablu Compozit
- 86 Conectarea la un PC
- 86 - Conectarea la HDMI
- 86 - Conexiune DVI la HDMI
- 86 - Conectarea la RGB
- 87 Conectarea la un sistem audio
- 87 - Conectarea audio cu cablu optic digital
- 88 - Conexiune căști
- 88 Conectarea la un USB
- 88 Conectarea la un modul CI
- 89 Conectarea la SIMPLINK
- 89 - Activarea caracteristicii SIMPLINK

## 90 TELETEXT

---

- 90 Pornire/Oprire
- 90 Text simplu
- 90 - Selectarea paginii
- 90 Text Top
- 90 - Selectarea blocurilor/grupurilor/paginilor
- 90 - Selectarea directă a paginii

- 91 Fasttext
- 91 - Selectarea paginii
- 91 Funcție teletext specială

## 92 TELETEXT DIGITAL

---

- 92 Teletext în cadrul serviciului digital
- 92 Teletext în serviciul digital

## 93 ÎNTREȚINERE

---

- 93 Curățarea televizorului
- 93 - Ecran și cadru
- 93 - Carcasa și suportul
- 93 - Cablu de alimentare
- 94 Evitarea efectului de „Image burn” sau „Burn-in” pe ecranul televizorului

## 95 DEPANARE

---

## 97 SPECIFICAȚII

---

## 109 IR CODES (CODURI IR)

---

## 110 SETAREA DISPOZITIVULUI EXTERN DE COMANDĂ

---

- 110 Setare RS-232C
- 110 Tipul conectorului;  
Tată D-sub cu 9 pini
- 110 Configurații RS-232C
- 111 Parametrii de comunicare
- 111 Listă de referință pentru comenzi
- 112 Protocol de Transmisie / Recepție

# ASAMBLARE ȘI PREGĂTIRE

## Despachetarea

Verificați cutia produsului în legătură cu următoarele elemente. Dacă lipsesc accesoriile, contactați distribuitorul local de unde ați achiziționat produsul. Este posibil ca ilustrațiile din acest manual să difere de produsul și de elementul propriu-zis.

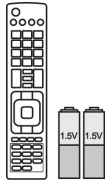

Telecomanda și bateriile (AAA)

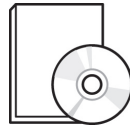

Manual de utilizare



Cârpă pentru lustruit<sup>1</sup> (Acest element nu este disponibil pentru toate modele.)

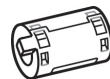

Miez de ferită  
(În funcție de model)



Cablu de alimentare (Acest element nu este disponibil pentru toate modele.)

1 Ștergeți ușor petele de pe carcasă cu cârpa de lustruit.

Numai pentru 42/50PT25\*\*, 50/60PV25\*\*, 42/50PT35\*\*, 50PV35\*\*, 50/60PZ25\*\*, 42/50PW45\*\*, 50/60PZ55\*\*, 42/50PT45\*\*



M4 x 26    M5 x 14.5

(Cu excepția 60PV25\*\*, 60PZ25\*\*, 60PZ55\*\*)



M4 x 28    M5 x 24

(Numai pentru 60PV25\*\*, 60PZ25\*\*, 60PZ55\*\*)

Șurub pentru asamblare



Suport cablu



Suport cablu de alimentare



Capac de protecție



Ochelari 3D  
(AG-S250 : În funcție de model)



Bandă pentru  
capacul de protecție

Numai pentru 22LK33\*\*



Suport cablu



Capac de protecție

Numai pentru 19/22/26LV25\*\*, 22/26LV55\*\*, 19/22LV23\*\*



x 2

(M4x6)

(Cu excepția 19/22LV23\*\*)



x 2

(M4x16)

Șurub pentru asamblare



x 4

M4 x 14

(Numai pentru 19/22LV23\*\*)



sau

Suport cablu

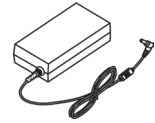

Adaptor CC

Numai pentru 26/32LK33\*\*, 32/37/42LK43\*\*, 32/42/47LK53\*\*, 32/37/42LK45\*\*, 32/42LK55\*\*, 47LK95\*\*, 32/37/42LK46\*\*



x 8

(M4x20)

Șurub pentru asamblare



(Cu excepția 47LK53\*\*, 47LK95\*\*)

Șurub pentru fixare



Capac de protecție



(Numai pentru 47LK95\*\*)

Ochelari 3D FPR<sup>1</sup>

Numai pentru 32LV25\*\*, 32/37/40/42/47LV35\*\*, 32/42/47/55LW45\*\*, 32/37/42/47LV45\*\*, 32/42LV34\*\*, 42/47LW54\*\*, 32/37/42/47LV36\*\*



x 8

(M4x12)  
(Cu excepția 32LV25\*\*)

Șurub pentru asamblare



x 8

(M4x14)  
(Numai pentru 32LV25\*\*)



(Numai pentru 32LV25\*\*, 32/37LV35\*\*, 32LW45\*\*, 32/37LV45\*\*, 32LV34\*\*, 32/37LV36\*\*)

Șurub pentru fixare



(Numai pentru 32/42/47/55LW45\*\*, 42/47LW54\*\*)

Ochelari 3D FPR<sup>1</sup>

1 Numărul ochelarilor 3D poate fi diferit în funcție de țară.

**ATENȚIE**

- Nu utilizați niciun element piratat pentru a asigura siguranța produsului și durata sa de viață.
- Orice deteriorări sau vătămări corporale din cauza utilizării elementelor piratate nu sunt acoperite de garanție.

**NOTĂ**

- Elementele furnizate cu produsul dvs. pot varia în funcție de model.
- Specificațiile produsului sau cuprinsul acestui manual pot fi modificate fără notificare prealabilă datorită realizării de upgrade pentru funcțiile produsului.

**Cum se utilizează miezul de ferită (Numai pentru televizoarele cu plasmă)**

- 1 Utilizați miezul din ferită pentru a reduce interferența electromagnetică din cablul audio PC. Înfășurați de trei ori cablul audio PC pe miezul din ferită. Așezați miezul din ferită aproape de televizor.

[la un dispozitiv extern]



[Figura 1]

[la televizor]



(Gri)

[Secțiune transversală a miezului din ferită]

- 2 Utilizați miezul din ferită pentru a reduce interferența electromagnetică din cablul de alimentare. Înfășurați o singură dată cablul de alimentare pe miezul din ferită. Așezați miezul din ferită aproape de televizor.

[la o priză de perete]



[Figura 2]

[la televizor]



(Negru)

[Secțiune transversală a miezului din ferită]

- 3 Utilizați miezul din ferită pentru a reduce interferența electromagnetică din cablul de alimentare. Înfășurați o singură dată cablul de alimentare pe miezul din ferită. Așezați miezul din ferită aproape de televizor și de o priză de perete.

[la o priză de perete]

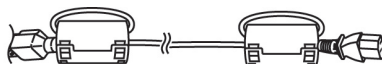

[Figura 3]

[la televizor]



(Negru)

[Secțiune transversală a miezului din ferită]

- 4 Utilizați miezul din ferită pentru a reduce interferența electromagnetică din cablul LAN. Înfășurați cablul LAN o singură dată pe miezul din ferită de dimensiuni mici și de trei ori pe miezul din ferită de dimensiuni mari. Așezați miezul din ferită aproape de televizor.

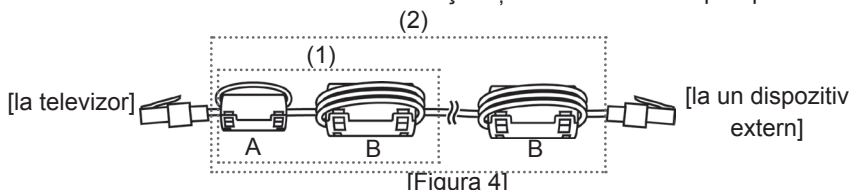

A (Gri)	B (Gri)

[Secțiune transversală a miezului din ferită]

- În cazul unui singur miez din ferită, procedați așa cum se arată în Figura 1.
- În cazul a două miezuri din ferită, procedați așa cum se arată în Figurile 1 și 2.
- În cazul a trei miezuri din ferită, procedați așa cum se arată în Figurile 1 și 3.
- Dacă există patru miezuri din ferită, procedați așa cum se arată în Figurile 1, 2 și 4(1).
- Dacă există cinci miezuri din ferită, procedați așa cum se arată în Figurile 1, 3 și 4(1).
- Dacă există șase miezuri din ferită, procedați așa cum se arată în Figurile 1, 3 și 4(2).

- Pentru o conexiune optimă, cablurile HDMI și dispozitivele USB trebuie să aibă margini mai subțiri de 10 mm și mai înguste de 18 mm. (Cu excepția 42/50PT25\*\*, 50/60PV25\*\*, 42/50PT35\*\*, 50PV35\*\*, 50/60PZ25\*\*, 42/50PW45\*\*, 50/60PZ55\*\*, 22/26/32LK33\*\*, 32/37/42LK43\*\*, 32/42/47LK53\*\*, 47LK95\*\*, 42/50PT45\*\*)

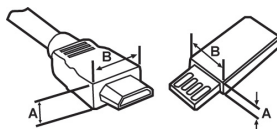



\*A 10 mm  
 \*B 18 mm

## Se achiziționează separat

Elementele care se achiziționează separat pot fi schimbate sau modificate în vederea îmbunătățirii calității, fără nicio notificare.

Contactați furnizorul pentru a cumpăra aceste articole.

Acest dispozitiv funcționează numai cu televizor cu plasmă, televizor LCD cu LED-uri sau televizor LCD LG compatibile.

Numai pentru televizoarele cu plasmă	Numai pentru televizor LCD/ televizor LCD cu LED-uri
	
Ochelari 3D (AG-S230, AG-S250, AG-S270: Numai modele 3D)	Ochelari 3D FPR <sup>1</sup> (AG-F2** : Numai modele 3D)

1 Numele modelului sau designul pot fi modificate în funcție de actualizarea funcțiilor produsului, circumstanțelor sau politicilor producătorului.

## Componente și butoane

### ! NOTĂ

- Televizorul poate fi plasat în modul de așteptare pentru a reduce consumul de energie. Iar televizorul trebuie oprit dacă nu este vizionat o perioadă de timp, deoarece aceasta va reduce consumul de energie.
- Energia consumată în timpul utilizării poate fi redusă semnificativ dacă este redus nivelul de luminozitate a imaginii și acest lucru va reduce costurile totale de exploatare.

### ! ATENȚIE

- Nu călcați și nu loviți stativul din sticlă. Acesta se poate sparge, provocând vătămări prin fragmentele de sticlă, iar televizorul poate cădea.
- Nu târați televizorul. Riscați să deteriorați podeaua sau televizorul.
- Anumite modele au o peliculă subțire atașată pe ecran și aceasta nu trebuie îndepărtată.

- Imaginea ilustrată poate fi diferită de televizorul dvs.

Numai pentru 50/60PZ25\*\*, 42/50PW45\*\*, 50/60PZ55\*\*, 42/50PT45\*\*

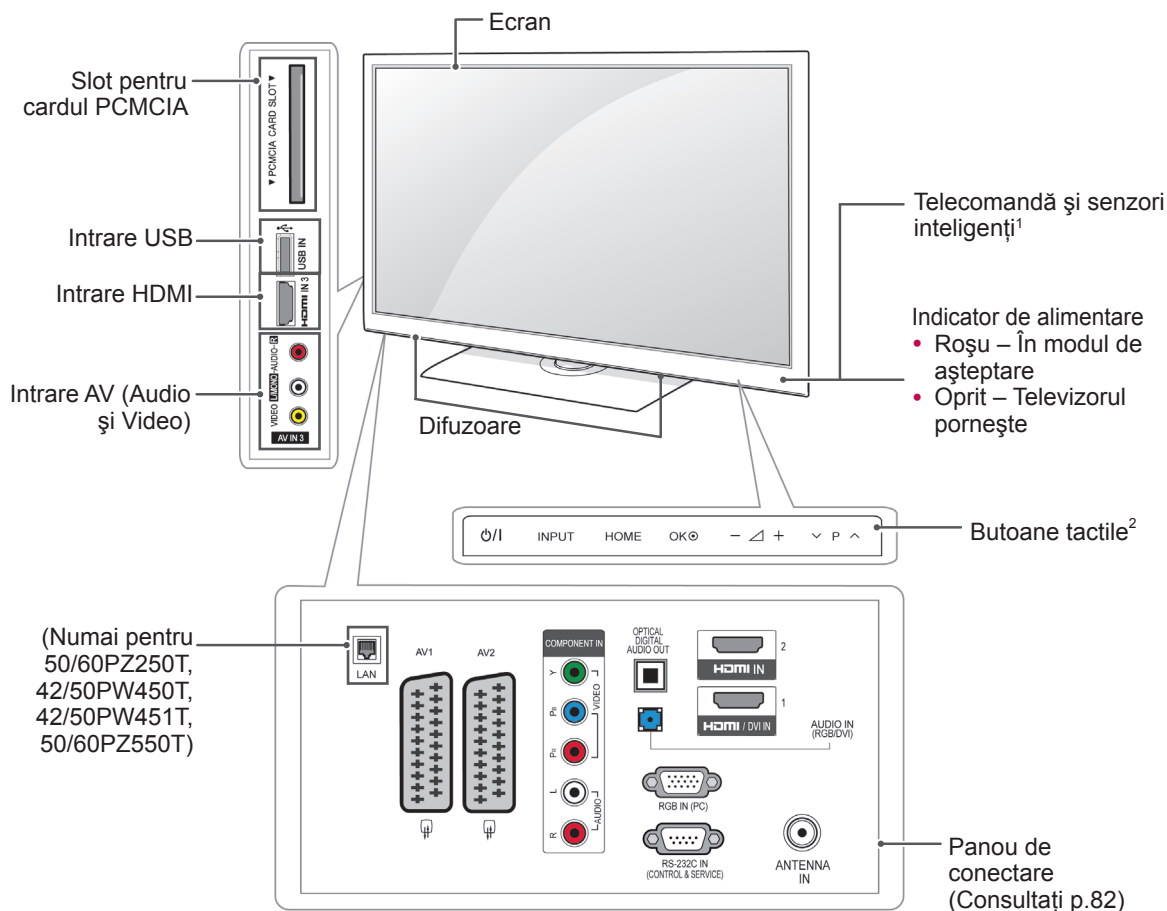

ROMÂNĂ

Buton	Descriere
⏻/⏻	Pornește sau oprește alimentarea
INPUT	Modifică sursa de intrare
HOME	Accesează meniurile principale sau salvează ceea ce ați introdus și iese din meniuri
OK	Selectează opțiunea de meniu evidențiată sau confirmă o intrare
- ▲ +	Reglează nivelul volumului
▼ P ^	Derulează prin programele salvate

1 Sensor inteligent - Reglează calitatea imaginii în funcție de mediul înconjurător.

2 Buton tactil - Puteți utiliza funcția dorită a butonului prin atingere.

- Imaginea ilustrată poate fi diferită de televizorul dvs.

Numai pentru 50/60PV25\*\*, 42/50PT35\*\*, 50PV35\*\*, 42/50PT25\*\*

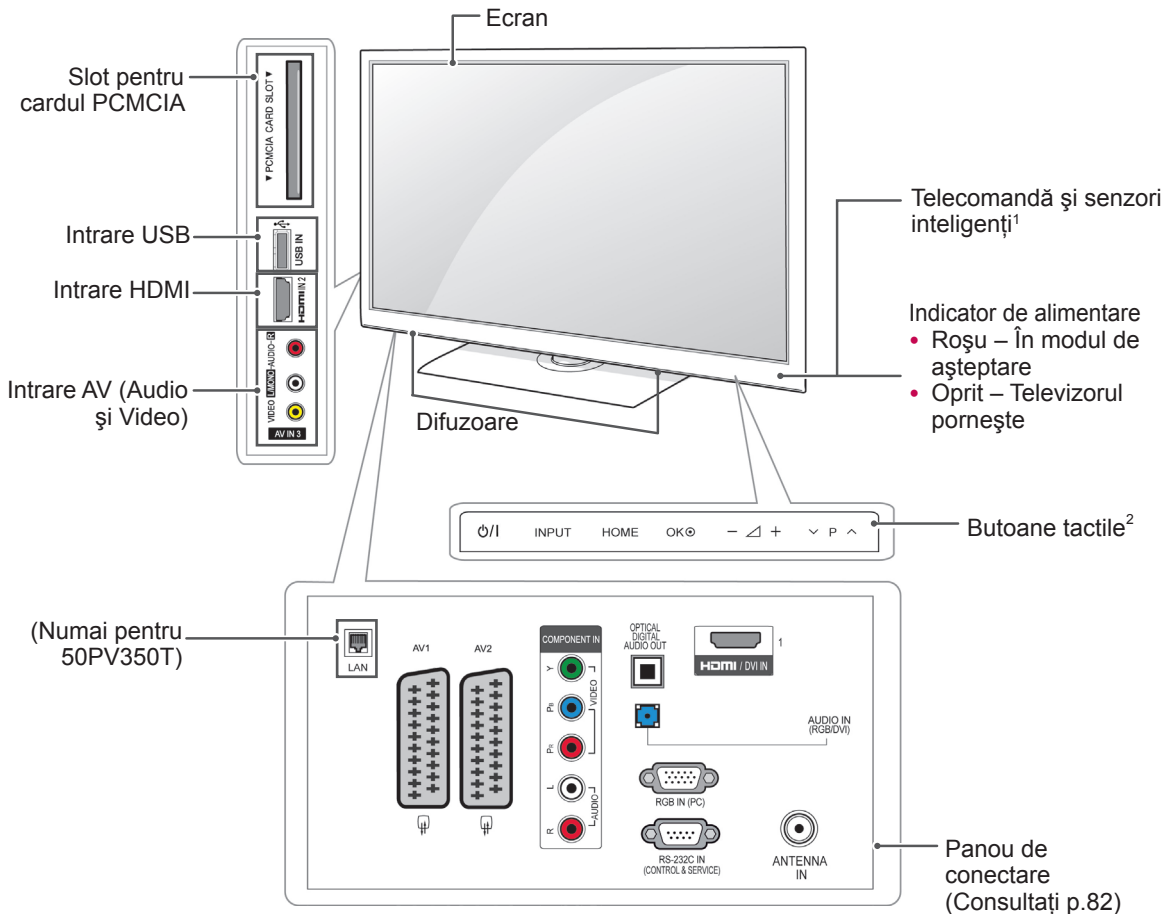

ROMÂNĂ

Buton	Descriere
⏻/⏪	Pornește sau oprește alimentarea
INPUT	Modifică sursa de intrare
HOME	Accesează meniurile principale sau salvează ceea ce ați introdus și iese din meniuri
OK	Selectează opțiunea de meniu evidențiată sau confirmă o intrare
- 🔊 +	Reglează nivelul volumului
⏮ P ⏭	Derulează prin programele salvate

- 1 Senzor inteligent - Reglează calitatea imaginii în funcție de mediul înconjurător.
- 2 Buton tactil - Puteți utiliza funcția dorită a butonului prin atingere.





- Imaginea ilustrată poate fi diferită de televizorul dvs.

Numai pentru 19/22/26LV25\*\*, 19/22LV23\*\*, 22/26LV55\*\*

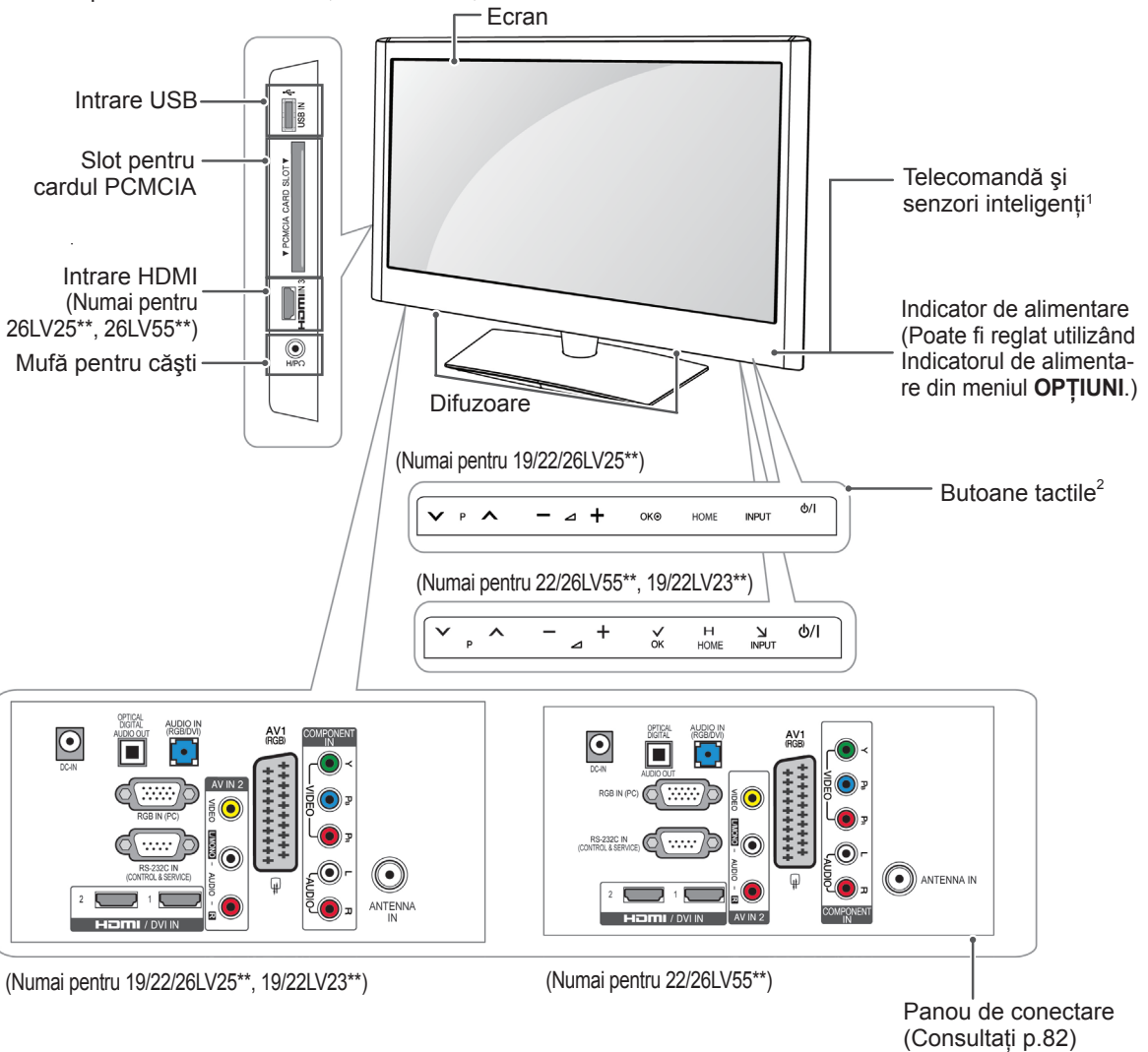

ROMÂNĂ

Buton	Descriere
▼ P ▲	Derulează prin programele salvate
— ▲ +	Reglează nivelul volumului
OK	Selectează opțiunea de meniu evidențiată sau confirmă o intrare
HOME	Accesează meniurile principale sau salvează ceea ce ați introdus și iese din meniuri
INPUT	Modifică sursa de intrare
⏻/⏿	Pornește sau oprește alimentarea

1 Senzor inteligent - Reglează calitatea imaginii în funcție de mediul înconjurător.

2 Buton tactil - Puteți utiliza funcția dorită a butonului prin atingere.

- Imaginea ilustrată poate fi diferită de televizorul dvs.

Numai pentru 32/42/47LK530T, 32/42LK550T, 32/37/42/47LV355T

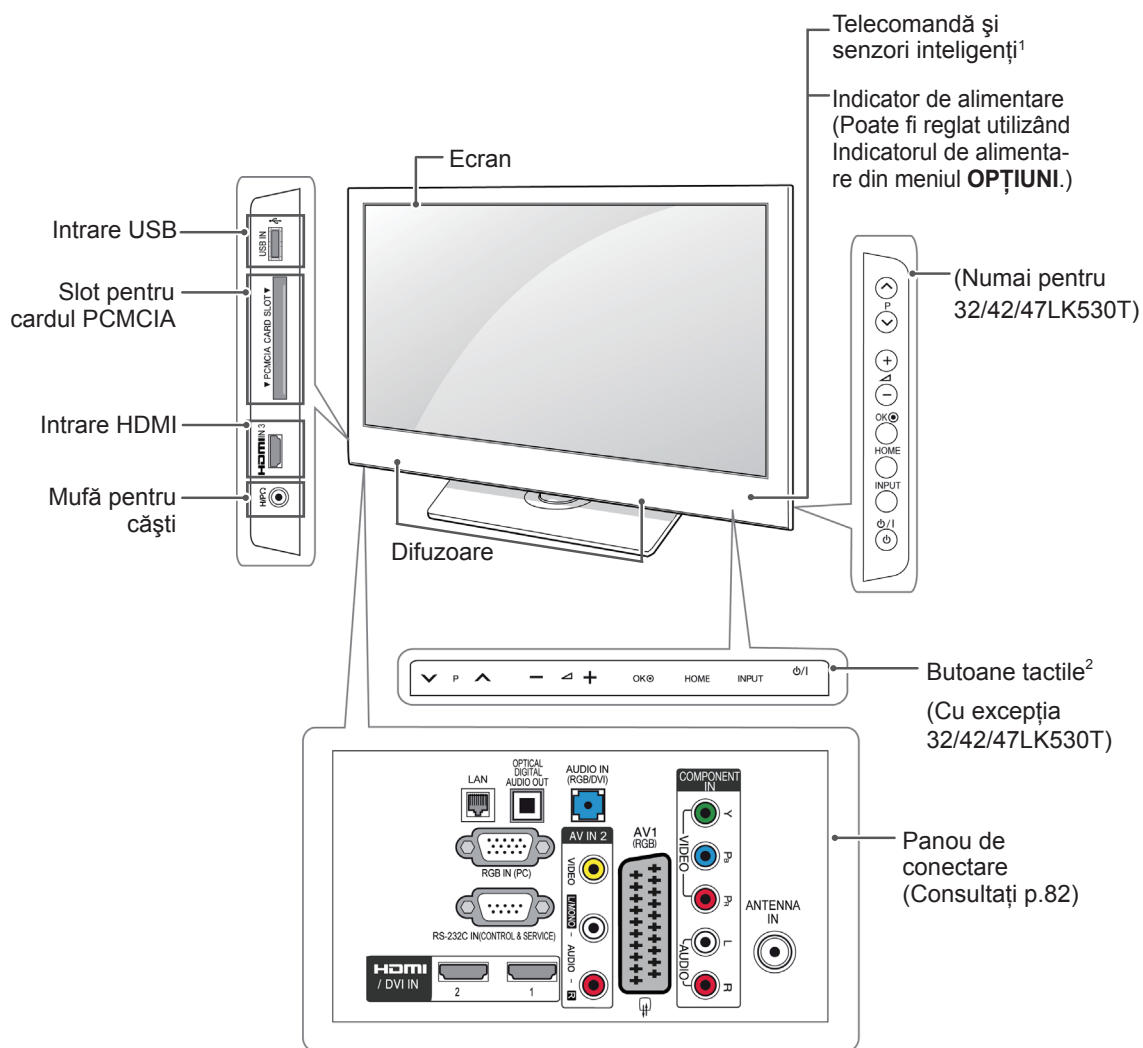

Buton	Descriere
▼ P ▲	Derulează prin programele salvate
— ◀ +	Reglează nivelul volumului
OK	Selectează opțiunea de meniu evidențiată sau confirmă o intrare
HOME	Accesează meniurile principale sau salvează ceea ce ați introdus și iese din meniuri
INPUT	Modifică sursa de intrare
⏻/⏿	Pornește sau oprește alimentarea

1 Sensor inteligent - Reglează calitatea imaginii în funcție de mediul înconjurător.

2 Buton tactil - Puteți utiliza funcția dorită a butonului prin atingere.

- Imaginea ilustrată poate fi diferită de televizorul dvs.

Numai pentru 32/37/42LK45\*\*, 32/42LK55\*\*, 32LV25\*\*, 32/42LV34\*\*, 32/37/40/42/47LV35\*\*, 32/37/42/47LV45\*\*, 32/42/47/55LW45\*\*, 42/47LV54\*\*, 32/37/42LK46\*\*, 32/37/42/47LV36\*\* (Cu excepția 32/42LK550T, 32/37/42/47LV355T)

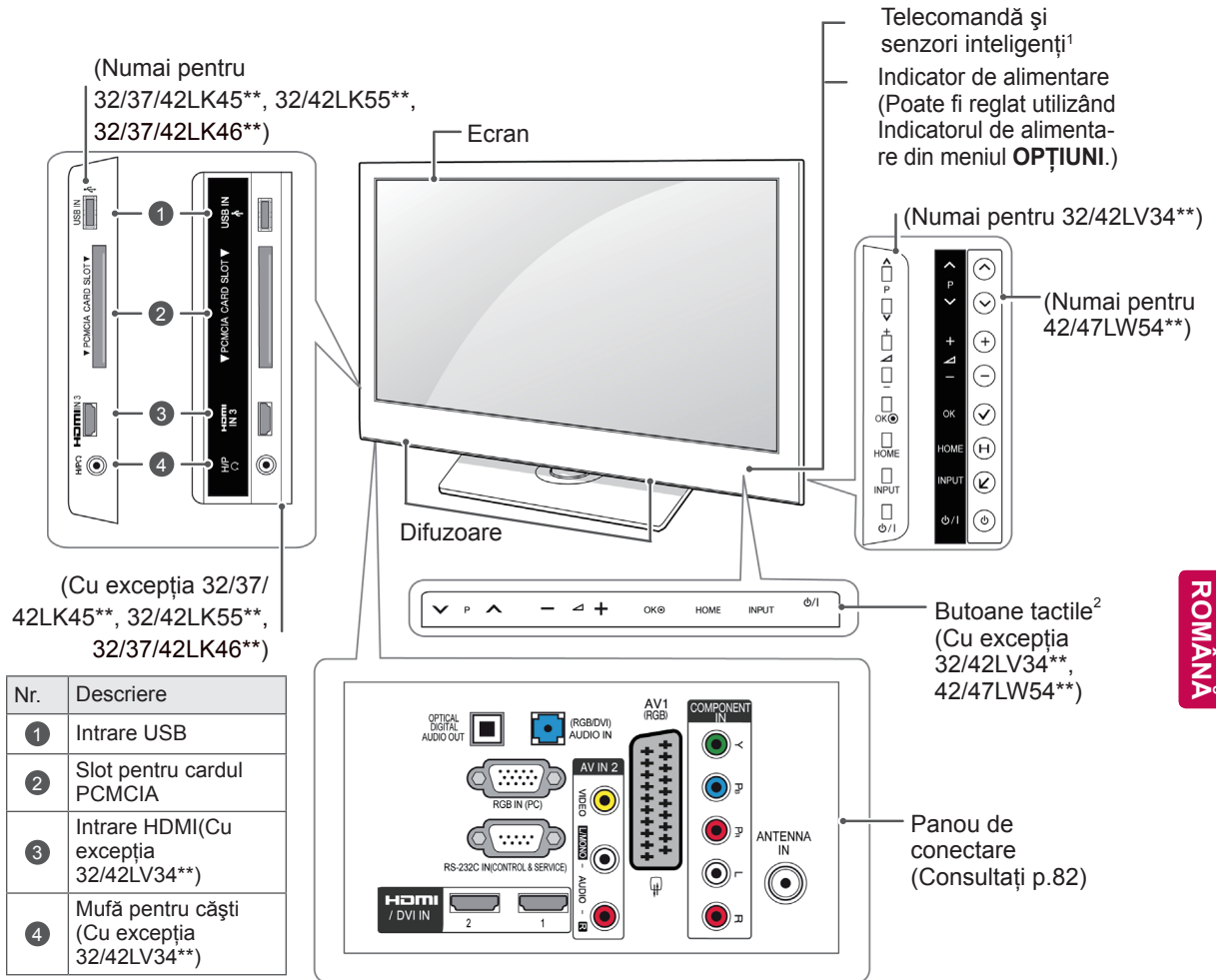

(Cu excepția 32/37/42LK45\*\*, 32/42LK55\*\*, 32/37/42LK46\*\*)

Nr.	Descriere
1	Intrare USB
2	Slot pentru cardul PCMCIA
3	Intrare HDMI (Cu excepția 32/42LV34**)
4	Mufă pentru căști (Cu excepția 32/42LV34**)

ROMÂNĂ

Buton	Descriere
▼ P ▲	Derulează prin programele salvate
- ◀ +	Reglează nivelul volumului
OK	Selectează opțiunea de meniu evidențiată sau confirmă o intrare
HOME	Accesează meniurile principale sau salvează ceea ce ați introdus și iese din meniuri
INPUT	Modifică sursa de intrare
⏻/⏼	Pornește sau oprește alimentarea

1 Senzor inteligent - Reglează calitatea imaginii în funcție de mediul înconjurător.

2 Buton tactil - Puteți utiliza funcția dorită a butonului prin atingere.

## Ridicarea și deplasarea televizorului

Atunci când deplasați sau ridicați televizorul, citiți următoarele pentru a împiedica zgârierea sau deteriorarea televizorului și pentru transportare ușoară, indiferent de tip și dimensiune.

### ATENȚIE

- Evitați în orice moment să atingeți ecranul, deoarece aceasta poate avea drept rezultat deteriorarea ecranului sau a unora dintre pixelii utilizați pentru a crea imagini.
- Este recomandat să deplasați televizorul în cutia sau în materialul de ambalare în care acesta a sosit inițial.
- Înainte de a deplasa sau de a ridica televizorul, deconectați cablul de alimentare și toate cablurile.
- Atunci când țineți televizorul în mână, ecranul nu trebuie să fie orientat spre dvs. pentru a împiedica zgârierea ecranului.



- Țineți ferm partea inferioară și cea superioară ale cadrului televizorului. Asigurați-vă că nu țineți mâna în partea transparentă, în zona difuzoarelor sau a grilajului difuzoarelor.

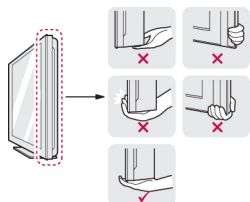

- Atunci când transportați un televizor mare, trebuie să existe cel puțin 2 persoane.
- Atunci când transportați televizorul în mână, țineți televizorul așa cum se arată în ilustrația următoare.

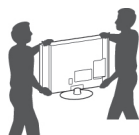

- Atunci când transportați televizorul, nu îl expuneți la șocuri sau la vibrații excesive.
- Atunci când transportați televizorul, țineți televizorul vertical, nu întoarceți niciodată televizorul lateral și nu îl înclinați către stânga sau către dreapta.

## Configurarea televizorului

- Imaginea ilustrată poate fi diferită de televizorul dvs. Așezați televizorul pe un suport cu pedestal și montați televizorul pe o masă sau pe perete.

### Atașarea suportului

(Numai pentru 42/50PT25\*\*, 50/60PV25\*\*, 42/50PT35\*\*, 50PV35\*\*, 50/60PZ25\*\*, 42/50PW45\*\*, 50/60PZ55\*\*, 42/50PT45\*\*)

- 1 Așezați televizorul cu ecranul în jos pe o suprafață plană.

### ATENȚIE

- Așezați un suport din spumă sau o cârpă moale de protecție pe suprafață pentru a proteja ecranul împotriva deteriorării.

- 2 Asamblați piesele **corpului suportului** cu **baza suportului** televizorului.

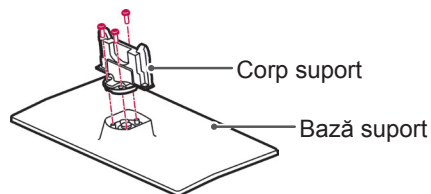

- 3 Fixați televizorul și suportul cu cele 4 șuruburi.

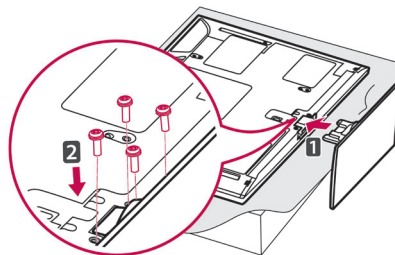

Asigurați-vă că asamblați partea față și partea spate ale suportului.

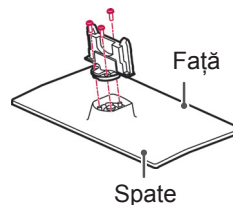

### ATENȚIE

- Strângeți șuruburile ferm pentru a împiedica înclinarea televizorului înainte. Nu strângeți prea tare.

(Numai pentru 22LK33\*\*)

- 1 Așezați televizorul cu ecranul în jos pe o suprafață plană.

**ATENȚIE**

- Așezați un suport din spumă sau o cârpă moale de protecție pe suprafață pentru a proteja ecranul împotriva deteriorării.

- 2 Asamblați televizorul așa cum se arată.

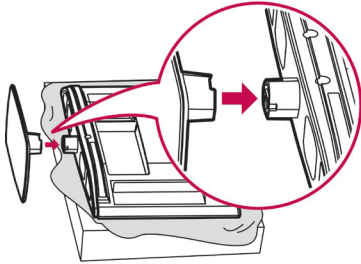

(Numai pentru 19/22LV23\*\*)

- 1 Așezați televizorul cu ecranul în jos pe o suprafață plană.

**ATENȚIE**

- Așezați un suport din spumă sau o cârpă moale de protecție pe suprafață pentru a proteja ecranul împotriva deteriorării.

- 2 Asamblați piesele corpului suportului cu baza suportului televizorului.

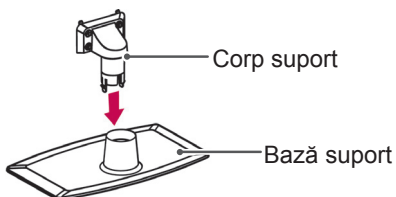

- 3 Fixați televizorul și suportul cu cele 4 șuruburi.

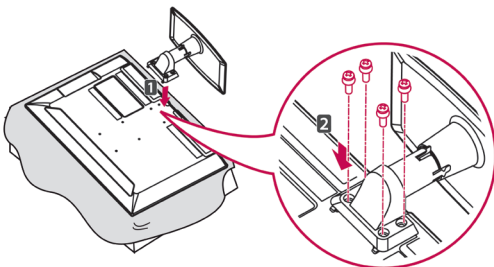

**ATENȚIE**

- Strângeți șuruburile ferm pentru a împiedica înclinarea televizorului înainte. Nu strângeți prea tare.

(Numai pentru 26/32LK33\*\*, 32/37/42LK43\*\*, 32/42/47LK53\*\*, 32/37/42LK45\*\*, 32/42LK55\*\*, 47LK95\*\*, 32/37/42LK46\*\*)

- 1 Așezați televizorul cu ecranul în jos pe o suprafață plană.

**ATENȚIE**

- Așezați un suport din spumă sau o cârpă moale de protecție pe suprafață pentru a proteja ecranul împotriva deteriorării.

- 2 Asamblați piesele corpului suportului cu baza suportului televizorului.

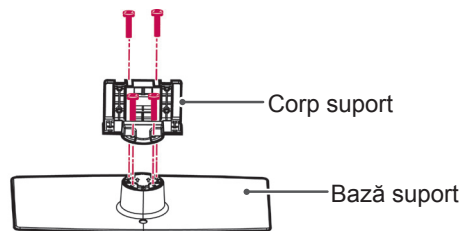

- 3 Fixați televizorul și suportul cu cele 4 șuruburi.

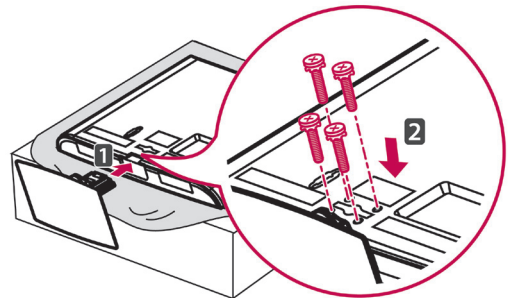

**ATENȚIE**

- Strângeți șuruburile ferm pentru a împiedica înclinarea televizorului înainte. Nu strângeți prea tare.

(Numai pentru 19/22/26LV25\*\*, 22/26LV55\*\*)

- 1 Așezați televizorul cu ecranul în jos pe o suprafață plană.

**ATENȚIE**

- Așezați un suport din spumă sau o cârpă moale de protecție pe suprafață pentru a proteja ecranul împotriva deteriorării.

- 2 Asamblați piesele **corpului suportului** cu **baza suportului** televizorului.

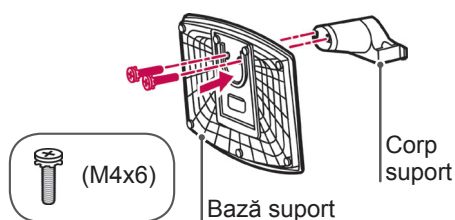

- 3 Fixați televizorul și suportul cu cele 2 șuruburi.

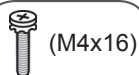
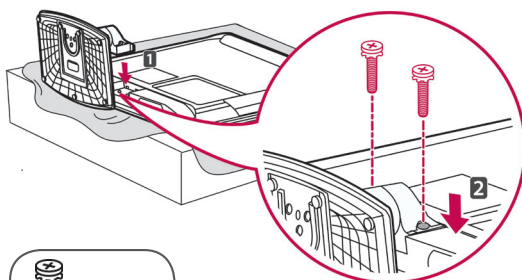

**ATENȚIE**

- Strângeți șuruburile ferm pentru a împiedica înclinarea televizorului înainte. Nu strângeți prea tare.

(Numai pentru 32LV25\*\*, 32/42LV34\*\*, 32/37/40/42/47LV35\*\*, 32/37/42/47LV45\*\*, 32/42/47/55LV45\*\*, 32/37/42/47LV36\*\*)

- 1 Așezați televizorul cu ecranul în jos pe o suprafață plană.

**ATENȚIE**

- Așezați un suport din spumă sau o cârpă moale de protecție pe suprafață pentru a proteja ecranul împotriva deteriorării.

- 2 Asamblați piesele **corpului suportului** cu **baza suportului** televizorului.

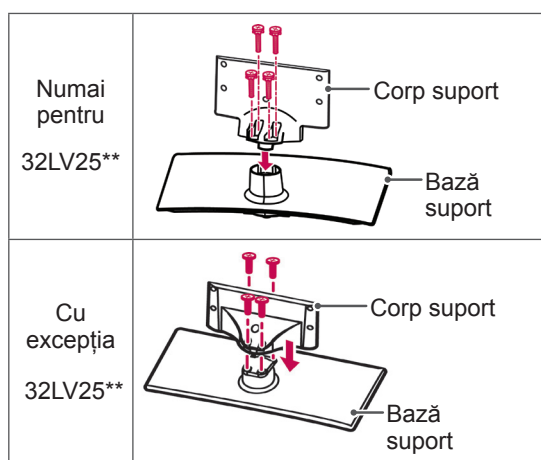

- 3 Fixați televizorul și suportul cu cele 4 șuruburi.

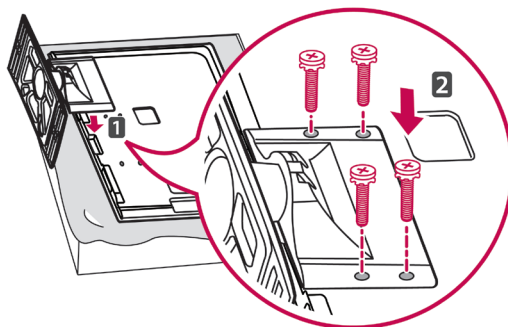

**ATENȚIE**

- Strângeți șuruburile ferm pentru a împiedica înclinarea televizorului înainte. Nu strângeți prea tare.

(Numai pentru 42/47LW54\*\*)

- 1 Așezați televizorul cu ecranul în jos pe o suprafață plană.

**ATENȚIE**

- Așezați un suport din spumă sau o cârpă moale de protecție pe suprafață pentru a proteja ecranul împotriva deteriorării.

- 2 Asamblați piesele **corpului suportului** cu **baza suportului** televizorului.

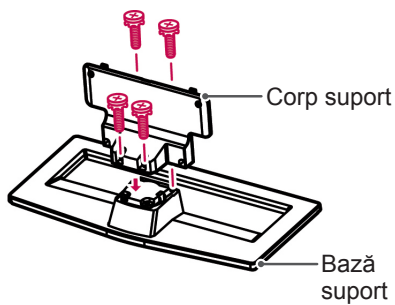

- 3 Asamblați televizorul așa cum se arată.

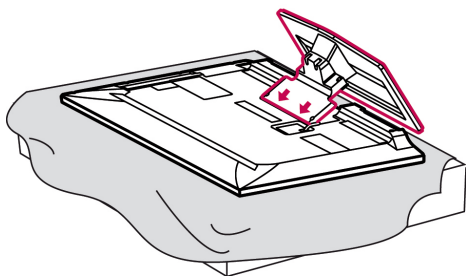

- 4 Fixați televizorul și suportul cu cele 4 șuruburi.

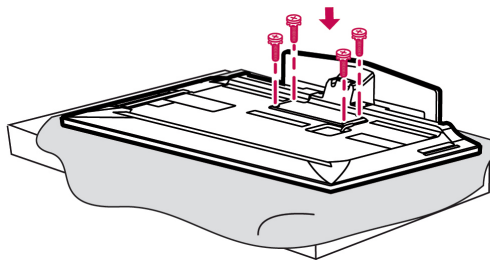

**ATENȚIE**

- Strângeți șuruburile ferm pentru a împiedica înclinarea televizorului înainte. Nu strângeți prea tare.



## Neutilizarea suportului tip birou

- Imaginea ilustrată poate fi diferită de televizorul dvs.

(Numai pentru 42/50PT25\*\*, 50/60PV25\*\*, 42/50PT35\*\*, 50PV35\*\*, 50/60PZ25\*\*, 42/50PW45\*\*, 50/60PZ55\*\*, 42/50PT45\*\*)

- Împingeți capacul de protecție furnizat în orificiul din partea inferioară a televizorului până când se blochează în poziție.
- Atașați banda capacului de protecție.
  - Aceasta va împiedica acumularea de praf și de murdărie în orificiu.
  - Atunci când instalați consola de montare pe perete, utilizați capacul de protecție.

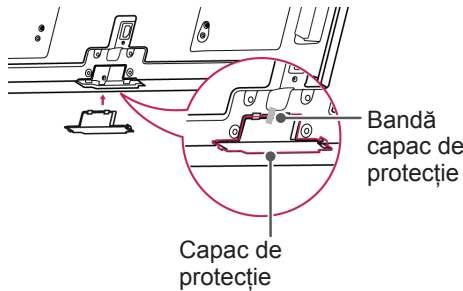

(Numai pentru 26/32LK33\*\*, 32/37/42LK43\*\*, 32/42/47LK53\*\*, 32/37/42LK45\*\*, 32/42LK55\*\*, 47LK95\*\*, 32/37/42LK46\*\*)

- 1 Împingeți capacul de protecție furnizat în orificiul din partea inferioară a televizorului până se aude un clic.

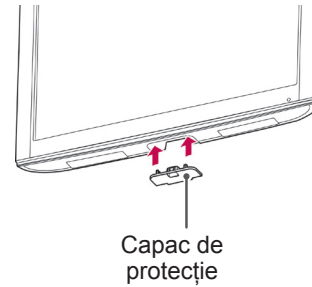

(Numai pentru 22LK33\*\*)

- 1 Așezați televizorul cu ecranul în jos pe o suprafață plană.
- 2 Îndepărtați cele 2 șuruburi și trageți suportul de televizor.

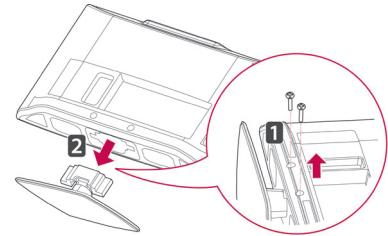

- 3 Împingeți capacul de protecție furnizat în orificiul din partea inferioară a televizorului până când se blochează în poziție. Acest lucru va împiedica acumularea de praf și de murdărie în orificiu.

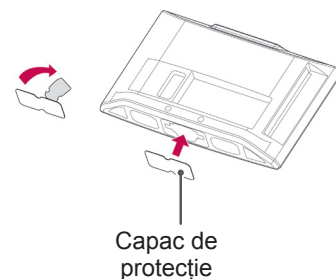



## Montarea pe o masă

- Imaginea ilustrată poate fi diferită de televizorul dvs.

### 1 Ridicați și înclinați televizorul în poziția sa verticală pe o masă.

- Lăsați un spațiu de (minimum) 10 cm de la perete pentru ventilare adecvată.

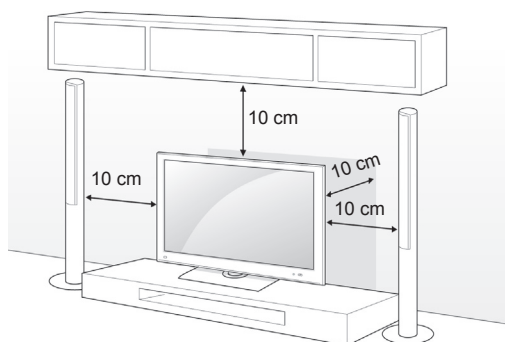

### 2 Conectați cablul de alimentare la o priză de perete.

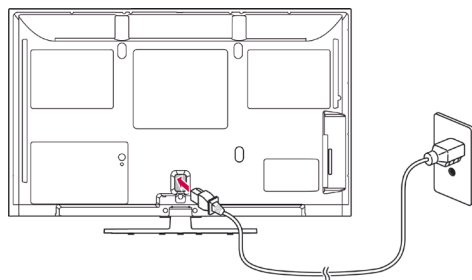

#### ! ATENȚIE

- Nu așezați televizorul în apropierea surselor de căldură sau pe acestea deoarece pot apărea incendii.

#### ! NOTĂ

- Rotiți cu 20 de grade spre stânga sau spre dreapta și reglați unghiul televizorului pentru a corespunde modului dvs. de vizionare. (Cu excepția 22LK33\*\*, 19/22/26LV25\*\*, 22/26LV55\*\*, 19/22LV23\*\*)

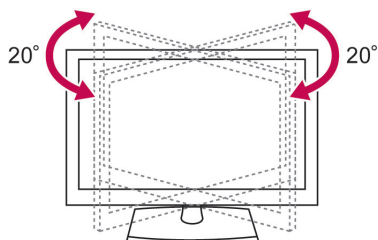

### Fixarea televizorului pe o masă

- Imaginea ilustrată poate fi diferită de televizorul dvs. (Numai pentru 26/32LK33\*\*, 32/37/42LK43\*\*, 32/37/42LK45\*\*, 32/42LK53\*\*, 32/42LK55\*\*, 32LV25\*\*, 32/37LV35\*\*, 32LW45\*\*, 32/37LV45\*\*, 32LV34\*\*, 32/37/42LK46\*\*, 32/37LV36\*\*)

Fixați televizorul de o masă pentru a împiedica înclinarea înainte, deteriorarea și potențialele vătămări corporale.

Montați televizorul pe o masă și apoi introduceți și strângeți șurubul furnizat în spatele suportului.

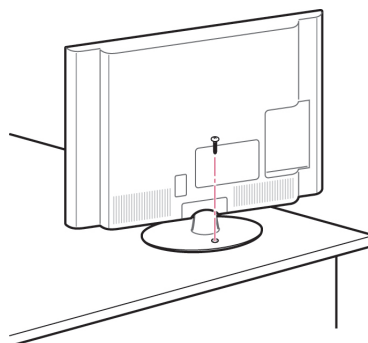

#### ! AVERTISMENT

- Pentru a împiedica răsturnarea televizorului, acesta trebuie montat în siguranță pe podea/perete, conform instrucțiunilor de instalare. Înclinarea, scuturarea sau balansarea televizorului pot produce vătămări corporale.

**Fixarea televizorului pe un perete**

- Imaginea ilustrată poate fi diferită de televizorul dvs.

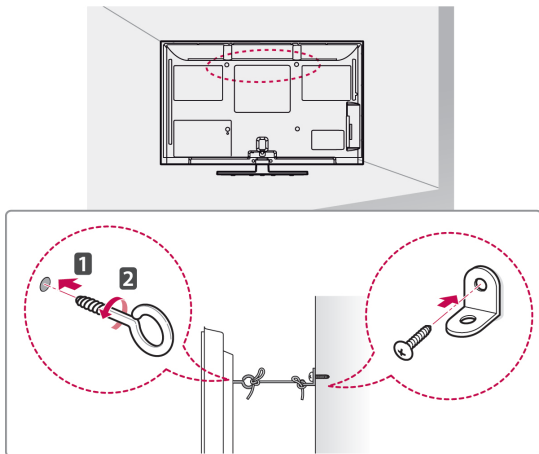

- 1 Introduceți și strângeți șuruburile cu ureche sau suporturile și șuruburile televizorului pe spatele televizorului.

- Dacă există șuruburi introduse în poziția șuruburilor cu ureche, scoateți mai întâi șuruburile.

- 2 Montați suporturile cu șuruburi pe perete. Faceți să corespundă locația suportului de perete cu șuruburile cu ureche de pe spatele televizorului.

- 3 Conectați strâns șuruburile cu ureche și suporturile cu o frânghie robustă. Asigurați-vă că mențineți frânghia orizontal față de suprafața plană.

**ATENȚIE**

- Nu permiteți copiilor să se urce pe televizor sau să se agațe de acesta.

**NOTĂ**

- Utilizați o platformă sau o carcasă suficient de puternică și de mare pentru a sprijini televizorul în siguranță.

**Utilizarea sistemului de securitate Kensington**

(Această caracteristică nu este disponibilă pentru toate modelele.)

- Imaginea ilustrată poate fi diferită de televizorul dvs. Conectorul sistemului de securitate Kensington este amplasat la spatele televizorului. Pentru mai multe informații privind instalarea și utilizarea, consultați manualul furnizat cu sistemul de securitate Kensington sau vizitați <http://www.kensington.com>.

Conectați sistemul de securitate Kensington între televizor și o masă.

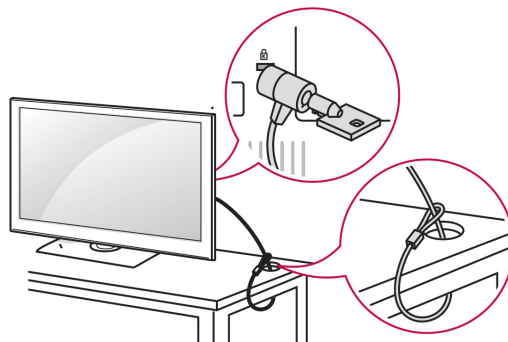
**Montarea pe perete**

Atașați cu atenție un suport de montare pe perete la spatele televizorului și instalați suportul de montare pe perete pe un perete solid, perpendicular pe podea. Atunci când atașați televizorul la alte elemente ale construcției, vă rugăm să contactați personal calificat.

LG recomandă efectuarea montării pe perete de către un instalator profesionist, calificat.

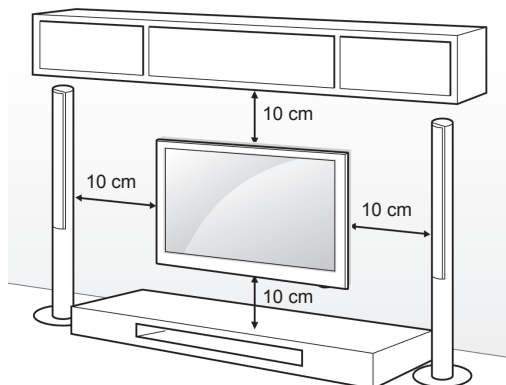

Asigurați-vă că utilizați șuruburi și suporturi care respectă standardul VESA. Dimensiunile standard pentru kiturile de suporturi de perete sunt descrise în tabelul următor.

Achiziționare separată (Consolă de montare pe perete)

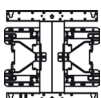
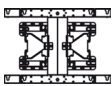
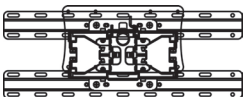
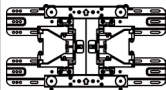
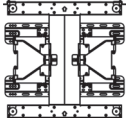
<b>Model</b>	42/50PT25** 42/50PT35** 50PV35** 50PZ25** 42/50PW45** 50PZ55** 42/50PT45** 50PV25**	60PV25** 60PZ25** 60PZ55**
<b>VESA (A x B)</b>	400 x 400	600 x 400
<b>Șurub standard</b>	M6	M8
<b>Număr de șuruburi</b>	4	4
<b>Consolă de montare pe perete</b>	PSW400B, PSW400BG 	PSW600B, PSW600BG 
<b>Model</b>	22LK33** 19/22/26LV25** 22/26LV55** 19/22LV23**	26/32LK33** 32LK43** 32LK45** 32LK53** 32LK55** 32LV25** 32LV35** 32LV45** 32LW45** 32LV34** 32LK46** 32LV36**
<b>VESA (A x B)</b>	100 x 100	200 x 100
<b>Șurub standard</b>	M4	M4
<b>Număr de șuruburi</b>	4	4
<b>Consolă de montare pe perete</b>	LSW100B, LSW100BG 	
<b>Model</b>	37/42LK43** 37/42LK45** 42LK55** 42/47LK53** 37LV35** 37LV45** 47LK95** 37/42LK46** 37LV36**	40/42/47LV35** 42/47LV45** 42/47/55LW45** 42/47LV36**
<b>VESA (A x B)</b>	200 x 200	400 x 400
<b>Șurub standard</b>	M6	M6
<b>Număr de șuruburi</b>	4	4
<b>Consolă de montare pe perete</b>	LSW200B, LSW200BG 	LSW400B, LSW400BG 

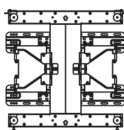
<b>Model</b>	42LV34** 42/47LW54**
<b>VESA (A x B)</b>	400 x 400
<b>Șurub standard</b>	M6
<b>Număr de șuruburi</b>	4
<b>Consolă de montare pe perete</b>	LSW400BX, LSW400BGX 

### ⚠ ATENȚIE

- Deconectați mai întâi alimentarea și apoi deplasați sau instalați televizorul. În caz contrar, există pericol de electrocutare.
- Dacă instalați televizorul pe un tavan sau pe un perete înclinat, acesta ar putea cădea și genera vătămări corporale grave. Utilizați un suport LG autorizat și contactați distribuitorul local sau personal calificat.
- Nu strângeți șuruburile prea tare deoarece acest lucru ar putea deteriora televizorul și anula garanția.
- Utilizați șuruburile și suporturile care respectă standardul VESA. Orice deteriorări sau vătămări corporale din cauza utilizării necorespunzătoare sau a utilizării unui accesoriu impropriu nu sunt acoperite de garanție.

### ! NOTĂ

- Utilizați șuruburile care sunt listate pe specificațiile pentru șuruburi ale standardului VESA.
- Kitul suportului de perete include un manual de instalare și componentele necesare.
- Lungimea șuruburilor poate diferi în funcție de suport. Asigurați-vă că utilizați lungimea adecvată.
- Pentru mai multe informații, consultați manualul furnizat cu suportul de perete.

## Ordonarea cablurilor

- Imaginea ilustrată poate fi diferită de televizorul dvs.

(Numai pentru 42/50PT25\*\*, 50/60PV25\*\*, 42/50PT35\*\*, 50PV35\*\*, 50/60PZ25\*\*, 42/50PW45\*\*, 50/60PZ55\*\*, 42/50PT45\*\*)

- 1 Instalați **suportul cablului de alimentare și cablul de alimentare**. Astfel veți împiedica desprinderea accidentală a cablului de alimentare.

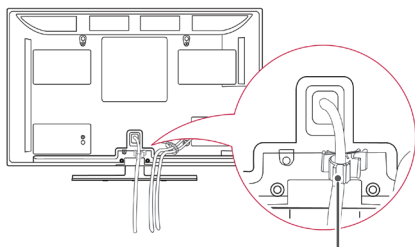

Suport Cablu de alimentare

- 2 Strângeți și prindeți cablurile cu **suportul pentru cabluri**. Instalați cablul LAN după cum este indicat pentru a reduce unda electromagnetică. (Numai pentru 50PV350T, 50/60PZ250T, 42/50PW450T, 42/50PW451T, 50/60PZ550T).

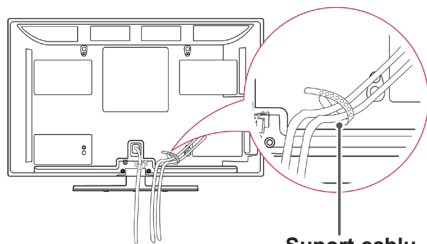

Suport cablu



### ATENȚIE

- Nu deplasați televizorul ținând în mână **suportul pentru cabluri și suportul cablului de alimentare**, deoarece suporturile cablurilor se pot sparge și pot apărea vătămări corporale și deteriorarea televizorului.

(Numai pentru 22LK33\*\*, 19/22/26LV25\*\*, 22/26LV55\*\*, 19/22LV23\*\*)

- 1 După conectarea cablurilor necesare, instalați **suportul pentru cablu** ca în imagine și strângeți cablurile.

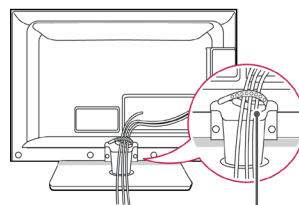

Suport cablu

(Numai pentru 26/32LK33\*\*, 32/37/42LK43\*\*, 32/37/42LK45\*\*, 32/42/47LK53\*\*, 32/42LK55\*\*, 47LK95\*\*, 32/37/42LK46\*\*)

- 1 Strângeți și prindeți cablurile cu clema de gestionare cablu.
- 2 Fixați ferm clema de gestionare cablu de televizor.

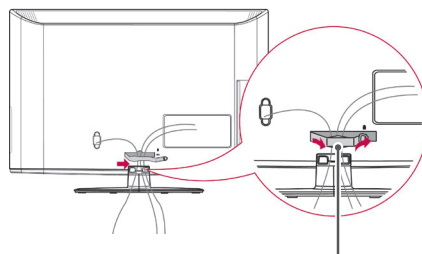

Clemă de gestionare cablu



### NOTĂ

- Nu deplasați televizorul ținând în mână clema de gestionare cablu deoarece aceasta se poate rupe și pot apărea vătămări corporale și deteriorarea televizorului.

(Numai pentru 32LV25\*\*, 32/37/40/42/47LV35\*\*, 32/42/47/55LV45\*\*, 32/37/42/47LV45\*\*, 32/42LV34\*\*, 32/37/42/47LV36\*\*)

- 1 După conectarea cablurilor necesare, instalați **suportul pentru cablu** ca în imagine și strângeți cablurile.

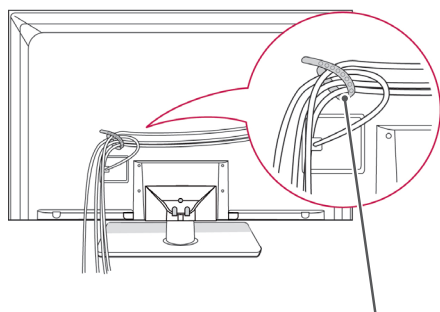

Suport cablu

(Numai pentru 42/47LV54\*\*)

- 1 După conectarea cablurilor necesare, instalați **suportul pentru cablu** ca în imagine și strângeți cablurile.

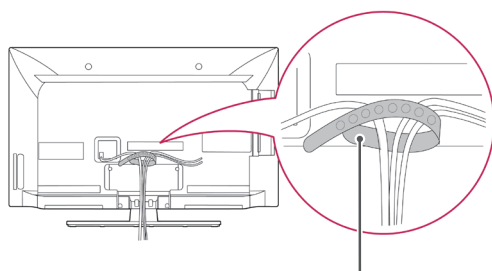

Suport cablu

## Poziționarea afișajului

- Imaginea ilustrată poate fi diferită de televizorul dvs.

(Numai pentru 22LK33\*\*)

Reglați poziția panoului în diferite moduri pentru confort maxim.

- Interval de înclinare

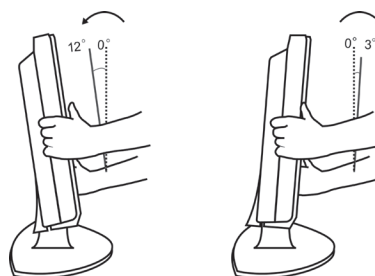

## Conectarea televizorului

- Imaginea ilustrată poate fi diferită de televizorul dvs.

(Numai pentru 19/22/26LV25\*\*, 22/26LV55\*\*, 19/22LV23\*\*)

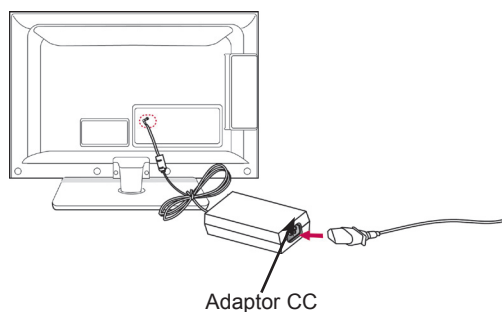

Adaptor CC

- 1 Conectați cablul antenei la portul de intrare al antenei de pe televizor.
- 2 Conectați mufa transformatorului CC la mufa de alimentare de pe televizor.
- 3 Conectați mai întâi cablul de alimentare la transformatorul CC, apoi conectați cablul de alimentare la priza de alimentare din perete.

# TELECOMANDĂ

Descrierile din acest manual se bazează pe butoanele telecomenzii.  
Citiți acest manual cu atenție și utilizați corect televizorul.

Pentru a înlocui bateriile, deschideți capacul bateriei, înlocuiți bateriile (1,5 V AAA) făcând să corespundă capetele  $\oplus$  și  $\ominus$  cu eticheta din interiorul compartimentului și închideți capacul bateriei. Asigurați-vă că îndreptați telecomanda către senzorul pentru telecomandă de pe televizor.

Pentru a scoate bateriile, efectuați acțiunile de instalare în ordine inversă.

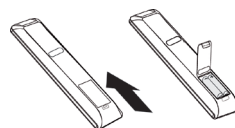

## ATENȚIE

- Nu amestecați baterii vechi cu baterii noi deoarece aceasta ar putea deteriora telecomanda.



### $\mathcal{P}$ (PORNIRE/OPRIRE)

Pornește sau oprește televizorul.

### ENERGY SAVING (ECONOMIE DE ENERGIE) (Consultați p.67)

Reglează luminozitatea ecranului pentru a reduce consumul de energie.

### AV MODE (MOD AV) (Consultați p.44)

Selectează un mod AV.

### INPUT (INTRARE) (Consultați p.44)

Modifică sursa de intrare; pornește televizorul.

### TV/RAD (TV/RADIO)

Selectează programul Radio, TV și DTV.

### LIGHT (LUMINĂ)

Iluminează butoanele telecomenzii.



### Butoane numerice

Introduce numere.

### LIST (LISTĂ) (Consultați p.39)

Accesează lista de programe salvată.

### Q.VIEW (VIZUALIZARE RAPIDĂ)

Revine la programul vizionat anterior.

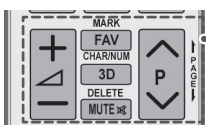
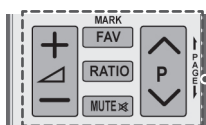

$\triangle + -$   
Reglează nivelul volumului.

#### **MARK (MARCARE)**

Selectează un meniu sau o opțiune.

#### **FAV (FAVORITE) (Consultați p.39)**

Accesează lista dvs. de programe preferate.

#### **3D(Numai pentru modele 3D)(Consultați p.49)**

Utilizări pentru vizionarea materialului video 3D.

#### **RATIO (FORMAT) (Consultați p.42)**

Redimensionează o imagine.

#### **MUTE (OPRIRE SUNET)**

Dezactivează toate sunetele.

**P**  $\wedge \vee$

Derulează prin programele salvate.

#### **PAGE (PAGINA)**

Deplasează la ecranul anterior sau la cel următor.

#### **CHAR/NUM (CARACTERE/NUMERE)**

Comută între modurile de introducere Litere și Numere.

#### **DELETE (ȘTERGERE)**

Șterge literele și numerele.

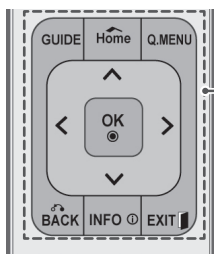
**GUIDE (GHID)**

Afișează ghidul de programe.

**Pagina principală**

Accesează meniurile principale.

**Î. MENU (MENIU)** (Consultați p.46)

Accesează meniurile rapide.

**Butoane de navigare** (sus/jos/stânga/dreapta)

Derulează prin meniuri sau opțiuni.

**OK**

Selectează meniurile sau opțiunile și confirmă ceea ce ați introdus.

**BACK (ÎNAPOI)**

Revine la nivelul anterior.

**INFO** (Consultați p.40)

Vizualizează informațiile programului curent și ecranul.

**EXIT (IEȘIRE)**

Șterge toate afișările de pe ecran și revine la vizionarea televizorului.

**Butoane colorate**

Aceste butoane sunt utilizate pentru teletext (numai la modelele cu TELETEXT), Editare program.

**3D SETTING (SETARE 3D)** (Numai pentru modele 3D)

Utilizați această opțiune pentru a viziona material video 3D.

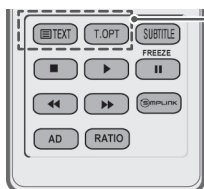
**BUTOANE TELETEXT** (Consultați p.90)

Aceste butoane sunt utilizate pentru teletext.

Pentru mai multe detalii, consultați secțiunea „Teletext”.

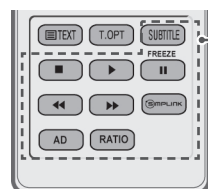

**SUBTITLE (SUBTITRARE)**

Reduce subtitrarea preferată în modul digital.

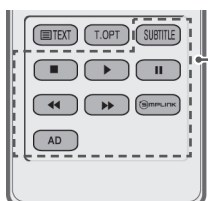
**Butoane de control (■, ▶, II, ◀◀, ▶▶)**

Controlează meniurile SUPPORT PROPRIU sau dispozitivele compatibile SIMPLINK (USB, SIMPLINK).

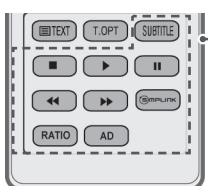
**FREEZE (ÎNGHEȚARE)**

Îngheață cadrul curent utilizând sursa de intrare a televizorului, AV, Component, RGB-PC sau HDMI.

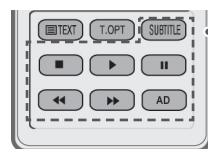
**SIMPLINK** (Consultați p.89)

Accesează dispozitivele AV conectate la televizor;  
Deschide meniul SIMPLINK.

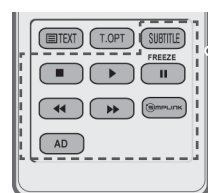
**AD**

Activează sau dezactivează Descrierea audio.

**RATIO (FORMAT)** (Consultați p.42)

Redimensionează o imagine.

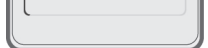

# VIZIONAREA PROGRAMELOR LA TELEVIZOR

## Conectarea unei antene

Conectați o antenă pentru a viziona programe la televizor, consultând următoarele informații. Pentru a preveni deteriorarea nu conectați la priza electrică până când nu sunt efectuate toate conexiunile între dispozitive.

Conectați televizorul la priza unei antene de perete cu un cablu RF (75 Ω).

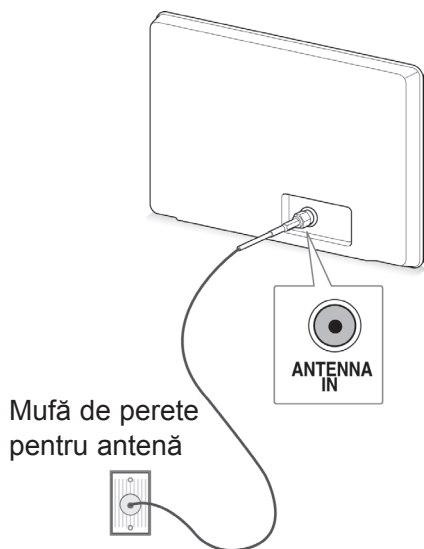

### NOTĂ

- Pentru o calitate optimă a imaginii, reglați direcția antenei.
- În zonele cu semnal slab, pentru a obține o calitate mai bună a imaginii, poate fi necesară instalarea unui amplificator de semnal la antenă.
- În cazul în care calitatea imaginii este slabă cu o antenă conectată, orientați antena în direcția corectă.
- Cablul antenei și convertorul nu sunt furnizate.

## Pornirea televizorului pentru prima oară

Atunci când porniți televizorul pentru prima oară, apare ecranul de Setare inițială. Selectați o limbă și personalizați setările de bază.

1 Conectați cablul de alimentare la o priză de alimentare.

2 În modul de așteptare, apăsați **(PORNIRE)** pentru a porni televizorul.

Ecranul de Setare inițială apare dacă porniți televizorul pentru prima oară.

### NOTĂ

- Puteți accesa de asemenea **Resetare la valorile din fabrică** accesând **OPȚIUNE** din meniurile principale.

3 Urmați instrucțiunile de pe ecran pentru a vă personaliza setările televizorului în conformitate cu preferințele dvs.

Limbă	Selectează o limbă de afișare.
↓	
Setare mod	Selectează <b>Utilizare acasă</b> pentru mediul de la domiciliu.
↓	
Indicator de alimentare	Setează indicatorul de alimentare. (Atunci când selectați Utilizare acasă din Mode Setare mod - numai pentru televizorul LCD cu LED-uri)
↓	
Țară	Selectează o țară de afișare. (În funcție de model)
↓	
Fus orar	Selectează fusul orar și ora de vară. (Atunci când se selectează Rusia pentru Țară)
↓	
Setare parolă	Configurați parola. (Atunci când se selectează Franța pentru Țară)
↓	
Acord auto	Scanează și salvează programele disponibile automat.

**! NOTĂ**

- Pentru țările ce nu au adoptat standarde precise pentru difuzarea DTV, unele caracteristici DTV ar putea să nu funcționeze, în funcție de mediul de difuzare DTV.
- Dacă pentru Țară este selectată Franța, parola nu este „0”, „0”, „0”, „0”, ci „1”, „2”, „3”, „4”.

- 4 Atunci când setările de bază sunt finalizate, apăsați **OK**.

**! NOTĂ**

- Dacă nu finalizați Setarea inițială, aceasta va apărea ori de câte ori pornește televizorul.
- Deconectați cablul de alimentare de la priză de alimentare atunci când nu utilizați televizorul pentru o perioadă îndelungată de timp.

- 5 Pentru a opri televizorul, apăsați **⏻(PORNIRE)**.

## Vizionarea programelor la televizor

- 1 În modul de așteptare, apăsați **⏻(PORNIRE)** pentru a porni televizorul.
- 2 Apăsați **INPUT (INTRARE)** și selectați **Antenă**.
- 3 Pentru a opri televizorul, apăsați **⏻(PORNIRE)**. Televizorul comută în modul de așteptare.

## Administrarea programelor

### Configurarea automată a programului

#### Selectare **Antenă**,

Folosiți acest mod pentru a găsi și stoca automat toate programele.

Atunci când inițiați programarea automată, toate informațiile de serviciu stocate anterior vor fi șterse.

- 1 Apăsați **Home (Acasă)** pentru a accesa meniurile principale.
- 2 Apăsați butoanele de navigare pentru a derula până la **SETARE** și apăsați **OK**.
- 3 Apăsați butoanele de navigare pentru a derula până la **Acord auto** și apăsați **OK**.
- 4 Apăsați butoanele de navigare pentru a derula până la **Antenă** și apăsați **OK**.
- 5 Selectați **Start** pentru a porni acordul automat. Televizorul scanează și salvează automat programele disponibile.
- 6 Atunci când ați terminat, apăsați **EXIT (IEȘIRE)**. Atunci când reveniți la meniul anterior, apăsați **BACK (ÎNAPOI)**.

**! NOTĂ**

- Dacă televizorul scanează un program blocat, vi se va solicita să introduceți parola pentru a menține scanarea programului.
- Puteți stoca până la 1.000 de programe. Numărul de programe pe care le puteți stoca diferă în funcție de mediul semnalului de transmisie.
- **Numerotare automată:** Decideți dacă se utilizează numerele de programe așa cum sunt transmise de stațiile de emisie pentru reglare.
- Când selectați **Italia** în meniul Țară, dacă fereastra pop up este afișată când programele sunt în conflict după Acord automat, selectați o televiziune pentru a rezolva numărul programului în conflict.
- În următoarele țări poate fi utilizat cablul DVB: Germania, Olanda, Suedia, Elveția, Danemarca, Austria, Finlanda, Norvegia, Slovenia, Ungaria, Ucraina, Irlanda, Polonia, România, Spania, Bulgaria, Rusia, Lituania, Estonia, Letonia, Cehia. (Poate fi adăugată țara acceptată.)
- În următoarele țări nu poate fi utilizată televiziunea digitală: Bosnia, Kazahstan. (Numai pentru televizoarele cu plasmă).

**Selectare Cablu,**

- 1 Apăsați **Home (Acasă)** pentru a accesa meniurile principale.
- 2 Apăsați butoanele de navigare pentru a derula până la **SETARE** și apăsați **OK**.
- 3 Apăsați butoanele de navigare pentru a derula până la **Acord auto** și apăsați **OK**.
- 4 Apăsați butoanele de navigare pentru a derula până la **Cablu** și apăsați **OK**.
- 5 Apăsați butoanele de navigare pentru a derula până la **Comhem** sau **Alți operatori** și apăsați **OK**.
- 6 Apăsați butoanele de navigare pentru a derula până la **Rapid** sau **Complet** și apăsați **OK**.
- 7 Apăsați butoanele de navigare sau butoanele numerice pentru derulare, efectuați reglările corespunzătoare (Cu excepția modului Complet) și apăsați **OK**.
- 8 Selectați **Start** pentru a porni acordul automat. Televizorul scanează și salvează automat programele disponibile.
- 9 Atunci când ați terminat, apăsați **EXIT (IEȘIRE)**. Atunci când reveniți la meniul anterior, apăsați **BACK (ÎNAPOI)**.

**! NOTĂ**

- Dacă televizorul scanează un program blocat, vi se va solicita să introduceți parola pentru a menține scanarea programului.
- Când selectați **Cablu**, ecranul selecției **Operator de service cablu** poate diferi sau poate lipsi, în funcție de situația cablului din țara respectivă. (Cu excepția 22/26/32LK335C, 32/37/42LK455C, 19/22/26/32LV255C, 32/37/42/47LV355C, 32/37/42LK469C, 32/37/42/47LV369C)
- Fereastra de confirmare pentru selectare **Operator de service** este afișată inițial numai în 3 cazuri: când accesați meniul **Setare inițială**, când schimbați de la **Antenă** la **Cablu** sau când accesați meniul după ce schimbați **Țara**. (Cu excepția 22/26/32LK335C, 32/37/42LK455C, 19/22/26/32LV255C, 32/37/42/47LV355C, 32/37/42LK469C, 32/37/42/47LV369C)

- Dacă doriți să selectați Operator de service în afara celor 3 cazuri de mai sus, puteți face acest lucru selectând **Configurare->Setare cablu DTV-> Operator de service**. (Cu excepția 22/26/32LK335C, 32/37/42LK455C, 19/22/26/32LV255C, 32/37/42/47LV355C, 32/37/42LK469C, 32/37/42/47LV369C)
- SO certificare obținută: Suedia (Comhem, Canal Digital), Danemarca (YouSee, Canal Digital, Stofa), Norvegia (Canal Digital), Olanda (Ziggo, UPC Digitaal), Ucraina (Volia-Cable), Germania (KDG), Elveția (CableCom, UPC), Austria (UPC Digital), Ungaria (UPC Digital), Irlanda (UPC Digital), Polonia (UPC Digital), România (UPC Digital), Rusia (OnLime) (Poate fi adăugat SO certificare obținută.) (Cu excepția 22/26/32LK335C, 32/37/42LK455C, 19/22/26/32LV255C, 32/37/42/47LV355C, 32/37/42LK469C, 32/37/42/47LV369C)
- Dacă operatorul de servicii dorit nu există, selectați **Alți operatori**. (Cu excepția 22/26/32LK335C, 32/37/42LK455C, 19/22/26/32LV255C, 32/37/42/47LV355C, 32/37/42LK469C, 32/37/42/47LV369C)
- Dacă selectați „**Alți operatori**” sau dacă țara selectată acceptă doar „**Alți operatori**”, căutarea tuturor programelor poate dura ceva timp, sau este posibil ca unele programe să nu fie găsite. (Cu excepția 22/26/32LK335C, 32/37/42LK455C, 19/22/26/32LV255C, 32/37/42/47LV355C, 32/37/42LK469C, 32/37/42/47LV369C)
- Dacă unele programe nu apar, respectați pașii de mai jos:
  1. **CONFIGURARE -> Acord automat -> Cablu -> Setare**
  2. **Comutați Acord inițial de la „Oprit” la „Pornit”**
  3. Introduceți valori suplimentare, cum ar fi frecvența, rata simbolului, modulația și ID-ul rețelei. (Puteți solicita furnizorului de serviciu de cablu informațiile de mai sus.)

Următoarele valori sunt necesare pentru a căuta toate programele disponibile rapid și corect.

Valorile utilizate cel mai frecvent sunt furnizate „implicit”.

Totuși, pentru setări corecte, solicitați informații de la furnizorul serviciului de cablu.

Când rulați **Acord automat** în modul cablu DVB și selectați **Complet**, se va efectua o căutare în toate frecvențele pentru a găsi canale disponibile.

În cazul în care programul nu este căutat prin selectarea opțiunii **Implicit**, efectuați căutarea prin selectarea opțiunii **Complet**.

Totuși, în cazul în care programul este căutat prin selectarea opțiunii **Complet**, timpul pentru **Acord auto** poate fi prea lung.

Dacă anumite canale nu sunt detectate când se selectează **Complet**, selectați caseta **In detail** (În detaliu) și apoi încercați să efectuați reglajul din nou.

- **Frecvență:** Introduceți o frecvență definită de utilizator.
- **Frecvență simbol:** Introduceți o frecvență a simbolurilor definită de utilizator (Frecvență simboluri: Viteza la care un dispozitiv de tipul unui modem transmite simboluri către un canal).
- **Modulație:** Introduceți o modulație definită de utilizator. (Modulație: Încărcarea de semnale audio sau video în purtător).
- **ID rețea:** Identificator unic alocat pentru fiecare utilizator.
- **Frecvență de pornire:** Introduceți un interval de frecvențe de pornire definit de utilizator.
- **Frecvență de terminare:** Introduceți un interval de frecvențe de terminare definit de utilizator.

## Setarea cablului DTV (numai în mod cablu)

Gama din care poate selecta un utilizator în meniul Operator de service diferă, în funcție de numărul operatorilor de service acceptați de fiecare țară; dacă numărul operatorilor de service pentru fiecare țară este 1, funcția corespunzătoare devine inactivă.

- 1 Apăsați **Home (Acasă)** pentru a accesa meniurile principale.
- 2 Apăsați butoanele de navigare pentru a derula până la **SETARE** și apăsați **OK**.
- 3 Apăsați butoanele de navigare pentru a derula până la **Setare cablu DTV** și apăsați **OK**.
- 4 Apăsați butoanele de navigare pentru a derula până la **Operator de service** sau **Actualizare automată canal** și apăsați **OK**.
- 5 Selectați sursa dorită.
- 6 Atunci când ați terminat, apăsați **EXIT (IEȘIRE)**. Atunci când reveniți la meniul anterior, apăsați **BACK (ÎNAPOI)**.

- Când **Actualizare automată canal** are valoarea **Oprit**, informațiile despre canal nu vor fi actualizate.
- Când **Actualizare automată canal** este **Pornită**, puteți actualiza informațiile pentru toate canalele care pot fi actualizate, inclusiv programul vizionat curent.
- Când **Actualizare automată canal** este **Oprită**, puteți actualiza numai informațiile pentru canalul vizionat curent.
- Nu puteți selecta opțiunea **Setare cablu DTV** când operatorul de service este setat la „**Ziggo**”.

## Configurarea manuală a programului (În modul digital)

„Acord manual” vă permite să adăugați manual un post la lista dvs. de posturi.

### Selectare Antenă,

- 1 Apăsați **Home (Acasă)** pentru a accesa meniurile principale.
- 2 Apăsați butoanele de navigare pentru a derula până la **SETARE** și apăsați **OK**.
- 3 Apăsați butoanele de navigare pentru a derula până la **Acord manual** și apăsați **OK**.
- 4 Apăsați butoanele de navigare pentru a derula până la **DTV** și apăsați **OK**.
- 5 Derulați prin tipurile de programe și apoi adăugați sau ștergeți programe.
- 6 Atunci când ați terminat, apăsați **EXIT (IEȘIRE)**. Atunci când reveniți la meniul anterior, apăsați **BACK (ÎNAPOI)**.

### Selectare Cablu,

- 1 Apăsați **Home (Acasă)** pentru a accesa meniurile principale.
- 2 Apăsați butoanele de navigare pentru a derula până la **SETARE** și apăsați **OK**.
- 3 Apăsați butoanele de navigare pentru a derula până la **Acord manual** și apăsați **OK**.
- 4 Apăsați butoanele de navigare pentru a derula până la **Cablu DTV** și apăsați **OK**.
- 5 Efectuați reglările corespunzătoare.
- 6 Atunci când ați terminat, apăsați **EXIT (IEȘIRE)**. Atunci când reveniți la meniul anterior, apăsați **BACK (ÎNAPOI)**.



### NOTĂ

- Dacă televizorul scanează un program blocat, vi se va solicita să introduceți parola pentru a menține scanarea programului.
- Puteți selecta **SBAND** când țara este setată la „Norvegia, Letonia”.



### NOTĂ

- Dacă televizorul scanează un program blocat, vi se va solicita să introduceți parola pentru a menține scanarea programului.
- **Frecvență simbol:** Introduceți o frecvență a simbolurilor definită de utilizator (Frecvență simboluri: Viteza la care un dispozitiv de tipul unui modem transmite simboluri către un canal).
- **Modulație:** Introduceți o modulație definită de utilizator. (Modulație: Încărcarea de semnale audio sau video în purtător).
- Nu puteți selecta opțiunea **Cablu DTV** când operatorul de service este setat la „Ziggo” sau „Alți operatori” din Olanda. (Cu excepția 22/26/32LK335C, 32/37/42LK455C, 19/22/26/32LV255C, 32/37/42/47LV355C, 32/37/42LK469C, 32/37/42/47LV369C)

## Configurarea manuală a programului (În modul analogic)

Setarea manuală a programelor vă permite să realizați manual setarea stațiilor și aranjarea acestora în ordinea dorită.

- 1 Apăsați **Home (Acasă)** pentru a accesa meniurile principale.
- 2 Apăsați butoanele de navigare pentru a derula până la **SETARE** și apăsați **OK**.
- 3 Apăsați butoanele de navigare pentru a derula până la **Acord manual** și apăsați **OK**.
- 4 Apăsați butoanele de navigare pentru a derula până la **TV** sau **Televiziune prin cablu** și apăsați **OK**.
- 5 Derulați prin tipurile de programe și apoi adăugați sau ștergeți programe.
- 6 Apăsați butoanele de navigare pentru a derula până la Sistem de televiziune.
- 7 Apăsați butoanele de navigare pentru a derula până la **V/UHF sau Cablu**.
- 8 Apăsați butoanele de navigare sau butoanele numerice pentru a derula până la numărul de canal dorit.
- 9 Apăsați butoanele de navigare pentru a derula până la începutul căutării.
- 10 Apăsați butoanele de navigare pentru a derula până la **Stocare** și apăsați **OK**.
- 11 Atunci când ați terminat, apăsați **EXIT (IEȘIRE)**. Atunci când reveniți la meniul anterior, apăsați **BACK (ÎNAPOI)**.

### ! NOTĂ

- Dacă televizorul scanează un program blocat, vi se va solicita să introduceți parola pentru a menține scanarea programului.
- **L** : SECAM L/L' (Franța)
- **BG** : PAL B/G, SECAM B/G (Europa / Europa de Est / Asia / Noua Zeelandă / Orientul Mijlociu / Africa)
- **I** : PAL I (Marea Britanie / Irlanda / Hong Kong / Africa de Sud)
- **DK** : PAL D/K, SECAM D/K (Europa de est / China / Africa / CIS)
- Pentru a stoca alt canal, repetați pașii de la 5 la 10.

### Atribuirea unui nume de stație

De asemenea, puteți atribui fiecărui număr de program un nume de stație compus din cinci caractere.

- 1 Apăsați **Home (Acasă)** pentru a accesa meniurile principale.
- 2 Apăsați butoanele de navigare pentru a derula până la **SETARE** și apăsați **OK**.
- 3 Apăsați butoanele de navigare pentru a derula până la **Acord manual** și apăsați **OK**.
- 4 Apăsați butoanele de navigare pentru a derula până la **TV** sau **Televiziune prin cablu**.
- 5 Apăsați butoanele de navigare pentru a derula până la **Nume** și apăsați **OK**.
- 6 Apăsați butoanele de navigare pentru a derula Selectarea poziției și de a alege al doilea caracter și așa mai departe. Puteți utiliza alfabetul de la A la Z, numerele de la 0 la 9, + / - și spațiul gol și apăsați **OK**.
- 7 Apăsați butoanele de navigare pentru a derula până la **Închidere** și apăsați **OK**.
- 8 Apăsați butoanele de navigare pentru a derula până la **Stocare** și apăsați **OK**.
- 9 Atunci când ați terminat, apăsați **EXIT (IEȘIRE)**. Atunci când reveniți la meniul anterior, apăsați **BACK (ÎNAPOI)**.



**Setare de finețe (În funcție de model)**

Setarea de finețe este necesară în mod normal doar dacă recepția este proastă.

- 1 Apăsăți **Home (Acasă)** pentru a accesa meniurile principale.
- 2 Apăsăți butoanele de navigare pentru a derula până la **SETARE** și apăsați **OK**.
- 3 Apăsăți butoanele de navigare pentru a derula până la **Acord manual** și apăsați **OK**.
- 4 Apăsăți butoanele de navigare pentru a derula până la **TV** sau **Televiziune prin cablu**.
- 5 Apăsăți butoanele de navigare pentru a derula până la **Finețe**.
- 6 Efectuați un reglaj fin pentru a obține cea mai bună imagine și sunet.
- 7 Apăsăți butoanele de navigare pentru a derula până la **Stocare** și apăsați **OK**.
- 8 Atunci când ați terminat, apăsați **EXIT (IEȘIRE)**. Atunci când reveniți la meniul anterior, apăsați **BACK (ÎNAPOI)**.

**Amplificator**

(În funcție de model)

Dacă recepția este slabă, selectați setarea **Pornit** pentru Amplificator.

Când semnalul este puternic, selectați **Oprit**.

- 1 Apăsăți **Home (Acasă)** pentru a accesa meniurile principale.
- 2 Apăsăți butoanele de navigare pentru a derula până la **SETARE** și apăsați **OK**.
- 3 Apăsăți butoanele de navigare pentru a derula până la **Amplificator** și apăsați **OK**.
- 4 Selectați **Pornit** sau **Oprit**.

**Editarea listei dvs. de programe**

Dacă ignorați un număr de program, acesta înseamnă că nu îl veți putea selecta cu butonul P **▲**, **▼** în timpul vizionării TV.

Dacă doriți să selectați un program ignorat, introduceți direct numărul programului cu ajutorul butoanelor NUMERICE sau selectați-l în meniul de editare a programelor.

Această funcție vă permite să omiteți posturile stocate.

Puteți schimba numărul programului cu ajutorul funcției „Mutare”, dacă opțiunea „Numerotare automată” este debifată când începeți Acord manual.

- 1 Apăsăți **Home (Acasă)** pentru a accesa meniurile principale.
- 2 Apăsăți butoanele de navigare pentru a derula până la **SETARE** și apăsați **OK**.
- 3 Apăsăți butoanele de navigare pentru a derula până la **Editarea programelor** și apăsați **OK**.
- 4 Apăsăți butoanele de navigare pentru a selecta un program care să fie stocat sau ignorat.
- 5 Atunci când ați terminat, apăsați **EXIT (IEȘIRE)**. Atunci când reveniți la meniul anterior, apăsați **BACK (ÎNAPOI)**.



## În modul DTV/RADIO

**Blocarea unui număr de program**

- 1 Apăsați butoanele de navigare pentru a derula pentru a selecta un număr de program pentru a fi ignorat.
- 2 Apăsați Butonul albastru pentru a activa numărul programului.
- 3 Apăsați Butonul albastru pentru a elibera.

**! NOTĂ**

- Când vor fi ignorate programe, programul ignorat apare în albastru și aceste programe nu vor fi selectate de butoanele P  $\wedge$  sau  $\vee$  în timpul vizionării TV.
- Dacă doriți să selectați un program ignorat, introduceți direct numărul programului cu ajutorul butoanelor NUMERICE sau selectați-l în meniul de editare a programelor sau EPG.

**Blocarea unui număr de program**

- 1 Apăsați butoanele de navigare pentru a derula pentru a selecta un număr de program pentru a fi blocat.
- 2 Apăsați Butonul galben pentru a activa numărul programului.
- 3 Apăsați Butonul galben pentru a elibera.

**! NOTĂ**

- Poate fi înregistrat ca program blocat chiar dacă **Blocare sistem** este la **Oprit**.

## În modul TV

**Ștergerea unui program**

- 1 Apăsați butoanele de navigare pentru a derula pentru a selecta un număr de program pentru a fi șters.
- 2 Apăsați butonul roșu pentru a activa numărul programului.

**! NOTĂ**

- Programul selectat este șters, toate celelalte programe sunt mutate mai sus cu o poziție.

**Mutarea unui program**

- 1 Apăsați butoanele de navigare pentru a derula pentru a selecta un număr de program pentru a fi mutate.
- 2 Apăsați Butonul verde pentru a activa numărul programului și apăsați butoanele de navigare.
- 3 Apăsați Butonul verde pentru a elibera.

**Blocarea unui număr de program**

- 1 Apăsați butoanele de navigare pentru a derula pentru a selecta un număr de program pentru a fi ignorat.
- 2 Apăsați Butonul albastru pentru a activa numărul programului.
- 3 Apăsați Butonul albastru pentru a elibera.

**! NOTĂ**

- Când vor fi ignorate programe, programul ignorat apare în albastru, iar aceste programe nu vor fi selectate de butoanele P  $\wedge$   $\vee$  în timpul vizionării TV.
- Dacă doriți să selectați un program ignorat, introduceți direct numărul programului cu ajutorul butoanelor NUMERICE sau selectați-l în meniul de editare a programelor.

### Ordonare automată

- 1 Apăsați butoanele de navigare pentru a porni Selectare automată și apăsați **OK**.

#### ! NOTĂ

- De la momentul activării Selectării automate, nu veți mai putea edita programele.

### Blocarea unui număr de program

- 1 Apăsați butoanele de navigare pentru a derula pentru a selecta un număr de program pentru a fi blocat.
- 2 Apăsați Butonul galben pentru a activa numărul programului.
- 3 Apăsați Butonul galben pentru a elibera.

#### ! NOTĂ

- Poate fi înregistrat ca program blocat chiar dacă **Blocare sistem** este la **Oprit**.

### Selectarea programului favorit

- 1 Apăsați butoanele de navigare pentru a derula până la programul dorit.
- 2 Apăsați **FAV (FAVORITE)** pentru a adăuga programul corespunzător pe Lista favorite a Grupului curent de favorite.
- 3 Apăsați **FAV** pentru a elibera.

### Selectarea unui grup de programe preferate

- 1 Apăsați butoanele de navigare pentru a derula până la programul dorit.
- 2 Apăsați **Q.MENU (MENIU RAPID)** pentru a afișa o fereastră de confirmare unde Grupul favorit poate fi modificat.
- 3 Apăsați butoanele de navigare pentru a derula până la un Grup favorit și apăsați **OK**.

## Informații CI [Common interface (Interfață obișnuită)]

- Această funcție nu este disponibilă în toate țările.

Această funcție vă permite să vizualizați servicii criptate (servicii contra cost). Dacă îndepărtați Modulul CI, nu puteți vizualiza servicii cu plată. Atunci când este inserat modulul în slotul CI, puteți accesa meniul modulului.

Pentru a achiziționa un modul și un smart card, contactați un reprezentant din zona dumneavoastră. Nu introduceți/îndepărtați în mod repetat un modul CI în/din televizor. Ar putea genera probleme. Când porniți dispozitivul după introducerea modulului CI, este posibil să nu aveți sunet.

S-ar putea să constatați o imagine anormală conform modulului CI și a smart card-ului.

Este posibil ca funcția CI (Interfață Comună) să nu fie aplicată pe baza circumstanțelor de televizare din țară.

Când se utilizează un CAM (Conditional Access Module - Modul de acces condițional), asigurați-vă că îndeplinește în totalitate cerințele DVB-CI sau CI plus.

- 1 Apăsați **Home (Acasă)** pentru a accesa meniurile principale.
- 2 Apăsați butoanele de navigare pentru a derula până la **SETARE** și apăsați **OK**.
- 3 Apăsați butoanele de navigare pentru a derula până la **Informații CI** și apăsați **OK**.
- 4 Selectați elementul dorit: informații despre modul, informații despre cardul inteligent, limbă sau descărcare software etc. și apăsați **OK**.
- 5 Atunci când ați terminat, apăsați **EXIT (IEȘIRE)**.

#### ! NOTĂ

- Acest OSD este doar pentru exemplificare, iar opțiunile de meniu și formatul ecranului pot varia în funcție de serviciile digitale cu plată furnizate.
- Contactați dealer-ul pentru a modifica ecranul meniului CI (Interfață comună) și serviciul.

## Selectarea listei de programe

Puteți verifica ce programe sunt stocate în memorie prin afișarea listei de programe.

### Afișarea listei de programe

- 1 Apăsați **LIST (LISTĂ)** pentru a accesa Listă programe.
- 2 Apăsați butonul albastru pentru a porni editarea programelor.

### ! NOTĂ

- S-ar putea ca în listă să apară programe colorate cu albastru. Acestea au fost blocate prin intermediul setării automate a programelor sau în modul de editare a programelor.
- Unele programe au numărul de canal afișat în lista de programe, ceea ce indică faptul că nu li s-a atribuit un nume de stație.

### Selectarea unui program din lista de programe

- 1 Apăsați butoanele de navigare pentru a selecta programul.
- 2 Apăsați **OK** pentru a comuta la numărul de program ales.

### ! NOTĂ

- Apăsați **TV/RAD.** (Modul va fi comutat între TV, DTV și Radio de la programul pe care îl urmăriți curent).

### Parcurgerea unei liste de programe

- 1 Apăsați butoanele **P** ^ v pentru a întoarce paginile.
- 2 Apăsați **LIST (LISTĂ)** pentru a reveni la vizionarea normală a televizorului.

### Afișarea listei de programe favorite

- 1 Apăsați **FAV (FAVORITE)** pentru a accesa Lista de programe preferate.
- 2 Atunci când ați terminat, apăsați **EXIT (IEȘIRE)**.

Buton	Descriere
Buton albastru	Activați editarea de program.
Buton galben	Canalul curent este înregistrat/ anulat ca și canal preferat pe Grupul selectat în prezent.
<b>OK</b>	Selectează un program de vizionat
< sau >	Grupul preferat este modificat.

## EPG (Ghid electronic programe) (în mod digital)

Acest sistem dispune de Electronic Programme Guide (EPG - Ghid electronic programe), care vă permite să navigați prin toate opțiunile de vizualizare disponibile.

EPG furnizează informații precum listarea de programe, ora de începere și încetare pentru toate serviciile disponibile. În plus, adesea sunt disponibile informații detaliate prin intermediul EPG (disponibilitatea și cuantumul acestor detalii despre posturi pot varia, în funcție de operatorul de servicii de difuzare respectiv).

Această funcție poate fi folosită doar când sunt transmise informații EPG de către posturi.

Trebuie să setați Ceasul în meniul **Timp**, înainte de a utiliza funcția EPG.

EPG afișează detaliile programului pentru 8 zile.

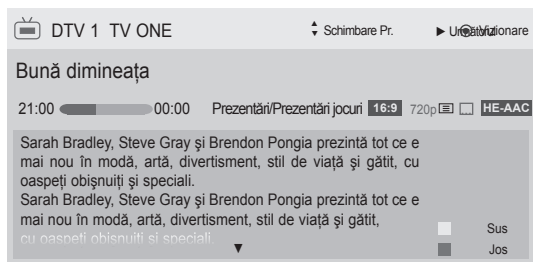

- Apăsați **INFO** pentru a afișa informații despre programul curent.

	Este afișat cu un program TV sau DTV.
	Afișat cu un program Radio.
	Afișat în cazul Programului MHEG.
	Afișat cu un program HE-AAC.
	Formatul de imagine pentru programul difuzat.
	Formatul de imagine pentru programul difuzat.
	Afișat cu un program Teletext.
	Afișat cu un program Subtitrare.
	Afișat cu un program Codat.
	Se afișează cu un program Dolby Digital.
	Se afișează cu un program Dolby Digital PLUS.
	576i/p, 720p, 1080i/p : Rezoluția pentru programul difuzat
	Este posibil ca programul transmis cu această pictogramă să nu fie afișat în ieșirea pentru monitor, în funcție de informațiile programului.

>	Afișează informații despre programul următor.
∨ sau ^	Afișează informații despre alte programe.

(Numai pentru televizoarele cu plasmă)



OK	Apare o fereastră derulantă pentru setările înregistrare/reamintire.
^ ∨	Selecțai modul de setare Contor timp/ Reamintire.

sau

(Numai pentru televizor LCD/televizor LCD cu LED-uri)

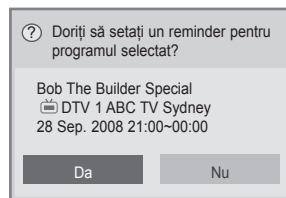

OK	Apare o fereastră de confirmare pentru setările de reamintire.
< >	Selecțai modul de setare Reamintire cronometru.

## Pornire/oprire EPG

- 1 Apăsați **GUIDE (GHID)** pentru a porni sau a opri EPG-ul.

## Selectarea unui post

- 1 Apăsați butoanele de navigare sau P ^ ∨ pentru a selecta programul dorit.

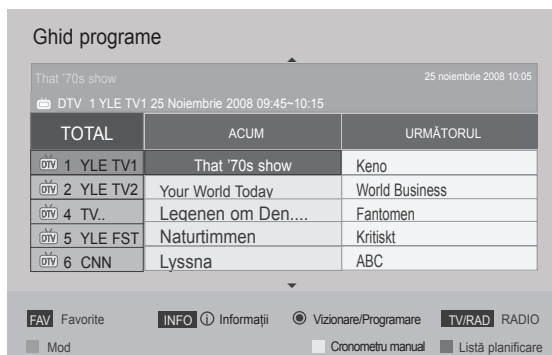

## Modul ghid ACUM/URMĂTORUL

Puteți viziona un program în curs de difuzare și unul programat în continuare.

Buton	Descriere
Buton roșu	Schimbare mod EPG.
Buton galben	Intrați în modul Cronometru manual.
Buton albastru	Intrați în modul Listă planificare.
<b>OK</b>	Când este selectat „Acum”, se deplasează la programul selectat și EPG dispare Când este selectat „Următorul”, apare o fereastră de confirmare de rezervare.
< >	Selectează postul ACUM sau URMĂTORUL.
^ v	Selectează Postul de difuzare.
P ^ v	În Susul Paginii/În Josul Paginii.
<b>GUIDE (GHID)</b>	Oprire EPG.
<b>BACK (ÎNAPOI)</b>	
<b>EXIT (IEȘIRE)</b>	
<b>TV/RAD</b>	Selectați DTV sau program RADIO.
<b>INFO</b>	Pornire sau oprire informații detaliate.

## Modul ghid 8 zile

Buton	Descriere
Buton roșu	Schimbare mod EPG.
Buton verde	Mod setare Introducere Dată.
Buton galben	Intrați în modul Cronometru manual.
Buton albastru	Intrați în modul Listă planificare.
<b>OK</b>	Când este selectat „Programul care emite în acest moment”, se deplasează la programul selectat și EPG dispare Când este selectat „Programul care va emite în viitor”, apare o fereastră de confirmare de rezervare.
< >	Selectați Programare.
^ v	Selectează Postul de difuzare.
P ^ v	În Susul Paginii/În Josul Paginii.
<b>GUIDE (GHID)</b>	Oprire EPG.
<b>BACK (ÎNAPOI)</b>	
<b>EXIT (IEȘIRE)</b>	
<b>TV/RAD</b>	Selectați DTV sau program RADIO.
<b>INFO</b>	Pornire sau oprire informații detaliate.

## Modul Schimbare dată

Buton	Descriere
Buton verde	Oprire mod Setare dată.
v	
<b>BACK (ÎNAPOI)</b>	Schimbare la data selectată.
<b>OK</b>	
< >	Selectați o dată.
<b>GUIDE (GHID)</b>	Oprire EPG.
<b>EXIT (IEȘIRE)</b>	

## Cutie de descriere extinsă

Buton	Descriere
<b>INFO</b>	Afișează sau ascunde informațiile detaliate.
^ v	În Susul Textului/În Josul Textului.
< >	Selectați modul de setare Contor de timp/Reamintire.
<b>GUIDE (GHID)</b>	Oprire EPG.
<b>EXIT (IEȘIRE)</b>	

## Modul Înregistrare/Reamintire setare

(Numai pentru televizoarele cu plasmă)

Setează o oră de început sau de final pentru înregistrare și setează un memento pentru o oră de început, ora de final fiind gri.

Această funcție este disponibilă doar când echipamentul de înregistrare care utilizează semnalizarea înregistrării pin8 a fost conectat la terminalul TV-OUT(AV1), utilizând un cablu SCART.

Funcția de înregistrare este suportată numai în modul Digital și nu și în modul Analogic.

Buton	Descriere
<b>BACK (ÎNAPOI)</b>	Dezactivați modul Cronometru manual.
Buton galben	Comutare în mod Ghid.
Buton albastru	Schimbați pe modul Listă planificare.
<b>OK</b>	Salvare Contor de timp/Reamintire.
< >	Selectați Tip, Oră Începere, Oră terminare sau Program.
^ v	Selectați setarea Amintire sau Funcție înregistrare.

sau

## Modul Reamintire setare

(Numai pentru televizor LCD/televizor LCD cu LED-uri)

Buton	Descriere
<b>BACK (ÎNAPOI)</b>	Dezactivați modul Cronometru manual.
<b>OK</b>	Apare fereastra pop up Repetare.
Buton de navigare	Selectați data pentru programare.
Buton galben	Comutare în mod Ghid.
Buton albastru	Schimbați pe modul Listă planificare.

## Mod Listă planificare

Dacă ați creat o listă de planificări, un program planificat va fi afișat la ora planificată, chiar dacă în momentul respectiv urmăriți un alt program.

Buton	Descriere
Buton galben	Schimbați pe modul Cronometru manual.
Buton albastru	Comutare în mod Ghid.
<b>GUIDE (GHID)</b>	Comutare în mod Ghid.
<b>OK</b>	Selectați opțiunea dorită (Modificare/Ștergere/Șterg. tot).
^ v	Selectați programul.
P ^ v	În Susul Paginii/În Josul Paginii.
<b>BACK (ÎNAPOI)</b>	Dezactivați Listă planificare.

- **16:9:** Redimensionează imaginile pentru a corespunde cu lățimea ecranului.



- **Numai scan:** Afișează imagini video la dimensiunea inițială fără părți care dispar la marginea imaginii.

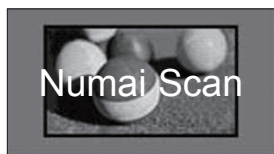

## Utilizarea opțiunilor suplimentare

### Reglarea formatului imagine

Redimensionați o imagine pentru a o vizualiza la dimensiunea optimă apăsând **RATIO (FORMAT)** în timp ce priviți la televizor.

#### ! NOTĂ

- Puteți modifica, de asemenea, dimensiunea imaginii apăsând **Q. MENU (MENIUL RAPID)** sau accesând **Format imagine** din meniurile Imagine.
- Pentru Setare Zoom, selectați **14:9, Zoom și Zoom Cinema** în meniul Raport. După finalizarea configurării Zoom, afișajul revine la Q.Menu (Meniu rapid).
- Puteți selecta numai **4:3, 16:9 (Lat), 14:9, Zoom/Zoom Cinema** în modul Component.
- Puteți selecta numai **4:3, Original, 16:9 (Lat), 14:9, Zoom/Zoom Cinema** în modul HDMI.
- Puteți selecta numai **4:3, 16:9 (Lat)** în modul RGB-PC, HDMI-PC.
- În modul DTV/HDMI/Pe componente (peste 720p), este disponibil **Doar scanare**.
- În modul Analogic/DTV/AV/Scart este disponibilă opțiunea **Lat complet**.

#### ! NOTĂ

- Dacă selectați **Numai Scan**, este posibil să întâlniți zgomote ale imaginii la marginea semnalului inițial.

- **Original:** Când televizorul recepționează un semnal lat, va schimba automat la formatul de imagine emis.



- **Lat complet:** Când televizorul recepționează semnal pentru ecran lat, vă va permite ajustarea imaginii pe orizontală sau pe verticală, în proporție lineară, pentru a umple complet întregul ecran.

Formatul video 4:3 și 14:9 este acceptat în modul ecran întreg fără niciun fel de distorsiune a imaginii prin intrarea DTV.



- **4:3:** Redimensionează imaginile la standardul anterior 4:3.



- **14:9:** Puteți vizualiza imagini în formatul de imagine 14:9 sau programe TV obișnuite în modul 14:9. Ecranul 14:9 este vizualizat în același mod ca și 4:3, dar se deplasează în sus și în jos.



- **Zoom:** Mărește o imagine pentru a corespunde lățimii ecranului. Este posibil să nu apară partea superioară și partea inferioară a imaginii.

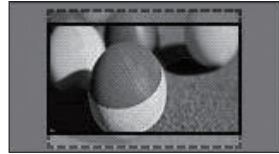

### ! NOTĂ

- Dacă accesați **Format imagine** din meniurile rapide,
  - Apăsați butoanele de navigare pentru a extinde o imagine vertical.
  - Apăsați butoanele de navigare pentru a deplasa focalizarea zoom-ului sus sau jos.

- **Zoom Cinema:** Mărește o imagine la formatul cinemascop, 2,35:1.
  - Pentru a modifica formatul zoom-ului cinema, apăsați butoanele de navigare, iar intervalul său de navigare este de la 1 la 16.
  - Pentru a deplasa focalizarea zoom-ului sus sau jos, apăsați butoanele de navigare.

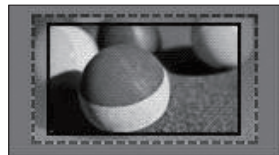

### ! NOTĂ

- Dacă măriți sau micșorați o imagine, este posibil ca imaginea să fie distorsionată.

## Modificarea modurilor AV

Fiecare mod AV are setările de imagine și de sunet optimizate.

Apăsați **AV MODE (MOD AV)** în mod repetat pentru a selecta un mod corespunzător.

Mod	Descriere
<b>Oprit</b>	Modificări ale setărilor personalizate anterior
<b>Cinema sau THX Cinema</b>	Utilizați setarea de imagine și de sunet optimizată pentru aspect cinematic
<b>Sport</b>	Utilizați setarea de imagine și de sunet optimizată pentru sporturi de acțiune dinamice
<b>Jocurile</b>	Utilizați setarea de imagine și de sunet optimizată pentru jocuri rapide Atunci când jucați un joc video utilizând PlayStation sau Xbox, se recomandă să utilizați modul <b>Joc</b> . În modul <b>Joc</b> , funcțiile asociate calității imaginii vor fi optimizate pentru jocuri.

### ! NOTĂ

- Dacă selectați **Oprit** în modul AV, vor fi selectate fotografia și imaginea pe care le-ați configurat inițial.

## Utilizarea listei de intrare

### Selectarea unei surse de intrare

- 1 Apăsați **INPUT(INTRARE)** pentru a accesa sursele de intrare.
  - Dispozitivul conectat afișează pe fiecare sursă de intrare.

### ! NOTĂ

- Puteți accesa de asemenea sursa listelor de intrare selectând **INTRARE** din meniurile principale.

- 2 Apăsați butoanele de navigare pentru a derula până la una dintre sursele de intrare și apăsați **OK**.

- Imaginea ilustrată poate fi diferită de televizorul dvs.

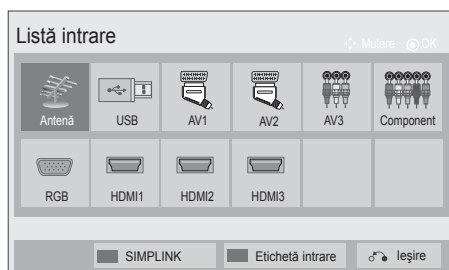

Sursă de intrare	Descriere
<b>Antenă sau cablu</b>	Selectați atunci când vizionați DTV/RADIO/TV.
<b>USB</b>	Selectați atunci când utilizarea USB depinde de conector.
<b>AV</b>	Selectați atunci când vizionați VCR sau echipamente externe.
<b>Component</b>	Selectați atunci când utilizarea unui DVD sau a unui set-top box digital depinde de conector.
<b>RGB</b>	Selectați atunci când utilizarea unui PC depinde de conector.
<b>HDMI</b>	Selectați atunci când utilizarea unui DVD, PC sau Digital set-top box depinde de conector.



Sursele de intrare conectate sunt afișate cu negru, iar sursele de intrare deconectate sunt afișate cu gri.

- Pentru a adăuga o etichetă intrare, apăsați butonul albastru. Puteți identifica cu ușurință un dispozitiv conectat la fiecare sursă de intrare.
- Pentru a accesa SIMPLINK, apăsați butonul roșu. Dacă selectați „SIMPLINK și Pornit”, fereastra pop-up pentru intrarea HDMI nu se va afișa. (Numai pentru televizor LCD/televizor LCD cu LED-uri)

#### Adăugarea unei etichete de intrare

Adăugați o etichetă la o sursă de intrare astfel încât să puteți identifica cu ușurință un dispozitiv conectat la fiecare sursă de intrare.

- Imaginea ilustrată poate fi diferită de televizorul dvs.



- 1 Apăsați **INPUT (INTRARE)** pentru a accesa sursele de intrare.
- 2 Apăsați butonul **albastru**.
- 3 Apăsați butoanele de navigare pentru a derula până la una dintre sursele de intrare.
- 4 Apăsați butoanele de navigare pentru a derula până la una dintre etichetele de intrare.
- 5 Atunci când ați terminat, apăsați **EXIT (IEȘIRE)**. Atunci când reveniți la meniul anterior, apăsați **BACK (ÎNAPOI)**.

## Blocarea butoanelor de pe televizor (Blocare pentru evitarea accesului copiilor)

Blocați butoanele de pe televizor pentru a împiedica orice operațiune sau accidente nedorite din partea copiilor.

- 1 Apăsați **Home (Acasă)** pentru a accesa meniurile principale.
- 2 Apăsați butoanele de navigare pentru a derula până la **BLOCARE** și apăsați **OK**.
- 3 Apăsați Butoanele de navigare pentru a derula până la **Blocare taste** și apăsați **OK**.
- 4 Selectați **pOrnit** pentru a activa caracteristica Blocare taste.
- Pentru a dezactiva caracteristica Blocare taste, selectați **Oprit**.
- 5 Atunci când ați terminat, apăsați **EXIT (IEȘIRE)**. Atunci când reveniți la meniul anterior, apăsați **BACK (ÎNAPOI)**.

### ! NOTĂ

- Televizorul este programat să rețină ultima setare după ce opriți televizorul.
- Dacă ați oprit televizorul cu caracteristica **Blocare taste** activată, apăsați **⏻**, **INPUT (INTRARE)**, **P** ^ v sau butoanele numerice de pe telecomandă.
- Dacă apăsați orice buton de pe televizor cu caracteristica Blocare taste activată, **⚠ Blocare taste** apare pe ecran.

## Utilizarea meniului rapid

Personalizați meniurile utilizate frecvent.

- 1 Apăsați **Q. MENU (MENIU RAPID)** pentru a accesa meniurile rapide.
  - 2 Apăsați butoanele de navigare pentru a derula prin următoarele meniuri și apăsați **OK**.
- Imaginea ilustrată poate fi diferită de televizorul dvs.

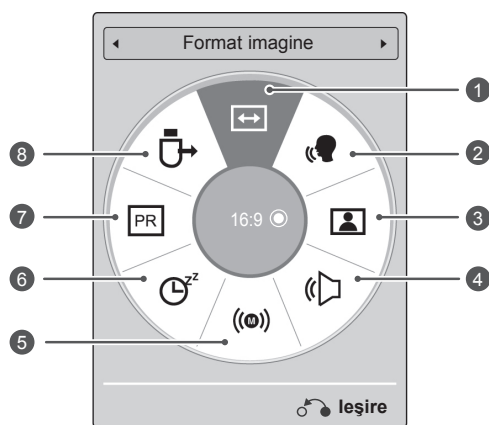

### ! NOTĂ

- Este posibil ca meniurile și opțiunile disponibile să fie diferite de sursa de intrare pe care o folosiți.

- 3 Apăsați butoanele de navigare pentru a derula până la opțiunea pe care o doriți.
- 4 Atunci când ați terminat, apăsați **Q. MENU (Meniu rapid)**.

	Meniu	Descriere
1	<b>Format imagine</b>	Modifică dimensiunea imaginii (16:9, Numai Scan, Original, Lat complet, 4:3, 14:9, Zoom, Zoom Cinema)
2	<b>Voce clară II</b>	Diferențierea gamei de sunete umane de altele îi ajută pe utilizatori să asculte mai bine vocile umane.
3	<b>Mod imagine (în funcție de model)</b>	Modifică modul imagine (Intens, Standard, APS, Cinema, <del>III</del> Cinema, <del>III</del> Cameră luminoasă, Sport, Jocuri, Fotografie, Expert1, Expert2)
4	<b>Mod sunet</b>	Modifică modul sunet (Standard, Muzică, Cinema, Sport, Jocuri)
5	<b>Audio sau Limba audio</b>	Modifică ieșirea sunetului.
6	<b>Temporizator oprire</b>	Setează durata până la care se oprește televizorul
7	<b>Omitere oprită/pornită</b>	Setează Omitere oprită/pornită.
8	<b>Dispozitiv USB</b>	Elimină un dispozitiv USB atunci când este conectat un dispozitiv USB

## Utilizarea suportului clienți

### Testarea actualizării software-ului

Pentru a descărca software prin sistemul de transmisie terestru digital.

- 1 Apăsați **Home (Acasă)** pentru a accesa meniurile principale.
- 2 Apăsați butonul roșu pentru a derula la **Suport clienți**.
- 3 Apăsați butoanele de navigare pentru a derula la **Actualizare software**.
- 4 Apăsați butoanele de navigare pentru a derula până la **Pornit** și apăsați **OK**.
  - Dacă selectați **Pornit**, se va afișa o casetă de mesaj pentru confirmare din partea utilizatorului pentru a anunța că a fost găsit un software nou.
- 5 Atunci când ați terminat, apăsați **EXIT (IEȘIRE)**.  
Atunci când reveniți la meniul anterior, apăsați **BACK (ÎNAPOI)**.

Atunci când setați funcția „**Actualizare software**”.

- Ocazional, o transmisiune a informației despre software-ul digital actualizat va genera apariția următorului meniu pe ecranul televizorului.

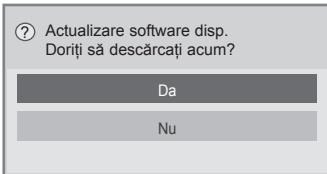

- Actualizare simplă: pentru fluxul de actualizare curentă

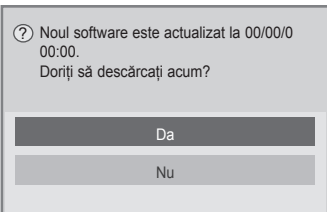

- Actualizare programată: pentru fluxul de actualizare programată
- Atunci când meniul Actualizare software este „**Oprit**”, apare mesajul de comutare în modul „**Pornit**”.

- Descărcarea începe când se selectează „**Da**”. În acest moment, fereastra derulantă de progres nu este afișată.
- Progresul descărcării poate fi verificat în meniul Actualizare software.

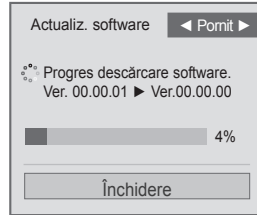

- Televizorul este repornit la finalizarea descărcării.

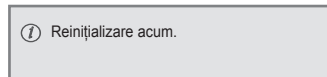

### ! NOTĂ

- În timpul **Actualizării software**, rețineți următoarele:
  - Alimentarea televizorului nu trebuie întreruptă.
  - Antena nu trebuie deconectată.
  - După **Actualizarea software**, puteți confirma versiunea de software actualizată în meniul Actualizare software.
  - Descărcarea software-ului poate dura mai multe ore, deci trebuie să vă asigurați că alimentarea este pornită în timpul descărcării.
  - Software-ul este descărcat numai în modul Standby sau în MUX cu Serviciu de actualizare software și descărcarea se oprește în cazul în care cablul de alimentare este scos din priză sau dacă vizualizați MUX fără Serviciul de actualizare software.
  - Când reveniți în modul de așteptare sau MUX cu Serviciul de actualizare software, descărcarea software-ului este reluată din punctul în care s-a oprit.

## Testarea Imaginii/Sunetului

Pentru a efectua teste de imagine și de sunet.

- 1 Apăsați **Home (Acasă)** pentru a accesa meniurile principale.
- 2 Apăsați butonul roșu pentru a **derula** Suport clienți.
- 3 Apăsați butoanele de navigare pentru a derula la **Test imagine** sau **Test sunet**.
- 4 **Apăsați butoanele de navigare pentru a derula până la Da și apăsați OK.**
- 5 Atunci când ați terminat, apăsați **EXIT (IEȘIRE)**. Atunci când reveniți la meniul anterior, apăsați **BACK (ÎNAPOI)**.

## Utilizarea testului semnal

Pentru a vizualiza informațiile despre producător, model/tipe, numărul de serie și versiunea software-ului.

- 1 Apăsați **Home (Acasă)** pentru a accesa meniurile principale.
- 2 Apăsați butonul roșu pentru a derula la **Suport clienți**.
- 3 Apăsați butoanele de navigare pentru a derula la **Test semnal**.
- 4 Apăsați **OK**.  
- Producător, model/tipe, numărul de serie, versiunea software-ului și informații despre canal.
- 5 Atunci când ați terminat, apăsați **EXIT (IEȘIRE)**. Atunci când reveniți la meniul anterior, apăsați **BACK (ÎNAPOI)**.



### NOTĂ

- Se afișează informații și puterea semnalului pentru \*MUX reglat.
- Afișează informația semnalului și numele serviciului multiplexorului selectat.  
(\*MUX: Un director superior de canale în emisie digitală (un singur MUX conține mai multe canale.))

## Utilizarea informațiilor despre produs sau serviciu

Pentru a verifica informațiile despre produs sau service

- 1 Apăsați **Home (Acasă)** pentru a accesa meniurile principale.
- 2 Apăsați butonul roșu pentru a derula la **Suport clienți**.
- 3 Apăsați butoanele de navigare pentru a derula la **Info. despre produs/service**.  
Puteți verifica diferitele informații despre produs/service pe baza modelului dvs.
- 4 Atunci când ați terminat, apăsați **EXIT (IEȘIRE)**. Atunci când reveniți la meniul anterior, apăsați **BACK (ÎNAPOI)**.

# IMAGINE 3D

(Numai modele 3D)

## Tehnologie 3D

Acest televizor poate afișa în format 3D prin intermediul transmisiei de date 3D sau atunci când televizorul este conectat la un dispozitiv compatibil, cum ar fi un player Blu-ray 3D. Pentru a privi la televizor în format 3D aveți nevoie de un astfel de dispozitiv. Televizorul 3D afișează două imagini separate, formate pentru fiecare ochi. Privitorul trebuie să poarte ochelari 3D pentru a putea vizualiza aceste imagini în format 3D.



### AVERTISMENT

- Când vizionați imagini 3D, trebuie să păstrați o distanță de cel puțin de două ori lățimea ecranului și trebuie, de asemenea, să puteți vedea întregul ecran la nivelul ochilor.
- Dacă vizionați imaginile 3D de la o distanță prea mică o perioadă lungă de timp, acest lucru vă poate afecta vederea.
- Vizionarea cu ochelari 3D a programelor TV sau redarea jocurilor video care integrează imagini 3D pentru o perioadă lungă de timp vă pot provoca somnolență, dureri de cap sau oboseală pentru dvs. și pentru ochii dvs. Dacă aveți dureri de cap sau vă simțiți obosit sau vă este somn, nu vă mai uitați la televizor și odihniți-vă.
- Femeile însărcinate, vârstnicii, persoanele cu probleme cardiace sau persoanele cu somnolență frecventă trebuie să evite vizionarea la televizorul 3D.
- Anumite imagini 3D vă pot determina să evitați sau să vă ascundeți de imaginea din materialul video. Prin urmare, este recomandat să nu priviți la televizorul 3D atunci când vă aflați lângă obiecte fragile sau lângă obiecte ce pot fi ușor răsturnate.
- Nu lăsați copiii sub 5 ani să privească la televizorul 3D. Acest lucru le poate afecta dezvoltarea vizuală.
- Avertisment legat de epilepsia fotosenzitivă:  
Unele persoane pot suferi o criză de epilepsie atunci când sunt expuse la anumiți factori, printre care luminile sau imaginile intermitente de la televizor sau din jocurile video. Dacă dvs. sau alt membru al familiei a suferit de epilepsie, consultați doctorul înainte de a viziona televizorul

3D.

De asemenea, anumite simptome pot surveni în condiții nespecificate fără să fi existat probleme anterioare. Dacă experimentați oricare dintre următoarele simptome, întrerupeți imediat vizionarea imaginilor 3D și consultați un doctor: amețeală sau amețeli ușoare, tranziții vizuale sau dioptrii modificate, instabilitate vizuală sau facială, precum spasme ale ochilor sau ale mușchilor, acțiuni inconștiente, convulsii, pierdere a cunoștinței, confuzie sau dezorientare, pierdere a cunoștinței, crampe sau greață. Părinții sunt obligați să își monitorizeze copiii, inclusiv adolescenții, cu privire la aceste simptome, deoarece aceștia pot fi mai sensibili la efectele vizionării la televizorul 3D.

- Riscul de epilepsie fotosensibilă poate fi redus prin următoarele acțiuni.
  - » Luați pauze frecvente de la vizionarea la televizorul 3D.
  - » Persoanele cu dioptrii diferite la fiecare ochi pot viziona la televizor după ce au luat măsuri de corectare a vederii.
  - » Vizionați la televizor astfel încât ochii dvs. să fie la același nivel cu ecranul 3D și nu stați prea aproape de televizor.
  - » Nu vizionați imagini 3D atunci când sunteți obosit sau bolnav și evitați vizionarea imaginilor 3D pe o perioadă lungă de timp.
  - » Nu purtați ochelarii 3D în alte scopuri decât pentru vizionarea imaginilor 3D de la televizorul 3D.
  - » Unele persoane se pot simți dezorientate după ce vizionează la televizorul 3D. Prin urmare, după ce vizionați la televizorul 3D, luați o pauză pentru a vă recăpăta concentrarea înainte de a vă deplasa.

## ! NOTĂ

- Pentru a viziona la televizor în format 3D, trebuie să vă puneți ochelarii 3D. Pentru cele mai bune rezultate, trebuie să purtați ochelari 3D marca LG. Este posibil ca imaginile 3D să nu se afișeze corespunzător în cazul utilizării unei alte mărci de ochelari 3D. Consultați manualul ochelarilor 3D pentru instrucțiuni legate de utilizarea acestora.
- După ce porniți televizorul, acesta are nevoie de câteva secunde pentru a se calibra.
- Durează doar câteva clipe până când puteți vedea imaginile 3D atunci când priviți în altă direcție și apoi reveniți cu privirea la programul 3D. (Numai pentru televizoarele cu plasmă)
- În cazul în care există un obstacol între televizor și ochelarii 3D, este posibil ca imaginile 3D să nu se afișeze corespunzător. (Numai pentru televizoarele cu plasmă)
- Nu utilizați televizorul în apropierea altor dispozitive electronice și a echipamentelor RF. (Numai pentru televizoarele cu plasmă)
- Când urmăriți imagini 2D, se recomandă să scoateți ochelarii 3D. Dacă urmăriți imagini 2D cu ochelarii 3D, este posibil să vedeți imagini distorsionate.
- Este posibil ca televizorul să producă ușoare scintilații dacă imaginile 3D sunt afișate când este aprinsă o lampă fluorescentă. În astfel de cazuri, se recomandă stingerea lămpilor sau estomparea acestora. (Numai televizoare cu plasmă)
- Dacă standardul de transmisie TV 3D se schimbă în viitor și nu este acceptat de acest televizor, este posibil să aveți nevoie de un dispozitiv separat, precum un set-top-box.

## La utilizarea ochelarilor 3D

### ! ATENȚIE

- Ochelarii 3D sunt comercializați separat. Consultați manualul ochelarilor 3D pentru instrucțiuni de funcționare.
- Nu utilizați ochelarii 3D pentru a înlocui ochelarii de vedere, ochelarii de soare sau ochelarii de protecție.
- Nu depozitați ochelarii 3D într-un spațiu fierbinte sau rece.
- Nu scăpați obiecte pe ochelarii 3D. Nu scăpați sau îndoiți ochelarii.
- Deoarece lentilele ochelarilor 3D se zgârie ușor, asigurați-vă că le curățați doar cu o cârpă moale. Deoarece ochelarii se pot zgâria ușor, scuturați praful înainte de a folosi o cârpă.

## Distanța de vizionare a imaginilor 3D

(Numai pentru televizoarele cu plasmă)

Dimensiunea televizorului, unghiul de vizionare și alte circumstanțe pot modifica distanța și unghiul de vizionare.

Distanță de vizionare	2 m - 10 m
Unghi de vizionare	120° (Atunci când distanța de vizionare este de 2 m)

## Vizionarea imaginilor 3D

- Imaginea ilustrată poate fi diferită de televizorul dvs.

### Vizualizați modul 3D pentru imagini 3D

- 1 Redați clipul video 3D sau selectați canalul 3D. (Modul 2D - 3D este disponibil cu tot conținutul)
- 2 Apăsați 3D și selectați același tip în imaginea afișată pe ecran. (Selectați tipul din fila "Video 3D")



\* Notă: Porniți automat modul 3D pentru intrarea HDMI care redă titluri 3D blueray.

- 3 Apăsați OK în fereastra cu informații afișată.

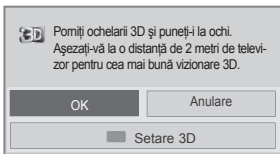

sau

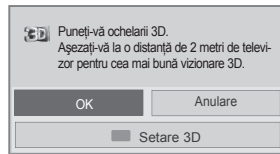

- 4 Pentru a opri modul 3D, apăsați 3D și selectați OK.

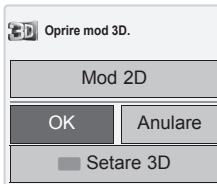

### Vizualizați modul 2D pentru imagini 3D

- 1 Redați clipul video 3D sau selectați canalul 3D.
- 2 Apăsați 3D și selectați același tip în imaginea afișată pe ecran. (Selectați tipul din fila "Video 2D")



- 3 Pentru a opri modul 2D, apăsați 3D și selectați OK

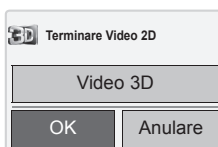

### Utilizarea opțiunii de meniu 3D rapid

- 1 Apăsați **3D SETTING (SETARE 3D)**.
- 2 Utilizați următoarele opțiuni în timp ce vizionați imagini 3D.

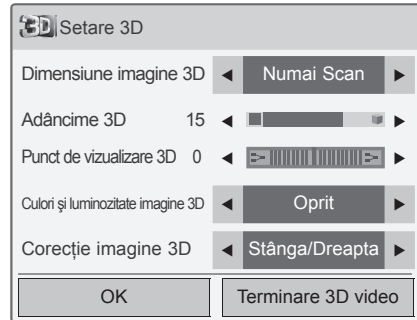

sau

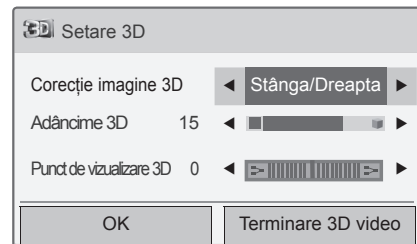

### (În funcție de model)

Buton	Descriere
<b>Dimensiune imagine 3D</b>	Decupează marginile exterioare ale imaginii și o extinde pentru a ocupa complet ecranul în modul 3D.
<b>Adâncime 3D</b>	Reglați distanța dintre obiect și fundalul din imagine pentru a îmbunătăți efectul 3D în 2D la modul 3D.
<b>Punct de vizualizare 3D</b>	Aduce imaginea (inclusiv imaginile obiectului, cât și ale fundalului) în față sau în spate pentru a îmbunătăți efectul 3D în modul 3D.
<b>Imagine 3D Balans</b>	Reglează diferența de culoare și de luminozitate dintre partea dreaptă și partea stângă a imaginii în modul 3D.
<b>Imagine 3D Corecție</b>	Modifică ordinea imaginilor din partea dreaptă și partea stângă a imaginii în modul 3D.

**ATENȚIE**

- În timp ce vizionați la televizor în format 3D este posibil ca anumite meniuri să nu funcționeze.
- Dacă folosiți un efect 3D pe sursa 2D, este posibil ca modul 3D să nu funcționeze.
- Modul imagine 3D este dezactivat automat în momentul schimbării canalelor DTV sau a sursei de intrare.
- Este posibil ca ecranul să nu fie afișat corespunzător dacă vizionați imagini 2D DTV în mod de imagine 3D.
- Efectul 3D poate fi observat atunci când modul 3D este selectat corect pentru semnalul de intrare 3D care intră în televizor.
- Pentru fișierele \*.mpo (fișiere cameră 3D), modul imagine 3D este activat automat.
- Este posibil ca modul 3D să nu fie afișat corespunzător de către anumite plăci video de PC.

**ATENȚIE**

\* Pentru televizor LCD/televizor LCD cu LED-uri

- Dacă selectați modul 3D, „Indicatorul de alimentare” este oprit automat.
- În timpul vizionării imaginilor 3D, nu puteți regla setările video/audio cu ajutorul meniului.
- Puteți alege doar „Standard → Cinema → Jocuri” cu butonul **AV MODE (MOD AV)** de pe telecomandă. **Modul AV** este setat ca **Standard** în timpul redării în 3D.
- Dacă doriți să redați BGM folosind un fișier \*.mpo (fișier cameră 3D), în prealabil, calea conținutului pentru BGM trebuie setată la ecran cu vizualizare fotografie la dimensiune completă, care nu este un fișier \*.mpo (fișier cameră 3D).
- Modul imagine este setat ca Standard, Economie de energie oprită dacă este accesat modul 3D.



# DIVERTISMENT

## Conectarea la o rețea cu fir

(În funcție de model)

Conectați televizorul la o rețea locală (LAN) printr-un port LAN după cum se prezintă în ilustrația următoare și configurați setările rețelei.

Dacă aveți la dispoziție atât rețele cu fir, cât și fără fir, cele cu fir sunt de preferat.

După realizarea conexiunii fizice, un mic număr de rețele de domiciliu pot necesita reglarea setărilor de rețea ale televizorului. Pentru majoritatea rețelelor de domiciliu, televizorul se va conecta automat la acestea fără nicio reglare.

Pentru informații detaliate, contactați furnizorul dvs. de Internet sau consultați manualul routerului.

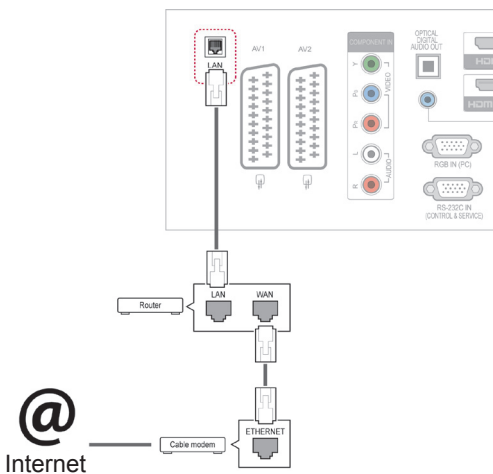

### ! ATENȚIE

- Nu conectați un cablu telefonic modular la portul LAN.
- Deoarece există diferite metode de conectare, vă rugăm să respectați specificațiile purtătorului dvs. de date de telecomunicații sau furnizorului dvs. de servicii de Internet.

Pentru a configura setările rețelei: (Chiar dacă televizorul dvs. s-a conectat deja automat, efectuarea din nou a setărilor nu va dăuna în niciun fel),

- 1 Apăsați **Home (Acasă)** pentru a accesa meniurile principale.
- 2 Apăsați butoanele de navigare pentru a derula până la **SETARE** și apăsați **OK**.
- 3 Apăsați butoanele de navigare pentru a derula până la **REȚEA** și apăsați **OK**.
- 4 Apăsați butoanele de navigare pentru a selecta **Setare rețea** și apăsați **OK**.
- 5 Dacă sunt conectate simultan cu fir și fără fir, apăsați butoanele de navigare pentru a selecta **Cu fir** și apăsați **OK**.
- 6 Dacă ați setat deja Setare de rețea, selectați **Resetare**. Noile setări ale conexiunii resetează setările de rețea actuale.
- 7 Selectați **Setare auto IP** sau **Setare manuală IP**.
  - Dacă selectați **Setare manuală IP**, apăsați butoanele de navigație și butoanele numerice. Adresele de IP vor trebui introduse manual.
  - **Setare automată IP**: Selectați această setare dacă există un server DHCP (Router) în rețeaua locală (LAN) prin conexiune cu fir; televizorului îi va fi automat alocată o adresă de IP. Dacă utilizați un router de bandă largă sau un modem de bandă largă care are o funcție de server DHCP (Dynamic Host Configuration Protocol). Adresa de IP va fi determinată automat.
- 8 Atunci când ați terminat, apăsați **EXIT (IEȘIRE)**.

## ! NOTĂ

- Dacă doriți să accesați Internetul direct de la televizor, conexiunea în bandă largă la internet trebuie să fie întotdeauna pornită.
- Dacă nu puteți accesa Internetul, verificați condițiile rețelei de pe un PC din rețeaua dvs.
- Atunci când utilizați **Setare de rețea**, verificați cablul LAN sau verificați dacă DHCP din router este pornit.
- Dacă nu finalizați setările de rețea, este posibil ca rețeaua să nu funcționeze corect.

### Sfaturi pentru setarea rețelei

- Utilizați un cablu LAN standard la acest televizor. Cat5 sau o versiune superioară, cu conector RJ45.
- Multe probleme de conectare la rețea, care apar în cursul setării, pot fi rezolvate adesea prin resetarea routerului sau modemului. După conectarea playerului la rețeaua la domiciliu, deconectați pentru puțin timp rețeaua și/sau deconectați cablul de alimentare al routerului sau modemului de cablu. Apoi, conectați la loc alimentarea și/sau cablul de alimentare electrică.
- În funcție de furnizorul de servicii de Internet (ISP), numărul dispozitivelor care pot primi serviciul Internet poate fi limitat prin termenii aplicabili serviciului. Pentru detalii, contactați ISP.
- LG nu are nicio responsabilitate pentru nicio funcționare defectuoasă a televizorului și/sau caracteristicii de conectare Internet din cauza unor erori/funcționări defectuoase de comunicare asociate cu conexiunea dvs. de Internet de bandă largă sau cu alt echipament conectat.
- LG nu are nicio responsabilitate pentru problemele din cadrul conexiunii dvs. de Internet.
- Unele conținuturi disponibile prin conexiunea de Internet pot să nu fie compatibile cu televizorul. Dacă aveți întrebări cu privire la un asemenea conținut, vă rugăm să contactați producătorul conținutului respectiv.
- Puteți observa rezultate nedorite dacă viteza conexiunii de rețea nu este adecvată cerințelor conținutului ce este accesat.
- Eventual, unele operațiuni din conexiunea de Internet nu sunt posibile din cauza anumitor restricții stabilite de furnizorul de servicii de Internet (ISP) care vă furnizează conexiunea Internet de bandă largă.

- Orice taxe facturate de ISP, inclusiv, fără nicio restricție, taxele de conectare intră în responsabilitatea dvs.
- Pentru conectarea la acest televizor, este necesar un port LAN 10 Base-T sau 100 Base-TX atunci când se utilizează o conexiune cu fir. Dacă serviciul dvs. de Internet nu permite o asemenea conexiune, nu veți avea posibilitatea de a conecta televizorul.
- Pentru a utiliza serviciul DSL aveți nevoie de un modem DSL și pentru a utiliza serviciul cu modem de cablu, este nevoie de un modem de cablu. În funcție de metoda de acces și de contractul de abonat încheiat cu ISP, este posibil să nu aveți capacitatea de a utiliza caracteristica de conectare la Internet conținută în televizorul dvs. sau să fiți limitat la numărul de dispozitive pe care le puteți conecta în același timp. (Dacă ISP limitează abonamentul la un dispozitiv, este posibil ca acest televizor să nu poată fi conectat când un PC este deja conectat.)
- Este posibil ca utilizarea unui „router” să nu fie permisă sau să fie limitată în funcție de politica și restricțiile ISP. Pentru detalii, contactați direct ISP.

## Stare rețea

- 1 Apăsați **Home (Acasă)** pentru a accesa meniurile principale.
- 2 Apăsați butoanele de navigare pentru a derula până la **REȚEA** și apăsați **OK**.
- 3 Apăsați butoanele de navigare pentru a selecta **Stare rețea**.
- 4 Apăsați **OK** pentru a verifica starea rețelei.
- 5 Atunci când ați terminat, apăsați **EXIT (IEȘIRE)**.

Opțiuni	Descriere
<b>Setare</b>	Reveniți la meniul de setare a rețelei.
<b>Test</b>	Testați starea actuală a rețelei după setarea rețelei.
<b>Închidere</b>	Reveniți la meniul anterior.

## Conectarea dispozitivelor de stocare USB

Conectați dispozitive de stocare USB precum o memorie flash USB sau un hard disk extern la televizor și utilizați caracteristici multimedia (Consultați "Răsfoirea fișierelor" de la p.56).

Conectați o memorie flash USB sau un cititor de card de memorie USB la televizor așa cum se arată în ilustrația următoare. Apare ecranul Suport propriu.

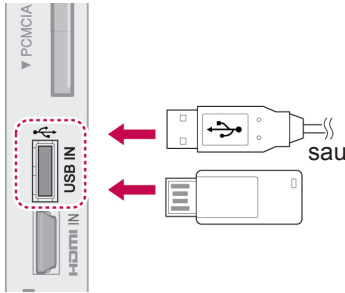

Pentru a deconecta un dispozitiv de stocare USB, asigurați-vă că finalizați corect conexiunea pentru a împiedica deteriorarea televizorului sau a fișierelor.

- 1 Apăsați **Q.MENU (MENIU RAPID)** pentru a accesa meniurile rapide.
- 2 Apăsați butoanele de navigare pentru a derula până la **Dispozitiv USB** și apăsați **OK**.
- 3 Apăsați butoanele de navigare pentru a derula până la **Deconectare** și apăsați **OK**.
- 4 Deconectați dispozitivul de stocare USB numai atunci când mesajul spune că poate fi îndepărtat în siguranță.

### ATENȚIE

- Nu opriți televizorul și nu îndepărtați un dispozitiv de stocare USB în timp ce dispozitivul de stocare USB este conectat la televizor, deoarece aceasta ar putea duce la pierderea fișierelor sau la deteriorarea dispozitivului de stocare USB.
- Efectuați în mod frecvent copii de siguranță pentru fișierele salvate pe un dispozitiv de stocare USB, deoarece este posibilă pierderea sau deteriorarea fișierelor și este posibil ca acestea să nu fie acoperite de garanție.

### Sfaturi pentru utilizarea dispozitivelor de stocare USB

- Poate fi recunoscut numai un dispozitiv de stocare USB.
- Dacă un dispozitiv de stocare USB este conectat prin intermediul unui hub de rețea USB, dispozitivul nu poate fi recunoscut.
- Un dispozitiv de stocare USB care utilizează un program de recunoaștere automată ar putea să nu fie recunoscut.
- Un dispozitiv de stocare USB care utilizează propriul driver s-ar putea să nu fie recunoscut.
- Viteza de recunoaștere a unui dispozitiv de stocare USB ar putea depinde de fiecare dispozitiv.
- Nu opriți televizorul sau nu deconectați dispozitivul USB atunci când dispozitivul de stocare USB este în funcțiune. Atunci când un astfel de dispozitiv este detașat sau deconectat, fișierele stocate sau dispozitivul de stocare USB ar putea fi deteriorate.
- Nu conectați dispozitivul de stocare USB care a fost manevrat în mod artificial prin intermediul unui PC. Dispozitivul ar putea determina funcționarea defectuoasă a produsului sau eșuarea redării. Rețineți să utilizați întotdeauna numai dispozitive de stocare USB care conțin fișiere normale audio, de imagine sau video.
- Utilizați doar dispozitive de stocare USB care au fost formate în sistemul de fișiere FAT32 sau NTFS, furnizate împreună cu sistemul de operare Windows. În cazul în care un dispozitiv de stocare formatat ca un program utilitar diferit care nu este suportat de Windows, acesta nu va putea fi recunoscut.
- Alimentați dispozitivul de stocare USB (peste 0,5 A), care necesită o sursă de alimentare externă. În caz contrar, dispozitivul ar putea fi imposibil de recunoscut.
- Conectați un dispozitiv de stocare USB cu ajutorul cablului oferit de producătorul dispozitivului.
- Unele dispozitive de stocare USB ar putea să nu fie suportate sau utilizate fără probleme.
- Metoda de aliniere a fișierelor utilizată de dispozitivul de stocare USB este similară celei utilizate de Windows XP și numele fișierelor pot fi recunoscută până la 100 de caractere.

- Asigurați-vă că ați realizat copii de siguranță ale fișierelor importante, deoarece datele stocate într-un dispozitiv de memorie USB pot fi deteriorate. Nu vom fi responsabili de eventualele pierderi de date.
- Dacă HDD USB nu are o sursă de alimentare externă, este posibil ca dispozitivul USB să nu fie detectat. Prin urmare, asigurați conectarea la sursa de alimentare externă.
  - Utilizați un adaptor de alimentare pentru o sursă de alimentare externă. Nu garantăm un cablu USB pentru o sursă de alimentare externă.
- Dacă dispozitivul de memorie USB are mai multe partiții sau dacă utilizați un cititor multi-card, puteți utiliza până la 4 partiții sau dispozitive de memorie USB.
- Dacă un dispozitiv de memorie USB este conectat la un cititor multi-card, este posibil ca datele despre volum să nu fie detectate.
- Dacă dispozitivul de memorie USB nu funcționează corespunzător, deconectați-l, apoi reconectați-l.
- Rapiditatea cu care este detectat un dispozitiv de memorie USB diferă de la un dispozitiv la altul.
- Dacă USB este conectat în Mod așteptare, hard disk-ul specific va fi încărcat automat la pornirea TV.
- Capacitatea recomandată este 1 TB sau mai mică pentru un hard disk extern USB și 32 GB sau mai mică pentru o memorie USB.
- Orice dispozitiv cu capacitate mai mare decât cea recomandată s-ar putea să nu funcționeze corect.
- Dacă o unitate de disc externă USB cu o funcție „Economisire energie” nu funcționează, opriți și porniți unitatea de disc pentru a o face să funcționeze corect.
- Dispozitivele de stocare USB inferioare standardului USB 2.0 sunt, de asemenea, acceptate. S-ar putea ca acestea să nu funcționeze corect în lista de filme.
- Într-un folder pot fi recunoscute maxim 999 de foldere sau fișiere.

## Răsfoirea fișierelor

Accesați liste de fotografii, muzică sau filme (Cu excepția 50PV250N, 50PT250N) și răsfoiți fișiere.

- 1 Conectați un dispozitiv de stocare USB.
- 2 Apăsați **Home (Acasă)** pentru a naviga la meniurile principale.
- 3 Apăsați butoanele de navigare pentru a derula până la **Support propriu** și apăsați **OK**.
- 4 Apăsați butoanele de navigare pentru a derula până la **LISTĂ FOTO**, **LISTĂ MUZICĂ** sau **LISTĂ FILME** (Cu excepția 50PV250N, 50PT250N) și apăsați **OK**.



Cu excepția 50PV250N, 50PT250N

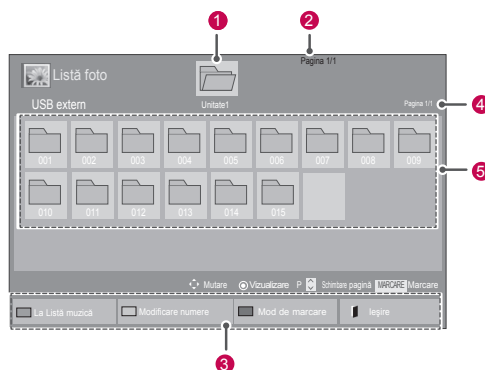

Nr.	Descriere
1	Se va muta la un fișier din nivelul anterior
2	Pagina curentă/Pagini totale
3	Butoanele corespunzătoare de pe telecomandă
4	Pagina curentă/pagini totale de conținut din folderul avut în vedere 1
5	Conținutul din folderul avut în vedere 1
Buton	Descriere
Buton verde	În mod repetat, apăsați butonul VERDE pentru a ajunge la <b>Listă foto</b> -> <b>Listă muzică</b> , <b>Listă muzică</b> -> <b>Listă filme</b> sau <b>Listă filme</b> -> <b>Listă foto</b> . (Cu excepția 50PV250N, 50PT250N) În mod repetat, apăsați butonul VERDE pentru a ajunge la <b>Listă foto</b> -> <b>Listă muzică</b> sau <b>Listă muzică</b> -> <b>Listă foto</b> . (Numai pentru 50PV250N, 50PT250N)
Buton galben	O metodă de vizualizare în 5 fotografii mari sau listă simplă.
Buton albastru	Converțiți în Mod de marcare.

## Format de fișier acceptat

Tip	Format de fișier acceptat																				
<b>Film</b> (Cu excepția 50PV250N, 50PT250N)	<p>DAT, MPG, MPEG, VOB, AVI, DIVX, MP4, MKV, TS, TRP, TP, ASF, WMV, FLV)</p> <p><b>Film</b> (*.mpg/*.mpeg/*.dat/*.ts/*.trp/*.tp/*.vob/*.mp4/*.mov/*.mkv/*.divx/*.avi/*.asf/*.wmv/*.flv/*.avi(motion-jpeg)/*.fișier acceptat mp4 (motion-jpeg)/*.mkv(motion-jpeg))</p> <p><b>Format video:</b> DivX3.11, DivX4.12, DivX5.x, DivX6, Xvid1.00, Xvid1.01, Xvid1.02, Xvid1.03, Xvid1.10 beta-1/beta-2, Mpeg-1, Mpeg-2, Mpeg-4, H.264/AVC, VC1, JPEG, Sorenson H.263</p> <p><b>Format audio:</b> Dolby Digital, AAC, Mpeg, MP3, LPCM, HE-AAC, ADPCM, WMA</p> <p><b>Rată de biți:</b> între 32 kbps și 320 kbps (MP3)</p> <p><b>Format subtitrare externă:</b> *.smi/*.srt/*.sub (MicroDVD, Subviewer1.0/2.0)/*.ass/*.ssa/*.txt(TMPlayer)/*.psb(PowerDivX)</p> <p><b>Format subtitrare internă:</b> numai XSUB (Este formatul de subtitrare utilizat la fișierele DivX6)</p>																				
<b>Foto-grafie</b>	<p>JPEG</p> <p>Linie de bază: 64 x 64 - 15360 x 8640 Progresiv: 64 x 64 - 1920 x 1440</p> <ul style="list-style-type: none"> <li>• Puteți reda doar fișiere JPEG.</li> <li>• Fișierele neacceptate sunt afișate sub forma unei pictograme predefinite.</li> </ul> <p><b>Numai modele 3D</b></p> <table border="1"> <thead> <tr> <th></th> <th>Fișier Extensii</th> <th>Element</th> <th>Profil</th> </tr> </thead> <tbody> <tr> <td>2D</td> <td>jpeg jpg jpe</td> <td>format de fișier acceptat</td> <td> <ul style="list-style-type: none"> <li>• SOF0: linie de bază</li> <li>• SOF1: Extindere secvențială</li> <li>• SOF2: Progresiv</li> </ul> </td> </tr> <tr> <td></td> <td></td> <td>dimensiune fotografie</td> <td> <ul style="list-style-type: none"> <li>• Min.: 64 x 64</li> <li>• Max- Tip normal: 15360 (L) X 8640 (H)</li> <li>• Tip progresiv: 1920 (L) X 1440 (H)</li> </ul> </td> </tr> <tr> <td>3D</td> <td>mpo</td> <td>format de fișier acceptat</td> <td>mpo</td> </tr> <tr> <td></td> <td></td> <td>dimensiune fotografie</td> <td> <ul style="list-style-type: none"> <li>• Dimensiune 4:3: 3.648 X 2.736 2.592 X 1.944 2.048 X 1.536</li> <li>• Dimensiune 3:2: 3.648 X 2.432</li> </ul> </td> </tr> </tbody> </table>		Fișier Extensii	Element	Profil	2D	jpeg jpg jpe	format de fișier acceptat	<ul style="list-style-type: none"> <li>• SOF0: linie de bază</li> <li>• SOF1: Extindere secvențială</li> <li>• SOF2: Progresiv</li> </ul>			dimensiune fotografie	<ul style="list-style-type: none"> <li>• Min.: 64 x 64</li> <li>• Max- Tip normal: 15360 (L) X 8640 (H)</li> <li>• Tip progresiv: 1920 (L) X 1440 (H)</li> </ul>	3D	mpo	format de fișier acceptat	mpo			dimensiune fotografie	<ul style="list-style-type: none"> <li>• Dimensiune 4:3: 3.648 X 2.736 2.592 X 1.944 2.048 X 1.536</li> <li>• Dimensiune 3:2: 3.648 X 2.432</li> </ul>
	Fișier Extensii	Element	Profil																		
2D	jpeg jpg jpe	format de fișier acceptat	<ul style="list-style-type: none"> <li>• SOF0: linie de bază</li> <li>• SOF1: Extindere secvențială</li> <li>• SOF2: Progresiv</li> </ul>																		
		dimensiune fotografie	<ul style="list-style-type: none"> <li>• Min.: 64 x 64</li> <li>• Max- Tip normal: 15360 (L) X 8640 (H)</li> <li>• Tip progresiv: 1920 (L) X 1440 (H)</li> </ul>																		
3D	mpo	format de fișier acceptat	mpo																		
		dimensiune fotografie	<ul style="list-style-type: none"> <li>• Dimensiune 4:3: 3.648 X 2.736 2.592 X 1.944 2.048 X 1.536</li> <li>• Dimensiune 3:2: 3.648 X 2.432</li> </ul>																		
<b>Muzică</b>	<p>MP3</p> <p>Rată de biți: 32 - 320</p> <ul style="list-style-type: none"> <li>• Eșantion bit MPEG1 Layer3 : 32 kHz, 44.1 kHz, 48 kHz</li> <li>• Eșantion bit MPEG2 Layer3: 16 kHz, 22,05 kHz, 24 kHz</li> <li>• Rată de eșantionare MPEG2.5 Layer3: 8 kHz, 11,025 kHz, 12 kHz</li> </ul>																				

## Vizionare filme

(Cu excepția 50PV250N, 50PT250N)

Redați fișiere video pe televizor. Televizorul dvs. afișează toate fișierele video salvate pe un dispozitiv de stocare USB sau într-un fișier partajat de pe PC.

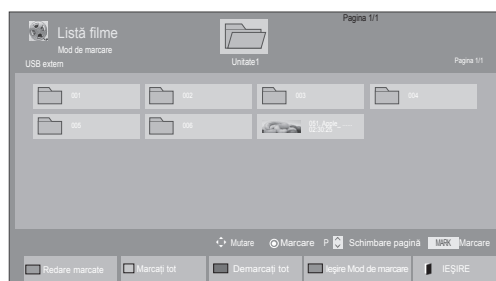
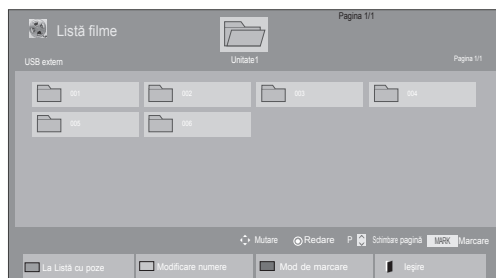

- 1 Apăsați butoanele de navigare pentru a derula până la **Support propriu** și apăsați **OK**.
- 2 Apăsați butoanele de navigare pentru a derula până la **Listă filme** și apăsați **OK**.
- 3 Selectați **Comandă 1** pentru a accesa dispozitivul de stocare USB conectat.
- 4 Apăsați butoanele de navigare pentru a derula până folderul dorit și apăsați **OK**.
- 5 Apăsați butoanele de navigare pentru a derula până la fișierul dorit și apăsați **OK**.



Meniu	Descriere
<b>Redare marcate</b>	Redați fișierul film selectat. După ce se încheie redarea unui fișier film, următorul fișier selectat va fi redat automat.
<b>Marcați tot</b>	Marcați toate fișierele film de pe ecran.
<b>Demarcați tot</b>	Deselectați toate fișierele film marcate.
<b>Ieșire Mod de marcare</b>	Ieșire Mod de marcare





## 6 Redați un film.

**NOTĂ**

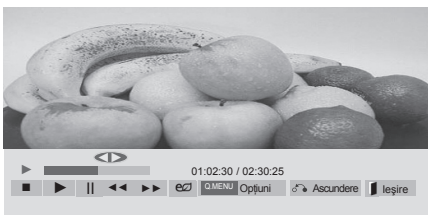
- Fișierele neacceptate sunt afișate în imaginea de previzualizare numai ca pictograme .
- Fișierele anormale sunt afișate în format bitmap .

## 7 Controlați redarea utilizând următoarele butoane.



Buton	Descriere
	Oprește redarea
	Redă un material video
	Întrerupe sau reia redarea
	Scanează înapoi într-un fișier
	Scanează înainte într-un fișier
<b>Home (Acasă) sau Q.MENU (MENIU RAPID)</b>	Afișează meniul <b>Opțiuni</b> .
<b>BACK (ÎNAPOI)</b>	Ascunde meniul în ecranul de dimensiune maximă.
<b>EXIT (IEȘIRE)</b>	Reveniți la <b>Listă filme</b> .
<b>&lt; sau &gt;</b>	Trece la puncte specifice dintr-un fișier în timpul redării. Ora unui punct specific va apărea pe bara de stare. În unele fișiere, este posibil ca această funcție să nu funcționeze corect.
<b>ENERGY SAVING (ECONOMISIRE ENERGIE)</b>	Apăsați butonul <b>ENERGY SAVING (ECONOMISIRE ENERGIE)</b> repetat pentru a mări luminozitatea ecranului.
<b>AV MODE (MOD AV)</b>	Apăsați butonul AV MODE (Mod AV) în mod repetat pentru a selecta sursa dorită.

**Sfaturi pentru utilizarea redării fișierelor video**

- Unele subtitrări create de utilizatori s-ar putea să nu funcționeze corect.
- Unele caractere speciale nu sunt acceptate în subtitrări.
- Etichetele HTML nu sunt acceptate în subtitrări.
- Subtitrările în alte limbi decât cele acceptate nu sunt disponibile.
- Ecranul poate suferi întreruperi temporare (oprirea imaginii, redare mai rapidă etc.) când este schimbată limba audio.
- Este posibil ca un fișier video deteriorat să nu fie redat corect, sau să facă inutilizabile anumite funcții ale player-ului.
- Este posibil ca fișierele video realizate cu anumite dispozitive de codificare să nu fie redade corect.
- Dacă structurile video și audio ale fișierului înregistrat nu se suprapun, se va emite doar video sau doar audio.
- Materialele video HD de maxim 1920x1080@25 / 30P sau 1280x720@50 / 60P sunt acceptate, în funcție de cadru.
- Este posibil ca materialele video cu rezoluții mai mari de 1920X1080@25 / 30P sau 1280x720@50 / 60P să nu funcționeze corect, în funcție de cadru.
- Este posibil ca fișierele video care nu se încadrează în tipurile și formatele specificate să nu funcționeze corect.
- Raportul de bit maxim al fișierului video care poate fi redat este 20 Mbps. (numai Motion JPEG: 10 Mbps)
- Nu garantăm redarea lină a profilurilor codate de nivel 4.1 sau mai mare în H.264 / AVC.
- Codecul audio DTS nu este acceptat.
- Un fișier video cu dimensiunea mai mare de 30 GB nu este acceptat pentru redare.
- Un fișier de film DivX și fișierul său de subtitrare trebuie să se afle în același dosar.
- Numele unui fișier video și numele fișierului subtitrare care îi corespunde trebuie să fie identice pentru ca acesta să poată fi afișat.
- Redarea unui fișier video prin intermediul unei conexiuni USB care nu suportă viteză mare poate funcționa necorespunzător.
- Fișierele codate cu GMC (Compensare globală a mișcării) nu pot fi redade.
- Atunci când vizionați filmul prin intermediul funcției Listă filme, puteți regla o imagine cu ajutorul tastelor Energy Saving (Economisire energie) și AV Mode (Mod AV) de pe telecomandă. Setarea de către utilizator a fiecărui mod de imagine nu funcționează.



## Opțiuni video

- 1 Apăsați **Q. MENU (MENIU RAPID)** pentru a accesa meniurile **Pop-Up**.
- 2 Apăsați meniurile de navigare pentru a derula până la **Setare redare video, Setare video**, sau **Setare audio**.și apăsați **OK**.

 **NOTĂ**

- Valorile opțiunilor modificate în **Listă filme** nu afectează **Listă foto și Listă muzică**.
- Valoarea opțiunii modificate în **Listă foto și Listă muzică** sunt modificate similar în **Listă foto și Listă muzică**, mai puțin în **Listă filme**.
- Când redați din nou fișierul video după oprire, îl puteți reda din punctul în care a fost oprit.

Când selectați **Setare redare video**,

- 1 Apăsați butoanele de navigare pentru a derula pentru a afișa **Dimensiune imagine, Limbă audio, Limbă de subtitrare** sau **Repetare**.
- 2 Apăsați butoanele de navigare pentru a derula pentru a efectua reglările corespunzătoare.

Meniu	Descriere
<b>Format imagine</b>	Selectează formatul dorit al imaginii în timpul redării unui film.
<b>Limba audio</b>	Modifică Grupul de limbi al sonorului în timpul redării unui film. Fișierele cu o singură pistă audio nu pot fi selectate.
<b>Limba subtitrării</b>	Porniți/opriți subtitrarea.
<b>Limbă</b>	Activată pentru subtitrarea SMI și poate selecta limba din cadrul subtitrării.
<b>Cod pagină</b>	Poate selecta fontul pentru subtitrare. Când este setat pe implicit, se va utiliza același tip de literă ca în meniul general.

<b>Sincronizare</b>	Reglează sincronizarea unei subtitrări de la -10 secunde la +10 secunde în pași de câte 0,5 secunde în timpul redării unui film.
<b>Poziție</b>	Modifică poziția subtitrării fie sus, fie jos în timpul redării unui film.
<b>Dimensiune</b>	Selectează dimensiunea subtitrării dorite în timpul redării unui film.
<b>Repetare</b>	Porniți/opriți funcția de repetare a redării unui film. Când este activată opțiunea, fișierul din folder va fi redat repetat. Chiar când redarea repetată este oprită, redarea poate fi efectuată dacă numele fișierului este similar cu cel al fișierului anterior.

Limba subtitrării	Limbă suport
<b>Latină1</b>	Engleză, Spaniolă, Franceză, Germană, Italiană, Suedeză, Finlandeză, Olandeză, Portugheză, Daneză, Română, Norvegiană, Albaneză, Gaelică, Galeză, Irlandeză, Catalană, Valenciană
<b>Latină2</b>	Bosniacă, Poloneză, Croată, Cehă, Slovacă, Slovenă, Sârbă, Maghiară
<b>Latină4</b>	Estonă, Letonă, Lituaniană
<b>Chirilică</b>	Bulgară, Macedoneană, Rusă, Ucraineană, Cazacă
<b>Greacă</b>	Greacă
<b>Turcă</b>	Turcă

 **NOTĂ**

- Doar 10.000 de blocuri de sincronizare pot fi acceptate în fișierul de subtitrări.
- Când redați un material video, puteți regla dimensiunea imaginii prin apăsarea butonului **RATIO (FORMAT)**.

Când selectați **Setare video**,

- 1 Apăsați butoanele de navigare pentru a derula pentru a efectua reglările adecvate. (Consultați p.68)

Când selectați **Setare audio**,

- 1 Apăsați butoanele de navigare pentru a derula pentru a afișa **Mod sunet, Volum automat, Voce clară II** sau **Balans**.
- 2 Apăsați butoanele de navigare pentru a derula pentru a efectua reglările adecvate. (Consultați p.73)

- 5 Apăsați butoanele de navigare pentru a derula până la fișierul dorit și apăsați **OK**.

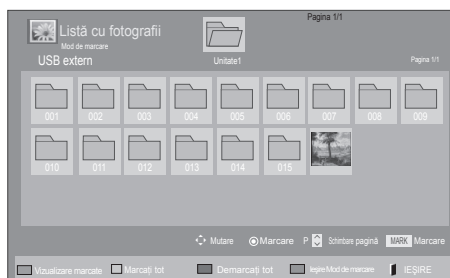

Meniu	Descriere
<b>Vizualizare marcate</b>	Afișează fișierul foto selectat.
<b>Marcați tot</b>	Marcați toate fișierele foto de pe ecran.
<b>Demarcați tot</b>	Deselectați toate fișierele foto marcate.
<b>Ieșiți Mod de marcarea</b>	Ieșiți din Modul de marcarea.

## Vizualizare fotografii

Vizualizați fișierele de imagini salvate într-un dispozitiv de stocare USB sau într-un folder partajat pe un PC prin conexiunea la rețea. Este posibil ca afișajele de pe ecran să difere de la model.

- 1 Apăsați butoanele de navigare pentru a derula până la **Suport propriu** și apăsați **OK**.
- 2 Apăsați butoanele de navigare pentru a derula până la **Listă foto** și apăsați **OK**.
- 3 Apăsați butoanele de navigare pentru a selecta **Comandă 1** pentru a accesa dispozitivul de stocare USB conectat.
- 4 Apăsați butoanele de navigare pentru a derula până folderul dorit și apăsați **OK**.

- 6 Vizualizare fotografii.

### ! NOTĂ

- Fișierele neacceptate sunt afișate în imaginea de previzualizare numai ca pictograme
- Fișierele anormale sunt afișate în format bitmap



### Utilizarea opțiunilor pentru fotografii

Utilizați următoarele opțiuni în timp ce vizualizați fotografiile.



Opțiuni

Număr de fotografii selectate

Opțiune	Descriere
<b>Diaporamă</b>	Pornește sau oprește o diaporamă cu fotografiile selectate. Dacă nu este selectată nicio fotografie, toate fotografiile salvate în folderul curent se afișează în timpul unei diaporame. Pentru a seta viteza unei diaporame, selectați <b>Opțiune</b> .
<b>BGM</b>	Pornește sau oprește muzica de fundal. Pentru a seta folderul muzicii de fundal, selectați <b>Opțiune</b> . Puteți modifica Opțiunea cu ajutorul butonului Q.MENU (MENIU RAPID) sau Home (Acasă) de pe telecomandă.
<b>↻ (Rotire)</b>	Rotește fotografiile în sens orar (90°, 180°, 270°, 360°).  <div style="border: 1px solid black; padding: 5px; margin-top: 10px;"> <p><b>NOTĂ</b></p> <ul style="list-style-type: none"> <li>Dimensiunea acceptată a fotografiei este limitată. Nu puteți roti o fotografie dacă rezoluția lățimii rotite este mai mare decât dimensiunea acceptată a rezoluției.</li> </ul> </div>
<b>Q</b>	Vizualizați fotografia prin zoom de 2, 4 ori.
<b>ENERGY SAVING (ECONOMIE DE ENERGIE)</b>	Apăsați butonul <b>ENERGY SAVING (ECONOMIE DE ENERGIE)</b> în mod repetat, pentru a schimba luminozitatea ecranului.

<b>Opțiuni</b>	<ul style="list-style-type: none"> <li><b>Viteză diaporativ:</b> Selectează viteza unei diaporame (<b>Rapidă</b>, <b>Medie</b>, <b>Lentă</b>).</li> <li><b>BGM:</b> Selectează un folder cu muzică pentru muzica de fundal.</li> </ul> <div style="border: 1px solid black; padding: 5px; margin-top: 10px;"> <p><b>NOTĂ</b></p> <ul style="list-style-type: none"> <li>Nu puteți schimba folderul cu muzică în timp ce este redată muzica de fundal.</li> <li>Puteți selecta numai folderul MP3 salvat pe dispozitivul care afișează în prezent fotografia.</li> </ul> </div>
<b>Ascundere</b>	Ascunde fereastra cu opțiuni. Pentru a afișa opțiunile, apăsați <b>OK</b> .
<b>EXIT (IEȘIRE)</b>	Reveniți la <b>Listă foto</b> .

### Opțiuni fotografie

- Apăsați **Q. MENU (Meniu rapid)** sau **Home (Acasă)** pentru a afișa meniurile **Opțiuni**.
- Apăsați butoanele de navigare pentru a derula până la **Setare vizualizare fotografii**, **Setare video**, sau **Setare audio**, și apăsați **OK**.

- NOTĂ**

  - Valorile opțiunilor modificate în **Listă filme** nu afectează **Listă foto** și **Listă muzică**.
  - Valoarea opțiunii modificate în **Listă foto** și **Listă muzică** sunt modificate similar în **Listă foto** și **Listă muzică**, mai puțin în **Listă filme**.

Când selectați **Setare vizualizare fotografii**,

- Apăsați butoanele de navigare pentru a derula pentru a selecta **Viteză diaporativ** sau **BGM**.
- Apăsați butoanele de navigare pentru a derula pentru a efectua reglările corespunzătoare.

Când selectați **Setare video**,

- 1 Apăsați butoanele de navigare pentru a derula pentru a efectua reglările adecvate. (Consultați p.68)

Când selectați **Setare audio**,

- 1 Apăsați butoanele de navigare pentru a derula pentru a afișa **Mod sunet**, **Volum automat**, **Voce clară II** sau **Balans**.
- 2 Apăsați butoanele de navigare pentru a derula pentru a efectua reglările adecvate. (Consultați p.73)

## Ascultare muzică

- 1 Apăsați butoanele de navigare pentru a derula până la **Support propriu** și apăsați **OK**.
- 2 Apăsați butoanele de navigare pentru a derula până la **Listă muzică** și apăsați **OK**.
- 3 Apăsați butoanele de navigare pentru a selecta **Comandă 1** pentru a accesa dispozitivul de stocare USB conectat.
- 4 Apăsați butoanele de navigare pentru a derula până la folderul dorit și apăsați **OK**.
- 5 Apăsați butoanele de navigare pentru a derula până la fișierul dorit și apăsați **OK**.

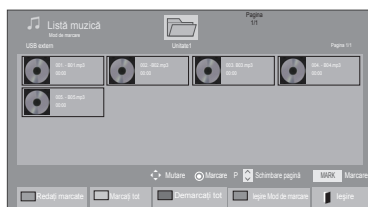
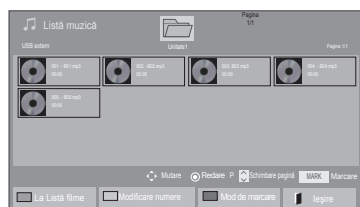

Meniu	Descriere
<b>Redați marcate</b>	Afișează fișierul muzică selectat.
<b>Marcați tot</b>	Marcați toate fișierele muzică de pe ecran.
<b>Demarcați tot</b>	Deselectați toate fișierele muzică marcate.
<b>Ieșiți Mod de marcare</b>	Ieșiți din Modul de marcare.

- 6 Redare muzică.

- 7 Controlați redarea utilizând următoarele butoane.













Buton	Descriere
	Oprește redarea
	Redă un fișier muzical
	Întreține sau reia redarea
	Trece la fișierul următor
	Trece la fișierul anterior
sau	În timpul redării, Dacă apăsați butonul , va fi redat fișierul muzică anterior. Dacă apăsați butonul , va fi redat fișierul muzică următor.
Buton galben	Începeți redarea fișierelor muzicale selectate și apoi mergeți la <b>Listă foto</b> .
<b>ENERGY SAVING (ECONOMIE DE ENERGIE)</b>	Apăsați butonul <b>ENERGY SAVING (ECONOMIE DE ENERGIE)</b> în mod repetat, pentru a schimba luminozitatea ecranului.
<b>Home (Acasă) sau Q.MENU (MENIU RAPID)</b>	Afișează meniul Opțiuni.
<b>Ascundere</b>	Ascunde fereastra cu opțiuni. Pentru a afișa opțiunile, apăsați <b>OK</b> .
<b>EXIT (IEȘIRE)</b>	Dacă apăsați butonul <b>EXIT (IEȘIRE)</b> când este afișat playerul audio, redarea melodiei va fi oprită și playerul nu va reveni la vizionarea TV normală. Dacă apăsați butonul <b>EXIT (IEȘIRE)</b> când muzica este oprită sau când playerul audio nu este afișat, playerul va reveni la vizionarea TV normală.
<b>&lt; sau &gt;</b>	Dacă utilizați butonul < sau > în timpul redării, poate apărea un cursor care indică poziția.

### Sfaturi pentru redarea fișierelor muzicale

- Această etichetă nu poate accepta fișierele MP3 care au încorporată eticheta ID3.

## ! NOTĂ

- Fișierele neacceptate sunt afișate în imaginea de previzualizare numai ca pictograme .
- Fișierele anormale sunt afișate în format bitmap .
- O melodie deteriorată sau coruptă nu va fi redată, ci va afișa 00:00 ca durată.
- O melodie descărcată de pe un serviciu cu plată prevăzut cu protecția drepturilor de autor nu va putea fi redată ci va afișa informații despre durată neadecvate.
- Dacă apăsați butoanele OK, , scrensaver-ul va fi oprit.
- Butoanele PLAY () (REDARE), Pause () (Pauză), , ,  de pe telecomandă sunt disponibile de asemenea în acest mod.
- Puteți utiliza butonul  pentru a selecta piesa următoare sau butonul  pentru a selecta piesa anterioară.

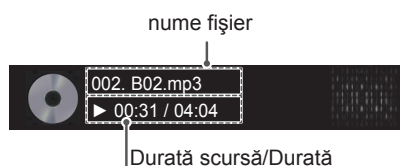

## Opțiuni muzică

- 1 Apăsați **Q. MENU (MENIU RAPID)** pentru a accesa meniurile **Pop-Up**.
- 2 Apăsați butoanele de navigare pentru a derula până la **Setare redare audio**, sau **Setare audio**, și apăsați **OK**.

## ! NOTĂ

- Valorile opțiunilor modificate în **Listă filme** nu afectează **Listă foto** și **Listă muzică**.
- Valoarea opțiunii modificate în **Listă foto** și **Listă muzică** sunt modificate similar în **Listă foto** și **Listă muzică**, mai puțin în **Listă filme**.

Când selectați **Setare redare audio**,

- 1 Apăsați butoanele de navigare pentru a derula pentru a selecta **Repetare** sau **Aleatoriu**.
- 2 Apăsați butoanele de navigare pentru a derula pentru a efectua reglările corespunzătoare.

Când selectați **Setare audio**,

- 1 Apăsați butoanele de navigare pentru a derula pentru a selecta **Mod sunet**, **Volum automat**, **Voce clară II** sau **Balans**.
- 2 Apăsați butoanele de navigare pentru a derula pentru a efectua reglările adecvate. (Consultați p.73)

## Ghid DivX® VOD

(Cu excepția 50PV250N, 50PT250N)

### Înregistrare DivX® VOD

Pentru a reda conținut DivX® VOD achiziționat sau închiriat, trebuie să vă înregistrați dispozitivul cu un cod de înregistrare DivX de 10 cifre la [www.divx.com/vod](http://www.divx.com/vod).

- 1 Apăsați **Home (Acasă)** pentru a accesa meniurile principale.
- 2 **Apăsați butoanele de navigare pentru a derula până la SUPPORT PROPRIU și apăsați OK.**
- 3 Apăsați butonul albastru.
- 4 Apăsați butoanele de navigare pentru a derula la **Cod înregistrare DivX** și apăsați **OK**.
- 5 Vizualizați codul de înregistrare al televizorului dvs.
- 6 Atunci când ați terminat, apăsați **EXIT (IEȘIRE)**. Atunci când reveniți la meniul anterior, apăsați **BACK (ÎNAPOI)**.

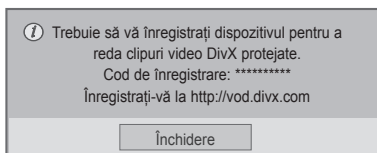

### Renunțare la înregistrarea DivX® VOD

Pentru a renunța la înregistrarea dispozitivului, trebuie să utilizați codul de dezactivare DivX de 8 cifre la [www.divx.com/vod](http://www.divx.com/vod).

- 1 Apăsați **Home (Acasă)** pentru a accesa meniurile principale.
- 2 **Apăsați butoanele de navigare pentru a derula până la SUPPORT PROPRIU și apăsați OK.**
- 3 Apăsați butonul albastru.
- 4 Apăsați butoanele de navigare pentru a derula la **Dezactivare DivX** și apăsați **OK**.
- 5 Apăsați butoanele de navigare pentru a selecta **Da** pentru a confirma.

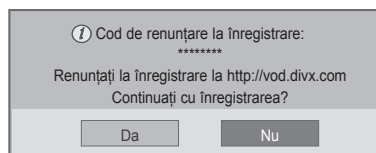

- 6 Atunci când ați terminat, apăsați **EXIT (IEȘIRE)**. Atunci când reveniți la meniul anterior, apăsați **BACK (ÎNAPOI)**.

### ! NOTĂ

- Fișierele de film sunt acceptate după cum urmează  
**Rezoluție:** sub 1920x1080 LxÎ pixeli  
**Raport cadre:** sub 30 de cadre / sec (1920x1080), sub 60 de cadre / sec (sub 1280x720)
- Codec video : MPEG 1, MPEG 2, MPEG 4, H.264/AVC, DivX 3.11, DivX 4.12, DivX 5.x, DivX 6, Xvid 1.00, Xvid 1.01, Xvid 1.02, Xvid 1.03, Xvid 1.10-beta1, Xvid 1.10-beta2, JPEG, VC1, Sorenson H.263/H.264.

### ! NOTĂ

- După executarea dezactivării, trebuie să vă înregistrați din nou dispozitivul pentru a viziona conținut DivX® VOD.

# PERSONALIZAREA SETĂRILOR TELEVIZORULUI

## Accesarea meniurilor principale

- 1 Apăsați **Home (Acasă)** pentru a accesa meniurile principale.
- 2 Apăsați butoanele de navigare pentru a derula până la unul dintre meniurile următoare și apăsați **OK**.
- 3 Apăsați Butoanele de derulare pentru a derula până la setarea sau la opțiunea dorită și apăsați **OK**.
- 4 Atunci când ați terminat, apăsați **EXIT (IEȘIRE)**.

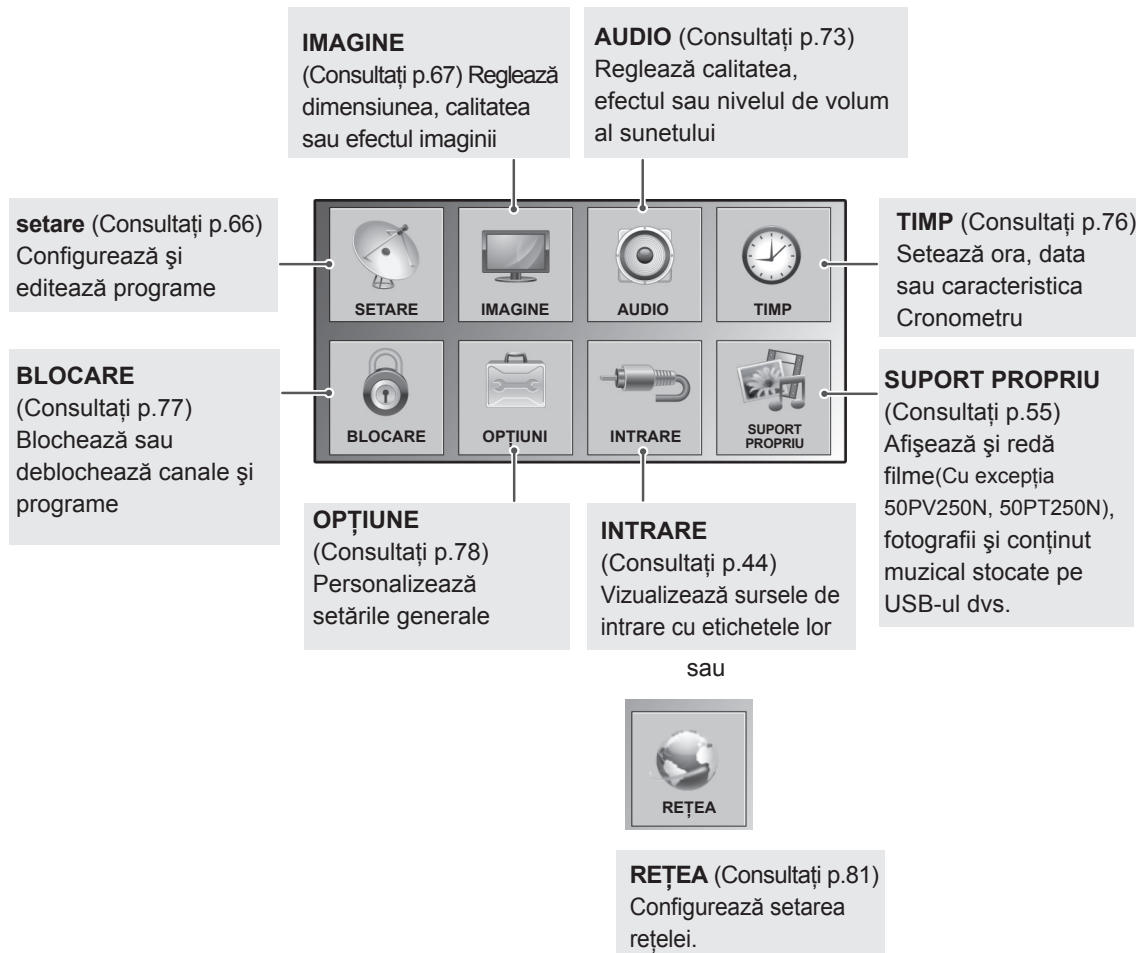

## Personalizare setări

### Setări SETARE

- Imaginea ilustrată poate fi diferită de televizorul dvs.

- 1 Apăsați **Home (Acasă)** pentru a accesa meniurile principale.
- 2 Apăsați butoanele de navigare pentru a derula până la **SETARE** și apăsați **OK**.
- 3 Apăsați Butoanele de derulare pentru a derula până la setarea sau la opțiunea dorită și apăsați **OK**.  
- Pentru a reveni la nivelul anterior, apăsați **BACK (ÎNAPOI)**.
- 4 Atunci când ați terminat, apăsați **EXIT (IEȘIRE)**.



Setările de program disponibile sunt descrise în cele ce urmează:

Setare	Descriere
<b>Acord auto</b>	Caută și stochează toate programele disponibile prin antene sau intrări de cablu (Consultați p.31).
<b>Acord manual</b>	Caută și stochează manual programele pe care le doriți (Consultați p.34).
<b>Editare program</b>	Editează programele (Consultați p.36).
<b>Amplificator</b>	Setează la sensibilitatea optimizată în funcție de recepția semnalului (Consultați p.36).
<b>Informații CI</b>	Vă permite să vizualizați unele servicii criptate (servicii contra cost).(Consultați p.38).
<b>Setare cablu DTV</b> (Numai în modul cablu)	Gama din care poate selecta un utilizator în meniul <b>Operator de service</b> diferă, în funcție de numărul <b>operatorilor de service</b> acceptați de fiecare țară; dacă numărul <b>operatorilor de service</b> pentru fiecare țară este 1, funcția corespunzătoare devine inactivă. După schimbarea <b>operatorului de service</b> , apare o fereastră care avertizează că harta cu canale va fi ștearsă la apăsarea butonului OK sau dacă se selectează <b>Închidere</b> și, de asemenea, apare o fereastră de confirmare de acord automat dacă se selectează <b>DA</b> .(Consultați p.33).

## Setări IMAGINE

- Imaginea ilustrată poate fi diferită de televizorul dvs.

- 1 Apăsați **Home (Acasă)** pentru a accesa meniurile principale.
- 2 Apăsați butoanele de navigare pentru a derula până la **IMAGINE** și apăsați **OK**.
- 3 Apăsați Butoanele de derulare pentru a derula până la setarea sau la opțiunea dorită și apăsați **OK**.  
- Pentru a reveni la nivelul anterior, apăsați **BACK (ÎNAPOI)**.
- 4 Atunci când ați terminat, apăsați **EXIT (IEȘIRE)**.

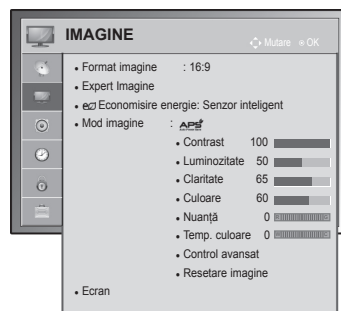

Setările de imagine disponibile sunt descrise în cele ce urmează.

Setare	Descriere
<b>Format imagine</b>	Modifică dimensiunea imaginilor pentru a vizualiza imaginile la dimensiunea sa optimă (Consultați p.42).
<b>Expert Imagine</b>	Reglează calitatea imaginilor și calibrează ecranul urmând instrucțiunile de pe ecran. Opțiunile personalizate vor fi salvate ca <b>Expert1</b> în <b>Modul Imagine</b> .
Standard	Mod de setare a calității standard a imaginii. <b>(Nivel negru, Nivel de alb, Nuanță, Colour, Claritate orizontală, Claritate verticală, Sursă de lumină</b> (Numai pentru televizor LCD/ televizor LCD cu LED-uri))
Preferat	Mod de setare a calității preferate de utilizator a imaginii și nu a imaginii standard. <b>(Nivel negru, Nivel de alb, Nuanță, Culoare, Claritate, Contrast dinamic, Temperatură culoare, Sursă de lumină</b> (Numai pentru televizor LCD/ televizor LCD cu LED-uri))
<p><b>! NOTĂ</b></p> <ul style="list-style-type: none"> <li>• Dacă opriți configurarea înainte de etapa finală, modificările nu vor fi aplicate.</li> <li>• Dacă utilizați <b>Expert imagine</b>, caracteristica Economie de energie se va opri automat.</li> <li>• Pentru a reseta modificările efectuate de <b>Expert imagine</b>, acționați <b>Resetare imagine</b> atunci când <b>Modul Imagine</b> este pe <b>Expert1</b>.</li> <li>• În modul RGB-PC / HDMI-PC / DVI-PC, valorile <b>Culoare, Nuanță și Claritate H/V</b> modificate nu sunt aplicate.</li> </ul>	
<b>Economisire energie</b>	Reduce consumul de energie prin reglarea luminozității ecranului.
<b>Opțiuni</b>	
Senzor inteligent (Numai pentru televizoarele cu plasmă) sau Automat (Numai pentru televizor LCD/televizor LCD cu LED-uri)	*Această funcție nu este disponibilă pentru toate modelele. Cea mai adecvată luminozitate este reglată automat în conformitate cu condițiile din jur.
Oprit	Funcția <b>Economisire energie</b> este oprită
Minim/Mediu/Maxim	Selectează nivelul de luminozitate.
Dezactivare ecran	Ecranul se va stinge în 3 secunde.
<p><b>! NOTĂ</b></p> <ul style="list-style-type: none"> <li>• Când selectați <b>Ecran dezactivat</b>, ecranul se va stinge în 3 secunde și <b>Ecran dezactivat</b> va porni.</li> <li>• Dacă reglați <b>„Economisire energie automată</b> (În funcție de model), <b>Maxim</b>”, caracteristica <b>Lumină de fundal</b> nu va funcționa. (Numai televizor LCD/LCD cu LED-uri)</li> <li>• Dacă reglați <b>„Economisire energie-Senzor inteligent</b>”, <b>Claritate, Culoare</b>, caracteristica <b>Temperatură culoare</b> nu va funcționa. (numai la televizor cu plasmă)</li> <li>• Atunci când selectați <b>Automat, Lumina de fundal</b> este reglată automat prin senzorul inteligent în conformitate cu starea din jur atunci când senzorul inteligent este în televizor. (Numai pentru televizor LCD/televizor LCD cu LED-uri)(În funcție de model)</li> </ul>	

Setare	Descriere
<b>Mod imagine</b>	Selectează una dintre imaginile presetate sau personalizează opțiunile din fiecare mod pentru cele mai bune performanțe ale ecranului de televizor. Puteți personaliza opțiuni avansate ale fiecărui mod. Modurile imagine presetate disponibile variază în funcție de televizor.
<b>Mod</b>	
Senzor inteligent (Numai pentru televizoare LCD)	Reglează imaginea în funcție de condițiile ambiante.
Intens	Reglează imaginea video pentru mediul distribuitorilor prin sporirea contrastului, luminozității, culorii și clarității.
Standard	Reglează imaginea pentru mediul normal.
<b>APSE</b> (Numai pentru televizoarele cu plasmă)	Optimizează consumul de energie.
Cinema, <b>THX</b> Cinema sau <b>THX ED</b> Cinema	Optimizează imaginea video pentru un aspect cinematografic pentru a vă bucura de filme ca și cum v-ați afla într-un cinematograf.
<b>THX</b> Cameră luminoasă (Numai pentru televizoarele cu plasmă)	Aceasta este specificația pentru optimizarea vizualizării la televizor în camere luminoase.
Sport	Optimizează imaginea video pentru acțiuni frecvente și dinamice prin accentuarea culorilor primare precum alb, verde ca iarba sau albastru ca cerul.
Jocuri	Optimizează imaginea video pentru un ecran de jocuri rapid precum PC-uri sau jocuri.
Fotografie (În funcție de model)	Optimizează imaginile statice, precum un fișier de fotografii în modul USB. » de ex.) când conectați un dispozitiv extern precum un DSLR.
<b>EX</b> Expert	Reglează setările detaliate pentru imaginea video atât pentru experți video, cât și pentru spectatori obișnuiți.
<p><b>NOTĂ</b></p> <ul style="list-style-type: none"> <li>• <b>Modul Imagine</b> reglează televizorul pentru cea mai bună calitate a imaginii. Selectați valoarea presetată din meniul <b>Mod imagine</b> în funcție de categoria de program.</li> <li>• Atunci când funcția senzor inteligent este activată, cea mai adecvată imagine este reglată automat în conformitate cu condițiile din jur.</li> <li>• Puteți regla de asemenea <b>Modul imagine</b> din <b>Q. Menu (Meniu rapid)</b>.</li> <li>• <b>APSE</b> (Economisirea automată a energiei): Maximizează reducând consumul de energie fără a afecta calitatea imaginii. (Numai pentru televizoarele cu plasmă)</li> <li>• Dacă reglați „<b>Mod imagine-THX Cinema, THX Cameră luminoasă</b>”, <b>caracteristica „Economie de energie-Senzor inteligent, Minim, Mediu, Maxim”</b> nu va funcționa. (Numai pentru televizoarele cu plasmă)</li> <li>• Dacă reglați „<b>Mod imagine-APSE</b>” caracteristica „<b>Economie de energie-Oprit, Minim, Mediu, Maxim</b>” nu va funcționa. (Numai pentru televizoarele cu plasmă)</li> <li>» <b>THX Cinema</b> sau <b>THX ED Cinema</b> (numai pentru televizoarele cu plasmă): Acesta este un mod de calitate cinematografică ce vă oferă experiența vizionării de filme la domiciliu. Utilizatorul se va putea bucura de cel mai bun nivel de calitate satisfăcătoare a ecranului pentru orice film, fără reglări separate. Cinema este expresia unei calități optime a ecranului în cele mai întunecate medii. Când selectați <b>THX Cinema, THX Cameră luminoasă</b>, formatul imaginii se schimbă la Doar scanare.</li> <li>» <b>THX Cinema</b> (Experimentul Thomlinson Holman) este standardul audio și video de certificare al THX, stabilit de George Lucas, care a regizat filmul Războiul Stelelor și de Thomlinson. Acesta este produsul ce trebuie certificat în zona de afișare THX și garantează o calitate a ecranului care depășește specificațiile afișării standard atât ca hardware, cât și ca software.</li> </ul>	



Setare	Descriere	
<b>TruMotion</b> (Numai pentru televizor LCD/ televizor LCD cu LED-uri)	*Această funcție nu este disponibilă pentru toate modelele. Se folosește pentru obținerea celei mai bune imagini fără nici un contur mișcat când introduceți o imagine rapidă sau o sursă de film. Această funcție este dezactivată în modul RGB-PC, HDMI-PC. Dacă activați „TruMotion”, este posibil să apară zgomot pe ecran. În această situație, setați „TruMotion” la „Oprit”. Dacă selectați „Mod imagine-Joc” setați „TruMotion” la „Oprit”.	
	<b>Opțiuni</b>	
	Ridicat	Asigură deplasarea mai uniformă a imaginii.
	Scăzut	Asigură deplasarea uniformă a imaginii. Utilizați această setare pentru utilizare standard.
	Oprit	Opriti funcționarea TruMotion.
	Utilizator	Utilizatorul poate ajusta nivelul Trepidație și Estompare, separat, cu funcția TruMotion.
		Trepidație
	Estompare	Reglați imaginile remanente de pe ecran.
<b>ECRAN</b>	Personalizează opțiunile de afișare ale PC-ului.	
	<b>Opțiuni</b>	
	Rezoluție	Selectează o rezoluție adecvată atunci când o utilizează PC-ul dvs.
	Autoconfigurare	Setează televizorul pentru a optimiza automat opțiunile pentru afișajul televizorului.
	Poziție	Localizează imaginea în poziția corectă.
	Dimensiune	Reglează dimensiunea imaginii.
	Fază	Elimină dungile orizontale.
	Resetare	Restaurează opțiunile la setarea implicită.

## Opțiuni de imagini de bază

Setare	Descriere
Lumină de fundal (Numai pentru televizor LCD/ televizor LCD cu LED-uri)	Reglează luminozitatea ecranului prin controlarea luminii de fundal LCD. Dacă scadeți nivelul de luminozitate, ecranul devine mai întunecat, iar consumul de energie se va reduce fără nicio pierdere de semnal video. <ul style="list-style-type: none"> <li>• Dacă utilizați „Economisire energie - Automat, Maxim” Lumina de fundal nu va fi disponibilă.</li> <li>• Avantajele utilizării funcției <b>Lumină de fundal</b> <ul style="list-style-type: none"> <li>- Consumul de energie electrică este redus cu până la 60 %.</li> <li>- Luminozitatea negrului este redusă. (În măsura în care negrul este mai profund, vă puteți bucura de o definiție de o calitate mai bună.)</li> <li>- Puteți ajusta luminozitatea, menținând rezoluția originală a semnalului.</li> </ul> </li> </ul>
Contrast	Crește sau descrește gradientul semnalului video. Puteți utiliza funcția <b>Contrast</b> atunci când porțiunea luminoasă a imaginii este saturată.
Luminozitate	Ajustează nivelul de bază al semnalului în imagine.
Claritate	Reglează nivelul de claritate al conturilor dintre zonele de lumină și de întuneric din imagine. Cu cât nivelul este mai scăzut, cu atât imaginea este mai neclară.
Culoare	Reglează intensitatea tuturor culorilor.
Nuanță	Reglează echilibrul dintre nivelurile de roșu și verde.
Temp. cul.	Setați la cald pentru a îmbunătăți culori mai calzi precum roșu sau setați la rece pentru a îmbunătăți culori mai reci precum albastru.
Control avansat sau Control expert	Personalizează opțiunile avansate
Resetare imagine	Restaurează opțiunile fiecărui mod la valoarea implicită din fabrică

**NOTĂ**

- Nu puteți regla culoarea, definiția și nuanța din modul RGB-PC / HDMI-PC la nivelurile preferate de dvs.

## Opțiuni de imagine avansate (În funcție de model)

Setare	Descriere
<b>Contrast dinamic</b>	Ajustează contrastul pentru a-l menține la nivelul optim în funcție de luminozitatea ecranului. Imaginea este îmbunătățită prin sporirea luminozității părților luminoase și întunecarea și mai mult a părților întunecate.
<b>Culoare dinamică</b>	Ajustează culorile ecranului, astfel încât să arate mai vii, mai bogate și mai clare. Această funcție îmbunătățește nuanța, saturația și intensitatea luminoasă astfel încât culorile roșu, albastru, verde și alb să apară mai vii.
<b>Clear White</b>	Face zona de alb a ecranului mai strălucitoare și mai clară.
<b>Culoare piele</b>	Reglează culoarea pielii pe imagine, astfel încât utilizatorul poate seta pielea la culoarea favorită.
<b>Reducere zgomot</b>	Reduce zgomotul ecranului fără a compromite calitatea video.
<b>Reducere digitală a zgomotului</b>	Reduce zgomotul în ceea ce privește videoclipurile comprimate MPEG.
<b>Gama</b>	Puteți ajusta luminozitatea zonei întunecate și a zonei nivelului de gri mediu a imaginii. <ul style="list-style-type: none"> <li>» Scăzut: Face zonele de nivel de gri închis și mediu mai luminoase.</li> <li>» Mediu: Exprimă nivelul inițial al imaginii.</li> <li>» Ridicat: Face zonele de nivel de gri închis și mediu mai întunecate.</li> </ul>
<b>Nivel negru</b>	Setează nivelul de negru al ecranului la nivelul adecvat. Această funcție este disponibilă în următoarele moduri: AV (NTSC-M), HDMI, Component sau USB (Numai pentru televizoarele cu plasmă). <ul style="list-style-type: none"> <li>» Scăzut: Imaginea de pe ecran devine mai întunecată.</li> <li>» Ridicat: Imaginea de pe ecran devine mai luminoasă.</li> <li>» Auto: Setează nivelul de negru al ecranului la Ridicat sau Scăzut, în funcție de nivelul semnalului de intrare.</li> </ul>
<b>Mod protecție vizuală</b>	Reglează luminozitatea ecranului pentru a împiedica ecranul să fie prea luminos. Întunecă imaginile extrem de luminoase. Această caracteristică este dezactivată în „Mod imagine-Intens, Cinema, Expert1, Expert2, Senzor inteligent”.
<b>Cinema real sau mod film</b>	Face clipurile video înregistrate în film mai naturale prin eliminarea efectului de trepidație. Filmele DVD și Blu-ray sunt filmate la 24 de cadre pe secundă (cps). Cu RealCinema de la LG, fiecare cadru este procesat consecvent de 5 ori în 1/24 dintr-o secundă, producând 120 cps cu TruMotion sau de 2 ori în 1/24 dintr-o secundă, producând 48 cps fără TruMotion, eliminând astfel în totalitate efectul de trepidație.
<b>Gamă culori</b>	Maximizează utilizarea culorilor pentru a crește calitatea culorilor. <ul style="list-style-type: none"> <li>» Standard: Afișează setarea standard a culorilor.</li> <li>» Lat: Crește numărul de culori utilizate.</li> </ul>
<b>Îmbunătățire margine</b>	Afișează margini mai clare și distincte și totuși naturale ale materialului video.
<b>XVYCC</b> (disponibilă în modulele Cinema și Expert)	*Această funcție nu este disponibilă pentru toate modelele. Aceasta este o funcție pentru exprimarea unor culori mai bogate. Această caracteristică reprezintă culori puternice, la fel de mult ca un semnal video convențional. Această funcție este activată în „Mod imagine - Cinema, Expert” atunci când un semnal xvYCC este introdus prin HDMI.
<b>Model Expert</b> (disponibil în modul Expert)	Acesta este modelul necesar pentru reglare expertă. Această funcție este activată în „Mod imagine – Expert” atunci când urmăriți DTV.
<b>Filtru culoare</b>	Aceasta este funcția pentru filtrarea culorilor specifice ale materialului video. Puteți utiliza filtrul RGB pentru a seta corect saturația și nuanța culorilor.

**Opțiuni de imagine avansate (În funcție de model)**

Setare	Descriere		
<b>Culori calde și reci</b>	Televizor cu plasmă	a. Metodă: 2 puncte <ul style="list-style-type: none"> <li>• Model: Intern, Extern</li> <li>• Contrast roșu/verde/albastru, Luminozitate roșu/verde/albastru: Intervalul de reglare este de la -50 la +50.</li> </ul>	b. Metodă: IRE 20 de puncte <ul style="list-style-type: none"> <li>• IRE (Institute of Radio Engineers - Institutul inginerilor radio) este unitatea folosită pentru afișarea dimensiunii semnalului video și poate fi setată la valorile 5, 10, 15 - 100 Televizor cu plasmă. Puteți ajusta Roșu, Verde sau Albastru în funcție de fiecare setare.</li> <li>• Roșu/Verde/Albastru: Intervalul de ajustare este de la -50 la +50.</li> </ul> c. Se aplică la toate intrările
	Televizor LCD/ Televizor LCD cu LED-uri		b. Metodă: IRE 10 puncte <ul style="list-style-type: none"> <li>• Model: Intern, Extern</li> <li>• IRE (Institute of Radio Engineers - Institutul de Radiotehnică) este unitatea care afișează dimensiunea semnalului video, și poate fi setat la 10, 20, 30 - 100. Puteți ajusta Roșu, Verde sau Albastru în funcție de fiecare setare.</li> <li>• Luminoz.: Această funcție afișează valoarea intensității luminoase calculată pentru 2.2 gamma. Puteți introduce valoarea dorită a intensității luminoase la 100 IRE, apoi valoarea țintă a intensității luminoase pentru 2.2 gamma este afișată la fiecare 10 pași, de la 10 IRE până la 90 IRE.</li> <li>• Roșu/Verde/Albastru: Intervalul de ajustare este de la -50 la +50.</li> </ul> c. Se aplică la toate intrările
<b>Sistem de administrare culori</b>	Fiind instrumentul utilizat de experți pentru a face ajustări cu ajutorul mirelor de control, acesta nu afectează alte culori, dar poate fi utilizat pentru ajustarea selectivă a 6 zone de culoare (roșu/verde/albastru/cyan/magenta/galben). Este posibil ca diferența de culoare să nu fie distinctivă, chiar dacă faceți ajustări pentru materialul video în general. Roșu/Verde/Albastru/Galben/Cyan/Magenta. Culoare Roșu/Verde/Albastru/Galben/Cyan/Magenta: Intervalul de reglare este de la -30 la +30. Nuanță Roșu/Verde/Albastru/Galben/Cyan/Magenta: Intervalul de reglare este de la -30 la +30. Această funcție este dezactivată în modul RGB-PC și HDMI-PC.		

## Setări AUDIO

- Imaginea ilustrată poate fi diferită de televizorul dvs.

- 1 Apăsați **Home (Acasă)** pentru a accesa meniurile principale.
- 2 Apăsați butoanele de navigare pentru a derula până la **AUDIO** și apăsați **OK**.
- 3 Apăsați Butoanele de derulare pentru a derula până la setarea sau la opțiunea dorită și apăsați **OK**.  
- Pentru a reveni la nivelul anterior, apăsați **BACK (ÎNAPOI)**.
- 4 **Atunci când ați terminat, apăsați EXIT (IEȘIRE).**



Setările audio disponibile sunt descrise în cele ce urmează.

Setare	Descriere
<b>Volum auto</b>	Activează caracteristica Volum automat pentru a menține nivelul volumului consecvent ori de câte ori modificați canalele. Este posibil ca nivelul volumului să nu fie consecvent din cauza diferitelor condiții de semnal ale stațiilor de emisie.
<b>Voce clară II</b>	Setează dacă se îmbunătățește claritatea vocii umane. Puteți regla nivelul clarității atunci când activați această caracteristică. <div style="border: 1px solid black; padding: 5px; margin-top: 10px;"> <p><b>NOTĂ</b></p> <ul style="list-style-type: none"> <li>• Dacă selectați „<b>Pornit</b>” pentru <b>Voce clară II</b>, caracteristica <b>Infinite Surround</b> nu va funcționa.</li> <li>• Selectați un nivel între -6 și +6.</li> </ul> </div>
<b>Balans</b>	Reglează balansul între difuzoarele stânga și dreapta în conformitate cu mediul încăperii dvs.
<b>Mod sunet</b>	Selectează unul dintre modurile de sunet presetate sau particularizează opțiuni în fiecare mod.
<b>Mod</b>	
Standard	Selectați atunci când doriți calitate standard a sunetului.
Muzică	Selectați atunci când ascultați muzică.
Cinema	Selectați atunci când vizionați filme.
Sport	Selectați atunci când vizionați evenimente sportive.
Jocurile	Selectați atunci când jucați jocuri.
<b>Opțiuni</b>	
Infinite Surround	<b>Infinite Surround</b> este o tehnologie de procesare a sunetului proprietară LG, patentată, care transmite sunet surround 5.1 captivant, cu două difuzoare frontale.
Înalte	Controlează sunetele dominante de la ieșire. Atunci când creșteți sunetele înalte, aceasta va crește ieșirea la intervalul de frecvență mai ridicat.
Joase	Controlează sunetele mai delicate de la ieșire. Atunci când creșteți sunetele joase, aceasta va crește ieșirea la intervalul de frecvență mai scăzut.
Resetare	Resetează modul sunet la setarea implicită.

Setare	Descriere		
<b>Ieșire audio digit</b>	<p>Această funcție vă permite să selectați ieșirea Audio Digitală preferată. Atunci când este disponibil Dolby Digital, selectarea Auto în meniul Ieșirea Audio Digitală va seta ieșirea SPDIF (Interfața digitală Sony-Philips) la Dolby Digital. Dacă Auto este selectat în meniul de ieșire audio digitală atunci când Dolby Digital nu este disponibil, ieșirea SPDIF va fi PCM (Pulse-code modulation). Chiar dacă au fost setate atât Dolby Digital, cât și Limbă audio într-un canal care transmite Dolby Digital Audio, va fi redat numai Dolby Digital.</p>		
	Element	Intrare audio	Ieșire audio digitală
	Auto	MPEG Dolby Digital Dolby Digital Plus HE-AAC	PCM Dolby Digital Dolby Digital Dolby Digital
	PCM	Total	PCM
<b>Difuzor TV</b>	<p>Pornește difuzorul intern al televizorului atunci când se utilizează un sistem Hi-Fi extern. Puteți utiliza difuzorul televizorului ca dispozitiv de ieșire audio, chiar dacă nu există nicio intrare video.</p> <div style="border: 1px solid black; padding: 10px; margin-top: 10px;"> <p> <b>NOTĂ</b></p> <ul style="list-style-type: none"> <li>• Atunci când <b>difuzorul televizorului</b> este oprit în timp ce sistemul home theater Simplink funcționează, ieșirea sunetului este comutată automat pe difuzorul Home theater, dar atunci când <b>difuzorul televizorului</b> este pornit, sunetul este emis <b>prin acesta</b>.</li> <li>• Unele meniuri din <b>AUDIO</b> sunt dezactivate atunci când <b>Difuzorul televizorului</b> este setat la <b>Oprit</b>.</li> </ul> </div>		
<b>Setare audio DTV</b> (Numai în mod digital)	<p>Atunci când există tipuri audio diferite într-un semnal de intrare, această funcție vă permite să selectați tipul audio pe care-l doriți.</p>		
	Mod		
	Auto	<p>Emite automat în ordinea <b>HE-AAC &gt; Dolby Digital+ &gt; Dolby Digital &gt; MPEG</b>. (Cu excepția Italiei) Emite automat în ordinea <b>HE-AAC &gt; Dolby Digital+ &gt; MPEG &gt; Dolby Digital</b>. (Numai în Italia)</p>	
	HE-AAC, Dolby Digital+, Dolby Digital, MPEG	<p>Le permite utilizatorilor să selecteze tipul audio pe care îl doresc. ex) Dacă <b>se selectează</b> MPEG, <b>se va emite întotdeauna în format</b> MPEG. Dacă MPEG nu este acceptat, alt tip audio este setat în acea ordine.</p>	
Consultați p.78 (Selectare limbă audio)			

**Recepția stereo/duală (Doar în mod analog)**

Atunci când este selectat un program, informația de sunet pentru post apare împreună cu numărul de program și numele postului.

- 1 Apăsați **Q. MENU** (MENIU RAPID) și apăsați **Navigation** (Navigare) pentru a accesa **Audio** sau **Limbă audio** și apăsați **OK**.
- 2 Apăsați butoanele de navigare pentru a derula până la ieșirea sunetului și apăsați **OK**.

Difuzare	Afișare pe ecran
<b>Mono</b>	MONO
<b>Stereo</b>	STEREO
<b>Dual</b>	DUAL I, DUAL II, DUAL I + II

- **Selectarea sunetului mono**

Dacă semnalul stereo este slab în cadrul recepției stereo, puteți comuta la mono. În recepția mono, claritatea sunetului este îmbunătățită.

- **Selecția limbii pentru difuzarea de emisiuni în două limbi**

Dacă un program poate fi recepționat în două limbi (limbă duală), puteți comuta la DUAL I, DUAL II sau DUAL I+II.

- DUAL I**                Transmite către difuzoare limba principală a emisiei.  
**DUAL II**               Transmite către difuzoare limba secundară a emisiei.  
**DUAL I+II**            Transmite câte o limbă la fiecare difuzor.

**Recepția de tip Nicam (Numai în mod analogic)**

Dacă televizorul este echipat cu un receptor pentru recepție NICAM, poate fi primit sunet digital NICAM (Near Instantaneous Companding Audio Multiplex) de înaltă calitate.

Ieșirea sunetului poate fi selectată conform tipului de emisie recepționată.

- 1 Când se primește **NICAM** mono, puteți selecta **NICAM MONO** sau **FM MONO**.
- 2 Când se primește **NICAM** stereo, puteți selecta **NICAM STEREO** sau **FM MONO**.  
Dacă semnalul stereo este slab, comutați la **FM MONO**.
- 3 Când se primește **NICAM** dual, puteți selecta **NICAM DUAL I**, **NICAM DUAL II** sau **NICAM DUAL I+II** sau **FM MONO**.

**Selectarea ieșirii de sunet**

În modul AV, Component, RGB și HDMI puteți selecta ieșirea de sunet pentru difuzorul stâng și difuzorul drept. Selectați ieșirea de sunet.

**L+R:** Semnalul audio de la intrarea audio L este transmis către difuzorul din stânga și semnalul audio de la intrarea audio R către difuzorul din dreapta.

**L+L:** Semnalul audio de la intrarea audio L este transmis către difuzoarele din stânga și din dreapta.

**R+R:** Semnalul audio de la intrarea audio R este transmis către difuzoarele din stânga și din dreapta.

## Setări TIMP

- Imaginea ilustrată poate fi diferită de televizorul dvs.

- 1 Apăsați **Home (Acasă)** pentru a accesa meniurile principale.
- 2 Apăsați butoanele de navigare pentru a derula până la **TIMP** și apăsați **OK**.
- 3 Apăsați Butoanele de derulare pentru a derula până la setarea sau la opțiunea dorită și apăsați **OK**.  
- Pentru a reveni la nivelul anterior, apăsați **BACK (ÎNAPOI)**.
- 4 Atunci când ați terminat, apăsați **EXIT (IEȘIRE)**.

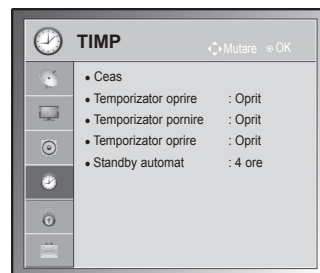

Setările de oră disponibile sunt descrise în cele ce urmează.

Setare	Descriere										
<b>Ceas</b>	<p>Setează ora, data, fusul orar și caracteristica oră de vară. Ora va fi setată automat conform unui semnal de canal digital care include informații despre oră furnizate de către stația de emisie. În caz contrar, setați ora și data manual.</p> <div style="border: 1px solid black; padding: 10px; margin: 10px 0;"> <p><b>NOTĂ</b></p> <ul style="list-style-type: none"> <li>• Ora televizorului este setată în funcție de informațiile de echivalență orară, pe baza Fusului orar și GMT (Greenwich Mean Time), care se recepționează cu semnalul emis, iar ora se setează automat printr-un semnal digital.</li> <li>• Când numele orașului din Fus orar este schimbat în decalaj, puteți să schimbați timpul cu 1 oră.</li> <li>• <b>Meniul Fus orar</b> poate fi schimbat în modul <b>Auto</b>.</li> </ul> </div> <div style="display: flex; align-items: flex-start; margin-top: 10px;"> <table border="1" style="margin-right: 20px;"> <thead> <tr> <th>Fus orar</th> </tr> </thead> <tbody> <tr><td>Magadan, Kamchatka</td></tr> <tr><td>Vladivostok</td></tr> <tr><td>Yakutsk</td></tr> <tr><td>Irkutsk</td></tr> <tr><td>Krasnoyarsk</td></tr> <tr><td>Omsk</td></tr> <tr><td>Yekaterinburg</td></tr> <tr><td>Moscova, Samara</td></tr> <tr><td>Kaliningrad</td></tr> </tbody> </table> <p>Acest tabel reprezintă tabelul de Fus orar pentru 9 zone din Rusia, iar atunci când utilizatorul selectează Fusul orar pentru zona sa, acesta va seta ora automat pentru zona respectivă.</p> <p>Totuși, chiar în cazul în care utilizatorul a selectat zona sa, dacă decalajul de fus orar al stației de emisie nu este oferit sau dacă informațiile legate de regiune nu corespund, atunci utilizatorul poate selecta Decalaj din Fus orar pentru a seta ora corectă.</p> </div>	Fus orar	Magadan, Kamchatka	Vladivostok	Yakutsk	Irkutsk	Krasnoyarsk	Omsk	Yekaterinburg	Moscova, Samara	Kaliningrad
Fus orar											
Magadan, Kamchatka											
Vladivostok											
Yakutsk											
Irkutsk											
Krasnoyarsk											
Omsk											
Yekaterinburg											
Moscova, Samara											
Kaliningrad											



Setare	Descriere
<b>Temporizator oprire/ Temporizator pornire</b>	<p>Setează ora pentru pornirea sau oprirea automată a televizorului. Pentru a utiliza această funcție, trebuie să setați în prealabil ora și data curente.</p> <p><b>NOTĂ</b></p> <ul style="list-style-type: none"> <li>• Dacă nu apăsați niciun buton în decurs de 2 ore după pornirea televizorului, prin caracteristica Temporizator pornire, televizorul intră automat în modul în așteptare. (Cu excepția 22/26/32LK335C, 32/37/42LK455C, 19/22/26/32LV255C, 32/37/42/47LV355C, 32/37/42LK469C, 32/37/42/47LV369C)</li> <li>• Dacă setați atât Temporizatorul oprire, cât și Temporizatorul pornire la aceeași oră, caracteristica Temporizator oprire are prioritate asupra caracteristicii Temporizator pornire.</li> </ul>
<b>Temporizator oprire</b>	Setează durata până la care se oprește televizorul. Atunci când opriți televizorul și-l porniți din nou, caracteristica Temporizator oprire va fi setată la oprit.
<b>Standby automat (În funcție de model)</b>	<p>Dacă nu apăsați niciun buton atunci când funcția Standby automat este pornită, televizorul comută automat în modul de așteptare.</p> <p><b>NOTĂ</b></p> <ul style="list-style-type: none"> <li>• Această funcție nu funcționează în modul Store Demo (Demo magazin) sau în timpul actualizării software-ului.</li> </ul>

## Setări BLOCARE

- Imaginea ilustrată poate fi diferită de televizorul dvs.

- 1 Apăsați **Home (Acasă)** pentru a accesa meniurile principale.
- 2 Apăsați butoanele de navigare pentru a derula până la **BLOCARE** și apăsați **OK**.
- 3 Apăsați Butoanele de derulare pentru a derula până la setarea sau la opțiunea dorită și apăsați **OK**.  
- Pentru a reveni la nivelul anterior, apăsați **BACK (ÎNAPOI)**.
- 4 Atunci când ați terminat, apăsați **EXIT (IEȘIRE)**.

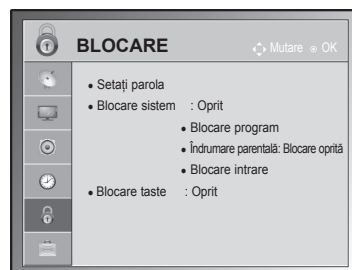

Setările de blocare disponibile sunt descrise în cele ce urmează.

Setare	Descriere
<b>Blocare sistem</b>	Activează sau dezactivează sistemul de blocare.
<b>Setați parola</b>	Modifică parola de 4 cifre. PIN-ul implicit este „0 0 0 0”. Când selectați Franța ca țară, parola nu este „0”, „0”, „0”, „0”, ci este „1”, „2”, „3”, „4”. Când selectați Franța ca țară, parola nu poate fi setată ca „0”, „0”, „0”, „0”. Dacă uitați parola, apăsați „0”, „3”, „2”, „5” pe telecomandă.
<b>Blocare program</b>	Blochează programele care includ conținut inadecvat pentru copii apăsând butonul Verde. Pictograma Blocare apare în fața programelor blocate. Programele pot fi selectate, dar ecranul este gol, iar sonorul este dezactivat. Pentru a viziona un canal blocat, introduceți parola. Utilizarea acestei funcții este disponibilă în <b>Blocare sistem „Pornit”</b>
<b>Îndrumare parentală (Numai în modul digital)</b>	Această funcție se desfășoară conform informațiilor de la punctul de difuzare. Prin urmare dacă semnalul are informații incorecte, această funcție nu funcționează. Pentru a avea acces la acest meniu este necesară o parolă. Acest aparat este programat să rețină ultima opțiune selectată chiar dacă închideți televizorul. Împiedică vizionarea de către copii a anumitor programe TV destinate adulților, conform limitelor de vizionare configurate. Introduceți o parolă pentru a viziona un program clasificat. Clasificarea diferă în funcție de țară.
<b>Intrare blocată</b>	Blocați sursele de intrare. Utilizarea acestei funcții este disponibilă în <b>Blocare sistem „Pornit”</b>
<b>Blocare taste</b>	Blochează sau deblochează butoanele de pe televizor.

## Setări OPTIUNI

- Imaginea ilustrată poate fi diferită de televizorul dvs.

- 1 Apăsați **Home (Acasă)** pentru a accesa meniurile principale.
- 2 Apăsați butoanele de navigare pentru a derula până la **OPTIUNI** și apăsați **OK**.
- 3 Apăsați Butoanele de derulare pentru a derula până la setarea sau la opțiunea dorită și apăsați **OK**.  
- Pentru a reveni la nivelul anterior, apăsați **BACK (ÎNAPOI)**.
- 4 Atunci când ați terminat, apăsați **EXIT (IEȘIRE)**.

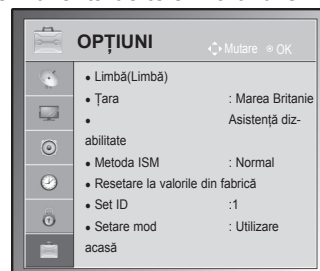

Setările generale disponibile sunt descrise în cele ce urmează.

Setare	Descriere																
<b>Limbă</b>	Selectează o limbă pentru afișare sau semnal audio.																
	<b>Opțiuni</b>																
Limba meniului	Selectați limba dorită de dvs.																
Limba audio	<p>Funcția AUDIO vă permite să selectați limba dumneavoastră preferată pentru audio. Dacă datele audio în limba selectată nu sunt emise, sunetul va fi redat în limba implicită.</p> <div style="text-align: center; background-color: #cccccc; padding: 5px; margin: 10px 0;"> <b>Informații OSD limbă audio</b> </div> <table border="1" style="margin: 0 auto;"> <thead> <tr> <th>Afișaj</th> <th>Stare</th> </tr> </thead> <tbody> <tr> <td>N.A</td> <td>Serviciul nu este disponibil</td> </tr> <tr> <td></td> <td>Audio MPEG</td> </tr> <tr> <td></td> <td>Audio Dolby Digital</td> </tr> <tr> <td></td> <td>Audio pentru persoane cu deficiențe de vedere</td> </tr> <tr> <td></td> <td>Audio pentru persoane cu deficiențe de auz</td> </tr> <tr> <td></td> <td>Dolby Digital Plus Audio</td> </tr> <tr> <td></td> <td>Audio HE-AAC</td> </tr> </tbody> </table>	Afișaj	Stare	N.A	Serviciul nu este disponibil		Audio MPEG		Audio Dolby Digital		Audio pentru persoane cu deficiențe de vedere		Audio pentru persoane cu deficiențe de auz		Dolby Digital Plus Audio		Audio HE-AAC
Afișaj	Stare																
N.A	Serviciul nu este disponibil																
	Audio MPEG																
	Audio Dolby Digital																
	Audio pentru persoane cu deficiențe de vedere																
	Audio pentru persoane cu deficiențe de auz																
	Dolby Digital Plus Audio																
	Audio HE-AAC																
Limba subtitrării	<p>Utilizați funcția Subtitrare când sunt emise două sau mai multe limbi pentru subtitrare. Dacă datele de subtitrare/teletext în limba selectată nu sunt emise, subtitrarea/teletextul va fi afișat în limba implicită.</p> <div style="text-align: center; background-color: #cccccc; padding: 5px; margin: 10px 0;"> <b>Informații OSD limbă subtitrare</b> </div> <table border="1" style="margin: 0 auto;"> <thead> <tr> <th>Afișaj</th> <th>Stare</th> </tr> </thead> <tbody> <tr> <td>N.A</td> <td>Serviciul nu este disponibil</td> </tr> <tr> <td></td> <td>Subtitrare teletext</td> </tr> <tr> <td></td> <td>Subtitrare pentru persoane cu deficiențe auditive.</td> </tr> </tbody> </table>	Afișaj	Stare	N.A	Serviciul nu este disponibil		Subtitrare teletext		Subtitrare pentru persoane cu deficiențe auditive.								
Afișaj	Stare																
N.A	Serviciul nu este disponibil																
	Subtitrare teletext																
	Subtitrare pentru persoane cu deficiențe auditive.																
Limbă text	În modul Digital, utilizați funcția de limbă text dacă sunt difuzate două sau mai multe limbi pentru text. Dacă datele teletext într-o limbă selectată nu sunt transmise, va fi afișată pagina Text cu limba implicită.																
	<div style="border: 1px solid black; border-radius: 15px; padding: 10px;"> <p><b>NOTĂ</b></p> <ul style="list-style-type: none"> <li>• Când limbile pe care le-ați selectat ca principale pentru Limba audio, iar Limba subtitrării și Limbă text nu sunt acceptate, puteți să selectați limba în a doua categorie.</li> <li>• Sunetul/subtitrarea pot fi afișate într-o formă mai simplă cu 1-3 caractere emise de către furnizorul de servicii.</li> <li>• Când selectați Audio suplimentare (Audio pentru persoanele cu deficiențe de vedere și auz) este posibil ca televizorul să genereze o parte a canalului audio principal.</li> </ul> </div>																

Setare	Descriere										
<b>Țară</b>	<p>Selectează o țară dorită.</p> <div style="border: 1px solid black; padding: 10px; margin-top: 10px;"> <p><b>! NOTĂ</b></p> <ul style="list-style-type: none"> <li>Dacă nu terminați configurarea din Ghidul de instalare apăsând BACK (ÎNAPOI) sau dacă întrerupeți OSD (Afișajul pe ecran), meniul de instalare va apărea continuu la fiecare pornire a televizorului, până când configurarea este finalizată.</li> <li>Dacă selectați țara locală greșită, este posibil ca teletextul să nu apară corect pe ecran și să apară unele probleme în timpul funcționării teletextului.</li> <li>Este posibil ca funcția CI (Interfață Comună) să nu fie aplicată pe baza circumstanțelor de televizare din țară.</li> <li>Este posibil ca butoanele de control ale modului DTV să nu funcționeze, în funcție de circumstanțele de emisie din țară.</li> <li>În țara în care reglementarea transmisiunii digitale nu este fixată, este posibil ca unele funcții DTV să nu funcționeze în funcție de împrejurările de transmisie digitală.</li> <li>Setarea de țară „UK” trebuie activată numai în Marea Britanie.</li> <li>Dacă setarea de țară este setată la „--”, sunt disponibile programe europene de transmisie digitală terestră standard, dar este posibil ca unele funcții DTV să nu funcționeze corect.</li> </ul> </div>										
<b>Asistență dezactivată</b> (Numai în mod digital)	<table border="1" style="width: 100%; border-collapse: collapse;"> <thead> <tr> <th colspan="2" style="text-align: left; padding: 5px;"><b>Opțiuni</b></th> </tr> </thead> <tbody> <tr> <td style="width: 30%; padding: 5px;">Auz dificil</td> <td style="padding: 5px;">Această funcție este pentru auzul afectat.</td> </tr> <tr> <td style="padding: 5px;">Descriere audio</td> <td style="padding: 5px;">Această funcție este pentru nevăzători și oferă un material audio explicativ, care descrie situația curentă în cadrul unui program TV, în plus față de semnalul audio de bază. Atunci când <b>este selectată Descriere audio pornită</b>, sunt furnizate sunete și descrieri audio de bază numai pentru programele care au descrierea audio inclusă.</td> </tr> <tr> <td style="padding: 5px;">Volum</td> <td style="padding: 5px;">Modifică volumul pentru Descrierea audio</td> </tr> <tr> <td style="padding: 5px;">Semnal sonor</td> <td style="padding: 5px;">Emite semnale sonore când este selectat un program cu informații de tip Descriere audio</td> </tr> </tbody> </table>	<b>Opțiuni</b>		Auz dificil	Această funcție este pentru auzul afectat.	Descriere audio	Această funcție este pentru nevăzători și oferă un material audio explicativ, care descrie situația curentă în cadrul unui program TV, în plus față de semnalul audio de bază. Atunci când <b>este selectată Descriere audio pornită</b> , sunt furnizate sunete și descrieri audio de bază numai pentru programele care au descrierea audio inclusă.	Volum	Modifică volumul pentru Descrierea audio	Semnal sonor	Emite semnale sonore când este selectat un program cu informații de tip Descriere audio
<b>Opțiuni</b>											
Auz dificil	Această funcție este pentru auzul afectat.										
Descriere audio	Această funcție este pentru nevăzători și oferă un material audio explicativ, care descrie situația curentă în cadrul unui program TV, în plus față de semnalul audio de bază. Atunci când <b>este selectată Descriere audio pornită</b> , sunt furnizate sunete și descrieri audio de bază numai pentru programele care au descrierea audio inclusă.										
Volum	Modifică volumul pentru Descrierea audio										
Semnal sonor	Emite semnale sonore când este selectat un program cu informații de tip Descriere audio										
<b>Metoda ISM</b> (Numai pentru televizoarele cu plasmă)	<p>O imagine înghețată sau nemișcată afișată pe ecran pentru perioade prelungite va avea drept rezultat rămânerea unei imagini „fantomă” ori de câte ori modificați imaginea. Evitați ca o imagine fixă să rămână pe ecran pentru perioade îndelungate.</p> <table border="1" style="width: 100%; border-collapse: collapse;"> <thead> <tr> <th colspan="2" style="text-align: left; padding: 5px;"><b>Opțiuni</b></th> </tr> </thead> <tbody> <tr> <td style="width: 30%; padding: 5px;">Înălbire</td> <td style="padding: 5px;">Înălbirea îndepărtează imaginile permanente de pe ecran. Notă: O imagine permanentă excesivă poate face imposibilă ștergerea ei completă prin înălbire.</td> </tr> <tr> <td style="padding: 5px;">Orbiter</td> <td style="padding: 5px;">Orbiter vă poate ajuta să preveniți formarea de imagini fantomă. Totuși, cel mai bine este să nu permiteți ca o imagine fixă să rămână pe ecran. Pentru a evita formarea unei imagini permanente pe ecran, ecranul se va mișca la fiecare 2 minute.</td> </tr> <tr> <td style="padding: 5px;">Degradare culoare</td> <td style="padding: 5px;">Alternativ sunt afișate blocul de culoare cu ecranul deplasat puțin și un model alb. Este dificil să percepem imaginea rămasă formată în timp ce imaginea remanentă temporară este eliminată și modelul de culoare operează.</td> </tr> </tbody> </table>	<b>Opțiuni</b>		Înălbire	Înălbirea îndepărtează imaginile permanente de pe ecran. Notă: O imagine permanentă excesivă poate face imposibilă ștergerea ei completă prin înălbire.	Orbiter	Orbiter vă poate ajuta să preveniți formarea de imagini fantomă. Totuși, cel mai bine este să nu permiteți ca o imagine fixă să rămână pe ecran. Pentru a evita formarea unei imagini permanente pe ecran, ecranul se va mișca la fiecare 2 minute.	Degradare culoare	Alternativ sunt afișate blocul de culoare cu ecranul deplasat puțin și un model alb. Este dificil să percepem imaginea rămasă formată în timp ce imaginea remanentă temporară este eliminată și modelul de culoare operează.		
<b>Opțiuni</b>											
Înălbire	Înălbirea îndepărtează imaginile permanente de pe ecran. Notă: O imagine permanentă excesivă poate face imposibilă ștergerea ei completă prin înălbire.										
Orbiter	Orbiter vă poate ajuta să preveniți formarea de imagini fantomă. Totuși, cel mai bine este să nu permiteți ca o imagine fixă să rămână pe ecran. Pentru a evita formarea unei imagini permanente pe ecran, ecranul se va mișca la fiecare 2 minute.										
Degradare culoare	Alternativ sunt afișate blocul de culoare cu ecranul deplasat puțin și un model alb. Este dificil să percepem imaginea rămasă formată în timp ce imaginea remanentă temporară este eliminată și modelul de culoare operează.										

Setare	Descriere				
<b>Indicator de alimentare</b> (Numai pentru televizor LCD/televizor LCD cu LED-uri)	Setează pornirea sau oprirea indicatorului de pe televizor. Dacă selectați modul 3D, Indicatorul de alimentare este oprit automat.				
	<b>Opțiuni</b>				
	<table border="1"> <tr> <td>Indicator luminos de așteptare</td> <td>Setați pornirea sau oprirea indicatorului în modul în așteptare.</td> </tr> <tr> <td>Indicator luminos de alimentare</td> <td>Setați pornirea sau oprirea indicatorului atunci când porniți alimentarea.</td> </tr> </table>	Indicator luminos de așteptare	Setați pornirea sau oprirea indicatorului în modul în așteptare.	Indicator luminos de alimentare	Setați pornirea sau oprirea indicatorului atunci când porniți alimentarea.
Indicator luminos de așteptare	Setați pornirea sau oprirea indicatorului în modul în așteptare.				
Indicator luminos de alimentare	Setați pornirea sau oprirea indicatorului atunci când porniți alimentarea.				
<b>Serviciu de date</b> (numai în Irlanda.)	Această funcție permite utilizatorilor să aleagă între MHEG (Teletext digital) și Teletext dacă există amândouă în același timp.				
<b>Resetarea la valorile implicite din fabrică</b>	<p>Această funcție inițializează toate setările.</p> <div style="border: 1px solid black; padding: 10px;"> <p><b>NOTĂ</b></p> <ul style="list-style-type: none"> <li>În <b>Blocare sistem „Pornit”</b>, dacă uitați parola, apăsați „0”, „3”, „2”, „5” de pe telecomandă.</li> </ul> </div>				
<b>Set ID</b>	Adaugă un ID la dispozitivele conectate				
<b>Setare mod</b>	Selecția implicită este „ <b>Utilizare acasă</b> ”. Recomandăm setarea televizorului pe modul „ <b>Utilizare acasă</b> ” pentru cea mai bună calitate a imaginii în mediul locuinței dvs.				
	<b>Opțiuni</b>				
	<table border="1"> <tr> <td>Utilizare acasă</td> <td>Selectează pentru mediul de la domiciliu.</td> </tr> <tr> <td>Demo magazin</td> <td>Selectează pentru mediul distribuitorilor.</td> </tr> </table>	Utilizare acasă	Selectează pentru mediul de la domiciliu.	Demo magazin	Selectează pentru mediul distribuitorilor.
	Utilizare acasă	Selectează pentru mediul de la domiciliu.			
Demo magazin	Selectează pentru mediul distribuitorilor.				
<table border="1"> <tr> <td>Mod demonstrativ</td> <td>Setează pentru a afișa caracteristici speciale ale televizorului. Puteți anula modul demo apăsând orice butoane cu excepția butoanelor Volume (Volum) și Mute (Fără sonor).</td> </tr> </table> <div style="border: 1px solid black; padding: 10px;"> <p><b>NOTĂ</b></p> <ul style="list-style-type: none"> <li>Nu se poate utiliza <b>Mod demo</b> în <b>modul Utilizare acasă</b>.</li> <li>În <b>Demo magazin</b>, <b>Mod demo</b> este setat automat pe <b>Pornit</b>.</li> <li>După ce <b>Mod demo</b> este setat pe <b>Oprit</b> în <b>Demo magazin</b>, <b>Mod demo</b> nu rulează și numai ecranul este resetat.</li> <li>Ecranul este resetat automat după 5 minute în <b>Mod demo</b>.</li> </ul> </div>	Mod demonstrativ	Setează pentru a afișa caracteristici speciale ale televizorului. Puteți anula modul demo apăsând orice butoane cu excepția butoanelor Volume (Volum) și Mute (Fără sonor).			
Mod demonstrativ	Setează pentru a afișa caracteristici speciale ale televizorului. Puteți anula modul demo apăsând orice butoane cu excepția butoanelor Volume (Volum) și Mute (Fără sonor).				

## Setări REȚEA

- Imaginea ilustrată poate fi diferită de televizorul dvs.

(În funcție de model)

- 1 Apăsați Home (Acasă) pentru a accesa meniurile principale.
- 2 Apăsați butoanele de navigare pentru a derula până la **REȚEA** și apăsați **OK**.
- 3 Apăsați Butoanele de derulare pentru a derula până la setarea sau la opțiunea dorită și apăsați **OK**.  
- Pentru a reveni la nivelul anterior, apăsați **BACK (ÎNAPOI)**.
- 4 Atunci când ați terminat, apăsați **EXIT (IEȘIRE)**.

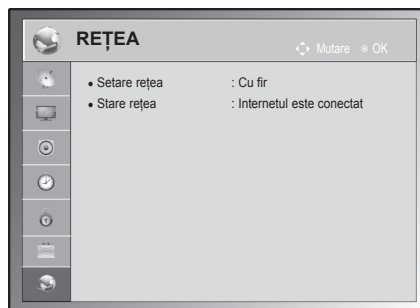

Setările de rețea disponibile sunt descrise în cele ce urmează.

Setare	Descriere
<b>Setare de rețea</b>	Configurați setările rețelei (Consultați p.53).
<b>Stare rețea</b>	Afișați starea rețelei (Consultați p.54).

## REALIZAREA DE CONEXIUNI

Conectați diferite dispozitive externe la televizor și comutați modurile de intrare pentru a selecta un dispozitiv extern. Pentru mai multe informații privind conectarea dispozitivului extern, consultați manualul furnizat cu fiecare dispozitiv.

Dispozitivele externe disponibile sunt: receptoare HD, playere DVD, VCR-uri, sisteme audio, dispozitive de stocare USB, PC, dispozitive pentru jocuri și alte dispozitive externe.



### NOTĂ

- Dacă înregistrați un program de televiziune pe un dispozitiv de înregistrare DVD-uri sau pe un VCR, asigurați conectarea cablului de intrare pentru semnalul TV la televizor printr-un dispozitiv de înregistrare DVD-uri sau printr-un VCR. Pentru mai multe informații privind înregistrarea, consultați manualul furnizat cu dispozitivul conectat.
- Conectarea dispozitivului extern poate diferi de la model.
- Conectați dispozitivele externe la televizor, indiferent de ordinea portului televizorului.

## Prezentare conexiune

Conectați diferite dispozitive externe la porturile de pe panoul din spate al televizorului.

- 1 Găsiți un dispozitiv extern pe care doriți să-l conectați la televizor așa cum se arată în ilustrația următoare.
- 2 Verificați tipul de conexiune a dispozitivului extern.
- 3 Studiați ilustrația corespunzătoare și verificați detaliile privind conexiunea.

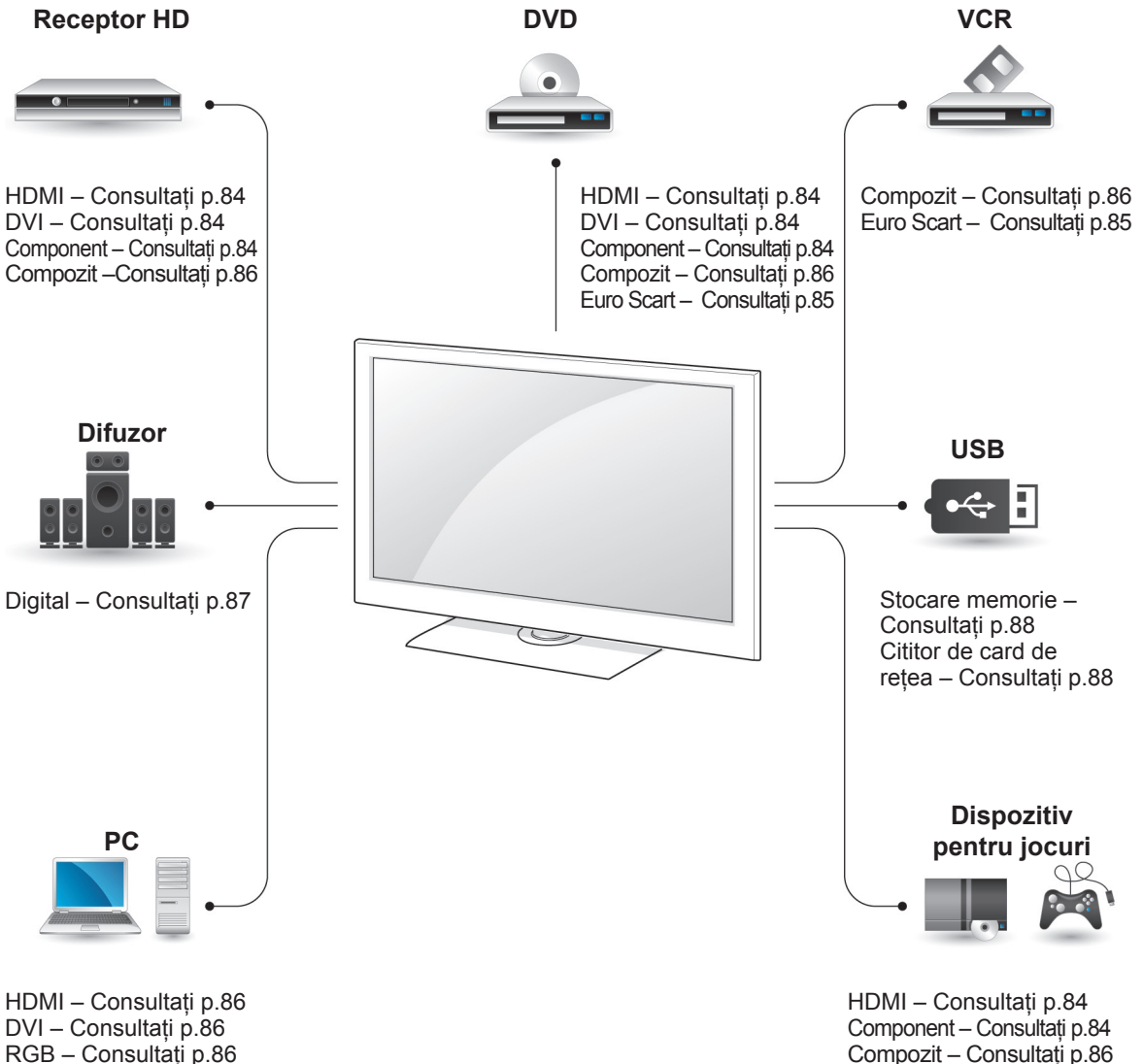

### ! NOTĂ

- Dacă conectați un dispozitiv pentru jocuri la televizor, utilizați cablul furnizat cu dispozitivul pentru jocuri.

- Această secțiune despre **REALIZAREA DE CONEXIUNI** utilizează în principal diagrame pentru modelele 50/60PZ55\*\*.
- Imaginea ilustrată poate fi diferită de televizorul dvs.

## Conectarea la un receptor HD, un player DVD sau VCR

Conectați un receptor HD, un player DVD sau VCR la televizor și selectați un mod adecvat de intrare.

## Conectarea la HDMI

Transmite semnale audio și video digitale de la un dispozitiv extern la televizor. Conectați dispozitivul extern și televizorul cu cablul HDMI așa cum se arată în ilustrația următoare.

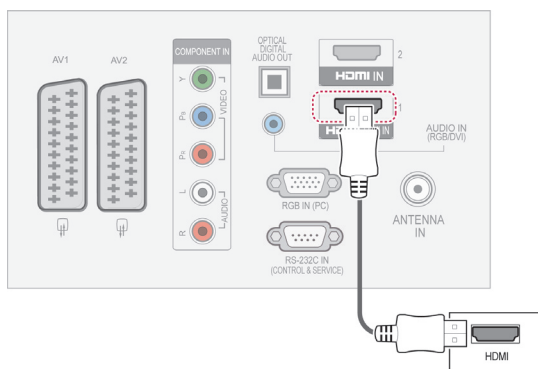

## Conexiune DVI la HDMI

Transmite semnal și video digital de la un dispozitiv extern la televizor. Conectați dispozitivul extern și televizorul cu cablul DVI-HDMI așa cum se arată în ilustrația următoare. Pentru a transmite un semnal audio, conectați un cablu audio.

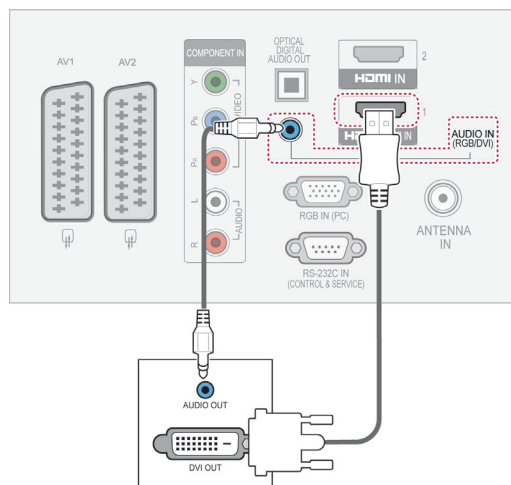

## Conectarea cu un cablu Component

Transmite semnale audio și video analogice de la un dispozitiv extern la televizor. Conectați dispozitivul extern și televizorul cu cablul component așa cum se arată în ilustrația următoare.

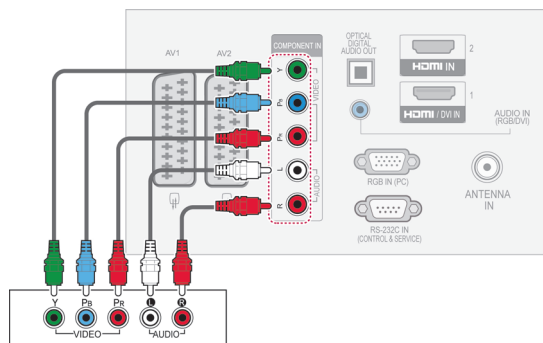

### NOTĂ

- Televizorul poate recepționa simultan semnale video și audio prin utilizarea unui cablu HDMI.
- Dacă DVD-ul nu acceptă Auto HDMI, trebuie să setați în mod adecvat rezoluția de ieșire.
- Asigurați-vă că utilizați cablu HDMI de tip High Speed HDMI. În cazul în care cablurile HDMI nu sunt de tip High Speed HDMI, este posibil să apară scintilații sau să nu se afișeze imaginea pe ecran. Utilizați cablul High Speed HDMI.



## Conexiune Euro Scart

Transmite semnale audio și video de la un dispozitiv extern la televizor. Conectați dispozitivul extern și televizorul cu cablul Euro Scart așa cum se arată în ilustrația următoare. Pentru a afișa imagini utilizând scanarea progresivă, asigurați-vă că utilizați cablu Euro Scart.

(Numai pentru televizoarele cu plasmă)

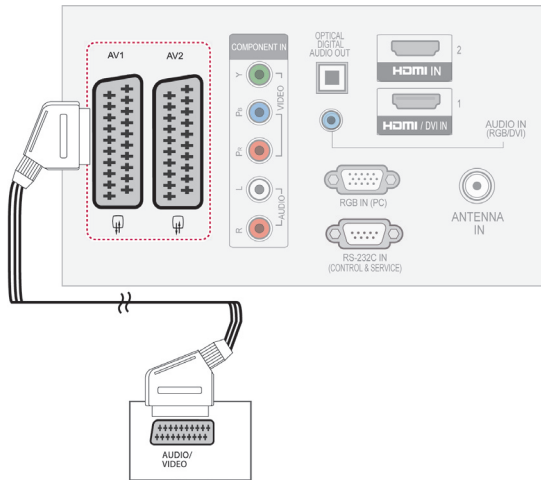

Model de intrare curent / Ieșire Tip	AV1 (TV Out <sup>1</sup> )	AV2 (Monitor Out <sup>2</sup> )
Televizor digital	X	O
Televizor analogic, AV	Televizor analogic	O
Component / RGB	Televizor analogic	X
HDMI	Televizor analogic	X

- 1 Ieșire TV: Emite semnale TV analogice.
- 2 Ieșire monitor: Emite imaginea curentă de pe ecran.

### ! NOTĂ

- Orice cablu Euro scart utilizat trebuie să fie ecranat față de semnal.
- Când urmăriți televiziunea digitală în modul pentru imagini 3D, semnalele de ieșire ale monitorului/televizorului nu pot fi transmise prin cablul SCART.(Numai modele 3D)
- Dacă setați modul 3D la Pornit în timpul realizării unei înregistrări programate pe televizorul digital, semnalele de ieșire ale monitorului nu pot fi transmise prin cablul SCART și înregistrarea nu poate fi efectuată.(Numai modele 3D)

(Numai pentru televizor LCD/televizor LCD cu LED-uri)

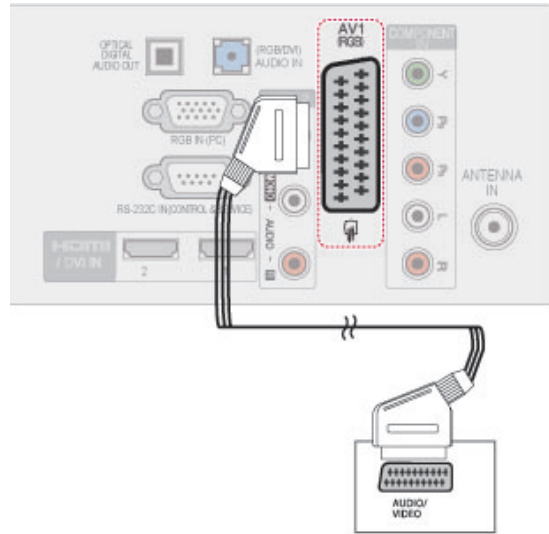

Model de intrare curent / Ieșire Tip	AV1 (TV Out <sup>1</sup> )
Televizor digital	Televizor digital
Televizor analogic, AV	Televizor analogic
Component / RGB	Televizor analogic
HDMI	Televizor analogic

1 Ieșire TV: Transmite semnale TV analogice sau digitale

### ! NOTĂ

- Orice cablu Euro scart utilizat trebuie să fie ecranat față de semnal.
- Când urmăriți televiziunea digitală în modul pentru imagini 3D, semnalele de ieșire ale televizorului nu pot fi transmise prin cablul SCART.(Numai modele 3D)

## Conectarea cu un cablu Compozit

Transmite semnale audio și video analogice de la un dispozitiv extern la televizor. Conectați dispozitivul extern și televizorul cu cablul compozit așa cum se arată în ilustrația următoare.

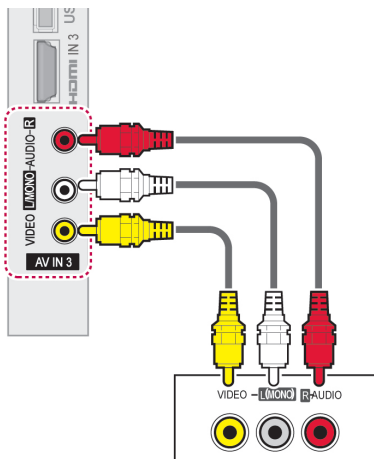

### NOTĂ

- Dacă aveți un VCR mono, conectați cablul audio al VCR la mufa jack **AUDIO L / MONO** de pe televizor.

ROMÂNĂ

## Conectarea la un PC

### NOTĂ

- Se recomandă utilizarea televizorului cu conexiunea HDMI pentru cea mai bună calitate a imaginii.

## Conectarea la HDMI

Transmite semnale audio și video digitale de la PC la televizor. Conectați PC-ul și televizorul cu cablul DVI-HDMI așa cum se arată în ilustrațiile următoare.

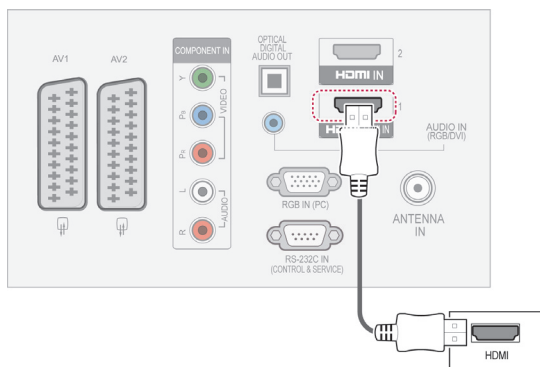

## Conexiune DVI la HDMI

Transmite semnalul video digital de la PC la televizor. Conectați PC-ul și televizorul cu cablul DVI-HDMI așa cum se arată în ilustrația următoare. Pentru a transmite un semnal audio, conectați un cablu audio.

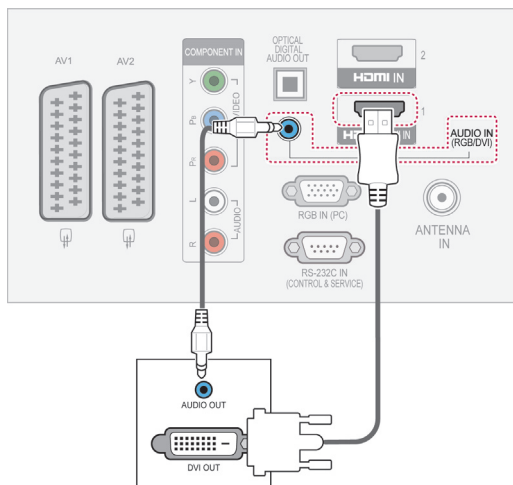

## Conectarea la RGB

Transmite semnalul video analogic de la PC la televizor. Conectați PC-ul și televizorul TV cu cablul de semnal furnizat D-sub cu 15 pini cum se arată în ilustrațiile următoare. Pentru a transmite un semnal audio, conectați un cablu audio.

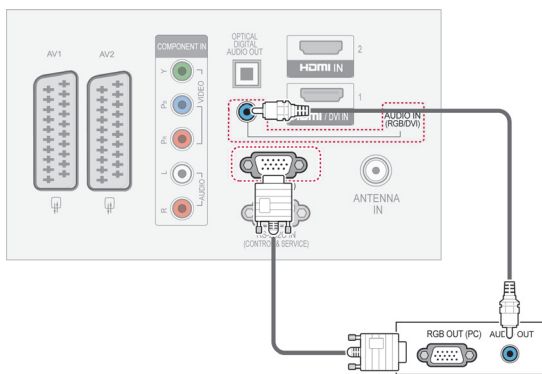

## ! NOTĂ

- Evitați menținerea unei imagini fixe pe ecranul televizorului pentru o perioadă lungă de timp. Imaginea fixă poate rămâne permanent imprimată pe ecran; utilizați un program de protecție a ecranului când este posibil acest lucru.
- Poate exista interferență legată de rezoluție, model vertical, contrast sau luminozitate în modul PC. Schimbați modul PC la altă rezoluție, schimbați rata de reîmprospătare sau reglați luminozitatea și contrastul din meniu până când imaginea este clară. Dacă rata de reîmprospătare a plăcii grafice a PC-ului nu poate fi schimbată, schimbați placa grafică sau consultați producătorul plăcii grafice a PC-ului.
- Formele unde de intrare sincronizate pentru frecvențele orizontală și verticală sunt separate.
- Recomandăm utilizarea 1920x1080, 60 Hz (Cu excepția 42/50PT\*\*\*\*, 42/50PW\*\*\*\*, 22/26/32LK33\*\*, 19/26/32LV25\*\*, 19/22LV23\*\*), 1024x768, 60 Hz (Numai pentru 42/50PT\*\*\*\*, 42/50PW\*\*\*\*) 1360 x768, 60 Hz (Numai pentru 22/26/32LK33\*\*, 19/26/32LV25\*\*, 19/22LV23\*\*) pentru modul PC, aceasta ar trebui să asigure cea mai bună calitate a imaginii.
- Conectați cablul de semnal de la portul de ieșire al monitorului calculatorului la portul RGB (PC) al televizorului sau cablul de semnal al portului de ieșire HDMI al calculatorului la portul HDMI IN (sau HDMI / DVI IN) al televizorului.
- Conectați cablul audio de la PC la intrarea Audio de pe televizor. (Cablurile audio nu sunt incluse cu televizorul).
- Dacă utilizați o placă de sunet, reglați sunetul calculatorului după cum este necesar.
- Dacă placa video a calculatorului nu poate oferi un flux simultan RGB atât analog cât și digital, conectați fie RGB, fie HDMI IN (sau HDMI / DVI IN) pentru a afișa calculatorul la televizor.
- Modul DOS s-ar putea să nu funcționeze, în funcție de placa video, dacă utilizați un cablu HDMI la DVI.
- Dacă utilizați un cablu RGB-PC prea lung, pe ecran pot să apară interferențe. Vă recomandăm să utilizați un cablu mai scurt de 5 m. Acesta furnizează cea mai bună calitate a imaginii.

## Conectarea la un sistem audio

Utilizați un sistem audio extern în locul difuzorului încorporat.

### ! NOTĂ

- Dacă utilizați un dispozitiv audio extern în loc de difuzorul încorporat, setați caracteristica Difuzor TV la oprit (Consultați p.74).

## Conectarea audio cu cablu optic digital

Transmite semnal digital audio de la televizor la un dispozitiv extern. Conectați dispozitivul extern și televizorul cu cablul audio optic așa cum se arată în ilustrația următoare.

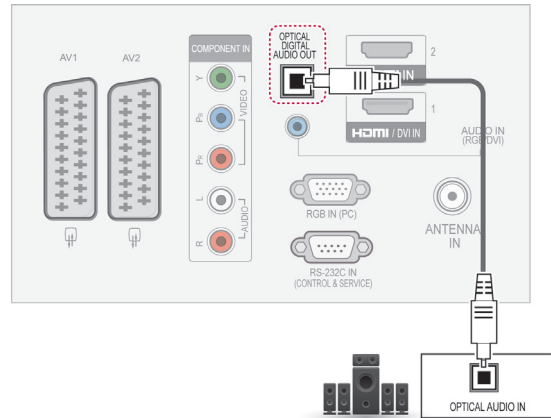

### ! NOTĂ

- Nu priviți în portul de ieșire optică. Privirea fascicului laser vă poate afecta vederea.

## Conexiune căști

(Cu excepția 42/50PT25\*\*, 50/60PV25\*\*, 42/50PT35\*\*, 50PV35\*\*, 50/60PZ25\*\*, 42/50PW45\*\*, 50/60PZ55\*\*, 42/50PT45\*\*)

Transmite semnalul pentru căști de la televizor la un dispozitiv extern. Conectați dispozitivul extern și televizorul cu căștile așa cum se arată în ilustrația următoare.

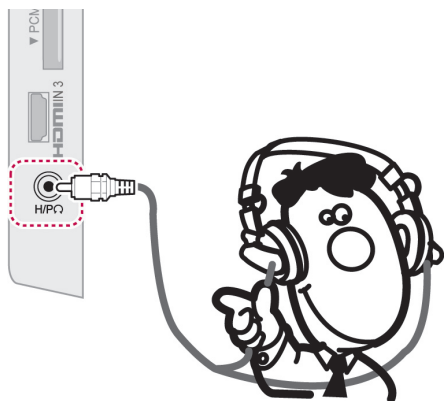

## Conectarea la un USB

Conectați un dispozitiv de stocare USB precum o memorie flash USB, un hard disk extern sau un cititor de carduri de memorie USB la televizor și accesați meniul Conținutul meu media pentru a utiliza diferite fișiere multimedia. Consultați „Conectarea dispozitivelor de stocare USB” de la p.55 și Consultați „Răsfoirea fișierelor” de la p.56.

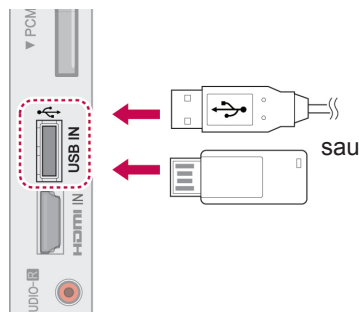

## Conectarea la un modul CI

Pentru a vizualiza serviciile criptate (contra cost) în modul TV digital. Consultați p.38.

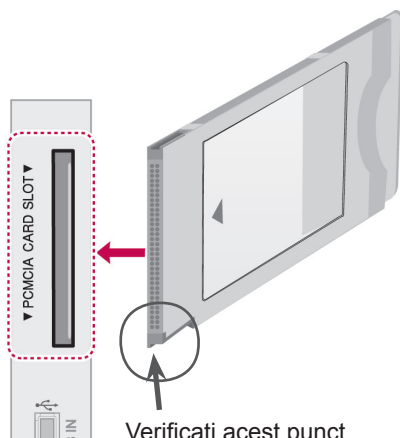

Verificați acest punct conform indicațiilor și introduceți Modulul CI.

### ! NOTĂ

- Elementele meniului AUDIO sunt dezactivate când conectați căști.
- Când se schimbă MODUL AV cu căștile conectate, modificarea se aplică doar componentei video, nu și celei audio.
- Leșirea audio digitală optică nu este disponibilă când conectați căști.
- Impedanța căștilor: 16  $\Omega$
- Putere audio maximă a căștilor: 10 mW la 15 mW
- Dimensiunea mufei căștilor: 0,35 cm

### ! NOTĂ

- Verificați dacă modulul CI este introdus în fanta pentru card PCMCIA în direcția corectă. Dacă modulul nu este introdus corespunzător, acest lucru poate cauza deteriorarea televizorului și a fantei pentru card PCMCIA.

## Conectarea la SIMPLINK

Utilizați telecomanda televizorului pentru a reda și controla dispozitivul AV conectat cu cablul HDMI prin HDMI-CEC. Televizorul dvs. funcționează numai cu dispozitivele care acceptă HDMI-CEC.

Conectați un capăt al cablului HDMI la terminalul HDMI/DVI IN sau la terminalul HDMI IIN N de la spatele televizorului, iar celălalt capăt la dispozitivul SIMPLINK.

În ieșirea externă fără fir, nu este acceptată funcția SIMPLINK.

### NOTĂ

- Dacă dispozitivul conectat nu acceptă HDMI-CEC, caracteristica SIMPLINK nu este disponibilă.
- Pentru a opera SIMPLINK, trebuie utilizat un cablu High Speed HDMI cu funcție \*CEC. (\*CEC: Consumer Electronics Control).

## Activarea caracteristicii SIMPLINK

- 1 Apăsați SIMPINK pentru a accesa meniurile SIMPLINK.
- 2 Apăsați butoanele de navigare pentru a derula până la **Pornit**.
- 3 Apăsați butoanele de navigare pentru a derula până la unul dintre dispozitive și apăsați **OK**.

- Imaginea ilustrată poate fi diferită de televizorul dvs.

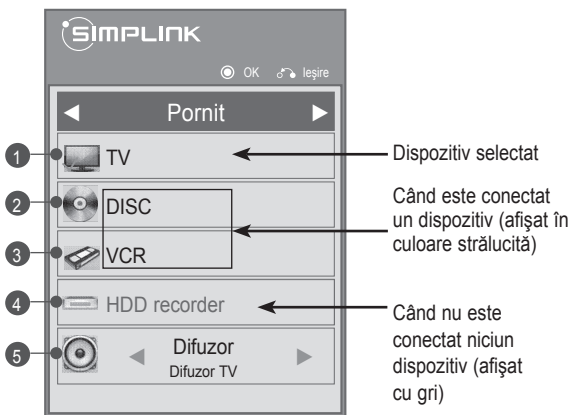

Nr.	Descriere
1	Afișează canalul de televiziune vizionat anterior.
2	Redă discuri. Atunci când sunt disponibile mai multe discuri, titlul discului apare în partea inferioară a ecranului.
3	Controlează VCR-ul conectat.
4	Redarea înregistrărilor HDD: Controlează înregistrările stocate în HDD.
5	Ieșirea audio către difuzorul sistemului home theater sau ieșirea audio către televizor: Schimbă ieșirea audio între difuzorul sistemului Home și difuzorul televizorului.

- În fața dispozitivului selectat apare un semn.
- Dispozitivele disponibile afișează o culoare luminoasă.
- Dispozitivele care nu sunt disponibile se afișează cu culoarea gri.

- 4 Controlați dispozitivul AV selectat.
  - **Redare directă:** După conectarea dispozitivelor AV la televizor, puteți să controlați direct dispozitivele și să redați suporturi media fără a mai fi nevoie de configurări suplimentare.
  - **Selectare dispozitiv AV:** Vă permite să selectați unul dintre dispozitivele AV conectate la televizor.
  - **Redare disc:** Controlați dispozitivele AV conectate apăsând butoanele de navigație, și butoanele **OK**, **▶**, **■**, **||**, **◀◀** și **▶▶**.
  - **Oprirea tuturor dispozitivelor:** Atunci când opriți televizorul, se opresc toate dispozitivele conectate.
  - **Comutare ieșire audio:** Oferă un mod simplu de a comuta ieșirea audio.
  - **Sincronizare pornire:** Pentru echipamentul cu funcția SIMPLINK, atunci când terminalul HDMI conectat începe să redea, televizorul va porni automat.

### NOTĂ

- Dacă schimbați sursa de intrare apăsând INPUT (INTRARE), funcționarea în curs a dispozitivului SIMPLINK se va opri.
- Dacă selectați un dispozitiv care are caracteristica home theater, ieșirea sunet comută automat la difuzorul sistemului home theater, iar difuzorul televizorului se oprește.
- Dacă un sistem home theater conectat la SIMPLINK nu redă semnal audio de la televizor, conectați terminalul DIGITAL AUDIO OUT (IEȘIRE AUDIO DIGIT) de la spatele televizorului la terminalul DIGITAL AUDIO IN (INTRARE AUDIO DIGIT) de la spatele dispozitivului SIMPLINK cu un cablu optic.

# TELETEXT

- Această funcție nu este disponibilă în toate țările.

Teletext este un serviciu gratuit emis de majoritatea posturilor TV, care oferă informații actualizate despre noutăți, vreme, programele de televiziune, prețurile la bursă și numeroase alte subiecte.

Decodorul teletext al acestui TV este compatibil cu sistemele SIMPLE, TOP și FASTEXT. SIMPLE (teletext standard) conține o serie de pagini care sunt selectate prin introducerea numărului de pagină corespunzător. TOP și FASTEXT sunt metode mai moderne care permit selectarea rapidă și facilă a informațiilor teletext.

## Pornire/Oprire

Apăsați butonul **TEXT** pentru a comuta în modul teletext. Pe ecran apare pagina inițială sau ultima pagină.

În partea de sus a ecranului sunt afișate numerele de pagină, numele postului TV, data și ora. Primul număr de pagină reprezintă selecția efectuată de dumneavoastră, iar al doilea reprezintă pagina afișată în momentul respectiv.

Apăsați butonul **TEXT** pentru a opri modul teletext. Monitorul revine în modul anterior de lucru.

## Text simplu

### Selectarea paginii

- 1 Introduceți numărul de pagină dorit, ca număr de trei cifre, cu ajutorul butoanelor numerice. Dacă în timpul tastării introduceți un număr eronat, completați-l la trei cifre și apoi reintroduceți numărul de pagină corect.
- 2 Butonul **P**  $\wedge$   $\vee$  poate fi utilizat pentru a selecta pagina precedentă sau pagina următoare.

## Text Top

Ghidul utilizatorului afișează patru câmpuri – roșu, verde, galben și albastru în partea de jos a ecranului. Câmpul galben indică grupul următor, iar câmpul albastru indică blocul următor.

### Selectarea blocurilor/grupurilor/paginilor

- 1 Cu ajutorul butonului albastru puteți trece de la un bloc la altul.
- 2 Utilizați butonul galben pentru a trece la grupul următor cu defilare automată la blocul următor.
- 3 Utilizați butonul verde pentru a trece la pagina următoare cu defilare automată la grupul următor.
- 4 Alternativ butonul **P**  $\wedge$  **b** poate fi utilizat. Butonul roșu permite revenirea la selecția anterioară. În mod alternativ, butonul **P** **v** poate fi utilizat.

### Selectarea directă a paginii

În mod asemănător modului teletext SIMPLU; puteți selecta o pagină prin introducerea numărului din trei cifre al paginii, utilizând butoanele NUMERICE în mod TOP.

## Fastext

Paginile teletext sunt codificate cu culori în partea de jos a ecranului și se selectează prin apăsarea butonului colorat corespunzător.

### Selectarea paginii

- 1 Apăsați butonul **T.OPT** (Opțiune text) și apoi utilizați butoanele de navigare pentru a selecta meniul . Afișați pagina de index.
- 2 Puteți selecta paginile cu coduri de culori în partea de jos a ecranului cu ajutorul butonului de aceeași culoare.
- 3 În mod asemănător modului teletext SIMPLU; puteți selecta o pagină prin introducerea numărului din trei cifre al paginii, utilizând butoanele NUMERICE din modul FASTEXT.
- 4 Butonul **P**  $\wedge$   $\vee$  poate fi utilizat pentru a selecta pagina precedentă sau pagina următoare.

## Funcție teletext specială

Apăsați butonul **T. OPT** (Opțiune text) și apoi utilizați butoanele de navigare pentru a selecta meniul **Opțiuni text**.

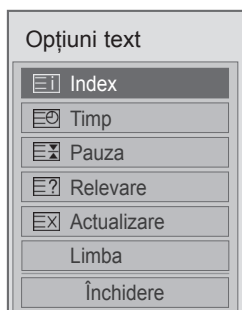

#### Index

Selectează fiecare pagină de index.

#### Timp

Atunci când vizualizați un program TV, selectați acest meniu pentru a afișa ora în colțul din dreapta sus al ecranului.

În mod teletext, apăsați acest buton pentru a selecta numărul unei pagini secundare. Numărul de sub-pagină este afișat în partea de jos a ecranului. Pentru a menține sau schimba pagina secundară, apăsați butoanele Roșu/Verde, < > sau butoanele NUMERICE.

#### Pauză

Oprește modificările paginii curente care ar putea surveni dacă pagina este formată din două sau mai multe pagini secundare. Numărul de pagini secundare și pagina secundară sunt afișate de obicei pe ecran, sub oră. Atunci când acest meniu este selectat, simbolul de oprire este afișat în colțul din stânga sus al ecranului, iar schimbarea automată a paginii este inactivă.

#### Relevare

Selectați acest meniu pentru a afișa informațiile ascunse, precum soluțiile la ghicitori și jocuri puzzle.

#### Actualizare

Afișează o imagine pe ecranul televizorului în timp ce este căutată noua pagină de teletext. În colțul din stânga sus al ecranului se afișează. Atunci când este disponibilă pagina actualizată, afișajul dispare și se afișează în loc numărul paginii. Selectați din nou acest meniu pentru a viziona pagina actualizată de teletext.

#### Limba (În funcție de model)

În modul digital, afișați informațiile despre limba disponibilă în prezent și puteți modifica limba pentru Teletext dorită.

#### NOTĂ

- În Marea Britanie (În modul digital), butonul **T. OPT (Opțiune text)** nu funcționează.



# TELETEXT DIGITAL

- Această funcție este disponibilă numai în Marea Britanie, Irlanda.

Televizorul vă permite acces la teletext digital care este mult îmbunătățit în aspecte precum textul, graficele etc. Teletextul digital poate fi accesat de servicii de teletext digitale și servicii specifice care emit semnale de teletext digital.

## Teletext în cadrul serviciului digital



- 1 Apăsați butoanele numerice sau butonul **P**  $\wedge$   $\vee$  pentru a selecta un serviciu digital care emite teletext digital.
- 2 Urmați indicațiile de pe teletextul digital și treceți la pasul următor prin apăsarea butoanelor **TEXT**, **OK**, **butonului de navigare**, **Roșu**, **Verde**, **Galben**, **Albastru** sau **NUMERICE** și etc.
- 3 Pentru a schimba serviciul de teletext digital, selectați un serviciu diferit folosind butonul numeric sau **butonul**  $\wedge$   $\vee$  **P**.

## Teletext în serviciul digital



- 1 Apăsați butoanele numerice sau butonul **P**  $\wedge$   $\vee$  pentru a selecta un anumit serviciu care emite teletext digital.
- 2 Apăsați butonul **TEXT** sau colorat pentru a comuta în modul teletext.
- 3 Urmați indicațiile de pe teletextul digital și treceți la pasul următor prin apăsarea butoanelor, **OK**, **butonului de navigare**, **Roșu**, **Verde**, **Galben**, **Albastru** sau **NUMERICE** și așa mai departe.
- 4 Apăsați butonul **TEXT** sau butonul colorat pentru a închide modul teletext și a reveni la vizualizare TV.

Unele servicii vă pot permite accesul la servicii text prin apăsarea butonului Roșu.



# ÎNTREȚINERE

Actualizați-vă și curățați-vă televizorul în mod regulat pentru a obține cele mai bune performanțe și a extinde durata de viață a produsului.

## Curățarea televizorului



### ATENȚIE

- Mai întâi asigurați-vă că opriți alimentarea și că deconectați cablul de alimentare și toate celelalte cabluri.
- Atunci când televizorul este lăsat nesupravegheat și nu este utilizat pentru o perioadă îndelungată, deconectați cablul de alimentare de la priza de perete pentru a împiedica posibile deteriorări din cauza descărcărilor electrice sau a supratensiunilor.

## Ecran și cadru

Pentru a îndepărta praful sau murdăria ușoară, ștergeți suprafața cu o cârpă uscată, curată și moale. Pentru a îndepărta murdăria persistentă, ștergeți suprafața cu o cârpă moale umezită în apă curată sau în detergent slab diluat. Apoi ștergeți imediat cu o cârpă uscată.



### ATENȚIE

- Nu împingeți, nu frecăți și nu loviți suprafața cu unghia sau cu un obiect ascuțit deoarece aceasta poate conduce la apariția zgârieturilor pe ecran și la distorsiuni ale imaginilor.
- Nu utilizați substanțe chimice precum ceară, benzen, alcool, tiner, insecticide, odorizante de cameră, lubrifianți, deoarece acestea pot deteriora finisajul ecranului și pot provoca decolorări.

## Carcasa și suportul

Pentru a îndepărta praful sau murdăria ușoară, ștergeți carcasa cu o cârpă uscată, curată și moale. Pentru a îndepărta murdăria persistentă, ștergeți carcasa cu o cârpă moale umezită în apă curată sau în apă care conține o cantitate mică de detergent slab. Apoi ștergeți imediat cu o cârpă uscată.



### ATENȚIE

- Nu pulverizați lichide pe suprafață. Dacă pătrunde apă în televizor, aceasta poate conduce la incendii, electrocutare sau la o funcționare defectuoasă.
- Nu utilizați substanțe chimice deoarece acestea pot deteriora suprafața.

## Cablu de alimentare

Îndepărtați în mod regulat praful sau murdăria acumulate pe cablul de alimentare.

## Evitarea efectului de „Image burn” sau „Burn-in” pe ecranul televizorului

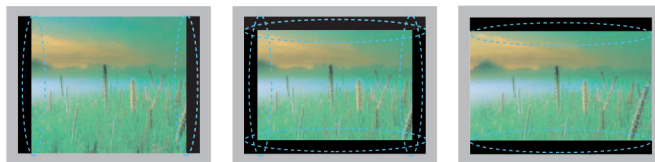

- Dacă o imagine fixă este afișată pe ecranul televizorului o perioadă lungă de timp, aceasta se va imprima și va deveni o pată deformată permanentă pe ecran. Aceasta reprezintă „image burn” sau „burn-in” și nu este acoperită de garanție.
- Dacă formatul imagine al televizorului este setat la 4:3 o perioadă lungă de timp, este posibil să apară efectul „image burn” pe zona de scriere a ecranului.
- Evitați afișarea unei imagini fixe pe ecranul televizorului o perioadă lungă de timp (2 sau mai multe ore pentru LCD, 1 sau mai multe ore pentru televizorul cu plasmă) pentru a împiedica efectul „image burn”.

# DEPANARE

## General

Problemă	Rezoluție
Televizorul nu poate fi controlat cu telecomanda.	<ul style="list-style-type: none"> <li>• Verificați senzorul pentru telecomandă de pe produs și încercați din nou.</li> <li>• Verificați să nu existe niciun obstacol între produs și telecomandă.</li> <li>• Verificați dacă bateriile mai funcționează și dacă sunt instalate corect ( ⊕ la ⊕ , ⊖ la ⊖ ).</li> <li>• Verificați dacă este setat modul de intrare corespunzător, precum televizor sau VCR pentru utilizarea telecomenzii.</li> </ul>
Nu se afișează nicio imagine și nu se produce niciun sunet.	<ul style="list-style-type: none"> <li>• Verificați dacă produsul este pornit.</li> <li>• Verificați conectarea cablului de alimentare la o priză de perete.</li> <li>• Verificați dacă există o problemă la priza de perete conectând alte produse.</li> </ul>
Imaginile apar încet atunci când pornește televizorul.	<ul style="list-style-type: none"> <li>• Sonorul imaginilor este dezactivat în timpul procesului de pornire a procesului. Acest lucru este normal. Dacă imaginea nu apare în câteva minute, deconectați televizorul timp de 30 de secunde și încercați din nou. Dacă nici acum nu apare imaginea, contactați centrul de service autorizat din zona dvs. locală.</li> </ul>
Nu se pot conecta dispozitive externe.	<ul style="list-style-type: none"> <li>• Consultați „<b>Prezentare conexiune</b>” (Consultați p.83) și conectați un dispozitiv extern.</li> </ul>
Televizorul se oprește dintr-o dată.	<ul style="list-style-type: none"> <li>• Verificați setările funcției de control alimentare. Este posibil ca alimentarea să fie întreruptă.</li> <li>• Verificați activarea caracteristicii Temporizator automat în setările de Timp. Consultați „<b>Temporizator oprire</b>” (Consultați p.77).</li> <li>• Dacă nu există semnal atunci când televizorul este pornit, televizorul se va opri automat după 15 minute de inactivitate. (Cu excepția 22/26/32LK335C, 32/37/42LK455C, 19/22/26/32LV255C, 32/37/42/47LV355C, 32/37/42LK469C, 32/37/42/47LV369C)</li> </ul>

## Audio

Problemă	Rezoluție
Nu se produce niciun sunet în timp ce sunt afișate imaginile.	<ul style="list-style-type: none"> <li>• Apăsăți butonul  + sau -.</li> <li>• Verificați dacă sunetul este dezactivat apăsând <b>MUTE (FĂRĂ SONOR)</b>.</li> <li>• Derulați la alte canale. Este posibil să existe o problemă cu transmisia.</li> <li>• Verificați conectarea corectă a cablurilor audio.</li> </ul>
Unul dintre difuzoare produce zgomote sau nu produce sunete.	<ul style="list-style-type: none"> <li>• O modificare a umidității sau a temperaturii ambiante poate avea drept rezultat un zgomot neobișnuit atunci când produsul pornește și se oprește.</li> <li>• Nu este nicio problemă cu produsul dvs.</li> </ul>

## Video

Problemă	Rezoluție
Se afișează imagini alb-negru sau calitatea culorilor este slabă.	<ul style="list-style-type: none"> <li>• Reglați setarea de culoare din meniul <b>IMAGINE</b> (Consultați p.67).</li> <li>• Păstrați o distanță suficientă între acest produs și alte produse electronice.</li> <li>• Derulați la alte canale. Este posibil să existe o problemă cu transmisia.</li> </ul>
Apar bare orizontale sau verticale sau imaginile se estompează	<ul style="list-style-type: none"> <li>• Verificați să nu existe interferențe locale precum un aparat electric sau o unealtă alimentată electric.</li> </ul>
Pe imagine apar linii sau dungii	<ul style="list-style-type: none"> <li>• Verificați antena sau îndreptați-o spre direcția corectă.</li> </ul>
Apar imagini remanente (fantomă) atunci când se oprește produsul	<ul style="list-style-type: none"> <li>• Este posibil să se fi deteriorat pixelii din cauza afișării unei imagini fixe timp îndelungat (image burn). Utilizați un screen saver pentru a împiedica deteriorarea pixelilor ecranului.</li> </ul>
Alimentarea este pornită, dar ecranul pare extrem de întunecat.	<ul style="list-style-type: none"> <li>• Reglați luminozitatea și contrastul din meniul <b>IMAGINE</b> (Consultați p.67).</li> </ul>
Pe ecran apare „Fără semnal”.	<ul style="list-style-type: none"> <li>• Verificați conectarea corectă a cablului de semnal între televizor și produse.</li> <li>• Verificați sursa de intrare selectată apăsând <b>INPUT (INTRARE)</b>.</li> </ul>
Apar pete negre pe ecran.	<ul style="list-style-type: none"> <li>• Pot apărea pe ecran mai mulți pixeli roșii, verzi, albi sau negri, care pot fi atribuiți caracteristicilor panoului. Acest lucru este normal.</li> </ul>
Decalajul afișării este incorect.	<ul style="list-style-type: none"> <li>• Reglați setarea de poziție din meniul <b>IMAGINE</b> (Consultați p.67).</li> <li>• Verificați dacă rezoluția plăcii video și frecvența acesteia sunt compatibile cu produsul. Dacă frecvența este în afara intervalului, setați la rezoluția recomandată utilizând setările de afișare de pe dispozitivul extern.</li> </ul>
Apar linii subțiri pe fundalul ecranului.	<ul style="list-style-type: none"> <li>• Verificați conexiunile cablurilor video.</li> </ul>
Apar zgomote orizontale sau caracterele se estompează.	<ul style="list-style-type: none"> <li>• Reglați setarea de fază meniul <b>IMAGINE</b>. Consultați „ECRAN” (Consultați p.67).</li> </ul>
Recepția pe anumite canale este slabă	<ul style="list-style-type: none"> <li>• Derulați la alte canale. Este posibil să existe o problemă cu transmisia.</li> <li>• Este posibil ca semnalul stației să fie slab. Îndreptați antena spre direcția corectă.</li> <li>• Verificați să nu existe interferențe locale precum un aparat electric sau o unealtă alimentată electric.</li> </ul>

# SPECIFICAȚII

MODELE		42PT25**	50PT25**
Dimensiuni (L x Î x A)	Cu suport	987,6 mm x 662,8 mm x 230,5 mm	1171,9 mm x 770,9 mm x 289,8 mm
	Fără suport	987,6 mm x 608,9 mm x 52,5 mm	1171,9 mm x 712,2 mm x 52,5 mm
Greutate	Cu suport	21,4 kg	29,5 kg
	Fără suport	19,9 kg	27,2 kg
MODELE		50PV25**	60PV25**
Dimensiuni (L x Î x A)	Cu suport	1171,9 mm x 770,9 mm x 289,8 mm	1390,8 mm x 905,2 mm x 334,7 mm
	Fără suport	1171,9 mm x 712,2 mm x 52,5 mm	1390,8 mm x 835,5 mm x 52,5 mm
Greutate	Cu suport	29,8 kg	42,6 kg
	Fără suport	27,5 kg	38,5 kg
MODELE		42PT35**	50PT35**
Dimensiuni (L x Î x A)	Cu suport	991,8 mm x 667,0 mm x 230,5 mm	1176,1 mm x 774,7 mm x 289,8 mm
	Fără suport	991,8 mm x 613,8 mm x 52,5 mm	1176,1 mm x 716,5 mm x 52,5 mm
Greutate	Cu suport	21,5 kg	29,6 kg
	Fără suport	20,0 kg	27,3 kg
MODELE		50PV35**	
Dimensiuni (L x Î x A)	Cu suport	1176,1 mm x 774,7 mm x 289,8 mm	
	Fără suport	1176,1 mm x 716,5 mm x 52,5 mm	
Greutate	Cu suport	29,9 kg	
	Fără suport	27,6 kg	
Dimensiune Modul CI (Lățime x Înălțime x Adâncime)		100,0 mm x 55,0 mm x 5,0 mm	

Specificațiile produsului prezentate mai sus pot fi modificate fără notificare prealabilă datorită realizării de upgrade pentru funcțiile produsului.

Pentru sursa de alimentare și consumul de energie, consultați eticheta atașată pe produs.

MODELE		50PZ25**	60PZ25**
		50PZ250-ZB / 50PZ250N-ZB 50PZ250A-ZB / 50PZ250T-ZB	60PZ250-ZB / 60PZ250N-ZB 60PZ250A-ZB / 60PZ250T-ZB
Dimensiuni (L x Î x A)	Cu suport	1171,9 mm x 770,9 mm x 289,8 mm	1390,8 mm x 905,2 mm x 334,7 mm
	Fără suport	1171,9 mm x 712,2 mm x 52,5 mm	1390,8 mm x 835,5 mm x 52,5 mm
Greutate	Cu suport	29,8 kg	42,6 kg
	Fără suport	27,5 kg	38,5 kg
MODELE		42PW45**	50PW45**
		42PW450-ZA / 42PW450N-ZA 42PW450A-ZA / 42PW450T-ZA 42PW451-ZD / 42PW451N-ZD 42PW451A-ZD / 42PW451T-ZD	50PW450-ZA / 50PW450N-ZA 50PW450A-ZA / 50PW450T-ZA 50PW451-ZD / 50PW451N-ZD 50PW451A-ZD / 50PW451T-ZD
Dimensiuni (L x Î x A)	Cu suport	984,0 mm x 662,7 mm x 230,5 mm	1168,7 mm x 768,3 mm x 289,7 mm
	Fără suport	984,0 mm x 608,9 mm x 52,5 mm	1168,7 mm x 712,2 mm x 52,5 mm
Greutate	Cu suport	21,5 kg	29,5 kg
	Fără suport	20,0 kg	27,2 kg
MODELE		50PZ55**	60PZ55**
		50PZ550-ZA / 50PZ550N-ZA 50PZ550A-ZA / 50PZ550T-ZA 50PZ551-ZC / 50PZ552-ZD	60PZ550-ZA / 60PZ550N-ZA 60PZ550A-ZA / 60PZ550T-ZA 60PZ551-ZC / 60PZ552-ZD
Dimensiuni (L x Î x A)	Cu suport	1172,3 mm x 770,9 mm x 289,8 mm	1391,1 mm x 905,2 mm x 334,7 mm
	Fără suport	1172,3 mm x 712,2 mm x 52,5 mm	1391,1 mm x 835,5 mm x 52,5 mm
Greutate	Cu suport	29,8 kg	42,6 kg
	Fără suport	27,5 kg	38,5 kg
MODELE		42PT45**	50PT45**
		42PT450-ZB / 42PT450N-ZB 42PT450A-ZB / 42PT450K-ZB 42PT450-ZH / 42PT450N-ZH 42PT450A-ZH / 42PT450K-ZH	50PT450-ZB / 50PT450N-ZB 50PT450A-ZB / 50PT450K-ZB 50PT450-ZH / 50PT450N-ZH 50PT450A-ZH / 50PT450K-ZH
Dimensiuni (L x Î x A)	Cu suport	984,0 mm x 662,7 mm x 230,5 mm	1168,7 mm x 768,3 mm x 289,7 mm
	Fără suport	984,0 mm x 608,9 mm x 52,5 mm	1168,7 mm x 712,2 mm x 52,5 mm
Greutate	Cu suport	21,5 Kg	29,5 Kg
	Fără suport	20,0 Kg	27,2 Kg
Dimensiune Modul CI (Lățime x Înălțime x Adâncime)		100,0 mm x 55,0 mm x 5,0 mm	

Specificațiile produsului prezentate mai sus pot fi modificate fără notificare prealabilă datorită realizării de upgrade pentru funcțiile produsului.

Pentru sursa de alimentare și consumul de energie, consultați eticheta atașată pe produs.



MODELE		22LK33**	26LK33**
		22LK330-ZB / 22LK330A-ZB 22LK330N-ZB / 22LK331-ZA 22LK330U-ZB / 22LK335C-ZB 22LK330-ZH / 22LK330N-ZH 22LK330A-ZH / 22LK330U-ZH 22LK331-ZG	26LK330-ZB / 26LK330A-ZB 26LK330N-ZB / 26LK331-ZA 26LK330U-ZB / 26LK335C-ZB 26LK330-ZH / 26LK330N-ZH 26LK330A-ZH / 26LK330U-ZH 26LK331-ZG
Dimensiuni (L x Î x A)	Cu suport	526,0 mm x 377,0 mm x 165,0 mm	663,0 mm x 484,0 mm x 207,0 mm
	Fără suport	526,0 mm x 331,0 mm x 65,0 mm	663,0 mm x 423,0 mm x 79,9 mm
Greutate	Cu suport	4,3 kg	7,6 kg
	Fără suport	4,0 kg	6,5 kg
Cerințe de alimentare		AC 100-240 V~ 50 / 60 Hz	AC 100-240 V~ 50 / 60 Hz
Consum		55 W	100 W
MODELE		32LK33**	32LK43**
		32LK330-ZB / 32LK330A-ZB 32LK330N-ZB / 32LK331-ZA 32LK330U-ZB / 32LK335C-ZB 32LK330-ZH / 32LK330N-ZH 32LK330A-ZH / 32LK330U-ZH 32LK331-ZG	32LK430-ZA / 32LK430N-ZA 32LK430A-ZA / 32LK430U-ZA 32LK430-ZG / 32LK430N-ZG 32LK430A-ZG / 32LK430U-ZG
Dimensiuni (L x Î x A)	Cu suport	800,0 mm x 565,0 mm x 207,0 mm	799,0 mm x 555,0 mm x 207,0 mm
	Fără suport	800,0 mm x 509,0 mm x 73,8 mm	799,0 mm x 506,0 mm x 73,5 mm
Greutate	Cu suport	9,6 kg	9,4 kg
	Fără suport	8,6 kg	8,4 kg
Cerințe de alimentare		AC 100-240 V~ 50 / 60 Hz	AC 100-240 V~ 50 / 60 Hz
Consum		120 W	120 W
MODELE		37LK43**	42LK43**
		37LK430-ZA / 37LK430N-ZA 37LK430A-ZA / 37LK430U-ZA 37LK430-ZG / 37LK430N-ZG 37LK430A-ZG / 37LK430U-ZG	42LK430-ZA / 42LK430N-ZA 42LK430A-ZA / 42LK430U-ZA 42LK430-ZG / 42LK430N-ZG 42LK430A-ZG / 42LK430U-ZG
Dimensiuni (L x Î x A)	Cu suport	916,0 mm x 625,0 mm x 261,0 mm	1023,0 mm x 685,0 mm x 261,0 mm
	Fără suport	916,0 mm x 575,0 mm x 77,4 mm	1023,0 mm x 635,0 mm x 76,6 mm
Greutate	Cu suport	12,5 kg	15,1 kg
	Fără suport	10,8 kg	13,5 kg
Cerințe de alimentare		AC 100-240 V~ 50 / 60 Hz	AC 100-240 V~ 50 / 60 Hz
Consum		160 W	180 W
Dimensiune Modul CI (Lățime x Înălțime x Adâncime)		100,0 mm x 55,0 mm x 5,0 mm	

Specificațiile produsului prezentate mai sus pot fi modificate fără notificare prealabilă datorită realizării de upgrade pentru funcțiile produsului.

MODELE		<b>32LK45**</b>	<b>37LK45**</b>
		32LK450-ZB / 32LK450A-ZB 32LK450N-ZB / 32LK450U-ZB 32LK451-ZA / 32LK455C-ZB 32LK450-ZH / 32LK450A-ZH 32LK450U-ZH / 32LK450N-ZH 32LK451-ZG / 32LK455-ZA	37LK450-ZB / 37LK450A-ZB 37LK450N-ZB / 37LK450U-ZB 37LK451-ZA / 37LK455C-ZB 37LK450-ZH / 37LK450A-ZH 37LK450U-ZH / 37LK450N-ZH 37LK451-ZG / 37LK455-ZA
Dimensiuni (L x Î x A)	Cu suport	795,0 mm x 568,0 mm x 207,0 mm	913,0 mm x 639,0 mm x 265,0 mm
	Fără suport	795,0 mm x 504,0 mm x 73,5 mm	913,0 mm x 571,0 mm x 77,4 mm
Greutate	Cu suport	9,6 kg	12,8 kg
	Fără suport	8,5 kg	11,1 kg
Cerințe de alimentare		AC 100-240 V~ 50 / 60 Hz	AC 100-240 V~ 50 / 60 Hz
Consum		120 W	160 W
MODELE		<b>42LK45**</b>	<b>32LK53**</b>
		42LK450-ZB / 42LK450A-ZB 42LK450N-ZB / 42LK450U-ZB 42LK451-ZA / 42LK455C-ZB 42LK450-ZH / 42LK450A-ZH 42LK450U-ZH / 42LK450N-ZH 42LK451-ZG / 42LK455-ZA	32LK530-ZC / 32LK530N-ZC 32LK530A-ZC / 32LK530U-ZC 32LK530T-ZC
Dimensiuni (L x Î x A)	Cu suport	1019,0 mm x 698,0 mm x 265,0 mm	797,0 mm x 555,0 mm x 207,0 mm
	Fără suport	1019,0 mm x 631,0 mm x 76,5 mm	797,0 mm x 495,0 mm x 73,8 mm
Greutate	Cu suport	15,1 kg	9,8 kg
	Fără suport	13,4 kg	8,7 kg
Cerințe de alimentare		AC 100-240 V~ 50 / 60 Hz	AC 100-240 V~ 50 / 60 Hz
Consum		180 W	140 W
MODELE		<b>42LK53**</b>	<b>47LK53**</b>
		42LK530-ZC / 42LK530N-ZC 42LK530A-ZC / 42LK530U-ZC 42LK530T-ZC	47LK530-ZC / 47LK530N-ZC 47LK530A-ZC / 47LK530U-ZC 47LK530T-ZC
Dimensiuni (L x Î x A)	Cu suport	1024,0 mm x 685,0 mm x 261,0 mm	1137,0 mm x 758,0 mm x 270,0 mm
	Fără suport	1024,0 mm x 621,0 mm x 76,8 mm	1137,0 mm x 685,0 mm x 76,8 mm
Greutate	Cu suport	15,5 kg	20,3 kg
	Fără suport	13,9 kg	18,3 kg
Cerințe de alimentare		AC 100-240 V~ 50 / 60 Hz	AC 100-240 V~ 50 / 60 Hz
Consum		200 W	250 W
MODELE		<b>47LK95**</b>	
		47LK950-ZA / 47LK950N-ZA 47LK950A-ZA / 47LK950U-ZA	
Dimensiuni (L x Î x A)	Cu suport	1137,0 mm x 758,0 mm x 270,0 mm	
	Fără suport	1137,0 mm x 685,0 mm x 76,8 mm	
Greutate	Cu suport	20,3 kg	
	Fără suport	18,3 kg	
Cerințe de alimentare		AC 100-240 V~ 50 / 60 Hz	
Consum		250 W	
Dimensiune Modul CI (Lățime x Înălțime x Adâncime)		100,0 mm x 55,0 mm x 5,0 mm	

Specificațiile produsului prezentate mai sus pot fi modificate fără notificare prealabilă datorită realizării de upgrade pentru funcțiile produsului.



MODELE		32LK55**	42LK55**
Dimensiuni (L x Î x A)	Cu suport	795,0 mm x 568,0 mm x 207,0 mm	1019,0 mm x 698,0 mm x 265,0 mm
	Fără suport	795,0 mm x 504,0 mm x 73,5 mm	1019,0 mm x 631,0 mm x 76,5 mm
Greutate	Cu suport	9,2 kg	15,1 kg
	Fără suport	8,1 kg	13,4 kg
Cerințe de alimentare		AC 100-240 V~ 50 / 60 Hz	AC 100-240 V~ 50 / 60 Hz
Consum		140 W	190 W
MODELE		19LV25**	22LV25**
Dimensiuni (L x Î x A)	Cu suport	455,2 mm x 354,5 mm x 150,7 mm	526,0 mm x 395,0 mm x 150,7 mm
	Fără suport	455,2 mm x 313,1 mm x 40,9 mm	526,0 mm x 352,0 mm x 40,9 mm
Greutate	Cu suport	2,8 kg	3,4 kg
	Fără suport	2,5 kg	3,2 kg
Cerințe de alimentare		CC 24 V, 1,4 A, 38 W Adaptor CA-CC adaptor : 24 V  , 2,5 A / AC 100-240 V~ 50 / 60 Hz	CC 24 V, 1,7 A, 40 W Adaptor CA-CC adaptor : 24 V  , 2,5 A / AC 100-240 V~ 50 / 60 Hz
MODELE		26LV25**	
Dimensiuni (L x Î x A)	Cu suport	635,6 mm x 475,0 mm x 178,0 mm	
	Fără suport	635,6 mm x 413,5 mm x 40,9 mm	
Greutate	Cu suport	5,6 kg	
	Fără suport	5,0 kg	
Cerințe de alimentare		CC 24 V, 1,8 A, 50 W Adaptor CA-CC adaptor : 24 V  , 2,5 A / AC 100-240 V~ 50 / 60 Hz	
MODELE		32LV25**	
Dimensiuni (L x Î x A)	Cu suport	777,0 mm x 552,0 mm x 234,0 mm	
	Fără suport	777,0 mm x 501,0 mm x 35,4 mm	
Greutate	Cu suport	11,9 kg	
	Fără suport	10,7 kg	
Cerințe de alimentare		AC 100-240 V~ 50 / 60 Hz	
Consum		70 W	
Dimensiune Modul CI (Lățime x Înălțime x Adâncime)		100,0 mm x 55,0 mm x 5,0 mm	

Specificațiile produsului prezentate mai sus pot fi modificate fără notificare prealabilă datorită realizării de upgrade pentru funcțiile produsului.

MODELE		32LV35**	37LV35**
Dimensiuni (L x Î x A)	Cu suport	764,0 mm x 545,0 mm x 240,0 mm	888,0 mm x 614,0 mm x 240,0 mm
	Fără suport	764,0 mm x 484,0 mm x 35,4 mm	888,0 mm x 553,0 mm x 35,4 mm
Greutate	Cu suport	11,4 kg	13,5 kg
	Fără suport	9,6 kg	11,7 kg
Cerințe de alimentare		AC 100-240 V~ 50 / 60 Hz	AC 100-240 V~ 50 / 60 Hz
Consum		80 W	100 W
MODELE		40LV35**	42LV35**
Dimensiuni (L x Î x A)	Cu suport	1228,0 mm x 836,5 mm x 364,0 mm	998,0 mm x 684,0 mm x 256,0 mm
	Fără suport	1228,0 mm x 795,1 mm x 78,9 mm	998,0 mm x 615,0 mm x 30,4 mm
Greutate	Cu suport	37,3 kg	15,5 kg
	Fără suport	34,3 kg	13,3 kg
Cerințe de alimentare		AC 100-240 V~ 50 / 60 Hz	AC 100-240 V~ 50 / 60 Hz
Consum		100 W	110 W
MODELE		47LV35**	
Dimensiuni (L x Î x A)	Cu suport	1108,0 mm x 746,0 mm x 256,0 mm	
	Fără suport	1108,0 mm x 677,0 mm x 30,4 mm	
Greutate	Cu suport	20,9 kg	
	Fără suport	18,7 kg	
Cerințe de alimentare		AC 100-240 V~ 50 / 60 Hz	
Consum		140 W	
Dimensiune Modul CI (Lățime x Înălțime x Adâncime)		100,0 mm x 55,0 mm x 5,0 mm	

Specificațiile produsului prezentate mai sus pot fi modificate fără notificare prealabilă datorită realizării de upgrade pentru funcțiile produsului.

MODELE		32LV34**	42LV34**
Dimensiuni (L x Î x A)	Cu suport	768,0 mm x 555,0 mm x 240,0 mm	1000,0 mm x 694,0 mm x 257,0 mm
	Fără suport	768,0 mm x 492,0 mm x 45,0 mm	1000,0 mm x 623,0 mm x 43,0 mm
Greutate	Cu suport	11,0 kg	14,8 kg
	Fără suport	9,3 kg	12,4 kg
Cerințe de alimentare		AC 100-240 V~ 50 / 60 Hz	AC 100-240 V~ 50 / 60 Hz
Consum		80 W	110 W
MODELE		32LV45**	37LV45**
Dimensiuni (L x Î x A)	Cu suport	772,0 mm x 549,0 mm x 240,0 mm	893,0 mm x 618,0 mm x 240,0 mm
	Fără suport	772,0 mm x 490,0 mm x 34,9 mm	893,0 mm x 558,0 mm x 34,9 mm
Greutate	Cu suport	10,9 kg	12,4 kg
	Fără suport	9,1 kg	10,6 kg
Cerințe de alimentare		AC 100-240 V~ 50 / 60 Hz	AC 100-240 V~ 50 / 60 Hz
Consum		100 W	110 W
MODELE		42LV45**	47LV45**
Dimensiuni (L x Î x A)	Cu suport	1005,0 mm x 688,0 mm x 256,0 mm	1115,0 mm x 750,0 mm x 256,0 mm
	Fără suport	1005,0 mm x 621,0 mm x 29,9 mm	1115,0 mm x 683,0 mm x 29,9 mm
Greutate	Cu suport	15,2 kg	20,7 kg
	Fără suport	13,0 kg	18,5 kg
Cerințe de alimentare		AC 100-240 V~ 50 / 60 Hz	AC 100-240 V~ 50 / 60 Hz
Consum		120 W	170 W
Dimensiune Modul CI (Lățime x Înălțime x Adâncime)		100,0 mm x 55,0 mm x 5,0 mm	

Specificațiile produsului prezentate mai sus pot fi modificate fără notificare prealabilă datorită realizării de upgrade pentru funcțiile produsului.

MODELE		32LW45**	
		32LW4500-ZB / 32LW450N-ZB 32LW450A-ZB / 32LW450U-ZB 32LW451C-ZB	
Dimensiuni (L x Î x A)	Cu suport	772,0 mm x 551,0 mm x 240,0 mm	
	Fără suport	772,0 mm x 490,0 mm x 34,9 mm	
Greutate	Cu suport	11,4 kg	
	Fără suport	9,1 kg	
Cerințe de alimentare		AC 100-240 V~ 50 / 60 Hz	
Consum		100 W	
MODELE		42LW45**	47LW45**
		42LW4500-ZB / 42LW450N-ZB 42LW450A-ZB / 42LW450U-ZB 42LW451C-ZB	47LW4500-ZB / 47LW450N-ZB 47LW450A-ZB / 47LW450U-ZB 47LW451C-ZB
Dimensiuni (L x Î x A)	Cu suport	1005,0 mm x 686,0 mm x 255,0 mm	1115,0 mm x 748,0 mm x 255,0 mm
	Fără suport	1005,0 mm x 621,0 mm x 29,9 mm	1115,0 mm x 683,0 mm x 29,9 mm
Greutate	Cu suport	15,9 kg	21,4 kg
	Fără suport	13,0 kg	18,5 kg
Cerințe de alimentare		AC 100-240 V~ 50 / 60 Hz	AC 100-240 V~ 50 / 60 Hz
Consum		120 W	140 W
MODELE		55LW45**	
		55LW4500-ZB / 55LW450N-ZB 55LW450A-ZB / 55LW450U-ZB 55LW451C-ZB	
Dimensiuni (L x Î x A)	Cu suport	1293,0 mm x 851,0 mm x 341,0 mm	
	Fără suport	1293,0 mm x 785,0 mm x 29,9 mm	
Greutate	Cu suport	27,0 kg	
	Fără suport	22,0 kg	
Cerințe de alimentare		AC 100-240 V~ 50 / 60 Hz	
Consum		160 W	
MODELE		42LW54**	47LW54**
		42LW5400-ZA / 42LW540N-ZA 42LW540A-ZA / 42LW540U-ZA	47LW5400-ZA / 47LW540N-ZA 47LW540A-ZA / 47LW540U-ZA
Dimensiuni (L x Î x A)	Cu suport	977,0 mm x 648,0 mm x 268,0 mm	1089,0 mm x 711,0 mm x 268,0 mm
	Fără suport	977,0 mm x 584,0 mm x 37,1 mm	1089,0 mm x 647,0 mm x 37,1 mm
Greutate	Cu suport	16,6 kg	21,9 kg
	Fără suport	12,4 kg	17,7 kg
Cerințe de alimentare		AC 100-240 V~ 50 / 60 Hz	AC 100-240 V~ 50 / 60 Hz
Consum		130 W	140 W
Dimensiune Modul CI (Lățime x Înălțime x Adâncime)		100,0 mm x 55,0 mm x 5,0 mm	

Specificațiile produsului prezentate mai sus pot fi modificate fără notificare prealabilă datorită realizării de upgrade pentru funcțiile produsului.

MODELE		22LV55**	26LV55**
		22LV5500-ZC / 22LV550N-ZC 22LV550A-ZC / 22LV550U-ZC 22LV5510-ZD / 22LV551N-ZD 22LV551A-ZD / 22LV551U-ZD 22LV5500-ZJ / 22LV550A-ZJ 22LV550N-ZJ / 22LV550U-ZJ 22LV5510-ZK	
Dimensiuni (L x Î x A)	Cu suport	530,0 mm x 388,0 mm x 151,0 mm	640,0 mm x 474,0 mm x 178,0 mm
	Fără suport	530,0 mm x 340,0 mm x 31,3 mm	640,0 mm x 405,0 mm x 31,0 mm
Greutate	Cu suport	3,2 kg	5,05 kg
	Fără suport	2,8 kg	4,4 kg
Cerințe de alimentare		CC 24 V, 1,7 A, 40 W Adaptor CA-CC adaptor : 24 V $\overline{\text{---}}$ , 2,5 A / AC 100-240 V~ 50 / 60 Hz	CC 24 V, 2,1 A, 60 W Adaptor CA-CC adaptor : 24 V $\overline{\text{---}}$ , 2,5 A / AC 100-240 V~ 50 / 60 Hz
MODELE		19LV23**	22LV23**
		19LV2300-ZA / 19LV230N-ZA 19LV230A-ZA / 19LV230U-ZA 19LV2300-ZG	
Dimensiuni (L x Î x A)	Cu suport	471,2 mm x 365,9 mm x 155,4 mm	542,9 mm x 407,1 mm x 155,4 mm
	Fără suport	471,2 mm x 315,5 mm x 34,4 mm	542,9 mm x 357,6 mm x 34,4 mm
Greutate	Cu suport	3,4 kg	4,2 kg
	Fără suport	3,2 kg	3,9 kg
Cerințe de alimentare		CC 24 V, 1,4 A, 38 W Adaptor CA-CC adaptor : 24 V $\overline{\text{---}}$ , 2,5 A / AC 100-240 V~ 50 / 60 Hz	CC 24 V, 1,7 A, 40 W Adaptor CA-CC adaptor : 24 V $\overline{\text{---}}$ , 2,5 A / AC 100-240 V~ 50 / 60 Hz
MODELE		32LK46**	37LK46**
		32LK469C-ZB	
Dimensiuni (L x Î x A)	Cu suport	795,0 mm x 568,0 mm x 207,0 mm	913,0 mm x 639,0 mm x 265,0 mm
	Fără suport	795,0 mm x 504,0 mm x 73,5 mm	913,0 mm x 571,0 mm x 77,4 mm
Greutate	Cu suport	9,6 kg	12,8 kg
	Fără suport	8,5 kg	11,1 kg
Cerințe de alimentare		AC 100-240 V~ 50 / 60 Hz	AC 100-240 V~ 50 / 60 Hz
Consum		120 W	160 W
MODELE		42LK46**	
		42LK469C-ZB	
Dimensiuni (L x Î x A)	Cu suport	1019,0 mm x 698,0 mm x 265,0 mm	
	Fără suport	1019,0 mm x 631,0 mm x 76,5 mm	
Greutate	Cu suport	15,1 kg	
	Fără suport	13,4 kg	
Cerințe de alimentare		AC 100-240 V~ 50 / 60 Hz	
Consum		180 W	
Dimensiune Modul CI (Lățime x Înălțime x Adâncime)		100,0 mm x 55,0 mm x 5,0 mm	

Specificațiile produsului prezentate mai sus pot fi modificate fără notificare prealabilă datorită realizării de upgrade pentru funcțiile produsului.

MODELE		32LV36**	37LV36**
		32LV369C-ZD	37LV369C-ZD
Dimensiuni (L x Î x A)	Cu suport	764,0 mm x 545,0 mm x 240,0 mm	888,0 mm x 614,0 mm x 240,0 mm
	Fără suport	764,0 mm x 484,0 mm x 35,4 mm	888,0 mm x 553,0 mm x 35,4 mm
Greutate	Cu suport	11,4 kg	13,5 kg
	Fără suport	9,6 kg	11,7 kg
Cerințe de alimentare		AC 100-240 V~ 50 / 60 Hz	AC 100-240 V~ 50 / 60 Hz
Consum		80 W	100 W
MODELE		42LV36**	47LV36**
		42LV369C-ZD	47LV369C-ZD
Dimensiuni (L x Î x A)	Cu suport	998,0 mm x 684,0 mm x 256,0 mm	1108,0 mm x 746,0 mm x 256,0 mm
	Fără suport	998,0 mm x 615,0 mm x 30,4 mm	1108,0 mm x 677,0 mm x 30,4 mm
Greutate	Cu suport	15,5 kg	20,9 kg
	Fără suport	13,3 kg	18,7 kg
Cerințe de alimentare		AC 100-240 V~ 50 / 60 Hz	AC 100-240 V~ 50 / 60 Hz
Consum		110 W	140 W
Dimensiune Modul CI (Lățime x Înălțime x Adâncime)		100,0 mm x 55,0 mm x 5,0 mm	

Specificațiile produsului prezentate mai sus pot fi modificate fără notificare prealabilă datorită realizării de upgrade pentru funcțiile produsului.

Condiții de mediu	Temperatură de funcționare	De la 0 °C la 40 °C
	Umiditate de funcționare	Mai puțin de 80%
	Temperatură de depozitare	De la -20 °C la 60 °C
	Umiditate de depozitare	Mai puțin de 85%

	Televizor digital <sup>1</sup>	Televizor digital	Televizor analogic
Sistem TV	DVB-T/T2 DVB-C	DVB-T DVB-C	PAL/SECAM B/G/D/K, PAL I/II, SECAM L/L <sup>2</sup>
Acoperire programe	VHF, UHF		VHF: E2 la E12, UHF: E21 la E69, CATV: S1 la S20, HYPER: S21 la S47
Număr maxim de programe care pot fi memorate	1,000		
Impedanță antenă externă	75 Ω		75 Ω

1 Numai modelele compatibile DVB-T2

2 Cu excepția modelelor compatibile DVB-T2

## Mod compatibil RGB-PC, HDMI/DVI-PC

Rezoluție	Frecvență orizontală (kHz)	Frecvență verticală (Hz)
720x400	31,468	70,08
640x480	31,469	59,94
800x600	37,879	60,31
1024x768	48,363	60,00
1280x768 (Mod HDMI-PC: cu excepția televizoarelor LCD/televizoarelor LCD cu LED-uri)	47,78	59,87
1360x768	47,72	59,80
1280x1024	63,981	60,02
1920x1080 (RGB-PC)	66,587	59,93
1920x1080 (HDMI-PC)	67,5	60,00

(Cu excepția 42/50PT\*\*\*\*, 42/50PW\*\*\*\*, 22/26/32LK33\*\*, 19/26/32LV25\*\*, 19/22LV23\*\*)

(Cu excepția 42/50PT\*\*\*\*, 42/50PW\*\*\*\*)

## Informații privind conectarea portului Component

Porturi Component pe TV	Y	P <sub>B</sub>	P <sub>R</sub>
-------------------------	---	----------------	----------------

Porturi de ieșire video pe player-ul DVD	Y	P <sub>B</sub>	P <sub>R</sub>
	Y	B-Y	R-Y
	Y	Cb	Cr
	Y	Pb	Pr

Semnal	Component
480i/576i	O
480p/576p	O
720p/1080i	O
1080p	O (Doar 50 Hz / 60 Hz)

## Mod compatibil HDMI/DVI-DTV

Rezoluție	Frecvență orizontală (kHz)	Frecvență verticală (Hz)
720x480	31,469	59,94
	31,5	60
720x576	31,25	50
	37,5	50
1280x720	44,96	59,94
	45	60
	33,72	59,94
1920x1080	33,75	60
	28,125	50
	26,97	23,97
	27	24
	33,716	29,976
	33,75	30,00
	56,25	50
	67,43	59,94
	67,5	60

## SPECIFICAȚII RF

- Specificația modului RF (BM-LDS201) (Numai pentru 50/60PZ25\*\*, 42/50PW45\*\*, 50/60PZ55\*\*)

Pentru televizor Utilizând o frecvență radio cu lungimea de undă 2,4 GHz (RF).

- » Ieșire: 1 dBm sau mai puțin
- » Distanța maximă de comunicare: 10 m (30 ft) într-un spațiu deschis
- » Lățime de bandă: 2,4 GHz (2,4035 GHz - 2,4783 GHz)
- » Rată de transfer: 250 kbps

**ID FCC al modului RF din interiorul televizorului**

**ID FCC: BEJLDS201**



## Mod video acceptat

Fișier Nume extensie	Decoder video	Codec Audio	Rezoluție maximă
mpg, mpeg	MPEG1, MPEG2	MP2,MP3,Dolby Digital,LPCM	1920x1080@30p (numai Motion JPEG 640x480@30p)
dat	MPEG1	MP2	
ts,trp,tp	MPEG2, H.264/AVC, VC1	MP2,MP3,Dolby Digital, AAC,HE-AAC	
vob	MPEG1, 2	MP2,MP3,Dolby Digital,LPCM	
mp4, mov	MPEG4,DivX 3.11, DivX 4.12, DivX 5.x, DivX 6, Xvid 1.00, Xvid 1.01, Xvid 1.02, Xvid 1.03, Xvid 1.10- beta1/2, H.264/AVC	AAC, HE-AAC, MP3	
mkv	H.264/AVC, MPEG-1,2,4	MP2, MP3, Dolby Digital, AAC HE-AAC, LPCM	
divx, avi	MPEG2, MPEG4,DivX 3.11, DivX 4. DivX 5, DivX 6, Xvid 1.00, Xvid 1.01, Xvid 1.02, Xvid 1.03, Xvid 1.10-beta1/2, H.264/AVC	MP2, MP3, Dolby Digital, LPCM, ADPCM, AAC, HE-AAC	
Motion JPEG (avi, mp4, mkv)	JPEG	LPCM, ADPCM	
asf, wmv	VC1	WMA	
flv	Sorenson H.263, H.264/AVC	MP3, AAC	

## Mod 3D acceptat

	Semnal	Rezoluție	Frecvență orizontală (kHz)	Frecvență verticală (Hz)	Format material video 3D care poate fi redat
Intrare HDMI	720p	1280 X 720	44,96 / 45	59,94 / 60	Sus și jos, Alăturat
			89,9 / 90	59,94/60	HDMI 3D Format împachetat pe secvență
			37,5	50	Sus și jos, Alăturat
			75		HDMI 3D Format împachetat pe secvență
	1080i	1920 X 1080	33,72 / 33,75	59,94/60	Sus și jos, Alăturat
			28,125	50	
	1080p	1920 X 1080	69,433 / 67,50	59,94/60	Sus și jos, Alăturat, Tablă de șah Secvențial cu cadru unic
			56,250	50	Sus și jos, Alăturat, Tablă de șah HDMI 3D Format împachetat pe secvență
			27	24	
			53,95 / 54	23,98 / 24	
1080p	1920 X 1080	33,75	30	Sus și jos, Alăturat Tablă de șah	
		33,75	30	Sus și jos, Alăturat Tablă de șah, MPO(Fotografie)	
Intrare USB	1080p	1920 X 1080	33,75	30	Sus și jos, Alăturat Tablă de șah, MPO(Fotografie)
	Rezoluție				Format material video 3D care poate fi redat
	Altă rezoluție				Sus și jos, Alăturat
Intrare PC	1920 X 1080		66,587	59,93	Sus și jos, Alăturat
Component Intrare (Numai pentru televizoarele cu plasmă)	720p	1280 X 720	44,96	59,94	Sus și jos, Alăturat
			45,00	60,00	
	1080i	1920 X 1080	37,50	50,00	
			33,72	59,94	Sus și jos, Alăturat
			33,75	60,00	
			28,125	50,00	
	Semnal				Format material video 3D care poate fi redat
DTV	720p, 1080i				Sus și jos, Alăturat

(Numai pentru 50/60PZ\*\*\*\*, 32/42/47/55LW45\*\*, 47LK95\*\*, 42/47LW54\*\*)

(Numai pentru televizoarele cu plasmă)



## IR CODES (CODURI IR)

- (Această caracteristică nu este disponibilă pentru toate modelele.)

Cod (Hex)	Funcție	Notă
08	⏻(PORNIRE)	Buton telecomandă (Pornit/Oprit)
95	ENERGY SAVING (ECONOMIE DE ENERGIE)	Buton telecomandă
30	AV MODE (MOD AV)	Buton telecomandă
0B	INPUT (INTRARE)	Buton telecomandă
F0	TV/RAD (TV/RADIO)	Buton telecomandă
10-19	Tastă numerică 0-9	Buton telecomandă
53	LIST (LISTĂ)	Buton telecomandă
1A	Q. VIEW (VIZUALIZARE RAPIDĂ)	Buton telecomandă
02	⏏ +	Buton telecomandă
03	⏏ -	Buton telecomandă
1E	FAV/MARK (FAVORITE/MARCARE)	Buton telecomandă
DC (C.C)	3D	Buton telecomandă
09	MUT (FĂRĂ SONOR)	Buton telecomandă
00	P▲	Buton telecomandă
01	P▼	Buton telecomandă
43	Home (Acasă)	Buton telecomandă
AB	GUIDE (GHID)	Buton telecomandă
45	Q.MENU (MENIU RAPID)	Buton telecomandă
28	BACK (ÎNAPOI)	Buton telecomandă
AA	INFO	Buton telecomandă
5B	EXIT (IEȘIRE)	Buton telecomandă
44	OK	Buton telecomandă
40	▲	Buton telecomandă
41	▼	Buton telecomandă
07	<	Buton telecomandă
06	>	Buton telecomandă
72	ROȘU	Buton telecomandă
71	VERDE	Buton telecomandă
63	GALBEN	Buton telecomandă
61	ALBASTRU (SETARE 3D)	Buton telecomandă
20	TEXT	Buton telecomandă
21	T.OPT (Opțiune text)	Buton telecomandă
39	SUBTITLE (SUBTITRARE)	Buton telecomandă
B1	■	Buton telecomandă
B0	▶	Buton telecomandă
BA	(FREEZE) (ÎNGHEȚARE)	Buton telecomandă
8E	▶▶	Buton telecomandă
8F	◀◀	Buton telecomandă
7E	SIMPLINK	Buton telecomandă
79	RATIO (FORMAT)	Buton telecomandă
91	AD	Buton telecomandă

# SETAREA DISPOZITIVULUI EXTERN DE COMANDĂ

## Setare RS-232C

Conectați mufa de intrare RS-232C (port serial) la un dispozitiv de control extern (cum ar fi un calculator sau un sistem de control A/V) și comandați funcțiile produsului din exterior.

Conectați portul serial al dispozitivului de comandă la mufa jack RS-232C de pe panoul din spate al televizorului.

Notă: Cablurile de conectare RS-232C nu sunt furnizate cu produsul.

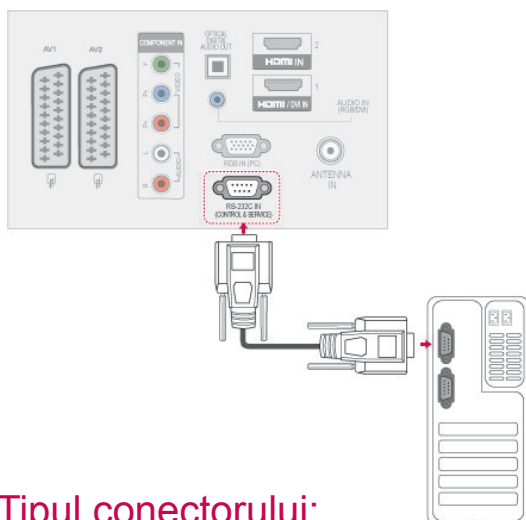

ROMÂNĂ

## Tipul conectorului; Tată D-sub cu 9 pini

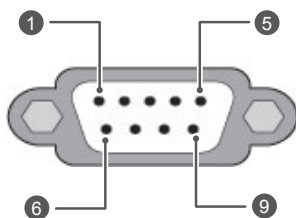

Nr.	Nume pin
1	Fără conexiune
2	RXD (Recepționare date)
3	TXD (Transmitere date)
4	DTR (DTE pregătit)
5	GND (Împământare)
6	DSR (DCE pregătit)
7	RTS (Pregătit pentru transmitere)
8	CTS (Liber pentru transmitere)
9	Fără conexiune

## Configurații RS-232C

### Configurație 7 fire (cablu standard RS-232C)

	PC	TV	
RXD	2	3	TXD
TXD	3	2	RXD
GND	5	5	GND
DTR	4	6	DSR
DSR	6	4	DTR
RTS	7	8	CTS
CTS	8	7	RTS

D-Sub 9

D-Sub 9

### Configurație 3 fire (fără standard)

	PC	TV	
RXD	2	3	TXD
TXD	3	2	RXD
GND	5	5	GND
DTR	4	6	DTR
DSR	6	4	DSR
RTS	7	7	RTS
CTS	8	8	CTS

D-Sub 9

D-Sub 9

### Set ID

Număr identificare aparat. „Asocierea datelor în timp real” pornit Consultați p.116

- 1 Apăsați **Home (Acasă)** pentru a accesa meniurile principale.
- 2 Apăsați butoanele de navigare pentru a derula până la **OPȚIUNE** și apăsați **OK**.
- 3 **APĂSAȚI BUTOANELE DE NAVIGARE PENTRU A DERULA PÂNĂ LA Set ID ȘI APĂSAȚI OK.**
- 4 Derulați stânga sau dreapta pentru a selecta un număr de identificare aparat și selectați **Închidere**. Intervalul de ajustare este 1-99.
- 5 Atunci când ați terminat, apăsați **EXIT (IEȘIRE)**.

## Parametrii de comunicare

- Rată Baud: 9600 bps (UART)
- Lungime date: 8 biți
- Paritate: Fără
- Bit oprire: 1 bit
- Cod de comunicare: cod ASCII
- Utilizați un cablu crossover.

## Listă de referință pentru comenzi

	COMANDĂ1	COMANDĂ2	DATE (Hexazecimal)		COMANDĂ1	COMANDĂ2	DATE (Hexazecimal)
01. Alimentare	k	a	00 - 01	14. Joase	k	s	00 - 64
02. Format imagine	k	c	(Consultați p.113)	15. Balans	k	t	00 - 64
03. Ascundere imagine	k	d	(Consultați p.113)	16. Culori calde și reci	x	u	00 - 64
04. Mod silențios	k	e	00 - 01	17. Metoda ISM	j	p	(Consultați p.115)
05. Controlul volum	k	f	00 - 64	18. Economisire energie	j	q	00 - 05
06. Contrast	k	g	00 - 64	19. Configurare automată	j	u	01
07. Luminozitate	k	h	00 - 64	20. Comandă reglaj	m	a	(Consultați p.115)
08. Culoare	k	i	00 - 64	21. Adăugare/Omitere program	m	b	00 - 01
09. Nuanță	k	j	00 - 64	22. Cheie	m	c	Cod cheie
10. Claritate	k	k	00 - 64	23. Control lumină fundal	m	g	00 - 64
11. Selecție OSD	k	l	00 - 01	24. Selecție intrare (principală)	x	b	(Consultați p.116)
12. Telecomandă Mod blocare	k	m	00 - 01	25. 3D	x	t	(Consultați p.116)
13. Înalte	k	r	00 - 64	26. 3D extins	x	v	(Consultați p.116)

- \* Notă: În timpul operațiilor USB precum DivX sau EMF, nicio comandă, cu excepția comenzilor Alimentare(ka) și Tastă(mc), nu este executată și tratată ca NG.

## Protocol de Transmisie / Recepție

### Transmisie

**[Comandă1][Comandă2][ ][Set ID][ ][Date][Cr]**

[Comandă 1] : Prima comandă pentru a controla televizorul.(j, k, m or x)

\* [Comanda 2] : A doua comandă pentru a controla televizorul.

\* [Set ID] : Puteți regla codul identificare aparat pentru a alege numărul ID monitor dorit în meniul opțiuni. Intervalul de ajustare este între 1 și 99. Când selectați Set ID '0', toate dispozitivele conectate sunt controlate.

ID-ul televizorului este indicat ca zecimală (de la 1 la 99) pe meniu și ca hexazecimală (de la 0x0 la 0x63) pe protocolul de transmisiune/primire.

[DATE] : Pentru a transmite datele comenzii. Transmite datele 'FF' pentru a accesa starea comenzii.

[Cr] : Sfârșit de linie

Cod ASCII '0x0D'

[ ] : Cod ASCII 'spațiu „(0x20)”

### Confirmare OK

**[Comandă2][ ][Set ID][ ][OK][Date][x]**

\* TV transmite ACK (recunoașterea) pe baza acestui format atunci când primește date normale. La acest moment, dacă datele sunt transmise în mod citire, aceasta indică prezenta datelor de stare. Dacă datele sunt în mod scriere, returnează date de pe calculator.

### Confirmare Eroare

**[Comandă2][ ][Set ID][ ][NG][Date][x]**

\* Monitorul transmite ACK (confirmare) bazat pe acest format când primește date anormale de la funcții neviabile sau erori de comunicare.

**Date 00: Cod ilegal**

**01. Alimentare (Comandă: k a)**

- Comandă pornirea și oprirea televizorului.

Transmisiune [k][a][ ][Set ID][ ][Date][Cr]

Date 00: Oprire 01: Pornire

Ack [a][ ][Set ID][ ][OK/NG][Date][x]

- Pentru indicare Pornire/Oprire.

Transmisiune [k][a][ ][Set ID][ ][FF][Cr]

Ack [a][ ][Set ID][ ][OK/NG][Date][x]

\* În mod similar, dacă alte funcții transmit date '0xFF' bazate pe acest format, feedback-ul datelor de recunoaștere prezintă starea fiecărei funcții.

\* Recunoaștere OK, Recunoaștere Eroare și alte mesaje pot fi afișate pe cran când televizorul este pornit.

**02.Format imagine (Comandă: k c) (Format imagine principală)**

- Pentru reglarea volumului. (Format principal imagine)  
Puteți regla, de asemenea, formatul ecranului utilizând Raport aspect din MENIUL RAPID. sau meniul **IMAGINE**.

Transmisiune [k][c][ ][Set ID][ ][Data][Cr]

Data 01 : Ecran normal 07 : 14:9  
(4:3) 09 : Numai Scan  
02 : Ecran lat (16:9) 0B : Pe tot ecranul  
04 : Zoom 10 - 1F: Zoom Cinema 1 - 16  
06 : Original

Ack [c][ ][Set ID][ ][OK/NG][Date][x]

\* Cu ajutorul intrării RGB-PC sau Component, selectați formatul imaginii de pe ecran de 16:9 sau 4:3.  
\* În modul DTV/HDMI (1080i 50 Hz / 60 Hz, 720p 50Hz / 60 Hz, 1080p 24 Hz / 30 Hz / 50 Hz / 60 Hz), Component (720p, 1080i, 1080p 50 Hz / 60 Hz), este disponibil Numai scanare.

\* Opțiunea Lățime integrală este acceptată numai pentru Digital, Analog, AV.

**03. Oprire ecran (Comandă: k d)**

- Pentru selectarea ascunderii/afișării imaginii.

Transmisiune [k][d][ ][Set ID][ ][Date][Cr]

Date 00: Ascundere ecran oprită (Imagine pornită)  
Dezactivare oprire video  
01: Ascundere ecran pornită (Imagine oprită)  
10: Activare oprire video

Ack [d][ ][Set ID][ ][OK/NG][Date][x]

\* Numai în caz de activare oprire video, televizorul va afișa Afișaj pe ecran (OSD). Însă, în caz de activare oprire ecran, televizorul nu va afișa OSD.

**04. Fără sonor (Comandă: k e)**

- Pentru pornirea/oprirea sonorului.  
Puteți accesa modul silențios și cu ajutorul butonului MUTE de pe telecomandă.

Transmisiune [k][e][ ][Set ID][ ][Data][Cr]

Data 00: Mod silențios pornit (Volum oprit)  
01 : Mod silențios oprit (Volum pornit)

Ack [e][ ][Set ID][ ][OK/NG][Date][x]

**05. Control nivel sonor (Comandă: k f)**

- Pentru reglarea volumului.  
Puteți regla volumul și cu ajutorul butoanelor DE VOLUM de pe telecomandă.

Transmisiune [k][f][ ][Set ID][ ][Data][Cr]

Date Min: 00 - Max: 64

\* Consultați „Cartografiere date reale”. Consultați p.116.

Ack [f][ ][Set ID][ ][OK/NG][Date][x]

**06. Contrast (Comandă: k g)**

- Pentru a ajusta contrastul ecranului.  
Contrastul poate fi reglat și din meniul **IMAGINE**.

Transmisiune [k][g][ ][Set ID][ ][Date][Cr]

Date Min: 00 - Max: 64

\* Consultați „Cartografiere date reale”. Consultați p.116.

Ack [g][ ][Set ID][ ][OK/NG][Date][x]

**07. Luminozitate (Comandă: k h)**

- Pentru reglarea luminozității ecranului.  
Luminozitatea poate fi reglată și din meniul **IMAGINE**.

Transmisiune [k][h][ ][Set ID][ ][Data][Cr]

Date Min: 00 - Max: 64

\* Consultați „Cartografiere date reale”. Consultați p.116.

Ack [h][ ][Set ID][ ][OK/NG][Date][x]

**08. Culoare (Comandă: k i)**

- Pentru reglarea culorii ecranului.  
Culoarea poate fi reglată și din meniul **IMAGINE**.

Transmisiune [k][i][ ][Set ID][ ][Data][Cr]

Date Min: 00 - Max: 64

\* Consultați „Cartografiere date reale”. Consultați p.116.

Ack [i][ ][Set ID][ ][OK/NG][Date][x]

**09. Nuanță (Comandă: k j)**

- ▶ Pentru reglarea nuanței ecranului.  
Nuanța poate fi reglată și din meniul **IMAGINE**.

Transmisiune [k][j][ ] [Set ID][ ] [Date][Cr]

Date Roșu: 00 până la Verde: 64

\* Consultați „Cartografiere date reale”. Consultați p.116.

Ack [j][ ] [Set ID][ ] [OK/NG][Date][x]

**10. Claritate (Comandă: k k)**

- ▶ Pentru reglarea clarității ecranului.  
Claritatea poate fi reglată și din meniul **IMAGINE**.

Transmisiune [k][k][ ] [Set ID][ ] [Data][Cr]

Date Min: 00 - Max: 64

\* Consultați „Cartografiere date reale”. Consultați p.116.

Ack [k][ ] [Set ID][ ] [OK/NG][Date][x]

**11. Selectare OSD (Comandă: k l)**

- ▶ Pentru a selecta din telecomandă pornirea/oprirea OSD (afișare pe ecran).

Transmisiune [k][l][ ] [Set ID][ ] [Data][Cr]

Date 00: OSD oprit 01: OSD pornit

Ack [l][ ] [Set ID][ ] [OK/NG][Date][x]

**12. Mod blocare telecomandă (Comandă: k m)**

- ▶ Pentru a bloca telecomanda și butoanele de pe panoul frontal al televizorului.

Transmisiune [k][m][ ] [Set ID][ ] [Data][Cr]

Date 00: Blocare oprită 01: Blocare pornită

Ack [m][ ] [Set ID][ ] [OK/NG][Date][x]

\* Dacă nu folosiți telecomanda, folosiți acest mod.  
Când alimentarea de la rețea este pornită/oprită, se dezactivează blocarea comenzii externe.

\* În modul de așteptare, dacă blocarea butoanelor este pornită, televizorul nu va porni apăsând pe IR și butonul Local.

**13. Înalte (Comandă: k r)**

- ▶ Pentru ajustarea sunetelor înalte.  
Sunetele înalte pot fi reglate și din meniul **AUDIO**.

Transmisiune [k][r][ ] [Set ID][ ] [Date][Cr]

Date Min: 00 - Max: 64

\* Consultați „Cartografiere date reale”. Consultați p.116.

Ack [r][ ] [Set ID][ ] [OK/NG][Date][x]

**14. Joase (Comandă: k s)**

- ▶ Pentru a ajusta sunetele joase.  
Sunetele joase pot fi reglate și din meniul **AUDIO**.

Transmisiune [k][s][ ] [Set ID][ ] [Data][Cr]

Date Min: 00 - Max: 64

\* Consultați „Cartografiere date reale”. Consultați p.116.

Ack [s][ ] [Set ID][ ] [OK/NG][Date][x]

**15. Balans (Comandă: k t)**

- ▶ Pentru reglarea balansului.  
Balansul poate fi reglat și din meniul **AUDIO**.

Transmisiune [k][t][ ] [Set ID][ ] [Data][Cr]

Date Min: 00 - Max: 64

\* Consultați „Cartografiere date reale”. Consultați p.116.

Ack [t][ ] [Set ID][ ] [OK/NG][Date][x]

**16. Temp. culoare (Comandă: x u)**

- ▶ Pentru reglarea temperaturii culorii. Temp. culoare poate fi reglat și din meniul **IMAGINE**.

Transmisiune [x][u][ ] [Set ID][ ] [Date][Cr]

Date Min: 00 - Max: 64

\* Consultați „Cartografiere date reale”. Consultați p.116.

Ack [u][ ] [Set ID][ ] [OK/NG][Date][x]

**17. Metoda ISM (Comandă: j p) (numai pentru televizoarele cu plasmă)**

- ▶ Pentru a controla metoda ISM. De asemenea, puteți regla metoda ISM în meniul **OPȚIUNI**.

Transmisiune [j][p][ ][Set ID][ ][Date][Cr]

Date 02: Orbiter  
04: Înălbire  
08: Normal  
20: Degradare culoare

Ack [p][ ][Set ID][ ][OK/NG][Date][x]

**18. Economisire energie (Comandă: j q)**

- ▶ Pentru reducerea consumului de energie al televizorului. De asemenea, puteți ajusta Economisire energie în meniul **IMAGINE**.

Transmisiune [j][q][ ][Set ID][ ][Date][Cr]

Funcție Economie energie					Nivel				Descriere
7	6	5	4		3	2	1	0	
0	0	0	0	Scăzut Alimentare	0	0	0	0	Oprit
0	0	0	0	Scăzut Alimentare	0	0	0	1	Minim
0	0	0	0	Scăzut Alimentare	0	0	1	0	Mediu
0	0	0	0	Scăzut Alimentare	0	0	1	1	Maxim
0	0	0	0	Scăzut Alimentare	0	1	0	1	Ecran oprit
0	0	0	0	Scăzut Alimentare	0	1	0	0	Senzor inteligent (Numai pentru televizoarele cu plasmă)
0	0	0	0	Scăzut Alimentare	0	1	0	0	Auto (Numai pentru LCD /LED LCD TV - În funcție de model)

Ack [q][ ][Set ID][ ][OK/NG][Date][x]

**19. Configurare automată (Comandă: j u)**

- ▶ Pentru reglarea automată a poziției imaginii și minimizarea tremurului imaginii. Funcționează doar în modul RGB (PC).

Transmisiune [j][u][ ][Set ID][ ][Date][Cr]

Date 01: Setare

Ack [u][ ][Set ID][ ][OK/NG][Date][x]

**20. Comandă reglaj (Comandă: m a)**

- ▶ Selectați canalul conform următorului număr fizic.

Transmisiune [m][a][ ][Set ID][ ][Date0][ ][Date1][ ][Date2][Cr]

Date00: Date canal superior  
Date01: Date canal inferior  
ex. Nr. 47 -> 00 2F (2FH)  
Nr. 394 -> 01 8A (18AH),  
Nr. DTV 0 -> Oricare  
Date02 : 0x00 : Analogic Principal  
0x10 : DTV Principal  
0x20 : Radio

Gamă date canal

Analogic - Min: 00 - max: 63 (0 - 99)  
Digital - Min: 00 - max: 3E7 (0 - 999)  
(Exceptând Suedia, Finlanda, Norvegia, Danemarca, Irlanda)  
Digital - Min: 00 - max: 270 F (0 - 9999)  
(Exceptând Suedia, Finlanda, Norvegia, Danemarca, Irlanda)

Ack [a][ ][Set ID][ ][OK/NG][Date][x]

Date Min: 00 - Max: 7DH

**21. Adăugare/Omitere program (Comandă: m b)**

- ▶ Pentru a ignora starea programului curent.

Transmisiune [m][b][ ][Set ID][ ][Date][Cr]

Data 00: Omitere 01: Adăugare

Ack [b][ ][Set ID][ ][OK/NG][Date][x]

**22. Tastă (Comandă: m c)**

- ▶ Pentru a transmite codul cheie IR de la distanță.

Transmisiune [m][c][ ][Set ID][ ][Data][Cr]

Date Cod tastă - Consultați pagina 109.

Ack [c][ ][Set ID][ ][OK/NG][Date][x]

**23. Control lumină fundal (Comandă: m g)**

(Numai pentru televizor LCD/televizor LCD cu LED-uri)

- ▶ Pentru a controla lumina de fundal.

Transmisiune [m][g][ ][Set ID][ ][Date][Cr]

Data: date Min: 00 - Max: 64

Ack [g][ ][Set ID][ ][OK/NG][Date][x]

**24. Selecție intrare (Comandă: x b)**

(Intrare imagine principală)

- Pentru a selecta sursa de intrare pentru imaginea principală.

Transmisiune [x][b][ ][Set ID][ ][Date][Cr]

Date Structură

MSB

LSB

0	0	0	0	0	0	0	0
└─ Intrare externă ─┘				└─ Număr intrare ─┘			

Intrare externă				Date
0	0	0	0	DTV
0	0	0	1	Analogic
0	0	1	0	AV
0	1	0	0	Component
0	1	1	0	RGB
0	1	1	1	HDMI
1	0	0	0	
1	0	0	1	
1	0	1	0	

Număr intrare				Date
0	0	0	0	Intrare1
0	0	0	1	Intrare2
0	0	1	0	Intrare3
0	0	1	1	Intrare4

Ack [b][ ][Set ID][ ][OK/NG][Date][x]

**\* Cartografiere date reale**

00: Pasul 0  
:  
A: Pasul 10 (Cod identificare aparat 10)  
:  
F: Pasul 15 (Cod identificare aparat 15)  
10: Pasul 16 (Cod identificare aparat 16)  
:  
64: Pasul 100  
:  
6E: Pasul 110  
:  
73: Pasul 115  
74: Pasul 116  
:  
CF: Pasul 199  
:  
FE: Pasul 254  
FF: Pasul 255

**25. 3D (Comandă: x t) (numai modelele 3D)**

- Pentru a modifica modul 3D pentru televizor.

Transmisiune [x][t][ ][Set ID][ ][Date01][ ][Date02][ ][Date03][ ][Date04][Cr]

Date Structură

Date01 00 : 3D Pornit  
01 : 3D Oprit  
02 : 3D - 2D  
03 : 2D - 3D

Date02 00 : Sus și jos  
01 : Alăturat  
02 : Tablă de șah  
03 : Cadre succesive

Date03 00 : De la dreapta la stânga  
01 : De la stânga la dreapta

Date04 Adâncime 3D : Min: 00 ~ Max: 14  
(\*transmisie prin cod hexazecimal)

\*Dacă date1 este 00(3D pornit), date4 nu are nicio semnificație.

\*Dacă date1 este 01(3D oprit) sau 02(3D la 2D), date2, date3 și date4 nu au nicio semnificație.

\*Dacă date1 este 03(2D la 3D), date2 și date3 nu au nicio semnificație.

Date 1	Date 2	Date 3	Date 4
00	O	O	X
01	X	X	X
02	X	X	X
03	X	X	O

X: oricare

Ack [t][ ][OK][Date01][Date02][Date03][Date04][x][t][ ][NG][Date01][x]

**26 . 3D extins (Comandă: x v) (numai modelele 3D)**

- Pentru a modifica opțiunea 3D pentru televizor.

Transmisiune [x][v][ ][Set ID][ ][Date01][ ][Date02][Cr]

Date01 : Opțiune 3D

00 : Corecție imagine 3D  
01 : 3D Depth (Numai 2D - 3D)  
02 : Punct de vizualizare 3D  
03 : Dimensiune imagine 3D(Numai pentru televizoarele cu plasmă)  
04 : Culori și luminozitate imagine 3D (Numai pentru televizoarele cu plasmă)  
05: Optimizare 3D (Numai de tip activ (televizor LCD))

Date02 Are propria gamă pentru fiecare opțiune 3D stabilită conform Date01.

1) Când Date01 este 00  
00 : De la dreapta la stânga  
01 : De la stânga la dreapta

2) Când Date01 este 01, 02  
Date Min.: 0 ~ Max.: 14

3) Când Date01 este 03  
00 : Numai Scan  
01 : 16:9

4) Când Date01 este 04  
00 : Oprit  
01 : Pornit

5) Atunci când Data 01 este 05

Data Min: 0 ~ Max: 02

\* Consultați "Cartografiere date reale".

Ack [v][ ][OK][Date01][Date02][x][v][ ][NG][Date01][x]







Modelul și numărul de serie ale televizorului sunt amplasate pe spatele televizorului  
Înregistrați-l mai jos dacă aveți vreodată nevoie de service.

MODEL \_\_\_\_\_

SERIE \_\_\_\_\_