



LG

Life's Good

ΕΓΧΕΙΡΙΔΙΟ ΧΡΗΣΤΗ

ΤΗΛΕΟΡΑΣΗ LCD / ΤΗΛΕΟΡΑΣΗ LED LCD / ΤΗΛΕΟΡΑΣΗ PLASMA

Πριν θέσετε σε λειτουργία τη συσκευή, διαβάστε προσεκτικά αυτό το εγχειρίδιο και φυλάξτε το για μελλοντική αναφορά.

ΑΔΕΙΕΣ ΧΡΗΣΗΣ

Οι υποστηριζόμενες άδειες χρήσης ενδέχεται να διαφέρουν, ανάλογα με το μοντέλο. Για περισσότερες πληροφορίες σχετικά με τις άδειες χρήσης, επισκεφτείτε τη διεύθυνση www.lg.com.



Κατασκευάστηκε με την άδεια της Dolby Laboratories. Η ονομασία "Dolby" και το σύμβολο διπλού "D" αποτελούν εμπορικά σήματα της Dolby Laboratories.



Η ονομασία HDMI, το λογότυπο HDMI και η ονομασία High-Definition Multimedia Interface είναι εμπορικά σήματα ή σήματα κατατεθέντα της HDMI Licensing LLC.



ΠΛΗΡΟΦΟΡΙΕΣ ΓΙΑ ΤΟ ΒΙΝΤΕΟ DIVX: Το DivX® είναι μια ψηφιακή μορφή βίντεο που δημιουργήθηκε από την DivX, LLC, μια θυγατρική της Rovi Corporation. Η συγκεκριμένη συσκευή είναι μια εγκεκριμένη συσκευή αναπαραγωγής βίντεο DivX που φέρει επίσημη πιστοποίηση από την DivX (DivX Certified®). Για περισσότερες πληροφορίες και εργαλεία λογισμικού σχετικά με τη μετατροπή αρχείων σε βίντεο DivX, επισκεφθείτε τη διεύθυνση divx.com.

ΠΛΗΡΟΦΟΡΙΕΣ ΓΙΑ ΒΙΝΤΕΟ DIVX ΚΑΤ' ΑΠΑΙΤΗΣΗ: Αυτή η συσκευή με πιστοποίηση DivX (DivX Certified®) θα πρέπει να δηλωθεί, προκειμένου να είναι δυνατή η αναπαραγωγή ταινιών DivX που έχετε αγοράσει κατ' απαίτηση (VOD). Για να αποκτήσετε τον κωδικό δήλωσης, μεταβείτε στην ενότητα βίντεο DivX κατ' απαίτηση (VOD), στο μενού ρύθμισης της συσκευής σας. Για να μάθετε περισσότερα σχετικά με την ολοκλήρωση της διαδικασίας δήλωσης μεταβείτε στη διεύθυνση vod.divx.com.

"Συσκευή με πιστοποίηση DivX® (DivX Certified®) για την αναπαραγωγή βίντεο DivX® έως και HD 1080p, συμπεριλαμβανομένου του περιεχομένου με χρέωση".

"Οι ονομασίες DivX®, DivX Certified® και τα σχετικά λογότυπα είναι εμπορικά σήματα της Rovi Corporation ή των θυγατρικών της και χρησιμοποιούνται κατόπιν αδειας."

"Καλύπτεται από μία ή περισσότερες από τις ακόλουθες ευρεσιτεχνίες στις Η.Π.Α. : 7.295.673, 7.460.668, 7.515.710, 7.519.274"

ΠΙΝΑΚΑΣ ΠΕΡΙΕΧΟΜΕΝΩΝ

2 ΑΔΕΙΕΣ ΧΡΗΣΗΣ

6 ΣΥΝΑΡΜΟΛΟΓΗΣΗ ΚΑΙ ΠΡΟΕΤΟΙΜΑΣΙΑ

- 6 Αφαίρεση από τη συσκευασία
- 9 Προαιρετικά εξαρτήματα
- 9 Εξαρτήματα και κουμπιά
- 16 Ανύψωση και μετακίνηση της τηλεόρασης
- 16 Εγκατάσταση της τηλεόρασης
 - 16 - Τοποθέτηση της βάσης
 - 20 - Όταν δεν χρησιμοποιείται επιτραπέζια βάση
 - 21 - Επιτραπέζια στήριξη
 - 22 - Επιτοίχια στήριξη
 - 24 - Τακτοποίηση καλωδίων
 - 25 - Τοποθέτηση της οθόνης
 - 25 - Σύνδεση τηλεόρασης

26 ΤΗΛΕΧΕΙΡΙΣΤΗΡΙΟ

30 ΠΑΡΑΚΟΛΟΥΘΗΣΗ ΤΗΛΕΟΡΑΣΗΣ

- 30 Σύνδεση κεραίας
- 30 Ενεργοποίηση της τηλεόρασης για πρώτη φορά
- 31 Παρακολούθηση τηλεόρασης
- 31 Διαχείριση προγραμμάτων
 - 31 - Αυτόματη ρύθμιση προγράμματος
 - 33 - Ρύθμιση καλωδιακής ψηφιακής τηλεόρασης (DTV) (μόνο στη λειτουργία καλωδιακής)
 - 34 - Μη αυτόματη ρύθμιση προγράμματος (στην ψηφιακή λειτουργία)
 - 35 - Μη αυτόματη ρύθμιση προγράμματος (στην αναλογική λειτουργία)
 - 36 - Ενισχυτής
 - 36 - Επεξεργασία της λίστας προγραμμάτων

- 38 - Πληροφορίες CI (Κοινή διασύνδεση)
- 39 - Επιλογή της λίστας προγραμμάτων
- 40 EPG (Ηλεκτρονικός οδηγός προγράμματος) (στην ψηφιακή λειτουργία)
 - 40 - Ενεργοποίηση/Απενεργοποίηση EPG
 - 40 - Επιλογή προγράμματος
 - 41 - Λειτουργία οδηγού ΤΩΡΑ/ΕΠΟΜΕΝΟ
 - 41 - Λειτουργία οδηγού 8 ημερών
 - 41 - Λειτουργία αλλαγής ημερομηνίας
 - 41 - Πλαίσιο εκτενούς περιγραφής
 - 41 - Λειτουργία ρύθμισης εγγραφής/ υπενθύμισης
 - 41 - Λειτουργία ρύθμισης υπενθύμισης
 - 42 - Λειτουργία λίστα προγραμμάτων.
 - 42 Χρήση πρόσθετων επιλογών
 - 42 - Ρύθμιση της αναλογίας οθόνης
 - 44 - Αλλαγή λειτουργιών AV
 - 44 - Χρήση της λίστας εισόδων
 - 45 - Κλειδώμα των πλήκτρων της τηλεόρασης (Κλειδώμα για παιδιά)
 - 46 Χρήση του γρήγορου μενού
 - 47 Χρήση της υποστήριξης πελατών
 - 47 - Έλεγχος αναβάθμισης λογισμικού
 - 48 - Δοκιμή εικόνας/ήχου
 - 48 - Χρήση της δοκιμής σήματος
 - 48 - Χρήση των πληροφοριών προϊόντος ή υπηρεσιών

49 ΑΠΕΙΚΟΝΙΣΗ 3D

- 49 Τεχνολογία 3D
 - 50 - Κατά τη χρήση γυαλιών 3D
 - 50 - Εύρος προβολής εικόνων 3D
 - 51 Παρακολούθηση εικόνων 3D

53 ΨΥΧΑΓΩΓΙΑ

- 53 - Σύνδεση σε ενσύρματο δίκτυο
- 54 - Κατάσταση δικτύου
- 55 - Σύνδεση συσκευών αποθήκευσης USB
- 56 - Περιήγηση σε αρχεία
- 57 - Προβολή ταινιών

- 60 - Προβολή φωτογραφιών
- 62 - Ακρόαση μουσικής
- 64 - Οδηγός DivX® VOD

65 ΠΡΟΣΑΡΜΟΓΗ ΡΥΘΜΙΣΕΩΝ ΤΗΛΕΟΡΑΣΗΣ

- 65 Πρόσβαση στα κύρια μενού
- 66 Προσαρμογή ρυθμίσεων
- 66 - Ρυθμίσεις του μενού ΡΥΘΜΙΣΗ
- 67 - Ρυθμίσεις του μενού ΕΙΚΟΝΑ
- 73 - Ρυθμίσεις του μενού ΗΧΟΣ
- 76 - Ρυθμίσεις του μενού ΩΡΑ
- 77 - Ρυθμίσεις του μενού ΚΛΕΙΔΩΜΑ
- 78 - Ρυθμίσεις του μενού ΕΠΙΛΟΓΗ
- 81 - Ρυθμίσεις του μενού ΔΙΚΤΥΟ

82 ΔΗΜΙΟΥΡΓΙΑ ΣΥΝΔΕΣΕΩΝ

- 83 Επισκόπηση σύνδεσης
- 84 Σύνδεση σε δέκτη HD, συσκευή αναπαραγωγής DVD ή VCR
- 84 - Σύνδεση HDMI
- 84 - Σύνδεση DVI σε HDMI
- 84 - Σύνδεση Component
- 85 - Σύνδεση Euro Scart
- 86 - Σύνδεση Composite
- 86 Σύνδεση σε υπολογιστή
- 86 - Σύνδεση HDMI
- 86 - Σύνδεση DVI σε HDMI
- 86 - Σύνδεση RGB
- 87 Σύνδεση σε ηχοσύστημα
- 87 - Ψηφιακή οπτική σύνδεση ήχου
- 88 - Σύνδεση ακουστικών
- 88 Σύνδεση συσκευής USB
- 88 Σύνδεση σε μονάδα CI
- 89 Σύνδεση SIMPLINK
- 89 - Ενεργοποίηση της λειτουργίας SIMPLINK

90 TELETEXT

- 90 Ενεργοποίηση/Απενεργοποίηση
- 90 Κείμενο SIMPLE

- 90 - Επιλογή σελίδας
- 90 Κείμενο TOP
- 90 - Επιλογή συνόλου / ομάδας / σελίδας
- 90 - Απευθείας επιλογή σελίδας
- 91 Fastext
- 91 - Επιλογή σελίδας
- 91 Ειδικές λειτουργίες Teletext

92 ΨΗΦΙΑΚΟ TELETEXT

- 92 Teletext στο πλαίσιο ψηφιακής υπηρεσίας
- 92 Teletext σε ψηφιακή υπηρεσία

93 ΣΥΝΤΗΡΗΣΗ

- 93 Καθαρισμός της τηλεόρασης
- 93 - Οθόνη και πλαίσιο
- 93 - Έπιπλο και βάση
- 93 - Καλώδιο τροφοδοσίας
- 94 Αποφυγή του φαινομένου "μόνιμης αποτύπωσης εικόνων" στην οθόνη της τηλεόρασής σας

95 ΑΝΤΙΜΕΤΩΠΙΣΗ ΠΡΟΒΛΗΜΑΤΩΝ

97 ΠΡΟΔΙΑΓΡΑΦΕΣ

109 ΚΩΔΙΚΟΙ ΥΠΕΡΥΘΡΩΝ

110 ΡΥΘΜΙΣΗ ΕΞΩΤΕΡΙΚΗΣ ΜΟΝΑΔΑΣ ΕΛΕΓΧΟΥ

- 110 Ρύθμιση RS-232C
- 110 Τύπος βύσματος:
 - Αρσενικό D-Sub 9 ακίδων
- 110 Διαμορφώσεις RS-232C
- 111 Παράμετροι επικοινωνίας
- 111 Λίστα αναφοράς εντολών
- 112 Πρωτόκολλο μετάδοσης / λήψης

ΣΥΝΑΡΜΟΛΟΓΗΣΗ ΚΑΙ ΠΡΟΕΤΟΙΜΑΣΙΑ

Αφαίρεση από τη συσκευασία

Ελέγξτε αν στη συσκευασία του προϊόντος περιλαμβάνονται τα παρακάτω εξαρτήματα. Αν λείπουν εξαρτήματα, επικοινωνήστε με τον τοπικό αντιπρόσωπο από τον οποίο αγοράσατε το προϊόν. Οι εικόνες σε αυτό το εγχειρίδιο ενδέχεται να διαφέρουν από το πραγματικό προϊόν και τα εξαρτήματα.

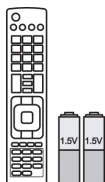

Τηλεχειριστήριο και μπαταρίες (AAA)



Εγχειρίδιο χρήστη



Πανί καθαρισμού¹ (Δεν περιλαμβάνεται σε όλα τα μοντέλα.)



Πυρήνας φερριτή (Ανάλογα με το μοντέλο)



Καλώδιο τροφοδοσίας (Δεν περιλαμβάνεται σε όλα τα μοντέλα.)

1 Καθαρίστε προσεκτικά τους λεκέδες στο έπιπλο με το πανί καθαρισμού.

Μόνο για τα μοντέλα 42/50PT25**, 50/60PV25**, 42/50PT35**, 50PV35**, 50/60PZ25**, 42/50PW45**, 50/60PZ55**, 42/50PT45**



M4 x 26 M5 x 14.5

(Εκτός από τα μοντέλα 60PV25**, 60PZ25**, 60PZ55**)



M4 x 28 M5 x 24

(Μόνο για τα μοντέλα 60PV25**, 60PZ25**, 60PZ55**)

Screw for assembly



Δακτύλιος συγκράτησης καλωδίων



Δακτύλιος συγκράτησης καλωδίου τροφοδοσίας



Προστατευτικό κάλυμμα



Γυαλιά 3D (AG-S250 : Ανάλογα με το μοντέλο)



Ταινία προστατευτικού καλύμματος

Μόνο για το μοντέλο 22LK33**

Δακτύλιος συγκράτησης
καλωδίωνΠροστατευτικό
κάλυμμα

Μόνο για τα μοντέλα 19/22/26LV25**, 22/26LV55**, 19/22LV23**



x 2

(M4x6)

(Εκτός από τα μοντέλα
19/22LV23**)

x 2

(M4x16)

(Εκτός από τα μοντέλα
19/22LV23**)

x 4

M4 x 14

(Μόνο για τα μοντέ-
λα 19/22LV23**)

Βίδα συναρμολόγησης



ή



Δακτύλιος συγκράτησης καλωδίων



Τροφοδοτικό DC

Μόνο για το μοντέλο 26/32LK33**, 32/37/42LK43**, 32/42/47LK53**, 32/37/42LK45**, 32/42LK55**,
47LK95**, 32/37/42LK46**

x 8

(M4x20)

Βίδα συναρμολόγησης

(Εκτός από το μοντέλο
47LK53**, 47LK95**)

Βίδα στερέωσης



Προστατευτικό κάλυμμα

(Μόνο για τα μοντέ-
λα 47LK95**)Γυαλιά FPR 3D¹Μόνο για τα μοντέλα 32LV25**, 32/37/40/42/47LV35**, 32/42/47/55LW45**, 32/37/42/47LV45**,
32/42LV34**, 42/47LW54**, 32/37/42/47LV36**

x 8

(M4x12)

(Εκτός από τα μο-
ντέλα 32LV25**)

Βίδα συναρμολόγησης



x 8

(M4x14)

(Μόνο για τα μο-
ντέλα 32LV25**)

Βίδα συναρμολόγησης

(Μόνο για τα μοντέλα 32LV25**,
32/37LV35**, 32LW45**,
32/37LV45**, 32LV34**,
32/37LV36**)

Βίδα στερέωσης

(Μόνο για τα μοντέλα
32/42/47/55LW45**,
42/47LW54**)Γυαλιά FPR 3D¹

1 Ο κωδικός για τα γυαλιά 3D ενδέχεται να διαφέρει ανά χώρα.

**ΠΡΟΣΟΧΗ**

- Μη χρησιμοποιείτε μη εγκεκριμένα εξαρτήματα για λόγους ασφαλείας και διάρκειας ζωής των προϊόντων.
- Οι ζημιές ή οι τραυματισμοί που οφείλονται στη χρήση μη εγκεκριμένων εξαρτημάτων δεν καλύπτονται από την εγγύηση.

**ΣΗΜΕΙΩΣΗ**

- Τα εξαρτήματα που παρέχονται μαζί με το προϊόν ενδέχεται να διαφέρουν ανάλογα με το μοντέλο.
- Οι προδιαγραφές του προϊόντος ή τα περιεχόμενα αυτού του εγχειριδίου ενδέχεται να αλλάξουν χωρίς προειδοποίηση, σε περίπτωση αναβάθμισης των λειτουργιών του προϊόντος.

Τρόπος χρήσης του πυρήνα φερρίτη(Μόνο τηλεοράσεις Plasma).

- 1 Χρησιμοποιήστε τον πυρήνα φερρίτη για να μειώσετε τις ηλεκτρομαγνητικές παρεμβολές στο καλώδιο ήχου του υπολογιστή. Τυλίξτε το καλώδιο ήχου του υπολογιστή στον πυρήνα φερρίτη τρεις φορές. Τοποθετήστε τον πυρήνα φερρίτη κοντά στην τηλεόραση.

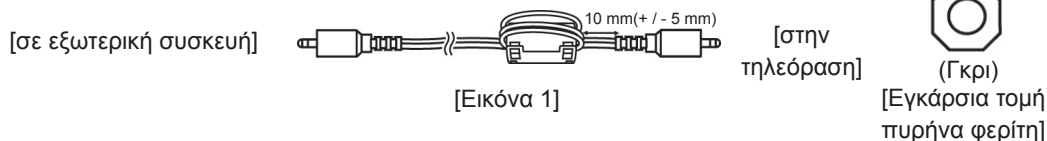

- 2 Χρησιμοποιήστε τον πυρήνα φερρίτη για να μειώσετε τις ηλεκτρομαγνητικές παρεμβολές στο καλώδιο τροφοδοσίας. Τυλίξτε το καλώδιο τροφοδοσίας στον πυρήνα φερρίτη μία φορά. Τοποθετήστε τον πυρήνα φερρίτη κοντά στην τηλεόραση.

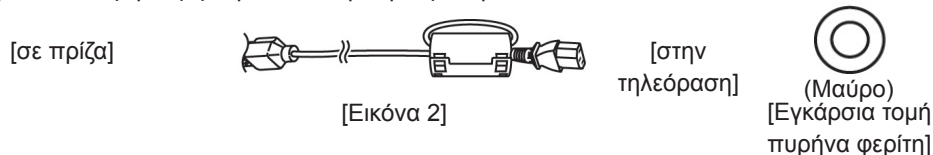

- 3 Χρησιμοποιήστε τον πυρήνα φερρίτη για να μειώσετε τις ηλεκτρομαγνητικές παρεμβολές στο καλώδιο τροφοδοσίας. Τυλίξτε το καλώδιο τροφοδοσίας στον πυρήνα φερρίτη μία φορά. Τοποθετήστε τον πυρήνα φερρίτη κοντά στην τηλεόραση και σε πρίζα.

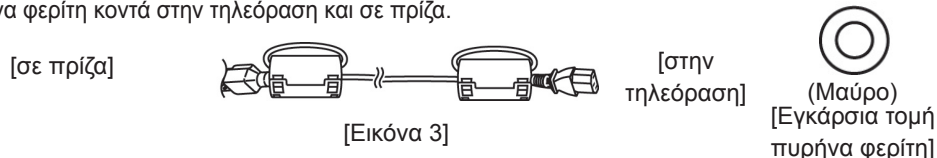

- 4 Χρησιμοποιήστε τον πυρήνα φερρίτη για να μειώσετε τις ηλεκτρομαγνητικές παρεμβολές στο καλώδιο LAN. Τυλίξτε το καλώδιο LAN μία φορά στο μικρό πυρήνα φερρίτη και τρεις φορές στο μεγάλο πυρήνα φερρίτη. Τοποθετήστε τον πυρήνα φερρίτη κοντά στην τηλεόραση.

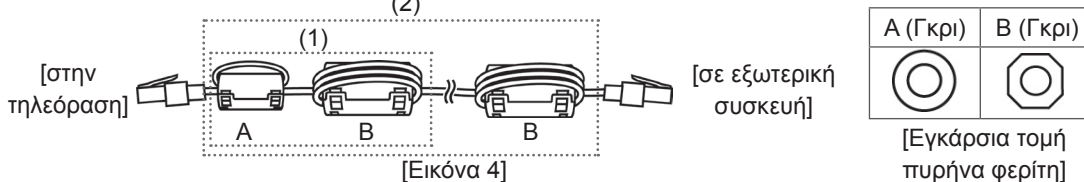

- Αν υπάρχει ένας πυρήνας φερρίτη, ακολουθήστε τη διαδικασία που παρουσιάζεται στην Εικόνα 1.
- Αν υπάρχουν δύο πυρήνες φερρίτη, ακολουθήστε τη διαδικασία που παρουσιάζεται στις Εικόνες 1 και 2.
- Αν υπάρχουν τρεις πυρήνες φερρίτη, ακολουθήστε τη διαδικασία που παρουσιάζεται στις Εικόνες 1 και 3.
- Εάν υπάρχουν τέσσερις πυρήνες φερρίτη, δείτε τα Σχήματα 1, 2 και 4(1).
- Εάν υπάρχουν πέντε πυρήνες φερρίτη, δείτε τα Σχήματα 1, 3 και 4(1).
- Εάν υπάρχουν έξι πυρήνες φερρίτη, δείτε τα Σχήματα 1, 3 και 4(2).

- Για την καλύτερη δυνατή σύνδεση, τα βύσματα των καλωδίων HDMI και των συσκευών USB πρέπει να έχουν πάχος μικρότερο από 10 mm και πλάτος μικρότερο από 18 mm. (Εκτός από τα μοντέλα 42/50PT25**, 50/60PV25**, 42/50PT35**, 50PV35**, 50/60PZ25**, 42/50PW45**, 50/60PZ55**, 22/26/32LK33**, 32/37/42LK43**, 32/42/47LK53**, 47LK95**, 42/50PT45**)

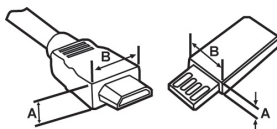



- *A ≡ 10 mm
- *B ≡ 18 mm

Προαιρετικά εξαρτήματα

Για τη βελτίωση της ποιότητας, τα προαιρετικά εξαρτήματα ενδέχεται να αλλάξουν ή να τροποποιηθούν χωρίς προειδοποίηση.

Για να αγοράσετε αυτά τα εξαρτήματα, επικοινωνήστε με τον αντιπρόσωπο.

Η συγκεκριμένη συσκευή λειτουργεί μόνο με συμβατές τηλεοράσεις LG Plasma, LED LCD ή LCD.

Μόνο τηλεοράσεις Plasma	Μόνο για τηλεοράσεις LCD/ LED LCD
	
Γυαλιά 3D (AG-S230, AG-S250, AG-S270 : Μόνο για μοντέλα 3D)	Γυαλιά FPR 3D ¹ (AG-F2** : Μόνο για μοντέλα 3D)

1 Το όνομα ή το σχέδιο του μοντέλου ενδέχεται να αλλάξει λόγω αναβάθμισης των λειτουργιών του προϊόντος ή αλλαγών στις συνθήκες ή τις πολιτικές του κατασκευαστή.

Εξαρτήματα και κουμπιά

! ΣΗΜΕΙΩΣΗ

- Η τηλεόραση μπορεί να τεθεί σε κατάσταση αναμονής για να μειωθεί η κατανάλωση ενέργειας. Η τηλεόραση πρέπει να απενεργοποιείται, εάν δεν πρόκειται να χρησιμοποιηθεί για μεγάλο χρονικό διάστημα, για την εξοικονόμηση ενέργειας.
- Η ενέργεια που καταναλώνεται κατά τη χρήση μπορεί να ελαττωθεί σημαντικά αν μειώσετε το επίπεδο φωτεινότητας της οθόνης, μειώνοντας έτσι τα συνολικά έξοδα λειτουργίας.

! ΠΡΟΣΟΧΗ

- Μην πατάτε πάνω στη γυάλινη βάση και αποφύγετε να την χτυπήσετε. Ενδέχεται να σπάσει, προκαλώντας τραυματισμό από τα θραύσματα του γυαλιού ή η τηλεόραση μπορεί να πέσει.
- Μη σέρνετε την τηλεόραση. Το δάπεδο ή το προϊόν μπορεί να υποστούν ζημιά.
- Ορισμένα μοντέλα έχουν στην οθόνη μια λεπτή μεμβράνη που δεν πρέπει να αφαιρεθεί.

- Η εικόνα μπορεί να διαφέρει από την τηλεόρασή σας.

Μόνο για τα μοντέλα 50/60PZ25**, 42/50PW45**, 50/60PZ55**, 42/50PT45**

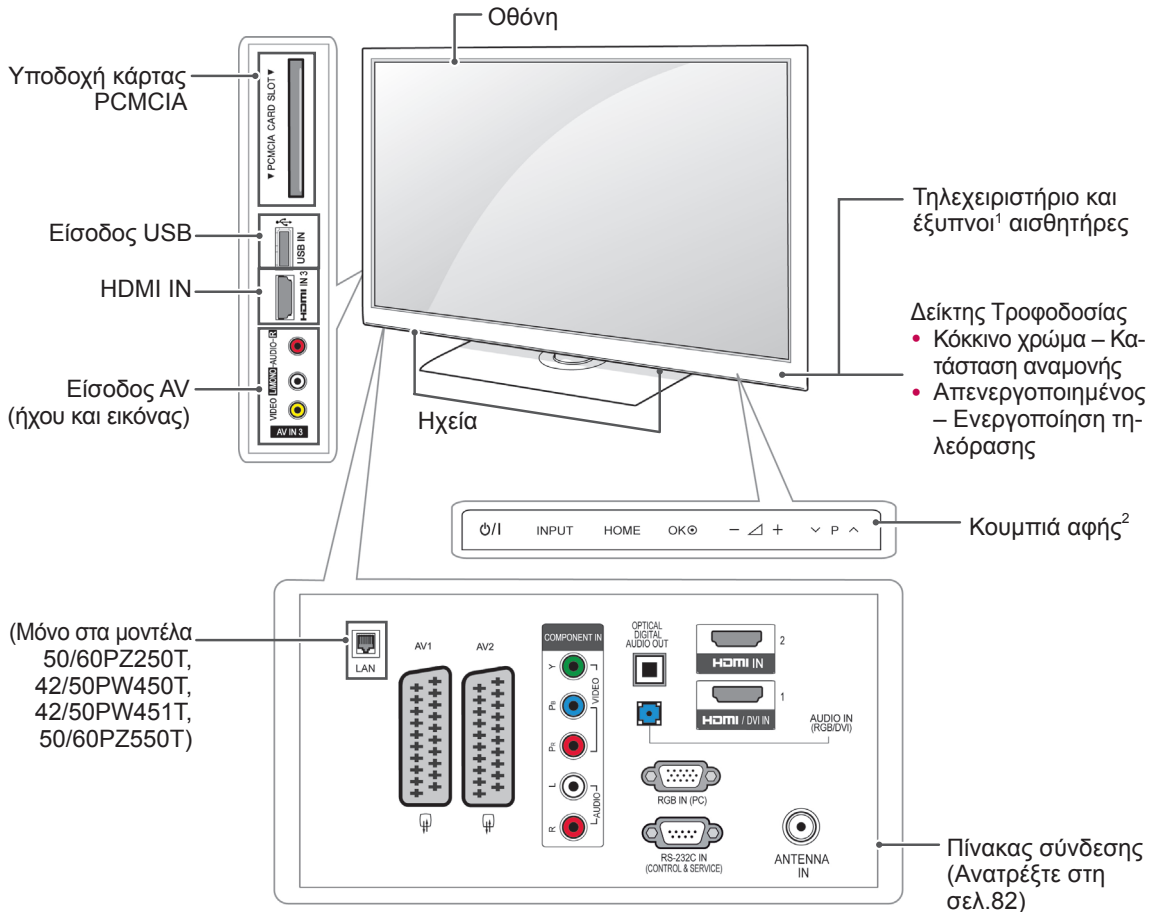

(Μόνο στα μοντέλα 50/60PZ250T, 42/50PW450T, 42/50PW451T, 50/60PZ550T)

Κουμπί	Περιγραφή
ϕ/Ι	Ενεργοποίηση ή απενεργοποίηση της τηλεόρασης
INPUT	Αλλαγή της πηγής εισόδου
HOME	Πρόσβαση στα κύρια μενού ή αποθήκευση των επιλογών σας και έξοδος από τα μενού
OK	Ενεργοποίηση της επιλογής μενού που έχει επισημανθεί ή επιβεβαίωση μιας καταχώρησης
- Δ +	Ρύθμιση του επιπέδου έντασης του ήχου
∨ P ∨	Κύλιση στα αποθηκευμένα προγράμματα

1 Έξυπνος αισθητήρας - Προσαρμόζει την ποιότητα της εικόνας ανάλογα με το περιβάλλον.

2 Κουμπί αφής- Μπορείτε να χρησιμοποιήσετε την επιθυμητή λειτουργία με το πάτημα του αντίστοιχου κουμπιού.

- Η εικόνα μπορεί να διαφέρει από την τηλεόρασή σας.

Μόνο για τα μοντέλα 50/60PV25**, 42/50PT35**, 50PV35**, 42/50PT25**

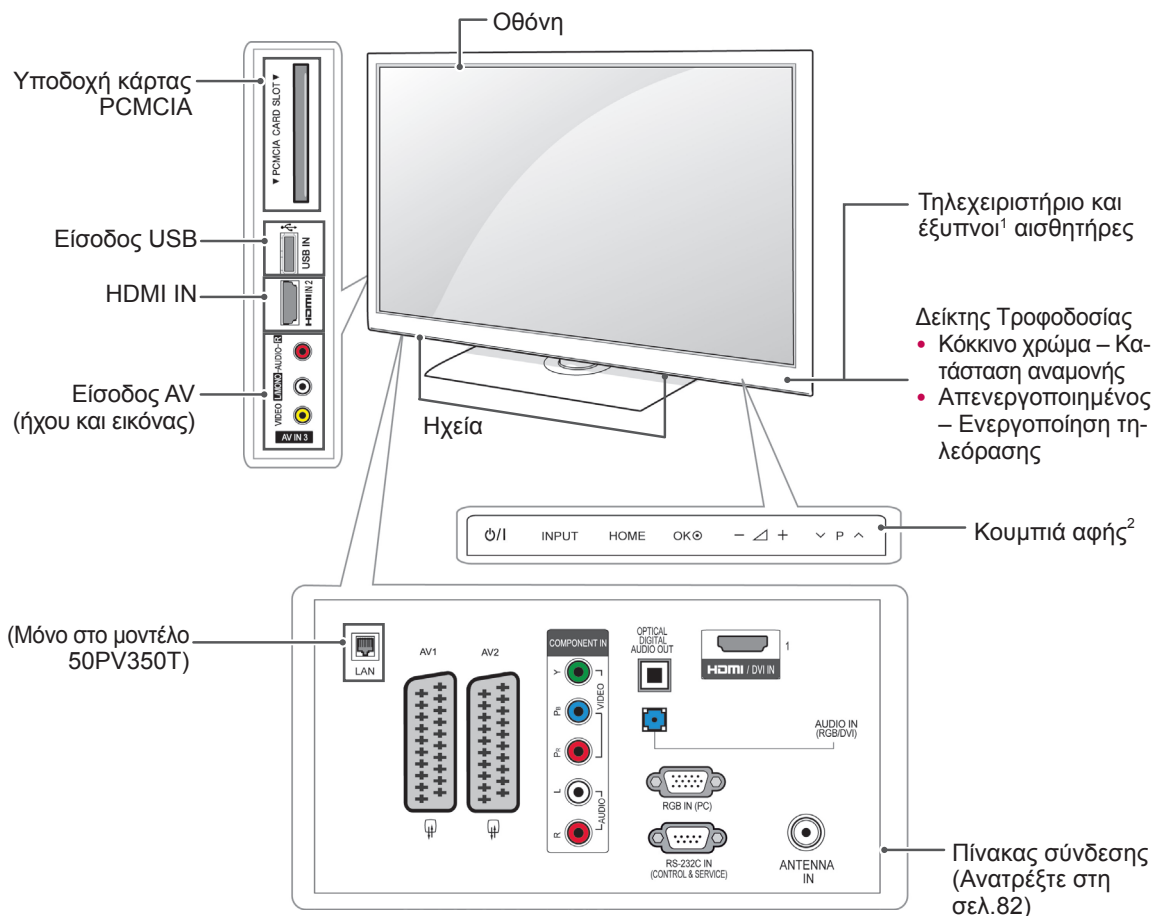

Κουμπί	Περιγραφή
ϕ/Ι	Ενεργοποίηση ή απενεργοποίηση της τηλεόρασης
INPUT	Αλλαγή της πηγής εισόδου
HOME	Πρόσβαση στα κύρια μενού ή αποθήκευση των επιλογών σας και έξοδος από τα μενού
OKΘ	Ενεργοποίηση της επιλογής μενού που έχει επισημανθεί ή επιβεβαίωση μιας καταχώρησης
- Δ +	Ρύθμιση του επιπέδου έντασης του ήχου
∨ Ρ ∨	Κύλιση στα αποθηκευμένα προγράμματα

1 Έξυπνος αισθητήρας - Προσαρμόζει την ποιότητα της εικόνας ανάλογα με το περιβάλλον.

2 Κουμπί αφής- Μπορείτε να χρησιμοποιήσετε την επιθυμητή λειτουργία με το πάτημα του αντίστοιχου κουμπιού.

- Η εικόνα μπορεί να διαφέρει από την τηλεόρασή σας.

Μόνο για το μοντέλο 22/26/32LK33**, 32/37/42LK43**, 32/42/47LK53** (Εκτός από τα μοντέλα 32/42/47LK530T), 47LK95**

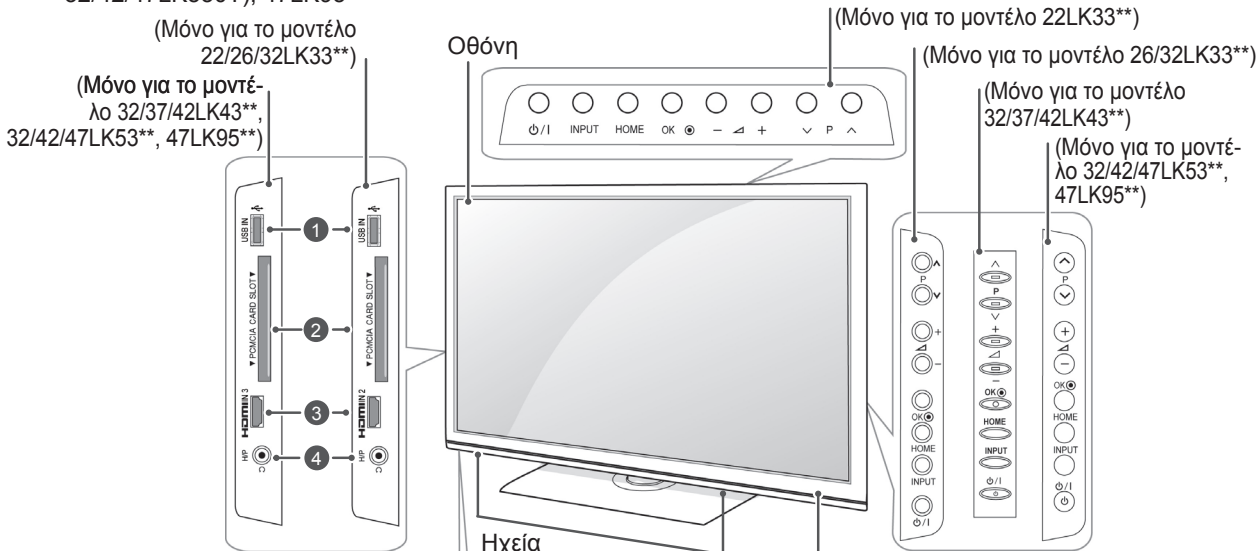

Αρ.	Περιγραφή
1	Είσοδος USB
2	Υποδοχή κάρτας PCMCIA
3	HDMI IN (Εκτός από τα μοντέλα 22LK33**)
4	Υποδοχή ακουστικών

Τηλεχειριστήριο και έξυπνοι¹ αισθητήρες
 Δείκτης Τροφοδοσίας (Ρυθμίζεται μέσω του στοιχείου Δείκτης Τροφοδ. στο μενού **ΕΠΙΛΟΓΗ.**)

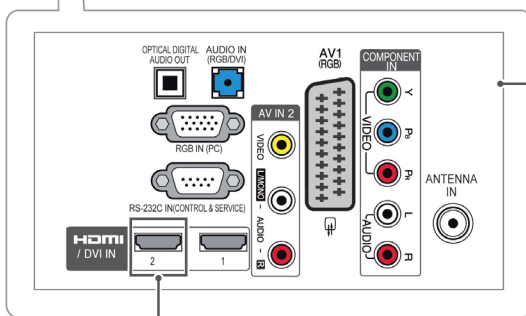

Πίνακας σύνδεσης (Ανατρέξτε στη σελ. 82)

(Εκτός από τα μοντέλα 22/26/32LK33**)

Κουμπί	Περιγραφή
ϕ/Ι	Ενεργοποίηση ή απενεργοποίηση της τηλεόρασης
INPUT	Αλλαγή της πηγής εισόδου
HOME	Πρόσβαση στα κύρια μενού ή αποθήκευση των επιλογών σας και έξοδος από τα μενού
OK	Ενεργοποίηση της επιλογής μενού που έχει επισημανθεί ή επιβεβαίωση μιας καταχώρησης
- Δ +	Ρύθμιση του επιπέδου έντασης του ήχου
∨ P ∨	Κύλιση στα αποθηκευμένα προγράμματα

1 Έξυπνος αισθητήρας - Προσαρμόζει την ποιότητα της εικόνας ανάλογα με το περιβάλλον. (Μόνο για τα μοντέλα 32/42/47LK53**, 47LK95**)

- Η εικόνα μπορεί να διαφέρει από την τηλεόρασή σας.

Μόνο για τα μοντέλα 19/22/26LV25**, 19/22LV23**, 22/26LV55**

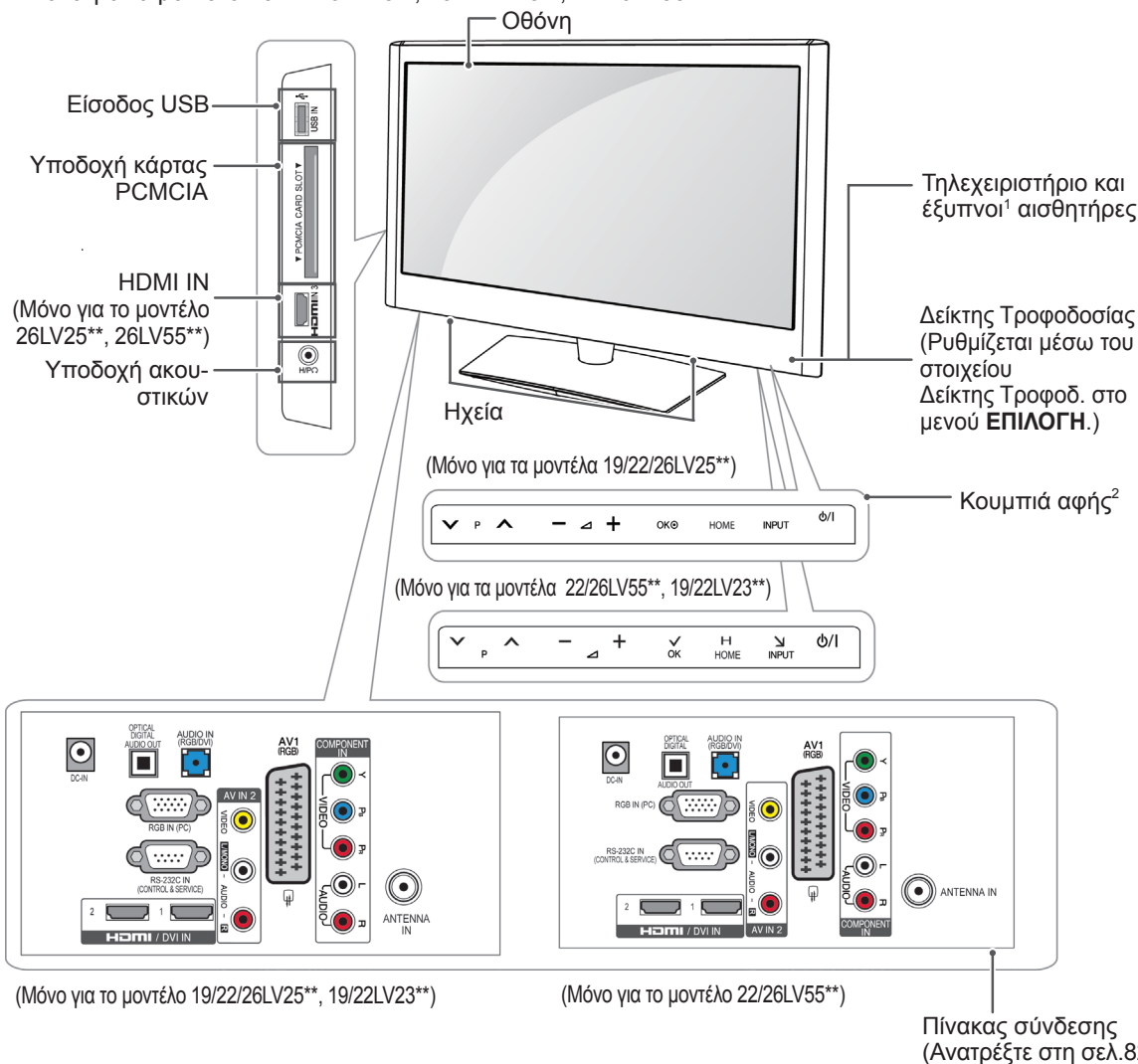

ΕΛΛΗΝΙΚΑ

Κουμπί	Περιγραφή
▼ P ▲	Κύλιση στα αποθηκευμένα προγράμματα
— ▲ +	Ρύθμιση του επιπέδου έντασης του ήχου
OK	Ενεργοποίηση της επιλογής μενού που έχει επισημανθεί ή επιβεβαίωση μιας καταχώρησης
HOME	Πρόσβαση στα κύρια μενού ή αποθήκευση των επιλογών σας και έξοδος από τα μενού
INPUT	Αλλαγή της πηγής εισόδου
ϕ/I	Ενεργοποίηση ή απενεργοποίηση της τηλεόρασης

- 1 Έξυπνος αισθητήρας - Προσαρμόζει την ποιότητα της εικόνας ανάλογα με το περιβάλλον.
- 2 Κουμπί αφής- Μπορείτε να χρησιμοποιήσετε την επιθυμητή λειτουργία με το πάτημα του αντίστοιχου κουμπιού.

- Η εικόνα μπορεί να διαφέρει από την τηλεόρασή σας.

Μόνο για τα μοντέλα 32/42/47LK530T, 32/42LK550T, 32/37/42/47LV355T

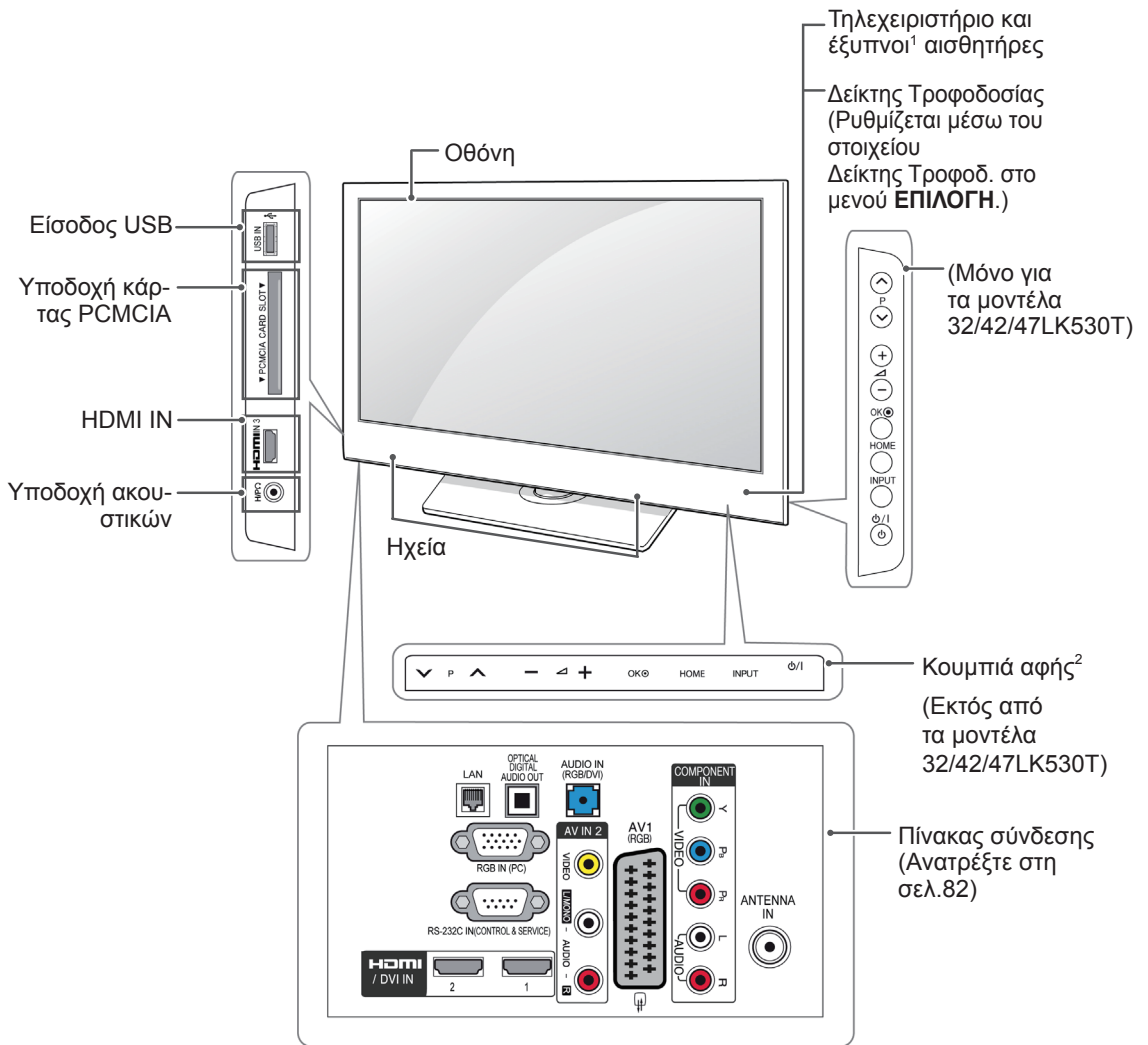

Ελληνικά

Κουμπί	Περιγραφή
P	Κύλιση στα αποθηκευμένα προγράμματα
	Ρύθμιση του επιπέδου έντασης του ήχου
OK	Ενεργοποίηση της επιλογής μενού που έχει επισημανθεί ή επιβεβαίωση μιας καταχώρησης
HOME	Πρόσβαση στα κύρια μενού ή αποθήκευση των επιλογών σας και έξοδος από τα μενού
INPUT	Αλλαγή της πηγής εισόδου
φ/Ι	Ενεργοποίηση ή απενεργοποίηση της τηλεόρασης

- 1 Έξυπνος αισθητήρας - Προσαρμόζει την ποιότητα της εικόνας ανάλογα με το περιβάλλον.
- 2 Κουμπί αφής- Μπορείτε να χρησιμοποιήσετε την επιθυμητή λειτουργία με το πάτημα του αντίστοιχου κουμπιού.

- Η εικόνα μπορεί να διαφέρει από την τηλεόρασή σας.

Μόνο για τα μοντέλα 32/37/42LK45**, 32/42LK55**, 32LV25**, 32/42LV34**, 32/37/40/42/47LV35**, 32/37/42/47LV45**, 32/42/47/55LV45**, 42/47LV54**, 32/37/42LK46**, 32/37/42/47LV36** (Εκτός από τα μοντέλα 32/42LK550T, 32/37/42/47LV355T)

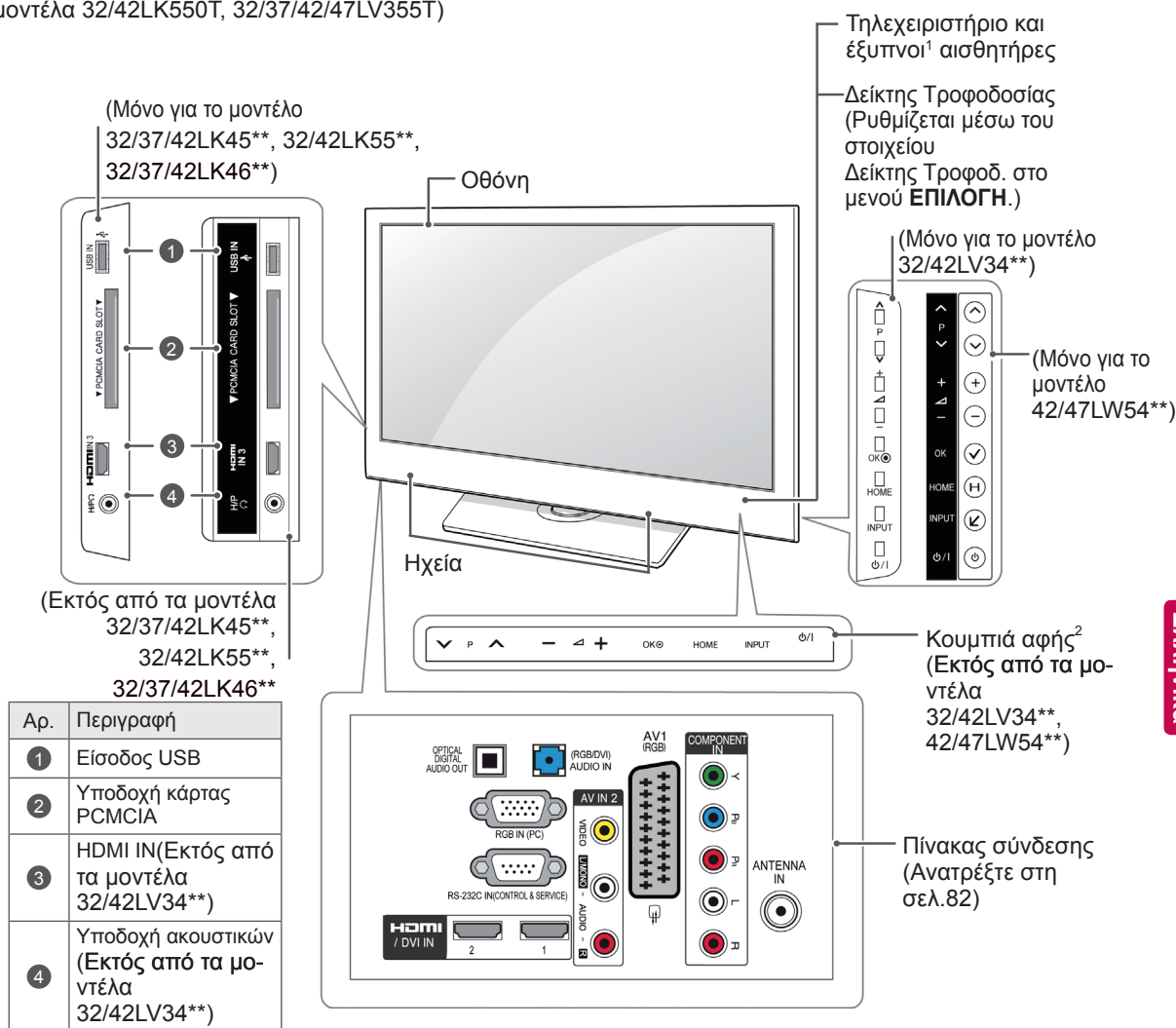

ΕΛΛΗΝΙΚΑ

Κουμπί	Περιγραφή
∨ P ∨	Κύλιση στα αποθηκευμένα προγράμματα
- ∟ +	Ρύθμιση του επιπέδου έντασης του ήχου
OK	Ενεργοποίηση της επιλογής μενού που έχει επισημανθεί ή επιβεβαίωση μιας καταχώρησης
HOME	Πρόσβαση στα κύρια μενού ή αποθήκευση των επιλογών σας και έξοδος από τα μενού
INPUT	Αλλαγή της πηγής εισόδου
φ/Ι	Ενεργοποίηση ή απενεργοποίηση της τηλεόρασης

- 1 Έξυπνος αισθητήρας - Προσαρμόζει την ποιότητα της εικόνας ανάλογα με το περιβάλλον.
- 2 Κουμπί αφής- Μπορείτε να χρησιμοποιήσετε την επιθυμητή λειτουργία με το πάτημα του αντίστοιχου κουμπιού.

Ανύψωση και μετακίνηση της τηλεόρασης

Κατά τη μετακίνηση ή την ανύψωση της τηλεόρασης, διαβάστε τις ακόλουθες οδηγίες για την αποφυγή πρόκλησης γρατσουνιών ή βλάβης στην τηλεόραση και για την ασφαλή μεταφορά, ανεξαρτήτως τύπου και μεγέθους.



ΠΡΟΣΟΧΗ

- Μην αγγίζετε την οθόνη, καθώς ενδέχεται να προκληθεί ζημιά στην οθόνη ή σε ορισμένα ριχεί που χρησιμοποιούνται για την παραγωγή εικόνων.

- Συνιστάται η μεταφορά της τηλεόρασης στη συσκευασία στην οποία την αγοράσατε.
- Πριν από τη μετακίνηση ή την ανύψωση της τηλεόρασης, αποσυνδέστε το καλώδιο τροφοδοσίας και όλα τα καλώδια.
- Κατά τη μεταφορά της τηλεόρασης, η οθόνη πρέπει να είναι στραμμένη προς την αντίθετη κατεύθυνση από εσάς για να την αποφυγή πρόκλησης γρατσουνιών.



- Κρατάτε σταθερά το επάνω και το κάτω μέρος του πλαισίου της τηλεόρασης. Μην κρατάτε το διφανές τμήμα, το ηχείο ή το πλέγμα του ηχείου.

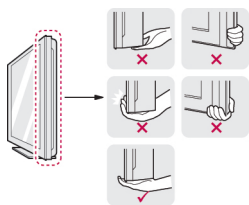

- Για τη μεταφορά μεγάλων τηλεοράσεων, απαιτούνται τουλάχιστον 2 άτομα.
- Κατά τη μεταφορά της τηλεόρασης με τα χέρια, κρατάτε την τηλεόραση όπως φαίνεται στην παρακάτω εικόνα.

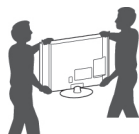

- Μην εκθέτετε την τηλεόραση σε κραδασμούς ή ισχυρές δονήσεις κατά τη μεταφορά.
- Κατά τη μεταφορά της τηλεόρασης, κρατάτε την σε κατακόρυφη θέση, μην την περιστρέφετε ποτέ στο πλάι και μην τη γέρνετε αριστερά ή δεξιά.

Εγκατάσταση της τηλεόρασης

- Η εικόνα μπορεί να διαφέρει από την τηλεόρασή σας.

Συνδέστε την τηλεόραση σε μια βάση και τοποθετήστε την σε ένα τραπέζι ή στον τοίχο.

Τοποθέτηση της βάσης

(Μόνο για τα μοντέλα 42/50PT25**, 50/60PV25**, 42/50PT35**, 50PV35**, 50/60PZ25**, 42/50PW45**, 50/60PZ55**, 42/50PT45**)

- 1 Τοποθετήστε την τηλεόραση σε μια επίπεδη επιφάνεια με την οθόνη στραμμένη προς τα κάτω.



ΠΡΟΣΟΧΗ

- Τοποθετήστε ένα στρώμα αφρού ή ένα απαλό προστατευτικό ύφασμα στην επιφάνεια για να προστατεύσετε την οθόνη από τυχόν φθορές.

- 2 Συνδέστε τα εξαρτήματα του **κυρίως σώματος** της βάσης με τη **βάση στήριξης** της τηλεόρασης.

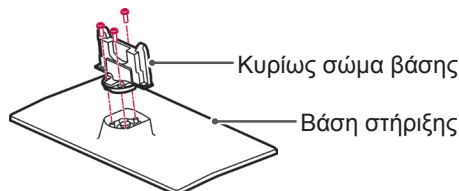

- 3 Στερεώστε την τηλεόραση και τη βάση με τις 4 βίδες.

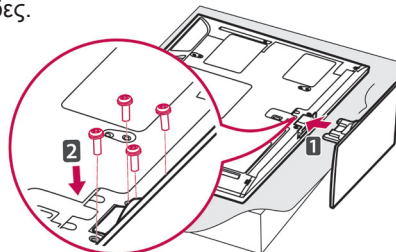

Συναρμολογήστε το μπροστινό και το πίσω μέρος της βάσης.

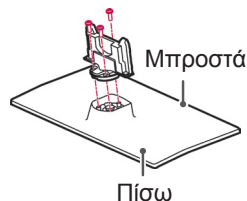

ΠΡΟΣΟΧΗ

- Σφίξτε καλά τις βίδες για να μη γέρνει η τηλεόραση προς τα εμπρός. Μη σφίγγετε υπερβολικά τις βίδες.

(Μόνο για το μοντέλο 22LK33**)

- 1 Τοποθετήστε την τηλεόραση σε μια επίπεδη επιφάνεια με την οθόνη στραμμένη προς τα κάτω.

ΠΡΟΣΟΧΗ

- Τοποθετήστε ένα στρώμα αφρού ή ένα απαλό προστατευτικό ύφασμα στην επιφάνεια για να προστατεύσετε την οθόνη από τυχόν φθορές.

- 2 Συναρμολογήστε την τηλεόραση όπως φαίνεται στην εικόνα.

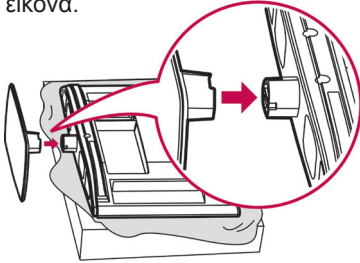

(Μόνο για το μοντέλο 19/22LV23**)

- 1 Τοποθετήστε την τηλεόραση σε μια επίπεδη επιφάνεια με την οθόνη στραμμένη προς τα κάτω.

ΠΡΟΣΟΧΗ

- Τοποθετήστε ένα στρώμα αφρού ή ένα απαλό προστατευτικό ύφασμα στην επιφάνεια για να προστατεύσετε την οθόνη από τυχόν φθορές.

- 2 Συνδέστε τα εξαρτήματα του **κυρίως σώματος της βάσης** με τη **βάση στήριξης** της τηλεόρασης.

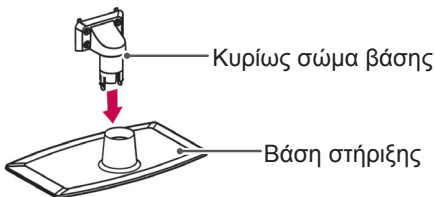

- 3 Στερεώστε την τηλεόραση και τη βάση με τις 4 βίδες.

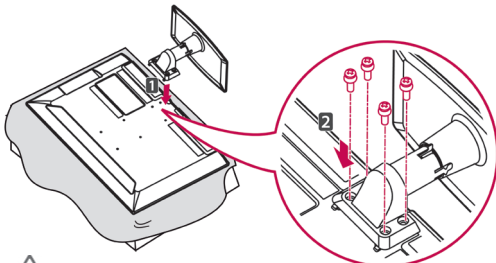

ΠΡΟΣΟΧΗ

- Σφίξτε καλά τις βίδες για να μη γέρνει η τηλεόραση προς τα εμπρός. Μη σφίγγετε υπερβολικά τις βίδες.

(Μόνο για τα μοντέλα 26/32LK33**, 32/37/42LK43**, 32/42/47LK53**, 32/37/42LK45**, 32/42LK55**, 47LK95**, 32/37/42LK46**)

- 1 Τοποθετήστε την τηλεόραση σε μια επίπεδη επιφάνεια με την οθόνη στραμμένη προς τα κάτω.

ΠΡΟΣΟΧΗ

- Τοποθετήστε ένα στρώμα αφρού ή ένα απαλό προστατευτικό ύφασμα στην επιφάνεια για να προστατεύσετε την οθόνη από τυχόν φθορές.

- 2 Συνδέστε τα εξαρτήματα του **κυρίως σώματος της βάσης** με τη **βάση στήριξης** της τηλεόρασης.

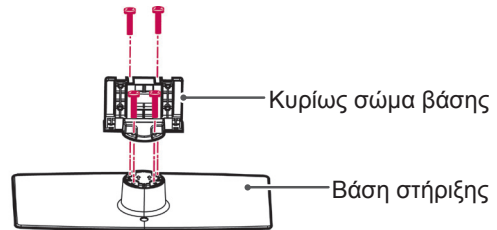

- 3 Στερεώστε την τηλεόραση και τη βάση με τις 4 βίδες.

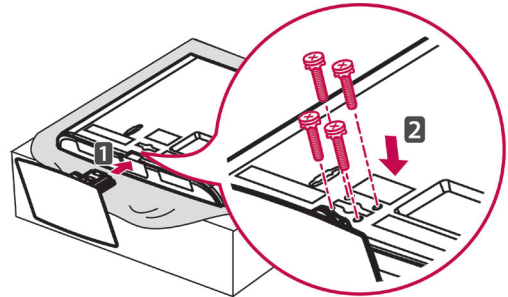

ΠΡΟΣΟΧΗ

- Σφίξτε καλά τις βίδες για να μη γέρνει η τηλεόραση προς τα εμπρός. Μη σφίγγετε υπερβολικά τις βίδες.

(Μόνο για τα μοντέλα 19/22/26LV25**, 22/26LV55**)

- 1 Τοποθετήστε την τηλεόραση σε μια επίπεδη επιφάνεια με την οθόνη στραμμένη προς τα κάτω.

ΠΡΟΣΟΧΗ

- Τοποθετήστε ένα στρώμα αφρού ή ένα απαλό προστατευτικό ύφασμα στην επιφάνεια για να προστατεύσετε την οθόνη από τυχόν φθορές.

- 2 Συνδέστε τα εξαρτήματα του **κυρίως σώματος της βάσης** με τη **βάση στήριξης** της τηλεόρασης.

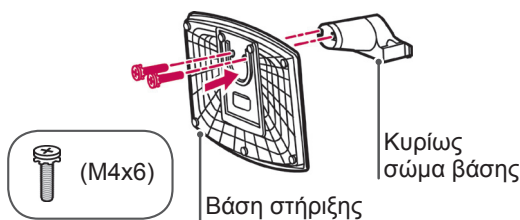

- 3 Στερεώστε την τηλεόραση και τη βάση με τις 2 βίδες.

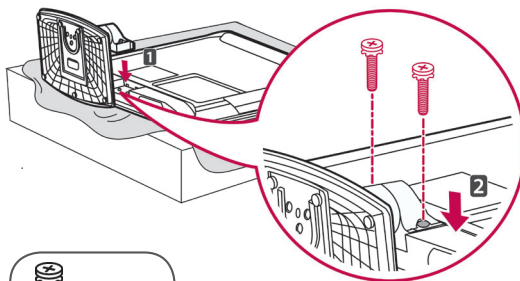

ΠΡΟΣΟΧΗ

- Σφίξτε καλά τις βίδες για να μη γέρνει η τηλεόραση προς τα εμπρός. Μη σφίγγετε υπερβολικά τις βίδες.

(Μόνο για τα μοντέλα 32LV25**, 32/42LV34**, 32/37/40/42/47LV35**, 32/37/42/47LV45**, 32/42/47/55LV45**, 32/37/42/47LV36**)

- 1 Τοποθετήστε την τηλεόραση σε μια επίπεδη επιφάνεια με την οθόνη στραμμένη προς τα κάτω.

ΠΡΟΣΟΧΗ

- Τοποθετήστε ένα στρώμα αφρού ή ένα απαλό προστατευτικό ύφασμα στην επιφάνεια για να προστατεύσετε την οθόνη από τυχόν φθορές.

- 2 Συνδέστε τα εξαρτήματα του **κυρίως σώματος της βάσης** με τη **βάση στήριξης** της τηλεόρασης.

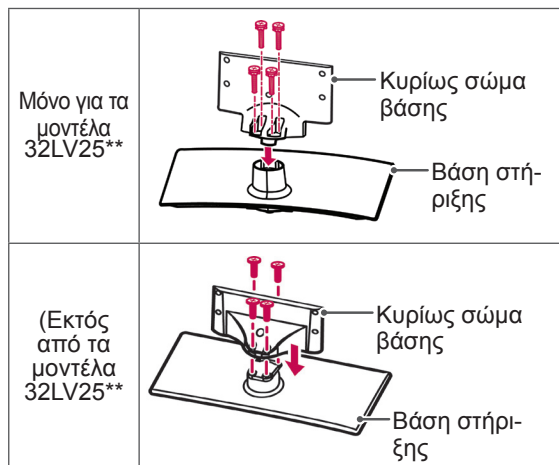

- 3 Στερεώστε την τηλεόραση και τη βάση με τις 4 βίδες.

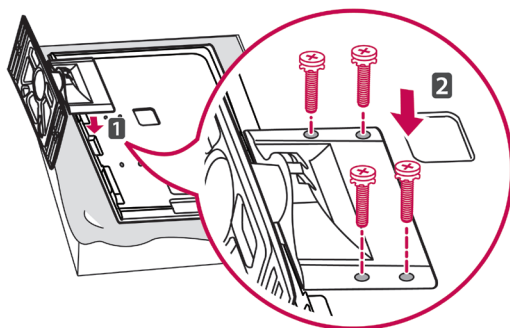

ΠΡΟΣΟΧΗ

- Σφίξτε καλά τις βίδες για να μη γέρνει η τηλεόραση προς τα εμπρός. Μη σφίγγετε υπερβολικά τις βίδες.

(Μόνο για τα μοντέλα 42/47LW54**)

- 1 Τοποθετήστε την τηλεόραση σε μια επίπεδη επιφάνεια με την οθόνη στραμμένη προς τα κάτω.

ΠΡΟΣΟΧΗ

- Τοποθετήστε ένα στρώμα αφρού ή ένα απαλό προστατευτικό ύφασμα στην επιφάνεια για να προστατεύσετε την οθόνη από τυχόν φθορές.

- 2 Συνδέστε τα εξαρτήματα του **κυρίως σώματος της βάσης** με τη **βάση στήριξης** της τηλεόρασης.

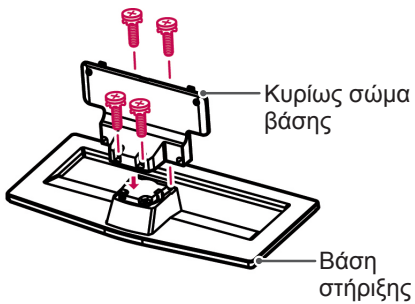

- 3 Συναρμολογήστε την τηλεόραση όπως φαίνεται στην εικόνα.

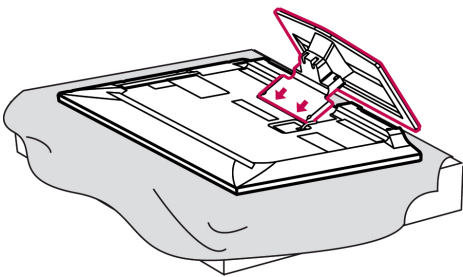

- 4 Στερεώστε την τηλεόραση και τη βάση με τις 4 βίδες.

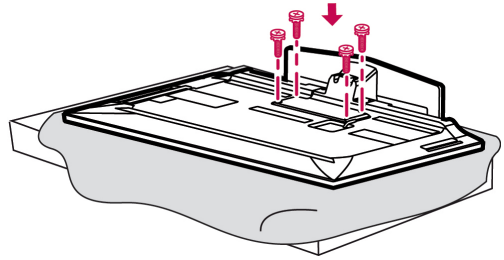

ΠΡΟΣΟΧΗ

- Σφίξτε καλά τις βίδες για να μη γέρνει η τηλεόραση προς τα εμπρός. Μη σφίγγετε υπερβολικά τις βίδες.

Όταν δεν χρησιμοποιείται επιτραπέζια βάση

- Η εικόνα μπορεί να διαφέρει από την τηλεόρασή σας.

(Μόνο για τα μοντέλα 42/50PT25**, 50/60PV25**, 42/50PT35**, 50PV35**, 50/60PZ25**, 42/50PW45**, 50/60PZ55**, 42/50PT45**)

- Πιέστε το παρεχόμενο προστατευτικό κάλυμμα στο άνοιγμα στο κάτω μέρος της τηλεόρασης μέχρι να ασφαλίσει στη θέση του.
- Τοποθετήστε την ταινία του προστατευτικού καλύμματος.
 - Με τον τρόπο αυτό αποτρέπεται η συσσώρευση σκόνης και βρομιάς στο άνοιγμα.
 - Κατά την τοποθέτηση της επιτοίχιας βάσης στήριξης, χρησιμοποιείτε το προστατευτικό κάλυμμα.

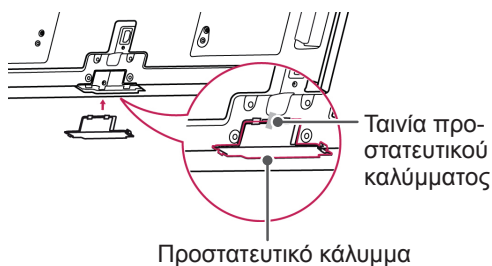

Προστατευτικό κάλυμμα

(Μόνο για τα μοντέλα 26/32LK33**, 32/37/42LK43**, 32/42/47LK53**, 32/37/42LK45**, 32/42LK55**, 47LK95**, 32/37/42LK46**)

- 1 Πιέστε το παρεχόμενο προστατευτικό κάλυμμα στο άνοιγμα στο κάτω μέρος της τηλεόρασης μέχρι να ασφαλίσει στη θέση του.

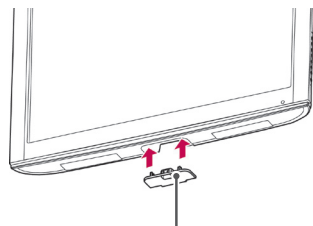

Προστατευτικό κάλυμμα

(Μόνο για το μοντέλο 22LK33**)

- 1 Τοποθετήστε την τηλεόραση σε μια επίπεδη επιφάνεια με την οθόνη στραμμένη προς τα κάτω.
- 2 Ξεβιδώστε τις 2 βίδες και αφαιρέστε τη βάση από την τηλεόραση.

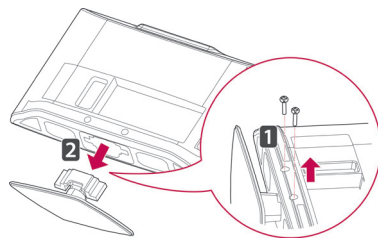

- 3 Πιέστε το παρεχόμενο προστατευτικό κάλυμμα στο άνοιγμα στο κάτω μέρος της τηλεόρασης μέχρι να ασφαλίσει στη θέση του. Με τον τρόπο αυτό αποτρέπεται η συσσώρευση σκόνης και βρομιάς στο άνοιγμα.

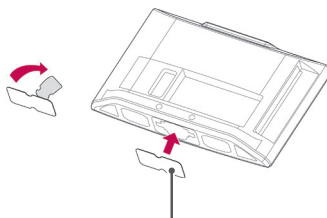

Προστατευτικό κάλυμμα

Επιτραπέζια στήριξη

- Η εικόνα μπορεί να διαφέρει από την τηλεόρασή σας.
- 1 Σηκώστε και τοποθετήστε την τηλεόραση σε κατακόρυφη θέση επάνω σε ένα τραπέζι.
-Αφήστε απόσταση (τουλάχιστον) 10 εκ. από τον τοίχο για επαρκή εξαερισμό.

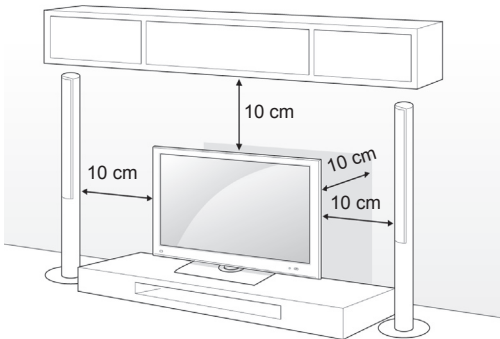

- 2 Συνδέστε το καλώδιο τροφοδοσίας σε μια πρίζα.

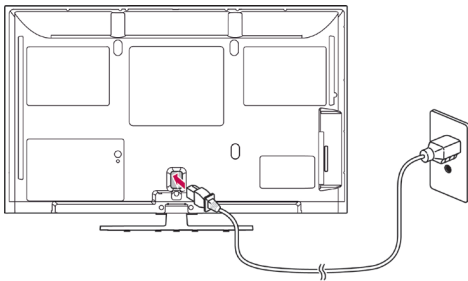

ΠΡΟΣΟΧΗ

- Μην τοποθετείτε την τηλεόραση κοντά ή επάνω σε πηγές θερμότητας, γιατί ενδέχεται να προκληθεί πυρκαγιά.

ΣΗΜΕΙΩΣΗ

- Περιστρέψτε την τηλεόραση 20 μοίρες αριστερά ή δεξιά για να προσαρμόσετε τη γωνία της οθόνης ανάλογα με τη θέση (22LK33**, 19/22/26LV25**, 22/26LV55**, 19/22LV23**)

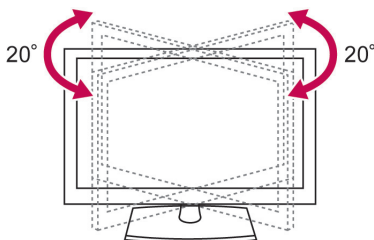

Στερέωση της τηλεόρασης σε τραπέζι

- Η εικόνα μπορεί να διαφέρει από την τηλεόρασή σας.

(Μόνο για τα μοντέλα 26/32LK33**, 26/32LK33**, 32/37/42LK43**, 32/37/42LK45**, 32/42LK53**, 32/42LK55**, 32LV25**, 32/37LV35**, 32LW45**, 32/37LV45**, 32LV34**, 32/37/42LK46**, 32/37LV36**)

Στερεώστε την τηλεόραση σε ένα τραπέζι για την αποφυγή της κλίσης προς τα εμπρός, της πρόκλησης ζημιάς και πιθανού τραυματισμού.

Τοποθετήστε την τηλεόραση σε ένα τραπέζι και στη συνέχεια τοποθετήστε και σφίξτε την παρεχόμενη βίδα στο πίσω μέρος της βάσης.

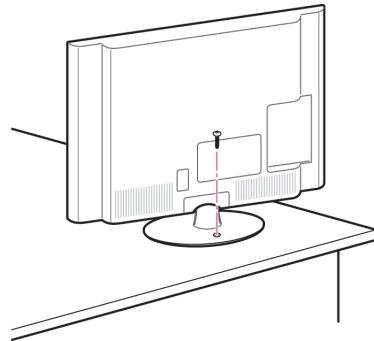

ΠΡΟΕΙΔΟΠΟΙΗΣΗ

- Η τηλεόραση θα πρέπει να στερεώνεται καλά στο πάτωμα ή τον τοίχο σύμφωνα με τις οδηγίες εγκατάστασης, προς αποφυγή ανατροπής της. Ο κλονισμός, η κλίση ή η ταλάντωση της τηλεόρασης ενδέχεται να προκαλέσει τραυματισμό.

Στερέωση της τηλεόρασης σε τοίχο

- Η εικόνα μπορεί να διαφέρει από την τηλεόρασή σας.

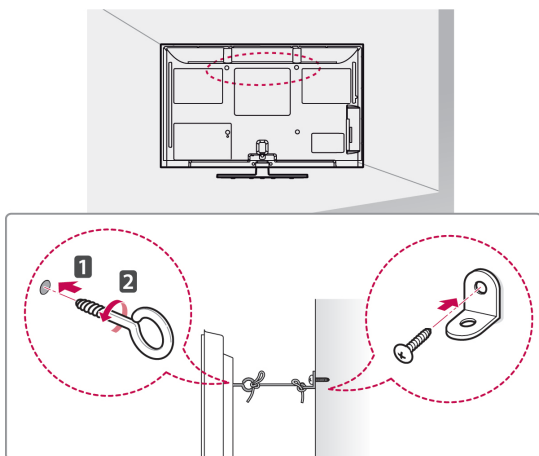

- 1 Τοποθετήστε και σφίξτε τους κρίκους ανάρτησης ή τα υποστηρίγματα και τις βίδες στο πίσω μέρος της τηλεόρασης.
- Αν έχουν τοποθετηθεί βίδες στη θέση των κρίκων ανάρτησης, αφαιρέστε πρώτα τις βίδες.
- 2 Στερεώστε με τις βίδες τα υποστηρίγματα στον τοίχο.
Ταιριάξτε τη θέση της επιτοίχιας βάσης και των κρίκων ανάρτησης στο πίσω μέρος της τηλεόρασης.
- 3 Συνδέστε καλά τους κρίκους ανάρτησης και τα υποστηρίγματα τοίχου με ένα ανθεκτικό σκοινί. Βεβαιωθείτε ότι το σκοινί βρίσκεται σε οριζόντια θέση προς την επίπεδη επιφάνεια.

**ΠΡΟΣΟΧΗ**

- Βεβαιωθείτε ότι τα παιδιά δεν μπορούν να σκαφαλώσουν ή να κρεμαστούν από την τηλεόραση.

**ΣΗΜΕΙΩΣΗ**

- Χρησιμοποιήστε μια βάση στήριξης ή ένα έπιπλο που είναι αρκετά μεγάλο και ανθεκτικό για την ασφαλή τοποθέτηση της τηλεόρασης.

Χρήση του συστήματος ασφαλείας Kensington

(Η λειτουργία αυτή δεν είναι διαθέσιμη σε όλα τα μοντέλα).

- Η εικόνα μπορεί να διαφέρει από την τηλεόρασή σας.

Η υποδοχή του συστήματος ασφαλείας Kensington βρίσκεται στο πίσω μέρος της τηλεόρασης. Για περισσότερες πληροφορίες σχετικά με την εγκατάσταση και τη χρήση του συστήματος, ανατρέξτε στο εγχειρίδιο που παρέχεται με το σύστημα ασφαλείας Kensington ή επισκεφτείτε τη διεύθυνση <http://www.kensington.com>.

Συνδέστε το καλώδιο του συστήματος ασφαλείας Kensington στην τηλεόραση και σε ένα τραπέζι.

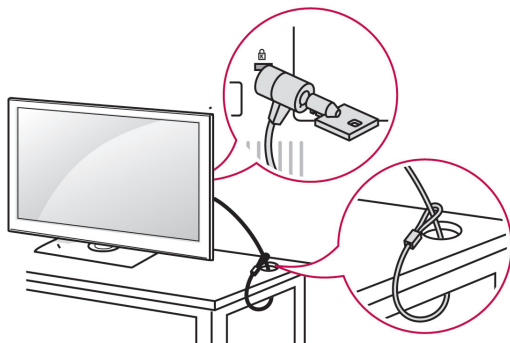
**Επιτοίχια στήριξη**

Συνδέστε προσεκτικά μια επιτοίχια βάση στήριξης στο πίσω μέρος της τηλεόρασης και τοποθετήστε την επιτοίχια βάση σε έναν στερεό τοίχο κάθετα προς το δάπεδο. Αν θέλετε να τοποθετήσετε την τηλεόραση σε άλλα δομικά υλικά, απευθυνθείτε σε εξειδικευμένο προσωπικό.

Η LG συνιστά την πραγματοποίηση της επιτοίχιας τοποθέτησης από εξειδικευμένο επαγγελματία.

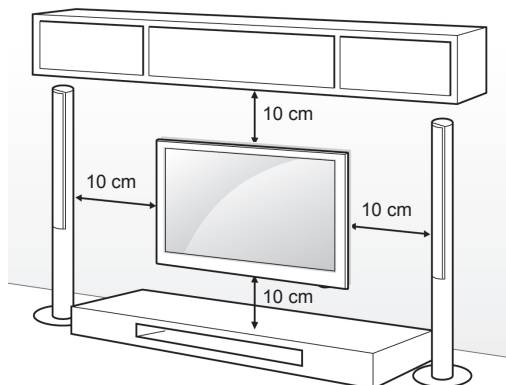

Χρησιμοποιείτε βίδες και επιτοίχιες βάσεις στήριξης που πληρούν το πρότυπο VESA. Οι κανονικές διαστάσεις των κιτ επιτοίχιας στήριξης περιγράφονται στον παρακάτω πίνακα.

Προαιρετικά εξαρτήματα (Επιτοίχια βάση στήριξης)

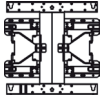
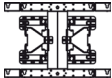
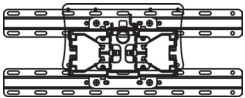
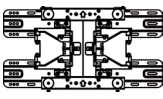
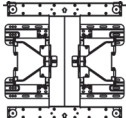
Μοντέλο	42/50PT25** 42/50PT35** 50PV35** 50PZ25** 42/50PW45** 50PZ55** 42/50PT45** 50PV25**	60PV25** 60PZ25** 60PZ55**
VESA (A x B)	400 x 400	600 x 400
Κανονική βίδα	M6	M8
Αριθμός βιδών	4	4
Επιτοίχια βάση στήριξης	PSW400B, PSW400BG	PSW600B, PSW600BG
		
Μοντέλο	22LK33** 19/22/26LV25** 22/26LV55** 19/22LV23**	26/32LK33** 32LK43** 32LK45** 32LK53** 32LK55** 32LV25** 32LV35** 32LV45** 32LW45** 32LV34** 32LK46** 32LV36**
VESA (A x B)	100 x 100	200 x 100
Κανονική βίδα	M4	M4
Αριθμός βιδών	4	4
Επιτοίχια βάση στήριξης	LSW100B, LSW100BG	
		
Μοντέλο	37/42LK43** 37/42LK45** 42LK55** 42/47LK53** 37LV35** 37LV45** 47LK95** 37/42LK46** 37LV36**	40/42/47LV35** 42/47LV45** 42/47/55LW45** 42/47LV36**
VESA (A x B)	200 x 200	400 x 400
Κανονική βίδα	M6	M6
Αριθμός βιδών	4	4
Επιτοίχια βάση στήριξης	LSW200B, LSW200BG	LSW400B, LSW400BG
		

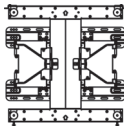
Μοντέλο	42LV34** 42/47LW54**
VESA (A x B)	400 x 400
Κανονική βίδα	M6
Αριθμός βιδών	4
Επιτοίχια βάση στήριξης	LSW400BX, LSW400BXG
	

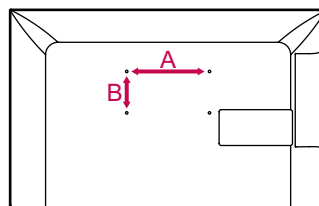

ΠΡΟΣΟΧΗ

- Αποσυνδέστε πρώτα το καλώδιο τροφοδοσίας και στη συνέχεια μετακινήστε ή εγκαταστήστε την τηλεόραση. Διαφορετικά, ενδέχεται να προκληθεί ηλεκτροπληξία.
- Αν εγκαταστήσετε την τηλεόραση στην οροφή ή σε επικλινή τοίχο, υπάρχει κίνδυνος να πέσει και να προκαλέσει σοβαρό τραυματισμό. Χρησιμοποιήστε μια εγκεκριμένη επιτοίχια βάση στήριξης της LG και επικοινωνήστε με τον τοπικό αντιπρόσωπο ή με εξειδικευμένο προσωπικό.
- Μη σφίγγετε υπερβολικά τις βίδες καθώς ενδέχεται να προκληθεί ζημιά στην τηλεόραση και να ακρωθωθεί η εγγύηση.
- Χρησιμοποιείτε βίδες και επιτοίχιες βάσεις στήριξης που πληρούν το πρότυπο VESA. Οι ζημιές ή οι τραυματισμοί που οφείλονται σε κακή χρήση ή στη χρήση ακατάλληλων εξαρτημάτων δεν καλύπτονται από την εγγύηση.

ΣΗΜΕΙΩΣΗ

- Χρησιμοποιήστε τις βίδες που αναφέρονται στις προδιαγραφές βιδών του προτύπου VESA.
- Το κιτ επιτοίχιας στήριξης περιλαμβάνει ένα εγχειρίδιο εγκατάστασης και τα απαραίτητα εξαρτήματα.
- Το μήκος των βιδών ενδέχεται να διαφέρει ανάλογα με την επιτοίχια βάση στήριξης. Βεβαιωθείτε ότι χρησιμοποιείτε το κατάλληλο μήκος βιδών.
- Για περισσότερες πληροφορίες, ανατρέξτε στο εγχειρίδιο που παρέχεται με την επιτοίχια βάση στήριξης.

Τακτοποίηση καλωδίων

- Η εικόνα μπορεί να διαφέρει από την τηλεόρασή σας.

(Μόνο για τα μοντέλα 42/50PT25**, 50/60PV25**, 42/50PT35**, 50PV35**, 50/60PZ25**, 42/50PW45**, 50/60PZ55**, 42/50PT45**)

- 1 Τοποθετήστε το **δακτύλιο συγκράτησης καλωδίου** τροφοδοσίας και το **καλώδιο τροφοδοσίας**. Αυτό θα αποτρέψει την τυχαία αποσύνδεση του καλωδίου τροφοδοσίας.

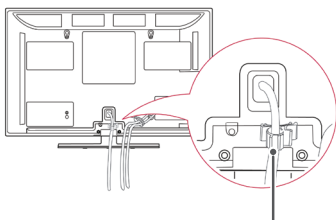

Δακτύλιος συγκράτησης καλωδίου τροφοδοσίας

- 2 Συγκεντρώστε και δέστε τα καλώδια με το **κλιπ συγκράτησης καλωδίων**.

Τοποθετήστε το καλώδιο LAN, όπως φαίνεται στην εικόνα, για να μειωθούν τα ηλεκτρομαγνητικά κύματα. (Μόνο για τα μοντέλα 50PV350T, 50/60PZ250T, 42/50PW450T, 42/50PW451T, 50/60PZ550T).

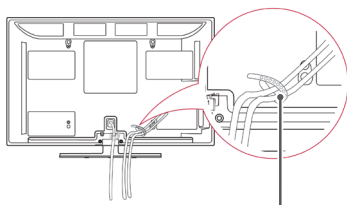

ΔΑΚΤΥΛΙΟΣ ΣΥΓΚΡΑΤΗΣΗΣ ΚΑΛΩΔΙΩΝ



ΠΡΟΣΟΧΗ

- Μη μετακινείτε την τηλεόραση κρατώντας το **δακτύλιο συγκράτησης καλωδίων** και το **δακτύλιο συγκράτησης του καλωδίου τροφοδοσίας**, γιατί ενδέχεται να σπάσουν και να προκληθεί τραυματισμός ή ζημιά στην τηλεόραση.

(Μόνο για τα μοντέλα 22LK33**, 19/22/26LV25**, 22/26LV55**, 19/22LV23**)

- 1 Μετά την κατάλληλη σύνδεση των καλωδίων, εγκαταστήστε το **δακτύλιο συγκράτησης καλωδίων** όπως φαίνεται στην εικόνα και δέστε τα καλώδια.

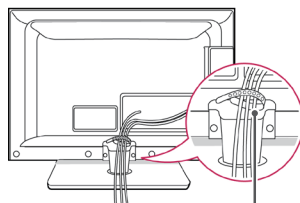

ΔΑΚΤΥΛΙΟΣ ΣΥΓΚΡΑΤΗΣΗΣ ΚΑΛΩΔΙΩΝ

(Μόνο για τα μοντέλα 26/32LK33**, 32/37/42LK43**, 32/37/42LK45**, 32/42/47LK53**, 32/42LK55**, 47LK95**, 32/37/42LK46**)

- 1 Συγκεντρώστε και δέστε τα καλώδια με το κλιπ συγκράτησης καλωδίων.
- 2 Στερεώστε καλά το κλιπ συγκράτησης καλωδίων στην τηλεόραση.

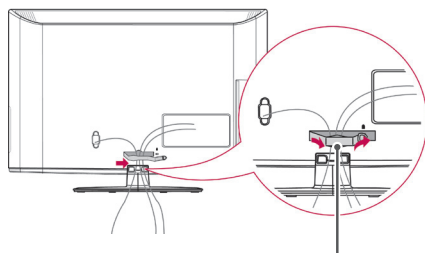

Κλιπ συγκράτησης καλωδίων



ΣΗΜΕΙΩΣΗ

- Μη μετακινείτε την τηλεόραση κρατώντας το κλιπ συγκράτησης καλωδίων, γιατί ενδέχεται να σπάσει και να προκληθεί τραυματισμός ή ζημιά στην τηλεόραση.

(Μόνο για τα μοντέλα 32LV25**,
32/37/40/42/47LV35**, 32/42/47/55LV45**,
32/37/42/47LV45**, 32/42LV34**,
32/37/42/47LV36**)

- 1 Συγκεντρώστε και δέστε τα καλώδια με το δακτύλιο συγκράτησης καλωδίων στο πίσω μέρος της τηλεόρασης.

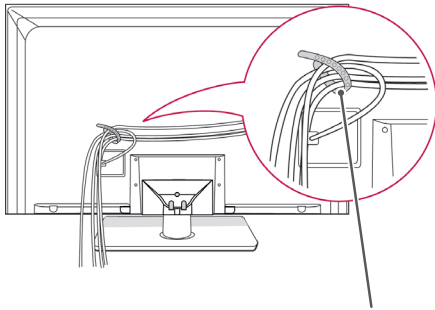

ΔΑΚΤΥΛΙΟΣ ΣΥΓΚΡΑΤΗΣΗΣ ΚΑΛΩΔΙΩΝ

(Μόνο για τα μοντέλα 42/47LV54**)

- 1 Συγκεντρώστε και δέστε τα καλώδια με το δακτύλιο συγκράτησης καλωδίων στο πίσω μέρος της τηλεόρασης.

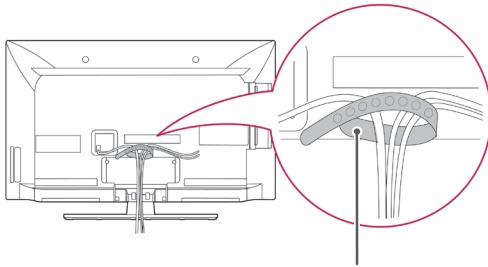

ΔΑΚΤΥΛΙΟΣ ΣΥΓΚΡΑΤΗΣΗΣ ΚΑΛΩΔΙΩΝ

Τοποθέτηση της οθόνης

- Η εικόνα μπορεί να διαφέρει από την τηλεόρασή σας.

(Μόνο για το μοντέλο 22LK33**)

Προσαρμόστε τη θέση της οθόνης με διάφορους τρόπους προκειμένου να επιτύχετε τη μέγιστη άνεση.

- Εύρος κλίσης

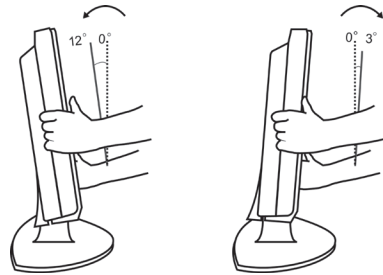

Σύνδεση τηλεόρασης

- Η εικόνα μπορεί να διαφέρει από την τηλεόρασή σας.

(Μόνο για τα μοντέλα 19/22/26LV25**,
22/26LV55**, 19/22LV23**)

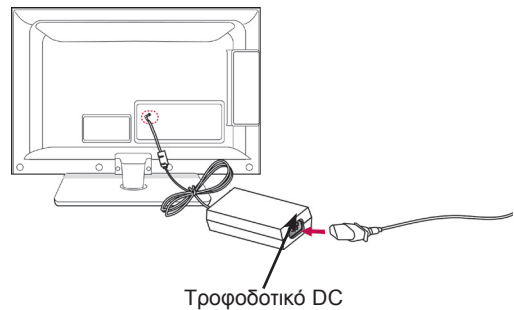

- 1 Συνδέστε το καλώδιο κεραίας στη θύρα εισόδου κεραίας της τηλεόρασης.
- 2 Συνδέστε το βύσμα του τροφοδοτικού DC στην υποδοχή τροφοδοσίας της τηλεόρασης.
- 3 Συνδέστε το καλώδιο τροφοδοσίας πρώτα στο τροφοδοτικό DC και στη συνέχεια στην πρίζα.

ΤΗΛΕΧΕΙΡΙΣΤΗΡΙΟ

Οι περιγραφές σε αυτό το εγχειρίδιο βασίζονται στα κουμπιά του τηλεχειριστηρίου. Διαβάστε προσεκτικά αυτό το εγχειρίδιο και χρησιμοποιήστε σωστά την τηλεόραση.

Για να αντικαταστήσετε τις μπαταρίες, ανοίξτε το κάλυμμα των μπαταριών και τοποθετήστε τις νέες μπαταρίες (1,5 V AAA). Οι πόλοι \oplus και \ominus πρέπει να ταιριάζουν με τις ενδείξεις στο εσωτερικό της θήκης. Στη συνέχεια κλείστε το κάλυμμα των μπαταριών. Όταν χρησιμοποιείτε το τηλεχειριστήριο πρέπει να το στρέψετε προς τον αισθητήρα τηλεχειρισμού της τηλεόρασης.

Για να αφαιρέσετε τις μπαταρίες, εκτελέστε τα βήματα τοποθέτησης με την αντίθετη σειρά.

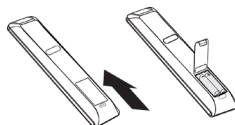

ΠΡΟΣΟΧΗ

- Μη συνδυάζετε παλιές και νέες μπαταρίες, καθώς ενδέχεται να προκληθεί ζημιά στο τηλεχειριστήριο.



⏻ (ΛΕΙΤΟΥΡΓΙΑ)

Ενεργοποίηση ή απενεργοποίηση της τηλεόρασης.

ENERGY SAVING (ΕΞΟΙΚΟΝΟΜΗΣΗ ΕΝΕΡΓΕΙΑΣ) (Ανατρέξτε στη σελ.67)
Προσαρμογή της φωτεινότητας της οθόνης για την εξοικονόμηση ενέργειας.

AV MODE (ΛΕΙΤΟΥΡΓΙΑ AV) (Ανατρέξτε στη σελ.44)
Επιλογή μιας λειτουργίας AV.

INPUT (ΕΙΣΟΔΟΣ) (Ανατρέξτε στη σελ.44)
Αλλαγή της πηγής εισόδου. Ενεργοποίηση της τηλεόρασης.

TV/RAD (Τηλεόραση/Ραδιόφωνο)
Δυνατότητα επιλογής προγράμματος ραδιοφώνου, τηλεόρασης, DTV.

LIGHT (Φωτισμός)
Φωτισμός των κουμπιών του τηλεχειριστηρίου.



Αριθμητικά κουμπιά

Εισαγωγή αριθμών.

LIST (ΕΙΣΟΔΟΣ) (Ανατρέξτε στη σελ.39)
Πρόσβαση στη λίστα αποθηκευμένων προγραμμάτων.

Q.VIEW (ΓΡΗΓΟΡΗ ΠΡΟΒΟΛΗ)
Επιστροφή στο προηγούμενο πρόγραμμα.

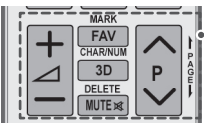
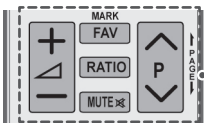

△ + -
Ρύθμιση του επιπέδου έντασης του ήχου.

MARK (ΣΗΜΕΙΩΣΗ)

Ενεργοποίηση ενός μενού ή μιας επιλογής.

FAV (ΑΓΑΠΗΜΕΝΑ) (Ανατρέξτε στη σελ.39)

Πρόσβαση στην λίστα αγαπημένων προγραμμάτων.

3D(Μόνο για μοντέλα 3D)(Ανατρέξτε στη σελ.49)

Χρησιμοποιείται για την προβολή βίντεο 3D.

RATIO (ΑΝΑΛΟΓΙΑ) (Ανατρέξτε στη σελ.42)

Αλλαγή του μεγέθους μιας εικόνας.

MUTE (ΣΙΓΑΣΗ)

Σίγαση όλων των ήχων.

P ^ v

Κύλιση στα αποθηκευμένα προγράμματα.

PAGE (ΣΕΛΙΔΑ)

Μετακίνηση στην προηγούμενη ή την επόμενη οθόνη.

CHAR/NUM (ΧΑΡ/ΑΡΙΘ)

Εναλλαγή των λειτουργιών εισαγωγής γραμμάτων και αριθμών.

DELETE (ΔΙΑΓΡΑΦΗ)

Διαγραφή γραμμάτων και αριθμών.

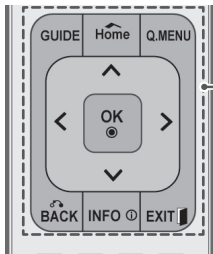
**GUIDE (ΟΔΗΓΟΣ)**

Εμφάνιση του οδηγού προγράμματος.

Home (Αρχικό μενού)

Πρόσβαση στα κύρια μενού.

Q. MENU (ΓΡΗΓΟΡΟ ΜΕΝΟΥ) (Ανατρέξτε στη σελ.46)

Πρόσβαση στα γρήγορα μενού.

Κουμπιά πλοήγησης (επάνω/κάτω/αριστερά/δεξιά)

Κύλιση στα μενού και τις επιλογές.

OK

Ενεργοποίηση μενού ή επιλογών και επιβεβαίωση των καταχωρήσεων.

BACK (ΠΙΣΩ)

Επιστροφή στο προηγούμενο επίπεδο.

INFO (ΠΛΗΡΟΦΟΡΙΕΣ) (Ανατρέξτε στη σελ.40)

Προβολή των πληροφοριών του τρέχοντος προγράμματος και της οθόνης.

EXIT (ΕΞΟΔΟΣ)

Διαγραφή όλων των ενδείξεων που εμφανίζονται στην οθόνη και επιστροφή στην κανονική προβολή τηλεόρασης.

**Χρωματιστά κουμπιά**

Αυτά τα κουμπιά χρησιμοποιούνται για το teletext (μόνο στα μοντέλα TELETEXT). Ταξινόμηση προγραμμάτων.

3D SETTING (ΡΥΘΜΙΣΗ 3D) (Μόνο για μοντέλα 3D)

Χρησιμοποιείται για την προβολή βίντεο 3D.

**ΚΟΥΜΠΙΑ TELETEXT** (Ανατρέξτε στη σελ.90)

Αυτά τα κουμπιά χρησιμοποιούνται για το teletext.

Για περισσότερες πληροφορίες, ανατρέξτε στην ενότητα "Teletext".

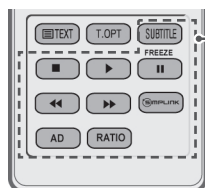

SUBTITLE (ΥΠΟΤΙΤΛΟΙ)

Επαναφορά των υπότιτλων που προτιμάτε στην ψηφιακή λειτουργία.

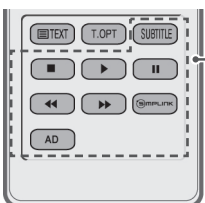

Κουμπιά ελέγχου (■, ▶, II, ◀◀, ▶▶)

Έλεγχος των μενού ΜΕΣΑ ή των συμβατών συσκευών SIMPLINK (USB, SIMPLINK).

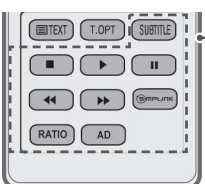

FREEZE (ΠΑΥΣΗ)

Παύση του τρέχοντος καρέ κατά τη χρήση της πηγής εισόδου TV, AV, Component, RGB-PC ή HDMI.

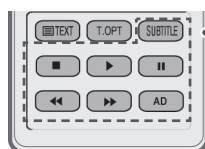

SIMPLINK (Ανατρέξτε στη σελ.89)

Πρόσβαση στις συσκευές AV που έχουν συνδεθεί στην τηλεόραση. Άνοιγμα του μενού SIMPLINK.



AD (ΠΕΡΙΓΡΑΦΗ ΗΧΟΥ)

Ενεργοποίηση ή απενεργοποίηση της Περιγραφής ήχου.

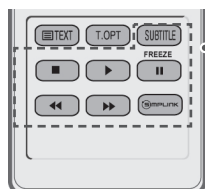

RATIO (ΑΝΑΛΟΓΙΑ) (Ανατρέξτε στη σελ.42)

Αλλαγή του μεγέθους μιας εικόνας.

ΠΑΡΑΚΟΛΟΥΘΗΣΗ ΤΗΛΕΟΡΑΣΗΣ

Σύνδεση κεραίας

Συνδέστε μια κεραία για να παρακολουθήσετε τηλεόραση ακολουθώντας τις παρακάτω οδηγίες. Για την αποφυγή βλάβης των συσκευών, ποτέ μη συνδέετε τα καλώδια τροφοδοσίας στην παροχή ρεύματος προτού ολοκληρώσετε τη σύνδεση όλων των συσκευών.

Συνδέστε την τηλεόραση σε μια υποδοχή κεραίας στον τοίχο με ένα καλώδιο RF (75 Ω).

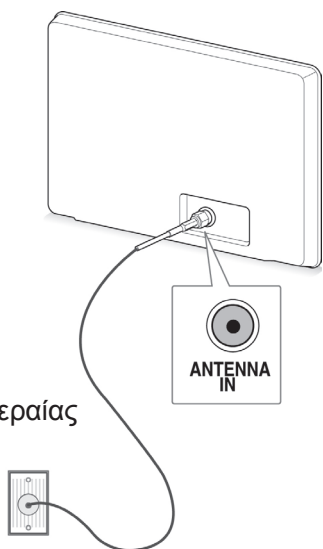

Υποδοχή κεραίας στον τοίχο

! ΣΗΜΕΙΩΣΗ

- Για βέλτιστη ποιότητα εικόνας, ρυθμίστε την κατεύθυνση της κεραίας.
- Σε περιοχές όπου η λήψη σήματος δεν είναι ισχυρή, ενδέχεται να χρειαστεί να εγκαταστήσετε έναν ενισχυτή σήματος στην κεραία για καλύτερη ποιότητα εικόνας.
- Αν η ποιότητα της εικόνας δεν είναι καλή μετά τη σύνδεση της κεραίας, στρέψτε την κεραία προς τη σωστή κατεύθυνση.
- Δεν παρέχεται καλώδιο κεραίας και μετατροπέας.

Ενεργοποίηση της τηλεόρασης για πρώτη φορά

Όταν ενεργοποιείτε την τηλεόραση για πρώτη φορά, εμφανίζεται η οθόνη αρχικής ρύθμισης. Επιλέξτε μια γλώσσα και προσαρμόστε τις βασικές ρυθμίσεις.

- 1 Συνδέστε το καλώδιο τροφοδοσίας σε μια πρίζα.
- 2 Στη λειτουργία αναμονής, πατήστε το κουμπί **⏻** (**ΛΕΙΤΟΥΡΓΙΑ**) για να ενεργοποιήσετε την τηλεόραση.

Η οθόνη αρχικής ρύθμισης εμφανίζεται όταν ενεργοποιείτε την τηλεόραση για πρώτη φορά.

! ΣΗΜΕΙΩΣΗ

- Μπορείτε επίσης να μεταβείτε στην επιλογή **Επ/φορά εργ.ρυθ.** από το κύριο μενού **ΕΠΙΛΟΓΗ**.

- 3 Ακολουθήστε τις οδηγίες που εμφανίζονται στην οθόνη για την προσαρμογή των ρυθμίσεων της τηλεόρασης ανάλογα με τις προτιμήσεις σας.

Γλώσσα	Επιλογή γλώσσας εμφάνισης.
↓	
Ρύθμιση κατάστασης	Ενεργοποίηση της επιλογής Οικιακή χρήση για το οικιακό περιβάλλον.
↓	
Δείκτης Τροφοδ.	Ρύθμιση του δείκτη τροφοδοσίας. (Όταν επιλέγετε Οικιακή χρήση στην επιλογή Ρύθμιση κατάστασης - μόνο για τηλεοράσεις LED LCD)
↓	
Χώρα	Επιλογή χώρας εμφάνισης. (Ανάλογα με το μοντέλο)
↓	
Ζώνη ώρας	Επιλογή της ζώνης ώρας και της θερινής ώρας. (Όταν ως Χώρα επιλέγεται η Ρωσία)
↓	
Ορ. κωδ. πρόσβ.	Ορισμός του κωδικού πρόσβασης. (Όταν ως Χώρα επιλέγεται η Γαλλία)
↓	
Αυτόμ. προγρ/μός	Αυτόματη σάρωση και αποθήκευση διαθέσιμων προγραμμάτων.

! ΣΗΜΕΙΩΣΗ

- Για τις χώρες στις οποίες δεν υπάρχουν καθιερωμένα πρότυπα μετάδοσης DTV, ορισμένες λειτουργίες DTV ενδέχεται να μην είναι διαθέσιμες, ανάλογα με το περιβάλλον μετάδοσης DTV.
- Όταν ως Χώρα έχει επιλεγεί η Γαλλία, ο κωδικός πρόσβασης δεν είναι "0", "0", "0", "0" αλλά "1", "2", "3", "4".

- 4 Όταν ολοκληρώσετε τις βασικές ρυθμίσεις, πατήστε **OK**.

! ΣΗΜΕΙΩΣΗ

- Αν δεν ολοκληρώσετε την αρχική ρύθμιση, θα εμφανιστεί όταν ενεργοποιήσετε ξανά την τηλεόραση.
- Αποσυνδέετε το καλώδιο τροφοδοσίας από την πρίζα όταν δεν χρησιμοποιείτε την τηλεόραση για μεγάλο χρονικό διάστημα.

- 5 Για να απενεργοποιήσετε την τηλεόραση, πατήστε το κουμπί **Φ(ΛΕΙΤΟΥΡΓΙΑ)**.

Παρακολούθηση τηλεόρασης

- 1 Στη λειτουργία αναμονής, πατήστε το κουμπί **Φ(ΛΕΙΤΟΥΡΓΙΑ)** για να ενεργοποιήσετε την τηλεόραση.
- 2 Πατήστε το κουμπί **INPUT (ΕΙΣΟΔΟΣ)** και επιλέξτε **Κεραία**.
- 3 Για να απενεργοποιήσετε την τηλεόραση, πατήστε το κουμπί **Φ(ΛΕΙΤΟΥΡΓΙΑ)**. Η τηλεόραση μεταβαίνει σε κατάσταση αναμονής.

Διαχείριση προγραμμάτων

Αυτόματη ρύθμιση προγράμματος

Επιλέγοντας Κεραία,

Χρησιμοποιήστε αυτήν τη λειτουργία για αυτόματη εύρεση και αποθήκευση όλων των διαθέσιμων προγραμμάτων.

Μόλις ξεκινήσετε τον αυτόματο προγραμματισμό, όλες οι πληροφορίες υπηρεσίας που είχαν αποθηκευτεί παλιότερα θα διαγραφούν.

- 1 Πατήστε το κουμπί **Home (Αρχικό μενού)** για να μεταβείτε στα κύρια μενού.
- 2 Πατήστε τα κουμπιά πλοήγησης για να μεταβείτε στην επιλογή **ΡΥΘΜΙΣΗ** και πατήστε **OK**.
- 3 Πατήστε τα κουμπιά πλοήγησης για να μεταβείτε στην επιλογή **Αυτόμ. προγράμζος** και πατήστε **OK**.
- 4 Πατήστε τα κουμπιά πλοήγησης για να μεταβείτε στην επιλογή **Κεραία** και πατήστε **OK**.
- 5 Επιλέξτε **Εκκίνηση** για να ξεκινήσει ο αυτόματος συντονισμός.
Η τηλεόραση πραγματοποιεί αυτόματη σάρωση και αποθήκευση των διαθέσιμων προγραμμάτων.
- 6 Όταν ολοκληρώσετε τη διαδικασία, πατήστε το κουμπί **EXIT (ΕΞΟΔΟΣ)**.
Για να επιστρέψετε στο προηγούμενο μενού, πατήστε το κουμπί **BACK (ΠΙΣΩ)**.

! ΣΗΜΕΙΩΣΗ

- Αν η τηλεόραση ανιχνεύσει ένα πρόγραμμα με φραγή, θα σας ζητηθεί να εισαγάγετε τον κωδικό πρόσβασης για τη συνέχιση της σάρωσης του προγράμματος.
- Μπορείτε να αποθηκεύσετε έως 1.000 προγράμματα. Ο αριθμός των προγραμμάτων που μπορείτε να αποθηκεύσετε διαφέρει ανάλογα με το περιβάλλον μετάδοσης σήματος.
- **Αυτόματη αρίθμηση:** Αποφασίστε εάν θα χρησιμοποιήσετε τους αριθμούς των προγραμμάτων όπως αποστέλλονται από τους σταθμούς μετάδοσης για συντονισμό.
- Όταν στο μενού Χώρα επιλέγετε **Ιταλία**, αν εμφανίζεται το αναδυόμενο μενού με το πρόγραμμα σε διένεξη μετά τον αυτόματο προγραμματισμό, επιλέξτε σταθμό μετάδοσης για την επίλυση του αριθμού προγράμματος σε διένεξη.
- Στις παρακάτω χώρες, μπορεί να χρησιμοποιηθεί καλώδιο DVB : Γερμανία, Ολλανδία, Σουηδία, Ελβετία, Δανία, Αυστρία, Φινλανδία, Νορβηγία, Σλοβενία, Ουγγαρία, Ουκρανία, Ιρλανδία, Πολωνία, Ρουμανία, Ισπανία, Βουλγαρία, Ρωσσία, Λιθουανία, Εσθονία, Λετονία, Τσεχία. (Μπορεί να προστεθεί χώρα που υποστηρίζει τη χρήση.)
- Η ψηφιακή τηλεόραση δεν μπορεί να χρησιμοποιηθεί στις ακόλουθες χώρες : Βοσνία, Καζακστάν. (Μόνο τηλεοράσεις Plasma).

Επιλέγοντας **Καλωδιακό**,

- 1 Πατήστε το κουμπί **Home (Αρχικό μενού)** για να μεταβείτε στα κύρια μενού.
- 2 Πατήστε τα κουμπιά πλοήγησης για να μεταβείτε στην επιλογή **ΡΥΘΜΙΣΗ** και πατήστε **OK**.
- 3 Πατήστε τα κουμπιά πλοήγησης για να μεταβείτε στην επιλογή **Αυτόμ. προγρ/μός** και πατήστε **OK**.
- 4 Πατήστε τα κουμπιά πλοήγησης για να μεταβείτε στην επιλογή **Καλωδιακό** και πατήστε **OK**.
- 5 Πατήστε τα κουμπιά πλοήγησης για να μεταβείτε στην επιλογή **Comhem** ή **Άλλοι πάροχοι** και πατήστε **OK**.
- 6 Πατήστε τα κουμπιά πλοήγησης για να μεταβείτε στην επιλογή **Γρήγορο** ή **Πλήρης** και πατήστε **OK**.
- 7 Πατήστε τα κουμπιά πλοήγησης ή τα αριθμητικά κουμπιά για να πραγματοποιήσετε τις κατάλληλες ρυθμίσεις (εκτός από την πλήρη λειτουργία) και πατήστε **OK**.
- 8 Επιλέξτε **Εκκίνηση** για να ξεκινήσει ο αυτόματος συντονισμός.
Η τηλεόραση πραγματοποιεί αυτόματη σάρωση και αποθήκευση των διαθέσιμων προγραμμάτων.
- 9 Όταν ολοκληρώσετε τη διαδικασία, πατήστε το κουμπί **EXIT (ΕΞΟΔΟΣ)**.
Για να επιστρέψετε στο προηγούμενο μενού, πατήστε το κουμπί **BACK (ΠΙΣΩ)**.

**ΣΗΜΕΙΩΣΗ**

- Αν η τηλεόραση ανιχνεύσει ένα πρόγραμμα με φραγή, θα σας ζητηθεί να εισαγάγετε τον κωδικό πρόσβασης για τη συνέχιση της σάρωσης του προγράμματος.
- Όταν επιλέγετε **Καλωδιακό**, η οθόνη επιλογής **Παροχέας υπηρεσιών καλωδιακής τηλεόρασης** ενδέχεται να διαφέρει ή να μην υπάρχει, ανάλογα με τη διαθεσιμότητα καλωδιακής τηλεόρασης στην αντίστοιχη χώρα. (Εκτός από τα μοντέλα 22/26/32LK335C, 32/37/42LK455C, 19/22/26/32LV255C, 32/37/42/47LV355C, 32/37/42LK469C, 32/37/42/47LV369C, 22/26/32LK336C, 32/37/42LK456C)
- Το αναδυόμενο παράθυρο για την επιλογή **Παροχέας υπηρεσιών** εμφανίζεται αρχικά μόνο για τις 3 παρακάτω περιπτώσεις: κατά την πρόσβαση στο μενού **Initial Setting**, κατά την αλλαγή της λειτουργίας **Κεραία** σε **Καλωδιακό** ή κατά την πρόσβαση στο μενού μετά την αλλαγή της ρύθμισης **Χώρα**. (Εκτός από τα μοντέλα 22/26/32LK335C, 32/37/42LK455C, 19/22/26/32LV255C, 32/37/42/47LV355C, 32/37/42LK469C, 32/37/42/47LV369C, 22/26/32LK336C, 32/37/42LK456C)

- Αν θέλετε να επιλέξετε παροχέα υπηρεσιών εκτός από τις 3 παραπάνω περιπτώσεις, μπορείτε να επιλέξετε **Ρύθμιση->Ρύθμιση καλωδιακής ψηφιακής τηλεόρασης (DTV)-> Παροχέας υπηρεσιών**. (Εκτός από τα μοντέλα 22/26/32LK335C, 32/37/42LK455C, 19/22/26/32LV255C, 32/37/42/47LV355C, 32/37/42LK469C, 32/37/42/47LV369C, 22/26/32LK336C, 32/37/42LK456C)
- Πιστοποίηση SO : Σουηδία (Comhem, Canal Digital), Δανία (YouSee, Canal Digital, Stofa), Νορβηγία (Canal Digital), Ολλανδία (Ziggo, UPC Digital), Ουκρανία (Volia-Cable), Γερμανία (KDG), Ελβετία (CableCom, UPC), Αυστρία (UPC Digital), Ουγγαρία (UPC Digital), Ιρλανδία (UPC Digital), Πολωνία (UPC Digital), Ρουμανία (UPC Digital), Ρωσία (OnLine) (Μπορεί να προστεθεί η πιστοποίηση SO που έχει ληφθεί.) (Εκτός από τα μοντέλα 22/26/32LK335C, 32/37/42LK455C, 19/22/26/32LV255C, 32/37/42/47LV355C, 32/37/42LK469C, 32/37/42/47LV369C, 22/26/32LK336C, 32/37/42LK456C)
- Αν δεν υπάρχουν οι παροχείς υπηρεσιών που επιθυμείτε, επιλέξτε **Άλλοι πάροχοι**. (Εκτός από τα μοντέλα 22/26/32LK335C, 32/37/42LK455C, 19/22/26/32LV255C, 32/37/42/47LV355C, 32/37/42LK469C, 32/37/42/47LV369C, 22/26/32LK336C, 32/37/42LK456C)
- Αν επιλέξετε **"Άλλοι πάροχοι"** ή αν η επιλεγμένη χώρα υποστηρίζει μόνο τη λειτουργία **"Άλλοι πάροχοι"**, η αναζήτηση όλων των καναλιών ενδέχεται να διαρκέσει μερικά λεπτά ή ενδέχεται να εξαιρεθούν ορισμένα κανάλια από την αναζήτηση. (Εκτός από τα μοντέλα 22/26/32LK335C, 32/37/42LK455C, 19/22/26/32LV255C, 32/37/42/47LV355C, 32/37/42LK469C, 32/37/42/47LV369C, 22/26/32LK336C, 32/37/42LK456C)
- Εάν ορισμένα από τα κανάλια δεν εμφανίζονται, ακολουθήστε τα παρακάτω βήματα:
 1. **ΡΥΘΜΙΣΗ -> Αυτόμ. προγρ/μός -> Καλωδιακό -> Ρύθμιση**
 2. **Αλλάξτε τη ρύθμιση Οικιακός εξοπλισμός συντονισμού από "Απενεργοποίηση" σε "Ενεργοποίηση"**
 3. Εισαγάγετε επιπλέον τιμές για ρυθμίσεις όπως η συχνότητα, ο ρυθμός μετάδοσης συμβόλων, η διαμόρφωση και το αναγνωριστικό του δικτύου. (Για περισσότερες πληροφορίες σχετικά με τις παραπάνω πληροφορίες, συμβουλευτείτε τον παροχέα υπηρεσιών καλωδιακής τηλεόρασης.)

Οι παρακάτω τιμές απαιτούνται για τη γρήγορη και σωστή αναζήτηση όλων των διαθέσιμων προγραμμάτων. Οι τιμές που χρησιμοποιούνται συνήθως παρέχονται ως "προεπιλογή".

Ωστόσο, για τις σωστές ρυθμίσεις, επικοινωνήστε με τον παροχέα υπηρεσιών καλωδιακής τηλεόρασης.

Όταν εκτελείται **Αυτόμ. προγρ/μός** σε λειτουργία καλωδιακής DVB, αν επιλέξετε "Πλήρης" θα εκτελεστεί αναζήτηση σε όλες τις συχνότητες για την εύρεση διαθέσιμων καναλιών.

Σε περίπτωση που το πρόγραμμα δεν ανιχνεύεται με την επιλογή Προεπιλογή, εκτελέστε την αναζήτηση με την επιλογή Πλήρης.

Ωστόσο, σε περίπτωση που το πρόγραμμα ανιχνεύεται μέσω της επιλογής Πλήρης, ο αυτόματος συντονισμός μπορεί να διαρκέσει πάρα πολλή ώρα.

Εάν ορισμένα κανάλια δεν εντοπίζονται όταν έχει οριστεί η επιλογή Πλήρης, επιλέξτε το πλαίσιο ελέγχου In detail (Λεπτομερώς) και, στη συνέχεια, προσπαθήστε να συντονιστείτε ξανά.

- **Συχνότητα** : Εισαγάγετε μια συχνότητα που καθορίζεται από το χρήστη.
- **Ρυθμός μετάδοσης συμβόλων** : Εισαγωγή ενός ρυθμού μετάδοσης συμβόλων που καθορίζεται από το χρήστη (Ρυθμός μετάδοσης συμβόλων: η ταχύτητα με την οποία μια συσκευή, π.χ. ένα μόντεμ, στέλνει σύμβολα σε ένα κανάλι).
- **Διαμόρφωση** : Εισαγωγή μιας διαμόρφωσης που καθορίζεται από το χρήστη. (Διαμόρφωση: φόρτωση σημάτων ήχου ή εικόνας σε φορέα).
- **Αναγν. Δικτ.** : Μοναδικό αναγνωριστικό που εκχωρείται σε κάθε χρήστη.
- **Συχνότητα έναρξης** : Εισαγάγετε το εύρος της συχνότητας έναρξης που καθορίζεται από το χρήστη.
- **Συχνότητα λήξης** : Εισαγάγετε το εύρος της συχνότητας λήξης που καθορίζεται από το χρήστη.

Ρύθμιση καλωδιακής ψηφιακής τηλεόρασης (DTV) (μόνο στη λειτουργία καλωδιακής)

Το εύρος που μπορεί να επιλέξει ο χρήστης από το μενού Παροχέας υπηρεσιών διαφέρει, ανάλογα με τον αριθμό παροχέων υπηρεσιών που υποστηρίζονται σε κάθε χώρα, και εάν ο αριθμός των υποστηριζόμενων παροχέων υπηρεσιών κάθε χώρας είναι 1, η αντίστοιχη λειτουργία παραμένει ανενεργή.

- 1 Πατήστε το κουμπί **Home (Αρχικό μενού)** για να μεταβείτε στα κύρια μενού.
- 2 Πατήστε τα κουμπιά πλοήγησης για να μεταβείτε στην επιλογή **ΡΥΘΜΙΣΗ** και πατήστε **OK**.
- 3 Πατήστε τα κουμπιά πλοήγησης για να μεταβείτε στην επιλογή **Ρύθμιση καλωδιακής ψηφιακής τηλεόρασης (DTV)** και πατήστε **OK**.
- 4 Πατήστε τα κουμπιά πλοήγησης για να μεταβείτε στην επιλογή **Παροχέας υπηρεσιών ή Αυτόμ. ενημέρωση καναλιών** και πατήστε **OK**.
- 5 Επιλέξτε την πηγή που θέλετε.
- 6 Όταν ολοκληρώσετε τη διαδικασία, πατήστε το κουμπί **EXIT (ΕΞΟΔΟΣ)**.
Για να επιστρέψετε στο προηγούμενο μενού, πατήστε το κουμπί **BACK (ΠΙΣΩ)**.

- Αν επιλέξετε **Καλωδιακό**, θα εμφανιστεί το μενού **Ρύθμιση καλωδιακής ψηφιακής τηλεόρασης (DTV)**.
- Όταν η επιλογή **Αυτόμ. ενημέρωση καναλιών** έχει οριστεί σε **Ενεργοποίηση**, μπορείτε να ενημερώσετε τις πληροφορίες όλων των προγραμμάτων με δυνατότητα ενημέρωσης, συμπεριλαμβανομένου του προγράμματος που παρακολουθείτε τη δεδομένη στιγμή.
- Όταν η επιλογή **Αυτόμ. ενημέρωση καναλιών** έχει οριστεί σε **Απενεργοποίηση**, μπορείτε να ενημερώσετε μόνο τις πληροφορίες για το πρόγραμμα που παρακολουθείτε τη δεδομένη στιγμή.
- Δεν μπορείτε να επιλέξετε τη **Ρύθμιση καλωδιακής ψηφιακής τηλεόρασης (DTV)** όταν ο παροχέας υπηρεσιών έχει ρυθμιστεί σε **"Ziggo"**.

Μη αυτόματη ρύθμιση προγράμματος (στην ψηφιακή λειτουργία)

Ο μη αυτόματος συντονισμός επιτρέπει τη μη αυτόματη προσαρμογή ενός προγράμματος στη λίστα προγραμμάτων σας.

Επιλέγοντας **Κεραία**,

- 1 Πατήστε το κουμπί **Home (Αρχικό μενού)** για να μεταβείτε στα κύρια μενού.
- 2 Πατήστε τα κουμπιά πλοήγησης για να μεταβείτε στην επιλογή **ΡΥΘΜΙΣΗ** και πατήστε **OK**.
- 3 Πατήστε τα κουμπιά πλοήγησης για να μεταβείτε στην επιλογή **Μη αυτ. Συντί/μός** και πατήστε **OK**.
- 4 Πατήστε τα κουμπιά πλοήγησης για να μεταβείτε στην επιλογή **DTV** και πατήστε **OK**.
- 5 Πραγματοποιήστε κύλιση στους τύπους προγραμμάτων και, στη συνέχεια, προσθέστε ή διαγράψτε προγράμματα.
- 6 Όταν ολοκληρώσετε τη διαδικασία, πατήστε το κουμπί **EXIT (ΕΞΟΔΟΣ)**. Για να επιστρέψετε στο προηγούμενο μενού, πατήστε το κουμπί **BACK (ΠΙΣΩ)**.

Επιλέγοντας **Καλωδιακό**,

- 1 Πατήστε το κουμπί **Home (Αρχικό μενού)** για να μεταβείτε στα κύρια μενού.
- 2 Πατήστε τα κουμπιά πλοήγησης για να μεταβείτε στην επιλογή **ΡΥΘΜΙΣΗ** και πατήστε **OK**.
- 3 Πατήστε τα κουμπιά πλοήγησης για να μεταβείτε στην επιλογή **Μη αυτ. Συντί/μός** και πατήστε **OK**.
- 4 Πατήστε τα κουμπιά πλοήγησης για να μεταβείτε στην επιλογή **Καλωδιακή DTV** και πατήστε **OK**.
- 5 Πραγματοποιήστε τις κατάλληλες ρυθμίσεις.
- 6 Όταν ολοκληρώσετε τη διαδικασία, πατήστε το κουμπί **EXIT (ΕΞΟΔΟΣ)**. Για να επιστρέψετε στο προηγούμενο μενού, πατήστε το κουμπί **BACK (ΠΙΣΩ)**.



ΣΗΜΕΙΩΣΗ

- Αν η τηλεόραση ανιχνεύσει ένα πρόγραμμα με φραγή, θα σας ζητηθεί να εισαγάγετε τον κωδικό πρόσβασης για τη συνέχιση της σάρωσης του προγράμματος.
- Μπορείτε να επιλέξετε **SBAND** αν στο πεδίο της χώρας έχει επιλεγεί "Νορβηγία, Λετονία".



ΣΗΜΕΙΩΣΗ

- Αν η τηλεόραση ανιχνεύσει ένα πρόγραμμα με φραγή, θα σας ζητηθεί να εισαγάγετε τον κωδικό πρόσβασης για τη συνέχιση της σάρωσης του προγράμματος.
- **Ρυθμός μετάδοσης συμβόλων** : Εισαγωγή ενός ρυθμού μετάδοσης συμβόλων που καθορίζεται από το χρήστη (Ρυθμός μετάδοσης συμβόλων: η ταχύτητα με την οποία μια συσκευή, π.χ. ένα μόντεμ, στέλνει σύμβολα σε ένα κανάλι).
- **Διαμόρφωση** : Εισαγωγή μιας διαμόρφωσης που καθορίζεται από το χρήστη. (Διαμόρφωση: φόρτωση σημάτων ήχου ή εικόνας σε φορέα).
- Δεν μπορείτε να επιλέξετε **Καλωδιακή DTV** όταν ο παροχέας υπηρεσιών έχει ρυθμιστεί σε "Ziggo" ή "Άλλοι πάροχοι" στην Ολλανδία. (Εκτός από τα μοντέλα 22/26/32LK335C, 32/37/42LK455C, 19/22/26/32LV255C, 32/37/42/47LV355C, 32/37/42LK469C, 32/37/42/47LV369C, 22/26/32LK336C, 32/37/42LK456C)

Μη αυτόματη ρύθμιση προγράμματος (στην αναλογική λειτουργία)

Ο μη αυτόματος συντονισμός επιτρέπει το μη αυτόματο συντονισμό και την ταξινόμηση των σταθμών με τη σειρά που επιθυμείτε.

- 1 Πατήστε το κουμπί **Home (Αρχικό μενού)** για να μεταβείτε στα κύρια μενού.
- 2 Πατήστε τα κουμπιά πλοήγησης για να μεταβείτε στην επιλογή **ΡΥΘΜΙΣΗ** και πατήστε **OK**.
- 3 Πατήστε τα κουμπιά πλοήγησης για να μεταβείτε στην επιλογή **Μη αυτ. Συντ/μός** και πατήστε **OK**.
- 4 Πατήστε τα κουμπιά πλοήγησης για να μεταβείτε στην επιλογή **TV** ή **Καλωδιακή TV** και πατήστε **OK**.
- 5 Πραγματοποιήστε κύλιση στους τύπους προγραμμάτων και, στη συνέχεια, προσθέστε ή διαγράψτε προγράμματα.
- 6 Πατήστε τα κουμπιά πλοήγησης για να μεταβείτε στην επιλογή **TV System**.
- 7 Πατήστε τα κουμπιά πλοήγησης για να μεταβείτε στην επιλογή **V/UHF** ή **Καλωδιακό**.
- 8 Πατήστε τα κουμπιά πλοήγησης ή τα αριθμητικά κουμπιά για να μεταβείτε στον επιθυμητό αριθμό καναλιού.
- 9 Πατήστε τα κουμπιά πλοήγησης για να ξεκινήσει η αναζήτηση.
- 10 Πατήστε τα κουμπιά πλοήγησης για να μεταβείτε στην επιλογή **Αποθήκ.** και πατήστε **OK**.
- 11 Όταν ολοκληρώσετε τη διαδικασία, πατήστε το κουμπί **EXIT (ΕΞΟΔΟΣ)**.
Για να επιστρέψετε στο προηγούμενο μενού, πατήστε το κουμπί **BACK (ΠΙΣΩ)**.



ΣΗΜΕΙΩΣΗ

- Αν η τηλεόραση ανιχνεύσει ένα πρόγραμμα με φραγή, θα σας ζητηθεί να εισαγάγετε τον κωδικό πρόσβασης για τη συνέχιση της σάρωσης του προγράμματος.
- **L** : SECAM L/L' (Γαλλία)
- **BG** : PAL B/G, SECAM B/G (Ευρώπη / Ανατολική Ευρώπη / Ασία / Νέα Ζηλανδία / Μέση Ανατολή / Αφρική)
- **I** : PAL I (Η.Β. / Ιρλανδία / Χονγκ Κονγκ / Νότια Αφρική)
- **DK** : PAL D/K, SECAM D/K (Ανατολική Ευρώπη / Κίνα / Αφρική / Κοινοπολιτεία Ανεξάρτητων Κρατών (CIS))
- Για να αποθηκεύσετε ένα άλλο κανάλι, επαναλάβετε τα βήματα 5 έως 10.

Ορισμός ονόματος σταθμού

Μπορείτε να ορίσετε ένα όνομα σταθμού με πέντε χαρακτήρες σε κάθε αριθμό προγράμματος.

- 1 Πατήστε το κουμπί **Home (Αρχικό μενού)** για να μεταβείτε στα κύρια μενού.
- 2 Πατήστε τα κουμπιά πλοήγησης για να μεταβείτε στην επιλογή **ΡΥΘΜΙΣΗ** και πατήστε **OK**.
- 3 Πατήστε τα κουμπιά πλοήγησης για να μεταβείτε στην επιλογή **Μη αυτ. Συντ/μός** και πατήστε **OK**.
- 4 Πατήστε τα κουμπιά πλοήγησης για να μεταβείτε στην επιλογή **TV** ή **Καλωδιακή TV**.
- 5 Πατήστε τα κουμπιά πλοήγησης για να μεταβείτε στην επιλογή **Όνομα** και πατήστε **OK**.
- 6 Πατήστε τα κουμπιά πλοήγησης για να επιλέξετε τη θέση και τον δεύτερο χαρακτήρα κ.λπ. Μπορείτε να χρησιμοποιήσετε τους αλφαριθμητικούς χαρακτήρες Α έως Ζ, τους αριθμούς 0 έως 9, τα σύμβολα +/ -, καθώς και το κενό διάστημα και πατήστε **OK**.
- 7 Πατήστε τα κουμπιά πλοήγησης για να μεταβείτε στην επιλογή **Κλείσιμο** και πατήστε **OK**.
- 8 Πατήστε τα κουμπιά πλοήγησης για να μεταβείτε στην επιλογή **Αποθήκ.** και πατήστε **OK**.
- 9 Όταν ολοκληρώσετε τη διαδικασία, πατήστε το κουμπί **EXIT (ΕΞΟΔΟΣ)**.
Για να επιστρέψετε στο προηγούμενο μενού, πατήστε το κουμπί **BACK (ΠΙΣΩ)**.

Συντονισμός ακριβείας (Ανάλογα με το μοντέλο)

Συνήθως, ο συντονισμός ακριβείας είναι απαραίτητος μόνο όταν η λήψη είναι κακή.

- 1 Πατήστε το κουμπί **Home (Αρχικό μενού)** για να μεταβείτε στα κύρια μενού.
- 2 Πατήστε τα κουμπιά πλοήγησης για να μεταβείτε στην επιλογή **ΡΥΘΜΙΣΗ** και πατήστε **OK**.
- 3 Πατήστε τα κουμπιά πλοήγησης για να μεταβείτε στην επιλογή **Μη αυτ. Συντ/μός** και πατήστε **OK**.
- 4 Πατήστε τα κουμπιά πλοήγησης για να μεταβείτε στην επιλογή **TV ή Καλωδιακή TV**.
- 5 Πατήστε τα κουμπιά πλοήγησης για να μεταβείτε στην επιλογή **Μικρομετρική**.
- 6 Εκτελέστε συντονισμό ακριβείας για καλύτερη ποιότητα εικόνας και ήχου.
- 7 Πατήστε τα κουμπιά πλοήγησης για να μεταβείτε στην επιλογή **Αποθήκ.** και πατήστε **OK**.
- 8 Όταν ολοκληρώσετε τη διαδικασία, πατήστε το κουμπί **EXIT (ΕΞΟΔΟΣ)**.
Για να επιστρέψετε στο προηγούμενο μενού, πατήστε το κουμπί **BACK (ΠΙΣΩ)**.

Ενισχυτής

(Ανάλογα με το μοντέλο)

Αν η λήψη δεν είναι καλή, στη ρύθμιση “Ενισχυτής” επιλέξτε **Ενεργοποίηση**.

Όταν το σήμα είναι ισχυρό, επιλέξτε

Απενεργοποίηση.

- 1 Πατήστε το κουμπί **Home (Αρχικό μενού)** για να μεταβείτε στα κύρια μενού.
- 2 Πατήστε τα κουμπιά πλοήγησης για να μεταβείτε στην επιλογή **ΡΥΘΜΙΣΗ** και πατήστε **OK**.
- 3 Πατήστε τα κουμπιά πλοήγησης, για να μεταβείτε στην επιλογή **Ενισχυτής**, και πατήστε **OK**.
- 4 Επιλέξτε **Ενεργοποίηση** ή **Απενεργοποίηση**.

Επεξεργασία της λίστας προγραμμάτων

Όταν παραλείπεται ένας αριθμός προγράμματος, αυτό σημαίνει ότι δεν θα έχετε τη δυνατότητα να το επιλέξετε με τα κουμπιά **P ▲**, **▼** όταν παρακολουθείτε τηλεόραση.

Αν θέλετε να επιλέξετε το πρόγραμμα που παραλείψατε, πληκτρολογήστε απευθείας τον αριθμό προγράμματος με τα ΑΡΙΘΜΗΤΙΚΑ κουμπιά ή επιλέξτε το από το μενού **Ταξ/ση προγρ.**

Η λειτουργία αυτή σας επιτρέπει να παραλείπετε τα αποθηκευμένα προγράμματα.

Μπορείτε να αλλάξετε τον αριθμό προγράμματος με τη λειτουργία “Μετακίνηση”, αν δεν έχετε επιλέξει “Αυτόματη αρίθμηση” όταν ξεκινάει ο αυτόματος συντονισμός.

- 1 Πατήστε το κουμπί **Home (Αρχικό μενού)** για να μεταβείτε στα κύρια μενού.
- 2 Πατήστε τα κουμπιά πλοήγησης για να μεταβείτε στην επιλογή **ΡΥΘΜΙΣΗ** και πατήστε **OK**.
- 3 Πατήστε τα κουμπιά πλοήγησης για να μεταβείτε στην επιλογή **Ταξ/ση προγρ.** και πατήστε **OK**.
- 4 Πατήστε τα κουμπιά πλοήγησης για να επιλέξετε ένα πρόγραμμα που θέλετε να αποθηκεύσετε ή να παραλείψετε.
- 5 Όταν ολοκληρώσετε τη διαδικασία, πατήστε το κουμπί **EXIT (ΕΞΟΔΟΣ)**.
Για να επιστρέψετε στο προηγούμενο μενού, πατήστε το κουμπί **BACK (ΠΙΣΩ)**.

Στη λειτουργία DTV/RADIO

Παράλειψη ενός αριθμού προγράμματος

- 1 Πατήστε τα κουμπιά πλοήγησης για να επιλέξετε έναν αριθμό προγράμματος που θέλετε να παραλείψετε.
- 2 Πατήστε το Μπλε κουμπί για να ενεργοποιήσετε τον αριθμό προγράμματος.
- 3 Πατήστε το Μπλε κουμπί για αποδέσμευση.



ΣΗΜΕΙΩΣΗ

- Τα προγράμματα που πρόκειται να παραλειφθούν εμφανίζονται με μπλε χρώμα και δεν είναι δυνατή η επιλογή τους με τα κουμπιά P ▲ ή ▼ όταν παρακολουθείτε τηλεόραση.
- Εάν θέλετε να επιλέξετε το παραληφθέν πρόγραμμα, πληκτρολογήστε τον αριθμό προγράμματος απευθείας με τα ΑΡΙΘΜΗΤΙΚΑ κουμπιά ή επιλέξτε το στην ταξινόμηση προγραμμάτων ή στη λειτουργία EPG.

Κλειδωμα αριθμού προγράμματος

- 1 Πατήστε τα κουμπιά πλοήγησης για να επιλέξετε έναν αριθμό προγράμματος που θέλετε να κλειδώσετε.
- 2 Πατήστε το Κίτρινο κουμπί για να ενεργοποιήσετε τον αριθμό προγράμματος.
- 3 Πατήστε το Κίτρινο κουμπί για αποδέσμευση.



ΣΗΜΕΙΩΣΗ

- Μπορεί να θεωρηθεί ως κλειδωμένο πρόγραμμα ακόμα και όταν το **Σύστημα κλειδώμ.** είναι ρυθμισμένο σε **Απενεργοποίηση**.

Στη λειτουργία τηλεόρασης

Διαγραφή προγράμματος

- 1 Πατήστε τα κουμπιά πλοήγησης για να επιλέξετε έναν αριθμό προγράμματος που θέλετε να διαγράψετε.
- 2 Πατήστε το Κόκκινο κουμπί για να ενεργοποιήσετε τον αριθμό προγράμματος.



ΣΗΜΕΙΩΣΗ

- Το επιλεγμένο πρόγραμμα διαγράφεται και όλα τα ακόλουθα προγράμματα μετατοπίζονται μία θέση προς τα πάνω.

Μετακίνηση προγράμματος

- 1 Πατήστε τα κουμπιά πλοήγησης για να επιλέξετε έναν αριθμό προγράμματος που θέλετε να μετακινήσετε.
- 2 Πατήστε το Πράσινο κουμπί για να ενεργοποιήσετε τον αριθμό προγράμματος και πατήστε τα κουμπιά πλοήγησης.
- 3 Πατήστε το Πράσινο κουμπί για αποδέσμευση.

Παράλειψη ενός αριθμού προγράμματος

- 1 Πατήστε τα κουμπιά πλοήγησης για να επιλέξετε έναν αριθμό προγράμματος που θέλετε να παραλείψετε.
- 2 Πατήστε το Μπλε κουμπί για να ενεργοποιήσετε τον αριθμό προγράμματος.
- 3 Πατήστε το Μπλε κουμπί για αποδέσμευση.



ΣΗΜΕΙΩΣΗ

- Τα προγράμματα που παραλείπονται εμφανίζονται με μπλε χρώμα και δεν είναι δυνατή η επιλογή τους με τα κουμπιά P ▲ ▼ όταν παρακολουθείτε τηλεόραση.
- Αν θέλετε να επιλέξετε ένα πρόγραμμα που παραλείψατε, πληκτρολογήστε τον αριθμό προγράμματος απευθείας με τα ΑΡΙΘΜΗΤΙΚΑ κουμπιά ή επιλέξτε το στην ταξινόμηση προγραμμάτων.

Αυτόματη ταξινόμηση

- 1 Πατήστε τα κουμπιά πλοήγησης για την **ΕΚΤΕΛΕΣΗ** της λειτουργίας Αυτόματη ταξινόμηση και πατήστε **OK**.



ΣΗΜΕΙΩΣΗ

- Αφού ενεργοποιήσετε την Αυτόματη ταξινόμηση μία φορά, δεν θα μπορείτε πλέον να επεξεργαστείτε τα προγράμματα.

Κλειδωμα αριθμού προγράμματος

- 1 Πατήστε τα κουμπιά πλοήγησης για να επιλέξετε έναν αριθμό προγράμματος που θέλετε να κλειδώσετε.
- 2 Πατήστε το Κίτρινο κουμπί για να ενεργοποιήσετε τον αριθμό προγράμματος.
- 3 Πατήστε το Κίτρινο κουμπί για αποδέσμευση.



ΣΗΜΕΙΩΣΗ

- Μπορεί να θεωρηθεί ως κλειδωμένο πρόγραμμα ακόμα και όταν το **Σύστημα κλειδώμ.** έχει οριστεί σε **Απενεργοποίηση**.

Επιλογή αγαπημένου προγράμματος

- 1 Πατήστε τα κουμπιά πλοήγησης για να επιλέξετε το πρόγραμμα που θέλετε.
- 2 Πατήστε το κουμπί **FAV (ΑΓΑΠΗΜΕΝΑ)** για να προσθέσετε το αντίστοιχο πρόγραμμα στη λίστα Αγαπημένα της τρέχουσας ομάδας Αγαπημένων.
- 3 Πατήστε το κουμπί **FAV (ΑΓΑΠΗΜΕΝΑ)** για αποδέσμευση.

Επιλογή ομάδας αγαπημένων προγραμμάτων

- 1 Πατήστε τα κουμπιά πλοήγησης για να επιλέξετε το πρόγραμμα που θέλετε.
- 2 Πατήστε το κουμπί **Q.MENU (ΓΡΗΓΟΡΟ ΜΕΝΟΥ)** για να εμφανιστεί ένα αναδυόμενο παράθυρο όπου μπορείτε να αλλάξετε την ομάδα Αγαπημένων.
- 3 Πατήστε τα κουμπιά πλοήγησης για να επιλέξετε μια ομάδα Αγαπημένων και πατήστε **OK**.

Πληροφορίες CI (Κοινή διασύνδεση)

- Αυτή η λειτουργία δεν είναι διαθέσιμη σε όλες τις χώρες.

Η λειτουργία αυτή σας επιτρέπει να παρακολουθήσετε ορισμένες κρυπτογραφημένες υπηρεσίες (υπηρεσίες που παρέχονται επί πληρωμή). Αν αφαιρέσετε τη μονάδα CI, δεν θα μπορείτε να παρακολουθήσετε τις υπηρεσίες που παρέχονται επί πληρωμή. Όταν η μονάδα εισάγεται στην υποδοχή CI, μπορείτε να αποκτήσετε πρόσβαση στο μενού της μονάδας. Για να αγοράσετε μονάδα και έξυπνη κάρτα, απευθυνθείτε στον αντιπρόσωπό σας. Μην εισάγετε και μην αφαιρείτε συνεχώς τη μονάδα CI από την τηλεόραση. Υπάρχει κίνδυνος δυσλειτουργίας. Όταν η τηλεόραση ενεργοποιείται μετά την εισαγωγή της μονάδας CI, ενδέχεται να μην έχετε έξοδο ήχου.

Αυτό μπορεί να μην είναι συμβατό με τη μονάδα CI και την έξυπνη κάρτα.

Οι λειτουργίες CI (Κοινή διασύνδεση) μπορεί να μην είναι διαθέσιμες, ανάλογα με τις συνθήκες μετάδοσης της εκάστοτε χώρας.

Όταν χρησιμοποιείτε CAM (Conditional Access Module), βεβαιωθείτε ότι πληροί τις προϋποθέσεις είτε του DVB-CI είτε του CI plus.

- 1 Πατήστε το κουμπί **Home (Αρχικό μενού)** για να μεταβείτε στα κύρια μενού.
- 2 Πατήστε τα κουμπιά πλοήγησης για να μεταβείτε στην επιλογή **ΡΥΘΜΙΣΗ** και πατήστε **OK**.
- 3 Πατήστε τα κουμπιά πλοήγησης για να μεταβείτε στην επιλογή **Πληροφορίες CI** και πατήστε **OK**.
- 4 Επιλέξτε το στοιχείο που θέλετε: Πληροφορίες μονάδας, πληροφορίες έξυπνης κάρτας, γλώσσα ή λήψη λογισμικού, κ.λπ. και πατήστε **OK**.
- 5 Όταν ολοκληρώσετε τη διαδικασία, πατήστε το κουμπί **EXIT (ΕΞΟΔΟΣ)**.



ΣΗΜΕΙΩΣΗ

- Το παρόν OSD παρέχεται μόνο ενδεικτικά και οι επιλογές μενού και η μορφή της οθόνης ποικίλλουν, ανάλογα με τον παροχέα ψηφιακών συνδρομητικών υπηρεσιών.
- Μπορείτε να αλλάξετε την οθόνη του μενού CI (Κοινή διασύνδεση) και την υπηρεσία μέσω του αντιπροσώπου σας.

Επιλογή της λίστας προγραμμάτων

Μπορείτε να ελέγξετε ποια προγράμματα είναι αποθηκευμένα στη μνήμη, εμφανίζοντας τη λίστα προγραμμάτων.

Προβολή λίστας προγραμμάτων

- 1 Πατήστε το κουμπί **LIST (ΛΙΣΤΑ)** για να μεταβείτε στη λίστα προγράμματος.
- 2 Πατήστε το Μπλε κουμπί για να ενεργοποιήσετε την ταξινόμηση προγραμμάτων.



ΣΗΜΕΙΩΣΗ

- Πιθανόν να βρείτε κάποια μπλε προγράμματα. Έχουν οριστεί να παραλειφθούν από τον αυτόματο προγραμματισμό ή στην ταξινόμηση προγραμμάτων.
- Κάποια προγράμματα που εμφανίζονται με αριθμό καναλιού στη λίστα προγραμμάτων υποδεικνύουν ότι δεν έχουν αντιστοιχισμένο όνομα.

Επιλογή προγράμματος στη λίστα προγραμμάτων

Πατήστε τα κουμπιά πλοήγησης για να επιλέξετε ένα πρόγραμμα.

- 2 Πατήστε **OK** για να μεταβείτε στον επιλεγμένο αριθμό προγράμματος.



ΣΗΜΕΙΩΣΗ

- Πατήστε το κουμπί **TV/RAD (TV/ΡΑΔΙΟΦΩΝΟ)**. (Γίνεται εναλλαγή της λειτουργίας μεταξύ TV, DTV και ραδιοφώνου από το τρέχον πρόγραμμα που παρακολουθείτε).

Πλοήγηση στη λίστα προγραμμάτων

Πατήστε τα κουμπιά **P** \wedge \vee για να γυρίσετε τις σελίδες.

- 2 Πατήστε το κουμπί **LIST (ΛΙΣΤΑ)** για να επιστρέψετε στην κανονική προβολή τηλεόρασης.

Άνοιγμα της λίστας αγαπημένων προγραμμάτων

- 1 Πατήστε το κουμπί **FAV (ΑΓΑΠΗΜΕΝΑ)** για να μεταβείτε στη λίστα αγαπημένων προγραμμάτων.
- 2 Όταν ολοκληρώσετε τη διαδικασία, πατήστε το κουμπί **EXIT (ΕΞΟΔΟΣ)**.

Κουμπί	Περιγραφή
Μπλε κουμπί	Ενεργοποίηση ταξινόμησης προγραμμάτων.
Κίτρινο κουμπί	Το τρέχον κανάλι καταχωρείται/ακυρώνεται ως προτιμώμενο κανάλι στην επιλεγμένη Ομάδα.
OK	Επιλογή προγράμματος για προβολή
< ή >	Αλλαγή της αγαπημένης ομάδας.

EPG (Ηλεκτρονικός οδηγός προγράμματος) (στην ψηφιακή λειτουργία)

Το σύστημα αυτό διαθέτει ηλεκτρονικό οδηγό προγράμματος (EPG) που σας βοηθάει να πλοηγηθείτε σε όλες τις δυνατές επιλογές προβολής. Η λειτουργία EPG παρέχει πληροφορίες όπως λίστες προγράμματος, ώρες έναρξης και λήξης για όλες τις διαθέσιμες υπηρεσίες. Επιπλέον, στη λειτουργία EPG διατίθενται συνήθως λεπτομερείς πληροφορίες σχετικά με το πρόγραμμα (η διαθεσιμότητα και η ποσότητα των πληροφοριών προγράμματος ποικίλλει, ανάλογα με τον εκάστοτε ραδιοτηλεοπτικό φορέα). Η λειτουργία αυτή μπορεί να χρησιμοποιηθεί μόνο όταν οι πληροφορίες EPG μεταδίδονται από εταιρείες μετάδοσης. Πριν χρησιμοποιήσετε τη λειτουργία EPG, πρέπει να ρυθμίσετε το ρολόι στο μενού **Ωρα**. Η λειτουργία EPG προβάλλει αναλυτικά το πρόγραμμα για τις επόμενες 8 ημέρες.

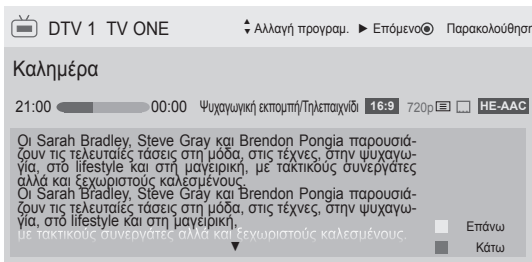

- Πατήστε το κουμπί **INFO (ΠΛΗΡΟΦΟΡΙΕΣ)** για την εμφάνιση πληροφοριών για το τρέχον πρόγραμμα.

	Εμφανίζεται σε τηλεοπτικά προγράμματα ή προγράμματα DTB.
	Εμφανίζεται σε προγράμματα ραδιοφώνου.
	Εμφανίζεται σε προγράμματα MHEG.
	Εμφανίζεται σε προγράμματα HE-AAC.
	Αναλογία οθόνης προγράμματος μετάδοσης.
	Αναλογία οθόνης προγράμματος μετάδοσης.
	Εμφανίζεται σε προγράμματα Teletext.
	Εμφανίζεται σε προγράμματα υπότιτλων.
	Εμφανίζεται σε προγράμματα Scramble.
	Εμφανίζεται σε προγράμματα Dolby Digital.
	Εμφανίζεται σε προγράμματα Dolby Digital PLUS.
576i/p, 720p, 1080i/p : Ανάλυση προγράμματος μετάδοσης	
	Το μεταδιδόμενο πρόγραμμα με το εικονίδιο ενδέχεται να μην εμφανίζεται στην Έξοδο οθόνης (Monitor Out), ανάλογα με τις πληροφορίες του προγράμματος.

>	Προβάλλει πληροφορίες για το επόμενο πρόγραμμα.
∨ ή ^	Προβάλλει άλλες πληροφορίες προγράμματος.

(Μόνο τηλεοράσεις Plasma)

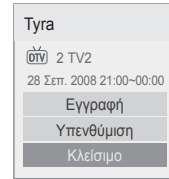

OK	Εμφανίζεται ένα αναδυόμενο παράθυρο για τις ρυθμίσεις εγγραφής/υπενθύμισης.
^ ∨	Επιλογή της λειτουργίας ρύθμισης Εγγραφή με χρονοδιακόπτη/Υπενθύμιση.

ή

(Μόνο για τηλεοράσεις LCD/LED LCD)

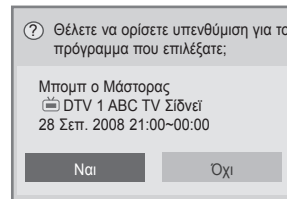

OK	Εμφανίζεται ένα αναδυόμενο παράθυρο για τις ρυθμίσεις υπενθύμισης.
< >	Επιλέξτε τη λειτουργία ρύθμισης Εγγραφή με χρονοδιακόπτη/Υπενθύμιση.

Ενεργοποίηση/Απενεργοποίηση EPG

- 1 Πατήστε το κουμπί **GUIDE (ΟΔΗΓΟΣ)** για να ενεργοποιήσετε ή να απενεργοποιήσετε τη λειτουργία EPG.

Επιλογή προγράμματος

- 1 Πατήστε τα κουμπιά πλοήγησης ή τα κουμπιά P ^ ∨ για να επιλέξετε το πρόγραμμα που θέλετε.



Λειτουργία οδηγού ΤΩΡΑ/ΕΠΟΜΕΝΟ

Μπορείτε να δείτε ένα πρόγραμμα που μεταδίδεται και ένα άλλο που είναι προγραμματισμένο να ακολουθήσει.

Κουμπί	Περιγραφή
Κόκκινο κουμπί	Αλλαγή λειτουργίας EPG.
Κίτρινο κουμπί	Μετάβαση στη λειτουργία Προγραμματισμός.
Μπλε κουμπί	Μετάβαση στη λειτουργία Λίστα προγραμμάτων.
OK	Με την επιλογή "Τώρα", γίνεται μεταφορά στο επιλεγμένο πρόγραμμα και εξαφανίζεται η λειτουργία EPG Με την επιλογή "Επόμενο", εμφανίζεται ένα αναδυόμενο παράθυρο κράτησης.
< >	Επιλογή ΤΡΕΧΟΝΤΟΣ ή ΕΠΟΜΕΝΟΥ προγράμματος.
^ v	Επιλογή του μεταδιδόμενου προγράμματος.
P ^ v	Σελίδα Επάνω/Κάτω.
GUIDE (ΟΔΗΓΟΣ)	
BACK (ΠΙΣΩ)	Απενεργοποίηση της λειτουργίας EPG.
EXIT (ΕΞΟΔΟΣ)	
TV/RAD (Τηλεόραση/Ραδιόφωνο)	Επιλογή προγράμματος DTV ή RADIO.
INFO (ΠΑΗ-ΡΟΦΟΡΕΙΣ)	Ενεργοποίηση ή απενεργοποίηση των λεπτομερών πληροφοριών.

Λειτουργία οδηγού 8 ημερών

Κουμπί	Περιγραφή
Κόκκινο κουμπί	Αλλαγή λειτουργίας EPG.
Πράσινο κουμπί	Μετάβαση στη λειτουργία ρύθμισης ημερομηνίας.
Κίτρινο κουμπί	Μετάβαση στη λειτουργία Προγραμματισμός.
Μπλε κουμπί	Μετάβαση στη λειτουργία Λίστα προγραμμάτων.
OK	Όταν ενεργοποιείται η επιλογή "Πρόγραμμα που μεταδίδεται τώρα", γίνεται μετακίνηση στο επιλεγμένο πρόγραμμα και το EPG εξαφανίζεται Όταν ενεργοποιείται η επιλογή "Πρόγραμμα που θα μεταδοθεί αργότερα", εμφανίζεται ένα αναδυόμενο παράθυρο κράτησης.
< >	Επιλογή προγράμματος.
^ v	Επιλογή του μεταδιδόμενου προγράμματος.
P ^ v	Σελίδα Επάνω/Κάτω.
GUIDE (ΟΔΗΓΟΣ)	
BACK (ΠΙΣΩ)	Απενεργοποίηση της λειτουργίας EPG.
EXIT (ΕΞΟΔΟΣ)	
TV/RAD (Τηλεόραση/Ραδιόφωνο)	Επιλογή προγράμματος DTV ή RADIO.
INFO (ΠΑΗ-ΡΟΦΟΡΕΙΣ)	Ενεργοποίηση ή απενεργοποίηση των λεπτομερών πληροφοριών.

Λειτουργία αλλαγής ημερομηνίας

Κουμπί	Περιγραφή
Πράσινο κουμπί	Απενεργοποίηση λειτουργίας ρύθμισης ημερομηνίας.
BACK (ΠΙΣΩ)	
OK	Αλλαγή στην επιλεγμένη ημερομηνία.
< >	Επιλογή ημερομηνίας.
GUIDE (ΟΔΗΓΟΣ)	
EXIT (ΕΞΟΔΟΣ)	Απενεργοποίηση της λειτουργίας EPG.

Πλαίσιο εκτενούς περιγραφής

Κουμπί	Περιγραφή
INFO (ΠΑΗ-ΡΟΦΟΡΕΙΣ)	Ενεργοποίηση ή απενεργοποίηση των λεπτομερών πληροφοριών.
^ v	Μετακίνηση πάνω/κάτω σε κείμενο.
< >	Επιλογή της λειτουργίας ρύθμισης Εγγραφή με χρονοδιακόπτη/Υπενθύμιση.
GUIDE (ΟΔΗΓΟΣ)	
EXIT (ΕΞΟΔΟΣ)	Απενεργοποίηση της λειτουργίας EPG.

Λειτουργία ρύθμισης εγγραφής/ υπενθύμισης

(Μόνο τηλεοράσεις Plasma)

Ρυθμίζει την ώρα έναρξης ή λήξης και το πρόγραμμα για εγγραφή καθώς και την ώρα έναρξης και το πρόγραμμα για υπενθύμιση με απενεργοποιημένη την ώρα λήξης.

Η λειτουργία αυτή είναι διαθέσιμη μόνο όταν εξοπλισμός εγγραφής που χρησιμοποιεί σήματα εγγραφής pin8 έχει συνδεθεί σε ακροδέκτη TV-OUT (AV1) με καλώδιο SCART.

Η λειτουργία εγγραφής υποστηρίζεται μόνο στην ψηφιακή λειτουργία και όχι στην αναλογική λειτουργία.

Κουμπί	Περιγραφή
BACK (ΠΙΣΩ)	Απενεργοποίηση της λειτουργίας Προγραμματισμός.
Κίτρινο κουμπί	Επιλογή της λειτουργίας Οδηγός.
Μπλε κουμπί	Επιλογή της λειτουργίας Λίστα προγραμμάτων.
OK	Αποθήκευση εγγραφής με χρονοδιακόπτη/υπενθύμισης.
< >	Επιλογή των ρυθμίσεων Τύπος, Χρόνος έναρξης, Χρόνος λήξης ή Πρόγραμμα.
^ v	Επιλογή της λειτουργίας Υπενθύμιση ή Εγγραφή.

ή

Λειτουργία ρύθμισης υπενθύμισης

(Μόνο για τηλεοράσεις LCD/LED LCD)

Κουμπί	Περιγραφή
BACK (ΠΙΣΩ)	Απενεργοποίηση της λειτουργίας Προγραμματισμός.
OK	Εμφάνιση του αναδυόμενου μενού Επανάληψη.
Κουμπί πλοήγησης	Επιλέξτε την ημερομηνία για προγραμματισμό.
Κίτρινο κουμπί	Επιλογή της λειτουργίας Οδηγός.
Μπλε κουμπί	Επιλογή της λειτουργίας Λίστα προγραμμάτων.

Λειτουργία Λίστα προγραμμάτων.

Αν έχετε δημιουργήσει λίστα προγραμματισμού, ένα προγραμματισμένο πρόγραμμα εμφανίζεται κατά την προγραμματισμένη ώρα ακόμα και αν παρακολουθείτε ένα διαφορετικό πρόγραμμα εκείνη την ώρα.

Κουμπί	Περιγραφή
Κίτρινο κουμπί	Επιλογή της λειτουργίας Προγραμματισμός.
Μπλε κουμπί GUIDE (ΟΔΗΓΟΣ)	Επιλογή της λειτουργίας Οδηγός.
OK	Ενεργοποίηση της επιλογής που θέλετε (Τροποποίηση/Διαγραφή/Διαγραφή όλων).
^ v	Επιλογή προγράμματος.
P ^ v	Σελίδα Επάνω/Κάτω.
BACK (ΠΙΣΩ)	Απενεργοποίηση λίστας προγραμματισμού.

- **16:9:** Αλλαγή μεγέθους εικόνων για την προσαρμογή στο πλάτος της οθόνης.



- **Μόνο σκαναρ.:** Εμφάνιση εικόνων βίντεο στο αρχικό μέγεθος χωρίς περικοπή τμημάτων στα άκρα της εικόνας.

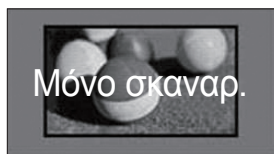

Χρήση πρόσθετων επιλογών

Ρύθμιση της αναλογίας οθόνης

Αλλάξτε το μέγεθος μιας εικόνας για την προβολή της στο ιδανικό μέγεθος με το πάτημα του κουμπιού **RATIO (ΑΝΑΛΟΓΙΑ)** όταν παρακολουθείτε τηλεόραση.

! ΣΗΜΕΙΩΣΗ

- Μπορείτε επίσης να αλλάξετε το μέγεθος της εικόνας με το πάτημα του κουμπιού **Q. MENU (ΓΡΗΓΟΡΟ ΜΕΝΟΥ)** ή μέσω της επιλογής **Αναλογία Οθόνης** στα μενού Εικόνας.
- Για τη ρύθμιση Διαγραφή, επιλέξτε **14:9, Διαγραφή** και **Cinema Zoom** στο μενού Ratio. Μετά τη ρύθμιση της επιλογής Διαγραφή, η οθόνη επιστρέφει στο Q.Menu.
- Μπορείτε να επιλέξετε μόνο **4:3, 16:9** (Ευρύ), **14:9, Διαγραφή/Cinema Zoom** στη λειτουργία Component.
- Μπορείτε να επιλέξετε μόνο **4:3, Αρχικό, 16:9** (Ευρύ), **14:9, Διαγραφή/Cinema Zoom** στη λειτουργία HDMI.
- Μπορείτε να επιλέξετε μόνο **4:3, 16:9** (Ευρύ) μόνο στη λειτουργία RGB-PC, HDMI-PC.
- Στη λειτουργία DTV/HDMI/Component (πάνω από 720p) είναι διαθέσιμη η επιλογή **Μόνο σκαναρ.**
- Στη λειτουργία Αναλογικό/DTV/AV/Scart είναι διαθέσιμη η επιλογή **Πλήρες πλάτος.**

! ΣΗΜΕΙΩΣΗ

- Αν επιλέξετε **Μόνο σκαναρ.**, ενδέχεται να εμφανιστεί θόρυβος εικόνας στα άκρα του αρχικού σήματος.

- **Αρχικό:** Όταν η τηλεόραση λαμβάνει ένα σήμα ευρείας οθόνης, αλλάζει αυτόματα στη μετάδοση της μορφής εικόνας.

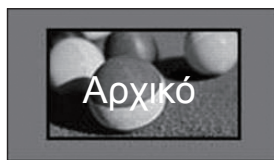

- **Πλήρες πλάτος:** Όταν η τηλεόραση λαμβάνει σήμα ευρείας οθόνης, σας επιτρέπει να προσαρμόσετε την εικόνα οριζόντια ή κάθετα, σε γραμμική αναλογία, για να καλύπτει ολόκληρη την οθόνη.

Σε πλήρη οθόνη υποστηρίζεται η λειτουργία βίντεο 4:3 και 14:9, μέσω της εισόδου DTV, χωρίς παραμόρφωση του βίντεο.



- **4:3:** Αλλαγή του μεγέθους εικόνων στην προηγούμενη αναλογία 4:3.



- **14:9 :** Μπορείτε να προβάλετε εικόνες ή τηλεοπτικά προγράμματα σε αναλογία 14:9. Η οθόνη με αναλογία 14:9 προβάλλεται με τον ίδιο τρόπο όπως και η 4:3, αλλά έχει μετακινηθεί προς τα επάνω και προς τα κάτω.



- **Διαγραφή:** Μεγέθυνση μιας εικόνας για προσαρμογή στο πλάτος της οθόνης. Το επάνω και το κάτω άκρο της εικόνας ενδέχεται να μην εμφανίζονται.

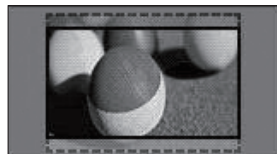

! ΣΗΜΕΙΩΣΗ

- Αν μεταβείτε στην επιλογή **Αναλογία Οθόνης** στα γρήγορα μενού,
 - Πατήστε τα κουμπιά πλοήγησης για την κάθετη παραμόρφωση μιας εικόνας.
 - Πατήστε τα κουμπιά πλοήγησης για να μετακινήσετε το επίκεντρο εστίασης προς τα επάνω ή κάτω.

- **Cinema Zoom:** Μεγέθυνση μιας εικόνας στην αναλογία σινεμασκόπ, 2,35:1.
 - Για να αλλάξετε την αναλογία του cinema zoom, πατήστε τα κουμπιά πλοήγησης και επιλέξτε το εύρος της από 1 έως 16.
 - Για να μετακινήσετε το επίκεντρο εστίασης προς τα επάνω ή κάτω, πατήστε τα κουμπιά πλοήγησης.

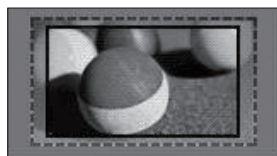

! ΣΗΜΕΙΩΣΗ

- Αν αυξήσετε ή μειώσετε το μέγεθος μιας εικόνας, η εικόνα ενδέχεται να παραμορφωθεί.

Αλλαγή λειτουργιών AV

Κάθε λειτουργία AV έχει βελτιστοποιημένες ρυθμίσεις εικόνας και ήχου.

Πατήστε επανειλημμένα το κουμπί **AV MODE (ΛΕΙΤΟΥΡΓΙΑ AV)** για να επιλέξετε μια κατάλληλη λειτουργία.

Λειτουργία	Περιγραφή
Απενεργοποίηση	Επιλογή των προηγούμενων προσαρμοσμένων ρυθμίσεων
Σινεμά ή  Σινεμά	Χρήση της βελτιστοποιημένης ρύθμισης εικόνας και ήχου για κινηματογραφική εμφάνιση
Αθλητισμός	Χρήση της βελτιστοποιημένης ρύθμισης εικόνας και ήχου για έντονη αθλητική δράση
Παιχνίδι	Χρήση της βελτιστοποιημένης ρύθμισης εικόνας και ήχου για γρήγορα παιχνίδια Κατά την αναπαραγωγή ενός βιντεοπαιχνιδιού με το PlayStation ή το Xbox, συνιστάται η χρήση της λειτουργίας Παιχνίδι . Όταν είναι ενεργοποιημένη η λειτουργία Παιχνίδι , οι λειτουργίες που σχετίζονται με την ποιότητα της εικόνας βελτιστοποιούνται για παιχνίδια.

ΣΗΜΕΙΩΣΗ

- Αν επιλέξετε Απενεργοποίηση στη λειτουργία AV, θα επιλεγεί η εικόνα που είχατε ορίσει αρχικά.

Χρήση της λίστας εισόδων

Επιλογή πηγής εισόδου

- 1 Πατήστε το κουμπί **INPUT (ΕΙΣΟΔΟΣ)** για να μεταβείτε στις πηγές εισόδου.
-Η συνδεδεμένη συσκευή εμφανίζεται σε κάθε πηγή εισόδου.

ΣΗΜΕΙΩΣΗ

- Μπορείτε επίσης να μεταβείτε στη λίστα πηγών εισόδου επιλέγοντας **ΕΙΣΟΔΟΣ** στα κύρια μενού.

- 2 Πατήστε τα κουμπιά πλοήγησης για να μεταβείτε σε μια πηγή εισόδου και πατήστε **OK**.
• Η εικόνα μπορεί να διαφέρει από την τηλεόρασή σας.

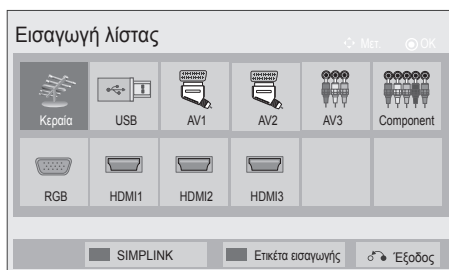

Πηγή εισόδου	Περιγραφή
Κεραία ή Καλωδιακό	Επιλέξτε αυτήν τη ρύθμιση όταν παρακολουθείτε DTV/RADIO/TV.
USB	Επιλέξτε αυτήν τη ρύθμιση ή χρήση USB εξαρτάται από τη σύνδεση.
AV	Επιλέξτε αυτήν τη ρύθμιση όταν παρακολουθείτε VCR ή εξωτερικό εξοπλισμό.
Component	Επιλέξτε αυτήν τη ρύθμιση όταν η χρήση συσκευής DVD ή ψηφιακού αποκωδικοποιητή εξαρτάται από τη σύνδεση.
RGB	Επιλέξτε αυτήν τη ρύθμιση όταν η χρήση υπολογιστή εξαρτάται από τη σύνδεση.
HDMI	Επιλέξτε αυτήν τη ρύθμιση όταν η χρήση μονάδας DVD, υπολογιστή ή ψηφιακού αποκωδικοποιητή εξαρτάται από τη σύνδεση.

Οι συνδεδεμένες πηγές εισόδου εμφανίζονται με μαύρο χρώμα και οι αποσυνδεδεμένες πηγές εισόδου με γκρι.

- Για να προσθέσετε μια ετικέτα εισόδου, πατήστε το μπλε κουμπί. Μπορείτε να αναγνωρίσετε εύκολα τις συνδεδεμένες συσκευές σε κάθε πηγή εισόδου.
- Για να μεταβείτε στη λειτουργία SIMPLINK, πατήστε το κόκκινο κουμπί. Αν επιλέξετε “SIMPLINK και Ενεργοποίηση”, δεν θα εμφανιστεί το αναδυόμενο παράθυρο για την είσοδο HDMI. (Μόνο για τηλεοράσεις LCD/LED LCD)

Προσθήκη ετικέτας εισόδου

Προσθέστε μια ετικέτα σε μια πηγή εισόδου ώστε να μπορείτε να αναγνωρίσετε εύκολα τις συνδεδεμένες συσκευές σε κάθε πηγή εισόδου.

- Η εικόνα μπορεί να διαφέρει από την τηλεόρασή σας.



- 1 Πατήστε το κουμπί **INPUT (ΕΙΣΟΔΟΣ)** για να μεταβείτε στις πηγές εισόδου.
- 2 Πατήστε το **Μπλε** κουμπί.
- 3 Πατήστε τα κουμπιά πλοήγησης για να μεταβείτε σε μια πηγή εισόδου.
- 4 Πατήστε τα κουμπιά πλοήγησης για να μεταβείτε σε μια ετικέτα εισόδου.
- 5 Όταν ολοκληρώσετε τη διαδικασία, πατήστε το κουμπί **EXIT (ΕΞΟΔΟΣ)**.

Για να επιστρέψετε στο προηγούμενο μενού, πατήστε το κουμπί **BACK (ΠΙΣΩ)**.

Κλειδωμα των πλήκτρων της τηλεόρασης (Κλειδωμα για παιδιά)

Κλειδώστε τα πλήκτρα της τηλεόρασης για την αποτροπή ανεπιθύμητων λειτουργιών ή ατυχημάτων από παιδιά.

- 1 Πατήστε το κουμπί **Home (Αρχικό μενού)** για να μεταβείτε στα κύρια μενού.
- 2 Πατήστε τα κουμπιά πλοήγησης για να μεταβείτε στην επιλογή **ΚΛΕΙΔΩΜΑ** και πατήστε **OK**.
- 3 Πατήστε τα κουμπιά πλοήγησης για να μεταβείτε στην επιλογή **Κλειδ. πλήκτρων** και πατήστε **OK**.
- 4 Επιλέξτε **Ενεργοποίηση** για να ενεργοποιήσετε τη λειτουργία κλειδώματος πλήκτρων.
 - Για να απενεργοποιήσετε τη λειτουργία κλειδώματος πλήκτρων, επιλέξτε **Απενεργοποίηση**.
- 5 Όταν ολοκληρώσετε τη διαδικασία, πατήστε το κουμπί **EXIT (ΕΞΟΔΟΣ)**.

Για να επιστρέψετε στο προηγούμενο μενού, πατήστε το κουμπί **BACK (ΠΙΣΩ)**.

! ΣΗΜΕΙΩΣΗ

- Η τηλεόραση διατηρεί στη μνήμη την τελευταία ρύθμιση μετά την απενεργοποίηση.
- Αν απενεργοποιήσετε την τηλεόραση με ενεργοποιημένη τη λειτουργία **Κλειδ. πλήκτρων**, πατήστε τα κουμπιά **0**, **INPUT (ΕΙΣΟΔΟΣ)**, **P** \wedge \vee ή τα αριθμητικά κουμπιά στο τηλεχειριστήριο.
- Αν πατήσετε ένα κουμπί στην τηλεόραση όταν είναι ενεργοποιημένη η λειτουργία κλειδώματος πλήκτρων, στην οθόνη εμφανίζεται η ένδειξη **!** **Κλειδ. πλήκτρων**.

Χρήση του γρήγορου μενού

Προσαρμογή των μενού που χρησιμοποιείτε συχνά.

- 1 Πατήστε το κουμπί **Q. MENU (ΓΡΗΓΟΡΟ ΜΕΝΟΥ)** για να αποκτήσετε πρόσβαση στα γρήγορα μενού.
- 2 Πατήστε τα κουμπιά πλοήγησης για να πραγματοποιήσετε κύλιση στα παρακάτω μενού και πατήστε **OK**.
 - Η εικόνα μπορεί να διαφέρει από την τηλεόρασή σας.

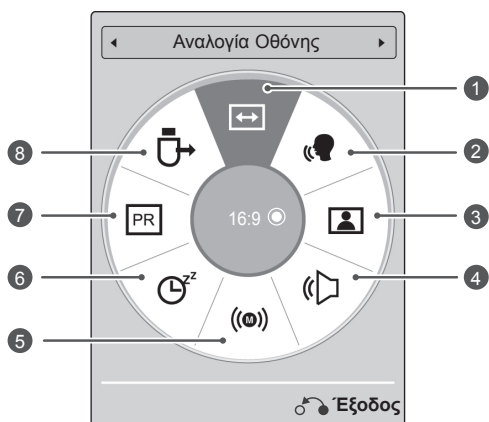

! ΣΗΜΕΙΩΣΗ

- Τα διαθέσιμα μενού και οι επιλογές ενδέχεται να διαφέρουν από την πηγή εισόδου που χρησιμοποιείτε.

- 3 Πατήστε τα κουμπιά πλοήγησης για να μεταβείτε στην επιλογή που θέλετε.
- 4 Όταν ολοκληρώσετε τη διαδικασία, πατήστε το κουμπί **Q. MENU (ΓΡΗΓΟΡΟ ΜΕΝΟΥ)**.

Μενού	Περιγραφή
1	Αναλογία Οθόνης Αλλαγή του μεγέθους εικόνας (16:9, Μόνο σκαναρ., Αρχικό, Πλήρες πλάτος, 4:3, 14:9, Διαγραφή, Cinema Zoom)
2	Λειτουργία καθαρής φωνής II Διαφοροποιώντας το εύρος ήχου της ανθρώπινης φωνής από άλλους ήχους, οι χρήστες μπορούν να απολαύσουν ακόμα πιο καθαρή απόδοση διαλόγων.
3	Λειτουργία Εικόνας (Ανάλογα με το μοντέλο) Αλλαγή της λειτουργίας εικόνας (Εντονη, Κανονική, APS, Σινεμά, IBX Σινεμά, IBX Bright Room, Αθλητισμός, Παιχνίδι, Φωτογραφία, Expert1, Expert2)
4	Λειτουργία Ήχου Αλλαγή της λειτουργίας ήχου (Κανονική, Μουσική, Σινεμά, Αθλητισμός, Παιχνίδι)
5	Ήχος ή Γλώσσα ήχου Αλλαγή της εξόδου ήχου.
6	Χρονοδιακόπτης Ύπνου Ρύθμιση του χρονικού διαστήματος πριν από την απενεργοποίηση της τηλεόρασης
7	Απενεργοποίηση/Ενεργοποίηση παράβλεψης Ρύθμιση της απενεργοποίησης/ενεργοποίησης παράβλεψης.
8	Συσκευή USB Εξαγωγή συσκευής USB όταν είναι συνδεδεμένη μια συσκευή USB

Χρήση της υποστήριξης πελατών

Έλεγχος αναβάθμισης λογισμικού

Για τη λήψη λογισμικού μέσω του ψηφιακού συστήματος επίγειας ραδιοηλεκτρονικής μετάδοσης.

- 1 Πατήστε το κουμπί **Home (Αρχικό μενού)** για να μεταβείτε στα κύρια μενού.
- 2 Πατήστε το Κόκκινο κουμπί για να μεταβείτε στην **Υποστήριξη πελατών**.
- 3 Πατήστε τα κουμπιά πλοήγησης για να μεταβείτε στην επιλογή **Αναβάθμιση λογισμικού**.
- 4 Πατήστε τα κουμπιά πλοήγησης για να μεταβείτε στην επιλογή **Ενεργοποίηση** και πατήστε **OK**.
- Αν επιλέξετε **Ενεργοποίηση**, εμφανίζεται ένα πλαίσιο μηνύματος επιβεβαίωσης για το χρήστη το οποίο αναφέρει ότι εντοπίστηκε νέο λογισμικό.
- 5 Όταν ολοκληρώσετε τη διαδικασία, πατήστε το κουμπί **EXIT (ΕΞΟΔΟΣ)**.
Για να επιστρέψετε στο προηγούμενο μενού, πατήστε το κουμπί **BACK (ΠΙΣΩ)**.

Κατά τη ρύθμιση "Αναβάθμιση λογισμικού"

- Περιστασιακά, η μετάδοση ενημερωμένων ψηφιακών πληροφοριών λογισμικού έχει ως αποτέλεσμα την εμφάνιση του ακόλουθου μενού στην οθόνη της τηλεόρασης.

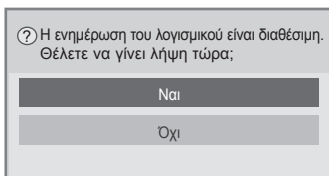

- Απλή ενημέρωση : για την τρέχουσα ροή ενημέρωσης

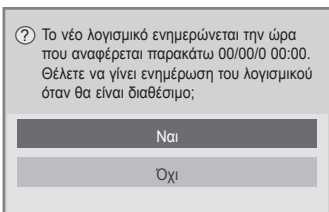

- Προγραμματισμός ενημέρωσης : για προγραμματισμένη ροή ενημέρωσης
- Όταν το μενού Αναβάθμιση λογισμικού έχει οριστεί σε "**Απενεργοποίηση**", εμφανίζεται ένα μήνυμα για την αλλαγή της κατάστασης σε "**Ενεργοποίηση**".

- Η λήψη ξεκινά όταν επιλέξετε "**Ναι**". Τη στιγμή εκείνη, δεν εμφανίζεται το αναδυόμενο παράθυρο προόδου.
- Μπορείτε να ελέγχετε την κατάσταση προόδου λήψης από το μενού Αναβάθμιση λογισμικού.

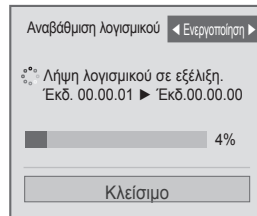

- Όταν ολοκληρωθεί η λήψη, πραγματοποιείται επανεκκίνηση της τηλεόρασης.

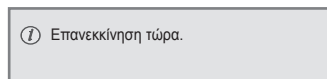

! ΣΗΜΕΙΩΣΗ

- Κατά την εκτέλεση της διαδικασίας **Αναβάθμιση λογισμικού**, προσέξτε τα ακόλουθα:
 - Δεν πρέπει να διακόπτεται η τροφοδοσία της τηλεόρασης.
 - Δεν πρέπει να αποσυνδέεται η κεραία.
 - Όταν ολοκληρωθεί η **Αναβάθμιση λογισμικού**, μπορείτε να επιβεβαιώσετε την ενημερωμένη έκδοση λογισμικού στο μενού Αναβάθμιση λογισμικού.
 - Η λήψη του λογισμικού ενδέχεται να διαρκέσει αρκετές ώρες και, επομένως, θα πρέπει να βεβαιωθείτε ότι δεν θα διακοπεί η τροφοδοσία κατά τη διάρκεια της λήψης.
 - Η λήψη του λογισμικού πραγματοποιείται μόνο σε κατάσταση αναμονής ή σε MUX με την Υπηρεσία αναβάθμισης λογισμικού και διακόπτεται με την αποσύνδεση του καλωδίου τροφοδοσίας από την πρίζα ή κατά την προβολή MUX χωρίς την Υπηρεσία αναβάθμισης λογισμικού.
 - Όταν επιστρέψετε στην κατάσταση αναμονής ή στο MUX με την Υπηρεσία αναβάθμισης λογισμικού, η λήψη του λογισμικού θα συνεχιστεί από το σημείο που διακόπηκε.

Δοκιμή εικόνας/ήχου

Για να εκτελέσετε δοκιμές εικόνας και ήχου.

- 1 Πατήστε το κουμπί **Home (Αρχικό μενού)** για να μεταβείτε στα κύρια μενού.
- 2 Πατήστε το Κόκκινο κουμπί για να μεταβείτε στην **Υποστήριξη πελατών**.
- 3 Πατήστε τα κουμπιά πλοήγησης για να μεταβείτε στην επιλογή **Δοκιμή εικόνας** ή **Δοκιμή ήχου**.
- 4 Πατήστε τα κουμπιά πλοήγησης για να μεταβείτε στην επιλογή **Ναι** και πατήστε **OK**.
- 5 Όταν ολοκληρώσετε τη διαδικασία, πατήστε το κουμπί **EXIT (ΕΞΟΔΟΣ)**.
Για να επιστρέψετε στο προηγούμενο μενού, πατήστε το κουμπί **BACK (ΠΙΣΩ)**.

Χρήση της δοκιμής σήματος

Για την προβολή πληροφοριών για τον κατασκευαστή, το μοντέλο/τον τύπο, τον αριθμό σειράς και την έκδοση λογισμικού.

- 1 Πατήστε το κουμπί **Home (Αρχικό μενού)** για να μεταβείτε στα κύρια μενού.
- 2 Πατήστε το Κόκκινο κουμπί για να μεταβείτε στην **Υποστήριξη πελατών**.
- 3 Πατήστε τα κουμπιά πλοήγησης για να μεταβείτε στην επιλογή **Δοκιμή σήματος**.
- 4 Πατήστε **OK**.
- Κατασκευαστής, Μοντέλο/Τύπος, Αριθμός σειράς, Έκδοση λογισμικού και πληροφορίες για το Κανάλι.
- 5 Όταν ολοκληρώσετε τη διαδικασία, πατήστε το κουμπί **EXIT (ΕΞΟΔΟΣ)**.
Για να επιστρέψετε στο προηγούμενο μενού, πατήστε το κουμπί **BACK (ΠΙΣΩ)**.



ΣΗΜΕΙΩΣΗ

- Εμφανίζει τις πληροφορίες και την ισχύ σήματος του συντονισμένου *MUX.
- Εμφανίζονται οι πληροφορίες του σήματος και το όνομα υπηρεσίας του επιλεγμένου MUX.
(*MUX: Ένας υψηλότερος κατάλογος καναλιών στην ψηφιακή μετάδοση (ένας MUX περιέχει πολλά κανάλια.))

Χρήση των πληροφοριών προϊόντος ή υπηρεσιών

Για να ελέγξετε τις πληροφορίες προϊόντος ή υπηρεσιών

- 1 Πατήστε το κουμπί **Home (Αρχικό μενού)** για να μεταβείτε στα κύρια μενού.
- 2 Πατήστε το Κόκκινο κουμπί για να μεταβείτε στην **Υποστήριξη πελατών**.
- 3 Πατήστε τα κουμπιά πλοήγησης για να μεταβείτε στην επιλογή **Πληρ. προϊόντ./υπηρ.**. Μπορείτε να ελέγξετε τις διάφορες πληροφορίες προϊόντος/υπηρεσιών ανάλογα με το μοντέλο της τηλεόρασής σας.
- 4 Όταν ολοκληρώσετε τη διαδικασία, πατήστε το κουμπί **EXIT (ΕΞΟΔΟΣ)**.
Για να επιστρέψετε στο προηγούμενο μενού, πατήστε το κουμπί **BACK (ΠΙΣΩ)**.

ΑΠΕΙΚΟΝΙΣΗ 3D

(Μόνο σε μοντέλα 3D)

Τεχνολογία 3D

Αυτή η τηλεόραση προβάλλει σε 3D είτε μέσω εκπομπής 3D είτε όταν συνδέεται σε συμβατή συσκευή, π.χ. σε συσκευή αναπαραγωγής Blu-ray 3D. Για να παρακολουθήσετε τηλεόραση σε 3D, χρειάζεστε μια τέτοια συσκευή. Η τηλεόραση 3D προβάλλει δύο χωριστές εικόνες, οι οποίες έχουν διαμορφωθεί για κάθε μάτι. Προκειμένου ο χρήστης να βλέπει τις εικόνες σε μορφή 3D, πρέπει να φοράει γυαλιά 3D.



ΠΡΟΕΙΔΟΠΟΙΗΣΗ

- Όταν παρακολουθείτε εικόνες 3D, πρέπει να διατηρείτε απόσταση τουλάχιστον διπλάσια του πλάτους της οθόνης και να μπορείτε να βλέπετε όλη την οθόνη στο επίπεδο των ματιών.
- Αν παρακολουθείτε τις εικόνες 3D από πολύ μικρή απόσταση ή για μεγάλο χρονικό διάστημα, υπάρχει κίνδυνος για την όρασή σας.
- Αν χρησιμοποιείτε για μεγάλο χρονικό διάστημα τα γυαλιά 3D για να παρακολουθήσετε τηλεόραση ή για να παίξετε βιντεοπαιχνίδια με εικόνες 3D, μπορεί να νιώσετε ζαλάδες, πονοκεφάλους ή κούραση (σε όλο το σώμα ή/και στα μάτια σας). Αν έχετε πονοκεφάλους ή αισθάνεστε κούραση ή ζάλη, σταματήστε να παρακολουθείτε τηλεόραση και ξεκουραστείτε.
- Οι έγκυες, οι ηλικιωμένοι, οι καρδιοπαθείς ή τα άτομα που υποφέρουν από υπνηλία δεν πρέπει να παρακολουθούν τηλεόραση 3D.
- Ορισμένα είδη απεικόνισης 3D μπορεί να σας κάνουν να κινείστε απότομα, προκειμένου να αποφύγετε τις εικόνες που φαίνονται σαν να βγαίνουν από την οθόνη. Συνεπώς, καλό θα είναι να μην παρακολουθείτε τηλεόραση 3D κοντά σε εύθραυστα αντικείμενα ή αντικείμενα που μπορεί να πέσουν εύκολα κάτω.
- Μην επιτρέπετε σε παιδιά κάτω των 5 ετών να παρακολουθούν τηλεόραση 3D. Ενδέχεται να επηρεαστεί η ανάπτυξη της όρασής τους.
- Προειδοποίηση για κρίση φωτοευαισθησίας:
Ορισμένοι χρήστες ενδέχεται να παρουσιάσουν επιληψία ή κρίσεις όταν εκτεθούν σε συγκεκριμένες συνθήκες, όπως εικόνες ή φώτα που αναβοσβήνουν στην τη-

λεόραση ή στα βιντεοπαιχνίδια. Αν εσείς ή κάποιος από την οικογένειά σας έχει ιστορικό επιληψίας ή κρίσεων, συμβουλευτείτε το γιατρό σας πριν παρακολουθήσετε τηλεόραση 3D.

Επίσης, ορισμένα συμπτώματα ενδέχεται να σημειωθούν σε μη καθορισμένες συνθήκες χωρίς προηγούμενο ιστορικό. Αν παρουσιάσετε κάποιο από τα παρακάτω συμπτώματα, σταματήστε αμέσως να παρακολουθείτε εικόνες 3D και συμβουλευτείτε το γιατρό σας: ζάλη, αλλοίωση της όρασης, συσπάσεις των ματιών ή του προσώπου, όπως σύσπαση ματιών ή μυών, ασυνείδητες κινήσεις, σπασμοί, απώλεια συνείδησης, σύγχυση ή αποπροσανατολισμός, κράμπα ή ναυτία. Οι γονείς πρέπει να παρακολουθούν στενά τα παιδιά τους για τα παραπάνω συμπτώματα, ακόμη και στην εφηβική ηλικία. Τα παιδιά που παρακολουθούν τηλεόραση 3D μπορεί να είναι πιο ευαίσθητα στις παρενέργειές της.

- Ο κίνδυνος της εμφάνισης κρίσεων φωτοευαισθησίας μπορεί να μειωθεί με τις εξής ενέργειες.
 - » Όταν παρακολουθείτε τηλεόραση 3D πρέπει να κάνετε συχνά διαλείμματα.
 - » Αν έχετε διαφορετικό επίπεδο όρασης σε κάθε μάτι, πρώτα διορθώστε την όρασή σας και έπειτα παρακολουθήστε τηλεόραση.
 - » Όταν παρακολουθείτε τηλεόραση, τα μάτια σας πρέπει να είναι στο ίδιο επίπεδο με την οθόνη 3D και δεν πρέπει να κάθεστε πολύ κοντά στην τηλεόραση.
 - » Μην παρακολουθείτε εικόνες 3D όταν είστε κουρασμένοι ή άρρωστοι ή για μεγάλο χρονικό διάστημα.
 - » Να φοράτε τα γυαλιά 3D μόνο όταν θέλετε να παρακολουθήσετε εικόνες 3D σε τηλεόραση 3D.
 - » Μετά την παρακολούθηση τηλεόρασης 3D, ενδέχεται να αισθανθείτε αποπροσανατολισμό. Γι' αυτό, πριν μετακινηθείτε, αφήστε να περάσει λίγη ώρα μέχρι να αποκτήσετε ξανά αίσθηση του χώρου.

**ΣΗΜΕΙΩΣΗ**

- Για να παρακολουθήσετε τηλεόραση 3D, πρέπει να φορέσετε τα γυαλιά 3D. Για καλύτερα αποτελέσματα, φορέστε τα γυαλιά 3D της LG. Αν χρησιμοποιείτε γυαλιά 3D διαφορετικής εταιρείας, η απεικόνιση 3D μπορεί να μην προβάλλεται κανονικά. Για οδηγίες σχετικά με τη χρήση των γυαλιών 3D, ανατρέξτε στο σχετικό εγχειρίδιο.
- Αφού ενεργοποιήσετε την τηλεόραση, μπορεί να χρειαστούν μερικά δευτερόλεπτα για τη βαθμονόμησή της.
- Αν κοιτάξετε για λίγο μακριά από την τηλεόραση και έπειτα ξανακοιτάξετε το πρόγραμμα 3D, ενδέχεται να μη δείτε αμέσως την απεικόνιση 3D. (Μόνο τηλεοράσεις Plasma)
- Αν υπάρχει κάποιο εμπόδιο ανάμεσα στην τηλεόραση και τα γυαλιά 3D, η απεικόνιση 3D μπορεί να μην γίνεται κανονικά. (Μόνο τηλεοράσεις Plasma)
- Μη χρησιμοποιείτε την τηλεόραση σε μικρή απόσταση από άλλο ηλεκτρονικό εξοπλισμό και εξοπλισμό RF. (Μόνο τηλεοράσεις Plasma)
- Κατά την παρακολούθηση εικόνων 2D, συνιστάται να μη φοράτε τα γυαλιά 3D. Αν παρακολουθείτε εικόνες 2D με τα γυαλιά 3D, οι εικόνες ενδέχεται να εμφανίζονται παραμορφωμένες.
- Αν η απεικόνιση 3D εμφανίζεται υπό το φως λαμπτήρα φθορισμού, η εικόνα της τηλεόρασης ενδέχεται να τρεμοπαίζει. Σε αυτήν την περίπτωση, σας συνιστούμε να σβήσετε τα φώτα ή να χαμηλώσετε το φωτισμό. (Μόνο σε τηλεοράσεις Plasma)
- Εάν στο μέλλον υπάρξουν αλλαγές στο πρότυπο εκπομπής 3D TV με αποτέλεσμα να μην υποστηρίζεται από την παρούσα τηλεόραση, ίσως χρειαστείτε μια επιπλέον συσκευή, όπως αποκωδικοποιητή.

Κατά τη χρήση γυαλιών 3D**ΠΡΟΣΟΧΗ**

- Τα γυαλιά 3D πωλούνται χωριστά. Για οδηγίες σχετικά με τη λειτουργία τους, ανατρέξτε στο εγχειρίδιο χρήσης των γυαλιών 3D.
- Μη χρησιμοποιείτε τα γυαλιά 3D αντί για γυαλιά όρασης, γυαλιά ηλίου ή προστατευτικά γυαλιά.
- Μη φυλάσσετε τα γυαλιά 3D σε χώρους με υψηλή ή χαμηλή θερμοκρασία.
- Μη ρίχνετε αντικείμενα πάνω στα γυαλιά 3D. Μη ρίχνετε κάτω τα γυαλιά και μην τα λυγίζετε.
- Καθαρίστε τους φακούς των γυαλιών 3D μόνο με μαλακό πανί, καθώς δημιουργούνται εύκολα γρατσουνιές. Γι' αυτό, πριν χρησιμοποιήσετε το πανί, τινάζτε το καλά για να φύγει η σκόνη.

Εύρος προβολής εικόνων 3D

(Μόνο τηλεοράσεις Plasma)

Το μέγεθος της τηλεόρασης, η γωνία προβολής και άλλες συνθήκες ενδέχεται να αλλάξουν την απόσταση και τη γωνία προβολής.

Απόσταση προβολής	2 m έως 10 m
Γωνία προβολής	120° (Όταν η απόσταση προβολής είναι 2 m)

Παρακολούθηση εικόνων 3D

- Η εικόνα μπορεί να διαφέρει από την τηλεόρασή σας.

Προβολή λειτουργίας 3D για εικόνες 3D

- 1 Πραγματοποιήστε αναπαραγωγή του βίντεο 3D ή επιλέξτε κανάλι 3D. (η λειτουργία 2D σε 3D είναι διαθέσιμη με όλα τα περιεχόμενα)
- 2 Πατήστε 3D και επιλέξτε τον ίδιο τύπο στην εικόνα που εμφανίζεται στην οθόνη. (Επιλέξτε τον τύπο στην καρτέλα "Βίντεο 3D")

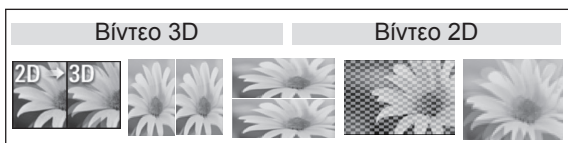

* Ειδοποίηση: Ρυθμίστε την αυτόματη ενεργοποίηση της λειτουργίας 3D για αναπαραγωγή των τίτλων 3D blue-ray μέσω εισόδου HDMI.

- 3 Πατήστε OK στο παράθυρο πληροφοριών που εμφανίζεται.

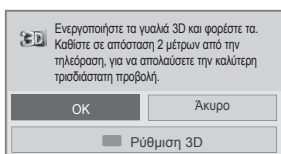

ή

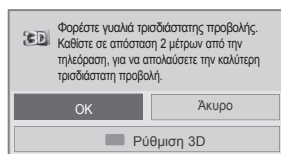

- 4 Για να απενεργοποιήσετε τη λειτουργία 3D, πατήστε 3D και επιλέξτε OK.

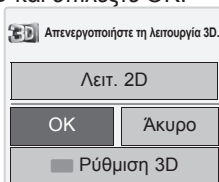

Προβολή λειτουργίας 2D για εικόνες 3D

- 1 Πραγματοποιήστε αναπαραγωγή του βίντεο 3D ή επιλέξτε κανάλι 3D.
- 2 Πατήστε 3D και επιλέξτε τον ίδιο τύπο στην εικόνα που εμφανίζεται στην οθόνη. (Επιλέξτε τον τύπο στην καρτέλα "Βίντεο 2D")



- 3 Για να απενεργοποιήσετε τη λειτουργία 2D, πατήστε 3D και επιλέξτε OK

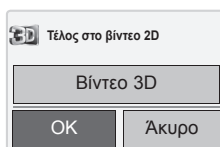

Χρήση της επιλογής γρήγορου μενού 3D

- 1 Πατήστε το κουμπί **3D SETTING (ΡΥΘΜΙΣΗ 3D)**.
- 2 Χρησιμοποιήστε τις παρακάτω επιλογές κατά την προβολή εικόνων 3D.

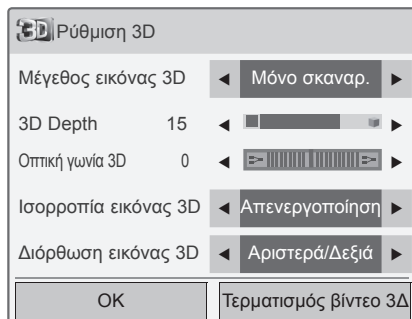

ή

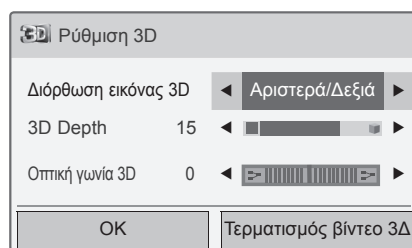

(Ανάλογα με το μοντέλο)

Κουμπί	Περιγραφή
Μέγεθος εικόνας 3D	Περικοπή των εξωτερικών άκρων της εικόνας και προσαρμογή της σε πλήρη οθόνη στη λειτουργία 3D.
3D Depth	Ρύθμιση της απόστασης μεταξύ του αντικειμένου και του φόντου της εικόνας για τη βελτίωση του εφέ 3D από τη λειτουργία 2D στη λειτουργία 3D.
Οπτική γωνία 3D	Προβολή της εικόνας (συμπεριλαμβανομένου του αντικειμένου και των εικόνων φόντου) στο εμπρός ή το πίσω μέρος για τη βελτίωση του εφέ 3D στη λειτουργία 3D.
Ισορροπία εικόνας 3D	Ρύθμιση της διαφοράς χρωμάτων και φωτεινότητας ανάμεσα στη δεξιά και την αριστερή πλευρά της εικόνας στη λειτουργία 3D.
Διόρθωση εικόνας 3D	Αλλαγή της σειράς των εικόνων στη δεξιά και την αριστερή πλευρά της εικόνας στη λειτουργία 3D.

**ΠΡΟΣΟΧΗ**

- Όταν παρακολουθείτε τηλεόραση σε 3D, κάποια μενού ενδέχεται να μη λειτουργούν.
- Αν χρησιμοποιηθεί εφέ 3D σε πηγή 2D, το 3D μπορεί να μη λειτουργήσει.
- Η λειτουργία απεικόνισης 3D απενεργοποιείται αυτόματα όταν αλλάζετε κανάλια DTV ή πηγή εισόδου.
- Αν βλέπετε εικόνες 2D DTV σε λειτουργία απεικόνισης 3D, η εικόνα μπορεί να μη εμφανίζεται σωστά στην οθόνη.
- Για να δείτε το εφέ 3D, πρέπει να επιλέξετε τη λειτουργία 3D για το σήμα εισόδου 3D της τηλεόρασης.
- Η λειτουργία απεικόνισης 3D ενεργοποιείται αυτόματα για τα αρχεία *.mpo (αρχεία κάμερας 3D).
- Με ορισμένες κάρτες γραφικών υπολογιστή, οι εικόνες 3D ενδέχεται να μην εμφανίζονται σωστά.

**ΠΡΟΣΟΧΗ**

* Για τηλεοράσεις LCD/LED LCD

- Αν επιλέξετε λειτουργία 3D, η ένδειξη "Δείκτης Τροφοδ." απενεργοποιείται αυτόματα.
- Όταν παρακολουθείτε απεικόνιση 3D, δεν μπορείτε να κάνετε ρυθμίσεις εικόνας/ήχου από το μενού.
- Μπορείτε να επιλέξετε μόνο "Κανονική → Σινεμά → Παιχνίδι" με το κουμπί **AV MODE (ΛΕΙΤΟΥΡΓΙΑ AV)** του τηλεχειριστηρίου. Η **Λειτουργία AV** ρυθμίζεται ως **Κανονική** κατά την αναπαραγωγή 3D.
- Αν θέλετε να χρησιμοποιήσετε ένα αρχείο *.mpo (αρχείο κάμερας 3D) για την αναπαραγωγή BGM, πρέπει να ρυθμίσετε προηγουμένως τη διαδρομή των περιεχομένων του BGM σε προβολή πλήρους μεγέθους της φωτογραφίας, η οποία δεν είναι αρχείο *.mpo (αρχείο κάμερας 3D).
- Κατά τη μετάβαση σε λειτουργία 3D, η λειτουργία εικόνας ορίζεται σε "Κανονική" και η εξοικονόμηση ενέργειας σε "Απενεργοποίηση".

ΨΥΧΑΓΩΓΙΑ

Σύνδεση σε ενσύρματο δίκτυο

(Ανάλογα με το μοντέλο)

Συνδέστε την τηλεόραση σε ένα τοπικό δίκτυο (LAN) μέσω της θύρας LAN, όπως φαίνεται στην παρακάτω εικόνα, και διαμορφώστε τις ρυθμίσεις δικτύου.

Αν υπάρχει δυνατότητα ασύρματης και ενσύρματης σύνδεσης σε δίκτυο, συνιστάται να προτιμήσετε τη μέθοδο της ενσύρματης σύνδεσης.

Αφού ολοκληρωθεί η σύνδεση, ορισμένα οικιακά δίκτυα ενδέχεται να απαιτούν την προσαρμογή των ρυθμίσεων δικτύου της τηλεόρασης. Στα περισσότερα οικιακά δίκτυα, η τηλεόραση συνδέεται αυτόματα χωρίς ρυθμίσεις.

Για περισσότερες λεπτομέρειες, επικοινωνήστε με τον παροχέα υπηρεσιών διαδικτύου ή ανατρέξτε στο εγχειρίδιο του δρομολογητή.

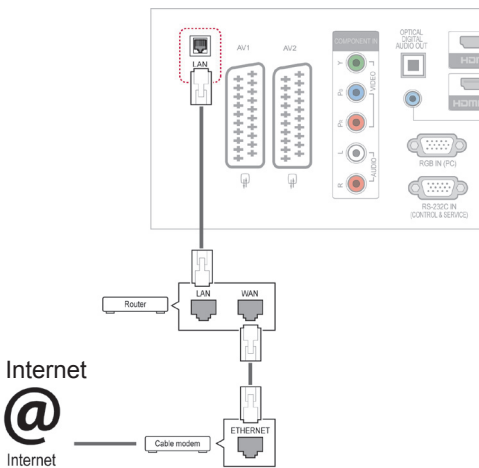

ΠΡΟΣΟΧΗ

- Μη συνδέετε αποσπώμενο καλώδιο τηλεφώνου στη θύρα LAN.
- Επειδή υπάρχουν διάφορες μέθοδοι σύνδεσης, τηρήστε τις προδιαγραφές της εταιρείας τηλεπικοινωνιών ή του παροχέα υπηρεσιών διαδικτύου.

Για να διαμορφώσετε τις ρυθμίσεις δικτύου: (Ακόμα και αν η τηλεόραση έχει ήδη συνδεθεί αυτόματα, μπορείτε να επαναλάβετε τη ρύθμιση χωρίς κανένα πρόβλημα),

- 1 Πατήστε το κουμπί **Home (Αρχικό μενού)** για να μεταβείτε στα κύρια μενού.
- 2 Πατήστε τα κουμπιά πλοήγησης για να μεταβείτε στην επιλογή **ΡΥΘΜΙΣΗ** και πατήστε **OK**.
- 3 Πατήστε τα κουμπιά πλοήγησης για να μεταβείτε στην επιλογή **ΔΙΚΤΥΟ** και πατήστε **OK**.
- 4 Πατήστε τα κουμπιά πλοήγησης για να επιλέξετε **Ρύθμιση δικτύου** και πατήστε **OK**.
- 5 Αν έχει γίνει ταυτόχρονη σύνδεση σε ασύρματο και ενσύρματο δίκτυο, πατήστε τα κουμπιά πλοήγησης για να επιλέξετε **Ενσύρματο** και πατήστε **OK**.
- 6 Αν έχετε ήδη ορίσει τη Ρύθμιση δικτύου, επιλέξτε **Γίνεται επαναφορά**. Οι νέες ρυθμίσεις σύνδεσης επαναφέρουν τις τρέχουσες ρυθμίσεις δικτύου.
- 7 Επιλέξτε **Αυτόματος ορισμός IP** ή **Μη αυτόματος ορισμός IP**.
 - Αν επιλέξετε **Μη αυτόματος ορισμός IP**, πατήστε τα κουμπιά πλοήγησης και τα αριθμητικά κουμπιά. Η εισαγωγή των διευθύνσεων IP πρέπει να γίνει μη αυτόματα.
 - **Αυτόματος ορισμός IP**: Επιλέξτε αυτήν τη ρύθμιση αν υπάρχει διακομιστής DHCP (δρομολογητής) στο τοπικό δίκτυο (LAN) μέσω ενσύρματης σύνδεσης. Στην τηλεόραση εκχωρείται αυτόματα μια διεύθυνση IP. Αν χρησιμοποιείτε δρομολογητή ή μόντεμ ευρυζωνικής σύνδεσης με λειτουργία διακομιστή DHCP (Dynamic Host Configuration Protocol). Η διεύθυνση IP καθορίζεται αυτόματα.
- 8 Όταν ολοκληρώσετε τη διαδικασία, πατήστε το κουμπί **EXIT (ΕΞΟΔΟΣ)**.

**ΣΗΜΕΙΩΣΗ**

- Για απευθείας πρόσβαση στο Internet από την τηλεόραση, η ευρυζωνική σύνδεση στο Internet πρέπει να είναι συνεχώς ενεργοποιημένη.
- Αν δεν είναι δυνατή η πρόσβαση στο Internet, ελέγξτε την κατάσταση δικτύου από έναν υπολογιστή.
- Κατά τη χρήση της επιλογής **Ρύθμιση δικτύου**, ελέγξτε το καλώδιο LAN ή βεβαιωθείτε ότι είναι ενεργοποιημένη η λειτουργία DHCP στο δρομολογητή.
- Αν δεν ολοκληρώσετε τις συσκευές δικτύου, το δίκτυο ενδέχεται να μη λειτουργεί κανονικά.

Συμβουλές για τη ρύθμιση δικτύου

- Για τη συγκεκριμένη τηλεόραση, χρησιμοποιήστε τυπικό καλώδιο LAN. Καλώδιο Cat5 ή καλύτερης ποιότητας, με βύσμα σύνδεσης RJ45.
- Συχνά, τα προβλήματα που παρουσιάζονται κατά τη ρύθμιση της σύνδεσης δικτύου λύνονται με απλή επαναφορά του δρομολογητή ή του μόντεμ. Αφού συνδέσετε τη συσκευή αναπαραγωγής στο οικιακό σας δίκτυο, απενεργοποιήστε αμέσως τη συσκευή ή/και αποσυνδέστε το καλώδιο τροφοδοσίας του δρομολογητή του οικιακού δικτύου ή του καλωδιακού μόντεμ. Στη συνέχεια, ενεργοποιήστε τη συσκευή ή/και συνδέστε ξανά το καλώδιο τροφοδοσίας.
- Ανάλογα με τον παροχέα υπηρεσιών Internet (ISP), οι ισχύοντες όροι υπηρεσιών ενδέχεται να περιορίζουν τον αριθμό των συσκευών με δυνατότητα λήψης υπηρεσιών Internet. Για λεπτομέρειες, επικοινωνήστε με τον παροχέα υπηρεσιών διαδικτύου.
- Η LG δεν ευθύνεται για τυχόν δυσλειτουργία της τηλεόρασης ή/και της σύνδεσης στο Internet, λόγω σφαλμάτων/δυσλειτουργιών επικοινωνίας που σχετίζονται με την ευρυζωνική σύνδεση στο Internet ή με άλλο συνδεδεμένο εξοπλισμό.
- Η LG δεν ευθύνεται για τυχόν προβλήματα σύνδεσης στο Internet.
- Ορισμένα περιεχόμενα που είναι διαθέσιμα μέσω της σύνδεσης δικτύου ενδέχεται να μην είναι συμβατά με την τηλεόραση. Αν έχετε ερωτήσεις σχετικά με αυτό το περιεχόμενο, επικοινωνήστε με το δημιουργό του περιεχομένου.
- Αν η ταχύτητα της σύνδεσης στο διαδίκτυο δεν πληροί τις προϋποθέσεις του περιεχομένου στο οποίο έχετε πρόσβαση, ενδέχεται να παρουσιαστούν ανεπιθύμητα αποτελέσματα.
- Ορισμένες λειτουργίες της σύνδεσης στο Internet ενδέχεται να μην είναι διαθέσιμες, λόγω περιορισμών του παροχέα υπηρεσιών Internet (ISP), ο οποίος παρέχει την ευρυζωνική σύνδεση στο Internet.
- Τυχόν χρεώσεις του ISP, συμπεριλαμβανομένων

ενδεικτικά των χρεώσεων σύνδεσης, επιβαρύνουν αποκλειστικά εσάς.

- Για τη σύνδεση αυτής της τηλεόρασης απαιτείται θύρα LAN 10 Base-T ή 100 Base-TX. Αν η υπηρεσία διαδικτύου δεν επιτρέπει αυτήν τη σύνδεση, δεν είναι δυνατή η σύνδεση της τηλεόρασης.
- Για τη χρήση της υπηρεσίας DSL, απαιτείται μόντεμ DSL, ενώ για τη χρήση της υπηρεσίας καλωδιακού μόντεμ απαιτείται καλωδιακό μόντεμ. Ανάλογα με τη μέθοδο πρόσβασης και τη συμφωνία συνδρομής με τον παροχέα υπηρεσιών διαδικτύου, ενδέχεται να μην μπορείτε να χρησιμοποιήσετε τη δυνατότητα σύνδεσης στο διαδίκτυο που υποστηρίζει η τηλεόραση, ή ενδέχεται να περιορίζεται ο αριθμός των συσκευών που μπορείτε να συνδέσετε ταυτόχρονα. (Αν ο ISP περιορίζει τη συνδρομή σε μία συσκευή, η συγκεκριμένη τηλεόραση δεν μπορεί ενδεχομένως να συνδεθεί όταν έχει ήδη συνδεθεί ένας υπολογιστής.)
- Ενδέχεται να μην επιτρέπεται η χρήση "δρομολογητή" ή να ισχύουν περιορισμοί ως προς τη χρήση του ανάλογα με τις πολιτικές και τους περιορισμούς του ISP. Για λεπτομέρειες, επικοινωνήστε απευθείας με την εταιρεία παροχής υπηρεσιών διαδικτύου.

Κατάσταση δικτύου

- 1 Πατήστε το κουμπί Home (Αρχικό μενού) για να μεταβείτε στα κύρια μενού.
- 2 Πατήστε τα κουμπιά πλοήγησης για να μεταβείτε στην επιλογή **ΔΙΚΤΥΟ** και πατήστε **OK**.
- 3 Πατήστε τα κουμπιά πλοήγησης για να επιλέξετε **Κατάσταση δικτύου**.
- 4 Πατήστε **OK** για να ελέγξετε την κατάσταση δικτύου.
- 5 Όταν ολοκληρώσετε τη διαδικασία, πατήστε το κουμπί **EXIT (ΕΞΟΔΟΣ)**.

Επιλογή	Περιγραφή
Ρύθμιση	Επιστροφή στο μενού ρύθμισης δικτύου.
Έλεγχος	Αφού ορίσετε το δίκτυο, ελέγξτε την τρέχουσα κατάσταση του δικτύου.
Κλείσιμο	Επιστροφή στο προηγούμενο μενού.

Σύνδεση συσκευών αποθήκευσης USB

Συνδέστε συσκευές αποθήκευσης USB όπως μνήμες flash USB, εξωτερικούς σκληρούς δίσκους στην τηλεόραση και χρησιμοποιήστε λειτουργίες πολυμέσων (Βλ. “Περιήγηση σε αρχεία” στη σελ.56). Συνδέστε μια μνήμη flash USB ή μια συσκευή ανάγνωσης καρτών μνήμης USB στην τηλεόραση, όπως φαίνεται στην παρακάτω εικόνα. Εμφανίζεται η οθόνη Μέσα.

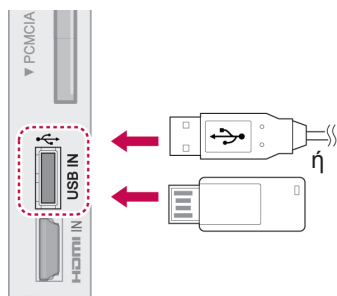

Για να αποσυνδέσετε μια συσκευή αποθήκευσης USB, τερματίστε σωστά τη σύνδεση για την αποφυγή πρόκλησης βλάβης στην τηλεόραση ή στα αρχεία.

- 1 Πατήστε το κουμπί **Q.MENU (ΓΡΗΓΟΡΟ ΜΕΝΟΥ)** για να αποκτήσετε πρόσβαση στα γρήγορα μενού.
- 2 Πατήστε τα κουμπιά πλοήγησης για να μεταβείτε στην επιλογή **Συσκευή USB** και πατήστε **OK**.
- 3 Πατήστε τα κουμπιά πλοήγησης για να μεταβείτε στην επιλογή **Εξαγωγή** και πατήστε **OK**.
- 4 Αποσυνδέστε τη συσκευή αποθήκευσης USB μόνο όταν εμφανιστεί το μήνυμα ασφαλούς κατάρτησης.

ΠΡΟΣΟΧΗ

- Μην απενεργοποιείτε την τηλεόραση ή αφαιρείτε τη συσκευή αποθήκευσης USB όταν η συσκευή αποθήκευσης USB είναι συνδεδεμένη στην τηλεόραση, καθώς ενδέχεται να προκληθεί απώλεια αρχείων ή βλάβη στη συσκευή αποθήκευσης USB.
- Δημιουργείτε συχνά αντίγραφα ασφαλείας των αρχείων που έχετε αποθηκεύσει σε συσκευές αποθήκευσης USB, καθώς ενδέχεται να προκληθεί απώλεια ή βλάβη στα αρχεία η οποία δεν καλύπτεται από την εγγύηση.

Συμβουλές για τη χρήση συσκευών αποθήκευσης USB

- Αναγνωρίζονται μόνο συσκευές αποθήκευσης USB.
- Αν η συσκευή αποθήκευσης USB συνδέεται μέσω διανομέα USB, δεν αναγνωρίζεται.
- Αν η συσκευή αποθήκευσης USB χρησιμοποιεί πρόγραμμα αυτόματης αναγνώρισης, μπορεί να μην αναγνωρίζεται.
- Αν η συσκευή αποθήκευσης USB χρησιμοποιεί δικό της πρόγραμμα οδήγησης, μπορεί να μην αναγνωρίζεται.
- Η ταχύτητα αναγνώρισης της συσκευής αποθήκευσης USB ενδέχεται να διαφέρει από συσκευή σε συσκευή.
- Όταν η συνδεδεμένη συσκευή αποθήκευσης USB βρίσκεται σε λειτουργία, μην απενεργοποιείτε την τηλεόραση και μην αποσυνδέετε τη συσκευή USB. Αν αφαιρέσετε ή αποσυνδέσετε ξαφνικά μια τέτοια συσκευή, υπάρχει κίνδυνος ζημιάς στα αποθηκευμένα αρχεία ή στη συσκευή αποθήκευσης USB.
- Μην συνδέετε στον υπολογιστή τροποποιημένες συσκευές αποθήκευσης USB. Η συσκευή μπορεί να προκαλέσει δυσλειτουργία στο προϊόν ή να χάσει τη δυνατότητα αναπαραγωγής. Να θυμάστε πάντα να χρησιμοποιείτε μια συσκευή αποθήκευσης USB που έχει κανονικά αρχεία μουσικής, εικόνες ή ταινίας.
- Να χρησιμοποιείτε πάντα μια συσκευή αποθήκευσης USB που είναι διαμορφωμένη ως σύστημα αρχείων FAT32 ή NTFS με το λειτουργικό σύστημα των Windows. Αν η συσκευή αποθήκευσης έχει διαμορφωθεί ως διαφορετικό βοηθητικό πρόγραμμα, το οποίο δεν υποστηρίζεται από τα Windows, μπορεί να μην αναγνωρίζεται.
- Συνδέστε την τροφοδοσία σε μια συσκευή αποθήκευσης USB (πάνω από 0,5 A) που απαιτεί εξωτερική τροφοδοσία. Διαφορετικά, η συσκευή μπορεί να μην αναγνωρίζεται.
- Συνδέστε μια συσκευή αποθήκευσης USB με το καλώδιο που παρέχεται από τον κατασκευαστή της συσκευής.
- Ορισμένες συσκευές αποθήκευσης USB ενδέχεται να μην υποστηρίζονται ή να μη λειτουργούν κανονικά.
- Η μέθοδος αντιστοίχισης αρχείων της συσκευής αποθήκευσης USB είναι παρόμοια με εκείνη των Windows XP. Το όνομα αρχείου μπορεί να αναγνωρίσει έως και 100 αγγλικούς χαρακτήρες.

- Βεβαιωθείτε ότι έχετε δημιουργήσει εφεδρικά αντίγραφα των σημαντικών αρχείων, καθώς τα δεδομένα που αποθηκεύονται σε μια συσκευή μνήμης USB μπορεί να καταστραφούν. Δεν φέρουμε καμία ευθύνη για οποιαδήποτε απώλεια δεδομένων.
- Αν η συσκευή αποθήκευσης USB δεν διαθέτει εξωτερική πηγή τροφοδοσίας, η συσκευή USB ενδέχεται να μην εντοπίζεται. Επομένως, βεβαιωθείτε ότι συνδέετε την εξωτερική πηγή τροφοδοσίας.
 - Χρησιμοποιήστε ένα τροφοδοτικό για εξωτερική πηγή τροφοδοσίας. Δεν παρέχουμε εγγύηση καλωδίου USB για εξωτερική πηγή τροφοδοσίας.
- Αν η συσκευή μνήμης USB διαθέτει πολλά διαμερίσματα ή αν χρησιμοποιείτε συσκευή ανάγνωσης πολλών καρτών USB, μπορείτε να χρησιμοποιήσετε έως και 4 διαμερίσματα ή συσκευές μνήμης USB.
- Αν μια συσκευή μνήμης USB είναι συνδεδεμένη σε μια συσκευή ανάγνωσης πολλαπλών καρτών USB, τα δεδομένα του τόμου της ενδέχεται να μην εντοπίζονται.
- Αν η συσκευή μνήμης USB δεν λειτουργεί σωστά, αποσυνδέστε τη και επανασυνδέστε τη.
- Η ταχύτητα εντοπισμού μιας συσκευής μνήμης USB διαφέρει ανάλογα με τη συσκευή.
- Αν η συσκευή USB συνδεθεί σε λειτουργία αναμονής, ο συγκεκριμένος σκληρός δίσκος θα φορτωθεί αυτόματα όταν ενεργοποιηθεί η τηλεόραση.
- Η προτεινόμενη χωρητικότητα είναι 1 TB ή μικρότερη για εξωτερικό σκληρό δίσκο USB και 32 GB ή μικρότερη για μνήμη USB.
- Μια συσκευή με χωρητικότητα μεγαλύτερη από την προτεινόμενη ενδέχεται να μη λειτουργεί σωστά.
- Αν ένας εξωτερικός σκληρός δίσκος USB με δυνατότητα εξοικονόμησης ενέργειας δεν λειτουργεί, απενεργοποιήστε τον και ενεργοποιήστε τον ξανά, για να λειτουργήσει κανονικά.
- Υποστηρίζονται επίσης συσκευές αποθήκευσης USB προγενέστερες της έκδοσης USB 2.0. Ίσως όμως να μη λειτουργούν σωστά στη λίστα ταινιών.
- Υπάρχει δυνατότητα αναγνώρισης μέχρι και 999 φακέλων ή αρχείων σε ένα φάκελο.

Περιήγηση σε αρχεία

Αποκτήστε πρόσβαση σε λίστες φωτογραφιών, μουσικής ή ταινιών (Εκτός από τα μοντέλα 50PV250N, 50PT250N) και περιηγηθείτε σε αρχεία.

- 1 Συνδέστε μια συσκευή αποθήκευσης USB.
- 2 Πατήστε το κουμπί **Home (Αρχικό μενού)** για να μεταβείτε στα κύρια μενού.
- 3 Πατήστε τα κουμπιά πλοήγησης για να μεταβείτε στην επιλογή **Μέσα** και πατήστε **OK**.
- 4 Πατήστε τα κουμπιά πλοήγησης για να μεταβείτε στις επιλογές **ΛΙΣΤΑ ΦΩΤ.**, **ΛΙΣΤΑ ΜΟΥΣ.** ή **ΛΙΣΤΑ ΤΑΙΝΙΩΝ** (Εκτός από τα μοντέλα 50PV250N, 50PT250N) και πατήστε **OK**.

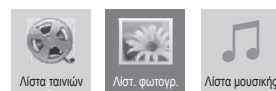

Εκτός από τα μοντέλα 50PV250N, 50PT250N

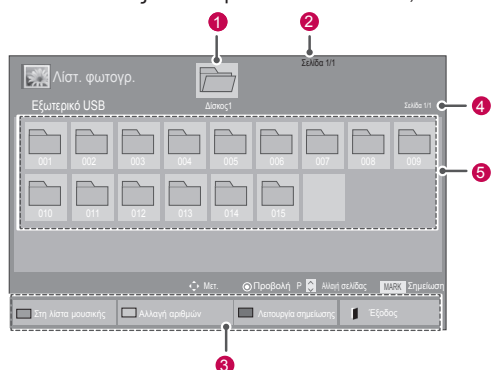

Αρ.	Περιγραφή
1	Μετακίνηση σε φάκελο ανώτερου επιπέδου
2	Τρέχουσα σελίδα/Σύνολο σελίδων
3	Αντίστοιχα κουμπιά στο τηλεχειριστήριο
4	Τρέχουσα σελίδα/Σύνολο σελίδων περιεχομένων στο φάκελο που επισημαίνεται στο σημείο 1
5	Περιεχόμενα στο φάκελο που επισημαίνεται στο σημείο 1
Κουμπί	Περιγραφή
Πράσινο κουμπί	Πατήστε επανειλημμένα το ΠΡΑΣΙΝΟ κουμπί για εναλλαγή των επιλογών Λίστ. φωτογρ. -> Λίστα μουσικής , Λίστα μουσικής -> Λίστα ταινιών ή Λίστα ταινιών -> Λίστ. φωτογρ. . (Εκτός από τα μοντέλα 50PV250N, 50PT250N) Πατήστε επανειλημμένα το ΠΡΑΣΙΝΟ κουμπί για εναλλαγή των επιλογών Λίστ. φωτογρ. -> Λίστα μουσικής ή Λίστα μουσικής -> Λίστ. φωτογρ. . (Μόνο για τα μοντέλα 50PV250N, 50PT250N)
Κίτρινο κουμπί	Μέθοδος προβολής σε 5 μεγάλες μικρογραφίες ή απλή λίστα.
Μπλε κουμπί	Μεταβείτε σε λειτουργία σημείωσης.

Υποστηριζόμενη μορφή αρχείου

Τύπος	Υποστηριζόμενη μορφή αρχείου																	
Ταινία (Εκτός από τα μοντέλα 50PV250N, 50PT250N)	DAT,MPG,MPEG,VOB,AVI,DIVX,MP4,MKV,TS,TRP,TP,ASF,WMV,FLV) Ταινία (υποστηριζόμενο αρχείο *.mpg/*.mpeg/*.dat/*.ts/*.trp/*.tp/*.vob/*.mp4/*.mov/*.mkv/*.divx/*.avi/*.asf/*.wmv/*.flv/*.avi(motion-jpeg)/*.mp4(motion-jpeg)/*.mkv(motion-jpeg)) Μορφή βίντεο : DivX3.11, DivX4.12, DivX5.x, DivX6, Xvid1.00, Xvid1.01, Xvid1.02, Xvid1.03, Xvid1.10 beta-1/beta-2, Mpeg-1, Mpeg-2, Mpeg-4, H.264/AVC, VC1, JPEG, Sorenson H.263 Μορφή ήχου : Dolby Digital, AAC, Mpeg, MP3, LPCM, HE-AAC, ADPCM, WMA Ρυθμός bit : 32 έως 320 kbps(MP3) Μορφή εξωτερικών υποτίτλων : *.smi/*.srt/*.sub(MicroDVD,Subviewer1.0/2.0)/*.ass/*.ssa/*.txt(TMPlayer)/*.psb(PowerDivX) Μορφή εσωτερικών υποτίτλων : μόνο XSUB (είναι η μορφή υποτίτλων που χρησιμοποιείται σε αρχεία DivX6)																	
Φωτογραφία	JPEG Βασική : 64 x 64 έως 15360 x 8640 Προοδευτική : 64 x 64 έως 1920 x 1440 <ul style="list-style-type: none"> Αναπαράγει μόνο αρχεία JPEG. Τα μη υποστηριζόμενα αρχεία εμφανίζονται με τη μορφή του προκαθορισμένου εικονιδίου. 																	
	Μόνο σε μοντέλα 3D																	
	<table border="1"> <thead> <tr> <th></th> <th>Επεκτάσεις αρχείων</th> <th>Στοιχείο</th> <th>Προφίλ</th> </tr> </thead> <tbody> <tr> <td rowspan="2">2D</td> <td rowspan="2">jpeg jpg jpe</td> <td>υποστηριζόμενη μορφή αρχείου</td> <td> <ul style="list-style-type: none"> SOF0: βασική SOF1: εκτεταμένη διαδοχική SOF2: προοδευτική </td> </tr> <tr> <td>μέγεθος φωτογραφίας</td> <td> <ul style="list-style-type: none"> Ελάχ.: 64 x 64 Μέγ.-Κανονικός τύπος: 15360 (Π) x 8640 (Υ) Προοδευτικός τύπος: 1920 (Π) x 1440 (Υ) </td> </tr> <tr> <td>3D</td> <td>mpo</td> <td>υποστηριζόμενη μορφή αρχείου</td> <td>mpo</td> </tr> <tr> <td></td> <td></td> <td>μέγεθος φωτογραφίας</td> <td> <ul style="list-style-type: none"> Μέγεθος 4:3: 3.648 X 2.736 2.592 X 1.944 2.048 X 1.536 Μέγεθος 3:2: 3.648 X 2.432 </td> </tr> </tbody> </table>		Επεκτάσεις αρχείων	Στοιχείο	Προφίλ	2D	jpeg jpg jpe	υποστηριζόμενη μορφή αρχείου	<ul style="list-style-type: none"> SOF0: βασική SOF1: εκτεταμένη διαδοχική SOF2: προοδευτική 	μέγεθος φωτογραφίας	<ul style="list-style-type: none"> Ελάχ.: 64 x 64 Μέγ.-Κανονικός τύπος: 15360 (Π) x 8640 (Υ) Προοδευτικός τύπος: 1920 (Π) x 1440 (Υ) 	3D	mpo	υποστηριζόμενη μορφή αρχείου	mpo			μέγεθος φωτογραφίας
	Επεκτάσεις αρχείων	Στοιχείο	Προφίλ															
2D	jpeg jpg jpe	υποστηριζόμενη μορφή αρχείου	<ul style="list-style-type: none"> SOF0: βασική SOF1: εκτεταμένη διαδοχική SOF2: προοδευτική 															
		μέγεθος φωτογραφίας	<ul style="list-style-type: none"> Ελάχ.: 64 x 64 Μέγ.-Κανονικός τύπος: 15360 (Π) x 8640 (Υ) Προοδευτικός τύπος: 1920 (Π) x 1440 (Υ) 															
3D	mpo	υποστηριζόμενη μορφή αρχείου	mpo															
		μέγεθος φωτογραφίας	<ul style="list-style-type: none"> Μέγεθος 4:3: 3.648 X 2.736 2.592 X 1.944 2.048 X 1.536 Μέγεθος 3:2: 3.648 X 2.432 															
Μουσική	MP3 Ρυθμός bit 32 έως 320 <ul style="list-style-type: none"> Ρυθμός δειγματοληψίας MPEG1 Layer3 : 32 kHz, 44,1 kHz, 48 kHz Ρυθμός δειγματοληψίας MPEG2 Layer3 : 16 kHz, 22,05 kHz, 24 kHz Ρυθμός δειγματοληψίας MPEG2.5 Layer3 : 8 kHz, 11,025 kHz, 12 kHz 																	

Προβολή ταινιών

(Εκτός από τα μοντέλα 50PV250N, 50PT250N)

Αναπαραγωγή αρχείων βίντεο στην τηλεόραση. Η τηλεόραση εμφανίζει όλα τα **αρχεία βίντεο που είναι αποθηκευμένα σε συσκευή αποθήκευσης USB ή σε κοινόχρηστο φάκελο σε υπολογιστή.**

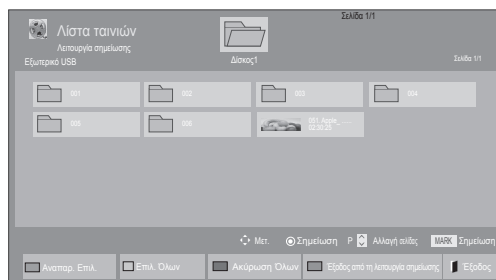
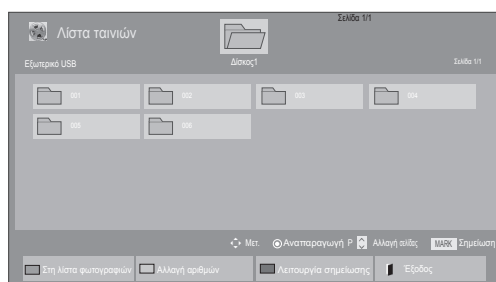

- 1 Πατήστε τα κουμπιά πλοήγησης για να μεταβείτε στην επιλογή **Μέσα** και πατήστε **OK**.
- 2 Πατήστε τα κουμπιά πλοήγησης για να μεταβείτε στην επιλογή **Λίστα ταινιών** και πατήστε **OK**.
- 3 Επιλέξτε **Δίσκος1** για να αποκτήσετε πρόσβαση στη συνδεδεμένη συσκευή αποθήκευσης USB.
- 4 Πατήστε τα κουμπιά πλοήγησης για να μεταβείτε στο φάκελο που θέλετε και πατήστε **OK**.
- 5 Πατήστε τα κουμπιά πλοήγησης για να μεταβείτε στο αρχείο που θέλετε και πατήστε **OK**.



Μενού	Περιγραφή
Αναπαρ. Επίλ.	Αναπαραγωγή του επιλεγμένου αρχείου ταινίας. Όταν τελειώσει η αναπαραγωγή ενός αρχείου ταινίας, ξεκινά αυτόματα η αναπαραγωγή του επόμενου.
Επίλ. Όλων	Επισήμανση όλων των αρχείων ταινιών στην οθόνη.
Ακύρωση Όλων	Κατάργηση της επιλογής όλων των επισημασμένων αρχείων ταινιών.
Έξοδος από τη λειτουργία σημείωσης	Έξοδος από τη λειτουργία σημείωσης.





6 Αναπαραγωγή ταινίας.

! NOTE

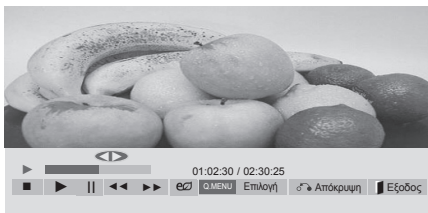
- Τα μη υποστηριζόμενα αρχεία προβάλλονται στην εικόνα προεισκόπησης μόνο με το ει-κονίδιο .
- Τα μη κανονικά αρχεία προβάλλονται με τη μορφή bitmap .

7 Ελέγξτε την αναπαραγωγή με τη χρήση των παρακάτω κουμπιών.



Κουμπί	Περιγραφή
	Διακοπή της αναπαραγωγής
	Αναπαραγωγή ενός βίντεο
	Παύση ή συνέχιση της αναπαραγωγής
	Σάρωση ενός αρχείου προς τα πίσω
	Σάρωση ενός αρχείου προς τα εμπρός
Home (Αρ- χικό μενού) ή Q.MENU (ΓΡΗΓΟΡΟ ΜΕΝΟΥ)	Προβολή του μενού Επιλογή .
BACK (ΠΙΣΩ)	Απόκρυψη του μενού στην πλήρη οθόνη.
EXIT (ΕΞΟΔΟΣ)	Επιστροφή στη Λίστα ταινιών .
< ή >	Μετάβαση σε συγκεκριμένα σημεία ενός αρχείου κατά την αναπαραγωγή. Ο χρόνος του συγκεκριμένου σημείου εμφανίζεται στη γραμμή κατάστασης. Σε ορισμένα αρχεία, αυτή η δυνατότητα ενδέχεται να μη λειτουργεί κανονικά.
ENERGY SAVING (ΕΞΟΙΚΟ- ΝΟΜΗΣΗ ΕΝΕΡΓΕΙ- ΑΣ)	Πατήστε το κουμπί ENERGY SAVING (ΕΞΟΙΚΟΝΟΜΗΣΗ ΕΝΕΡΓΕΙΑΣ) παρατεταμένα, για να αυξήσετε τη φωτεινότητα της οθόνης σας.
AV MODE (ΛΕΙΤΟΥΡ- ΓΙΑ AV)	Πατήστε το κουμπί AV MODE (ΛΕΙΤΟΥΡΓΙΑ AV) παρατεταμένα για να επιλέξετε την πηγή που επιθυμείτε.

Συμβουλές για την αναπαραγωγή αρχείων βίντεο

- Κάποιοι υπότιτλοι που έχουν δημιουργηθεί από το χρήστη ενδέχεται να μη λειτουργούν κανονικά.
- Οι υπότιτλοι δεν υποστηρίζουν κάποιους ειδικούς χαρακτήρες.
- Οι υπότιτλοι δεν υποστηρίζουν κώδικα HTML.
- Οι υπότιτλοι διατίθενται μόνο στις υποστηριζόμενες γλώσσες.
- Όταν αλλάζει η γλώσσα ήχου, η οθόνη μπορεί να παρουσιάσει προσωρινές διακοπές (διακοπή εικόνας, γρήγορη αναπαραγωγή κ.λπ.).
- Ένα καταστραμμένο αρχείο ταινίας ενδέχεται να μην αναπαράγεται σωστά ή κάποιες λειτουργίες της συσκευής αναπαραγωγής ενδέχεται να μην είναι δυνατό να χρησιμοποιηθούν.
- Τα αρχεία ταινίας που δημιουργούνται με κάποιους κωδικοποιητές ενδέχεται να μην αναπαράγονται σωστά.
- Αν η εικόνα και ο ήχος του μαγνητοσκοπημένου αρχείου δεν συγχρονίζονται, τότε θα υπάρχει είτε εικόνα είτε ήχος.
- Υποστηρίζονται βίντεο HD με μέγιστη ανάλυση 1920x 1080@25/30P ή 1280x720@50/60P, ανάλογα με το καρτέ.
- Τα βίντεο με ανάλυση υψηλότερη από 1920X1080@25/30P ή 1280x720@50/60P ενδέχεται να μη λειτουργούν σωστά ανάλογα με το καρτέ.
- Αν ο τύπος ή η μορφή του αρχείου ταινίας διαφέρει από τα καθορισμένα πρότυπα, το αρχείο μπορεί να μη λειτουργεί σωστά.
- Ο μέγιστος ρυθμός bit ενός αρχείου ταινίας με δυνατότητα αναπαραγωγής είναι 20 Mbps. (μόνο, Motion JPEG : 10 Mbps)
- Δεν εγγυόμαστε την ομαλή αναπαραγωγή προφίλ με επίπεδο κωδικοποίησης 4.1 η ανώτερο στο H.264/AVC.
- Ο κωδικοποιητής ήχου DTS δεν υποστηρίζεται.
- Δεν υποστηρίζονται αρχεία ταινίας μεγέθους άνω των 30 GB για αναπαραγωγή. Το όριο μεγέθους αρχείου εξαρτάται από το περιβάλλον κωδικοποίησης.
- Το αρχείο ταινίας DivX πρέπει να βρίσκεται στον ίδιο φάκελο με το αντίστοιχο αρχείο υποτίτλων.
- Προκειμένου να εμφανίζεται το αρχείο υποτίτλων, το όνομά του πρέπει να είναι πανομοιότυπο με αυτό του αντίστοιχου αρχείου βίντεο.
- Η αναπαραγωγή βίντεο μέσω σύνδεσης USB που δεν υποστηρίζει υψηλή ταχύτητα ενδέχεται να μη λειτουργεί σωστά.
- Τα αρχεία που κωδικοποιούνται με GMC (Global Motion Compensation) ενδέχεται να μην αναπαράγονται.
- Όταν παρακολουθείτε μια ταινία από τη λειτουργία Λίστα ταινιών, μπορείτε να προσαρμόσετε μια εικόνα με τα πλήκτρα Energy Saving (Εξοικονόμηση Ενέργειας) και AV Mode (Λειτουργία AV) του τηλεχειριστηρίου. Οι ρυθμίσεις χρήστη για κάθε λειτουργία εικόνας δεν λειτουργούν.

Επιλογές βίντεο

- 1 Πατήστε το κουμπί **Q. MENU (ΓΡΗΓΟΡΟ ΜΕΝΟΥ)** για να αποκτήσετε πρόσβαση στα **αναδυόμενα** μενού.
- 2 Πατήστε τα κουμπιά πλοήγησης για να μεταβείτε στις επιλογές **Ρυθμίστε την αναπαραγωγή βίντεο., Ρυθμίστε το βίντεο.ή Ρυθμίστε τον ήχο.** και πατήστε **OK**.

! ΣΗΜΕΙΩΣΗ

- Η αλλαγή των τιμών επιλογών στη **Λίστα ταινιών** δεν επηρεάζει τη **Λίστ. φωτογρ.** και τη **Λίστα μουσικής.**
- Η αλλαγή των τιμών επιλογών στη **Λίστ. φωτογρ.** και τη **Λίστα μουσικής** επηρεάζει αντίστοιχα τη **Λίστ. φωτογρ.** και τη **Λίστα μουσικής,** εκτός από τη **Λίστα ταινιών.**
- Κατά την εκ νέου αναπαραγωγή του αρχείου βίντεο μετά από διακοπή, μπορείτε να συνεχίσετε την αναπαραγωγή από το σημείο όπου είχε σταματήσει προηγουμένως.

Όταν επιλέγετε τη λειτουργία **Ρυθμίστε την αναπαραγωγή βίντεο.,**

- 1 Πατήστε τα κουμπιά πλοήγησης για να εμφανιστούν οι επιλογές **Μέγεθος εικόνας, Γλώσσα ήχου, Γλώσσα Υπότιτλων** ή **Επανάληψη.**
- 2 Πατήστε τα κουμπιά πλοήγησης για να πραγματοποιήσετε τις κατάλληλες ρυθμίσεις.

Μενού	Περιγραφή
Μέγεθος εικόνας	Επιλογή της επιθυμητής μορφής εικόνας κατά την αναπαραγωγή ταινιών.
Γλώσσα ήχου	Αλλαγή της ομάδας γλωσσών ήχου κατά την αναπαραγωγή της ταινίας. Δεν είναι δυνατή η επιλογή αρχείων με ένα κομμάτι ήχου.
Γλώσσα Υπότιτλων	Ενεργοποίηση/απενεργοποίηση των υπότιτλων.
Γλώσσα	Ενεργοποιείται για υπότιτλους SMI και επιτρέπει την επιλογή γλώσσας υπότιτλων.
Σελίδα κώδικα	Δυνατότητα επιλογής της γραμματοσειράς για τους υπότιτλους. Όταν είναι ρυθμισμένο στην προεπιλογή, χρησιμοποιούνται οι ίδιες γραμματοσειρές με το γενικό μενού.

Συγχρονισμός	Ρύθμιση του συγχρονισμού των υπότιτλων από -10 δευτερόλεπτα έως +10 δευτερόλεπτα σε βήματα των 0,5 δευτερολέπτων κατά την αναπαραγωγή της ταινίας.
Θέση	Αλλαγή της θέσης των υπότιτλων επάνω ή κάτω κατά την αναπαραγωγή της ταινίας.
Μέγεθος	Επιλογή του επιθυμητού μεγέθους υπότιτλων κατά την αναπαραγωγή της ταινίας.
Επανάληψη	Ενεργοποίηση/απενεργοποίηση της λειτουργίας επανάληψης της αναπαραγωγής της ταινίας. Όταν είναι ενεργοποιημένη, θα γίνεται συνεχής αναπαραγωγή του αρχείου που υπάρχει μέσα στο φάκελο. Ακόμα και αν είναι απενεργοποιημένη η επαναλαμβανόμενη αναπαραγωγή, συνεχίζεται η αναπαραγωγή αν το όνομα του αρχείου είναι παρόμοιο με το όνομα του προηγούμενου αρχείου.

Γλώσσα Υπότιτλων	Γλώσσα υποστήριξης
Λατινικά1	Αγγλικά, Ισπανικά, Γαλλικά, Γερμανικά, Ιταλικά, Σουηδικά, Φιννικά, Ολλανδικά, Πορτογαλλικά, Δανικά, Ρουμάνικα, Νορβηγικά, Αλβανικά, Γαελικά, Σλοβακία, Ιρλανδικά, Καταλανικά, Βαλενθιανά
Λατινικά2	Βοσνιακά, Πολωνικά, Κροατικά, Τσεχικά, Σλοβακικά, Σλοβενιανά, Σέρβικα, Ουγγαρέζικα
Λατινικά4	Εσθονικά, Λεττονικά, Λιθουανικά
Κυριλλικά	Βουλγαρικά, Σκοπιανά, Ρώσικα, Ουκρανικά, Καζαχστανικά
Ελληνικά	Ελληνικά
Τουρκικά	Τουρκικά

! ΣΗΜΕΙΩΣΗ

- Μόνο 10.000 τεμάχια συγχρονισμού υποστηρίζονται στο αρχείο υπότιτλων.
- Κατά την αναπαραγωγή ενός βίντεο, μπορείτε να προσαρμόσετε το μέγεθος εικόνας πατώντας το κουμπί **RATIO (ΑΝΑΛΟΓΙΑ).**

Όταν επιλέγετε τη λειτουργία **Ρυθμίστε το βίντεο**,

- 1 Πατήστε τα κουμπιά πλοήγησης για να πραγματοποιήσετε τις κατάλληλες ρυθμίσεις. (Ανατρέξτε στη σελ.68)

Όταν επιλέγετε τη λειτουργία **Ρυθμίστε τον ήχο**,

- 1 Πατήστε τα κουμπιά πλοήγησης για να εμφανιστούν οι επιλογές **Λειτουργία Ήχου, Αυτόμ. ένταση, Λειτουργία καθαρής φωνής II ή Ισοροπία**.
- 2 Πατήστε τα κουμπιά πλοήγησης για να πραγματοποιήσετε τις κατάλληλες ρυθμίσεις. (Ανατρέξτε στη σελ.73)

- 5 Πατήστε τα κουμπιά πλοήγησης για να μεταβείτε στο αρχείο που θέλετε και πατήστε **OK**.

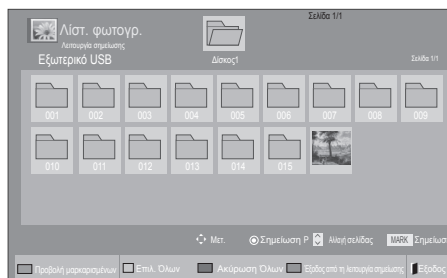
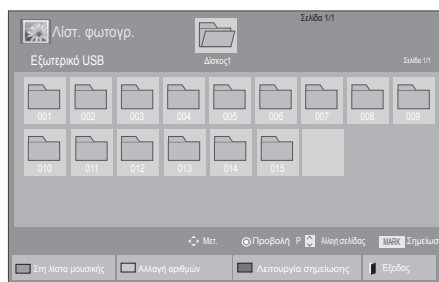

Μενού	Περιγραφή
Προβολή μαρκαρισμένων	Προβολή του επιλεγμένου αρχείου φωτογραφίας.
Επιλ. Όλων	Επισήμανση όλων των αρχείων φωτογραφιών στην οθόνη.
Ακύρωση Όλων	Κατάργηση επιλογής των επισημασμένων αρχείων φωτογραφιών.
Έξοδος από τη λειτουργία σημείωσης	Έξοδος από τη λειτουργία σημείωσης.

- 6 Προβάλετε τις φωτογραφίες.



ΣΗΜΕΙΩΣΗ

- Τα μη υποστηριζόμενα αρχεία προβάλλονται στην εικόνα προεπισκόπησης μόνο με το εικονίδιο
- Τα μη κανονικά αρχεία προβάλλονται με τη μορφή bitmap

Προβολή φωτογραφιών

Προβολή αρχείων εικόνας που είναι αποθηκευμένα σε συσκευή αποθήκευσης USB ή σε κοινόχρηστο φάκελο υπολογιστή μέσω της σύνδεσης δικτύου. Τα στοιχεία που εμφανίζονται στην οθόνη ενδέχεται να διαφέρουν ανάλογα με το μοντέλο.

- 1 Πατήστε τα κουμπιά πλοήγησης για να μεταβείτε στην επιλογή **Μέσα** και πατήστε **OK**.
- 2 Πατήστε τα κουμπιά πλοήγησης για να μεταβείτε στην επιλογή **Λίστ. φωτογρ.** και πατήστε **OK**.
- 3 Πατήστε τα κουμπιά πλοήγησης για να επιλέξετε **Δίσκος1** για να αποκτήσετε πρόσβαση στη συνδεδεμένη συσκευή αποθήκευσης USB.
- 4 Πατήστε τα κουμπιά πλοήγησης για να μεταβείτε στο φάκελο που θέλετε και πατήστε **OK**.

Χρήση επιλογών φωτογραφιών

Χρησιμοποιήστε τις παρακάτω επιλογές κατά την προβολή φωτογραφιών.



Επιλογές

Αριθμός επιλεγμένων φωτογραφιών

Επιλογή	Περιγραφή
Παρουσ.	Έναρξη ή διακοπή μιας παρουσίασης επιλεγμένων φωτογραφιών. Αν δεν έχουν επιλεγεί φωτογραφίες, κατά την παρουσίαση εμφανίζονται όλες οι φωτογραφίες που είναι αποθηκευμένες στον τρέχοντα φάκελο. Για να ορίσετε μια ταχύτητα παρουσίασης, επιλέξτε Επιλογή .
BGM	Ενεργοποίηση ή απενεργοποίηση της μουσικής υπόκρουσης. Για να ορίσετε το φάκελο μουσικής υπόκρουσης, επιλέξτε Επιλογή . Μπορείτε να ρυθμίσετε την Επιλογή με το κουμπί Q.MENU (ΓΡΗΓΟΡΟ ΜΕΝΟΥ) ή Home (Αρχικό μενού) του τηλεχειριστηρίου.
U (Περιστροφή)	Δεξιόστροφη περιστροφή των φωτογραφιών (90°, 180°, 270°, 360°). ΣΗΜΕΙΩΣΗ <ul style="list-style-type: none"> Το υποστηριζόμενο μέγεθος φωτογραφιών είναι περιορισμένο. Δεν είναι δυνατή η περιστροφή μιας φωτογραφίας αν η ανάλυση του πλάτους περιστροφής είναι μεγαλύτερη από το υποστηριζόμενο μέγεθος ανάλυσης.
Q	Προβολή της φωτογραφίας σε μεγέθυνση σε διπλάσιο, τετραπλάσιο μέγεθος.
ENERGY SAVING (ΕΞΟΙΚΟΝΟΜΗΣΗ ΕΝΕΡΓΕΙΑΣ)	Πατήστε επανειλημμένα το κουμπί ENERGY SAVING (ΕΞΟΙΚΟΝΟΜΗΣΗ ΕΝΕΡΓΕΙΑΣ) , για να αλλάξετε τη φωτεινότητα της οθόνης σας.

Επιλογή	<ul style="list-style-type: none"> Ταχ.παρουσ.: Επιλογή μιας ταχύτητας παρουσίασης (Γρήγορη, Μεσαία, Αργή). BGM: Επιλογή ενός φακέλου μουσικής για τη μουσική υπόκρουση. <div style="border: 1px solid black; padding: 5px; margin-top: 10px;"> <p>ΣΗΜΕΙΩΣΗ</p> <ul style="list-style-type: none"> Δεν είναι δυνατή η αλλαγή του φακέλου μουσικής κατά την αναπαραγωγή της μουσικής υπόκρουσης. Μπορείτε να επιλέξετε μόνο το φάκελο MP3 που έχει αποθηκευτεί στη συσκευή στην οποία προβάλλεται η φωτογραφία. </div>
Απόκρυψη	Απόκρυψη του παράθυρου επιλογών. Για την εμφάνιση των επιλογών, πατήστε OK .
ΕΞΟΔΟΣ	Επιστροφή στη Λίστ. φωτογρ..

Επιλογές φωτογραφιών

- 1 Πατήστε το κουμπί **Q. MENU (ΓΡΗΓΟΡΟ ΜΕΝΟΥ)** ή **Home (Αρχικό μενού)** για να εμφανιστεί το μενού **Επιλογή**.
- 2 Πατήστε τα κουμπιά πλοήγησης για να μεταβείτε στις επιλογές **Ρυθμίστε την προβολή φωτογραφιών.**, **Ρυθμίστε το βίντεο.** ή **Ρυθμίστε τον ήχο.** και πατήστε **OK**.

ΣΗΜΕΙΩΣΗ

- Η αλλαγή των τιμών επιλογών στη **Λίστα ταινιών** δεν επηρεάζει τη **Λίστ. φωτογρ.** και τη **Λίστα μουσικής**.
- Η αλλαγή των τιμών επιλογών στη **Λίστ. φωτογρ.** και τη **Λίστα μουσικής** επηρεάζει αντίστοιχα τη **Λίστ. φωτογρ.** και τη **Λίστα μουσικής**, εκτός από τη **Λίστα ταινιών**.

Όταν επιλέγετε **Ρυθμίστε την προβολή φωτογραφιών**,

- 1 Πατήστε τα κουμπιά πλοήγησης για να επιλέξετε **Ταχ.παρουσ.** ή **BGM..**
- 2 Πατήστε τα κουμπιά πλοήγησης για να πραγματοποιήσετε τις κατάλληλες ρυθμίσεις.

Όταν επιλέγετε τη λειτουργία **Ρυθμίστε το βίντεο**,

- 1 Πατήστε τα κουμπιά πλοήγησης για να πραγματοποιήσετε τις κατάλληλες ρυθμίσεις. (Ανατρέξτε στη σελ.68)

Όταν επιλέγετε τη λειτουργία **Ρυθμίστε τον ήχο**,

- 1 Πατήστε τα κουμπιά πλοήγησης για να εμφανιστούν οι επιλογές **Λειτουργία Ήχου, Αυτόμ. ένταση, Λειτουργία καθαρής φωνής II ή Ισορροπία**.
- 2 Πατήστε τα κουμπιά πλοήγησης για να πραγματοποιήσετε τις κατάλληλες ρυθμίσεις. (Ανατρέξτε στη σελ.73)

Ακρόαση μουσικής

- 1 Πατήστε τα κουμπιά πλοήγησης για να μεταβείτε στην επιλογή **Μέσα** και πατήστε **OK**.
- 2 Πατήστε τα κουμπιά πλοήγησης για να μεταβείτε στην επιλογή **Λίστα μουσικής** και πατήστε **OK**.
- 3 Πατήστε τα κουμπιά πλοήγησης για να επιλέξετε **Δίσκος1** για να αποκτήσετε πρόσβαση στη συνδεδεμένη συσκευή αποθήκευσης USB.
- 4 Πατήστε τα κουμπιά πλοήγησης για να μεταβείτε στο φάκελο που θέλετε και πατήστε **OK**.
- 5 Πατήστε τα κουμπιά πλοήγησης για να μεταβείτε στο αρχείο που θέλετε και πατήστε **OK**.

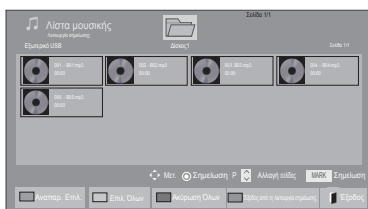
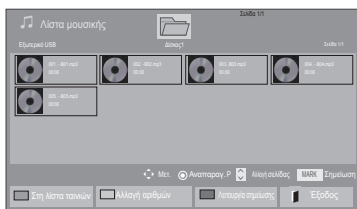

Μενού	Περιγραφή
Αναπαρ. Επιλ.	Προβολή του επιλεγμένου αρχείου μουσικής.
Επιλ. Όλων	Επισημάνση όλων των αρχείων μουσικής στην οθόνη.
Ακύρωση Όλων	Κατάργηση επιλογής όλων των επισημασμένων αρχείων μουσικής.
Εξόδος από τη λειτουργία σημείωσης	Εξόδος από τη λειτουργία σημείωσης.

- 6 Εκτελέστε αναπαραγωγή μουσικής.

- 7 Ελέγξτε την αναπαραγωγή με τη χρήση των παρακάτω κουμπιών.

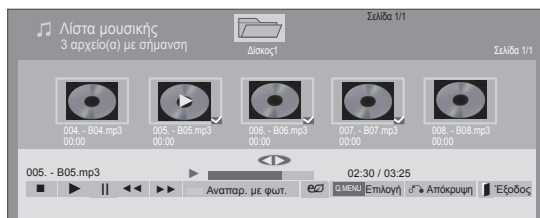







Κουμπί	Περιγραφή
	Διακοπή της αναπαραγωγής
	Αναπαραγωγή ενός αρχείου μουσικής
	Παύση ή συνέχιση της αναπαραγωγής
	Μετάβαση στο επόμενο αρχείο
	Μετάβαση στο προηγούμενο αρχείο
ή	Κατά την αναπαραγωγή, Όταν πατάτε το κουμπί αναπαράγεται το προηγούμενο αρχείο μουσικής. Όταν πατάτε το κουμπί αναπαράγεται το επόμενο αρχείο μουσικής.
Πράσινο κουμπί	Έναρξη αναπαραγωγής των επιλεγμένων αρχείων μουσικής και μετακίνηση στη Λίστ. φωτογρ..
ENERGY SAVING (ΕΞΟΙΚΟΝΟΜΗΣΗ ΕΝΕΡΓΕΙΑΣ)	Πατήστε επανειλημμένα το κουμπί ENERGY SAVING (ΕΞΟΙΚΟΝΟΜΗΣΗ ΕΝΕΡΓΕΙΑΣ) , για να αλλάξετε τη φωτεινότητα της οθόνης σας.
Home (Αρχικό μενού) ή Q.MENU (ΓΡΗΓΟΡΟ ΜΕΝΟΥ)	Προβολή του μενού Επιλογή.
Απόκρυψη	Απόκρυψη του παράθυρου επιλογών. Για την εμφάνιση των επιλογών, πατήστε OK .
EXIT (ΕΞΟΔΟΣ)	Αν πατήσετε το κουμπί EXIT (ΕΞΟΔΟΣ) κατά την προβολή του προγράμματος αναπαραγωγής μουσικής, διακόπτεται μόνο η μουσική, ενώ το πρόγραμμα αναπαραγωγής δεν επιστρέφει στην κανονική προβολή τηλεόρασης. Αν πατήσετε το κουμπί EXIT (ΕΞΟΔΟΣ) ενώ η μουσική έχει σταματήσει ή ενώ το πρόγραμμα αναπαραγωγής μουσικής δεν εμφανίζεται, το πρόγραμμα αναπαραγωγής επιστρέφει στην κανονική προβολή τηλεόρασης.
< ή >	Όταν χρησιμοποιείτε το κουμπί < ή > κατά την αναπαραγωγή, εμφανίζεται ένας δρομέας που επισημαίνει τη θέση στην οθόνη.

Συμβουλές για την αναπαραγωγή αρχείων μουσικής

- Αυτή η μονάδα δεν υποστηρίζει τα ενσωματωμένα αρχεία MP3 ID3 Tag.

! ΣΗΜΕΙΩΣΗ

- Τα μη υποστηριζόμενα αρχεία προβάλλονται στην εικόνα προεπισκόπησης μόνο με το εικονίδιο .
- Τα μη κανονικά αρχεία προβάλλονται με τη μορφή bitmap .
- Ένα αρχείο μουσικής που έχει καταστραφεί ή έχει αλλοιωθεί δεν αναπαράγεται, αλλά εμφανίζεται η ένδειξη 00:00 στο χρόνο της αναπαραγωγής.
- Ένα αρχείο μουσικής που έχετε "κατεβάσει" από συνδρομητική υπηρεσία με προστασία πνευματικών δικαιωμάτων δεν αρχίζει να αναπαράγεται, αλλά δείχνει ανούσιες πληροφορίες κατά το χρόνο της αναπαραγωγής.
- Αν πατήσετε τα κουμπιά OK, , η προφύλαξη οθόνης απενεργοποιείται.
- Τα κουμπιά αναπαραγωγής () , παύσης () , ,  του τηλεχειριστηρίου είναι επίσης διαθέσιμα σε αυτή τη λειτουργία.
- Μπορείτε να χρησιμοποιήσετε το κουμπί  για να επιλέξετε το επόμενο κομμάτι και το κουμπί  για να επιλέξετε το προηγούμενο κομμάτι.

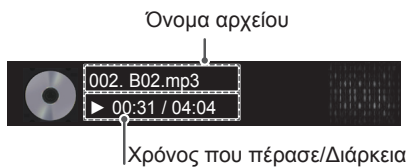

Επιλογές μουσικής

- 1 Πατήστε το κουμπί **Q. MENU (ΓΡΗΓΟΡΟ ΜΕΝΟΥ)** για να αποκτήσετε πρόσβαση στα **αναδύμενα** μενού.
- 2 Πατήστε τα κουμπιά πλοήγησης για να μεταβείτε στις επιλογές **Ρυθμίστε την αναπαραγωγή ήχου.** ή **Ρυθμίστε τον ήχο.** και πατήστε **OK.**

! ΣΗΜΕΙΩΣΗ

- Η αλλαγή των τιμών επιλογών στη **Λίστα ταινιών** δεν επηρεάζει τη **Λίστ. φωτογρ.** και τη **Λίστα μουσικής.**
- Η αλλαγή των τιμών επιλογών στη **Λίστ. φωτογρ.** και τη **Λίστα μουσικής** επηρεάζει αντίστοιχα τη **Λίστ. φωτογρ.** και τη **Λίστα μουσικής**, εκτός από τη **Λίστα ταινιών.**

Όταν επιλέγετε τη λειτουργία **Ρυθμίστε την αναπαραγωγή ήχου.**,

- 1 Πατήστε τα κουμπιά πλοήγησης για να επιλέξετε **Επανάληψη** ή **Τυχαία.**
- 2 Πατήστε τα κουμπιά πλοήγησης για να πραγματοποιήσετε τις κατάλληλες ρυθμίσεις.

Όταν επιλέγετε τη λειτουργία **Ρυθμίστε τον ήχο,**

- 1 Πατήστε τα κουμπιά πλοήγησης για να επιλέξετε **Λειτουργία Ήχου, Αυτόμ. ένταση, Λειτουργία καθαρής φωνής II** ή **Ισορροπία.**
- 2 Πατήστε τα κουμπιά πλοήγησης για να πραγματοποιήσετε τις κατάλληλες ρυθμίσεις. (Ανατρέξτε στη σελ.73)

Οδηγός DivX® VOD

(Εκτός από τα μοντέλα 50PV250N, 50PT250N)

Καταχώρηση DivX® VOD

Για να είναι δυνατή η αναπαραγωγή περιεχομένου DivX® VOD που έχετε αγοράσει ή νοικιάσει, πρέπει να καταχωρήσετε τη συσκευή σας, χρησιμοποιώντας τον 10ψήφιο κωδικό καταχώρησης DivX, στη διεύθυνση www.divx.com/vod.

- 1 Πατήστε το κουμπί **Home (Αρχικό μενού)** για να μεταβείτε στα κύρια μενού.
- 2 Πατήστε τα κουμπιά πλοήγησης για να μεταβείτε στην επιλογή **ΜΕΣΑ** και πατήστε **OK**.
- 3 Πατήστε το Μπλε κουμπί.
- 4 Πατήστε τα κουμπιά πλοήγησης, για να μεταβείτε στην επιλογή **Καταχ. DivX Κωδικός** και πατήστε **OK**.
- 5 Ελέγξτε τον κωδικό καταχώρησης της τηλεόρασής σας.
- 6 Όταν ολοκληρώσετε τη διαδικασία, πατήστε το κουμπί **EXIT (ΕΞΟΔΟΣ)**.

Για να επιστρέψετε στο προηγούμενο μενού, πατήστε το κουμπί **BACK (ΠΙΣΩ)**.

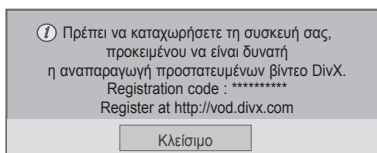

Ακύρωση καταχώρησης DivX® VOD

Καταργήστε την καταχώρηση της συσκευής σας χρησιμοποιώντας τον 8ψήφιο κωδικό ακύρωσης καταχώρησης DivX στη διεύθυνση www.divx.com/vod.

- 1 Πατήστε το κουμπί **Home (Αρχικό μενού)** για να μεταβείτε στα κύρια μενού.
- 2 Πατήστε τα κουμπιά πλοήγησης για να μεταβείτε στην επιλογή **ΜΕΣΑ** και πατήστε **OK**.
- 3 Πατήστε το Μπλε κουμπί.
- 4 Πατήστε τα κουμπιά πλοήγησης, για να μεταβείτε στην επιλογή **Απενεργοποίηση DivX** και πατήστε **OK**.
- 5 Πατήστε τα κουμπιά πλοήγησης για να επιλέξετε **Ναι** για επιβεβαίωση.

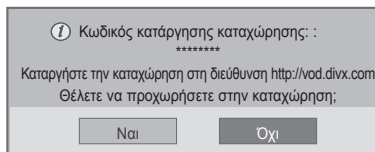

- 6 Όταν ολοκληρώσετε τη διαδικασία, πατήστε το κουμπί **EXIT (ΕΞΟΔΟΣ)**. Για να επιστρέψετε στο προηγούμενο μενού, πατήστε το κουμπί **BACK (ΠΙΣΩ)**.

! ΣΗΜΕΙΩΣΗ

- Τα αρχεία ταινίας υποστηρίζονται ως εξής **Ανάλυση** : κάτω από 1920x1080 WxH pixel **Ρυθμός καρτέ** : κάτω από 30 καρτέ/δευτ. (1920x1080) ή κάτω από 60 καρτέ/δευτ. (κάτω από 1280x720)
- Κωδικοποιητής βίντεο : MPEG 1, MPEG 2, MPEG 4, H.264/AVC, DivX 3.11, DivX 4.12, DivX 5.x, DivX 6, Xvid 1.00, Xvid 1.01, Xvid 1.02, Xvid 1.03, Xvid 1.10-beta1, Xvid 1.10-beta2, JPEG, VC1, Sorenson H.263/H.264.

! ΣΗΜΕΙΩΣΗ

- Μόλις ολοκληρωθεί η ακύρωση καταχώρησης, για να μπορείτε να δείτε περιεχόμενο DivX® VOD, πρέπει να καταχωρήσετε ξανά τη συσκευή σας.

ΠΡΟΣΑΡΜΟΓΗ ΡΥΘΜΙΣΕΩΝ ΤΗΛΕΟΡΑΣΗΣ

Πρόσβαση στα κύρια μενού

- 1 Πατήστε το κουμπί Home (Αρχικό μενού) για να μεταβείτε στα κύρια μενού.
- 2 Πατήστε τα κουμπιά πλοήγησης για να μεταβείτε σε ένα από τα παρακάτω μενού και πατήστε **OK**.
- 3 Πατήστε τα κουμπιά πλοήγησης για να μεταβείτε στη ρύθμιση ή την επιλογή που θέλετε και πατήστε **OK**.
- 4 Όταν ολοκληρώσετε τη διαδικασία, πατήστε το κουμπί **EXIT (ΕΞΟΔΟΣ)**.

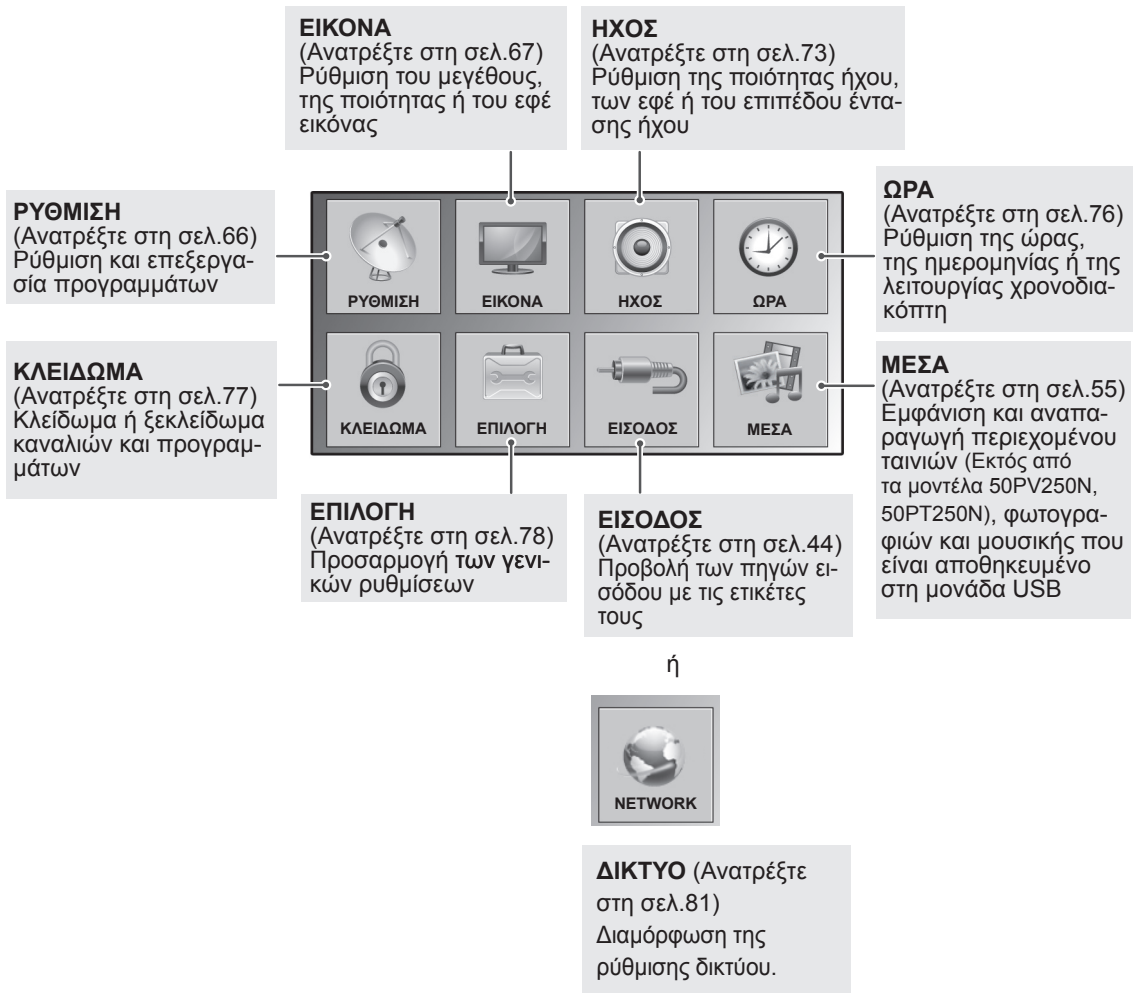

Προσαρμογή ρυθμίσεων

Ρυθμίσεις του μενού ΡΥΘΜΙΣΗ

- Η εικόνα μπορεί να διαφέρει από την τηλεόρασή σας.

- 1 Πατήστε το κουμπί **Home (Αρχικό μενού)** για να μεταβείτε στα κύρια μενού.
- 2 Πατήστε τα κουμπιά πλοήγησης για να μεταβείτε στην επιλογή **ΡΥΘΜΙΣΗ** και πατήστε **OK**.
- 3 Πατήστε τα κουμπιά πλοήγησης για να μεταβείτε στη ρύθμιση ή την επιλογή που θέλετε και πατήστε **OK**.
- Για να επιστρέψετε στο προηγούμενο επίπεδο, πατήστε **BACK (ΠΙΣΩ)**.
- 4 Όταν ολοκληρώσετε τη διαδικασία, πατήστε το κουμπί **EXIT (ΕΞΟΔΟΣ)**.



Οι διαθέσιμες ρυθμίσεις προγραμμάτων περιγράφονται παρακάτω:

Ρύθμιση	Περιγραφή
Αυτόμ. προγράμ/μός	Συντονισμός και αποθήκευση όλων των διαθέσιμων προγραμμάτων μέσω εισόδων κεραίας ή καλωδίων (Ανατρέξτε στη σελ.31).
Μη αυτ. Συντ/μός	Μη αυτόματος συντονισμός και αποθήκευση των προγραμμάτων που θέλετε (Ανατρέξτε στη σελ.34).
Ταξ/ση προγρ.	Επεξεργασία προγραμμάτων (Ανατρέξτε στη σελ.36).
Ενισχυτής	Βελτιστοποίηση της ευαισθησίας, ανάλογα με τη λήψη σήματος (Ανατρέξτε στη σελ.).
Πληροφορίες CI	Η λειτουργία αυτή σας επιτρέπει να παρακολουθήσετε κρυπτογραφημένες υπηρεσίες (υπηρεσίες που παρέχονται επί πληρωμή).(Ανατρέξτε στη σελ.38).
Ρύθμιση καλωδιακής ψηφιακής τηλεόρασης (DTV) (μόνο στη λειτουργία καλωδιακής)	Το εύρος επιλογών από το μενού Παροχέας υπηρεσιών διαφέρει, ανάλογα με τον αριθμό Παροχέων υπηρεσιών που υποστηρίζει κάθε χώρα και αν ο αριθμός των υποστηριζόμενων Παροχέων υπηρεσιών κάθε χώρας είναι 1, η αντίστοιχη λειτουργία απενεργοποιείται. Μετά την αλλαγή της επιλογής Παροχέας υπηρεσιών εμφανίζεται ένα παράθυρο προειδοποίησης που αναφέρει ότι θα διαγραφεί ο χάρτης καναλιών αν πατήσετε το κουμπί OK ή επιλέξετε το στοιχείο Κλείσιμο . Ένα αναδυόμενο παράθυρο αυτόματου συντονισμού εμφανίζεται αν επιλέξετε "ΝΑΙ" .(Ανατρέξτε στη σελ.33).

Ρυθμίσεις του μενού EIKONA



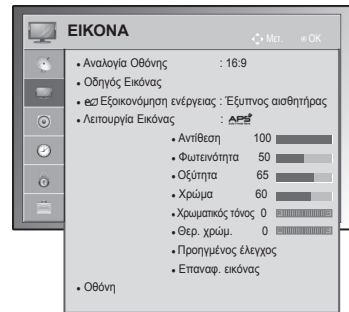









- Η εικόνα μπορεί να διαφέρει από την τηλεόρασή σας.



- 1 Πατήστε το κουμπί Home (Αρχικό μενού) για να μεταβείτε στα κύρια μενού.
- 2 Πατήστε τα κουμπιά πλοήγησης για να μεταβείτε στην επιλογή **EIKONA** και πατήστε **OK**.
- 3 Πατήστε τα κουμπιά πλοήγησης για να μεταβείτε στη ρύθμιση ή την επιλογή που θέλετε και πατήστε **OK**.
- Για να επιστρέψετε στο προηγούμενο επίπεδο, πατήστε **BACK (ΠΙΣΩ)**.
- 4 Όταν ολοκληρώσετε τη διαδικασία, πατήστε το κουμπί **EXIT (ΕΞΟΔΟΣ)**.

Οι διαθέσιμες ρυθμίσεις εικόνας περιγράφονται παρακάτω.

Ρύθμιση	Περιγραφή										
Αναλογία Οθόνης	Αλλαγή του μεγέθους εικόνας για την προβολή εικόνων στο ιδανικό μέγεθος (Ανατρέξτε στη σελ.42).										
Οδηγός Εικόνας	<p>Ρύθμιση της ποιότητας εικόνας και βαθμονόμηση της οθόνης με τη βοήθεια των οδηγιών που εμφανίζονται στην οθόνη. Οι προσαρμοσμένες επιλογές αποθηκεύονται ως Expert1 στη Λειτουργία Εικόνας.</p> <table border="1"> <tr> <td>Κανονική</td> <td>Λειτουργία ορισμού τυπικής ποιότητας εικόνας. (Στάθμη μαύρου, Επίπεδο λευκού, Χρωματικός τόνος, Χρώμα, Οριζόντια ευκρίνεια, Κάθετη ευκρίνεια, Φωτισμός (Μόνο για τηλεοράσεις LCD/LED LCD))</td> </tr> <tr> <td>Προτιμώμενη</td> <td>Λειτουργία που επιτρέπει στο χρήστη να ρυθμίσει την προτιμώμενη ποιότητα εικόνας, αντί για την τυπική ποιότητα. (Στάθμη μαύρου, Επίπεδο λευκού, Χρωματικός τόνος, Χρώμα, Οξύτητα, Δυναμική αντίθεση, Θερ. χρώμ., Φωτισμός (Μόνο για τηλεοράσεις LCD/LED LCD))</td> </tr> </table> <div style="border: 1px solid black; padding: 5px; margin-top: 10px;"> <p>ΣΗΜΕΙΩΣΗ</p> <ul style="list-style-type: none"> • Αν διακόψετε τη διαδικασία ρύθμισης πριν από το τελικό στάδιο, οι αλλαγές δεν εφαρμόζονται. • Αν χρησιμοποιήσετε τον Οδηγό Εικόνας, η δυνατότητα εξοικονόμησης ενέργειας θα απενεργοποιηθεί αυτόματα. • Για να επαναφέρετε τις αλλαγές που έχει πραγματοποιήσει ο Οδηγός Εικόνας, εκτελέστε Επαναφ. εικόνας όταν η Λειτουργία Εικόνας βρίσκεται στην επιλογή Expert1. • Στη λειτουργία RGB-PC/HDMI-PC/DVI-PC δεν εφαρμόζονται οι αλλαγές στις επιλογές Χρώμα, Χρωματικός τόνος και H/V Ευκρίνεια. </div>	Κανονική	Λειτουργία ορισμού τυπικής ποιότητας εικόνας. (Στάθμη μαύρου, Επίπεδο λευκού, Χρωματικός τόνος, Χρώμα, Οριζόντια ευκρίνεια, Κάθετη ευκρίνεια, Φωτισμός (Μόνο για τηλεοράσεις LCD/LED LCD))	Προτιμώμενη	Λειτουργία που επιτρέπει στο χρήστη να ρυθμίσει την προτιμώμενη ποιότητα εικόνας, αντί για την τυπική ποιότητα. (Στάθμη μαύρου, Επίπεδο λευκού, Χρωματικός τόνος, Χρώμα, Οξύτητα, Δυναμική αντίθεση, Θερ. χρώμ., Φωτισμός (Μόνο για τηλεοράσεις LCD/LED LCD))						
Κανονική	Λειτουργία ορισμού τυπικής ποιότητας εικόνας. (Στάθμη μαύρου, Επίπεδο λευκού, Χρωματικός τόνος, Χρώμα, Οριζόντια ευκρίνεια, Κάθετη ευκρίνεια, Φωτισμός (Μόνο για τηλεοράσεις LCD/LED LCD))										
Προτιμώμενη	Λειτουργία που επιτρέπει στο χρήστη να ρυθμίσει την προτιμώμενη ποιότητα εικόνας, αντί για την τυπική ποιότητα. (Στάθμη μαύρου, Επίπεδο λευκού, Χρωματικός τόνος, Χρώμα, Οξύτητα, Δυναμική αντίθεση, Θερ. χρώμ., Φωτισμός (Μόνο για τηλεοράσεις LCD/LED LCD))										
Εξοικονόμηση ενέργειας	<p>Μείωση της κατανάλωσης ενέργειας μέσω της ρύθμισης της φωτεινότητας οθόνης.</p> <table border="1"> <tr> <th colspan="2">Επιλογή</th> </tr> <tr> <td>Έξυπνος αισθητήρας (μόνο σε τηλεοράσεις Plasma) ή Αυτόματα (μόνο σε τηλεοράσεις LCD/LED LCD)</td> <td>*Το χαρακτηριστικό αυτό δεν είναι διαθέσιμο σε όλα τα μοντέλα. Η κατάλληλη φωτεινότητα ρυθμίζεται αυτόματα ανάλογα με τις συνθήκες περιβάλλοντος.</td> </tr> <tr> <td>Απενεργοποίηση</td> <td>Η λειτουργία Εξοικονόμηση Ενέργειας είναι απενεργοποιημένη</td> </tr> <tr> <td>Ελάχιστη/Μεσαία/Μέγιστη</td> <td>Επιλογή του επιπέδου φωτεινότητας.</td> </tr> <tr> <td>Κλείσιμο Οθόνης</td> <td>Η οθόνη απενεργοποιείται εντός 3 δευτερολέπτων.</td> </tr> </table> <div style="border: 1px solid black; padding: 5px; margin-top: 10px;"> <p>ΣΗΜΕΙΩΣΗ</p> <ul style="list-style-type: none"> • Όταν επιλέγετε Κλείσιμο Οθόνης, η οθόνη απενεργοποιείται εντός 3 δευτερολέπτων και γίνεται εκκίνηση της λειτουργίας Κλείσιμο οθόνης. • Αν επιλέξετε "Εξοικονόμηση Ενέργειας-Αυτόματα (Ανάλογα με το μοντέλο), Μέγιστη", η λειτουργία Φωτισμός δεν είναι διαθέσιμη. (Μόνο για τηλεοράσεις LCD/LED LCD) • Αν επιλέξετε "Εξοικονόμηση Ενέργειας-Έξυπνος αισθητήρας", η λειτουργία Οξύτητα, Χρώμα, Θερ. χρώμ. δεν είναι διαθέσιμη. (Μόνο για τηλεοράσεις Plasma) • Όταν επιλέγετε Αυτόματα, ο Φωτισμός ρυθμίζεται αυτόματα μέσω του έξυπνου αισθητήρα ανάλογα με τις συνθήκες περιβάλλοντος όταν ο έξυπνος αισθητήρας βρίσκεται στην τηλεόραση. (Μόνο σε τηλεοράσεις LCD/LED LCD)(Ανάλογα με το μοντέλο) </div>	Επιλογή		Έξυπνος αισθητήρας (μόνο σε τηλεοράσεις Plasma) ή Αυτόματα (μόνο σε τηλεοράσεις LCD/LED LCD)	*Το χαρακτηριστικό αυτό δεν είναι διαθέσιμο σε όλα τα μοντέλα. Η κατάλληλη φωτεινότητα ρυθμίζεται αυτόματα ανάλογα με τις συνθήκες περιβάλλοντος.	Απενεργοποίηση	Η λειτουργία Εξοικονόμηση Ενέργειας είναι απενεργοποιημένη	Ελάχιστη/Μεσαία/Μέγιστη	Επιλογή του επιπέδου φωτεινότητας.	Κλείσιμο Οθόνης	Η οθόνη απενεργοποιείται εντός 3 δευτερολέπτων.
Επιλογή											
Έξυπνος αισθητήρας (μόνο σε τηλεοράσεις Plasma) ή Αυτόματα (μόνο σε τηλεοράσεις LCD/LED LCD)	*Το χαρακτηριστικό αυτό δεν είναι διαθέσιμο σε όλα τα μοντέλα. Η κατάλληλη φωτεινότητα ρυθμίζεται αυτόματα ανάλογα με τις συνθήκες περιβάλλοντος.										
Απενεργοποίηση	Η λειτουργία Εξοικονόμηση Ενέργειας είναι απενεργοποιημένη										
Ελάχιστη/Μεσαία/Μέγιστη	Επιλογή του επιπέδου φωτεινότητας.										
Κλείσιμο Οθόνης	Η οθόνη απενεργοποιείται εντός 3 δευτερολέπτων.										

Ρύθμιση	Περιγραφή
Λειτουργία Εικόνας	Επιλογή μιας προκαθορισμένης εικόνας ή προσαρμογή των επιλογών σε κάθε λειτουργία για τη βέλτιστη απόδοση της οθόνης τηλεόρασης. Μπορείτε επίσης να προσαρμόσετε προηγμένες επιλογές για κάθε λειτουργία. Οι διαθέσιμες προκαθορισμένες λειτουργίες εικόνας διαφέρουν ανάλογα με την τηλεόραση.
Λειτουργία	
Έξυπνος αισθητήρας (Μόνο για τηλεοράσεις LCD)	Ρύθμιση της εικόνας ανάλογα με τις συνθήκες περιβάλλοντος.
Έντονο	Ρύθμιση της εικόνας για χώρους καταστημάτων μέσω της βελτίωσης της αντίθεσης, της φωτεινότητας, των χρωμάτων και της οξύτητας.
Κανονική	Ρύθμιση της εικόνας για το κανονικό περιβάλλον.
 (Μόνο σε τηλεοράσεις Plasma)	Βελτίωση της κατανάλωσης ενέργειας.
Σινεμά,  Σινεμά ή  Σινεμά	Βελτιστοποίηση της εικόνας για κινηματογραφική εμφάνιση ώστε να μπορείτε να απολαμβάνετε τις ταινίες σαν να βρίσκεστε στον κινηματογράφο.
 Bright Room (Μόνο σε τηλεοράσεις Plasma)	Αυτή η προδιαγραφή απαιτείται για τη βελτίωση της προβολής τηλεόρασης σε φωτεινό χώρο.
Αθλητισμός	Βελτιστοποίηση της εικόνας για έντονη δράση υψηλής ποιότητας με εστίαση στα βασικά χρώματα όπως το λευκό, το πράσινο ή το γαλάζιο του ουρανού.
Παιχνίδι	Βελτιστοποίηση της εικόνας για γρήγορες εναλλαγές γραφικών, όπως σε υπολογιστές ή παιχνίδια.
Φωτογραφία (Ανάλογα με το μοντέλο)	Βελτίωση της στατικής εικόνας, όπως ένα αρχείο φωτογραφίας, σε λειτουργία USB. » π.χ. κατά τη σύνδεση της εξωτερικής συσκευής, όπως DSLR.
 Expert	Προσαρμογή των λεπτομερών ρυθμίσεων εικόνας για επαγγελματίες και γενικούς χρήστες.
<p>ΣΗΜΕΙΩΣΗ</p> <ul style="list-style-type: none"> • Η Λειτουργία Εικόνας ρυθμίζει τη βέλτιστη δυνατή εικόνα της τηλεόρασης. Επιλέξτε την προεπιλεγμένη τιμή του μενού Λειτουργία Εικόνας με βάση την κατηγορία του προγράμματος. • Όταν είναι ενεργοποιημένη η λειτουργία Έξυπνος αισθητήρας, ρυθμίζεται αυτόματα η πιο κατάλληλη εικόνα ανάλογα με τις συνθήκες περιβάλλοντος. • Μπορείτε, επίσης, να ρυθμίσετε τη Λειτουργία Εικόνας στο Q. Menu. • APRS (Auto Power Saving) (Αυτόματη εξοικονόμηση ενέργειας) : Μέγιστη εξοικονόμηση ενέργειας, χωρίς να επηρεάζεται η ποιότητα της εικόνας. (Μόνο σε τηλεοράσεις Plasma) • Αν επιλέξετε "Λειτουργία Εικόνας- Σινεμά,  Bright Room", η λειτουργία "Εξοικονόμηση Ενέργειας-Έξυπνος αισθητήρας, Ελάχιστη, Μεσαία, Μέγιστη" δεν είναι διαθέσιμη. (Μόνο σε τηλεοράσεις Plasma) • Αν επιλέξετε "Λειτουργία Εικόνας- ", η λειτουργία "Εξοικονόμηση Ενέργειας-Απενεργοποίηση, Ελάχιστη, Μεσαία, Μέγιστη" δεν είναι διαθέσιμη. (Μόνο σε τηλεοράσεις Plasma) »  Σινεμά ή  Σινεμά (μόνο σε τηλεοράσεις Plasma) :Αυτή η λειτουργία κινηματογραφικής ποιότητας παρέχει μια μοναδική εμπειρία παρακολούθησης ταινιών από το σπίτι. Ο χρήστης απολαμβάνει την καλύτερη δυνατή ποιότητα εικόνας σε κάθε ταινία, χωρίς καμία ξεχωριστή ρύθμιση. Η ρύθμιση Σινεμά παρέχει τη βέλτιστη ποιότητα εικόνας, όταν η φωτισμός του χώρου είναι χαμηλός. Όταν επιλέξετε  Σινεμά,  Bright Room η Αναλογία Οθόνης αλλάζει σε Μόνο σκαναρ. »  Cinema (Thomlinson Holman 's Experiment): Πρότυπο πιστοποίησης ήχου και εικόνας THX, το οποίο καθιέρωσαν ο Thomlinson και ο George Lucas, ο σκηνοθέτης της ταινίας "Πόλεμος των άστρων". Αυτό το προϊόν πρόκειται να πιστοποιηθεί στην περιοχή προβολής THX και εγγυάται ποιότητα εικόνας που ξεπερνά τις τυπικές προδιαγραφές εικόνας, τόσο σε επίπεδο υλικού, όσο και σε επίπεδο λογισμικού. 	

Ρύθμιση	Περιγραφή	
TruMotion (Μόνο για τηλεοράσεις LCD/LED LCD)	*Το χαρακτηριστικό αυτό δεν είναι διαθέσιμο σε όλα τα μοντέλα. Χρησιμοποιείται για τη βέλτιστη ποιότητα εικόνας χωρίς καθόλου θάμπωμα ή τρεμπόπαιγμα εικόνας κατά τη γρήγορη εναλλαγή εικόνων ή την επιλογή πηγής ταινίας. Αυτή η λειτουργία απενεργοποιείται στη λειτουργία RGB-PC, HDMI-PC. Αν ενεργοποιήσετε τη λειτουργία " TruMotion ", ενδέχεται να εμφανιστεί θόρυβος στην οθόνη. Σε αυτήν την περίπτωση, ρυθμίστε τη λειτουργία " TruMotion " σε " Απενεργοποίηση ". Αν επιλέξετε " Λειτουργία Εικόνας-Παιχνίδι ", ρυθμίστε τη λειτουργία " TruMotion " σε " Απενεργοποίηση ".	
	Επιλογή	
	Υψηλό	Παρέχει ομαλότερη κίνηση εικόνας.
	Χαμηλό	Παρέχει ομαλή κίνηση εικόνας. Χρησιμοποιήστε αυτή τη ρύθμιση για τυπική χρήση.
	Απενεργοποίηση	Απενεργοποιεί τη λειτουργία TruMotion.
	Χρήστης	Ο χρήστης μπορεί να ρυθμίσει ξεχωριστά το επίπεδο Judder και Blur στη λειτουργία TruMotion.
Judder		Ρύθμιση του επιπέδου θορύβου της οθόνης.
Blur		Ρύθμιση της εμφάνισης ειδώλων εικόνων στην οθόνη.
ΟΘΟΝΗ	Προσαρμογή των επιλογών εμφάνισης οθόνης υπολογιστών.	
	Επιλογή	
	Ανάλυση	Επιλογή μιας κατάλληλης ανάλυσης κατά τη χρήση του υπολογιστή.
	Auto Configure	Αυτόματη βελτιστοποίηση των επιλογών εμφάνισης της τηλεόρασης.
	Θέση	Τοποθέτηση της εικόνας στην κατάλληλη θέση.
	Μέγεθος	Ρύθμιση του μεγέθους εικόνας.
	Φάση	Μείωση της εμφάνισης οριζόντιων γραμμών.
	Επαναφορά	Επαναφορά των επιλογών στις προεπιλεγμένες ρυθμίσεις.

Βασικές επιλογές εικόνας

Ρύθμιση	Περιγραφή
Φωτισμός (μόνο σε τηλεοράσεις LCD/LED LCD)	Προσαρμογή της φωτεινότητας της οθόνης μέσω της ρύθμισης του φωτισμού LCD. Αν μειώσετε το επίπεδο φωτεινότητας, η οθόνη γίνεται πιο σκούρα και μειώνεται η κατανάλωση ενέργειας χωρίς να χάνεται το σήμα εικόνας. <ul style="list-style-type: none"> • Αν επιλέξετε "Εξοικονόμηση Ενέργειας - Αυτόματα, Μέγιστη", η λειτουργία Φωτισμός δεν είναι διαθέσιμη. • Πλεονεκτήματα της χρήσης της λειτουργίας Φωτισμός <ul style="list-style-type: none"> - Η κατανάλωση ρεύματος μειώνεται έως και 60 %. - Η φωτεινότητα του μαύρου μειώνεται. (Καθώς το μαύρο έχει μεγαλύτερο βάθος, μπορείτε να απολαύσετε καλύτερη ευκρίνεια). - Μπορείτε να ρυθμίζετε τη φωτεινότητα διατηρώντας την αρχική ανάλυση σήματος.
Αντίθεση	Αύξηση ή μείωση της διαβάθμισης του σήματος εικόνας. Μπορείτε να χρησιμοποιήσετε τη λειτουργία Αντίθεση όταν το φωτεινό τμήμα της εικόνας είναι κορεσμένο.
Φωτεινότητα	Προσαρμογή του βασικού επιπέδου του σήματος στην εικόνα.
Οξύτητα	Προσαρμογή του επιπέδου καθαρότητας στις άκρες μεταξύ των φωτεινών και των σκούρων περιοχών της εικόνας. Όσο χαμηλότερο είναι το επίπεδο τόσο πιο απαλή είναι η εικόνα.
Χρώμα	Προσαρμογή της έντασης όλων των χρωμάτων.
Χρωματικός τόνος	Προσαρμογή της εξισορρόπησης μεταξύ των επιπέδων κόκκινου και πράσινου.
Θερ. χρώμ.	Επιλέξτε θερμή θερμοκρασία για να ενισχύσετε τα πιο θερμά χρώματα όπως το κόκκινο ή επιλέξτε ψυχρή θερμοκρασία, για να ενισχύσετε τα πιο ψυχρά χρώματα όπως το μπλε.
Προηγμένος έλεγχος ή Διαχειρ. Ειδικού	Προσαρμογή των προηγμένων επιλογών
Επαναφ. εικόνας	Επαναφορά των επιλογών κάθε λειτουργίας στις προεπιλεγμένες εργοστασιακές ρυθμίσεις

**ΣΗΜΕΙΩΣΗ**

- Δεν μπορείτε να ρυθμίσετε το χρώμα, την οξύτητα και τον χρωματικό τόνο στη λειτουργία RGB-PC/HDMI-PC.

Προηγμένες επιλογές εικόνας (ανάλογα με το μοντέλο)

Ρύθμιση	Περιγραφή
Δυναμική αντίθεση	Προσαρμογή της αντίθεσης, ώστε να διατηρείται στο βέλτιστο επίπεδο, ανάλογα με τη φωτεινότητα της οθόνης. Η εικόνα βελτιώνεται κάνοντας τα φωτεινά μέρη φωτεινότερα και τα σκούρα μέρη σκουρότερα.
Δυναμικό χρώμα	Προσαρμογή των χρωμάτων της οθόνης έτσι ώστε να φαίνονται πιο ζωντανά, πιο πλούσια και πιο καθαρά. Αυτή η λειτουργία ενισχύει την απόχρωση, τον κορεσμό και τη φωτεινότητα, ώστε το κόκκινο, το μπλε, το πράσινο και το λευκό να φαίνονται πιο ζωντανά.
Clear White	Η λευκή περιοχή της οθόνης γίνεται πιο φωτεινή και πιο καθαρή.
Χρώμα εμφάνισης	Προσαρμογή του χρώματος εμφάνισης της εικόνας, ώστε ο χρήστης να μπορεί να ορίσει το αγαπημένο του χρώμα εμφάνισης.
Μείωση θορύβου	Μείωση του θορύβου της οθόνης χωρίς να υποβαθμίζεται η ποιότητα της εικόνας.
Μείωση ψηφ. θορ.	Μείωση του θορύβου στα συμπίεσιμνα αρχεία βίντεο MPEG.
Gamma	Μπορείτε να προσαρμόσετε τη φωτεινότητα της σκούρας περιοχής και τις μεσαίες γκριζες αποχρώσεις της εικόνας. <ul style="list-style-type: none"> » Χαμηλό: Αύξηση της φωτεινότητας των σκούρων και των μεσαίων γκριζων αποχρώσεων. » Μεσαίο: Απόδοση των αρχικών επιπέδων αποχρώσεων της εικόνας. » Υψηλό: Μείωση της φωτεινότητας των σκούρων και των μεσαίων γκριζων αποχρώσεων.
Στάθμη μαύρου	Ρύθμιση του επιπέδου μαύρου της οθόνης σε κανονικά επίπεδα. Αυτή η δυνατότητα είναι διαθέσιμη στις παρακάτω λειτουργίες: AV (NTSC-M), HDMI, Component ή USB (μόνο σε τηλεοράσεις Plasma). <ul style="list-style-type: none"> » Χαμηλό: Η αντανάκλαση της οθόνης γίνεται πιο σκούρα. » Υψηλό: Η αντανάκλαση της οθόνης γίνεται πιο φωτεινή. » Αυτόματο : Η στάθμη μαύρου της οθόνης ορίζεται αυτόματα σε Υψηλό ή Χαμηλό, ανάλογα με το επίπεδο του σήματος εισόδου.
Eye Care	Ρύθμιση της φωτεινότητας της οθόνης για την αποφυγή υπερβολικά υψηλών επιπέδων φωτεινότητας. Μείωση της φωτεινότητας υπερβολικά φωτεινών εικόνων. Αυτή η λειτουργία είναι απενεργοποιημένη όταν έχει επιλεγεί " Λειτουργία Εικόνας-Έντονο, Σινεμά, Expert1, Expert2, Έξυπνος αισθητήρας. "
Real Cinema ή Λειτουργία φιλμ	Τα βίντεο κλιπ στις ταινίες φαίνονται πιο φυσικά, μέσω της εξάλειψης του τρεμοπαίγματος. Οι ταινίες DVD και Blu-ray εγγράφονται σε 24 καρέ ανά δευτερόλεπτο (fps). Με τη λειτουργία RealCinema της LG, κάθε καρέ υπόκειται σε συνεχή επεξεργασία 5 φορές σε 1/24 του δευτερολέπτου και παράγει 120 fps με TruMotion ή 2 φορές σε 1/24 του δευτερολέπτου και παράγει 48 fps χωρίς TruMotion και συνεπώς εξαλείφεται εντελώς το τρεμόπαιγμα.
Χρωματική κλίμακα	Μεγιστοποίηση της χρήσης χρωμάτων για την αύξηση της ποιότητας των χρωμάτων. <ul style="list-style-type: none"> » Κανονική: Εμφάνιση κανονικής ομάδας χρωμάτων. » Ευρύ: Αύξηση του αριθμού των χρωμάτων που χρησιμοποιούνται.
Βελτίωση εικόνας	Τα άκρα της εικόνας εμφανίζονται πιο καθαρά και διακριτά, χωρίς να επηρεάζεται η φυσική τους εμφάνιση.
ΧΥΥCC (διατίθεται στις λειτουργίες Σινεμά και Expert)	*Το χαρακτηριστικό αυτό δεν είναι διαθέσιμο σε όλα τα μοντέλα. Αυτή η λειτουργία εμφανίζει πιο έντονα τα χρώματα. Αυτή η λειτουργία απεικονίζει τα πλούσια χρώματα όπως και το συμβατικό σήμα εικόνας. Αυτή η λειτουργία ενεργοποιείται στην επιλογή " Λειτουργία εικόνας - Σινεμά, Expert " όταν η εισαγωγή του σήματος χΥΥCC γίνεται μέσω HDMI.
Μοτίβο Ειδικού (διατίθεται στη λειτουργία Expert)	Αυτό είναι το μοτίβο που είναι απαραίτητο για επαγγελματική ρύθμιση. Αυτή η λειτουργία ενεργοποιείται στην επιλογή " Λειτουργία Εικόνας - Expert " όταν παρακολουθείτε DTV.
Φίλτρο χρώματος	Αυτή είναι η λειτουργία που φιλτράρει τα συγκεκριμένα χρώματα της εικόνας. Μπορείτε να χρησιμοποιήσετε το φίλτρο RGB, για να ρυθμίσετε ανάλογα τον κορεσμό χρώματος και το χρωματικό τόνο.

Προηγμένες επιλογές εικόνας (ανάλογα με το μοντέλο)

Ρύθμιση	Περιγραφή	
Θερ. χρώμ.	Ρύθμιση του συνολικού χρώματος της οθόνης μέσω της αλλαγής της βάσης λευκού.	
	Τηλεόραση Plasma	<p>α. Μέθοδος : 2 Σημεία</p> <ul style="list-style-type: none"> • Σχέδιο: Εσωτερικό, Εξωτερικό • Αντίθεση Κόκκινο/Πράσινο/Μπλε, Φωτεινότητα Κόκκινο/Πράσινο/Μπλε: Το εύρος των τιμών ρύθμισης είναι -50 έως +50. <p>β. Μέθοδος : Σημείο 20 IRE</p> <ul style="list-style-type: none"> • Το IRE (Institute of Radio Engineers) είναι η μονάδα εμφάνισης του μεγέθους του σήματος εικόνας και μπορεί να ρυθμιστεί μεταξύ των τιμών 5, 10, 15 - 100 σε τηλεοράσεις Plasma. Μπορείτε να προσαρμόσετε το Κόκκινο, το Πράσινο ή το Μπλε ανάλογα με την επιλεγμένη ρύθμιση. • Κόκκινο/Πράσινο/Μπλε: Το εύρος των τιμών ρύθμισης είναι -50 έως +50. <p>γ. Εφαρμογή σε όλες τις εισαγωγές</p>
Τηλεόραση LCD/LED LCD	<p>β. Μέθοδος : Σημείο 10 IRE</p> <ul style="list-style-type: none"> • Σχέδιο: Εσωτερικό, Εξωτερικό • Το IRE (Institute of Radio Engineers) είναι η μονάδα εμφάνισης του μεγέθους του σήματος εικόνας και μπορεί να ρυθμιστεί μεταξύ των τιμών 10, 20, 30 - 100. Μπορείτε να προσαρμόσετε τις επιλογές Κόκκινο, Πράσινο ή Μπλε ανάλογα με κάθε ρύθμιση. • Φωτεινότητα: Αυτή η λειτουργία εμφανίζει την υπολογισμένη τιμή φωτεινότητας για 2,2 gamma. Μπορείτε να εισαγάγετε την τιμή φωτεινότητας που θέλετε στα 100 IRE. Τότε, η επιθυμητή τιμή φωτεινότητας για 2,2 gamma εμφανίζεται κάθε 10 βήματα από 10 IRE μέχρι 90 IRE. • Κόκκινο/Πράσινο/Μπλε: Το εύρος των τιμών ρύθμισης είναι -50 έως +50. <p>γ. Εφαρμογή σε όλες τις εισαγωγές</p>	
Σύστημα διαχείρισης χρωμάτων	<p>Όπως το εργαλείο που χρησιμοποιούν οι επαγγελματίες για να κάνουν αλλαγές χρησιμοποιώντας δοκιμαστικά μοτίβα, έτσι και αυτή η λειτουργία δεν επηρεάζει άλλα χρώματα, αλλά μπορεί να χρησιμοποιηθεί για την επιλεκτική προσαρμογή των 6 χρωματικών περιοχών (Κόκκινο/Πράσινο/Μπλε/Γαλάζιο/Ματζέντα/Κίτρινο).</p> <p>Η διαφορά των χρωμάτων μπορεί να μην είναι ορατή ακόμη και εάν κάνετε τις προσαρμογές για τη γενική εικόνα.</p> <p>Προσαρμόζει τα χρώματα: Κόκκινο/Πράσινο/Μπλε/Κίτρινο/Γαλάζιο, Ματζέντα.</p> <p>Κόκκινο/Πράσινο/Μπλε/Κίτρινο/Γαλάζιο, Χρώμα Ματζέντα: Το εύρος των τιμών ρύθμισης είναι -30 έως +30.</p> <p>Κόκκινο/Πράσινο/Μπλε/Κίτρινο/Γαλάζιο, Ματζέντα Απόχρωση: Το εύρος των τιμών ρύθμισης είναι -30 έως +30.</p> <p>Αυτή η λειτουργία δεν είναι διαθέσιμη στις λειτουργίες RGB-PC και HDMI-PC.</p>	

Ρυθμίσεις του μενού ΗΧΟΣ

- Η εικόνα μπορεί να διαφέρει από την τηλεόρασή σας.

- 1 Πατήστε το κουμπί Home (Αρχικό μενού) για να μεταβείτε στα κύρια μενού.
- 2 Πατήστε τα κουμπιά πλοήγησης για να μεταβείτε στην επιλογή **ΗΧΟΣ** και πατήστε **OK**.
- 3 Πατήστε τα κουμπιά πλοήγησης για να μεταβείτε στη ρύθμιση ή την επιλογή που θέλετε και πατήστε **OK**.
- Για να επιστρέψετε στο προηγούμενο επίπεδο, πατήστε **BACK (ΠΙΣΩ)**.
- 4 Όταν ολοκληρώσετε τη διαδικασία, πατήστε το κουμπί **EXIT (ΕΞΟΔΟΣ)**.

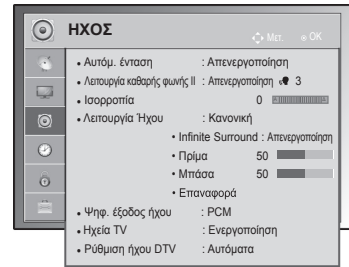

Οι διαθέσιμες ρυθμίσεις ήχου περιγράφονται παρακάτω.

Ρύθμιση	Περιγραφή																		
Αυτόμ. ένταση	Ενεργοποίηση της λειτουργίας Αυτόμ. ένταση για τη διατήρηση του επιπέδου έντασης του ήχου κατά την αλλαγή καναλιών. Το επίπεδο έντασης ήχου ενδέχεται να διαφέρει λόγω διαφορετικών συνθηκών σήματος των σταθμών μετάδοσης.																		
Λειτουργία καθαρής φωνής II	Ρύθμιση για τη βελτίωση της ευκρίνειας της ανθρώπινης φωνής. Μπορείτε να ρυθμίσετε το επίπεδο ευκρίνειας όταν ενεργοποιείτε αυτήν τη λειτουργία. ΣΗΜΕΙΩΣΗ <ul style="list-style-type: none"> • Αν επιλέξετε "Ενεργοποίηση" στη Λειτουργία καθαρής φωνής II, η λειτουργία Infinite Surround δεν είναι διαθέσιμη. • Επιλέξτε επίπεδα από "-6" έως "+6". 																		
Ισορροπία	Ρύθμιση της ισορροπίας ανάμεσα στα αριστερά και τα δεξιά ηχεία ανάλογα με το περιβάλλον του δωματίου.																		
Λειτουργία Ήχου	Επιλογή μιας προκαθορισμένης λειτουργίας ήχου ή προσαρμογή των επιλογών κάθε λειτουργίας. Λειτουργία <table border="1"> <tr> <td>Κανονική</td> <td>Επιλογή κανονικής ποιότητας ήχου.</td> </tr> <tr> <td>Μουσική</td> <td>Επιλογή για την ακρόαση μουσικής.</td> </tr> <tr> <td>Σινεμά</td> <td>Επιλογή για την παρακολούθηση ταινιών.</td> </tr> <tr> <td>Αθλητισμός</td> <td>Επιλογή για την παρακολούθηση αθλητικών γεγονότων.</td> </tr> <tr> <td>Παιχνίδι</td> <td>Επιλογή για παιχνίδια.</td> </tr> </table> Επιλογή <table border="1"> <tr> <td>Infinite Surround</td> <td>Η λειτουργία Infinite Surround είναι μια τεχνολογία επεξεργασίας ήχου κατοχυρωμένη από την LG που παρέχει περιεκτική αίσθηση ήχου surround 5.1 με δύο μπροστινά ηχεία.</td> </tr> <tr> <td>Πρίμα</td> <td>Έλεγχος των έντονων ήχων εξόδου. Όταν αυξάνετε τα πρίμα, ενισχύεται το αποτέλεσμα εξόδου στο υψηλότερο εύρος συχνοτήτων.</td> </tr> <tr> <td>Μπάσα</td> <td>Έλεγχος των πιο απαλών ήχων εξόδου. Όταν αυξάνετε τα μπάσα, ενισχύεται το αποτέλεσμα εξόδου στο χαμηλότερο εύρος συχνοτήτων.</td> </tr> <tr> <td>Επαναφορά</td> <td>Επαναφορά της λειτουργίας ήχου στην προεπιλεγμένη ρύθμιση.</td> </tr> </table>	Κανονική	Επιλογή κανονικής ποιότητας ήχου.	Μουσική	Επιλογή για την ακρόαση μουσικής.	Σινεμά	Επιλογή για την παρακολούθηση ταινιών.	Αθλητισμός	Επιλογή για την παρακολούθηση αθλητικών γεγονότων.	Παιχνίδι	Επιλογή για παιχνίδια.	Infinite Surround	Η λειτουργία Infinite Surround είναι μια τεχνολογία επεξεργασίας ήχου κατοχυρωμένη από την LG που παρέχει περιεκτική αίσθηση ήχου surround 5.1 με δύο μπροστινά ηχεία.	Πρίμα	Έλεγχος των έντονων ήχων εξόδου. Όταν αυξάνετε τα πρίμα, ενισχύεται το αποτέλεσμα εξόδου στο υψηλότερο εύρος συχνοτήτων.	Μπάσα	Έλεγχος των πιο απαλών ήχων εξόδου. Όταν αυξάνετε τα μπάσα, ενισχύεται το αποτέλεσμα εξόδου στο χαμηλότερο εύρος συχνοτήτων.	Επαναφορά	Επαναφορά της λειτουργίας ήχου στην προεπιλεγμένη ρύθμιση.
Κανονική	Επιλογή κανονικής ποιότητας ήχου.																		
Μουσική	Επιλογή για την ακρόαση μουσικής.																		
Σινεμά	Επιλογή για την παρακολούθηση ταινιών.																		
Αθλητισμός	Επιλογή για την παρακολούθηση αθλητικών γεγονότων.																		
Παιχνίδι	Επιλογή για παιχνίδια.																		
Infinite Surround	Η λειτουργία Infinite Surround είναι μια τεχνολογία επεξεργασίας ήχου κατοχυρωμένη από την LG που παρέχει περιεκτική αίσθηση ήχου surround 5.1 με δύο μπροστινά ηχεία.																		
Πρίμα	Έλεγχος των έντονων ήχων εξόδου. Όταν αυξάνετε τα πρίμα, ενισχύεται το αποτέλεσμα εξόδου στο υψηλότερο εύρος συχνοτήτων.																		
Μπάσα	Έλεγχος των πιο απαλών ήχων εξόδου. Όταν αυξάνετε τα μπάσα, ενισχύεται το αποτέλεσμα εξόδου στο χαμηλότερο εύρος συχνοτήτων.																		
Επαναφορά	Επαναφορά της λειτουργίας ήχου στην προεπιλεγμένη ρύθμιση.																		

Ρύθμιση	Περιγραφή		
Ψηφ. έξοδος ήχου	<p>Η λειτουργία αυτή σας επιτρέπει να επιλέξετε την ψηφιακή έξοδο ήχου που προτιμάτε. Όταν είναι διαθέσιμη η λειτουργία Dolby Digital, αν επιλέξετε "Αυτόματα" στο μενού Ψηφ. έξοδος ήχου, η έξοδος SPDIF(Sony Philips Digital InterFace) θα ρυθμιστεί σε Dolby Digital. Αν έχει οριστεί η επιλογή Αυτόματα στο μενού Ψηφ. έξοδος ήχου ενώ δεν διατίθεται ήχος Dolby Digital, η έξοδος SPDIF θα είναι PCM (Pulse-code modulation). Ακόμα και αν έχετε ρυθμίσει την επιλογή Dolby Digital και τη Γλώσσα ήχου σε ένα κανάλι που μεταδίδει ήχο Dolby Digital, αναπαράγεται μόνο ο ήχος Dolby Digital.</p>		
	Στοιχείο	Είσοδος ήχου	Ψηφ. έξοδος ήχου
	Αυτόματα	MPEG Dolby Digital Dolby Digital Plus HE-AAC	PCM Dolby Digital Dolby Digital Dolby Digital
	PCM	Όλα	PCM
Ηχεία TV	<p>Ενεργοποίηση του εσωτερικού ηχείου της τηλεόρασης όταν χρησιμοποιείται εξωτερικό σύστημα Hi-Fi. Μπορείτε να χρησιμοποιήσετε το ηχείο της τηλεόρασης ως συσκευή εξόδου ήχου ακόμα και χωρίς είσοδο εικόνας.</p> <div style="border: 1px solid black; padding: 5px; margin-top: 10px;"> <p>ΣΗΜΕΙΩΣΗ</p> <ul style="list-style-type: none"> Όταν η επιλογή Ηχεία TV είναι απενεργοποιημένη κατά τη λειτουργία Simplink home theater, η έξοδος ήχου μεταβαίνει αυτόματα στα ηχεία του home theater, ενώ όταν ενεργοποιείται η επιλογή Ηχεία TV, η έξοδος ήχου επανέρχεται στα Ηχεία TV. Ορισμένα μενού στην επιλογή ΗΧΟΣ είναι απενεργοποιημένα, όταν στη ρύθμιση Ηχεία TV έχει επιλεγεί Απενεργοποίηση. </div>		
Ρύθμιση ήχου DTV (μόνο στην ψηφιακή λειτουργία)	Όταν υπάρχουν διαφορετικοί τύποι ήχου σε ένα σήμα εισόδου, αυτή η λειτουργία σας επιτρέπει να επιλέξετε τον τύπο ήχου που θέλετε.		
	Λειτουργία		
	Αυτόματα	<p>Αυτόματη επιλογή εξόδου ήχου με την εξής σειρά: HE-AAC > Dolby Digital+ > Dolby Digital > MPEG. (Εκτός από την Ιταλία) Αυτόματη επιλογή εξόδου ήχου με την εξής σειρά: HE-AAC > Dolby Digital+ > MPEG > Dolby Digital. (Μόνο στην Ιταλία)</p>	
HE-AAC, Dolby Digital+, Dolby Digital, MPEG	<p>Ο χρήστης μπορεί να επιλέξει τον επιθυμητό τύπο ήχου. π.χ.) Αν έχει επιλεγεί MPEG, ο ήχος εξάγεται πάντοτε σε μορφή MPEG. Αν η μορφή MPEG δεν υποστηρίζεται, ορίζεται διαφορετικός τύπος ήχου σε αυτή τη σειρά.</p>		
Ανατρέξτε στη σελ.78 (Επιλογή γλώσσας ήχου)			

Στερεοφωνική/διπλή λήψη (μόνο σε αναλογική λειτουργία)

Κατά την επιλογή ενός προγράμματος, οι πληροφορίες ήχου του σταθμού εμφανίζονται μαζί με τον αριθμό του προγράμματος και το όνομα του σταθμού.

- 1 Πατήστε το κουμπί **Q. MENU (ΓΡΗΓΟΡΟ ΜΕΝΟΥ)** και τα κουμπιά πλοήγησης για να μεταβείτε στην επιλογή **Ήχος** ή **Γλώσσα ήχου** και πατήστε **OK**.
- 2 Πατήστε τα κουμπιά πλοήγησης για να επιλέξετε την έξοδο ήχου και πατήστε **OK**.

Μετάδοση	Ενδείξεις επί της οθόνης
Μονοφωνική	MONO
Στερεοφωνική	STEREO
Διπλή	DUAL I , DUAL II , DUAL I + II

- **Επιλογή μονοφωνικού ήχου**

Αν το στερεοφωνικό σήμα είναι αδύναμο σε στερεοφωνική λήψη, μπορείτε να μεταβείτε σε μονοφωνική λήψη. Κατά τη μονοφωνική λήψη βελτιώνεται η ευκρίνεια του ήχου.

- **Επιλογή γλώσσας σε περίπτωση διγλώσσας μετάδοσης**

Αν υπάρχει δυνατότητα λήψης ενός προγράμματος σε δύο γλώσσες (διπλή γλώσσα), μπορείτε να επιλέξετε DUAL I, DUAL II ή DUAL I+II.

DUAL I	Μετάδοση της βασικής γλώσσας μετάδοσης στα ηχεία.
DUAL II	Στέλνει τη δευτερεύουσα γλώσσα μετάδοσης στα ηχεία.
DUAL I+II	Στέλνει μια ξεχωριστή γλώσσα σε κάθε ηχείο.

Λήψη Nicam (μόνο σε αναλογική λειτουργία)

Αν η τηλεόραση διαθέτει δέκτη για λήψη NICAM, είναι δυνατή η λήψη ψηφιακού ήχου υψηλής ποιότητας NICAM (Near Instantaneous Companding Audio Multiplex).

Η έξοδος ήχου μπορεί να επιλεγεί, ανάλογα με τον τύπο της μετάδοσης που λαμβάνεται.

- 1 Κατά τη μονοφωνική λήψη **NICAM**, μπορείτε να επιλέξετε **NICAM MONO** ή **FM MONO**.
- 2 Κατά τη στερεοφωνική λήψη **NICAM**, μπορείτε να επιλέξετε **NICAM STEREO** ή **FM MONO**.
Αν το στερεοφωνικό σήμα είναι αδύναμο, επιλέξτε **FM MONO**.
- 3 Κατά τη διπλή λήψη **NICAM**, μπορείτε να επιλέξετε **NICAM DUAL I**, **NICAM DUAL II** ή **NICAM DUAL I+II** ή **FM MONO**.

Επιλογή εξόδου ήχου στα ηχεία

Σε λειτουργία AV, Component, RGB και HDMI, μπορείτε να επιλέξετε την έξοδο ήχου για το αριστερό και το δεξί ηχείο.

Επιλέξτε την έξοδο ήχου.

L+R: Το σήμα ήχου από την αριστερή είσοδο ήχου A εκπέμπεται από το αριστερό ηχείο, ενώ το σήμα ήχου από τη δεξιά είσοδο ήχου Δ εκπέμπεται από το δεξί ηχείο.

L+L: Το σήμα ήχου από την αριστερή είσοδο ήχου A εκπέμπεται και από το αριστερό και από το δεξί ηχείο.

R+R: Το σήμα ήχου από τη δεξιά είσοδο ήχου Δ εκπέμπεται και από το αριστερό και από το δεξί ηχείο.

Ρυθμίσεις του μενού ΩΡΑ

- Η εικόνα μπορεί να διαφέρει από την τηλεόρασή σας.

- 1 Πατήστε το κουμπί **Home (Αρχικό μενού)** για να μεταβείτε στα κύρια μενού.
- 2 Πατήστε τα κουμπιά πλοήγησης για να μεταβείτε στην επιλογή **ΩΡΑ** και πατήστε **OK**.
- 3 Πατήστε τα κουμπιά πλοήγησης για να μεταβείτε στη ρύθμιση ή την επιλογή που θέλετε και πατήστε **OK**.
-Για να επιστρέψετε στο προηγούμενο επίπεδο, πατήστε **BACK (ΠΙΣΩ)**.
- 4 Όταν ολοκληρώσετε τη διαδικασία, πατήστε το κουμπί **EXIT (ΕΞΟΔΟΣ)**.

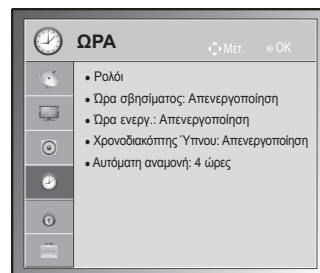

Οι διαθέσιμες ρυθμίσεις ώρας περιγράφονται παρακάτω.

Ρύθμιση	Περιγραφή										
Ρολόι	<p>Ρύθμιση της ώρας, της ημερομηνίας, της ζώνης ώρας και της λειτουργίας θερινής ώρας. Η ώρα ρυθμίζεται αυτόματα βάσει ενός σήματος ψηφιακού καναλιού το οποίο περιλαμβάνει πληροφορίες ώρας που παρέχονται από το σταθμό μετάδοσης. Διαφορετικά, ρυθμίστε την ώρα και την ημερομηνία με μη αυτόματο τρόπο.</p> <div style="border: 1px solid black; padding: 5px; margin-top: 10px;"> <p>ΣΗΜΕΙΩΣΗ</p> <ul style="list-style-type: none"> • Η ώρα της τηλεόρασης ρυθμίζεται σύμφωνα με τις πληροφορίες αντιστάθμισης ώρας βάσει της ζώνης ώρας και της GMT (Greenwich Mean Time/Ωρα Γκρήνουιτς) που λαμβάνεται με το σήμα μετάδοσης ενώ ρυθμίζεται αυτόματα μέσω ψηφιακού σήματος. • Αν απενεργοποιηθεί το όνομα της πόλης στην περιοχή Ζώνη ώρας, μπορείτε να αλλάξετε την ώρα κατά 1 ώρα. • Μπορείτε να αλλάξετε το μενού Ζώνη ώρας στη λειτουργία Αυτόματο. </div> <div style="margin-top: 20px;"> <table border="1" style="display: inline-table; vertical-align: top;"> <thead> <tr> <th>Ζώνη ώρας</th> </tr> </thead> <tbody> <tr><td>Magadan, Kamchatka</td></tr> <tr><td>Vladivostok</td></tr> <tr><td>Yakutsk</td></tr> <tr><td>Irkutsk</td></tr> <tr><td>Krasnoyarsk</td></tr> <tr><td>Omsk</td></tr> <tr><td>Yekaterinburg</td></tr> <tr><td>Moscow, Samara</td></tr> <tr><td>Kaliningrad</td></tr> </tbody> </table> <p style="margin-left: 20px;">Ο παραπάνω πίνακας περιέχει τις ζώνες ώρας για 9 περιοχές της Ρωσίας. Όταν ο χρήστης επιλέξει τη ζώνη ώρας της περιοχής του, ρυθμίζεται αυτόματα η ώρα για την αντίστοιχη περιοχή.</p> <p style="margin-left: 20px;">Ωστόσο, αν ο χρήστης επιλέξει την περιοχή και δεν υπάρχει δυνατότητα μετατόπισης της τοπικής ώρας του σταθμού εκπομπής ή δεν συμφωνούν οι πληροφορίες περιοχής, τότε μπορεί να επιλέξει Αντιστάθμιση από τη Ζώνη ώρας και να ορίσει τη σωστή ώρα.</p> </div>	Ζώνη ώρας	Magadan, Kamchatka	Vladivostok	Yakutsk	Irkutsk	Krasnoyarsk	Omsk	Yekaterinburg	Moscow, Samara	Kaliningrad
Ζώνη ώρας											
Magadan, Kamchatka											
Vladivostok											
Yakutsk											
Irkutsk											
Krasnoyarsk											
Omsk											
Yekaterinburg											
Moscow, Samara											
Kaliningrad											

Ρύθμιση	Περιγραφή
Ωρα σβησίματος/Ωρα ενεργ.	<p>Ρύθμιση της ώρας αυτόματης ενεργοποίησης ή απενεργοποίησης της τηλεόρασης. Για να χρησιμοποιήσετε αυτήν τη λειτουργία, πρέπει να ρυθμίσετε προηγουμένως την τρέχουσα ώρα και ημερομηνία.</p> <p>! ΣΗΜΕΙΩΣΗ</p> <ul style="list-style-type: none"> • Αν δεν πατήσετε κανένα κουμπί εντός 2 ωρών από τη στιγμή ενεργοποίησης της τηλεόρασης μέσω της λειτουργίας Ωρα ενεργ., η τηλεόραση εισέρχεται αυτόματα σε κατάσταση αναμονής. (Εκτός από τα μοντέλα 22/26/32LK335C, 32/37/42LK455C, 19/22/26/32LV255C, 32/37/42/47LV355C, 32/37/42LK469C, 32/37/42/47LV369C, 22/26/32LK336C, 32/37/42LK456C) • Αν ρυθμίσετε τις λειτουργίες Ωρα σβησίματος και Ωρα ενεργ. στην ίδια ώρα, η λειτουργία Ωρα σβησίματος υπερισχύει έναντι της λειτουργίας Ωρα ενεργ..
Χρονοδιακόπτης Ύπνου	<p>Ρύθμιση του χρονικού διαστήματος πριν από την απενεργοποίηση της τηλεόρασης. Όταν απενεργοποιείτε την τηλεόραση και στη συνέχεια την ενεργοποιείτε ξανά, η λειτουργία Χρονοδιακόπτης Ύπνου απενεργοποιείται.</p>
Αυτόματη αναμονή (Ανάλογα με το μοντέλο)	<p>Εάν δεν πατήσετε κανένα κουμπί όταν η λειτουργία Αυτόματη αναμονή είναι ενεργοποιημένη, η τηλεόραση θα μεταβεί αυτόματα στην κατάσταση αναμονής.</p> <p>! ΣΗΜΕΙΩΣΗ</p> <ul style="list-style-type: none"> • Αυτή η λειτουργία δεν χρησιμοποιείται στη λειτουργία Επίδειξης καταστήματος ή κατά την ενημέρωση του λογισμικού.

Ρυθμίσεις του μενού ΚΛΕΙΔΩΜΑ

- Η εικόνα μπορεί να διαφέρει από την τηλεόρασή σας.

- 1 Πατήστε το κουμπί **Home (Αρχικό μενού)** για να μεταβείτε στα κύρια μενού.
- 2 Πατήστε τα κουμπιά πλοήγησης για να μεταβείτε στην επιλογή **ΚΛΕΙΔΩΜΑ** και πατήστε **OK**.
- 3 Πατήστε τα κουμπιά πλοήγησης για να μεταβείτε στη ρύθμιση ή την επιλογή που θέλετε και πατήστε **OK**.
- Για να επιστρέψετε στο προηγούμενο επίπεδο, πατήστε **BACK (ΠΙΣΩ)**.
- 4 Όταν ολοκληρώσετε τη διαδικασία, πατήστε το κουμπί **EXIT (ΕΞΟΔΟΣ)**.

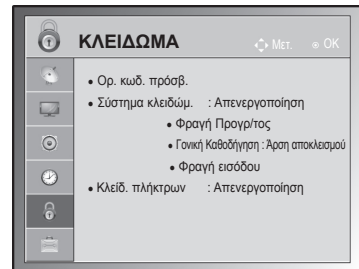

Οι διαθέσιμες ρυθμίσεις κλειδώματος περιγράφονται παρακάτω.

Ρύθμιση	Περιγραφή
Σύστημα κλειδών.	Ενεργοποίηση ή απενεργοποίηση του συστήματος κλειδώματος.
Ορ. κωδ. πρόσβ.	Αλλαγή του 4ψήφιου κωδικού πρόσβασης. Ο προεπιλεγμένος κωδικός PIN είναι "0 0 0 0". Όταν ως Χώρα επιλέγεται η Γαλλία, ο κωδικός πρόσβασης δεν είναι "0", "0", "0", "0", αλλά "1", "2", "3", "4". Όταν ως Χώρα επιλέγεται η Γαλλία, ο κωδικός πρόσβασης δεν μπορεί να οριστεί σε "0", "0", "0", "0". Αν ξεχάσετε τον κωδικό πρόσβασης, πατήστε "0", "3", "2", "5" στο τηλεχειριστήριο.
Φραγή Προγράμ/τος	Φραγή των προγραμμάτων που περιλαμβάνουν ακατάλληλο περιεχόμενο για παιδιά με το πάτημα του πράσινου κουμπιού. Το εικονίδιο κλειδώματος εμφανίζεται στα προγράμματα που έχουν φραγή. Μπορείτε να επιλέξετε τα προγράμματα, αλλά η οθόνη είναι κενή και ενεργοποιείται η σίγαση ήχου. Για να παρακολουθήσετε ένα κλειδωμένο κανάλι, πληκτρολογήστε τον κωδικό πρόσβασης. Μπορείτε να χρησιμοποιήσετε αυτήν τη λειτουργία όταν η ρύθμιση Σύστημα κλειδών. είναι στην κατάσταση "Ενεργοποίηση"
Γονική Καθοδήγηση (Μόνο στην ψηφιακή λειτουργία)	Η λειτουργία αυτή λειτουργεί ανάλογα με τις πληροφορίες του σταθμού μετάδοσης. Συνεπώς, αν το σήμα περιλαμβάνει εσφαλμένες πληροφορίες, η λειτουργία αυτή δεν είναι διαθέσιμη. Για να αποκτήσετε πρόσβαση σε αυτό το μενού, απαιτείται κωδικός πρόσβασης. Η συσκευή έχει προγραμματιστεί ώστε να θυμάται την τελευταία επιλογή που ρυθμίσατε, ακόμα και αν απενεργοποιήσετε την τηλεόραση. Τα παιδιά δεν μπορούν να παρακολουθήσουν ορισμένα τηλεοπτικά προγράμματα για ενήλικες, σύμφωνα με τα καθορισμένα πρότυπα χαρακτηρισμών. Καταχωρήστε έναν κωδικό πρόσβασης για την παρακολούθηση ενός προγράμματος με φραγή. Το σύστημα χαρακτηρισμών διαφέρει από χώρα σε χώρα.
Φραγή εισόδου	Φραγή των πηγών εισόδου. Μπορείτε να χρησιμοποιήσετε αυτήν τη λειτουργία όταν η ρύθμιση Σύστημα κλειδών. είναι στην κατάσταση "Ενεργοποίηση"
Κλειδ. πλήκτρων	Κλειδωμα ή ξεκλειδωμα των κουμπιών της τηλεόρασης.

Ρυθμίσεις του μενού ΕΠΙΛΟΓΗ

- Η εικόνα μπορεί να διαφέρει από την τηλεόρασή σας.

- 1 Πατήστε το κουμπί **Home (Αρχικό μενού)** για να μεταβείτε στα κύρια μενού.
- 2 Πατήστε τα κουμπιά πλοήγησης για να μεταβείτε στο μενού **ΕΠΙΛΟΓΗ** και πατήστε **OK**.
- 3 Πατήστε τα κουμπιά πλοήγησης για να μεταβείτε στη ρύθμιση ή την επιλογή που θέλετε και πατήστε **OK**.
- Για να επιστρέψετε στο προηγούμενο επίπεδο, πατήστε **BACK (ΠΙΣΩ)**.
- 4 Όταν ολοκληρώσετε τη διαδικασία, πατήστε το κουμπί **EXIT (ΕΞΟΔΟΣ)**.

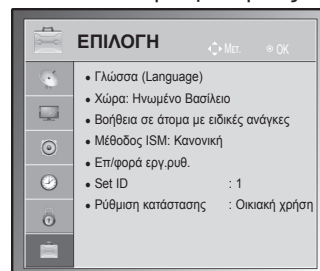

Οι διαθέσιμες γενικές ρυθμίσεις περιγράφονται παρακάτω.

Ρύθμιση	Περιγραφή																
Γλώσσα	Επιλογή γλώσσας οθόνης ή ήχου.																
	Επιλογή																
Γλώσσα μενού (Language)	Επιλογή της επιθυμητής γλώσσας.																
Γλώσσα ήχου	<p>Η λειτουργία ήχου επιτρέπει την επιλογή μιας προτιμώμενης γλώσσας. Αν τα δεδομένα ήχου δεν μεταδίδονται σε μια επιλεγμένη γλώσσα, θα αναπαράγεται ο ήχος της προεπιλεγμένης γλώσσας.</p> <div style="border: 1px solid black; padding: 5px; margin: 10px 0;"> <p style="text-align: center;">Πληροφορίες OSD γλώσσας ήχου</p> <table border="1" style="width: 100%; border-collapse: collapse;"> <thead> <tr> <th>Οθόνη</th> <th>Κατάσταση</th> </tr> </thead> <tbody> <tr> <td>Δ.Δ.</td> <td>Μη διαθέσιμο</td> </tr> <tr> <td></td> <td>Ήχος MPEG</td> </tr> <tr> <td></td> <td>Ήχος Dolby Digital</td> </tr> <tr> <td></td> <td>Ήχος για "άτομα με προβλήματα όρασης"</td> </tr> <tr> <td></td> <td>Ήχος για "άτομα με προβλήματα ακοής"</td> </tr> <tr> <td></td> <td>Ήχος Dolby Digital Plus</td> </tr> <tr> <td></td> <td>Ήχος HE-AAC</td> </tr> </tbody> </table> </div>	Οθόνη	Κατάσταση	Δ.Δ.	Μη διαθέσιμο		Ήχος MPEG		Ήχος Dolby Digital		Ήχος για "άτομα με προβλήματα όρασης"		Ήχος για "άτομα με προβλήματα ακοής"		Ήχος Dolby Digital Plus		Ήχος HE-AAC
Οθόνη	Κατάσταση																
Δ.Δ.	Μη διαθέσιμο																
	Ήχος MPEG																
	Ήχος Dolby Digital																
	Ήχος για "άτομα με προβλήματα όρασης"																
	Ήχος για "άτομα με προβλήματα ακοής"																
	Ήχος Dolby Digital Plus																
	Ήχος HE-AAC																
Γλώσσα Υπότιτλων	<p>Χρησιμοποιήστε τη λειτουργία υπότιτλων όταν μεταδίδονται δύο ή περισσότερες γλώσσες υπότιτλων. Αν τα δεδομένα υπότιτλων δεν μεταδίδονται σε μια επιλεγμένη γλώσσα, θα εμφανίζονται υπότιτλοι στην προεπιλεγμένη γλώσσα.</p> <div style="border: 1px solid black; padding: 5px; margin: 10px 0;"> <p style="text-align: center;">Πληροφορίες OSD γλώσσας υπότιτλων</p> <table border="1" style="width: 100%; border-collapse: collapse;"> <thead> <tr> <th>Οθόνη</th> <th>Κατάσταση</th> </tr> </thead> <tbody> <tr> <td>Δ.Δ.</td> <td>Μη διαθέσιμο</td> </tr> <tr> <td></td> <td>Υπότιτλοι Teletext</td> </tr> <tr> <td></td> <td>Υπότιτλοι για "άτομα με προβλήματα ακοής"</td> </tr> </tbody> </table> </div>	Οθόνη	Κατάσταση	Δ.Δ.	Μη διαθέσιμο		Υπότιτλοι Teletext		Υπότιτλοι για "άτομα με προβλήματα ακοής"								
Οθόνη	Κατάσταση																
Δ.Δ.	Μη διαθέσιμο																
	Υπότιτλοι Teletext																
	Υπότιτλοι για "άτομα με προβλήματα ακοής"																
Γλώσσα κειμένου	<p>Στην Ψηφιακή λειτουργία, χρησιμοποιήστε τη λειτουργία Γλώσσα κειμένου όταν μεταδίδονται δύο ή περισσότερες γλώσσες κειμένου. Αν τα δεδομένα teletext δεν μεταδίδονται στην επιλεγμένη γλώσσα, εμφανίζεται η σελίδα της προεπιλεγμένης γλώσσας κειμένου.</p>																
	<div style="border: 1px solid black; padding: 10px;"> <p>ΣΗΜΕΙΩΣΗ</p> <ul style="list-style-type: none"> • Όταν δεν υποστηρίζονται οι γλώσσες που επιλέγετε ως κύριες στη Γλώσσα ήχου, στη Γλώσσα Υπότιτλων και στη Γλώσσα κειμένου, μπορείτε να επιλέξετε γλώσσα από τη δευτερεύουσα κατηγορία. • Ο ήχος/υπότιτλοι μπορεί να εμφανίζονται σε πιο απλή μορφή με 1 ως 3 χαρακτήρες και μεταδίδονται από τον παροχέα υπηρεσιών. • Όταν επιλέγετε συμπληρωματικό ήχο (ήχο για "άτομα με προβλήματα όρασης/ακοής"), η τηλεόραση ενδέχεται να εκπέμπει μέρος του βασικού ήχου. </div>																

Ρύθμιση	Περιγραφή								
<p>Χώρα</p>	<p>Επιλογή μιας επιθυμητής χώρας.</p> <div style="border: 1px solid black; padding: 10px; margin-top: 10px;"> <p>ΣΗΜΕΙΩΣΗ</p> <ul style="list-style-type: none"> Αν δεν ολοκληρώσετε τη ρύθμιση με τον Οδηγό εγκατάστασης πατώντας το κουμπί BACK (ΠΙΣΩ) ή αν λήξει ο χρόνος της οθόνης OSD (Ενδείξεις επί της οθόνης), το μενού εγκατάστασης θα εμφανίζεται συνεχώς, όποτε ενεργοποιείται η τηλεόραση, μέχρι να ολοκληρωθεί η εγκατάσταση. Αν επιλέξετε λάθος χώρα, η λειτουργία teletext ενδέχεται να μην εμφανίζεται σωστά στην οθόνη και ενδέχεται να παρουσιαστούν προβλήματα κατά τη χρήση της. Η λειτουργία CI (Κοινή διασύνδεση) ενδέχεται να μην είναι διαθέσιμη, ανάλογα με τις συνθήκες μετάδοσης κάθε χώρας. Τα κουμπιά ελέγχου της λειτουργίας DTV ενδέχεται να μη λειτουργούν, ανάλογα με τις συνθήκες μετάδοσης κάθε χώρας. Σε χώρες όπου δεν εφαρμόζονται κανονισμοί ψηφιακής μετάδοσης, ορισμένες λειτουργίες DTV ενδέχεται να μη λειτουργούν, ανάλογα με τις συνθήκες ψηφιακής μετάδοσης. Η ρύθμιση χώρας "Ηνωμένο Βασίλειο" θα πρέπει να ενεργοποιείται μόνο στο Ηνωμένο Βασίλειο. Αν η ρύθμιση χώρας έχει οριστεί σε "--", είναι διαθέσιμα τα ευρωπαϊκά τυπικά προγράμματα επίγειας ψηφιακής μετάδοσης, αλλά ορισμένες λειτουργίες DTV ενδέχεται να μη λειτουργούν κανονικά. </div>								
<p>Βοήθεια σε άτομα με ειδικές ανάγκες (μόνο στην ψηφιακή λειτουργία)</p>	<p>Επιλογή</p> <table border="1" style="width: 100%; border-collapse: collapse;"> <tr> <td style="width: 30%;">Περιορ. ακοή</td> <td>Αυτή η λειτουργία προορίζεται για άτομα με προβλήματα ακοής.</td> </tr> <tr> <td>Περιγραφή ήχου</td> <td>Αυτή η λειτουργία προορίζεται για άτομα με προβλήματα όρασης και παρέχει επεξηγηματικό ήχο που περιγράφει την τρέχουσα κατάσταση σε ένα τηλεοπτικό πρόγραμμα, εκτός από το βασικό ήχο. Όταν είναι ενεργοποιημένη η Περιγραφή ήχου, ο βασικός ήχος και η Περιγραφή ήχου παρέχονται μόνο στα προγράμματα που περιλαμβάνουν Περιγραφή ήχου.</td> </tr> <tr> <td>Ένταση</td> <td>Αλλαγή της έντασης περιγραφής ήχου</td> </tr> <tr> <td>Ειδοποίηση</td> <td>Ειδοποίηση όταν επιλέγεται ένα πρόγραμμα με πληροφορίες περιγραφής ήχου</td> </tr> </table>	Περιορ. ακοή	Αυτή η λειτουργία προορίζεται για άτομα με προβλήματα ακοής.	Περιγραφή ήχου	Αυτή η λειτουργία προορίζεται για άτομα με προβλήματα όρασης και παρέχει επεξηγηματικό ήχο που περιγράφει την τρέχουσα κατάσταση σε ένα τηλεοπτικό πρόγραμμα, εκτός από το βασικό ήχο. Όταν είναι ενεργοποιημένη η Περιγραφή ήχου , ο βασικός ήχος και η Περιγραφή ήχου παρέχονται μόνο στα προγράμματα που περιλαμβάνουν Περιγραφή ήχου.	Ένταση	Αλλαγή της έντασης περιγραφής ήχου	Ειδοποίηση	Ειδοποίηση όταν επιλέγεται ένα πρόγραμμα με πληροφορίες περιγραφής ήχου
Περιορ. ακοή	Αυτή η λειτουργία προορίζεται για άτομα με προβλήματα ακοής.								
Περιγραφή ήχου	Αυτή η λειτουργία προορίζεται για άτομα με προβλήματα όρασης και παρέχει επεξηγηματικό ήχο που περιγράφει την τρέχουσα κατάσταση σε ένα τηλεοπτικό πρόγραμμα, εκτός από το βασικό ήχο. Όταν είναι ενεργοποιημένη η Περιγραφή ήχου , ο βασικός ήχος και η Περιγραφή ήχου παρέχονται μόνο στα προγράμματα που περιλαμβάνουν Περιγραφή ήχου.								
Ένταση	Αλλαγή της έντασης περιγραφής ήχου								
Ειδοποίηση	Ειδοποίηση όταν επιλέγεται ένα πρόγραμμα με πληροφορίες περιγραφής ήχου								
<p>Μέθοδος ISM (Μόνο σε τηλεοράσεις Plasma)</p>	<p>Όταν στην οθόνη εμφανίζεται μια εικόνα σε κατάσταση παύσης ή μια φωτογραφία για μεγάλο χρονικό διάστημα, τότε στην οθόνη παραμένει ένα είδωλο εικόνας ακόμα και αν αλλάξετε την εικόνα. Αποφύγετε την παραμονή σταθερών εικόνων στην οθόνη για μεγάλο χρονικό διάστημα.</p> <p>Επιλογή</p> <table border="1" style="width: 100%; border-collapse: collapse;"> <tr> <td style="width: 30%;">Πλύσιμο Λευκού</td> <td>Η λειτουργία Πλύσιμο Λευκού διαγράφει τις μόνιμες εικόνες από την οθόνη. Σημείωση: Αν η μόνιμη εικόνα είναι πολύ μεγάλη, ενδέχεται να μη διαγράφεται εντελώς με τη λειτουργία Πλύσιμο Λευκού.</td> </tr> <tr> <td>Μετακίνηση</td> <td>Η λειτουργία Μετακίνηση εμποδίζει την εμφάνιση ειδώλων εικόνων. Ωστόσο, συνιστάται να μην παραμένουν στατικές εικόνες στην οθόνη. Για την αποφυγή της εμφάνισης μόνιμων εικόνων στην οθόνη, η οθόνη μετακινείται κάθε 2 λεπτά.</td> </tr> <tr> <td>Πλύσιμο χρώματος</td> <td>Το μπλοκ χρώματος της οθόνης μετακινείται λίγο, ενώ εμφανίζεται εναλλάξ με ένα λευκό μοτίβο. Η ανίχνευση του ειδώλου της εικόνας είναι δύσκολη, ενώ το προσωρινό είδωλο της εικόνας καταργείται και ο συνδυασμός χρωμάτων είναι σε λειτουργία.</td> </tr> </table>	Πλύσιμο Λευκού	Η λειτουργία Πλύσιμο Λευκού διαγράφει τις μόνιμες εικόνες από την οθόνη. Σημείωση: Αν η μόνιμη εικόνα είναι πολύ μεγάλη, ενδέχεται να μη διαγράφεται εντελώς με τη λειτουργία Πλύσιμο Λευκού.	Μετακίνηση	Η λειτουργία Μετακίνηση εμποδίζει την εμφάνιση ειδώλων εικόνων. Ωστόσο, συνιστάται να μην παραμένουν στατικές εικόνες στην οθόνη. Για την αποφυγή της εμφάνισης μόνιμων εικόνων στην οθόνη, η οθόνη μετακινείται κάθε 2 λεπτά.	Πλύσιμο χρώματος	Το μπλοκ χρώματος της οθόνης μετακινείται λίγο, ενώ εμφανίζεται εναλλάξ με ένα λευκό μοτίβο. Η ανίχνευση του ειδώλου της εικόνας είναι δύσκολη, ενώ το προσωρινό είδωλο της εικόνας καταργείται και ο συνδυασμός χρωμάτων είναι σε λειτουργία.		
Πλύσιμο Λευκού	Η λειτουργία Πλύσιμο Λευκού διαγράφει τις μόνιμες εικόνες από την οθόνη. Σημείωση: Αν η μόνιμη εικόνα είναι πολύ μεγάλη, ενδέχεται να μη διαγράφεται εντελώς με τη λειτουργία Πλύσιμο Λευκού.								
Μετακίνηση	Η λειτουργία Μετακίνηση εμποδίζει την εμφάνιση ειδώλων εικόνων. Ωστόσο, συνιστάται να μην παραμένουν στατικές εικόνες στην οθόνη. Για την αποφυγή της εμφάνισης μόνιμων εικόνων στην οθόνη, η οθόνη μετακινείται κάθε 2 λεπτά.								
Πλύσιμο χρώματος	Το μπλοκ χρώματος της οθόνης μετακινείται λίγο, ενώ εμφανίζεται εναλλάξ με ένα λευκό μοτίβο. Η ανίχνευση του ειδώλου της εικόνας είναι δύσκολη, ενώ το προσωρινό είδωλο της εικόνας καταργείται και ο συνδυασμός χρωμάτων είναι σε λειτουργία.								

Ρύθμιση	Περιγραφή
Δείκτης Τροφοδ. (Μόνο σε τηλεοράσεις LCD/LED LCD)	Ενεργοποίηση ή απενεργοποίηση του δείκτη τροφοδοσίας της τηλεόρασης. Αν επιλέξετε λειτουργία 3D, ο δείκτης τροφοδοσίας απενεργοποιείται αυτόματα.
	Επιλογή
	Ένδειξη Αναμον. Ενεργοποίηση ή απενεργοποίηση της ενδεικτικής λυχνίας σε κατάσταση αναμονής. Ένδειξη Τροφοδ. Ενεργοποίηση ή απενεργοποίηση της ενδεικτικής λυχνίας κατά την ενεργοποίηση της τηλεόρασης.
Data Service (μόνο στην Ιρλανδία.)	Η λειτουργία αυτή επιτρέπει στους χρήστες να επιλέγουν μεταξύ του MHEG (Ψηφιακό Teletext) και του Teletext, αν παρέχονται ταυτόχρονα και τα δύο.
Επ/φορά εργ.ρυθ.	Αυτή η λειτουργία επαναφέρει όλες τις ρυθμίσεις. ΣΗΜΕΙΩΣΗ <ul style="list-style-type: none"> Αν έχει επιλεγεί "Ενεργοποίηση" για το Σύστημα κλειδών, και ξεχάσετε τον κωδικό πρόσβασης, πληκτρολογήστε "0", "3", "2", "5" στο τηλεχειριστήριο.
Set ID	Προσθήκη αναγνωριστικού στις συνδεδεμένες συσκευές
Ρύθμιση κατάστασης	Η προεπιλεγμένη ρύθμιση είναι " Οικιακή χρήση ". Συνιστάται η ρύθμιση της τηλεόρασης στη λειτουργία " Οικιακή χρήση " για τη βέλτιστη ποιότητα εικόνας στο οικιακό σας περιβάλλον.
	Επιλογή
	Οικιακή χρήση Επιλογή για οικιακό περιβάλλον. Demo κατ. Επιλογή για περιβάλλον καταστημάτων.
	Πρόγραμμα Επίδειξης Ρύθμιση για την εμφάνιση ειδικών λειτουργιών της τηλεόρασης. Μπορείτε να ακυρώσετε το πρόγραμμα επίδειξης με το πάτημα οποιουδήποτε κουμπιού εκτός από τα κουμπιά έντασης ήχου και σίγασης. ΣΗΜΕΙΩΣΗ <ul style="list-style-type: none"> Δεν είναι δυνατή η χρήση της επιλογής Πρόγραμμα Επίδειξης σε λειτουργία Οικιακή χρήση. Στη λειτουργία Demo κατ., το Πρόγραμμα Επίδειξης ρυθμίζεται αυτόματα σε Ενεργοποίηση. Όταν το Πρόγραμμα Επίδειξης οριστεί σε Απενεργοποίηση στη λειτουργία Demo κατ., το Πρόγραμμα επίδειξης δεν εκτελείται και γίνεται επαναφορά μόνο της οθόνης. Εκτελείται αυτόματη επαναφορά της οθόνης μετά από 5 λεπτά στη λειτουργία Πρόγραμμα Επίδειξης.

Ρυθμίσεις του μενού ΔΙΚΤΥΟ

(Ανάλογα με το μοντέλο)

- 1 Πατήστε το κουμπί **Home (Αρχικό μενού)** για να μεταβείτε στα κύρια μενού.
- 2 Πατήστε τα κουμπιά πλοήγησης για να μεταβείτε στην επιλογή **ΔΙΚΤΥΟ** και πατήστε **OK**.
- 3 Πατήστε τα κουμπιά πλοήγησης για να μεταβείτε στη ρύθμιση ή την επιλογή που θέλετε και πατήστε **OK**.
- Για να επιστρέψετε στο προηγούμενο επίπεδο, πατήστε **BACK (ΠΙΣΩ)**.
- 4 Όταν ολοκληρώσετε τη διαδικασία, πατήστε το κουμπί **EXIT (ΕΞΟΔΟΣ)**.

Οι διαθέσιμες ρυθμίσεις δικτύου περιγράφονται παρακάτω.

Ρύθμιση	Περιγραφή
Ρύθμιση δικτύου	Διαμόρφωση των ρυθμίσεων δικτύου (Ανατρέξτε στη σελ.53).
Κατάσταση δικτύου	Εμφάνιση της κατάστασης δικτύου (Ανατρέξτε στη σελ.54).

- Η εικόνα μπορεί να διαφέρει από την τηλεόρασή σας.

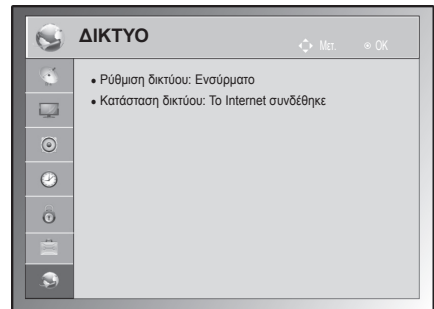

ΔΗΜΙΟΥΡΓΙΑ ΣΥΝΔΕΣΕΩΝ

Συνδέστε διάφορες εξωτερικές συσκευές στην τηλεόραση και αλλάξτε τις λειτουργίες εισόδου για την επιλογή μιας εξωτερικής συσκευής. Για περισσότερες πληροφορίες σχετικά με τη σύνδεση εξωτερικών συσκευών, ανατρέξτε στο εγχειρίδιο που παρέχεται με κάθε συσκευή.

Οι διαθέσιμες εξωτερικές συσκευές περιλαμβάνουν: δέκτες HD, συσκευές αναπαραγωγής DVD, VCR, ηχοσυστήματα, συσκευές αποθήκευσης USB, υπολογιστές, παιχνιδιομηχανές και άλλες εξωτερικές συσκευές.



ΣΗΜΕΙΩΣΗ

- Για να εγγράψετε ένα τηλεοπτικό πρόγραμμα σε μια συσκευή εγγραφής DVD ή VCR, βεβαιωθείτε ότι έχετε συνδέσει το καλώδιο εισόδου τηλεοπτικού σήματος στη συσκευή εγγραφής DVD ή VCR. Για περισσότερες πληροφορίες σχετικά με την εγγραφή, ανατρέξτε στο εγχειρίδιο που παρέχεται με τη συνδεδεμένη συσκευή.
- Η σύνδεση εξωτερικών συσκευών ενδέχεται να διαφέρει ανάλογα με το μοντέλο.
- Μπορείτε να συνδέσετε εξωτερικές συσκευές στην τηλεόραση ανεξάρτητα από τη διάταξη της θύρας της τηλεόρασης.

Επισκόπηση σύνδεσης

Μπορείτε να συνδέσετε διάφορες εξωτερικές συσκευές στις θύρες στο πίσω μέρος της τηλεόρασης.

- 1 Προσδιορίστε την εξωτερική συσκευή που θέλετε να συνδέσετε στην τηλεόρασή σας όπως εμφανίζεται στην παρακάτω εικόνα.
- 2 Ελέγξτε τον τύπο σύνδεσης της εξωτερικής συσκευής.
- 3 Μεταβείτε στην κατάλληλη εικόνα και ελέγξτε τις λεπτομέρειες της σύνδεσης.

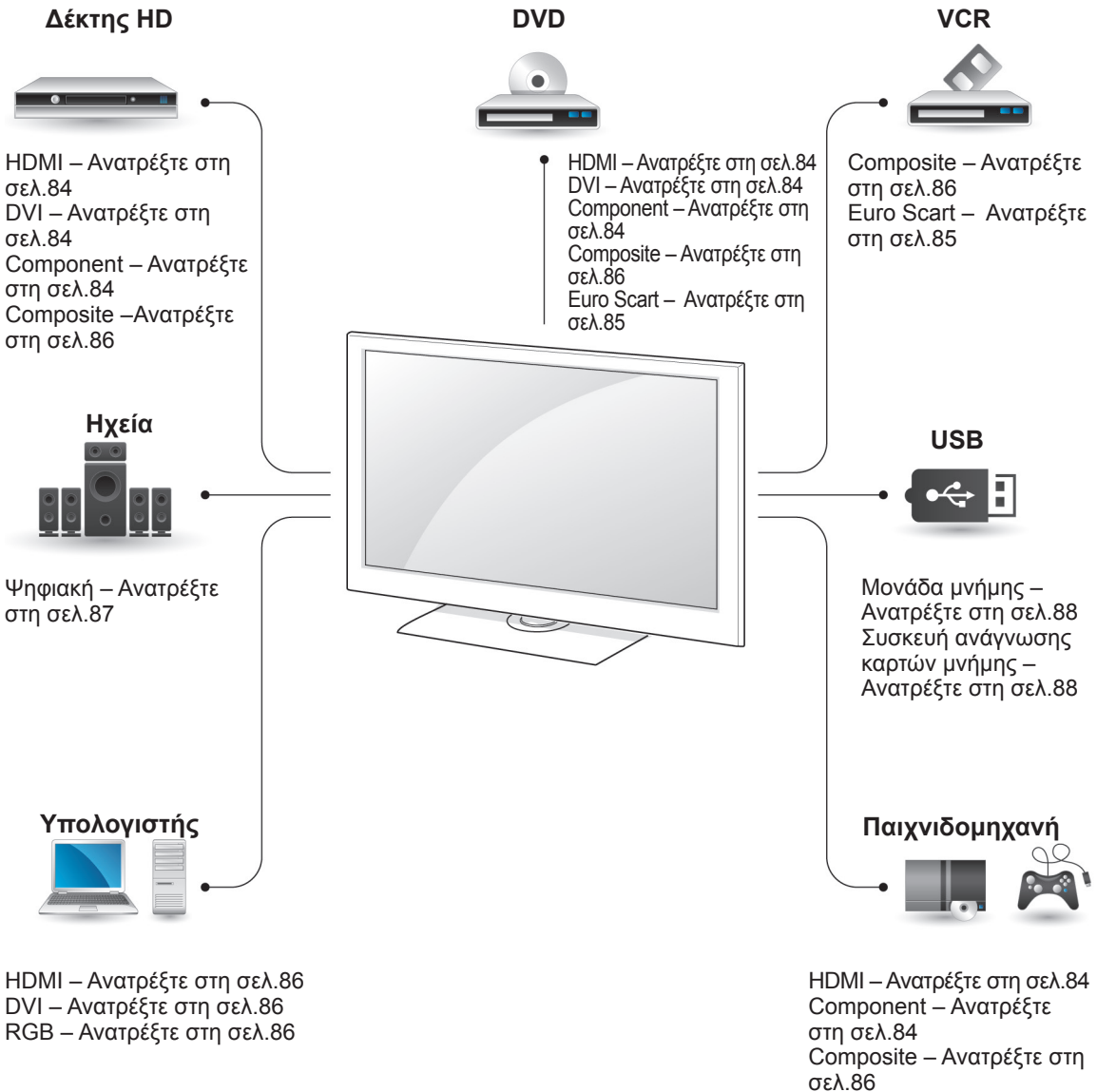

ΣΗΜΕΙΩΣΗ

- Για να συνδέσετε μια παιχνιδομηχανή στην τηλεόραση, χρησιμοποιήστε το καλώδιο που παρέχεται με την παιχνιδομηχανή.

- Αυτή η ενότητα για τη **ΔΗΜΙΟΥΡΓΙΑ ΣΥΝΔΕΣΕΩΝ** χρησιμοποιεί κυρίως διαγράμματα για τα μοντέλα 50/60PZ55**.
- Η εικόνα μπορεί να διαφέρει από την τηλεόρασή σας.

Σύνδεση σε δέκτη HD, συσκευή αναπαραγωγής DVD ή VCR

Συνδέστε το δέκτη HD, τη συσκευή αναπαραγωγής DVD ή το VCR στην τηλεόραση και επιλέξτε την κατάλληλη λειτουργία εισόδου.

Σύνδεση HDMI

Μεταδίδει τα ψηφιακά σήματα εικόνας και ήχου από μια εξωτερική συσκευή στην τηλεόραση. Συνδέστε την εξωτερική συσκευή και την τηλεόραση με το καλώδιο HDMI όπως φαίνεται στην παρακάτω εικόνα.

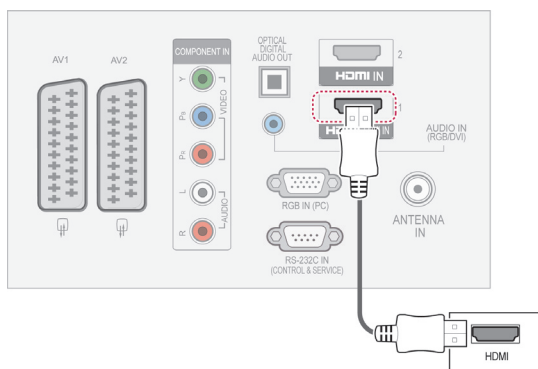

ΣΗΜΕΙΩΣΗ

- Η τηλεόραση μπορεί να λαμβάνει συγχρόνως σήματα ήχου και εικόνας χρησιμοποιώντας καλώδιο HDMI.
- Αν η συσκευή αναπαραγωγής DVD δεν υποστηρίζει Αυτόματο HDMI, πρέπει να ρυθμίσετε κατάλληλα την ανάλυση της εξόδου.
- Βεβαιωθείτε ότι το καλώδιο HDMI είναι καλής ποιότητας. Αν τα καλώδια HDMI δεν είναι καλώδια HDMI υψηλής ταχύτητας, μπορεί να τρεμοπαίζει η εικόνα ή να μην εμφανίζεται καθόλου εικόνα. Χρησιμοποιήστε καλώδιο HDMI υψηλής ταχύτητας.

Σύνδεση DVI σε HDMI

Μεταδίδει το ψηφιακό σήμα εικόνας από μια εξωτερική συσκευή στην τηλεόραση. Συνδέστε την εξωτερική συσκευή και την τηλεόραση με το καλώδιο DVI-HDMI όπως φαίνεται στην παρακάτω εικόνα. Για τη μετάδοση ηχητικού σήματος, συνδέστε ένα καλώδιο ήχου.

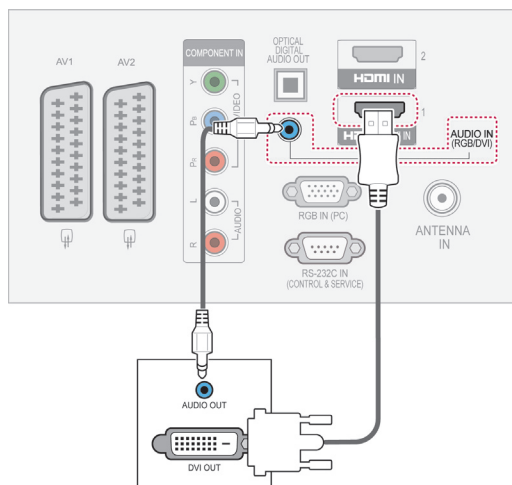

Σύνδεση Component

Μεταδίδει τα αναλογικά σήματα εικόνας και ήχου από μια εξωτερική συσκευή στην τηλεόραση. Συνδέστε την εξωτερική συσκευή και την τηλεόραση με το καλώδιο component όπως φαίνεται στην παρακάτω εικόνα.

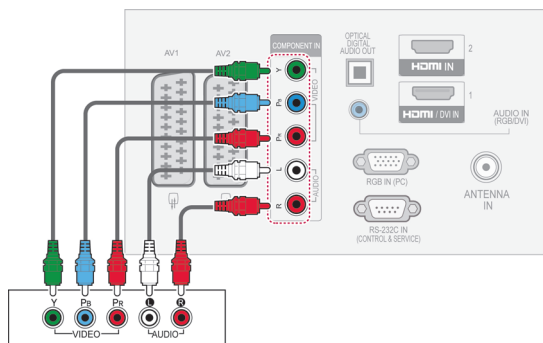

Σύνδεση Euro Scart

Μεταδίδει τα σήματα εικόνας και ήχου από μια εξωτερική συσκευή στην τηλεόραση. Συνδέστε την εξωτερική συσκευή και την τηλεόραση με το καλώδιο Euro Scart όπως φαίνεται στην παρακάτω εικόνα. Για την προβολή εικόνων με τη χρήση της λειτουργίας προοδευτικής σάρωσης, χρησιμοποιήστε το καλώδιο Euro Scart.

(Μόνο τηλεοράσεις Plasma)

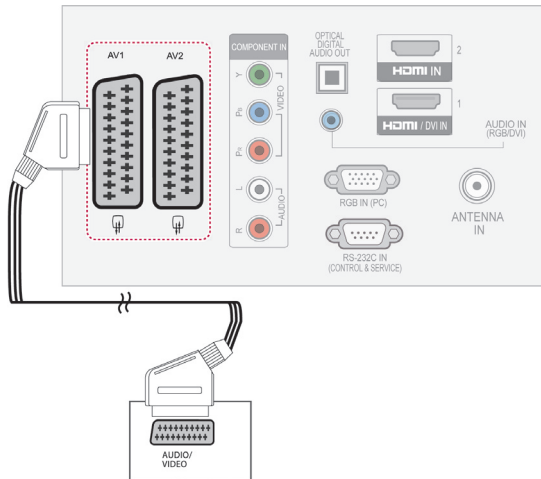

Τρέχουσα λειτουργία εισόδου	Τύπος Εξόδου	AV1 (Εξόδος TV ¹)	AV2 (Εξόδος οθόνης (Monitor Out) ²)
Ψηφιακή TV		X	O
Αναλογική TV, AV		Αναλογική TV	O
Component / RGB		Αναλογική TV	X
HDMI		Αναλογική TV	X

- ¹ Έξοδος TV : Έξοδος αναλογικού σήματος τηλεόρασης.
- ² Έξοδος οθόνης (Monitor Out): Εμφάνιση της τρέχουσας εικόνας οθόνης.

! ΣΗΜΕΙΩΣΗ

- Κάθε καλώδιο Euro scart που χρησιμοποιείται πρέπει να διαθέτει θωράκιση σήματος.
- Όταν παρακολουθείτε ψηφιακή τηλεόραση σε λειτουργία απεικόνισης 3D, τα σήματα εξόδου TV/οθόνης (TV/Monitor Out) δεν μπορούν να μεταδοθούν μέσω του καλωδίου SCART.(Μόνο σε μοντέλα 3D)
- Αν ρυθμίσετε τη λειτουργία 3D σε Ενεργ/νο κατά τη διάρκεια μιας προγραμματισμένης εγγραφής σε ψηφιακή τηλεόραση, τα σήματα εξόδου οθόνης (Monitor Out) δεν μπορούν να μεταδοθούν μέσω του καλωδίου SCART και η εγγραφή δεν μπορεί να πραγματοποιηθεί.(Μόνο σε μοντέλα 3D)

(Μόνο για τηλεοράσεις LCD/LED LCD)

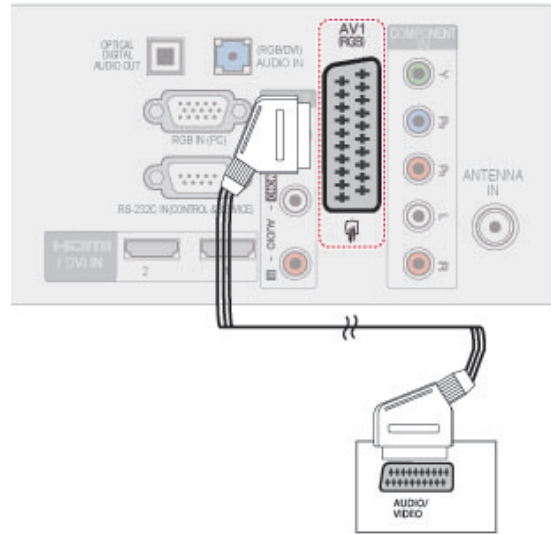

Τρέχουσα λειτουργία εισόδου	Τύπος Εξόδου	AV1 (Εξόδος TV ¹)
Ψηφιακή TV		Ψηφιακή TV
Αναλογική TV, AV		Αναλογική TV
Component / RGB		Αναλογική TV
HDMI		Αναλογική TV

¹ Έξοδος TV (TV Out) : Έξοδος αναλογικού ή ψηφιακού σήματος τηλεόρασης

! ΣΗΜΕΙΩΣΗ

- Κάθε καλώδιο Euro scart που χρησιμοποιείται πρέπει να διαθέτει θωράκιση σήματος.
- Όταν παρακολουθείτε ψηφιακή τηλεόραση σε λειτουργία απεικόνισης 3D, τα σήματα εξόδου TV (TV out) δεν μπορούν να μεταδοθούν μέσω του καλωδίου SCART. (Μόνο σε μοντέλα 3D)

Σύνδεση Composite

Μεταδίδει τα αναλογικά σήματα εικόνας και ήχου από μια εξωτερική συσκευή στην τηλεόραση. Συνδέστε την εξωτερική συσκευή και την τηλεόραση με το καλώδιο composite όπως φαίνεται στην παρακάτω εικόνα.

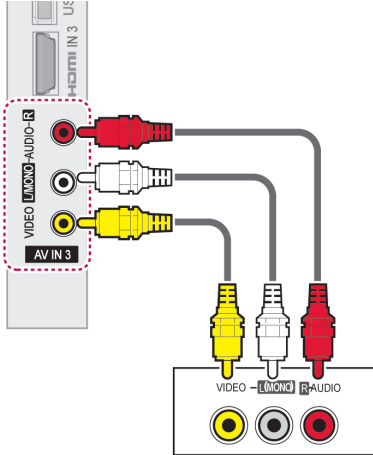

ΣΗΜΕΙΩΣΗ

- Αν έχετε μονοφωνική συσκευή βίντεο, συνδέστε το καλώδιο ήχου της συσκευής με την υποδοχή **AUDIO L/MONO** (Ήχος αριστερά/Μονοφωνική) της τηλεόρασης.

Σύνδεση σε υπολογιστή

ΣΗΜΕΙΩΣΗ

- Για τη βέλτιστη ποιότητα εικόνας συνιστάται η χρήση της τηλεόρασης με τη σύνδεση HDMI.

Σύνδεση HDMI

Μεταδίδει το ψηφιακό σήμα εικόνας και ήχου από τον υπολογιστή στην τηλεόραση. Συνδέστε τον υπολογιστή και την τηλεόραση με το καλώδιο HDMI όπως φαίνεται στις παρακάτω εικόνες.

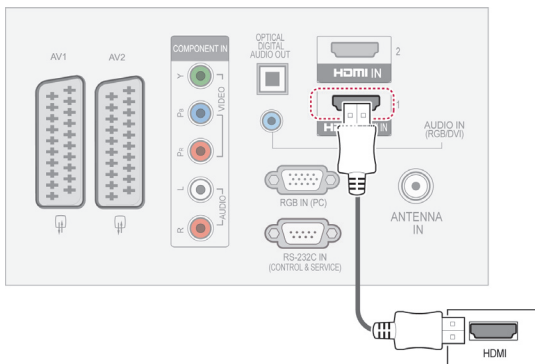

Σύνδεση DVI σε HDMI

Μεταδίδει το ψηφιακό σήμα εικόνας από έναν υπολογιστή στην τηλεόραση. Συνδέστε τον υπολογιστή και την τηλεόραση με το καλώδιο DVI-HDMI όπως φαίνεται στην παρακάτω εικόνα. Για τη μετάδοση σήματος ήχου, συνδέστε ένα καλώδιο ήχου.

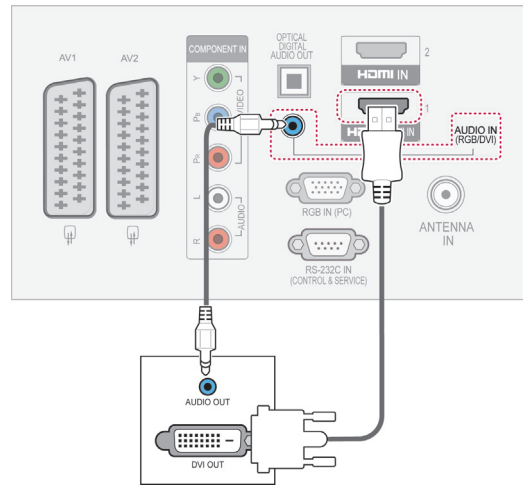

Σύνδεση RGB

Μεταδίδει το αναλογικό σήμα εικόνας από έναν υπολογιστή στην τηλεόραση. Συνδέστε τον υπολογιστή και την τηλεόραση με το παρεχόμενο καλώδιο σήματος D-sub 15 ακίδων όπως φαίνεται στις παρακάτω εικόνες. Για τη μετάδοση σήματος ήχου, συνδέστε ένα καλώδιο ήχου.

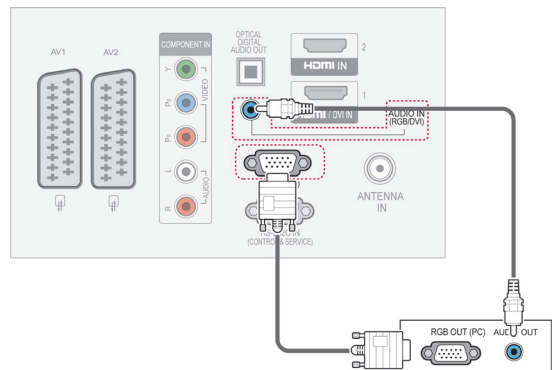

! ΣΗΜΕΙΩΣΗ

- Μην αφήνετε μια στατική εικόνα στην οθόνη για παρατεταμένο χρονικό διάστημα. Η στατική εικόνα ενδέχεται να αποτυπωθεί μόνιμα στην οθόνη. Χρησιμοποιήστε προφύλαξη οθόνης όποτε είναι εφικτό.
- Ίσως δημιουργηθεί παρεμβολή ανάλογα με την ανάλυση, το κάθετο πλέγμα, την αντίθεση ή τη φωτεινότητα στη λειτουργία PC. Αλλάξτε τη λειτουργία PC, επιλέγοντας κάποια άλλη ανάλυση, ή αλλάξτε το ρυθμό ανανέωσης δίνοντας άλλη τιμή ή ρυθμίστε τη φωτεινότητα ή την αντίθεση στο μενού έως ότου εμφανιστεί η εικόνα καθαρή. Αν ο ρυθμός ανανέωσης της κάρτας γραφικών του υπολογιστή δεν μπορεί να αλλάξει, αλλάξτε την κάρτα γραφικών ή συμβουλευτείτε τον κατασκευαστή της.
- Η κυματομορφή εισόδου συγχρονισμού για τις οριζόντιες και τις κατακόρυφες συχνότητες είναι διαφορετική.
- Για βέλτιστη ποιότητα εικόνας, συνιστάται η χρήση 1920x1080, 60 Hz ((Εκτός από τα μοντέλα 42/50PT****, 42/50PW****, 22/26/32LK33**, 19/26/32LV25**, 19/22LV23**), 1024x768, 60 Hz(Μόνο για τα μοντέλα 42/50PT****, 42/50PW****) 1360 x768, 60 Hz(Μόνο για τα μοντέλα 22/26/32LK33**, 19/26/32LV25**, 19/22LV23**) για τη λειτουργία PC.
- Συνδέστε το καλώδιο σήματος από τη θύρα εξόδου οθόνης του υπολογιστή στη θύρα RGB (PC) της τηλεόρασης ή το καλώδιο σήματος από τη θύρα εξόδου HDMI του υπολογιστή στη θύρα HDMI IN (ή HDMI/DVI IN) της τηλεόρασης.
- Συνδέστε το καλώδιο ήχου από τον υπολογιστή στην είσοδο Audio της τηλεόρασης. (Τα καλώδια ήχου δεν παρέχονται με την τηλεόραση).
- Αν χρησιμοποιείτε κάρτα ήχου, ρυθμίστε τον ήχο του υπολογιστή όπως απαιτείται.
- Αν η κάρτα γραφικών του υπολογιστή δεν εκπέμπει αναλογικά και ψηφιακά σήματα RGB ταυτόχρονα, συνδέστε μόνο το RGB ή το HDMI IN (ή το HDMI/DVI IN) για να εμφανιστεί το σήμα του υπολογιστή στην τηλεόραση.
- Αν χρησιμοποιείτε καλώδιο HDMI σε DVI, η λειτουργία DOS ενδέχεται να μην είναι ενεργή, ανάλογα με την κάρτα βίντεο.
- Αν το καλώδιο RGB-PC που χρησιμοποιείτε είναι υπερβολικά μακρύ, ενδέχεται να προκληθούν παρεμβολές στην οθόνη. Σας συνιστούμε να χρησιμοποιείτε καλώδιο μήκους μικρότερου των 5m. Έτσι θα έχετε τη δυνατότητα να απολαύσετε άριστη ποιότητα εικόνας.

Σύνδεση σε ηχοσύστημα

Μπορείτε να χρησιμοποιήσετε ένα εξωτερικό ηχοσύστημα αντί για το ενσωματωμένο ηχείο.

! ΣΗΜΕΙΩΣΗ

- Αν χρησιμοποιείτε εξωτερική συσκευή ήχου αντί για τα ενσωματωμένα ηχεία, απενεργοποιήστε τη λειτουργία ηχείων της τηλεόρασης (Ανατρέξτε στη σελ.74).

Ψηφιακή οπτική σύνδεση ήχου

Μεταδίδει το ψηφιακό σήμα ήχου από την τηλεόραση σε μια εξωτερική συσκευή. Συνδέστε την εξωτερική συσκευή και την τηλεόραση με το οπτικό καλώδιο ήχου όπως φαίνεται στην παρακάτω εικόνα.

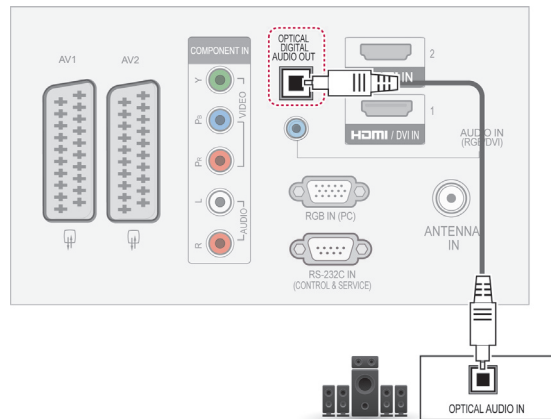

! ΣΗΜΕΙΩΣΗ

- Μην κοιτάτε μέσα στην οπτική θύρα εξόδου. Αν κοιτάξετε τη δέσμη λέιζερ, υπάρχει κίνδυνος να προκληθεί βλάβη στην όρασή σας.

Σύνδεση ακουστικών

(Εκτός από τα μοντέλα 42/50PT25**, 50/60PV25**, 42/50PT35**, 50PV35**, 50/60PZ25**, 42/50PW45**, 50/60PZ55**, 42/50PT45**)

Μεταδίδει το σήμα ακουστικών από την τηλεόραση σε μια εξωτερική συσκευή. Συνδέστε την εξωτερική συσκευή και την τηλεόραση με τα ακουστικά όπως φαίνεται στην παρακάτω εικόνα.

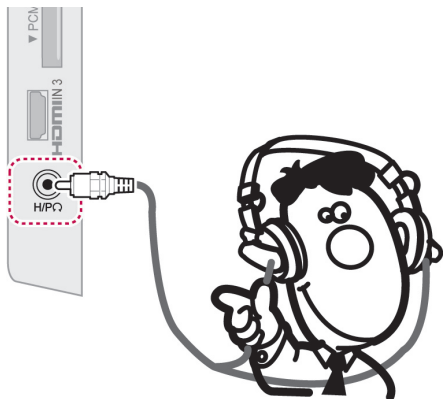

ΣΗΜΕΙΩΣΗ

- Τα στοιχεία του μενού ΗΧΟΣ απενεργοποιούνται, όταν συνδέετε ακουστικά.
- Όταν αλλάζετε τη λειτουργία AV MODE, ενώ έχετε συνδέσει ακουστικά, η αλλαγή εφαρμόζεται στην εικόνα, όχι όμως στον ήχο.
- Η έξοδος Optical Digital Audio Out (Οπτική ψηφιακή έξοδος ήχου) δεν είναι διαθέσιμη, όταν συνδέετε ακουστικά.
- Αντίσταση ακουστικών: 16 Ω
- Μέγιστη έξοδος ήχου ακουστικών: 10 mW έως 15 mW
- Μέγεθος υποδοχής ακουστικών : 0,35 cm

Σύνδεση συσκευής USB

Συνδέστε συσκευές αποθήκευσης USB όπως μνήμες flash USB, εξωτερικούς σκληρούς δίσκους ή συσκευή ανάγνωσης καρτών μνήμης USB στην τηλεόραση και μεταβείτε στο μενού Μέσα για τη χρήση διάφορων αρχείων πολυμέσων. Βλ. “Σύνδεση συσκευών αποθήκευσης USB” στη σελ.55 και “Περιήγηση σε αρχεία” στη σελ.56.

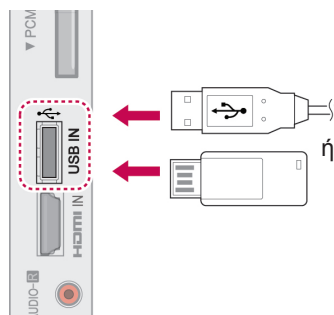

Σύνδεση σε μονάδα CI

Για την προβολή κωδικοποιημένων (επί πληρωμή) υπηρεσιών σε λειτουργία ψηφιακής τηλεόρασης. Ανατρέξτε στη σελ.38.

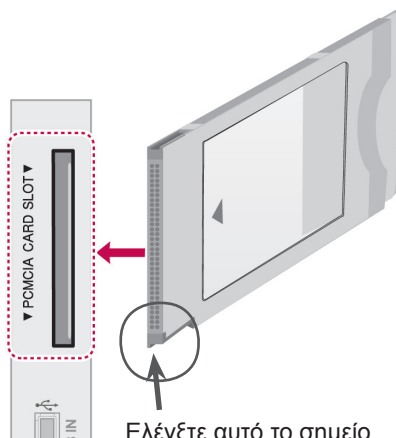

Ελέγξτε αυτό το σημείο όπως υποδεικνύεται και εισαγάγετε τη μονάδα CI.

ΣΗΜΕΙΩΣΗ

- Ελέγξτε αν η λειτουργική μονάδα CI έχει τοποθετηθεί στην υποδοχή κάρτας PCMCIA με τη σωστή κατεύθυνση. Αν δεν έχει τοποθετηθεί σωστά, μπορεί να προκαλέσει ζημιά στην τηλεόραση και στην υποδοχή κάρτας PCMCIA.

Σύνδεση SIMPLINK

Χρησιμοποιήστε το τηλεχειριστήριο της τηλεόρασης για να εκτελέσετε αναπαραγωγή και έλεγχο της συσκευής AV που έχει συνδεθεί με το καλώδιο HDMI μέσω HDMI-CEC. Η τηλεόρασή σας λειτουργεί μόνο με συσκευές που υποστηρίζουν τη λειτουργία HDMI-CEC.

Συνδέστε το ένα άκρο του καλωδίου HDMI στην υποδοχή HDMI/DVI IN ή HDMI IN στο πίσω μέρος της τηλεόρασης και το άλλο άκρο στη συσκευή SIMPLINK.

Στην ασύρματη εξωτερική έξοδο, η λειτουργία SIMPLINK δεν υποστηρίζεται.

! ΣΗΜΕΙΩΣΗ

- Αν η συνδεδεμένη συσκευή δεν υποστηρίζει τη λειτουργία HDMI-CEC, η λειτουργία SIMPLINK δεν είναι διαθέσιμη.
- Για τη λειτουργία SIMPLINK, πρέπει να χρησιμοποιηθεί καλώδιο HDMI υψηλής ταχύτητας με λειτουργία *CEC. (*CEC: Consumer Electronics Control).

Ενεργοποίηση της λειτουργίας SIMPLINK

- 1 Πατήστε το κουμπί SIMPLINK για να μεταβείτε στα μενού SIMPLINK.
- 2 Πατήστε τα κουμπιά πλοήγησης για να μεταβείτε στην επιλογή **Ενεργοποίηση**.
- 3 Πατήστε τα κουμπιά πλοήγησης για να μεταβείτε σε μια συσκευή και πατήστε **OK**.

- Η εικόνα μπορεί να διαφέρει από την τηλεόρασή σας.

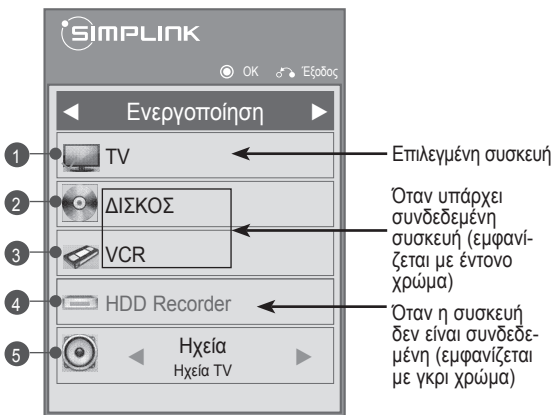

Αρ.	Περιγραφή
1	Εμφάνιση του προηγούμενου τηλεοπτικού καναλιού.
2	Αναπαραγωγή δίσκων. Όταν είναι διαθέσιμοι πολλοί δίσκοι, ο τίτλος του δίσκου εμφανίζεται στο κάτω μέρος της οθόνης.
3	Έλεγχος της συνδεδεμένης συσκευής VCR.
4	Αναπαραγωγή εγγραφών HDD: Έλεγχος των εγγραφών που είναι αποθηκευμένες σε HDD.
5	Έξοδος ήχου στα ηχεία του home theater ή Έξοδος ήχου στην τηλεόραση: Εναλλαγή της εξόδου ήχου ανάμεσα στα ηχεία του home theater και της τηλεόρασης.

- Μια ένδειξη επιλογής εμφανίζεται μπροστά από την επιλεγμένη συσκευή.
- Οι διαθέσιμες συσκευές εμφανίζονται με έντονο χρώμα.
- Οι μη διαθέσιμες συσκευές εμφανίζονται με γκρι χρώμα.

- 4 Χειριστείτε την επιλεγμένη συσκευή AV.
 - **Άμεση αναπαραγωγή:** Μετά τη σύνδεση συσκευών AV στην τηλεόραση, μπορείτε να χειριστείτε απευθείας τις συσκευές και να εκτελείτε αναπαραγωγή μέσων χωρίς πρόσθετες ρυθμίσεις.
 - **Επιλογή συσκευής AV:** Παρέχει τη δυνατότητα επιλογής μίας από τις συσκευές AV που είναι συνδεδεμένες στην τηλεόραση.
 - **Αναπαραγωγή δίσκου:** Μπορείτε να χειριστείτε τις συνδεδεμένες συσκευές AV πατώντας τα κουμπιά πλοήγησης και τα κουμπιά **OK**, **▶**, **■**, **II**, **◀◀** και **▶▶**.
 - **Απενεργοποίηση όλων των συσκευών:** Όταν απενεργοποιείτε την τηλεόραση, απενεργοποιούνται όλες οι συνδεδεμένες συσκευές.
 - **Εναλλαγή ήχου εξόδου:** Παρέχει έναν εύκολο τρόπο εναλλαγής του ήχου εξόδου.
 - **Ενεργοποίηση συγχρονισμού:** Η τηλεόραση ενεργοποιείται αυτόματα κατά την εκκίνηση της αναπαραγωγής του συνδεδεμένου εξοπλισμού στην υποδοχή HDMI, ο οποίος υποστηρίζει τη λειτουργία SIMPLINK.

! ΣΗΜΕΙΩΣΗ

- Αν αλλάξετε την πηγή εισόδου με το πάτημα του κουμπιού INPUT (ΕΙΣΟΔΟΣ), θα διακοπεί η λειτουργία της συσκευής SIMPLINK.
- Αν επιλέξετε μια συσκευή που διαθέτει λειτουργία home theater, η έξοδος ήχου θα μεταβεί αυτόματα στα ηχεία του home theater και το ηχείο της τηλεόρασης θα απενεργοποιηθεί.
- Αν ο ήχος της τηλεόρασης δεν ακούγεται από το συνδεδεμένο σύστημα home theater SIMPLINK, συνδέστε την υποδοχή DIGITAL AUDIO OUT (ΨΗΦΙΑΚΗ ΕΞΟΔΟΣ ΗΧΟΥ) στο πίσω μέρος της τηλεόρασης με την υποδοχή DIGITAL AUDIO IN (ΨΗΦΙΑΚΗ ΕΙΣΟΔΟΣ ΗΧΟΥ) στο πίσω μέρος της συσκευής SIMPLINK με ένα οπτικό καλώδιο.

TELETEXT

- Αυτή η λειτουργία δεν είναι διαθέσιμη σε όλες τις χώρες.

Το Teletext είναι μια δωρεάν υπηρεσία μετάδοσης που υποστηρίζεται από τους περισσότερους τηλεοπτικούς σταθμούς και παρέχει ενημερωμένες πληροφορίες για ειδήσεις, τον καιρό, τα τηλεοπτικά προγράμματα, τιμές μετοχών και διάφορα άλλα θέματα.

Ο αποκωδικοποιητής Teletext αυτής της τηλεόρασης υποστηρίζει τα συστήματα SIMPLE, TOP και FASTEXT. Το σύστημα SIMPLE (τυπικό Teletext) αποτελείται από έναν αριθμό σελίδων που επιλέγονται με άμεση εισαγωγή του αντίστοιχου αριθμού σελίδας. Τα συστήματα TOP και FASTEXT είναι πιο σύγχρονες μέθοδοι, επιτρέποντας τη γρήγορη και εύκολη επιλογή των πληροφοριών Teletext.

Ενεργοποίηση/Απενεργοποίηση

Πατήστε το κουμπί **TEXT (KEIMENO)** για να ενεργοποιήσετε το Teletext. Η αρχική ή τελευταία σελίδα εμφανίζεται στην οθόνη.

Δύο αριθμοί σελίδων, το όνομα του τηλεοπτικού σταθμού, η ημερομηνία και η ώρα προβάλλονται στην επικεφαλίδα της οθόνης. Ο πρώτος αριθμός σελίδας δείχνει την επιλογή σας, ενώ ο δεύτερος δείχνει τον αριθμό της τρέχουσας σελίδας.

Πατήστε το κουμπί **TEXT (KEIMENO)** για να απενεργοποιήσετε το Teletext. Επανεμφανίζεται η προηγούμενη λειτουργία.

Κείμενο SIMPLE

Επιλογή σελίδας

- 1 Εισαγάγετε τον επιθυμητό αριθμό σελίδας ως τριψήφιο αριθμό με τα ΑΡΙΘΜΗΤΙΚΑ κουμπιά. Αν κατά τη διάρκεια της επιλογής πατήσετε λάθος αριθμό, πρέπει να ολοκληρώσετε τον τριψήφιο αριθμό και στη συνέχεια να εισαγάγετε ξανά το σωστό αριθμό σελίδας.
- 2 Με το κουμπί **P ^ v** μπορείτε να επιλέξετε την προηγούμενη ή την επόμενη σελίδα.

Κείμενο TOP

Ο οδηγός χρήσης εμφανίζει τέσσερα πεδία – κόκκινο, πράσινο, κίτρινο και μπλε – στο κάτω μέρος της οθόνης. Το κίτρινο πεδίο υποδηλώνει την επόμενη ομάδα και το μπλε πεδίο το επόμενο σύνολο.

Επιλογή συνόλου / ομάδας / σελίδας

- 1 Με το μπλε κουμπί μπορείτε να προχωρήσετε από σύνολο σε σύνολο.
- 2 Χρησιμοποιήστε το κίτρινο κουμπί για να προχωρήσετε στην επόμενη ομάδα με αυτόματη προώθηση στο επόμενο σύνολο.
- 3 Χρησιμοποιήστε το πράσινο κουμπί για να προχωρήσετε στην επόμενη σελίδα με αυτόματη προώθηση στην επόμενη ομάδα.
- 4 Εναλλακτικά, μπορείτε να χρησιμοποιήσετε το κουμπί **P ^**. Με το κόκκινο κουμπί επιστρέφετε στην προηγούμενη επιλογή. Εναλλακτικά, μπορείτε να χρησιμοποιήσετε το κουμπί **P v**.



Απευθείας επιλογή σελίδας

Όπως και στη λειτουργία SIMPLE teletext, μπορείτε να επιλέξετε μια σελίδα πληκτρολογώντας τον τριψήφιο αριθμό με τα ΑΡΙΘΜΗΤΙΚΑ κουμπιά στη λειτουργία TOP.

Fastext

Οι σελίδες του teletext είναι καταχωρημένες βάσει χρωμάτων στο κάτω μέρος της οθόνης και επιλέγονται πατώντας το ανάλογο χρωματιστό κουμπί.

Επιλογή σελίδας

- 1 Πατήστε το κουμπί **T.OPT (ΕΠΙΛ. ΚΕΙΜ.)** και στη συνέχεια χρησιμοποιήστε τα κουμπιά πλοήγησης για να επιλέξετε το μενού . Εμφανίζεται η σελίδα ευρετηρίου.
- 2 Μπορείτε να επιλέξετε τις σελίδες που είναι καταχωρημένες βάσει χρωμάτων στην κάτω σειρά με τα αντίστοιχα χρωματιστά κουμπιά.
- 3 Όπως και στη λειτουργία SIMPLE teletext, μπορείτε να επιλέξετε μια σελίδα πληκτρολογώντας τον τριψήφιο αριθμό με τα ΑΡΙΘΜΗΤΙΚΑ κουμπιά στη λειτουργία FASTEXT.
- 4 Με το κουμπί **P**   μπορείτε να επιλέξετε την προηγούμενη ή την επόμενη σελίδα.

Ειδικές λειτουργίες Teletext

Πατήστε το κουμπί **T. OPT (ΕΠΙΛ. ΚΕΙΜ.)** και στη συνέχεια χρησιμοποιήστε τα κουμπιά πλοήγησης για να επιλέξετε το μενού **Επιλ. Κειμ.**.

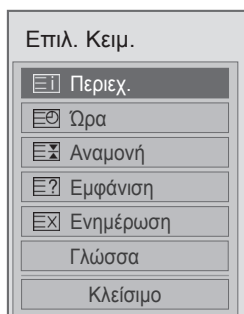

Περιεχ.

Επιλέξτε κάθε σελίδα ευρετηρίου.

Ωρα

Όταν παρακολουθείτε ένα τηλεοπτικό πρόγραμμα, επιλέξτε αυτό το μενού, για να εμφανίσετε την ώρα στην επάνω δεξιά γωνία της οθόνης. Στην κατάσταση λειτουργίας teletext πατήστε αυτό το κουμπί για να επιλέξετε έναν αριθμό υποσελίδας. Ο αριθμός υποσελίδας εμφανίζεται στο κάτω μέρος της οθόνης. Για να διατηρήσετε ή να αλλάξετε την υποσελίδα, πατήστε το Κόκκινο/Πράσινο κουμπί, τα κουμπιά < > ή τα ΑΡΙΘΜΗΤΙΚΑ κουμπιά.

Αναμονή

Διακόπτει την αυτόματη αλλαγή σελίδας που θα γίνει, αν η σελίδα teletext αποτελείται από 2 ή περισσότερες υποσελίδες. Ο αριθμός των υποσελίδων και η υποσελίδα που εμφανίζεται στην οθόνη συνήθως φαίνονται στο κάτω μέρος της οθόνης, κάτω από την ώρα. Όταν επιλέγεται αυτό το μενού, το σύμβολο του stopp εμφανίζεται στην επάνω αριστερή γωνία της οθόνης και η αυτόματη αλλαγή σελίδας διακόπτεται.

Εμφάνιση

Επιλέξτε αυτό το μενού, για να εμφανίσετε κρυφές πληροφορίες, όπως λύσεις σε ανιγμάτα και παζλ.

Ενημέρωση

Εμφανίζει την εικόνα της τηλεόρασης στην οθόνη όσο αναμένετε για τη νέα σελίδα teletext. Αυτή η ένδειξη θα εμφανιστεί στην επάνω αριστερή γωνία της οθόνης. Όταν είναι διαθέσιμη η ενημερωμένη σελίδα τότε η ένδειξη θα αλλάξει και θα εμφανιστεί ο αριθμός σελίδας. Επιλέξτε ξανά αυτό το μενού για να προβάλλετε την ενημερωμένη σελίδα teletext.

Γλώσσα(Ανάλογα με το μοντέλο)

Επιλέξτε αυτό το μενού, για να εμφανίσετε κρυφές πληροφορίες, όπως λύσεις σε ανιγμάτα και παζλ.

ΣΗΜΕΙΩΣΗ

- Στο Ηνωμένο Βασίλειο (στην ψηφιακή λειτουργία), το κουμπί **T. OPT (ΕΠΙΛ. ΚΕΙΜ.)** δεν λειτουργεί.

ΨΗΦΙΑΚΟ TELETEXT

- Αυτή η λειτουργία είναι διαθέσιμη μόνο στο Ηνωμένο Βασίλειο και στην Ιρλανδία.

Η τηλεόραση υποστηρίζει ψηφιακή λειτουργία teletext η οποία έχει βελτιωθεί σημαντικά από άποψη κειμένου, γραφικών κ.λπ. Το ψηφιακό teletext παρέχει πρόσβαση σε ειδικές υπηρεσίες ψηφιακού teletext και σε συγκεκριμένες υπηρεσίες οι οποίες μεταδίδουν ψηφιακό teletext.

Teletext στο πλαίσιο ψηφιακής υπηρεσίας



Teletext σε ψηφιακή υπηρεσία



- 1 Πατήστε τα αριθμητικά κουμπιά ή το κουμπί **P** \wedge \vee για να επιλέξετε μια ψηφιακή υπηρεσία που μεταδίδει ψηφιακό teletext.
- 2 Ακολουθήστε τις ενδείξεις στο ψηφιακό teletext και προχωρήστε στο επόμενο βήμα πατώντας το κουμπί **TEXT (KEIMENO)**, **OK**, τα **κουμπιά πλοήγησης**, το **Κόκκινο**, **Πράσινο**, **Κίτρινο**, **Μπλε** κουμπί ή τα **ΑΡΙΘΜΗΤΙΚΑ** κουμπιά κ.λπ.
- 3 Για να αλλάξετε υπηρεσία ψηφιακού teletext, επιλέξτε μια άλλη υπηρεσία με τα αριθμητικά κουμπιά ή το κουμπί **P** \wedge \vee .
- 4 Πατήστε το κουμπί **TEXT (KEIMENO)** ή τα χρωματιστά κουμπιά, για να απενεργοποιήσετε το ψηφιακό teletext και να επιστρέψετε στην κανονική **προβολή** τηλεόρασης.

Ορισμένες υπηρεσίες ενδέχεται να επιτρέπουν την πρόσβαση στις υπηρεσίες κειμένου με το πάτημα του κόκκινου κουμπιού.

ΣΥΝΤΗΡΗΣΗ

Ενημερώνετε και καθαρίζετε τακτικά την τηλεόραση για τη διατήρηση της βέλτιστης απόδοσης και την επέκταση της διάρκειας ζωής του προϊόντος.

Καθαρισμός της τηλεόρασης



ΠΡΟΣΟΧΗ

- Βεβαιωθείτε ότι έχετε απενεργοποιήσει την τηλεόραση και έχετε αποσυνδέσει το καλώδιο τροφοδοσίας και όλα τα άλλα καλώδια.
- Όταν δεν χρησιμοποιείτε την τηλεόραση για μεγάλο χρονικό διάστημα, αποσυνδέετε το καλώδιο τροφοδοσίας από την πρίζα για την αποφυγή πρόκλησης ζημιάς από κεραυνούς ή αυξομειώσεις της ηλεκτρικής τάσης.

Οθόνη και πλαίσιο

Για να απομακρύνετε τη σκόνη ή τους ρύπους, σκουπίστε την επιφάνεια με ένα στεγνό, καθαρό και απαλό πανί. Για να απομακρύνετε την έντονη βρομιά, σκουπίστε την επιφάνεια με ένα απαλό πανί το οποίο έχετε βρέξει ελαφρώς με καθαρό νερό ή ήπιο καθαριστικό διάλυμα. Στη συνέχεια σκουπίστε αμέσως την επιφάνεια με ένα στεγνό πανί.



ΠΡΟΣΟΧΗ

- Μην πιέζετε, τρίβετε ή χτυπάτε την επιφάνεια της οθόνης με τα νύχια σας ή με αιχμηρά αντικείμενα, καθώς ενδέχεται να προκληθούν γρατσουνιές και παραμορφώσεις εικόνων.
- Μη χρησιμοποιείτε χημικά, όπως κερί, βενζίνη, οινόπνευμα, διαλυτικά, εντομοκτόνα, αποσμητικά σπρέι ή λιπαντικά, καθώς ενδέχεται να καταστρέψουν το φινιρίσμα της οθόνης και να προκαλέσουν αλλοιώσεις στα χρώματα.

Έπιπλο και βάση

Για να απομακρύνετε τη σκόνη ή τους ρύπους, σκουπίστε το έπιπλο με ένα στεγνό, καθαρό και απαλό πανί. Για να απομακρύνετε την έντονη βρομιά, σκουπίστε το έπιπλο με ένα απαλό πανί το οποίο έχετε βρέξει ελαφρώς με καθαρό νερό ή νερό που περιέχει μικρή ποσότητα ήπιου καθαριστικού. Στη συνέχεια σκουπίστε αμέσως την επιφάνεια με ένα στεγνό πανί.



ΠΡΟΣΟΧΗ

- Μην ψεκάζετε υγρά στην επιφάνεια της τηλεόρασης. Αν εισέλθει νερό στο εσωτερικό της τηλεόρασης, ενδέχεται να προκληθεί πυρκαγιά, ηλεκτροπληξία ή δυσλειτουργία.
- Μη χρησιμοποιείτε χημικά γιατί ενδέχεται να προκαλέσουν φθορά στην επιφάνεια της τηλεόρασης.

Καλώδιο τροφοδοσίας

Απομακρύνετε τακτικά τη συσσωρευμένη σκόνη ή βρομιά από το καλώδιο τροφοδοσίας.

Αποφυγή του φαινομένου "μόνιμης αποτύπωσης εικόνων" στην οθόνη της τηλεόρασής σας

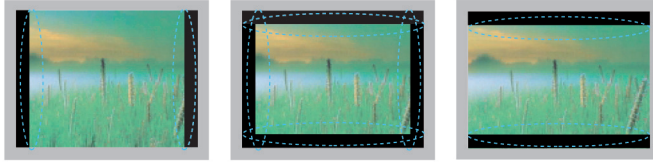

- Αν μια στατική εικόνα εμφανίζεται στην οθόνη της τηλεόρασής σας για μεγάλο χρονικό διάστημα, αποτυπώνεται και προκαλεί μόνιμη παραμόρφωση στην οθόνη. Αυτό το φαινόμενο ονομάζεται "μόνιμη αποτύπωση εικόνων" και δεν καλύπτεται από την εγγύηση.
- Αν η αναλογία εικόνας της τηλεόρασης έχει ρυθμιστεί σε 4:3 για μεγάλο χρονικό διάστημα, ενδέχεται να παρουσιαστεί μόνιμη αποτύπωση εικόνων στην πανοραμική περιοχή της οθόνης.
- Αποφύγετε την προβολή στατικών εικόνων στην οθόνη της τηλεόρασης για μεγάλο χρονικό διάστημα (2 ή περισσότερες ώρες για τηλεοράσεις LCD, 1 ή περισσότερες ώρες για τηλεοράσεις Plasma) για την αντιμετώπιση του φαινομένου μόνιμης αποτύπωσης εικόνων.

ΑΝΤΙΜΕΤΩΠΙΣΗ ΠΡΟΒΛΗΜΑΤΩΝ

Γενικά

Πρόβλημα	Λύση
Δεν είναι δυνατός ο χειρισμός της τηλεόρασης με το τηλεχειριστήριο.	<ul style="list-style-type: none"> • Ελέγξτε τον αισθητήρα τηλεχειρισμού του προϊόντος και προσπαθήστε ξανά. • Ελέγξτε αν υπάρχουν εμπόδια μεταξύ του προϊόντος και του τηλεχειριστηρίου. • Ελέγξτε την κατάσταση των μπαταριών και αν έχουν τοποθετηθεί σωστά (\oplus στην ένδειξη \oplus, \ominus στην ένδειξη \ominus).
Δεν εμφανίζεται εικόνα και δεν ακούγεται ήχος.	<ul style="list-style-type: none"> • Ελέγξτε αν το προϊόν είναι ενεργοποιημένο. • Ελέγξτε αν το καλώδιο τροφοδοσίας είναι συνδεδεμένο στην πρίζα. • Συνδέστε άλλα προϊόντα για να ελέγξετε αν έχει πρόβλημα η πρίζα.
Η εικόνα αργεί να εμφανιστεί κατά την ενεργοποίηση της τηλεόρασης.	<ul style="list-style-type: none"> • Η εικόνα δεν έχει ήχο κατά την εκκίνηση του προϊόντος. Αυτό είναι φυσιολογικό. Αν η εικόνα δεν εμφανιστεί μετά από μερικά λεπτά, αποσυνδέστε την τηλεόραση για 30 δευτερόλεπτα και προσπαθήστε ξανά. Αν η εικόνα εξακολουθεί να μην εμφανίζεται, επικοινωνήστε με το εξουσιοδοτημένο κέντρο εξυπηρέτησης στην περιοχή σας.
Δεν είναι δυνατή η σύνδεση εξωτερικών συσκευών.	<ul style="list-style-type: none"> • Ανατρέξτε στην ενότητα "Επισκόπηση σύνδεσης" (Ανατρέξτε στη σελ.83) και συνδέστε μια εξωτερική συσκευή.
Η τηλεόραση απενεργοποιείται ξαφνικά.	<ul style="list-style-type: none"> • Ελέγξτε τις ρυθμίσεις τροφοδοσίας. Ενδέχεται να διακόπηκε η τροφοδοσία. • Ελέγξτε αν έχει ενεργοποιηθεί η αυτόματη αναστολή λειτουργίας στις ρυθμίσεις ώρας. • Ανατρέξτε στην ενότητα "Χρονοδιακόπτης Ύπνου" (Ανατρέξτε στη σελ.77). • Αν δεν υπάρχει σήμα ενώ είναι ενεργοποιημένη η τηλεόραση, η τηλεόραση θα απενεργοποιηθεί αυτόματα μετά από 15 λεπτά αδράνειας. (Εκτός από τα μοντέλα 22/26/32LK335C, 32/37/42LK455C, 19/22/26/32LV255C, 32/37/42/47LV355C, 32/37/42LK469C, 32/37/42/47LV369C, 22/26/32LK336C, 32/37/42LK456C)

Ήχος

Πρόβλημα	Λύση
Δεν ακούγεται ήχος ενώ εμφανίζονται εικόνες.	<ul style="list-style-type: none"> • Πατήστε το κουμπί \triangleleft + ή -. • Πατήστε το κουμπί MUTE (ΣΙΓΑΣΗ) για να ελέγξετε αν έχει ενεργοποιηθεί η σίγαση ήχου. • Επιλέξτε άλλα κανάλια. Ενδέχεται να υπάρχει πρόβλημα μετάδοσης. • Ελέγξτε αν τα καλώδια ήχου είναι συνδεδεμένα σωστά.
Από ένα ηχείο ακούγεται θόρυβος ή δεν ακούγεται κανένας ήχος.	<ul style="list-style-type: none"> • Όταν υπάρχει αλλαγή στην υγρασία ή τη θερμοκρασία του χώρου, ενδέχεται να ακουστεί ένας μη φυσιολογικός ήχος κατά την ενεργοποίηση ή απενεργοποίηση του προϊόντος. • Δεν πρόκειται για ελάττωμα του προϊόντος.

Εικόνα

Πρόβλημα	Λύση
Μια εικόνα εμφανίζεται ασπρόμαυρη ή η ποιότητα των χρωμάτων δεν είναι καλή.	<ul style="list-style-type: none"> • Προσαρμόστε τη ρύθμιση χρωμάτων στο μενού EIKONA (Ανατρέξτε στη σελ.67). • Αφήστε επαρκή απόσταση μεταξύ του προϊόντος και άλλων ηλεκτρονικών συσκευών. • Επιλέξτε άλλα κανάλια. Ενδέχεται να υπάρχει πρόβλημα μετάδοσης.
Εμφανίζονται οριζόντιες ή κάθετες γραμμές ή οι εικόνες είναι θολές	<ul style="list-style-type: none"> • Ελέγξτε αν υπάρχουν παρεμβολές στο χώρο π.χ. από ηλεκτρικές συσκευές ή ηλεκτρικά εργαλεία.
Στις εικόνες εμφανίζονται γραμμές ή ραβδώσεις	<ul style="list-style-type: none"> • Ελέγξτε την κεραία ή στρέψτε την προς την κατάλληλη κατεύθυνση.
Κατά την απενεργοποίηση του προϊόντος εμφανίζονται είδωλα εικόνων	<ul style="list-style-type: none"> • Τα ρικελ ενδέχεται να έχουν φθαρεί λόγω της προβολής στατικών εικόνων για μεγάλο χρονικό διάστημα (μόνιμη αποτύπωση εικόνων). Χρησιμοποιήστε μια προφύλαξη οθόνης για την αποφυγή της φθοράς των ρικελ της οθόνης.
Το προϊόν είναι ενεργοποιημένο, αλλά η οθόνη είναι πολύ σκοτεινή.	<ul style="list-style-type: none"> • Ρυθμίστε τη φωτεινότητα και την αντίθεση στο μενού EIKONA (Ανατρέξτε στη σελ.67).
Στην οθόνη εμφανίζεται το μήνυμα "Δεν υπάρχει σήμα".	<ul style="list-style-type: none"> • Ελέγξτε αν το καλώδιο σήματος είναι συνδεδεμένο σωστά στην τηλεόραση και στα προϊόντα. • Πατήστε το κουμπί INPUT (ΕΙΣΟΔΟΣ) για να ελέγξετε την επιλεγμένη πηγή εισόδου.
Στην οθόνη εμφανίζονται μαύρα σημεία.	<ul style="list-style-type: none"> • Ενδεχομένως να εμφανίζονται ρικελ κόκκινου, πράσινου, λευκού ή μαύρου χρώματος στην οθόνη, φαινόμενο που οφείλεται στα χαρακτηριστικά της οθόνης. Αυτό είναι φυσιολογικό.
Η αντιστάθμιση οθόνης είναι εσφαλμένη.	<ul style="list-style-type: none"> • Προσαρμόστε τη ρύθμιση θέσης στο μενού EIKONA (Ανατρέξτε στη σελ.67). • Ελέγξτε αν η συσκευή υποστηρίζει την ανάλυση και τη συχνότητα της κάρτας γραφικών. Αν η συχνότητα είναι εκτός εύρους, επιλέξτε την προτεινόμενη ανάλυση από τις ρυθμίσεις οθόνης της εξωτερικής συσκευής.
Εμφανίζονται λεπτές γραμμές στο φόντο της οθόνης.	<ul style="list-style-type: none"> • Ελέγξτε τις συνδέσεις του καλωδίου εικόνας.
Εμφανίζεται οριζόντιος θόρυβος ή οι χαρακτήρες φαίνονται θολά.	<ul style="list-style-type: none"> • Προσαρμόστε τη ρύθμιση Φάση στο μενού EIKONA. Ανατρέξτε στη ρύθμιση "ΘΘΟΝΗ" (Ανατρέξτε στη σελ.67).
Η λήψη ορισμένων καναλιών δεν είναι καλή	<ul style="list-style-type: none"> • Επιλέξτε άλλα κανάλια. Ενδέχεται να υπάρχει πρόβλημα μετάδοσης. • Το σήμα του σταθμού ενδέχεται να είναι αδύναμο. Στρέψτε την κεραία προς την κατάλληλη κατεύθυνση. • Ελέγξτε αν υπάρχουν παρεμβολές στο χώρο π.χ. από ηλεκτρικές συσκευές ή ηλεκτρικά εργαλεία.

ΠΡΟΔΙΑΓΡΑΦΕΣ

ΜΟΝΤΕΛΑ		42PT25**	50PT25**
Διαστάσεις (Π x Υ x Β)	Με τη βάση	987,6 mm x 662,8 mm x 230,5 mm	1171,9 mm x 770,9 mm x 289,8 mm
	Χωρίς τη βάση	987,6 mm x 608,9 mm x 52,5 mm	1171,9 mm x 712,2 mm x 52,5 mm
Βάρος	Με τη βάση	21,4 kg	29,5 kg
	Χωρίς τη βάση	19,9 kg	27,2 kg
ΜΟΝΤΕΛΑ		50PV25**	60PV25**
Διαστάσεις (Π x Υ x Β)	Με τη βάση	1171,9 mm x 770,9 mm x 289,8 mm	1390,8 mm x 905,2 mm x 334,7 mm
	Χωρίς τη βάση	1171,9 mm x 712,2 mm x 52,5 mm	1390,8 mm x 835,5 mm x 52,5 mm
Βάρος	Με τη βάση	29,8 kg	42,6 kg
	Χωρίς τη βάση	27,5 kg	38,5 kg
ΜΟΝΤΕΛΑ		42PT35**	50PT35**
Διαστάσεις (Π x Υ x Β)	Με τη βάση	991,8 mm x 667,0 mm x 230,5 mm	1176,1 mm x 774,7 mm x 289,8 mm
	Χωρίς τη βάση	991,8 mm x 613,8 mm x 52,5 mm	1176,1 mm x 716,5 mm x 52,5 mm
Βάρος	Με τη βάση	21,5 kg	29,6 kg
	Χωρίς τη βάση	20,0 kg	27,3 kg
ΜΟΝΤΕΛΑ		50PV35**	
Διαστάσεις (Π x Υ x Β)	Με τη βάση	1176,1 mm x 774,7 mm x 289,8 mm	
	Χωρίς τη βάση	1176,1 mm x 716,5 mm x 52,5 mm	
Βάρος	Με τη βάση	29,9 kg	
	Χωρίς τη βάση	27,6 kg	
Μέγεθος μονάδας CI (Πλάτος x Ύψος x Βάθος)		100,0 mm x 55,0 mm x 5,0 mm	

Οι αναφερόμενες προδιαγραφές του προϊόντος ενδέχεται να αλλάξουν χωρίς προειδοποίηση, σε περίπτωση αναβάθμισης των λειτουργιών του προϊόντος.

Για πληροφορίες σχετικά με την τροφοδοσία και την κατανάλωση ενέργειας, δείτε την ετικέτα του προϊόντος.

ΜΟΝΤΕΛΑ		50PZ25**	60PZ25**
		50PZ250-ZB / 50PZ250N-ZB 50PZ250A-ZB / 50PZ250T-ZB	60PZ250-ZB / 60PZ250N-ZB 60PZ250A-ZB / 60PZ250T-ZB
Διαστάσεις (Π x Υ x Β)	Με τη βάση	1171,9 mm x 770,9 mm x 289,8 mm	1390,8 mm x 905,2 mm x 334,7 mm
	Χωρίς τη βάση	1171,9 mm x 712,2 mm x 52,5 mm	1390,8 mm x 835,5 mm x 52,5 mm
Βάρος	Με τη βάση	29,8 kg	42,6 kg
	Χωρίς τη βάση	27,5 kg	38,5 kg
ΜΟΝΤΕΛΑ		42PW45**	50PW45**
		42PW450-ZA / 42PW450N-ZA 42PW450A-ZA / 42PW450T-ZA 42PW451-ZD / 42PW451N-ZD 42PW451A-ZD / 42PW451T-ZD	50PW450-ZA / 50PW450N-ZA 50PW450A-ZA / 50PW450T-ZA 50PW451-ZD / 50PW451N-ZD 50PW451A-ZD / 50PW451T-ZD
Διαστάσεις (Π x Υ x Β)	Με τη βάση	984,0 mm x 662,7 mm x 230,5 mm	1168,7 mm x 768,3 mm x 289,7 mm
	Χωρίς τη βάση	984,0 mm x 608,9 mm x 52,5 mm	1168,7 mm x 712,2 mm x 52,5 mm
Βάρος	Με τη βάση	21,5 kg	29,5 kg
	Χωρίς τη βάση	20,0 kg	27,2 kg
ΜΟΝΤΕΛΑ		50PZ55**	60PZ55**
		50PZ550-ZA / 50PZ550N-ZA 50PZ550A-ZA / 50PZ550T-ZA 50PZ551-ZC / 50PZ552-ZD	60PZ550-ZA / 60PZ550N-ZA 60PZ550A-ZA / 60PZ550T-ZA 60PZ551-ZC / 60PZ552-ZD
Διαστάσεις (Π x Υ x Β)	Με τη βάση	1172,3 mm x 770,9 mm x 289,8 mm	1391,1 mm x 905,2 mm x 334,7 mm
	Χωρίς τη βάση	1172,3 mm x 712,2 mm x 52,5 mm	1391,1 mm x 835,5 mm x 52,5 mm
Βάρος	Με τη βάση	29,8 kg	42,6 kg
	Χωρίς τη βάση	27,5 kg	38,5 kg
ΜΟΝΤΕΛΑ		42PT45**	50PT45**
		42PT450-ZB / 42PT450N-ZB 42PT450A-ZB / 42PT450K-ZB 42PT450-ZH / 42PT450N-ZH 42PT450A-ZH / 42PT450K-ZH	50PT450-ZB / 50PT450N-ZB 50PT450A-ZB / 50PT450K-ZB 50PT450-ZH / 50PT450N-ZH 50PT450A-ZH / 50PT450K-ZH
Διαστάσεις (Π x Υ x Β)	Με τη βάση	984,0 mm x 662,7 mm x 230,5 mm	1168,7 mm x 768,3 mm x 289,7 mm
	Χωρίς τη βάση	984,0 mm x 608,9 mm x 52,5 mm	1168,7 mm x 712,2 mm x 52,5 mm
Βάρος	Με τη βάση	21,5 Kg	29,5 Kg
	Χωρίς τη βάση	20,0 Kg	27,2 Kg
Μέγεθος μονάδας CI (Πλάτος x Ύψος x Βάθος)		100,0 mm x 55,0 mm x 5,0 mm	

Οι αναφερόμενες προδιαγραφές του προϊόντος ενδέχεται να αλλάξουν χωρίς προειδοποίηση, σε περίπτωση αναβάθμισης των λειτουργιών του προϊόντος.



Για πληροφορίες σχετικά με την τροφοδοσία και την κατανάλωση ενέργειας, δείτε την ετικέτα του προϊόντος.

ΜΟΝΤΕΛΑ		22LK33**	26LK33**
		22LK330-ZB / 22LK330A-ZB 22LK330N-ZB / 22LK331-ZA 22LK330U-ZB / 22LK335C-ZB 22LK330-ZH / 22LK330N-ZH 22LK330A-ZH / 22LK330U-ZH 22LK331-ZG / 22LK336C-ZB	26LK330-ZB / 26LK330A-ZB 26LK330N-ZB / 26LK331-ZA 26LK330U-ZB / 26LK335C-ZB 26LK330-ZH / 26LK330N-ZH 26LK330A-ZH / 26LK330U-ZH 26LK331-ZG / 26LK336C-ZB
Διαστάσεις (Π x Υ x Β)	Με τη βάση	526,0 mm x 377,0 mm x 165,0 mm	663,0 mm x 484,0 mm x 207,0 mm
	Χωρίς τη βάση	526,0 mm x 331,0 mm x 65,0 mm	663,0 mm x 423,0 mm x 79,9 mm
Βάρος	Με τη βάση	4,3 kg	7,6 kg
	Χωρίς τη βάση	4,0 kg	6,5 kg
Απαιτήσεις ισχύος		AC 100-240 V~ 50 / 60 Hz	AC 100-240 V~ 50 / 60 Hz
Κατανάλωση ενέργειας		55 W	100 W
ΜΟΝΤΕΛΑ		32LK33**	32LK43**
		32LK330-ZB / 32LK330A-ZB 32LK330N-ZB / 32LK331-ZA 32LK330U-ZB / 32LK335C-ZB 32LK330-ZH / 32LK330N-ZH 32LK330A-ZH / 32LK330U-ZH 32LK331-ZG / 32LK336C-ZB	32LK430-ZA / 32LK430N-ZA 32LK430A-ZA / 32LK430U-ZA 32LK430-ZG / 32LK430N-ZG 32LK430A-ZG / 32LK430U-ZG
Διαστάσεις (Π x Υ x Β)	Με τη βάση	800,0 mm x 565,0 mm x 207,0 mm	799,0 mm x 555,0 mm x 207,0 mm
	Χωρίς τη βάση	800,0 mm x 509,0 mm x 73,8 mm	799,0 mm x 506,0 mm x 73,5 mm
Βάρος	Με τη βάση	9,6 kg	9,6 kg
	Χωρίς τη βάση	8,6 kg	8,4 kg
Απαιτήσεις ισχύος		AC 100-240 V~ 50 / 60 Hz	AC 100-240 V~ 50 / 60 Hz
Κατανάλωση ενέργειας		120 W	120 W
ΜΟΝΤΕΛΑ		37LK43**	42LK43**
		37LK430-ZA / 37LK430N-ZA 37LK430A-ZA / 37LK430U-ZA 37LK430-ZG / 37LK430N-ZG 37LK430A-ZG / 37LK430U-ZG	42LK430-ZA / 42LK430N-ZA 42LK430A-ZA / 42LK430U-ZA 42LK430-ZG / 42LK430N-ZG 42LK430A-ZG / 42LK430U-ZG
Διαστάσεις (Π x Υ x Β)	Με τη βάση	916,0 mm x 625,0 mm x 261,0 mm	1023,0 mm x 685,0 mm x 261,0 mm
	Χωρίς τη βάση	916,0 mm x 575,0 mm x 77,4 mm	1023,0 mm x 635,0 mm x 76,6 mm
Βάρος	Με τη βάση	12,5 kg	15,1 κιλά
	Χωρίς τη βάση	10,8 kg	13,5 kg
Απαιτήσεις ισχύος		AC 100-240 V~ 50 / 60 Hz	AC 100-240 V~ 50 / 60 Hz
Κατανάλωση ενέργειας		160 W	180 W
Μέγεθος μονάδας CI (Πλάτος x Ύψος x Βάθος)		100,0 mm x 55,0 mm x 5,0 mm	

Οι αναφερόμενες προδιαγραφές του προϊόντος ενδέχεται να αλλάξουν χωρίς προειδοποίηση, σε περίπτωση αναβάθμισης των λειτουργιών του προϊόντος.

ΜΟΝΤΕΛΑ		32LK45**	37LK45**
Διαστάσεις (Π x Υ x Β)	Με τη βάση	795,0 mm x 568,0 mm x 207,0 mm	913,0 mm x 639,0 mm x 265,0 mm
	Χωρίς τη βάση	795,0 mm x 504,0 mm x 73,5 mm	913,0 mm x 571,0 mm x 77,4 mm
Βάρος	Με τη βάση	9,6 kg	12,8 kg
	Χωρίς τη βάση	8,5 kg	11,1 kg
Απαιτήσεις ισχύος		AC 100-240 V~ 50 / 60 Hz	AC 100-240 V~ 50 / 60 Hz
Κατανάλωση ενέργειας		120 W	160 W
ΜΟΝΤΕΛΑ		42LK45**	32LK53**
Διαστάσεις (Π x Υ x Β)	Με τη βάση	1019,0 mm x 698,0 mm x 265,0 mm	797,0 mm x 555,0 mm x 207,0 mm
	Χωρίς τη βάση	1019,0 mm x 631,0 mm x 76,5 mm	797,0 mm x 495,0 mm x 73,8 mm
Βάρος	Με τη βάση	15,1 kg	9,8 kg
	Χωρίς τη βάση	13,4 kg	8,7 kg
Απαιτήσεις ισχύος		AC 100-240 V~ 50 / 60 Hz	AC 100-240 V~ 50 / 60 Hz
Κατανάλωση ενέργειας		180 W	140 W
ΜΟΝΤΕΛΑ		42LK53**	47LK53**
Διαστάσεις (Π x Υ x Β)	Με τη βάση	1024,0 mm x 685,0 mm x 261,0 mm	1137,0 mm x 758,0 mm x 270,0 mm
	Χωρίς τη βάση	1024,0 mm x 621,0 mm x 76,8 mm	1137,0 mm x 685,0 mm x 76,8 mm
Βάρος	Με τη βάση	15,5 kg	20,3 kg
	Χωρίς τη βάση	13,9 kg	18,3 kg
Απαιτήσεις ισχύος		AC 100-240 V~ 50 / 60 Hz	AC 100-240 V~ 50 / 60 Hz
Κατανάλωση ενέργειας		200 W	250 W
ΜΟΝΤΕΛΑ		47LK95**	
Διαστάσεις (Π x Υ x Β)	Με τη βάση	1137,0 mm x 758,0 mm x 270,0 mm	
	Χωρίς τη βάση	1137,0 mm x 685,0 mm x 76,8 mm	
Βάρος	Με τη βάση	20,3 kg	
	Χωρίς τη βάση	18,3 kg	
Απαιτήσεις ισχύος		AC 100-240 V~ 50 / 60 Hz	
Κατανάλωση ενέργειας		250 W	
Μέγεθος μονάδας CI (Πλάτος x Ύψος x Βάθος)		100,0 mm x 55,0 mm x 5,0 mm	

Οι αναφερόμενες προδιαγραφές του προϊόντος ενδέχεται να αλλάξουν χωρίς προειδοποίηση, σε περίπτωση αναβάθμισης των λειτουργιών του προϊόντος.

ΜΟΝΤΕΛΑ		32LK55**	42LK55**
Διαστάσεις (Π x Υ x Β)	Με τη βάση	795,0 mm x 568,0 mm x 207,0 mm	1019,0 mm x 698,0 mm x 265,0 mm
	Χωρίς τη βάση	795,0 mm x 504,0 mm x 73,5 mm	1019,0 mm x 631,0 mm x 76,5 mm
Βάρος	Με τη βάση	9,2 kg	15,1 kg
	Χωρίς τη βάση	8,1 kg	13,4 kg
Απαιτήσεις ισχύος		AC 100-240 V~ 50 / 60 Hz	AC 100-240 V~ 50 / 60 Hz
Κατανάλωση ενέργειας		140 W	190 W
ΜΟΝΤΕΛΑ		19LV25**	22LV25**
Διαστάσεις (Π x Υ x Β)	Με τη βάση	455,2 mm x 354,5 mm x 150,7 mm	526,0 mm x 395,0 mm x 150,7 mm
	Χωρίς τη βάση	455,2 mm x 313,1 mm x 40,9 mm	526,0 mm x 352,0 mm x 40,9 mm
Βάρος	Με τη βάση	2,8 kg	3,4 kg
	Χωρίς τη βάση	2,5 kg	3,2 kg
Απαιτήσεις ισχύος		DC 24 V, 1,4 A, 38 W Τροφοδοτικό AC-DC : 24 V  , 2,5 A / AC 100-240 V~ 50 / 60 Hz	DC 24 V, 1,7 A, 40 W Τροφοδοτικό AC-DC : 24 V  , 2,5 A / AC 100-240 V~ 50 / 60 Hz
ΜΟΝΤΕΛΑ		26LV25**	
Διαστάσεις (Π x Υ x Β)	Με τη βάση	635,6 mm x 475,0 mm x 178,0 mm	
	Χωρίς τη βάση	635,6 mm x 413,5 mm x 40,9 mm	
Βάρος	Με τη βάση	5,6 kg	
	Χωρίς τη βάση	5,0 kg	
Απαιτήσεις ισχύος		DC 24 V, 1,8 A, 50 W Τροφοδοτικό AC-DC : 24 V  , 2,5 A / AC 100-240 V~ 50 / 60 Hz	
ΜΟΝΤΕΛΑ		32LV25**	
Διαστάσεις (Π x Υ x Β)	Με τη βάση	777,0 mm x 552,0 mm x 234,0 mm	
	Χωρίς τη βάση	777,0 mm x 501,0 mm x 35,4 mm	
Βάρος	Με τη βάση	11,9 kg	
	Χωρίς τη βάση	10,7 kg	
Απαιτήσεις ισχύος		AC 100-240 V~ 50 / 60 Hz	
Κατανάλωση ενέργειας		70 W	
Μέγεθος μονάδας CI (Πλάτος x Ύψος x Βάθος)		100,0 mm x 55,0 mm x 5,0 mm	

Οι αναφερόμενες προδιαγραφές του προϊόντος ενδέχεται να αλλάξουν χωρίς προειδοποίηση, σε περίπτωση αναβάθμισης των λειτουργιών του προϊόντος.

		32LV35**		37LV35**	
		ΜΟΝΤΕΛΑ		32LV3500-ZA / 32LV3550-ZB 32LV350A-ZA / 32LV355A-ZB 32LV350N-ZA / 32LV355N-ZB 32LV350U-ZA / 32LV355U-ZB 32LV355T-ZC / 32LV355C-ZB 32LV3551-ZD / 32LV355T-ZJ 32LV3550-ZH / 32LV355A-ZH 32LV355U-ZH / 32LV355N-ZH 32LV3500-ZG / 32LV3551-ZK 32LV355C-ZD	
Διαστάσεις (Π x Υ x Β)	Με τη βάση	764,0 mm x 545,0 mm x 240,0 mm		888,0 mm x 614,0 mm x 240,0 mm	
	Χωρίς τη βάση	764,0 mm x 484,0 mm x 35,4 mm		888,0 mm x 553,0 mm x 35,4 mm	
Βάρος	Με τη βάση	11,4 kg		13,5 kg	
	Χωρίς τη βάση	9,6 kg		11,7 kg	
Απαιτήσεις ισχύος		AC 100-240 V~ 50 / 60 Hz		AC 100-240 V~ 50 / 60 Hz	
Κατανάλωση ενέργειας		80 W		100 W	
		40LV35**		42LV35**	
		ΜΟΝΤΕΛΑ		40LV3550-ZB / 40LV355N-ZB 40LV355A-ZB / 40LV355U-ZB	
Διαστάσεις (Π x Υ x Β)	Με τη βάση	1228,0 mm x 836,5 mm x 364,0 mm		998,0 mm x 684,0 mm x 256,0 mm	
	Χωρίς τη βάση	1228,0 mm x 795,1 mm x 78,9 mm		998,0 mm x 615,0 mm x 30,4 mm	
Βάρος	Με τη βάση	37,3 kg		15,5 kg	
	Χωρίς τη βάση	34,3 kg		13,3 kg	
Απαιτήσεις ισχύος		AC 100-240 V~ 50 / 60 Hz		AC 100-240 V~ 50 / 60 Hz	
Κατανάλωση ενέργειας		100 W		110 W	
		47LV35**			
		ΜΟΝΤΕΛΑ			
Διαστάσεις (Π x Υ x Β)		47LV3500-ZA / 47LV3550-ZB 47LV350A-ZA / 47LV355A-ZB 47LV350N-ZA / 47LV355N-ZB 47LV350U-ZA / 47LV355U-ZB 47LV355T-ZC / 47LV355C-ZB 47LV3551-ZD / 47LV355T-ZJ 47LV3550-ZH / 47LV355A-ZH 47LV355U-ZH / 47LV355N-ZH 47LV3500-ZG / 47LV3551-ZK 47LV355C-ZD			
		Με τη βάση		1108,0 mm x 746,0 mm x 256,0 mm	
		Χωρίς τη βάση		1108,0 mm x 677,0 mm x 30,4 mm	
Βάρος	Με τη βάση		20,9 kg		
	Χωρίς τη βάση		18,7 kg		
Απαιτήσεις ισχύος		AC 100-240 V~ 50 / 60 Hz			
Κατανάλωση ενέργειας		140 W			
Μέγεθος μονάδας CI (Πλάτος x Ύψος x Βάθος)		100,0 mm x 55,0 mm x 5,0 mm			

Οι αναφερόμενες προδιαγραφές του προϊόντος ενδέχεται να αλλάξουν χωρίς προειδοποίηση, σε περίπτωση αναβάθμισης των λειτουργιών του προϊόντος.

ΜΟΝΤΕΛΑ		32LV34**	42LV34**
Διαστάσεις (Π x Υ x Β)	Με τη βάση	768,0 mm x 555,0 mm x 240,0 mm	1000,0 mm x 694,0 mm x 257,0 mm
	Χωρίς τη βάση	768,0 mm x 492,0 mm x 45,0 mm	1000,0 mm x 623,0 mm x 43,0 mm
Βάρος	Με τη βάση	11,0 kg	14,8 kg
	Χωρίς τη βάση	9,3 kg	12,4 kg
Απαιτήσεις ισχύος		AC 100-240 V~ 50 / 60 Hz	AC 100-240 V~ 50 / 60 Hz
Κατανάλωση ενέργειας		80 W	110 W
ΜΟΝΤΕΛΑ		32LV45**	37LV45**
Διαστάσεις (Π x Υ x Β)	Με τη βάση	772,0 mm x 549,0 mm x 240,0 mm	893,0 mm x 618,0 mm x 240,0 mm
	Χωρίς τη βάση	772,0 mm x 490,0 mm x 34,9 mm	893,0 mm x 558,0 mm x 34,9 mm
Βάρος	Με τη βάση	10,9 kg	12,4 kg
	Χωρίς τη βάση	9,1 kg	10,6 kg
Απαιτήσεις ισχύος		AC 100-240 V~ 50 / 60 Hz	AC 100-240 V~ 50 / 60 Hz
Κατανάλωση ενέργειας		100 W	110 W
ΜΟΝΤΕΛΑ		42LV45**	47LV45**
Διαστάσεις (Π x Υ x Β)	Με τη βάση	1005,0 mm x 688,0 mm x 256,0 mm	1115,0 mm x 750,0 mm x 256,0 mm
	Χωρίς τη βάση	1005,0 mm x 621,0 mm x 29,9 mm	1115,0 mm x 683,0 mm x 29,9 mm
Βάρος	Με τη βάση	15,2 kg	20,7 kg
	Χωρίς τη βάση	13,0 kg	18,5 kg
Απαιτήσεις ισχύος		AC 100-240 V~ 50 / 60 Hz	AC 100-240 V~ 50 / 60 Hz
Κατανάλωση ενέργειας		120 W	140 W
Μέγεθος μονάδας CI (Πλάτος x Ύψος x Βάθος)		100,0 mm x 55,0 mm x 5,0 mm	

Οι αναφερόμενες προδιαγραφές του προϊόντος ενδέχεται να αλλάξουν χωρίς προειδοποίηση, σε περίπτωση αναβάθμισης των λειτουργιών του προϊόντος.

ΜΟΝΤΕΛΑ		32LW45**	
		32LW4500-ZB / 32LW450N-ZB 32LW450A-ZB / 32LW450U-ZB 32LW451C-ZB	
Διαστάσεις (Π x Υ x Β)	Με τη βάση	772,0 mm x 551,0 mm x 240,0 mm	
	Χωρίς τη βάση	772,0 mm x 490,0 mm x 34,9 mm	
Βάρος	Με τη βάση	11,4 kg	
	Χωρίς τη βάση	9,1 kg	
Απαιτήσεις ισχύος		AC 100-240 V~ 50 / 60 Hz	
Κατανάλωση ενέργειας		100 W	
ΜΟΝΤΕΛΑ		42LW45**	47LW45**
		42LW4500-ZB / 42LW450N-ZB 42LW450A-ZB / 42LW450U-ZB 42LW451C-ZB	47LW4500-ZB / 47LW450N-ZB 47LW450A-ZB / 47LW450U-ZB 47LW451C-ZB
Διαστάσεις (Π x Υ x Β)	Με τη βάση	1005,0 mm x 686,0 mm x 255,0 mm	1115,0 mm x 748,0 mm x 255,0 mm
	Χωρίς τη βάση	1005,0 mm x 621,0 mm x 29,9 mm	1115,0 mm x 683,0 mm x 29,9 mm
Βάρος	Με τη βάση	15,9 kg	21,4 kg
	Χωρίς τη βάση	13,0 kg	18,5 kg
Απαιτήσεις ισχύος		AC 100-240 V~ 50 / 60 Hz	AC 100-240 V~ 50 / 60 Hz
Κατανάλωση ενέργειας		120 W	140 W
ΜΟΝΤΕΛΑ		55LW45**	
		55LW4500-ZB / 55LW450N-ZB 55LW450A-ZB / 55LW450U-ZB 55LW451C-ZB	
Διαστάσεις (Π x Υ x Β)	Με τη βάση	1293,0 mm x 851,0 mm x 341,0 mm	
	Χωρίς τη βάση	1293,0 mm x 785,0 mm x 29,9 mm	
Βάρος	Με τη βάση	27,0 kg	
	Χωρίς τη βάση	22,0 kg	
Απαιτήσεις ισχύος		AC 100-240 V~ 50 / 60 Hz	
Κατανάλωση ενέργειας		160 W	
ΜΟΝΤΕΛΑ		42LW54**	47LW54**
		42LW5400-ZA / 42LW540N-ZA 42LW540A-ZA / 42LW540U-ZA	47LW5400-ZA / 47LW540N-ZA 47LW540A-ZA / 47LW540U-ZA
Διαστάσεις (Π x Υ x Β)	Με τη βάση	977,0 mm x 648,0 mm x 268,0 mm	1089,0 mm x 711,0 mm x 268,0 mm
	Χωρίς τη βάση	977,0 mm x 584,0 mm x 37,1 mm	1089,0 mm x 647,0 mm x 37,1 mm
Βάρος	Με τη βάση	16,6 kg	21,9 kg
	Χωρίς τη βάση	12,4 kg	17,7 kg
Απαιτήσεις ισχύος		AC 100-240 V~ 50 / 60 Hz	AC 100-240 V~ 50 / 60 Hz
Κατανάλωση ενέργειας		130 W	140 W
Μέγεθος μονάδας CI (Πλάτος x Ύψος x Βάθος)		100,0 mm x 55,0 mm x 5,0 mm	

Οι αναφερόμενες προδιαγραφές του προϊόντος ενδέχεται να αλλάξουν χωρίς προειδοποίηση, σε περίπτωση αναβάθμισης των λειτουργιών του προϊόντος.

ΜΟΝΤΕΛΑ		22LV55**	26LV55**
Διαστάσεις (Π x Υ x Β)	Με τη βάση	530,0 mm x 388,0 mm x 151,0 mm	640,0 mm x 474,0 mm x 178,0 mm
	Χωρίς τη βάση	530,0 mm x 340,0 mm x 31,3 mm	640,0 mm x 405,0 mm x 31,0 mm
Βάρος	Με τη βάση	3,2 kg	5,05 kg
	Χωρίς τη βάση	2,8 kg	4,4 kg
Απαιτήσεις ισχύος		DC 24 V, 1,7 A, 40 W Τροφοδοτικό AC-DC : 24 V --- , 2,5 A / AC 100-240 V~ 50 / 60 Hz	DC 24 V, 2,1A,60 W Τροφοδοτικό AC-DC : 24 V --- , 2,5 A / AC 100-240 V~ 50 / 60 Hz
ΜΟΝΤΕΛΑ		19LV23**	22LV23**
Διαστάσεις (Π x Υ x Β)	Με τη βάση	471,2 mm x 365,9 mm x 155,4 mm	542,9 mm x 407,1 mm x 155,4 mm
	Χωρίς τη βάση	471,2 mm x 315,5 mm x 34,4 mm	542,9 mm x 357,6 mm x 34,4 mm
Βάρος	Με τη βάση	3,4 kg	4,2 kg
	Χωρίς τη βάση	3,2 kg	3,9 kg
Απαιτήσεις ισχύος		DC 24 V, 1,4 A, 38 W Τροφοδοτικό AC-DC : 24 V --- , 2,5 A / AC 100-240 V~ 50 / 60 Hz	DC 24 V, 1,7 A, 40 W Τροφοδοτικό AC-DC : 24 V --- , 2,5 A / AC 100-240 V~ 50 / 60 Hz
ΜΟΝΤΕΛΑ		32LK46**	37LK46**
Διαστάσεις (Π x Υ x Β)	Με τη βάση	795,0 mm x 568,0 mm x 207,0 mm	913,0 mm x 639,0 mm x 265,0 mm
	Χωρίς τη βάση	795,0 mm x 504,0 mm x 73,5 mm	913,0 mm x 571,0 mm x 77,4 mm
Βάρος	Με τη βάση	9,6 kg	12,8 kg
	Χωρίς τη βάση	8,5 kg	11,1 kg
Απαιτήσεις ισχύος		AC 100-240 V~ 50 / 60 Hz	AC 100-240 V~ 50 / 60 Hz
Κατανάλωση ενέργειας		120 W	160 W
ΜΟΝΤΕΛΑ		42LK46**	
Διαστάσεις (Π x Υ x Β)	Με τη βάση	1019,0 mm x 698,0 mm x 265,0 mm	
	Χωρίς τη βάση	1019,0 mm x 631,0 mm x 76,5 mm	
Βάρος	Με τη βάση	15,1 kg	
	Χωρίς τη βάση	13,4 kg	
Απαιτήσεις ισχύος		AC 100-240 V~ 50 / 60 Hz	
Κατανάλωση ενέργειας		180 W	
Μέγεθος μονάδας CI (Πλάτος x Ύψος x Βάθος)		100,0 mm x 55,0 mm x 5,0 mm	

Οι αναφερόμενες προδιαγραφές του προϊόντος ενδέχεται να αλλάξουν χωρίς προειδοποίηση, σε περίπτωση αναβάθμισης των λειτουργιών του προϊόντος.

ΜΟΝΤΕΛΑ		32LV36**	37LV36**
		32LV369C-ZD	37LV369C-ZD
Διαστάσεις (Π x Υ x Β)	Με τη βάση	764,0 mm x 545,0 mm x 240,0 mm	888,0 mm x 614,0 mm x 240,0 mm
	Χωρίς τη βάση	764,0 mm x 484,0 mm x 35,4 mm	888,0 mm x 553,0 mm x 35,4 mm
Βάρος	Με τη βάση	11,4 kg	13,5 kg
	Χωρίς τη βάση	9,6 kg	11,7 kg
Απαιτήσεις ισχύος		AC 100-240 V~ 50 / 60 Hz	AC 100-240 V~ 50 / 60 Hz
Κατανάλωση ενέργειας		80 W	100 W
ΜΟΝΤΕΛΑ		42LV36**	47LV36**
		42LV369C-ZD	47LV369C-ZD
Διαστάσεις (Π x Υ x Β)	Με τη βάση	998,0 mm x 684,0 mm x 256,0 mm	1108,0 mm x 746,0 mm x 256,0 mm
	Χωρίς τη βάση	998,0 mm x 615,0 mm x 30,4 mm	1108,0 mm x 677,0 mm x 30,4 mm
Βάρος	Με τη βάση	15,5 kg	20,9 kg
	Χωρίς τη βάση	13,3 kg	18,7 kg
Απαιτήσεις ισχύος		AC 100-240 V~ 50 / 60 Hz	AC 100-240 V~ 50 / 60 Hz
Κατανάλωση ενέργειας		110 W	140 W
Μέγεθος μονάδας CI (Πλάτος x Ύψος x Βάθος)		100,0 mm x 55,0 mm x 5,0 mm	

Οι αναφερόμενες προδιαγραφές του προϊόντος ενδέχεται να αλλάξουν χωρίς προειδοποίηση, σε περίπτωση αναβάθμισης των λειτουργιών του προϊόντος.

Συνθήκες περιβάλλοντος	Θερμοκρασία λειτουργίας	0 °C έως 40 °C
	Υγρασία λειτουργίας	Κάτω από 80%
	Θερμοκρασία αποθήκευσης	-20 °C έως 60 °C
	Υγρασία αποθήκευσης	Κάτω από 85%

	Ψηφιακή τηλεόραση ¹	Ψηφιακή τηλεόραση	Αναλογική τηλεόραση
Σύστημα τηλεόρασης	DVB-T/T2 DVB-C	DVB-T DVB-C	PAL/SECAM B/G/D/K, PAL I/II, SECAM L/L ²
Κάλυψη προγραμμάτων	VHF, UHF		VHF: E2 έως E12, UHF: E21 έως E69, CATV: S1 έως S20, HYPER: S21 έως S47
Μέγιστος αριθμός προγραμμάτων που μπορούν να αποθηκευτούν	1,000		
Σύνθετη αντίσταση εξωτερικής κεραίας	75 Ω		75 Ω

1 Μόνο σε μοντέλα που υποστηρίζουν τη λειτουργία DVB-T2

2 Εκτός από μοντέλα που υποστηρίζουν τη λειτουργία DVB-T2

Υποστηριζόμενη λειτουργία RGB-PC, HDMI/DVI-PC

Ανάλυση	Οριζόντια συχνότητα (kHz)	Κατακόρυφη συχνότητα (Hz)
720x400	31,468	70,08
640x480	31,469	59,94
800x600	37,879	60,31
1024x768	48,363	60,00
1280x768 (Λειτουργία HDMI-PC: Εξαιρούνται οι τηλεοράσεις LCD/LED LCD)	47,78	59,87
1360x768	47,72	59,80
1280x1024	63,981	60,02
1920x1080 (RGB-PC)	66,587	59,93
1920x1080 (HDMI-PC)	67,5	60,00

(Εκτός από τα μοντέλα 42/50PT****, 42/50PW****, 22/26/32LK33**, 19/26/32LV25**, 19/22LV23**)

(Εκτός από τα μοντέλα 42/50PT****, 42/50PW****)

Πληροφορίες σύνδεσης θύρας Component

Θύρες component στην τηλεόραση	Y	P _B	P _R
--------------------------------	---	----------------	----------------

Θύρες εξόδου εικόνας στη συσκευή αναπαραγωγής DVD	Y	P _B	P _R
	Y	B-Y	R-Y
	Y	Cb	Cr
	Y	Pb	Pr

Σήμα	Component
480i/576i	O
480p/576p	O
720p/1080i	O
1080p	O (50 Hz / 60 Hz μόνο)

Υποστηριζόμενη λειτουργία HDMI/DVI-DTV

Ανάλυση	Οριζόντια συχνότητα (kHz)	Κατακόρυφη συχνότητα (Hz)
720x480	31,469	59,94
	31,5	60
720x576	31,25	50
	37,5	50
1280x720	44,96	59,94
	45	60
	33,72	59,94
1920x1080	33,75	60
	28,125	50
	26,97	23,97
	27	24
	33,716	29,976
	33,75	30,00
	56,25	50
	67,43	59,94
	67,5	60

ΠΡΟΔΙΑΓΡΑΦΕΣ ΡΑΔΙΟΣΥΧΝΟΤΗΤΩΝ

- Προδιαγραφές μονάδας RF (BM-LDS201) (μόνο για τα μοντέλα 50/60PZ25**, 42/50PW45**, 50/60PZ55**)

Για την τηλεόραση μέσω ραδιοσυχνοτήτων (RF) με εύρος ζώνης 2,4 GHz.

- » Έξοδος : Έως 1 dBm
- » Μέγιστη εμβέλεια : 10 m (30 ft) σε ανοιχτό χώρο
- » Εύρος ζώνης : 2,4 GHz (2,4035 GHz - 2,4783 GHz)
- » Ρυθμός μετάδοσης : 250 kbps

Αναγνωριστικό FCC της μονάδας RF εντός της τηλεόρασης
Αναγνωριστικό FCC : BEJLDS201



Υποστηριζόμενη λειτουργία εικόνας

Αρχείο	Αποκωδικοποιητής βίντεο	Κωδικοποιητής ήχου	Μέγ. ανάλυση
mpg, mpeg	MPEG1, MPEG2	MP2, MP3, Dolby Digital, LPCM	1920x1080@30p (μόνο Motion JPEG 640x480@30p)
dat	MPEG1	MP2	
ts, trp, tp	MPEG2, H.264/AVC, VC1	MP2, MP3, Dolby Digital, AAC, HE-AAC	
vob	MPEG1, 2	MP2, MP3, Dolby Digital, LPCM	
mp4, mov	MPEG4, DivX 3.11, DivX 4.12, DivX 5.x, DivX 6, Xvid 1.00, Xvid 1.01, Xvid 1.02, Xvid 1.03, Xvid 1.10-beta 1/2, H.264/AVC	AAC, HE-AAC, MP3	
mkv	H.264/AVC, MPEG-1, 2, 4	MP2, MP3, Dolby Digital, AAC HE-AAC, LPCM	
divx, avi	MPEG2, MPEG4, DivX 3.11, DivX 4, DivX 5, DivX 6, Xvid 1.00, Xvid 1.01, Xvid 1.02, Xvid 1.03, Xvid 1.10-beta 1/2, H.264/AVC	MP2, MP3, Dolby Digital, LPCM, ADPCM, AAC, HE-AAC	
Motion JPEG (avi, mp4, mkv)	JPEG	LPCM, ADPCM	
asf, wmv	VC1	WMA	
flv	Sorenson H.263, H.264/AVC	MP3, AAC	

Υποστηριζόμενη λειτουργία 3D

	Σήμα	Ανάλυση	Οριζόντια συχνότητα (kHz)	Κατακόρυφη συχνότητα (Hz)	Μορφή βίντεο 3D με δυνατότητα αναπαραγωγής	
Είσοδος HDMI	720p	1280 X 720	44,96 / 45	59,94 / 60	Οριζόντια στοίχιση δύο καρτέ, Κάθετη στοίχιση δύο καρτέ	
			89,9 / 90	59,94/60	HDMI 3D Frame Packing	
			37,5	50	Οριζόντια στοίχιση δύο καρτέ, Κάθετη στοίχιση δύο καρτέ	
			75		HDMI 3D Frame Packing	
	1080i	1920 X 1080	33,72 / 33,75	59,94/60	Οριζόντια στοίχιση δύο καρτέ, Κάθετη στοίχιση δύο καρτέ	
			28,125	50	Οριζόντια στοίχιση, Κάθετη στοίχιση, Σκακιέρα, Αλληλουχία μονού καρτέ	
	1080p	1920 X 1080	69,433 / 67,50	59,94/60	Οριζόντια στοίχιση, Κάθετη στοίχιση, Σκακιέρα, Αλληλουχία μονού καρτέ	
			56,250	50	Οριζόντια στοίχιση δύο καρτέ, Κάθετη στοίχιση δύο καρτέ	
			27	24	Οριζόντια στοίχιση, Κάθετη στοίχιση, Σκακιέρα	
			53,95 / 54	23,98/24	HDMI 3D Frame Packing	
Είσοδος USB	1080p	1920 X 1080	33,75	30	Οριζόντια στοίχιση δύο καρτέ, Κάθετη στοίχιση δύο καρτέ, Σκακιέρα, ΜΡΟ(Φωτογραφία)	
	Ανάλυση				Μορφή βίντεο 3D με δυνατότητα αναπαραγωγής	
	Άλλη ανάλυση				Οριζόντια στοίχιση δύο καρτέ, Κάθετη στοίχιση δύο καρτέ	
Είσοδος PC	1920 X 1080			66,587	59,93	Οριζόντια στοίχιση δύο καρτέ, Κάθετη στοίχιση δύο καρτέ
Component Είσοδος (Μόνο σε τηλεοράσεις Plasma)	720p	1280 X 720	44,96 45,00 37,50	59,94 60,00 50,00	Οριζόντια στοίχιση δύο καρτέ, Κάθετη στοίχιση δύο καρτέ	
	1080i	1920 X 1080	33,72 33,75 28,125	59,94 60,00 50,00	Οριζόντια στοίχιση δύο καρτέ, Κάθετη στοίχιση δύο καρτέ	
Σήμα					Μορφή βίντεο 3D με δυνατότητα αναπαραγωγής	
DTV	720p, 1080i				Οριζόντια στοίχιση δύο καρτέ, Κάθετη στοίχιση δύο καρτέ	

(Μόνο για τα μοντέλα 50/60PZ****, 32/42/47/55LW45**, 47LK95**, 42/47LW54**)

(Μόνο τηλεοράσεις Plasma)

ΚΩΔΙΚΟΙ ΥΠΕΡΥΘΡΩΝ

- (Η λειτουργία αυτή δεν είναι διαθέσιμη σε όλα τα μοντέλα).

Κωδικός (Δεκαεξασδικός)	Λειτουργία	Σημείωση
08	⏻(ΛΕΙΤΟΥΡΓΙΑ)	Κουμπί τηλεχειριστηρίου (Ενεργοποίηση/Απενεργοποίηση)
95	ENERGY SAVING (ΕΞΟΙΚΟΝΟΜΗΣΗ ΕΝΕΡΓΕΙΑΣ)	Κουμπί τηλεχειριστηρίου
30	AV MODE (ΛΕΙΤΟΥΡΓΙΑ AV)	Κουμπί τηλεχειριστηρίου
0B	INPUT (ΕΙΣΟΔΟΣ)	Κουμπί τηλεχειριστηρίου
F0	TV/RAD (Τηλεόραση/Ραδιόφωνο)	Κουμπί τηλεχειριστηρίου
10-19	Αριθμητικό πλήκτρο 0-9	Κουμπί τηλεχειριστηρίου
53	LIST (ΛΙΣΤΑ)	Κουμπί τηλεχειριστηρίου
1A	Q.VIEW (ΓΡΗΓΟΡΗ ΠΡΟΒΟΛΗ)	Κουμπί τηλεχειριστηρίου
02	↗ +	Κουμπί τηλεχειριστηρίου
03	↘ -	Κουμπί τηλεχειριστηρίου
1E	FAV/MARK (ΑΓΑΠΗΜΕΝΑ/ΣΗΜΕΙΩΣΗ)	Κουμπί τηλεχειριστηρίου
DC	3D	Κουμπί τηλεχειριστηρίου
09	MUTE (ΣΙΓΑΣΗ)	Κουμπί τηλεχειριστηρίου
00	P▲	Κουμπί τηλεχειριστηρίου
01	P▼	Κουμπί τηλεχειριστηρίου
43	Home (Αρχικό μενού)	Κουμπί τηλεχειριστηρίου
AB	GUIDE (ΟΔΗΓΟΣ)	Κουμπί τηλεχειριστηρίου
45	Q.MENU (ΓΡΗΓΟΡΟ ΜΕΝΟΥ)	Κουμπί τηλεχειριστηρίου
28	BACK (ΠΙΣΩ)	Κουμπί τηλεχειριστηρίου
AA	INFO (ΠΛΗΡΟΦΟΡΙΕΣ)	Κουμπί τηλεχειριστηρίου
5B	EXIT (ΕΞΟΔΟΣ)	Κουμπί τηλεχειριστηρίου
44	OK	Κουμπί τηλεχειριστηρίου
40	▲	Κουμπί τηλεχειριστηρίου
41	▼	Κουμπί τηλεχειριστηρίου
07	<	Κουμπί τηλεχειριστηρίου
06	>	Κουμπί τηλεχειριστηρίου
72	RED (ΚΟΚΚΙΝΟ)	Κουμπί τηλεχειριστηρίου
71	GREEN (ΠΡΑΣΙΝΟ)	Κουμπί τηλεχειριστηρίου
63	YELLOW (ΚΙΤΡΙΝΟ)	Κουμπί τηλεχειριστηρίου
61	BLUE (ΜΠΛΕ)(ΡΥΘΜΙΣΗ 3D)	Κουμπί τηλεχειριστηρίου
20	TEXT (ΚΕΙΜΕΝΟ)	Κουμπί τηλεχειριστηρίου
21	T.OPT (ΕΠΙΛ. ΚΕΙΜ.)	Κουμπί τηλεχειριστηρίου
39	SUBTITLE (ΥΠΟΤΙΤΛΟΙ)	Κουμπί τηλεχειριστηρίου
B1	■	Κουμπί τηλεχειριστηρίου
B0	▶	Κουμπί τηλεχειριστηρίου
BA	(ΠΑΥΣΗ)	Κουμπί τηλεχειριστηρίου
8E	▶▶	Κουμπί τηλεχειριστηρίου
8F	◀◀	Κουμπί τηλεχειριστηρίου
7E	SIMPLINK	Κουμπί τηλεχειριστηρίου
79	RATIO (ΑΝΑΛΟΓΙΑ)	Κουμπί τηλεχειριστηρίου
91	AD (ΠΕΡΙΓΡΑΦΗ ΗΧΟΥ)	Κουμπί τηλεχειριστηρίου

ΡΥΘΜΙΣΗ ΕΞΩΤΕΡΙΚΗΣ ΜΟΝΑΔΑΣ ΕΛΕΓΧΟΥ

Ρύθμιση RS-232C

Συνδέστε στην υποδοχή RS-232C (σειριακή θύρα) μια εξωτερική μονάδα ελέγχου (όπως υπολογιστή ή σύστημα ελέγχου AV) για να ελέγχετε εξωτερικά τις λειτουργίες του προϊόντος.

Συνδέστε τη σειριακή θύρα της μονάδας ελέγχου με την υποδοχή RS-232C στο πίσω μέρος του προϊόντος.

Σημείωση: Τα καλώδια σύνδεσης RS-232C δεν παρέχονται με το προϊόν.

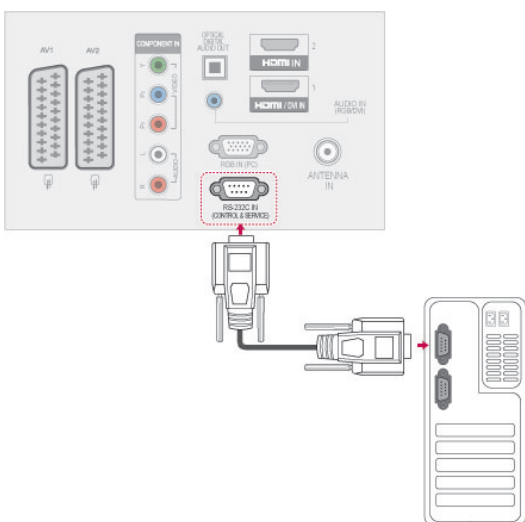

Τύπος βύσματος: Αρσενικό D-Sub 9 ακίδων

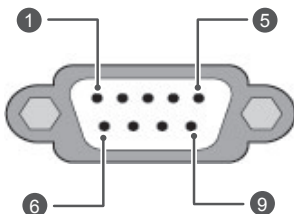

Αρ.	Ονομασία ακίδας
1	Καμία σύνδεση
2	RXD (Λήψη δεδομένων)
3	TXD (Εκπομπή δεδομένων)
4	DTR (Πλευρά DTE σε ετοιμότητα)
5	GND
6	DSR (Πλευρά DCE σε ετοιμότητα)
7	RTS (Έτοιμο για αποστολή)
8	CTS (Ελεύθερο για αποστολή)
9	Καμία σύνδεση

Διαμορφώσεις RS-232C

Διαμορφώσεις 7 καλωδίων (Τυπικό καλώδιο RS-232C)

	Υπολογιστής	Τηλεόραση	
RXD	2	3	TXD
TXD	3	2	RXD
GND	5	5	GND
DTR	4	6	DSR
DSR	6	4	DTR
RTS	7	8	CTS
CTS	8	7	RTS

D-Sub 9

D-Sub 9

Διαμορφώσεις 3 καλωδίων (Μη τυπικό)

	Υπολογιστής	Τηλεόραση	
RXD	2	3	TXD
TXD	3	2	RXD
GND	5	5	GND
DTR	4	6	DTR
DSR	6	4	DSR
RTS	7	7	RTS
CTS	8	8	CTS

D-Sub 9

D-Sub 9

Set ID

Αριθμός Set ID (Αναγνωριστικό συσκευής).

“Αντιστοίχιση πραγματικών δεδομένων” Ανατρέξτε στη σελ. 116

- 1 Πατήστε το κουμπί **Home (Αρχικό μενού)** για να μεταβείτε στα κύρια μενού.
- 2 Πατήστε τα κουμπιά πλοήγησης για να μεταβείτε στο μενού **ΕΠΙΛΟΓΗ** και πατήστε **OK**.
- 3 Πατήστε τα κουμπιά πλοήγησης για να μεταβείτε στην επιλογή **SET ID** και πατήστε **OK**.
- 4 Πραγματοποιήστε κύλιση αριστερά ή δεξιά για να επιλέξετε έναν αριθμό Set ID (Αναγνωριστικό συσκευής) και επιλέξτε **Κλείσιμο**. Το εύρος ρύθμισης είναι 1-99.
- 5 Όταν ολοκληρώσετε τη διαδικασία, πατήστε το κουμπί **EXIT (ΕΞΟΔΟΣ)**.

Παράμετροι επικοινωνίας

- Ταχύτητα baud: 9600 bps (UART)
- Μήκος δεδομένων: 8 bit
- Ισοτιμία : Καμία
- Bit διακοπής: 1 bit
- Κωδικός επικοινωνίας: Κωδικός ASCII
- Χρησιμοποιήστε διασταυρωμένο καλώδιο (reverse).

Λίστα αναφοράς εντολών

	COMMAND1	COMMAND2	ΔΕΔΟΜΕΝΑ (Δεκαεξαδικά)		COMMAND1	COMMAND2	ΔΕΔΟΜΕΝΑ (Δεκαεξαδικά)
01. Λειτουργία	k	a	00 έως 01	14. Μπάσα	k	s	00 έως 64
02. Αναλογία Οθόνης	k	c	(Ανατρέξτε στη σελ.113)	15. Ισορροπία	k	t	00 έως 64
03. Σίγαση οθόνης	k	d	(Ανατρέξτε στη σελ.113)	16. Θερμοκρασία χρώματος	x	u	00 έως 64
04. Σίγαση ήχου	k	e	00 έως 01	17. Μέθοδος ISM	j	p	(Ανατρέξτε στη σελ.115)
05. Έλεγχος έντασης ήχου	k	f	00 έως 64	18. Εξοικονόμηση Ενέργειας	j	q	00 έως 05
06. Αντίθεση	k	g	00 έως 64	19. Αυτόματη ρύθμιση	j	u	01
07. Φωτεινότητα	k	h	00 έως 64	20. Εντολή συντονισμού	m	a	(Ανατρέξτε στη σελ.115)
08. Χρώμα	k	i	00 έως 64	21. Προσθήκη/ Παράλειψη προγράμματος	m	b	00 έως 01
09. Χρωματικός τόνος	k	j	00 έως 64	22. Πλήκτρο	m	c	Κωδικός πλήκτρου
10. Οξύτητα	k	k	00 έως 64	23. Ρύθμιση φωτισμού	m	g	00 έως 64
11. Επιλογή OSD	k	l	00 έως 01	24. Επιλογή εισόδου (Κύρια)	x	b	(Ανατρέξτε στη σελ.116)
12. Λειτουργία κλειδώματος τηλεχειριστηρίου	k	m	00 έως 01	25. 3D	x	t	(Ανατρέξτε στη σελ.116)
13. Πρίμα	k	r	00 έως 64	26. Extended 3D	x	v	(Ανατρέξτε στη σελ.116)

- * Σημείωση : Κατά τη διάρκεια λειτουργιών USB όπως οι λειτουργίες DivX ή EMF, όλες οι εντολές εκτός από τις εντολές λειτουργίας (ka) και πλήκτρων (mc) δεν εκτελούνται και θεωρούνται ως NG.

Πρωτόκολλο μετάδοσης / λήψης

Μετάδοση

[Command1][Command2][][Set ID][][Data][Cr]

- [Command 1] : Πρώτη εντολή ελέγχου της τηλεόρασης.(j, k, m ή x)
 [Command 2] : Δεύτερη εντολή ελέγχου της τηλεόρασης.
 [Set ID] : Μπορείτε να ρυθμίσετε το στοιχείο Set ID για την επιλογή του επιθυμητού αναγνωριστικού αριθμού οθόνης στο μενού Επιλογή. Το εύρος ρύθμισης είναι 1 έως 99. Όταν ορίζετε την τιμή "0" για το στοιχείο Set ID, ελέγχονται όλες οι συνδεδεμένες συσκευές. Το αναγνωριστικό Set ID εμφανίζεται ως δεκαδικός αριθμός (1 έως 99) στο μενού και ως δεκαεξάδικος (0x0 έως 0x63) στο πρωτόκολλο μετάδοσης/λήψης.
 [DATA] : Μετάδοση των δεδομένων της εντολής. Μεταδώστε δεδομένα "FF" για ανάγνωση της κατάστασης της εντολής.
 [Cr] : Χαρακτήρας επαναφοράς
 Κωδικός ASCII "0x0D"
 [] : Κωδικός ASCII "διάστημα (0x20)"

Αναφορά επιβεβαίωσης

[Command2][][Set ID][][OK][Data][x]

- * Η οθόνη εκπέμπει ACK (αναφορά λήψης) με βάση αυτή τη μορφή όταν λαμβάνει φυσιολογικά δεδομένα. Εκείνη τη στιγμή, αν τα δεδομένα βρίσκονται σε λειτουργία ανάγνωσης, η συσκευή εμφανίζει την τρέχουσα κατάστασή τους. Αν βρίσκονται σε κατάσταση εγγραφής, επιστρέφει τα δεδομένα του υπολογιστή.

Αναγνώριση σφαλμάτων

[Command2][][Set ID][][NG][Data][x]

- * Η τηλεόραση εκπέμπει ACK (αναφορά λήψης) με βάση αυτή τη μορφή, όταν λαμβάνει μη φυσιολογικά δεδομένα από μη εφαρμόσιμες λειτουργίες ή σφάλματα επικοινωνίας.

Δεδομένα 00: Λανθασμένος κωδικός

01. Λειτουργία (Εντολή: k a)

- Για να ενεργοποιήσετε/απενεργοποιήσετε την τηλεόραση.

Transmission[k][a][][Set ID][][Data][Cr]

Δεδομένα 00 : Απενεργοποίηση 01 : Ενεργοποίηση

Ack [a][][Set ID][][OK/NG][Data][x]

- Εμφανίζει αν η τηλεόραση είναι ενεργοποιημένη ή απενεργοποιημένη.

Transmission [k][a][][Set ID][][FF][Cr]

Ack [a][][Set ID][][OK/NG][Data][x]

- * Με τον ίδιο τρόπο, αν οι άλλες λειτουργίες μεταδίδουν δεδομένα "0xFF" βάσει αυτής της μορφής, η ανάδραση αναφοράς λήψης εμφανίζει την κατάσταση της κάθε λειτουργίας.
- * Τα μηνύματα αναφοράς επιβεβαίωσης, αναφοράς σφάλματος καθώς και άλλα μηνύματα μπορεί να εμφανίζονται στην οθόνη όταν η τηλεόραση είναι ενεργοποιημένη.

02. Αναλογία Οθόνης (Εντολή: k c) (Μέγεθος κύριας εικόνας)

- Για να ρυθμίσετε τη μορφή της οθόνης. (Μορφή κύριας εικόνας) Μπορείτε επίσης να ρυθμίσετε τη μορφή της οθόνης με την Αναλογία Οθόνης από το Q.MENU. ή το μενού **EIKONA**.

Transmission [k][c][][Set ID][][Data][Cr]

Δεδομένα 01 : Κανονική οθόνη (4:3) 09 : Μόνο σκαναρ.
02 : Ευρεία οθόνη (16:9) 0B : Πλήρες πλάτος
04 : Zoom 10 έως 1F : Cinema Zoom 1 έως 16
06 : Αρχικό
07 : 14:9

Ack [c][][Set ID][][OK/NG][Data][x]

- * Όταν χρησιμοποιείτε ως είσοδο την πηγή PC, επιλέγετε αναλογία οθόνης 16:9 ή 4:3.
- * Σε κατάσταση λειτουργίας DTV/HDMI (1080i 50 Hz / 60 Hz, 720p 50Hz / 60 Hz, 1080p 24 Hz / 30 Hz / 50 Hz / 60 Hz), Component (720p, 1080i, 1080p 50 Hz / 60 Hz) είναι διαθέσιμη η λειτουργία Μόνο σκαναρ.
- * Η λειτουργία Πλήρες πλάτος υποστηρίζεται μόνο για τις λειτουργίες Ψηφιακό, Αναλογικό, AV.

03. Σίγαση οθόνης (Εντολή: k d)

- Για την ενεργοποίηση/απενεργοποίηση της σίγασης οθόνης.

Transmission [k][d][][Set ID][][Data][Cr]

Δεδομένα 00 : Απενεργοποίηση σίγασης οθόνης (Ενεργοποίηση εικόνας)
Απενεργοποίηση σίγασης βίντεο
01 : Ενεργοποίηση σίγασης οθόνης (Απενεργοποίηση εικόνας)
10 : Ενεργοποίηση σίγασης βίντεο

Ack [d][][Set ID][][OK/NG][Data][x]

- * Μόνο στην περίπτωση που η σίγαση του βίντεο είναι ενεργή, η τηλεόραση εμφανίζει τις Ενδείξεις επί της οθόνης (OSD). Ωστόσο, στην περίπτωση που η σίγαση οθόνης είναι ενεργή, η τηλεόραση δεν εμφανίζει το OSD.

04. Σίγαση ήχου (Εντολή: k e)

- Για την ενεργοποίηση/απενεργοποίηση της σίγασης ήχου. Μπορείτε επίσης να κάνετε αυτήν τη ρύθμιση από το κουμπί MUTE (ΣΙΓΑΣΗ) στο τηλεχειριστήριο.

Transmission [k][e][][Set ID][][Data][Cr]

Δεδομένα 00 : Ενεργοποίηση σίγασης ήχου (Απενεργοποίηση ήχου)
01 : Απενεργοποίηση σίγασης ήχου (Ενεργοποίηση ήχου)

Ack [e][][Set ID][][OK/NG][Data][x]

05. Έλεγχος έντασης ήχου (Εντολή: k f)

- Για να ρυθμίσετε την ένταση του ήχου. Μπορείτε επίσης να ρυθμίσετε τον ήχο από τα κουμπιά ΕΝΤΑΣΗΣ στο τηλεχειριστήριο.

Transmission [k][f][][Set ID][][Data][Cr]

Δεδομένα Ελάχ. : 00 έως Μέγ. : 64
* Ανατρέξτε στην "Αντιστοίχιση πραγματικών δεδομένων". Ανατρέξτε στη σελ.116.

Ack [f][][Set ID][][OK/NG][Data][x]

06. Αντίθεση (Εντολή : k g)

- Για να ρυθμίσετε την αντίθεση της οθόνης. Μπορείτε επίσης να ρυθμίσετε την αντίθεση στο μενού **EIKONA**.

Transmission [k][g][][Set ID][][Data][Cr]

Δεδομένα Ελάχ. : 00 έως Μέγ. : 64
* Ανατρέξτε στην "Αντιστοίχιση πραγματικών δεδομένων". Ανατρέξτε στη σελ.116.

Ack [g][][Set ID][][OK/NG][Data][x]

07. Φωτεινότητα (Εντολή: k h)

- Για να ρυθμίσετε τη φωτεινότητα της οθόνης. Μπορείτε επίσης να ρυθμίσετε τη φωτεινότητα στο μενού **EIKONA**.

Transmission [k][h][][Set ID][][Data][Cr]

Δεδομένα Ελάχ. : 00 έως Μέγ. : 64
* Ανατρέξτε στην "Αντιστοίχιση πραγματικών δεδομένων". Ανατρέξτε στη σελ.116.

Ack [h][][Set ID][][OK/NG][Data][x]

08. Χρώμα (Εντολή: k i)

- Για να ρυθμίσετε τα χρώματα της οθόνης. Μπορείτε επίσης να ρυθμίσετε τα χρώματα στο μενού **EIKONA**.

Transmission [k][i][][Set ID][][Data][Cr]

Δεδομένα Ελάχ. : 00 έως Μέγ. : 64
* Ανατρέξτε στην "Αντιστοίχιση πραγματικών δεδομένων". Ανατρέξτε στη σελ.116.

Ack [i][][Set ID][][OK/NG][Data][x]

09. Χρωματικός τόνος (Εντολή : k j)

- ▶ Για να ρυθμίσετε το χρωματικό τόνο της οθόνης. Μπορείτε επίσης να ρυθμίσετε το χρωματικό τόνο στο μενού **EIKONA**.

`Transmission [k][j][][Set ID][][Data][Cr]`

Δεδομένα Κόκκινο : 00 έως Πράσινο : 64
* Ανατρέξτε στην "Αντιστοίχιση πραγματικών δεδομένων". Ανατρέξτε στη σελ.116.

`Ack [j][][Set ID][][OK/NG][Data][x]`

10. Οξύτητα (Εντολή : k k)

- ▶ Για να ρυθμίσετε την οξύτητα της εικόνας. Μπορείτε επίσης να ρυθμίσετε την οξύτητα στο μενού **EIKONA**.

`Transmission [k][k][][Set ID][][Data][Cr]`

Δεδομένα Ελάχ. : 00 έως Μέγ. : 64
* Ανατρέξτε στην "Αντιστοίχιση πραγματικών δεδομένων". Ανατρέξτε στη σελ.116.

`Ack [k][][Set ID][][OK/NG][Data][x]`

11. Επιλογή OSD (Εντολή: k l)

- ▶ Για να επιλέξετε την ενεργοποίηση/απενεργοποίηση του OSD (Ενδείξεις επί της οθόνης) όταν χειρίζεστε τη συσκευή από το τηλεχειριστήριο.

`Transmission [k][l][][Set ID][][Data][Cr]`

Δεδομένα
00 : Απενεργοποίηση OSD
01 : Ενεργοποίηση OSD

`Ack [l][][Set ID][][OK/NG][Data][x]`

12. Λειτουργία κλειδώματος τηλεχειριστηρίου (Εντολή: k m)

- ▶ Για να κλειδώσετε τα μπροστινά χειριστήρια στην τηλεόραση και το τηλεχειριστήριο.

`Transmission [k][m][][Set ID][][Data][Cr]`

Δεδομένα
00 : Απενεργοποίηση κλειδώματος
01 : Ενεργοποίηση κλειδώματος

`Ack [m][][Set ID][][OK/NG][Data][x]`

* Αν δεν χρησιμοποιείτε το τηλεχειριστήριο, χρησιμοποιήστε αυτήν τη λειτουργία.

Όταν διακοπεί η τροφοδοσία ρεύματος, το κλειδωμα εξωτερικού ελέγχου απενεργοποιείται.

* Αν είναι ενεργοποιημένο το κλειδωμα πλήκτρων στη λειτουργία αναμονής, η τηλεόραση δεν ενεργοποιείται ούτε με το τηλεχειριστήριο ούτε με τα πλήκτρα της συσκευής.

13. Πρίμα (Εντολή: k t)

- ▶ Για να ρυθμίσετε τα πρίμα. Μπορείτε επίσης να ρυθμίσετε τα πρίμα στο μενού **ΗΧΟΣ**.

`Transmission [k][r][][Set ID][][Data][Cr]`

Δεδομένα Ελάχ. : 00 έως Μέγ. : 64
* Ανατρέξτε στην "Αντιστοίχιση πραγματικών δεδομένων". Ανατρέξτε στη σελ.116.

`Ack [r][][Set ID][][OK/NG][Data][x]`

14. Μπάσα (Εντολή: k s)

- ▶ Για να ρυθμίσετε τα μπάσα. Μπορείτε επίσης να ρυθμίσετε τα μπάσα στο μενού **ΗΧΟΣ**.

`Transmission [k][s][][Set ID][][Data][Cr]`

Δεδομένα Ελάχ. : 00 έως Μέγ. : 64
* Ανατρέξτε στην "Αντιστοίχιση πραγματικών δεδομένων". Ανατρέξτε στη σελ.116.

`Ack [s][][Set ID][][OK/NG][Data][x]`

15. Ισορροπία (Εντολή: k t)

- ▶ Για να ρυθμίσετε την ισορροπία. Μπορείτε επίσης να ρυθμίσετε την ισορροπία στο μενού **ΗΧΟΣ**.

`Transmission [k][t][][Set ID][][Data][Cr]`

Δεδομένα Ελάχ. : 00 έως Μέγ. : 64
* Ανατρέξτε στην "Αντιστοίχιση πραγματικών δεδομένων". Ανατρέξτε στη σελ.116.

`Ack [t][][Set ID][][OK/NG][Data][x]`

16. Θερμοκρασία χρώματος (Εντολή: x u)

- ▶ Για να ρυθμίσετε τη θερμοκρασία χρώματος. Μπορείτε επίσης να κάνετε αυτήν τη ρύθμιση από το μενού **EIKONA**.

`Transmission [x][u][][Set ID][][Data][Cr]`

Δεδομένα Ελάχ. : 00 έως Μέγ. : 64
* Ανατρέξτε στην "Αντιστοίχιση πραγματικών δεδομένων". Ανατρέξτε στη σελ.116.

`Ack [u][][Set ID][][OK/NG][Data][x]`

**17. Μέθοδος ISM (Εντολή: j p)
(μόνο σε τηλεοράσεις Plasma)**

- Για τον έλεγχο της μεθόδου ISM. Μπορείτε επίσης να ρυθμίσετε τη μέθοδο ISM στο μενού **ΕΠΙΛΟΓΗ**.

Transmission [j][p][][Set ID][][Data][Cr]

Δεδομένα 02: Μετακίνηση
04: Πλύσιμο Λευκού
08: Κανονικό
20: Πλύσιμο χρώματος

Ack [p][][Set ID][][OK/NG][Data][x]

18. Εξοικονόμηση Ενέργειας (Εντολή: j a)

- Μειώνει την κατανάλωση ρεύματος της τηλεόρασης. Μπορείτε επίσης να ρυθμίσετε την Εξοικονόμηση Ενέργειας από το μενού **ΕΙΚΟΝΑ**.

Transmission [j][a][][Set ID][][Data][Cr]

Λειτουργία εξοικονόμησης ενέργειας				Επίπεδο				Περιγραφή	
7	6	5	4	3	2	1	0		
0	0	0	0	Χαμηλή Ισχύς	0	0	0	0	Απενεργοποίηση
0	0	0	0	Χαμηλής Ισχύς	0	0	0	1	Ελάχιστη
0	0	0	0	Χαμηλή Ισχύς	0	0	1	0	Μεσαία
0	0	0	0	Χαμηλή Ισχύς	0	0	1	1	Μέγιστη
0	0	0	0	Χαμηλή Ισχύς	0	1	0	1	Κλείσιμο Οθόνης
0	0	0	0	Χαμηλή Ισχύς	0	1	0	0	Έξυπνος αισθητήρας (Μόνο σε τηλεοράσεις Plasma)
0	0	0	0	Χαμηλή Ισχύς	0	1	0	0	Αυτόματο (Μόνο για τηλεοράσεις LCD/LED LCD - Ανάλογα με το μοντέλο)

Ack [a][][Set ID][][OK/NG][Data][x]

19. Αυτόματη ρύθμιση (Εντολή: j u)

- Ρυθμίζει αυτόματα τη θέση της εικόνας και ελαχιστοποιεί το τρεμόπαιγμα. Λειτουργεί μόνο στη λειτουργία RGB (PC).

Transmission [j][u][][Set ID][][Data][Cr]

Δεδομένα 01: Για ρύθμιση

Ack [u][][Set ID][][OK/NG][Data][x]

20. Εντολή συντονισμού (Εντολή : m a)

- Επιλογή καναλιού στον ακόλουθο φυσικό αριθμό.

Transmission [m][a][][Set ID][][Data0][][Data1][][Data2][Cr]

Δεδομένα 00 : Δεδομένα υψηλής συχνότητας καναλιών
Δεδομένα 01 : Δεδομένα χαμηλής συχνότητας καναλιών
π.χ. Αρ. 47 -> 00 2F (2FH)
Αρ. 394 -> 01 8A (18AH),
Αρ. DTV 0 -> Αδιάφορο
Δεδομένα 02 : 0x00 : Αναλογικό Κύριο
0x10 : DTV Κύριο
0x20 : Ραδιόφωνο

Εύρος δεδομένων συχνότητας καναλιών
Αναλογικό - Ελάχ.: 00 έως Μέγ.: 63 (0 έως 99)
Ψηφιακό - Ελάχ.: 00 έως Μέγ.: 3E7 (0 έως 999)
(Εξαιρούνται οι: Σουηδία, Φινλανδία, Νορβηγία, Δανία, Ιρλανδία)
Ψηφιακό - Ελάχ.: 00 έως Μέγ.: 270F (0 έως 9999)
(Μόνο για Σουηδία, Φινλανδία, Νορβηγία, Δανία, Ιρλανδία)

Ack [a][][Set ID][][OK/NG][Data][x]

Δεδομένα Ελάχ.: 00 έως Μέγ.: 7DH

21. Προσθήκη/Παράλειψη προγράμματος (Εντολή: m b)

- Για τον ορισμό της κατάστασης παράλειψης για το τρέχον πρόγραμμα.

Transmission [m][b][][Set ID][][Data][Cr]

Δεδομένα 00 : Παράλειψη 01 : Προσθήκη

Ack [b][][Set ID][][OK/NG][Data][x]

22. Πλήκτρο (Εντολή: m c)

- Αποστολή του κωδικού πλήκτρου του τηλεχειριστηρίου υπερύθρων.

Transmission [m][c][][Set ID][][Data][Cr]

Δεδομένα Κωδικός πλήκτρου - .Ανατρέξτε στη σελίδα 109

Ack [c][][Set ID][][OK/NG][Data][x]

23. Ρύθμιση φωτισμού (Εντολή: m g)

(Μόνο για τηλεοράσεις LCD/LED LCD)

- Για τη ρύθμιση του φωτισμού.

Transmission [m][g][][Set ID][][Data][Cr]

Δεδομένα: δεδομένα Ελάχ. : 00 έως Μέγ. : 64

Ack [g][][Set ID][][OK/NG][Data][x]

24. Επιλογή εισόδου (Εντολή: x b)

(Είσοδος κύριας εικόνας)

- Για να επιλέξετε την πηγή εισόδου για την κύρια εικόνα.

Transmission [x][b][][Set ID][][Data][Cr]

Δομή δεδομένων

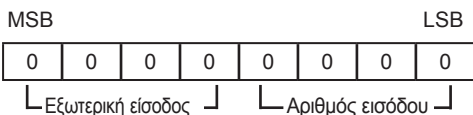

Εξωτερική είσοδος				Δεδομένα
0	0	0	0	DTV
0	0	0	1	Αναλογική
0	0	1	0	AV
0	1	0	0	Component
0	1	1	0	RGB
0	1	1	1	HDMI
1	0	0	0	
1	0	0	1	
1	0	1	0	

Αριθμός εισόδου				Δεδομένα
0	0	0	0	Είσοδος 1
0	0	0	1	Είσοδος 2
0	0	1	0	Είσοδος 3
0	0	1	1	Είσοδος 4

Ack [b][][Set ID][][OK/NG][Data][x]

*** Αντιστοίχιση πραγματικών δεδομένων**

- 00 : Βήμα 0
- ⋮
- A : Βήμα 10 (Set ID 10)
- ⋮
- F : Βήμα 15 (Set ID 15)
- 10 : Βήμα 16 (Set ID 16)
- ⋮
- 64 : Βήμα 100
- ⋮
- 6E : Βήμα 110
- ⋮
- 73 : Βήμα 115
- 74 : Βήμα 116
- ⋮
- CF : Βήμα 199
- ⋮
- FE : Βήμα 254
- FF : Βήμα 255

25. 3D (Εντολή: x t) (μόνο για μοντέλα 3D)

- Για την αλλαγή της κατάστασης λειτουργίας 3D της τηλεόρασης.

Transmission [x][t][][Set ID][][Data01][][Data02][][Data03][][Data04][Cr]

Δομή δεδομένων

- Δεδομένα01 00 : Ενεργ. λειτ. 3D
 - 01 : Απενεργ. λειτ. 3D
 - 02 : 3D σε 2D
 - 03 : 2D σε 3D
 - Δεδομένα02 00 : Οριζόντια στοίχιση καρτέ
 - 01 : Κάθετη στοίχιση καρτέ
 - 02 : Σκακιέρα
 - 03 : Αλληλουχία καρτέ
 - Δεδομένα03 00 : Δεξιά προς αριστερά
 - 01 : Αριστερά προς δεξιά
 - Δεδομένα 04 Εφέ 3D (Βάθος 3D) : Ελάχ.: 00 ~ Μέγ.: 14 (*μετάδοση σε δεκαεξαδικό κώδικα)
- *Αν τα δεδομένα 1 είναι 00 (Ενεργ. λειτ. 3D), τα δεδομένα 4 δεν έχουν σημασία.
 *Αν τα δεδομένα 1 είναι 01 (Απενεργ. λειτ. 3D) ή 02 (3D σε 2D), τα δεδομένα 2, 3 και 4 δεν έχουν σημασία.
 *Αν τα δεδομένα 1 είναι 03 (2D σε 3D), τα δεδομένα 2 και 3 δεν έχουν σημασία.

Δεδομένα 1	Δεδομένα 2	Δεδομένα 3	Δεδομένα 4
00	O	O	X
01	X	X	X
02	X	X	X
03	X	X	O

X: Αδιάφορο

Ack [t][][OK][Data01][Data02][Data03][Data04][x][t][][NG][Data01][x]

26 . Extended 3D (Εντολή: x v) (μόνο για μοντέλα 3D)

- Για την αλλαγή της επιλογής 3D της τηλεόρασης.

Transmission [x][v][][Set ID][][Data01][][Data02][Cr]

Δεδομένα01 : επιλογή 3D

- 00 : Διόρθωση εικόνας 3D
 - 01 : Βάθος 3D (μόνο στη λειτουργία 2D σε 3D)
 - 02 : Οπτική γωνία 3D
 - 03 : Μέγεθος εικόνας 3D (Μόνο τηλεοράσεις Plasma)
 - 04 : Ισορροπία εικόνας 3D (Μόνο τηλεοράσεις Plasma)
 - 05 : Βελτιστοποίηση 3D (Μόνο ενεργός τύπος (Τηλεοράσεις LCD))
- Δεδομένα 02 Αυτή η τιμή έχει ξεχωριστό εύρος για κάθε επιλογή 3D που καθορίζεται από τα Δεδομένα 01.
- 1) Όταν τα Δεδομένα 01 είναι 00
 - 00 : Δεξιά προς αριστερά
 - 01 : Αριστερά προς δεξιά
 - 2) Όταν τα Δεδομένα 01 είναι 01, 02
 - Δεδομένα Ελάχ.: 0 ~ Μέγ.: 14
 - 3) Όταν τα Δεδομένα 01 είναι 03
 - 00 : Μόνο σκαναρ.
 - 01 : 16:9
 - 4) Όταν τα Δεδομένα 01 είναι 04
 - 00 : Απενεργοποίηση
 - 01 : Ενεργοποίηση
 - 5) Όταν τα δεδομένα 01 είναι 05
 - Δεδομένα Ελάχ.: 0 ~ Μέγ.: 02
- * Ανατρέξτε στην 'Αντιστοίχιση πραγματικών δεδομένων'.

Ack [v][][OK][Data01][Data02][x][v][][NG][Data01][x]



Το μοντέλο και ο αριθμός σειράς της τηλεόρα-
σης αναγράφονται στο πίσω μέρος της
Σημειώστε αυτόν τον αριθμό, σε περίπτωση
που η συσκευή χρειάζεται επισκευή.

ΜΟΝΤΕΛΟ _____

ΑΡΙΘΜΟΣ ΣΕΙΡΑΣ _____