

WORK	SEC.	甲	乙	丙	PRINTING DEGREE		MATERIAL AND PRINTING DESCRIPTION	LG MODEL NAME	SUFFIX	LANGUAGE	PAGE	REMARK
	BRAND	MODEL	P/NO.	EXTERIER	INTERIER							
11		WD-1480ADP	MFL67284311 ver.071211.00 ver.071911.01 ver.082011.02	1	1	材质: 70g 双层纸	F1480ADP5.ALSELAT	ALSELAT	Spanish	44	Prime Refresh 550 Spanish Panel	

<<备注 >>

1. 材质，印刷，尺寸参照作业表.
2. 印刷，文字大小和线条以LG设计基准.
3. 数字大小依据一般规格.
4. 批量生产前取的设计限度.
5. 本部品不应含有禁止物质(Pb, Cd, Hg, Cr+6, PBB, PBDE)，详细内容满足LGEPN-Z-1023.

<< NOTES >>

1. Material,printing and exterier size are refer to work tables.
2. Printing, tsxt size and line are based on LG desing film.
3. Exterier size on the drawing is cutting line.
4. Before product controlled by criteria sample.
5. The part should not contain prohibited substances(Pb,Cd,Hg,Cr+6,PBB,PBDE) and detailsShould comply with LGEPN-Z-1023.

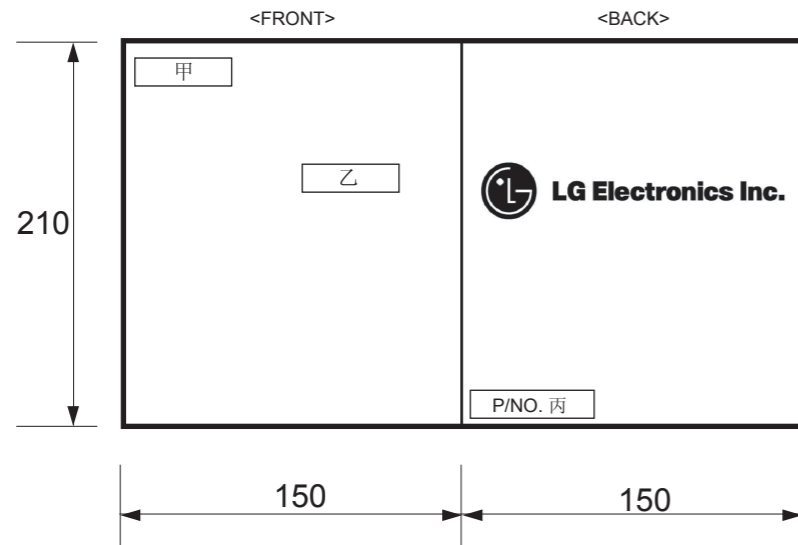

REV.No.	REVISION DESCRIPTION	RER.NO.	DATE	PREPARED	APPROVALED
△	视窗温度变更	AWPR101452	2011/07/26	唐丹	周国贤
△	烘干延时时间修改	AWPR101742	2011/08/23	唐丹	周国贤
△					
△					

		Unit	mm	SCALE	1/1	TITLE	MANUAL, OWNER'S DRUM-EXPORT 1/1
MODELING	DESIGNED	REVIEWED	CHECKED	APPROVALED			
	唐丹	薛秀超	周国贤	金泳秀		DWG. No.	MFL67284311
LGEPN LG Electronics Inc.				RELATED DRAWING			



MANUAL DEL PROPIETARIO

LAVADORA

Antes de la instalación, lea estas instrucciones cuidadosamente. Esto simplificará la instalación y asegúrese que la lavadora esté instalada correcta y seguramente. Deje estas instrucciones cerca de la lavadora después de la instalación para futuras referencias.

WD-1480ADP

Índice

Índice2

Características del producto...3

Instrucciones de seguridad importantes

Instrucciones de seguridad importantes..4
Precauciones básicas de seguridad5
Guarde estas instrucciones6
Instrucciones de seguridad para el uso..7

Especificaciones8

Instalación

Retirar el envase9
Desmontaje de los tornillos de transporte9
Requisitos del lugar de instalación10
Conexión de la manguera de suministro de agua.....12
Instalación del desagüe14
Ajuste de nivel.....15

Cómo utilizar la lavadora

Funcionamiento de la lavadora.....17
Cuidados antes del lavado.....18
Tabla del programa de lavado19
Tabla de problemas de secado.....20
Opción adicional21
Datos operativos21
Panel de control22
Programas adicionales23
- Tiempo Diferido23
- Enjuague caliente23
- Favorito23
- Pre-Lavado23
Opciones.....24
- Opción24
- Centrifugado24
- Temp.24
Otras funciones24
- Sólo centrifugado24
Bloqueo infantil25
Aviso on/off25
Limpieza de la tina26
Bloqueo de la puerta y Detectando.....26
Secado.....27

Gracias por comprar la lavadora LG totalmente automática.

Lea detenidamente el manual del propietario. Proporciona instrucciones sobre la instalación, el uso y mantenimiento seguro.

Consérvelo para referencia futura. Anote el modelo y los números de serie de su lavadora.

Modelo N°

Serie N°

Fecha de compra

Cómo añadir detergente

Cómo añadir detergente y suavizante para tejidos29

Mantenimiento

El filtro de entrada del agua31
El filtro de la bomba de drenaje32
Cajón distribuidor de detergente33
El Tambor de lavado34
Limpieza de su lavadora34
Instrucciones de protección para el invierno34

Guía para la resolución de problemas

Diagnóstico de problema35
Mensaje de error.....37
Cómo Utilizar SMARTDIAGNOSIS™38

El centro de información a los clientes.39

Términos de la garantía40

Características del producto



■ Sistema de Transmisión Directa

El avanzado motor de DC sin escobillas hace girar el tambor directamente, sin correa ni polea.



■ 6 Movimientos

La lavadora puede realizar varias acciones con el tambor o una combinación de diferentes acciones, dependiendo del programa de lavado seleccionado.

Combinado con una velocidad de controlado y la capacidad del tambor de girar a izquierda y derecha, se mejora el rendimiento del lavado, para obtener en cada lavado resultados perfectos.



■ Sistema de Antiarrugas

El movimiento rotatorio del tambor reduce los enredos de ropa y mejora la potencia del lavado.



■ Calentador Integrado

El calentador interno calienta automáticamente el agua para que alcance la temperatura óptima según el ciclo seleccionado.



■ Más económica mediante un Sistema de Lavado Inteligente

El Sistema de Lavado Inteligente detecta la cantidad de carga y la temperatura del agua y a continuación determina el nivel óptimo del agua y el tiempo de lavado para reducir al mínimo el consumo de energía y agua.



■ Bloqueo para niños

El sistema de bloqueo para niños se debe utilizar para impedir que los niños pulsen cualquier botón que podría cambiar el programa durante el funcionamiento.



■ Sistema de control de velocidad de bajo ruido

Mediante la detección de la cantidad de carga y equilibrio, distribuye de manera uniforme la carga para reducir al mínimo el nivel de ruido del centrifugado.

Instrucciones de seguridad importantes

LEA TODAS LAS INSTRUCCIONES Y EXPLICACIONES DE INSTALACIÓN, ANTES DE USAR.

⚠ ADVERTENCIA

Por su seguridad, siga las instrucciones de este manual para minimizar el riesgo de provocar un incendio, una explosión, o una descarga eléctrica, y para evitar que se dañe el electrodoméstico, que alguien resulte herido, o pierda la vida.

Su seguridad y la seguridad de otras personas son muy importantes.

Nosotros proporcionamos muchos mensajes importantes de seguridad en este manual y sobre su electrodoméstico. Siempre lea y siga todos los mensajes de seguridad.

- ⚠** Este es un símbolo de alerta de seguridad.
Estos símbolos lo alertan sobre potenciales peligros que pueden causar la muerte o herir a Ud. y a otros.
Todos los mensajes de seguridad seguirán los símbolos de alerta de seguridad y unas palabras de PELIGRO, ADVERTENCIA, PRECAUCIÓN.

Estas palabras significan:

⚠ PELIGRO

Ud. puede morir o ser seriamente herido si no sigue inmediatamente las instrucciones.

⚠ ADVERTENCIA

Ud. puede morir o ser seriamente herido si no sigue las instrucciones.

⚠ PRECAUCIÓN

Ud. puede lastimarse levemente o causar daños en el producto, si no sigue las instrucciones.

Todos los mensajes le dicen que los potenciales peligros están, le dicen cómo reducir los riesgos de heridas y que puede acontecer si las instrucciones no son seguidas.

Instrucciones de seguridad importantes

■ Precauciones básicas de seguridad

⚠ ADVERTENCIA

Por su seguridad, siga la información de este manual para minimizar el riesgo de provocar un incendio, una explosión, o una descarga eléctrica, y para evitar que se dañe el electrodoméstico, que alguien resulte herido, o que alguien pierda la vida.

- **Instálela o guárdela donde no quede expuesta a temperaturas bajo cero o a la intemperie.**
- **Es peligroso modificar las especificaciones de este aparato de cualquier manera.**
- **No debe intentar reparar la máquina usted mismo. Las reparaciones efectuadas por personas inexpertas o no cualificadas pueden provocar lesiones y/o averías más graves en la máquina.**
- **Mantenga la zona de la base y los alrededores de su electrodoméstico libre de materiales inflamables tales como hilachas, papeles, trapos, productos químicos, etc.**
- **El dispositivo no está destinado para ser usado por niños pequeños o personas enfermas sin supervisión. Evite que los niños jueguen en, con o en el interior de este o cualquier otro dispositivo.**
- **Es necesaria una estrecha vigilancia en caso de que este electrodoméstico sea utilizado por niños o éstos anden cerca.**
- **No permita que los niños jueguen sobre, con o dentro de este electrodoméstico ni de ninguno otro.**
- **No deje la puerta de la lavadora abierta.**
- **Una puerta abierta puede atraer a los niños para que se cuelguen de la misma o para que se arrastren hacia su interior.**
- **Nunca intente meter nada dentro de la lavadora mientras ésta se encuentra en movimiento. Espere hasta que el tambor se haya detenido por completo.**
- **El proceso del lavado puede producir el desgaste interno de los tejidos.**
- **No lave o seque artículos que hayan sido limpiados, lavados, puestos en remojo o manchados con sustancias inflamables o explosivos (tales como cera, aceite, pintura, gasolina, desengrasantes, disolventes de limpieza en seco, keroseno, etc.) que pueden prenderse o explotar.** El aceite puede permanecer en el tambor tras un ciclo completo, conllevando un riesgo de incendio durante el secado. **Por lo tanto, no cargue la lavadora con prendas manchadas de aceite.**
- **Para evitar dicho resultado, siga detenidamente las instrucciones de lavado de la prenda del fabricante.**
- **No cierre la puerta de la lavadora de un portazo o intente forzar la puerta para abrirla, cuando ésta se encuentra bloqueada.** Esto podría causar daños a la lavadora.
- **Para minimizar la posibilidad de sufrir una descarga eléctrica, desenchufe el electrodoméstico del suministro de corriente o desconecte la lavadora en el cuadro eléctrico de la casa o retirando el fusible o desconectando el interruptor antes de intentar cualquier tipo de operación de mantenimiento o limpieza.**
- **No intente nunca hacer funcionar este electrodoméstico si está estropeado, en mal funcionamiento, parcialmente desmontado o tiene piezas perdidas o rotas, entre las que se incluye el cable o enchufe dañado.**

Instrucciones de seguridad importantes

■ Precauciones básicas de seguridad

⚠ ADVERTENCIA

Por su seguridad, siga la información de este manual para minimizar el riesgo de provocar un incendio, una explosión, o una descarga eléctrica, y para evitar que se dañe el electrodoméstico, que alguien resulte herido, o que alguien pierda la vida.

- **Por favor, llame al Centro de atención al cliente si su producto ha sido accidentalmente sumergido en agua. Riesgo de descarga eléctrica e incendio.**
- **Conecte el dispositivo al suministro principal de agua usando nuevas mangueras, las viejas no deben reutilizarse.**
- **Para reducir el riesgo de daños personales, siga todos procedimientos de seguridad recomendados por la industria incluyendo la utilización de guantes de caña alta y gafas de seguridad.**
- Si ignora las advertencias de seguridad de este manual, podrían causarse daños materiales, personales o la muerte.
- **No empuje la puerta con fuerza excesiva, cuando esté abierta.** Podría hacer que vuelque la lavadora.

■ Guarde estas instrucciones

INSTRUCCIONES DE CONEXIÓN A TIERRA

Este aparato debe estar conectado a tierra. Si se produce un fallo de funcionamiento o una avería, la conexión a tierra reducirá el riesgo de descargas eléctricas, proporcionando una ruta de menos resistencia para la corriente eléctrica. El aparato dispone de un cable con conductor de conexión a tierra del equipo y un enchufe con toma de tierra. El enchufe debe conectarse a una toma correctamente instalada y conectada a tierra que cumpla los códigos y ordenanzas locales.

- No utilice un adaptador porque anulará el cable con conexión a tierra.
- Si no dispone de una toma adecuada, póngase en contacto con un electricista.

⚠ ADVERTENCIA

Una conexión incorrecta del conductor del equipo a tierra puede dar como resultado el riesgo de descargas eléctricas. En caso de duda sobre la correcta conexión a tierra del aparato, consulte con un electricista o especialista cualificado. No modifique el enchufe que incluye el aparato; si no encaja en la toma eléctrica, solicite a un electricista la instalación de una toma adecuada.

Instrucciones de seguridad importantes

■ Instrucciones de seguridad para el uso

Paraminimizar el riesgo de fuego en una secadora prendida, lo siguiente debe de ser observado:

- **Artículos que han sido manchados o remojados en aceite de cocina, constituyen un riesgo de fuego y no deben ser colocados en la secadora.**

Artículos con aceite pueden incendiarse espontáneamente, especialmente cuando se exponen a fuentes de calor como la secadora. Los artículos se calientan, causando una reacción de oxidación en el aceite. La oxidación crea el calentamiento. Si el calentamiento no puede escapar, las prendas pueden calentarse tanto como para incendiarse. Si es inevitable que las prendas que contengan aceite o contaminadas por productos del cabello estén en la secadora, deben ser lavadas previamente con agua caliente y detergente extra. Esto reducirá, pero no eliminará el peligro. El ciclo de enfriamiento de la secadora debe usarse para reducir la temperatura de las prendas. No deben removerse de la secadora mientras estén calientes.

- **Artículos que previamente hayan sido lavados o remojados en petróleo / gasolina, solventes de limpieza, o cualquier otra sustancia inflamable, no deben ser puestos en la secadora.**

Sustancias altamente inflamables son comúnmente usadas en ambientes domésticos como acetona, alcohol, petróleo / gasolina, keroseno, removedores de manchas(algunas marcas) tupertino, ceras y removedores de cera.

- **Artículos que contengan hule espuma(también conocido como hule de látex) o texturas de hule similares no deben ser secados con calor.** Materiales de hule cuando están calientes, pueden producir fuego por una combustión espontánea.

- **Suavizantes de tela o productos similares no deben ser utilizados en la secadora** para eliminar los efectos de la electricidad al menos que esta práctica sea recomendada por el fabricante del producto.

- **Ropa interior que contenga metales no deben de ser puestos en la secadora.** Los metales pueden dañar el tambor de la secadora. Use la parrilla de secado para estos artículos.

- **Artículos de plástico como gorras de baño o baberos no deben ser colocados en la secadora.**

- **Artículos con cubiertas de plástico, prendas con relleno de hule espuma, almohadas, chanclas y tenis con hule espuma no deben ser colocados en la secadora.**

Especificaciones

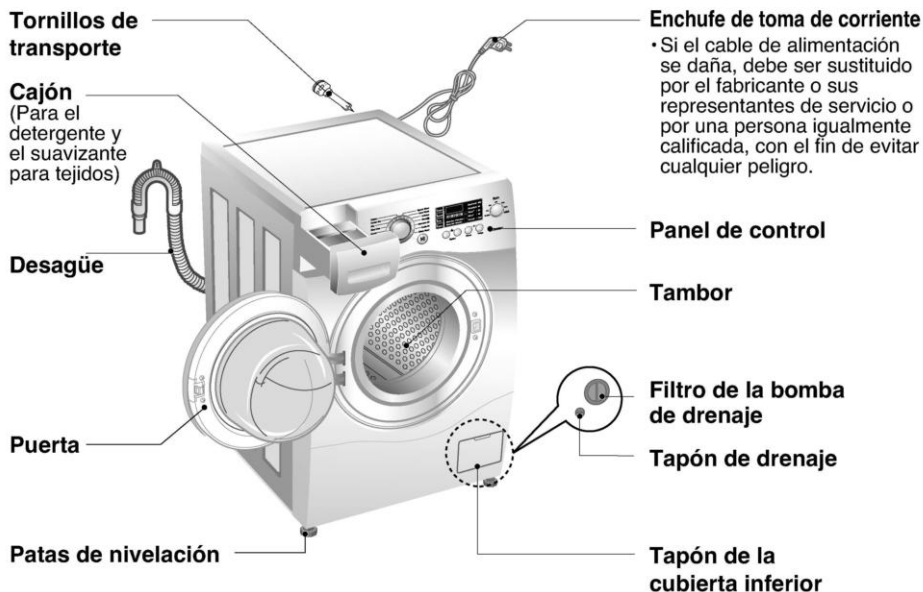

■ Nombre	: Lavadora de carga frontal
■ Fuente de alimentación	: 120 V~, 60 Hz
■ Tamaño	: 600 mm(An) × 590 mm(P) × 850 mm(Al)
■ Peso	: 69 kg
■ Máx. vatios	: 2100 W (Lavado) / 1400 W (Secado)
■ Capacidad de lavado	: 8.5 kg (Lavado) / 4 kg (Secado)
■ Consumo de agua	: 100 ℓ
■ Presión admisible del agua	: 100 ~ 1000 kPa (1,0 ~ 10,0 kgf / cm ²)

* El aspecto y las especificaciones pueden variar sin previo aviso para aumentar la calidad de las unidades.

■ Accesorios

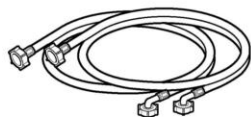

Manguera de entrada (1EA)
 ※ Opción : Caliente/Fr a (2EA)



Llave de tuercas

Instalación

■ Retirar el envase

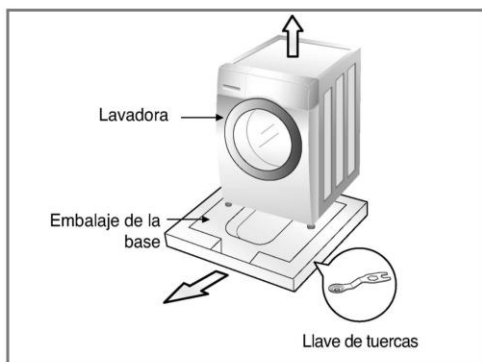

1. Retire la caja de cartón y el embalaje de poliestireno expandido.
2. Levante la lavadora y retire el embalaje de la base.
3. Retire la cinta que fija el cable de alimentación y la manguera de drenaje.
4. Retire la manguera de entrada del tambor.

❗ **NOTA**

- Conserve la llave incluida para usos futuros.

⚠ **ADVERTENCIA**

- El material de embalaje (por ejemplo, películas, Styrofoam) puede resultar peligroso para los niños. Se corre el peligro de que se asfixien. **Mantenga todos estos materiales de embalaje lejos del alcance de los niños.**

■ Desmontaje de los tornillos de transporte

Para impedir los daños internos durante el transporte, los 4 tornillos especiales estarán bloqueados. Antes de hacer funcionar la lavadora, quite los tornillos junto con los tapones de caucho. Si no se quitan, estos pueden provocar una fuerte vibración, ruido y un funcionamiento defectuoso.

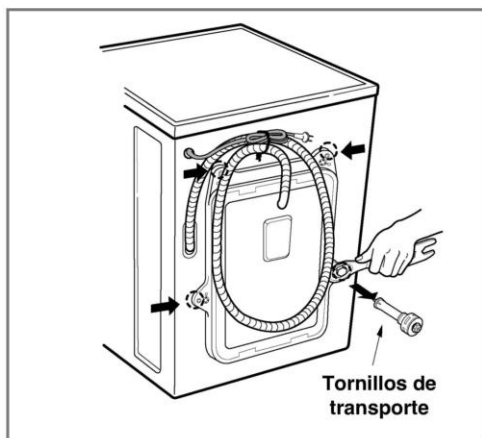

1. Desatornille los 4 tornillos con la llave suministrada.
2. Quite los 4 tornillos junto con los tapones de caucho retorciendo ligeramente el tapón.

❗ **NOTA**

- Conserve los 4 tornillos de tuerca para uso futuro.

3. Cierre los agujeros con los tapones suministrados.

Instalación

■ Requisitos del lugar de instalación

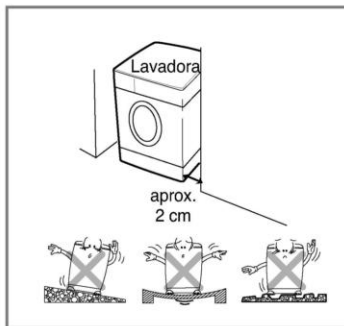

► Ubicación

• Nivel del suelo :

La pendiente admisible debajo de la lavadora es de 1°

• Toma de corriente:

Debe estar dentro de 1.5 metros de cada lado de la ubicación de la lavadora. No sobrecargue la toma con más de un aparato.

• Espacio libre adicional:

Se requiere para los modelos de pared, puerta y ventana.

(10 cm: parte posterior / 2 cm: lado derecho e izquierdo)

No coloque ni almacene en ningún momento productos de lavandería en la parte superior de la lavadora. Pueden dañar el acabado o los controles.

► Colocación

- Instale la lavadora sobre un suelo duro y plano.
- Compruebe que la circulación del aire no se vea interrumpida por alfombras, esterillas, etc.
- No intente nunca corregir las irregularidades del suelo colocando trozos de madera, cartón o materiales similares debajo de la lavadora.
- Si es imposible evitar colocar la lavadora junto a una cocina de gas o una cocina de carbón, entre los dos aparatos se debe insertar un aislante (85 x 60 cm), cubierto con hoja de aluminio en la cara orientada hacia la cocina de gas o de carbón.
- No se debe instalar la lavadora en lugares en los que la temperatura pueda descender por debajo de 0 °C.
- Cuando se haya instalado la lavadora, compruebe que sea de fácil acceso para un técnico en caso de avería.
- Una vez instalada la lavadora, ajuste las cuatro patas utilizando la llave de tuercas suministrada, asegurándose de que el electrodoméstico esté estable y que quede una separación de 20mm aproximadamente entre la parte superior de la lavadora y la parte inferior de la encimera.
- Este equipo no ha sido diseñado para utilizarlo en el mar ni en instalaciones móviles tales como caravanas, aviones, etc.

► Conexión eléctrica

- No utilice un cable alargador o un adaptador doble.
- Si el cable de alimentación está dañado, debe ser sustituido por el fabricante o sus representantes de servicio o una persona igualmente calificada con el fin de evitar cualquier peligro.
- Desenchufe siempre la máquina y cierre el suministro de agua después del uso.
- Conecte la máquina a un enchufe con puesta a tierra según las normativas de cableado actuales.
- El aparato se debe colocar de forma que el enchufe sea fácilmente accesible.
- Los servicios de reparación de las lavadoras sólo podrán ser llevados a cabo por personal autorizado. Las reparaciones que realizara cualquier persona no cualificada podrían provocar graves lesiones o mal funcionamiento. Póngase en contacto con su centro de servicio de atención.
- No instale su lavadora en habitaciones en las que se pudieran registrar temperaturas muy bajas. Las mangueras heladas pueden llegar a estallar si se les somete a una gran presión. La fiabilidad de la unidad de control puede verse dañada si se somete a temperaturas por debajo del punto de congelación.
- Si la entrega de un electrodoméstico se realiza en los meses de invierno y en condiciones de temperaturas bajo cero: Guarde la lavadora a temperatura ambiente unas cuantas horas antes de ponerla en funcionamiento.

Instalación

⚠ PRECAUCIÓN

Precauciones de los cables de Enchufes

- En la mayoría de los electrodomésticos se recomienda que sean puestos en un circuito que sea dedicado sólo para ellos; esto significa, un solo circuito de salida el cual sólo le da energía a ese electrodoméstico y no tiene salidas adicionales o sucursal de circuitos (otras sucursales de circuitos). **Verifique la página de las especificaciones en este manual de usuario para estar seguro.**
- **No se debe sobrecargar la pared de las salidas de energía.** Sobrecargar la pared de salida de energía es peligroso, también lo es tener la pared de salida de energía suelta o dañada, cordones de extensión, cables deshilachados, o el aislamiento de cordones dañados o rajados. Cualquiera de estas condiciones pueden resultar en un cortocircuito o un incendio.
- **Examine periódicamente los cordones de sus electrodomésticos**, y si parece que están dañados o deteriorados, desconéctelos, deje de usar el electrodoméstico, y reemplace el cordón con otro de la misma característica de un centro de servicio autorizado.
Si el electrodoméstico es suministrado desde un juego de extensión de cordón o un dispositivo de salida eléctrico portátil, el juego de la extensión del cordón en el dispositivo de salida eléctrico portátil, debe ser posicionado para que no esté sujeto a salpicadura o ingreso de humedad.

⚠ PRECAUCIÓN

- La unidad no está pensada para su uso por niños pequeños o personas enfermas sin supervisión.
- Los niños pequeños deben estar supervisados para evitar que jueguen con la unidad.

Instalación

■ Conexión de la manguera de suministro de agua

- La presión del suministro de agua debe estar entre 100 ~ 1000 kPa (1,0 ~ 10,0 kgf / cm²)
- No desforce ni cruce al conectar la manguera de entrada a la válvula
- Si la presión del suministro del agua es mayor de 1000 kPa se debe instalar un dispositivo de descompresión.
- Compruebe periódicamente el estado de la manguera y sustitúyala si es necesario.

► Paso 1: Compruebe que la goma sella perfectamente la entrada de la manguera

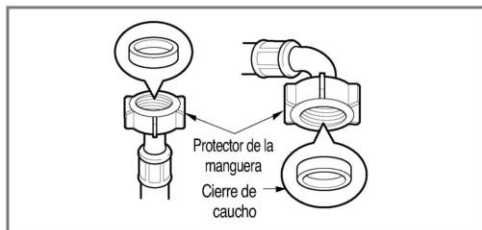

- Se suministran dos anillos con la manguera de entrada de agua en el conector de la válvula con el fin de evitar fugas de agua. Se utilizan para evitar fugas de agua. Asegúrese de apretar con fuerza la conexión a los grifos.

► Paso 2: Conecte la manguera a la conexión de agua

Tipo A: Conexión de la manguera de tipo de tornillo a un grifo con rosca

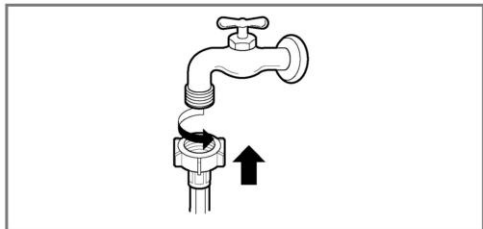

- Atornille el conector de la manguera en el grifo de suministro de agua.

Tipo B: Conexión de la manguera de tipo de tornillo a un grifo sin rosca

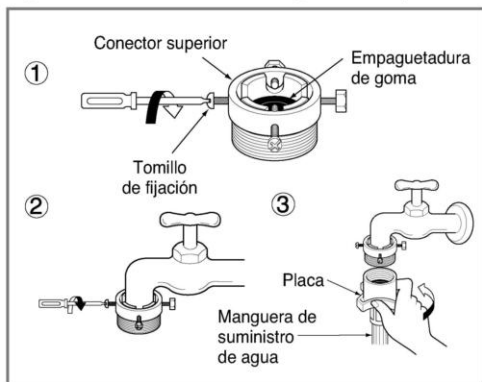

1. Retire los tornillos de la placa adaptadora de la junta y los 4 tornillos de sujeción del adaptador.
2. Empuje el adaptador contra el extremo del grifo, de forma que la junta de caucho forme una conexión estanca. Apriete la placa adaptadora de la junta y los 4 tornillos.
3. Empuje la tubería de suministro de agua verticalmente hacia arriba de forma que el anillo de caucho del interior de la tubería se pueda adherir completamente al grifo, y posteriormente, apriételo atornillando hacia la derecha.

Instalación

Tipo C: Conexión de la manguera de tipo de un toque a un grifo sin rosca

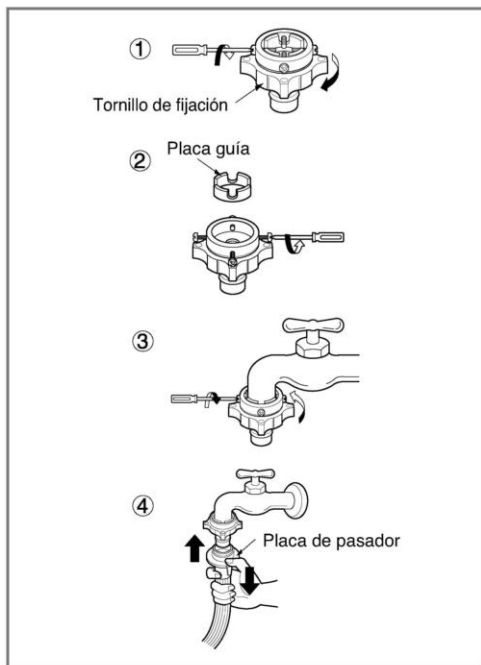

1. Retire los tornillos de la placa adaptadora de la junta y los 4 tornillos de sujeción del adaptador.
2. Si el grifo es demasiado grande para que el adaptador se ajuste bien, retire la placa guía.
3. Empuje el adaptador contra el extremo del grifo, de forma que la junta de caucho forme una conexión estanca. Apriete la placa adaptadora de la junta y los 4 tornillos.
4. Deslice hacia abajo la placa pestillo del conector, empuje la tubería interna contra el adaptador, y libere la placa pestillo del conector. Asegúrese de que el adaptador encaja en su lugar.

NOTA

- Después de conectar la manguera a la conexión de agua, abra los grifos para eliminar posibles sustancias en las mangueras. Elimine la suciedad, arena y polvo en los grifos o en las mangueras de agua, permita que el agua se desagüe en un cubo y compruebe la temperatura del agua.

► Paso 3: Conecte la manguera a la lavadora

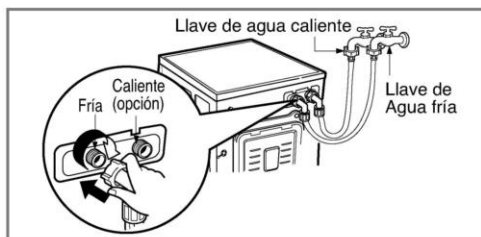

- Asegúrese de que no haya retorcimiento en la manguera y de que no esté aplastada.

► Cuando su lavadora tiene dos válvulas:

- La manguera de entrada que tiene el conector rojo es para la llave de agua caliente.
- Si la lavadora tiene dos válvulas, se ahorra energía utilizando la válvula de agua caliente.

NOTA

- Si tras finalizar la conexión hay un escape de agua del tubo, repita de nuevo los mismos pasos. Utilice el tipo de grifo más convencional para el suministro de agua. En el caso de que el grifo sea cuadrado o demasiado grande, retire el anillo espaciador antes de insertar el grifo en el adaptador.

Utilice el grifo horizontal

Grifo horizontal



Grifo de extensión



Grifo en escuadra



Instalación

■ Instalación del desagüe

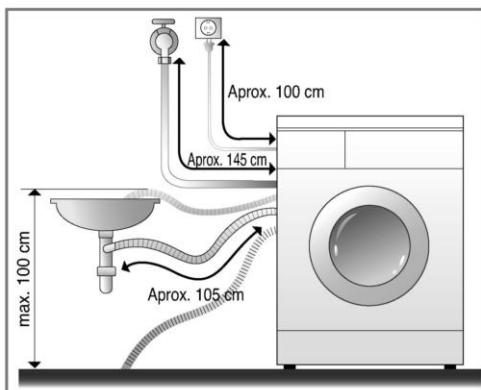

- La manguera de desagüe no debe estar ubicada a más de 1 m de altura del suelo.
- Afianzando la instalación, el tubo de desagüe protegerá el suelo de dañarlo a causa de escapes de agua.
- Cuando el tubo de la manguera es muy largo, por favor no llene la lavadora, podría causar un ruido extraño.

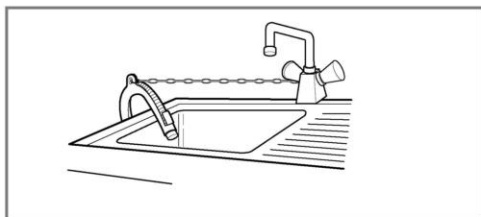

- Cuando instale la manguera de desagüe, asegúrela firmemente, procurando que no se mueva atándola con una cuerda.
- Asegurando la instalación, el tubo del desagüe protegerá el suelo de derrames de agua.

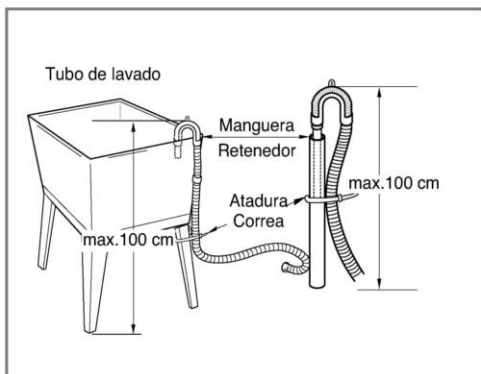

Instalación

■ Ajuste de nivel

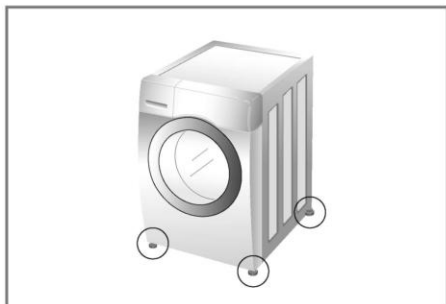

1. La nivelación correcta de una lavadora impide el ruido y las vibraciones excesivas. Instale el aparato sobre una superficie de suelo sólido y nivelado, preferiblemente en la esquina de una habitación.

❶ NOTA

- Los suelos inestables (parquet, tarimas etc..) pueden contribuir a vibraciones excesivas o errores de equilibrio en la carga.

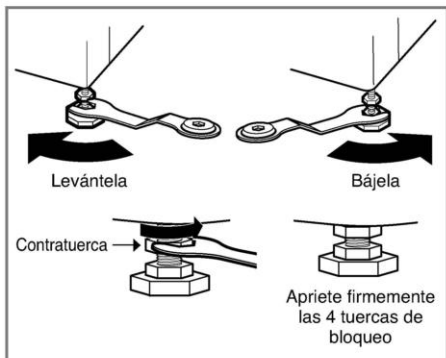

2. Si el suelo no está nivelado, ajuste los pies de nivelación según sea necesario (no introduzca trozos de madera, etc. debajo de los pies).

Asegúrese de que los cuatro pies estén estables y descansan sobre el suelo y, a continuación, compruebe que el electrodoméstico esté perfectamente nivelado (utilice un nivelador de burbuja de aire).

- Después de ajustar las patas, apriete la contratuerca girándola en sentido contrario a las agujas del reloj.

- Comprobación en diagonal

Al empujar hacia abajo y en diagonal los bordes de la placa superior de la lavadora, la máquina no se debe mover un centímetro arriba o abajo en absoluto.

(Compruebe esto en dos direcciones)

Si la máquina cabecea al empujar la placa superior de la máquina en diagonal, ajuste de nuevo las patas.

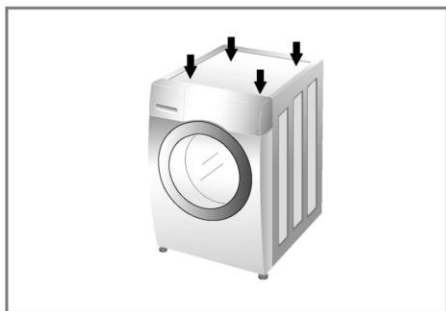

❶ NOTA

Si la lavadora se instala en una plataforma elevada, deberá sujetarse de forma segura para eliminar el riesgo de caídas.

Instalación

► Suelos de hormigón

- La superficie de instalación debe estar limpia, seca y nivelada.
- Instale la lavadora sobre un suelo duro y plano.

► Suelos de Baldosas (Suelos Resbaladizos)

- Posicione cada pata con el Taco Antideslizante y nivele la máquina.
(Corte el Taco Antideslizante en secciones de 70x70 mm y fije los pedazos en el suelo seco donde se vaya a colocar la máquina)
- EL Taco Antideslizante es de un material autoadhesivo utilizado en los peldaños de escaleras para prevenir resbalones

► Suelos de madera

- Los suelos de madera son especialmente propensos a las vibraciones.
- Para evitar las vibraciones, recomendamos que coloque tapones de goma debajo de cada pata, al menos con un grosor de 15mm bajo la lavadora, asegurados con tornillos por lo menos a 2 viguetas del piso.
- Si es posible, instale la lavadora en una de las esquinas de la habitación, donde el suelo es más estable.
- Inserte los tapones de goma para reducir la vibración.
- Puede obtener los tapones de goma (nº de pieza 4620ER4002B) en el dpto. de repuestos de LG.



❶ NOTA

- Una colocación y nivelación correctas de la lavadora garantiza un funcionamiento duradero, regular y fiable.
- La lavadora debe estar completamente horizontal y permanecer fija en dicha posición.
- No debe oscilar hacia las esquinas cuando esté cargada.
- La superficie de instalación debe estar limpia, libre de cera para suelos y otros recubrimientos lubricantes.
- Evite que los pies de la lavadora se mojen. Si los pies de la lavadora se mojan, se puede desplazar.

Cómo utilizar la lavadora

■ Funcionamiento de la lavadora



1. Clasificación de la colada.
(Consulte la página 18)

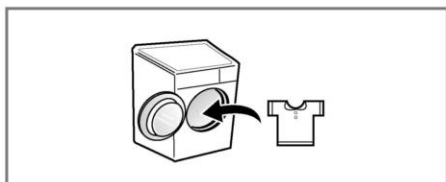

2. Abra la puerta de carga y cargue la ropa.



3. Pulse el botón de encendido.

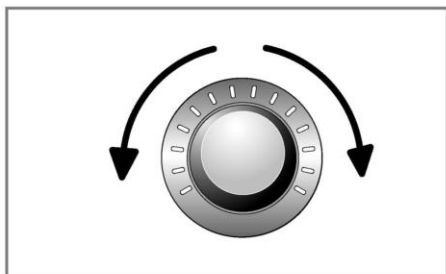

4. Seleccione un programa.
(Consulte las páginas 19 - 21)

En este momento, seleccione las opciones.

(Consulte las páginas 23 - 28)

- Programas adicionales
- Temperatura
- Velocidad de centrifugado
- Otras funciones

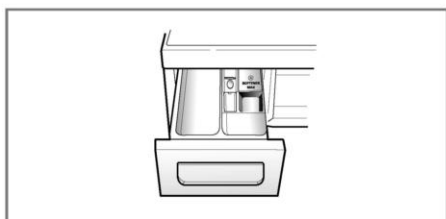

5. Cómo añadir detergente.
(Consulte las páginas 29 - 30)



6. Pulse el botón Inicio/Pausa.

Cómo utilizar la lavadora

■ Cuidados antes del lavado

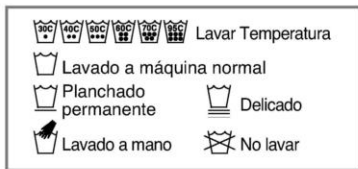

Clasificación

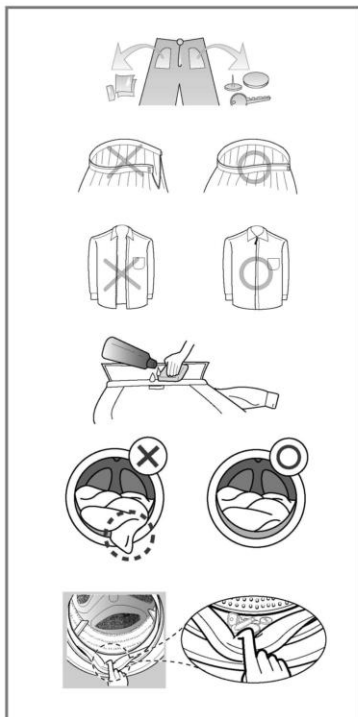

1. Etiquetas de cuidados

Busque la etiqueta de cuidados de sus prendas. Ésta le indicará el contenido del tejido de su prenda y cómo se debe lavar.

2. Clasificación

Para obtener los mejores resultados, clasifique la ropa en cargas que se puedan lavar con el mismo ciclo de lavado. Los diferentes tejidos necesitan lavarse de diferentes formas, con temperatura de agua y velocidad de diferente centrifugado. Separe siempre los colores oscuros de los claros y blancos. Lávelos por separado, ya que se puede producir una transferencia de colores e hilos, lo que provocará la decoloración del blanco, etc. Si es posible, no lave artículos muy sucios con uno ligeramente sucio.

- **Suciedad (Pesada, Normal, Ligera)**
Separe las prendas según la cantidad de suciedad.
- **Color (Blanco, Claro, Oscuro)**
Separe los tejidos blancos de los tejidos de color.
- **Hilachas (Productores o recolectores de hilachas)**
Lave por separado los productores de hilachas de los recolectores de hilachas.

3. Cuidados antes de la carga

Mezcle prendas grandes y pequeñas en una misma carga. Cargue los artículos grandes en primer lugar. Los artículos grandes no deben representar más de la mitad del total de la carga. No lave prendas por separado. Esto puede provocar una carga desequilibrada. Añada uno o dos artículos similares.

- Compruebe que todos los bolsillos están vacíos. Los objetos tales como clavos, horquillas, cerillas, bolígrafos, monedas y llaves pueden dañar tanto su lavadora como su ropa.
- Cierre las cremalleras, corchetes y cordones para asegurarse de que estos artículos no se enganchen en otras prendas.
- Trate previamente la suciedad y las manchas cepillando con un poco de detergente disuelto en agua sobre las manchas como cuellos y puños de camisas para quitar mejor la suciedad.
- Para prevenir daños en el cierre de la puerta o en la ropa, asegúrese de que no hay ropa pillada entre la puerta del tambor y la goma de la puerta.
- Compruebe los pliegues del cierre impermeable de la puerta por si algo se ha quedado atrapado
- Compruebe el tambor de la lavadora, por si hay alguna pieza que se ha quedado olvidada inadvertidamente y puede (por Ej.: encoger o desteñir) durante el siguiente ciclo de lavado

○ NOTA

- Antes del primer lavado, escoja un ciclo (60 °C... de ALGODÓN, agregue una media carga de detergente) que permite lavar sin la ropa. Esto quitará residuos del tambor que se pueden haber quedado durante la fabricación.

Cómo utilizar la lavadora

■ Tabla del programa de lavado

※ Programas recomendados de acuerdo con el tipo de colada

Programa	Descripción	Tipo de Tejido	Temp. Adecuada	Carga máxima
Algodón	Proporciona unos mejores resultados al combinar distintos movimientos de lavado	(Camisas, camisones, pijamas..) y tejidos ligeramente sucios de algodón blanco (ropa interior)	40°C (De Fría a 60°C)	Potencia de servicio
Algodón Eco	Proporciona un desarrollo óptimo de lavado con menor consumo energético		60°C (De Fría a 60°C)	
Sintético	Este ciclo es perfecto para camisas que no necesitan plancha después de lavar	Poliamida, Acrílico, Poliéster	40°C (De Fría a 60°C)	Menos de 4,0 kg
Mixtos	Permite lavar diferentes tejidos a la vez	Diversos tipos de tejidos como (seda/delicados, ropa de deporte, ropa oscura, lana, cortinas)	40°C (De Fría a 40°C)	
Cuidado de ropa infantil	Elimina sólidos y manchas de proteínas proporcionando un mejor aclarado	Ropa de bebé ligeramente manchada	60°C	
Lavado silencioso	Proporciona menos ruido y vibración, ahorra dinero al usar la electricidad nocturna	Prendas como (camisas, pijamas) o prendas ligeramente sucias como ropa interior.	40°C (De Fría a 60°C)	Menos de 4,5 kg
Cuidado de Piel	Retira de manera eficiente los residuos de detergente de las prendas	Tejidos que están en contacto directo con la piel, por ejemplo: ropa interior, pañales, toallas, ropa de cama, almohadas y cubrecamas		Potencia de servicio
Ropa de cama	Este programa es para prendas voluminosas como cubrecamas, almohadas, cubresofás, etc	Sólo para cubrecama	40°C (De Fría a 40°C)	1 sólo tamaño
Ropa de Deporte	Este ciclo está indicado para prendas de deporte o de jogging.	Coolmax, gore tex, fleece y Sympatex		Menos de 2,0 kg
Lana 	Permite lavar prendas de lana	Tejidos de lana lavables a máquina, solamente lana pura		
Rápido 30	Este ciclo proporciona una mayor rapidez de lavado para prendas ligeramente sucias	Ropa de color que está ligeramente sucia.	30°C (De Fría a 40°C)	
Sólo Secado	Use solamente el ciclo de secado sin lavado.	Prendas mojadas que necesiten solamente el secado.	-	Menos de 4,0 kg
Lavado+ Secado	Este ciclo proporciona un proceso ininterrumpido desde el lavado hasta el secado a la vez.	Un pequeña cantidad de ropa puede ser secada	40°C (De Fría a 60°C)	
Enjuague+ Centrifugado	Úselo para prendas que necesiten solamente enjuagado o añadir enjuague-agregado de tejidos suaves para lavar.	Tejidos normales que pueden ser lavados	-	Potencia de servicio

Cómo utilizar la lavadora

■ Tabla de Problemas de Secado

Programa	Tipo de Tejido	Carga máxima
Secado Eco	Algodón o tejidos de lino como toallas de algodón, camisetas, ropa de lino.	4,0 kg
Sin planchado		4,0 kg
Secado planchado	Algodón o tejidos de lino preparado para planchado.	4,0 kg
Secado de baja temp.	Tejidos de cuidado fácil, tejidos sintéticos apropiados para cuidado fácil, ropa lavable con programa mixto	4,0 kg
30 min.	–	0,5 kg
60 min.	–	1,5 kg
120 min.	–	3,0 kg

- Temperatura del agua: Seleccione la temperatura del agua para los ciclos de lavado. Siga siempre la etiqueta de cuidados o las instrucciones del fabricante al realizar el lavado.
- Los resultados de la prueba dependen de la presión del agua, la dureza del agua, la temperatura de entrada del agua, la temperatura del habitáculo, tipo y cantidad de carga, grado de suciedad, detergente utilizado, fluctuaciones del suministro de electricidad y opciones adicionales escogidas.



El ciclo de lavado de lanas ha sido aprobado por Woolmark para el lavado de productos Woolmark lavables en lavadora siempre y cuando los productos sean lavados de acuerdo a las instrucciones que aparecen en la etiqueta de la ropa y aquellas emitidas por el fabricante de esta lavadora M0801.

❶ NOTA

- Es recomendable el Detergente Neutro.
- El ciclo de lana gira suavemente el tambor y centrifuga lentamente para el cuidado de las prendas.
- Seleccione el máximo de velocidad de centrifugado seleccionable del programa de lavado para asegurar el resultado del secado.
- Cuando la cantidad de prendas a lavar y secar en un programa no excede el peso máximo permitido para el programa de secado, el lavado y secado es recomendado en una secuencia continua.

Cómo utilizar la lavadora

■ Opción adicional

Programa	Tiempo Diferido	Enjuague caliente	Favorito	Pre-Lavado	Ahorro de tiempo	Intensivo	Enjuague+	Acl en Esp	Secado
Algodón	●	●	●	●	●	●	●	●	●
Algodón Eco	●	●	●	●	●	●	●	●	●
Sintético	●	●	●	●	●	●	●	●	●
Mixtos	●	●	●	●	●	●	●	●	●
Cuidado de ropa infantil	●	●**	●	●**		●	●	●	●
Lavado silencioso	●		●		●	●	●	●	●
Cuidado de Piel	●	●	●	●	●	●	●	●	●
Ropa de cama	●		●		●	●	●	●	
Ropa de Deporte	●		●		●	●	●	●	
Lana 	●		●			●	●	●	
Rápido 30	●		●			●	●	●	●
Sólo Secado	●		●						●*
Lavado+Secado	●	●	●	●	●	●	●		●*
Enjuague+Centrifugado	●	●	●				●	●	●

(*) Esta opción se incluye automáticamente en el ciclo y no se puede borrar.

(**) Esta opción está incluido automáticamente durante el ciclo y se puede cancelar.

■ Datos operativos

Programa	RPM máx
Algodón	1400
Algodón Eco	1400
Sintético	1000
Mixtos	1400
Cuidado de ropa infantil	1000
Lavado silencioso	1000
Cuidado de Piel	1400
Ropa de cama	1000
Ropa de Deporte	800
Lana 	800
Rápido 30	1400
Sólo Secado	1400
Lavado+Secado	1400
Enjuague+Centrifugado	1400

Cómo utilizar la lavadora

■ Panel de control

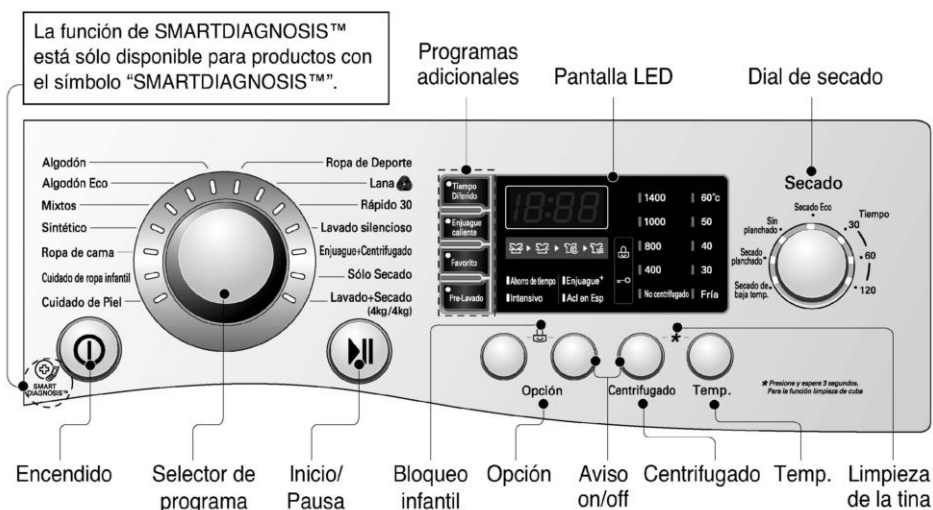

Encendido

- Pulse el botón Encendido para encender y apagar la energía eléctrica.
- También se puede utilizar para cancelar la función Lavado Demorado.

Selector de programa

- Están disponibles programas de acuerdo con el tipo de colada.
- Se encenderá un indicador que mostrará el programa seleccionado.

Programas adicionales

- Utilice estos botones para seleccionar los programas del ciclo que desee para el ciclo seleccionado.

Pantalla LED

- La pantalla muestra la configuración, el tiempo restante estimado, las opciones y los mensajes de estado de la lavadora. La pantalla permanecerá encendida durante el ciclo.

Inicio/Pausa

- Este botón **Inicio/Pausa** se utiliza en los ciclos de lavado y en otros o para hacer una pausa en los ciclos.
- Si se necesita una parada temporal del ciclo de lavado, pulse el botón "**Inicio/Pausa**".
- Cuando el electrodoméstico se encuentre en modo Pausa por un periodo superior a 4 minutos, se desconectará automáticamente.

Opciones

- Esto le permite seleccionar opciones adicionales y se iluminará al seleccionarlas

Cómo utilizar la lavadora

■ Programas adicionales

Tiempo Diferido

Puede configurar el funcionamiento con temporizador para que la lavadora se inicie automáticamente y termine tras un periodo de tiempo específico.

❗NOTA

- El tiempo configurado en el temporizador es el tiempo de finalización del lavado, no el de inicio. El tiempo de funcionamiento real puede variar dependiendo de la temperatura del agua, la carga de lavado y otros factores.

1. Pulse el botón de Encendido.
2. Gire la perilla de programas para seleccionar el programa deseado.
3. Pulse el botón de Tiempo Diferido y ajuste el tiempo deseado.
4. Pulse el botón Inicio/Pausa.

Enjuague caliente

Para mejores resultados o enjuagues limpios. Esto permite el enjuague final para ser calentado a 40° grados.

1. Pulse el botón de Encendido.
2. Gire la perilla de programas para seleccionar el programa deseado.
3. Pulse el botón de Enjuague caliente y ajuste el tiempo deseado.
4. Pulse el botón Inicio/Pausa.

Favorito

Los programas favoritos permiten almacenar el ciclo de lavado para un uso futuro.

1. Pulse el botón de Encendido.
2. Seleccione el programa
3. Seleccione el programa, tipo de lavado, número de aclarados, velocidad de centrifugado, temperatura del agua, etc.
4. Presionar el botón de Favoritos durante 3 segundos. (sonarán 2 pitidos)

El programa favorito se ha almacenado para un uso futuro. Para reutilizar este programa seleccione Favorito y presione "Inicio/Pausa"

Pre-Lavado

Si la ropa está muy sucia, la opción "Pre-Lavado" es eficaz.

1. Pulse el botón de Encendido.
2. Gire la perilla de programas para seleccionar el programa deseado.
3. Pulse el botón Pre-Lavado.
4. Pulse el botón Inicio/Pausa.

Cómo utilizar la lavadora

■ Opciones

Opción

- **Ahorro de tiempo** : Esta opción puede usarse para reducir el tiempo de lavado del programa. Para usar esta opción, presione el botón Opción antes de que el programa comience.
- **Intensivo** : Si la ropa está sucia o muy sucia, la opción más apropiada es "Intensivo".
- **Enjuague+** : Añadir enjuague una vez.
- **Acl en Esp** :
 - Si desea dejar los tejidos en la máquina sin centrifugar después del aclarado para impedir que se arruguen, puede seleccionar retención de aclarado pulsando el botón Aclarado.
 - Para continuar con el vaciado de agua o con el centrifugado, una vez que ha llegado a la función de no aclarar usando el Botón de Programas y el Botón de Centrifugado hasta el programa necesario. (Centrifugado o Desagüe)

Centrifugado

- El nivel de velocidad del centrifugado puede seleccionarse presionando el botón de 'Centrifugado' repetidamente.

Temp.

- Girando el Dial del programa, se puede seleccionar la temperatura del agua.
 - Fría
 - 30°C, 40°C, 50°C, 60°C
- La temperatura del agua se puede seleccionar de la siguiente manera según el programa.

■ Otras funciones

Sólo centrifugado

1. Pulse el botón de Encendido.
2. Seleccione la velocidad de centrifugado.
3. Pulse el botón Inicio/Pausa.

❗ NOTA

Cuando selecciona "No centrifugado", la lavadora puede girar durante corto tiempo con la velocidad lenta para drenar rápido.

Cómo utilizar la lavadora

■ Bloqueo infantil

Seleccione esta función para bloquear los botones del panel de control y evitar que los puedan manipular. El "Bloqueo infantil" se puede seleccionar durante el ciclo de lavado.

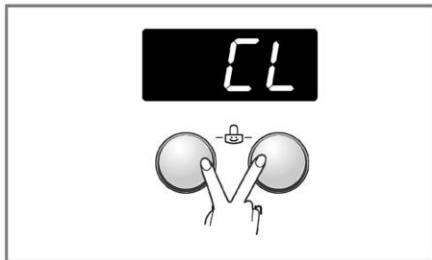

Bloqueo del panel de control

1. Pulse simultáneamente los botones Opción durante 3 segundos.
2. Va a sonar un timbre, y aparecerá un "CL" en la pantalla LED. Cuando el bloqueo para niños esté activado, todos los botones quedan bloqueados, excepto el de encendido.

● NOTA

- Apagar la máquina no resetear la función del seguro de niños. Debe desactivar el seguro de niños antes de acceder a otras funciones.

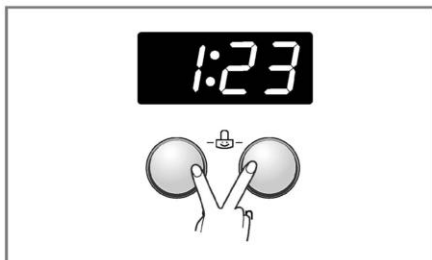

Desbloquear el panel de control

1. Pulse simultáneamente los botones Opción durante 3 segundos.
2. Sonará un pitido y el tiempo restante del programa actual se mostrará en el panel LED.

■ Aviso on/off

El Aviso "Aviso on/off" puede seleccionarse durante todo el ciclo de lavado.

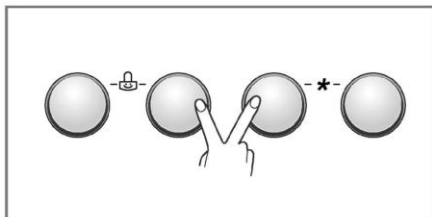

1. Encender la lavadora pulsando el Botón de Encendido.
2. Seleccionar el Botón Inicio/Pausa simultáneamente durante tres segundos para seleccionar la función alarma.
3. Mantener presionado el botón Opción y Centrifugado simultáneamente durante tres segundos para seleccionar la función Aviso on/off.

Una vez que se ha seleccionado esta función se memoriza incluso si se apaga.

● NOTA

- Si desea silenciar la señal acústica, repita este proceso.

Cómo utilizar la lavadora

■ Limpieza de la tina

La Limpieza de la tina es un ciclo especial para limpiar el interior de la lavadora. En este ciclo se utiliza un nivel de agua más alto a una mayor velocidad de centrifugado. Realice este ciclo periódicamente.

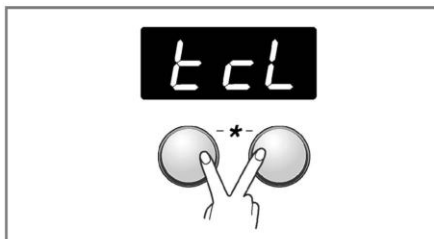

1. Retire la ropa de la lavadora y cierre la puerta.
2. Abra el cajón dispensador y añada antical (por ejemplo, Calgón) en el compartimento de lavado principal.
3. Cierre el cajón dispensador lentamente.
4. Encienda la lavadora y mantenga pulsado los botones Centrifugado y Temp. durante 3 segundos. A continuación, se mostrará "tcl" en la pantalla LED.
5. Presione el botón Inicio/Pausa para comenzar.
6. Cuando haya finalizado el ciclo, deje la puerta abierta para que se sequen la puerta, la junta flexible y el cristal de la puerta.

ⓘ NOTA

- No añada detergente a los compartimentos de detergente.
- Puede generarse un exceso de espuma y producirse fugas de la lavadora.

⚠ PRECAUCIÓN

- Si hay niños pequeños, tenga cuidado de no dejar la lavadora abierta demasiado tiempo.

■ Bloqueo de la puerta y Detectando

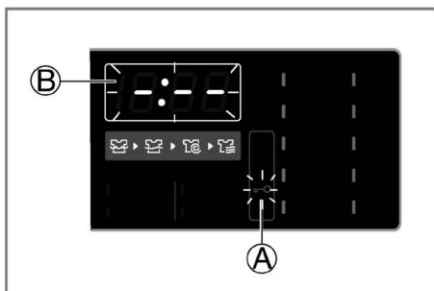

- **A** "Bloqueo de la puerta": Por razones de seguridad, la puerta se bloquea cuando la lavadora está en funcionamiento y se ilumina el icono "Bloqueo de la puerta". Puede abrir la puerta de forma segura cuando se haya apagado el icono "Bloqueo de la puerta".
- **B** El icono "Detectando" se iluminará, cuando el tambor gire lentamente y detecta la cantidad de ropa cargada en el tambor. Tardará unos segundos.

Cómo utilizar la lavadora

■ Secado

- La llave del grifo de agua fría debe estar a la izquierda durante los ciclos de secado.



- Es posible seleccionar de forma sencilla el proceso automático del lavado al secado de esta lavadora-secadora.
- Para un secado más uniforme, asegúrese de que todos los artículos de la carga de prendas sean similares en cuanto a materiales y grosor.
- No sobrecargue la secadora introduciendo demasiadas prendas en el tambor. Los artículos deberán poder girar libremente.
- Si abre la puerta y retira la carga antes de que la secadora haya finalizado su ciclo, recuerde pulsar el botón Inicio/Pausa.
- Al presionar el botón SECADO, usted puede seleccionar: Sin planchado - Secado Eco - 30 - 60 - 120 - Secado de baja temp. - Secado planchado
- Una vez finalizado el secado, en la pantalla de visualización aparecerá " [d] ". Puede detener el programa presionando el botón "Inicio/Pausa". Si no pulsa el botón "Inicio/Pausa", el programa se detiene al cabo de 4 horas aproximadamente. Ciclo de Refrigerado " [d] ".

1. Guía del Secado Automático

- Use el Ciclo Automático para secar la mayoría de las cargas. Los sensores eléctricos miden la temperatura del extractor para aumentar o disminuir las temperaturas del secado para una reacción del tiempo más rápido y un control de la temperatura más apretado.
- Se recomienda el Secado Automático para los siguientes casos
 - a) Secado de baja temp. : para seleccionar sintético
 - b) Secado planchado : Si ud. desea planchar ropas
 - c) Sin planchado : para seleccionar algodón
 - d) Secado Eco : Ciclo especial para reducir el uso de agua durante el ciclo de secado
 - e) Tiempo (30/60/120 minutos)
 - 30 min. : Algodón/Toallas 0,5 kg
 - 60 min. : Algodón/Toallas 1,5 kg
 - 120 min. : Algodón/Toallas 3,0 kg

NOTA

- El tiempo de secado estimado varía del secado real al automático según el tipo de tejido, la cantidad de la carga, y el secado seleccionado.
- Los últimos 6 minutos del ciclo de secado, un sensor (termistor) detecta las condiciones de secado de las prendas. Cuando las condiciones de secado son bajas, se añadirá al ciclo un máx. de 30 minutos, mostrándose en pantalla períodos restantes de "6" minutos.

Cómo utilizar la lavadora

2. Guía de Tiempo de secado

- Al presionar el botón de Secado, es posible seleccionar el tiempo de secado.
- El tiempo del secado puede durar hasta 120 minutos. Cuando selecciona sólo el secado, el secado empezará después del centrifugado.
- Estos tiempos de secado son orientativos para ayudarle a configurar su secadora para el secado manual. Los tiempos de secado pueden variar en gran medida según la humedad, la temperatura ambiente y el tipo de tejido, por lo que la experiencia será su mejor guía.

Prendas de Lana

- No introduzca en la secadora prendas de lana. Estírelas para que recobren su forma original y extiéndalas sobre una superficie plana.

Materiales Tejidos y de Punto

- Algunos materiales tejidos y de punto pueden encoger, en diferentes proporciones, dependiendo de su calidad.
- Estírelos siempre inmediatamente tras el secado.

Sintéticos y Planchado Permanente

- No sobrecargue la secadora.
- Saque los artículos de planchado permanente cuando se detenga la lavadora para reducir la aparición de arrugas.

Materiales de Fibra y Piel

- Consulte siempre las instrucciones del fabricante.

Prendas de bebé y Camisones

- Consulte siempre las instrucciones del fabricante.

Goma y Plástico

- No introduzca artículos fabricados o compuestos por goma o plásticos en la secadora, tales como:
 - a) delantales, baberos, fundas de sillas
 - b) cortinas y manteles
 - c) Alfombras de baño

Fibra de vidrio

- No introduzca artículos de fibra de vidrio en la secadora. Las partículas de vidrio depositadas en la secadora podrían adherirse a su ropa cuando vuelva a utilizar la secadora y producirle irritaciones en la piel.

3. Finalización del Secado

- Cuando finalice el ciclo de secado, en la pantalla de visualización aparecerá “ [d] ” [COOL DOWN] ((refrigerado).
- El REFRIGERADO comienza de manera automática cuando termina un ciclo de secado.
- Si no retira la carga de prendas de la secadora cuando se detiene, pueden formarse arrugas.
- El REFRIGERADO periódico voltear, redistribuye y esponja la carga para evitar la formación de arrugas sin calor durante hasta 4 horas.
- El mensaje “ [d] ” seguirá apareciendo hasta la retirada de las prendas o hasta que presione el botón Inicio/Pausa.

Cómo añadir detergente

■ Cómo añadir detergente y suavizante para tejidos

► El cajón distribuidor

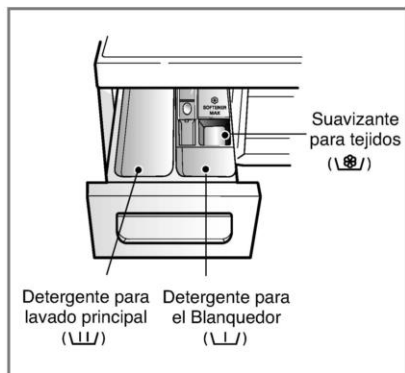

- Solamente lavado principal → (L)
- Prelavado + Lavado principal → (L) • (L)

⚠ ADVERTENCIA

- Mantenga el jabón en polvo y los detergentes fuera del alcance de los niños. Peligro de envenenamiento.
- Mucho detergente, lejía o suavizante pueden provocar un desbordamiento.
- Asegúrese de usar la cantidad apropiada de detergente.

► Cómo añadir suavizante para tejidos

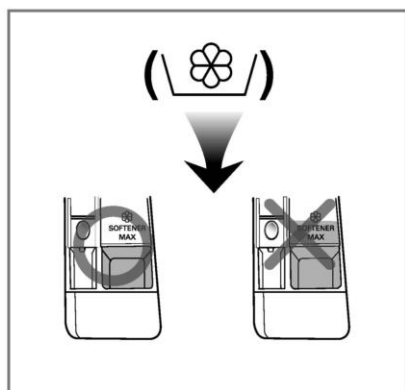

- No supere los límites máximos que está marcada por una línea. Cierre ligeramente el cajón dispensador. Sobrellenar el dispensador puede causar daños y manchar las ropas.
- No deje el suavizante para tejidos en el cajón de detergente durante más de 2 días. (El suavizante para tejidos podría endurecerse).
- El suavizante se añadirá automáticamente durante el último ciclo de enjuague.
- No abra el cajón mientras la lavadora está llenando agua.
- No se permiten los disolventes (benceno, etc.).

❗ NOTA

- No eche suavizante para tejidos directamente sobre la ropa.

Cómo añadir detergente

► Dosis de detergente

- El detergente se debe utilizar de acuerdo con las instrucciones del fabricante del detergente.
- Si se utiliza más detergente que la cantidad recomendada, se produce demasiada espuma y esto hará que disminuya el resultado del lavado o provocará una pesada carga en el motor. (Provocará fallas de funcionamiento).
- Para mejores resultados es preferible que use detergente en polvo.
- Si quiere usar detergente líquido, siga las instrucciones del fabricante.
- Puede verter detergente líquido directamente en el cajón principal si va a empezar el ciclo inmediatamente.
- Por favor, no use detergente líquido si está usando la función "Tiempo Diferido" ya que el líquido puede endurecerse.
- Si produce demasiada espuma, por favor reduzca la cantidad de detergente.
- Quizás sea necesario ajustar el uso de detergente en cuanto a la temperatura del agua, dureza del agua, tamaño y nivel de suciedad de la carga. Para obtener mejores resultados, evite el exceso de espuma.

▲ ADVERTENCIA

- Evite que el detergente se endurezca. Podrá producir atascos y los aclarados serán peores y habrá olores.

ⓘ NOTA

- Carga completa : según las recomendaciones del fabricante.
 - Carga parcial : 3/4 de la cantidad normal.
 - Carga mínima : 1/2 de la carga completa.
- El detergente sale desde el cajón distribuidor al comienzo del ciclo.

► Ablandador de agua

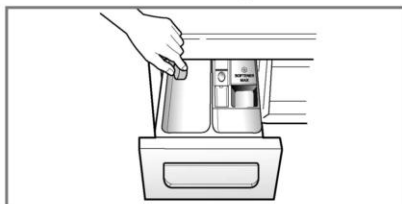

- Puede utilizarse un ablandador de agua, como un antical (Calgón), para reducir el uso de detergente en áreas de agua extremadamente dura. Añada el producto según las cantidades especificadas en el paquete. Primero añada detergente y después el ablandador de agua.
- Utilice la misma cantidad de agua que para el lavado con agua blanda.

► Uso de detergente en pastillas

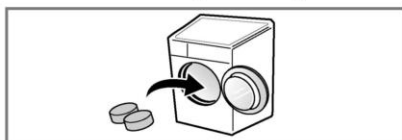

1. Abra la puerta e introduzca las pastillas en el tambor.

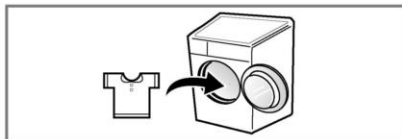

2. Cargue las prendas en el tambor.

Mantenimiento

- Retire las prendas de la lavadora tan pronto como termine el ciclo. En los artículos que quedan en la lavadora se puede desarrollar un exceso de arrugamiento, transferencia de color y olores.
- Cierre la llave de paso en caso de que la máquina no vaya a utilizarse durante un periodo prolongado de tiempo (por ejemplo, en vacaciones), en especial si no hubiera un sumidero en el suelo (desagüe) en las inmediaciones.

■ El filtro de entrada del agua

- El mensaje de error " ! E " parpadea en el panel de control porque no entra agua en el cajón.
- Si el agua es muy dura o contiene rastros de depósitos de cal, el filtro de entrada del agua se puede obstruir.
Por lo tanto, es buena idea limpiarlo de vez en cuando.

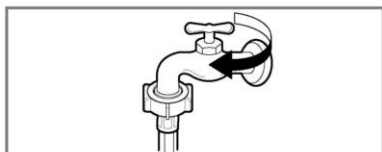

1. Cierre el grifo del agua.

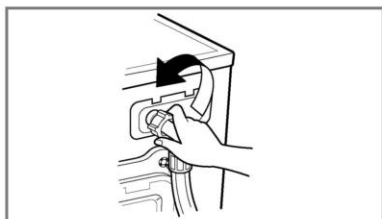

2. Desatornille la manguera de entrada del agua.

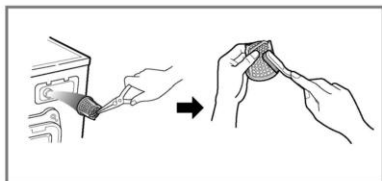

3. Limpie el filtro utilizando un cepillo de cerdas duras.



4. Apriete la manguera de entrada.

Mantenimiento

■ El filtro de la bomba de drenaje

- El filtro de drenaje recoge los hilos y pequeños objetos que quedan en la coladera. Compruebe con regularidad que el filtro está limpio para garantizar un funcionamiento uniforme de su máquina.

⚠ PRECAUCIÓN

- Vacíelo primero utilizando la manguera de drenaje y después abra el desagüe para eliminar aquello que pueda haberla detenido.

- Espere a que el agua se enfríe antes de proceder a la limpieza del desagüe de drenaje, llevar a cabo vaciados de emergencia o la apertura de la puerta en caso de emergencia.

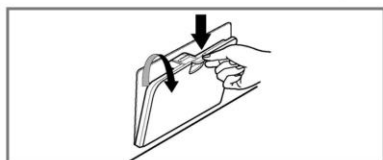

1. Abra la tapa de la cubierta inferior.
Tapón de drenaje para extraer el tubo.



2. Extraiga el tapón de drenaje. Después abra el filtro girándolo hacia la izquierda.

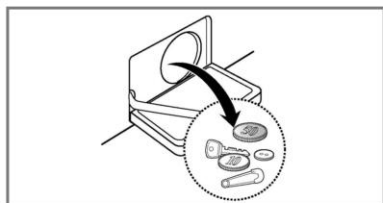

3. Extraiga cualquier sustancia extraña del filtro de la bomba.



4. Tras la limpieza, coloque el filtro de la bomba e introduzca el tapón de drenaje.

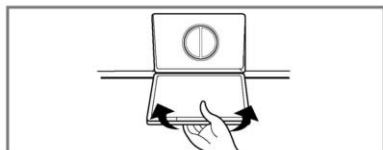

5. Cierre la tapa de la cubierta inferior.

Mantenimiento

■ Cajón distribuidor de detergente

- Cuando los detergentes blancos y suavizantes para tejidos dejan un depósito en el cajón.
- Se deben limpiar de vez en cuando con un chorro de agua corriente.
- Si es necesario, se puede sacar de la máquina pulsando el pestillo hacia abajo y tirando hacia fuera.
- Para facilitar la limpieza, se puede quitar la parte superior del compartimiento del suavizante para tejidos.

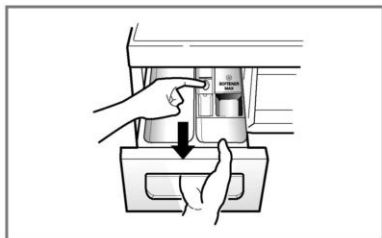

1. Extraiga el cajón del dispensador.

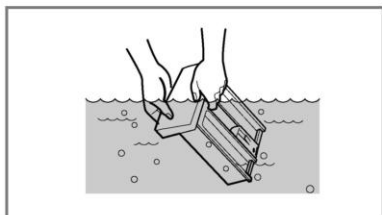

2. Limpie el cajón del dispensador con agua corriente.

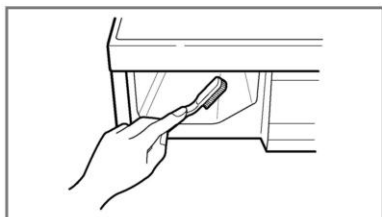

3. Limpie dentro de los huecos con un cepillo de dientes Viejo.

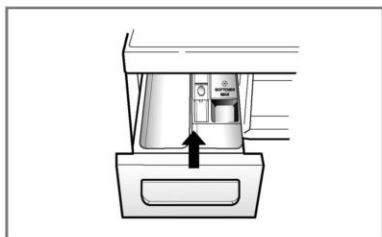

4. Introduzca el cajón del dispensador.

Mantenimiento

■ El Tambor de lavado

- Si vive en una zona donde el nivel de dureza del agua es alto, se forma cal en zonas que nosotros no podemos ver y que no pueden ser eliminadas fácilmente. Con el tiempo, es necesaria una revisión periódica, debido a que el cúmulo de cal puede dañar el tambor y éste deberá ser sustituido.
- Aunque el tambor esté hecho de acero inoxidable, pueden aparecer manchas de óxido causadas por pequeños artículos de metal (clips, prendedores) que se hayan caído por descuido.
- El Tambor debe ser limpiado periódicamente.
- Si usa agentes desincrustantes, tintes ó lejías, asegúrese de que son los adecuados para el funcionamiento correcto de la lavadora.
- Algunos agentes desincrustantes pueden tener componentes que dañen algunas partes de la lavadora.
- Limpie las manchas del tambor con un detergente adecuado que no dañe la superficie.
- No utilice nunca estropajo.

■ Limpieza de su lavadora

► Exterior

- El cuidado adecuado de su lavadora puede ampliar su vida útil.
- La parte exterior de la máquina se puede limpiar con agua templada y un detergente doméstico no abrasivo neutro.
- Seque inmediatamente cualquier agua que se derrame.
- Limpiela con un trapo húmedo. Procure no dañar la superficie con objetos afilados.
- No utilice alcohol etílico, diluyentes ni productos similares.

► Interior

- Seque la parte que rodea el hueco de la puerta, la junta flexible y la puerta de cristal.
- Estas áreas deben estar siempre limpias para asegurar un sellado hermético.
- Haga funcionar la lavadora durante un ciclo completo utilizando agua caliente.
- Repita el proceso si es necesario.

● NOTA

- Quite los depósitos de agua dura utilizando solamente limpiadores etiquetados como seguros para la lavadora.

■ Instrucciones de protección para el invierno

Si la lavadora se guarda en una zona en la que se puede producir congelación o se traslada a temperaturas de congelación, siga estas instrucciones de protección para el invierno, con el fin de evitar daños en la lavadora.

- Cierre el grifo de suministro de agua.
- Desconecte las mangueras del suministro de agua y vacíe el agua de las mangueras.
- Enchufe el cable eléctrico en una toma eléctrica correctamente puesta a tierra.
- Añada 3.8 l de anticongelante no tóxico de caravanas pequeñas para vaciar el tambor de la lavadora. Cierre la puerta.
- Ajuste el ciclo de centrifugado y deje que la lavadora centrifugue durante 1 min para vaciar todo el agua. No se expulsará todo el anticongelante.
- Desenchufe el cable de alimentación eléctrica, seque el interior del tambor y cierre la puerta.
- Retire el contenedor de los compartimientos del Dispensador. Drene el agua que haya en los compartimientos y seque los compartimientos.
- Guarde la lavadora en posición derecha.
- Para quitar el anticongelante de la lavadora después de su almacenaje, haga funcionar la lavadora en vacío a través de un ciclo completo utilizando detergente. No añada carga de lavado.

Guía para la resolución de problemas

- Esta lavadora está equipada con funciones automáticas de seguridad que detectan y diagnostican averías en un estado inicial y que reaccionan de forma adecuada. Cuando la máquina no funciona correctamente o no funciona en absoluto, compruebe los puntos siguientes antes de llamar al Departamento de Servicio.

■ Diagnóstico de problema











Síntoma	Posible causa	Solución
Ruido de traqueteo y chirridos	<ul style="list-style-type: none"> • Puede haber objetos extraños tales como monedas o clips en el tambor o en la bomba. 	<p>Pare la lavadora y revise el tambor y el filtro de drenaje.</p> <p>Si continúa el ruido después de arrancar de nuevo la lavadora, llame a su agente de servicio autorizado.</p>
Sonido retumbante	<ul style="list-style-type: none"> • Las cargas de lavado pesadas pueden producir un sonido retumbante. Esto generalmente es normal. 	<p>Si el sonido continúa, la lavadora probablemente está desequilibrada. Párela y distribuya la carga de lavado.</p>
Ruido de vibraciones	<ul style="list-style-type: none"> • Ha quitado todos los tornillos de transporte y el embalaje? • Carga de lavado distribuida de manera no uniforme en el tambor. • Descansan firmemente todos los pies en el suelo? 	<p>Si no se han quitado durante la instalación. Véase la sección sobre la instalación para quitar los tornillos de transporte.</p> <p>Pare la lavadora y redistribuya la carga de lavado.</p> <p>Ajuste las patas.</p> <p>Asegúrese que las cuatro patas estén en firme contacto con el suelo, mientras que la lavadora está en ciclo de giro con la carga.</p>
Fugas de agua	<ul style="list-style-type: none"> • La conexión de la manguera de llenado está floja en el grifo o en la lavadora. • Las tuberías de desagüe de la casa están obstruidas. 	<p>Compruebe y apriete las conexiones de la manguera.</p> <p>Desobstruya la tubería de drenaje. Póngase en contacto con un fontanero si es necesario.</p> <p>Demasiado detergente o detergente inapropiado? La formación de espuma puede provocar fugas de agua.</p> <p>Pruebe con otro grifo de la casa.</p>
Exceso de agua jabonosa		<p>Grifo completamente abierto.</p> <p>Enderece la manguera.</p>
No entra agua en la lavadora o entra despacio	<ul style="list-style-type: none"> • El suministro de agua no es adecuado en la zona. • El grifo de suministro del agua no está completamente abierto. • La manguera de entrada del agua está retorcida • El filtro de la manguera de entrada está obstruido. 	<p>Compruebe el filtro de la manguera de entrada.</p>
El agua de la lavadora no se vacía o se vacía lentamente.	<ul style="list-style-type: none"> • La manguera de drenaje está retorcida u obstruida. • El filtro de drenaje está obstruido. 	<p>Limpe y enderece la manguera de drenaje.</p> <p>Limpe el filtro de drenaje.</p>

Guía para la resolución de problemas

Síntoma	Posible causa	Solución
La lavadora no arranca	<ul style="list-style-type: none"> • El cable de alimentación eléctrica quizás no esté enchufado o la conexión puede estar floja. • Fusible de la casa fundido, disyuntor disparado o se ha producido un corte en el suministro eléctrico. • El grifo del suministro del agua no está abierto. 	<p>Asegúrese de que el enchufe ajusta correctamente en la toma mural.</p> <p>Reinicie el disyuntor o sustituya el fusible. No aumente la capacidad del fusible. Si el problema es una sobrecarga del circuito, haga que lo corrija un electricista cualificado.</p> <p>Abra el grifo de suministro del agua.</p>
La lavadora no centrifuga	<ul style="list-style-type: none"> • Compruebe que la puerta está firmemente cerrada. 	<p>Cierre la puerta y pulse el botón Inicio/Pausa. Después de pulsar el botón Inicio/Pausa, puede pasar cierto tiempo antes de que la lavadora comience a centrifugar. La puerta se debe bloquear antes de que se pueda conseguir el centrifugado.</p> <p>Añada 1 o 2 artículos similares para contribuir a equilibrar la carga.</p> <p>Redistribuya la carga para conseguir un centrifugado adecuado.</p>
La puerta no se abre		<p>Por razones de seguridad, no se puede abrir la puerta con la lavadora en funcionamiento. Compruebe si el icono "Bloqueo de la puerta:" está iluminado. Puede abrir la puerta de forma segura cuando se haya apagado el icono "Bloqueo de la puerta:".</p>
Retardo del tiempo de ciclo de lavado		<p>El tiempo de lavado puede variar debido a la cantidad de colada, la presión del grifo del agua, la temperatura del agua y otras condiciones de uso.</p> <p>Si se detecta un desequilibrio o si funciona el programa de eliminación de agua jabonosa, el tiempo de lavado aumentará por encima del tiempo previsto.</p>
Desbordamiento de suavizante		<p>Siga las instrucciones del suavizante para asegurarse de que se utilice la cantidad apropiada. No sobrepase el nivel máximo de llenado.</p>
El suavizante se ha dispensado demasiado pronto.	Mucho suavizante puede provocar un desbordamiento	<p>Cierre el cajón dispensador con suavidad. Conectando la conexión a la toma de agua.</p>
Problemas de Secado	No seca	<p>No sobrecargue.</p> <p>Verificar que la lavadora esté desagüando apropiadamente para extraer el agua de la carga. Cuando la carga es demasiada pequeña para la propiedad de volteretas. Añada algunas toallas.</p>

Guía para la resolución de problemas

■ Mensaje de error

Síntoma	Posible causa	Solución
	<ul style="list-style-type: none"> • El suministro de agua no es adecuado en la zona. • Los grifos de suministro de agua no están completamente abiertos. • La manguera de entrada de agua está retorcida. • El filtro de la manguera de entrada está obstruido. 	<p>Pruebe con otro grifo de la casa. Abra completamente el grifo.</p> <p>Enderece la manguera. Compruebe el filtro de la manguera de entrada.</p>
	<ul style="list-style-type: none"> • La manguera de drenaje está retorcida u obstruida. • El filtro de drenaje está obstruido. 	<p>Limpie y enderece la manguera de drenaje.</p> <p>Limpie el filtro de drenaje.</p>
	<ul style="list-style-type: none"> • La carga es demasiado pequeña. • La carga está desequilibrada. • El aparato posee un sistema de detección y corrección de desequilibrios. Si se cargan artículos individuales pesados (alfombrillas de baño, etc.) este sistema puede detener el centrifugado o incluso interrumpir el ciclo de centrifugado conjuntamente si el desequilibrio es demasiado grande incluso después de que comiencen varios centrifugados. • Si la ropa está aún demasiado húmeda al final del ciclo, añada artículos más pequeños de ropa a lavar para equilibrar la carga y repita el ciclo de centrifugado. 	<p>Añada 1 o 2 artículos similares para contribuir a equilibrar la carga.</p> <p>Redistribuya la carga para conseguir un centrifugado adecuado.</p>
	 <ul style="list-style-type: none"> • Está abierta la puerta? 	<p>Cierre la puerta.</p> <p>Si no desaparece "dE", llame al servicio técnico.</p>
		<p>Desenchufe el cable de alimentación y llame al servicio técnico.</p>
	<ul style="list-style-type: none"> • Si hay un exceso de agua debido a una válvula de agua defectuosa, obtendrá "FE" en la pantalla. 	<p>Cierre el grifo del agua .</p> <p>Desconecte el enchufe de toma de corriente.</p> <p>Llame al servicio técnico.</p>
	<ul style="list-style-type: none"> • Aparece "PE" si hay un fallo de funcionamiento del sensor del nivel del agua. 	<p>Llame al servicio técnico.</p>
	<ul style="list-style-type: none"> • Sobrecarga en el motor. 	<p>Deje la lavadora en reposo durante 30 minutos para que se enfríe el motor; a continuación, reinicie el ciclo.</p>
	<ul style="list-style-type: none"> • La lavadora estuvo sometida a una falta de alimentación eléctrica. 	<p>Vuelva a comenzar el ciclo.</p>
	<ul style="list-style-type: none"> • Verifique el suministro de agua. 	<p>Gire la tapa de encendido. Si "dHE" no está liberado, desenchufe el enchufe de energía y llame al servicio</p>

Guía para la resolución de problemas

NOTA

- La función de SMARTDIAGNOSIS™ está sólo disponible para productos con el símbolo "SMARTDIAGNOSIS™". En el caso de que el teléfono tenga interferencias, es posible que la función "SMARTDIAGNOSIS™" no funcione.

■ Cómo Utilizar SMARTDIAGNOSIS™

- Utilice solamente esta función cuando le sea solicitado por el servicio técnico. La transmisión sonará similar a una máquina de Fax, se descifrará en el servicio técnico.
- SMARTDIAGNOSIS™ no se puede activar si la lavadora no se enciende. Si esto ocurre, la localización y resolución de problemas se tendrá que realizar sin SMARTDIAGNOSIS™.

Si experimenta problemas con su lavadora, llame al servicio técnico.

Siga las instrucciones del servicio técnico y siga los pasos que le vayan diciendo :



1. Presione el botón de encendido en la lavadora. No presione ningún otro botón ni el selector de programas.

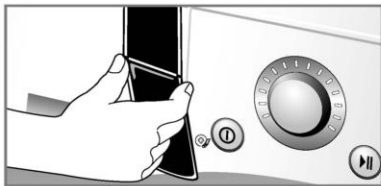

2. Cuando le sea indicado por el servicio técnico, coloque el micrófono de su teléfono móvil muy cerca del botón de encendido.

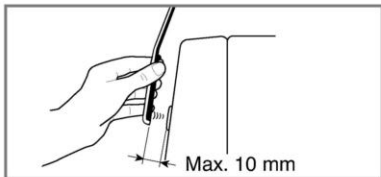

3. Presione durante tres segundos el botón "Temperatura" durante tres segundos, sujete el teléfono cerca del icono de encendido.
4. Sujete el teléfono hasta que el tono de transmisión haya terminado. Serán aproximadamente unos 17 segundos, el display mostrará el tiempo.
 - Para un mejor resultado, no mueva el teléfono mientras los tonos son transmitidos
 - Si el receptor no recibe bien la señal, es posible que tenga que repetir la operación
 - Si presiona el botón de encendido durante la transmisión terminará con la SMARTDIAGNOSIS™.
5. Una vez que haya terminado el conteo y sonido, termine su conversación con el agente de servicio técnico. Él analizará y será capaz de ayudarlo con la información que le ha transmitido.

El centro de información a los clientes.

U.S.A.	1-800-243-0000	Kenya	800545454
Canada	1-888-542-2623	Israel	1-700-700-909
Mexico	018003471919 / 018002885454	Algeria	021 36 54 54
Panama	800-5454	Iran	9685
Rep.Dominicana	1-800-751-5454	South Africa	800545454
Nicaragua	001-800-507-0007	Morocco	801005454
El Salvador	00-800-6309	Turkey	444 6 543
Costa Rica	0-800-507 5454	Egypt	19960
Puerto Rico	001-800-510-9564	Russia	8-800-200-7676
Trinidad & Tobago	1-877-4909112	Ukraine	0-800-303-000
Grenada	1-877-8415314	Estonia	8009990
St Kitts	1-800-2050547	Latvia	8 0003 271
St Lucia	1-877-8415311	Lithuania	8 800 30-800
St Vincent	1-877-8415310	Belarus	8 820 0071 1111
Jamaica	1-800-2342675	Kazakhstan	8-8000-805-805
Ecuador	1-800-545454	U.K.	0844-847-5454
Guatemala	1-801-422-5454	Germany	01805-4737-84
Honduras	800-7919270	Greece	801-11-200-900
Venezuela	0-800-5424477	Czech	420-810 555 810
Chile	800-26-1054	Slovak	421-850 111 154
Bolivia	800-10-0545	Spain	902-500-234
Paraguay	009-800110021	Sweden	0771-41-4379
Brazil	0800-707-5454 / 4004-5400	Denmark	8088-5758
Peru	0-800-1-2424	Finlan	0800-116-587
Argentina	0800-888-5454 / 0810-555-5454	Norway	800-18-740
Uruguay	000-405-4089	Rumania	40-31-2283542
Colombia	01 8000 91 0683	Bulgaria	0700-1-5454
Thailand	0-2878-5757 / 1800-545454	Hungary	36-06-40-545454
Philippines	+632.9025544	France	0825-825-592
Australia	1300 542 273	Netherlands	0900-543-5454
Indonesia	0800-123-7777	Belgium	015-200-255
Vietnam	1800-1503	Luxembourg	32-15-200-255
India	1800-180-9999	Italy	199600099
Malaysia	1-800-822-822	Portugal	351-808-78-5454
Singapore	65 6512 0555 / 65 65120-550 / 65 6512-9207	Poland	801-54-54-54
		Austria	438-1014-4131
China	400-819-9999	Cote d'Ivoire	800-00-777
Taiwan	0800-89-8899	Ghana	21-22-3392
Hongkong	852-3543 7777	Senegal	33-8596900
U.A.E.	800-54	Cameroon	33420428
Jordan	0800-221-54 / 06-560-8530	D.R Congo	15167856
Syria	011-54-9-54	Gabon	72-17-90
Iraq	078 0199 7940 / 078 0199 7954	Angola	222-334394/7
			222-338138
Lebanon	1273	Gambia	4396669
Nigeria	01-2716520,21,22 / 070-9811-5454	Mali	20 29 00 58
Pakistan	0800 15454		
Tunisia	80-100-543		

Términos de la garantía

EXCLUSIONES DE LA GARANTÍA :

- Incumplimiento de cualquiera de los requisitos del punto anterior.
- Todo componente o accesorio interior o exterior del aparato, que no esté especificado e incluido en este certificado de garantía.
- Las puestas en marcha y demostraciones de funcionamiento al usuario.
- Si la avería es producida por incendio, inundación, agentes meteorológicos, golpe, aplastamiento o aplicación de voltaje o energía inadecuada.
- Los daños por el mal trato, incluso los de transportes, que deberán reclamarse en presencia del personal de la Compañía de Transportes, por lo que conviene inspeccionar los paquetes antes de conformar los albaranes de entrega correspondientes.
- Las averías producidas por rotura física, tales como carcasas, plásticos, pinturas, esmaltes, cristales, embellecedores y similares.
- Los productos por el mal uso al no atender las instrucciones de funcionamiento y manejo que se adjuntan con cada aparato.
- Por la utilización de accesorios no adecuados en el aparato.
- Las partes de madera, goma, plástico, cristal, agujas, cabezales de registros y reproducción, y los conos de los altavoces.
- Los aparatos que no llevan identificado número de fábrica o que éste haya sido alterado o borrado.
- Cuando el número de serie del aparato no coincida con el número expresado en el certificado de garantía.
- Si el aparato es reparado o manipulado por personal no autorizado por LG ELECTRONICS.
- Las averías producidas por el uso normal del aparato, tales como desgaste de cabezales de vídeo, limpiezas, etc.
- Los trabajos de mantenimiento propios de cada aparato, cualquiera que sea su periodicidad.
- Cuando la avería produzca un componente o accesorio interno o externo al aparato no incluido o especificado en este certificado de garantía

Durante el tiempo que dure la reparación, no se abonarán daños y perjuicios por el tiempo que el aparato esté fuera de servicios.

NOTA

- Para deshacerse del aparato, corte el cable de red, y destruya el enchufe.
Desactive el bloqueo de la puerta para evitar que niños pequeños queden atrapados dentro.

Memo

Memo

Memo

