



LG

Life's Good

POUŽÍVATEĽSKÁ PRÍRUČKA LED LCD TV

Pred použitím zariadenia si pozorne prečítajte túto príručku a odložte si ju pre budúce použitie.

LICENCIE

Podporované licencie sa môžu u jednotlivých modelov líšiť. Ďalšie informácie o licenciách nájdete na webovej lokalite www.lg.com.



Vyrobené v licencií od spoločnosti Dolby Laboratories. Označenie „Dolby“ a symbol dvojitého D sú ochranné známky spoločnosti Dolby Laboratories.



HDMI, logo HDMI a High-Definition Multimedia Interface sú ochranné známky alebo registrované ochranné známky spoločnosti HDMI Licensing LLC.



O DIVX VIDEO: DivX® je digitálny video formát vytvorený spoločnosťou DivX, Inc. Toto je oficiálne certifikované zariadenie DivX Certified®, ktoré prehráva video vo formáte DivX. Podrobnejšie informácie a softvérové nástroje na konverziu súborov do formátu DivX video nájdete na webovej lokalite www.divx.com.

O SLUŽBE DIVX VIDEO NA POŽIADANIE: Toto certifikované zariadenie DivX Certified® musí byť registrované, aby mohlo prehrávať zakúpené filmy DivX Video na požiadanie (VOD – Video-on-Demand). Na získanie registračného kódu vyhľadajte v ponuke s nastavením zariadenia časť DivX VOD. Ďalšie informácie o dokončení postupu registrácie nájdete na webovej lokalite vod.divx.com.

„Certifikované zariadenie DivX Certified®, ktoré prehráva formát DivX® a DivX Plus™ HD (H.264/MKV) video až do rozlíšenia 1080p HD vrátane prémiového obsahu“.

„DivX®, DivX Certified® a súvisiace logá sú ochranné známky spoločnosti DivX, Inc. a používajú sa na základe licencie“.

„Chránené jedným alebo niekoľkými z nasledujúcich patentov USA:
7,295,673; 7,460,668; 7,515,710; 7,519,274“



POZNÁMKA

- Nákres sa môže líšiť od vášho televízora.
- Obrazovka vášho TV sa môže líšiť od obrazovky zobrazenej v tomto návode na obsluhu.
- Dostupné ponuky a možnosti sa môžu líšiť v závislosti od zdrojového vstupu alebo modelu výroby, ktorý používate.

OBSAH

2 LICENCIE

6 MONTÁŽ A PRÍPRAVA

- 6 Rozbalenie
- 9 Položky zakúpené samostatne
- 10 Súčasti a tlačidlá
- 15 Zdvíhanie a premiestňovanie televízora
- 15 Montáž televízora
- 15 - Pripojenie stojana
- 19 - Umiestnenie na stôl
- 21 - Umiestnenie na stenu
- 22 - Usporiadúvanie káblov

23 DIALKOVÝ OVLÁDAČ

- 26 Funkcie diaľkového ovládača Magic Motion
- 27 - Inštalácia prijímača signálu RF
- 27 - Registrácia diaľkového ovládača Magic Motion
- 27 - Používanie diaľkového ovládača Magic Motion
- 27 - Pokyny pre používanie diaľkového ovládača Magic Motion

28 SLEDOVANIE TELEVÍZIE

- 28 Pripojenie k anténe
- 28 - Pripojenie antény
- 28 - Pripojenie so satelitnou anténou
- 29 Prvé zapnutie televízora
- 29 Sledovanie televízie
- 30 Prístup k Úvodnej ponuke
- 31 Spravovanie programov
- 31 - Automatické nastavenie programu
- 34 - Nastavenie káblovej DTV
- 34 - Nastavenie DTV satelitu
- 35 - Akt. zoznamu programov Tivu
- 36 - Manuálne nastavenie programu (v digitálnom režime)
- 37 - Manuálne nastavenie programu (v analógovom režime)
- 39 - Úprava zoznamu programov
- 40 - Zosilňovač
- 40 - Používanie obľúbených programov
- 40 - Informácie o CI (Common Interface, štandardné rozhranie).
- 41 Použitie ďalších možností
- 41 - Úprava pomeru strán
- 42 - Zmena režimov AV
- 43 - Používanie zoznamu vstupov
- 44 Používanie rýchlej ponuky

45 ZÁBAVA

- 45 Sieťové pripojenie
- 45 - Pripojenie k drôtovej sieti
- 46 - Pripojenie k bezdrôtovej sieti
- 48 - Ak bezpečnostný kód už je nastavený
- 51 - Stav siete
- 52 Funkcia Prémiový účet
- 52 - Poznámka
- 54 LG Apps Funkcia
- 54 - Registrácia ponuky LG Apps
- 55 - Prihláste sa pomocou vášho účtu LG Apps
- 56 - Používanie ponuky LG Apps
- 57 - Používanie ponuky Moje aplikácie
- 58 Funkcia webového prehliadača
- 58 - Používanie webového prehliadača
- 59 - Prehľadávanie obľúbených webových lokalít
- 60 - Prehľadávanie webových lokalít priamym zadáním adresy
- 60 - Zobrazenie zoznamu navštívených webových lokalít
- 61 Funkcia Smart Share
- 61 - Pripojenie úložných zariadení USB
- 62 - Pripojenie DLNA DMP (Digital Living Network Alliance, Digital Media Player (Aliancia pre domácu digitálnu sieť, Digitálny prehrávač médií))
- 65 - Pripojenie DLNA DMR (Digital Living Network Alliance, Digital Media Render (Aliancia pre domácu digitálnu sieť, Digitálne vykresľovanie médií))
- 66 - Prehľadávanie súborov
- 67 - Prezeranie videí
- 70 - Registračný kód DivX
- 71 - Prezeranie fotografií
- 73 - Počúvanie hudby
- 75 Funkcia Prepojenie na mediálne súbory
- 75 - Pripojenie pomocou funkcie Prepojenie na mediálne súbory
- 76 - Používanie funkcie Prepojenie na mediálne súbory
- 76 - Pozeranie filmov
- 77 - Používanie sekcie Hudba
- 77 - Používanie sekcie TV program
- 78 - Inštalácia doplnkov
- 79 Funkcia DVR
- 79 - Opatrenia pri používaní zariadenia USB
- 80 - Časový posun (POZASTAVENIE A OPĀTOVNÉ SPUSTENIE ŽIVÉHO TELEVÍZNEHO VYSIELANIA)
- 83 - NAHRÁVANIE
- 84 - PLĀNOVANIE
- 87 - NAHRATÝ TV PROGRAM
- 90 Funkcia EPG (Electronic Programme Guide (Elektronický sprievodca programami)) (v digitálnom režime)
- 90 - Zapnutie/vypnutie sprievodcu EPG
- 90 - Výber programu
- 91 - Režim sprievodcu TERAZ/POTOM
- 91 - Režim sprievodcu na nasledujúcich 8 dní
- 91 - Režim zmeny dátumu
- 91 - Rozšírený popis

92 3D ZOBRAZOVANIE

- 92 3D technológia
- 93 Používanie 3D okuliarov
- 93 Pozorovací rozsah 3D zobrazenia
- 94 Sledovanie 3D zobrazenia
- 94 - Nastavenie 3D zobrazovania

96 PRISPÔSOBENIE NASTAVENÍ TELEVÍZORA

- 96 Ponuka NASTAVENIE
- 97 Prispôsobenie nastavení
- 97 - Nastavenia ponuky NASTAVENIE
- 98 - Nastavenia ponuky OBRAZ
- 103 - Nastavenia ponuky ZVUK
- 106 - Nastavenia ponuky ČAS
- 108 - Nastavenia ponuky ZÁMKA
- 109 - Nastavenia ponuky MOŽNOSTI
- 112 - Nastavenia ponuky SIEŤ
- 113 - Nastavenia ponuky PODPORA

114 PRIPÁJANIE ZARIADENÍ

- 115 Prehľad pripojení
- 116 Pripojenie k prijímaču HD, DVD prehrávaču alebo videorekordéru
- 116 - Pripojenie HDMI
- 116 - Pripojenie z DVI do HDMI
- 117 - Komponentné pripojenie
- 117 - Pripojenie pomocou kábla Euro Scart
- 118 - Kompozitné pripojenie
- 118 Pripojenie k počítaču
- 119 - Pripojenie HDMI
- 119 - Pripojenie z DVI do HDMI
- 120 - Pripojenie RGB
- 121 Pripojenie k zvukovému systému
- 121 - Digitálne optické zvukové pripojenie
- 121 Pripojenie do konektora slúchadiel
- 122 Pripojenie k úložnému zariadeniu USB
- 122 Pripojenie k modulu CI
- 123 Pripojenie bezdrôtového prehrávača médií
- 123 Pripojenie SIMPLINK
- 124 - Aktivácia a používanie ponúk funkcie SIMPLINK

125 TELETEXT

- 125 Zapnutie/Vypnutie
- 125 Simple (Bežný teletext)
- 125 - Voľba stránky
- 125 Top Text
- 125 - Výber bloku/skupiny/stránky
- 125 - Priamy výber stránky
- 126 Fastext
- 126 - Voľba stránky
- 126 Špeciálna funkcia teletextu

127 DIGITÁLNY TELETEXT

- 127 Teletext v rámci digitálnej služby
- 127 Teletext v digitálnej službe

128 ÚDRŽBA

- 128 Aktualizácia firmvéru televízora
- 129 Čistenie televízora
- 129 - Obrazovka a rám
- 129 - Skrinka a stojan
- 129 - Napájací kábel
- 130 Predchádzanie „vypáleniu obrazu“ alebo „vypáleniu“ na televíznej obrazovke

131 RIEŠENIE PROBLÉMOV

133 TECHNICKÉ PARAMETRE

145 INFRAČERVENÉ KÓDY

146 NASTAVENIE EXTERNÉHO OVLÁDACIEHO ZARIADENIA

- 146 Zapojenie RS-232C
- 146 Typ konektora;
- 9-kolíkový samec D-Sub
- 147 Zapojenie RS-232C
- 148 Komunikačné parametre
- 148 Zoznam príkazov
- 149 Protokol prenosu/prijímania

MONTÁŽ A PRÍPRAVA

Rozbalenie

Skontrolujte, či sa v škatuli produktu nachádzajú nasledujúce položky. Ak niektoré doplnky chýbajú, obráťte sa na miestneho predajcu, u ktorého ste produkt zakúpili. Obrázky prezentované v tejto príručke sa môžu odlišovať od skutočného vzhľadu produktu a položiek.

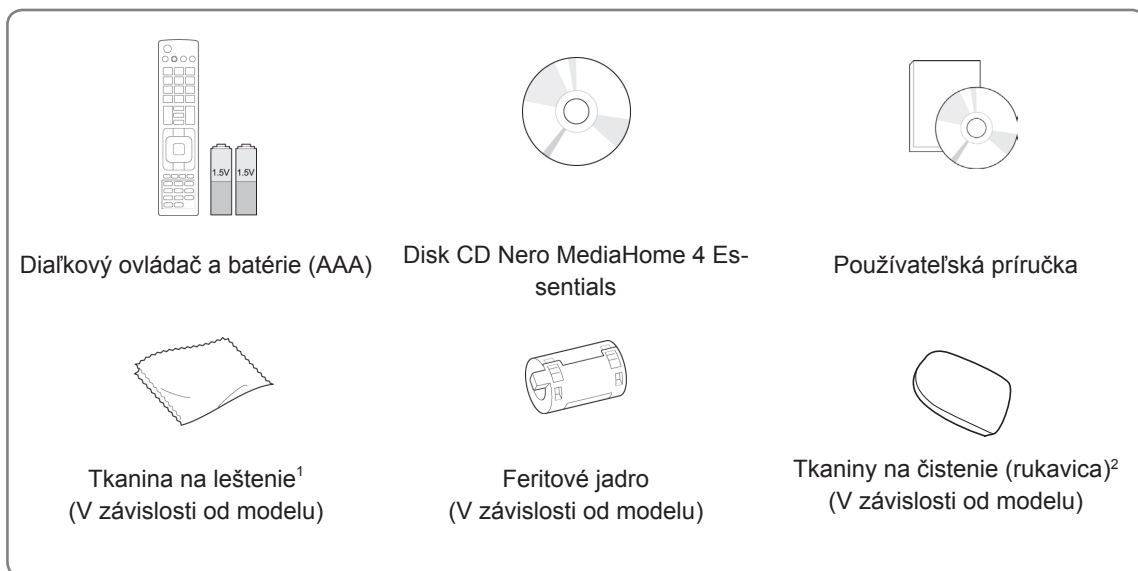

1 Škvrny na skrinke jemne utierajte tkaninou na leštenie.

- 2 Škvrny na exteriéri utierajte iba tkaninami na čistenie. Pri odstraňovaní škvŕn tkaninu nepritláčajte príliš silno. Nadmerný tlak môže spôsobiť poškriabanie alebo zmenu farby. Pri čistení predného rámu 1 – 2-krát nasprejajte na tkaniny na čistenie vodu a pomalými pohybmi v jednom smere utierajte povrch. Po dokončení čistenia odstráňte nadmernú vlhkosť. Nadmerná vlhkosť môže na ráme zanechať škvrny od vody.

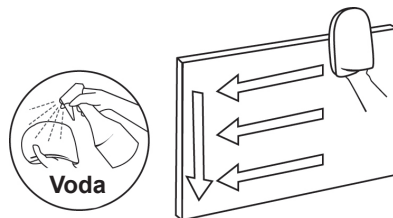

Len modely 32/37/42/47LV55**, 32/37/42/47/55LV57**, 42/47/55LV77**, 32/37/42/47/55LW55**,
32/37/42/47/55LW57**, 32/42/47/55LW65**, 42/47/55LW75**, 42/47/55LW77**, 47/55LW95**, 47/55LW98**, 72LZ97**



M4 x 16

(Len modely 47/55LW95**,
47/55LW98**)



M4 x 12

(Len modely
32/37/42/47LV55**,
32/37/42/47/55LV57**,
42/47/55LV77**,
32/37/42/47/55LW55**,
32/37/42/47/55LW57**,
32/42/47/55LW65**,
42/47/55LW75**,
42/47/55LW77**)

Montážna skrutka



M5 x 35



M4 x 26

(Len model 72LZ97**)

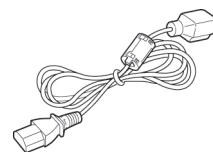

Kábel napájania
(Len model
72LZ97**)

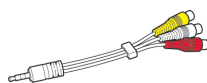

Kompozitný kábel

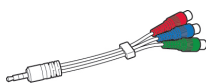

Komponentný kábel

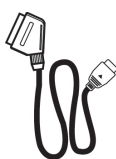

Kábel SCART

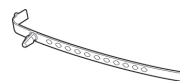

Držiak káblov
(V závislosti od modelu)

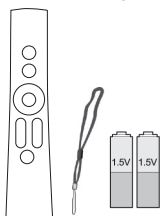

Diaľkový ovládač Magic
Motion,
remienok, batérie (AA)
(Len mode-
ly 42/47/55LV77**,
42/47/55LW75**,
42/47/55LW77**,
47/55LW95**, 47/55LW98**,
72LZ97**)



Okuliare FPR 3D¹
(Len modely
32/37/42/47/55LW55**,
32/37/42/47/55LW57**,
32/42/47/55LW65**,
47/55LW98**)



3D okuliare (AG-S250)
(Len modely 42/47/55LW75**,
42/47/55LW77**, 47/55LW95**,
72LZ97**)



Upevňovacia skrutka
(Len mode-
ly 32/37LV55**,
32/37LV57**,
32/37LW55**,
32/37LW57**,
32LW65**)

1 Počet 3D okuliarov sa môže líšiť v závislosti od krajiny.

Len modely 32/37/42/47/55LV571S, 32/37/42/47/55LW573S, 32/37/42/47/55LW575S

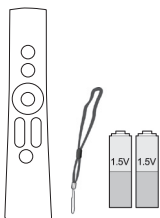

Diaľkový ovládač Magic
Motion,
remienok, batérie (AA)

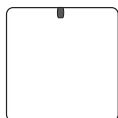

Prijímač signálu RF



Kábel prijímača signálu
RF



Suchý zips

**VAROVANIE**

- Aby ste zabezpečili bezpečnosť a dlhú životnosť produktu, nepoužívajte žiadne neschválené príslušenstvo.
- Záruka sa nevzťahuje na akékoľvek poškodenie alebo zranenie spôsobené používaním neschváleného príslušenstva.

**POZNÁMKA**

- Položky dodané s produktom sa môžu u jednotlivých modelov líšiť.
- Technické parametre produktu alebo obsah tejto príručky sa môžu zmeniť bez predchádzajúceho upozornenia v dôsledku inovácie funkcií produktu.
- Spôsob používania feritového jadra (V závislosti od modelu)
 - Pomocou feritového jadra znížite elektromagnetické vlnenia, ktoré rušia televízor. Umiestnite feritové jadro na napájací kábel blízko elektrickej zásuvky.

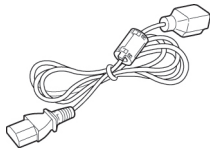

- Pri inštalácii feritového jadra postupujte podľa postupu uvedenom v nasledujúcom obrázku. (Len model 72LZ97**)
- Pomocou feritového jadra znížite elektromagnetické vlnenia v pripojení HDMI na DVI.



Feritové jadro umiestnite 15 cm od kábla HDMI/DVI IN.

- Pre optimálne pripojenie by malo mať orámovanie káblov HDMI a zariadení USB hrúbku menšiu ako 10 mm a šírku menšiu ako 18 mm.

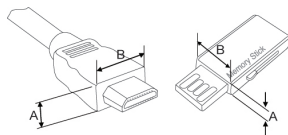

*A \leq 10 mm

*B \leq 18 mm

Položky zakúpené samostatne

Samostatne zakúpené položky môžu byť bez upozornenia zmenené alebo upravené za účelom zlepšenia kvality.

Tieto zariadenia si môžete zakúpiť u svojho predajcu.

Tieto zariadenia fungujú iba s kompatibilnými televízormi LED LCD od spoločnosti LG.

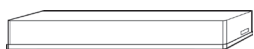

Bezdrtový prehrávač médií
(AN-WL100E,
AN-WL100ET)



3D okuliare
(AG-S230, AG-S250, AG-S270)
(Len modely 42/47/55LW75**,
42/47/55LW77**, 47/55LW95**, 72LZ97**)



LG USB pre VOD
(AN-UM200)
(Iba pre Francúzsko)

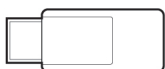

Bezdrtový sieťový LAN adaptér Broadband /DLNA
(AN-WF100)
(Okrem modelov 47/55LW95**,
47/55LW98**)

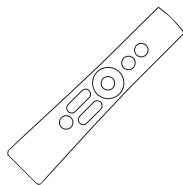

Diaľkový ovládač Magic Motion
(AN-MR200)



Okuliare FPR 3D¹
(AG-F2**)
(Len modely 32/37/42/47/55LW55**,
32/37/42/47/55LW57**,
32/42/47/55LW65**, 47/55LW98**)

1 Názov alebo dizajn modelu sa môže zmeniť na základe aktualizácie funkcií produktu, situácie alebo podmienok výrobcu.

Súčasti a tlačidlá

- Nákres sa môže líšiť od vášho televízora.



POZNÁMKA

- Z dôvodu zníženia spotreby energie môžete televízor uviesť do pohotovostného režimu. Ak televízor nebudete určitý čas sledovať, pre zníženie spotreby energie ho vypnite. Spotrebu energie počas používania môžete značne znížiť znížením jasov obrazu, čím znížite aj celkové prevádzkové náklady.



VAROVANIE

- Dávajte pozor, aby ste na sklenený stojan nestúpili ani ho nevystavovali nárazom. Mohol by sa rozbiť a spôsobiť pád televízora alebo poranenie osôb na úlomkoch skla.
- Televízor neťahajte. Mohli by ste poškodiť výrobok alebo podlahu.
- V prípade niektorých modelov je tenká fólia na obrazovke súčasťou televízora. Preto ju neodstraňujte.

Len modely 32/42/47/55LW65**, 47/55LW95**, 47/55LW98**

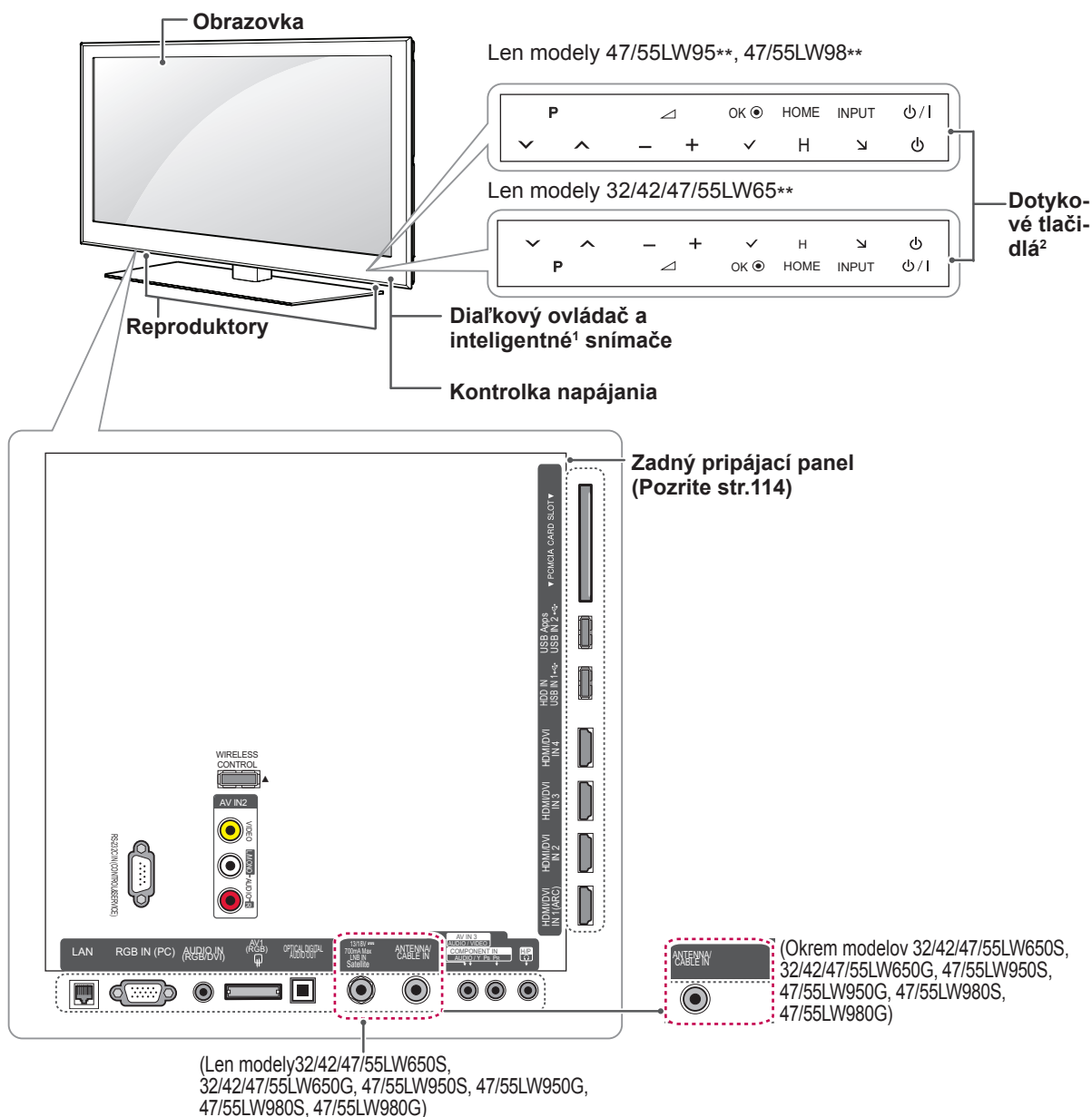

Dotykové tlačidlo ²	Popis
⏻ / ⏹	Zapínanie a vypínanie napájania.
INPUT (VSTUP)	Zmena vstupného zdroja.
HOME (ÚVOD)	Prístup do Úvodnej ponuky alebo uloženie vykonaných nastavení a zatvorenie ponúk.
OK ●	Výber označenej možnosti ponuky alebo potvrdenie vykonaných nastavení.
- / +	Nastavenie úrovne hlasitosti.
⏪ P ⏩	Prechádzanie cez uložené programy.

- 1 Inteligentný snímač - nastavenie kvality obrazu a jasú podľa podmienok okolitého prostredia.
- 2 Všetky tlačidlá reagujú na dotyk a môžete ich ovládať jednoduchým dotykom prsta.

**POZNÁMKA**

- Kontrolku napájania môžete zapnúť alebo vypnúť po zvolení položky **MOŽNOSTI** v Úvodnej ponuke - NASTAVENIE.

Len modely 32/37/42/47LV55**, 32/37/42/47/55LW55**, 42/47/55LW75**

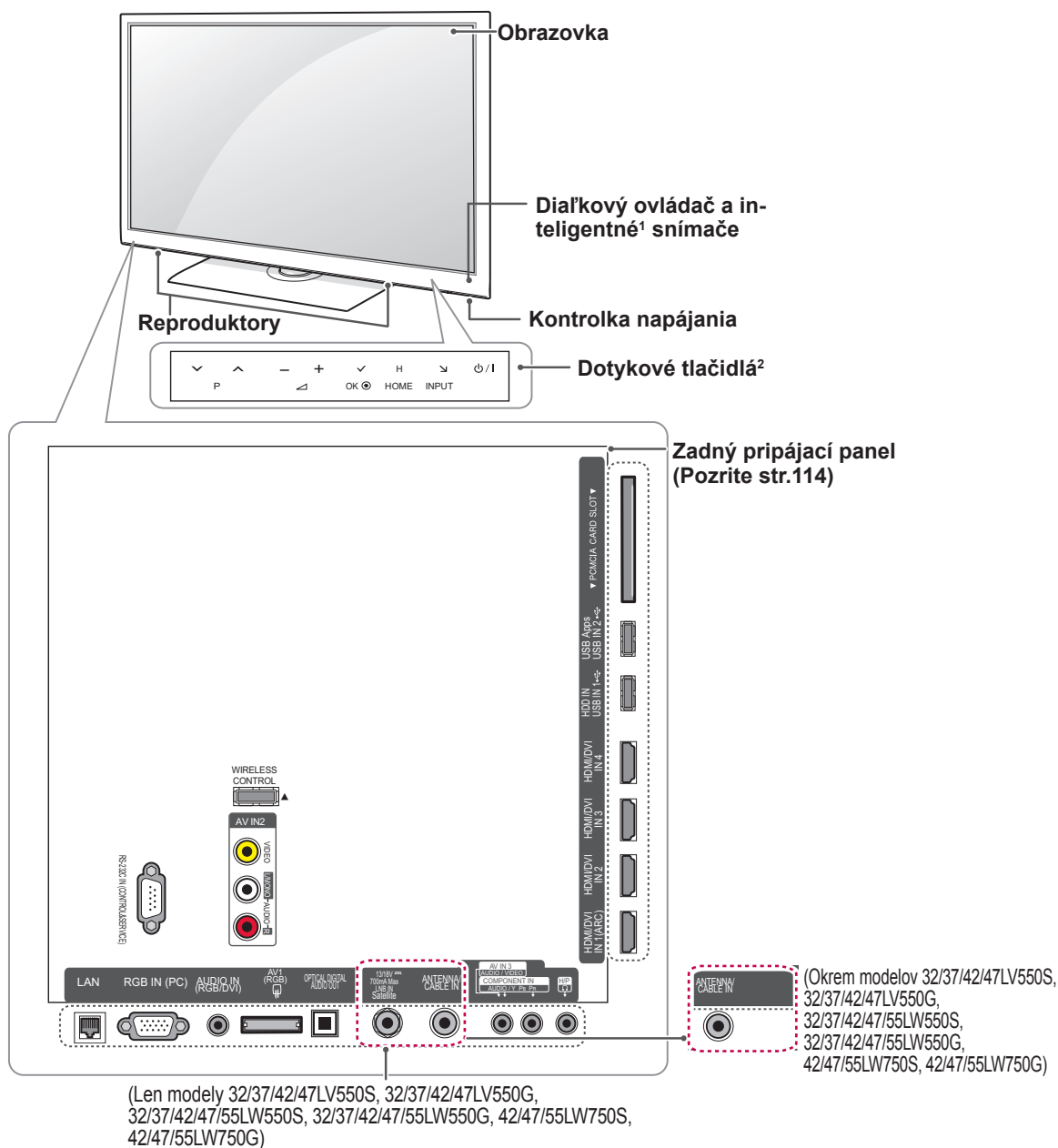

Dotykové tlačidlo ²	Popis
⏻ / ⏹	Zapínanie a vypínanie napájania.
VSTUP	Zmena vstupného zdroja.
HOME (ÚVOD)	Prístup do Úvodnej ponuky alebo uloženie vykonaných nastavení a zatvorenie ponúk.
OK	Výber označenej možnosti ponuky alebo potvrdenie vykonaných nastavení.
- / +	Nastavenie úrovne hlasitosti.
⏪ P ⏩	Prechádzanie cez uložené programy.

- 1 Inteligentný snímač - nastavenie kvality obrazu a jasu podľa podmienok okolitého prostredia.
- 2 Všetky tlačidlá reagujú na dotyk a môžete ich ovládať jednoduchým dotykom prsta.



POZNÁMKA

- Kontrolku napájania môžete zapnúť alebo vypnúť po zvolení položky **MOŽNOSTI** v Úvodnej ponuke - NASTAVENIE.

Len modely 32/37/42/47/55LV57**, 42/47/55LV77**, 32/37/42/47/55LW57**, 42/47/55LW77**

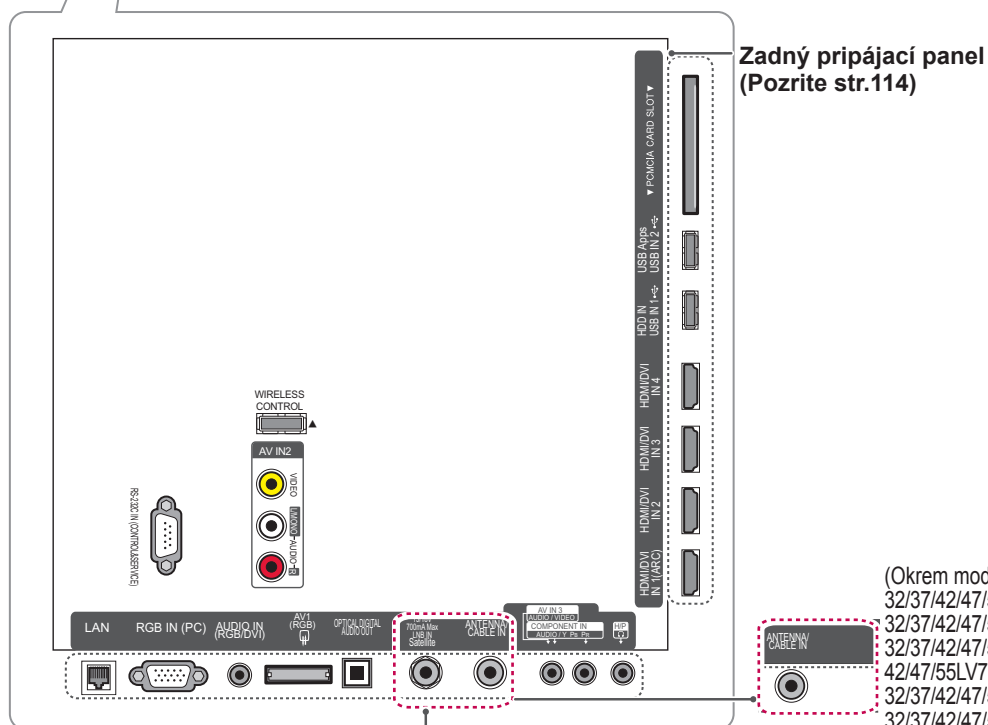
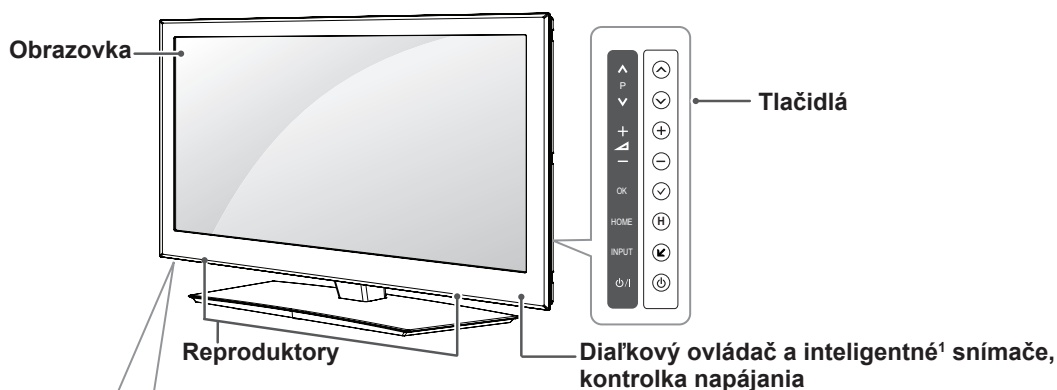

(Len modely 32/37/42/47/55LV570S, 32/37/42/47/55LV571S, 32/37/42/47/55LV570G, 42/47/55LV770S, 32/37/42/47/55LW570S, 32/37/42/47/55LW573S, 32/37/42/47/55LW575S, 32/37/42/47/55LW570G, 42/47/55LW770S, 42/47/55LW770G)

(Okrem modelov 32/37/42/47/55LV570S, 32/37/42/47/55LV571S, 32/37/42/47/55LV570G, 42/47/55LV770S, 32/37/42/47/55LW570S, 32/37/42/47/55LW573S, 32/37/42/47/55LW575S, 32/37/42/47/55LW570G, 42/47/55LW770S, 42/47/55LW770G)

Tlačidlo	Popis
⏻ / ⏪	Zapínanie a vypínanie napájania.
VSTUP	Zmena vstupného zdroja.
HOME (ÚVOD)	Prístup do Úvodnej ponuky alebo uloženie vykonaných nastavení a zatvorenie ponúk.
OK	Výber označenej možnosti ponuky alebo potvrdenie vykonaných nastavení.
- / +	Nastavenie úrovne hlasitosti.
⏮ / ⏭	Prechádzanie cez uložené programy.

1 Inteligentný snímač - nastavenie kvality obrazu a jasú podľa podmienok okolitého prostredia.



POZNÁMKA

- Kontrolku napájania môžete zapnúť alebo vypnúť po zvolení položky **MOŽNOSTI** v Úvodnej ponuke - NASTAVENIE.

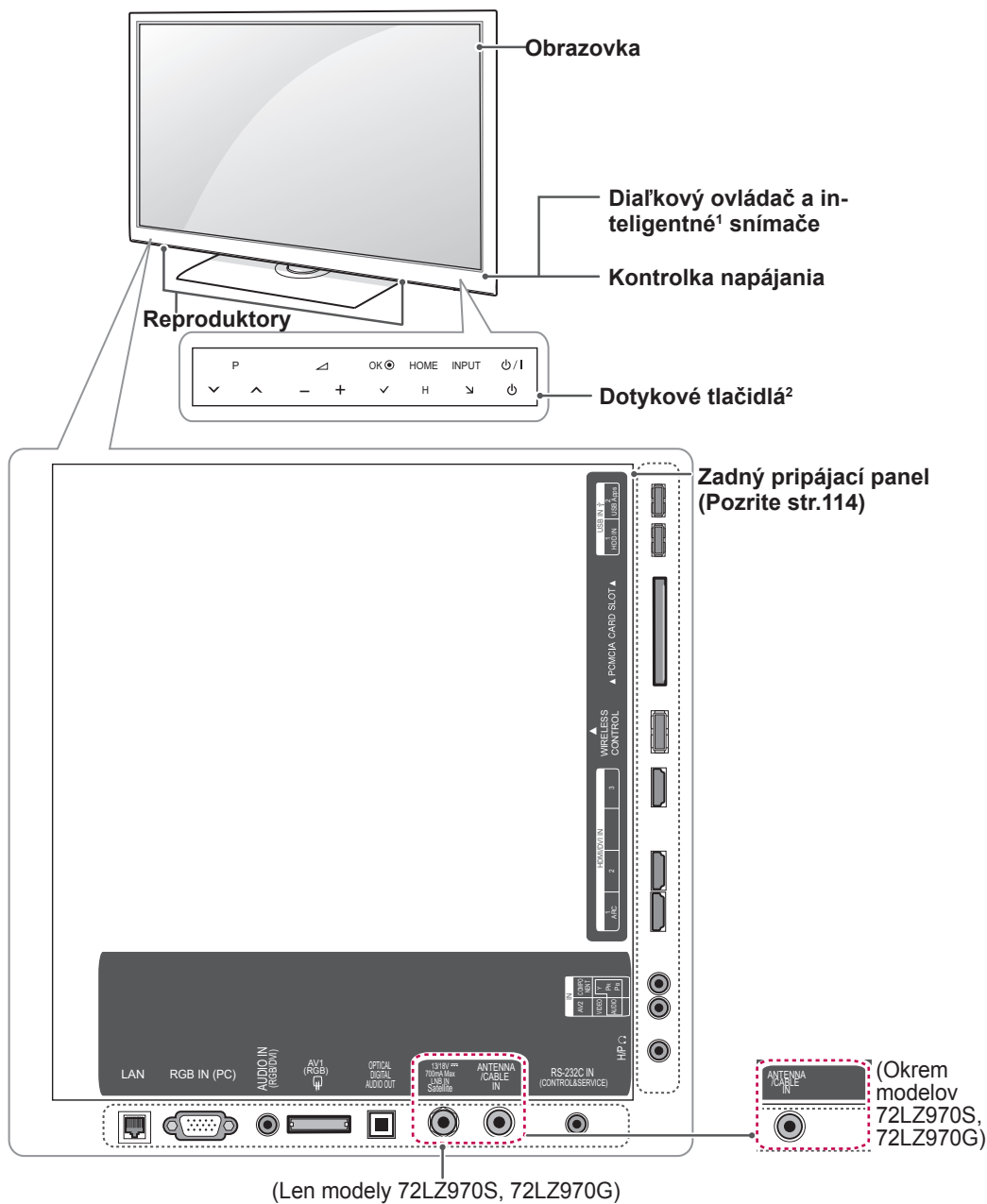

Dotykové tlačidlo ²	Popis
⏻ / ⏹	Zapínanie a vypínanie napájania.
INPUT (VSTUP)	Zmena vstupného zdroja.
HOME (ÚVOD)	Pristup do Úvodnej ponuky alebo uloženie vykonaných nastavení a zatvorenie ponúk.
OK	Výber označenej možnosti ponuky alebo potvrdenie vykonaných nastavení.
- / +	Nastavenie úrovne hlasitosti.
⏪ P ⏩	Prechádzanie cez uložené programy.

- 1 Inteligentný snímač - nastavenie kvality obrazu a jasu podľa podmienok okolitého prostredia.
- 2 Všetky tlačidlá reagujú na dotyk a môžete ich ovládať jednoduchým dotykom prsta.

**POZNÁMKA**

- Kontrolku napájania môžete zapnúť alebo vypnúť po zvolení položky **MOŽNOSTI** v Úvodnej ponuke - NASTAVENIE.

Zdvíhanie a premiestňovanie televízora

Pred premiestňovaním alebo zdvíhaním televízora si prečítajte nasledujúce pokyny, aby sa predišlo poškriabaniu alebo poškodeniu televízora a aby sa zabezpečil bezproblémový prenos bez ohľadu na typ a veľkosť.

VAROVANIE

- Nikdy sa nedotýkajte obrazovky, pretože to môže viesť k jej poškodeniu.

- Odporúča sa premiestňovať televízor v škatuli alebo v pôvodnom balení, v ktorom bol televízor dodaný.
- Pred premiestňovaním alebo zdvíhaním televízora odpojte napájací kábel a všetky káble.
- Aby sa zabránilo poškodeniu, pri manipulácii s televízorom by mala byť obrazovka otočená smerom od vás.



- Pevne uchopte vrchnú a spodnú časť rámu televízora. Uistite sa, že nedržíte priehľadnú časť, reproduktor alebo oblasť mriežky reproduktora.

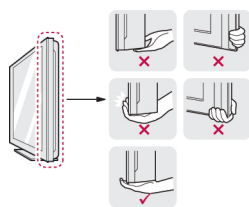

- Veľký televízor by mali premiestňovať minimálne 2 ľudia.
- Pri ručnom premiestňovaní televízora držte televízor podľa nasledujúceho obrázku.

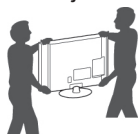

- Pri premiestňovaní televízora sa vyhýbajte nárazom a nadmernému chveniu.
- Pri premiestňovaní televízora držte televízor vzpriamene, neotáčajte ho nabok ani ho nenahýňajte doľava alebo doprava.

Montáž televízora

Položte televízor na podstavec a pripevnite ho k stolu alebo stene.

Pripojenie stojana

Ak televízor nechcete upevniť na stenu, pomocou nasledujúcich pokynov pripojte stojan.

Len modely 47/55LW95**, 47/55LW98**

- 1 Položte televízor obrazovkou smerom nadol na rovný povrch.

VAROVANIE

- Položte na povrch penovú rohož alebo jemnú ochrannú tkaninu, aby ste ochránili obrazovku pred poškodením. Uistite sa, že na obrazovku netlačia žiadne predmety.

- 2 Súčasti **tela stojana** spojte so **základňou stojana** televízora.

Model	Montážna skrutka	Počet skrutiek
47/55LW95**	M4 x 16	4
47/55LW98**	M4 x 16	4

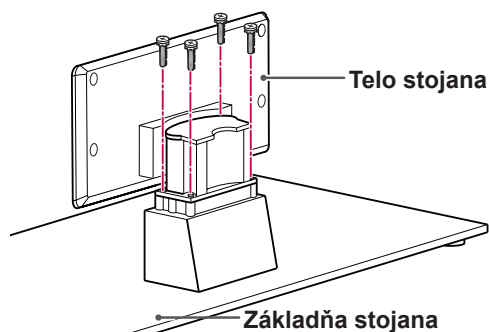

- 3 Zmontujte časti **zadného krytu stojana** s TV prijímačom.

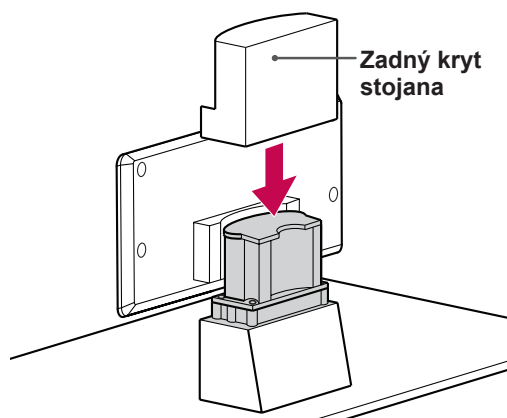

- 4 Zaisťte televízor a stojan pomocou 4 príslušných skrutiek.

Model	Montážna skrutka	Počet skrutiek
47/55LW95** 47/55LW98**	M4 x 16	4

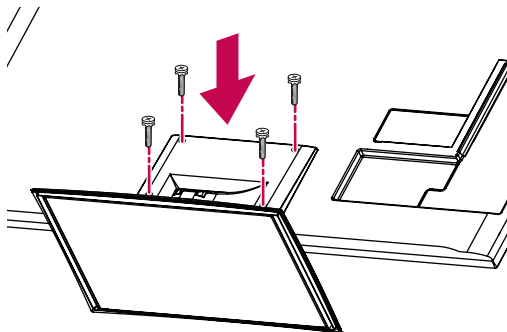

VAROVANIE

- Pevne utiahnite skrutky, aby ste zabránili nahnutiu televízora dopredu. Neutiahnite skrutky príliš silno.

Len modely 32/37/42/47LV55**, 32/37/42/47/55LV57**, 42/47/55LV77**, 32/37/42/47/55LW55**, 32/37/42/47/55LW57**, 32/42/47/55LW65**, 42/47/55LW75**, 42/47/55LW77**

- 1 Položte televízor obrazkou smerom nadol na rovný povrch.



VAROVANIE

- Položte na povrch penovú rohož alebo jemnú ochrannú tkaninu, aby ste ochránili obrazovku pred poškodením. Uistite sa, že na obrazovku netlačia žiadne predmety.

- 2 Súčasti tela stojana spojte so základňou stojana televízora.

Model	Montážna skrutka	Počet skrutiek
32/37/42/47LV55**, 32/37/42/47/55LV57**, 42/47/55LV77**, 32/37/42/47/55LW55**, 32/37/42/47/55LW57**, 42/47/55LW75**, 42/47/55LW77**, 32/42/47/55LW65**	M4 x 12	4

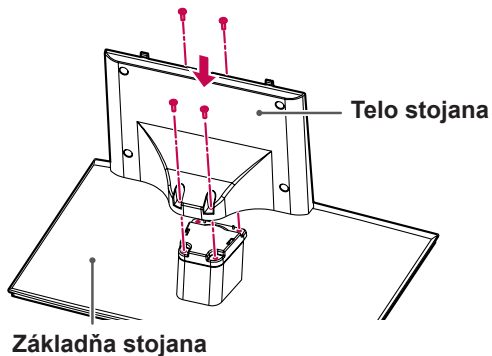

- 3 Zostavte televízor podľa obrázka.

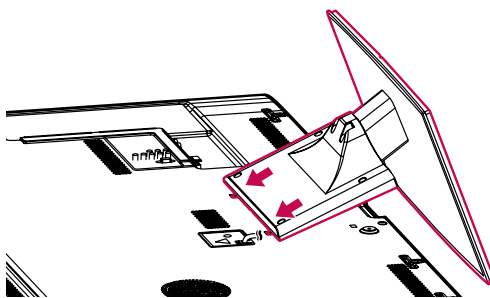

- 4 Zaistite televízor a stojan pomocou 4 príslušných skrutiek.

Model	Montážna skrutka	Počet skrutiek
32/37/42/47LV55**, 32/37/42/47/55LV57**, 42/47/55LV77** 32/37/42/47/55LW55**, 32/37/42/47/55LW57**, 42/47/55LW75**, 42/47/55LW77** 32/42/47/55LW65**	M4 x 12	4

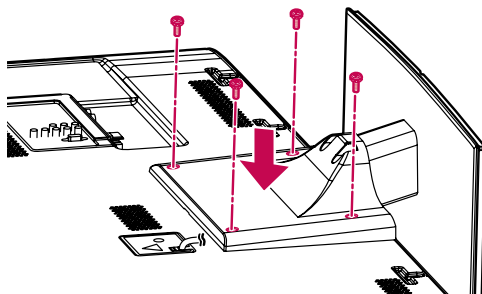

VAROVANIE

- Pevne utiahnite skrutky, aby ste zabránili nahnutiu televízora dopredu. Neutiahnite skrutky príliš silno.

Len model 72LZ97**

- 1 Položte televízor obrazkovou smerom nadol na rovný povrch.



VAROVANIE

- Položte na povrch penovú rohož alebo jemnú ochrannú tkaninu, aby ste ochránili obrazovku pre poškodením. Uistite sa, že na obrazovku netlačia žiadne predmety.

- 2 Súčasti **Tela stojana** spojte so **Základňou stojana** televízora.

Model	Montážna skrutka	Počet skrutiek
72LZ97**	M5 x 35	4

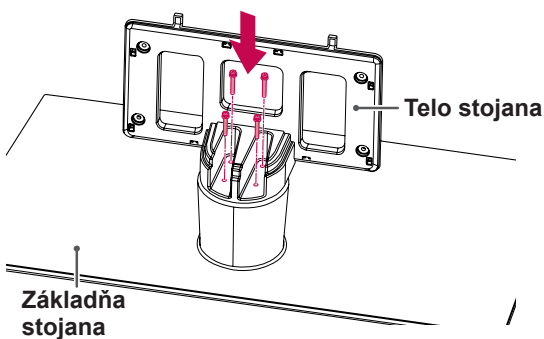

- 3 Zostavte televízor podľa obrázka.

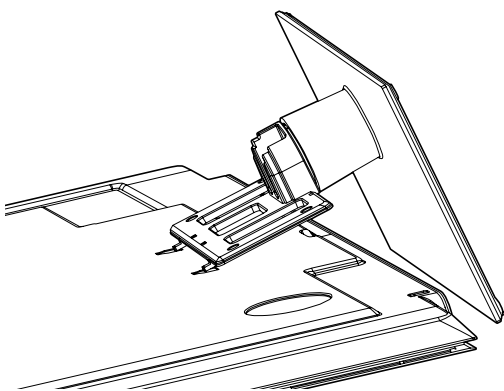

- 4 Zmontujte časti **zadného krytu stojana** s TV prijímačom.

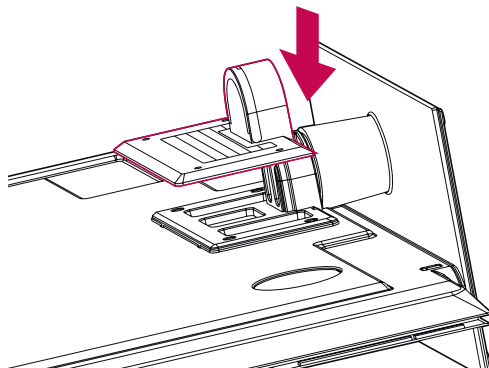

- 5 Zaistíte televízor a stojan pomocou 4 príslušných skrutiek.

Model	Montážna skrutka	Počet skrutiek
72LZ97**	M4 x 26	4

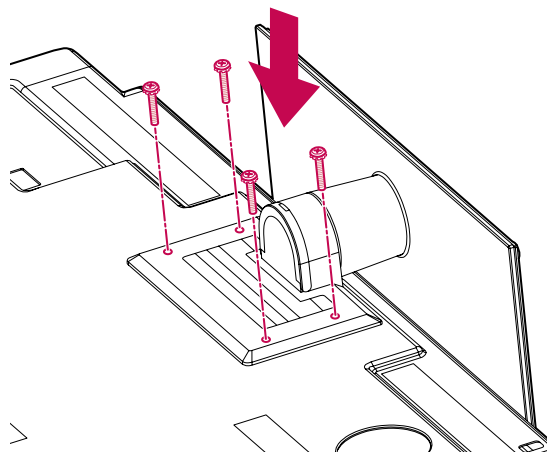

VAROVANIE

- Pevne utiahnite skrutky, aby ste zabránili nahnutiu televízora dopredu. Neutiahnite skrutky príliš silno.

Umiestnenie na stôl

- 1 Zdvihnite televízor, položte ho na stôl a upravte ho do zvislej polohy.
–Nechajte medzeru od steny (najmenej) 10 cm kvôli dostatočnému vetraníu.

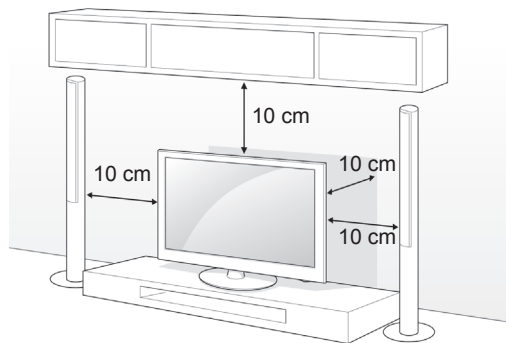

- 2 Zapojte napájací kábel do zásuvky.



VAROVANIE

- Neumiestňujte televízor do blízkosti alebo na zdroje tepla, aby nedošlo k požiaru alebo iným typom poškodenia.



POZNÁMKA

- Otočte o 20 stupňov doľava alebo doprava a prispôbte uhol televízora vášmu uhlu pohľadu.

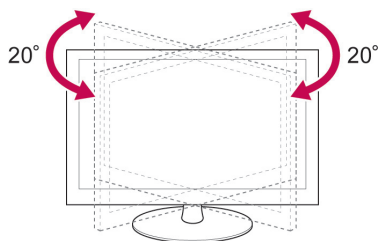

Pripevnenie televízora k stolu

Len modely 32/37LV55**, 32/37LV57**, 32/37LW55**, 32/37LW57**, 32LW65**

Pripevnením televízora k stolu zabránite nahnutiu televízora dopredu, poškodeniu a možnému zraneniu.

Umiestnite televízor na stôl a potom zasuňte a utiahnite dodanú skrutku na zadnej časti stojana.

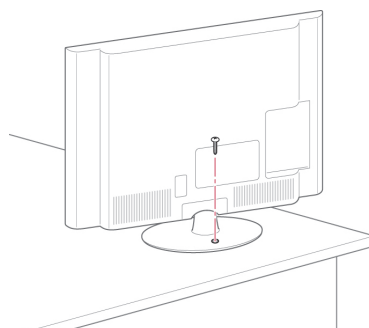

VAROVANIE

- Aby ste predišli pádu televízora, mal by byť televízor pevne pripevnený k podlahe alebo stene, podľa pokynov k inštalácii. Naklápanie, otrasy alebo kolísanie televízora môžu spôsobiť zranenie.

Upevnenie televízora k stene

(Táto funkcia nie je dostupná pre všetky modely.)

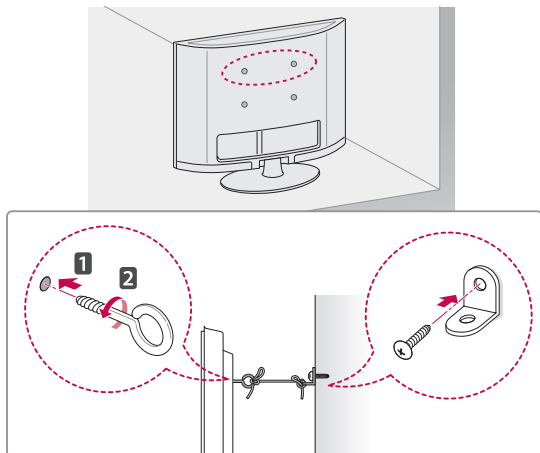

- 1 Vložte a pritiahnite skrutky s okom alebo TV konzoly a skrutky na zadnej časti televízora.
 - Ak sú v mieste pre skrutky s okom vložené skrutky, najprv odstráňte skrutky.
- 2 Pripevnite nástenné konzoly so skrutkami k stene.

Postavte nástenné konzoly a skrutky s okom na zadnej časti televízora oproti sebe.
- 3 Pevne spojte skrutky s okom a nástenné konzoly pomocou silnej šnúry.

Šnúra musí viesť vodorovne s rovným povrchom.

**VAROVANIE**

- Dbajte na to, aby deti neliezli na televízor, ani sa naň nevešali.

**POZNÁMKA**

- Na zabezpečenie televízora použite dostatočne veľkú a silnú plošinu alebo skrinku.

Používanie bezpečnostného systému od spoločnosti Kensington

(Táto funkcia nie je dostupná pre všetky modely.)

Konektor bezpečnostného systému od spoločnosti Kensington je umiestnený na zadnej strane televízora. Ďalšie informácie o inštalácii a používaní nájdete v príručke dodanej s bezpečnostným systémom od spoločnosti Kensington alebo na webovej lokalite <http://www.kensington.com>.

Káblom bezpečnostného systému od spoločnosti Kensington prepojte televízor so stolom.

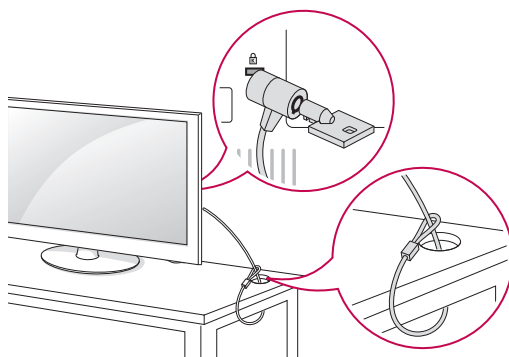

Umiestnenie na stenu

Opatrne pripojte k zadnej časti televízora nástennú konzolu a umiestnite ju na pevnú stenu kolmú k podlahe. Ak chcete pripojiť televízor k iným stavebným materiálom, obráťte sa na kvalifikovaných pracovníkov.

Spoločnosť LG odporúča, aby montáž vykonal vyškolený profesionálny inštalatér.

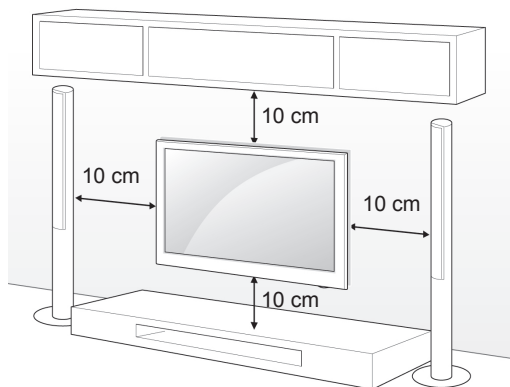

Použite skrutky a nástennú konzolu, ktoré spĺňajú normy asociácie VESA. Štandardné rozmery súprav držiakov na stenu sú popísané v nasledujúcej tabuľke.

Položky zakúpené samostatne (Nástenná konzola)

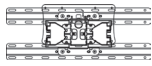
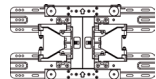
Model	32LV55** 32LV57** 32LW55** 32LW57** 32LW65**	37LV55** 37LV57** 37LW55** 37LW57**
VESA (A x B)	200 x 100	200 x 200
Štandardná skrutka	M4	M6
Počet skrutiek	4	4
Nástenná konzola	LSW100B, LSW100BG	LSW200B, LSW200BG
		

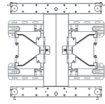
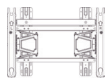
Model	42/47LV55** 42/47/55LV57** 42/47/55LV77** 42/47/55LW55** 42/47/55LW57** 42/47/55LW65** 42/47/55LW75** 42/47/55LW77** 47/55LW95** 47/55LW98**	72LZ97**
VESA (A x B)	400 x 400	600 x 400
Štandardná skrutka	M6	M8
Počet skrutiek	4	4
Nástenná konzola	LSW400B, LSW400BG	LSW600B
		

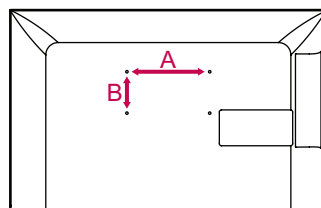

! VAROVANIE

- Pred premiestňovaním alebo inštaláciou televízora najprv odpojte napájanie. Inak môže dôjsť k zásahu elektrickým prúdom.
- Ak televízor nainštalujete na strop alebo na naklonenú stenu, môže spadnúť a spôsobiť vážne zranenie. Používajte len schválenú nástennú konzolu od spoločnosti LG a obráťte sa na miestneho predajcu alebo kvalifikovaných pracovníkov.
- Nepriťahujte skrutky príliš silno, pretože tým môže dôjsť k poškodeniu televízora a anulovaniu vašej záruky.
- Použite skrutky a nástennú konzolu, ktoré spĺňajú normy asociácie VESA. Záruka sa nevzťahuje na akékoľvek poškodenie alebo zranenie spôsobené nesprávnym používaním alebo používaním nesprávneho príslušenstva.

! POZNÁMKA

- Použite skrutky, ktoré sú na zozname štandardných parametrov skrutiek asociácie VESA.
- Súprava držiaka na stenu obsahuje inštaláciu príručku a potrebné súčasti.
- Dĺžka skrutiek sa môže u jednotlivých držiakov na stenu líšiť. Uistite sa, že používate správnu dĺžku.
- Bližšie informácie nájdete v príručke dodanej s nástennou konzolou.

Usporiadúvanie káblov

Len modely 32/37/42/47LV55**, 32/37/42/47/55LV57**,
42/47/55LV77**, 32/37/42/47/55LW55**,
32/37/42/47/55LW57**, 32/42/47/55LW65**, 42/47/55LW75**,
42/47/55LW77**, 47/55LW95**, 47/55LW98**

- 1 Káble spojte dokopy a zopnite pomocou spony na káble na zadnom kryte televízora.

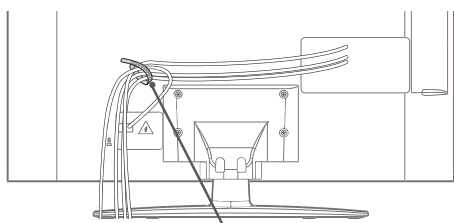

Držiak káblov

Len model 72LZ97**

- 1 Zviažte káble dohromady pomocou držiaka káblov.

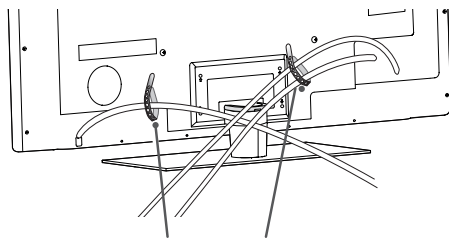

Držiak káblov

- 2 Potiahnite svorku na uchytenie káblov na kryte stojana a usporiadajte káble. Potom svorku vráťte na miesto.

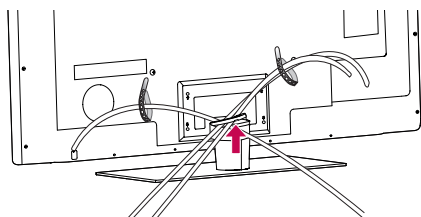

VAROVANIE

- Pri premiestňovaní televízora nedržte televízor za svorku na uchytenie káblov, pretože svorka na uchytenie káblov by sa mohla zlomiť a mohlo by dôjsť k zraneniu alebo poškodeniu televízora.

DIALKOVÝ OVLÁDAČ

Popisy v tejto príručke vychádzajú z tlačidiel diaľkového ovládača. Pozorne si prečítajte túto príručku a používajte televízor správne.

Pri výmene batérií otvorte kryt priečka pre batérie, vložte batérie (1,5 V, typ AAA) a zachovajte pritom správnu polohu pólov ⊕ a ⊖ podľa nálepky vo vnútri priečka a potom zatvorte kryt priečka pre batérie. Uistite sa, že je diaľkový ovládač namierený smerom k snímaču diaľkového ovládača na televízore.

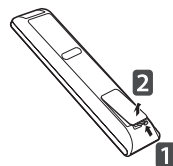

Ak chcete batérie vybrať, vykonajte postup inštalácie v opačnom poradí.



VAROVANIE

- Nepoužívajte naraz staré a nové batérie, pretože by to mohlo poškodiť diaľkový ovládač.

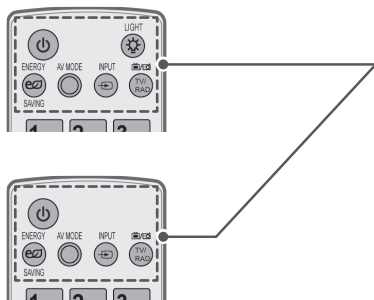

⏻ (POWER (Napájanie))

Zapínanie a vypínanie televízora.

LIGHT (PODSVIETENIE)

Podsvietenie tlačidiel diaľkového ovládača.

ENERGY SAVING (ŠETRENIE ENERGIE) (Pozrite str.98)
Úprava jasnosti obrazovky s cieľom znížiť spotrebu energie.

AV MODE (REŽIM AV) (Pozrite str.42)
Výber režimu AV.

INPUT (VSTUP) (Pozrite str.43)
Výber zdroja vstupu; Zapnutie televízora.

TV/RAD (TV/RÁDIO)

Výber programu v režime Rádio, TV a DTV.

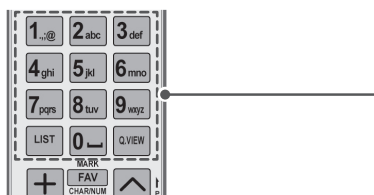

Alfanumerické tlačidlá

Zadávanie písmen a čísel.

LIST (ZOZNAM) (Pozrite str.39)
Prístup k zoznamu uložených programov.
— (Medzera)

Vytvorí prázdne miesto na klávesnici na obrazovke.

Q.VIEW (RÝCHLE ZOBRAZENIE)

Návrat k predošlému programu.

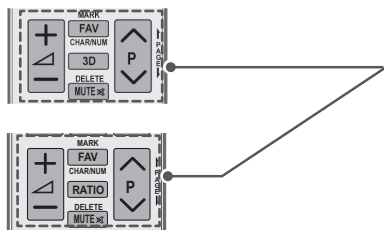

△ + -

Nastavenie úrovne hlasitosti.

MARK (OZNAČIŤ)

Výber ponuky alebo možnosti.

FAV (OBLÍBENÉ) (Pozrite str.40)

Prístup k zoznamu obľúbených programov.

CHAR/NUM (ZNAK/ČÍSLICA)

Prepínanie medzi režimami zadávania písmen a číslíc.

3D (Len 3D modely) (Pozrite str.92)

Sledovanie videa v 3D.

RATIO (POMER STRÁN) (Pozrite str.41)

Zmena veľkosti obrazu

DELETE (ODSTRÁNIŤ)

Odstránenie písmen a číslíc.

MUTE (VYPNÚŤ ZVUK)

Vypnutie všetkých zvukov.

P ^ v

Prechádzanie cez uložené programy.

PAGE (STRANA)

Prechod na predchádzajúcu alebo nasledujúcu obrazovku.

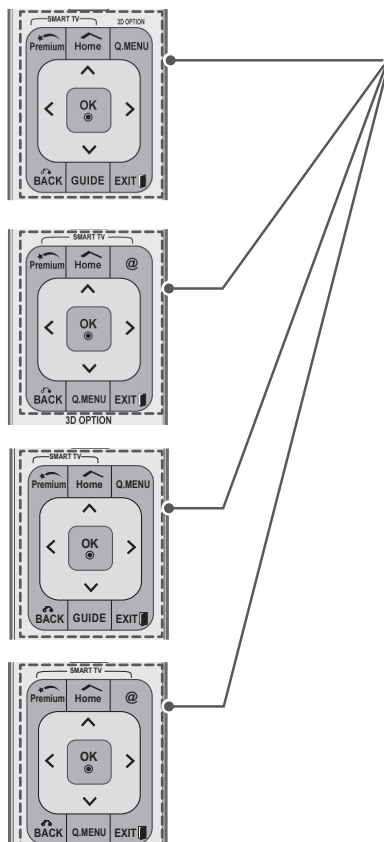

Premium (Ponuka Premium)

Prístup k ponukám Premium.

Úvod

Prístup k Úvodnej ponuke.

Q. MENU (RÝCHLA PONUKA) (Pozrite str.44)

Prístup k rýchlym ponukám.

3D OPTION (3D NASTAVENIE) (Len 3D modely) (Pozrite str.92)

Sledovanie videa v 3D.

@

Priamy prístup na zábavný a spravodajský internetový portál spoločnosti Orange. (Iba pre Francúzsko)

Navigačné tlačidlá (nahor/nadol/doľava/doprava)

Prechádzanie cez ponuky alebo možnosti.

OK

Výber ponúk alebo možností a potvrdenie vykonaných nastavení.

BACK (SPÄŤ)

Návrat na predchádzajúcu úroveň.

GUIDE (SPRIEVODCA)

Zobrazenie Sprievodcu programami.

EXIT (UKONČIŤ)

Zrušenie všetkých obrazoviek OSD a návrat do režimu sledovania TV.



Farebné tlačidlá

Prístup k špeciálnym funkciám v určitých ponukách.



TLAČIDLÁ TELETEXTU (Pozrite str.125)

Tlačidlá sa používajú na zobrazenie teletextu. Podrobnejšie informácie nájdete v časti „Teletext“.

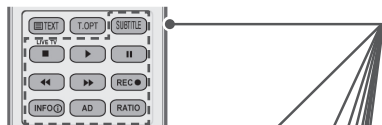

SUBTITLE (TITULKY)

V digitálnom režime zobrazí preferované titulky.

Ovládacie tlačidlá (M, P, II, <<, >>)

Ovládajú obsah ponuky Premium, digitálny videorekordér, ponuky Smart Share alebo zariadenia kompatibilné s funkciou SIMPLINK (USB alebo SIMPLINK, alebo DVR).



LIVE TV (ŽIVÉ TELEVÍZNE VYSIELANIE) (Pozrite str.79)

Návrat na živé televízne vysielanie.

REC (ZÁZ.)

Nastavenie ponuky digitálneho videorekordéra.



INFO (INFORMÁCIE) (Pozrite str.90)

Zobrazenie informácií aktuálneho programu a obrazovky.

AD (POPIS ZVUKU)

Zapnutie alebo vypnutie funkcie Popis zvuku.



RATIO (POMER STRÁN) (Pozrite str.41)

Zmena veľkosti obrazu.

GUIDE (SPRIEVODCA)

Zobrazenie Sprievodcu programami.



SIMPLINK (Pozrite str.123)

Prístup k zariadeniam AV pripojeným k televízoru; Otvorenie ponuky funkcie SIMPLINK.

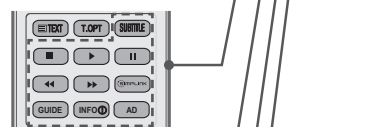

APP/*

Výber zdroja ponuky MHP TV (Iba pre Taliansko.) (V závislosti od modelu)

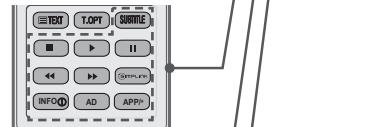

Funkcie diaľkového ovládača Magic Motion

Táto položka sa nedodáva so všetkými modelmi.

Postupujte podľa pokynov v príručke k diaľkovému ovládaču Magic Motion. Pozorne si prečítajte túto príručku a používajte televízor správne.

Keď sa zobrazí správa „Batéria v diaľkovom ovládači Magic motion je takmer vybitá. Vymeňte ju.“, vymeňte batériu.

Pri výmene batérií otvorte kryt priečka pre batérie, vložte batérie (1,5 V, typ AA) a zachovajte pritom správnu polohu pólov \oplus a \ominus podľa nálepky vo vnútri priečka, a potom zatvorte kryt priečka pre batérie. Uistite sa, že je diaľkový ovládač namierený smerom k snímaču diaľkového ovládača na televízore.

Ak chcete batérie vybrať, vykonajte postup inštalácie v opačnom poradí.

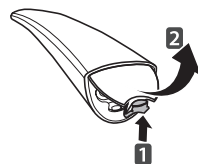

VAROVANIE

- Nepoužívajte naraz staré a nové batérie, pretože by to mohlo poškodiť diaľkový ovládač

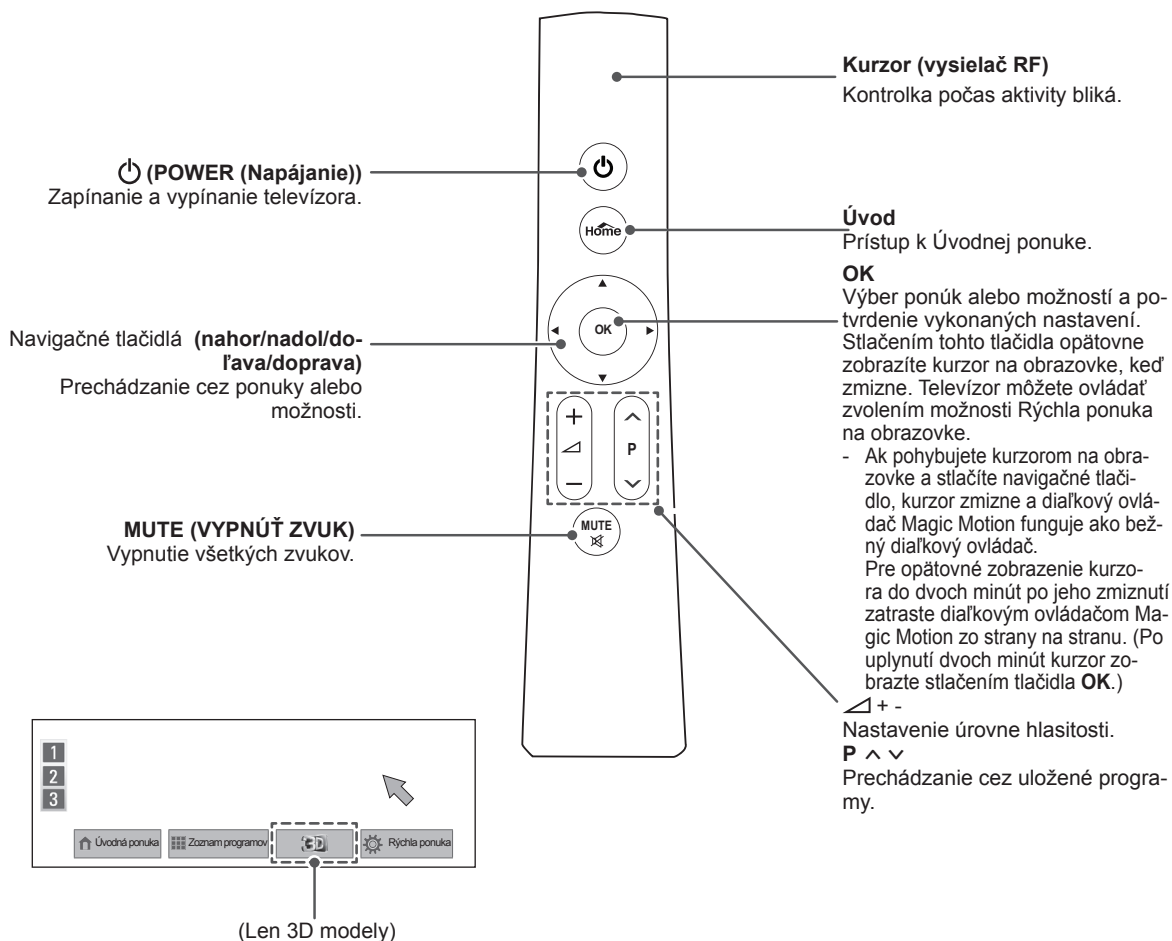

Inštalácia prijímača signálu RF

(Len modely 32/37/42/47LV55**, 32/37/42/47/55LV57**, 32/37/42/47/55LW55**, 32/37/42/47/55LW57**, 32/42/47/55LW65**)

Nákres sa môže líšiť od vášho televízora.

- 1 Vyhľadajte na televízore určené miesto na upevnenie suchého zipsu. Potom odtrhnite ochranný papier a upevnite suchý zips. (Miesto na upevnenie sa líši v závislosti od daného modelu televízora)

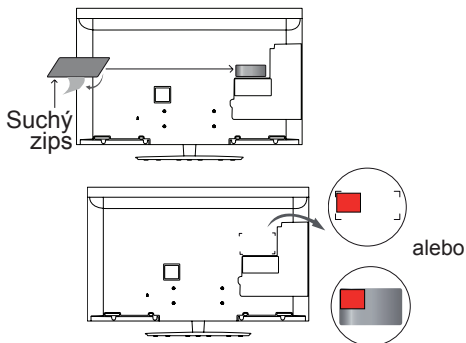

* Upevnite prijímač signálu RF tak, aby bol vedľa konzoly v ľavom hornom rohu.

- 2 Pripojte zástrčku kábla ku prijímaču signálu RF a potom pripojte kábel k výstupu USB na televízore.

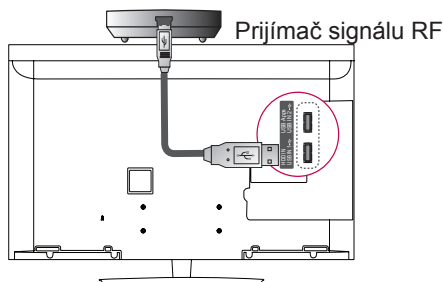

- 3 Pripevnite prijímač signálu RF k suchému zipsu podľa nižšie uvedeného zobrazenia a zapnite televízor.

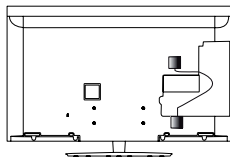

* Ak je pripojený prijímač signálu RF pre bezdrôtový prehrávač médií, upevnite prijímač signálu RF pre diaľkový ovládač Magic Motion k zadnej strane televízora vpravo hore.

* Aby ste zabránili rušeniu bezdrôtového prenosu, udržujte medzi prijímač signálu RF diaľkového ovládača Magic Motion a prijímačom signálu Wi-Fi vzdialenosť 20 cm.

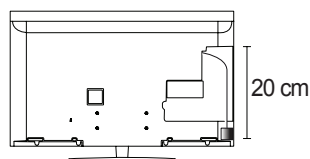

! POZNÁMKA

- Položky zakúpené samostatne: Okrem modelov 32/37/42/47/55LV571S, 32/37/42/47/55LW573S, 32/37/42/47/55LW575S

Registrácia diaľkového ovládača Magic Motion

Diaľkový ovládač Magic Motion pracuje ako párové zariadenie s vaším TV prijímačom.

Zaregistrujte diaľkový ovládač Magic Motion, ktorý chcete používať.

Postup pri registrácii diaľkového ovládača Magic Motion

Ak chcete zaregistrovať svoj diaľkový ovládač, stlačte tlačidlo **OK** na diaľkovom ovládači a namierte ho na TV prijímač.

Postup pri preregistrovaní diaľkového ovládača Magic Motion po neúspešnej registrácii

Vynulujte registráciu diaľkového ovládača súčasným stlačením tlačidiel **OK** a **MUTE** (VYPNÚŤ ZVUK) a podržte ich stlačené po dobu 5 sekúnd. (Po dokončení vynulovania kontrolka kurzora na diaľkovom ovládači blikne.) Potom zopakujte postup pre registráciu diaľkového ovládača uvedený vyššie.

Používanie diaľkového ovládača Magic Motion

- 1 Ak sa na obrazovke televízora nezobrazuje žiadny kurzor, stlačte tlačidlo **OK**. Na obrazovke sa zobrazí kurzor. Ak kurzor dlhší čas nepoužívate, prestane sa zobrazovať.
- 2 Kurzorom môžete pohybovať tak, že diaľkovým ovládačom namierite na TV prijímač a začnete ním pohybovať smerom doľava, doprava, nahor alebo nadol. Ak po stlačení tlačidla **OK** kurzor nefunguje správne, diaľkový ovládač 10 sekúnd nepoužívajte a potom skúste znova.

Pokyny pre používanie diaľkového ovládača Magic Motion

- Diaľkový ovládač používajte v rozsahu maximálnej komunikačnej vzdialenosti (10 m). Pri používaní diaľkového ovládača vo väčšej vzdialenosti alebo za prekážkou môže dôjsť k chybám v komunikácii.
- Komunikáciu môžu ovplyvniť aj okolité zariadenia. Elektrické zariadenia, ako napr. mikrovlnná rúra alebo bezdrôtové LAN zariadenie môžu spôsobovať rušenie, pretože používajú rovnakú frekvenciu (2,4 GHz) ako diaľkový ovládač Magic Motion.
- Pri páde alebo tvrdom náraze iného predmetu sa diaľkový ovládač Magic Motion môže poškodiť.
- Pri hraní hier prostredníctvom diaľkového ovládača Magic Motion si ovládač bezpečne upevnite prevlečením pásika okolo zápästia a upevním jeho dĺžky pomocou nastavovacieho krúžku.
- Pri používaní diaľkového ovládača Magic Motion dávajte pozor, aby ste nevrážali do okolitého nábytku či osôb.
- Výrobca a montážny technik nemôže poskytovať služby týkajúce sa bezpečnosti osôb v súvislosti s možným rušením elektrickými vlnami spôsobeným príslušným bezdrôtovým zariadením.
- Odporúčame, aby ste prístupový bod (AP) umiestnili minimálne 1 m od televízora. Ak sa AP (prístupový bod) nachádza bližšie ako 1 m, v dôsledku frekvenčného rušenia nemusí diaľkový ovládač fungovať správne.

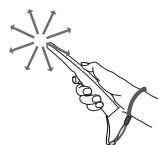

SLEDOVANIE TELEVÍZIE

Pripojenie k anténe

Pri pripájaní antény na sledovanie televízie postupujte podľa nasledujúcich pokynov. Nikdy nepripájajte káble do sieťovej zásuvky skôr ako prepojíte všetky zariadenia. Predídete tak ich poškodeniu.

Pripojenie antény

Pripojte televízor ku konektoru antény v stene prostredníctvom kábla RF (75 Ω).

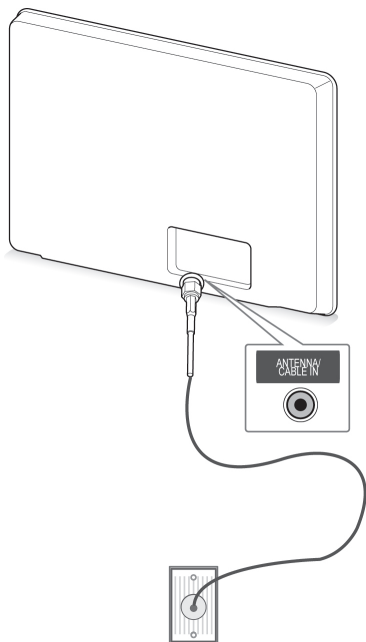

Konektor antény v stene

Pripojenie so satelitnou anténou

(Len satelitné modely)

Pripojte televízor k satelitnej parabolickej anténe cez konektor satelitu prostredníctvom kábla RF (75 Ω).

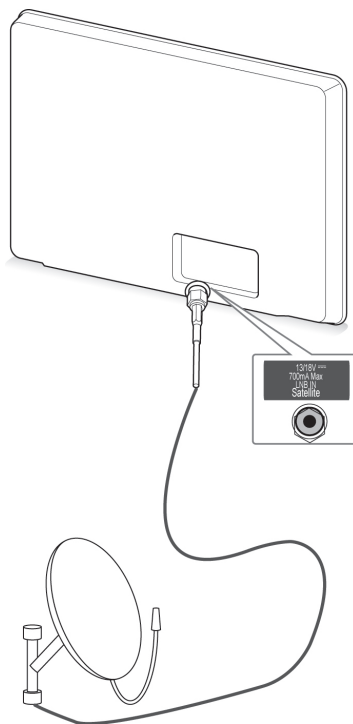

Satelitná parabolická anténa



POZNÁMKA

- Ak chcete používať viac ako 2 televízory, použite rozdeľovač signálu.
- Ak je kvalita obrazu slabá, na vylepšenie kvality obrazu správne pripojte zosilňovač signálu.
- Ak je pripojená anténa a kvalita obrazu je nízka, otočte anténu správnym smerom.
- Kábel na pripojenie antény a konvertor nie sú súčasťou dodávky.

Prvé zapnutie televízora

Pri prvom zapnutí televízora sa objaví obrazovka úvodného nastavenia. Vyberte jazyk a prispôbte základné nastavenia.

- 1 Zapojte napájací kábel do elektrickej zásuvky.
- 2 V pohotovostnom režime stlačením tlačidla **⏻ (POWER (NAPÁJANIE))** zapnite televízor. Ak zapínate televízor prvýkrát, zobrazí sa obrazovka úvodného nastavenia.

! POZNÁMKA

- Položku **Obnova výrobných nastavení** môžete taktiež sprístupniť otvorením ponuky **MOŽNOSTI** v Úvodnej ponuke - **NASTAVENIE**.

- 3 Podľa pokynov na obrazovke prispôbte nastavenia televízora tak, ako vám to vyhovuje.

Jazyk	Výber jazyka.
↓	
Nastavenie režimu	Výber režimu Domáce použitie pre domáce prostredie.
↓	
Kontrolka napájania	Nastavenie kontrolky napájania. (Po zvolení položky Domáce použitie v ponuke Nastavenie režimu)
↓	
Krajina	Výber krajiny. (V závislosti od modelu)
↓	
Časové pásmo	Výber časového pásma a letného času. (Keď ako krajinu zvolíte Rusko)
↓	
Nastavenie hesla	Nastavenie hesla. (Keď ako krajinu zvolíte Francúzsko)
↓	
Nastavenie siete	Nastaví vašu sieť tak, aby ste na televízore mohli využívať funkcie týkajúce sa danej siete. (Len modely 47/55LW95**, 47/55LW98**)
↓	
Automatické ladenie	Automatické vyhľadanie a uloženie dostupných programov.

! POZNÁMKA

- V krajinách bez potvrdených štandardov vysielania DTV nemusia v závislosti od spôsobu vysielania DTV niektoré funkcie DTV fungovať.
- Ak je ako krajina nastavené Francúzsko, heslo nie je „0“, „0“, „0“, „0“, ale „1“, „2“, „3“, „4“.
- Ak chcete v domácom prostredí dosiahnuť najlepšiu kvalitu obrazu, vyberte režim **Domáce použitie**.
- **Režim Obchod** je vhodný pre maloobchodné prostredie.
- Ak zvolíte režim **Obchod**, všetky prispôbené nastavenia sa v priebehu 5 minút prepnú na predvolené nastavenia režimu **Obchod**.

- 4 Po dokončení základných nastavení stlačte tlačidlo **OK**.

! POZNÁMKA

- Ak úvodné nastavenie nedokončíte, bude sa zobrazovať po každom zapnutí televízora.
- Pri dlhodobom nepoužívaní televízora odpojte napájací kábel z elektrickej zásuvky.

- 5 Televízor vypnete stlačením tlačidla **⏻ (POWER (NAPÁJANIE))**.

Sledovanie televízie

- 1 V pohotovostnom režime stlačením tlačidla **⏻ (POWER (NAPÁJANIE))** zapnite televízor.
- 2 Stlačte tlačidlo **INPUT (VSTUP)** a vyberte možnosť **Anténa**.
- 3 Televízor vypnete stlačením tlačidla **⏻ (POWER (NAPÁJANIE))**.
Televízor sa prepne do pohotovostného režimu.

Prístup k Úvodnej ponuke

- 1 Stlačením tlačidla **Home (Úvod)** otvorte Úvodnú ponuku.
- 2 Stláčaním navigačných tlačidiel prejdite na jednu z nasledujúcich ponúk a stlačte tlačidlo **OK**.
- 3 Stláčaním navigačných tlačidiel prejdite na požadované nastavenie alebo možnosť a stlačte tlačidlo **OK**.
- 4 Po dokončení stlačte tlačidlo **EXIT (UKONČIŤ)**.



Možnosti	Popis
1	Aktuálny dátum, čas
2	Informácie o programe kanálu
3	Karta funkcií: Po zvolení jednotlivých kariet si môžete vychutnať rôzne súbory s mediálnym obsahom a prémiovú kartu môžete upraviť výberom 5 položiek.
4	Poloha karty funkcií
5	Prihlásiť sa
6	Ukončiť
7	Obrazovka aktuálne sledovaného kanála
8	Ponuka VSTUP, NASTAVENIE, SPRIEVODCA.
9	Panel spustenia

Spravovanie programov

Automatické nastavenie programu

Výber možnosti Anténa

Pomocou tejto funkcie môžete automaticky vyhľadať a uložiť všetky dostupné programy.

Ak spustíte automatické vyhľadávanie programov, všetky predtým uložené informácie o službách sa vymažú.

- 1 Stlačením tlačidla **HOME (ÚVOD)** otvorte Úvodnú ponuku.
- 2 Stláčaním navigačných tlačidiel prejdite na položku **NASTAVENIE** a stlačte tlačidlo **OK**.
- 3 Stláčaním navigačných tlačidiel prejdite na položku **NASTAVENIE** a stlačte tlačidlo **OK**.
- 4 Stláčaním navigačných tlačidiel prejdite na položku **Automatické ladenie** a stlačte tlačidlo **OK**.
- 5 Stláčaním navigačných tlačidiel prejdite na položku **Anténa** a stlačte tlačidlo **OK**.
- 6 Výberom položky **Spustiť** spustíte automatické ladenie.
Televízor automaticky vyhľadá a uloží dostupné programy.
- 7 Po dokončení nastavenia stlačte tlačidlo **EXIT (UKONČIŤ)**.
Do predchádzajúcej ponuky sa vrátite stlačením tlačidla **BACK (SPÄŤ)**.

! POZNÁMKA

- Ak televízor nájde zablokovaný program, zobrazí sa výzva na zadanie hesla, aby sa mohol program prehľadávať aj naďalej.
- Môžete uložiť až 1 200 programov (Okrem satelitných modelov) alebo 6 000 programov (Len satelitné modely). Počet programov, ktoré môžete uložiť, sa líši v závislosti od podmienok vysielaného signálu.
- Ak je zvolené **Taliansko** v ponuke Krajina: ak sa pri automatickom ladení zobrazí kontextové okno informujúce, že bol nájdený konfliktný program, situáciu vyriešte voľbou vysielateľa pre konfliktné číslo programu.
- Ak je zvolené **Spojené kráľovstvo** v ponuke Krajina: ak sa pri automatickom ladení zobrazí kontextové okno informujúce, že bol nájdený konfliktný program, situáciu vyriešte voľbou regiónu krajiny pre konfliktné číslo programu.
- Ak je v ponuke Krajina zvolené **Nórsko**: ak sú pri automatickom ladení rozpoznané viac ako dva názvy siete, môžete zvoliť požadovaný názov. Zoznamy programov sú usporiadané podľa zvoleného názvu siete. (Len škandinávске modely)
- Kábel DVB je možné používať v týchto krajinách: Nemecko, Holandsko, Švédsko, Švajčiarsko, Dánsko, Rakúsko, Fínsko, Nórsko, Slovinsko, Maďarsko, Ukrajina, Bulharsko, Írsko, Poľsko, Rumunsko, Rusko, Litva, Estónsko, Lotyšsko, Španielsko, Česká republika. (Možno pridať podporovanú krajinu.)

Výber možnosti Kábel

- 1 Stlačením tlačidla **HOME (ÚVOD)** otvorte Úvodnú ponuku.
- 2 Stláčaním navigačných tlačidiel prejdite na položku **NASTAVENIE** a stlačte tlačidlo **OK**.
- 3 Stláčaním navigačných tlačidiel prejdite na položku **NASTAVENIE** a stlačte tlačidlo **OK**.
- 4 Stláčaním navigačných tlačidiel prejdite na položku **Automatické ladenie** a stlačte tlačidlo **OK**.
- 5 Stláčaním navigačných tlačidiel prejdite na položku **Kábel** a stlačte tlačidlo **OK**.
- 6 Stláčaním navigačných tlačidiel prejdite na položku **Service Operator** a stlačte tlačidlo **OK**.
- 7 Stláčaním navigačných alebo numerických tlačidiel vykonajte príslušné úpravy a stlačte tlačidlo **OK**.
- 8 Výberom položky **Spustiť** spustíte automatické ladenie.
Televízor automaticky vyhľadá a uloží dostupné programy.
- 9 Po dokončení nastavenia stlačte tlačidlo **EXIT (UKONČIŤ)**.
Do predchádzajúcej ponuky sa vrátite stlačením tlačidla **BACK (SPÄŤ)**.

! POZNÁMKA

- Ak televízor nájde zablokovaný program, zobrazí sa výzva na zadanie hesla, aby sa mohol program prehľadávať aj naďalej.
- Pomocou tejto funkcie môžete automaticky vyhľadať a uložiť všetky dostupné programy. Ak spustíte automatické vyhľadávanie programov, všetky predtým uložené informácie o službách sa vymažú.
- Keď zvolíte možnosť **Kábel**, obrazovka výberu položky **Cable Service Operator (Operátor káblovej služby)** sa môže, ale nemusí meniť, v závislosti od situácie v danej krajine.
- Kontextové okno pre výber **poskytovateľa služieb** sa zobrazí iba pri prvom výskytu nasledujúcich 3 prípadov: aktivácia ponuky **Úvodné nastavenia**, zmena pripojenia z možnosti **Anténa** na **Kábel**, alebo ak vstúpite do ponuky po zmene **Krajiny**.
- Ak chcete zvoliť poskytovateľa služieb mimo uvedených 3 prípadov, môžete tak urobiť výberom ponuky **Nastavenie->Nastavenie káblovej DTV->Service Operator**.

- Získaný certifikát SO: Švédsko (Comhem, Canal Digital), Dánsko (YouSee, Canal Digital, Stofa), Nórsko (Canal Digital), Holandsko (Ziggo, UPC Digital), Ukrajina (Volia-Cable), Nemecko (KDG), Švajčiarsko (CableCom, UPC), Rakúsko (UPC Digital), Maďarsko (UPC Digital), Írsko (UPC Digital), Poľsko (UPC Digital), Rumunsko (UPC Digital), Rusko (OnLime).
- Ak nie je k dispozícii žiaden z vami požadovaných poskytovateľov služieb, zvolte možnosť **Iní operátori**.
- Ak vyberiete možnosť „**Iní operátori**“ alebo vybratá krajina podporuje iba možnosť „**Iní operátori**“, vyhľadanie všetkých kanálov môže trvať určitý čas alebo niektoré kanály nemusia byť nájdené.

Na rýchle a správne vyhľadanie všetkých dostupných programov sú potrebné nasledujúce hodnoty.

Bežne používané hodnoty sa poskytujú ako „predvolené“.

Správne nastavenia však získate od poskytovateľa služby káblovej televízie.

Keď je spustené **Automatické ladenie** v režime káblovej DVB, výberom možnosti Kompletne aktivujete vyhľadávanie dostupných kanálov na všetkých frekvenciách.

V prípade, ak po voľbe možnosti Predvolené nebol nájdený program, vykonajte vyhľadávanie voľbou možnosti Kompletne.

Ak je však program vyhľadávaný voľbou možnosti Kompletne, doba automatického ladenia môže trvať veľmi dlho.

- **Frekvencia:** zadanie používateľom definovanej frekvencie.
- **Prenosová rýchlosť:** zadanie prenosovej rýchlosti definovanej používateľom. (Prenosová rýchlosť: rýchlosť, akou zariadenie, napríklad modem, odosiela kanálu znaky).
- **Modulácia:** zadanie modulácie definovanej používateľom. (Modulácia: úprava nosných kmitočtov zvukového alebo obrazového signálu).
- **ID siete:** jedinečný identifikátor vyhradený každému používateľovi.
- **Začiatková frekvencia:** zadanie začiatkovej frekvencie používateľského frekvenčného rozsahu.
- **Koncová frekvencia:** zadanie koncovkej frekvencie používateľského frekvenčného rozsahu.

Výber možnosti Satelit

(Len satelitné modely)

- 1 Stlačením tlačidla **HOME (ÚVOD)** otvorte Úvodnú ponuku.
- 2 Stláčaním navigačných tlačidiel prejdite na položku **NASTAVENIE** a stlačte tlačidlo **OK**.
- 3 Stláčaním navigačných tlačidiel prejdite na položku **NASTAVENIE** a stlačte tlačidlo **OK**.
- 4 Stláčaním navigačných tlačidiel prejdite na položku **Automatické ladenie** a stlačte tlačidlo **OK**.
- 5 Stláčaním navigačných tlačidiel prejdite na položku **Satelit** a stlačte tlačidlo **OK**.
- 6 Stláčaním navigačných tlačidiel prechádzajte cez položky, vykonajte príslušné úpravy a stlačte tlačidlo **OK**.
- 7 Výberom položky **Spustiť** spustíte automatické ladenie.
Televízor automaticky vyhľadá a uloží dostupné programy.
- 8 Po dokončení nastavenia stlačte tlačidlo **EXIT (UKONČIŤ)**.
Do predchádzajúcej ponuky sa vrátite stlačením tlačidla **BACK (SPÄŤ)**.



POZNÁMKA

- **Typ programu:** môžete zvoliť možnosť **Všetky programy**, **Program FTA** alebo **Platený program**.
- **Vyhľadávanie siete:** môžete vyhľadávať v existujúcom **Zozname transpondéra** a tak tiež v **Zozname transpondéra** vysielanom cez **NIT**.
- Nastavenie možnosti **Informácie o nastavení ID** môžete zmeniť v ponuke **Nastavenie**.
- **Pridať/Odstrániť** možnosť **Nastavenie ID** môžete cez ponuku **NASTAVENIE -> Nastavenie DTV satelitu**.
- Uložiť môžete maximálne 6 000 programov. Ak chcete pridať programy, odstráňte nepoužívané nastavenia ID v ponuke **NASTAVENIE -> Nastavenie DTV satelitu** a opätovne nalaďte televízor.

Výber možnosti Anténa a satelit

(Len satelitné modely)

- 1 Stlačením tlačidla **HOME (ÚVOD)** otvorte Úvodnú ponuku.
- 2 Stláčaním navigačných tlačidiel prejdite na položku **NASTAVENIE** a stlačte tlačidlo **OK**.
- 3 Stláčaním navigačných tlačidiel prejdite na položku **NASTAVENIE** a stlačte tlačidlo **OK**.
- 4 Stláčaním navigačných tlačidiel prejdite na položku **Automatické ladenie** a stlačte tlačidlo **OK**.
- 5 Stláčaním navigačných tlačidiel prejdite na položku **Anténa a satelit** a stlačte tlačidlo **OK**.
- 6 Stláčaním navigačných tlačidiel prechádzajte cez položky, vykonajte príslušné úpravy a stlačte tlačidlo **OK**.
- 7 Výberom položky **Spustiť** spustíte automatické ladenie.
Televízor automaticky vyhľadá a uloží dostupné programy.
- 8 Po dokončení nastavenia stlačte tlačidlo **EXIT (UKONČIŤ)**.
Do predchádzajúcej ponuky sa vrátite stlačením tlačidla **BACK (SPÄŤ)**.

Výber možnosti Kábel a satelit

(Len satelitné modely)

- 1 Stlačením tlačidla **HOME (ÚVOD)** otvorte Úvodnú ponuku.
- 2 Stláčaním navigačných tlačidiel prejdite na položku **NASTAVENIE** a stlačte tlačidlo **OK**.
- 3 Stláčaním navigačných tlačidiel prejdite na položku **NASTAVENIE** a stlačte tlačidlo **OK**.
- 4 Stláčaním navigačných tlačidiel prejdite na položku **Automatické ladenie** a stlačte tlačidlo **OK**.
- 5 Stláčaním navigačných tlačidiel prejdite na položku **Kábel a satelit** a stlačte tlačidlo **OK**.
- 6 Stláčaním navigačných tlačidiel prejdite na položku **Service Operator** a stlačte tlačidlo **OK**.
- 7 Stláčaním navigačných tlačidiel vyberte požadované nastavenie kábla a stlačte tlačidlo **OK**.
- 8 Stláčaním navigačných tlačidiel vyberte požadované nastavenie satelitu a stlačte tlačidlo **OK**.
- 9 Výberom položky **Spustiť** spustíte automatické ladenie.
Televízor automaticky vyhľadá a uloží dostupné programy.
- 10 Po dokončení nastavení stlačte tlačidlo **EXIT (UKONČIŤ)**.
Do predchádzajúcej ponuky sa vrátite stlačením tlačidla **BACK (SPÄŤ)**.

Nastavenie káblovej DTV

(Kábel, len režim Kábel a satelit (– len satelitné modely))

Rozsah, ktorý môže používateľ vybrať v ponuke Service Operator sa líši v závislosti od počtu operátorov v danej krajine. Ak je počet podporovaných operátorov v danej krajine 1, príslušná funkcia sa stane neaktívnou.

- 1 Stlačením tlačidla **HOME (ÚVOD)** otvorte Úvodnú ponuku.
- 2 Stláčaním navigačných tlačidiel prejdite na položku **NASTAVENIE** a stlačte tlačidlo **OK**.
- 3 Stláčaním navigačných tlačidiel prejdite na položku **NASTAVENIE** a stlačte tlačidlo **OK**.
- 4 Stláčaním navigačných tlačidiel prejdite na položku **Nastavenie káblovej DTV** a stlačte tlačidlo **OK**.
- 5 Stláčaním navigačných tlačidiel prejdite na položku **Service Operator** alebo **Autom. aktualizácia programov** a stlačte tlačidlo **OK**.
- 6 Vyberte požadovaný zdroj.
- 7 Po dokončení nastavenia stlačte tlačidlo **EXIT (UKONČIŤ)**.
Do predchádzajúcej ponuky sa vrátite stlačením tlačidla **BACK (SPÄŤ)**.



POZNÁMKA

- Ak je funkcia **Automatická aktualizácia programov zapnutá**, môžete aktualizovať informácie o všetkých programoch, ktoré možno aktualizovať, vrátane aktuálne sledovaného programu.
- Ak je funkcia **Autom. aktualizácia programov vypnutá**, môžete aktualizovať informácie iba o aktuálne sledovanom programe.
- Možnosť **Nastavenie káblovej DTV** nemôžete vybrať, keď je operátor služby nastavený na možnosť „Ziggo“.

Nastavenie DTV satelitu

(Satelit, Anténa a satelit, len režim Kábel a satelit – len satelitné modely)

Môžete pridať alebo odstrániť nastavenie ID satelitu.

- 1 Stlačením tlačidla **Home (Úvod)** otvorte Úvodnú ponuku.
- 2 Stláčaním navigačných tlačidiel prejdite na položku **NASTAVENIE** a stlačte tlačidlo **OK**.
- 3 Stláčaním navigačných tlačidiel prejdite na položku **NASTAVENIE** a stlačte tlačidlo **OK**.
- 4 Stláčaním navigačných tlačidiel prejdite na položku **Nastavenie DTV satelitu** a stlačte tlačidlo **OK**.
- 5 Vyberte požadované nastavenie ID.

Pre každé nastavenie ID môžete ľubovoľne zmeniť nasledujúce nastavenia.

Možnosti	Popis
Satelit	Vyberte požadovaný Satelit.
LNB frekvencia	Vyberte jednu hodnotu spomedzi možností Univerzálny, 9750, 10600, 5150 . Ak pre LNB frekvenciu s hodnotou 9750/10600 (MHz) zvolíte možnosť Univerzálny , možnosť 22KHz Tone sa vypne. Ak v uvedenom zozname nenájdete hodnotu LNB frekvencie, vyberte položku Používateľ a manuálne zadajte frekvenciu.
22KHz Tone	Ak používate prepínač 22KHz Tone, vyberte možnosť A alebo B . Ak použijete možnosť 22KHz Tone, položky Tone Burst a Motorizovaný systém sa vypnú.
Tone Burst	Ak používate prepínač Tone Burst, vyberte možnosť A alebo B . Ak použijete možnosť Tone Burst, položky 22KHz Tone a Motorizovaný systém sa vypnú.
LNB energia	Ak chcete zapnúť napájanie LNB, vyberte možnosť Zap . Ak vyberiete možnosť Vyp. , položka Motorizovaný systém sa vypne.
DiSEqC	Ak používate nastavenie DiSEqC, vyberte jednu z možností uvedených v položke DiSEqC A~D . Ak použijete možnosť DiSEqC, položka Motorizovaný systém sa vypne.
Motorizovaný systém	Ak používate motor, vyberte možnosť Zap . Ak chcete nastaviť polohu antény, stlačte tlačidlo OK a použite motor. Ak použijete motor, položky 22KHz Tone , Tone Burst a DiSEqC sa vypnú.

- 6 Ak v položke **Motorizovaný systém** zvolíte možnosť **Zap.**, vyberte požadovaný zdroj.

Možnosti	Popis
Smer dis-ku	Vyberte smer, v ktorom chcete, aby sa motor pohyboval.
Režim dis-ku	Dostupné sú dva režimy: Krokový a Súvislý. <ul style="list-style-type: none"> • Krokový: Motor sa pohybuje na základe vami zadanej hodnoty (od 1 do 128). • Súvislý: Motor sa pohybuje súvisle, kým nestlačíte tlačidlo „Stop“.
Test TP	Vyberte test TP, ktorý chcete naladiť.
Nastaviť li-mit	Aby sa motor pohyboval iba v nastave-nom smere, nastavte pohyb motora na východ alebo západ. <ul style="list-style-type: none"> • Zap.: Zvolením možnosti „Západ/Vý-chod“ môžete obmedziť presun na aktuálny smer. • Vyp.: Zrušíte nastavené obmedzenie.
Prejsť na nulu	Umožňuje pohyb motora do polohy „Nula“.
Uložiť	Umožňuje uložiť aktuálny smer motora.

- 7 Po dokončení nastavenia stlačte tlačidlo **EXIT (UKONČIŤ)**.

Do predchádzajúcej ponuky sa vrátite stlače-ním tlačidla **BACK (SPÄŤ)**.



POZNÁMKA

- Ak položku **Satelit** nastavíte na možnosť **Iné**, pri pridávaní nastavenia ID musíte transpondér pridať pomocou **Manuálneho ladenia**.
- Môžete pridať až 16 nastavení ID.
- Všetky nastavenia ID možno odstrániť, okrem **Nastavenia ID 1**.
- Pri výbere nastavenia **22KHz Tone** a **DiSEqC** alebo **Tone Burst** a **DiSEqC** ich musíte pripojiť v tej istej polohe, aká je uvedená na obrazovke (OSD).
- Ak odstránite nastavenie ID, všetky progra-my uložené v tomto nastavení ID sa odstrá-nia.

Akt. zoznamu programov Tivu

(Satelit, Anténa a satelit, len režim Kábel a satelit – len satelitné modely) (Len Taliansko)

- 1 Stlačením tlačidla **Home (Úvod)** otvorte Úvod-nú ponuku.
- 2 Stláčaním navigačných tlačidiel prejdite na po-ložku **NASTAVENIE** a stlačte tlačidlo **OK**.
- 3 Stláčaním navigačných tlačidiel prejdite na po-ložku **NASTAVENIE** a stlačte tlačidlo **OK**.
- 4 Stláčaním navigačných tlačidiel prejdite na po-ložku **Akt. zoznamu programov Tivu** a stlačte tlačidlo **OK**.
- 5 Stláčaním navigačných tlačidiel prejdite na možnosť **Vyp.** alebo **Zap.**



POZNÁMKA

- Aktualizácia zmenených informácií o zozna-moch programov v závislosti od podmienok vysielania danej krajiny a satelitu.
- Ak je televízor nepretržite vypnutý, vykoná sa aktualizácia zoznamu programov. Po dokončení aktualizácií sa zoznam progra-mov môže zmeniť. Ak si to neželáte, vyberte možnosť **Vyp.**

Manuálne nastavenie programu (v digitálnom režime)

Funkcia manuálneho ladenia programov umožňuje manuálne pridať program do zoznamu programov.

Výber možnosti Anténa

- 1 Stláčením tlačidla **HOME (ÚVOD)** otvorte Úvodnú ponuku.
- 2 Stláčaním navigačných tlačidiel prejdite na položku **NASTAVENIE** a stlačte tlačidlo **OK**.
- 3 Stláčaním navigačných tlačidiel prejdite na položku **NASTAVENIE** a stlačte tlačidlo **OK**.
- 4 Stláčaním navigačných tlačidiel prejdite na položku **Manuálne ladenie** a stlačte tlačidlo **OK**.
- 5 Stláčaním navigačných tlačidiel prejdite na položku **DTV**.
- 6 Prechádzajte cez typy programov a tieto programy pridávajte.
- 7 Po dokončení nastavenia stlačte tlačidlo **EXIT (UKONČIŤ)**.
Do predchádzajúcej ponuky sa vrátite stlačením tlačidla **BACK (SPÄŤ)**.



POZNÁMKA

- Ak televízor nájde zablokovaný program, zobrazí sa výzva na zadanie hesla, aby sa mohol program prehľadávať aj na ďalej.
- Ak je zvolená krajina „Nórsko“ alebo „Lotyšsko“, môžete vybrať možnosť **SBAND**.

Výber možnosti Kábel

(Kábel, len režim Kábel a satelit (– len satelitné modely))

- 1 Stláčením tlačidla **Home (Úvod)** otvorte Úvodnú ponuku.
- 2 Stláčaním navigačných tlačidiel prejdite na položku **NASTAVENIE** a stlačte tlačidlo **OK**.
- 3 Stláčaním navigačných tlačidiel prejdite na položku **NASTAVENIE** a stlačte tlačidlo **OK**.
- 4 Stláčaním navigačných tlačidiel prejdite na položku **Manuálne ladenie** a stlačte tlačidlo **OK**.
- 5 Stláčaním navigačných tlačidiel prejdite na položku **Káblová DTV**.
- 6 Vykonajte príslušné úpravy.
- 7 Po dokončení nastavenia stlačte tlačidlo **EXIT (UKONČIŤ)**.
Do predchádzajúcej ponuky sa vrátite stlačením tlačidla **BACK (SPÄŤ)**.



POZNÁMKA

- Ak televízor nájde zablokovaný program, zobrazí sa výzva na zadanie hesla, aby sa mohol program prehľadávať aj naďalej.
- **Prenosová rýchlosť**: zadanie prenosovej rýchlosti definovanej používateľom. (Prenosová rýchlosť: rýchlosť, akou zariadenie, napríklad modem, odosiela kanálu znaky).
- **Modulácia**: zadanie modulácie definovanej používateľom. (Modulácia: úprava nosných kmitočtov zvukového alebo obrazového signálu).
- Možnosť **Káblová DTV** nemôžete vybrať, keď je operátor služby nastavený na možnosť „Ziggo“ alebo „Iní operátori“ v Holandsku.

Výber možnosti Satelit

(Satelit, Anténa a satelit, len režim Kábel a satelit – len satelitné modely)

- 1 Stláčením tlačidla **Home (Úvod)** otvorte Úvodnú ponuku.
- 2 Stláčaním navigačných tlačidiel prejdite na položku **NASTAVENIE** a stlačte tlačidlo **OK**.
- 3 Stláčaním navigačných tlačidiel prejdite na položku **NASTAVENIE** a stlačte tlačidlo **OK**.
- 4 Stláčaním navigačných tlačidiel prejdite na položku **Manuálne ladenie** a stlačte tlačidlo **OK**.
- 5 Stláčaním navigačných tlačidiel prejdite na položku **Satelit DTV**.
- 6 Vykonajte príslušné úpravy.
- 7 Po dokončení nastavenia stlačte tlačidlo **EXIT (UKONČIŤ)**.
Do predchádzajúcej ponuky sa vrátite stlačením tlačidla **BACK (SPÄŤ)**.

! POZNÁMKA

- Ak televízor nájde zablokovaný program, zobrazí sa výzva na zadanie hesla, aby sa mohol program prehľadávať aj naďalej.
- **Transpondér**: ak nemáte k dispozícii žiadny transpondér, môžete si ho pridať prihlásením sa ako **Používateľ**.
- Ak je uložených viac ako 2 000 transpondérov, prídanie ďalšieho transpondéra nie je možné. Ak chcete pridať transpondéry, odstráňte nepoužívané nastavenia ID v ponuke **NASTAVENIE > Nastavenie DTV satelitu** a skúste to znova.
- Ak nie je k dispozícii žiadny transpondér, nemôžete používať funkciu **Automatické ladenie**. V takomto prípade musíte transpondér pridať pomocou možnosti **Manuálne ladenie**.

Manuálne nastavenie programu (v analógovom režime)

Manuálne ladenie vám umožňuje ručne naladiť stanice a uložiť ich v pamäti vo vami zvolenom poradí.

- 1 Stláčením tlačidla **Home (Úvod)** otvorte Úvodnú ponuku.
- 2 Stláčaním navigačných tlačidiel prejdite na položku **NASTAVENIE** a stlačte tlačidlo **OK**.
- 3 Stláčaním navigačných tlačidiel prejdite na položku **NASTAVENIE** a stlačte tlačidlo **OK**.
- 4 Stláčaním navigačných tlačidiel prejdite na položku **Manuálne ladenie** a stlačte tlačidlo **OK**.
- 5 Stláčaním navigačných tlačidiel prejdite na položku **TV** alebo **Káblová televízia** alebo **Káblová DTV** alebo **Satelit DTV**.
- 6 Prechádzajte cez typy programov a pridávajte alebo odstraňujte programy.
- 7 Stláčaním navigačných tlačidiel prejdite na položku **TV Systém**.
- 8 Stláčaním navigačných tlačidiel prejdite na položku **V/UHF** alebo **Kábel**.
- 9 Stláčaním navigačných alebo numerických tlačidiel prejdite na číslo požadovaného programu.
- 10 Stláčaním navigačných tlačidiel prejdite na danú položku a spustíte vyhľadávanie.
- 11 Stláčaním navigačných tlačidiel prejdite na položku **Obchod** a stlačte tlačidlo **OK**.
- 12 Po dokončení nastavenia stlačte tlačidlo **EXIT (UKONČIŤ)**.
Do predchádzajúcej ponuky sa vrátite stlačením tlačidla **BACK (SPÄŤ)**.

! POZNÁMKA

- Ak televízor nájde zablokovaný program, zobrazí sa výzva na zadanie hesla, aby sa mohol program prehľadávať aj naďalej.
- **L** : SECAM L/L' (Francúzsko) (Okrem modelov s podporou DVB-T2)
- **BG** : PAL B/G, SECAM B/G (Európa/Východná Európa/Ázia/Nový Zéland/Stredný východ/Afrika)
- **I** : PAL I (Spojené kráľovstvo/ Írsko/ Hongkong/Južná Afrika)
- **DK** : PAL D/K, SECAM D/K (Východná Európa/Čína/Afrika/CIS)
- Ak chcete uložiť ďalší kanál, zopakujte kroky 6 až 11.

Pomenovanie stanice

Každú stanicu môžete tiež pomenovať piatimi znakmi.

- 1 Stláčením tlačidla **Home (Úvod)** otvorte Úvodnú ponuku.
- 2 Stláčaním navigačných tlačidiel prejdite na položku **NASTAVENIE** a stlačte tlačidlo **OK**.
- 3 Stláčaním navigačných tlačidiel prejdite na položku **NASTAVENIE** a stlačte tlačidlo **OK**.
- 4 Stláčaním navigačných tlačidiel prejdite na položku **Manuálne ladenie** a stlačte tlačidlo **OK**.
- 5 Stláčaním navigačných tlačidiel prejdite na položku **TV** alebo **Káblová televízia**.
- 6 Stláčaním navigačných tlačidiel prejdite na položku **Názov** a stlačte tlačidlo **OK**.
- 7 Stláčaním navigačných tlačidiel prejdite na ďalšiu pozíciu a vyberte druhý požadovaný znak, atď. Môžete použiť písmená A až Z, číslice 0 až 9, znaky +/ - a medzeru a stlačiť tlačidlo **OK**.
- 8 Stláčaním navigačných tlačidiel prejdite na položku **Zatvoriť** a stlačte tlačidlo **OK**.
- 9 Stláčaním navigačných tlačidiel prejdite na položku **Obchod** a stlačte tlačidlo **OK**.
- 10 Po dokončení nastavenia stlačte tlačidlo **EXIT (UKONČIŤ)**.
Do predchádzajúcej ponuky sa vrátite stlačením tlačidla **BACK (SPÄŤ)**.

Jemné ladenie

(Okrem satelitných modelov)

Jemné ladenie je obvyčajne potrebné len pri slabom prijíme.

- 1 Stláčením tlačidla **Home (Úvod)** otvorte Úvodnú ponuku.
- 2 Stláčaním navigačných tlačidiel prejdite na položku **NASTAVENIE** a stlačte tlačidlo **OK**.
- 3 Stláčaním navigačných tlačidiel prejdite na položku **NASTAVENIE** a stlačte tlačidlo **OK**.
- 4 Stláčaním navigačných tlačidiel prejdite na položku **Manuálne ladenie** a stlačte tlačidlo **OK**.
- 5 Stláčaním navigačných tlačidiel prejdite na položku **TV** alebo **Káblová televízia**.
- 6 Stláčaním navigačných tlačidiel prejdite na položku **Doladenie**.
- 7 Spresnite naladenie kanála a získajte vyššiu kvalitu obrazu a zvuku.
- 8 Stláčaním navigačných tlačidiel prejdite na položku **Obchod** a stlačte tlačidlo **OK**.
- 9 Po dokončení nastavenia stlačte tlačidlo **EXIT (UKONČIŤ)**.
Do predchádzajúcej ponuky sa vrátite stlačením tlačidla **BACK (SPÄŤ)**.

Úprava zoznamu programov

Preskočenie čísla programu znamená, že ho nebudete môcť zvoliť pomocou tlačidla **P ^ v** počas sledovania televízie.

Ak chcete vybrať vynechaný kanál, pomocou ČÍSELNÝCH tlačidiel priamo zadajte číslo príslušného programu alebo ho vyberte v ponuke Úprava programu.

Táto funkcia umožňuje preskočiť uložené programy.

- 1 Stlačením tlačidla **HOME (ÚVOD)** otvorte Úvodnú ponuku.
- 2 Stláčaním navigačných tlačidiel prejdite na položku **NASTAVENIE** a stlačte tlačidlo **OK**.
- 3 Stláčaním navigačných tlačidiel prejdite na položku **NASTAVENIE** a stlačte tlačidlo **OK**.
- 4 Stláčaním navigačných tlačidiel prejdite na položku **Úprava programu** a stlačte tlačidlo **OK**.
- 5 Upravte programy pomocou nasledujúcich tlačidiel.

Tlačidlo	Popis	
^	Označte typ programu.	
^ v < >	Prechádzanie cez typy programov alebo programy.	
OK	Úprava programov.	
	Sledovať	Výber označeného programu a jeho zobrazenie.
	Nastaviť ako obľúbený	Registrácia alebo zrušenie aktuálneho programu v zozname obľúbených programov.
	Preskočiť	Výber čísla programu, ktorý chcete preskočiť.
	Pridať/Odstrániť (Len analógový režim)	Pridanie alebo odstránenie programu. Odstránený program sa zobrazí namodro.
	Presunúť (Len analógový režim)	Posun programu.
	Editovať číslo programu (Len digitálny režim)	Výber požadovaného čísla programu.
Blok.	Zablokovanie alebo odblokovanie programu.	
P ^ v	Prechod na predchádzajúcu alebo nasledujúcu stranu.	
Červené tlačidlo	Výber požadovanej skupiny obľúbených programov.	
Zelené tlačidlo	Spustí automatické zoradenie. (Len analógový režim) Spustí zoradenie satelitných programov (Len režim Satelit DTV, Satelit rádio)	

- 6 Po dokončení stlačte tlačidlo **EXIT (UKONČIŤ)**. Do predchádzajúcej ponuky sa vrátite stlačením tlačidla **BACK (SPÄŤ)**.

Voľba programu v zozname programov

- 1 Stlačením tlačidla **LIST (ZOZNAM)** otvorte zoznam programov.

Tlačidlo	Popis
< >	Výber zoznamu programov alebo aktuálny zoznam programov.
^ v	Prechádzanie cez programy.
OK	Výber označeného programu a jeho zobrazenie.
P ^ v	Prechod na predchádzajúcu alebo nasledujúcu stranu.
Červené tlačidlo	Úprava programu.
TV/RAD (TV/RÁDIO)	Výber požadovaného režimu programu.
FAV (OBLÚBENÉ)	Prechod na zoznam obľúbených programov.

- 2 Po dokončení nastavenia stlačte tlačidlo **EXIT (UKONČIŤ)**.

Do predchádzajúcej ponuky sa vrátite stlačením tlačidla **BACK (SPÄŤ)**.



POZNÁMKA

- Ak vyberiete zablokovaný program, zobrazí sa výzva na zadanie hesla.

Zosilňovač

(Okrem satelitných modelov)

Keď je príjem slabý, nastavte zosilňovač na možnosť **Zap**.

Keď je signál silný, vyberte možnosť **Vyp**.

- 1 Stlačením tlačidla **HOME (ÚVOD)** otvorte Úvodnú ponuku.
- 2 Stláčaním navigačných tlačidiel prejdite na položku **NASTAVENIE** a stlačte tlačidlo **OK**.
- 3 Stláčaním navigačných tlačidiel prejdite na položku **NASTAVENIE** a stlačte tlačidlo **OK**.
- 4 Stláčaním navigačných tlačidiel prejdite na položku **Zosilňovač** a stlačte tlačidlo **OK**.
- 5 Vyberte možnosť **Zap**. alebo **Vyp**.

Používanie obľúbených programov

Pridajte si často sledované programy do zoznamu obľúbených programov.

- 1 Vyberte program, ktorý chcete pridať do zoznamu obľúbených programov.
- 2 Stlačte tlačidlo **FAV (OBLÚBENÉ)**.

Tlačidlo	Popis
< >	Výber požadovanej skupiny obľúbených programov.
P ^ v	Prechod na predchádzajúcu alebo nasledujúcu stranu.
Červené tlačidlo	Prechod na položku Úprava programu .
Zelené tlačidlo	Registrácia alebo zrušenie aktuálneho programu.
TV/RAD (TV/RÁDIO)	Výber požadovaného režimu programu.
FAV (OBLÚBENÉ)	Prechod na položku Zoznam programov .

- 3 Po dokončení nastavenia stlačte tlačidlo **EXIT (UKONČIŤ)**.

Informácie o CI (Common Interface, štandardné rozhranie).

Táto funkcia umožňuje sledovať zakódované (platené) programy. Ak vyberiete modul CI, nemôžete sledovať platené programy.

Keď sa modul CI nachádza v príslušnom otvore, k dispozícii je ponuka modulu.

Ak si chcete zakúpiť modul a kartu smart, obráťte sa na svojho predajcu. Modul CI nekladajte a nevyberajte z televízora príliš často. Môže to spôsobiť poruchu. Po vložení modulu CI a následnom zapnutí televízora často nepočuť žiadny zvuk.

Televízor môže byť nekompatibilný s modulom CI a kartou smart.

Funkcie CI (Common Interface, štandardné rozhranie) možno nebudete môcť používať v niektorých krajinách v závislosti od vysielacích podmienok.

Pri použití modulu CAM (Conditional Access Module, modul podmieneného prístupu) sa presvedčte, či vyhovuje štandardu DVB-CI alebo CI plus. Dôsledkom nenáležitej prevádzky modulu CAM (Conditional Access Module) môže byť neadekvátny obraz.

- 1 Stlačením tlačidla **HOME (ÚVOD)** otvorte Úvodnú ponuku.
- 2 Stláčaním navigačných tlačidiel prejdite na položku **NASTAVENIE** a stlačte tlačidlo **OK**.
- 3 Stláčaním navigačných tlačidiel prejdite na položku **NASTAVENIE** a stlačte tlačidlo **OK**.
- 4 Stláčaním navigačných tlačidiel prejdite na položku **Informácie o CI** a stlačte tlačidlo **OK**.
- 5 Zvoľte požadovanú položku: informácie o module, informácie o karte Smart, jazyk alebo prevezatie softvéru a pod., a stlačte tlačidlo **OK**.
- 6 Po dokončení nastavenia stlačte tlačidlo **EXIT (UKONČIŤ)**.

! POZNÁMKA

- Táto obrazovka je len ilustratívna a jej tvar, ako aj položky ponuky, sa môžu líšiť v závislosti od poskytovateľa predplatených digitálnych služieb.
- Po konzultácii s vaším predajcom je možné zmeniť obrazovku ponuky CI (Common Interface, štandardné rozhranie) aj službu.

Použitie ďalších možností

Úprava pomeru strán

Optimálnu veľkosť obrazu dosiahnete stlačením tlačidla **RATIO (POMER STRÁN)** počas sledovania televízie.

! POZNÁMKA

- Veľkosť obrazu môžete zmeniť aj stlačením tlačidla **Q. MENU (RÝCHLA PONUKA)** alebo sprístupnením ponuky **Pomer strán** v ponukách **OBRAZU**.
- Pomer strán obrazu môžete nastaviť alebo zväčšiť pomocou navigačných tlačidiel.
- V režime Komponent môžete vybrať len formáty **4:3**, **16:9** (širokohlý), **14:9**, **Kino – priblíženie**.
- V režime HDMI môžete vybrať len formáty **4:3**, **Pôvodná veľkosť**, **16:9** (širokohlý), **14:9**, **Kino – priblíženie**.
- V režimoch RGB-PC a HDMI-PC môžete vybrať len formáty **4:3** a **16:9** (širokohlý).
- V režimoch DTV/HDMI/Komponent (viac ako 720p) je dostupná možnosť **Iba skenovanie**.
- **Celá šírka** je k dispozícii v analógovom režime a v režimoch DTV/AV/Scart.

- **16:9**: zmení veľkosť obrazu tak, aby zodpovedala šírke obrazovky.



- **Iba skenovanie**: zobrazí video obrázky v pôvodnej veľkosti bez odstránenia častí na hrane obrazu.



! POZNÁMKA

- Ak vyberiete možnosť **Iba skenovanie**, môžete na okraji alebo okrajoch obrazovky vidieť šum obrazu.

- **Pôvodná veľkosť**: keď televízor prijíma širokohlý signál, signál sa automaticky zmení na formát vysielaného obrazu.



- **Celá šírka**: keď televízor prijíma širokohlý signál, obraz možno nastaviť horizontálne alebo vertikálne (v lineárnom pomere), aby sa vyplnila úplne celá obrazovka.

Prostredníctvom vstupu DTV sa podporuje prehrávanie videa vo formáte 4:3 a 14:9 v režime na celú obrazovku bez akéhokoľvek skreslenia videa.



- **4:3**: zmení veľkosť obrazu na predchádzajúci štandardný formát 4:3.



- **14:9** : V režime 14:9 môžete sledovať formát obrazu 14:9 alebo bežný TV program. Obrazovka s pomerom strán 14:9 je zobrazená rovnako ako s pomerom 4:3, ale je posunutá nahor a nadol.



- **Kino – priblíženie**: Režim Kino – priblíženie vyberte v prípade, že chcete zväčšiť pomer strán obrazu.
 - Pomer strán Kino – priblíženia môžete zmeniť stláčaním tlačidiel < >, pričom jeho rozsah je od 1 do 16.
 - Priblíženie zväčšíte alebo zmenšíte stláčaním tlačidiel ^ v.

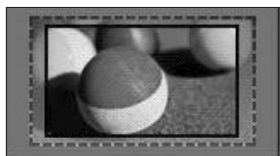

POZNÁMKA

- Ak obraz zväčšíte alebo zmenšíte, môže sa skresliť.

Zmena režimov AV

Každý režim AV má optimalizované nastavenia obrazu a zvuku.

Požadovaný režim vyberiete opakovaným stláčaním tlačidla **AV MODE (REŽIM AV)**.

Režim	Popis
Vyp.	Zmena na predtým prispôsobené nastavenia.
Kino	Použitie optimalizovaných nastavení obrazu a zvuku pre kinematografické zobrazenie.
Hra	Použitie optimalizovaných nastavení obrazu a zvuku pre rýchle hranie hier. Pri hraní videohry prostredníctvom konzol PlayStation alebo Xbox sa odporúča použiť režim Hra . Keď sa nachádzate v režime Hra , funkcie súvisiace s kvalitou obrazu budú optimalizované na hranie hier.

Používanie zoznamu vstupov

Výber zdroja vstupu

- 1 Stlačením tlačidla **INPUT (VSTUP)** zobrazíte zdroje vstupu.
 - Pri každom zdroji vstupu sa zobrazí pripojené zariadenie.



POZNÁMKA

- Zoznam zdrojov vstupu môžete otvoriť aj výberom položky **VSTUP** v Úvodnej ponuke.

- 2 Stláčaním navigačných tlačidiel prejdite na jeden zo zdrojov vstupu a stlačte tlačidlo **OK**.

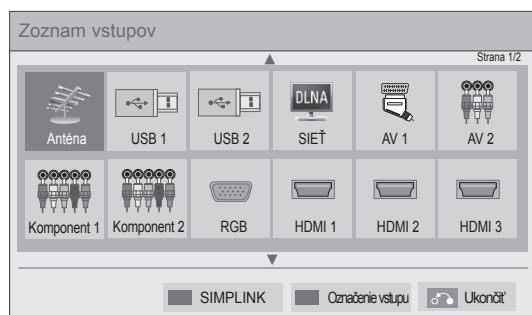

Zdroj vstupu	Popis
Anténa alebo kábel alebo Satelit	Sledujte televíziu prostredníctvom terestriálneho, káblového a digitálneho káblového vysielania.
USB	Prehrávanie mediálnych súborov prostredníctvom jednotky USB Flash.
SIĚŤ	Prehrávanie mediálnych súborov prostredníctvom domácej siete.
AV	Sledovanie videa prostredníctvom videorekordéra alebo iných externých zariadení.
Komponentný	Sledovanie videa prostredníctvom prehrávača DVD alebo iných externých zariadení, alebo prostredníctvom digitálneho prijímača Set-top Box.
RGB	Používanie televízora ako monitora počítača.
HDMI	Sledovanie videa prostredníctvom zariadenia HTS alebo iných zariadení prehrávajúcich video s vysokým rozlíšením.

Odpojené zdroje vstupov sa zobrazia v sivej farbe.

- Ak chcete pridať označenie vstupu, stlačte zelené tlačidlo. Môžete ľahko identifikovať zariadenie pripojené ku každému zdroju vstupu.
- Ak k televízoru pripojíte nové externé zariadenie, objaví sa kontextové okno. V kontextovom okne vyberte položku **Áno** a zvolíte zdroj vstupu.
- Na sprístupnenie ponuky **SIMPLINK** stlačte červené tlačidlo. Ak zvolíte položku „**SIMPLINK a Zap.**“, kontextové okno pre vstup HDMI sa nezobrazí.

Pridanie označenia vstupu

Pridajte k zdroju vstupu označenie, aby ste ľahko mohli identifikovať zariadenie pripojené k príslušnému zdroju vstupu.



- 1 Stlačením tlačidla **INPUT (VSTUP)** zobrazíte zdroje vstupu.
- 2 Stlačte zelené tlačidlo.
- 3 Stláčaním navigačných tlačidiel prejdite na jeden zo zdrojov vstupu.
- 4 Stláčaním navigačných tlačidiel prejdite na jeden z označení vstupu.
- 5 Po dokončení nastavenia stlačte tlačidlo **EXIT (UKONČIŤ)**.

Do predchádzajúcej ponuky sa vrátite stlačením tlačidla **BACK (SPÄŤ)**.

Používanie rýchlej ponuky

Prispôsobenie často používaných ponúk.

- 1 Stlačte tlačidlo **Q. MENU (RÝCHLA PONUKA)** získate prístup k rýchlym ponukám.
- 2 Stláčaním navigačných tlačidiel prechádzajte cez nasledujúce ponuky a stlačte tlačidlo **OK**.

Ponuka	Popis
Pomer strán	Zmena veľkosti obrazu (16:9, Iba skenovanie, Pôvodná veľkosť, Celá šírka, 4:3, 14:9, Kino – priblíženie)
Režim obrazu	Zmena režimu obrazu (Inteligentný snímač, Živé, Štandardné, Kino, Hra, Odborník 1, Odborník 2)
Režim zvuku	Zmena režimu zvuku (Štandardné, Hudba, Kino, Šport, Hra).
Časovač vypnutia	Nastavenie dĺžky času do vypnutia televízora
Jazyk titulkov	V digitálnom režime zobrazí preferované tituly.
Zvuk alebo Jazyk zvuku	Zmena výstupu zvuku.
Popis zvuku	Zapnutie alebo vypnutie funkcie Popis zvuku.
Šetrenie energie	Zníženie spotreby energie úpravou jasu obrazovky. (Automaticky, Vyp., Minimálne, Stredné, Maximálne, Obrazovka vyp.)
Režim AV	Nastavenie optimalizovaných nastavení obrazu a zvuku (Vyp., Kino, Hra)
Vyp./Zap. preskočenie	Zapnutie/vypnutie preskočenia.
Funkcia MULTIFEED (Len satelitné modely)	Vyberte zo zoznamu video pre službu funkcie Multifeed.
Zariad. USB	Vysuňte zariadenie USB. Ponuka sa zobrazí iba s pripojeným zariadením USB.



POZNÁMKA

- Dostupné ponuky a možnosti sa môžu líšiť v závislosti od vstupu, ktorý používate.

- 3 Stláčaním navigačných tlačidiel prejdite na požadovanú možnosť.
- 4 Po dokončení stlačte tlačidlo **Q. MENU (RÝCHLA PONUKA)**.

ZÁBAVA

Sieťové pripojenie

Pripojenie k drôtovej sieti

Pripojte televízor k miestnej sieti (LAN) prostredníctvom portu LAN podľa nasledujúceho obrázka a vykonajte nastavenia siete.

Ak sú k dispozícii aj drôtová aj bezdrôtová sieť, preferovaná voľba je drôtová sieť.

Po vytvorení fyzického pripojenia môže byť v niektorých domácich sieťach potrebné upraviť nastavenia siete televízora. Pri väčšine domácich sietí sa televízor pripojí automaticky bez akýchkoľvek úprav.

Podrobnejšie informácie získate od vášho poskytovateľa internetového pripojenia alebo v návode na obsluhu smerovača.

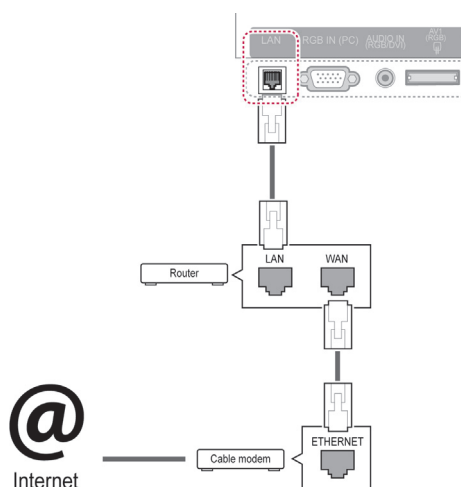

VAROVANIE

- Do konektora LAN nepripájajte kábel mobilného telefónu.
- Keďže existuje mnoho spôsobov pripojenia, postupujte podľa pokynov od vášho telekomunikačného operátora, resp. poskytovateľa internetových služieb.
- Po pripojení konektora LAN použite ponuku Premium alebo LG Apps.

Vytvorenie nastavení siete: (Aj keď sa váš televízor už pripojil automaticky, opätovné spustenie nastavenia nič nepokazí),

- 1 Stlačením tlačidla **HOME (ÚVOD)** otvorte Úvodnú ponuku.
- 2 Stláčaním navigačných tlačidiel prejdite na položku **NASTAVENIE** a stlačte tlačidlo **OK**.
- 3 Stláčaním navigačných tlačidiel prejdite na položku **SIEŤ** a stlačte tlačidlo **OK**.
- 4 Stláčaním navigačných tlačidiel vyberte položku **Nastavenie siete** a stlačte tlačidlo **OK**.
- 5 Ak je súčasne pripojená drôtová aj bezdrôtová sieť, stláčaním navigačných tlačidiel vyberte položku **Drôtové** a stlačte tlačidlo **OK**.
- 6 Ak ste už vykonali nastavenie položky **Nastavenie siete**, vyberte položku **Vynulovanie**. Nové nastavenia pripojenia vynulujú aktuálne nastavenia siete.
- 7 Vyberte položku **Automatické nastavenie adresy IP** alebo **Manuálne nastavenie adresy IP**.
 - Pri výbere položky **Manuálne nastavenie adresy IP** stláčajte navigačné a numerické tlačidlá. Adresu IP je potrebné zadať manuálne.
 - **Automatické nastavenie adresy IP**: túto funkciu zvolíte, ak v drôtovej lokálnej sieti (LAN) existuje server (smerovač) DHCP. Televízoru bude automaticky pridelená adresa IP. Ak používate širokopásmový smerovač alebo širokopásmový modem vybavený funkciou servera DHCP (Dynamic Host Configuration Protocol, dynamický hositeľský konfiguračný

protokol). Adresa IP bude určená automaticky.

–**Manuálne nastavenie adresy IP:** túto funkciu zvolíte, ak sa v sieti nenachádza žiaden server DHCP, alebo ak chcete adresu IP nastaviť manuálne.

- 8 Po dokončení nastavenia stlačte tlačidlo **EXIT (UKONČIŤ)**.

! POZNÁMKA

- Ak chcete získať prístup k internetu priamo na televízore, malo by byť vždy zapnuté širokopásmové internetové pripojenie.
- Ak je internet nedostupný, skontrolujte z počítača podmienky na vašej sieti.
- Pri používaní funkcie **Nastavenie siete** skontrolujte kábel siete LAN alebo skontrolujte, či je v smerovači zapnuté DHCP.
- Ak nastavenia siete nedokončíte, sieť nemusí fungovať správne.

Pripojenie k bezdrôtovej sieti

Bezdrôtový sieťový LAN adaptér LG Broadband/DLNA, ktorý sa predáva samostatne, umožňuje pripojiť televízor k bezdrôtovej sieti LAN.

Spôsob zapojenia a konfigurácie siete sa môže líšiť podľa použitého zariadenia a sieťového prostredia. Podrobný postup pri pripájaní a nastavení siete nájdete v návode na inštaláciu vášho prístupového bodu alebo bezdrôtového smerovača.

Pred pripojením TV prijímača k sieti je potrebné najprv nastaviť AP (prístupový bod) alebo bezdrôtový smerovač. Najjednoduchší spôsob je použitie tlačidla WPS (Tretí spôsob uvedený v tejto časti).

(Len model 47/55LW95**, 47/55LW98** : zabudovaný modul Wi-Fi, nepotrebné bezdrôtové pripojenie LAN pre nastavenie adaptéra Broadband/DLNA)

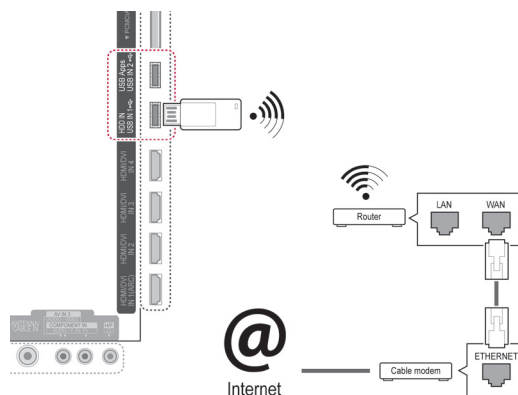

! POZNÁMKA

- Ak si chcete naplno vychutnať obrázky, hudbu alebo videá uložené v počítači prostredníctvom smerovača, odporúčame použiť káblové pripojenie.
- Pri použití bezdrôtového portu smerovača môžu byť niektoré funkcie obmedzené.
- Odporúčame, aby ste prístupový bod (AP) umiestnili minimálne 1 m od televízora. Ak sa AP (prístupový bod) nachádza bližšie ako 1 m, v dôsledku frekvenčného rušenia nemusí diaľkový ovládač fungovať správne.

Vytvorenie nastavení siete

- 1 Stlačením tlačidla **HOME (ÚVOD)** otvorte Úvodnú ponuku.
- 2 Stláčaním navigačných tlačidiel prejdite na položku **NASTAVENIE** a stlačte tlačidlo **OK**.
- 3 Stláčaním navigačných tlačidiel prejdite na položku **SIEŤ** a stlačte tlačidlo **OK**.
- 4 Stláčaním navigačných tlačidiel vyberte položku **Nastavenie siete** a stlačte tlačidlo **OK**.
- 5 Stláčaním navigačných tlačidiel vyberte položku **Bezdrôtové** a stlačte tlačidlo **OK**.
- 6 Ak ste už vytvorili Nastavenie siete, vyberte položku **Vynulovanie** a stlačte tlačidlo **OK**.
Nové nastavenia pripojenia vynulujú aktuálne nastavenia siete.
- 7 Stláčaním navigačných tlačidiel vyberte položku **Nastavenie zo zoznamu AP** a stlačte tlačidlo **OK**.
- Vyhľadajte a zobrazte zoznam všetkých AP (prístupových bodov) a bezdrôtových smerovačov v dosahu.

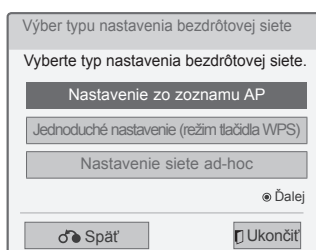

- 8 Stláčaním navigačných tlačidiel vyberte v zozname položku AP (Prístupový bod) alebo bezdrôtový smerovač. (Ak je váš AP zabezpečený, budete vyzvaní, aby ste zadali kľúč.) a stlačte tlačidlo **OK**.

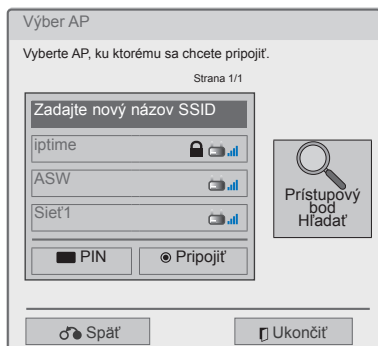

Ak bezpečnostný kód už je nastavený

PIN (Personal Identification Number -

osobný identifikačný kód)

Ak je váš smerovač nastavený na používanie kódu PIN, postupujte podľa nasledujúcich pokynov.

- 1 Zopakujte krok 1 – 7 v časti „Pripojenie bezdrôtovej siete“.
- 2 Stlačením červeného tlačidla prepojte prístupový bod s režimom **PIN**.
- 3 ID siete a Kľúč zabezpečenia sa zobrazia na obrazovke TV prijímača.
Zadajte kód PIN na vašom zariadení.
Kód PIN predstavuje unikátne 8-miestne číslo adaptéra.
- 4 Stlačením tlačidla **OK** vyberte položku **Pripojiť**.

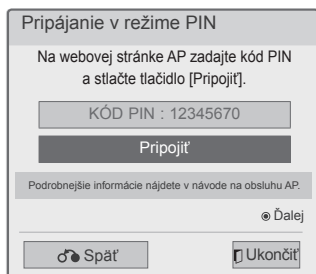

- 5 Zopakujte krok 6 – 7 v časti „Pripojenie drôtovej siete“.

WPS (Zabezpečené nastavenie Wi-Fi)

Ak má váš smerovač alebo prístupový bod tlačidlo WPS, je to ten najjednoduchší spôsob pripojenia. Jednoducho na smerovači stlačte toto tlačidlo a potom v priebehu 120 sekúnd vyberte režim WPS na televízore.

- 1 Zopakujte krok 1 – 7 v časti „Pripojenie bezdrôtovej siete“.
- 2 Stlačením navigačných tlačidiel vyberte položku **Jednoduché nastavenie (režim tlačidla WPS)**.
- 3 Stlačte tlačidlo **WPS** na smerovači.
- 4 Vráťte sa k televízoru a vyberte položku **Pripojiť**.
- 5 Zopakujte krok 6 – 7 v časti „Pripojenie drôtovej siete“.

Režim ad-hoc

Režim Ad-hoc umožňuje bezdrôtové pripojenie televízora k počítaču bez použitia smerovača alebo prístupového bodu.

- 1 Zopakujte krok 1 – 5 v časti „Pripojenie bezdrôtovej siete“.
- 2 Stláčaním navigačných tlačidiel vyberte položku **Nastavenie siete Ad-hoc** a stlačte tlačidlo **OK**.
- 3 Stláčaním navigačných tlačidiel vyberte položku **OK** a stlačte tlačidlo **OK**.
- 4 Stláčením tlačidla **OK** vyberte položku **Pripojiť** a pripojte sa k sieti Ad-hoc.
 - ID siete a Kľúč zabezpečenia sa zobrazia na obrazovke TV prijímača.
 - Zadajte toto ID siete a Kľúč zabezpečenia na vašom zariadení.
 - V prípade potreby môžete informácie o nastavení zmeniť pomocou červeného tlačidla.

! POZNÁMKA

Pri vyhľadávaní bezdrôtových sietí vo vašom počítači pomocou pripojenia ad-hoc je názov vášho televízora LGTV10.

- Zo zoznamu vyberte zariadenie LGTV10. (Zvoľte rovnaký názov, ako je ID siete, ktoré sa zobrazuje na obrazovke TV prijímača.)

- 5 Stláčaním navigačných tlačidiel zadajte Adresu IP a stlačte tlačidlo **OK**.

Možnosti	Popis
Nastavenie počítača	<ul style="list-style-type: none"> • Internetový protokol (TCP/IP) na PC je potrebné nastaviť manuálne. Adresu IP, masku podsiete a predvolenú bránu môžete nastaviť podľa vlastného uváženia. <ul style="list-style-type: none"> » napr.) Adresa IP: 192.168.0.1/Maska podsiete: 255.255.255.0/Predvolená brána: 192.168.0.10
Nastavenie televízora	<ul style="list-style-type: none"> • Skontrolujte adresu IP a predvolenú bránu na PC. Ako IP adresu zadajte adresu brány z PC, ako Bránu zadajte IP adresu PC a vyberte tlačidlo OK. <ul style="list-style-type: none"> » napr.) Adresa IP: 192.168.0.10/Maska podsiete: 255.255.255.0/Predvolená brána: 192.168.0.1

- 6 Po dokončení nastavenia siete stláčaním navigačných tlačidiel vyberte položku **Zatvoriť**.
- 7 Stlačte tlačidlo **OK**.

Tipy pre nastavenie siete.

- S televízorom používajte štandardný kábel LAN. Cat5 alebo lepší s konektorom RJ45.
- V priebehu nastavovania je mnoho problémov možné vyriešiť reštartovaním smerovača alebo modemu. Po pripojení prehrávača k domácej sieti nakrátko vypnite, príp. vytriahnite napájací kábel zo smerovača alebo káblového modemu v sieti. Potom smerovač alebo modem znova zapnite, resp. zapojte napájací kábel.
- V závislosti od poskytovateľa internetového pripojenia (ISP) môže byť počet zariadení pripojených v sieti obmedzený príslušnými zmluvnými podmienkami. Podrobnejšie informácie získate od svojho ISP (Poskytovateľa internetových služieb).
- Spoločnosť LG nenesie žiadnu zodpovednosť za prípadné poruchy televízora a funkcie internetového pripojenia v dôsledku komunikačných chýb a výpadkov spojených so širokopásmovým internetovým pripojením alebo iným pripojeným zariadením.
- Spoločnosť LG nenesie žiadnu zodpovednosť za problémy s vaším internetovým pripojením.
- Niektorý obsah dostupný prostredníctvom sieťového pripojenia nemusí byť s televízorom kompatibilný. S prípadnými otázkami ohľadom takéhoto obsahu sa obráťte na jeho tvorca.
- Ak rýchlosť sieťového pripojenia nezodpovedá požiadavkám zobrazovaného obsahu, obsah sa nemusí zobrazovať správne.
- Niektoré operácie internetového pripojenia nemusia byť dostupné v dôsledku obmedzení nastavených vaším poskytovateľom širokopásmového internetového pripojenia (ISP).
- Prípadné poplatky účtované ISP, vrátane poplatkov za pripojenie, znáša v plnej výške zákazník.
- Na pripojenie tohto televízora k drôtovej sieti je potrebný port LAN 10 Base-T alebo 100 Base-TX. Ak vaše internetové pripojenie neumožňuje tento typ pripojenia, televízor nebude možné pripojiť.
- Na pripojenie prostredníctvom služby DSL je potrebný modem DSL, na pripojenie prostredníctvom káblového rozvodu je potrebný káblový modem. V závislosti od zmluvy o pripojení s vaším ISP (Poskytovateľom internetových služieb) je možné, že funkciu internetového pripojenia zabudovanú v tomto televízore nebudete môcť využívať, alebo môže byť obmedzený počet zariadení súčasne pripojených prostredníctvom vašej domácej siete. (Ak ISP obmedzuje počet pripojených zariadení na jedno, nebude možné súčasne pripojiť napr. tento televízor aj PC.)
- Používanie „smerovača“ môže byť zakázané alebo obmedzené na základe zmluvných podmienok s vaším ISP. Podrobnejšie informácie získate priamo od svojho ISP.
- Bezdrôtová sieť pracujúca na frekvencii 2,4 GHz, ktorú využívajú aj iné zariadenia v domácnosti (napr. bezšnúrové telefóny, zariadenia Bluetooth®, mikrovlnné rúry a pod.) môže byť týmito zariadeniami rušená. Môže dôjsť k prerušeniu pri použití zariadenia využívajúceho 5 GHz rádiové frekvencie. Zariadenia tohto typu sú súčasťou napríklad bezdrôtového prehrávača médií, bezdrôtového telefónu alebo iných Wi-Fi zariadení od spoločnosti LG.
- Okolité bezdrôtové zariadenia môžu znížiť rýchlosti dosahované v rámci bezdrôtovej siete.
- Nepoužívané sieťové zariadenia vo vašej domácej sieti vypínajte. Niektoré zariadenia môžu sieť zaťažovať.
- V niektorých prípadoch môžete zlepšiť kvalitu príjmu umiestnením prístupového bodu alebo bezdrôtového smerovača do vyššej polohy.
- Kvalitu signálu v bezdrôtovej sieti ovplyvňuje mnoho faktorov, ako napr. typ prístupového bodu, vzdialenosť medzi prístupovým bodom a TV prijímačom a umiestnenie TV prijímača.
- Na pripojenie prostredníctvom bezdrôtového prístupového bodu (AP) je potrebný AP s podporou bezdrôtového pripojenia a táto funkcia musí byť na AP aktivovaná. O možnostiach podpory bezdrôtového pripojenia na AP sa informujte u dodávateľa AP.
- Skontrolujte bezpečnostné nastavenia AP SSID pre bezdrôtové pripojenie na AP. O týchto nastaveniach sa informujte u dodávateľa AP.
- Pri nesprávnom nastavení sieťových zariadení (drôtový/bezdrôtový smerovač, rozbočovač a pod.) môže TV prijímač pracovať spomalene alebo nemusí pracovať vôbec. Nainštalujte príslušné zariadenia správne podľa pokynov v ich návode na obsluhu a nakonfigurujte sieť.
- Ak je na AP aktivované pripojenie štandardom 802.11n (s výnimkou Ruska) a nastavené kryptovanie algoritmom WEP (64/128-bitové) alebo WPA (TKIP/AES), spojenie nemusí fungovať. K dispozícii by mali byť aj iné metódy pripojenia, podľa výrobcu AP.

Stav siete

- 1 Stlačením tlačidla **HOME (ÚVOD)** otvorte Úvodnú ponuku.
- 2 Stláčaním navigačných tlačidiel prejdite na položku **NASTAVENIE** a stlačte tlačidlo **OK**.
- 3 Stláčaním navigačných tlačidiel prejdite na položku **SIEŤ** a stlačte tlačidlo **OK**.
- 4 Stláčaním navigačných tlačidiel vyberte položku **Stav siete**.
- 5 Stlačením tlačidla **OK** skontrolujte stav siete.

Možnosti	Popis
Nastavenie	Návrat do ponuky nastavenia siete alebo nastavenia bezdrôtovej siete.
Test	Kontrola aktuálneho stavu siete po dokončení nastavení.
Zatvoriť	Návrat do predchádzajúcej ponuky.

Funkcia Prémiový účet

Prémiová technológia spoločnosti LG vám umožňuje sprístupniť rôzne online služby alebo obsah priamo na vašom televízore. Váš televízor ponúka pomocou prémiového účtu a internetového pripojenia okamžité vysielanie prúdu údajov filmov, počasia, videí a fotoalbumov.

Vychutnajte si zábavu, ktorá zahŕňa aj iný zábavný obsah, ako napr. najčerstvejšie správy, aktualizácie počasia, správu fotografií a oveľa viac, jednoduchým použitím diaľkového ovládača televízora bez samostatného počítača.

- 1 Stlačením tlačidla **Premium** otvorte možnosti ponuky Premium.
- 2 Stláčaním navigačných tlačidiel prejdite na požadovaný obsah a stlačte tlačidlo **OK**.



Možnosti	Popis
1	Prechod na obrazovku nastavenia počasia.
2	Prihlásenie do prémiovej služby.
3	Prechod na predchádzajúcu obrazovku ponuky.
4	Návrat na sledovanie televízie.
5	Výber požadovanej online služby. • Ak si služba vyžaduje vaše prihlásenie, najskôr sa musíte prihlásiť na počítači a potom na televízore.
6	Panel spustenia

- 3 Vychutnajte si prémiové funkcie.

Poznámka

- Nasledujúce služby sú zabezpečované nezávislými poskytovateľmi obsahu.
- Podrobné informácie o jednotlivých službách nájdete na webových stránkach ich poskytovateľov.
- Ponuka Premium sa môže v závislosti od jednotlivých krajín líšiť.
- Uvedomte si, že v závislosti od poskytovateľa služieb môže byť obsah automaticky aktualizovaný, a preto sa môže rozloženie obsahu alebo spôsob obsluhy bez predchádzajúceho upozornenia zmeniť. Pozrite si ponuku Pomocník na obrazovke.
- Všetky informácie, údaje, dokumenty, komunikácia, prevzaté položky, súbory, text, obrázky, fotografie, grafika, videá, webové vysielanie, publikácie, nástroje, zdroje, softvér, kód, programy, applety, miniaplikácie, produkty a iný obsah („Obsah“), a všetky služby a ponuky („Služby“) poskytované alebo dostupné prostredníctvom tretej strany (každý „poskytovateľ služieb“) sú výhradnou zodpovednosťou pôvodného poskytovateľa služieb.
- Dostupnosť a prístup k obsahu a službám dodaným poskytovateľom služieb prostredníctvom zariadenia LGE podlieha zmenám bez predchádzajúceho upozornenia vrátane, ale nie s obmedzením na zakázanie, odstránenie alebo zastavenie všetkých alebo ktorejkoľvek časti obsahu alebo služieb.
- Najnovšie informácie v prípade otázok alebo problémov týkajúcich sa obsahu alebo služieb nájdete na webovej lokalite poskytovateľa služby. Spoločnosť LGE nie je zodpovedná ani neručí za služby zákazníkom týkajúce sa obsahu a služieb. Akékoľvek otázky alebo požiadavky na servis týkajúce sa obsahu alebo služieb treba adresovať priamo príslušným poskytovateľom obsahu a služieb.
- Uvedomte si, že spoločnosť LGE nie je zodpovedná za akýkoľvek obsah alebo služby poskytované poskytovateľom služieb alebo akékoľvek zmeny, odstránenie alebo zastavenie obsahu alebo služieb a nezaručuje dostupnosť alebo sprístupnenie daného obsahu alebo služieb.
- V závislosti od poskytovateľa služieb nemusí byť niektorý obsah vhodný pre nepnoleté osoby. Je potrebná rodičovská kontrola.
- Ak je internetové pripojenie nestabilné, vysielanie služby sa môže prerušiť. V takomto prípade skontrolujte stav pripojenia.
- Zoznam videí nájdených TV prijímačom sa

môže líšiť od zoznamu vytvoreného internetovým prehliadačom na počítači.

- V závislosti od rýchlosti vášho internetového pripojenia sa môže prehrávanie videí pozastaviť, zastaviť alebo čakať na nahratie údajov do vyrovnávacej pamäte.
- U služby vyžadujúcej prihlásenie si s použitím počítača PC na webovej lokalite zriadte konto v rámci príslušnej služby a prihláste sa z prostredia televízora. Získate tým prístup k ďalším funkciám.

Právne upozornenie

DÔLEŽITÉ UPOZORNENIE TÝKAJÚCE SA SIEŤOVEJ SLUŽBY

Všetok obsah a služby dostupné prostredníctvom tohto zariadenia patria tretím stranám a sú chránené autorskými právami, patentmi, ochrannými známkami alebo inými zákonmi na ochranu duševného vlastníctva. Takýto obsah a služby sa poskytujú výhradne pre vaše osobné, nekomerčné používanie. Žiadny obsah ani službu nesmiete používať spôsobom, ktorý nebol povolený vlastníkom daného obsahu alebo poskytovateľom služby. Bez obmedzenia vyššie uvedeného, pokiaľ nezískate výslovné povolenie od príslušného vlastníka obsahu alebo poskytovateľa služby, nesmiete kopírovať, odosielať, zverejňovať, prenášať, prekladať, predávať, upravovať, vytvárať odvodené diela ani žiadnym spôsobom ani na žiadnom médiu distribuovať žiadny obsah ani služby zobrazené prostredníctvom tohto zariadenia.

VÝSLOVNE POTVRDZUJETE A SÚHLASÍTE S TÝM, ŽE ZARIADENIE A VŠETOK OBSAH A SLUŽBY OD TRETÍCH STRÁN SA POSKYTUJÚ „TAK, AKO SÚ“, BEZ AKEJKOL'VEK ZÁRUKY, VÝSLOVNEJ ALEBO MLČKY PREDPOKLADANEJ. SPOLOČNOSŤ LG ELECTRONICS SA VÝSLOVNE ZRIEKA AKEJKOL'VEK ZÁRUKY A PODMIENOK TÝKAJÚCICH SA AKÉHOKOL'VEK OBSAHU ALEBO SLUŽIEB, VÝSLOVNÝCH ALEBO MLČKY PREDPOKLADANÝCH, VRÁTANE, AVŠAK NIE VÝLUČNE, ZÁRUKY PREDAJNOSTI, USPOKOJIVEJ KVALITY, VHODNOSTI NA KONKRÉTNY ÚČEL A NEPORUŠENIA PRÁV TRETÍCH STRÁN. SPOLOČNOSŤ LG NERUČÍ ZA PRESNOSŤ, PLATNOSŤ, VČASNOSŤ, LEGÁLNOSŤ ANI ÚPLNOSŤ ŽIADNEHO OBSAHU ANI SLUŽBY POSKYTOVANEJ PROSTREDNÍCTVOM TOHTO ZARIADENIA A NERUČÍ ZA TO, ŽE ZARIADENIE ALEBO SLUŽBY BUDÚ SPĽŇAŤ VAŠE POŽIADAVKY, ANI ZA TO, ŽE ČINNOSŤ ZARIADENIA ALEBO SLUŽIEB BUDE NE-

PRERUŠOVANÁ ALEBO BEZCHYBNÁ. SPOLOČNOSŤ LG NEBUDE ZA ŽIADNYCH OKOLNOSTÍ, VRÁTANE NEDBALOSTI, ČI UŽ ZMLUVNE ALEBO NA ZÁKLADE OBČIANSKOPRÁVNÉHO SPORU, ZODPOVEDNÁ ZA ŽIADNE PRIAME, NEPRIAME, NÁHODNÉ, ŠPECIÁLNE ANI NÁSLEDNÉ ŠKODY, ZA ŽIADNE INÉ VYPLÝVAJÚCE ŠKODY, ZA ŽIADNE OBSIAHNUTÉ INFORMÁCIE ANI ZA ŽIADNY OBSAH ČI SLUŽBU POUŽITÚ VAMI ALEBO AKOUKOL'VEK TREŤOU STRANOU, A TO ANI V PRÍPADE UPOZORNENIA NA MOŽNOSŤ VZNIKU TAKÝCHTO ŠKÔD. Služby od tretích strán sa môžu zmeniť, pozastaviť, odstrániť, ukončiť alebo prerušiť, prípadne môže byť bez upozornenia kedykoľvek zrušený prístup k nim, pričom spoločnosť LG nevyhlasuje ani neručí za to, že akýkoľvek obsah alebo služba zostane dostupná počas akéhokoľvek obdobia. Obsah a služby prenášajú tretie strany prostredníctvom sietí a prenosových zariadení, nad ktorými nemá spoločnosť LG žiadnu kontrolu. Spoločnosť LG môže obmedziť používanie alebo prístup k určitým službám alebo obsahu, v akomkoľvek prípade a bez upozornenia alebo prevzatia zodpovednosti. Spoločnosť LG sa výslovne zrieka akejkol'vek zodpovednosti alebo ručenia za akúkoľvek zmenu, prerušenie, zakázanie, odstránenie alebo pozastavenie akéhokoľvek obsahu alebo služby dostupnej prostredníctvom tohto zariadenia. Spoločnosť LG nie je zodpovedná ani neručí za služby zákazníkom týkajúce sa obsahu a služieb. Akékoľvek otázky alebo požiadavky na servis týkajúce sa obsahu alebo služieb treba adresovať priamo príslušným poskytovateľom obsahu a služieb.

LG Apps Funkcia

Prostredníctvom služby LG App Store si môžete prevziať ďalšie aplikácie.

V závislosti od krajiny alebo nastavenia nemusia byť tieto funkcie na určité časové obdobie dostupné. V takýchto prípadoch môžu byť tieto tlačidlá vypnuté.

Tlačidlá sa aktivujú po sprístupnení služby.

K tomuto inteligentnému televízoru môžu byť v budúcnosti pridané ďalšie funkcie.



Registrácia ponuky LG Apps

- 1 Stlačením tlačidla **Home (Úvod)** otvorte Úvodnú ponuku.
- 2 Stlačením červeného tlačidla sa zaregistrujte. –Prostredníctvom televízora sa môžete zaregistrovať iba ako bezplatný používateľ.
- 3 Vytvorte si svoje ID a heslo. Stláčaním navigačných tlačidiel vyberte abecedné a numerické znaky a stlačte tlačidlo **OK**.
- 4 Registrácia sa dokončila.

! POZNÁMKA

- Ak sa chcete stať plateným členom alebo si želáte zmeniť vaše informácie, navštívte na počítači webovú lokalitu <http://www.lgappstv.com>

Možnosti	Popis
1 Prihlásiť sa, Odhlásiť sa	Prihlásenie alebo odhlásenie sa z prémiovej služby.
2 Ukončiť	Návrat na sledovanie televízie.
3 LG Apps	Prechod na ponuku LG Apps.
4	Prechod priamo na požadovanú ponuku LG Apps.
5 Hľadať	V závislosti od krajiny alebo nastavenia nemusia byť tieto funkcie na určité časové obdobie dostupné. V takýchto prípadoch môžu byť tieto tlačidlá vypnuté.
6 Webový prehliadač	Tlačidlá sa aktivujú po sprístupnení služby.
7 Prepojenie na mediálne súbory	Tlačidlá sa aktivujú po sprístupnení služby.
8 Rýchle aplikácie	Uloží najpoužívanejšie aplikácie spomedzi všetkých prevzatých súborov. Ak chcete zmeniť zoznam Rýchlych aplikácií, pozrite si časť „Používanie Mojich aplikácií“.
9 Moje aplikácie	Prechod na položku Moje aplikácie. Môžete prehľadávať všetky nainštalované aplikácie, zmeniť zoznam Rýchlych aplikácií a vybrať a prehrať požadovanú aplikáciu.

Prihláste sa pomocou vášho účtu LG Apps

Ak si chcete vaše služby LG Apps vychutnať prostredníctvom vášho účtu, musíte sa prihlásiť pomocou vášho účtu LG Apps.

- 1 Stlačením tlačidla **Home (Úvod)** otvorte Úvodnú ponuku.
- 2 Prihláste sa stlačením červeného tlačidla. Zobrazí sa ponuka klávesnice pre zadanie ID a hesla.
 - Ak nie ste členom, opätovne stlačte červené tlačidlo. Prostredníctvom televízora sa môžete zaregistrovať iba ako bezplatný používateľ.
- 3 Stláčaním navigačných tlačidiel prejdite na abecedný znak alebo číslo a stlačte tlačidlo **OK**.
 - Ak označíte možnosť „Automatické prihlásenie“, vždy po zapnutí televízora budete automaticky prihlásení.
- 4 Vychutnajte si ponuku LG Apps. Môžete si vychutnať ponuku Prémiové služby, LG Apps, Moje aplikácie a oveľa viac.



POZNÁMKA

- Platenú aplikáciu si môžete prevziať až na päť televízorov.

Správa ID

- 1 Po prihlásení opätovne stlačte červené tlačidlo. Objaví sa kontextové okno.
- 2 Stláčaním navigačných tlačidiel prejdite na požadovanú možnosť ponuky a stlačte tlačidlo **OK**.

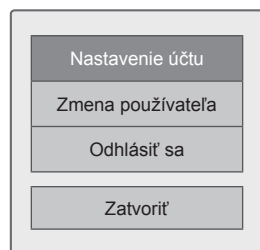

- 3 Pri správe ID používajte nasledujúcu ponuku.

Možnosti	Popis
Nastavenie účtu	Kontrola základných informácií, zakúpených aplikácií a aplikácií nainštalovaných v televízore.
Zmena používateľa	Zmena účtu.
Odhlásiť sa	Odhlásenie z prémiovej služby.

Používanie ponuky LG Apps

- 1 Stlačením tlačidla **Home (Úvod)** otvorte Úvodnú ponuku.
- 2 Prihláste sa prostredníctvom vášho televízora.
- 3 Stláčaním navigačných tlačidiel prejdite na položku LG Apps a stlačte tlačidlo **OK**.
- 4 Pomocou nasledujúcej ponuky upravte aplikácie.



Možnosti	Popis
1 Prihlásiť sa, Odhlásiť sa	Ak si želáte používať ponuku LG Apps., prihláste sa alebo odhláste.
2 Hľadať	Hľadať v ponuke LG Apps.
3 Moje aplikácie	Prechod na položku Moje aplikácie.
4 Späť	Prechod na predchádzajúcu obrazovku.
5 Ukončiť	Ukončenie ponuky LG Apps.
6 Zoradenie aplikácií	<ul style="list-style-type: none"> • Oblíbené: najčastejšie preberané aplikácie v priebehu posledných 7 dní • Nové: najnovšie aplikácie • Najlepšie platené: najčastejšie preberané platené aplikácie • Najlepšie bezplatné: najčastejšie preberané bezplatné aplikácie • VŠETKY: abecedné poradie • Prechod na predchádzajúcu alebo nasledujúcu stranu pomocou tlačidla P \wedge \vee.
7 Kategória aplikácií	Zobrazenie kategórie LG Apps (Všetky, Hry, Zábava, Zo života, Vzdelávanie, Správy/Info.)
8 Živé televízne vysielanie	Sledovanie aktuálneho programu.

Zakúpenie a inštalácia aplikácií

Ak si želáte zakúpiť aplikácie, najskôr sa prihláste.

- 1 Stláčaním navigačných tlačidiel vyberte požadovanú aplikáciu a stlačte tlačidlo **OK**. Zobrazia sa informácie o aplikácii.
- 2 Pre zakúpenie aplikácie stlačte možnosť **Zakúpiť**.

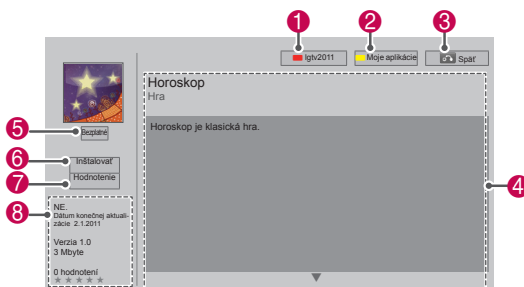

Možnosti	Popis
1 Prihlásiť sa, Odhlásiť sa	Ak si želáte používať ponuku LG Apps., prihláste sa alebo odhláste.
2 Moje aplikácie	Prechod na položku Moje aplikácie.
3 Späť	Prechod na predchádzajúcu obrazovku.
4 Popis aplikácie	Zobrazenie popisu aktuálnej aplikácie.
5 Poplatok	Zobrazenie poplatku za aktuálnu aplikáciu.
6 Inštalovať	<p>Inštalácia alebo zakúpenie aplikácie. Aplikáciu si môžete zakúpiť prostredníctvom počítača alebo televízora, no inštalovať alebo prehrávať ju môžete iba na televízore.</p> <ul style="list-style-type: none"> • Ak si chcete zakúpiť platenú aplikáciu, musíte sa na lokalite www.lgappstv.com prihlásiť ako platený člen. • Ak na televízore nemáte dostatok voľného miesta, môžete do portu USB IN 2 televízora zapojiť úložné zariadenie USB a aplikáciu prevziať na úložné zariadenie USB. • Aplikácie uložené na úložnom zariadení USB môžete prehrať, odstrániť alebo presunúť na obrazovku Moje aplikácie.
7 Hodnotenie	Ohodnoťte zakúpenú aplikáciu hviezdikami.
8 Informácie o aplikácii	Zobrazenie tvorca/verzie programu/dátumu aktualizácie/objemu/hodnotenia súčasných aplikácií.

! POZNÁMKA

- Ak chcete aplikácie uložiť na úložné zariadenie USB, uistite sa, že je zariadenie zapojené do portu **USB IN 2/USB Apps**.
- Ako aplikácie USB možno uložiť až 1 000 aplikácií.
- Na úložné zariadenie USB, ktoré obsahuje aplikácie, nie je možné uložiť iné typy údajov.

Používanie ponuky Moje aplikácie

- 1 Po prihlásení otvorte ponuku LG Apps.
- 2 Stláčaním navigačných tlačidiel prejdite na položku **Moje aplikácie** a stlačte tlačidlo **OK**.

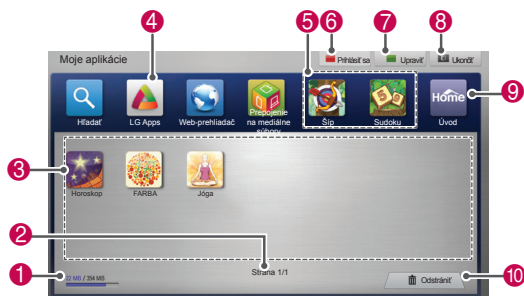

Možnosti	Popis
1	Zobrazenie množstva používanej a dostupnej pamäte.
2	Číslo aktuálnej strany/Celkový počet strán ponuky Moje aplikácie.
3	Zobrazenie prevzatých aplikácií. Prechod na predchádzajúcu alebo nasledujúcu stranu pomocou tlačidla P ^ v.
4	Prechod na ponuku LG Apps.
5	Rýchle aplikácie
6	Prihláste sa do ponuky LG Apps. Po prihlásení vyberte jednu z možností ID (Nastavenie účtu, Zmena užívateľa, Odhlásiť).
7	Upraviť Moje aplikácie
8	Ukončiť Moje aplikácie
9	Prechod na Úvodnú ponuku
10	Odstrániť aplikácie

Funkcia webového prehliadača

Webový prehliadač vám umožňuje prezerať na obrazovke televízora webové stránky.

Tipy pre používanie webového prehliadača

- Webový prehliadač v tomto zariadení podporuje prostredie Flash 8 a staršie verzie.
- Webový prehliadač v tomto zariadení nepodporuje technológie závislé na konkrétnej platforme, ako napr. ActiveX.
- Webový prehliadač v tomto zariadení podporuje len predinštalované doplnky.
- Webový prehliadač v tomto zariadení nemusí podporovať iné formáty médií, ako nasledujúce : JPEG/PNG/GIF/WMV (ASF)/WMA/MP3/MP4
- Niektoré webové stránky môžu vyžadovať viac pamäte, ako je pridelené webovému prehliadaču. V takom prípade sa webový prehliadač zatvorí.
- Webový prehliadač v tomto zariadení používa jediný zabudovaný typ písma. Niektoré texty sa nemusia zobrazíť požadovaným spôsobom.
- Webový prehliadač v tomto zariadení nepodporuje preberanie súborov ani typov písma.
- Webový prehliadač v tomto zariadení je televízny prehliadač. Jeho fungovanie sa môže líšiť od počítačových prehliadačov.

Používanie webového prehliadača

- 1 Pripojte sa k sieti.
- 2 Stlačením tlačidla **HOME** otvorte Úvodnú ponuku.
- 3 Pomocou navigačných tlačidiel prejdite na položku **Web-prehliadač** a stlačte tlačidlo **OK**.
- 4 Pomocou navigačných tlačidiel prejdite na položku **URL** a stlačte tlačidlo **OK**.
- 5 Pomocou navigačných tlačidiel prejdite na požadovanú adresu URL a stlačte tlačidlo **OK**.

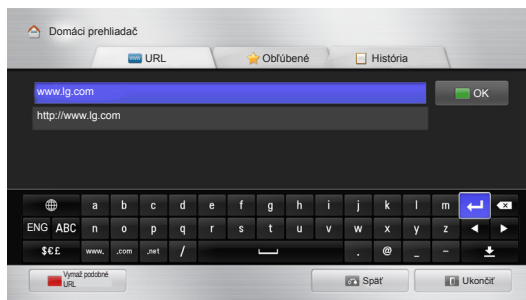

6 Môžete prezerať webové stránky na obrazovke televízora.

Výberom okna na zadávanie do prehliadača zobrazíte v spodnej časti obrazovky klávesnicu.

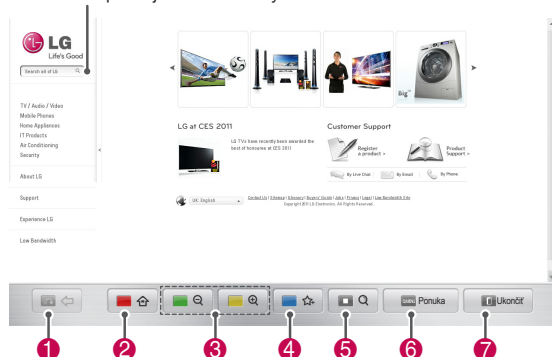

Tlačidlo	Popis
1	Prechod na predchádzajúcu stránku..
2	Prechod na obrazovku s obľúbenými položkami.
3	Príbliženie alebo oddialenie zobrazenia.
4	Pridanie aktuálnej webovej stránky medzi obľúbené položky.
5	Prechod na obrazovku vyhľadávania.
6	Prechod na predchádzajúcu alebo nasledujúcu stránku v zozname naposledy prezeračných webových stránok. Zmenou adresy URL môžete prejsť na inú webovú lokalitu. Môžete odstrániť zoznam naposledy zobrazených webových stránok a ich súbory cookies.
7	Zatvorenie webového prehliadača.

Prehľadávanie obľúbených webových lokalít

- 1 Pripojte sa k sieti.
- 2 Stlačením tlačidla **HOME** otvorte Úvodnú ponuku.
- 3 Pomocou navigačných tlačidiel prejdite na položku **Web-prehliadač** a stlačte tlačidlo **OK**.
- 4 Pomocou navigačných tlačidiel prejdite na položku **Favourites (Obľúbené)** a stlačte tlačidlo **OK**.

Pridaním často navštevovaných webových stránok do zoznamu obľúbených položiek zjednodušíte ich prehľadávanie.



Možnosti	Popis
1	Prehľadávanie webovej lokality priamym zadaním adresy URL.
2	Výber webovej stránky zo zoznamu obľúbených položiek.
3	Zobrazenie zoznamu naposledy navštívených webových stránok.
4	Výber stránky na prehľadávanie.
5	Úprava obľúbených položiek. - Presunúť : zmena poradia stránok v zozname obľúbených položiek. - Premenovať : zmena názvov stránok v zozname obľúbených položiek. - Odstrániť : odstránenie stránok zo zoznamu obľúbených položiek.
6	Prechod na predchádzajúcu stránku.
7	Zatvorenie webového prehliadača.

Prehľadávanie webových lokalít priamym zadaním adresy

- 1 Pripojte sa k sieti.
- 2 Stlačením tlačidla **HOME** otvorte Úvodnú ponuku.
- 3 Pomocou navigačných tlačidiel prejdite na položku **Web-prehliadač** a stlačte tlačidlo **OK**.
- 4 Pomocou navigačných tlačidiel prejdite na položku **URL** a stlačte tlačidlo **OK**.

Webovú lokalitu môžete prehľadávať priamym zadaním adresy URL.



Možnosti	Popis
1	Prehľadávanie webovej lokality priamym zadaním adresy URL.
2	Výber webovej stránky zo zoznamu obľúbených položiek.
3	Zobrazenie zoznamu naposledy navštívených webových stránok.
4	Zadanie adresy URL. Ak sa zadávaná adresa podobá na niektorú z už navštívených lokalít, zobrazí sa rozbaľovací zoznam.
5	Pomocou klávesnice môžete zadať požadovanú adresu. Vyberte jednotlivé znaky, ktoré chcete zadať.
6	Výber jazyka klávesnice.
7	Zmena klávesnice.
8	Odstránenie podobných adries, ktoré sa zobrazujú pod poľom na zadávanie.
9	Prechod na predchádzajúcu stránku.
10	Zatvorenie webového prehliadača.
11	Skrýtie klávesnice. Ak chcete klávesnicu znova zobrazit', vyberte pole na zadávanie adresy.
12	Pohyb kurzora doľava alebo doprava.
13	Odstránenie jednotlivých znakov textu pred kurzorom.
14	Stlačením po zadaní adresy prejdete na požadovanú webovú lokalitu.

Zobrazenie zoznamu navštívených webových lokalít

- 1 Pripojte sa k sieti.
- 2 Stlačením tlačidla **HOME** otvorte Úvodnú ponuku.
- 3 Pomocou navigačných tlačidiel prejdite na položku **Web-prehliadač** a stlačte tlačidlo **OK**.
- 4 Pomocou navigačných tlačidiel prejdite na položku **História** a stlačte tlačidlo **OK**.

Zobrazia sa adresy webových lokalít, ktoré ste už v minulosti navštívili. Výberom niektorej položky prejdete na túto stránku..

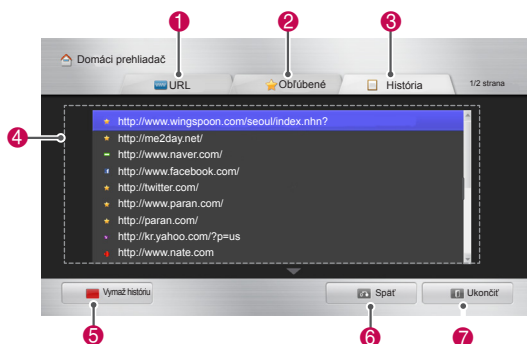

Možnosti	Popis
1	Prehľadávanie webovej lokality priamym zadaním adresy URL.
2	Výber webovej stránky zo zoznamu obľúbených položiek.
3	Zobrazenie zoznamu naposledy navštívených webových stránok.
4	Zobrazenie zoznamu naposledy navštívených stránok. Výberom niektorej položky prejdete na túto stránku.
5	Vymazanie zoznamu navštívených webových lokalít.
6	Prechod na predchádzajúcu stránku.
7	Zatvorenie webového prehliadača.

Funkcia Smart Share

Pripojenie úložných zariadení USB

Pripojte úložné zariadenia USB k televízoru rovnakým spôsobom ako pamäťové zariadenie USB typu flash alebo externý pevný disk a použite multimediálne funkcie (Pozrite si časť „Prehľadávanie súborov“).

Pripojte pamäťové zariadenie USB typu flash alebo čítačku pamäťových kariet USB k televízoru podľa nasledujúceho obrázku.

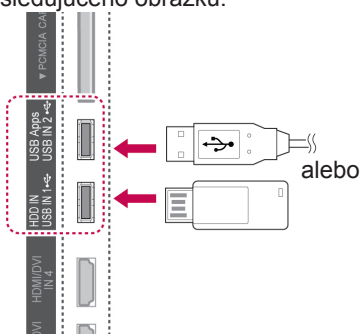

Aby ste zabránili poškodeniu televízora alebo súborov, pri odpájaní úložného zariadenia sa uistite, že správne ukončíte pripojenie.

- 1 Stlačením tlačidla **Q.MENU (RÝCHLA PONUKA)** otvorte rýchle ponuky.
- 2 Stláčaním navigačných tlačidiel prejdite na položku **Zariad. USB** a stlačte tlačidlo **OK**.
- 3 Odpojte úložné zariadenie USB až vtedy, keď hlásenie potvrdí, že je bezpečné ho odstrániť.



VAROVANIE

- Nevypínajte televízor ani neodpájajte úložné zariadenie USB, kým je úložné zariadenie USB pripojené k televízoru, pretože by tým mohlo dôjsť k strate súborov alebo poškodeniu úložného zariadenia USB.
- Často si zálohujte súbory uložené na úložnom zariadení USB, pretože súbory sa môžu stratiť alebo poškodiť, na čo sa nemusí vzťahovať žiadna záruka.

Tipy na používanie úložných zariadení USB

- Televízor rozpozná iba úložné zariadenie USB.
- Ak úložné zariadenie USB pripojíte k televízoru prostredníctvom rozbočovača USB, televízor nemusí úložné zariadenie USB rozpoznáť.
- Televízor nemusí rozpoznáť úložné zariadenie USB, ktoré si vyžaduje špeciálny ovládač.
- Rýchlosť rozpoznania úložného zariadenia USB sa môže v závislosti od zariadenia líšiť.
- Používajte iba úložné zariadenie USB, ktoré obsahuje normálne hudobné a obrazové súbory.
- Používajte iba úložné zariadenia USB, ktoré sú naformátované ako systém súborov FAT 32 alebo NTFS.
- Úložné zariadenie USB možno budete musieť pomocou sieťového adaptéra pripojiť k externému zdroju napájania.
- Ak televízor pripojené úložné zariadenie USB nerozpozna, vymeňte kábel a skúste to znova. Nepoužívajte nadmerne dlhý kábel.
- Televízor správne nepodporuje niektoré úložné zariadenia USB.
- Môžete použiť úložné zariadenie USB rozdelené na viacero oblastí (až do 4 oblastí).
- Pomocou čítačky viacerých pamäťových kariet USB môžete naraz používať až 4 úložné zariadenia USB.
- Metóda zarovnania súborov úložného zariadenia USB je rovnaká ako v systéme Windows XP.
- Priamo na televízore nemôžete vytvoriť alebo odstrániť priečinok uložený na úložnom zariadení USB.
- Názov súboru môže obsahovať až 100 anglických znakov.
- Rozpoznaných môže byť až 1 000 priečinkov a súborov.
- Ak sa v jednom priečinku nachádza príliš veľa súborov a priečinkov, nemusia sa zobrazovať správne.
- Odporúčaná kapacita externého pevného disku USB je 1 TB alebo menej a odporúčaná kapacita úložného zariadenia USB je 32 GB alebo menej.
- Ak externý pevný disk USB s funkciou „šetrenia energie“ nefunguje, vypnutím a opätovným zapnutím pevného disku obnovte jeho správnu funkčnosť. Podrobnejšie informácie nájdete v používateľskej príručke k externému pevnému disku USB.
- Podporované sú aj úložné zariadenia USB nižšej triedy ako 2.0. V zozname filmov však nemusia fungovať správne.
- Elektrostatický výboj môže poškodiť zariadenie USB. V takomto prípade musíte zariadenie USB opätovne zapojiť.

Pripojenie DLNA DMP (Digital Living Network Alliance, Digital Media Player (Aliancia pre domácu digitálnu sieť, Digitálny prehrávač médií))

Tento televízor môže zobrazit' a prehrať veľa typov filmových súborov, súborov fotografií a hudobných súborov zo servera DLNA, ktoré majú certifikát DLNA pre filmy, fotografie a hudbu.

DLNA (Digital Living Network Alliance - Aliancia pre domácu digitálnu sieť) je zoskupením firiem, výrobcov a predajcov spotrebnej elektroniky, počítačov a mobilných telefónov. DLNA umožňuje používateľom jednoduché zdieľanie digitálneho multimediálneho obsahu prostredníctvom drôtovetej alebo bezdrôtovetej domácej siete.

Certifikačné logo DLNA uľahčuje identifikáciu produktov, ktoré spĺňajú požiadavky Usmernení DLNA pre interoperabilitu. Tento TV prijímač spĺňa požiadavky Usmernení DLNA pre interoperabilitu verzie 1.5. Pripojenie PC so spusteným softvérovým serverom DLNA alebo iného DLNA-kompatibilného zariadenia k tomuto TV prijímaču si môže vyžadovať určité nastavenia v softvéri alebo ďalšie zariadenia. Podrobnejšie informácie nájdete v návode na obsluhu príslušného softvéru alebo zariadenia.

Bližšie informácie o podporovaných typoch súborov a iné pokyny nájdete v časti „Funkcia Smart Share“.

! POZNÁMKA

- Program Nero MediaHome 4 Essentials, ktorý je súčasťou dodávky, je zákaznickou edíciou softvéru určeného na zdieľanie súborov a priečinkov pre tento TV prijímač.
- Dodávaný program Nero MediaHome 4 Essentials nepodporuje nasledujúce funkcie: zmena formátu, diaľkové používateľské rozhranie, ovládanie TV prijímača, internetové služby a Apple iTunes
- Táto príručka opisuje prácu s anglickou verziou programu Nero MediaHome 4 Essentials. Postupujte podľa uvedených pokynov v návaznosti na skutočný stav vo vašej jazykovej verzii.
- Ak sa v jednom priečinku nachádza príliš veľa súborov a priečinkov, nemusia sa zobrazovať správne.
- V režime DLNA používajte program Nero MediaHome, ktorý je súčasťou dodávky TV prijímača. Spoločnosť LG však nedokáže zaručiť úplnú funkčnosť programov tretej strany.
- Program si môžete zvolit' počas sledovania miniatúr v zozname programov na obrazovke TV prijímača.
- Ak režim DLNA nefunguje správne, skontrolujte nastavenia svojej domácej siete.
- Ak program Nero Media Home nepracuje správne alebo v ňom došlo k chybe, ani režim DLNA nemusí pracovať správne. V takom prípade ukončíte program Nero Media Home a spustíte ho znova. Najnovšiu verziu programu Nero Media Home si môžete prevziať po kliknutí na otáznik v ľavej spodnej časti okna programu.
- Ak je sieť nestabilná, zariadenie môže byť pomalšie alebo sa prehrávanie môže prerušovať, aby sa načítali údaje.
- Pri prehrávaní video programov v režime DLNA nie sú funkcie Multi Audio a Closed Caption podporované.
- Ak v režime DLNA zvolíte možnosť Na celú obrazovku, pomer strán výsledného obrazu sa môže líšiť od originálu.
- Ak je k jednému serveru v DLNA režime pripojených viac TV prijímačov, v závislosti od výkonu servera sa video súbor nemusí prehrávať správne.
- Ak server neposkytuje informácie o čase prehrávania, zobrazí sa „- -“.

Inštalácia softvéru Nero MediaHome 4 Essentials

Nero MediaHome 4 Essentials je jednoduchý softvérový server DLNA pre operačné systémy Windows.

Požiadavky na počítač pre softvér Nero MediaHome 4 Essentials

- Windows® XP (Service Pack 2 alebo novší), Windows Vista® (nie je potrebný servisný balíček), Windows® XP Media Center Edition 2005 (Service Pack 2 alebo novší), Windows Server® 2003 (Service Pack 1 alebo novší)
 - Windows® 7 Home Premium, Professional, Enterprise alebo Ultimate (32 a 64 bitov)
 - Windows Vista® 64-bitová edícia (aplikácia bude pracovať v 32-bitovom režime)
 - Windows® 7 64-bitová edícia (aplikácia bude pracovať v 32-bitovom režime)
 - Voľné miesto na pevnom disku: 200 MB pre typickú inštaláciu softvéru Nero MediaHome stand-alone
 - Procesor 1,2 GHz Intel® Pentium® III alebo AMD Sempron™ 2200+
 - Pamäť: 256 MB RAM
 - Grafická karta s minimálne 32 MB video pamäte, minimálnym rozlíšením 800 x 600 pixelov a 16-bitovou hĺbkou farieb
 - Windows® Internet Explorer® 6.0 alebo novší
 - DirectX® 9.0c revízia 30 (August 2006) alebo novšie
 - Sieťové prostredie: 100 Mb Ethernet, WLAN (IEEE 802.11 g) alebo rýchlejšie
- 1 Zapnite počítač.
 - 2 Ukončíte všetky programy systému Microsoft Windows a vypnete prípadné anti-vírusové programy.
 - 3 Do jednotky CD-ROM vložte disk Nero MediaHome 4 Essentials.
 - 4 Kliknite na zástupcu **Nero MediaHome 4 Essentials**. Zobrazí sa sprievodca inštaláciou.
 - 5 Kliknutím na tlačidlo **Ďalej** zobrazte obrazovku pre zadanie sériového čísla. Kliknutím na tlačidlo **Ďalej** prejdite k ďalšiemu kroku.
 - 6 Ak akceptujete všetky podmienky, označte políčko **Súhlasím s licenčnými podmienkami a**

kliknite na tlačidlo **Ďalej**. Bez tohto súhlasu nebude možné v inštalácii pokračovať.

- 7 Kliknite na položku **Typická inštalácia** a kliknite na tlačidlo **Ďalej**. Spustí sa inštalácia.
- 8 Ak sa chcete zapojiť do anonymného zberu údajov, označte príslušné políčko a kliknite na tlačidlo **Ďalej**.
- 9 Kliknutím na tlačidlo **Ukončiť** dokončíte inštaláciu.

Zdieľanie súborov a priečinkov

Po inštalácii softvéru Nero MediaHome je potrebné pridať priečinky, ktoré chcete zdieľať.

- 1 Dvackrát kliknite na zástupcu programu Nero MediaHome 4 Essentials na pracovnej ploche.
- 2 Kliknite na ikonu Sieť na ľavej strane a do políčka Názov siete zadajte názov vašej siete. Tento názov siete bude rozpoznávaný TV prijímačom.
- 3 Kliknite na ikonu Zdieľané na ľavej strane.
- 4 Na obrazovke Zdieľané kliknite na záložku Lokálne priečinky.
- 5 Kliknutím na ikonu Pridať otvoríte okno Prehľadávať priečiny.
- 6 Vyberte priečinok so súbormi, ktoré chcete zdieľať. Zvolený priečinok bude pridaný do zoznamu zdieľaných priečinkov.
- 7 Kliknutím na ikonu Spustiť server aktivujete server.



POZNÁMKA

- Ak sa zdieľané priečinky alebo súbory na TV prijímači nezobrazujú, kliknite na príslušný priečinok na záložke Lokálne priečinky a potom na možnosť **Znovu prehľadávať priečiny** na tlačidle **Viac**.
- Podrobnejšie informácie a ďalšie softvérové nástroje nájdete na webovej lokalite <http://www.nero.com>.

Prehrávanie zdieľaných médií

Môžete zobrazovať a prehrávať filmy, fotografie a hudbu uloženú na PC alebo inom multimediálnom serveri DLNA

- 1 Stlačením tlačidla **HOME (ÚVOD)** otvorte Úvodnú ponuku.
- 2 Stláčaním navigačných tlačidiel prejdite na položku **Smart Share** a stlačte tlačidlo **OK**.
- 3 Stláčaním navigačných tlačidiel prejdite na požadované zariadenie a stlačte tlačidlo **OK**.
- 4 Stláčaním navigačných tlačidiel vyberte položku **DLNA**.
V závislosti od typu multimediálneho servera môže TV prijímač vyžadovať povolenie od servera.

Rady pre používanie režimu DLNA DMP

- Funkcia DLNA nie je dostupná v prípade smerovačov, ktoré nepodporujú technológiu multicasting. Ďalšie informácie nájdete v príručke k vášmu smerovaču alebo kontaktujte výrobcu.
- Aby bolo možné prehrávať súbory z multimediálneho servera, TV prijímač a server musia byť pripojené k tomu istému prístupovému bodu.
- V závislosti od používaného mediálneho servera sa môžu požiadavky na súbor funkcie prehrávania ponuky Smart Share líšiť.
- Podľa vlastností súboru a multimediálneho servera môžu existovať určité obmedzenia vzťahujúce sa na prehrávanie.
- Miniatury filmov sú podporované iba v prípade, že túto funkciu podporuje server DLNA.
- Ak sa v ponuke Smart Share nachádza hudobný súbor, ktorý nie je možné prehrať, televízor tento súbor preskočí a prehrá nasledujúci súbor.
- Prehrať možno iba rovnaké súbory v priečinku.
- Informácie k hudobným a filmovým súborom z ponuky Smart Share zobrazované na obrazovke nemusia byť vždy správne.
- Tento TV prijímač podporuje iba filmové titulky vytvorené programom Nero MediaHome 4.
- Názov súboru s titulkami musí byť rovnaký ako názov súboru s filmom a oba súbory sa musia nachádzať v rovnakom priečinku.
- Ak bol súbor s titulkami pridaný neskôr, keď už bol adresár zindexovaný, je potrebné adresár odobrať a znova pridať do zoznamu zdieľaných adresárov.
- Pri použití funkcie Zoznam listov nie je možné prehrať súbor DRM/*.*.trp uložený na serveri DLNA.
- Pri použití funkcie Zoznam fotogr. nie je možné prehrať súbory MPO.
- Prehrávanie a prevádzková kvalita funkcie Smart Share môžu byť ovplyvnené stavom vašej domácej siete.
- Súbory na vymeniteľných médiách, ako napr. jednotky USB, jednotky DVD atď. na multimediálnom serveri nemusia byť zdieľané korektne.
- Prehrávanie média pomocou pripojenia DLNA nepodporuje súbory chránené technológiou DRM.
- Rozpoznaných môže byť až 1 000 priečinkov a súborov.
- Ak sa v jednom priečinku nachádza príliš veľa súborov a priečinkov, nemusia sa zobrazovať správne.

Pripojenie DLNA DMR (Digital Living Network Alliance, Digital Media Render (Aliancia pre domácu digitálnu sieť, Digitálne vykresľovanie médií))

Podporuje diaľkové prehrávanie mediálnych súborov. Médium z kompatibilného zariadenia (systém Windows 7, mobilný telefón s funkciou PlayTo alebo iné zariadenie kompatibilné s režimom DLNA-DMC) možno „pretlačiť“ do televízora.

Funkcia DMR funguje správne iba v prípade, že je televízor a počítač pripojený k rovnakej lokálnej sieti.

- 1 Ak chcete prehrať súbor, zvolte ho pomocou funkcie „Diaľkové prehrávanie“ systému Windows 7.
Aby ste tak urobili, pravým tlačidlom myši kliknite na súbor, ktorý chcete prehrať.
- 2 Aj keď máte pripojených viac zariadení, súbor môžete prehrať iba na jednom televízore alebo zariadení. Rýchlosť prehrávania závisí od stavu siete.

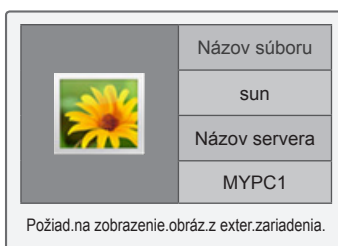

! POZNÁMKA

- Titulky podporujú iba niektoré zariadenia DMC.
- Pri bezdrôtovom pripojení nemusí funkcia DRM fungovať správne.
- Funkcia vyhľadávania zariadenia DMC funguje iba pri video súboroch.
- Funkcia DMR nie je dostupná, ak používate inú funkciu (zaznamenávanie, prehrávanie alebo Smart Share atď.).
- Spôsob jej použitia na prehrávanie súboru nájdete v používateľskej príručke k mobilnému telefónu alebo iného zariadenia.
- Ak chcete zmeniť názov pripojeného televízora, kliknite na Ovládací panel > Sieť a internet > Zobrazit počítače a zariadenia v sieti a dvakrát kliknite na položku, ktorú chcete zmeniť. (Len systém Windows 7)
- Názov televízora nie je možné zmeniť počas prehrávania média DMR. Zmeňte ho po zastavení prehrávania.

Prehľadávanie súborov

Otvorte zoznamy fotografií, hudby alebo filmov a prehľadávajúte súbory.

- 1 Pripojte úložné zariadenie USB.
- 2 Stlačením tlačidla **Home (Úvod)** otvorte Úvodnú ponuku.
- 3 Stláčaním navigačných tlačidiel prejdite na položku **Smart Share** a stlačte tlačidlo **OK**.
- 4 Stláčaním navigačných tlačidiel prejdite na požadované zariadenie a stlačte tlačidlo **OK**.
- 5 Stláčaním navigačných tlačidiel prejdite na položku **Všetky médiá**, **Zoznam filmov**, **Zoznam fotogr.** alebo **Zoznam hudby** a stlačte tlačidlo **OK**.
 - **Všetky médiá**: Zobrazí všetky súbory v zozname súborov.
 - **Zoznam filmov**, **Zoznam fotogr.** alebo **Zoznam hudby**: zobrazí iba jeden typ súboru v zozname súborov.
- 6 Stláčaním navigačných tlačidiel vyberte požadovaný priečink alebo súbor.

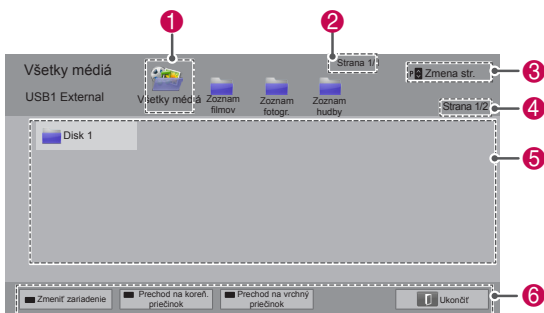

Č.	Popis
1	Zobrazí všetky mediálne priečinky.
2	Číslo aktuálnej strany/celkový počet strán.
3	Prechod na predchádzajúcu alebo nasledujúcu stranu.
4	Číslo aktuálnej strany/celkový počet strán.
5	Informácie o súbore alebo miniatúrach.
6	Dostupné tlačidlá diaľkového ovládania.

Informácie o miniatúre

Typ	Neobvyklé súbory	Nepodporované súbory
Video		
Fotografia		
Hudba		

Tipy na používanie úložných zariadení USB

Typ	Podporovaný formát súboru		
Video	<ul style="list-style-type: none"> • MPG, MPEG, DAT, TS, TRP, TP, VOB, MP4, MOV, MKV, DivX, AVI, ASF, WMV, M4V • Maximálna bitová rýchlosť prehrávaných súborov filmov: 20 Mbps (Megabit/sekunda) • Bitová rýchlosť formátu zvuku: v rozsahu 32 kbps až 320 kbps (MP3) • Podporovaný formát externých titulkov: *.smi, *.srt, *.sub (MicroDVD, SubViewer 1.0/2.0), *.ass, *.ssa, *.txt (TMPlayer), *.psb (Power-DivX) • Podporovaný formát interných titulkov: iba XSUB (Formát titulkov vytvorený v súboroch DivX), Text UTF-8, SRT, ASS, SSA (Formát titulkov používaný v súboroch DivX-Plus HD) 		
Fotografia	<ul style="list-style-type: none"> • Pri ukladaní súborov JPEG do počítacia nepoužívajte progresívnu možnosť. • Otvorenie fotografií s vysokým rozlíšením v režime na celú obrazovku môže chvíľu trvať. 		
	Prípony súborov	Položka	Profil
2D	jpeg jpg jpe	Podporovaný formát súboru	<ul style="list-style-type: none"> • SOF0: základná línia • SOF1: sekvenčné rozšírenie • SOF2: progresívne
		Veľkosť fotografie	<ul style="list-style-type: none"> • Min.: 64 x 64 • Max. - Normálny typ: 15360 (Š) x 8640 (V) • Progresívny typ: 1920 (Š) x 1440 (V)
3D (Len 3D modely)	mpo	Podporovaný formát súboru	<ul style="list-style-type: none"> • mpo
		Veľkosť fotografie	<ul style="list-style-type: none"> • Veľkosť 4:3: 3648 x 2736 2592 x 1944 2048 x 1536 • Veľkosť 3:2: 3648 X 2432
Hudba	<ul style="list-style-type: none"> • MP3 • Rozsah bitovej rýchlosti: od 32 kbps do 320 Kbps • Vzorkovacia rýchlosť (Vzorkovacia frekvencia) formátu MPEG1 vrstvy 3: 32 kHz, 44,1 kHz, 48 kHz • formátu MPEG2 vrstvy 3: 16 kHz, 22,05 kHz, 24 kHz • * Súbor zabezpečený proti kopírovaniu sa neprehrá. 		

Prezeranie videí

Prehrávajte na televízore video súbory. Váš televízor dokáže zobraziť video súbory nachádzajúce sa na úložnom zariadení USB.

- 1 Stlačením tlačidla **Home (Úvod)** otvorte Úvodnú ponuku.
- 2 Stláčaním navigačných tlačidiel prejdite na položku **Smart Share** a stlačte tlačidlo **OK**.
- 3 Stláčaním navigačných tlačidiel prejdite na požadované zariadenie a stlačte tlačidlo **OK**.
- 4 Stláčaním navigačných tlačidiel prejdite na položku **Zoznam filmov** a stlačte tlačidlo **OK**.
- 5 Stláčaním navigačných tlačidiel vyberte požadovaný priečinok alebo súbor a stlačte tlačidlo **OK**.
- 6 Pre prehrávanie filmu použite nasledujúce ponuky/tlačidlá.

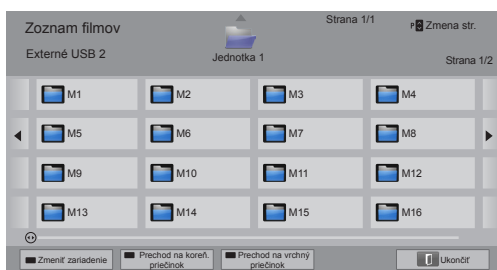

Tlačidlo	Popis
Navigačné tlačidlo	Prechádzanie cez súbory.
OK	Prehratie označeného súboru.
P ^ v	Prechod na predchádzajúcu alebo nasledujúcu stranu.
Červené tlačidlo	Zmeniť zariadenie: zmení sa na iný vstup.
Zelené tlačidlo	Prechod na koreň. priečinok.
Žlté tlačidlo	Prechod na vrchný priečinok.

- 7 Prehrávanie ovládate pomocou nasledujúcich tlačidiel.



Tlačidlo	Popis
■	Zastavenie prehrávania.
▶	Prehratie videa.
	Pozastavenie alebo obnovenie prehrávania.
◀	Vyhľadávanie v súbore smerom dozadu.
▶	Vyhľadávanie v súbore smerom dopredu.
a ▶	Pomalé prehrávanie videa.
Červené tlačidlo a < >	Priamy výber snímky. Celý súbor je rozdelený na 10 snímok. V závislosti od súboru sa snímky nemusia zobrazovať.
ENERGY SAVING (ŠETRENIE ENERGIE)	Zvýšenie alebo zníženie jasovej obrazovky.
3D	Zobrazenie 3D zobrazovania. (Len 3D modely)
Q.MENU (RÝCHLA PONUKA)	Zobrazenie ponuky Možnosti (Pozrite str.69).
AV MODE (REŽIM AV)	Výber požadovaného zdroja.
BACK (SPÄŤ)	Skrýtie ponuky na obrazovke. Pre opätovné zobrazenie ponuky stlačte tlačidlo OK .
EXIT (UKONČIŤ)	Prechod na predchádzajúcu obrazovku ponuky.

Tipy pre prehrávanie video súborov

- Tento televízor nepodporuje súbory zakódované v formáte Motion JPEG. (Pozrite str.142)
- Niektoré titulky vytvorené používateľom nemusia správne fungovať.
- Titulky nemusia zobrazíť niektoré špeciálne znaky alebo značky HTML.
- Zmena písma a farby titulkov nie je podporovaná.
- Titulky v jazykoch, ktoré sa nepodporujú, nie sú k dispozícii.
- Video súbory so súbormi titulkov, ktorých veľkosť presahuje 1 MB, nemusia byť prehrávané správne.
- Po zmene jazyka zvuku sa môžu na obrazovke objaviť dočasné prerušenia, ako napr. zastavenie obrazu alebo rýchlejšie prehrávanie.
- Pri prehrávaní poškodeného video súboru sa súbor nemusí prehrať správne alebo nemusia byť dostupné niektoré funkcie prehrávača.
- Televízor nemusí správne prehrať video súbory vytvorené pomocou niektorých kódov.
- Ak zaznamenaný súbor nemá obraz alebo zvuk, na výstupe sa neprehrá buď obraz, alebo zvuk.
- Ak televízor prehráva zaznamenaný súbor bez obrazu alebo zvuku, na výstupe sa neprehrá buď obraz, alebo zvuk.
- Televízor nemusí bezproblémovo prehrať video súbory s vyšším rozlíšením ako je podporované rozlíšenie každej snímky.
- Televízor nemusí správne prehrať video súbory, ktoré nie sú súčasťou špecifikovaného typu a formátu.
- Televízor nemusí prehrať súbory zakódované pomocou systému GMC (Global Motion Compensation (Globálna pohybová kompenzácia)) alebo štvrtpixelovou pohybovou estimáciou.
- V rámci súboru titulkov televízor podporuje iba 10 000 synchronizovaných blokov.
- Televízor podporuje kodek H.264/AVC až po profily kódované na úrovni 4.1.
- Televízor nepodporuje zvukový kodek DTS.
- Televízor nedokáže prehrať video súbor s veľkosťou nad 30 GB.
- Ak prehrávate video súbor prostredníctvom pripojenia USB, ktoré nepodporuje vysokú rýchlosť, prehrávač videa nemusí fungovať správne.
- Video súbor a jeho titulky by mali byť uložené v rovnakom priečinku a mali by mať rovnaké názvy.
- V závislosti od podmienok kódovania televízor nemusí prehrať video súbory v podporovanom formáte súboru.
- Ak video súbory neobsahujú indexové informácie, trikový režim nepodporuje iné funkcie než ►►.
- Video súbory, ktorých názvy obsahujú špeciálne znaky, nemusia byť prehrateľné.
- 3D súbory typu WMV zakódované v duálnom toku (dualstream) nepodporujú režim 3D. (Len 3D modely)

Možnosti Q.MENU (RÝCHLEJ PONUKY) pre zoznam filmov

- 1 Stlačte tlačidlo **Q. MENU (RÝCHLA PONUKA)**.
Objaví sa kontextové okno.
- 2 Stláčaním navigačných tlačidiel prejdite na danú možnosť a stlačte tlačidlo **OK**.
- 3 Stláčaním navigačných tlačidiel prejdite na jednu z nasledujúcich možností a stlačte tlačidlo **OK**.

Nastavte prehrávanie videa.

Možnosti	Popis	
Veľkosť obrazu	Výber požadovaného formátu obrazu videa. <ul style="list-style-type: none"> • Režim Na celú obrazovku: súbory sa prehrávajú v režime celej obrazovky podľa pomeru strán videa. • Režim Pôvodná veľkosť: súbory sa prehrávajú v pôvodnej veľkosti. 	
Jazyk zvuku	Zmena skupiny jazyka zvuku pre video súbor. Súbory s jednou zvukovou stopou nie je možné vybrať.	
Jazyk titulkov	Titulky možno zapnúť alebo vypnúť.	
Jazyk	Aktivované pre titulky SMI a možno vybrať jazyk v titulkoch.	
Kódová stránka	Výber písma titulkov. V prípade pôvodných nastavení sa obsah zobrazí v jazyku nastavenom v položkách „Možnosť – Jazyk – Jazyk ponuky“.	
	Možnosti	Popis
	Skupina jazyku titulkov	<ul style="list-style-type: none"> • Latinka1 : angličtina, španielčina, francúzština, nemčina, taliančina, švédčina, fínčina, holandsčina, portugalcina, dancina, rumunčina, norčina, albánčina, gaelčina, waleština, írčina, katalánčina, valenciano • Latinka2 : bosniančina, poľština, chorvátčina, čeština, slovenčina, slovincina, srbčina, maďarcina • Latinka4 : estónčina, lotyščina, litovčina • Cyrilika : bulharčina, macedónčina, ruština, ukrajincina, kazaština • Gréčtina : gréčtina • Turečtina : turečtina
	Synchr.	Ak video a titulky nie sú zosynchronizované, môžete ich nastaviť v 0,5 sekundových prírastkoch.
	Poloha	Posun polohy titulkov.
	Veľkosť	Zmena veľkosti písma titulkov
	Opakovať	Zapína/vypína funkciu opakovania pri prehrávaní filmu. Keď je táto funkcia zapnutá, súbor v priečinku bude prehrávaný opakovane. Ak je vypnutá a názov nasledujúceho súboru je podobný názvu predchádzajúceho súboru, súbor sa môže prehrávať sekvenčne.

! POZNÁMKA

- Hodnoty možností zmenené v režime Zoznam filmov nemajú účinok v režime Zoznam fotogr. a Zoznam hudby.
- Hodnoty možností zmenené v režime Zoznam fotogr. a Zoznam hudby sú zmenené v režime Zoznam fotogr. a Zoznam hudby, ale nie v režime Zoznam filmov.
- Ak pri opätovnom spustení prehrávania video súboru po jeho zastavení chcete znovu spustiť prehrávanie na mieste zastavenia, vyberte položku „Áno“.
- Ak v priečinku existuje súvislá séria súborov, ďalší súbor sa prehrá automaticky. Neplatí to však v prípade, keď je funkcia **Opakovať** možnosti Zoznam filmov nastavená na možnosť „Zap.“.

Nastavte video.

Umožňuje zmeniť predvolené nastavenie videa. (Pozrite si časť „Nastavenia OBRAZU“)

Nastavte zvuk.

Umožňuje zmeniť predvolené nastavenie zvuku. (Pozrite si časť „Nastavenia ZVUKU“)

Nastavenie DivX PLUS HD

Tieto možnosti sa zapnú iba v prípade, že prehrávaný filmový súbor obsahuje informácie o titulkoch, vydani a autorizovanej kapitole.

Možnosti	Popis
Názov	Ak súbor obsahuje viac ako jeden názov, vyberte názov, ktorý chcete prehrať.
Vydanie	Ak súbor obsahuje viac ako jedno vydanie, vyberte vydanie, ktoré chcete prehrať. <ul style="list-style-type: none"> • Vydanie sa vzťahuje na poradie prehrávania nastavené podľa kapitoly.
Autorizovaná kapitola	Výber a prehrávanie požadovanej kapitoly.

Registračný kód DivX

Registrácia kódu DivX

Registračný kód DivX vám umožňuje požičať si alebo zakúpiť najnovšie filmy na webovej lokalite www.divx.com/vod. Ak chcete prehrávať požičaný alebo zakúpený súbor DivX, registračný kód súboru by sa mal zhodovať s registračným kódom DivX vášho televízora.

- 1 Stlačením tlačidla **HOME (ÚVOD)** otvorte Úvodnú ponuku.
- 2 Stláčaním navigačných tlačidiel prejdite na položku **NASTAVENIE** a stlačte tlačidlo **OK**.
- 3 Stláčaním navigačných tlačidiel prejdite na položku **MOŽNOSTI** a stlačte tlačidlo **OK**.
- 4 Stláčaním navigačných tlačidiel prejdite na položku **Nastavenie Smart Share** a stlačte tlačidlo **OK**.
- 5 Stláčaním navigačných tlačidiel prejdite na položku **Registrácia DivX VOD** a stlačte tlačidlo **OK**.
- 6 Zobrazte registračný kód vášho televízora.

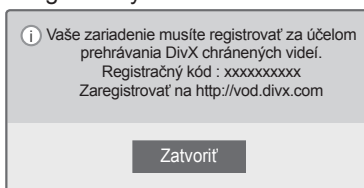

- 7 Po dokončení nastavenia stlačte tlačidlo **EXIT (UKONČIŤ)**.



POZNÁMKA

- Počas kontroly registračného kódu nemusia niektoré tlačidlá fungovať.
- Ak používate registračný kód DivX iného zariadenia, nemôžete prehrávať zapožičané alebo zakúpené súbory DivX. Uistite sa, že používate registračný kód DivX priradený k vášmu televízoru.
- Video alebo zvukové súbory, ktoré nie sú skonvertované pomocou štandardného kodeku DivX, môžu byť poškodené alebo sa nemusia prehrať.
- Kód DivX VOD vám umožňuje aktivovať až 6 zariadení pod jedným účtom.

Zrušenie registrácie funkcie DivX

Registráciu všetkých zariadení môžete zrušiť prostredníctvom webového servera a zablokovať aktiváciu zariadení.

Ak chcete získať nové overenie používateľa súborov DivX pre tento televízor, odstráňte existujúce overovacie údaje. Po vykonaní tejto funkcie budete na sledovanie súborov DivX chránených technológiou DRM znovu potrebovať overenie používateľa súborov DivX.

- 1 Stlačením tlačidla **HOME (ÚVOD)** otvorte Úvodnú ponuku.
- 2 Stláčaním navigačných tlačidiel prejdite na položku **NASTAVENIE** a stlačte tlačidlo **OK**.
- 3 Stláčaním navigačných tlačidiel prejdite na položku **MOŽNOSTI** a stlačte tlačidlo **OK**.
- 4 Stláčaním navigačných tlačidiel prejdite na položku **Nastavenie Smart Share** a stlačte tlačidlo **OK**.
- 5 Stláčaním navigačných tlačidiel prejdite na položku **Zrušenie registrácie DivX** a stlačte tlačidlo **OK**.
- 6 Pre potvrdenie vyberte možnosť **Áno**.

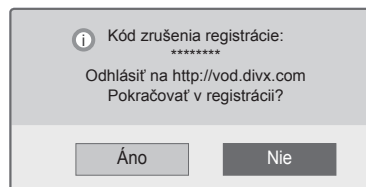

- 7 Po dokončení nastavenia stlačte tlačidlo **EXIT (UKONČIŤ)**.

Prezeranie fotografií

Môžete prezerat' obrazové súbory uložené na úložnom zariadení USB. Zobrazenia na obrazovke sa môžu v závislosti od modelu líšiť.

- 1 Stlačením tlačidla **Home (Úvod)** otvorte Úvodnú ponuku.
- 2 Stláčaním navigačných tlačidiel prejdite na položku **Smart Share** a stlačte tlačidlo **OK**.
- 3 Stláčaním navigačných tlačidiel prejdite na požadované zariadenie a stlačte tlačidlo **OK**.
- 4 Stláčaním navigačných tlačidiel prejdite na položku **Zoznam fotogr.** a stlačte tlačidlo **OK**.
- 5 Stláčaním navigačných tlačidiel prejdite na požadovaný priečinok/súbor a stlačte tlačidlo **OK**.
- 6 Pre prezeranie fotografií použite nasledujúce ponuky/tlačidlá.



Tlačidlo	Popis
Navigačné tlačidlo	Prechádzanie súborom.
OK	Zobrazí označený súbor.
P ^ v	Prechod na predchádzajúcu alebo nasledujúcu stranu.
Červené tlačidlo	Zmeniť zariadenie: zmení sa na iný vstup.
Zelené tlačidlo	Prechod na koreň. priečinok.
Žlté tlačidlo	Prechod na vrchný priečinok.

- 7 Počas prezerania fotografií sú dostupné nasledujúce možnosti.



Možnosti	Popis
Prezentácia	Spustenie alebo zastavenie prezentácie. Počas prezentácie sa zobrazia všetky fotografie uložené v aktuálnom priečniku. Ak chcete nastaviť rýchlosť prezentácie, vyberte položku Možnosti.
BGM (Hudba na pozadí)	Zapnutie a vypnutie hudby na pozadí. Ak chcete nastaviť priečinok pre hudbu na pozadí, vyberte položku Možnosti.
o (Otočiť)	Otočenie fotografie v smere hodinových ručičiek (90°, 180°, 270°, 360°). ! POZNÁMKA • Podporovaná veľkosť fotografií je obmedzená. Fotografiu nemožno otočiť, ak je rozlíšenie šírky po otočení väčšie ako podporovaná veľkosť rozlíšenia.
⌂ ⌕	Zobrazí fotografiu v režime na celú obrazovku alebo v režime pôvodnej veľkosti.
e2 (ŠETRENIE ENERGIE)	Zvýšenie alebo zníženie jasu vašej obrazovky.
3D	Zobrazenie 3D obrázkov. (Len 3D modely)
Možnosti	Zobrazenie ponuky Možnosti (Pozrite str.72).
Skrýť	Skrýje okno s možnosťami. Možnosti zobrazíte stlačením tlačidla OK .
Ukončiť	Prechod na predchádzajúcu obrazovku ponuky.

Možnosti Q. MENU (RÝCHLEJ PONUKY) pre zoznam fotografií

- 1 Stlačte tlačidlo **Q. MENU (RÝCHLA PONUKA)**.
Objaví sa kontextové okno.
- 2 Stláčaním navigačných tlačidiel prejdite na danú možnosť a stlačte tlačidlo **OK**.
- 3 Stláčaním navigačných tlačidiel prejdite na jednu z nasledujúcich možností a stlačte tlačidlo **OK**.

Nastavte zobrazenie fotografií.

Možnosti	Popis
Rýchlosť zmeny snímok	Vyber rýchlosti prezentácie (Rýchla, Stredná, Pomalá).
BGM	Výber hudobného priečinku pre hudbu na pozadí. Zvoľte možnosť Opakovať alebo Náhodne. <div style="border: 1px solid black; padding: 5px;"> <p>! POZNÁMKA</p> <ul style="list-style-type: none"> • Ak sa prehráva hudba na pozadí, priečinok s hudbou nemožno zmeniť. </div>

**POZNÁMKA**

- Hodnoty možností zmenené v režime Zoznam fotogr. nemajú účinok na režim Zoznam filmov a Zoznam hudby.
- Hodnoty možností zmenené v režime Zoznam fotogr. alebo Zoznam hudby sú rovnako zmenené v režime Zoznam fotogr. a Zoznam hudby, ale nie v režime Zoznam filmov.

Nastavte video.

Umožňuje zmeniť nastavenia videa. (Pozrite si časť „Nastavenia OBRAZU“)

Nastavte zvuk.

Umožňuje zmeniť nastavenia zvuku. (Pozrite si časť „Nastavenia ZVUKU“)

Počúvanie hudby

- 1 Stlačením tlačidla **Home (Úvod)** otvorte Úvodnú ponuku.
- 2 Stláčaním navigačných tlačidiel prejdite na položku **Smart Share** a stlačte tlačidlo **OK**.
- 3 Stláčaním navigačných tlačidiel prejdite na požadované zariadenie a stlačte tlačidlo **OK**.
- 4 Stláčaním navigačných tlačidiel prejdite na položku **Zoznam hudby** a stlačte tlačidlo **OK**.
- 5 Stláčaním navigačných tlačidiel vyberte požadovaný priečinok alebo súbor a stlačte tlačidlo **OK**.
- 6 Na prehrávanie filmu použite nasledujúce ponuky/tlačidlá.



Tlačidlo	Popis
Navigačné tlačidlo	Prechádzanie cez súbory.
OK	Prehratie označeného súboru.
P ^ v	Prechod na predchádzajúcu alebo nasledujúcu stranu.
Červené tlačidlo	Zmeniť zariadenie: zmení sa na iný vstup.
Zelené tlačidlo	Prechod na koreň. priečinok.
Žlté tlačidlo	Prechod na vrchný priečinok.
Modré tlačidlo	Otvorenie prehrávača hudby Toto tlačidlo sa zapne počas prehrávania hudby.

- 7 Prehrávanie ovládate pomocou nasledujúcich tlačidiel.



Tlačidlo	Popis
■	Zastavenie prehrávania.
▶	Prehranie hudobného súboru.
	Pozastavenie alebo obnovenie prehrávania.
◀	Preskočenie na predchádzajúci súbor.
▶	Preskočenie na ďalší súbor.
< >	Označenie kurzora.
(ŠETRENIE ENERGIE)	Zvýšenie alebo zníženie jasnosti vašej obrazovky.
Q.MENU (RÝCHLA PONUKA)	Zobrazenie ponuky Možnosti (Pozrite str.74).
BACK (SPÄT)	Skrýje okno s možnosťami. Možnosti zobrazíte stlačením tlačidla OK .
EXIT (UKONČIŤ)	Prechod na predchádzajúcu obrazovku ponuky.

Tipy na prehrávanie hudobných súborov

- Toto zariadenie nepodporuje súbory MP3 s označením ID3.

Možnosti Q. MENU (RÝCHLEJ PONUKY) pre zoznam hudby

- 1 Stlačte tlačidlo **Q. MENU (RÝCHLA PONUKA)**.
Objaví sa kontextové okno.
- 2 Stláčaním navigačných tlačidiel prejdite na danú možnosť a stlačte tlačidlo **OK**.
- 3 Stláčaním navigačných tlačidiel prejdite na jednu z nasledujúcich možností a stlačte tlačidlo **OK**.

! POZNÁMKA

- Hodnoty možností zmenené v režime Zoznam filmov nemajú účinok na režim Zoznam fotogr. a Zoznam hudby.
- Hodnoty možností zmenené v režime Zoznam fotogr. a Zoznam hudby sú rovnako zmenené v režime Zoznam fotogr. a Zoznam hudby.

Nastavte prehrávanie zvuku.

Zvoľte možnosť Opakovať alebo Náhodne.

Nastavte zvuk.

Umožňuje zmeniť nastavenia zvuku. (Pozrite si časť „Nastavenia ZVUKU“)

! POZNÁMKA

- Televízor neprehrá súbory chránené proti kopírovaniu.
- Ak sa televízor počas prehrávania istý čas nepoužíva, na obrazovke sa ako šetrič obrazovky zobrazí informačné okno, aby sa predišlo vypáleniu obrazu. Ak sa chcete vrátiť na obrazovku Zoznam hudby, stlačte tlačidlo **OK**.

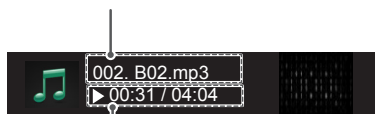
Názov súboru**Uplynutý čas/Trvanie**

Funkcia Prepojenie na mediálne súbory

Pomocou funkcie Prepojenie na mediálne súbory sa môžete pripojiť k serveru Plex Media Server. Program Plex Media Server môžete zadarmo prevziať na adrese www.plexapp.com. Umožní vám prehrávať mediálne súbory a preberať aplikácie Plex. Aplikácie Plex sa preberajú do počítača a nezaberajú úložný priestor vo vašom televízore.



POZNÁMKA

- Odporúčame do počítača Mac alebo PC nainštalovať softvér PLEX Media Server vo verzii 0.9.1.14 alebo novšej (Inštalačný súbor môžete prevziať na adrese <http://www.plexapp.com/medialink>)
- Grafické prostredie sa zobrazí v angličtine a v prípade nasledujúcich jazykov sa prenášané údaje nezobrazia: thajčina, arabčina, perzština, hebrejčina, kurdčina.
- Ak používate doplnok na prehrávanie videa a televízor nepodporuje prehrávaný súbor, obsah sa musí konvertovať v počítači a ukladanie do medzipamäte pred prehrávaním môže istú dobu trvať. Výkon konverzie závisí od výkonu daného počítača a rýchlosti siete.
- Pri prehrávaní súborov uložených v počítači (filmy, televízne programy, hudba) sú podporované formáty rovnaké ako pri funkcii DLNA. Funkcia prechodu na obsah nie je podporovaná pri prehrávaní hudby. (platí aj pre DLNA)
- Počas prehrávania filmov v rozlíšení HD prostredníctvom siete Wi-Fi môže dôjsť k problémom z dôvodu spomalenia siete.
- Ak používate smerovač, televízor nemusí kvôli nastaveniu smerovača rozpoznať počítač. (Ak napríklad na niektorých smerovačoch používate funkciu odosielenia signálu skupine príjemcov, televízory nedokážu rozpoznať počítače prostredníctvom pripojenia Wi-Fi.)
- Niektoré doplnky nemusia fungovať, v závislosti od formátu média.
- Poskytovateľ doplnkov môže doplnky zmeniť bez predchádzajúceho upozornenia a takéto doplnky môžu prestať fungovať.

Pripojenie pomocou funkcie Prepojenie na mediálne súbory

- 1 Televízor musí byť pripojený k domácej sieti. Buď pomocou káblového, alebo bezdrôtového pripojenia. (Pozrite str.45 až 51).
- 2 Softvér PLEX môžete prevziať na adrese <http://www.plexapp.com/medialink>.
 - Ďalšie informácie o inštalácii softvéru nájdete na adrese uvedenej vyššie.
- 3 Pri prvom spustení programu PLEX vás sprievodca prevedie jednotlivými krokmi nastavenia.
 - Informácie o používaní sprievodcu nájdete na adrese uvedenej vyššie.

Používanie funkcie Prepojenie na mediálne súbory

- 1 Stlačením tlačidla **HOME** otvorte Úvodnú ponuku.
- 2 Pomocou navigačných tlačidiel prejdite na ikonu **Prepojenie na mediálne súbory** a stlačte tlačidlo **OK**.
- 3 Zobrazia sa jednotlivé sekcie pripojeného počítača v rámci funkcie Prepojenie na mediálne súbory. Výberom požadovanej ikony zobrazíte zdieľané médiá v tejto kategórii.



Možnosti	Popis
1	Toto je zoznam kategórií, ktoré ste nastavili na pripojenom počítači.
2	Toto je zoznam doplnkov pre obsah online.
3	Zmena zoradenia v rámci sekcie. - Podľa názvu servera: zoradenie zoznamu podľa názvu servera. - Podľa názvu položiek: zoradenie zoznamu podľa názvu položiek.
4	Výber iného zariadenia..
5	Pomocou služby PLEX Online môžete nainštalovať, odstrániť alebo aktualizovať aplikácie v počítači.
6	Prechod na predchádzajúcu stránku.
7	Ukončenie funkcie Prepojenie na mediálne súbory.

Pozeranie filmov

Funkcia Prepojenie na mediálne súbory získava informácie o zdieľaných filmoch podľa opisu uvedeného nižšie.

- 1 Stlačením tlačidla **HOME** otvorte Úvodnú ponuku.
- 2 Pomocou navigačných tlačidiel prejdite na ikonu **Prepojenie na mediálne súbory** a stlačte tlačidlo **OK**.
- 3 Pomocou navigačných tlačidiel prejdite na položku Video a stlačte tlačidlo **OK**.



Možnosti	Popis
1	Zobrazenie informácií o zvolenom filme.
2	Zobrazenie obrázkov nasnímaných z filmového súboru.
3	Vyhľadávanie filmov v rámci sekcie.
4	Zobrazenie zoznamu podľa zvoleného filtra.
5	Prehrávanie filmu v režime prehrávania na celú obrazovku. Ak sa film už prehrával, môžete pokračovať od naposledy prehrávanej scény.
6	Prechod na predchádzajúcu stránku.
7	Ukončenie funkcie Prepojenie na mediálne súbory.

Používanie sekcie Hudba

Môžete zobrazíť informácie o hudobných súboroch nastavených pre sekciu Hudba a prehrávať ich..

- 1 Stlačením tlačidla **HOME** otvorte Úvodnú ponuku.
- 2 Pomocou navigačných tlačidiel prejdite na ikonu **Prepojenie na mediálne súbory** a stlačte tlačidlo **OK**.
- 3 Pomocou navigačných tlačidiel prejdite na sekciu Hudba a stlačte tlačidlo **OK**.

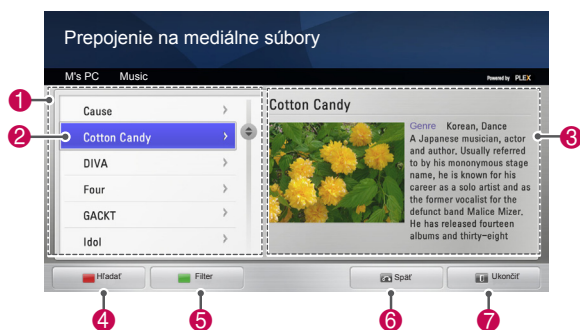

Možnosti	Popis
1	Zoradenie hudobných súborov vo zvolenej sekcii v poradí interpret > album > názov skladby.
2	Výber priečinka alebo skladby.
3	Zobrazenie interpreta, albumu a informácií o zvolenej hudbe.
4	Vyhľadávanie hudobných súborov v rámci sekcie.
5	Zobrazenie zoznamu podľa zvoleného filtra
6	Prechod na predchádzajúcu stránku.
7	Ukončenie funkcie Prepojenie na mediálne súbory.

Používanie sekcie TV program

Môžete zobrazíť informácie o programoch, ktoré sa nachádzajú v sekcii TV programy a prehrať ich.

- 1 Stlačením tlačidla **HOME** otvorte Úvodnú ponuku.
- 2 Pomocou navigačných tlačidiel prejdite na ikonu **Prepojenie na mediálne súbory** a stlačte tlačidlo **OK**.
- 3 Pomocou navigačných tlačidiel prejdite na položku TV Show (TV programy) a stlačte tlačidlo **OK**.

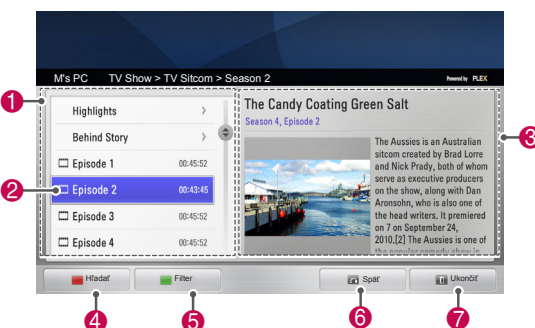

Možnosti	Popis
1	Zoradenie súborov TV programov vo zvolenej sekcii v poradí názov programu > séria > diel.
2	Výber priečinka alebo programu.
3	Zobrazenie informácií o zvolenom programe.
4	Vyhľadávanie TV programov v rámci sekcie..
5	Zobrazenie zoznamu podľa zvoleného filtra
6	Prechod na predchádzajúcu stránku.
7	Ukončenie funkcie Prepojenie na mediálne súbory.

Inštalácia doplnkov

Vďaka funkcii Prepojenie na mediálne súbory môžete nainštalovať doplnky a vychutnať si mediálny obsah na internete.

- 1 Stlačením tlačidla **HOME** otvorte Úvodnú ponuku.
- 2 Pomocou navigačných tlačidiel prejdite na ikonu **Prepojenie na mediálne súbory** a stlačte tlačidlo **OK**.
- 3 Stlačením žltého tlačidla vyberte službu PLEX online..

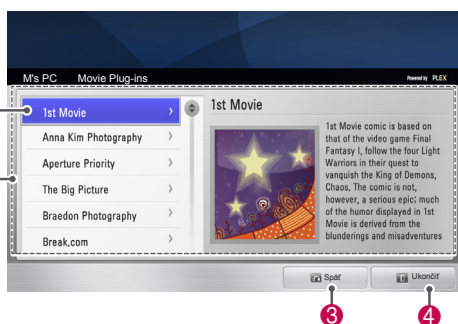

Možnosti	Popis
1	Prejdite kurzorom na požadovaný doplnok a v pravej časti okna sa zobrazia informácie o danom doplnku. Nainštalované doplnky: môžete ich spustiť, aktualizovať, preinštalovať alebo odstrániť. Nenainštalované doplnky: môžete ich nainštalovať. Po inštalácii môžete doplnok spustiť výberom doplnku pre video, hudbu alebo obrázky z hlavnej obrazovky prepojenia na mediálne súbory.
2	Zoznam doplnkov, ktoré sú k dispozícii na inštaláciu.
3	Prechod na predchádzajúcu stránku.
4	Ukončenie funkcie Prepojenie na mediálne súbory.

Funkcia DVR

(Táto funkcia je dostupná pre obmedzený počet modelov vo zvolených krajinách. Modely pripravené na štandard DVR musia mať na diaľkovom ovládači tlačidlo REC.)

Opatrenia pri používaní zariadenia USB



POZNÁMKA

- Rozpoznateľné je len úložné zariadenie USB.
- Ak je úložné zariadenie USB pripojené cez rozbočovač USB, zariadenie nie je rozpoznateľné.
- Úložné zariadenie USB používajúce program automatického rozpoznania sa nemusí rozpoznať.
- Úložné zariadenie USB, ktoré používa svoj vlastný ovládač, sa nemusí rozpoznať.
- V prípade rozdelenia na viacero oblastí alebo čítačky kariet je možné súčasne rozpoznať až štyri pamäťové karty.
- Rýchlosť rozpoznania úložného zariadenia USB môže závisieť od jednotlivého zariadenia.
- Keď úložné zariadenie USB pracuje, nevypínajte televízor ani neodpájajte pripojené zariadenie USB. Keď sa takéto zariadenie náhle odpojí, môžu sa poškodiť uložené súbory alebo úložné zariadenie USB.
- Úložné zariadenia USB vyžadujúce externý zdroj napájania pripojte k zdroju napájania. V opačnom prípade sa zariadenie nemusí rozpoznať.
- Úložné zariadenie USB pripojte pomocou kábla od výrobcu zariadenia USB. Ak použijete kábel od iného výrobcu alebo nadmerne dlhý kábel, zariadenie sa nemusí rozpoznať.
- Niektoré úložné zariadenia USB nemusia byť podporované alebo nemusia pracovať správne.
- Televízor zobrazí až 128 znakov názvu súborov.
- Zálohujte si dôležité súbory, pretože údaje na zariadení USB sa môžu poškodiť. Správa údajov je zodpovednosťou používateľa, a preto výrobca nezodpovedá za poškodenie údajov.
- Odporúčaná kapacita je 40 GB alebo viac a pre pevný disk USB je odporúčaná kapacita 1 TB alebo menej.

- Akékoľvek zariadenie s väčšou ako odporúčanou kapacitou nemusí správne fungovať.
- Prehrávanie filmu prostredníctvom pripojenia USB bez podpory vysokorýchlostného prenosu nemusí fungovať správne.
- Podporované sú aj úložné zariadenia USB nižšej triedy ako 2.0. V zozname filmov však nemusia fungovať správne.
- Aby ste zabezpečili bezproblémovú činnosť externého pevného disku, udržiajte jeho stabilitu pomocou meracieho nástroja.
- Merací nástroj pevného disku kontroluje výkon pevného disku – rýchlosť načítania/zápisu, dobu prístupu, stabilitu. Dokáže prehľadávať na webovej stránke a po prevzatí meracieho nástroja pevného disku je možné ho jednoducho použiť.
- Pevný disk digitálneho videorekordéra USB podporuje iba disky typu SSD alebo HDD (pevný disk). (Pamäť USB sa nepodporuje.)
- Disk SSD (Solid State Drive) má obmedzený počet cyklov zápisu/odstránenia. Pre tento produkt odporúčame používať pevný disk.

Časový posun (POZASTAVENIE A OPĀTOVNÉ SPUSTENIE ŽIVÉHO TELEVÍZNEHO VYSIELANIA)

Táto funkcia umožňuje zariadeniu automaticky nahrávať živé televízne vysielanie a kedykoľvek si ho neskôr pozrieť.

Keď je funkcia Časový posun zapnutá, pri bežnom sledovaní televízie môžete sledovanie kedykoľvek pozastaviť a pretočiť dozadu bez toho, aby ste zmeškali živé vysielanie.

Funkcie Časový posun a Nahrávanie nemusia v prípade slabšej intenzity signálu fungovať správne. Táto funkcia funguje iba po inicializácii zariadenia USB.

Pripojenie úložných zariadení USB

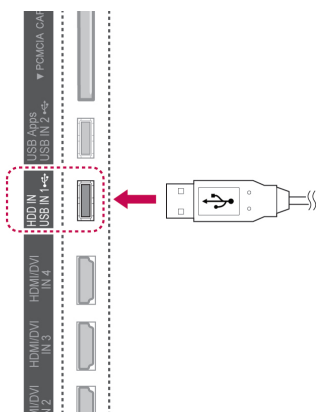

- 1 Pripojte zariadenie USB do konektorov **USB VSTUP 1/HDD VSTUP** na bočnej strane televízora.
- 2 Ak chcete používať zariadenie USB (s kapacitou nad 40 GB) pre digitálny videorekordér, vykonajte inicializáciu zariadenia USB.

! POZNÁMKA

- Inicializuje pevný disk pripojený k USB ako režim disku pre digitálny videorekordér.
- Aktivuje sa iba v prípade, že je pripojený pevný disk USB dostupný pre digitálny videorekordér.
- Pri inicializácii zariadenia USB sa všetky údaje uložené na zariadení USB odstránia.
- Počas inicializácie zariadenia USB neodpájajte zariadenie USB. Môže to mať za následok chyby televízora a úložného zariadenia.

Inicializácia zariadenia USB

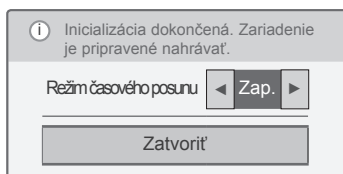
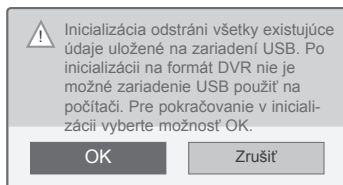
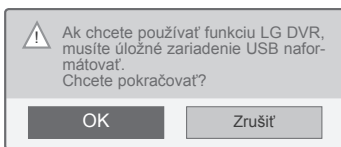

- 1 Pripojte nenaformátované zariadenie USB pre digitálny videorekordér a stlačením tlačidla **REC (ZÁZ.)** vykonajte inicializáciu zariadenia USB.
- 2 Stláčaním navigačných tlačidiel prejdite na položku **OK** a stlačte tlačidlo **OK**.
- 3 Stláčaním navigačných tlačidiel prejdite na položku **Zap.** alebo **Vyp.** a stlačte tlačidlo **OK**.

! POZNÁMKA

- Po dokončení inicializácie sa zobrazí kontextové okno s upozornením o dokončení a pripojený pevný disk USB sa sprístupní pre digitálny videorekordér.
- Doba inicializácie sa môže v závislosti od kapacity zariadenia USB líšiť.
- Počítač nerozpozná inicializované zariadenie USB.
- Ak pripojíte zariadenie USB s veľkosťou menšou ako 40 GB, inicializácia zariadenia USB sa nespustí.
- Podporovaná maximálna kapacita externého pevného disku na zálohovanie je až 1 TB.

Zmena režimu časového posunu počas používania Digitálny videorekordér

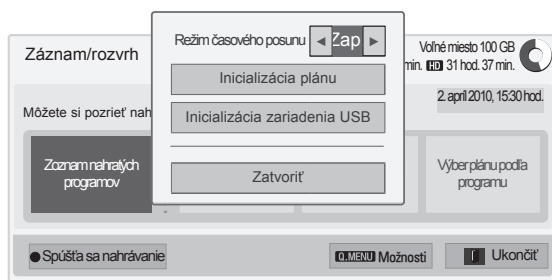

- 1 Po pripojení zariadenia USB stlačte tlačidlo **OK**.
- 2 Stlačením žltého tlačidla zobrazte ponuku možností digitálneho videorekordéra a stlačte tlačidlo **Q.MENU (RÝCHLA PONUKA)**.
- 3 Stláčaním navigačných tlačidiel prejdite na položku **Režim časového posunu** a stlačte tlačidlo **OK**.
- 4 Stláčaním navigačných tlačidiel prejdite na položku **Zap**, alebo **Vyp**, a stlačte tlačidlo **OK**.
- 5 Po dokončení nastavenia stlačte tlačidlo **EXIT (UKONČIŤ)**.
Do predchádzajúcej ponuky sa vrátite stlačením tlačidla **BACK (SPÄŤ)**.

Ponuka	Popis
Zoznam nahratých programov	Prechod na položku Zoznam nahrávok .
Plán	Prechod na položku Plán .
Výber plánu podľa dátumu	Prechod na položku Manuálny časovač .
Výber plánu podľa programu	Prejdite na položku Sprievodca programami a nastavte časovné nahrávanie.

Opätovná inicializácia zariadenia USB počas používania Digitálny videorekordér

- 1 Po pripojení zariadenia USB stlačte tlačidlo **OK**.
- 2 Stlačením žltého tlačidla zobrazte ponuku možností digitálneho videorekordéra a stlačte tlačidlo **Q.MENU (RÝCHLA PONUKA)**.
- 3 Stláčaním navigačných tlačidiel prejdite na položku **Inicializácia zariadenia USB** a stlačte tlačidlo **OK**.
- 4 Po dokončení nastavenia stlačte tlačidlo **EXIT (UKONČIŤ)**.
Do predchádzajúcej ponuky sa vrátite stlačením tlačidla **BACK (SPÄŤ)**.

Priebeh časového posunu

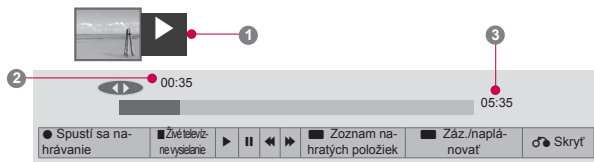

- 1 Po pripojení zariadenia USB stlačte tlačidlo **OK**.
- Po spustení funkcie časového posunu sa v spodnej časti obrazovky zobrazí indikátor priebehu označujúci aktuálny stav nahrávania.
- Stlačením tlačidla **BACK (SPÄŤ)** skryjete „Indikátor priebehu“ a stlačením tlačidla **OK** zobrazíte „Indikátor priebehu“.
- Táto funkcia sa zachová aj po zmene programu pri priebehu funkcie časového posunu.

„Indikátor priebehu“?

Táto funkcia indikuje, aké sú možnosti prezerania časového posunu, aktuálnu polohu na obrazovke a polohu živého vysielania.

- 1 Ukážka
- 2 Aktuálne umiestnenie a doba priebehu v prehrávaní
- 3 Celková doba priebehu časového posunu

- ▶ Prehrať
- ▶▶ Rýchle prehrávanie dopredu
- ◀◀ Pretáčať
- ≡ Pozastaviť
- ↺ Priame zobrazenie +
- ↻ Priame zobrazenie -
- ▶ O jednu obrazovku
- ▶▶ Pomalé prehrávanie

! POZNÁMKA

- Voľné miesto na pevnom disku sa šetrí tým, že sa neukladajú žiadne informácie, keď nie je signál.
- Časový posun možno používať po dobu maximálne 2 hodín.
- Nemôžete zmeniť program alebo konverziu vstupu nahrávania.
- Po zapnutí môže inicializácia pevného disku trvať maximálne 3 minúty.
- Nahrávanie alebo prehrávanie nahratého programu sa nemusí spustiť v prípade programu zabezpečeného proti kopírovaniu.
- Okamžitý čas nahrávania je nastavený na 3 hodiny a maximálny podporovaný čas je až 5 hodín.
- Pri nahrávkach s dĺžkou trvania nad 18 minút sa vytvorí miniatúra každé 3 minúty a pri nahrávkach s dĺžkou trvania pod 18 minút každú 1 až 3 minúty.
- Na jednej obrazovke sa vytvorí až 6 miniatúr.
- Digitálny videorekordér je dostupný na DTV kanáli.
- Rádio, satelitné programy alebo niektoré zakódované programy nie je možné nahrávať.
- Programy DTV môžete nahrávať a vychutnať si ich sledovanie v režime 3D.

Prehrávanie počas časového posunu

Počas prehrávania v časovom posune sú dostupné nasledujúce možnosti.

Používanie diaľkového ovládača

Počas časového posunu môžete dočasne uloženú časť prehrať rôznymi spôsobmi.

Tlačidlo	Popis
◀▶	Počas prehrávania opakovaným stláčaním tlačidla REW (PREVINÚŤ DOZADU) (◀) alebo FF (PREVINÚŤ DOPREDU) (▶) zvýšite rýchlosť prehrávania dozadu alebo dopredu. – Pri každom stlačení tlačidla sa rýchlosť vyhľadávania zvýši o jeden stupeň (až do 4 stupňov).
⏸▶	Počas prehrávania stlačte tlačidlo Pause (Pozastaviť) (⏸). – Zobrazí sa statická obrazovka. – Pri každom stlačení tlačidla Pause (Pozastaviť) (⏸) na statickej obrazovke sa obrazovka posunie o jednu snímku (⏸▶). – Stláčaním tlačidla Pause (Pozastaviť) (⏸) a následným stláčaním tlačidla FF (PREVINÚŤ DOPREDU) (▶) spustíte pomalé prehrávanie (⏸▶).
<>, OK	Ak počas prehrávania presuniete kurzor pomocou navigačných (<>) tlačidiel a potom stlačíte tlačidlo OK , obrazovka spustí prehrávanie priamo na príslušnej obrazovke umiestnenia kurzora. (↶↷)
LIVE TV (ŽIVÉ TELEVÍZNE VYSIELANIE)	Pre zobrazenie aktuálneho živého vysielania stlačte počas prehrávania tlačidlo LIVE TV (ŽIVÉ TELEVÍZNE VYSIELANIE) .

NAHRÁVANIE

Túto funkciu použite v prípade, že z dôvodov neprítomnosti nemôžete sledovať požadovaný program.

Spustiť/zastaviť nahrávanie

Môžete nahrávať program, ktorý práve sledujete.

Spustiť nahrávanie

- 1 Stláčením tlačidla **REC (ZÁZ.)** spustíte nahrávanie.

Zastaviť nahrávanie

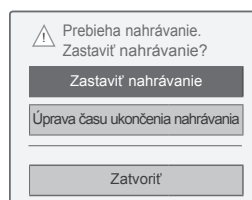

- 1 Stláčením tlačidla **REC (ZÁZ.)** zastavte nahrávanie.
- 2 Stláčaním navigačných tlačidiel prejdite na položku **Zastaviť nahrávanie** a stlačte tlačidlo **OK**.

! POZNÁMKA

- Nahrávanie môžete taktiež zastaviť stláčením tlačidla **STOP** (■).

Upraviť čas ukončenia nahrávania

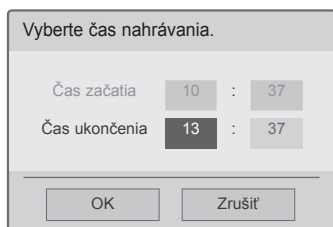
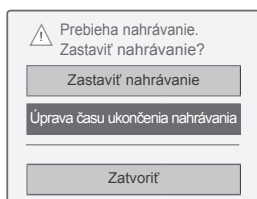

- 1 Stlačte tlačidlo **REC (ZÁZ.)** na nahrávaní.
- 2 Stláčaním navigačných tlačidiel prejdite na položku **Úprava času ukončenia nahrávania** a stlačte tlačidlo **OK**.
- 3 Stláčaním navigačných tlačidiel nastavte čas ukončenia a stlačte tlačidlo **OK**.

**POZNÁMKA**

- Ak sa pri nahrávaní zistí nedostatok dostupného miesta, nahrávanie sa automaticky zastaví.
- Nahrávanie trvajúce kratšie ako 10 sekúnd sa neuloží.
- Dostupný čas nahrávania je maximálne 5 hodín.
- Voľné miesto na disku sa počas nahrávania vysielania šetrí tým, že sa neukladajú žiadne údaje, keď nie je signál.
- Funkcia Nahrávanie sa nespustí pri programe zabezpečenom proti kopírovaniu.
- Zobrazovaný čas sa môže od skutočného času mierne líšiť.
- Ak sa nevysielajú žiadny signál alebo sa zobrazuje zdroj filmu, zobrazovaný čas sa môže od skutočného času mierne líšiť.

**VAROVANIE**

- Vysielané materiály sú chránené autorskými právami a nahrávanie a prehrávanie určitého materiálu je možné len s povolením vlastníka autorských práv.
- Zvukové a obrazové nahrávky, ktoré urobíte pomocou tohto rekordéra, sú určené len na osobné použitie. Nesmiete ich predávať, požičiavať ani prenajímať iným osobám.

PLÁNOVANIE

Manuálny časovač

Túto funkciu je jednoduché zaregistrovať pre vyhradené nahrávanie. Časované nahrávanie je nastavené.

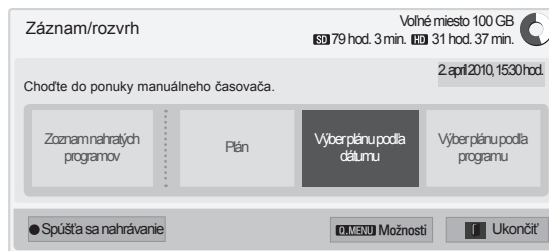

- 1 Po pripojení zariadenia USB stlačte tlačidlo **OK**.
- 2 Stlačte žlté tlačidlo.
- 3 Stláčaním navigačných tlačidiel prejdite na položku **Zvoľte rozvrh podľa dátumu** a stlačte tlačidlo **OK**.
- 4 Stláčaním navigačných tlačidiel prejdite na položku **Vybrať dátum** a stlačte tlačidlo **OK**.
- 5 Stláčaním navigačných tlačidiel sa presuňte na položku **Vybrať možnosti opakovania** a stlačte tlačidlo **OK**.
- 6 Stláčaním navigačných tlačidiel prejdite na nastavenie typu rozvrhu, času a programu a stlačte tlačidlo **OK**.
- 7 Po dokončení nastavenia stlačte tlačidlo **EXIT (UKONČIŤ)**.

Do predchádzajúcej ponuky sa vrátite stlačením tlačidla **BACK (SPÄŤ)**.

Plán

Táto funkcia sa používa na zobrazenie naplánovaných programov. Môžete uložiť až 30 programov.

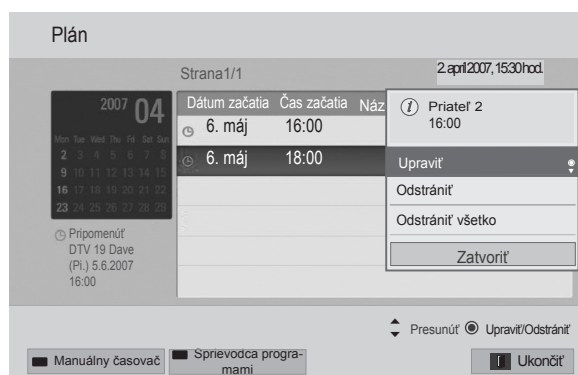
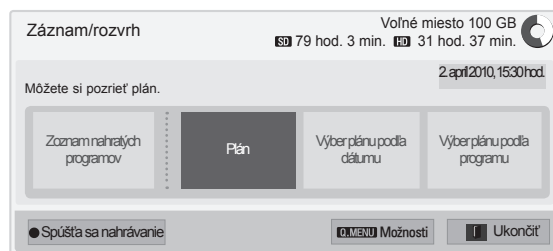

- 1 Po pripojení zariadenia USB stlačte tlačidlo **OK**.
- 2 Stlačte žlté tlačidlo.
- 3 Stláčaním navigačných tlačidiel prejdite na položku **Plán** a stlačte tlačidlo **OK**.
- 4 Stláčaním navigačných tlačidiel prejdite na požadovaný program a stlačte tlačidlo **OK**.
- 5 Po dokončení nastavenia stlačte tlačidlo **EXIT (UKONČIŤ)**.

Do predchádzajúcej ponuky sa vrátite stlačením tlačidla **BACK (SPÄŤ)**.

Ponuka	Popis
Upraviť	Úprava obsahu položiek Dátum začatia/Čas začatia/Čas ukončenia/Názov/Opakovať . Pre uloženie upraveného obsahu musíte stlačiť tlačidlo BACK (SPÄŤ) . Táto funkcia nie je dostupná v rezervovanej prípomienke.
Odstrániť	Odstránenie zvolenej položky v zozname.
Odstrániť všetko	Odstránenie všetkých položiek v zozname.
Zatvoriť	Zatvorenie kontextovej ponuky.

Inicializácia plánu

Táto funkcia slúži na obnovenie nastavenia plánu.

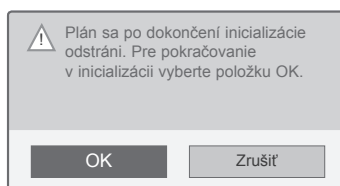
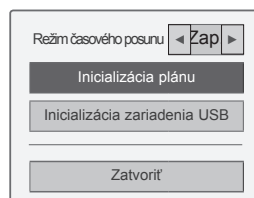

- 1 Po pripojení zariadenia USB stlačte tlačidlo **OK**.
- 2 Stlačením žltého tlačidla zobrazíte ponuku možností digitálneho videorekordéra a stlačte tlačidlo **Q.MENU (RÝCHLA PONUKA)**.
- 3 Stláčaním navigačných tlačidiel prejdite na položku **Inicializácia plánu** a stlačte tlačidlo **OK**.
- 4 Stláčaním navigačných tlačidiel prejdite na položku **OK** a stlačte tlačidlo **OK**. Spustí sa inicializácia plánu.
- 5 Po dokončení nastavenia stlačte tlačidlo **EXIT (UKONČIŤ)**.
Do predchádzajúcej ponuky sa vrátite stlačením tlačidla **BACK (SPÄŤ)**.

Sprievodca programami

Túto funkciu je jednoduché zaregistrovať pre vyhradené nahrávanie. (Pozrite si časť „EPG“).

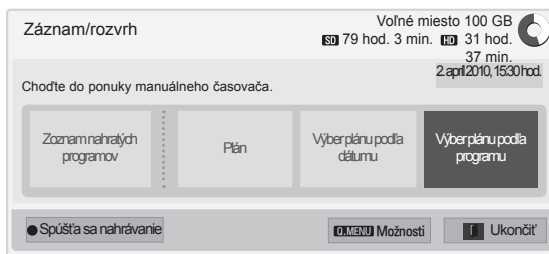

- Po pripojení zariadenia USB stlačte tlačidlo **OK**.
- Stlačte žlté tlačidlo.
- Stláčaním navigačných tlačidiel prejdite na položku **Zvoľte rozvrh podľa programu** a stlačte tlačidlo **OK**.
- Stláčaním navigačných tlačidiel prejdite na položku **Vybrať program** a stlačte tlačidlo **OK**.
- Po dokončení nastavenia stlačte tlačidlo **EXIT (UKONČIŤ)**.

Do predchádzajúcej ponuky sa vrátite stlačením tlačidla **BACK (SPÄŤ)**.

! POZNÁMKA

- Nemožno nahrávať programy chránené proti kopírovaniu.

Program so zabezpečením proti kopírovaniu: nahrávanie zlyhalo.

- Pri nahrávaní externého zdroja slabšej kvality nebude optimálna kvalita záznamu.
- Dostupný čas manuálneho nahrávania je maximálne 5 hodín a minimálne 2 minúty.
- Keď vysielajúca stanica odošle nesprávne informácie o čase, rezervované nahrávanie môže zlyhať.
- Ak sú pre čas zapnutia a rezervované nahrávanie nastavené v rovnakom čase rôzne programy, televízor sa zapne na program rezervovaného nahrávania.
- Ak počas nahrávania vypnete napájanie, nahrávaný program sa nemusí uložiť. Preto odporúčame stlačiť tlačidlo **STOP (■)** a skontrolovať zoznam rezervovaných/nahratých programov a potom vypnúť napájanie.
- Nie je možné rezervovať nahrávanie na dobu menej ako 10 sekúnd.
- Keďže názov a čas programu na nahrávanie/pripomenutie je založený na informáciách vysielaných z vysielacej stanice, v závislosti od situácie vysielacej stanice sa môžu tieto informácie od aktuálnych informácií líšiť.
- Doba nahrávania sa môže v závislosti od rozlíšenia vstupného signálu alebo kapacity pevného disku USB líšiť.
- Ak príde čas pre spustenie rezervovaného nahrávania a napájanie televízora je vypnuté, televízor zapne napájanie časti potrebnej na nahrávanie a spustí nahrávanie rezervovaného programu.
- Ak príde čas pre spustenie rezervovaného nahrávania a prebieha okamžité nahrávanie, nahrávanie aktuálneho programu sa zastaví a uloží a televízor spustí nahrávanie rezervovaného programu.
- Ak televízor odpojíte alebo vypnete, rezervované nahrávanie sa nespustí.

NAHRATÝ TV PROGRAM

Okamžite si môžete pozrieť zoznam nahratých programov.

Môžete prehrať program uložený na zariadení USB.

Zoznam nahratých programov

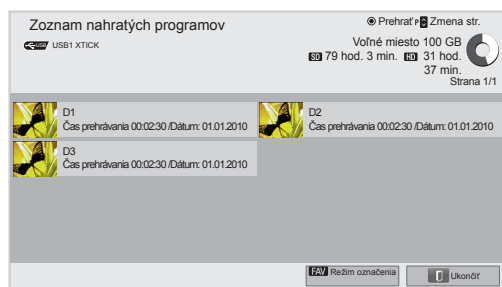
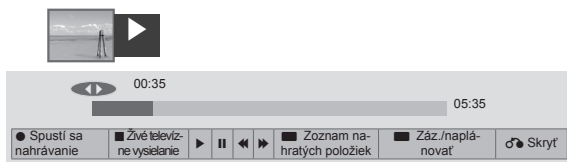

- 1 Po pripojení zariadenia USB stlačte tlačidlo **OK**.
- 2 Stláčaním zeleného tlačidla vyberte položku **Zoznam nahrávok**.
- 3 Stláčaním navigačných tlačidiel prejdite na nahratý program a stlačte tlačidlo **OK**.
- 4 Po dokončení nastavenia stlačte tlačidlo **EXIT (UKONČIŤ)**.

Do predchádzajúcej ponuky sa vrátite stlačením tlačidla **BACK (SPÄŤ)**.

! POZNÁMKA

- Ak je na disku chybný sektor, časť alebo všetky položky plánu sa odstránia.
- Maximálny počet nahrávok v rámci Zoznamu nahrávok je 200. Keď počet nahrávok v Zozname nahrávok dosiahne hodnotu 200, ďalšie nahrávanie nie je možné.
- Pri prehraní celej doby záznamu sa obrazovka na 10 sekúnd prepne do stavu zastavenia a potom automaticky zastaví prehrávanie.
- Záznam možno prehrávať aj počas nahrávania/rezervovaného nahrávania.
- Počas prehrávania záznamu môže pevný disk vytvárať určitý šum.
- Šum závisí od výkonu a spoľahlivosti daného produktu. Za normálnych okolností pevný disk vždy vytvára určitý šum.
- Program nahratý na inom televízore nie je možné prehrať v súlade s politikou autorských práv. Ak sa pokúsite prehrať program nahratý na inom televízore, zobrazí sa čierna obrazovka.

Režim označenia

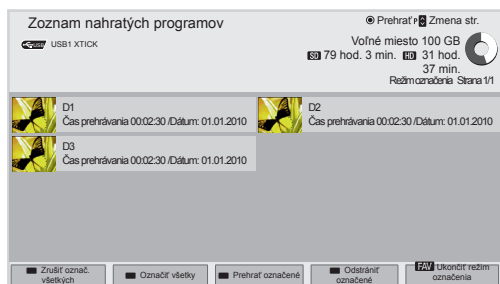

- 1 Po pripojení zariadenia USB stlačte tlačidlo **OK**.
- 2 Stláčaním zeleného tlačidla vyberte položku **Zoznam nahrávok**.
- 3 Stlačením tlačidla **FAV (OBLÚBENÉ)** označte požadovaný nahratý program.
- 4 Stláčaním navigačných tlačidiel vyberte požadovaný nahratý program.
- 5 Stlačením žltého tlačidla spustíte prehrávanie označeného nahratého programu.

Tlačidlo	Popis
Červené tlačidlo	Zrušiť označ. všetkých: označené nahraté programy zmení na neoznačené nahraté programy.
Zelené tlačidlo	Označiť všetky: označí všetky nahraté programy v zozname.
Žlté tlačidlo	Prehrať označené: spustí prehrávanie prvého označeného súboru. Keď sa dokončí prehrávanie nahratého programu, automaticky sa prehrá ďalší zvolený program.
Modré tlačidlo	Odstrániť označené: odstráni označené nahraté programy.
FAV (OBLÚBENÉ)	Ukončiť režim označenia.

Prehrávanie nahratých programov

Môžete prehrať program zvolený v zozname nahrávok.

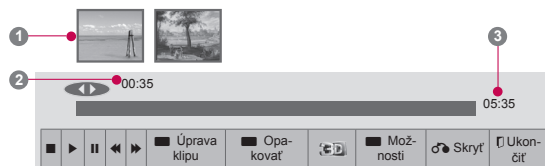

- 1 Po pripojení zariadenia USB stlačte tlačidlo **OK**.
- 2 Stláčaním zeleného tlačidla vyberte položku **Zoznam nahrávok**.
- 3 Stláčaním navigačných tlačidiel prejdite na nahratý program a stlačte tlačidlo **OK**.
- 4 Stlačením zeleného tlačidla vyberte položku **Možnosti** a stlačte tlačidlo **OK**.
- 5 Po dokončení nastavenia stlačte tlačidlo **EXIT (UKONČIŤ)**.













Do predchádzajúcej ponuky sa vrátite stlačením tlačidla **BACK (SPÄŤ)**.

Ponuka	Popis
Prehrať od miesta posledného zastavenia.	Obnoviť prehrávanie od bodu posledného zastavenia.
Prehrať od začiatku	Prehrať zvolené nahraté programy.
Premenovať	Premenovanie programu.
Odstrániť	Odstránenie programu.

„Indikátor priebehu“?















Táto funkcia označuje, aké sú možnosti zobrazovania nahratého programu, aktuálnu polohu na obrazovke a polohu živého vysielania.

- 1 Ukážka
- 2 Aktuálne umiestnenie a doba priebehu v prehrávaní
- 3 Celková doba priebehu nahratého programu

-  Prehrať
-  Rýchle prehrávanie dopredu
-  Pretáčať
-  Pozastaviť
-  Priame zobrazenie +
-  Priame zobrazenie -
-  O jednu obrazovku
-  Pomalé prehrávanie
-  (Modré tlačidlo) Začiatok intervalu opakovania
-  (Žlté tlačidlo) Začiatok intervalu úpravy klipu
-  (Modré tlačidlo) Koniec intervalu opakovania
-  (Žlté tlačidlo) Koniec intervalu úpravy klipu
-  Interval opakovania

Používanie dial'kového ovládača

Počas prehrávania nahratého programu môžete nastaviť rôzne spôsoby prehrávania.

Tlačidlo	Popis
	Počas prehrávania opakovaným stláčaním tlačidla REW (PREVINÚŤ DOZADU) () alebo FF (PREVINÚŤ DOPREU) () zvýšite rýchlosť prehrávania dozadu alebo dopredu. – Pri každom stlačení tlačidla sa rýchlosť vyhľadávania zvýši o jeden stupeň (až do 4 stupňov).
Zelené tlačidlo	Možnosti: stlačením zeleného tlačidla zadáte nastavenia videa a zvuku pre zaznamenané súbory.
Žlté tlačidlo	Úprava klipu: Stlačením žltého tlačidla určíte počiatočný bod nastavenia intervalu úpravy klipu a opätovným stlačením tohto tlačidla určíte konečný bod. Pre uloženie vyberte možnosť Áno. – Začiatok intervalu úpravy klipu sa zobrazí ako  a koniec intervalu úpravy klipu sa zobrazí ako  na indikátore priebehu nahrávania v spodnej časti obrazovky. Začiatok a koniec intervalu úpravy klipu možno nastaviť smerom dopredu aj dozadu. – Nie je možné uložiť interval kratší ako 10 sekúnd.
Modré tlačidlo	Opakovať: stlačením modrého tlačidla na počiatočnom bode nastavíte interval opakovania a opätovným stlačením tohto tlačidla určíte konečný bod. Interval opakovania prehrávania zrušíte opätovným stlačením modrého tlačidla. – Začiatok intervalu opakovania sa zobrazí ako  a koniec intervalu opakovania sa zobrazí ako  na indikátore priebehu nahrávania v spodnej časti obrazovky. Začiatok a koniec intervalu opakovania možno nastaviť smerom dopredu aj dozadu. – Nie je možné nastaviť interval kratší ako 10 sekúnd. – Po zrušení intervalu opakovania sa nahrávanie prepne späť na normálne prehrávanie od konečného bodu intervalu.
	Počas prehrávania stlačte tlačidlo Pause (Pozastaviť) (). – Zobrazí sa statická obrazovka. – Pri každom stlačení tlačidla Pause (Pozastaviť) () na statickej obrazovke sa obrazovka posunie o jednu snímku (). – Stlačením tlačidla Pause (Pozastaviť) () a následným stlačením tlačidla FF (PREVINÚŤ DOPREU) () spustíte pomalé prehrávanie (). – Ak po dobu 10 minút po pozastavení nestlačíte žiadne tlačidlo, prehrávanie sa vráti na normálne prehrávanie.
< > OK	Ak počas prehrávania presuniete kurzor pomocou navigačných tlačidiel (< >) a stlačíte tlačidlo OK , obrazovka začne prehrávať priamo na obrazovke, na ktorej sa kurzor nachádza. 
3D	Používa sa na prezeranie videa v 3D. (Len 3D modely)

Funkcia EPG (Electronic Programme Guide (Elektronický sprievodca programami)) (v digitálnom režime)

Tento systém je vybavený elektronickým sprievodcom programami EPG, ktorý pomáha pri pohybovaní sa vo všetkých dostupných možnostiach sledovania televízie.

Sprievodca EPG poskytuje informácie napríklad o zoznamoch programov a čase začatia a ukončenia všetkých dostupných služieb. Okrem toho sú v sprievodcovi EPG často dostupné podrobné informácie o programoch (dostupnosť a množstvo podrobných informácií o programoch závisí od jednotlivých vysielateľov).

Túto funkciu môžete používať len vtedy, keď vysielacie spoločnosti vysielajú informácie sprievodcu EPG.

Pred použitím funkcie EPG je potrebné nastaviť hodiny v ponuke **Čas**.

Funkcia EPG zobrazuje informácie o programe na 8 dní.

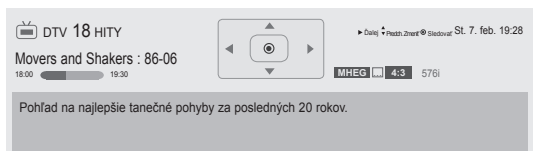

- Stlačením tlačidla **INFO** zobrazíte informácie o aktuálnom programe.

	Zobrazuje sa v prípade programu TV alebo DTV.
	Zobrazuje sa v prípade programu Rádio.
	Zobrazuje sa v prípade programu MHEG.
	Zobrazuje sa v prípade programu HE-AAC.
	Pomer strán vysielaného programu.
	Pomer strán vysielaného programu.
	Zobrazuje sa v prípade programu s teletextom.
	Zobrazuje sa v prípade programu s titulkami.
	Zobrazuje sa v prípade zakódovaného programu.
	Zobrazené v prípade programu Dolby Digital.
	Zobrazuje sa v prípade programu Dolby Digital PLUS.
	576i/p, 720p, 1080i/p Rozlíšenie vysielaného programu.
	Vysielaný program s ikonou nemusí byť v závislosti od informácií na výstupe monitora zobrazený.
	Zobrazí sa pri programe MHP.
	Zobrazenie informácií o nasledujúcom programe.
	Zobrazenie ďalších programových informácií.



OK	Nahrávať : zobrazí sa kontextové okno nastavení nahrávania. Pripomenúť : Rezervovaný.
	Výber režimu nastavenia časovaného nahrávania /pripomenutia.

Zapnutie/vypnutie sprievodcu EPG

- 1 Stlačením tlačidla **GUIDE (SPRIEVODCA)** zapnete alebo vypnete EPG.

Výber programu

- 1 Stláčaním navigačných tlačidiel alebo tlačidla **P** vyberte požadovaný program.



Režim sprievodcu TERAZ/POTOM

Môžete sledovať momentálne vysielaný program, ako aj program, ktorý má nasledovať.

Tlačidlo	Popis
Červené tlačidlo	Zmena režimu sprievodcu EPG.
Žlté tlačidlo	Režim manuálneho časovača. (Pozrite str.84)
Modré tlačidlo	Režim plánu. (Pozrite str.85)
OK	Keď zvolíte možnosť „TERAZ“, prejdete na vybraný program a sprievodca EPG zmizne. Keď zvolíte možnosť „ĎALEJ“, zobrazí sa kontextové okno rezervácie.
< >	Výber programu nastaveného na TERAZ alebo POTOM.
^ v	Výber vysielaného programu.
P ^ v	Posun o stranu vyššie/nížšie.
GUIDE (SPRIEVODCA)	Vypnutie sprievodcu EPG.
BACK (SPÄŤ)	
EXIT (UKONČIŤ)	
TV/RAD (TV/RÁDIO)	Výber programu DTV alebo RÁDIO.
INFO	Zapnutie alebo vypnutie podrobných informácií.
FAV (OBLÚBENÉ)	Zmena režimu Oblúbené.

Režim sprievodcu na nasledujúcich 8 dní

Tlačidlo	Popis
Červené tlačidlo	Zmena režimu sprievodcu EPG.
Zelené tlačidlo	Režim zadávania dátumu.
Žlté tlačidlo	Režim manuálneho časovača. (Pozrite str.84)
Modré tlačidlo	Režim plánu. (Pozrite str.85)
OK	Keď vyberiete možnosť „Aktuálne vysielaný program“, prejdete na zvolený program a sprievodca EPG zmizne. Keď vyberiete možnosť „Budúci vysielaný program“, zobrazí sa kontextové okno rezervácie.
< >	Výber programu.
^ v	Výber vysielaného programu.
P ^ v	Posun o stranu vyššie/nížšie.
GUIDE (SPRIEVODCA)	Vypnutie sprievodcu EPG.
BACK (SPÄŤ)	
EXIT (UKONČIŤ)	
TV/RAD (TV/RÁDIO)	Výber programu DTV alebo RÁDIO.
INFO	Zapnutie alebo vypnutie podrobných informácií.
FAV (OBLÚBENÉ)	Zmena režimu Oblúbené.

Režim zmeny dátumu

Tlačidlo	Popis
Zelené tlačidlo	Vypnutie režimu zadávania dátumu.
v	
BACK (SPÄŤ)	
OK	Zmena na vybraný dátum.
< >	Výber dátumu.
GUIDE (SPRIEVODCA)	Vypnutie sprievodcu EPG.
EXIT (UKONČIŤ)	

Rozšírený popis

Tlačidlo	Popis
INFO	Zapnutie alebo vypnutie podrobných informácií.
^ v	Posun v texte nahor/nadol.
< >	Výber režimu nastavenia časovaného nahrávania /pripomenutia.
GUIDE (SPRIEVODCA)	Vypnutie sprievodcu EPG.
EXIT (UKONČIŤ)	

3D ZOBRAZOVANIE

(len 3D modely)

3D technológia

Tento televízor dokáže zobrazovať obraz v režime 3D prostredníctvom 3D vysielania alebo po pripojení televízora ku kompatibilnému zariadeniu, napríklad prehrávaču Blu-ray 3D. Pre sledovanie týchto obrazov vo formáte 3D si divák musí nasadiť kompatibilné 3D okuliare.



VAROVANIE

- Pri sledovaní videa v 3D odporúčame zachovať vzdialenosť od obrazovky väčšiu, ako je dvojnásobok uhlopriečky obrazovky.
- Ak chcete sledovať televízor v režime 3D, musíte si nasadiť 3D okuliare. Najlepšie výsledky dosiahnete pomocou 3D okuliarov značky LG. Ak používate 3D okuliare inej značky, 3D zobrazenie sa nemusí zobrazovať správne. Pokyny na používanie 3D okuliarov nájdete v návode na používanie 3D okuliarov.
- Pri sledovaní 2D obrazov sa odporúča 3D okuliare zložiť. Ak sledujete 2D obrázky s nasadenými 3D okuliarmi, môžete vidieť skreslené obrázky.
- Ak sledujete 3D obraz z príliš malej vzdialenosti alebo po dlhú dobu, môže to poškodiť váš zrak.
- Dlhé sledovanie televízie alebo hranie videohier, ktoré používajú 3D obraz cez 3D okuliare, môže spôsobiť ospalosť, bolesti hlavy alebo pôsobiť unavujúco na vás alebo vaše oči. Ak pociťujete bolesti hlavy, únavu alebo ospalosť, prestaňte sa dívať na TV a odpočívajte si.
- Tehotné ženy, staršie osoby a osoby so srdcovými problémami alebo osoby trpiace časťou ospalivosťou by sa mali vyhýbať sledovaniu 3D televízora.
- Niektoré efekty 3D zobrazovania vo vás môžu vyvolať snahu prikrčiť sa alebo sa vyhnúť predmetu zobrazenému na videu. Preto je najvhodnejšie nepozerať 3D televízor v blízkosti krehkých predmetov alebo predmetov, ktoré môžete ľahko prevrátiť.
- Nedovoľte deťom do 5 rokov sledovať 3D televízor. Mohlo by to ovplyvniť vývoj ich zraku.
- Varovanie pred záchvatom u fotosenzitív-

nych osôb:

U niektorých divákov môže dôjsť ku vzniku záchvatu alebo epilepsie po vystavení sa určitým faktorom vrátane blikajúcich svetiel či obrazu v televízore alebo pri počítačových hrách. Ak sa vo vašej anamnéze alebo anamnéze niekoho z vašej rodiny vyskytuje epilepsia alebo záchvaty, pred sledovaním 3D televízora sa poraďte so svojím lekárom. Za bližšie nešpecifikovaných okolností sa môžu vyskytnúť nasledujúce symptómy aj bez výskytov v minulosti. Ak pociťujete niektoré z nasledujúcich symptómov, ihneď prestaňte sledovať 3D zobrazovanie a poraďte sa so svojím lekárom: závraty alebo malátnosť, prechádzanie zraku alebo zmeny zraku, nestabilitu zraku alebo tváre, ako napríklad šklbnutia očí alebo svalov, mimovoľné pohyby, strata vedomia, zmätenosť alebo strata priestorovej orientácie, strata vnímania smeru, kľče alebo žaluďočná nevoľnosť. Rodičia by mali kontrolovať výskyt týchto symptómov u svojich detí, vrátane tínedžerov, nakoľko môžu byť citlivejší na tieto vplyvy sledovania 3D televízora.

- Riziko záchvatu u fotosenzitívnych osôb možno znížiť nasledujúcimi opatreniami.
 - » Sledovanie 3D televízora často prerušujte.
 - » Osoby s rozdielmi zraku medzi jednotlivými očami by mali sledovať televízor až po opatreniach na korekciu zraku.
 - » Televízor sledujte s očami na úrovni 3D obrazovky a nesedte príliš blízko pri televízore.
 - » 3D zobrazenie nesledujte, ak ste unavení alebo chorí a vyhýbajte sa dlhodobému sledovaniu 3D zobrazenia.
 - » 3D okuliare nepoužívajte na iné účely, ako na sledovanie 3D zobrazenia na 3D televízore.
 - » Po sledovaní 3D televízora sa niektorí diváci môžu cítiť dezorientovaní. Preto po sledovaní 3D televízora chvíľu počkajte, kým sa pred pohybom zorientujete.

**POZNÁMKA**

(Len modely 42/47/55LW75**, 42/47/55LW77**, 47/55LW95** 72LZ97**)

- Po zapnutí sa televízor môže niekoľko sekúnd kalibrovat'.
- Ak sa medzi televízorom a 3D okuliarmi nachádza prekážka, 3D zobrazenie sa nemusí zobrazit' správne.
- Televízor nepoužívajte v tesnej blízkosti iných elektronických a rádiových zariadení.
- Keď sledujete digitálnu TV v režime 3D zobrazovania, výstupné signály z monitora nie je možné prenásat' cez kábel SCART.
- Ak nastavíte režim 3D na možnosť Zap. počas plánovaného nahrávania z digitálnej TV, výstupné signály z monitora nemožno prenásat' cez kábel SCART a nahrávanie nemožno vykonať.
- 3D obraz sa nemusí zobrazit', ak ho sledujete v ležiacej polohe.
- Ak odvrátite zrak od televízora a potom sa pozriete späť na 3D program, môže chvíľu trvať, kým znovu uvidíte 3D zobrazenie.
- Ak sa 3D obraz zobrazuje pri osvetlení miestnosti žiarivkou, TV môže mierne blikať. V takýchto prípadoch odporúčame svietidlá vypnúť alebo stlmiť.

**POZNÁMKA**

(Len modely 32/37/42/47/55LW55**, 32/37/42/47/55LW57**, 32/42/47/55LW65**, 47/55LW98**)

- Keď sledujete digitálnu TV v režime 3D zobrazovania, výstupné signály z monitora nie je možné prenásat' cez kábel SCART.
- Ak nastavíte režim 3D na možnosť Zap. počas plánovaného nahrávania z digitálnej TV, výstupné signály z monitora nemožno prenásat' cez kábel SCART a nahrávanie nemožno vykonať.

Používanie 3D okuliarov**VAROVANIE**

- Nepoužívajte 3D okuliare ako náhradu za dioptrické, slnečné alebo ochranné okuliare.
- 3D okuliare neodkladajte na horúce ani na príliš chladné miesta.
- Zabráňte tomu, aby na 3D okuliare spadli nejaké predmety. Okuliare neohýbajte ani ich nenechajte spadnúť.
- Keďže sklá 3D okuliarov sa môžu ľahko poškríbať, čistite ich len jemnou tkaninou. Pred použitím z tkaniny odstráňte prach, pretože okuliare sa môžu ľahko poškríbať.
- Ak sa okuliare nachádzajú v blízkosti elektronických zariadení, ktoré využívajú rovnakú šírku pásma (2,4 GHz), ako napr. mikrovlnná rúra alebo bezdrôtový produkt LAN, môže dôjsť k chybám v komunikácii.

Pozorovací rozsah 3D zobrazenia





(Len modely 42/47/55LW75**, 42/47/55LW77**, 47/55LW95** 72LZ97**)

Rozmer televízora, pozorovací uhol a ďalšie okolnosti môžu zmeniť pozorovaciu vzdialenosť a uhol pohľadu.

Pozorovacia vzdialenosť	Maximálna pozorovacia vzdialenosť
2 m až 7 m	10 m

Sledovanie 3D zobrazenia

- 1 Spustíte prehrávanie obrazu vytvoreného technológiou 3D.
- 2 Pre sledovanie 3D zobrazenia stlačte tlačidlo **3D**.
- 3 Nasadte si 3D okuliare.
- 4 Stláčaním navigačných tlačidiel prejdite na položku **OK** a stlačte tlačidlo **OK**.
- 5 Stláčaním navigačných tlačidiel prejdite na príslušný tvar a stlačte tlačidlo **OK**.

Režim	Popis
2D » 3D	Prepnutie z 2D zobrazenia na 3D zobrazenie. Videá skonvertované z režimu 2D na 3D môžu vyzerat' menej realistické než tituly, ktoré boli pôvodne nahraté ako videá v zobrazení 3D. 
Zvisle	
Vodorovne	
Šachovnica	
Sekvenčné zobrazenie rámcov	

- 6 Stláčením tlačidla **3D** vyberte možnosť **2D Vyp.** alebo **3D Vyp.**

Možnosti	Popis
3D -> 2D	Zobrazenie 2D obrázkov bez akýchkoľvek 3D efektov.
3D Vyp.	Zobrazenie obrázkov v pôvodnom formáte.
2D -> 3D	Zobrazí obrázky v 3D.
Zrušiť	Zatvorenie kontextovej ponuky.

Nastavenie 3D zobrazovania

- 1 Počas 3D zobrazovania stlačte tlačidlo **3D OPTION (3D VOLĽBA)**. Objaví sa kontextové okno.
- 2 Stláčaním navigačných tlačidiel prejdite na jednu z nasledujúcich možností a stlačte tlačidlo **OK**.

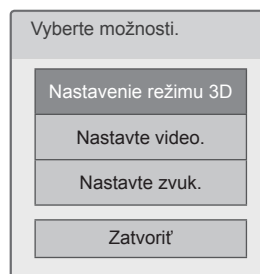

Nastavenie režimu 3D

Možnosti (V závislosti od modelu)	Popis
3D Korekcia obrazu	Vyberte Ľavý/pravý alebo Pravý/ľavý . Vyberte obrazovku, na ktorej je 3D video lepšie viditeľné.
Hĺbka 3D	Nastavenie stereoskopického efektu 3D obrazu skonvertovaného z 2D obrazu.
Zobrazovacie pole 3D	Posun 3D obrazu dopredu alebo dozadu pre nastavenie perspektívneho 3D zobrazenia.
Optimalizácia 3D	Optimalizácia 3D obrazu podľa prostredia.

Nastavte video.

Umožňuje zmeniť nastavenia videa. (Pozrite si časť „Nastavenia OBRAZU“).

Nastavte zvuk.

Umožňuje zmeniť nastavenia zvuku. (Pozrite si časť „Nastavenia ZVUKU“).



VAROVANIE

- Pri sledovaní 3D zobrazovania nemusia byť niektoré ponuky dostupné.
- Pri prepínaní DTV kanálov alebo zdroja vstupu sa 3D zobrazenie automaticky vypne.
- Obraz na obrazovke sa nemusí zobraziť správne, ak zobrazujete 2D obraz v režime 3D zobrazovania.
- 3D efekt sa prejaví, ak voľba režimu 3D zodpovedá 3D signálu na vstupe televízora.
- Pri prehrávaní súborov *.mpo (súbory 3D kamier) sa režim 3D zobrazovania zapne automaticky.



POZNÁMKA

- Ak si zvolíte režim 3D, „kontrolka napájania“ sa automaticky vypne.
- Iba položky „Vyp.“ alebo „Kino“ môžete zvoliť pomocou tlačidla **AV MODE (REŽIM AV)** na diaľkovom ovládači.
- Počas prehrávania v režime 3D je vypnutá funkcia Šetrenie energie.
- Počas prezerania 3D súborov nemôžete otvoriť Úvodnú ponuku.

PRISPÔSOBENIE NASTAVENÍ TELEVÍZORA

Ponuka NASTAVENIE

- 1 Stlačením tlačidla **Home (Úvod)** otvorte Úvodnú ponuku.
- 2 Stláčaním navigačných tlačidiel vyberte ponuku **NASTAVENIE** a stlačte tlačidlo **OK**.
- 3 Stláčaním navigačných tlačidiel prejdite na jednu z nasledujúcich ponúk a stlačte tlačidlo **OK**.
- 4 Stláčaním navigačných tlačidiel prejdite na požadované nastavenie alebo možnosť a stlačte tlačidlo **OK**.
- 5 Po dokončení nastavenia stlačte tlačidlo **EXIT (UKONČIŤ)**.

Ponuka		Popis
	NASTAVENIE	Nastavenie a úprava programov.
	OBRAZ	Úprava veľkosti obrazu, kvality alebo efektu.
	ZVUK	Úprava kvality zvuku, efektu alebo úrovne hlasitosti.
	ČAS	Nastavenie času, dátumu alebo funkcie časovača.
	ZÁMKA	Odomykanie a zamykanie programov a kanálov.
	MOŽNOSTI	Prispôsobenie všeobecných nastavení.
	SIEŤ	Nastavenie siete.
	PODPORA	Kontrola informácií o zákazníkovi.

Prispôsobenie nastavení

Nastavenia ponuky NASTAVENIE

- 1 Stlačením tlačidla **HOME (ÚVOD)** otvorte Úvodnú ponuku.
- 2 Stláčaním navigačných tlačidiel prejdite na položku **NASTAVENIE** a stlačte tlačidlo **OK**.
- 3 Stláčaním navigačných tlačidiel prejdite na položku **NASTAVENIE** a stlačte tlačidlo **OK**.
- 4 Stláčaním navigačných tlačidiel prejdite na požadované nastavenie alebo možnosť a stlačte tlačidlo **OK**.
 - Na predchádzajúcu úroveň sa vrátite stlačením tlačidla **BACK (SPÄŤ)**.
- 5 Po dokončení nastavenia stlačte tlačidlo **EXIT (UKONČIŤ)**.

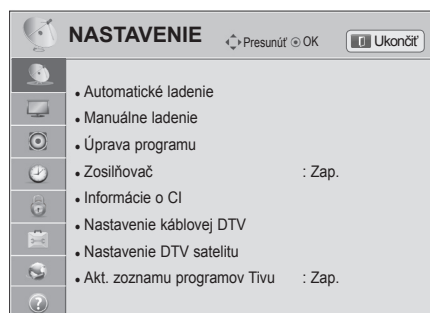

Dostupné programové nastavenia sú opísané v nasledujúcej tabuľke:

Nastavenie	Popis
Automatické ladenie	Naladenie a uloženie všetkých dostupných programov prijímaných cez vstup antény, káblový vstup alebo satelitné vstupy (Pozrite str.31).
Manuálne ladenie	Manuálne naladenie a uloženie požadovaných programov (Pozrite str.36).
Úprava programu	Úprava programov (Pozrite str.39).
Zosilňovač	Nastavenie optimalizovanej citlivosti v závislosti od príjmu signálu. (Pozrite str.40).
Informácie o CI	Táto funkcia umožňuje sledovať zakódované (platené) programy.(Pozrite str.40).
Nastavenie káblovej DTV (Kábel, len režim Kábel a satelit (– len satelitné modely))	Nastavenie rôznych možností kábla pre zobrazovanie DTV. (Pozrite str.34).
Nastavenie DTV satelitu (Satelit, Anténa a satelit, len režim Kábel a satelit – len satelitné modely)	Nastavenie rôznych možností satelitu pre zobrazovanie DTV. (Pozrite str.34).
Akt. zoznamu programov Tivu (Satelit, Anténa a satelit, len režim Kábel a satelit – len satelitné modely, len Taliansko)	Aktualizácia zmenených informácií o zoznamoch programov v závislosti od podmienok vysielania danej krajiny a satelitu. (Pozrite str.35).

Nastavenia ponuky OBRAZ

- 1 Stlačením tlačidla **Home (Úvod)** otvorte Úvodnú ponuku.
- 2 Stláčaním navigačných tlačidiel prejdite na položku **NASTAVENIE** a stlačte tlačidlo **OK**.
- 3 Stláčaním navigačných tlačidiel prejdite na položku **OBRAZ** a stlačte tlačidlo **OK**.
- 4 Stláčaním navigačných tlačidiel prejdite na požadované nastavenie alebo možnosť a stlačte tlačidlo **OK**.
- Na predchádzajúcu úroveň sa vrátite stlačením tlačidla **BACK (SPÄŤ)**.
- 5 Po dokončení nastavenia stlačte tlačidlo **EXIT (UKONČIŤ)**.

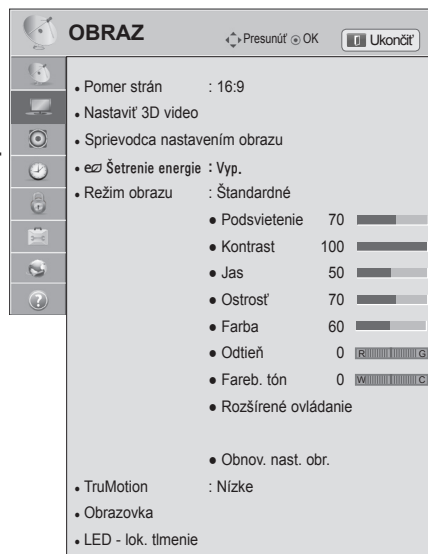



Dostupné nastavenia obrazu sú opísané v nasledujúcej tabuľke:

Nastavenie	Popis
Pomer strán	Zmena veľkosti obrazu na optimálnu veľkosť (Pozrite str.41).
Nastaviť 3D video (Len 3D modely)	Nastavenie možností 3D zobrazovania. (Pozrite str.92)
Sprievodca nastavením obrazu	Nastavenie kvality obrazu a kalibrácia obrazovky. Prispôbené možnosti sa uložia ako Odborník 1 v položke Režim obrazu . POZNÁMKA <ul style="list-style-type: none"> • Pri používaní funkcie Sprievodca nastavením obrazu sa funkcia šetrenia energie automaticky vypne. • Ak chcete vynulovať zmeny vykonané pomocou funkcie Sprievodca nastavením obrazu, spustíte funkciu Obnov. nast. obr., keď je Režim obrazu nastavený na možnosť Odborník 1. • V režime RGB-PC/HDMI-PC/DVI-PC sa zmenené hodnoty položiek Farba, Odtieň a H/V ostrosť neaplikujú.
Šetrenie energie	Zníženie spotreby energie úpravou jasu obrazovky. POZNÁMKA <ul style="list-style-type: none"> • Keď nastavujete funkciu úspory energie v režime MHEG/MHP, nastavenie úspory energie sa aplikuje po skončení režimu MHEG/MHP. • Výberom možnosti Vypnúť obrazovku, kým je naladená rozhlasová stanica, znížite spotrebu energie. • Pri výbere možnosti Automaticky alebo Maximálne, nebude funkcia Podsvietenie fungovať.
Možnosti	
Autom.	Podsvietenie sa nastaví automaticky podľa okolia potom ako zvolíte možnosť Automaticky pomocou funkcie Inteligentný snímač .
Vyp.	Túto možnosť zvolte v prípade, že túto funkciu nepotrebuje.
Minimálne/Stredné/Maximálne	Výber úrovne jasu.
Vypnúť obrazovku	Obrazovka sa po troch sekundách vypne. Obrazovku opätovne zapnete stlačením ktoréhokolvek tlačidla diaľkového ovládača.

Nastavenie	Popis												
Režim obrazu	<p>Výber jedného z prednastavených obrazov alebo prispôsobenie možností v každom režime pre najlepší výkon televíznej obrazovky. Pre každý režim sa dajú nastaviť aj rozšírené možnosti. Dostupné prednastavené režimy obrazu sa môžu líšiť v závislosti od modelu.</p> <div style="border: 1px solid black; padding: 5px; margin-top: 10px;"> <p>! POZNÁMKA</p> <ul style="list-style-type: none"> • Ak vyberiete možnosť Inteligentný snímač, funkcia Šetrenie energie sa automaticky prepne na možnosť Automaticky. • Ak vyberiete možnosť Kino, funkcia Pomer strán sa automaticky prepne na možnosť Iba skenovanie. </div> <p>Režim (V závislosti od modelu)</p> <table border="1" style="width: 100%; border-collapse: collapse;"> <tr> <td style="width: 20%;">Inteligentný snímač</td> <td>Nastaví televízor na automatické nastavenia obrazu, ako napr. kontrastu, jas, ostrosti, farby alebo odtieňa podľa okolitého prostredia.</td> </tr> <tr> <td>Živé</td> <td>Úprava video obrazu pre maloobchodné prostredie zvýraznením kontrastu, jas, farby a ostrosti.</td> </tr> <tr> <td>Štandard</td> <td>Úprava obrazu pre normálne prostredie.</td> </tr> <tr> <td>Kino</td> <td>Optimalizuje video obrazy pre kinematografické zobrazenie, aby ste si mohli vychutnať film, ako by ste boli v kine.</td> </tr> <tr> <td>Hra</td> <td>Optimalizácia video obrazu pre obrazovku rýchleho hrania hier pre počítače alebo hry.</td> </tr> <tr> <td>Odborník</td> <td>Úprava podrobných nastavení video obrazu pre video odborníkov, ako aj pre bežných divákov.</td> </tr> </table> <div style="border: 1px solid black; padding: 5px; margin-top: 10px;"> <p>! POZNÁMKA</p> <ul style="list-style-type: none"> • Režim ISFccc (ISFccc: Imaging Science Foundation Certified Calibration Control) : Tento televízor obsahuje detailnú kalibráciu potrebnú pre profesionálny certifikát nadácie Imaging Science Foundation. Poskytuje používateľovi prístup k výsledným ISF režimom „deň“ a „noc“, ktoré mu umožnia vychutnať si to najlepšie z ponuky televízora HDTV od spoločnosti LG. Sofistikovanú a detailnú kalibráciu možno vykonať prostredníctvom režimu ISFccc. Detailná kalibrácia musí byť vykonaná oprávneným technikom. Informácie o ISF certifikovaných technikoch získate u vášho miestneho predajcu. </div>	Inteligentný snímač	Nastaví televízor na automatické nastavenia obrazu, ako napr. kontrastu, jas, ostrosti, farby alebo odtieňa podľa okolitého prostredia.	Živé	Úprava video obrazu pre maloobchodné prostredie zvýraznením kontrastu, jas, farby a ostrosti.	Štandard	Úprava obrazu pre normálne prostredie.	Kino	Optimalizuje video obrazy pre kinematografické zobrazenie, aby ste si mohli vychutnať film, ako by ste boli v kine.	Hra	Optimalizácia video obrazu pre obrazovku rýchleho hrania hier pre počítače alebo hry.	Odborník	Úprava podrobných nastavení video obrazu pre video odborníkov, ako aj pre bežných divákov.
Inteligentný snímač	Nastaví televízor na automatické nastavenia obrazu, ako napr. kontrastu, jas, ostrosti, farby alebo odtieňa podľa okolitého prostredia.												
Živé	Úprava video obrazu pre maloobchodné prostredie zvýraznením kontrastu, jas, farby a ostrosti.												
Štandard	Úprava obrazu pre normálne prostredie.												
Kino	Optimalizuje video obrazy pre kinematografické zobrazenie, aby ste si mohli vychutnať film, ako by ste boli v kine.												
Hra	Optimalizácia video obrazu pre obrazovku rýchleho hrania hier pre počítače alebo hry.												
Odborník	Úprava podrobných nastavení video obrazu pre video odborníkov, ako aj pre bežných divákov.												
TruMotion	<p>Pokročilá video technológia, ktorá poskytuje čistejšie a hladšie obrazy aj pri rýchlych a akčných scénach, pričom vytvára stabilnejšiu štruktúru pre kvalitnejší obraz. Funkcia TruMotion funguje so všetkými vstupmi, okrem režimu Počítač.</p> <div style="border: 1px solid black; padding: 5px; margin-top: 10px;"> <p>! POZNÁMKA</p> <ul style="list-style-type: none"> • Po zapnutí funkcie TruMotion sa môže na obrazovke objaviť šum. V takomto prípade funkciu TruMotion nastavte na možnosť Vyp. • Ak zvolíte Režim obrazu - Hra, nastavte funkciu TruMotion na možnosť Vyp. </div> <p>Režim</p> <table border="1" style="width: 100%; border-collapse: collapse;"> <tr> <td style="width: 20%;">Vysoké</td> <td>Umožňuje plynulejší prechod obrazu.</td> </tr> <tr> <td>Nízke</td> <td>Umožňuje plynulý prechod obrazu. Toto nastavenie používajte štandardne.</td> </tr> <tr> <td>Vyp.</td> <td>Vypnutie prevádzky TruMotion.</td> </tr> <tr> <td>Používateľ</td> <td>De-Judder: úprava šumu obrazovky. De-Blur: úprava stáleho obrazu obrazovky.</td> </tr> </table>	Vysoké	Umožňuje plynulejší prechod obrazu.	Nízke	Umožňuje plynulý prechod obrazu. Toto nastavenie používajte štandardne.	Vyp.	Vypnutie prevádzky TruMotion.	Používateľ	De-Judder: úprava šumu obrazovky. De-Blur: úprava stáleho obrazu obrazovky.				
Vysoké	Umožňuje plynulejší prechod obrazu.												
Nízke	Umožňuje plynulý prechod obrazu. Toto nastavenie používajte štandardne.												
Vyp.	Vypnutie prevádzky TruMotion.												
Používateľ	De-Judder: úprava šumu obrazovky. De-Blur: úprava stáleho obrazu obrazovky.												

Nastavenie	Popis	
OBRAZOVKA	Nastavenie možností zobrazenia PC.	
	Možnosti	
	Rozlíšenie	Výber správneho rozlíšenia pri použití počítača.
	Autokonfigurácia	Nastaví TV tak, aby sa možnosti zobrazenia na TV optimalizovali automaticky.
	Poloha	Umiestnenie obrazu do správnej polohy.
	Veľkosť	Úprava veľkosti obrazu.
	Fáza	Eliminácia horizontálneho pruhovania.
	Obnoviť nastavenia	Obnova predvolených nastavení možností.
LED – lokálne tlmenie (V závislosti od modelu)	Po analýze vstupného video signálu v jednotlivých častiach obrazovky prispôsobí podsvietenie tak, aby sa zlepšil kontrast.	
	Režim	
	Vyp.	Vypnutie prevádzky LED – lok. tlmenie.
	Nízke	Rozjasní obraz a prehĺbi úrovne čiernej pomocou jemného lokálneho tlmenia.
	Stredné	Prehĺbi úrovne čiernej pomocou silného lokálneho tlmenia.
	Vysoké	Vyčistí obraz a prehĺbi úrovne čiernej pomocou silného lokálneho tlmenia.

Základné možnosti obrazu

Nastavenie	Popis
Podsvietenie	Úprava jasú obrazovky prostredníctvom ovládania LCD podsvietenia. Ak znížite úroveň jasú, obrazovka stmavne a spotreba energie sa zníži bez akejkoľvek straty videosignálu.  POZNÁMKA <ul style="list-style-type: none"> • Ak použijete funkciu „Šetrenie energie – Vyp., Minimálne, Stredné“, sprístupní sa funkcia Podsvietenie.
Kontrast	Zvýšenie alebo zníženie sklonu videosignálu. Funkciu Kontrast pravdepodobne využijete v prípade, ak sú výrazné svetlé časti obrazu.
Jas	Nastavenie základnej úrovne obrazového signálu.
Ostrosť	Nastavenie úrovne ostroti v rohoch medzi svetlými a tmavými oblasťami obrazu. Čím je úroveň menšia, tým je obraz jemnejší.
Farba	Nastavenie intenzity všetkých farieb.
Odtieň	Nastavenie rovnováhy medzi úrovňami červenej a zelenej farby.
Fareb. tón.	Nastavením na teplé sa zvýraznia horúcejšie farby, napríklad červená, nastavením na studené sa zvýraznia studenšie farby, napríklad modrá.
Rozšírené ovládanie alebo Ovládanie pre odborníkov	Prispôsobenie rozšírených možností.
Obnov. nast. obr.	Obnova predvolených nastavení z výroby možností každého režimu.
 POZNÁMKA <ul style="list-style-type: none"> • Táto funkcia nie je dostupná v režime „Inteligentný snímač“. • V režime RGB-PC/HDMI-PC nemôžete nastaviť farbu, ostrosť a odtieň na vami preferovanú úroveň. • Po výbere položky Odborník 1/2 môžete vybrať možnosť Podsvietenie, Kontrast, Jas, Horiz. ostrosť, Vert. ostrosť, Farba alebo Odtieň. 	

Rozšírené možnosti obrazu (V závislosti od modelu)

Nastavenie	Popis
Dynamický kontrast	Úprava kontrastu na najlepšiu úroveň vzhľadom na jas obrazovky. Svetlé časti sa zosvetlia a tmavé časti stmavnú, čím sa zlepší obraz.
Dynamické farby	Upraví farby na obrazovke, aby vyzerali živšie, sýtejšie a jasnejšie. Táto funkcia vylepšuje farebný odtieň, sýtosť a svetelnosť, takže červená, modrá, zelená a biela farba vyzerajú sviežejšie.
Clear White	Biele oblasti sú jasnejšie a belšie.
Farba pleti	Rozpozná oblasti pleti na videu a upraví ich tak, aby vyjadrovali prirodzenú farbu pleti.
Redukcia šumu	Zníženie šumu na obrazovke bez zníženia kvality videa.
Super rozlíšenie	Vylepšením detailov v oblasti s rozmazaným alebo neostrým obrazom poskytuje krištáľovo čistý obraz.
MPEG Redukcia šumu	Odstráni šum spôsobený kompresiou videa.
Gamma	Môžete upraviť jas oblastí so strednými úrovňami sivej a tmavých oblastí obrazu. » Nízke: zosvetlia sa oblasti so strednými úrovňami sivej a tmavé oblasti obrazu. » Stredné: použijú sa pôvodné úrovne obrazu. » Vysoké: stmavnú oblasti so strednými úrovňami sivej a tmavé oblasti obrazu.
Úroveň čiernej	Nastavenie správnej úrovne čiernej farby na obrazovke. Táto funkcia je dostupná v nasledujúcich režimoch: TV (NTSC-M/J, PAL-M, PAL-N), AV (NTSC-M/J, PAL-M, PAL-N), HDMI alebo Komponent. » Autom.: Automaticky nastavuje úroveň čiernej farby obrazovky na vysokú alebo nízku v závislosti od úrovne vstupného signálu. » Nízka: odraz obrazovky stmavne. » Vysoká: odraz obrazovky sa stane jasnejším.

Nastavenie	Popis
Ochrana očí	Úpravou jasů zabráníte príliš svetlému nastaveniu obrazovky. Veľmi jasný obraz stmavne. Táto funkcia je dostupná v „ Režime obrazu - Štandard, Hra “.
Skutočné kino	Videoklipy zaznamenané ako filmy budú odstránením účinku chvenia vyzerat' prirodzenejšie. Táto funkciu použijete, keď sledujete pôvodný filmový obsah. Táto funkcia funguje aj vtedy, keď je funkcia TruMotion nastavená na možnosť Vyp.
Spektrum farieb	Rozšírené ovládanie Maximalizácia použitia farieb s cieľom zvýšiť kvalitu farieb. » Štandardné: zobrazenie štandardného súboru farieb. » Širokohlé: zvýšenie počtu používaných farieb.
	Ovládanie pre odborníkov Zobrazenie farebnej domény signálu. » Štandardné: zobrazenie štandardného súboru farieb. » Širokohlé: zvýšenie počtu používaných farieb. » EBU: v tomto režime sa používajú farby v rozsahu EBU. » SMPTE: v tomto režime sa používajú farby v rozsahu SMPTE. » BT709: v tomto režime sa používajú farby v rozsahu BT709.
Vylepšenie okrajov	Okraje videa sa zobrazia jasnejšie a zreteľnejšie, no prirodzene. Táto funkcia funguje dobre pri hodnote ostrosti UI 60.
xvYCC	Táto funkcia nie je dostupná pre všetky modely. Zobrazenie bohatších farieb. Táto funkcia zobrazuje bohaté farby tak výrazne, ako bežný videosignál. Táto funkcia je dostupná v ponuke „ Režim obrazu - Kino, Odborník “, keď sa xvYCC signál prijíma pomocou pripojenia HDMI.
Farebný filter	Táto funkcia umožňuje filtrovať konkrétne farby videa. Pomocou filtra RGB môžete presne nastaviť sýtosť a odtieň farieb.
Vzor Expert	Tento vzor sa používa na odborné nastavenie. Táto funkcia je dostupná v ponuke „ Režim obrazu - Odborník “ keď sledujete DTV.
Fareb. tón	Úprava celkovej farby obrazovky prostredníctvom zmeny základnej línie bielej. a. Gamma : Vybrať 1,9, 2,2, 2,4 b. Spôsob: 2 body <ul style="list-style-type: none"> • Vzor: Vnútoré, Vonkajšie • Kontrast červenej/zelenej/modrej, Jas: rozsah nastavenia je – 50 až + 50. c. Spôsob: 10-bodové IRE <ul style="list-style-type: none"> • Vzor: Vnútoré, Vonkajšie • IRE (Institute of Radio Engineers - Inštitút rádiotechniky, predchodca dnešného IEEE) je jednotka na zobrazenie intenzity video signálu a možno ju nastaviť na 10, 20, 30 až 100. V jednotlivých nastaveniach môžete upraviť intenzitu červenej, zelenej alebo modrej farebnej zložky. • Svetelnosť: táto funkcia zobrazí vypočítanú hodnotu svetelnosti pri nastavení 2,2 gamma. Po zadaní požadovanej hodnoty svetelnosti pri 100 IRE sa bude každých 10 krokov (od 10 IRE po 90 IRE) zobrazovať cieľová hodnota svetelnosti pri nastavení 2,2 gamma. • Červená, zelená, modrá: rozsah nastavenia je – 50 až + 50. d. Použiť na všetky vstupy
Systém správy farieb	Keďže ide o nástroj pre odborníkov určený na vykonávanie úprav pomocou testovacích vzorov, neovplyvňuje iné farby a možno ho používať na selektívne nastavenie 6 farebných oblastí (červená, zelená, modrá, azúrová, purpurová, žltá). Rozdiel farieb nemusí byť zreteľný ani po vykonaní úprav bežného videa. Slúži na nastavenie možností Červená, Zelená, Modrá, Žltá, Azúrová a Purpurová. <ul style="list-style-type: none"> » červená, zelená, modrá, žltá, azúrová a purpurová: rozsah nastavenia je – 30 až + 30. » Červený, zelený, modrý, žltý, azúrový a purpurový odtieň: rozsah nastavenia je – 30 až + 30. Táto funkcia nie je dostupná v režimoch RGB-PC a HDMI (PC).

Nastavenia ponuky ZVUK

- 1 Stlačením tlačidla **Home (Úvod)** otvorte Úvodnú ponuku.
- 2 Stláčaním navigačných tlačidiel prejdite na položku **NASTAVENIE** a stlačte tlačidlo **OK**.
- 3 Stláčaním navigačných tlačidiel prejdite na položku **ZVUK** a stlačte tlačidlo **OK**.
- 4 Stláčaním navigačných tlačidiel prejdite na požadované nastavenie alebo možnosť a stlačte tlačidlo **OK**.
 - Na predchádzajúcu úroveň sa vrátite stlačením tlačidla **BACK (SPÄŤ)**.
- 5 Po dokončení nastavenia stlačte tlačidlo **EXIT (UKONČIŤ)**.



Dostupné nastavenia zvuku sú opísané v nasledujúcej tabuľke.

Nastavenie	Popis	
Autom. hlasitosť	Aktivácia funkcie Autom. hlasitosť, ktorá slúži na zachovanie rovnakej hlasitosti pri prepínaní programov. Úroveň hlasitosti sa môže líšiť v dôsledku rôznych vysielacích podmienok vysielacích staníc.	
Čistý hlas II	Nastavenie zvýraznenia čistoty ľudského hlasu. Aktiváciou tejto funkcie môžete upraviť úroveň čistoty.	
Vyváženie	Nastavenie vyváženia medzi ľavým a pravým reproduktorom podľa prostredia miestnosti.	
Režim zvuku	Výber jedného z prednastavených režimov zvuku alebo prispôsobenie možností v každom režime.	
	Režim	
	Štandard	Vyberte, keď chcete štandardnú kvalitu zvuku.
	Hudba	Vyberte pri počúvaní hudby.
	Kino	Vyberte pri sledovaní filmov.
	Šport	Vyberte pri sledovaní športových podujatí.
	Hra	Vyberte pri hraní hier.
	<p>! POZNÁMKA</p> <ul style="list-style-type: none"> • Ak kvalita alebo hlasitosť zvuku nedosahuje požadovanú úroveň, odporúča sa použiť samostatné domáce kino alebo zosilňovač, ktorý spolupracuje s rôznymi používateľskými prostrediami. • Ak vyberiete možnosť „Zap.“ pri funkcii Čistý hlas II, funkcia Infinite 3D Surround nebude fungovať. 	
	Možnosti	
	Infinite 3D Surround	Technológia spracovania zvuku patentovaná spoločnosťou LG, ktorá pomocou dvoch predných reproduktorov vytvára mohutný priestorový dojem známy zo systému Surround 5.1.
Výšky	Ovládanie dominantných zvukov na výstupe. Keď zvýšite výšky, výstup sa zvýši na vyšší frekvenčný rozsah.	
Basy	Ovládanie jemnejších zvukov na výstupe. Keď zvýšite basy, výstup sa zvýši na nižší frekvenčný rozsah.	
Vynulovanie zvuku	Obnova predvolených nastavení z výroby pre režim zvuku.	
Sound Optimizer	Optimalizácia zvuku v závislosti od prostredia, v ktorom je televízor nainštalovaný.	
	Možnosti	
	Normálna	Režim normálneho zvuku.
	Nástenný typ	Optimalizovaný režim zvuku pre nástenný typ televízora.
	Typ podst.	Optimalizovaný režim zvuku pre televízor typu podstavca.

Nastavenie	Popis	
Výstup digitálneho zvuku	Táto funkcia umožňuje vybrať preferovaný výstup digitálneho zvuku. Ak je režim Dolby Digital dostupný, voľbou Autom. v ponuke Výstup digitálneho zvuku prepnete výstup SPDIF (Sony Philips Digital InterFace) do režimu Dolby Digital. Ak je v ponuke Výstup digitálneho zvuku vybraná možnosť Autom. a režim Dolby Digital nie je dostupný, výstup SPDIF bude pracovať v režime PCM (Pulse-code modulation, pulzne-kódová modulácia). Aj keď boli na kanáli, ktorý vysiela v režime Dolby Digital, nastavené aj režim Dolby Digital aj jazyk zvuku, bude sa zvuk prehrávať len v režime Dolby Digital.	
	Položka	Zvukový vstup
	Autom.	MPEG Dolby Digital Dolby Digital Plus HE-AAC
	PCM	Všetky
		Výstup digitálneho zvuku
		PCM Dolby Digital Dolby Digital Dolby Digital
		PCM
Reproduktor televízora	Zapnutie interného reproduktora televízora pri používaní externého Hi-Fi systému. Reproduktor televízora môžete používať ako výstupné zvukové zariadenie aj bez vstupu videa.	
	<p>! POZNÁMKA</p> <ul style="list-style-type: none"> Ak je reproduktor televízora počas používania domáceho kina s pripojením Simplink vypnutý, zvukový výstup sa automaticky prepne na reproduktor domáceho kina. Po zapnutí reproduktora televízora však začne zvuk vychádzať z reproduktora televízora. Niektoré ponuky v položke ZVUK nie sú dostupné, ak je reproduktor televízora nastavený na možnosť Vyp. 	
Režim ARC (Audio Return Channel)	Ak používate externé zvukové zariadenie s funkciou ARC (Audio Return Channel), rozhranie SPDIF možno nastaviť ako výstup iba pomocou vysokorychlostného kábla HDMI bez ďalšieho optického kábla.	
	<p>! POZNÁMKA</p> <ul style="list-style-type: none"> Niektoré káble HDMI nemusia tento režim podporovať. (Odporúča sa použiť vysokorychlostný kábel HDMI.) Režim ARC pracuje iba na vstupe HDMI 1 televízora. Ak chcete používať túto funkciu, musíte aktivovať funkciu SIMPLINK. 	
	Možnosti	
	Zap.	Ak je zapnuté zariadenie s funkciou ARC, po zapnutí funkcie SIMPLINK sa pre výstup zvuku automaticky použije reproduktor zariadenia.
	Vyp.	Aj napriek tomu, že sú zariadenie s funkciou ARC a funkcia SIMPLINK zapnuté, reproduktor zariadenia sa automaticky nepoužije.
DTV Audio nastavenie (V digitálnom režime)	Ak vstupný signál obsahuje rôzne typy zvuku, táto funkcia umožňuje vybrať požadovaný typ zvuku.	
	Režim	
	Autom.	Automaticky prepína výstupné režimy v poradí HE-AAC > Dolby Digital+ > Dolby Digital > MPEG . (Okrem Talianska) Automaticky prepína výstupné režimy v poradí HE-AAC > Dolby Digital+ > MPEG > Dolby Digital . (Len Taliansko)
	HE-AAC, Dolby Digital+, Dolby Digital, MPEG	Umožňuje používateľom vybrať požadovaný typ. napr.) Ak je vybraný formát MPEG , výstup je vždy vo formáte MPEG . Ak formát MPEG nie je podporovaný, nastaví sa iný typ zvuku v danom poradí.
AV Synchronizácia	Ak nie sú video a zvuk zosynchronizované, môžete ich upraviť manuálne. (-) nastavenie: rýchlejšie nastavenie výstupu zvuku ako je predvolené nastavenie. (+) nastavenie: pomalšie nastavenie výstupu zvuku ako je predvolené nastavenie.	
	Možnosti	
	AV Synchronizácia	Nastavenie synchronizácie reproduktora televízora a rozhrania SPDIF.
	Reproduktor televízora	Nastavenie synchronizácie zvuku interného reproduktora televízora.
	Rozhranie SPDIF (Sony Philips Digital InterFace)	Nastavenie synchronizácie zvuku externého reproduktora pripojeného k digitálnemu zvukovému výstupnému portu.

Stereo/Duálny príjem (Len v analógovom režime)

Pri výbere programu sa zobrazia informácie o zvuku pre danú stanicu spolu s číslom programu a názvom stanice.

- 1 Stlačte tlačidlo **Q. MENU (RÝCHLA PONUKA)**.
- 2 Stláčaním navigačných tlačidiel otvorte ponuku **Zvuk** alebo **Jazyk zvuku** a stlačte tlačidlo **OK**
- 3 Stláčaním navigačných tlačidiel prejdite na výstup zvuku a stlačte tlačidlo **OK**.

Vysielanie	Zobrazovanie na obrazovke
Mono	MONO
Stereo	STEREO
Dual	DUAL I , DUAL II , DUAL I + II

- **Voľba mono zvuku**

Ak je pri prijímaní stereo zvuku stereo signál slabý, môžete aktivovať režim mono. Pri prijímaní mono zvuku sa čistota zvuku zlepšuje.

- **Výber jazyka pri dvojjazyčnom vysielaní**

Ak možno program prijímať v dvoch jazykoch (dvojjazyčne), môžete aktivovať režim DUAL I, DUAL II alebo DUAL I+II.

DUAL I	pošle do reproduktorov primárne vysielaný jazyk.
DUAL II	pošle do reproduktorov sekundárne vysielaný jazyk.
DUAL I+II	pošle do každého reproduktora jeden jazyk.

Príjem Nicam (Len v analógovom režime)

Ak je televízor vybavený prijímačom pre príjem signálu vo formáte NICAM, možno prijímať digitálny zvuk vo vysoko kvalitnom formáte NICAM

(Near Instantaneous Companding Audio Multiplex).

Výstup zvuku možno vybrať podľa typu prijímaného vysielania.

- 1 Ak prijímate zvuk vo formáte **NICAM** mono, môžete zvoliť možnosť **NICAM MONO** alebo **FM MONO**.
- 2 Ak prijímate zvuk vo formáte **NICAM** stereo, môžete zvoliť **NICAM STEREO** alebo **FM MONO**. Ak je intenzita stereo signálu nepostačujúca, prepnite na režim **FM MONO**.
- 3 Ak prijímate zvuk vo formáte **NICAM** dual, môžete zvoliť možnosť **NICAM DUAL I**, **NICAM DUAL II** alebo **NICAM DUAL I+II**, alebo **FM MONO**.

Výber zvukového výstupu reproduktorov

V režime AV, Komponent, RGB alebo HDMI môžete vybrať zvukový výstup pre ľavý a pravý reproduktor. Vyberte výstup zvuku.

L+R: Zvukový signál z audio vstupu L (ľavý) sa odošle do ľavého reproduktora a zvukový signál z audio vstupu R (pravý) sa odošle do pravého reproduktora.

L+L: Zvukový signál z audio vstupu L (ľavý) sa odošle do ľavého a pravého reproduktora.

R+R: Zvukový signál z audio vstupu R (pravý) sa odošle do ľavého a pravého reproduktora.

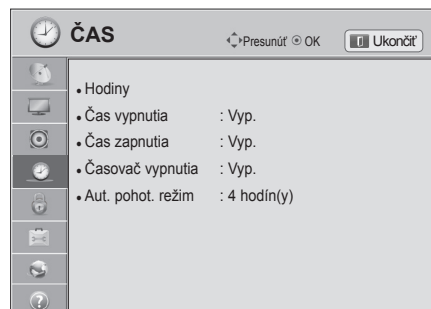

Nastavenia ponuky ČAS

- 1 Stlačením tlačidla **HOME (ÚVOD)** otvorte Úvodnú ponuku.
- 2 Stláčaním navigačných tlačidiel prejdite na položku **NASTAVENIE** a stlačte tlačidlo **OK**.
- 3 Stláčaním navigačných tlačidiel prejdite na položku **ČAS** a stlačte tlačidlo **OK**.
- 4 Stláčaním navigačných tlačidiel prejdite na požadované nastavenie alebo možnosť a stlačte tlačidlo **OK**.
- Na predchádzajúcu úroveň sa vrátite stlačením tlačidla **BACK (SPÄŤ)**.
- 5 Po dokončení nastavenia stlačte tlačidlo **EXIT (UKONČIŤ)**.



Dostupné nastavenia času sú opísané v nasledujúcej tabuľke

Nastavenie	Popis										
Hodiny	<p>Nastavenie času, dátumu, časového pásma a funkcie letného času. Čas sa nastaví automaticky podľa digitálneho signálu kanálu, ktorý obsahuje informácie poskytnuté vysielačou stanicou. Ak nie, nastavte čas a dátum manuálne.</p> <p>! POZNÁMKA</p> <ul style="list-style-type: none"> • Čas televízora sa nastaví podľa informácií o posune času na základe časového pásma a GMT (Greenwich Mean Time - Greenwichský čas), ktoré sa prijímajú so signálom vysielača a čas sa nastaví automaticky pomocou digitálneho signálu. • Ak namiesto názvu mesta zvolíte v položke Čas. Pásmo časový posun, môžete upraviť čas o 1 hodinu. • Ponuku Čas. Pásmo môžete zmeniť v Automatickom režime. 										
	<table border="1"> <thead> <tr> <th>Časové pásmo</th> </tr> </thead> <tbody> <tr><td>Moskva</td></tr> <tr><td>Jekaterinburg</td></tr> <tr><td>Omsk</td></tr> <tr><td>Krasnojarsk</td></tr> <tr><td>Irkutsk</td></tr> <tr><td>Jakutsk</td></tr> <tr><td>Vladivostok</td></tr> <tr><td>Magadan</td></tr> <tr><td>Kaliningrad</td></tr> </tbody> </table> <p>Táto tabuľka zobrazuje tabuľku časových pásiem 9 oblastí Ruska. Keď používateľ vyberie časové pásmo svojej oblasti, čas sa automaticky nastaví pre túto oblasť.</p> <p>Ak sa napriek nastaveniu oblasti používateľom neponúkne posun miestneho času vysielačkej stanice, alebo ak sa údaje o regióne nezhodujú, používateľ môže nastaviť správny čas výberom posunu pomocou možnosti Čas. Pásmo.</p>	Časové pásmo	Moskva	Jekaterinburg	Omsk	Krasnojarsk	Irkutsk	Jakutsk	Vladivostok	Magadan	Kaliningrad
Časové pásmo											
Moskva											
Jekaterinburg											
Omsk											
Krasnojarsk											
Irkutsk											
Jakutsk											
Vladivostok											
Magadan											
Kaliningrad											

Nastavenie	Popis
Čas vypnutia/ Čas zapnutia	<p>Nastavenie času automatického zapnutia lebo vypnutia televízora. Aby ste mohli používať túto funkciu, musíte najprv nastaviť aktuálny čas a dátum.</p> <p> POZNÁMKA</p> <ul style="list-style-type: none"> • Ak do dvoch hodín od zapnutia televízora pomocou funkcie Čas zapnutia nestlačíte žiadne tlačidlo, prejde televízor automaticky do pohotovostného režimu. • Ak nastavíte funkcie Čas vypnutia a Čas zapnutia na rovnaký čas, funkcia Čas vypnutia ruší funkciu Čas zapnutia.
Časovač vypnutia	<p>Nastavenie dĺžky času do vypnutia televízora. Keď televízor zapnete a znovu vypnete, funkcia Časovač vypnutia sa vypne.</p>
Aut. pohot. režim (V závislosti od modelu)	<p>Ak počas aktívnej funkcie automatického pohotovostného režimu nestlačíte žiadne tlačidlo, televízor sa automaticky prepne do pohotovostného režimu.</p> <p> POZNÁMKA</p> <ul style="list-style-type: none"> • Táto funkcia nefunguje v režime Obchod ani počas aktualizácie softvéru.

Nastavenia ponuky ZÁMKA

- 1 Stlačením tlačidla **HOME (ÚVOD)** otvorte Úvodnú ponuku.
- 2 Stláčaním navigačných tlačidiel prejdite na položku **NASTAVENIE** a stlačte tlačidlo **OK**.
- 3 Stláčaním navigačných tlačidiel prejdite na položku **ZÁMKA** a stlačte tlačidlo **OK**.
- 4 Stláčaním navigačných tlačidiel prejdite na požadované nastavenie alebo možnosť a stlačte tlačidlo **OK**.
- Na predchádzajúcu úroveň sa vrátite stlačením tlačidla **BACK (SPÄŤ)**.
- 5 Po dokončení nastavenia stlačte tlačidlo **EXIT (UKONČIŤ)**.

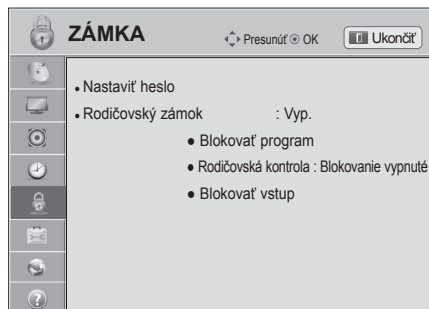

Dostupné nastavenia zámky sú opísané v nasledujúcej tabuľke.

Nastavenie	Popis
Nastavenie hesla	Zmena štvormiestneho hesla. Predvolené PIN je „0“, „0“, „0“, „0“. Ak je ako krajina nastavené Francúzsko, heslo nie je „0“, „0“, „0“, „0“ ale „1“, „2“, „3“, „4“. Ak je ako krajina nastavené Francúzsko, heslo nie je možné nastaviť na kombináciu „0“, „0“, „0“, „0“. Ak zabudnete heslo, na diaľkovom ovládači stlačte tlačidlá „0“, „3“, „2“, „5“.
Rodičovský zámok	Zapnutie alebo vypnutie rodičovského zámku.
Blokovať program	Zablokovanie programov s obsahom nevhodným pre deti. Program možno vybrať, ale obrazovka je prázdna a zvuk je vypnutý. Uzamknutý program odomknete zadaním hesla. Táto funkcia je dostupná v režime Rodičovský zámok „Zap.“ .
Rodičovská kontrola	Táto funkcia funguje na základe informácií z vysielačkej stanice. Preto ak signál obsahuje nesprávne informácie, táto funkcia nefunguje. Prístup k tejto ponuke získate až po zadaní hesla. Tento televízor je naprogramovaný tak, aby sa po vypnutí uložila do pamäte posledná nastavovaná možnosť. Zabraňuje deťom sledovať televízne programy určené pre dospelých podľa stanoveného hodnotenia. Ak chcete sledovať zablokovaný program, musíte zadať heslo. Hodnotenie sa odlišuje v závislosti od krajiny.
Blokovať vstup	Blokovanie zdrojov vstupu. Táto funkcia je dostupná v režime Rodičovský zámok „Zap.“ .

Nastavenia ponuky MOŽNOSTI

- 1 Stlačením tlačidla **Home (Úvod)** otvorte Úvodnú ponuku.
- 2 Stláčaním navigačných tlačidiel prejdite na položku **NASTAVENIE** a stlačte tlačidlo **OK**.
- 3 Stláčaním navigačných tlačidiel prejdite na položku **MOŽNOSTI** a stlačte tlačidlo **OK**.
- 4 Stláčaním navigačných tlačidiel prejdite na požadované nastavenie alebo možnosť a stlačte tlačidlo **OK**.
 - Na predchádzajúcu úroveň sa vrátite stlačením tlačidla **BACK (SPÄŤ)**.
- 5 Po dokončení nastavenia stlačte tlačidlo **EXIT (UKONČIŤ)**.



Dostupné všeobecné nastavenia sú opísané v nasledujúcej ta-

Nastavenie	Popis																
Jazyk	Výber jazyka zobrazenia alebo zvuku.																
	Možnosti																
Jazyk ponúk (Language)	Vyberte požadovaný jazyk.																
Jazyk zvuku	Funkcia Jazyk zvuku umožňuje vybrať preferovaný jazyk. Ak sa nevysielajú zvukové údaje vo zvolenom jazyku, prehrá sa zvuk v pôvodne nastavenom jazyku.																
	<p>Informácie o jazyku zvuku v ponuke na obrazovke</p> <table border="1"> <thead> <tr> <th>Displej</th> <th>Stav</th> </tr> </thead> <tbody> <tr> <td>Nie je k disp.</td> <td>Nedostupné</td> </tr> <tr> <td>MPEG</td> <td>Zvuk MPEG</td> </tr> <tr> <td>D</td> <td>Zvuk Dolby Digital</td> </tr> <tr> <td>→</td> <td>Zvuk pre zrakovo postihnutých</td> </tr> <tr> <td>[ABC]</td> <td>Zvuk pre sluchovo postihnutých</td> </tr> <tr> <td>D+</td> <td>Dolby Digital Plus Audio</td> </tr> <tr> <td>HE-AAC</td> <td>Zvuk HE-AAC</td> </tr> </tbody> </table>	Displej	Stav	Nie je k disp.	Nedostupné	MPEG	Zvuk MPEG	D	Zvuk Dolby Digital	→	Zvuk pre zrakovo postihnutých	[ABC]	Zvuk pre sluchovo postihnutých	D+	Dolby Digital Plus Audio	HE-AAC	Zvuk HE-AAC
Displej	Stav																
Nie je k disp.	Nedostupné																
MPEG	Zvuk MPEG																
D	Zvuk Dolby Digital																
→	Zvuk pre zrakovo postihnutých																
[ABC]	Zvuk pre sluchovo postihnutých																
D+	Dolby Digital Plus Audio																
HE-AAC	Zvuk HE-AAC																
Jazyk titulkov	Funkciu titulkov a teletextu použijete v prípade, že sú vysielané viaceré jazyky titulkov. Ak sa nevysielajú údaje titulkov vo vybranom jazyku, budú titulkové zobrazené v predvolenom jazyku.																
	<p>Informácie o jazyku titulkov zobrazené na obrazovke</p> <table border="1"> <thead> <tr> <th>Displej</th> <th>Stav</th> </tr> </thead> <tbody> <tr> <td>Nie je k disp.</td> <td>Nedostupné</td> </tr> <tr> <td>TEXT</td> <td>Titulky z teletextu</td> </tr> <tr> <td>[ABC]</td> <td>Titulky pre nepočujúcich</td> </tr> </tbody> </table>	Displej	Stav	Nie je k disp.	Nedostupné	TEXT	Titulky z teletextu	[ABC]	Titulky pre nepočujúcich								
Displej	Stav																
Nie je k disp.	Nedostupné																
TEXT	Titulky z teletextu																
[ABC]	Titulky pre nepočujúcich																
Jazyk textu	Ak sa v digitálnom režime vysielajú dva jazyky textu alebo viac, použijete funkciu Jazyk textu. Ak sa teletext vo vybranom jazyku nevysiela, zobrazí sa stránka v predvolenom jazyku textu.																



POZNÁMKA

- Ak jazyky, ktoré ste zvolili ako primárnu voľbu pre položky Jazyk zvuku, Jazyk titulkov a Jazyk textu, nie sú podporované, môžete si zvoliť jazyk v sekundárnej kategórii.
- Zvuk/titulky sa dajú zobraziť jednoduchšou formou s 1 až 3 znakmi, ktoré vysiela poskytovateľ služby.
- Keď si zvolíte doplnkový zvuk (zvuk pre zrakovo/sluchovo postihnutých), výstup môže obsahovať aj časť hlavného zvuku.

Nastavenie	Popis								
Krajina	<p>Výber požadovanej krajiny. (V závislosti od modelu)</p> <p>! POZNÁMKA</p> <ul style="list-style-type: none"> • Ak nedokončíte nastavenie Sprievodcu inštaláciou stlačením tlačidla BACK (SPÄŤ) alebo ak platnosť obrazovky OSD (On Screen Display) vyprší, bude sa po každom zapnutí televízora zobrazovať ponuka inštalácie, až kým nedokončíte toto nastavenie. • Ak vyberiete nesprávnu krajinu, teletext sa nemusí na obrazovke zobrazovať správne a pri jeho používaní sa môžu vyskytnúť problémy. • Funkciu rozhrania CI (Common Interface) možno nebudete môcť používať v niektorých krajinách v závislosti od daných podmienok vysielania. • Tlačidlá ovládania režimu DTV možno nebudú funkčné v niektorých krajinách v závislosti od daných podmienok vysielania. • V krajine, v ktorej nie sú stanovené nariadenia týkajúce sa digitálneho vysielania, nemusia v závislosti od okolností digitálneho vysielania niektoré funkcie DTV fungovať. • Položku Nastavenie krajiny by ste mali nastaviť na možnosť „Spojené kráľovstvo“, iba ak sa nachádzate v Spojenom kráľovstve. • Ak je krajina nastavená na „--“, budú dostupné štandardné európske pozemné digitálne programy. Niektoré funkcie DTV však nemusia fungovať správne. 								
Asistencia pre postihnuté osoby (V digitálnom režime)	<p>Zvukové komentáre alebo titulky pre osoby s poruchami sluchu alebo zrakovým postihnutím.</p> <p>Možnosti</p> <table border="1" data-bbox="385 788 1266 1083"> <tr> <td data-bbox="385 788 614 865">Pre nepočujúcich</td> <td data-bbox="614 788 1266 865">Táto funkcia je určená pre sluchovo postihnutých. Ak je táto funkcia nastavená na možnosť Zap., titulky sa budú zobrazovať podľa predvolených nastavení.</td> </tr> <tr> <td data-bbox="385 865 614 1020">Popis zvuku</td> <td data-bbox="614 865 1266 1020">Táto funkcia je určená pre nevidiacich a okrem základného zvuku poskytuje zvukový komentár opisujúci, čo sa práve deje v televíznom programe. Po nastavení možnosti Popis zvuku Zap. sa základný zvuk a zvukový komentár poskytujú len pri programoch, ktoré obsahujú funkciu Popis zvuku.</td> </tr> <tr> <td data-bbox="385 1020 614 1049">Hlasitosť</td> <td data-bbox="614 1020 1266 1049">Zmena hlasitosti funkcie Popisu zvuku</td> </tr> <tr> <td data-bbox="385 1049 614 1083">Pípnutie</td> <td data-bbox="614 1049 1266 1083">Pípnutie pri výbere programu s informáciou Popis zvuku.</td> </tr> </table>	Pre nepočujúcich	Táto funkcia je určená pre sluchovo postihnutých. Ak je táto funkcia nastavená na možnosť Zap., titulky sa budú zobrazovať podľa predvolených nastavení.	Popis zvuku	Táto funkcia je určená pre nevidiacich a okrem základného zvuku poskytuje zvukový komentár opisujúci, čo sa práve deje v televíznom programe. Po nastavení možnosti Popis zvuku Zap. sa základný zvuk a zvukový komentár poskytujú len pri programoch, ktoré obsahujú funkciu Popis zvuku.	Hlasitosť	Zmena hlasitosti funkcie Popisu zvuku	Pípnutie	Pípnutie pri výbere programu s informáciou Popis zvuku.
Pre nepočujúcich	Táto funkcia je určená pre sluchovo postihnutých. Ak je táto funkcia nastavená na možnosť Zap., titulky sa budú zobrazovať podľa predvolených nastavení.								
Popis zvuku	Táto funkcia je určená pre nevidiacich a okrem základného zvuku poskytuje zvukový komentár opisujúci, čo sa práve deje v televíznom programe. Po nastavení možnosti Popis zvuku Zap. sa základný zvuk a zvukový komentár poskytujú len pri programoch, ktoré obsahujú funkciu Popis zvuku.								
Hlasitosť	Zmena hlasitosti funkcie Popisu zvuku								
Pípnutie	Pípnutie pri výbere programu s informáciou Popis zvuku.								
Kontrolka napájania	<p>Nastavenie zapnutia alebo vypnutia kontrolky napájania na televízore.</p> <p>Možnosti</p> <table border="1" data-bbox="385 1161 1266 1267"> <tr> <td data-bbox="385 1161 614 1209">Kontrolka pohotov.režimu</td> <td data-bbox="614 1161 1266 1209">Nastavenie zapnutia alebo vypnutia kontrolky napájania v pohotovostnom režime.</td> </tr> <tr> <td data-bbox="385 1209 614 1267">Kontrolka napájania</td> <td data-bbox="614 1209 1266 1267">Nastavenie zapnutia alebo vypnutia kontrolky napájania pri zapnutí televízora.</td> </tr> </table>	Kontrolka pohotov.režimu	Nastavenie zapnutia alebo vypnutia kontrolky napájania v pohotovostnom režime.	Kontrolka napájania	Nastavenie zapnutia alebo vypnutia kontrolky napájania pri zapnutí televízora.				
Kontrolka pohotov.režimu	Nastavenie zapnutia alebo vypnutia kontrolky napájania v pohotovostnom režime.								
Kontrolka napájania	Nastavenie zapnutia alebo vypnutia kontrolky napájania pri zapnutí televízora.								
HbbTV (V závislosti od modelu)	<p>Táto funkcia funguje len v Nemecku a Francúzsku. Ak nie je zariadenie pripojené na sieť, môže byť dostupnosť služby obmedzená.</p>								
Kurzor (V závislosti od modelu)	<p>Nastavenie možností kurzora diaľkového ovládača Magic Motion.</p> <p>Možnosti</p> <table border="1" data-bbox="385 1392 1266 1586"> <tr> <td data-bbox="385 1392 614 1431">Rýchlosť</td> <td data-bbox="614 1392 1266 1431">Zmena rýchlosti kurzora.</td> </tr> <tr> <td data-bbox="385 1431 614 1470">Tvar</td> <td data-bbox="614 1431 1266 1470">Výber tvaru kurzora.</td> </tr> <tr> <td data-bbox="385 1470 614 1508">Veľkosť</td> <td data-bbox="614 1470 1266 1508">Nastavenie veľkosti kurzora.</td> </tr> <tr> <td data-bbox="385 1508 614 1586">Zarovnať</td> <td data-bbox="614 1508 1266 1586">Potrasením diaľkového ovládača smerom doľava a doprava zarovnáte smer diaľkového ovládača s kurzorom na obrazovke televízora. Kurzor sa potom automaticky presunie do stredu obrazovky.</td> </tr> </table>	Rýchlosť	Zmena rýchlosti kurzora.	Tvar	Výber tvaru kurzora.	Veľkosť	Nastavenie veľkosti kurzora.	Zarovnať	Potrasením diaľkového ovládača smerom doľava a doprava zarovnáte smer diaľkového ovládača s kurzorom na obrazovke televízora. Kurzor sa potom automaticky presunie do stredu obrazovky.
Rýchlosť	Zmena rýchlosti kurzora.								
Tvar	Výber tvaru kurzora.								
Veľkosť	Nastavenie veľkosti kurzora.								
Zarovnať	Potrasením diaľkového ovládača smerom doľava a doprava zarovnáte smer diaľkového ovládača s kurzorom na obrazovke televízora. Kurzor sa potom automaticky presunie do stredu obrazovky.								
Nastavenie Smart Share	<p>Nastavenie možnosti DivX a DLNA.</p> <p>Možnosti</p> <table border="1" data-bbox="385 1653 1266 1789"> <tr> <td data-bbox="385 1653 614 1711">Registrácia DivX VOD</td> <td data-bbox="614 1653 1266 1711">Registrácia televízora na prehrávanie DivX chránených videí. (Pozrite str.70)</td> </tr> <tr> <td data-bbox="385 1711 614 1750">Deaktivácia DivX</td> <td data-bbox="614 1711 1266 1750">Zrušenie registrácie televízora. (Pozrite str.70)</td> </tr> <tr> <td data-bbox="385 1750 614 1789">DMR</td> <td data-bbox="614 1750 1266 1789">Aktivácia a deaktivácia funkcie DMR (Digitálne vykresľovanie médií).</td> </tr> </table>	Registrácia DivX VOD	Registrácia televízora na prehrávanie DivX chránených videí. (Pozrite str.70)	Deaktivácia DivX	Zrušenie registrácie televízora. (Pozrite str.70)	DMR	Aktivácia a deaktivácia funkcie DMR (Digitálne vykresľovanie médií).		
Registrácia DivX VOD	Registrácia televízora na prehrávanie DivX chránených videí. (Pozrite str.70)								
Deaktivácia DivX	Zrušenie registrácie televízora. (Pozrite str.70)								
DMR	Aktivácia a deaktivácia funkcie DMR (Digitálne vykresľovanie médií).								

Nastavenie	Popis								
Data Service (len v Írsku.)	Táto funkcia umožňuje používateľom vybrať možnosť MHEG (Digitálny teletext) alebo Teletext, ak sú obe k dispozícii súčasne. Ak je k dispozícii len jedna z nich, bez ohľadu na váš výber sa aktivuje možnosť MHEG alebo Teletext.								
Obnova výrobných nastavení	Obnova výrobných nastavení televízora a odstránenie všetkých uložených programov. Prispôbienie nastavení televízora podľa vašich požiadaviek. Keď televízor zapnete prvýkrát, objaví sa obrazovka výrobných nastavení. <div style="border: 1px solid black; padding: 10px; margin-top: 10px;"> <p>! POZNÁMKA</p> <ul style="list-style-type: none"> • Ak pri aktivovanej možnosti Rodičovský zámok „Zap.“ zabudnete heslo, stlačte na diaľkovom ovládači tlačidlá „0“, „3“, „2“, „5“. </div>								
ID televízora	Pridanie identifikátora pripojeným zariadeniam								
Nastavenie režimu	Predvolený výber je „Domáce použitie“. Režim „Domáce použitie“ odporúčame, ak chcete v domácom prostredí dosiahnuť najlepší obraz. <table border="1" style="width: 100%; margin-top: 10px;"> <thead> <tr> <th colspan="2" style="background-color: #f2f2f2;">Možnosti</th> </tr> </thead> <tbody> <tr> <td style="width: 30%;">Domáce použitie</td> <td>Zvolí sa v domácom prostredí.</td> </tr> <tr> <td>Režim Obchod</td> <td>Zvolí sa v maloobchodnom prostredí.</td> </tr> <tr> <td>Demo režim</td> <td>Nastavenie na zobrazovanie špeciálnych funkcií televízora. Demo režim môžete zrušiť stlačením ktoréhokoľvek tlačidla okrem tlačidla hlasitosti a vypnutia zvuku.</td> </tr> </tbody> </table> <div style="border: 1px solid black; padding: 10px; margin-top: 10px;"> <p>! POZNÁMKA</p> <ul style="list-style-type: none"> • V režime Domáce použitie nie je Demo režim dostupný. • V režime Obchod sa režim Demo automaticky nastaví na možnosť Zap. • Ak je režim Demo nastavený na možnosť Vyp, v režime Obchod, režim Demo sa nespustí a obnoví sa iba obrazovka. • Nastavenia obrazovky sa obnovia automaticky po 5 minútach v Demo režime. </div>	Možnosti		Domáce použitie	Zvolí sa v domácom prostredí.	Režim Obchod	Zvolí sa v maloobchodnom prostredí.	Demo režim	Nastavenie na zobrazovanie špeciálnych funkcií televízora. Demo režim môžete zrušiť stlačením ktoréhokoľvek tlačidla okrem tlačidla hlasitosti a vypnutia zvuku.
Možnosti									
Domáce použitie	Zvolí sa v domácom prostredí.								
Režim Obchod	Zvolí sa v maloobchodnom prostredí.								
Demo režim	Nastavenie na zobrazovanie špeciálnych funkcií televízora. Demo režim môžete zrušiť stlačením ktoréhokoľvek tlačidla okrem tlačidla hlasitosti a vypnutia zvuku.								
Automatické spustenie MHP (iba pre Taliansko.) (V závislosti od modelu)	Táto ponuka je aktívna len v Taliansku, pričom služby MHP v iných krajinách nemusia fungovať správne. Táto funkcia je automaticky spúšťanou funkciou MHP talianskeho dátového vysielania. Používajte u kanálov so signálom MHP. Funkcia dátového vysielania nemusí prebiehať hladko z dôvodu aktuálneho stavu vysielacej stanice.								
IR Blaster (V závislosti od modelu)	Táto funkcia sa nastaví po pripojení bezdrôtového prehrávača médií (predáva sa samostatne). Bližšie informácie o pokynoch na obsluhu nájdete v príručke k „Bezdrôtovému prehrávaču médií“.								

Nastavenia ponuky SIEŤ

- 1 Stlačením tlačidla **HOME (ÚVOD)** otvorte Úvodnú ponuku.
- 2 Stláčaním navigačných tlačidiel prejdite na položku **NASTAVENIE** a stlačte tlačidlo **OK**.
- 3 Stláčaním navigačných tlačidiel prejdite na položku **SIEŤ** a stlačte tlačidlo **OK**.
- 4 Stláčaním navigačných tlačidiel prejdite na požadované nastavenie alebo možnosť a stlačte tlačidlo **OK**.
- Na predchádzajúcu úroveň sa vrátite stlačením tlačidla **BACK (SPÄŤ)**.
- 5 Po dokončení nastavenia stlačte tlačidlo **EXIT (UKONČIŤ)**.



Dostupné nastavenia siete sú opísané v nasledujúcej tabuľke.

Nastavenie	Popis	
Nastavenie siete	Konfigurácia nastavení siete (Pozrite str.45).	
Stav siete	Zobrazenie stavu siete (Pozrite str.51).	
Nastavenie Smart TV	Nastavenie regiónu, pre ktorý sa vysiela predpoveď počasia a správa ID pridaných do televízora.	
	Nastavenie	
	Nastavenie krajiny	Nastavenie krajiny pre prémiové služby. V závislosti od nastavenej krajiny sú k dispozícii rôzne prémiové služby.
	Stav počasia	Nastavenie regiónu pre zobrazenie počasia v pozadí prémiovej služby. Výber regiónu.
	Prémiová verzia	Zobrazenie verzie prémiovej služby.
	Správa ID	Správa histórie prihlásených ID pridaných do televízora.
	Obnoviť nastavenia	Odstránenie všetkých ID pridaných v televízore.
Právne upozornenie	Zobrazenie právneho upozornenia. (Pozrite str.53)	

Nastavenia ponuky **PODPORA**

- 1 Stlačením tlačidla **HOME (ÚVOD)** otvorte Úvodnú ponuku.
- 2 Stláčaním navigačných tlačidiel prejdite na položku **NASTAVENIE** a stlačte tlačidlo **OK**.
- 3 Stláčaním navigačných tlačidiel prejdite na položku **PODPORA** a stlačte tlačidlo **OK**.
- 4 Stláčaním navigačných tlačidiel prejdite na požadované nastavenie alebo možnosť a stlačte tlačidlo **OK**.
- Na predchádzajúcu úroveň sa vrátite stlačením tlačidla **BACK (SPÄŤ)**.
- 5 Po dokončení nastavenia stlačte tlačidlo **EXIT (UKONČIŤ)**.

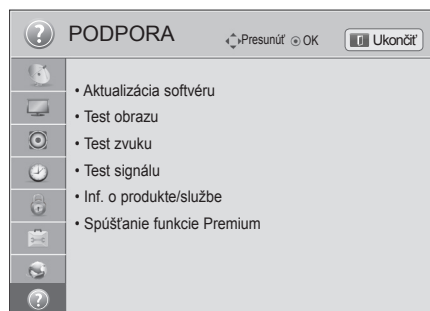

Dostupné nastavenia podpory sú opísané v nasledujúcej tabuľke.

Nastavenie	Popis
Aktualizácia softvéru	Aktualizácia televízora pomocou najnovšieho firmvéru.
Test obrazu	Uskutočnenie testu obrazu alebo zvuku zabudovanej melódie. » Ak sa v teste vyskytne chyba, vyberte možnosť Áno. Zobrazia sa informácie o produkte a službách. » Ak sa v teste nevyskytnú žiadne chyby, skontrolujte stav pripojenia externých zariadení a pozrite si príručku k externým zariadeniam.
Test zvuku	
Test signálu	Zobrazí informácie o multiplexeri a službách, atď. <div style="border: 1px solid black; padding: 10px; margin: 10px 0;"> <p>! POZNÁMKA</p> <ul style="list-style-type: none"> • Zobrazujú sa informácie o naladenom *multiplexeri a jeho intenzita signálu. • Zobrazí informácie o signáli a názov služby zvoleného multiplexera. (*Multiplexer: Nadradený adresár kanálov pri digitálnom vysielaní (jeden multiplexer obsahuje viacero kanálov.)) • Ak ako vstupný zdroj automatického ladenia vyberiete položku Satelit, test signálu sa nezobrazí. Ak vyberiete položku Anténa a satelit alebo Kábel a satelit, zobrazí sa iba test signálu pre možnosť Anténa alebo Kábel. </div>
Inf. o produkte/službe	Zobrazenie informácií o produktoch alebo službách. Stredisko služieb zákazníkom sa môže v závislosti od krajiny líšiť.
Spúšťanie funkcie Premium	Spustenie prémiovej ponuky, ak dôjde k chybe počas jej aktualizácie. Potom sa televízor automaticky vypne a opäť zapne.

PRIPÁJANIE ZARIADENÍ

K televízoru môžete pripájať rôzne externé zariadenia a prepínaním režimov vstupu vybrať príslušné externé zariadenie. Viac informácií o pripájaní externého zariadenia nájdete v príručke dodanej s príslušným zariadením.

Dostupné externé zariadenia sú: HD prijímače, DVD prehrávače, videorekordéry, zvukové systémy, úložné zariadenia USB, počítač, herné zariadenia a iné externé zariadenia.



POZNÁMKA

- Ak zaznamenávate televízny program na DVD rekordér alebo videorekordér, pripojte televízny vstupný signálový kábel k televízoru cez DVD rekordér alebo videorekordér. Viac informácií o nahrávaní nájdete v príručke dodanej s pripojeným zariadením.
- Pripojenie externého zariadenia sa môže líšiť podľa príslušného modelu.
- Externé zariadenia pripájajte k televízoru bez ohľadu na poradie TV portu.

Prehľad pripojení

Do portov na zadnom paneli televízora môžete pripojiť rôzne externé zariadenia.

- 1 Podľa nasledujúceho obrázku nájdite externé zariadenie, ktoré chcete pripojiť k televízoru.
- 2 Skontrolujte typ pripojenia externého zariadenia.
- 3 Podľa príslušného obrázku skontrolujte podrobnosti pripojenia.

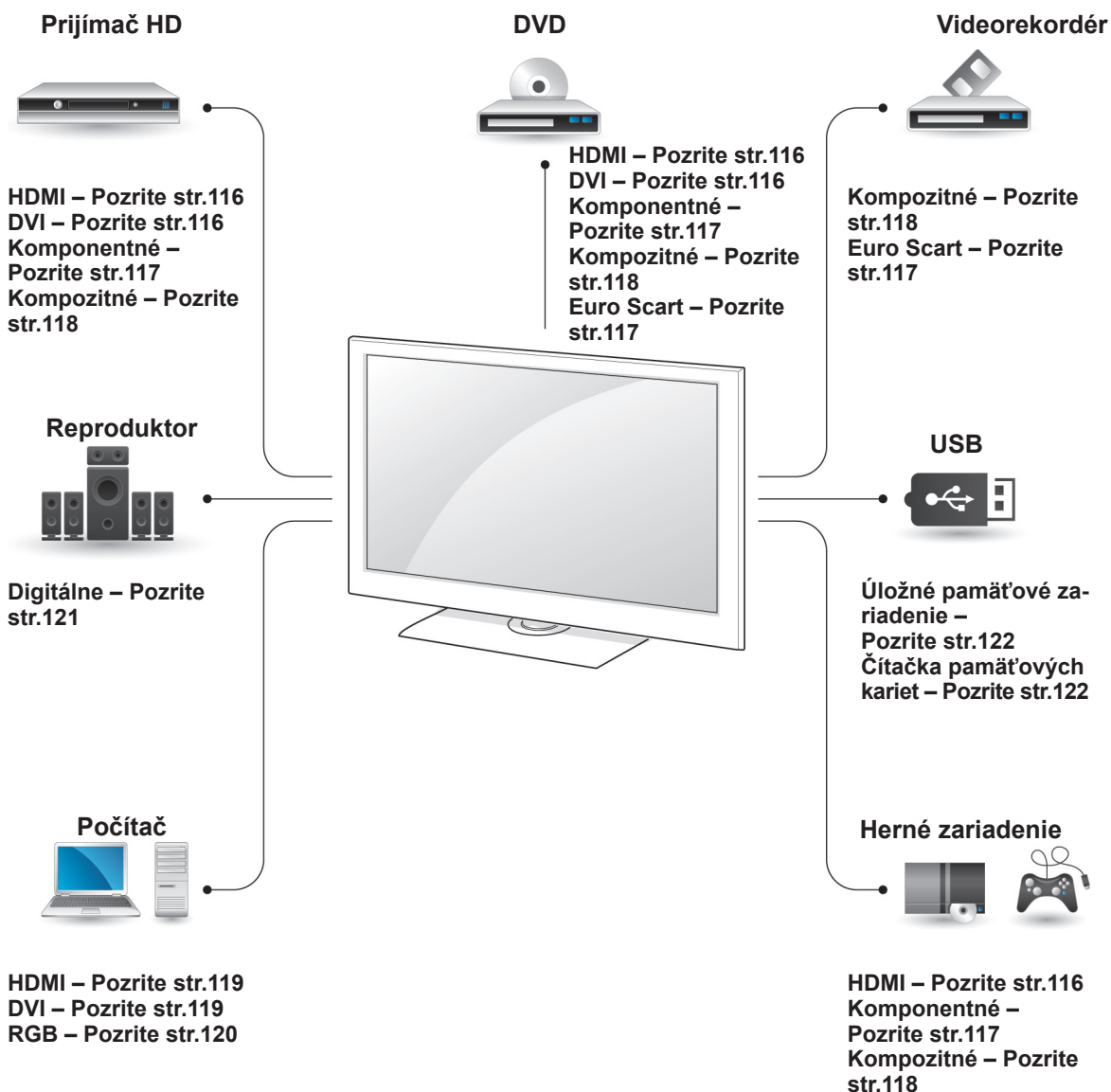

! POZNÁMKA

- Ak pripájate k televízoru herné zariadenie, použite kábel dodaný s herným zariadením.
- Postupujte podľa pokynov v príručke k externému zariadeniu.

- V tejto časti o **PRIPÁJANÍ ZARIADENÍ** sú použité hlavné schémy zapojenia pre modely 47/55LW95**.
- Nákres sa môže líšiť od vášho televízora.

Pripojenie k prijímaču HD, DVD prehrávaču alebo videorekordéru

Pripojte prijímač HD, DVD prehrávač alebo videorekordér k televízoru a vyberte príslušný režim vstupu.

Pripojenie HDMI

Slúži na prenos digitálneho obrazového a zvukového signálu z externého zariadenia do televízora. Pripojte externé zariadenie a televízor prostredníctvom kábla HDMI podľa nasledujúceho obrázku.

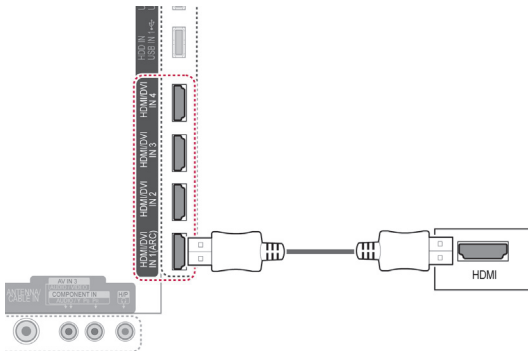

POZNÁMKA

- Použite najnovší vysokorýchlostný kábel HDMI™ s funkciou podpory CEC (Customer Electronics Control).
- Vysokorýchlostné káble HDMI™ sú testované tak, aby prenášali HD signál s rozlíšením až do 1080p a viac.

Pripojenie z DVI do HDMI

Slúži na prenos digitálneho videosignálu z externého zariadenia do televízora. Pripojte externé zariadenie a televízor prostredníctvom kábla DVI-HDMI podľa nasledujúceho obrázku. Na prenos zvukového signálu musíte pripojiť zvukový kábel.

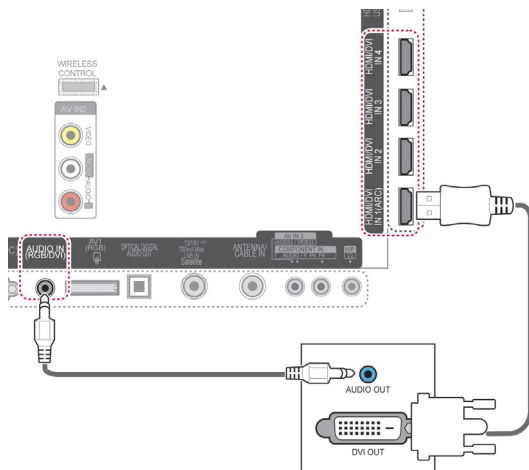

Komponentné pripojenie

Služi na prenos analógového obrazového a zvukového signálu z externého zariadenia do televízora. Prepojte externé zariadenie a televízor pomocou komponentného kábla podľa nasledujúceho obrázku.

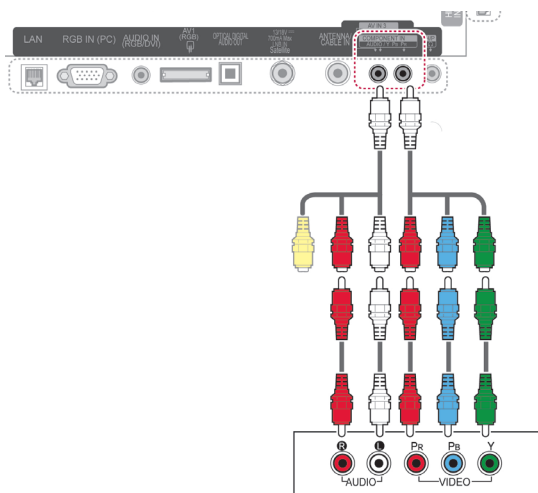

! POZNÁMKA

- Ak nie sú káble nainštalované správne, obraz sa môže zobrazovať v čierno-bielých farbách alebo so skreslenými farbami. Skontrolujte, či sú káble pripojené ku konektorom príslušnej farby.

Pripojenie pomocou kábla Euro Scart

Služi na prenos obrazového a zvukového signálu z externého zariadenia do televízora. Prepojte externé zariadenie a televízor prostredníctvom kábla Euro Scart podľa nasledujúceho obrázku. Na zobrazovanie obrazov s použitím progresívneho skenovania použite kábel Euro Scart.

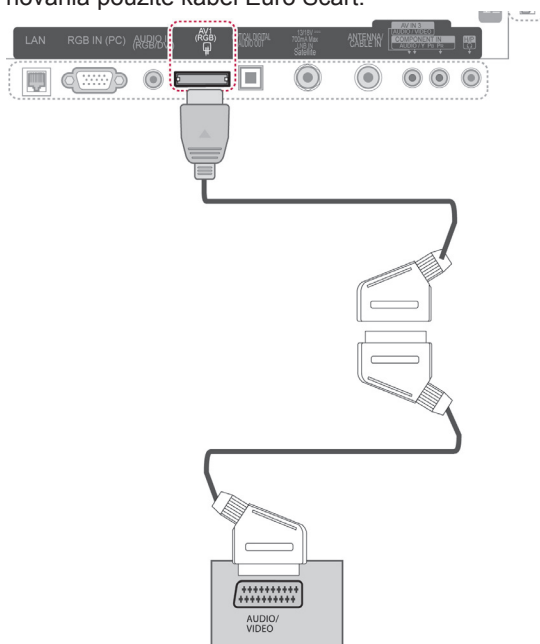

Typ výstupu Aktuálny režim vstupu	AV 1 (TV Out ¹)	AV 1 (pri plánovanom nahrávaní DTV pomocou nahrávacieho zariadenia)
Digitálna TV	Digitálna TV	○
Analógová TV, AV	Analógová TV	○
Component/RGB	Analógová TV	(Vstupný režim sa skonvertuje na režim DTV.)
HDMI	X	X

1 TV Out (Výstup televízora): výstup signálov analógovej alebo digitálnej TV.

! POZNÁMKA

- Každý kábel Euro Scart musí používať signálové tienenie.
- Keď sledujete digitálnu TV v režime 3D zobrazovania, výstupné signály z monitora nie je možné prenášať cez kábel SCART. (Len 3D modely)
- Ak nastavíte režim 3D na možnosť Zap. počas plánovaného nahrávania z digitálnej TV, výstupné signály z monitora nemožno prenášať cez kábel SCART a nahrávanie nemožno vykonať. (Len 3D modely)

Kompozitné pripojenie

Služi na prenos analógového obrazového a zvukového signálu z externého zariadenia do televízora. Pripojte externé zariadenie a televízor pomocou kompozitného kábla podľa nasledujúceho obrázku.

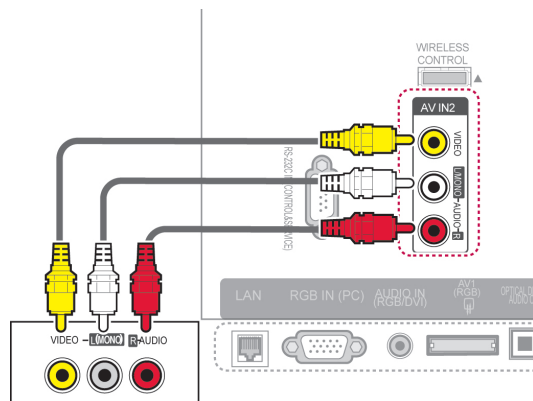

alebo

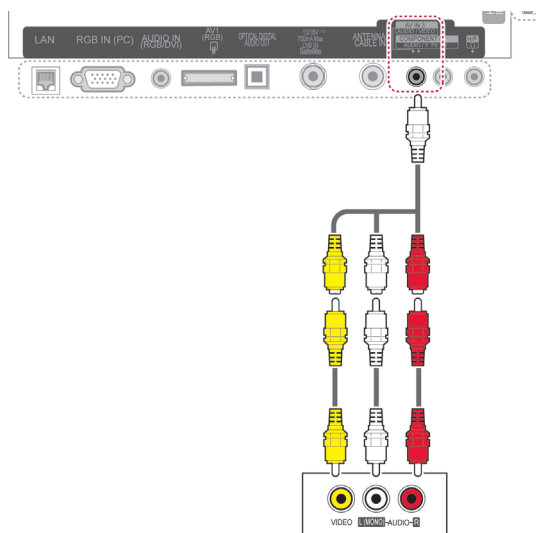

Pripojenie k počítaču



POZNÁMKA

- Pre dosiahnutie najlepšej kvality obrazu sa odporúča používať televízor s pripojením HDMI.



POZNÁMKA

- Ak máte monofónny videorekordér, zvukový kábel z videorekordéra pripojte ku konektoru AUDIO L/MONO na televízore.

Prípojenie HDMI

Slúži na prenos digitálneho obrazového a zvukového signálu z počítača do televízora. Prepojte počítač a televízor prostredníctvom kábla HDMI podľa nasledujúcich obrázkov.

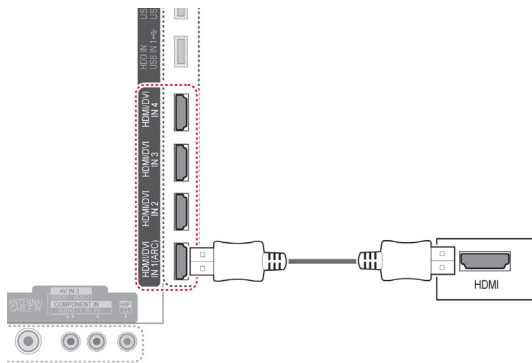

Prípojenie z DVI do HDMI

Slúži na prenos digitálneho videesignálu z počítača do televízora. Prepojte počítač a televízor prostredníctvom kábla DVI-HDMI podľa nasledujúceho obrázku. Na prenos zvukového signálu musíte pripojiť zvukový kábel.

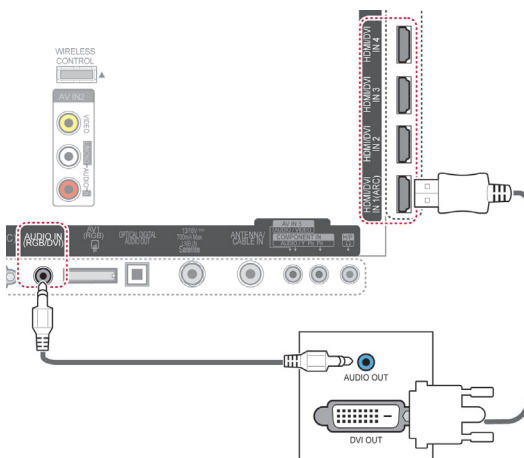

Pripojenie RGB

Služi na prenos analógového videosignálu z počítača do televízora. Prepojte počítač a televízor pomocou dodaného signálového kábla pre 15-košíkový konektor D-Sub podľa nasledujúceho obrázku. Na prenos zvukového signálu musíte pripojiť zvukový kábel.

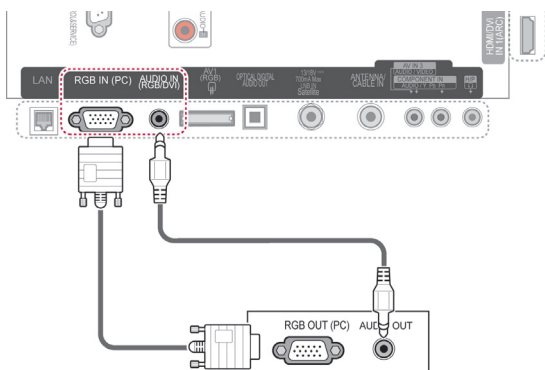

! POZNÁMKA

- Pri niektorých rozlíšeniach, zvislom monoskope, kontraste alebo jase sa môže v režime PC vyskytnúť šum. Zmeňte PC režim na iné rozlíšenie alebo zmeňte obnovovací kmitočet na iný kmitočet, prípadne nastavte v ponukovom menu jas a kontrast, až kým nedosiahnete čistý obraz. Ak sa obnovovací kmitočet grafickej karty PC nedá zmeniť, zmeňte grafickú kartu PC alebo konzultujte problém s výrobcom grafickej karty PC.
- Priebeh synchronizačného vstupného signálu pre horizontálne a vertikálne frekvencie sú samostatné.
- V režime PC odporúčame používať rozlíšenie 1920 x 1080, 60 Hz, ktoré by malo poskytovať najlepšiu kvalitu obrazu.
- Pripojte signálový kábel z výstupného portu monitora počítača k portu RGB (PC) na televízore alebo signálový kábel z výstupného portu HDMI počítača k portu HDMI IN (alebo HDMI/DVI IN) na televízore.
- Spojte zvukový kábel z PC so zvukovým vstupom na televízore. (Zvukové káble nie sú súčasťou televízora).
- Ak používate zvukovú kartu, nastavte zvuk počítača podľa potreby.
- Ak grafická karta počítača nepodporuje súčasne analógový a digitálny výstup RGB, počítač na obrazovke televízora zobrazíte pripojením kábla iba do jedného portu – RGB alebo HDMI IN (alebo HDMI/DVI IN).
- Ak použijete kábel HDMI na DVI, v závislosti od grafickej karty režim DOS nemusí fungovať.
- Ak používate príliš dlhý kábel typu RGB-PC, na obrazovke sa môže zobraziť rušenie. Odporúčame použiť kábel kratší ako 5 m. Dosiahnete tak najlepšiu kvalitu obrazu.

Prípojenie k zvukovému systému

Namiesto zabudovaného reproduktora môžete použiť externý zvukový systém.

! POZNÁMKA

- Ak nepoužívate zabudovaný reproduktor, ale externé zvukové zariadenie, nastavte funkciu Reproduktor televízora na možnosť Vyp. (Pozrite str.104).

Digitálne optické zvukové pripojenie

Služi na prenos digitálneho zvukového signálu z televízora do externého zariadenia. Prepojte externé zariadenie a televízor prostredníctvom optického zvukového kábla podľa nasledujúceho obrázku.

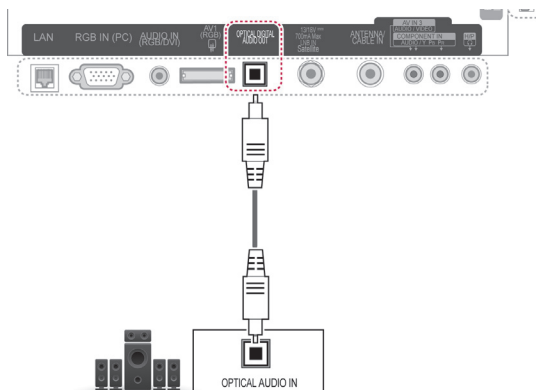

! VAROVANIE

- Nepozerajte sa do optického výstupného portu. Laserový lúč vám môže poškodiť zrak.

Prípojenie do konektora slúchadiel

Počúvajte hudbu cez slúchadlá.

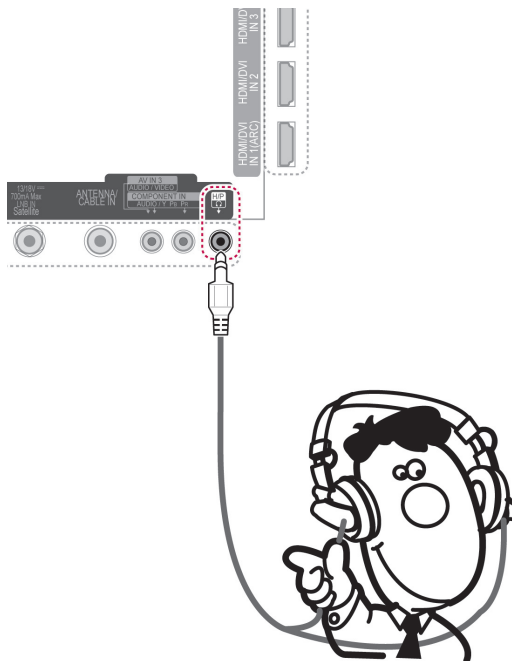

! POZNÁMKA

- Po pripojení slúchadiel sa deaktivujú položky ponuky ZVUK.
- Pri zmene **REŽIMU AV** s pripojenými slúchadlami sa zmena prejaví na obraze, nie však na zvuku.
- Optický digitálny zvukový výstup nie je po pripojení slúchadiel k dispozícii.
- Impedancia slúchadiel: 16 Ω
- Max. zvukový výkon slúchadiel: 10 mW až 15 mW
- Veľkosť konektora slúchadiel: 0,35 cm

Pripojenie k úložnému zariadeniu USB

Pripojte k televízoru úložné zariadenie USB, ako napr. pamäťové zariadenie USB typu flash, externý pevný disk alebo čítačku USB pamäťových kariet, otvorte ponuku Smart Share a zobrazte rôzne multimediálne súbory. Pozrite si časť „Pripojenie úložných zariadení USB“ a časť „Přehľadávání souborů“.

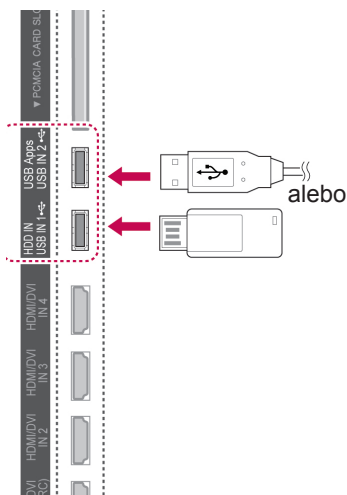

Pripojenie k modulu CI

Prezeranie zakódovaných (platených) služieb v digitálnom televíznom režime. Táto funkcia nie je dostupná vo všetkých krajinách. (Pozrite str.40).

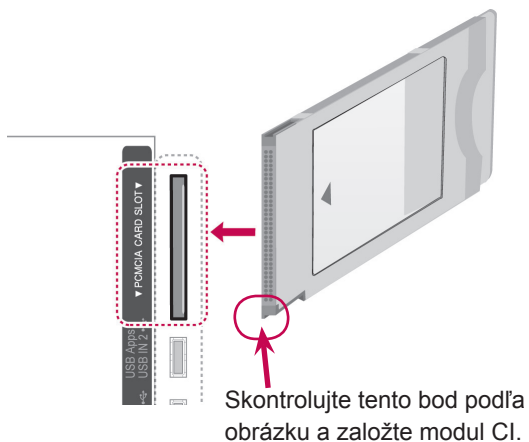

! POZNÁMKA

- Skontrolujte, či je modul CI vložený do otvoru na kartu PCMCIA v správnom smere. Ak modul nie je vložený správne, môže dôjsť k poškodeniu televízora a otvoru na kartu PCMCIA.

Pripojenie bezdrôtového prehrávača médií

TV prijímače spoločnosti LG s bezdrôtovým rozhraním podporujú bezdrôtové multimediálne centrá spoločnosti LG, ktoré sa predávajú samostatne. Po pripojení bezdrôtového adaptéra (súčasť bezdrôtového multimediálneho centra) k TV prijímaču možno pripájať externé zariadenia k bezdrôtovému multimediálnemu centru spoločnosti LG a video aj audio signály budú odosielané do TV prijímača bezdrôtovo.

Postupujte podľa pokynov v návode na obsluhu bezdrôtového multimediálneho centra.

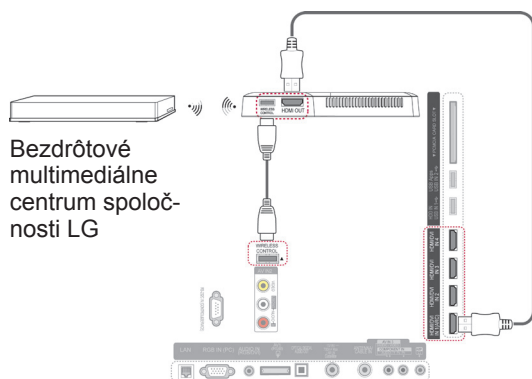

! POZNÁMKA

- Pri použití externého zariadenia pripojeného k bezdrôtovému prehrávaču médií nemusia fungovať niektoré funkcie ponuky televízora.

Pripojenie SIMPLINK

Prehrávanie a ovládanie zariadenia AV pripojeného pomocou kábla HDMI prostredníctvom funkcie HDMI-CEC. Tento televízor môže fungovať so zariadeniami, ktoré podporujú funkciu HDMI-CEC,  SIMPLINK plne podporované sú však iba zariadenia s logom.

Pripojte jeden koniec kábla HDMI ku konektoru HDMI/DVI IN alebo HDMI IN na zadnom paneli televízora a druhý koniec pripojte k zariadeniu s funkciou SIMPLINK.

! POZNÁMKA

- Ak pripojené zariadenie nepodporuje funkciu HDMI-CEC, je funkcia SIMPLINK nedostupná.
- Aby bolo možné používať funkciu SIMPLINK, je potrebné použiť vysokorýchlostný kábel HDMI s funkciou *CEC. (*CEC: Consumer Electronics Control).
- Funkcia SIMPLINK nemusí fungovať správne, ak používate zariadenie tretej strany, ktoré má funkciu HDMI-CEC.
- V režime bezdrôtového externého výstupu funkcia SIMPLINK nie je podporovaná.

Aktivácia a používanie ponúk funkcie SIMPLINK

- 1 Stlačením tlačidla **INPUT (VSTUP)** zobrazíte zdroje vstupu.
- 2 Stlačením červeného tlačidla otvorte ponuky funkcie SIMPLINK.
- 3 Stláčaním navigačných tlačidiel vyberte možnosť **Zap.**
- 4 Stláčaním navigačných tlačidiel prejdite na jedno zo zariadení a stlačte tlačidlo **OK**.

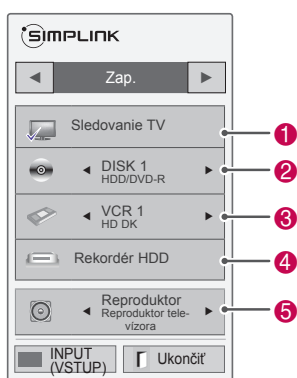

Č.	Popis
1	Zobrazenie naposledy sledovaného televízneho kanála.
2	Prehrávanie diskov. Keď je k dispozícii viac diskov, v spodnej časti obrazovky sa objaví názov disku.
3	Ovládanie pripojeného videorekordéra.
4	Prehrávanie nahrávok z pevného disku: ovládanie nahrávok uložených na pevnom disku.
5	Výstup zvuku do reproduktora domáceho kina alebo výstup zvuku do televízora: prepínanie medzi výstupom zvuku do reproduktora domáceho kina a reproduktora televízora.

- Pred vybratým zariadením sa objaví značka začiarknutia.
- Dostupné zariadenia sa zobrazia jasnou farbou.
- Nedostupné zariadenia sa zobrazia sivou farbou.

- 5 Ovládanie vybraného zariadenia AV.
 - Priame prehrávanie:** po pripojení zariadení AV k televízoru ich môžete priamo ovládať a prehrávať médiá bez ďalších nastavení.
 - Výber zariadenia AV:** umožňuje výber jedného zo zariadení AV pripojených k televízoru.
 - Prehrávanie disku:** ovládanie zariadení AV stlačením navigačných tlačidiel, **OK**, **▶**, **■**, **||**, **◀** a **▶▶**.
 - Vypnúť všetky zariadenia:** keď vypnete televízor, vypnú sa aj všetky pripojené zariadenia.
 - Prepnutie výstupu zvuku:** jednoduchý spôsob prepnutia výstupu zvuku.
 - Synchr. zapnutia:** keď sa spustí prehrávanie na zariadení s funkciou SIMPLINK pripojenom ku konektoru HDMI, televízor sa automaticky zapne.

! POZNÁMKA

- Ak zmeníte zdroj vstupu stlačením tlačidla **INPUT (VSTUP)**, prebiehajúca funkcia zariadenia s funkciou SIMPLINK sa zastaví.
- Ak vyberiete zariadenie, ktoré má funkciu domáceho kina, výstup zvuku sa automaticky prepne na reproduktor domáceho kina a reproduktor televízora sa vypne.
- Ak pripojený systém domáceho kina podporujúci funkciu SIMPLINK neprehráva zvuk z televízora, prepojte konektor výstupu digitálneho zvuku DIGITAL AUDIO OUT na zadnom paneli televízora a konektor vstupu digitálneho zvuku DIGITAL AUDIO IN na zadnej časti zariadenia s funkciou SIMPLINK pomocou optického kábla.

TELETEXT

- Táto funkcia nie je dostupná vo všetkých krajinách.

Teletext je bezplatná služba poskytovaná väčšinou televíznych staníc, ktorá poskytuje najčerstvejšie spravodajské informácie z novín, správy o počasí, programy televízneho vysielania, kurzové lístky a mnoho iných.

Dekodér teletextu zabudovaný v tomto TV prijímači podporuje systémy SIMPLE, TOP a FASTEXT. Systém SIMPLE (bežný teletext) obsahuje množstvo stránok, ktoré je možné vyberať priamym zadaním príslušného čísla stránky. Systémy TOP a FASTEXT predstavujú modernejšie metódy, ktoré umožňujú rýchly a jednoduchý výber teletextových informácií.

Zapnutie/Vypnutie

Do teletextu prejdete stlačením tlačidla **TEXT**. Na obrazovke sa objaví východisková alebo naposledy zobrazená stránka.

V záhlaví obrazovky sa zobrazia dve čísla stránok, názov TV stanice, dátum a čas. Prvé číslo stránky indikuje vašu voľbu, druhé číslo stránky zodpovedá práve zobrazovanej stránke.

Teletext vypnete stlačením tlačidla **TEXT**. Televízor sa prepne do predchádzajúceho režimu.

Simple (Bežný teletext)

Voľba stránky

- 1 Pomocou numerických tlačidiel zadajte trojčiferné číslo požadovanej stránky. Ak počas zadávania čísla stránky zadáte nesprávnu číslicu, dokončíte zadávanie trojčiferného čísla a voľbu zopakujte.
- 2 Pomocou tlačidla **P** \wedge \vee môžete prejsť na nasledujúcu alebo predchádzajúcu stránku.

Top Text

V spodnej časti obrazovky sa zobrazia štyri farebné navigačné políčka - červené, zelené, žlté a modré. Žlté políčko odkazuje na nasledujúcu skupinu a modré políčko odkazuje na nasledujúci blok.

Výber bloku/skupiny/stránky

- 1 Pomocou modrého tlačidla môžete postupne prechádzať jednotlivými blokmi.
- 2 Pomocou žltého tlačidla môžete prejsť do nasledujúcej skupiny s automatickým prechodom medzi blokmi.
- 3 Pomocou zeleného tlačidla môžete prejsť na ďalšiu existujúcu stránku s automatickým prechodom medzi skupinami.
- 4 Prípadne môžete používať tlačidlo **P** \wedge . Červené tlačidlo slúži na návrat na predchádzajúci výber. Prípadne môžete používať tlačidlo **P** \vee .

Priamy výber stránky

Podobne ako v režime SIMPLE, aj v režime TOP môžete stránku vybrať priamo zadaním jej trojčiferného čísla numerickými tlačidlami.

Fastext

Stránky teletextu sú farebne indikované v spodnej časti obrazovky a možno ich vyberať priamo stlačením tlačidla s príslušnou farbou.

Voľba stránky

- 1 Stlačte tlačidlo **T.OPT (MOŽNOSTI TELETEXTU)** a následným stláčaním navigačných tlačidiel vyberte ponuku . Zobrazí sa stránka s obsahom.
- 2 Farebne indikované stránky v spodnej časti obrazovky môžete vybrať zodpovedajúcimi farebnými tlačidlami.
- 3 Podobne ako v režime SIMPLE, môžete stránku vybrať priamo zadaním jej trojčiferného čísla numerickými tlačidlami aj v režime FASTEXT.
- 4 Pomocou tlačidla **P** \wedge \vee môžete prejsť na nasledujúcu alebo predchádzajúcu stránku.

Špeciálna funkcia teletextu

Stlačte tlačidlo **T. OPT (MOŽNOSTI TELETEXTU)** a následným stláčaním navigačných tlačidiel vyberte ponuku **Možnosti textu**.

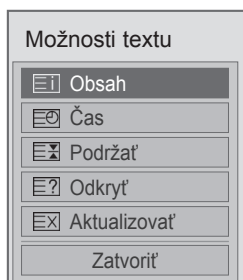

Obsah

Vyberte jednotlivé stránky obsahu.

Čas

Túto ponuku vyberte, ak chcete pri sledovaní televízneho programu zobraziť v pravom hornom rohu obrazovky čas.

V režime teletextu vyberiete stlačením tohto tlačidla číslo podstránky. Číslo podstránky sa zobrazuje v spodnej časti obrazovky. Ak chcete podržať alebo zmeniť podstránku, stlačte červené a zelené tlačidlo **< >** alebo **ČÍSELNÉ** tlačidlá.

Podržať

Zastavíte tým automatickú výmenu stránok, ktorá sa prejaví, len ak sa stránka skladá z 2 alebo viacerých podstránok. Počet podstránok a číslo zobrazovanej podstránky sú obyčajne uvedené na obrazovke pod zobrazením času. Po výbere tejto ponuky sa v ľavom hornom rohu obrazovky zobrazí symbol zastavenia a automatická zmena stránok sa deaktivuje.

Odkryť

Túto ponuku vyberte, ak chcete zobraziť skryté informácie, napríklad riešenia hádaniek alebo hlavoľamov.

Aktualizovať

Počas načítania novej stránky teletextu zobrazí obraz TV. V ľavom hornom rohu obrazovky sa objaví displej. Po načítaní stránky sa miesto displeja objaví číslo načítanej strany. Ak chcete zobraziť aktualizovanú stránku teletextu, znova vyberte túto ponuku.



POZNÁMKA

- V Spojenom kráľovstve (v digitálnom režime) tlačidlo, **T. OPT (MOŽNOSTI T.)** nefunguje.

DIGITÁLNY TELETEXT

- Táto funkcia je dostupná len v Spojenom kráľovstve a Írsku.

Televízor umožňuje získať prístup k digitálnemu teletextu, ktorý je vylepšený v rôznych ohľadoch. Prístup k digitálnemu teletextu môžete získať prostredníctvom špeciálnych služieb digitálneho teletextu a špeciálnych služieb, ktoré tento typ teletextu vysielajú.

Teletext v rámci digitálnej služby



- 1 Pomocou numerických tlačidiel alebo tlačidla **P** \wedge \vee vyberte digitálnu službu, ktorá vysielá digitálny teletext.
- 2 Postupujte podľa inštrukcií na stránkach digitálneho teletextu a stlačením tlačidla **TEXT**, **OK**, navigačného tlačidla, červeného, zeleného, žltého, modrého tlačidla alebo **numerických** tlačidiel atď.
- 3 Ak chcete zmeniť službu digitálneho teletextu, vyberte inú službu pomocou numerických tlačidiel alebo stlačte tlačidlo **P** \wedge \vee .

Teletext v digitálnej službe



- 1 Pomocou numerických tlačidiel alebo tlačidla **P** \wedge \vee vyberte zariadenie, ktoré vysielá digitálny teletext.
- 2 Pomocou tlačidla **TEXT** alebo farebného tlačidla zapnite teletext.
- 3 Postupujte podľa inštrukcií na stránkach digitálneho teletextu a stlačením tlačidla **OK**, navigačného tlačidla, červeného, zeleného, žltého, modrého tlačidla alebo **číselných** tlačidiel atď.
- 4 Stlačením tlačidla **TEXT** alebo farebného tlačidla vypnite digitálny teletext a vráťte sa k sledovaniu televízie.

Niektoré služby umožňujú prístup k textovým službám prostredníctvom červeného tlačidla.

ÚDRŽBA

Pravidelnou aktualizáciou a čistením televízora dosiahnete čo najlepší výkon a predĺžite životnosť produktu.

Aktualizácia firmvéru televízora

Ak chcete vylepšiť alebo zmeniť funkcie produktu alebo pridať nové funkcie, pripojte sa na server aktualizácie firmvéru alebo vysielanie služby OTA a prevezmite a nainštalujte si najnovší firmvér. V závislosti od internetového prostredia alebo intenzity signálu DTV nemusí aktualizácia firmvéru fungovať správne. V takom prípade si vyžiadajte najnovšiu verziu softvéru v autorizovanom servisnom stredisku spoločnosti LG Electronics.

Ak chcete skontrolovať aktuálnu verziu firmvéru alebo vykonať aktualizáciu firmvéru, vykonajte nasledovné.

- 1 Stlačením tlačidla **HOME (ÚVOD)** otvorte Úvodnú ponuku.
- 2 Stláčaním navigačných tlačidiel prejdite na položku **NASTAVENIE** a stlačte tlačidlo **OK**.
- 3 Stláčaním navigačných tlačidiel prejdite na položku **PODPORA** a stlačte tlačidlo **OK**.
- 4 Stláčaním navigačných tlačidiel prejdite na položku **Aktualizácia softvéru** a stlačte tlačidlo **OK**.
Zobrazí sa aktuálna verzia firmvéru.
- 5 Ak chcete manuálne skontrolovať novú verziu firmvéru, vyberte položku **Skontrolovať verziu aktualizácie**.

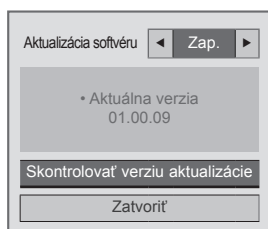

Ak položku **Aktualizácia softvéru** nastavíte na možnosť **Zap.**, televízor prostredníctvom služby NSU*/OTA* vyhľadá nový firmvér a na obrazovke sa objaví kontextové okno.

* NSU (Sieťová aktualizácia softvéru): ak je televízor pripojený k internetu, televízor na serveri spoločnosti LG vyhľadá nový firmvér.

* OTA (Terestriálne vysielanie): ak sledujete systém digitálneho vysielania, televízor vysieľa nový firmvér prostredníctvom signálu DTV.

! POZNÁMKA

- Počas aktualizácie firmvéru neodpájajte kábel LAN, nevypínajte televízor ani neodpájajte napájací kábel.
- Ak počas aktualizácie firmvéru prostredníctvom služby OTA zmeníte kanál, aktualizácia sa zastaví. Proces sa obnoví po prepnutí na pôvodný kanál. Proces aktualizácie pokračuje aj potom ako televízor vypnete pomocou diaľkového ovládača. V tomto prípade sa môže zmeniť farba kontrolky napájania a na obrazovke sa môže zobrazovať tlmené svetlo. Po dokončení aktualizácie systém funguje normálne.
- Počas aktualizácie softvéru prostredníctvom NSU je prémiová služba vypnutá.
- Stav aktualizácie softvéru môžete skontrolovať v ponuke Aktualizácia softvéru alebo v informáciách o aktualizácii zobrazených pod záhlavím kanála.
- Služba aktualizácie Linkage (Len škandinávské modely): dostupnosť služby LG OTA na kanáli DTV môžete skontrolovať stlačením tohto tlačidla na diaľkovom ovládači Magic Motion alebo stlačením červeného tlačidla potom ako sa pod záhlavím kanála zobrazí správa „Skontrolujte aktualizáciu“.

- 6 Po dokončení aktualizácie sa televízor v priebehu 5 sekúnd automaticky reštartuje. Možno budete musieť opätovne nastaviť niektoré ponuky **NASTAVENIA**, **OBRAZU** alebo **ZVUKU**.

! POZNÁMKA

- Prechod na staršiu verziu firmvéru nie je možný.
- Dĺžka doby aktualizácie firmvéru sa môže v závislosti od veľkosti firmvéru, podmienok siete alebo sily signálu DTV líšiť.
- Ak používate bezdrôtové pripojenie a aktualizácia firmvéru zlyhá, dočasne pripojte kábel priamo k smerovaču. Ak preberanie opäť zlyhá, kontaktujte služby zákazníkom.

Čistenie televízora



VAROVANIE

- Najprv vypnite napájanie a odpojte napájací kábel a všetky ostatné káble.
- Ak sa televízor dlhší čas nepoužíva, odpojte napájací kábel zo zásuvky, aby ste predišli prípadnému poškodeniu bleskom alebo prepadám.

Obrazovka a rám

Na odstránenie prachu alebo drobných nečistôt z povrchu používajte suchú, čistú a jemnú tkaninu. Na odstránenie hrubších nečistôt z povrchu použijte jemnú tkaninu namočenú vo vode alebo rozriedenom jemnom čistiacom prostriedku. Potom povrch ihneď utrite suchou tkaninou.



VAROVANIE

- Povrch nestláčajte, netrite ani naň neudierajte nechtami alebo ostrými predmetmi, pretože to môže spôsobiť škrabance na obrazovke a deformáciu obrazu.
- Nepoužívajte žiadne chemikálie, ako napr. vosky, benzén, alkohol, riedidlá, insekticídy, osviežovače vzduchu ani mazivá, pretože takéto látky môžu poškodiť povrchovú úpravu obrazovky a spôsobiť odfarbenie.

Skrinka a stojan

Na odstránenie prachu alebo drobných nečistôt z povrchu skrinky používajte suchú, čistú a jemnú tkaninu.

Na odstránenie hrubších nečistôt z povrchu skrinky používajte jemnú tkaninu namočenú vo vode alebo vo vode obsahujúcej malé množstvo jemného čistiaceho prostriedku. Potom povrch ihneď utrite suchou tkaninou.



VAROVANIE

- Nestriekajte na povrch tekutiny. Ak sa do televízora dostane voda, môže to spôsobiť požiar, zásah elektrickým prúdom alebo poruchu.
- Nepoužívajte žiadne chemikálie, pretože by mohli poškodiť povrch.

Napájací kábel

Pravidelne odstraňujte z napájacieho kábla nahromadený prach alebo špinu.

Predchádzanie „vypáleniu obrazu“ alebo „vypáleniu“ na televíznej obrazovke

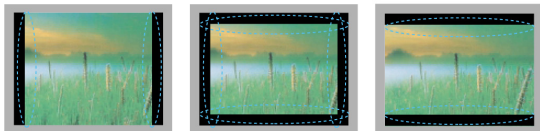

- Ak je na obrazovke televízora dlhý čas zobrazený statický obraz, zanechá na obrazovke trvalú stopu a trvalo obrazovku poškodí. Ide o „vypálenie obrazu“ alebo „vypálenie“ a nevzťahuje sa na to záruka.
- Ak je pomer strán televízora nastavený dlhý čas na 4:3, v orámovanej oblasti obrazovky môže dôjsť k vypáleniu obrazu.
- Vyhýbajte sa dlhodobému zobrazovaniu statického obrazu na obrazovke (2 alebo viac hodín pre televízor LCD, 1 alebo viac hodín pre plazmový televízor), aby ste predišli vypáleniu obrazu.

RIEŠENIE PROBLÉMOV

Všeobecné

Problém	Rozlíšenie
Nemožno ovládať televízor pomocou diaľkového ovládača.	<ul style="list-style-type: none"> • Skontrolujte snímač diaľkového ovládača na produkte a skúste znova. • Skontrolujte, či nie je medzi produktom a diaľkovým ovládačom nejaká prekážka. • Skontrolujte, či batérie stále fungujú a či sú správne uložené (⊕ na ⊕, ⊖ na ⊖). • Skontrolujte, či je na používanie diaľkového ovládača nastavený správny režim vstupu, ako napríklad TV alebo Videorekordér.
Žiadny obraz ani zvuk.	<ul style="list-style-type: none"> • Skontrolujte, či je produkt zapnutý. • Skontrolujte, či je napájací kábel zapojený do zásuvky. • Skontrolujte, či je zásuvka v poriadku tým, že k nej pripojíte iné produkty.
Po zapnutí televízora trvá dlho, kým sa objaví obraz.	<ul style="list-style-type: none"> • Obraz je počas zapínania produktu tlmený. Je to bežné. Ak sa obraz neobjaví ani v priebehu niekoľkých minút, odpojte televízor na 30 sekúnd zo zásuvky a skúste znova. Ak sa ani potom obraz neobjaví, obráťte sa na miestne autorizované servisné stredisko.
Nie je možné pripojiť externé zariadenia.	<ul style="list-style-type: none"> • Pozrite si časť „Prehľad pripojení“ a pripojte externé zariadenie.
Televízor sa náhle vypne.	<ul style="list-style-type: none"> • Skontrolujte nastavenia kontroly napájania. Mohlo dôjsť k výpadku elektrického prúdu. • Skontrolujte, či nie je v nastaveniach ponuky Čas nastavená funkcia Autom. spánok. • Pozrite si časť „Časovač vypnutia“. • Ak je televízor zapnutý, ale neprijíma žiadny signál, televízor sa po 15 minútach automaticky vypne.

Audio

Problém	Rozlíšenie
Vidieť obraz, ale nepočuť žiadny zvuk.	<ul style="list-style-type: none"> • Stlačte tlačidlo  + alebo -. • Skontrolujte, či nie je zvuk stlmený stlačením tlačidla MUTE (VYPNÚŤ ZVUK). • Prejdite na iné kanály. Môže ísť o problém vo vysielaní. • Skontrolujte, či sú správne pripojené zvukové káble. • Skontrolujte, či je v možnostiach ponuky zapnutá funkcia Reproduktor televízora.
Z jedného z reproduktorov nevychádza zvuk	<ul style="list-style-type: none"> • Upravte v ponuke Možnosti položku Vyváženie.
Z vnútra televízora vychádza neobvyklý zvuk.	<ul style="list-style-type: none"> • Nezvyčajný zvuk môže byť pri zapnutí alebo vypnutí produktu spôsobený zmenou vlhkosti alebo teploty okolia. Nejde o poruchu produktu.

Video

Problém	Rozlíšenie
Obraz je čiernobiely alebo je kvalita farieb nízka.	<ul style="list-style-type: none"> • Upravte nastavenie farieb v ponuke Možnosti. • Medzi produktom a inými elektronickými produktmi zachovávajú dostatočnú vzdialenosť. • Prejdite na iné kanály. Môže ísť o problém vo vysielaní.
Zobrazujú sa vodorovné alebo zvislé čiary alebo je obraz rozmazaný	<ul style="list-style-type: none"> • Skontrolujte, či nejaké elektrické zariadenie alebo náradie v okolí nespôsobuje rušenie.
Na obraze sa objavujú čiary alebo pruhy	<ul style="list-style-type: none"> • Skontrolujte anténu alebo otočte anténu správnym smerom.
Po vypnutí produktu sa objavujú stále obrazy (duchovia)	<ul style="list-style-type: none"> • Mohlo dôjsť k poškodeniu pixelov dlhým zobrazením statického obrazu (vypálenie obrazu). Predídte poškodeniu pixelov na obrazovke používaním šetriča obrazovky.
Produkt je zapnutý, ale obrazovka je príliš tmavá.	<ul style="list-style-type: none"> • Upravte jas a kontrast v ponuke Možnosti.
Na obrazovke sa objaví hlásenie „Žiadny signál“.	<ul style="list-style-type: none"> • Skontrolujte, či je správne zapojený signálový kábel medzi televízorom a externými produktmi. • Skontrolujte zvolený zdroj vstupu stlačením tlačidla INPUT (VSTUP).
Na obrazovke sa zobrazujú čierne body.	<ul style="list-style-type: none"> • Na obrazovke sa môže zobrazovať niekoľko pixelov (červené, zelené, biele alebo čierne), ktoré možno pripísať individuálnym charakteristikám panela LCD. Je to bežné.
Zobrazenie je nesprávne posunuté.	<ul style="list-style-type: none"> • Upravte nastavenie polohy v ponuke Možnosti. • Skontrolujte, či produkt podporuje rozlíšenie a frekvenciu grafickej karty. Ak je frekvencia mimo rozsah, nastavte odporúčané rozlíšenie použitím nastavenia zobrazenia na externom zariadení.
Na pozadí obrazovky sa zobrazujú tenké čiary.	<ul style="list-style-type: none"> • Skontrolujte pripojenie videokábla.
Vyskytuje sa horizontálny šum alebo sa znaky zobrazujú rozmazane.	<ul style="list-style-type: none"> • Upravte nastavenie fázy v ponuke Možnosti. Pozrite si časť „OBRAZOVKA“.
Slabý príjem na niektorých kanáloch	<ul style="list-style-type: none"> • Prejdite na iné kanály. Môže ísť o problém vo vysielaní. • Signál príslušnej stanice môže byť slabý. Otočte anténu správnym smerom. • Skontrolujte, či nejaké elektrické zariadenie alebo náradie v okolí nespôsobuje rušenie.

TECHNICKÉ PARAMETRE

MODELY		32LV55**	37LV55**
		32LV5500-ZC/32LV550S-ZE/32LV550T-ZC/32LV550W-ZC/32LV550G-ZC/32LV5590-ZC	37LV5500-ZC/37LV550S-ZE/37LV550T-ZC/37LV550W-ZC/37LV550G-ZC/37LV5590-ZC
Rozmery (š x v x h)	Vrátane stojana	776,0 mm x 549,0 mm x 240,0 mm	896,0 mm x 617,0 mm x 240,0 mm
	Bez stojana	776,0 mm x 485,0 mm x 34,9 mm	896,0 mm x 553,0 mm x 34,9 mm
Hmotnosť	Vrátane stojana	10,8 kg	12,6 kg
	Bez stojana	8,8 kg	10,8 kg
Požiadavky na napájanie		AC 100 – 240 V~ 50/60 Hz	AC 100 – 240 V~ 50/60 Hz
Spotreba energie		120 W	130 W
MODELY		42LV55**	47LV55**
		42LV5500-ZC/42LV550S-ZE/42LV550T-ZC/42LV550W-ZC/42LV550G-ZC/42LV5590-ZC	47LV5500-ZC/47LV550S-ZE/47LV550T-ZC/47LV550W-ZC/47LV550G-ZC/47LV5590-ZC
Rozmery (š x v x h)	Vrátane stojana	1012,0 mm x 683,0 mm x 256,0 mm	1121,0 mm x 746,0 mm x 256,0 mm
	Bez stojana	1012,0 mm x 617,0 mm x 29,9 mm	1121,0 mm x 678,0 mm x 29,9 mm
Hmotnosť	Vrátane stojana	15,5 kg	20,7 kg
	Bez stojana	13,2 kg	18,4 kg
Požiadavky na napájanie		AC 100 – 240 V~ 50/60 Hz	AC 100 – 240 V~ 50/60 Hz
Spotreba energie		140 W	150 W

Technické parametre produktu uvedené vyššie sa môžu zmeniť bez predchádzajúceho upozornenia v dôsledku inovácie funkcií produktu.

MODELY		32LV57**	37LV57**
		32LV5700-ZA/32LV571S-ZA/32LV570S-ZB/32LV570T-ZA/32LV570W-ZB/32LV570G-ZB /32LV579S-ZB	37LV5700-ZA/37LV571S-ZA/37LV570S-ZB/37LV570T-ZA/37LV570W-ZB/37LV570G-ZB /37LV579S-ZB
Rozmery (š x v x h)	Vrátane stojana	766,0 mm x 545,0 mm x 240,0 mm	896,0 mm x 617,0 mm x 240,0 mm
	Bez stojana	766,0 mm x 491,0 mm x 41,0 mm	896,0 mm x 558,0 mm x 35,9 mm
Hmotnosť	Vrátane stojana	10,7 kg	12,8 kg
	Bez stojana	8,9 kg	11,0 kg
Požiadavky na napájanie		AC 100 – 240 V~ 50/60 Hz	AC 100 – 240 V~ 50/60 Hz
Spotreba energie		120 W	130 W
MODELY		42LV57**	47LV57**
		42LV5700-ZA/42LV571S-ZA/42LV570S-ZB/42LV570T-ZA/42LV570W-ZB/42LV570G-ZB /42LV579S-ZB	47LV5700-ZA/47LV571S-ZA/47LV570S-ZB/47LV570T-ZA/47LV570W-ZB/47LV570G-ZB /47LV579S-ZB
Rozmery (š x v x h)	Vrátane stojana	999,0 mm x 681,0 mm x 255,0 mm	1109,0 mm x 744,0 mm x 255,0 mm
	Bez stojana	999,0 mm x 623,0 mm x 30,9 mm	1109,0 mm x 684,0 mm x 30,9 mm
Hmotnosť	Vrátane stojana	15,7 kg	20,2 kg
	Bez stojana	13,4 kg	17,9 kg
Požiadavky na napájanie		AC 100 – 240 V~ 50/60 Hz	AC 100 – 240 V~ 50/60 Hz
Spotreba energie		140 W	150 W
MODELY		55LV57**	
		55LV5700-ZA/55LV571S-ZA/55LV570S-ZB/55LV570T-ZA/55LV570W-ZB/55LV570G-ZB/55LV579S-ZB	
Rozmery (š x v x h)	Vrátane stojana	1286,0 mm x 848,0 mm x 338,0 mm	
	Bez stojana	1286,0 mm x 784,0 mm x 30,9 mm	
Hmotnosť	Vrátane stojana	26,2 kg	
	Bez stojana	22,1 kg	
Požiadavky na napájanie		AC 100 – 240 V~ 50/60 Hz	
Spotreba energie		170 W	

Technické parametre produktu uvedené vyššie sa môžu zmeniť bez predchádzajúceho upozornenia v dôsledku inovácie funkcií produktu.

MODELY		32LW55**	37LW55**
Rozmery (š x v x h)	Vrátane stojana	776,0 mm x 549,0 mm x 240,0 mm	896,0 mm x 617,0 mm x 240,0 mm
	Bez stojana	776,0 mm x 485,0 mm x 34,9 mm	896,0 mm x 553,0 mm x 34,9 mm
Hmotnosť	Vrátane stojana	10,8 kg	12,6 kg
	Bez stojana	8,8 kg	10,8 kg
Požiadavky na napájanie		AC 100 – 240 V~ 50/60 Hz	AC 100 – 240 V~ 50/60 Hz
Spotreba energie		120 W	130 W
MODELY		42LW55**	47LW55**
Rozmery (š x v x h)	Vrátane stojana	1012,0 mm x 683,0 mm x 256,0 mm	1121,0 mm x 746,0 mm x 256,0 mm
	Bez stojana	1012,0 mm x 617,0 mm x 29,9 mm	1121,0 mm x 678,0 mm x 29,9 mm
Hmotnosť	Vrátane stojana	15,5 kg	20,7 kg
	Bez stojana	13,2 kg	18,4 kg
Požiadavky na napájanie		AC 100 – 240 V~ 50/60 Hz	AC 100 – 240 V~ 50/60 Hz
Spotreba energie		140 W	150 W
MODELY		55LW55**	
Rozmery (š x v x h)	Vrátane stojana	1298,0 mm x 849,0 mm x 341,0 mm	
	Bez stojana	1298,0 mm x 778,0 mm x 29,9 mm	
Hmotnosť	Vrátane stojana	26,5 kg	
	Bez stojana	21,7 kg	
Požiadavky na napájanie		AC 100 – 240 V~ 50/60 Hz	
Spotreba energie		170 W	

Technické parametre produktu uvedené vyššie sa môžu zmeniť bez predchádzajúceho upozornenia v dôsledku inovácie funkcií produktu.

MODELY		32LW57**	37LW57**
Rozmery (š x v x h)	Vrátane stojana	766,0 mm x 545,0 mm x 240,0 mm	896,0 mm x 617,0 mm x 240,0 mm
	Bez stojana	766,0 mm x 491,0 mm x 41,0 mm	896,0 mm x 558,0 mm x 35,9 mm
Hmotnosť	Vrátane stojana	10,7 kg	12,8 kg
	Bez stojana	8,9 kg	11,0 kg
Požiadavky na napájanie		AC 100 – 240 V~ 50/60 Hz	AC 100 – 240 V~ 50/60 Hz
Spotreba energie		120 W	130 W
MODELY		42LW57**	47LW57**
Rozmery (š x v x h)	Vrátane stojana	999,0 mm x 681,0 mm x 255,0 mm	1109,0 mm x 744,0 mm x 255,0 mm
	Bez stojana	999,0 mm x 623,0 mm x 30,9 mm	1109,0 mm x 684,0 mm x 30,9 mm
Hmotnosť	Vrátane stojana	15,7 kg	20,2 kg
	Bez stojana	13,4 kg	17,9 kg
Požiadavky na napájanie		AC 100 – 240 V~ 50/60 Hz	AC 100 – 240 V~ 50/60 Hz
Spotreba energie		140 W	150 W
MODELY		55LW57**	
Rozmery (š x v x h)	Vrátane stojana	1286,0 mm x 848,0 mm x 341,0 mm	
	Bez stojana	1286,0 mm x 784,0 mm x 30,9 mm	
Hmotnosť	Vrátane stojana	26,9 kg	
	Bez stojana	22,1 kg	
Požiadavky na napájanie		AC 100 – 240 V~ 50/60 Hz	
Spotreba energie		170 W	

Technické parametre produktu uvedené vyššie sa môžu zmeniť bez predchádzajúceho upozornenia v dôsledku inovácie funkcií produktu.

MODELY		32LW65**	42LW65**
		32LW6500-ZA/32LW650S-ZC/32LW650T-ZC/32LW650G-ZC/32LW650W-ZC/32LW659S-ZC	42LW6500-ZA/42LW650S-ZC/42LW650T-ZC/42LW650G-ZC/42LW650W-ZC/42LW659S-ZC
Rozmery (š x v x h)	Vrátane stojana	775,0 mm x 550,0 mm x 240,0 mm	1009,0 mm x 686,0 mm x 255,0 mm
	Bez stojana	775,0 mm x 489,0 mm x 34,9 mm	1009,0 mm x 622,0 mm x 29,9 mm
Hmotnosť	Vrátane stojana	11,8 kg	16,2 kg
	Bez stojana	9,4 kg	13,4 kg
Požiadavky na napájanie		AC 100 – 240 V~ 50/60 Hz	AC 100 – 240 V~ 50/60 Hz
Spotreba energie		120 W	140 W
MODELY		47LW65**	55LW65**
		47LW6500-ZA/47LW650S-ZC/47LW650T-ZC/47LW650G-ZC/47LW650W-ZC/47LW659S-ZC	55LW6500-ZA/55LW650S-ZC/55LW650T-ZC/55LW650G-ZC/55LW650W-ZC/55LW659S-ZC
Rozmery (š x v x h)	Vrátane stojana	1119,0 mm x 749,0 mm x 255,0 mm	1297,0 mm x 851,0 mm x 341,0 mm
	Bez stojana	1119,0 mm x 684,0 mm x 29,9 mm	1297,0 mm x 785,0 mm x 29,9 mm
Hmotnosť	Vrátane stojana	21,0 kg	27,0 kg
	Bez stojana	18,2 kg	22,0 kg
Požiadavky na napájanie		AC 100 – 240 V~ 50/60 Hz	AC 100 – 240 V~ 50/60 Hz
Spotreba energie		150 W	170 W

Technické parametre produktu uvedené vyššie sa môžu zmeniť bez predchádzajúceho upozornenia v dôsledku inovácie funkcií produktu.

MODELY		42LW75**	47LW75**
		42LW7500-ZA/42LW750S-ZA/42LW750T-ZA/42LW750W-ZA/42LW750G-ZA	47LW7500-ZA/47LW750S-ZA/47LW750T-ZA/47LW750W-ZA/47LW750G-ZA
Rozmery (š x v x h)	Vrátane stojana	1003,0 mm x 685,0 mm x 263,0 mm	1113,0 mm x 746,0 mm x 263,0 mm
	Bez stojana	1003,0 mm x 614,0 mm x 30,6 mm	1113,0 mm x 676,0 mm x 30,6 mm
Hmotnosť	Vrátane stojana	16,4 kg	21,4 kg
	Bez stojana	13,6 kg	18,7 kg
Požiadavky na napájanie		AC 100 – 240 V~ 50/60 Hz	AC 100 – 240 V~ 50/60 Hz
Spotreba energie		140 W	150 W
MODELY		55LW75**	
		55LW7500-ZA/55LW750S-ZA/55LW750T-ZA/55LW750W-ZA/55LW750G-ZA	
Rozmery (š x v x h)	Vrátane stojana	1290,0 mm x 849,0 mm x 347,0 mm	
	Bez stojana	1290,0 mm x 776,0 mm x 30,6 mm	
Hmotnosť	Vrátane stojana	27,6 kg	
	Bez stojana	22,4 kg	
Požiadavky na napájanie		AC 100 – 240 V~ 50/60 Hz	
Spotreba energie		170 W	
MODELY		47LW98**	55LW98**
		47LW9800-ZA / 47LW980S-ZA / 47LW980T-ZA / 47LW980G-ZA / 47LW980W-ZA	55LW9800-ZA / 55LW980S-ZA / 55LW980T-ZA / 55LW980G-ZA / 55LW980W-ZA
Rozmery (š x v x h)	Vrátane stojana	1095,0 mm x 735,0 mm x 235,0 mm	1265,0 mm x 831,0 mm x 285,0 mm
	Bez stojana	1095,0 mm x 665,0 mm x 27,9 mm	1265,0 mm x 760,0 mm x 27,9 mm
Hmotnosť	Vrátane stojana	22,5 kg	29,0 kg
	Bez stojana	18,2 kg	23,8 kg
Požiadavky na napájanie		AC 100-240 V~ 50 / 60 Hz	AC 100-240 V~ 50 / 60 Hz
Spotreba energie		210 W	270 W

Technické parametre produktu uvedené vyššie sa môžu zmeniť bez predchádzajúceho upozornenia v dôsledku inovácie funkcií produktu.

MODELS		42LW77**	47LW77**
		42LW7700-ZA / 42LW770S-ZA / 42LW770T-ZA / 42LW770G-ZA / 42LW770W-ZA	47LW7700-ZA / 47LW770S-ZA / 47LW770T-ZA / 47LW770G-ZA / 47LW770W-ZA
Rozmery (š x v x h)	Vrátane stojana	1003,0 mm x 684,0 mm x 263,0 mm	1114,0 mm x 747,0 mm x 263,0 mm
	Bez stojana	1003,0 mm x 618,0 mm x 31,1 mm	1114,0 mm x 680,0 mm x 31,1 mm
Hmotnosť	Vrátane stojana	20,4 kg	23,7 kg
	Bez stojana	17,6 kg	20,9 kg
Požiadavky na napájanie		AC 100-240 V~ 50 / 60 Hz	AC 100-240 V~ 50 / 60 Hz
Spotreba energie		160 W	180 W
MODELS		55LW77**	
		55LW7700-ZA / 55LW770S-ZA / 55LW770T-ZA / 55LW770G-ZA / 55LW770W-ZA	
Rozmery (š x v x h)	Vrátane stojana	1291,0 mm x 860,0 mm x 347,0 mm	
	Bez stojana	1291,0 mm x 780,0 mm x 31,1 mm	
Hmotnosť	Vrátane stojana	33,4 kg	
	Bez stojana	28,2 kg	
Požiadavky na napájanie		AC 100-240 V~ 50 / 60 Hz	
Spotreba energie		200 W	
MODELS		42LV77**	47LV77**
		42LV770S-ZA	47LV770S-ZA
Rozmery (š x v x h)	Vrátane stojana	1003,0 mm x 684,0 mm x 263,0 mm	1114,0 mm x 747,0 mm x 263,0 mm
	Bez stojana	1003,0 mm x 618,0 mm x 31,1 mm	1114,0 mm x 680,0 mm x 31,1 mm
Hmotnosť	Vrátane stojana	20,4 kg	23,7 kg
	Bez stojana	17,6 kg	20,9 kg
Požiadavky na napájanie		AC 100-240 V~ 50 / 60 Hz	AC 100-240 V~ 50 / 60 Hz
Spotreba energie		160 W	180 W
MODELS		55LV77**	
		55LV770S-ZA	
Rozmery (š x v x h)	Vrátane stojana	1291,0 mm x 860,0 mm x 347,0 mm	
	Bez stojana	1291,0 mm x 780,0 mm x 31,1 mm	
Hmotnosť	Vrátane stojana	33,4 kg	
	Bez stojana	28,2 kg	
Požiadavky na napájanie		AC 100-240 V~ 50 / 60 Hz	
Spotreba energie		200 W	

Technické parametre produktu uvedené vyššie sa môžu zmeniť bez predchádzajúceho upozornenia v dôsledku inovácie funkcií produktu.

MODELY		47LW95**	55LW95**
		47LW9500-ZA/47LW950S-ZA/47LW950T-ZA/47LW950G-ZA/47LW950W-ZA	55LW9500-ZA/55LW950S-ZA/55LW950T-ZA/55LW950G-ZA/55LW950W-ZA
Rozmery (š x v x h)	Vrátane stojana	1095,0 mm x 735,0 mm x 235,0 mm	1265,0 mm x 831,0 mm x 285,0 mm
	Bez stojana	1095,0 mm x 665,0 mm x 27,5 mm	1265,0 mm x 760,0 mm x 27,5 mm
Hmotnosť	Vrátane stojana	22,5 kg	29,0 kg
	Bez stojana	18,2 kg	23,8 kg
Požiadavky na napájanie		AC 100 – 240 V~ 50/60 Hz	AC 100 – 240 V~ 50/60 Hz
Spotreba energie		210 W	250 W
MODELY		72LZ97**	
		72LZ9700-ZA/72LZ970S-ZA/72LZ970T-ZA/72LZ970G-ZA/72LZ970W-ZA	
Rozmery (š x v x h)	Vrátane stojana	1721,0 mm x 1126,0 mm x 410,0 mm	
	Bez stojana	1721,0 mm x 1045,0 mm x 69,9 mm	
Hmotnosť	Vrátane stojana	79,1 kg	
	Bez stojana	64,6 kg	
Požiadavky na napájanie		AC 100 – 240 V~ 50/60 Hz	
Spotreba energie		520 W	

Technické parametre produktu uvedené vyššie sa môžu zmeniť bez predchádzajúceho upozornenia v dôsledku inovácie funkcií produktu.

Veľkosť modulu CI (š x v x h)		100,0 mm x 55,0 mm x 5,0 mm
Podmienky prostredia	Prevádzková teplota	0 °C až 40 °C
	Prevádzková vlhkosť	Menej ako 80 %
	Teplota pri skladovaní	-20 °C až 60 °C
	Vlhkosť pri skladovaní	Menej ako 85 %

	Satelitná digitálna TV ¹	Digitálna TV ²	Digitálna TV	Analógová TV
Televízna norma	DVB-T DVB-C DVB-S/S2	DVB-T/T2 DVB-C	DVB-T DVB-C	PAL/SECAM B/G/D/K, PAL I/II, SECAM L/L ³
Pokrytie programov	VHF, UHF Pásmo C, pásmo Ku	VHF, UHF		VHF: E2 až E12, UHF: E21 až E69, CATV: S1 až S20, HYPER: S21 až S47
Maximálny počet uložitelných programov.	6,000	1,200		
Impedancia vonkajšej antény	75 Ω			

1 Len satelitné modely

2 Len modely s podporou DVB-T2

3 Okrem modelov s podporou DVB-T2

Podporovaný režim RGB-PC, HDMI/DVI-PC

Rozlíšenie	Horizontálna frekvencia (kHz)	Vertikálna frekvencia (Hz)
720 x 400	31.468	70.08
640 x 480	31.469	59.94
800 x 600	37.879	60.31
1024 x 768	48.363	60.00
1360 x 768	47.72	59.80
1280 x 1024 (HDMI-PC)	63.981	60.02
1920 x 1080 (RGB-PC)	66.587	59.93
1920 x 1080 (HDMI-PC)	67.5	60.00

Informácie o pripájaní ku komponentnému portu

Komponentné porty televízora	Y	P _B	P _R
------------------------------	---	----------------	----------------

Výstupné porty videa na prehrávači diskov DVD	Y	P _B	P _R
	Y	B-Y	R-Y
	Y	Cb	Cr
	Y	Pb	Pr

Signál	Komponentný	HDMI
480i/576i	O	X
480p/576p	O	O
720p/1080i	O	O
1080p	O (len pre 50 Hz/60 Hz)	O (24 Hz/30 Hz/ 50 Hz/60 Hz)

Podporovaný režim HDMI/DVI-DTV

Rozlíšenie	Horizontálna frekvencia (kHz)	Vertikálna frekvencia (Hz)
720 x 480	31.469	59.94
	31.5	60
720 x 576	31.25	50
1280 x 720	37.5	50
	44.96	59.94
	45	60
1920 x 1080	33.72	59.94
	33.75	60
	28.125	50
	26.97	23.97
	27	24
	33.716	29.976
	33.75	30.00
	56.25	50
	67.43	59.94
67.5	60	

Podporované súbory vo formáte DivX

Prípony súborov	Zvuk/Video	Kodek	Podpora profilu/úrovne	Vysvetlivky
.asf .wmv	Video	VC-1 Advanced Profile (Pokročilý profil)	Advanced Profile@Level3 (Pokročilý profil @ Uroveň 3) (napr. 720p60, 1080i60, 1080p30)	Podporované sú iba dátové prúdy kompatibilné so štandardom SMPTE 421M VC-1.
		VC-1 Simple and Main Profiles (Jednoduchý a Hlavný profil)	Simple Profile@Medium Level (Jednoduchý profil @ Stredná úroveň) (napr. CIF, QVGA) Main Profile@High Level (Hlavný profil @ Vysoká úroveň) (napr. 1080p30)	
	Audio	Štandard WMA		
		Štandard WMA 9 Professional		
.divx .avi	Video	DivX3.11		Globálna pohybová kompenzácia ani štvrtpixelová pohybová estimácia nie sú podporované. Dátové prúdy s touto syntaxou nie sú podporované.
		DivX4 DivX5 DivX6 XViD	Advanced Simple Profile (Pokročilý jednoduchý profil) (napr. 720p/1080i)	
		H.264/AVC	Main Profile@ Level 4.1 (Hlavný profil @ Uroveň 4.1) High Profile@ Level 4.1 (Vysoký profil @ Uroveň 4.1) (napr. 720p60, 1080i60, 1080p30)	
	Audio	MPEG-1 Layer I, II MPEG-1 Layer III (MP3) Dolby Digital		
.mp4 .m4v .mov	Video	H.264/AVC	Main Profile@ Level 4.1 (Hlavný profil @ Uroveň 4.1) High Profile@ Level 4.1 (Vysoký profil @ Uroveň 4.1) (napr. 720p60, 1080i60, 1080p30)	Globálna pohybová kompenzácia ani štvrtpixelová pohybová estimácia nie sú podporované. Dátové prúdy s touto syntaxou nie sú podporované.
		MPEG-4 časť 2	Advanced Simple Profile (Pokročilý jednoduchý profil) (napr. 720p/1080i)	
	Audio	AAC	AAC-LC a HE-AAC	
.mkv	Video	H.264/AVC	Main Profile@ Level 4.1 (Hlavný profil @ Uroveň 4.1) High Profile@ Level 4.1 (Vysoký profil @ Uroveň 4.1) (napr. 720p60, 1080i60, 1080p30)	Väčšina dostupného obsahu MKV je zakódovaná pomocou kodeku x264 na báze open source softvéru (s otvoreným kódom).
	Audio	HE-AAC Dolby Digital	HE-AAC-LC a HE-AAC	
.ts .trp .tp	Video	H.264/AVC	Main Profile@ Level 4.1 (Hlavný profil @ Uroveň 4.1) High Profile@ Level 4.1 (Vysoký profil @ Uroveň 4.1) (napr. 720p60, 1080i60, 1080p30)	Podporované sú iba dátové prúdy kompatibilné so štandardom SMPTE 421M VC-1.
		MPEG-2	Main Profile@High Level (Hlavný profil @ Vysoká úroveň) (napr. 720p60, 1080i60)	
		VC-1	Simple Profile@Medium Level (Jednoduchý profil @ Stredná úroveň) (napr. CIF, QVGA) Main Profile@High Level (Hlavný profil @ Vysoká úroveň) (napr. 1080p30) Advanced Profile@Level3 (Pokročilý profil @ Uroveň 3) (napr. 720p60, 1080i60, 1080p30)	
	Audio	MPEG-1 Layer I, II MPEG-1 Layer III (MP3) Dolby Digital Dolby Digital Plus		
.vob	Video	MPEG-1		
		MPEG-2	Main Profile@High Level (Hlavný profil @ Vysoká úroveň) (napr. 720p60, 1080i60)	
	Audio	Dolby Digital MPEG-1 Layer I, II DVD-LPCM		
.mpg	Video	MPEG-1	Main Profile@High Level (Hlavný profil @ Vysoká úroveň) (napr. 720p60, 1080i60)	Podporované sú iba dátové prúdy konfigurované v zhode s formátmi TS, PS alebo ES.
	Audio	MPEG-1 Layer I, II		

Podporovaný režim 3D

Vstup	Signál	Rozlíšenie	Horizontálna frekvencia (kHz)	Vertikálna frekvencia (Hz)	Zobraziteľný 3D video formát	
HDMI	720p	1280 x 720	45	60	Vodorovne, Zvisle, HDMI 3D Hore a dolu	
			89,9/90	59,94/60	HDMI 3D so zhusťovaním rámcov	
			37,5	50	Vodorovne, Zvisle, HDMI 3D Hore a dolu	
			75		HDMI 3D so zhusťovaním rámcov	
	1080i	1920 X 1080	33,75	60	Vodorovne, Zvisle, HDMI 3D Vedľa seba (Polovica)	
			28,125	50		
	1080p	1920 X 1080	67,50	60	Vodorovne, Zvisle, Šachovnica Sekvenčné zobrazovanie rámcov	
			56,250	50	Vodorovne, zvisle, šachovnica, Sekvenčné zobrazovanie rámcov	
			27	24	Vodorovne, Zvisle, Šachovnica, HDMI 3D Hore a dolu	
			53,95/54	23,98/24	HDMI 3D so zhusťovaním rámcov	
			67,50	30	HDMI 3D so zhusťovaním rámcov	
			33,75	30	Vodorovne, Zvisle Šachovnica	
	RGB	1080p	1920 X 1080	66,587	59,934	Vodorovne, Zvisle
	USB	1080p	1920 X 1080	33,75	30	Vodorovne, Zvisle Šachovnica, MPO (Foto)
DLNA	1080p	1920 X 1080	33,75	30	Vodorovne, Zvisle Šachovnica	
	Signál				Zobraziteľný 3D video formát	
DTV	720p/1080i				Vodorovne, Zvisle	

- Mediálny obsah a prehrávač musia na prehrávanie v režime 3D podporovať formát HDMI 3D so zhusťovaním rámcov, HDMI 3D zvisle a HDMI 3D vodorovne.
- Video privádzané do zariadenia vo formáte HDMI 3D so zhusťovaním rámcov, HDMI 3D Vedľa seba, HDMI 3D Hore a dolu sa automaticky prepne do režimu 3D obrazovky.

Parametre modulu bezdrôtového sieťového pripojenia LAN pre adaptér Broadband/DLNA (WN8522D1)

Toto zariadenie pracuje iba s kompatibilnými TV prijímačmi LED LCD od spoločnosti LG. (Len modely 47/55LW95**, 47/55LW98**)

Štandard	IEEE802.11a/b/g/n IEEE802.11a/b/g pre Rusko
Frekvenčný rozsah	2402 až 2483 MHz 5150 až 5250 MHz 5725 až 5850 MHz
Modulácia	CCK/OFDM/MIMO
Výstupný výkon (typický)	802.11 a: 14 dBm 802.11 b: 17 dBm 802.11 g: 14 dBm 802.11 n: 13 dBm
Rýchlosť prenosu dát	802.11 a/g: 54 Mbps 802.11 b: 11 Mbps 802.11 n: 300 Mbps
Zosilnenie antény (typické)	2402 až 2483 MHz: 1,17 dBi 5150 až 5250 MHz: 4,67 dBi 5725 až 5850 MHz: 3,30 dBi
Obsadená šírka pásma	802.11 a/b/g: HT20 802.11 n: HT20/40

- Keďže sa kanál pásma používaného v jednotlivých krajinách môže líšiť, používateľ nemôže zmeniť alebo upraviť prevádzkovú frekvenciu a tento produkt je nastavený na regionálnu tabuľku frekvencií.
- FCC ID bezdrôtového sieťového pripojenia LAN pre modul adaptéra Broadband/DLNA vo vnútri televízora

FCC ID : BEJWN8522D1

**Parametre modulu RF (BM-LDS201)**

(Len modely 42/47/55LV77**, 42/47/55LW75**, 42/47/55LW77**, 47/55LW95**, 47/55LW98**, 72LZ97**)

Pre komunikáciu s televízorom prostredníctvom rádiového signálu na frekvencii 2,4 GHz.

- Výstup: 1 dBm alebo menej
- Maximálna komunikačná vzdialenosť: 10 m v otvorenom priestore
- Pásmo: 2,4 GHz (2,4035 GHz až 2,4783 GHz)
- Prenosová rýchlosť: 250 kbps

- FCC ID RF modulu v televízore

FCC ID: BEJLDS201



INFRAČERVENÉ KÓDY

(V závislosti od modelu)

Kód (Hexadecimálne)	Funkcia	POZNÁMKA	Kód (Hexadecimálne)	Funkcia	POZNÁMKA
08	POWER (NAPÁJANIE)	Tlačidlo diaľkového ovládača (Zapnúť/Vypnúť napájanie)	B1	■ /LIVE TV (ŽIVÉ TELEVÍZNE VYSIELANIE)	Tlačidlo diaľkového ovládača
95	ENERGY SAVING (ŠETRENIE ENERGIE)	Tlačidlo diaľkového ovládača	B0	▶	Tlačidlo diaľkového ovládača
30	AV MODE (REŽIM AV)	Tlačidlo diaľkového ovládača	BA		Tlačidlo diaľkového ovládača
0B	INPUT (VSTUP)	Tlačidlo diaľkového ovládača	8E	▶▶	Tlačidlo diaľkového ovládača
F0	TV/RAD (TV/RÁDIO)	Tlačidlo diaľkového ovládača	8F	◀◀	Tlačidlo diaľkového ovládača
10 – 19	Alfanumerické tlačidlá 0 – 9	Tlačidlo diaľkového ovládača	7E	SIMPLINK	Tlačidlo diaľkového ovládača
53	LIST (ZOZNAM)	Tlačidlo diaľkového ovládača	79	RATIO (POMER STRÁN)	Tlačidlo diaľkového ovládača
1A	Q.VIEW (RÝCHLE ZOBRAZENIE)	Tlačidlo diaľkového ovládača	BD	REC (ZÁZ.)	Tlačidlo diaľkového ovládača
02	VOL+ (ZVUK+)	Tlačidlo diaľkového ovládača	91	AD (POPIS ZVUKU)	Tlačidlo diaľkového ovládača
03	VOL- (ZVUK-)	Tlačidlo diaľkového ovládača	AA	INFO	Tlačidlo diaľkového ovládača
1E	FAV (OBLÚBENÉ)/ MARK (OZNAČIŤ)/ CHAR (ZNAK)/NUM (ČÍSLICA)	Tlačidlo diaľkového ovládača	9F	APP/*	Tlačidlo diaľkového ovládača
DC	3D	Tlačidlo diaľkového ovládača			
09	MUTE (VYPNÚŤ ZVUK)/ DELETE (ODSTRÁNIŤ)	Tlačidlo diaľkového ovládača			
00	P▲	Tlačidlo diaľkového ovládača			
01	P▼	Tlačidlo diaľkového ovládača			
59	Premium (Ponuka Premium)	Tlačidlo diaľkového ovládača			
43	Home (Úvod)	Tlačidlo diaľkového ovládača			
45	Q.MENU (RÝCHLA PONUKA)	Tlačidlo diaľkového ovládača			
58	@	Tlačidlo diaľkového ovládača			
40	▲	Tlačidlo diaľkového ovládača			
41	▼	Tlačidlo diaľkového ovládača			
07	<	Tlačidlo diaľkového ovládača			
06	>	Tlačidlo diaľkového ovládača			
44	OK	Tlačidlo diaľkového ovládača			
28	BACK (SPÄŤ)	Tlačidlo diaľkového ovládača			
AB	GUIDE (SPRIEVODCA)	Tlačidlo diaľkového ovládača			
5B	EXIT (UKONČIŤ)	Tlačidlo diaľkového ovládača			
72	ČERVENÉ	Tlačidlo diaľkového ovládača			
71	ZELENÉ	Tlačidlo diaľkového ovládača			
63	ŽLTÉ	Tlačidlo diaľkového ovládača			
61	MODRÉ	Tlačidlo diaľkového ovládača			
20	TEXT	Tlačidlo diaľkového ovládača			
21	T.OPT (MOŽNOSTI T.)	Tlačidlo diaľkového ovládača			
39	SUBTITLE (TITULKY)	Tlačidlo diaľkového ovládača			

NASTAVENIE EXTERNÉHO OVLÁDACIEHO ZARIADENIA

Zapojenie RS-232C

Zapojením vstupného konektora RS-232C do externého ovládacieho zariadenia (ako napr. počítača alebo ovládacieho systému A/V) môžete externe ovládať funkcie televízora.

Sériový port ovládacieho zariadenia zapojte do konektora RS-232C na zadnom paneli televízora.

! POZNÁMKA

- Port RS-232C tohto televízora je určený na použitie s hardvérom a softvérom na ovládanie RS-232C tretej strany. Nižšie uvedené informácie vám pomôžu s programovaním softvéru alebo testovaním funkčnosti pomocou softvéru Telenet.
- Pripájacie káble RS-232C sa s produktom nedodávajú.

Typ konektora; 9-kolíkový samec D-Sub

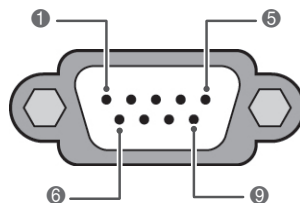

Č.	Názov kolíka
1	Žiadne pripojenie
2	RXD (Prijímané dáta)
3	TXD (Vysielané dáta)
4	DTR (Strana DTE pripravená)
5	GND
6	DSR (Strana DCE pripravená)
7	RTS (Pripravené na vysielanie)
8	CTS (Možno vyslať)
9	Žiadne pripojenie

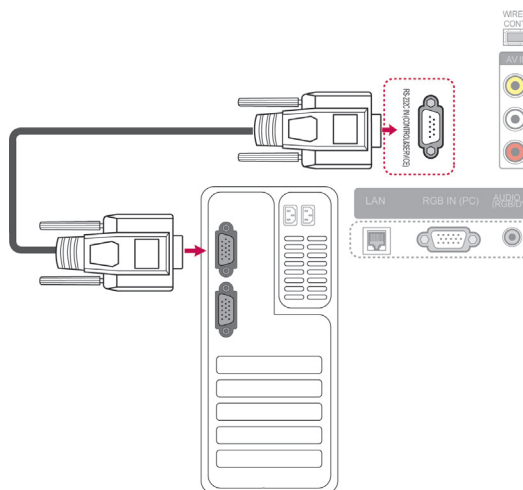

Zapojenie RS-232C

7-vodičová konfigurácia (štandardný kábel RS-232C)

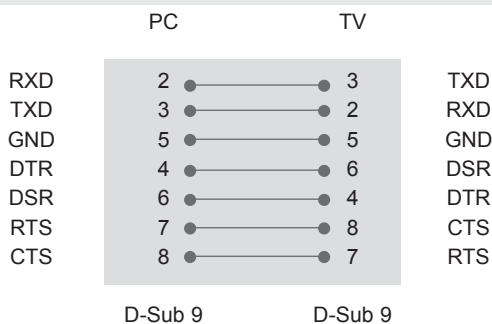

3-vodičové zapojenie (neštandardné zapojenie)

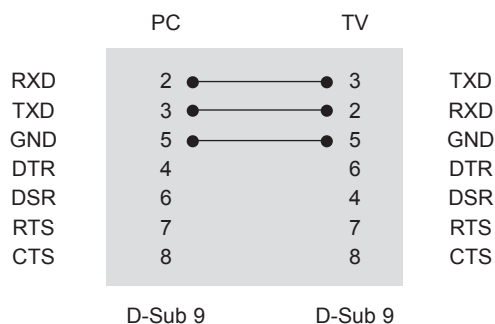

ID televízora

Nastavenie identifikačného čísla. „**Mapovanie skutočných dát**“. (Pozrite str.153).

- 1 Stláčením tlačidla **Home (Úvod)** otvorte Úvodnú ponuku.
- 2 Stláčením navigačných tlačidiel prejdite na položku **NASTAVENIE** a stlačte tlačidlo **OK**.
- 3 Stláčením navigačných tlačidiel prejdite na položku **MOŽNOSTI** a stlačte tlačidlo **OK**.
- 4 Stláčením navigačných tlačidiel prejdite na položku **NAstaviť ID** a stlačte tlačidlo **OK**.
- 5 Prechádzaním doľava alebo doprava vyberte identifikačné číslo a vyberte položku **Zatvoriť**. Rozsah nastavenia je 1 až 99.
- 6 Po dokončení nastavenia stlačte tlačidlo **EXIT (UKONČIŤ)**

Komunikačné parametre

- Prenosová rýchlosť: 9 600 bps (UART)
- Dĺžka dát: 8 bitov
- Parita: žiadna
- Bit ukončenia: 1 bit
- Komunikačný kód: kód ASCII
- Použite prekrížený (obrátенý) kábel.

Zoznam príkazov

	PRÍKAZ 1	PRÍKAZ 2	DÁTA (Hexadeci- málne)		PRÍKAZ 1	PRÍKAZ 2	DÁTA (Hexadeci- málne)
01. Napájanie	k	a	00 až 01	14. Basy	k	s	00 až 64
02. Pomer strán	k	c	(Pozritestr.150)	15. Vyváženie	k	t	00 až 64
03. Vypnúť obrazovku	k	d	(Pozritestr.150)	16. Fareb. tón	x	u	00 až 64
04. Vypnúť zvuk	k	e	00 až 01	17. Šetrenie energie	j	q	00 až 05
05. Ovládanie hlasitosti	k	f	00 až 64	18. Automatická konfigurácia	j	u	01
06. Kontrast	k	g	00 až 64	19. Príkaz ladenia	m	a	(Pozritestr.152)
07. Jas	k	h	00 až 64	20. Pridanie/preskočenie kanála	m	b	00 až 01
08. Farba	k	i	00 až 64	21. Tlačidlo	m	c	Kód tlačidla
09. Odtieň	k	j	00 až 64	22. Ovládanie podsvietenia	m	g	00 až 64
10. Ostrosť	k	k	00 až 64	23. Voľba vstupu (hlavný)	x	b	(Pozritestr.153)
11. Výber OSD	k	l	00 až 01	24. 3D	x	t	(Pozritestr.154)
12. Režim zamknutia diaľkového ovládača	k	m	00 až 01	25. Rozšírené 3D	x	v	(Pozritestr.154)
13. Výšky	k	r	00 až 64				

- Poznámka: počas prevádzky zariadenia USB, ako napr. DivX alebo EMF, budú všetky príkazy okrem Napájanie(ka) a Tlačidlo(mc) ignorované a obslužené ako NG.

Protokol prenosu/prijímania

Prenos

[Príkaz 1][Príkaz 2][][ID televízora][][Dáta][Cr]

- [Príkaz 1] : Prvý príkaz na ovládanie televízora (j, k, m alebo x)
 [Príkaz 2] : Druhý príkaz na ovládanie televízora.
 [ID televízora] : Môžete nastaviť identifikačné číslo (ID) televízora na výber požadovaného identifikačného čísla monitora v ponuke možností. Rozsah nastavenia je 1 až 99. Ak je vybrané ID televízora „0“, ovláda sa každý pripojený televízor.
 ID televízora je v ponuke zobrazované ako dekadické číslo (1 až 99). V prenosovom protokole je však uvádzané v hexadecimálnom tvare (0x0 až 0x63).
 [DÁTA] : Na prenos dát príkazu. Prenos dát „FF“ na prečítanie stavu príkazu
 [Cr] : Nový riadok.
 Kód ASCII '0x0D'
 [] : Kód ASCII „medzera (0x20)“

Potvrdenie OK

[Príkaz 2][][ID televízora][][OK][Dáta][x]

- * Monitor prenáša potvrdenie ACK (acknowledgement) na základe tohto formátu pri prijímaní normálnych dát. Ak sa súčasne čítajú dáta, indikuje aktuálne dáta o stave. Ak sa dáta zapisujú, vráti dáta počítača.

Potvrdenie chyby

[Príkaz 2][][ID televízora][][NG][Dáta][x]

- * Televízor vysiela ACK (potvrdenie) v uvedenom formáte po prijatí chybných údajov z nedostupných funkcií alebo pri komunikačných chybách.

Dáta 00: Nepovolený kód

01. Napájanie (Príkaz: k a)

- ▶ Ovládanie napájania televízora.

Prenos [k][a][] [ID televízora][] [Dáta][Cr]

Dáta 00 : Vypnutie napájania 01 : Zapnutie napájania

Ack [a][] [ID televízora][] [OK/NG][Dáta][x]

- ▶ Zobrazenie napájania.

Prenos [k][a][] [ID televízora][] [Dáta][Cr]

Ack [a][] [ID televízora][] [OK/NG][Dáta][x]

- * Podobne, ak iné funkcie prenášajú dáta '0xFF' založené na tomto formáte, predkladaná spätná väzba potvrdzovacích dát udáva stav každej funkcie.
- * Po zapnutí napájania sa na obrazovke televízora môžu zobrazovať potvrdenia, že je všetko v poriadku, že nastala nejaká chyba, prípadne iné hlásenia.

02. Pomer strán (Príkaz: k c) (Veľkosť hlavného obrazu)

- ▶ Nastavenie formátu obrazovky. (Formát hlavného obrazu) Formát obrazovky môžete nastaviť aj prostredníctvom ponuky Pomer strán v Q.MENU (RÝCHLEJ PONUKE) alebo v ponuke OBRAZ.

Prenos [k][c][] [ID televízora][] [Dáta][Cr]

Dáta	01 : Normálna obrazovka (4:3)	09 : Iba skenovanie
	02 : Širokouhlá obrazovka (16:9)	0B : Celá šírka
	06 : Pôvodné	10 až 1F : Kino – priblíženie 1 až 16
	07 : 14:9	

Ack [c][] [ID televízora][] [OK/NG][Dáta][x]

- * Použitím vstupu počítača si zvolíte pomer strán obrazovky 16:9 alebo 4:3.
- * V režimoch DTV/HDMI (1080i 50 Hz/60 Hz, 720p 50Hz/60 Hz, 1080p 24 Hz/30 Hz/50 Hz/60 Hz), Komponent (720p, 1080i, 1080p 50 Hz/60 Hz) je k dispozícii funkcia Iba skenovanie.
- * Režim Celá šírka je podporovaný iba v režimoch Digitálne, Analógové a AV.

03. Vypnúť obrazovku (Príkaz: k d)

- ▶ Výber vypnutia/zapnutia obrazovky.

Prenos [k][d][] [ID televízora][] [Dáta][Cr]

Dáta 00 : Vypnutie obrazovky neaktívne (obraz je zapnutý)
Vypnutie obrazu neaktívne
01 : Vypnutie obrazovky aktívne (obraz je vypnutý)
10 : Vypnutie obrazu aktívne

Ack [d][] [ID televízora][] [OK/NG][Dáta][x]

- * V prípade, že aktivujete iba vypnutie obrazu, zobrazí sa displej OSD (On Screen Display). Ak však aktivujete vypnutie obrazovky, displej OSD sa nezobrazí.

04. Vypnutie zvuku (Príkaz: k e)

- ▶ Ovládanie vypnutia/zapnutia zvuku. Vypnutie zvuku môžete nastaviť aj tlačidlom MUTE (VYPNÚŤ ZVUK) na diaľkovom ovládači.

Prenos [k][e][] [ID televízora][] [Dáta][Cr]

Dáta 00 : Vypnutie zvuku aktívne (zvuk vypnutý)
01 : Vypnutie zvuku neaktívne (zvuk zapnutý)

Ack [e][] [ID televízora][] [OK/NG][Dáta][x]

05. Ovládanie zvuku (Príkaz: k f)

- ▶ Nastavenie zvuku. Zvuk môžete nastaviť aj tlačidlami HLASITOSTI na diaľkovom ovládači.

Prenos [k][f][] [ID televízora][] [Dáta][Cr]

Dáta Min.: 00 až Max.: 64

*Pozrite časť „Mapovanie skutočných dát“. (Pozrite str.153)

Ack [f][] [ID televízora][] [OK/NG][Dáta][x]

06. Kontrast (Príkaz: k g)

- ▶ Nastavenie kontrastu obrazovky. Kontrast môžete nastaviť aj v ponuke OBRAZ.

Prenos [k][g][] [ID televízora][] [Dáta][Cr]

Dáta Min.: 00 až Max.: 64

* Pozrite si časť „Mapovanie skutočných dát“. (Pozrite str.153)

Ack [g][] [ID televízora][] [OK/NG][Dáta][x]

07. Jas (Príkaz: k h)

- ▶ Nastavenie jasú obrazovky. Jas môžete nastaviť aj v ponuke OBRAZ.

Prenos [k][h][] [ID televízora][] [Dáta][Cr]

Dáta Min.: 00 až Max.: 64

* Pozrite si časť „Mapovanie skutočných dát“. (Pozrite str.153)

Ack [h][] [ID televízora][] [OK/NG][Dáta][x]

08. Farba (Príkaz: k i)

- ▶ Nastavenie farby obrazovky. Farbu môžete nastaviť aj v ponuke OBRAZ.

Prenos [k][i][] [ID televízora][] [Dáta][Cr]

Dáta Min.: 00 až Max.: 64

* Pozrite si časť „Mapovanie skutočných dát“. (Pozrite str.153)

Ack [i][] [ID televízora][] [OK/NG][Dáta][x]

09. Odtieň (Príkaz: k j)

- Nastavenie odtieňa obrazovky. Odtieň môžete nastaviť aj v ponuke OBRAZ.

Prenos [k][j][][ID televízora][][Dáta][Cr]

Dáta Červená : 00 až Zelená : 64

* Pozrite si časť „Mapovanie skutočných dát“. (Pozrite str.153)

Ack [j][][ID televízora][][OK/NG][Dáta][x]

10. Ostrosť (Príkaz: k k)

- Nastavenie ostrosti obrazovky. Ostrosť môžete nastaviť aj v ponuke OBRAZ.

Prenos [k][k][][ID televízora][][Dáta][Cr]

Dáta Min.: 00 až Max.: 64

* Pozrite si časť „Mapovanie skutočných dát“. (Pozrite str.153)

Ack [k][][ID televízora][][OK/NG][Dáta][x]

11. Výber OSD (Príkaz: k l)

- Pre voľbu OSD (On Screen Display) zap./vyp. pri diaľkovom ovládaní.

Prenos [k][l][][ID televízora][][Dáta][Cr]

Dáta 00 : OSD vypnuté 01 : OSD zapnuté

Ack [l][][ID televízora][][OK/NG][Dáta][x]

12. Režim zamknutia diaľkového ovládača (Príkaz: k m)

- Uzamknutie diaľkového ovládača a ovládacích prvkov predného panela prijímača.

Prenos [k][m][][ID televízora][][Dáta][Cr]

Dáta 00 : Zamknutie tlačidiel vypnuté 01 : Zamknutie tlačidiel zapnuté

Ack [m][][ID televízora][][OK/NG][Dáta][x]

* Tento režim použijete, ak nepoužívate diaľkový ovládač. Keď je hlavný prívod prúdu zapnutý/vypnutý, diaľkový ovládač je odblokovaný.

* Ak je TV prijímač v pohotovostnom režime a je aktivované zamknutie tlačidiel, TV prijímač nie je možné zapnúť ani tlačidlom na diaľkovom ovládači, ani tlačidlom na prednom paneli prijímača.

13. Výšky (Príkaz: k r)

- Nastavenie výšok. Výšky môžete nastaviť aj v ponuke ZVUK.

Prenos [k][r][][ID televízora][][Dáta][Cr]

Dáta Min.: 00 až Max.: 64

* Pozrite si časť „Mapovanie skutočných dát“. (Pozrite str.153)

Ack [r][][ID televízora][][OK/NG][Dáta][x]

14. Basy (Príkaz: k s)

- Nastavenie basov. Basy môžete nastaviť aj v ponuke ZVUK.

Prenos [k][s][][ID televízora][][Dáta][Cr]

Dáta Min.: 00 až Max.: 64

* Pozrite si časť „Mapovanie skutočných dát“. (Pozrite str.153)

Ack [s][][ID televízora][][OK/NG][Dáta][x]

15. Vyváženie (Príkaz: k t)

- Nastavenie vyváženia. Vyváženie môžete tiež nastavovať v ponuke ZVUK.

Prenos [k][t][][ID televízora][][Dáta][Cr]

Dáta Min.: 00 až Max.: 64

* Pozrite si časť „Mapovanie skutočných dát“. (Pozrite str.153)

Ack [t][][ID televízora][][OK/NG][Dáta][x]

16. Farebný tón (Príkaz: x u)

- Nastavenie farebného tónu. Farebný tón môžete tiež nastavovať v ponuke OBRAZ.

Prenos [x][u][][ID televízora][][Dáta][Cr]

Dáta Min.: 00 až Max.: 64

* Pozrite si časť „Mapovanie skutočných dát“. (Pozrite str.153)

Ack [u][][ID televízora][][OK/NG][Dáta][x]

17. Šetrenie energie (Príkaz: j q)

- Zníženie energetickej spotreby televízora. Nastavenie šetrenia energie môžete upraviť aj v ponuke OBRAZ.

Prenos [j][q][][ID televízora][][Dáta][Cr]

Funkcia šetrenia energie				Úroveň	Popis				
7	6	5	4			3	2	1	0
0	0	0	0	Úsporný režim	0	0	0	0	Vyp.
0	0	0	0	Úsporný režim	0	0	0	1	Minimálne
0	0	0	0	Úsporný režim	0	0	1	0	Stredné
0	0	0	0	Úsporný režim	0	0	1	1	Maximálne
0	0	0	0	Úsporný režim	0	1	0	0	Autom.
0	0	0	0	Úsporný režim	0	1	0	1	Vypnutie obrazovky

19. Príkaz ladenia (Príkaz: m a)

- Výber kanála s nasledujúcim fyzickým číslom.

Prenos [m][a][][ID televízora][][Dáta0][][Dáta1][][Dáta2][Cr]

Dáta00 : Dáta vyššieho kanála

Dáta01 : Dáta nižšieho kanála

napr. Nie. 47 -> 00 2F (2FH)

Č. 394 -> 01 8A (18AH)

DTV č. 0 -> Vynechať

Dáta02 : Anténa/Kábel :

0 x 00 : Analógový Hlavný

0x10 : Hlavné DTV

0x20 : Rádio

Satelit : 0 x 40 : DTV Hlavné

0 x 50 : Rádio

Rozsah dát kanála

Analógové – Min: 00 až Max: C7 (0 až 199)

Digitálne - Min: 00 až Max: 270F (0 až 9999)

Ack [a][][ID televízora][][OK/NG][Dáta][x]

Dáta Min: 00 až Max: 7DH

Ack [p][][ID televízora][][OK/NG][Dáta][x]

18. Automatická konfigurácia (Príkaz: j u)

- Automatické nastavovanie umiestnenia a minimalizácie trasenia obrazu. Funguje iba v režime RGB (PC).

Prenos [j][u][][ID televízora][][Dáta][Cr]

Dáta 01: Nastavenie

Ack [u][][ID televízora][][OK/NG][Dáta][x]

20. Pridanie/preskočenie kanála (príkaz: m b)

► Nastavenie stavu preskočenia pre aktuálny program.

Prenos [m][b][][ID televízora][][Dáta][Cr]

Dáta 00 : Preskočiť 01 : Pridať

Ack [b][][ID televízora][][OK/NG][Dáta][x]

*** Mapovanie skutočných dát**

00 : Krok 0

:

A : Krok 10 (ID televízora 10)

:

F : Krok 15 (ID televízora 15)

10 : Krok 16 (ID televízora 16)

:

64 : Krok 100

:

6E : Krok 110

:

73 : Krok 115

74 : Krok 116

:

CF : Krok 199

:

FE : Krok 254

FF : Krok 255

22. Ovládanie podsvietenia (Príkaz: m g)

► Ovládanie podsvietenia.

Prenos [m][g][][ID televízora][][Dáta][Cr]

Dáta Min.: 00 až Max.: 64

Ack [g][][ID televízora][][OK/NG][Dáta][x]

**23. Voľba vstupu (Príkaz: x b)
(Vstup hlavného obrazu)**

► Výber vstupného zdroja hlavného obrazu.

Prenos [x][b][][ID televízora][][Dáta][Cr]

Dáta Štruktúra

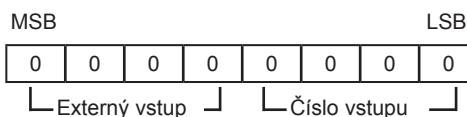

Externý vstup				Dáta
0	0	0	0	DTV
0	0	0	1	Analógový
0	0	1	0	AV
0	1	0	0	Komponentný
0	1	1	0	RGB
0	1	1	1	HDMI
1	0	0	0	
1	0	0	1	
1	0	1	0	

21. Tlačidlo (Príkaz: m c)

► Odoslanie infračerveného kódu tlačidla diaľkového ovládača.

Prenos [m][c][][ID televízora][][Dáta][Cr]

Dáta Kód tlačidla (Pozrite str.145)

Ack [c][][ID televízora][][OK/NG][Dáta][x]

Číslo vstupu				Dáta
0	0	0	0	Vstup1
0	0	0	1	Vstup2
0	0	1	0	Vstup3
0	0	1	1	Vstup4

Ack [b][][ID televízora][][OK/NG][Dáta][x]

* V prípade, že je externým údajom vstupu DTV, číslo vstupu „0“ je TERESTRIÁLNE, „1“ je CATV a „2“ je SATELIT.

24. 3D (Príkaz: x t) (Len 3D modely)

► Ak chcete zmeniť režim 3D televízora.

Prenos [x][t][] [ID televízora][] [Dáta01][] [Dáta02][] [Dáta03][] [Dáta04][Cr]

Dáta01 00 : 3D Zap.

01 : 3D Vyp.

02 : 3D až 2D

03 : 2D až 3D

Dáta02 00 : Vodorovne

01 : Zvisle

02 : Šachovnica

03 : Sekvenčné zobrazenie rámcu

Dáta03 00 : Sprava doľava

01 : Zľava doprava

Dáta04 Hĺbka 3D : Min.: 0 ~ Max.: 14

* Pozrite si časť „Mapovanie skutočných dát“. (Pozrite str.153)

*Ak je vstup dáta1 nastavený na 00 (3D Zap.), vstup dáta4 nemá žiadny význam.

*Ak je vstup dáta1 nastavený na 01 (3D Vyp.) alebo 02 (3D na 2D), vstupy dáta2, dáta3 a dáta4 nemajú žiadny význam.

*Ak je vstup dáta1 nastavený na 03 (2D na 3D), vstupy dáta2 a dáta3 nemajú žiadny význam.

Dáta1	Dáta2	Dáta3	Dáta4
00	O	O	X
01	X	X	X
02	X	X	X
03	X	X	O

X : Vynechať

Ack [t][] [OK][Dáta01][Dáta02][Dáta03][Dáta04][x][t][] [NG][Dáta01][x]

25. Rozšírené 3D (Príkaz x v) (Len 3D modely)

► Ak chcete zmeniť 3D voľby televízora.

Prenos [x][v][] [ID televízora][] [Dáta01][] [Dáta02][Cr]

Dáta01 : 3D voľba

00 : 3D Korekcia obrazu

01 : Hĺbka 3D (Len z 2D na 3D)

02 : Zobrazovacie pole 3D

05 : Optimalizácia 3D

Dáta02 Každá 3D voľba určená vstupom Dáta01 má vlastný rozsah.

1) Keď Dáta01 je 00

00 : Sprava doľava

01 : Zľava doprava

2) Keď je vstup Dáta01 nastavený na 01

Dáta Min.: 0 – Max.: 14

3) Keď je vstup Dáta01 nastavený na 02

Dáta Min.: 0 ~ Max.: 14 (Okrem modelu 72LZ97**)

Rozsah hodnoty údajov (0 až 20) automaticky zmení rozsah zobrazovacieho poľa (-10 až 10).

Dáta Min.: 0 ~ Max.: 06 (Len model 72LZ97**)

Rozsah hodnoty údajov (0 až 20) automaticky zmení rozsah zobrazovacieho poľa (-3 až 3).

4) Keď je vstup Dáta01 nastavený na 05

Dáta Min.: 0 – Max.: 02

* Pozrite si časť „Mapovanie skutočných dát“. (Pozrite str.153)

Ack [v][] [OK][Dáta01][Dáta02][x][v][] [NG][Dáta01][x]

* Používanie funkcie závisí od vášho modelu.



Modelové označenie a sériové čísla televízora sa nachádzajú na zadnej strane televízora
Poznačte si ho do nižšie uvedeného priestoru pre prípad servisného zásahu.

MODEL _____

SÉRIOVÉ ČÍSLO _____