



# BRUKERMANUAL 3D-lyds Blu-ray™ Hjemmekino

Vennligst les denne manualen grundig før betjening av ditt apparat og ta vare på den for senere anvisninger.

HX906PXN (HX906PXN, SH96TX-S/C/W, SH96SX-S)

P/NO : SAC35413303



## Sikkerhets- informasjon



**MERK:** FOR Å UNNGÅ FARE FOR ELEKTRISK STØT MÅ IKKE DEKSELET (ELLER BAKDEKSELET) FJERNES. DET FINNES INGEN DELER INNE I PRODUKTET SOM BRUKERE KAN REPARERE. OPPSØK FAGFOLK HVIS PRODUKTET MÅ REPARERES.



personskader.

Dette lynsymbolet inne i en likesidet trekant er en advarsel for brukeren om at det finnes uisolert spenning inne i produktet som kan være kraftig nok til å kunne forårsake



med.

Utropstegn inne i en likesidet trekant er en advarsel for brukeren om at det er viktig informasjon om bruk og vedlikehold (service) av produktet i lesestoffet som følger

**ADVARSEL:** FOR Å UNNGÅ BRANN ELLER ELEKTRISK STØT BØR IKKE DETTE PRODUKTET UTSETTES FOR REGN ELLER FUKTIGHET.

**ADVARSEL:** Installerer ikke utstyret i et begrenset område, som en bokhylle eller lignende enhet.

**FORSIKTIG:** Ikke blokker noen ventilasjonsåpninger. Installer apparatet i overensstemmelse med produsentens anvisninger.

Kabinettet har slisser og åpninger for ventilasjon og for å sikre pålitelig drift av produktet og for å beskytte det mot overopp-heting. Åpningene må aldri blokkers ved at produktet plasseres på en seng, sofa, teppe eller tilsvarende underlag. Ikke plasser produktet på et innesluttet sted, slik som i en bok-hylle eller stativ med mindre det er sørget for tilstrekkelig ventilasjon og produsentens anvisninger er fulgt.

**ADVARSEL:** Denne Digitale Video Disc spilleren bruker en laserstråle. For at dette produktet skal brukes på riktig måte bør denne brukerveiledningen leses, og også beholdes for fremtidig bruk. Hvis enheten må vedlikeholdes må du kontakte et autorisert verksted – se fremgangsmåte for service. Dersom kontrollene brukes på annen måte enn beskrevet, eller dersom det utføres justeringer eller andre prosedyrer enn de som er beskrevet her, kan du utsette deg for skadelig stråling.

For å unngå stråling må du ikke ta av lokket. Det er synlige laserstråler når den er åpnet. IKKE SE RETT INN I STRÅLEN.

### ADVARSEL om strømledningen

De fleste elektriske apparater anbefales plassert på en dedikert kurs,

dvs. en egen elektrisk kurs som bare gir strøm til apparatet, og ikke har andre forbrukere eller uttak. Kontroller spesifikasjonssiden i denne håndboken for å være sikker. Ikke overbelast vegguttak. Overbelastede vegguttak, løse eller skadde vegguttak, forlengelsesledninger, slitte ledninger samt skadd eller sprukket isolasjon er alle farlige. Enhver av disse faktorene kan føre til elektrisk støt eller brann. Undersøk strømledningen til apparatet fra tid til annen, og hvis utseendet indikerer skader eller forringelse, plugg den ut, unngå å bruke apparatet, og få ledningen skiftet ut med en tilsvarende del av en autorisert serviceleverandør. Beskytt strømledningen mot fysiske eller mekaniske belastninger, som å bli vridd, bøyd, klemt i en døråpning, eller kjørt eller tråkket på. Vær særlig oppmerksom på støpsler, stikkontakter, samt stedet hvor strømledningen kommer ut av apparatet. For å kople apparatet fra strømmen trekkes støpselet på strømledningen ut av veggkontakten. Under installasjonen må du påse at strømstøpselet er lett tilgjengelig.

Denne enheten er utstyrt med en bærbar batteripakke eller en akkumulator.

**Trygg måte å fjerne batteripakken eller batteriet fra utstyret på:** Fjern det gamle batteriet eller batteripakken, og følg trinnene for monteringen i motsatt rekkefølge. For å hindre forurensning av miljøet og negativ innvirkning på menneskers og dyrs helse, må det gamle batteriet eller batteripakken avfallshåndteres korrekt og legges i egnet beholder på gjenvinningsstasjon eller hos forhandler. Batterier skal ikke kastes sammen med ordinært husholdningsavfall eller annet avfall. Det anbefales at du bruker lokale, systembatterier og akkumulatører med gratis batteriretur. Batteriet må ikke utsettes for overdreven varme, slik som solskinn, åpen flamme eller lignende.

**FORSIKTIG:** Apparatet må ikke utsettes for sprut eller drypping, og ingen væskebeholdere som kopper eller vaser må plasseres på apparatet.

#### Kaste det gamle apparatet



1. Når dette symbolet med en søppeldunk med kryss på er festet til et produkt, betyr det at produktet dekkes av EU-direktivet 2002/96/EF.
2. Alle elektriske og elektroniske produkter bør avfallshåndteres separat fra det ordinære husholdningsavfallet via egne returordninger godkjent av statlige eller lokale myndigheter.
3. Riktig avfallshåndtering av det gamle apparatet bidrar til å forhindre mulige negative konsekvenser for miljøet og folkehelsen.
4. Hvis du vil ha mer detaljert informasjon om avfallshåndtering av gamle apparater, kan du kontakte lokale myndigheter, leverandøren av avfallshåndteringstjenesten eller butikken der du kjøpte produktet.

#### For trådløst produkt EU-meddelelse

**CE 0984**

LG Electronics erklærer hermed at dette/ disse produkt(er) er

i overholdelse med de grunnleggende krav og andre relevante bestemmelser av direktiv 1999/5/EC, 2004/108/EC, 2006/95/EC og 2009/125/EC.

Vennligst ta kontakt på følgende adresse for anskaffelse av en kopi av DoC (Declaration of Conformity).

Europeisk representant : LG Electronics Service Europe B.V. Veluwezoom 15, 1327 AE Almere, The Netherlands (Tel : +31-(0)36-547-8888)

Kun for innendørs bruk.

#### RF strålingseksponering redegjørelse

Dette utstyret bør monteres og betjenes med minimum distanse på 20 cm. mellom radiatoren og din kropp.

## Merknader om opphavsrett

- På grunn av at AACS (Advanced Access Content System) er godkjent som innholdsbeskyttelsessystem for Blu-ray Disk-format, lignende som bruk av CSS (Content Scramble System) for DVD-format, finnes spesielle restriksjoner ved avspilling, utgivelse av analoge signaler osv., ved AACS-beskyttet innhold. Bruk av og begrensninger for dette produktet kan variere avhengig av kjøpstidspunktet ettersom restriksjoner kan gjøres gjeldende og/eller endres av AACS etter at dette produktet ble produsert.
- Videre, BD-ROM Mark og BD+ brukes også som innholdsbeskyttelsessystemer for Blu-ray Disk-formater, som gir spesielle restriksjoner inkludert avspillingsrestriksjoner for BD-ROM Mark og/eller BD+ beskyttet innhold. For ytterligere informasjon om AACS, BD-ROM-merket, BD+ eller dette produktet, vennligst kontakt et autorisert kundeservicesenter.
- Mange BD-ROM/DVD-plater er kodet med kopibeskyttelse. Av den grunn bør du kople spilleren direkte til TV-apparatet og ikke via en videoopptaker. Tilkopling via en videoopptaker kan føre til bildeforvrengning ved avspilling av kopieringsbeskyttede plater.
- Dette produktet inkorporerer copyright (opphavsrett)-vern teknologi som er vernet av U.S. patenter og andre intellektuelle eiendom rettigheter. Bruk av denne copyright beskyttelse teknologi må bli autorisert av Rovi Corporation, og er tilsiktet for hjem og andre begrensede visnings-bruk med mindre autorisert av Rovi Corporation. Omvendt teknikk eller demontering erforbudt.
- I henhold til opphavsretslover i USA og andre land kan uautorisert opptak, bruk, visning, distribusjon eller bearbeiding av TV-programmer, videokassetter, BD-ROM-plater, DVD-er, CD-er og annet materiale medføre sivil- eller kriminalrettslig straffeansvar.

## Viktig informasjon for TV farge system

Fargesystemet til denne spilleren avviker i henhold til nåværende spillte disketter.

For eksempel, når spilleren spiller disketten innspilt i NTSC farge systemet, vil bildet komme ut som et NTSC signal.

Bare multi system farge-TV kan motta alle signaler som kommer ut fra spilleren.

- Hvis du har en PAL farge system TV, vil du bare se forvrengte bilder ved bruk av disketter eller video innhold innspilt i NTSC.
- Multi systemet farge TV forandrer farge-systemet automatisk i følge input (inngang) signaler. I tilfeller der farge-systemet ikke blir automatisk forandret, slå den av og så på igjen for å se et normalt bilde på skjermen.
- Selv om disketten innspilt i NTSC farge-system blir bra avspilt på din TV, vil den kanskje ikke bli korrekt innspilt på din opptaker.

# Innholdsfortegnelse

## 1 Starte

---

- 3 Sikkerhets-informasjon
- 8 Introduksjon
- 8 – Spillbare disker og symboler som er brukt i denne manualen
- 9 – Om visning av “Ø” symbolet
- 10 – Filkrav
- 11 – AVCHD (Advanced Video Codec High Definition)
- 11 – Om DLNA
- 12 – Visse systemkrav
- 12 – LG Remote
- 12 – WOL (Wake On LAN)
- 12 – Sonekode
- 12 – Merknader vedrørende kompatibilitet
- 13 Fjernkontroll
- 14 Frontpanelet
- 15 Bakpanel

## 2 Koble til

---

- 16 Å montere høyttaleren (Front)
- 18 Plassering av systemet
- 19 Høyttaler tilkobling
- 19 – Anbringe høyttalerne til spilleren
- 20 Tilkoplinger til TV-apparatet
- 20 – HDMI tilkobling
- 21 – Hva er SIMPLINK?
- 21 – ARC (Audio Return Channel)-funksjon
- 22 – Video tilkobling
- 23 – Innstille oppløsningen
- 23 Tilkobling antenne
- 24 Tilkoplinger med ekstern enhet
- 24 – AUX-tilkobling
- 24 – PORT. IN-tilkobling
- 25 – OPTICAL IN-tilkobling
- 25 – HDMI IN1/2-tilkobling
- 26 Tilkobling til ditt hjemme-nettverk
- 26 – Kabel nettverk tilkobling
- 27 – Lednings-nettverk setup
- 28 – Trådløs nettverkstilkobling.
- 28 – Trådløs Nettverk Setup

- 31 USB innretning tilkobling
- 31 – Avspillings- innhold i USB innretningen

## 3 Systeminnstilling

---

- 32 Innstillinger
- 32 – Justere oppsett-innstillingene
- 32 – Menyene [VISNING]
- 34 – Menyene [SPRÅK]
- 34 – Menyene [LYD]
- 35 – Menyene [SPERRE]
- 36 – Menyene [NETTVERK]
- 37 – Menyene [ANNET]
- 39 Lydeffekt
- 39 3D-lyds effekt

## 4 Betjening

---

- 40 Vanlig avspilling
- 40 – Bruke [HOME]-meny
- 40 – Spille disker
- 40 – Spille av en fil på disk/USB-enhet
- 41 – Spille Blu-ray 3D disk
- 41 – Nyte BD-Live™
- 42 – Avspille en fil på en nettverksserver
- 43 – Wi-Fi Direct™ tilkobling
- 45 – Grunnleggende bruk for video og audio-innhold
- 45 – Grunnleggende bruk for bildeinnhold
- 45 – Bruke disk-menyene.
- 46 – Fortsette avspilling
- 46 Avansert avspilling
- 46 – Gjenta avspilling
- 47 – Gjentar en spesifisert del
- 47 – Markør-søk
- 48 – Bruke søk-menyen
- 48 – Forandre innholdsliste visning
- 49 – Visning innhold informasjon
- 49 – Utvelgning av en undertittel fil
- 49 – Minne for sist viste scene
- 49 – Anvende ditt bilde på Bakgrunnen
- 50 – Valg mens man ser på et foto
- 50 – Lytte til musikk samtidig med lysbildefremvisning
- 51 On-Screen fremvisning/display
- 51 – Fremviser /Displaying innhold

- informasjon on-screen
- 52 – Spille av fra valgt tidspunkt
- 52 – Høre annen lyd
- 52 – Velge et språk for undertekst
- 52 – Se fra en annen vinkel
- 53 – Forandre TV beliggenhet forhold
- 53 – Forandre undertekst kode side
- 53 – Forandre film modusen
- 54 Audio CD innspilling
- 55 Se på informasjonen fra Gracenote Media Database
- 56 Spille iPod
- 56 – Nyte iPod på skjermen.
- 57 – Nyte iPod IN-modus
- 58 Radio-betjening
- 58 – Å lytte til radio
- 58 – Å forhåndsinnstille radiostasjoner
- 58 – Å slette en lagret stasjon.
- 58 – Å slette alle lagrede stasjoner
- 58 – Å forbedre dårlig FM-mottakelse
- 58 – Se informasjon om en radio stasjon
- 59 Bruke Premium
- 59 Bruk av LG-Apps
- 60 – Signere inn
- 60 – Håndtere mine Apps

## 5 Feilsøking

---

- 61 Feilsøking
- 61 – Generellt
- 62 – Network
- 63 – Bilde
- 63 – Lyd
- 63 – Kundestøtte
- 63 – Merknad Åpen-kilde software

## 6 Tillegg

---

- 64 Kontrollere et tv-apparat med den medfølgende fjernkontrollen
- 64 – Sette opp fjernkontrollen til å kontrollere tv-apparatet
- 65 Nettverk Software oppdatering
- 65 – Nettverk oppdatert kunngjøring
- 65 – Programvareoppdatering
- 67 Om Nero MediaHome 4 Essentials
- 67 – Installering av Nero MediaHome 4 Essentials
- 68 – Dele filer og mapper
- 69 Område kode liste
- 70 Språk kode liste
- 71 Varemerker og lisenser
- 73 Video Output Resolution/Oppløsning
- 74 Spesifikasjoner
- 76 Vedlikehold
- 76 – Behandling av enheten
- 76 – Merknader om plater
- 77 Viktig informasjon relatert til Nettverk-tjenester.

1

2

3













4

5

6

# Introduksjon

## Spillbare diskere og symboler som er brukt i denne manualen

Media/Term	Logo	Symbol	Beskrivelse
Blu-ray		<b>BD</b>	<ul style="list-style-type: none"> <li>Disker så som filmer som kan kjøpes eller leies.</li> <li>Blu-ray 3D" disk og "Blu-ray 3D ONLY" Disk</li> <li>BD-R/RE-disker som er innspilt i BDAV-format.</li> </ul>
	 	<b>MOVIE</b> <b>MUSIC</b> <b>PHOTO</b>	<ul style="list-style-type: none"> <li>BD-R/RE-disker som inneholder film, musikk eller bilde-filer.</li> <li>ISO 9660+JOLIET, UDF og UDF Bridge-format</li> </ul>
DVD-ROM DVD-R DVD-RW DVD+R DVD+RW (8 cm, 12 cm)		<b>DVD</b>	<ul style="list-style-type: none"> <li>Disker med f.eks filmer som kan kjøpes eller leies.</li> <li>Kun film-modus og sluttbehandlede</li> <li>Støtter også dual layer-disk</li> </ul>
		<b>AVCHD</b>	Sluttbehandlet AVCHD-format
	 	<b>MOVIE</b> <b>MUSIC</b> <b>PHOTO</b>	<ul style="list-style-type: none"> <li>DVD±R/RW-disker som inneholder film, musikk eller bilde-filer.</li> <li>ISO 9660+JOLIET, UDF og UDF Bridge-format</li> </ul>
DVD-RW (VR) (8 cm, 12 cm)		<b>DVD</b>	Kun VR-modus og sluttbehandlede
Audio-CD (8 cm, 12 cm)		<b>ACD</b>	Audio-CD
CD-R/RW (8 cm, 12 cm)		<b>MOVIE</b> <b>MUSIC</b> <b>PHOTO</b>	<ul style="list-style-type: none"> <li>CD-R/RW-disker som inneholder film, musikk eller bilde-filer.</li> <li>ISO 9660+JOLIET, UDF og UDF Bridge-format</li> </ul>
Bemerk	–		Indikerer spesielle merknader og bruksegenskaper.
Advarsel	–		Indikerer advarsler for forebygging av mulig skade ved misbruk.



### ! Bemerk

- Avhengig av forholdene til innspillingsutstyret eller CD-R/RW (eller DVD±R/RW)-disken, er det noen CD-R/RW (eller DVD±R/RW)-disker som ikke kan avspilles på enheten.
- Avhengig av innspillingssoftwaren & sluttbehandlingen er det mulig at noen innspilte diskere (CD-R/RW, DVD±R/RW, BD-R/RE) ikke er avspillbare.
- BD-R/RE, DVD±R/RW og CD-R/RW-disker som er innspilte ved bruk av en personlig datamaskin eller en DVD- eller CD-innspiller avspilles muligens ikke hvis disken er skadet eller skitten, eller om det er smuss eller kondens på spillerens linse.
- Hvis du spiller inn på en disk ved bruk av en personlig datamaskin, selv om den er innspilt i et kompatibelt format, er det tilfeller hvor den ikke kan avspilles på grunn av innstillingene til applikasjonsprogramvbaren som er brukt for å skape disken. (Kontroller hos softwareprodusenten for mer detaljert informasjon.)
- Denne spilleren krever spesielle diskere og innspillinger for å møte spesielle tekniske standarder for å kunne oppnå optimal avspillingskvalitet.
- Før-innspilte DVDer settes automatisk til disse standarder. Det finnes mange ulike typer innspillingsbare disk-formater (inkludert CD-R som inneholder MP3 eller WMA-filer) og disse krever spesielle før-eksisterende forhold for å sikre kompatibel avspilling.
- Kunder bør merke seg at det kreves tillatelse for å kunne laste ned MP3 / WMA-filer og musikk fra Internett. Vårt selskap har ingen rettigheter til å innvilge slik tillatelse. Tillatelse skal alltid innhentes fra copyright-eieren.
- Du må innstille diskformat mulighet til [Mastered] for å kunne gjøre diskene kompatible med LG spillere ved formatering av omskrivningsbare diskere. Når du innstiller muligheten til 'Live' system, kan du ikke bruke det på LG spiller. (Mastered/Live fil system: Disk format system for windows Vista.

### Om visning av "⊘" symbolet

"⊘" kan vises på TV-skjermen når spilleren brukes. Dette symbolet betyr at funksjonen som er forklart i brukerveiledningen, ikke er tilgjengelig på det spesifikke mediet.

## Filkrav

### Filmfiler

Fil Plassering	Fil Forlengelse	Codec-format	Audio-format	Undertekst
Disk, USB	"avi", "divx", "mpg", "mpeg", "mkv", "mp4", "asf", "wmv", "m4v" (DRM-fri)	DIVX3.xx, DIVX4.xx, DIVX5.xx, DIVX6.xx (bare standard avspilling), XVID, MPEG1 SS, H.264/ MPEG-4 AVC, MPEG2 PS, MPEG2 TS, VC-1 SM (WMV3)	Dolby Digital, DTS, MP3, WMA, AAC, AC3	SubRip (.srt / .txt), SAMI (.smi), SubStation Alpha (.ssa/.txt), MicroDVD (.sub/.txt), VobSub (.sub), SubViewer 1.0 (.sub), SubViewer 2.0 (.sub/.txt), TMPlayer (.txt), DVD Subtitle System (.txt)
DLNA, PC	"avi", "divx", "mpg", "mpeg", "mkv", "mp4", "asf", "wmv",	DIVX3.xx, DIVX4.xx, DIVX5.xx, DIVX6.xx (bare standard avspilling), XVID, MPEG1 SS, H.264/ MPEG-4 AVC, MPEG2 PS, MPEG2 TS, VC-1 SM (WMV3)	Dolby Digital, DTS, MP3, WMA, AAC, AC3	SubRip (.srt / .txt), SAMI (.smi), SubStation Alpha (.ssa/.txt), MicroDVD (.sub/.txt), SubViewer 1.0 (.sub), SubViewer 2.0 (.sub/.txt), TMPlayer (.txt), DVD Subtitle System (.txt)

### Musikk-filer

Fil Plassering	Fil Forlengelse	Stikkprøvetakingfrekvens	Bitrate	Bemerk
Disk, USB, DLNA, PC	"mp3", "wma", "wav", "m4a" (DRM-fri)	innenfor 32 - 48 kHz (WMA), innenfor 16 - 48 kHz (MP3)	innenfor 20 - 320 kbps (WMA), innenfor 32 - 320 kbps (MP3)	Noen wav filer er ikke støttet på denne spiller.

### Bilde-filer

Fil Plassering	Fil Forlengelse	Anbefalt Størrelse	Bemerk
Disk, USB, DLNA, PC	"jpg", "jpeg", "png",	Mindre enn 4,000 x 3,000 x 24 bit/pixel Mindre enn 3,000 x 3,000 x 32 bit/pixel	Progressiv og tapsfri kompresjon bilde-filer er ikke støttet.

## ! Bemerk

- Fil-navnet er begrenset til 180 tegn.
- Maksimalt antall filer/mapper: Mindre enn 2 000 (totalt antall filer og mapper)
- Avhengig av størrelsen og antall av filer, kan det ta flere minutter å lese innholdet av Medier.
- Fil-kompabilitet kan variere avhengig av serveren.
- På grunn av at kompabiliteten på DLNA-server er testet på buntet DLNA-serveren (Nero MediaHome 4 Essentials)-miljø kan fil-krav og avspillingsfunksjoner variere avhengig av media-servere.
- Fil-kravene på side 10 er ikke alltid kompatible. Det kan være noen restriksjoner ved fil-egenskaper og mediaservers evne.
- Spilling av film-undertekstfiler er bare mulig på en delt mappe på en PC eller DLNA-mediaserver som er opprettet med vedlagt Nero MediaHome 4 Essentials-software.
- Filene fra fjernbare media som USB-driver, DVD-driver etc. på din mediaserver ikke vil bli delt riktig.
- Denne enheten kan ikke støtte ID3 Tag innlagt MP3-fil.
- Den totale avspillingstiden for audio-fil som er indikert på skjermen er muligens ikke riktig for VBR-filer.
- HD film-filer på CDen eller USB 1,0/1,1 avspilles muligens ikke riktig. Blu-ray Disc, DVD eller USB 2,0 anbefales for avspilling av HD film-filer.
- Denne spiller støtter H.264/MPEG-4 AVC profil Main,(Hoved) High (Høy) på nivå 4.1. For en fil med høyere nivå, vil advarselteksten vises på skjermen.
- Denne enheten støtter ikke filer som er innspilt med GMC<sup>\*1</sup> eller Qpel<sup>\*2</sup>.

\*1 GMC – Global Motion Compensation

\*2 Qpel – Quarter pixel

## AVCHD (Advanced Video Codec High Definition)

- Denne spilleren kan spille av plater i AVCHD-formatet. Slike plater blir vanligvis brukt i camcordere.
- AVCHD-formatet er et digitalt videokameraformat med høyt linjetall (high definition).
- MPEG-4 AVC/H.264-formatet kan komprimere bilder med større effektivitet enn konvensjonelle bildekompresjonsformater.
- Denne spilleren kan spille av AVCHD-plater med formatet "x.v.Color".
- Noen plater i AVCHD-formatet vil kanskje ikke kunne avspille, avhengig av opptaksbetingelsene.
- Plater i AVCHD-formatet må være fullført.
- "x.v.Color" har en større fargespennvidde enn vanlige DVD-plater for camcordere.

## Om DLNA

Denne spiller er en DLNA sertifisert digital media spiller kan fremvise og spille film, fotos, og musikk innhold fra din DLNA-kompatible digital media server (PC og forbruker elektronikk).

Det digitale Living Network Alliance (DLNA) er en "cross-industri" organisasjon av forbruker elektronikk, computer industri og mobil-enhetsfirmaer. Digital Living gir forbrukerne enkel deling av digitalt media via ditt hjemmenettverk.

DLNA sertifiserings logoen gjør det enkelt å finne produkter som overholder DLNA Interoperability Guidelines. Denne enhet overholdes med DLNA Interoperability Guidelines v1.5.

Når en PC kjører DLNA server software eller annen DLNA kompatibel enhet er tilkoblet til denne spiller, kan det være nødvendig å forandre noen software innstillinger. Vennligst referer til betjeningsinstrukser for software eller enhet for ytterligere informasjon.

## Visse systemkrav

For avspilling av video med høy oppløsning:

- Skjerm med høy oppløsning og som har COMPONENT eller HDMI-innganger.
- BD-ROM-plate med high definition-innhold.
- For visst innhold (ifølge plateutgiverens spesifikasjoner) kreves det at skjermen har DVI-inngang som er i stand til å håndtere HDMI eller HDCP-signaler.

For avspilling av filer på din PCs delingsmappe via ditt hjemmenettverk, krever PCen som vist nedenfor:

- Windows® XP (Service Pack 2 eller høyere), Windows Vista® (ingen Service Pack nødvendig), Windows 7® (ingen "Service Pack" nødvendig)
- 1,2 GHz Intel® Pentium® III eller AMD Sempron™ 2200+ processors
- Nettverk: 100 Mb Ethernet, WLAN (IEEE 802.11a/b/g/n)
- Mer enn 1 mappe på din PC må være delt. Se støtte-linken i operativsystemet for mer informasjon om innstillinger for fil-delning.

## LG Remote

Du kan kontrollere denne spilleren med din iPhone eller Android-telefon via ditt hjemmenettverk.

Denne spilleren og telefonen din må kobles til ditt trådløse nettverksenhet så som tilførselssted. Besøk "Apple iTunes" eller "Google Apps Marketplace" for detaljert informasjon om "LG Remote".

## WOL (Wake On LAN)

Brukere kan slå på denne spilleren ved bruk av WOL-innlagt hjelperedskap på din PC eller smartphone via ditt hjemmenettverk. For å bruke denne særpreg, må denne spiller bli tilkoblet til WOL tilgjengelig tilgangspunkt eller ruter med ledningsnettverk tilkobling. Referer til relevant manual for nytte eller nettverk innretninger for mer detaljert informasjon.

## Sonekode

Denne enheten har en sonekode som er trykt på baksiden av enheten. Denne enheten kan kun spille av BD-ROM eller DVD-plater merket tilsvarende som på baksiden av enheten eller med "ALL".

## Merknader vedrørende kompatibilitet

- Ettersom BD-ROM er et nytt format, kan det oppstå problemer med visse plater, digitale forbindelser og andre kompatibilitetsproblemer. Dersom du opplever kompatibilitetsproblemer, vennligst kontakt et autorisert kundeservice-senter.
- Denne enheten tillater deg å ha glede av funksjoner så som picture-in-picture, ytterligere audio og virtuelle pakker, osv., med BD-ROM som støtter BONUSVIEW (BD-ROM version 2 Profile 1 version 1.1/ Final Standard Profile). Utvidet video og audio kan spilles fra en disk kompatibel med bilde-i-bilde (picture-in-picture) funksjonen. For avspillingsmetoden, referer til instruksjonene i disken.
- Å se på high-definition innhold og up-converting standard DVD-innhold kan kreve en HDMI-kapabel inngang eller HDCP-kapabel DVI-inngang på visningsenheten din.
- Enkelte BD-ROM- og DVD-plater kan begrense bruken av enkelte kommandoer eller funksjoner.
- Du kan bruke en USB-enhet som blir brukt til å lagre noe disk-relatert informasjon, inklusiv nedlastet online-innhold. Disken du bruker vil kontrollere hvor langvarig denne informasjonen blir tilbakeholdt.

# Fjernkontroll

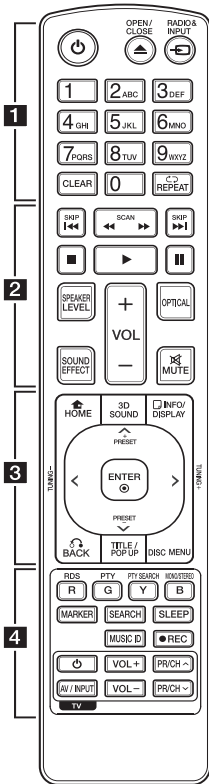

## Batteri installasjon

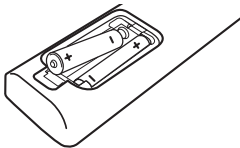

Ta av batteridekselet på baksiden av fjernkontrollen, og sett inn et R03-batteri (størrelse AAA) med korrekt + og -.

..... **1** .....

**⏻ (POWER):** Slår spilleren PÅ eller AV.

**▲ (OPEN/CLOSE):** Åpner og lukker plateskuffen.

**RADIO&INPUT:** Endrer inngang-modus.

**0-9 talltastatur:** Velger numererte muligheter i en meny eller inputs bokstaver i tastatur menyen.

**CLEAR:** Fjerner et merke i søkemenyen eller et tall når man angis passord.

**REPEAT (↺):** Repeteret en ønsket del eller sekvens.

..... **2** .....

**◀/▶ (SCAN):** Søk bak- eller framlengs.

**◀◀/▶▶ (SKIP):** Gå til neste eller forrige fil/spor/kapittel.

**■ (STOP):** Stopper avspillingen.

**▶ (PLAY):** Starter avspillingen.

**⏸ (PAUSE):** Stopper avspillingen midlertidig.

**SPEAKER LEVEL:** Innstiller lydnivået på ønsket høyttaler.

**SOUND EFFECT:** Velger en lydeffekt-modus.

**VOL +/-:** Justerer høyttalervolumet.

**OPTICAL:** Endrer inngang-modus til optisk direkte.

**MUTE:** Demper enheten.

..... **3** .....

**HOME (🏠):** Viser eller går ut av [Hjem-meny].

**3D SOUND:** Velger en 3D lydseffekt-modus.

**INFO/DISPLAY (📺):** Viser eller går ut av skjermdisplayer.

**Retningsknapper:** Velger et alternativ i menyen.

**PRESET +/-:** Velger programmer fra radio.

**TUNING +/-:** Søker etter ønsket radio stasjon.

**ENTER (⊙):** Bekrefter et menyvalg.

**BACK (⏪):** Går ut av meny eller gjenopptar avspilling. Funksjonen Gjenoppta avspilling fungerer avhengig av BD-ROM-platen.

**TITLE/POP-UP:** Viser DVD-tittelmenyen eller BD-ROM-oppsprettmenyen, hvis tilgjengelig.

**DISC MENU:** Åpner menyen på en plate.

..... **4** .....

**Fargede (R, G, G, B) knapper:**

- Bruk til å navigere i BD-ROM-menyen. De brukes også for menyene [Film], [Bilde], [Musikk], [Premium] og [LG-Apps].

- B knapp: Velger mono/ stereo i FM-modus.

**RDS:** Radio Data System.

**PTY:** Viser program typer fra RDS.

**PTY SEARCH:**

Søker program type.

**MARKER:** Markerer et punkt under avspilling.

**SEARCH:** Viser eller går ut av søkemenyen.

**SLEEP:** Innstiller en tidsperiode hvor deretter enheten slås av.

**MUSIC ID:** Når tilkoblet til netverket, kan forsyne informasjon om den aktuelle sangen mens film avspiller.

**● (REC):** Spiller inn en audio-CD.

**TV-kontrollknapper:**

Se side 64.

## Frontpanelet

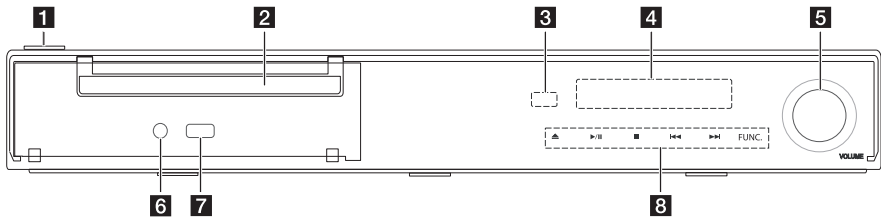

**1** ⏻/| (PÅ/AV-knapp)

**2** Plateskuff

**3** Fjernsensor

**4** Displayvindu

**5** Volumkontroll

**6** PORT. IN

**7** USB-port

**8** Funksjonsknapper

▲ (OPEN/CLOSE)

▶/|| (PLAY / PAUSE)

■ (STOP)

◀◀/▶▶ (SKIP)

FUNC. (funksjon)

Endrer inngangskilden eller funksjonen.

### ⚠ Advarsel

Forsiktighetsregler ved bruk av touch-knappene

- Bruk touch-knappene kun med rene og tørre hender.
  - I et miljø med høy luftfuktighet skal fuktigheten på knappene tørkes av innen bruk.
- Ikke trykk hardt på touch-knappene for å få dem til å fungere.
  - Hvis du bruker for mye kraft, kan dette skade sensoren til touch-knappene.
- Berør knappen du ønsker å bruke for å kunne betjene funksjonen riktig.
- Vær forsiktig slik at du ikke har noen ledende materialer på touch-knappene. Det kan resultere i driftsforstyrrelser.

# Bakpanel

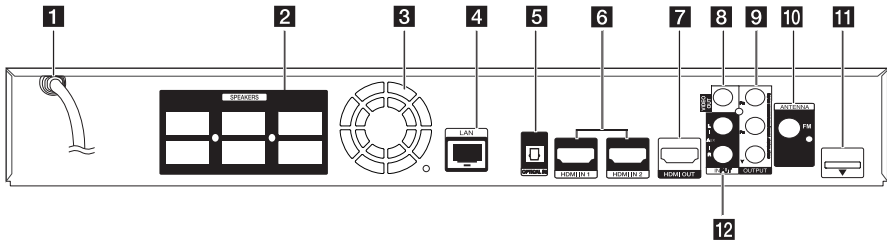

**1** AC power cord

**2** Høytalere tilkoblinger

**3** Kjølevifte

**4** LAN port

**5** OPTICAL IN

**6** HDMI IN 1/2

**7** HDMI OUT

**8** VIDEO OUT

**9** COMPONENT VIDEO (Y PB PR) OUTPUT (PROGRESSIVE SCAN)

**10** Antennekobling

**11** iPod (24 pin)  
Koble til iPod-vuggen.

**12** AUX (L/R) INPUT

## Å montere høyttaleren (Front)

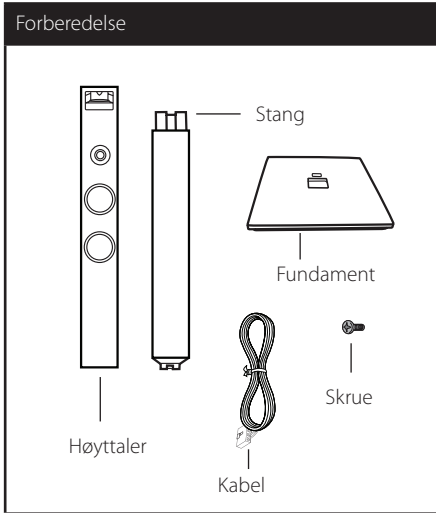

1. Fest foten til stangen. Vær forsiktig med orienteringen av stangen og foten, gjør som vist på illustrasjonen.

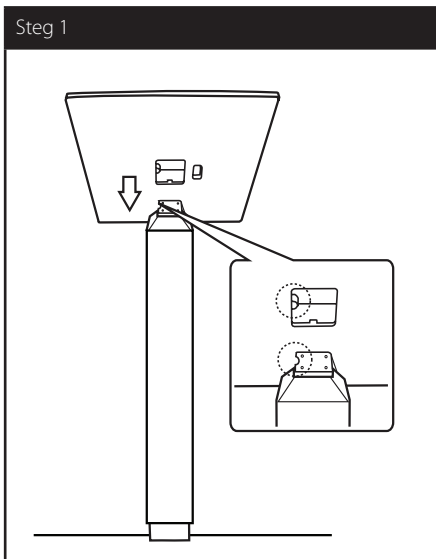

2. Skru fast koblingen med skruen som følger med. Vær forsiktig slik at ikke stang og fot faller ned ved montering.

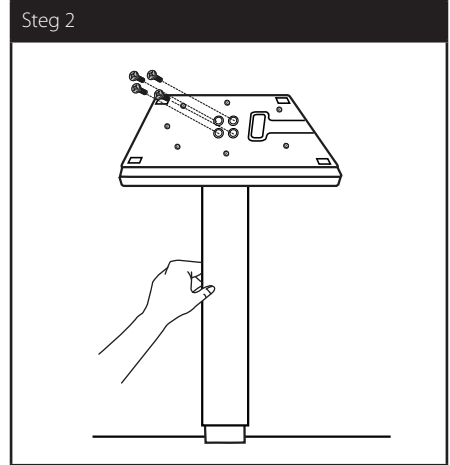

3. Fest høyttaleren til stangen, sikre deretter forbindelsen med medfølgende skruer.

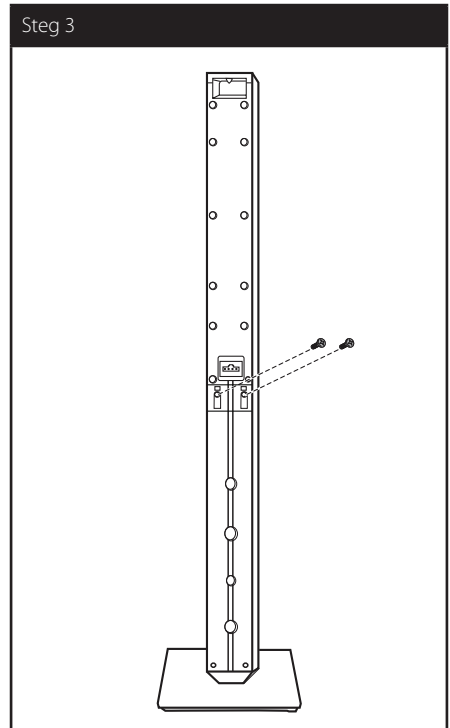



4. Før høyttalerledningen gjennom hullet i bunnen av foten.

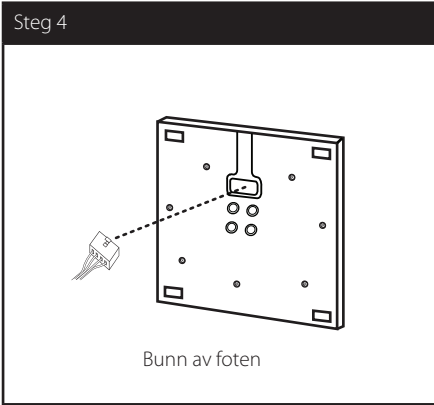

5. Koble til høyttalerkabelen til koblingen på høyttaleren.

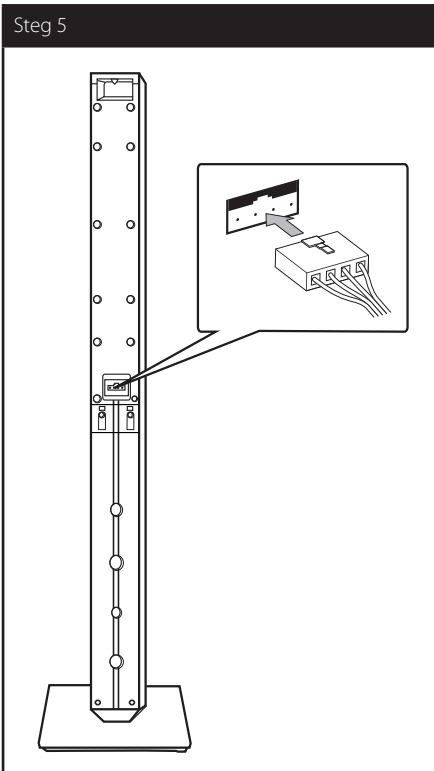

### ⚠ Advarsel

Vær forsiktig så høyttaleren ikke faller ned. Ellers kan dette føre til feil i høyttalerens funksjon og føre til personskade og/eller skade på eiendom.

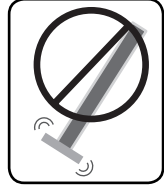

## Plassering av systemet

Den følgende illustrasjonen viser et eksempel på plassering av systemet. Bemerk at illustrasjonene i disse instruksjonene varierer fra den faktiske enheten for forklaring-hensikter. For best mulig surround-lyd, bør alle høyttalere, foruten "subwoofer," som bør plasseres i samme avstand fra lytteposisjonen (A).

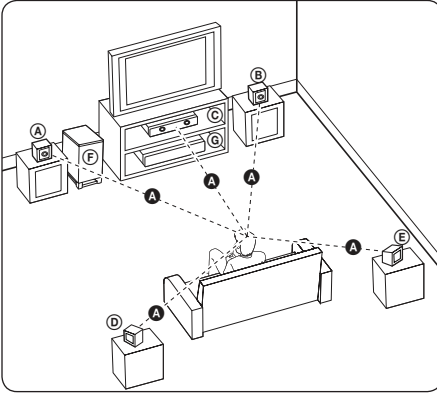

**(A) Fronthøyttaler-venstre (L)/**

**(B) Fronthøyttaler-høyre (R):**

Plasser fronthøyttalerne på sidene av monitoren eller skjermen og slik at de flukter med skjermflaten best mulig.

**(C) Senterhøyttaler:**

Plasser senterhøyttaleren over eller under monitoren eller skjermen.

**(D) Surroundhøyttaler-venstre (L)**

**(E) Surroundhøyttaler-høyre (R):**

Plasser disse høyttalere bak din lytteposisjon, vendene lett innover.

**(F) Subwoofer:**

Plasseringen av subwooferen er ikke så kritisk, da lav basslyd ikke er meget retningsledene. Men det er best å plassere subwooferen nær fronthøyttalerne. Snu den lett mot senter av rommet for å redusere vegg-refleksjon.

**(G) Enhet**

### ! Advarsel

- Vær forsiktig og vær sikker på at barn ikke putter hender eller andre gjenstander inn i \*høyttaler-kanalen.  
\*Høyttaler-kanalen: Et hull for rikelig basslyd på høyttalerkabinettet.
- Plasser senterhøyttaleren på sikker avstand for barns tilgjengelighet. Ellers kan dette resultere i at høyttaleren faller ned og forårsaker personskader og/eller skader på eiendom.
- Høyttalerne inneholder magnetiske deler, så ujevnheter i fargen kan oppstå på CRT-TV-skjerm eller monitorskjerm. Bruk høyttalerne med avstand til TV-skjermen eller PC-monitorskjermen.
- Dette produktet er designet spesielt for å produsere effekten ved 3D-lyd. Andre høyttalere vil muligens ikke fungere riktig ved tilkobling.

# Høytaler tilkobling

## Anbringe høytalerne til spilleren

1. Koble til høytalerkablene til spilleren. Hver høytalerkobling er fargekodet. Anvend samsvarende fargede kobling til korresponderende høytalere. Ved kobling av høytalerkablene til spilleren, skal kabelen føres inn til det høres en klikkelyd.

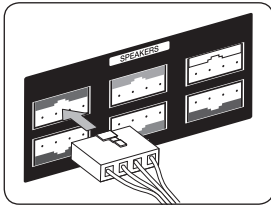

Koblingsfarge	Høytaler	Plassering
Grå	Rygg høyre	Rygg høyre
Blå	Rygg venstre	Rygg venstre
Grønn	Senter	Senter
Orange	Subwoofer	Enhver frontplassering
Rød	Front-høyre	Front-høyre
Hvit	Front-venstre	Front-venstre

2. Koble til høytalerkabelen til koblingen på høytaleren.

## Tilkoplinger til TV-apparatet

Avhengig av utstyret ditt kan du kople til på en av følgende måter.

- HDMI tilkobling (sider 20)
- Component video-tilkobling (sider 22)
- Video tilkobling (sider 22)

### ! Bemerk

- Avhengig av TV-apparatet ditt og annet utstyr finnes det flere måter å kople til spilleren på. Bruk bare en av tilkoblingene beskrevet i denne manualen.
- Vennligst les brukerveiledningene til TV-apparatet, stereosystemet og annet utstyr for å kople til utstyret på beste måte.
- Vær sikker på at spilleren er tilkoblet direkte til TVen. Still inn TVen på riktig videoinngang-kanal.
- Du må ikke kople spilleren via en videospiller. DVD-bildet kan bli forvrengt som følge av kopibeskyttelsessystemet.

## HDMI tilkobling

Hvis du har en HDMI TV eller monitor, kan du kople den til denne spilleren ved hjelp av en HDMI-kabel (Type A, High Speed HDMI™-kabel med Ethernet). Kople HDMI-kontakten på spilleren til HDMI-kontakten på en HDMI-kompatibel TV eller monitor.

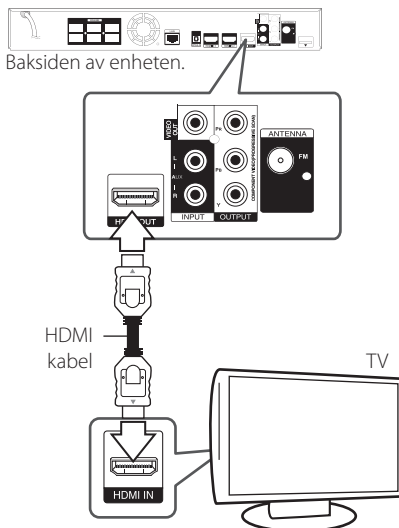

Innstill TV-apparatets kilde til HDMI (referer til TV-apparatets brukerhåndbok).

### Ytterligere informasjon om HDMI

- Når du kople til en HDMI- eller DVI-kompatibel enhet må du forsikre deg om følgende:
  - Forsøk å slå av HDMI/DVI-enheten og denne spilleren. Deretter slår du på HDMI/DVI-enheten og venter ca. 30 sekunder innen du slår på denne spilleren.
  - Den tilkoblede enhetens videoinngang er korrekt satt opp for denne enheten.
  - Den tilkoblede enheten er kompatibel med 720x576p, 1280x720p, 1920x1080i eller 1920x1080p videoinngang.
- Ikke alle HDCP-kompatible HDMI- eller DVI-enheter fungerer sammen med denne spilleren.
  - Bildet vil ikke vises korrekt på et apparat som ikke støtter HDCP.

**! Bemerk**

- Hvis en tilkoblet HDMI innretning ikke aksepterer audio output på spilleren, kan HDMI innretningen's audio tone bli forvrengt eller kanskje ikke output (utgående).
- Når du bruker HDMI tilkobling, kan du forandre oppløsningen for HDMI output. (Referer til "Innstille oppløsningen" på side 23.)
- Velg type video output fra HDMI UT plugg ved å bruke [HDMI fargeinnstilling] valg i [Oppsett] menyen (se side 33).
- Endres oppløsningen når tilkoplingen allerede er etablert, kan det resultere i driftsforstyrrelser. For å løse dette problemet, må spilleren slås av og deretter på igjen.
- Dersom HDMI-tilkobling med HDCP ikke er verdifisert, går TV-skjermen i svart. I så fall må du sjekke HDMI-forbindelsen, eller koble fra HDMI-kabelen.
- Hvis det er støy eller linjer på skjermen, vennligst sjekk HDMI kabelen (lengden er vanligvis begrenset til 4,5m).

**ARC (Audio Return Channel)-funksjon**

ARC-funksjonen muliggjør at en HDMI-kapabel TV kan sende audio stream til HDMI OUT på denne spilleren.

For å bruke denne funksjonen:

- Din TV må støtte HDMI-CEC og ARC-funksjonen og HDMI-CEC og ARC må være satt til På.
- Innstillingsmetoden for HDMI-CEC og ARC kan variere avhengig av TVen. For informasjon om ARC-funksjonen, referer til veiledningen til din TV.
- Du må bruke HDMI-kabelen (Type A, High Speed HDMI™-kabel med Ethernet).
- Du må koble til med HDMI IN som støtter ARC-funksjonen ved bruk av HDMI OUT på denne spilleren.
- Du kan kun koble til et hjemmekino til TV som er kompatibel med ARC.

**Hva er SIMPLINK?**

Enkelte funksjoner for denne enheten kontrolleres med TV-apparatets fjernkontroll når denne enheten og et LG TV-apparat med SIMPLINK er tilkoplek via HDMI-forbindelsen.

Funksjoner som kan kontrolleres med LG TV-apparatets fjernkontroll: Spill av, Pause, Skann, Hopp over, Stopp, Slå av osv.

Referer til brukerhåndboken for TV-apparatet for ytterligere detaljer vedrørende SIMPLINK-funksjonen.

LG TV-apparater med SIMPLINK-funksjonen er merket med logoen som vises ovenfor.

**! Bemerk**

Avhengig av platetype eller avspillingsstatus, kan enkelte SIMPLINK-operasjoner avvike fra det du forventer, eller ikke fungere.

## Component video-tilkobling

Koble til COMPONENT VIDEO OUT pluggen på spilleren til korrespondende input plugg på TVén ved bruk av komponent video kabel. Du kan høre lyden gjennom systemets høyttaler.

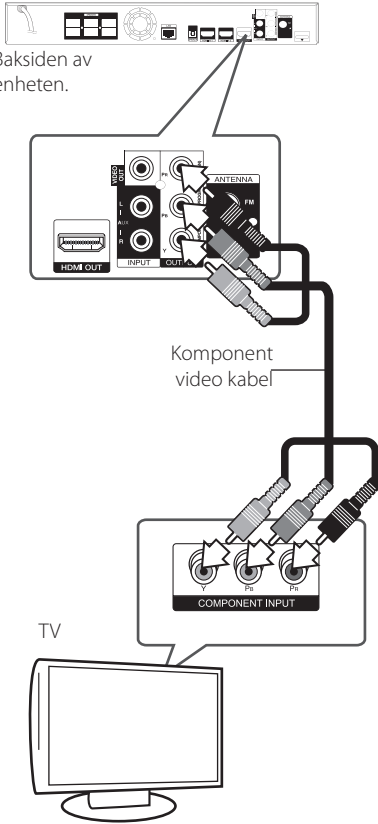

### ! Bemerk

Når du bruker COMPONENT VIDEO OUT-tilkoblingen, kan du endre oppløsningen for utgangen. (Referer til "Innstille oppløsningen" på side 23.)

## Video tilkobling

Koble VIDEO OUT-kontakten på spilleren til videoinnkontakten på TV-apparatet ved hjelp av en videokabel. Du kan høre lyden gjennom systemets høyttaler.

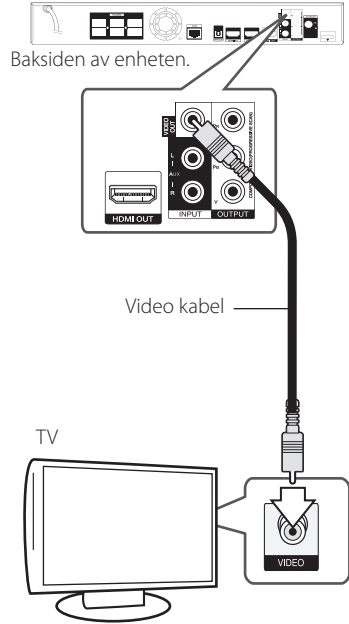

## Innstille oppløsningen

Spilleren har flere oppløsninger for HDMI OUT- og COMPONENT VIDEO OUT-pluggene. Du kan forandre oppløsningen ved bruk av [Oppsett] meny.

1. Trykk HOME (🏠).
2. Bruk </> for å velge [Oppsett] og trykk ENTER (⊙). [Oppsett] menyen kommer til syne.
3. Bruk knappene ^ / v for å velge alternativet [VISNING] og trykk deretter > for å gå til det andre nivået.
4. Bruk knappene ^ / v for å velge alternativet [Oppløsning] og trykk deretter ENTER (⊙) for å gå til det tredje nivået.



5. Trykk på knappene ^ / v for å velge ønsket oppløsning og trykk ENTER (⊙) for å bekrefte.

### ! Bemerk

- Hvis din TV ikke aksepterer oppløsningen du har innstilt på spilleren, kan du innstille oppløsningen til 576p som følger:
  1. Trykk ▲ for å åpne diskett-skuffen.
  2. Trykk ■ (STOP) lenger enn 5 sekunder.
- Siden forskjellige faktorer påvirker oppløsningen av video output, se "Video Output Resolution/Oppløsning" på side 73.

## Tilkobling antenne

Koble til den medfølgende antennen for å lytte til radioen.

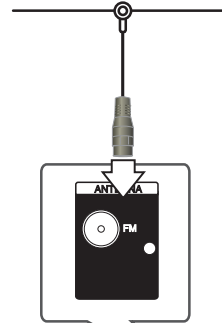

Baksiden av enheten.

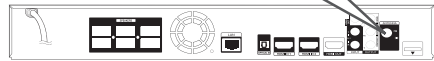

### ! Bemerk

Etter tilkobling av FM-ledningsantennen, hold den så horisontalt som mulig. Vær sikker på at du strekker FM-antennen fullt ut.

## Tilkoblinger med eksternt enhet

### AUX-tilkobling

Du kan nyte lyden fra et eksternt komponent gjennom høyttalerne til dette systemet.

Koble til de analoge audio ut-pluggene på komponentet inn i AUX L/R (INPUT) på denne enheten. Velg så [AUX]-alternativet ved å trykke på RADIO&INPUT og ENTER (⊙).

Du kan også bruke FUNC. (funksjon)-knappen på frontpanelet for å velge inngang-modus.



Baksiden av enheten.

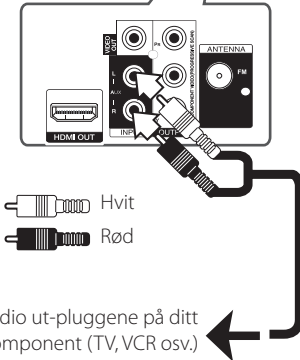

Hvit  
Rød

Til audio ut-pluggene på ditt komponent (TV, VCR osv.)

### PORT. IN-tilkobling

Du kan nyte lyden fra din bærbare audio-spiller gjennom høyttalerne på dette systemet.

Koble til hodetelefonene i (eller linje ut)-pluggene på den bærbare spilleren i PORT.IN-sokkelen på denne enheten. Velg så [PORTABLE]-alternativet ved å trykke RADIO&INPUT og ENTER (⊙).

Du kan også bruke FUNC. (funksjon)-knappen på frontpanelet for å velge inngang-modus.

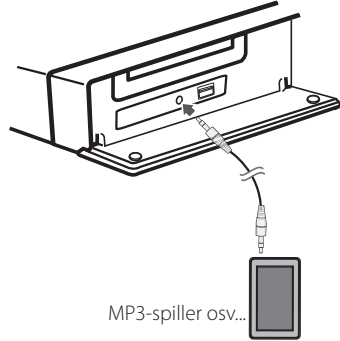



## OPTICAL IN-tilkobling

Du kan nyte lyden fra ditt komponent med digital optisk tilkobling gjennom høyttalerne på dette systemet.

Koble til i utgang-pluggen på komponentet ditt inn i OPTICAL IN-pluggen på enheten. Velg så [OPTICAL]-alternativet ved å trykke RADIO&INPUT og ENTER (Ⓞ). Eller trykk på OPTICAL for å velge direkte.

Du kan også bruke FUNC. (funksjon)-knappen på frontpanelet for å velge inngang-modus.

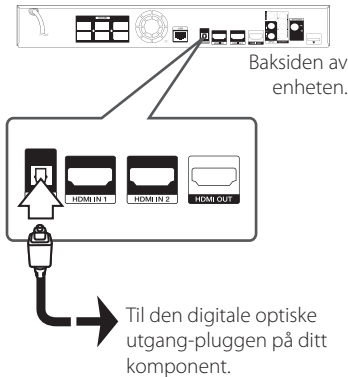

## HDMI IN/2-tilkobling

Du kan nyte bilder og lyd fra ditt komponent gjennom denne tilkoblingen.

Koble til HDMI OUT-pluggen på ditt komponent inn i HDMI IN-1 eller 2 pluggen på denne enheten. Velg så [HDMI IN 1/2]-alternativet ved å trykke på RADIO&INPUT og ENTER (Ⓞ).

Du kan også bruke FUNC. (funksjon)-knappen på frontpanelet for å velge inngang-modus.

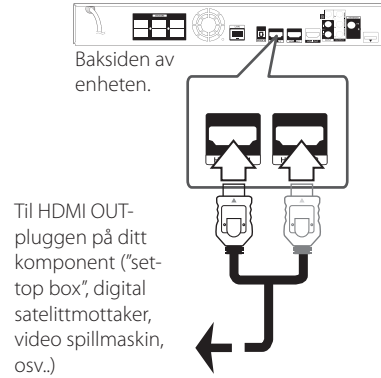

### ! Bemerk

- Du kan ikke endre videooppløsningen i HDMI IN 1/2-modus. Endre videooppløsning på det tilkoblede komponentet.
- Hvis video output-signalet er unormalt når din PC er tilkoblet til HDMI IN 1/2-pluggen, endres oppløsningen på din PC til 576p, 720p, 1080i eller 1080p.
- Videosignalet fra HDMI-inngangen kan ikke utgis fra komponentet eller kompositt video ut-signaler.
- Spilleren sender audio fra HDMI INPUTS til både HDMI-utgangen og til enhetens høyttalere.

## Tilkobling til ditt hjemme-nettverk

Denne spilleren kan tilkobles til et lokalt nettverksområde (LAN) via LAN-porten på bakpanelet eller den interne trådløse modulen. Ved tilkobling av denne enheten til et bredbånd-hjemmenettverk, har du tilgang til tjenester slik som softwareoppdatering, BD-Live interaktivitet og online-tjenester.

### Kabel nettverk tilkobling

Bruk av kablet nettverk gir det beste resultatet, da det forbinder innretninger direkte til nettverket og er ikke påvirket av radio frekvens interferens.

Vennligst referer til dokumentasjonen for din nettverk innretning for ytterligere instruksjoner.

Koble til spilleren's LAN port til den korsponderene porten på ditt modem eller ruter ved å bruke en vanlig tilgjengelig LAN eller lokalnettverk kabel.

#### ! Bemerk

- Når du plugger inn eller trekker ut LAN-kabelen, skal du holde i selve pluggen og ikke kabelen. Når du trekker ut LAN-kabelen skal du samtidig trykke inn låseanordningen.
- Du skal ikke kople noen modulær telefonledning til LAN-porten.
- Ettersom det er ulike koplekonfigurasjoner, må du følge spesifikasjonene til din tilbyder av telekommunikasjonstjenester eller Internett-tjenester (ISP).
- Hvis du ønsker ta i mot innhold fra PC'er eller DLNA servere, må denne spilleren bli tilkoblet til det samme lokale område nettverk med dem via en ruter.

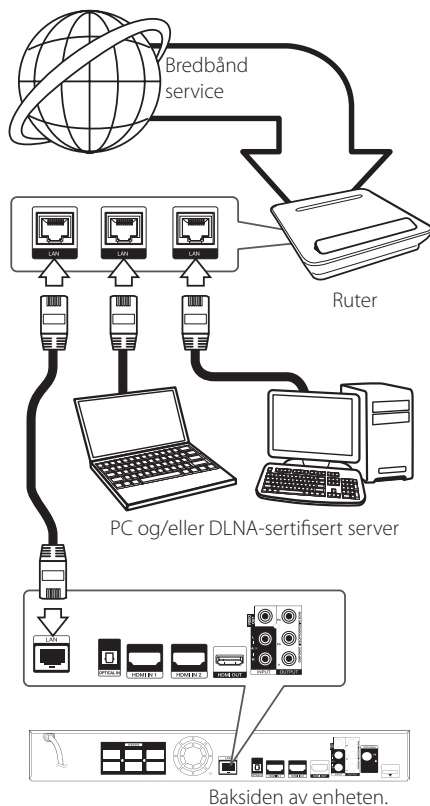

## Lednings-nettverk setup

Hvis det er en DHCP server i det lokale nettverket (LAN) via lednings-tilkobling, vil denne spilleren automatisk lokalisere en IP adresse. Etter å ha fullført den fysiske tilkoblingen, kan kanskje et lite antall av hjemme-nettverk behøve å spilleren's nettverks-innstilling må justeres. Justere [NETTVERK] innstillingen som følger:

### Forberedelse

Før innstilling av ledning nettverket, trenger du å koble til bredbånd internett til ditt hjemme nettverk.

1. Velg [Innstilling for tilkobling] valgfri i [Oppsett] menyen og trykk så ENTER (⏏).

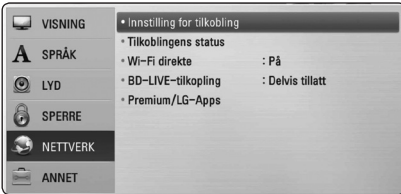

2. [Innstilling for tilkobling] menyen kommer til syne på skjermen. Bruk  $\wedge$  /  $\vee$  for å velge [Kablet] og trykk ENTER (⏏).



3. Bruk  $\wedge$  /  $\vee$  /  $\langle$  /  $\rangle$  for å velge IP modusen mellom [Dynamisk] og [Statisk].

Normalt, velg [Dynamisk] for å tildele en IP adresse automatisk.

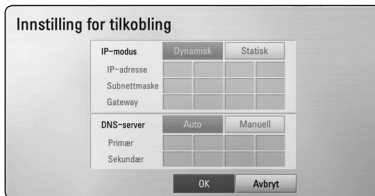

### ! Bemerk

Hvis det ikke er noen DHCP på nettverket og du ønsker å slå inn en IP adresse manuelt, velg [Statisk] slå så inn [IP-adresse], [Subnettmaske], [Gateway] og [DNS-server] ved bruk av  $\wedge$  /  $\vee$  /  $\langle$  /  $\rangle$  og numeriske knapper. Hvis du gjør en feil når du slår et nummer, Trykk CLEAR for å frigjøre den uthevede delen.

4. Velg [OK] og trykk ENTER (⏏) for å bruke nettverk-innstillingen.
5. Spilleren vil be deg å teste nettverks tilkoblingen. Velg [OK] og trykk ENTER (⏏) for å fullføre nettverks tilkoblingen.
6. Hvis du velger [Test] og trykker ENTER (⏏) i steg 5 over, blir nettverks tilkoblingen status bli vist på skjermen. Du kan også teste det på [Tilkoblingens status] i [Oppsett] menyen.

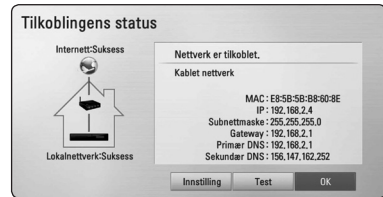

## Trådløs nettverkstilkobling.

En annen tilkoblingsmulighet er å bruke et tilførselssted eller en trådløs ruter. Nettverkskonfigurasjonen og tilkoblingsmetode kan variere avhengig av utstyret som er i bruk og nettverksmiljøet.

Denne spilleren er utstyrt med en IEEE 802,11n (Dual-band, 5 GHz og 2,4 GHz band) trådløs modul, som også støtter 802,11a/b/g standarder. For den beste trådløse ytelse, anbefaler vi å bruke et IEEE 802.11n-sertifisert Wi-Fi nettverk (tilførselssted eller trådløs ruter).

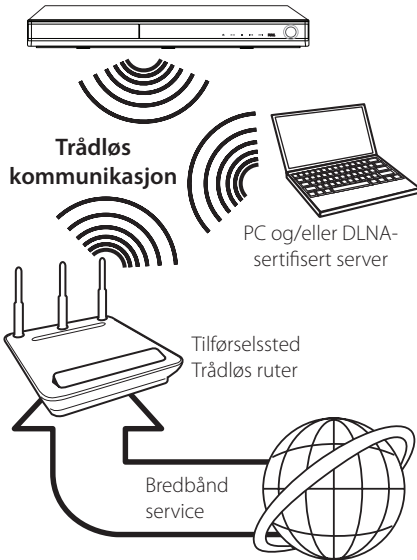

Referer til oppsettsinstruksjonene levert med ditt tilførselssted eller trådløs ruter for detaljerte tilkoblingstrinn og nettverksinnstillinger.

For beste ytelse, er en direkte ledningskablet forbindelse fra denne spilleren til ditt hjemme nettverks ruter eller kabel/DSL-modem det beste valget.

Hvis du velger å bruke det trådløse muligheten, legg merke til at ytelsen noen ganger kan bli berørt av andre elektroniske enheter i hjemmet.

### ! Bemerk

Tilgjengelig frekvensområde og kanaler for 5 GHz-bånd er opplistet nedenfor. Men, de har muligens ulikheter og restriksjoner avhengig av landet. Forsøk å sette ditt tilførselssted med en annen kanal hvis du har problemer ved trådløs tilkobling.

Område	Frekvensområde
Nord-Amerika	5.15-5.25 GHz (ch. 36-48), 5.725-5.825 GHz (ch. 149-161), 5.825-5.850 GHz (ch.165)
Europa	5.15-5.25 GHz (ch. 36-48)
Andre	5.15-5.25 GHz (ch. 36-48), 5.725-5.825 GHz (ch. 149-161), 5.825- 5.850 GHz (ch.165)

## Trådløs Nettverk Setup

For trådløst nettverk tilkobling, trenger spilleren å "bli satt opp" for nettverks kommunikasjon. Denne justeringen kan bli gjort fra [Oppsett] menyen. Juster [NETTVERK] innstillinger som følger: Opprettelse av tilkoblingspunktet eller trådløs ruter er obligatorisk før tilkobling av spilleren til nettverket.

### Forberedelse

Før oppretting av det trådløse nettverket, trenger du:

- koble til bredbånd internet til det trådløse hjemme-nettverk.
- Opprett tilkoblingspunktet eller trådløs ruter.
- legg merke til SSI Dog sikkerhetskode for nettverket.

1. Velg [Innstilling for tilkobling] valgfri i [Oppsett] menyen og trykk så ENTER (⏏).

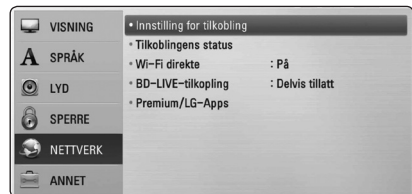

- [Innstilling for tilkobling] menyen kommer til syne på skjermen. Bruk **▲/▼** for å velge [Trådløst] og trykk ENTER (⊙).
- Velg [Ja] og trykk ENTER (⊙) for å fortsette. Den nye forbindelsen-innstillingen nullstiller aktuelle nettverks-innstillinger.
- Spilleren skanner alle tilgjengelige tilkoblingspunkter eller trådløse ruter innenfor rekkevidde og avspiller dem som en fortegnelse liste. Bruk **▲/▼** for å velge et tilkoblingspunkt eller trådløs ruter på fortegnelsen, og trykk så ENTER (⊙).



Hvis du har dekning på ditt tilkoblingspunkt eller ruter, bekreft at WEP eller WPA nøkkelen som ble lagt inn i spilleren passer eksakt til rutenes informasjon. Du trenger å sette inn sikkerhets-koden som nødvendig.

### ! Bemerk

- Web sikkerhets modus har vanligvis 4 nøkkler tilgjengelig på et tilkoblingspunkt eller trådløs ruter's innstilling. Hvis ditt tilkoblingspunkt eller trådløs ruter bruker WEP sikkerhet, sett inn sikkerhets koden til nøkkel "No.1" for tilkobling til ditt hjemme nettverk.
- Et tilkoblingspunkt er en innretning som tillater deg å koble til ditt hjemme nettverk trådløst.
- Hvis tilførselsstedet ditt eller den trådløse ruten støtter PIN-kode konfigurasjonsmetoden basert på WPS (Wi-Fi Protected Setup), trykk gulfarget knapp (Y) og merk deg koden på skjermen. Og så, angi PIN-koden i en innstilling-meny for tilførselssted eller trådløs ruter for å koble til. Referer til dokumentasjonene for din nettverksenhet.

**[Brukerhåndbok]** – Ditt tilkoblingspunkt vil kanskje ikke kringkaste sitt tilkoblingspunkts navn (SSID). Sjekk din ruter innstilling med din computer og enten innstill din ruter til kringkasting SSID, eller sett inn tilkoblingspunktets navn (SSID) manuelt i [Brukerhåndbok].

**[Push-knapp]** – Hvis ditt tilkoblingspunkt eller trådløs ruter som støtter trykk knapp konfigurasjons metoden, velg denne muligheten og trykk på knappen på ditt tilkoblingspunkt eller trådløs ruter innen 120 tellinger. Du trenger ikke å vite tilkoblingspunkt's navn (SSID) og sikkerhets kode på ditt tilkoblingspunkt eller trådløs ruter.

- Bruk **▲/▼/◀/▶** for å velge IP modusen mellom [Dynamisk] og [Statisk]. Normalt, velg [Dynamisk] for å tildele en IP adresse automatisk.

### ! Bemerk

Hvis det ikke er noen DHCP på nettverket og du ønsker å slå inn en IP adresse manuelt, velg [Statisk] slå så inn [IP-adresse], [Subnettmaske], [Gateway] og [DNS-server] ved bruk av **▲/▼/◀/▶** og numeriske knapper. Hvis du gjør en feil når du slår et nummer, trykk CLEAR for å frigjøre den uthevede delen.

- Velg [OK] og trykk ENTER (⊙) for å bruke Nettverk- innstillinger.
- Spilleren vil be deg teste nettverks-tilkobling. Velg [OK] og trykk ENTER (⊙) for å fullføre Nettverks-tilkoblingen.
- Hvis du velger [Test] og trykker ENTER (⊙) i steg 7 over, blir nettverks-tilkobling's status anvist på skjermen. Du kan også teste det på [Tilkoblingens status] i [Oppsett] menyen.

## Konsept på nettverk tilkobling:

- Mange nettverks tilkobling problemer ved set up kan ofte ordnes ved å "re-sette"(nullstille) ruter eller modem. Etter tilkobling av spilleren til til hjemme-nettverk, hurtig strøm av og/eller koble fra strømkabelen på hjemme-nettverk's ruter eller kabel modem. Så strøm på og/eller koble til strømkabelen igjen.
- Avhengig av internett service forsørger (ISF) antallet innretninger som kan motta vil internet service kanskje bli begrenset ved anvendelige vilkår av service. For detaljer, kontakt din ISF.
- Vårt firma er ikke ansvarlig for noen funksjonsfeil på spilleren og/eller internett tilkoblingen som skyldes kommunikasjons-feil/funksjonsfeil assosiert med ditt bredbånd internet tilkobling, eller annet tilkoblet utstyr.
- Særpregene til BD-ROM diskere gjort tilgjengelig gjennom Internet Connection særpreg er ikke skapt eller levert av vårt firma, og vårt firma er ikke ansvarlig for deres funksjonalitet eller uavbrutt tilgjengelighet. Noe disk-relatert materiale tilgjengelig ved internet tilkobling kan kanskje ikke være kompatibel med denne spiller. Hvis du har spørsmål om slikt innhold, vennligst kontakt produsenten av disken.
- Noe internet innhold kan kreve en høyere bredbånd tilkobling.
- Selv om spilleren er korrekt tilkoblet og konfigurert, vil kanskje noe internet innhold ikke fungere korrekt på grunn av internet overbelastning, kvaliteten eller båndvidden på din internet service, eller problemer fra din forsørger av innholdet.
- Noen internet tilkoblings operasjoner er kanskje ikke mulig på grunn av enkle restriksjoner som er satt av internet service forsørgeren (ISF) som leverer ditt bredbånd internet tilkobling.
- Alle kostnader fakturert av en ISF inkludert uten begrensning, tilkoblingskostnader er ditt ansvar.
- En 10 Base-T eller 100 Base-TX LAN port er nødvendig for kablet tilkobling til denne spilleren. Hvis din internet service ikke tillater for en slik tilkobling, vil du ikke kunne tilkoble spilleren.
- Du må bruke en ruter for å bruke xDSL service.
- Et DSL modem er påkrevet for å bruke DSL service og et kabel modem er påkrevet for å bruke kabel modem service. Avhengig av tilgangs- metode til en abbonnet avtale med din ISF, vil du kanskje ikke kunne bruke internet tilkoblings utstyr som denne spilleren inneholder, eller du må begrense antallet av innretninger du kan tilkoble på samme tid. (Hvis din ISF er begrenset til en innretning, vil denne kanskje ikke bli tillatt tilkoblet når en PC allerede er tilkoblet.
- Bruk av en "Router" vil kanskje ikke tillates, eller dens utnyttelse kan bli begrenset p.g.a. fremgangsmåte eller restriksjoner av din ISF. For detaljer, kontakt din ISF direkte.
- Det trådløse nettverket opererer på 2.4GHz radio frekvenser som også brukes av andre husholdnings- innretninger som trådløs telefon, Bluetooth® innretninger, mikrobølgeovn, og kan påvirkes av interferens fra disse.
- Slå av alt ubrukt utstyr i ditt lokale hjemme nettverk. Noen innretninger kan generere nettverk trafikk.
- For formålet for en bedre overføring, plasseres spilleren fra tilgangspunktet så nært som mulig.
- I noen tilfeller, plasser tilgangspunktet eller trådløs ruter minst (0,45m) over gulvet da dette kan forbedre mottakelsen.
- Flytt nærmere tilgangspunktet hvis mulig eller flytt spilleren slik at det er ingenting mellom den og tilgangspunktet.
- Mottakelse- kvaliteten over trådløs avhenger av flere faktorer som for eksempel type tilgangspunkt, avstand mellom spiller og tilgangspunkt, og lokaliteten av spilleren.
- Innstill ditt tilgangspunkt eller trådløs ruter til infrastruktur modus. Ad-hoc modus er ikke støttet.

## USB innretning tilkobling

Denne spiller kan spille film, musikk og foto filer inneholdene i USB innretningen.

### Avspillings- innhold i USB innretningen

1. Sett inn en USB innretnings port inntil den passer inn på plassen.

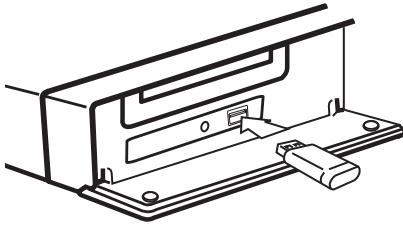

Når du tilkobler USB innretningen til HOME menyen, spiller spilleren en musikk fil som inneholder i USB lagrings innretningen automatisk. Hvis USB lagrings innretningen inneholder forskjellige typer av filer, vil en meny for den valgte fil type komme til syne.

Fil lasting kan ta noen få minutter avhengig av antall nummer av innhold lagret i USB innretningen. Trykk ENTER (⊙) mens [Avbryt] er valgt for å stoppe lasting.

2. Trykk HOME (🏠).
3. Velg [Film], [Bilde] eller [Musikk] using </>, og trykk ENTER (⊙).
4. Velg [USB] alternatis ved bruk av ^/v, og trykk ENTER (⊙).

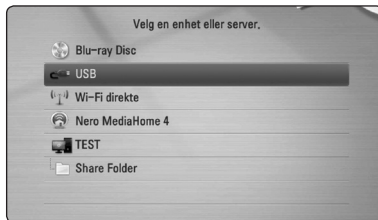

5. Velg en fil ved bruk av ^/v/</>, og trykk PLAY eller ENTER (⊙) for å spille filen.
6. Trekk tilbake USB enheten forsiktig.

### ! Bemerk

- Denne spiller støtter USB flash minne/ ekstern HDD formatert i FAT 16, FAT32 og NTFS ved tilgang til filer (musikk, bilde, film). Likevel, for BD-Live og audio CD-innspilling, er kun FAT16 og FAT32 formater støttet. Bruk USB flash minne/ ekstern HDD formatert i enten FAT16 eller FAT32 når du anvender BD-Live og audio CD-innspilling.
- USB innretningen kan brukes for lokal lagring for å nyte BD-Live disketter med internett.
- Denne enheten kan støtte opp til 8 delinger av USB-enheten.
- Trekk ikke ut USB enheten ved drift (spill,etc..)
- En USB innretning som krever ytterligere programinstallasjoner når du har koblet den til en computer, er ikke støttet.
- USB innretning : USB innretning som støtter USB1.1 og USB2.0.
- Film, musikk og foto filer kan bli displayed (fremvist). For mer informasjon om hver filtype, se de relevante sidene.
- Jevnlig sikkerhetskopiering anbefales for å forhindre tap av data.
- Hvis du bruker en forlengelsekabel, USB,HUB eller Multi-leser, vil kanskje ikke USB innretningen bli anerkjent.
- Noen USB innretninger vil kanskje ikke fungerer med denne enhet.
- Digitale kameraer og mobiltelefoner støttes ikke.
- Enhetens USB-port kan ikke kobles til en datamaskin. Enheten kan ikke brukes som lagringsenhet.

## Innstillinger

### Justere oppsett-innstillingene

Du kan forandre innstillingene til spilleren i [Oppsett] menyen.

1. Trykk HOME (🏠).

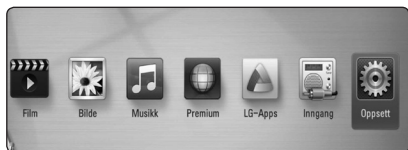

2. Bruk </> for å velge [Oppsett] og trykk ENTER (⊙). [Oppsett] menyen kommer til syne.

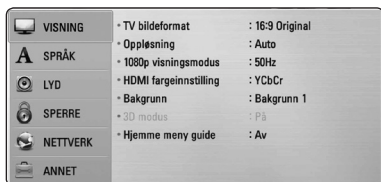

3. Bruk  $\wedge$  /  $\vee$  for å velge første setup mulighet, og trykk > for å gå til det andre nivået.

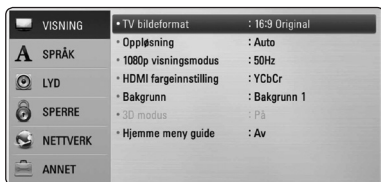

4. Bruk  $\wedge$  /  $\vee$  for å velge en andre setup mulighet, og trykk ENTER (⊙) for å gå til det tredje nivået.

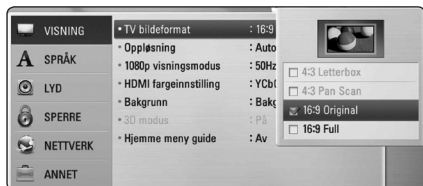

5. Bruk  $\wedge$  /  $\vee$  for å velge en ønsket innstilling og trykk ENTER (⊙) for å bekrefte ditt utvalg.

## Menyen [VISNING]

### TV bildeformat

Velg et TV aspect forhold i henhold til din TV modell.

#### [4:3 Letter Box]

Velg dette når det er tilkople et standard 4:3 TV. Viser kinoformat med maskerte felter over og under bildet.

#### [4:3 Pan Scan]

Velg dette når det er tilkople et standard 4:3 TV. Viser bildet beskåret slik at det fyller ut TV-skjermen. Begge sidene av bildet er beskåret.

#### [16:9 Original]

Velg dette når et 16:9 bredformats tv-apparat er tilkople. 4:3-bildet vises med det originale 4:3-sideforholdet, med svart sladd på venstre og høyre side.

#### [16:9 Full]

Velg dette når et 16:9 bredformats tv-apparat er tilkople. 4:3-bildet justeres horisontalt (l lineært forhold) for å fylle hele skjermen.

### ! Bemerk

Du kan ikke velge [4:3 Letter Box] og [4:3 Pan Scan] mulighet når oppløsningen er satt til høyere enn 720p.



## Oppløsning

Innstill output oppløsningen på komponenten og HDMI video signal. Referer til side 23 og 73 for detaljer vedrørende oppløsnings-innstilling.

### [Auto]

Dersom HDMI OUT-pluggen er tilkoblet for tv-apparater som viser informasjon (EDID), velges den oppløsningen som er best egnet for det tilkoblede tv-apparatet automatisk.

### [1080p]

utgangssignal med 1080 linjers progressiv video.

### [1080i]

utgangssignal med 1080 linjers Interlaced (med linjesprang) video.

### [720p]

utgangssignal med 720 linjers progressiv video.

### [576p]

utgangssignal med 576 linjers progressiv video.

### [576i]

utgangssignal med 576 linjers Interlaced (med linjesprang) video.

## 1080p visningsmodus

Når oppløsningen er satt til 1080p, velg [24Hz] for jevn presentasjon av filmmateriale (1080p/24 Hz) med et HDMI-utstyr display kompatibel med 1080p/24 Hz inngående.

### ! Bemerk

- Velger du [24 Hz] kan du oppleve forstyrrelser i bildet når videosignalet skifter mellom video og filmmateriale. I dette tilfellet kan du velge [50 Hz].
- Selv når [1080p visningsmodus] er satt til [24 Hz], hvis din TV ikke er kompatibel med 1080p/24 Hz, vil den faktiske rammefrekvensen til videoutgangen være 50 Hz for å matche video-kildeformatet.

## HDMI fargeinnstilling

Velg utdatatype fra HDMI OUT-utgangen. For denne innstilling, se håndbøkene for displayenheten.

### [YCbCr]

Velg ved tilkobling til en HDMI-displayenhet.

### [RGB]

Velg ved tilkobling til en DVI-displayenhet.

## Bakgrunn

Endrer bakgrunnen på skjermen.

## 3D modus

Velg typen av output modus for Blu-ray 3D disk avspilling.

### [Av]

Blu-ray 3D disk avspilling vil avgi effekt som 2D modus som en normal BD-ROM disk avspilling.

### [På]

Blu-ray 3D disk avspilling vil avgi effekt som 3D modus.

## Hjemme meny guide

Denne funksjone tillater deg å vise eller slette guide-boblen på Hjem-menyen. Sett dette alternativet til [På] for visning av guiden.

## Menyen [SPRÅK]

### Menyvisning

Velg et språk for [Oppsett]-menyen og skjermdisplayet.

### Platemeny/Lydspor for platen/ Undertekst for platen

Velg ønsket språk for lydspor (Disc Audio), teksting (Disc Subtitle) og platemeny (Disc Menu).

#### [Original]

Refererer seg til originalspråket for plateinnspillingen.

#### [Annet]

Trykk på ENTER (Ⓢ) for å velge et annet språk. Bruk tallknappene og deretter ENTER (Ⓢ) for å angi det firesifrede nummeret som samsvarer med språkkoden i listen på side 70.

#### [Off] (Bare disk undertekst)

Slår av tekstingen.



#### Bemerk

Avhengig av disken, vil kanskje din språk innstilling ikke fungere.

## Menyen [LYD]

### Høytaleroppsett

For å oppnå best mulig lyd, bruk høytaler oppsett-visningen for å spesifisere volumet til høytalerne som du har koblet til og deres avstand fra din lytteposisjon. Bruk testen for å justere volumet på høytalerne til samme nivået.

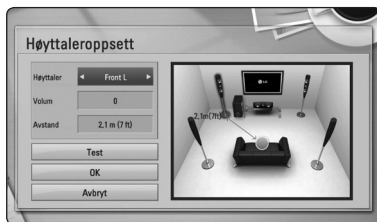

#### [Høytaler]

Velg en høytaler som du ønsker å justere.

#### [Volum]

Juster utgang-nivået på hver høytaler.

#### [Avstand]

Juster avstanden mellom hver høytaler og lytteposisjonen.

#### [Test/ Stopp test tone]

Høytalerne vil avgi en test tone.

#### [OK]

Bekrefter innstillingen.

#### [Avbryt]

Annullerer innstillingen.

## HD AV Sync

Iblant kan Digital TV ha en utsettelse mellom bilde og lyd. Hvis dette skjer kan du kompensere ved å innstille en utsettelse på lyden slik at den effektivt 'venter' på at bildet skal komme fram: Dette kalles HD AV-synk. Bruk **▲** **V** for å rulle opp og ned gjennom utsettelsesetidene, som du kan stille inn på alt mellom 0 og 300 ms.

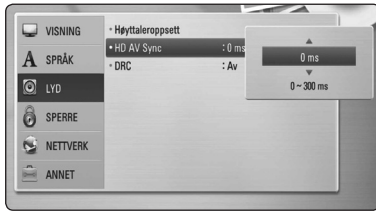

## DRC (Dynamic Range Control)

Denne funksjon tillater deg å lytte til en fil på et lavere volum uten å miste klarhet av lyden.

### [Av]

Slå av denne funksjon.

### [På]

Komprimer det dynamiske området av Dolby Digital, Dolby Digital Plus eller Dolby TrueHD audio output.

### [Auto]

Det dynamiske området av Dolby TrueHD audio output er spesifisert av seg selv. Og det dynamiske området av Dolby Digital og Dolby Digital Plus er betjent på same måte som [På] modusen.

### ! Bemerk

DRC innstillingen kan bare forandres når en disk ikke er innsatt eller enheten er i komplett stopp modus.

## Menyen [SPERRE]

[SPERRE] innstillingen påvirker bare BD-ROM og DVD avspilling.

For å få tilgang til en av funksjonene i [SPERRE] -innstillingne må du angi den firesifrede sikkerhetskoden du har opprettet. Dersom du ikke har angitt et passord ennå, blir du bedt om å gjøre det. Sett inn et 4-sifret passord to ganger, og trykk ENTER (⏻) for å skape et nytt passord.

## Passord

Du kan opprette eller forandre passordet.

### [Ingen]

Sett inn et 4-sifret passord to ganger, og trykk ENTER (⏻) for å skape et nytt passord.

### [Endre]

Angi det nåværende passordet og trykk på ENTER (⏻). Sett inn et 4-sifret passord to ganger, og trykk ENTER (⏻) for å skape et nytt passord.

## Hvis du har glemt passordet ditt

Hvis du har glemt passordet, kan du slette det. Følg da nedenstående prosedyre:

1. Ta ut eventuelle plater i spilleren.
2. Velg alternativet [Passord] i [Oppsett]-menyen.
3. Bruk tallknappene for å angi "210499". Passordet slettes.

### ! Bemerk

Hvis du gjør en feil før du trykker ENTER (⏻), trykk CLEAR. Deretter sett inn det riktige passordet.

## DVD-klassifisering

Hindrer avspilling av klassifisert DVD basert på dens innhold. (Ikke alle disk er klassifisert)

### [Klassifiser. 1-8]

Nummer 1 har mest begrensninger og nummer 8 de færreste.

### [Frigjør]

Hvis du velger [Frigjør] er foreldrekontrollen ikke aktiv, og platen spilles komplett av.

## Blu-ray Disc-klassifisering

Sett en aldersgrense for BD-ROM avspilling. Bruk nummerknappene for å angi en aldersgrense for BD-ROM-visning.

### [255]

Alle BD-ROM kan avspilles.

### [0-254]

Hindrer avspilling av BD-ROM med innhold av motsvarende klassifisering.

### ! Bemerk

- [Blu-ray Disc-klassifisering] vil bare bli anvendt for Blu-ray disk som inneholder den avanserte lytteroppsettningkontroll.
- For regioner som bruker MPAA-klassifisering, referer til tabellen nedenfor som et eksempel.

Blu-ray Disc-klassifisering	MPAA-klassifisering
0	G
8	PG
13	PG-13
17	R
18	NC-17
255	Ikke begrenset

## Områdekode

Angi koden for området som er benyttet for klassifiseringen av DVD-platen, basert på listen på side 69.

## Menyen [NETTVERK]

[NETWORK]-innstillinger er nødvendig for å bruke softwareoppdateringen, BD-Live og online-tjenester.

## Innstilling for tilkobling

Hvis ditt hjemme nettverk miljø er klar for å tilkoble spilleren, trenger spilleren å bli innstilt til ledning eller trådløst nettverk oppkobling for nettverk kommunikasjon. (Se "Tilkobling til ditt hjemme nettverk" på side 26-30.)

## Tilkoblingens status

Hvis du ønsker å sjekke nettverk statusen på denne spiller, velg [Tilkoblingens status] muligheten og trykk ENTER (⊙) for å sjekke hvorvidt en tilkobling til nettverket og internet har blitt etablert.

## Wi-Fi direkte

Denne spilleren er en Wi-Fi Direct™-sertifisert enhet. Wi-Fi Direct™ er teknologien som muliggjør at enheter kan kobles til hverandre uten tilkobling til et tilførselssted eller en ruter. Sett dette alternativet til [På] for aktivering av Wi-Fi Direct™-modus. Referer til side 43 for tilkobling av enheten.

## BD-LIVE-tilkopling

Du kan begrense Internettilgangen når BD-Live-funksjonene brukes.

### [Tillatt]

Internett-tilgang er tillatt for alt BD-Live-innhold.

### [Delvis tillatt]

Internett-tilgang er bare tillatt for BD-Live-innhold som har innholdseier-sertifikater. Internett-tilgang om AACs Online-funksjoner er forbudt for alt BD-Live-innhold uten sertifikat.

### [Ikke tillatt]

Internett-tilgang er forbudt for alt BD-Live-innhold.

## Premium/LG-Apps

### [Landsinnstilling]

Velg området ditt for visning av riktige tjeneste og innhold på [Premium] og [LG-Apps]-egenskapene.

### [ID-Administrasjon]

Viser [ID-Administrasjon] meny. Du kan administrere IDer som noen gang har vært logget inn på denne enheten.

### [Registreringskode]

Vis den unike koden til denne spilleren for tjenesten [Premium] og [LG-Apps]-egenskapene.

## Menyen [ANNET]

### DivX® VOD

OM DIVX VIDEO: DivX® er et digitalt video format skapt av DivX, Inc. Dette er en offisielt DivX sertifisert innretning som spiller DivX video. Besøk [www.divx.com](http://www.divx.com) for mer informasjon og software verktøy for å konvertere dine filer til DivX video.

OM DIVX VIDEO-ON-DEMAND: Denne DivX-sertifiserte® enheten må registreres for å kunne spille kjøpte DivX Video-On-Demand (VOD)-filmer. For å få din registreringskode, stedfest DivX VOD-seksjonen i enhetens innstillinger-meny. Gå til [vod.divx.com](http://vod.divx.com) for mer informasjon om hvordan du fullfører registreringen din.

### [Registrer]

Displays (Viser) registreringskoden til din spiller.

### [Avregistrer]

Deaktiver din spiller og display (fremvis) den deaktiverte koden.

### ! Bemerk

Alle nedlastede videoer fra DivX VOD med denne spiller's registreringskode kan bare bli spilt tilbake til denne enhet.

## Hurtig start

Denne spilleren kan stå i standby-modus med lavt strømforbruk slik at spilleren kan starte umiddelbart når du slår på denne enheten. Sett dette alternativet til [På] for å aktivere [Hurtig start]-funksjonen.

### ! Bemerk

Hvis [Hurtig start]-alternativet er satt til [På] og AC-strøm utilsiktet retilkobles til spilleren som følge av strømbrydd etc, vil spilleren automatisk starte opp i standby-status. Vent med å bruke spilleren inntil den er i standby-status.

## Automatisk strøm AV

Skjermsparer kommer frem når du lar spilleren stå i stoppmodus i ca. fem minutter. Hvis du setter inn dette valg til [På], vil enheten slås av automatisk etter 25 minutter siden skjermsparer er displayed. Innstill denne mulighet til [Av] for å forlate skjermbeskytteren inntil enheten er betjent av brukeren.

## Nettverksavspilling

Denne funksjonen tillater deg å kontrollere avspilling av media som streames fra en DLNA-medieserver av en DLNA-sertifisert smartphone. De fleste DLNA-sertifiserte smartphoner har en funksjon som kontrollerer avspillingen av media på ditt hjemmenettverk. Sett dette alternativet til [På] for å tillate at din smartphone kontrollerer denne enheten. Referer til veiledningen for din DLNA-sertifiserte smartphone, eller applikasjonen for mer detaljert informasjon.



### Bemerk

- Denne enheten og den DLNA-sertifiserte smartphone må være tilkoblet til det samme nettverket.
- For å bruke [Nettverksavspilling]-funksjonen ved bruk av en DLNA-sertifisert smartphone, trykkes HOME (🏠) for å vise Hjem-menyen innen tilkobling til denne enheten.
- Når enheten kontrolleres ved bruk av [Nettverksavspilling]-funksjonen, vil muligens ikke fjernkontrollen fungere.
- Tilgjengelige filformater som er beskrevet på side 10, støttes ikke alltid i [Nettverksavspilling]-funksjonen.

## Initialisere

### [Fabrikkinnstillinger]

Du kan resette/tilbakestille til den originale fabrikk innstillinger.

### [Blu-ray slett lager]

Initialiserer BD-Live innhold fra den tilkoblede USB-enheten.



### Bemerk

Hvis du nullstiller spilleren til dens originale fabrikkinnstillinger ved bruk a [Fabrikkinnstillinger]-alternativet, må du innstille all aktivering for online-tjenester og nettverksinnstillinger igjen.

## Programvare

### [Informasjon]

Displays (fremviser) den aktuelle software versjonen.

### [Oppdater]

Du kan oppdatere software ved å tilkoble enheten direkte til software oppdaterings server (se side 65-66).

## Fraskrivelse

Trykk ENTER (Ⓞ) for å se Fraskrivelsesmerknadene.

## Lydeffekt

Du kan velge en passende lyd-modus. Trykk SOUND EFFECT gjentatte ganger til ønsket modus vises på frontpanelets visning eller TV-skjermen.

De fremviste elementene for forsterkeren er muligens forskjellig avhengig av lyd-kilder og påvirkninger.

**[Naturlig]:** Du kan nyte komfortabel og naturlig lyd.

**[Bypass]:** Software med multikanals surround audiosignaler er fremvist i følge måten den ble innspilt.

**[Bass signal]:** Forsterk basslyd-effekten fra fronthøytaler-venstre og fronthøytaler-høyre og subwoofer.

**[Klar tale]:** Denne modus gjør stemme-lyden klar og forbedrer kvaliteten til stemme-lyden.

**[Virtuell]:** Du kan nyte mer dynamisk lyd med forbedret senterkanal.

**[Spill]:** Du kan nyte mer virtuell lyd under spilling av videospill.

**[Natt]:** Dette kan være nyttig når du ønsker å se filmer med lavt volum sent på kvelden.

**[Up Scaler]:** Ved lytting til MP3-filer eller annen komprimert musikk, kan du forsterke lyden. Denne modus er kun tilgjengelig for 2 kanal- kilder.

**[Lydstyrke]:** Forbedrer bass- og diskantlyd.

**[Bruker EQ]:** Du kan justere lyden ved å heve eller senke nivåene på spesifikke frekvenser.

### Stille inn [Bruker EQ]



1. Bruk  $\wedge$  /  $\vee$  for å velge ønsket frekvens.
2. Bruk  $</>$  for å velge ønsket nivå.

Velg [Avbryt]-alternativet, trykk så ENTER (⊙) for å avbryte innstillingen.

Velg [Nullstill]-alternativet, trykk så ENTER (⊙) for å nullstille alle justeringene.

**[Naturlig Plus]:** Du kan nyte den naturlige lydeffekten samme som 5.1-kanal.

## 3D-lyds effekt

3D-lyd gir ikke bare lyd til front eller bakke høyttalere, men også til toppen, noe som skaper et bredere punkt slik at du kan ha glede av en bredere og kinoaktig surroundlyd. Trykk på 3D SOUND gjentatte ganger til ønsket modus vises på frontpanelets display eller på TV-skjermen.

**[3D Film]:** Dette moduset gir enestående surroundlyd, det gir en kinolignende filmopplevelse i ditt eget hjem.

**[3D Musikk]:** Dette moduset gir enestående surroundlyd, det gir en konserthallignende musikkopplevelse i ditt eget hjem.

**[3D Av]:** Slå av denne funksjon.

## Vanlig avspilling

### Bruke [HOME]-meny

Hjem-menyen vises når du trykker HOME (🏠).  
Bruk  $\wedge$ / $\vee$ / $\langle$ / $\rangle$  for å velge en kategori og trykk ENTER (⊙).

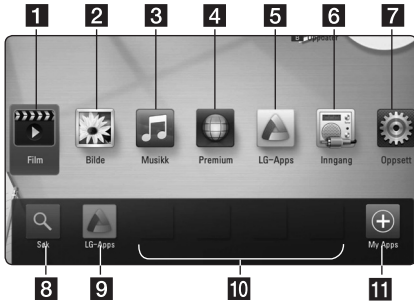

1	[Film] - Avspiller videoinnhold
2	[Bilde] - Avspiller bildeinnhold
3	[Musikk] - Avspiller audioinnhold
4	[Premium] - Displays/viser premie hjemme skjerm.
5	[LG-Apps] - Viser [LG-Apps]-skjermen.
6	[Inngang] - Ender inngang-modus.
7	[Oppsett] - Justerer systeminnstillingene.
8	[Søk] - Denne funksjonen vil oppdateres senere.
9	[LG-Apps] - Viser [LG-Apps]-skjermen.
10	[Favorittapplikasjoner] - Snarvei for brukerens favoritt-apparater.
11	[Mine Programmer] - Viser [Mine Programmer]-skjermen.

#### ! Bemerk

Avhengig av region vil LG-Apps-service kunne være utilgjengelig i øyeblikket. LG-Apps-service vil bli åpnet for slike regioner gjennom programvareoppdatering på et senere tidspunkt.

## Spille disk

### BD DVD ACD

1. Trykk  $\blacktriangle$  (OPEN/CLOSE), og plasser en disk på diskskuffen.
2. Trykk  $\blacktriangle$  (OPEN/CLOSE) for å lukke diskskuffen.  
For de fleste Audio CD, BD-ROM og DVD-ROM disk, starter avspilling automatisk.
3. Trykk HOME (🏠).
4. Velg [Film], [Bilde] eller [Musikk] using  $\langle$ / $\rangle$ , og trykk ENTER (⊙).
5. Velg [Blu-ray Disc], [DVD], [VR] eller [Lyd]-alternativet ved bruk av  $\wedge$ / $\vee$ , og trykk ENTER (⊙).

#### ! Bemerk

- Avspilling funksjoner beskrevet i denne manual er ikke alltid tilgjengelig i alle filer og medier. Noen funksjoner kan bli begrenset avhengig av mange faktorer.
- Avhengig av BD-ROM tittler, kan en USB innretning forbindelse kanskje bli nødvendig for korrekt avspilling.
- DVD VR format-disker som ikke er sluttbehandlet kan muligens ikke avspilles på denne spilleren.
- Noen DVD-VR disk er laget med CPRM-data av DVD RECORDER. Denne enheten kan ikke støtte disse typer disk.

## Spille av en fil på disk/USB-enhet

### MOVIE MUSIC PHOTO

Denne spilleren kan spille video, audio og bildefiler på disken eller USB-enheten.

1. Sett i en data-disk i skuffen eller koble til en USB-enhet.
2. Trykk HOME (🏠).
3. Velg [Film], [Bilde] eller [Musikk] using  $\langle$ / $\rangle$ , og trykk ENTER (⊙).
4. Velg [Data] or [USB] alternatis ved bruk av  $\wedge$ / $\vee$ , og trykk ENTER (⊙).
5. Velg en fil ved bruk av  $\wedge$ / $\vee$ / $\langle$ / $\rangle$ , og trykk  $\blacktriangleright$  (PLAY) eller ENTER (⊙) for å spille filen.



## Spille Blu-ray 3D disk

### BD

Spilleren kan spille Blu-ray 3D disk som inneholder separate visninger for venstre og høyre øye.

#### Forberedelse

For å avspille Blu-ray 3D tittel i stereoscopic 3D modus, trenger du å:

- Sjekk om din TV er 3D-dyktig og har HDMI input(s). [Inngang(er)].
- Bær 3D briller for å nyte 3D opplevelsen hvis det er nødvendig.
- Sjekk om BD-ROM tittelen er Blu-ray 3D disk eller ikke.
- Koble til en HDMI-kabel (Type A, High Speed HDMI™-kabel med Ethernet) mellom spillerens HDMI-utgang og TVns HDMI-inngang.

1. Trykk HOME (🏠), og innstill [3D modus] valget på [Oppsett] menyen til [På] (side 33).
2. Trykk ▲ (OPEN/CLOSE), og plasser en disk på diskettskuffen.
3. Trykk ▲ (OPEN/CLOSE) for å lukke diskettskuffen.  
Avspillingen starter automatisk.
4. Referer til brukermanualen til din 3D-klare TV for videre instruksjoner.

Du behøver kanskje å justere display innstillinger og fokus på din TV's regulering for forbedret 3D effekt.

#### ⚠ Advarsel

- Å se på et 3D innhold i en lengre tid kan føre til svimmelhet eller tretthet.
- Det anbefales å ikke se på en film i 3D modus for svake, barn og gravide.
- Hvis du opplever hodepine, tretthet eller svimmelhet under visning av innhold i 3D, anbefales det sterkt å stoppe avspillingen og hvile inntil du kjenner deg bra igjen.

## Nyte BD-Live™

### BD

BD-ROM som støtter BD-Live (BD-ROM version 2 Profile 2) som har en nettverksutvidelse-funksjon tillater deg å ha glede av flere funksjoner så som nedlasting av nye filmtrailere ved å koble denne enheten til Internett.

1. Kontroller nettverkstilkoblingen og -innstillingene (sider 26-30).
2. Sett inn en USB lagrings enhet i USB porten på frontpanelet.  
En USB lagrings enhet er nødvendig for å laste ned bonus innhold.
3. Trykk HOME (🏠), og sett [BD-LIVE-tilkopling] muligheten på [Oppsett] menyen (side 37).  
Avhengig av platen kan det hende BD-Live-funksjonen ikke fungerer dersom alternativet [BD-LIVE-tilkopling] er satt til [Delvis tillatt].
4. Sett inn en BD-ROM med BD-Live.

Betjeningen er forskjellig avhengig av disken. Referer til manualen levert sammen med disken.

#### ⚠ Advarsel

Ikke flytt på den tilkoblede USB-enheten mens innholdet lastes ned eller en Blu-ray fortsatt er i diskskuffen. Dette kan skade den tilkoblede USB-enheten og BD-Live egenskaper fungerer muligens ikke riktig med den skadede USB-enheten. Dersom en tilkoblet USB-enhet later til å være skadet av en slik handling, kan du formatere den tilkoblede USB-enheten fra datamaskinen og bruke den om igjen på denne spilleren.

#### ⚠ Bemerk

- I enkelte områder vil tilgangen til noe BD-Live-innhold kanskje være begrenset som følge av innholdstilbyderens egen beslutning.
- Det kan ta opptil flere minutter å laste inn og starte BD-Live-innhold.

## Avspille en fil på en nettverksserver

### MOVIE MUSIC PHOTO

Denne spilleren kan spille film, musikk og bildefiler som finnes på en PC eller en DLNA-server gjennom ditt hjemmenettverk.

1. Kontroller nettverkstilkoblingen og -innstillingene (sider 26-30).
2. Trykk HOME (🏠).
3. Velg [Film], [Bilde] eller [Musikk] using </>, og trykk ENTER (⊙).
4. Velg en DLNA-mediaserver eller en delt mappe på din PC på listen ved bruk av  $\wedge / \vee / < / >$ , og trykk ENTER (⊙).

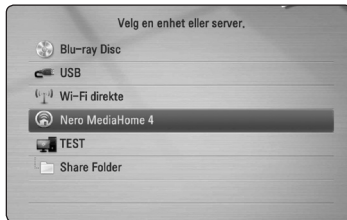

Hvis du ønsker å "re-skanne" tilgjengelig mediaserver, trykk den grønnfargede (G) knappen.

5. Velg en fil ved bruk av  $\wedge / \vee / < / >$ , og trykk ENTER (⊙) for å spille av filen.

#### ! Bemerk

- Fil kravene er beskrevet på side 10.
- Miniatyren av de uspillbare filene kan vises i menyen, men disse kan ikke avspilles på denne spilleren.
- Undertittel-filnavnet og film-filnavn må være det samme og plassert i samme mappe.
- Avspilling- og betjeningskvaliteten kan påvirkes av tilstanden til ditt hjemmenettverk.
- Du vil kanskje erfare tilkoblingsproblemer avhengig av din PCs miljø.

## Innføre et nettverk bruker ID og passordet

Avhengig av din PC's miljø, trenger du kanskje å gå inn i et nettverk bruker ID og passordet for tilgang til en delt mappe.

1. Tastatur-menyen kommer til syne automatisk hvis nettverksbruker-ID og passordet er påkrevet.
2. Bruk  $\wedge / \vee / < / >$  for å velge en bokstav og trykk så ENTER (⊙) for å bekrefte ditt valg på det iboende tastaturet.

For å angi en bokstav med et akksenttegn, trykk INFO/DISPLAY (⏏) for å vise utvidede tegn.



**[Avbryt]** – Returner til forutgående skjerm.

**[Mellomrom]** – Setter inn et ordmellomrom ved markørposisjonen.

**[<-]** – Sletter tegnet foran markørposisjonen.

**[ABC / abc / #+==&]** – Endrer tastaturnyinnstillingene til store bokstaver, små bokstaver eller symboler.

3. Når du er ferdig med å sette inn nettverk bruker ID og passord, velg [OK] ved å bruke  $\wedge / \vee / < / >$  og trykk ENTER (⊙) for tilgang til mappen.

Nettverk bruker ID og passord vil bli husket etter tilgang til mappen for din bekvemmlighet. Hvis du ikke ønsker at nettverk bruker ID og passord skal huskes, trykk rød (R) farget knapp for å "un-tick" [Husk] sjekk box før tilgang til mappen.

## Wi-Fi Direct™ tilkobling

### Tilkobling til Wi-Fi Direct™-sertifisert utstyr

#### MOVIE MUSIC PHOTO

Denne spilleren kan spille film, musikk og fotofiler som befinner seg i Wi-Fi Direct™-sertifisert utstyr. Wi-Fi Direct™-teknologien gjør at spilleren kan kobles direkte til Wi-Fi Direct™-sertifisert utstyr uten å kobles opp mot nettverkutstyr som for eksempel et tilgangspunkt.

1. Innstill [Wi-Fi direkte]-alternativet på [Oppsett]-menyen til [På] (side 36).
2. Trykk HOME (🏠).
3. Velg [Film], [Bilde] eller [Musikk] ved å bruke [Film], [Bilde], og trykk ENTER (Ⓞ).
4. Velg [Wi-Fi direkte]-alternativet ved å bruke  $\wedge/\vee$ , og trykk ENTER (Ⓞ).

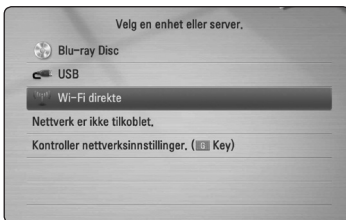

5. Velg et [Wi-Fi Direct]-utstyr på listen ved å bruke  $\wedge/\vee$ , og trykk ENTER (Ⓞ).

Wi-Fi Direct™-tilkoblingen vil bli automatisk gjennomført.

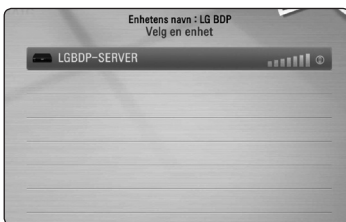

Hvis Wi-Fi Direct™-utstyret støtter PIN-kodekonfigurasjonsmetoden basert på WPS (Wi-Fi-beskyttet oppsett), velg et utstyr fra listen og trykk den gulfargede (Y)-knappen. Noter PIN-nummeret på skjermen. Tast deretter inn PIN-nummeret på oppsettmenyen på utstyret som skal tilkobles.

Dersom du ønsker å rescanne tilgjengelige Wi-Fi Direct™-utstyr, trykk den grønnfargede (G)-knappen.

6. Velg en server som er delt fra det tilkoblede Wi-Fi Direct™-utstyret ved å bruke  $\wedge/\vee$ , og trykke ENTER (Ⓞ) for å navigere til serveren.

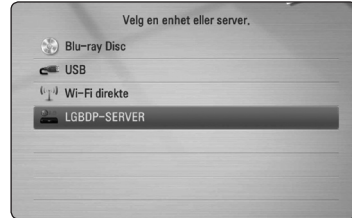

For å velge en server fra utstyrslisten må filer eller foldere deles med DLNA-serveren fra det tilkoblede Wi-Fi Direct™-utstyret.

7. Velg en fil ved å bruke  $\wedge/\vee/ </ >$ , og trykk ENTER (Ⓞ) for å spille filen.

#### ! Bemerk

- For å oppnå bedre overføring. Plasser spilleren fra Wi-Fi Direct™ sertifisert server så nær som mulig.
- Denne enheten kan tilkobles bare 1 utstyr ad gangen. Multiplertilkoblinger er ikke tilgjengelig.
- Dersom du forsøker å koble til et trådløst nettverk mens et utstyr er tilkoblet ved hjelp av Wi-Fi Direct™-funksjonen vil Wi-Fi Direct™-tilkoblingen bli tvunget framkoblet.
- Hvis denne spilleren og et Wi-Fi Direct™-utstyr er tilkoblet til forskjellige lokale nettverk vil Wi-Fi Direct™-tilkoblingen kunne være utilgjengelig.

## Tilkobling til et Wi-Fi-tilgjengelig utstyr

### MOVIE MUSIC PHOTO

Denne spilleren kan kobles til et generelt Wi-Fi-utstyr ved å bruke Wi-Fi Direct™-funksjonen.

1. Innstill [Wi-Fi direkte]-alternativet på [Oppsett]-menyen til [På] (side 36).
2. Trykk HOME (🏠).
3. Velg [Film], [Bilde] eller [Musikk] ved å bruke Film], [Bilde, og trykk ENTER (⏏).
4. Velg [Wi-Fi direkte]-alternativet ved å bruke **Λ/V**, og trykk ENTER (⏏).

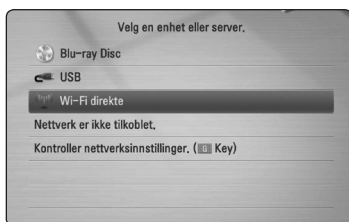

5. Trykk rødfarget (R)-knapp for å vise [SSID], [Sikkerhetsinnstilling] og [Kryptering] av spilleren.

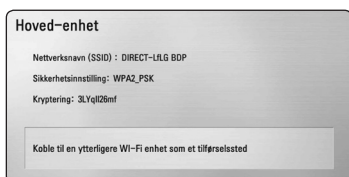

6. Foreta en nettverkstilkobling av denne spilleren på ditt Wi-Fi-utstyr ved å bruke [Nettverksnavn (SSID)], [Sikkerhetsinnstilling] og [Kryptering] i trinn 5 ovenfor.
7. Trykk BACK (⏪) to ganger for å vise utstyrslisten.

8. Velg en server som er delt fra det tilkoblede Wi-Fi Direct™-utstyret ved å bruke **Λ/V**, og trykke ENTER (⏏) for å navigere til serveren.

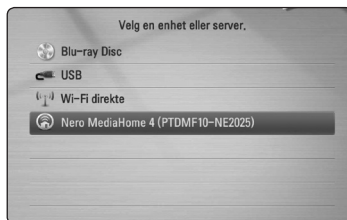

For å velge en server fra utstyrslisten må filer eller foldere deles med DLNA-serveren fra det tilkoblede Wi-Fi Direct™-utstyret.

9. Velg en fil ved å bruke **Λ/V/</>**, og trykk ENTER (⏏) for å spille filen.

## Grunnleggende bruk for video og audio-innhold

### For å stoppe avspilling

Trykk ■ (STOP) under avspilling.

### For å "pause" avspilling.

Trykk II (PAUSE) under avspilling.

Trykk ► (PLAY) for å gjenoppta avspilling.

### For å spille "frame-by-frame"

Trykk II (PAUSE) under film avspilling.

Trykk gjentatte ganger på II (PAUSE) for å spille av bilde-for-bilde.

### For å skanne fremover eller bakover

Trykk på ◀◀ eller ▶▶ for å spille av raskt fremover eller bakover under avspilling.

Du kan endre avspillingshastighet ved å trykke gjentatte ganger på ◀◀ eller ▶▶.

### For å moderere spille hastigheten

Når avspilling er stanset (pause), trykk ▶▶ gjentatte ganger for å spille forskjellige hastigheter av sakte film ("slow motion")

### For å hoppe over neste/ forutgående kapittel/trinn/fil

Trykk på I◀◀ eller ▶▶I under avspilling for å gå til det neste kapittel/spor/fil eller for å gå tilbake til begynnelsen på gjeldende kapittel/spor/fil.

Trykk kort to ganger på I◀◀ for å gå tilbake til det forrige kapittel/spor/fil.

I en servers filliste-meny, er det mulig at det finnes mange innholdstyper sammen i en mappe. I dette tilfellet, trykk eller I◀◀ eller ▶▶I for å gå til forutgående eller neste innhold med samme type.

## Grunnleggende bruk for bildeinnhold

### For å avspille lysbildefremvisning

Trykk ► (PLAY) for å starte lysbildefremvisning.

### For å stoppe lysbildefremvisning

Trykk ■ (STOP) ved avspilling av lysbildefremvisning.

### For å "pause" lysbildefremvisning

Trykk II (PAUSE) ved avspilling av lysbildefremvisning.

Trykk ► (PLAY) for å starte lysbildefremvisningen på nytt.

### For å hoppe over neste/forutgående bilde

Mens man ser på et bilde i full skjerm, trykk < eller > for å gå til det forutgående eller neste bildet.

## Bruke disk-menyen.

**BD DVD AVCHD**

### Å vise disk-menyen

Meny-skjermen kan bli vist først etter lading av en disk som inneholder en meny. Hvis du ønsker å vise disk-menyen under avspilling, trykk DISC MENU.

Bruk ^/V/</>-knappene for å navigere gjennom meny-elementene.

### For å vise Pop-up-menyen

Noen BD-ROM-disker inneholder Pop-up-meny som vises under avspilling.

Trykk TITLE/POPUP under avspilling, og bruk ^/V/</>-knappene for å navigere gjennom meny-elementene.

## Fortsette avspilling

**BD DVD AVCHD MOVIE ACD**  
**MUSIC**

Enheten innspiller det punktet du trykket på **■** (STOP) avhengig av disken.

Hvis "||■" (Resume Stop) vises kort på skjermen, trykk ► (PLAY) for å fortsette avspilling (fra episode tegnet).

Hvis du trykker **■** (STOP) to ganger eller avlaste disken, "■" (Complete Stop) vises på skjermen. Enheten vil slette the stoppede tegnet.

### ! **Bemerk**

- Punktet for gjenoptakelse kan bli slettet dersom du trykker på en knapp (f.eks.; ⏻ (POWER), ▲ (OPEN/CLOSE) osv.).
- På BD-ROM disker med BD-J, vil ikke gjenoppta avspilling-funksjonen fungere.
- Hvis du trykker **■** (STOP) en gang under BD-ROM interaktiv tittel avspilling, vil enheten være i komplett Stopp modus.

## Avansert avspilling

### Gjenta avspilling

**BD DVD AVCHD ACD MUSIC**

Under avspilling trykker du gjentatte ganger på REPEAT (↺) for å velge ønsket repetisjonsmodus.

#### Blu-ray disk / DVD

↻ **A-** – Valgt andel vil bli gjentatt hele tiden.

↻ **Kapittel** – Det aktuelle kapittelet vil bli avspilt hele tiden.

↻ **Tittel** – Den aktuelle tittlelen vil bli avspilt hele tiden.

For å returnere til normal avspilling, trykk REPEAT (↺) gjentatte ganger for å velge [Av].

#### Audio CDs/Musikk filer.

↻ **Track** – Det aktuelle sporet eller fil vil bli avspilt hele tiden.

↻ **All** – Alle sporene eller filer vil bli avspilt hele tiden.

↻ **X** – Sporene eller filene vil bli avspilt i tilfeldig orden.

↻ **X All** – Alle sporene eller filer vil bli avspilt hele tiden i tilfeldig orden.

↻ **A-B** – Valgt andel vil bli gjentatt hele tiden. (Bare audio CD)

For å returnere til normal avspilling, trykk CLEAR.

### ! **Bemerk**

- Hvis du trykker ►► en gang under Repeat Chapter/Track avspilling, kanselleres gjenta avspilling.
- Denne funksjonen vil kanskje ikke fungere på noen disker eller tittel.

## Gjentar en spesifisert del

**BD DVD AVCHD ACD**

Denne spilleren kan repetere en valgt del.

1. Under avspilling, trykk REPEAT (↺↻) for å velge [A-] i begynnelsen av delen du ønsker å repetere.
2. Trykk ENTER (⊙) på slutten av andelen. Delen du valgte vil bli spilt av kontinuerlig.
3. For å gå tilbake til vanlig avspilling, trykk på REPEAT (↺↻) gjentatte ganger for å velge [Av].

### ! Bemerk

- Du kan ikke velge en del som er mindre enn 3 sekunder.
- Denne funksjonen vil kanskje ikke fungere på noen diskere eller titler.

## Markør-søk

**BD DVD AVCHD MOVIE**

Du kan starte avspilling fra opp til 9 memorerte punkter.

### Å angi en markør

1. Under avspilling, trykk MARKER på det ønskede punktet. Markør-ikonet vises raskt på TV-skjermen.
2. Gjenta trinn 1 for å legge til opp til 9 markører.

### For å tilbakekalle en markert scene

1. Trykk SEARCH og søk-menyen vises på skjermen.
2. Trykk en tall-knapp for å velge et markør-tall du ønsker å tilbakekalle. Avspilling starter fra den markerte scenen.

### Å slette en markør

1. Trykk SEARCH og søk-menyen vises på skjermen.

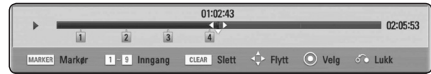

2. Trykk V for å utheve et markør-tall. Bruk </> for å velge en merket scene som du ønsker å slette.
3. Trykk CLEAR og den merkede scenen slettes fra søk-menyen.

### ! Bemerk

- Denne funksjonen vil muligens ikke fungere avhengig av diskere, titler, serverevne.
- Alle merkede punkt slettes hvis tittelen er i komplett stopp (■) modus, tittelen endres eller hvis du tar ut disken.
- Hvis den totale lengden på tittelen er mindre enn 10 sekunder, er ikke denne funksjonen tilgjengelig.

## Bruke søk-menyen

### BD DVD AVCHD MOVIE

Ved å bruke en slik meny, kan du enkelt finne punktet hvor du ønsker å starte avspilling.

### Å søke etter et punkt

- Under avspilling, trykk SEARCH for å vise søk-menyen.

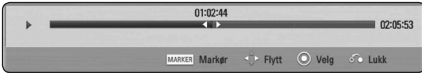

- Trykk  $\langle / \rangle$  for å skippe avspillingen 15 sekunder fremover eller bakover. Du kan velge et punkt du ønsker å skippe ved å trykke og holde  $\langle / \rangle$ -knappen.

### For å starte avspilling fra en merket scene

- Trykk SEARCH og søk-menyen vises på skjermen.
- Trykk  $\mathbf{V}$  for å utheve et merket tall. Bruk  $\langle / \rangle$  for å velge en merket scene hvor du ønsker å starte avspilling.
- Trykk ENTER ( $\odot$ ) for å starte avspilling fra den merkede scenen.

#### ! Bemerk

- Denne funksjonen vil muligens ikke fungere avhengig av disker, titler, serverevne.
- Denne funksjonen vil muligens ikke fungere avhengig av filtypen og evnen til mediaserveren.

## Forandre innholdsliste visning

### MOVIE MUSIC PHOTO

På [Film], [Musikk] eller [Hjemme-link] menyen, kan du forandre innholdsliste visningen.

### Metode 1

Trykk rød (R) farget knapp gjentatte ganger.

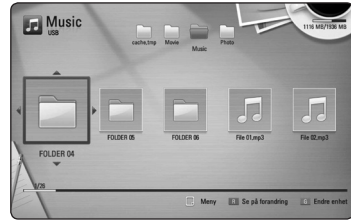

### Metode 2

- På innholdslisten, trykk INFO/DISPLAY ( $\square$ ) for å avspille valgmenyen.
- Bruk  $\wedge / \mathbf{V}$  for å velge [Se på forandring] muligheten.
- Trykk ENTER ( $\odot$ ) for å forandre innhold-sliste visningen.



## Visning innhold informasjon

### MOVIE

Spilleren kan fremvise/display innhold informasjonen.

1. Velg en fil ved å bruke  $\wedge / \vee / < / >$ .
2. Trykk INFO/DISPLAY ( $\square$ ) for å fremvise/display valgmenyen.
3. Velg [Informasjon] mulighet ved å bruke  $\wedge / \vee$ , og trykk ENTER ( $\odot$ ).

Fil informasjonen kommer til syne på skjermen.

Mens film avspilles, kan du vise fil-informasjonen ved å trykke TITLE/POPUP.

### ! Bemerk

Informasjonen fremvist/displayed på skjermen er kanskje ikke korrekt sammenlignet med virkelig informasjon.

## Utvelgning av en undertittel fil

### MOVIE

Hvis undertekst fil navn er forskjellig fra film fil navnet, trenger du å velge undertekst fil på [Film] menyen før spilling av filmen.

1. Bruk  $\wedge / \vee / < / >$  for å velge undertekst filen du ønsker å spille i [Film] menyen.
2. Trykk ENTER ( $\odot$ ).

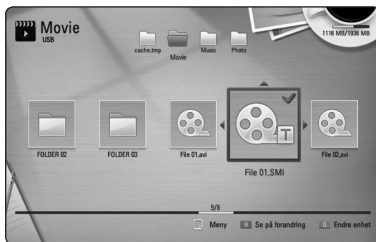

Trykk ENTER ( $\odot$ ) igjen for å fjerne undertekst filen. Fjernet undertekst fil vil bli fremvist når du spiller film filen.

### ! Bemerk

- Hvis du trykker  $\blacksquare$  (STOP) under avspilling, blir undertekst-valget fjernet.
- Denne funksjonen er ikke tilgjengelig for avspilling av fil på en server via hjemmenettverk.

## Minne for sist viste scene

### BD DVD

Denne enheten husker sist viste scene fra den sist avspilte platen. Den sist viste scenen blir værende i minnet selv om du tar ut platen fra enheten eller slår enheten av. Hvis du legger inn en plate der sist viste scene er blitt lagret, kalles scenen automatisk frem.

### ! Bemerk

- Minnefunksjonen for siste scene for forrige plate slettes når en ny plate spilles av.
- Denne funksjonen fungerer ikke på alle plater.
- På BD-ROM disketter med BD-J, vil ikke siste sceneminne-funksjonen fungere.
- Denne enhet memorerer ikke innstillinger av en disk hvis du slår av enheten før du påbegynner å spille den.

## Anvende ditt bilde på Bakgrunnen

Du kan anvende et bilde på Bakgrunnen.

1. Trykk HOME ( $\text{house}$ ).
2. Velg [Bilde] ved å bruke  $< / >$ , og trykk ENTER ( $\odot$ ).
3. Velg [Data] eller [USB] muligheten ved å bruke  $\wedge / \vee$  og trykk ENTER ( $\odot$ ).
4. Velg en bilde-fil, og trykk INFO/DISPLAY ( $\square$ ) for å vise alternativ-menyen.
5. Bruk  $\wedge / \vee$  for å velge [Bakgrunn], og trykk ENTER ( $\odot$ ) for å bruke.

Bildet vil bli satt som [Bakgrunn 5] i [Oppsett]-menyen.

## Valg mens man ser på et foto

### PHOTO

Du kan bruke forskjellige muligheter mens man ser på et foto i full skjerm.

1. Mens man ser på et foto i full skjerm, trykk INFO/DISPLAY (☐) for å fremvise mulighet menyen.
2. Velg en mulighet ved å bruke  $\wedge / \vee$ .



- 1 **Akuelt foto/Totalt antall fotos** – Bruk  $</>$  for å se forutgående/neste foto.
- 2 **Lysbildevisning** – Trykk på ENTER (⊙) for å starte eller ta pause i lysbildevisning.
- 3 **Musikkvalg** – Velg bakgrunnsmusikk for lysbildevisning (side 50).
- 4 **Musikk** – Trykk ENTER (⊙) for å starte eller "pause" bakgrunnsmusikk.
- 5 **Roter** – Trykk ENTER (⊙) for å rotere bildet med klokka.
- 6 **Zoome** – Trykk ENTER (⊙) for å fremvise [Zoom] menyen.
- 7 **Effekt** – Bruk  $</>$  for å velge en overgang effekt mellom fotos i lysbildevisning.
- 8 **Hastighet** – Bruk  $</>$  for å velge fremvisnings-hastighet mellom fotos i en lysbildevisning.

3. Trykk på BACK (⏪) for å gå ut av alternativmenyen.

## Lytte til musikk samtidig med lysbildevisning

### PHOTO

Du kan avspille bilde-filer mens du lytter til musikk-filer.

1. Mens du ser på et bilde i full skjerm, trykk INFO/DISPLAY (☐) for å vise alternativ-menyen.
2. Bruk  $\wedge / \vee$  for å velge [Musikkvalg] mulighet, og trykk ENTER (⊙) for å display (fremvise) [Musikkvalg] menyen.
3. Bruk  $\wedge / \vee$  for å velge en enhet, og trykk ENTER (⊙).

Enheter du kan velge er ulike avhengig av plasseringen av bilde-filer du viser på full skjerm.

Bilde-plassering	Tilgjengelige enheter
Disk, USB	Disk, USB
Delt mappe (PC)	Delt mappe (PC)
DLNA-server	DLNA-server

4. Bruk  $\wedge / \vee$  for å velge en fil eller en mappe du ønsker å spille av.



Velg  $\wedge / \vee$  og trykk ENTER (⊙) for å vise det øvre registeret.

### ! Bemerk

Ved valg av musikk-fil fra en server, er ikke mappevalg tilgjengelig. Kun filvalg er tilgjengelig.

5. Bruk  $>$  for å velge [OK], og trykk ENTER (⊙) for å fullføre musikkutvalg.

# On-Screen fremvisning/display

Du kan fremvise/display og justere forskjellig informasjon og innstillinger om innholdet.

## Fremviser /Displaying innhold informasjon on-screen

**BD DVD AVCHD MOVIE**

1. Under avspilling, trykk INFO/DISPLAY (□) for å vise ulike avspillingsinformasjon.



2. Velg en mulighet ved å bruke  $\wedge / \vee$ .
3. Bruk  $< / >$  for å justere den valgte mulighet verdien.
4. Trykk på BACK (↶) for å gå ut av alternativmenyen.

### ! Bemerk

- Hvis du ikke trykker på noen knapp i løpet av noen sekunder, forsvinner skjermmenyen.
- For enkelte plater er det ikke mulig å velge noe tittelnummer.
- Tilgjengelige elementer kan variere avhengig av disker eller titler.
- Hvis en interaktiv Blu-ray Disk avspilles, vil noe innstillingsinformasjon vises på skjermen, men kan ikke endres.
- For å bruke [Videoinformasjon] muligheten, må først spilleren bli tilkoblet til bredbånd internet for å kunne motta Gracenote Media Database.
- LG er en lisens av Gracenote teknologi og er ikke ansvarlig eller pålitelig for informasjon fra Gracenote Media Database.

**1 Tittel** – aktuell tittel antall/totalt antall av titler.

**2 Kapittel** – Gjeldende kapittelnummer/totalt antall kapitler

**3 Tid** – forløpt spilletid/total avspillings tid

**4 Lyd** – Valgt lydspåk eller kanal

**5 Undertekst** – Valgt teksting

**6 Vinkel** – Valgt kameravinkel/totalt antall kameravinkler

**7 TV bildeformat** – valgt TV beliggenhet forhold

**8 Bildemodus** – valgt bilde modus

**9 Videoinformasjon** – Velg denne mulighet og trykk ENTER (⊙) for å fremvise/display film informasjon fra Gracenote Media Database (bare BD-ROM/DVD).

## Spille av fra valgt tidspunkt

**BD DVD AVCHD MOVIE**

1. Trykk på INFO/DISPLAY (□) under avspilling. Tids-søkeboksen viser avspillingstiden som er gått.
2. Velg alternativet [Tid] og angi deretter ønsket starttid i timer, minutter og sekunder fra venstre til høyre.

For eksempel, for å finne en episode på 2 timer, 10 minutter, og 20 sekunder, sett inn "21020".

Trykk på </> for å hoppe 60 sekunder fremover eller bakover i avspillingen.

3. Trykk ENTER (⊙) for å starte avspilling fra valgt tid.

### ! Bemerk

- Denne funksjonen fungerer kanskje ikke på enkelte plater eller titler.
- Denne funksjonen vil muligens ikke fungere avhengig av filtypen og evnen til mediaserveren.

## Høre annen lyd

**BD DVD AVCHD MOVIE**

1. Under avspilling, trykk INFO/DISPLAY (□) for å fremvise On-Screen fremvisning.
2. Bruk  $\wedge / \vee$  for å velge [Lyd] muligheten.
3. Bruk </> for å velge ønsket audio språk, audio steg eller audio kanal.

### ! Bemerk

- Enkelte plater lar deg kun endre lydvalget via platemenyen. Er dette tilfellet, trykker du på knappen TITLE/POPUP eller DISC MENU og velger ønsket lyd fra platemenyen.
- Straks du har skiftet lyd, kan det være en midlertidig uoverensstemmelse mellom skjermbildet og den aktuelle lyden.
- På BD-ROM-plater indikeres flerkanals lydformat (5.1CH eller 7.1CH) med [MultiCH] i skjermmenyen.

## Velge et språk for undertekst

**BD DVD AVCHD MOVIE**

1. Under avspilling, trykk INFO/DISPLAY (□) for å fremvise On-Screen fremvisning.
2. Bruk  $\wedge / \vee$  for å velge [Undertekst] muligheten.
3. Bruk </> for å velge ønsket undertekst språk.
4. Trykk på BACK (⏪) for å gå ut av alternativmenyen.

### ! Bemerk

På noen plater kan du bare endre valg av undertekst via platemenyen. I så fall, trykk på TITLE/POPUP- eller DISC MENU-knappen og velg den aktuelle underteksten fra listen i diskmenyen.

## Se fra en annen vinkel

**BD DVD**

Dersom platen inneholder scener som er innspilt med ulike kameravinkler, kan du endre til en annen kameravinkel under avspilling.

1. Under avspilling, trykk INFO/DISPLAY (□) for å fremvise On-Screen fremvisning.
2. Bruk  $\wedge / \vee$  for å velge [Vinkel] muligheten.
3. Bruk </> for å velge ønsket vinkel.
4. Trykk på BACK (⏪) for å gå ut av alternativmenyen.

## Forandre TV beliggenhet forhold

### BD DVD AVCHD MOVIE

Du kan forandre TV beliggenhet forhold innstilling under avspilling.

1. Under avspilling, trykk INFO/DISPLAY (□) for å fremvise On-Screen fremvisning.
2. Bruk  $\wedge / \vee$  for å velge [TV bildeformat] muligheten.
3. Bruk  $\langle / \rangle$  for å velge ønsket mulighet.
4. Trykk på BACK (⏮) for å gå ut av alternativmenyen.

#### ! Bemerk

Selv om du forandrer verdien av [TV bildeformat] mulighet i On-Screen display, [TV bildeformat] mulighet i [Oppsett] er menyen ikke forandret.

## Forandre undertekst kode side

### MOVIE

Hvis undertekst ikke er fremvist riktig, kan du forandre undertekst kode side til å se undertekst filen riktig.

1. Under avspilling, trykk INFO/DISPLAY (□) for å fremvise On-Screen fremvisning.
2. Bruk  $\wedge / \vee$  for å velge [Kodeside] muligheten.
3. Bruk  $\langle / \rangle$  for å velge ønsket kode mulighet.

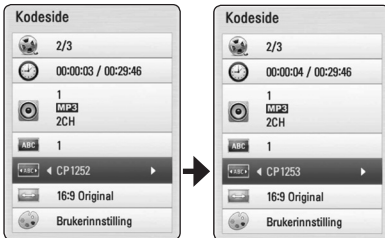

4. Trykk på BACK (⏮) for å gå ut av alternativmenyen.

## Forandre film modusen

### BD DVD AVCHD MOVIE

Du kan forandre [Bildemodus] muligheten under avspilling.

1. Under avspilling, trykk INFO/DISPLAY (□) for å fremvise On-Screen fremvisning.
2. Bruk  $\wedge / \vee$  for å velge [Bildemodus] muligheten.
3. Bruk  $\langle / \rangle$  for å velge ønsket mulighet.
4. Trykk på BACK (⏮) for å gå ut av alternativmenyen.

## Innstille [Brukerinnstilling] muligheten

1. Under avspilling, trykk INFO/DISPLAY (□) for å fremvise On-Screen fremvisning.
2. Bruk  $\wedge / \vee$  for å velge [Bildemodus] muligheten.
3. Bruk  $\langle / \rangle$  for å velge [Brukerinnstilling] muligheten, og trykk ENTER (⊙).



4. Bruk  $\wedge / \vee / \langle / \rangle$  for å justere [Bildemodus] mulighetene.

Velg [Standard] mulighet og trykk så ENTER (⊙) for å resette/nullstille alle video justeringer.

5. Bruk  $\wedge / \vee / \langle / \rangle$  for å velge [Lukk] mulighetene, og trykk ENTER (⊙) for å fullføre innstillingen.

## Audio CD innspilling

Du kan innspille et ønsket spor fra alle av sporene fra en Audio CD til en USB lagringsenhet.

1. Sett inn en USB lagringsenhet i USP åpningen på frontpanelet.

2. Trykk ▲ (OPEN/CLOSE), og plasser en USB enhet i diskskålen.

Trykk ▲ (OPEN/CLOSE) for å lukke diskskålen. Avspillingen starter automatisk.

3. Trykk INFO/DISPLAY (⏏) for å fremvise mulighetene på menyen.

Eller

Trykk ● REC-knappen på fjernkontrollen. Du kan spille inn all musikk på Audio-CD.

4. Bruk ▲/▼ for å velge [CD innspilling]-alternativet, og trykk ENTER (⏏).

5. Bruk ▲/▼ for å velge et spor du ønsker å kopiere på menyen, og trykk ENTER (⏏).

Gjenta dette trinnet for å velge så mange spor du kan.

<b>Velg alt</b>	Velg alle spor på en audio CD.
<b>Valg</b>	Velg en kodet mulighet fra pop-up menyen (128kbps, 192kbps, 320kbps eller tapsfri).
<b>Lukk</b>	Sletter opptakene og returnerer til den forutgående skjermen.

6. Bruk ▲/▼/◀/▶ for å velge [Start], og trykk ENTER (⏏).

7. Bruk ▲/▼/◀/▶ for å velge den bestemte mappen som skal kopieres.

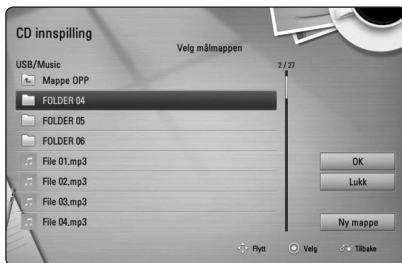

Hvis du ønsker å opprette en ny mappe, bruk ▲/▼/◀/▶ for å velge [Ny mappe] og trykk ENTER (⏏).

Sett inn et mappe navn ved å bruke et virtuelt tastatur, og trykk ENTER (⏏) mens [OK] er valgt.

8. Bruk ▲/▼/◀/▶ for å velge [OK], og trykk ENTER (⏏) for å starte audio CD innspilling.

Hvis du ønsker å stoppe i pågående audio CD innspilling, trykk ENTER (⏏) når [Avbryt] er uthevet.

9. En beskjed vises når Audio CD-innspillingen er ferdig. Trykk ENTER (⏏) for å sjekke musikkfilen som er opprettet i målmappen.

### ! Bemerk

- Tabellen nedenfor viser den gjennomsnittlige innspillingstiden fra et audiospor med 4 minutter av avspillingstid til en musikk-fil med 192kbps som et eksempel.

Stopp modus	under avspilling
1,4 min.	2 min.

- Innspillingstider i tabellen ovenfor er omtrentlige.
- Faktisk innspillingstid for USB-lagringsenhet varierer avhengig av USB-lageringsenhets egenskaper.
- Vær sikker på at det er minimum 50MB fri plass som er nødvendig ved innspilling på USB-lagringsenheten.
- Audioens lengde bør ikke være lengre enn 20 sekunder for en korrekt innspilling.
- Ikke slå av denne spilleren eller trekk ut den tilkoblede USB-enheten under audio CD-innspilling.

### ! Advarsel

Innspilling- eller kopiering-egenskapene på denne spilleren er gitt for din personlige og ikke-kommersjonell bruk. Å lage uautoriserte kopier av kopi-beskyttet materiale, inkludert dataprogrammer, filer, kringkastinger og lydinnspillinger, kan være et brudd på oohavsrettlover og være straffbart. Dette utstyret skal ikke anvendes til disse slags hensikter. LG frasier seg uttrykkelig ansvaret for ulovlig distribusjon eller bruk av uautorisert innhold i kommersiell mening.

**Vær ansvarsbevisst**  
**Respekter copyrights**

## Se på informasjonen fra Gracenote Media Database



Spilleren kan få tilgang til Gracenote Media Database og laster ned musikk informasjon slik at spor navn, artist navn, Genre og annen tekst informasjon kan bli fremvist på denne listen.

### Audio CD

Når du setter inn en Audio CD, starter spilleren automatisk avspilling og laster musikk-tittelen fra Gracenote Media Database.

Hvis det ikke er noe musikk informasjon i databasen, vil ikke musikk-tittler bli fremvist på skjermen.

### Musikk fil

1. Velg en musikk-fil eller audio-spor ved bruk av **^/V/</>**.
2. Trykk **INFO/DISPLAY** () for å vise alternativmenyen.
3. Velg [Informasjon]-alternativet ved bruk av **^/V**, og trykk **ENTER** ()

Spilleren får tilgang til Gracenote Media Database for musikkinformasjonen.

### Blu-ray disk/DVD/Film fil

Mens lytting til musikk fra film avspilling, trykk **MUSIC ID** for å starte nedlasting av musikk informasjon fra Gracenote Media Database.

### ! Bemerk

- Spilleren må være tilkoblet til bredbåndet internet for å kunne motta Gracenote Media Database.
- Hvis musikk informasjonen ikke er i Gracenote Media Database, kommer beskjed opp på skjermen.
- Avhengig av tilfelle, vi det ta noen få minutter for å laste ned musikk informasjon fra Gracenote Media Database.
- Informasjon kan bli displayed (fremvist) i ødelagte bokstaver, hvis språket du valgte ikke er tilgjengelig på Gracenote Media Database.
- Denne funksjonen er ikke tilgjengelig for NetCast online-innhold og innhold på DLNA-servere.
- LG er en lisens av Gracenote teknologi og er ikke ansvarlig eller pålitelig for informasjon fra Gracenote Media Database.
- Audio CDs som bruker har laget for bare eget privat formål kan ikke bli støttet i dette tilfellet fordi de ikke er i Gracenote Media Database.

## Spille iPod

Du kan nyte lyden med din iPod. For informasjon om iPod, referer til brukerveiledningen som medfølger din iPod.

### Forberedelse

- For å se iPod-videoer og bilder på TV-skjermen.
    - Vær sikker på at du bruker video-tilkoblingen gjennom VIDEO OUT- pluggen på bakpanelet på denne enheten. Velg egnet video inngang-modus på TVen.
    - Avhengig av type iPod, påse at du velger Videoer > Video-innstillinger, og sett TV ut til å Etterspørre eller På fra din iPod. For detaljer om Video-innstillinger, referer til brukerveiledningen til din iPod.
    - Å kunne se på bilder er kun tilgjengelig hvis denne enheten er i iPod IN-modus og du kan kun se bilder i lysbildefremvisning. Du må starte en lysbildefremvisning på din iPod for å se et bilde på TVen. For informasjon om lysbildefremvisning, referer til brukerveiledningen til din iPod.
  - Før tilkobling av iPod, slå denne enheten av og reduser volumet på denne enheten til minimum.
1. Koble til vuggen slik at merket ▼ er nedover. Sett din iPod på den. Koble til din iPod. Hvis du slår på denne enheten, skrus din iPod automatisk på og opplading starter.

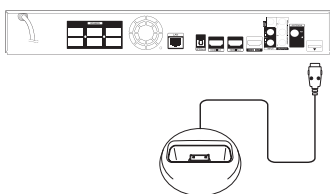

Når du kobler til iPod på HOME-menyen, spiller spilleren musikk automatisk, eller en meny for filtype-valget vil vises.



2. Velg en fil ved bruk av  $\wedge / \vee / < / >$ , og trykk ENTER (⊙) for å spille av filen.

### Nyte iPod på skjermen.

1. Koble til din iPod.
2. Trykk HOME (🏠).
3. Velg [Music] eller [Movie] ved bruk av  $< / >$ , og trykk ENTER (⊙).  
Hvis du har tilkoblet den andre enheten (CD eller USB), velg iPod på menyen.
4. Velg et innhold ved bruk av  $\wedge / \vee / < / >$ , og trykk ENTER (⊙) for avspilling.

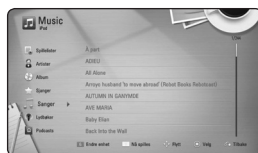

Du kan enkelt søke etter et innhold med "power scroll" på skjermen.

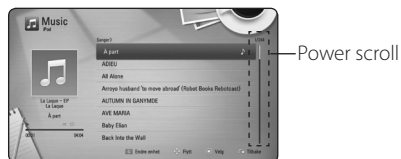

### ! Bemerk

Hvis iPod OSD-språk er valgt til "simple chinese", fungerer ikke "power scroll"-funksjonen riktig.



## Nytte iPod IN-modus

Du kan betjene din iPod ved bruk av medfølgende fjernkontroll og kontroller på din iPod.

1. Koble til vuggen slik at merket ▼ er nedover. Sett din iPod på den. Koble til din iPod. Hvis du slår denne enheten på, skrur din iPod automatisk på og opplading starter.
2. Trykk RADIO&INPUT for å velge iPod IN-modus.

▲/▼/◀/▶	Velger et alternativ i menyen.
▶/ENTER	Starter avspilling av musikk eller video.
	For å pause under avspilling. For å gjenoppta avspillingen, trykk ▶ (PLAY) igjen.
◀◀/▶▶	Spole en sang eller video fremover eller bakover.
◀◀/▶▶	Skippe avspillingen fremover eller bakover.
REPEAT	For å velge ønsket repetisjon-modus: Spor (🔁), Alle (🔁), Av (ingen visning).

### ! Bemerk

- En feilmelding "CHECK" eller "Connected iPod model is not supported." vil vises når:
  - din iPod ikke er tilgjengelig for funksjonen som benyttes.
- En feilmelding "CHECK" eller "Please update iPod's software." vil vises når:
  - din iPod har en gammel software-versjon.
    - ➔ Oppdater din iPod-software til siste versjon.
- Hvis denne enheten viser en feilmelding, følg meldingen. En feilmelding "CHECK" eller "Please check your iPod." vil vises når:
  - kommunikasjonen mellom denne enheten og din iPod er mislykket.
    - ➔ "Undock & re-dock" din iPod i denne enheten.
  - din iPod sitter ikke riktig i vuggen.
  - denne enheten gjenkjenner iPod som en ukjent enhet.
  - din iPod har ekstremt lite strøm.
    - ➔ Batteriet trenger å bli ladet.
    - ➔ Hvis du lader batteriet mens iPod er ekstremt lav for strøm, kan det ta lengre tid å lade.
- Kompatibiliteten med din iPod kan kanskje variere avhengig av din iPod-type.
- iPod touch og iPhone har ulikheter i betjeningen i forhold til iPod. Du kan trenge en ytterligere kontroll for å bruke dem med denne enheten. (f.eks. "slide to unlock")
- Hvis du bruker en applikasjon, utfører en oppringning eller sender og mottar SMS tekstmelding osv. på iPod touch eller iPhone, kobles denne fra iPod-docken på denne enheten slik at du kan bruke den.
- Avhengig av din iPods software-versjon, er det muligens ikke mulig å kontrollere din iPod fra denne enheten. Vi anbefaler installering av den siste software-versjonen.
- Videokvaliteten avhenger av videokildene på din iPod.
- Hvis du har problemer med din iPod, besøk: [www.apple.com/support/ipod](http://www.apple.com/support/ipod).

## Radio-betjeninger

Vær sikker på at antennene er tilkoblet.  
(referer til side 23)

### Å lytte til radio

1. Trykk RADIO&INPUT til TUNER (FM) vises i displayet. Den siste motatte stasjonen er stilt inn.
2. Trykk og hold TUNING (-/+) i ca. to sekunder til frekvensen endres. Søket stopper når enheten har søkt inn en stasjon. Eller trykk TUNING (-/+) gjentatte ganger.

### Å forhåndsinnstille radiostasjoner

Du kan forhåndsinnstille 50 stasjoner for FM. Innen du søker, påse at du har justert ned volumet.

1. Trykk RADIO&INPUT til TUNER (FM) vises i displayet.
2. Velg ønsket frekvens ved bruk av TUNING (-/+).
3. Trykk ENTER (⊙) et forhåndsinnstilt tall vil vises i displayet.
4. Trykk PRESET (-/+) for å velge det forhåndsinnstilte tallet du ønsker.
5. Trykk ENTER (⊙). Stasjonen er lagret.
6. Gjenta trinnene 2 til 5 for å lagre andre stasjoner.

### Å slette en lagret stasjon.

1. Trykk PRESET (-/+) for å velge et forhåndsinnstilt tall som du ønsker å slette.
2. Trykk CLEAR, det forhåndsinnstilte tallet vil vises i displayet.
3. Trykk CLEAR en gang til, for å slette valgt tall.

### Å slette alle lagrede stasjoner

Trykk og hold CLEAR i to sekunder. "ERASE ALL" vil vises. Trykk CLEAR en gang til. Nå er alle lagrede stasjoner slettet.

### Å forbedre dårlig FM-mottakelse

Trykk B (blå) (MONO/STEREO)-farget knapp på fjernkontrollen. Dette vil endre tunerens fra stereo til mono og vanligvis forbedre mottakelsen.

### Se informasjon om en radio stasjon

FM radiomotakeren er utstyrt med RDS (Radio Data System) fasilitet. Dette viser informasjon om audio stasjon som det lyttes til. Trykk RDS gjentatte ganger for å søke gjennom forskjellige data typer:

PS	(Program Service Navn): Navnet på kanalen vil komme til syne på displayet.
PTY	(Program type gjenkjennelse): Program type (for eksempel jazz eller nyheter) vil komme til syne på displayet.
RT	(Radio Tekst) En tekst melding inneholder spesiell informasjon fra kringkasting stasjonen. Denne teksten kan 'rulle' over skjermen.
CT	(Tids kontroll fra kanalen) Dette viser tiden og dato som kringkastes fra stasjonen

## Bruke Premium

Du kan bruke forskjellig innhold tjenester via relatert informasjon med Premium mulighet.

1. Kontroller nettverkstilkoblingen og -innstillingene (sider 26-30).
2. Trykk HOME (🏠).
3. Velg [Premium] ved bruk av </>, og trykk ENTER (Ⓞ).



4. Velg en online-tjeneste ved bruk av  $\wedge/\vee/</>$ , og trykk ENTER (Ⓞ).

### ! Bemerk

- Detaljert informasjon om hver tjeneste, kontakt innholdsleverandøren eller besøk støttelinken til tjenesten.
- Innholdet av Premium tjenester og tjeneste relatert informasjon, inkludert bruker interface, er subjekt for forandring. Vennligst referer til webside for hver tjeneste for mest 'up-to-date' informasjon.
- Å bruke Premium muligheter med trådløst nettverk forbindelse kan resultere i uheldig streaming hastighet med interferens fra husholdning innretninger som bruker radio frekvenser.
- Når du første gang får tilgang til [Premium] eller [LG-Apps] kjennetegn, kommer aktuelt land innstilling til syne. Hvis du ønsker å forandre land innstilling, velg [Rediger] og trykk ENTER (Ⓞ).

## Bruk av LG-Apps

Du kan bruke LG applikasjon-tjenestetene på denne spilleren via internett. Du kan enkelt finne og laste ned ulike applikasjoner fra LG App Store.

Avhengig av region vil LG-Apps-service kunne være utilgjengelig i øyeblikket. LG-Apps-service vil bli åpnet for slike regioner gjennom programvareoppdatering på et senere tidspunkt.

1. Kontroller nettverkstilkoblingen og -innstillingene (sider 26-30).
2. Trykk HOME (🏠).
3. Velg [LG-Apps] ved bruk av </>, og trykk ENTER (Ⓞ).



4. Velg en kategori ved bruk av </>, og trykk ENTER (Ⓞ).
5. Bruk  $\wedge/\vee/</>$  for å velge en applikasjon og trykk ENTER (Ⓞ) for å vise informasjonen.
6. Trykk ENTER (Ⓞ) mens [installer]-ikonet er fremhevet. Applikasjonen vil installeres til spilleren.  
For å installere en applikasjon til spilleren må brukeren signere inn. Referer til side 60 for mer informasjon om å signere inn.
7. Trykk gulfarget (Y) knapp for å vise [Mine Programmer]-skjermen.
8. Velg den installerte applikasjonen og trykk ENTER (Ⓞ).

### ! Bemerk

For å installere en betalt applikasjon, må de være et betalende medlem.  
Besøk [www.lgappstv.com](http://www.lgappstv.com) for mer informasjon.

## Signere inn

For å bruke [LG-Apps]-egenskapen må du signere inn på med din konto.

1. På [LG-Apps] eller [Mine Programmer]skjermen, trykk rødfarget (R) knapp.
2. Fyll i [ID] og [Passord]-feltet ved bruk av det virtuelle tastaturet.

Hvis du ikke har en konto, trykk rødfarget (R) knapp for å registrere deg.

3. Bruk **Λ/V/</>** for å velge [OK], og trykk ENTER (⊙) for å signere inn med din konto.

Hvis du velger [Autopålogging]-kontrollruten, vil ditt ID og Passord bli husket og signeres automatisk inn uten å angi dem.

### ! Bemerk

- Hvis du ønsker å signere inn med en annen konto, trykk rødfarget (R) knapp på [LG-Apps] eller [Mine Programmer]-skjermen, og velg [Bytt Bruker]-alternativet.
- Får å se informasjonen om din konto og applikasjoner, trykk rødfarget (R) knapp på [LG-Apps] eller [Mine Programmer]-skjermen og velg [Kontoinnstilling]-alternativet.

## Håndtere mine Apps

Du kan flytte eller slette en installert applikasjon i [Mine Programmer]-menyen.

### Flytte en applikasjon

1. Velg en applikasjon og trykk grønnfarget (G) knapp for å vise alternativene.
2. Bruk **Λ/V** for å velge [Flytte], og trykk ENTER (⊙).
3. Bruk **Λ/V/</>** for å velge en plassering du ønsker å flytte til, og trykk ENTER (⊙).

### Slette en applikasjon

1. Velg en applikasjon og trykk grønnfarget (G) knapp for å vise alternativene.
2. Bruk **Λ/V** for å velge [Slett], og trykk ENTER (⊙).
3. Bruk **</>** for å velge [Ja], og trykk ENTER (⊙) for å bekrefte.

# Feilsøking

## Generellt

Symtom	Grunn og løsning
Strømmen slås ikke på.	<ul style="list-style-type: none"> <li>• Sett støpselet godt inn i stikkkontakten.</li> </ul>
Enheden starter ikke avspilling.	<ul style="list-style-type: none"> <li>• Sett inn en spillbar disk. (Sjekk disktypen, fargesystem, og regional kode)</li> <li>• Plasser disken med spillesiden ned.</li> <li>• Plasser disken på diskbrettet korrekt på innsiden av føring.</li> <li>• Rengjør disken.</li> <li>• Fjern lytteroppslutning funksjonen eller forandre lytteroppslytning nivå.</li> </ul>
Vinkelen kan ikke forandres.	<ul style="list-style-type: none"> <li>• Multi-vinkler er ikke innspilt å DVD video som blir spilt.</li> </ul>
Kan ikke spille musikk/foto/film filer.	<ul style="list-style-type: none"> <li>• Filene er ikke innspilt i et format som enheten kan spille.</li> <li>• Enheden støtter ikke kodek av film filer.</li> </ul>
Fjernkontrollen fungerer ikke ordenlig.	<ul style="list-style-type: none"> <li>• Fjernkontrollen pekes ikke mot fjernsensoren på enheten.</li> <li>• Fjernkontrollen er for langt fra enheten.</li> <li>• Det er et hinder mellom fjernkontrollen og enheten.</li> <li>• Batteriene i fjernkontrollen er utladet.</li> </ul>
Enheden er plagget inn, men strømmen vil ikke slås på eller av.	<p>Du kan resette/nullstille enheten på følgende måte.</p> <ol style="list-style-type: none"> <li>1. Trykk og hold POWER-knappen inne i minst fem sekunder. Dette vil tvinge enheten til å slås av og så slå enheten tilbake på.</li> <li>2. Frakoble strømkabelen, vent i minst fem sekunder, og plugg den så inn igjen.</li> </ol>
Denne enheten fungerer ikke normalt.	

## Network

Symtom	Grunn og løsning
BD-Live-fuksjonen fungerer ikke.	<ul style="list-style-type: none"> <li>Den tilkoblede USB lagringen kan kanskje ikke ha nok plass. Tilkoble USB lagring med minst 1GB fri plass.</li> <li>Sørg for at enheten er korrekt koblet til lokalnettverket og har tilgang til Inernett (se side 26-30).</li> <li>Din bredbåndhastighet er kanskje ikke hurtig nok for å bruke BD-Live særegenheter. Dt anbefales å kontakte din Service forhandler for å øke bredbåndhastigheten.</li> <li>[BD-LIVE-tilkopling] valget i [Oppsett] menyen er satt til [Ikke tillatt]. Innstill valget til [Tillatt].</li> </ul>
"Streaming video servicer (som YouTube™, etc.) blit ofte stoppet eller "buffer" under avspilling.	<ul style="list-style-type: none"> <li>Din bredbåndhastighet service er kanskje ikke nok til å "stream" video servicer. Kontakt din internet service forhandler for å øke bredbåndhastigheten. Dette anbefales.</li> </ul>
Delte mapper eller filer fra din PC eller en media-server vises ikke i menyen.	<ul style="list-style-type: none"> <li>Brannveggen eller anti-virus software på din server betjenes. Slå av brannveggen eller anti-virus som kjøres på din PC eller media server.</li> <li>Spilleren er ikke tilkoblet til det lokale område nettverket som din PC eller media server er tilkoblet.</li> </ul>
Kan ikke tilkoble spilleren til tilkoblingspunkt eller trådløs LAN ruter.	<ul style="list-style-type: none"> <li>Den trådløse kommunikasjonen kan bli forstyrret fra husholdningsmaskiner som bruker radio frekvenser. Flytt spilleren vekk fra dem.</li> </ul>
Tilgangs punkt er ikke avspilt på "Access point name" listen.	<ul style="list-style-type: none"> <li>Tilgangspunkt eller trådløs LAN ruter vil kanskje ikke kringkaste dens SSID. Innstill ditt tilgangspunkt til å kringkaste dens SSID gjennom din computer.</li> <li>Din nettverksenhet som tilførselssted settes muligens ikke med tilgjengelig frekvensområde og kanal som denne spilleren kan strøtte. Prøv å stille inn frekvensområdet og kanal på nettverksenheten.</li> </ul>

## Bilde

Symtom	Grunn og løsning
Det er ikke noe bilde.	<ul style="list-style-type: none"> <li>• Velg den egnede video output modus på TV så bildet fra enheten vises på TV skjermen</li> <li>• Koble til video forbindelsen forsvarlig.</li> <li>• Sjekk at [HDMI fargeinnstilling] i [Oppsett] menyen er satt til passende element som tilpasser til din video forbindelse.</li> <li>• Din TV støtter kanskje ikke oppløsningen du har innsatt på spilleren. Forandre oppløsningen til det din TV godtar.</li> <li>• Spillerens HDMI UT plug er tilkoblet til en DVI innretning som ikke støtter [Oppsett] beskyttelse.</li> </ul>
Bilde støy oppstår.	<ul style="list-style-type: none"> <li>• Du spiller en disk innspilt i et farge system som er forskjellig fra din TV.</li> <li>• Innstill oppløsningen som din TV godtar.</li> </ul>
Blu-ray 3D disk avspilling utgir ikke 3D visning.	<ul style="list-style-type: none"> <li>• Koble til spilleren din til din TV med HDMI-kabel (Type A, High Speed HDMI™-kabel med Ethernet).</li> <li>• Din TV vil kanskje ikke støtte "HDMI 3D mandatory format".</li> <li>• [3D modus] valg i [Oppsett] menyen er innstilt på [Av]. Innstill valget til [På].</li> </ul>

## Lyd

Symtom	Grunn og løsning
Det er ingen lyd eller lyden er forvrengt.	<ul style="list-style-type: none"> <li>• Enheten er i skann-, sakte- eller pause-modus.</li> <li>• Lydvolumet er lavt.</li> <li>• Sjekk tilkoblingen til høyttalerkabelen. (side 19)</li> </ul>

## Kundestøtte

Du kan oppdatere spilleren ved å bruke den nyeste programvaren for å forbedre produktets betjening og/eller legge til nye funksjoner. For den nyeste programvaren for denne spilleren (såfremt tilgjengelig), besøk <http://lgservice.com> eller kontakt LG Electronics kundesenter.

## Merknad Åpen-kilde software

For korresponderende kildekode under GPL, LGPL og andre åpen-kilde lisenser, besøk <http://opensource.lge.com>. Alle refererte lisensvilkår, garantifrasigelser og copyright-vern er tilgjengelig for nedlasting med kildekode.

## Kontrollere et tv-apparat med den medfølgende fjernkontrollen

Kontroll av TV-apparatet foregår med disse knappene.

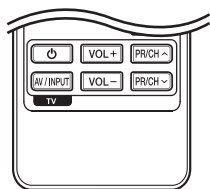

Ved å trykke	Kan du
(TV POWER)	Slå TV på eller av.
AV/INPUT	Skifte mellom TV-apparatets tuner og andre innganger som programkilde.
PR/CH $\Delta$ / $\nabla$	Skanne opp eller ned gjennom de lagrede kanalene.
VOL +/-	Justere TV-apparatets volum.

### ! **Bemerk**

Avhengig av enheten som er tilkopleet, kan det være at enkelte knapper ikke kan benyttes for å kontrollere TV-apparatet.

## Sette opp fjernkontrollen til å kontrollere tv-apparatet

Du kan betjene tv-apparatet ditt med den vedlagte fjernkontrollen.

Dersom tv-apparatet ditt er oppført i listen nedenfor, angi den aktuelle produsentkoden.

- Hold (TV POWER)-knappen nede og tast inn produsentkoden for tv-apparatet ditt med talltastene (de tabellen nedenfor).

Produsent	Kodenummer
LG	1(standard), 2
Zenith	1, 3, 4
GoldStar	1, 2
Samsung	6, 7
Sony	8, 9
Hitachi	4

- Slipp (TV POWER)-knappen for å fullføre innstillingen.

Avhengig av hvilket TV-apparat du har, kan det være at du ikke kan bruke enkelte av knappene - selv om du har tastet inn korrekt produsentkode. Når du skifter batterier i fjernkontrollen kan det være at kodenummeret blir erstattet med standard kodenummer. Da må du kode inn korrekt nummer på nytt.



# Nettverk Software oppdatering

## Nettverk oppdatert kunngjøring

Fra tid til tid, utførelse forbedring og/eller ytterligere særpreg eller servicer kan bli gjort tilgjengelig til enheter som er tilkoblet til et bredbånd nettverk. Hvis det er ny software tilgjengelig og enheten er tilkoblet til et bredbånd hjemme nettverk, vil spilleren informere deg om oppdateringen som følger.

### Mulighet 1:

1. Oppdateringsmenyen vil komme til syne på skjermen når du slår på spilleren.
2. Bruk </> for å velge en ønsket mulighet og så trykk ENTER (⊙).

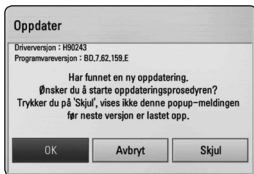

<b>[OK]</b>	Starter software oppdateringen.
<b>[Avbryt]</b>	Avslutter den oppdaterte menyen og fremviser den neste oppstart.
<b>[Skjul]</b>	Avslutter den oppdaterte menyen og den vises ikke inntil neste software er opplastet i oppdaterings serveren.

### Mulighet 2:

Hvis software oppdateringen er tilgjengelig fra oppdaterings serveren, vises "Oppdater" ikonet nederst på hjemme menyen. Trykk blå (B) farget knapp for å starte oppdaterings prosedyren.

## Programvareoppdatering

Du kan oppdatere spilleren ved å bruke den siste software for å forhøye produktets drift og/ eller legge til nye særpreg. Du kan oppdatere software ved å tilkoble enheten direkte til software oppdaterings serveren.

### ! Bemerk

- Før oppdatering av software i din spiller, fjern evt. disk og USB innretning fra spilleren.
- Før oppdatering av software i din spiller, slå spilleren av og så slå den på igjen.
- **Under software oppdaterings prosedyren, slå ikke av spilleren eller frakoble AC strøm, eller ikke trykk på noen knapp.**
- Hvis du stopper oppdateringen, slå av strømmen og slå den på for en stabil utførelse.
- Denne enhet kan ikke bli oppdatert til en forutgående versjon.

1. Kontroller nettverkstilkoblingen og -innstillingene (side 26-30).
2. Velg [Programvare] mulighet i [Oppsett] menyen og trykk så ENTER (⊙).
3. Velg [Oppdater] mulighet, og trykk ENTER (⊙).

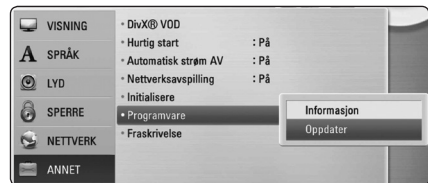

Spilleren sjekker den nyeste oppdateringen.

### ! Bemerk

- Hvis du trykker på ENTER (⊙) mens maskinen ser etter oppdateringer, avbrytes prosessen.
- Dersom ingen oppdateringer er tilgjengelig, vises meldingen "Fant ingen ny oppdatering.". Trykk på ENTER (⊙) for å gå tilbake [Hjem-meny].

4. Hvis nyere versjon eksisterer, vises "Vil du oppdatere?"
5. Velg OK for å starte oppdatering.  
(Valg av [Avbryt] vil avslutte oppdateringen.)



### Advarsel

Slå ikke av strømmen under software oppdateringen.



### Bemerk

Dersom programvareoppdateringen inkluderer driveroppdatering, kan det hende at plateskuffen åpnes under oppdateringen.

6. Når oppdatering er komplett, vil beskjednen, "Oppdateringen er fullført" vises, og strømmen vil bli slått av automatisk etter 5 sekunder.
7. Slå på strømmen igjen. Systemet fungerer nå med den nye versjonen.



### Bemerk

Avhengig av dine Internettomgivelser er det mulig at programvareoppdateringen ikke fungerer korrekt. I så fall kan du motta den seneste programvaren fra et autorisert LG Electronics-servicesenter og oppdatere spilleren med den. Se "Kundestøtte" på side 63.

## Om Nero MediaHome 4 Essentials

Nero MediaHome 4 Essentials er en software for deling av film, musikk og foto filer lagret på din computer til denne spiller som en DLNA-kompatibel digital media server.

### ! Bemerk

- MediaHome 4 CD-ROM er designet for PCér og må ikke bli innsatt i denne spiller eller i noe produkt annet enn PC.
- Den leverte Nero MediaHome 4 Essentials CD-ROM er en tilpasset software utgave bare for deling av filer og mapper til denne spiller.
- Den leverte Nero MediaHome 4 Essentials software støtter ikke følgende funksjoner: Transcoding, Remote UI, TV control, Internet services and Apple iTunes
- Denne manualen forklarer betjening med den engelske vesjonen av Nero MediaHome 4 Essentials som eksempler. Følg eksempelet som refererer til de virkelig betjening av din språk utgave.

## Installering av Nero MediaHome 4 Essentials

Før du installerer Nero MediaHome 4 Essentials, sjekk system krav som vist under.

- Windows® XP (Service Pack 2 eller høyere), Windows Vista® (ingen Service Pack nødvendig), Windows® XP Media Center Utgave 2005 (Service Pack 2 eller høyere), Windows Server® 2003
- Windows Vista® 64-bit utgave (applikasjon kjører i 32-bit modus)
- Windows® 7 64-bit utgave (applikasjonen kjører i 32-bit modus)
- Hard drive plass: 200 MB hard drive space for a typical installation of Nero MediaHome stand-alone
- 1.2 GHz Intel® Pentium® III eller AMD Sempron™ 2200+ processors
- Minne: 256 MB RAM
- Grafikk kort med minst 32 MB video Minne, minimum oppløsning på 800 x 600 Piksler, og 16-bit farge innstillinger.
- Windows® Internet Explorer® 6.0 eller høyere.
- DirectX® 9.0c revidert 30 (August 2006) eller høyere
- Nettverk miljø: 100 Mb Ethernet, WLAN (IEEE 802.11a/b/g/n)

Start opp din datamaskin, og sett inn CD-ROM i din datamaskins CD-ROM-driver. En installasjonsveiviser vil ta deg gjennom den hurtige og ukompliserte installasjonsprosessen. For å installere Nero MediaHome 4 Essentials, fortsett som følger:

1. Lukk alle Microsoft Windows programmer og gå ut av enhver anti-virus software som evt. kjøres.
2. Sett inn vedlagte CD-ROM i datamaskinens CD-ROM-driver.
3. Klikk [Nero MediaHome 4 Essentials].
4. Klikk [Run] for å starte installasjonen.
5. Klikk [Nero MediaHome 4 Essentials]. Installasjonen er forberedt og installasjon veiviser kommer til syne.
6. Klikk den [Next] neste knappen for å fremvise rekke nummer input skjerm. Klikk [Next] for å gå til neste steg.

7. Hvis du aksepterer betingelser, klikk click [I accept the License Conditions] sjekk box og klikk [Next]. Installasjon er ikke mulig uten denne avtale.
8. Klikk [Typical] og klikk [Next]. Installasjonsprosessen er startet.
9. Hvis du ønsker å ta del i den anonyme innsamling av data, velg sjekk boxen og klikk [Next] knappen.
10. Klikk [Exit] knappen for å fullføre installasjonen.

## Dele filer og mapper

På din datamaskin må du dele mappen som inneholder film, musikk og/eller bilder for å spille dem på denne spilleren.

Disse deler forklarer prosedyren for å velge de delte mapper på din computer.

1. Dobbel-klikk på MediaHome 4 Essentials™ ikon på desktoppen.
2. Klikk [Network] ikon til venstre og definer ditt nettverk navn i [Network name] feltet. Nettverk navnet du setter inn vil bli gjenkjent av din spiller.
3. Klikk [Shares] ikon til venstre.
4. Klikk [Local Folders] tapp på [Shares] skjermen.
5. Klikk [Add] ikon for å åpne [Browse Folder] vinduet.
6. Velg mappen som inneholder filene du ønsker å dele. Den valgte mappen er lagt til listen av delte mapper.
7. Klikk [Start Server] ikon for å starte serveren.



### Bemerk

- Hvis de delte mapper eller filer er ikke fremvist på spilleren, klikk mappen på [Local Folders] tappen og klikk [Rescan Folder] på [More] knappen.
- Besøk [www.nero.com](http://www.nero.com) for mer informasjon og software verktøy.

## Område kode liste

Velg landskode i listen.

Område	Kode	Område	Kode	Område	Kode	Område	Kode
Afghanistan	AF	Fiji	FJ	Monaco	MC	Singapore	SG
Argentina	AR	Finland	FI	Mongolia	MN	Slovakia	SK
Australia	AU	Frankrike	FR	Marokko	MA	Slovenia	SI
Østerrike	AT	Tyskland	DE	Nepal	NP	Sør-Afrika	ZA
Belgia	BE	Storbritannia	GB	Nederland	NL	Sør-Korea	KR
Bhutan	BT	Hellas	GR	De nederlandske		Spania	ES
Bolivia	BO	Grønland	GL	Antillene	AN	Sri Lanka	LK
Brasil	BR	Hong Kong	HK	New Zealand	NZ	Sverige	SE
Kambodsja	KH	Ungarn	HU	Nigeria	NG	Sveits	CH
Canada	CA	India	IN	Norge	NO	Taiwan	TW
Chile	CL	Indonesia	ID	Oman	OM	Thailand	TH
Kina	CN	Israel	IL	Pakistan	PK	Tyrkia	TR
Colombia	CO	Italia	IT	Panama	PA	Uganda	UG
Kongo	CG	Jamaica	JM	Paraguay	PY	Ukraina	UA
Costa Rica	CR	Japan	JP	Filippinene	PH	USA	US
Kroatia	HR	Kenya	KE	Polen	PL	Uruguay	UY
Tsjekkia	CZ	Kuwait	KW	Portugal	PT	Usbekistan	UZ
Danmark	DK	Libya	LY	Romania	RO	Vietnam	VN
Ecuador	EC	Luxembourg	LU	Russland	RU	Zimbabwe	ZW
Egypt	EG	Malaysia	MY	Saudi-Arabia	SA		
El Salvador	SV	Maldivene	MV	Senegal	SN		
Etiopia	ET	Mexico	MX				

## Språk kode liste

Bruk listen til å sette inn ditt ønskede språk for følgende initial innstillinger: [Lydspor for platen], [Undertekst for platen] og [Platemeny].

Språk	Kode	Språk	Kode	Språk	Kode	Språk	Kode
Afar	6565	Fransk	7082	Litauisk	7684	Sindi	8368
Afrikaans	6570	Frisisk	7089	Makedonsk	7775	Singalesisk	8373
Albansk	8381	Galisisk	7176	Malagasi	7771	Slovakisk	8375
Amharisk	6577	Georgisk	7565	Malayisk	7783	Slovensk	8376
Arabisk	6582	Tysk	6869	Malayalam	7776	Spansk	6983
Armenian	7289	Gresk	6976	Maori	7773	Sudansk	8385
Assamisk	6583	Grønlandsk	7576	Marathi	7782	Swahili	8387
Aymar	6588	Guarani	7178	Moldovsk	7779	Svensk	8386
Aserbajdsjansk	6590	Gujarati	7185	Mongolsk	7778	Tagalog	8476
Basjkirisk	6665	Hausa	7265	Nauru	7865	Tajik	8471
Baskisk	6985	Hebraisk	7387	Nepalsk	7869	Tamilsk	8465
Bengali; bangla	6678	Hindi	7273	Norsk	7879	Telugu	8469
Bhutansk	6890	Ungarsk	7285	Oriya	7982	Thai	8472
Bihari	6672	Islandsk	7383	Panjabi	8065	Tongansk	8479
Bretonsk	6682	Indonesisk	7378	Pashto, pushto	8083	Tyrkisk	8482
Bulgarsk	6671	Interlingua	7365	Persisk	7065	Turkmensk	8475
Burmesisk	7789	Irsk	7165	Polsk	8076	Twi	8487
Hviterussisk	6669	Italiensk	7384	Portugisisk	8084	Ukrainsk	8575
Kinesisk	9072	Japansk	7465	Quechua	8185	Urdu	8582
Kroatisk	7282	Kannada	7578	Retoromansk	8277	Usbekisk	8590
Tsjekkisk	6783	Kasjmiri	7583	Rumensk	8279	Vietnamesisk	8673
Dansk	6865	Kasakhisk	7575	Russisk	8285	Volapyk	8679
Nederlandsk	7876	Kirgisisk	7589	Samoansk	8377	Walisisk	6789
Engelsk	6978	Koreansk	7579	Sanskrit	8365	Wolof	8779
Esperanto	6979	Kurdisk	7585	Skotsk-gælisk	7168	Xhosa	8872
Estisk	6984	Laotisk	7679	Serbisk	8382	Jiddisch	7473
Færøysk	7079	Latin	7665	Serbokroatisk	8372	Joruba	8979
Fijiansk	7074	Latvisk	7686	Shona	8378	Zulu	9085
Finsk	7073	Lingala	7678				

## Varemerker og lisenser



Blu-ray Disc™, Blu-ray™, Blu-ray 3D™, BD-Live™, BONUSVIEW™ og logoer er varemerker til Blu-ray Disc Association.



“DVD Logo” er varemerke for DVD Format/Logo Licensing Corporation.



Java og alle Java-baserte varemerker og logoer er varemerker eller registrerte varemerker for Sun Microsystems, Inc. i USA og andre land.



HDMI, HDMI-logoen og High-Definition Multimedia Interface er varemerker eller registrerte varemerker som tilhører HDMI Licensing LLC.



Produsert under lisens fra Dolby Laboratories. Dolby og det dobbelte -D symbolet er varemerke for Dolby Laboratories.



produsert under lisens under U.S. Patent #’s: 5,451,942; 5,956,674; 5,974,380; 5,978,762; 6,226,616; 6,487,535; 7,392,195; 7,272,567; 7,333,929; 7,212,872 & andre U.S. og patenter utstedte og ventende på verdensbasis. DTS og Symbolet er registrerte varemerker & DTS-HD, DTS-HD Master Audio | Essential og DTS-logoene er varemerker av DTS, Inc. Produktet inkluderer software. © DTS, Inc. Alle rettigheter er forbeholdt.



DLNA®, DLNA Logo og DLNA CERTIFIED® er varemerker, seervice merker, eler sertifikat merker av Digital Living Network Alliance.



Wi-Fi CERTIFIED Logo er et certification mark of the Wi-Fi Alliance.



Wi-Fi Protected Setup-merket er et varemerke av Wi-Fi Alliance.

“x.v.Colour” er et varemerke for Sony Corporation.



“AVCHD-” og “AVCHD”-logoen er varemerker for Panasonic Corporation og Sony Corporation.



DivX®, DivX Certified® og assosierte logoer er varemerker av DivX, Inc. og er brukt under lisens.



Gracenote®, Gracenote-logoen og -logotypen og logoen "Powered by Gracenote" er enten registrerte varemerker eller varemerker tilhørende Gracenote, Inc. i USA og/eller andre land.

Musikkgjennkjennings teknologi og relaterte data leveres av Gracenote®.

### Betingelser for bruk av Gracenote®

Dette programmet inneholder programvare fra Gracenote, Inc., 2000 Powell Street, Suite 1380, Emeryville, California 94608 ("Gracenote"). Programvaren fra Gracenote ("Gracenote-programvaren") gir dette programmet mulighet til å foreta tilkoblet identifisering av disker og musikkfiler og hente musikkrelatert informasjon, inkludert informasjon om navn, artist, spor og tittel ("Gracenote-data") fra tilkoblede servere ("Gracenote-servere") og utføre andre funksjoner. Gracenote gir deg rett til å bruke Gracenote-data bare ved hjelp av de medfølgende sluttbrukerfunksjonene i denne programvaren og utelukkende til personlig bruk og ikke-kommerielle formål.

Du aksepterer at Gracenote-data, Gracenote-programvaren og Gracenote-servere bare skal brukes til personlige, ikke-kommerielle formål. Du aksepterer at du ikke kan tilordne, kopiere, overføre eller sende Gracenote-programvaren eller noen Gracenote-data til en tredjepart. Hvis Gracenote-dataene er innebygd i en musikkfil (for eksempel i ID3-koden til en fil i MP3-format) eller i form av teksten i en spilleliste, gir imidlertid Gracenote deg rett til å bruke og overføre slike Gracenote-data til personlig bruk. DU AKSEPTERER AT DU IKKE KAN BRUKE ELLER NYTTIGGJØRE DEG AV GRACENOTE-DATA, GRACENOTE-PROGRAMVAREN ELLER GRACENOTE-SERVERE UTEN AT DET UTTRYKKELIG ER TILLATT I DISSE BETINGELSENE.

Du aksepterer at din ikke-eksklusive lisens til å bruke Gracenote-data, Gracenote-programvaren og Gracenote-servere opphører hvis du bryter disse begrensningene. Hvis lisensen opphører, aksepterer du å avslutte all bruk av Gracenote-data, Gracenote-programvaren og Gracenote-servere. Gracenote forbeholder seg alle rettigheter til Gracenote-data, Gracenote-programvaren og Gracenote-serverne,

inkludert alle eierrettigheter. Gracenote vil ikke under noen omstendigheter være ansvarlig for noen form for betaling til deg for informasjon du gir, inkludert musikkfilinformasjon. Du aksepterer at Gracenote kan håndheve sine rettigheter i henhold til denne avtalen mot deg direkte i sitt eget navn.

Gracenote bruker en unik identifikator til å spore spørringer for statistiske formål. Hensikten med en tilfeldig tildelt numerisk identifikator er å gi Gracenote mulighet til å telle antall spørringer uten å få kjennskap til hvem du er. Hvis du vil ha mer informasjon, kan du se nettsiden på [www.gracenote.com](http://www.gracenote.com) med Gracenotes personvernpolicy.

GRACENOTE-PROGRAMVAREN OG HVERT ENKELT ELEMENT I GRACENOTE-DATAENE ER LISENSERT TIL DEG "AS IS" (SOM DE ER). GRACENOTE GIR INGEN FREMSTILLINGER ELLER GARANTIER, VERKEN UTTRYKKELIGE ELLER UNDERFORSTÅTTE, MED HENSYN TIL NØYAKTIGHETEN AV EVENTUELLE GRACENOTE-DATA FRA GRACENOTE-SERVERNE. GRACENOTE FORBEHOLDER SEG RETTEN TIL Å SLETTE DATA FRA GRACENOTE-SERVERNE ELLER ENDRE DATAKATEGORIER AV ÅRSAKER SOM GRACENOTE ANSER SOM TILSTREKkelige. DET GIS INGEN GARANTI OM AT GRACENOTE-PROGRAMVAREN ELLER GRACENOTE-SERVERNE ER UTEN FEIL ELLER AT GRACENOTE-PROGRAMVAREN ELLER GRACENOTE-SERVERNE FUNGERER UTEN AVBRUDD. GRACENOTE ER IKKE FORPLIKTET TIL Å LEVERE DEG FORBEDREDE ELLER NYE DATATYPER SOM GRACENOTE EVENTUELT LEVERER SENERE, OG KAN FRITT OG NÅR SOM HELST AVSLUTTE SINE ONLINETJENESTER.

GRACENOTE FRASKRIVER SEG ALLE GARANTIER, UTTRYKKELIGE ELLER UNDERFORSTÅTTE, INKLUDERT, MEN IKKE BEGRENSET TIL, UNDERFORSTÅTT GARANTI OM SALGBARHET OG EGNETHET FOR NOE BESTEMT FORMÅL, EIENDOMSRETT ELLER KRENKELSE AV TREDJEPARTS RETTIGHETER. GRACENOTE GARANTERER IKKE FOR RESULTATET DU OPPNÅR VED BRUK AV GRACENOTE-PROGRAMVAREN ELLER EN GRACENOTE-SERVER. GRACENOTE VIL UNDER INGEN OMSTENDIGHETER VÆRE ANSVARLIG FOR EVENTUELLE FØLGESKADER ELLER TILFELDIGE SKADER ELLER FOR EVENTUELT TAP AV FORTJENESTE ELLER TAP AV INNTEKT.

© Gracenote, Inc. 2009



## Video Output Resolution/Opløsning

### Ved avspilling av media som ikke er kopibeskyttet

Opplysning \ Video ut	HDMI OUT	COMPONENT VIDEO OUT	
		HDMI tilkoblet	HDMI frakoblet
576i	576p	576i	
576p	576p	576p	
720p	720p	720p	
1080i	1080i	1080i	
1080p/24 Hz	1080p / 24 Hz	576i	1080i
1080p / 50 Hz	1080p / 50 Hz	576i	1080i

### Ved avspilling av media med kopieringsbeskyttelse

Opplysning \ Video ut	HDMI OUT	COMPONENT VIDEO OUT	
576i	576p	576i	
576p	576p	576i	
720p	720p	576i	
1080i	1080i	576i	
1080p/24 Hz	1080p / 24 Hz	576i	
1080p / 50 Hz	1080p / 50 Hz	576i	

### HDMI OUT-forbindelsen

- Dersom du velger en oppløsning manuelt og deretter kobler HDMI-pluggen til tv-apparatet og tv-apparatet ditt ikke aksepterer innstillingen, blir innstilt oppløsning satt til [Auto].
- Hvis du velger en oppløsning som din TV ikke aksepterer, vil en advarsel komme til syne. Etter oppløsning forandring, kan du ikke se skjermen, vennligst vent 20 sekunder og oppløsningen vil automatisk komme tilbake til forutgående oppløsning.
- Bildefrekvensen for 1080p videoutgangen kan bli satt automatisk til enten 24 Hz eller 50 Hz avhengig dels av kapasiteten på og preferansen for det tilkoblede tv-apparatet og dels på bildefrekvensen for innholdet på BD-ROM-platen.

### COMPONENT VIDEO OUT-forbindelsen

Blu-ray disk, DVD video flyt kan forhindre 'up-scaling' på analog output.

### VIDEO OUT-forbindelsen

Oppløsningen på VIDEO UT-utgangen er alltid 576i.

## Spesifikasjoner

Generelt	
Strømkrav	Referer til hovedmerkingen på bakpanelet.
Strømforbruk	Referer til hovedmerkingen på bakpanelet.
Mål (B x H x D)	Ca. 433.5 x 57 x 281 mm (17 x 2.2 x 11 inches)
Nettovekt (ca.)	3.6 kg (7.9 lbs)
Driftstemperatur	5 °C til 35 °C (41 °F til 95 °F)
Driftsfuktighet	5 % til 90 %

Inputs/Outputs	
VIDEO OUT	1.0 V (p-p), 75 Ω, negativ synk, RCA-kontakt x 1
COMPONENT VIDEO OUT	(Y) 1.0 V (p-p), 75 Ω, negativ synk, RCA-kontakt x 1 (Pb)/(Pr) 0.7 V (p-p), 75 Ω, RCA-kontakt x 2
HDMI IN/OUT (video/audio)	19 pins (Type A, HDMI™ Connector)
ANALOG AUDIO IN	0.6 Vrms, RCA-kontakt (L, R) x 1
DIGITAL IN (OPTICAL)	3 V (p-p), optisk kontakt x 1
PORT. IN	0,5 Vrms (3,5 mm stereo-plugg)

Radio	
FM-frekvensbånd	87,5 til 108,0 MHz eller 87,50 til 108,00 MHz

Forsterker	
Power output (4 Ω/ 3 Ω), (RMS), THD 10 %	
Total	1125 W
Front	135 W X 2
Senter	135 W
Bak	135 W X 2
Subwoofer	180 W (passiv)
3D-effekt – venstre	135 W
3D-effekt - høyre	135 W

System	
Laser	Halvledende laser
bølgelengde	405 nm / 650 nm
Signal system	Standard PAL/NTSC farge-TV-system
Frekvensgang	20 Hz til 18 kHz (48 kHz, 96 kHz, 192 kHz sampling)
Harmonisk forvrengning	Mindre enn 0.05 %
Dynamikkområde	Mer enn 80 dB
LAN-port	Ethernet-kontakt x 1, 10BASE-T/100BASE-TX
Trådløs LAN (intern antenne)	Integrert IEEE 802,11n (5 GHz og 2,4 GHz bånd) trådløs nettverkstilgang, kompatibel med 802,11a/b/g Wi-Fi nettverk.
Bus Power Supply (USB)	DC 5 V $\overline{\text{---}}$ 500 mA

Høytalere			
Fronthøytaler (venstre/høyre)			
Type	2-veis 3 høytaler	Maks. inngangsspenning	270 W
Impedansområde	4 $\Omega$	Netto mål (B x H x D)	280 x 1,330 x 280 mm (11.0 x 52.4 x 11.0 inches)
Inngangseffekt	135 W	Nettovekt	5.5 kg (12.1 lbs)
Bakhøytaler (venstre/høyre)			
Type	2-veis 2 høytaler	Maks. inngangsspenning	270 W
Impedansområde	4 $\Omega$	Netto mål (B x H x D)	88 X 292 X 86 mm (3.5 X 11.5 X 3.4 inches)
Inngangseffekt	135 W	Nettovekt	1.0 kg (2.2 lbs)
Center speaker			
Type	2-veis 3 høytaler	Maks. inngangsspenning	270 W
Impedansområde	4 $\Omega$	Netto mål (B x H x D)	412 X 82 X 73 mm (16.2 X 3.2 X 2.9 inches)
Inngangseffekt	135 W	Nettovekt	0.7 kg (1.5 lbs)
Subwoofer			
Type	1-veis 1 høytaler	Maks. inngangsspenning	360 W
Impedansområde	3 $\Omega$	Netto mål (B x H x D)	196 X 390 X 360 mm (7.7 X 15.4 X 14.2 inches)
Inngangseffekt	180 W	Nettovekt	6.0 kg (13.2 lbs)
Øvre høytaler (Venstre front + bak / høyre front + bak)			
Type	1-veis 2 høytaler	Maks. inngangsspenning	270 W
Impedansområde	4 $\Omega$	Netto mål (B x H x D)	Innebygde front- og bakhøytalere
Inngangseffekt	135 W	Nettovekt	

- Design og spesifikasjoner kan endres uten forvarsel.

## Vedlikehold

### Behandling av enheten

#### Når enheten skal transporteres

Vi anbefaler deg å ta vare på emballasjen apparatet er pakket i. Hvis du trenger å transportere enheten, anbefaler vi å pakke den igjen slik den var pakket fra fabrikk.

Hold overflatene rene

- Benytt ikke væsker som f. eks. insektspray o.l. i nærheten av apparatet.
- Ikke press for hardt. Det kan skade overflaten.
- Ikke la gjenstander av gummi eller plast være i kontakt med enheten over lengre tid.

#### Rengjøring av apparatet

Bruk en myk og tørr klut for å rengjøre spilleren. Hvis overflaten er sterkt tilsmusset, kan du bruke en myk klut lett fuktet med mild rengjøringsoppløsning. Bruk ikke sterke løsningsmiddel som alkohol, bensin eller tynner, da disse kan skade overflaten.

#### Vedlikehold av enheten

Dette er en høyteknologisk presisjonsenhet. Hvis komponenter i den optiske linsen og platedrivverket blir tilsmusset eller slitt, kan bildekvaliteten forringes. Kontakt ditt lokale servicesenter for nærmere detaljer.

## Merknader om plater

#### Behandling av plater

Ikke ta på platens avspillingsside. Hold platen i kanten slik at det ikke blir merker etter fingrene på overflaten. Lim aldri papir eller tape på platen.

#### Oppbevaring av plater

Oppbevar platen i esken etter å ha spilt den. Beskytt den fra direkte sollys eller andre varmekilder, og la den aldri ligge i en bil som står parkert i solen.

#### Rengjøre plater

Fingeravtrykk og støv på platen kan gi dårlig billedkvalitet og lydforvrengninger. Tørk av platen med en ren klut før avspilling. Tørk fra midten og utover.

Bruk ikke sterke løsemidler som alkohol, bensin, tynner, rensemidler eller antistatisk spray som er beregnet på vinylplater.

## Viktig informasjon relatert til Nettverk- tjenester.

All informasjon, data, dokumenter, kommunikasjoner, nedlastinger, filer, tekst, bilder, fotografier, grafikk, videoer, webinnhold, kunngjøringer, verktøy, kilder, software, kode, programmer, tilleggsprogram, innretninger, applikasjoner, produkter og annet innhold ("Innhold") og alle tjenester og tilbud ("Tjenester") gitt eller gjort tilgjengelig av eller gjennom en tredje part (hver en "Tjenesteleverandør") er alene ansvarlig til tjenesteleverandøren som leverte.

Tilgjengeligheten til og tilgang til Innhold og Tjenester gitt av tjenesteleverandøren gjennom LGE-enheten kan endres til enhver tid, uten forvarsel, inkludert men ikke begrenset til utsettelse, fjerning eller opphør av alle eller en del av innholdet eller tjenestene.

Skulle du ha noen spørsmål eller problemer relatert til Innhold eller Tjenester, kan du referere til tjenesteleverandørens webside for oppdatert informasjon. LGE er hverken ansvarlig for kundestøtten relatert til Innhold og Tjenester. Spørsmål eller forespørsler relatert til Innhold eller Tjenester skal rettes direkte til respektive Innhold og Tjenesteleverandører.

Merk at LGE ikke er ansvarlig for noe Innhold eller Tjenester gitt av tjenesteleverandøren eller endringer til, fjerning av, opphør av slike Innhold eller Tjenester og gir ikke garanti eller garanterer tilgjengeligheten til ellet tilgang til slik Innhold eller Tjenester.

