



دفترچه راهنمای جامعی که حاوی اطلاعاتی پیرامون عملکردهای پیشرفته ی این سری از تلویزیون های ال جی است در ROM-CD به صورت نگارش الکترونیکی ارائه شده است.  
برای خواندن این فایل ها به يك رایانه ی شخصی مجهز به درایو ROM-CD نیاز دارید.

شماره مدل و شماره سریال تلویزیون را یادداشت کنید.  
در هنگام نیاز به خدمات به برجسب پشت دستگاه مراجعه کرده و اطلاعات را در اختیار فروشنده قرار دهید.

مدل :

---

شماره سریال :

---





شهر	تلفن
مرند	۲۲۴۴۶۴۵
مرند	۲۲۵۵۳۰۵
مرودشت	۳۳۳۱۲۹۹
مشهد	۷۳۳۵۵۸۴-۶
مشهد	۷۲۶۸۶۵۶-۷
مشهد	۶۶۳۰۲۵۲
مشهد	۸۴۲۳۶۲۴
ملایر	۲۲۲۱۲۱۰
مهاباد	۲۲۲۲۳۹۷
مهاباد	۲۲۲۵۵۳۰
میانه	۲۲۲۱۰۰۲
میاندوآب	۲۲۶۷۶۰۴-۵
نقده	۶۲۲۸۰۹۵
نقده	۶۲۲۴۲۵۵
نکاه	۵۶۲۴۲۲۰
نهایند	۳۲۴۶۰۶۷
نور	۶۲۵۴۱۵۵
نور آباد دلفان	۷۲۲۴۳۳۲
نوشهر	۳۲۲۲۲۲۶
نیشابور	۳۳۳۹۹۵۰
نیریز	۵۲۲۴۶۶۸
هشتپر طوالش	۴۲۲۰۳۰۲
هشتگرد	۴۲۲۳۳۳۱
همدان	۸۲۶۵۸۲۹
ورامین	۲۲۵۲۳۱۶
ولایت جم	۷۶۳۲۱۴۸
یاسوج	۳۳۳۹۶۹۹
یزد	۶۲۴۸۷۱۱
یزد	۵۲۴۴۰۰۱-۲

شهر	تلفن
قزوین	۲۲۳۸۵۶۰
قم	۶۶۱۵۰۵۷
قم	۷۲۰۸۷۰۳
قوچان	۲۲۲۱۸۷۵
کلاردشت	۲۶۲۳۶۱۰
کازرون	۲۲۴۱۳۵۳
کاشان	۴۲۳۷۹۵۴
کاشمر	۸۲۳۲۷۳۷
کرج	۴۴۳۷۸۱۰
کرمان	۲۲۳۱۱۲۶
کرمان	۲۷۲۳۴۶۳
کرمانشاه	۸۳۸۲۷۲۷
کرمانشاه	۸۳۵۷۳۱۶
کلالة	۴۲۴۱۱۱۴
کنگاور	۲۲۲۸۲۵۴
گرگان	۲۲۶۱۴۱۰
گرمسار	۴۲۲۱۸۸۸
گلپایگان	۳۲۲۸۱۸۳
گلوگاه	۶۲۲۵۷۸۵
گناباد	۷۲۲۶۰۰۴
گنبد کاووس	۲۲۳۵۶۰۰
گنبد کاووس	۲۲۳۸۶۷۱
لار	۲۲۴۸۱۱۲
لاهیجان	۲۲۲۸۲۴۵
لنگرود	۵۲۲۹۴۰۱
لنگرود	۵۲۲۳۲۴۶
لوشان	۶۴۲۲۰۷۷
ماکو	۳۲۴۲۶۲۲
ماهشهر	۲۳۴۰۰۱۶
میارکه	۵۲۲۲۶۸۱
محلات	۳۲۲۸۹۵۷
محمود آباد	۷۷۴۲۹۸۶
مراغه	۲۲۲۹۱۰۲
مراغه	۲۲۲۴۹۹۴

شهر	تلفن
ستقر	۴۲۲۴۰۴۰
سنندج	۳۲۳۷۸۶۸
سیرجان	۴۲۲۳۷۳۵
سیرجان	۵۲۲۳۷۳۸
سیرجان	۴۲۳۵۷۴۷
شادگان	۳۲۲۱۱۲۳
شاهرود	۲۲۳۰۱۵۰
شاهین شهر	۵۲۴۰۹۵۹
دژ شاهین	۴۲۲۲۱۸۶
شبهستر	۲۲۲۴۸۶۸
شفت	۷۸۲۳۰۶۵
شهر لوند	۲۲۲۵۷۰۵
شهر قدس	۳۸۴۳۰۳۶
شهرضا	۲۲۲۵۱۳۳
شهرکرد	۲۲۲۲۵۵۵
شوش دانیال	۵۲۱۴۷۱۵
شوشتر	۶۲۲۰۸۱۱
شیراز	۲۲۸۰۵۸۲
شیراز	۸۲۰۳۳۵۵
شیراز	۲۲۴۹۵۸۲
صومعه سرا	۳۲۲۴۳۳۱
طیس	۴۲۲۸۵۵۱-۳
عباس آباد تنکابن	۴۶۲۵۲۵۰
فارسان	۷۲۲۰۹۵۰
فریدونکنار	۵۶۶۳۷۰۷
فسا	۲۲۲۸۳۶۲
فولاد شهر	۲۶۲۳۶۱۱
فومن	۷۲۳۴۵۵۷
فومن	۷۲۳۴۴۴۷
قائم شهر	۳۲۴۷۷۱۲
قائم شهر	۲۲۳۷۴۳۷
قرچک ورامین	۲۱۲۵۰۵۵
قره ضیاء الدین	۲۷۲۷۶۵۹
قروه	۵۲۲۶۴۵۴

مرکز اطلاع رسانی و خدمات مشتریان گلديران

خط ویژه: ۰۲۱-۸۴۷۳۳



## فهرست نمایندگان تصویری شرکت خدمات گلدیران

تلفن	شهر
۴۲۱۰۴۸۷	خرم آباد
۴۲۲۵۰۰۸	خرمشهر
۴۲۲۲۰۲۶	خلخال
۴۲۲۲۸۹۰	خمam
۲۲۲۳۹۰۱	خمین
۳۶۷۸۱۳۳	خمینی شهر
۲۲۵۲۲۹۰	خوی
۶۲۳۸۶۹۱	داراب
۵۲۳۲۳۰۸	دامغان
۵۲۲۳۴۸۷	دره شهر
۲۲۳۷۵۵۲	دزفول
۲۲۳۰۱۴۵	دزفول
۴۲۲۶۸۲۸	دلیجان
۳۲۲۲۴۲۰	دهدشت
۴۲۳۸۲۲۶	دورود
۵۲۵۷۵۹۰	رامسر
۲۲۲۷۴۱۲	رامهرمز
۶۲۷۳۳۵۳	رستم آباد رودبار
۳۲۲۰۴۰۶	رشت
۲۲۳۳۱۴۴	رشت
۴۶۰۱۳۵۳-۴	رضوانشهر
۸۲۲۶۱۷۰	رفسنجان
۶۲۲۷۸۴۴	رودسر
۳۲۲۱۲۹۳	زاهدان
۵۲۴۵۲۵۶	زنجان
۲۲۶۴۱۰	ساری
۲۲۲۹۷۸۶	سناوه
۲۲۲۸۹۶۰	سبزوار
۲۲۲۴۴۹۹	سراب
۴۲۲۴۶۱۰	سرایله
۲۲۲۳۹۴۰	سرپل ذهاب
۳۲۲۱۲۵۰	سنقر
۵۲۳۰۸۲۵	سلماس
۳۳۳۹۹۹۴	سمنان

تلفن	شهر
۵۲۵۲۸۸۸	یابلسر
۴۲۲۴۰۰۱	یاغملک
۴۲۶۲۵۷۶	بانه
۲۲۴۰۶۴۱	بجنورد
۴۲۴۴۰۰۷	برازجان
۲۶۲۸۶۲۸	بروجرد
۴۱۲۴۷۳۳	بستان آباد
۳۳۱۵۱۸۵	بم
۷۲۳۹۰۸۰	بنتاب
۴۲۴۸۸۹۶	بندر انزلی
۳۳۳۱۶۳۹	بندر عباس
۴۸۲۲۸۹۵	بندر کیشهر
۴۲۲۴۴۷۲	بهار
۳۳۱۵۰۱۰	بهبهان
۵۲۲۸۱۳۹	بهشهر
۲۵۲۲۸۹۵	بوشهر
۶۲۲۴۴۷۱	بوکان
۴۲۲۴۵۳۷-۸	بیجار
۴۴۴۰۶۶۰	بیرجند
۷۲۸۵۱۷۸	پارس آباد مغان
۳۰۲۹۱۰۰	پاکدشت
۷۲۲۴۶۳۹	پاوه
۳۳۵۳۳۳۵	تبریز
۵۵۵۰۲۸۵	تبریز
۵۵۶۴۷۹۴	تبریز
۲۲۲۳۴۷۱	تربت حیدریه
۴۲۲۲۹۳۳	تنکابن
۸۴۷۲۳	تهران
۴۴۴۶۰۸۵	چهرم
۶۲۲۵۸۴۴	جواترود
۳۳۳۲۱۲۹	جویبار
۲۲۱۲۳۱۸	جیرفت
۲۴۱۰۸۲۵	جیرفت
۲۲۰۷۵۶۷	خرم آباد

تلفن	شهر
۶۸۲۳۶۱۷	ابركوه
۲۲۴۹۰۶۶	اراك
۲۲۲۱۰۱۲-۱۴	اراك
۲۲۲۱۰۱۵-۶	اراك
۲۲۴۹۳۷۰-۱	اردبیل
۲۲۳۵۶۵۶	اردبیل
۷۶۳۳۰۳۹	ارسنجان
۲۲۲۴۵۷۱	ارومیه
۲۲۴۹۲۱۸-۹	ارومیه
۳۲۲۴۲۸۶	اسدآباد
۷۲۲۹۵۹۶	اسفراین
۵۲۲۳۹۴۹	اسلام آباد غرب
۲۲۴۹۵۹۶	اسلامشهر
۴۲۲۲۸۴۶	آشخانه
۶۲۵۵۰۰۰	اصفهان
۲۳۵۱۴۵۴	اصفهان
۴۴۷۰۰۰۰-۱	اصفهان
۴۲۲۹۱۴۴	اقلید فارس
۲۲۲۱۴۴۴	الیگودرز
۴۲۲۶۴۵۷	اندیشک
۳۲۴۴۵۹۸	اهر
۴۴۷۲۴۶۵	اهواز
۲۲۲۵۳۷۱	اهواز
۲۲۵۶۱۶۱	اهواز
۳۳۴۶۳۷۸	ایلام
۵۲۳۵۰۹۴	ایذه
۴۴۷۸۱۲۶	آبادان
۳۳۳۸۲۸۱	آباده
۵۲۲۲۳۵۹	آستارا
۴۲۲۴۶۰۳	آستانه اشرفیه
۲۲۲۱۹۰۷	آمل
۲۲۲۸۳۶۸	آمل
۳۲۲۷۰۵۶	بابل
۲۲۹۲۵۱۰	بابل

تلویزیون آنالوگ	تلویزیون دیجیتال		
PAL/SECAM-B/G/D/K, PAL-I	DVB-T	سیستم تلویزیون	زланд نو، سنگاپور
BG : VHF/UHF 1 to 69, CATV 01 to 47 I : VHF/UHF 1 to 69, CATV 01 to 47 DK : VHF/UHF 1 to 69, CATV 01 to 47	UHF 21 to 69	پوشش برنامه	
PAL B/B	DVB-T	سیستم تلویزیون	استرالیا
B/B : VHF/UHF 0 to 75, CATV : 2 to 44	VHF 06 to 12, UHF 27 to 69	پوشش برنامه	
PAL/SECAM-B/G/D/K, PAL-I, NTSC-M	DVB-T	سیستم تلویزیون	اندونزی، اسرائیل
BG : VHF/UHF 1 to 69, CATV 01 to 47 I : VHF/UHF 1 to 69, CATV 01 to 47 DK : VHF/UHF 1 to 69, CATV 01 to 47 M : VHF/UHF 2 to 78, CATV 01 to 71	UHF 21 to 69	پوشش برنامه	
PAL/SECAM-B/G/D/K, PAL-I, NTSC-M	DVB-T	سیستم تلویزیون	آفریقای جنوبی
BG : VHF/UHF 1 to 69, CATV 01 to 47 I : VHF/UHF 1 to 69, CATV 01 to 47 DK : VHF/UHF 1 to 69, CATV 01 to 47 M : VHF/UHF 2 to 78, CATV 01 to 71	VHF 4 to 11, 13 UHF 21 to 68	پوشش برنامه	
PAL/SECAM-B/G/D/K, PAL-I, NTSC-M	DVB-T	سیستم تلویزیون	ویتنام، مالزی
BG : VHF/UHF 1 to 69, CATV 01 to 47 I : VHF/UHF 1 to 69, CATV 01 to 47 DK : VHF/UHF 1 to 69, CATV 01 to 47 M : VHF/UHF 2 to 78, CATV 01 to 71	VHF 6 to 12, UHF 21 to 69	پوشش برنامه	
PAL/SECAM-B/G/D/K, PAL-I, NTSC-M	DVB-T	سیستم تلویزیون	ایران
BG : VHF/UHF 1 to 69, CATV 01 to 47 I : VHF/UHF 1 to 69, CATV 01 to 47 DK : VHF/UHF 1 to 69, CATV 01 to 47 M : VHF/UHF 2 to 78, CATV 01 to 71	VHF 5 to 12, UHF 21 to 69	پوشش برنامه	
PAL/SECAM-B/G/D/K, PAL-I, NTSC-M	-	سیستم تلویزیون	مدل آنالوگ
BG : VHF/UHF 1 to 69, CATV 01 to 47 I : VHF/UHF 1 to 69, CATV 01 to 47 DK : VHF/UHF 1 to 69, CATV 01 to 47 M : VHF/UHF 2 to 78, CATV 01 to 71	-	پوشش برنامه	
75 Ω	75 Ω	امپدانس آنتن بیرونی	

مشخصات فنی محصول که در بالا آورده شده است، به منظور ارتقاء عملکردهای دستگاه بدون اطلاع قبلی قابل تغییر است. جهت اطلاع از منبع تغذیه و مصرف برق، به برجسب الصاق شده به دستگاه مراجعه نمایید.

55LW95**		47LW95**		مدل ها	
55LW9500-TA		47LW9500-TA			
1265 mm x 831 mm x 285 mm	1095 mm x 735 mm x 235 mm	با پایه	ابعاد	(عرض × ارتفاع × طول)	
1265 mm x 760 mm x 27.5 mm	1095 mm x 665 mm x 27.5 mm	بدون پایه			
29 kg	22.5 kg	با پایه	وزن		
23.8 kg	18.2 kg	بدون پایه			
AC 100-240 V~ 50 / 60 Hz		AC 100-240 V~ 50 / 60 Hz		شرایط برق	

55LW98**		47LW98**		مدل ها	
55LW9800-TA 55LW980Y-TA		47LW9800-TA 47LW980Y-TA			
1265 mm x 831 mm x 285 mm	1095 mm x 735 mm x 235 mm	با پایه	ابعاد	(عرض × ارتفاع × طول)	
1265 mm x 760 mm x 27.9 mm	1095 mm x 665 mm x 27.9 mm	بدون پایه			
29 kg	22.5 kg	با پایه	وزن		
23.8 kg	18.2 kg	بدون پایه			
AC 100-240 V~ 50 / 60 Hz		AC 100-240 V~ 50 / 60 Hz		شرایط برق	

72LW99**		مدل ها	
72LW9900-TA			
1694 mm x 1114 mm x 386.3 mm	با پایه	ابعاد (عرض × ارتفاع × طول)	
1694 mm x 1023 mm x 59.9 mm	بدون پایه		
65.5 kg	با پایه	وزن	
52.6 kg	بدون پایه		
AC 100-240 V~ 50 / 60 Hz		شرایط برق	

55LZ96**		47LZ96**		مدل ها	
55LZ9600-TA		47LZ9600-TA			
1242 mm x 819 mm x 307 mm	1069 mm x 722 mm x 307 mm	با پایه	ابعاد	(عرض × ارتفاع × طول)	
1242 mm x 725 mm x 20.5 mm	1069 mm x 627 mm x 19.8 mm	بدون پایه			
24.8 kg	20.2 kg	با پایه	وزن		
16.1 kg	11.5 kg	بدون پایه			
AC 100-240 V~ 50 / 60 Hz		AC 100-240 V~ 50 / 60 Hz		شرایط برق	

0 °C to 40 °C کمتر از 80 درصد	دمای کارکرد رطوبت کارکرد	شرایط محیط
-20 °C to 60 °C کمتر از 85 درصد	دمای نگهداری رطوبت نگهداری	

مشخصات فنی محصول که در بالا آورده شده است، به منظور ارتقاء عملکردهای دستگاه بدون اطلاع قبلی قابل تغییر است. جهت اطلاع از منبع تغذیه و مصرف برق، به برجسب الصاق شده به دستگاه مراجعه نمایید.

<b>47LW65**</b>		<b>42LW65**</b>		مدل ها	
47LW6500-TA 47LW6510-TB		42LW6500-TA 42LW6510-TB		مدل ها	
1119 mm x 749 mm x 255 mm	1009 mm x 686 mm x 255 mm	با پایه	ابعاد (عرض × ارتفاع × طول)		
1119 mm x 684 mm x 29.9 mm	1009 mm x 622 mm x 29.9 mm	بدون پایه			
21.0 kg	16.2 kg	با پایه	وزن		
18.2 kg	13.4 kg	بدون پایه			
AC 100-240 V~ 50 / 60 Hz	AC 100-240 V~ 50 / 60 Hz	شرایط برق			
<b>65LW65**</b>		<b>55LW65**</b>		مدل ها	
65LW6500-TA		55LW6500-TA 55LW6510-TB		مدل ها	
1555 mm x 1012 mm x 341 mm	1297 mm x 851 mm x 341 mm	با پایه	ابعاد (عرض × ارتفاع × طول)		
1555 mm x 940 mm x 38.1 mm	1297 mm x 785 mm x 29.9 mm	بدون پایه			
49.0 kg	27.0 kg	با پایه	وزن		
42.0 kg	22.0 kg	بدون پایه			
AC 100-240 V~ 50 / 60 Hz	AC 100-240 V~ 50 / 60 Hz	شرایط برق			

<b>55LW77**</b>		<b>47LW77**</b>		مدل ها	
55LW7700-TA		47LW7700-TA		مدل ها	
1291 mm x 860 mm x 347 mm	1114 mm x 747 mm x 263 mm	با پایه	ابعاد (عرض × ارتفاع × طول)		
1291 mm x 780 mm x 31.1 mm	1114 mm x 680 mm x 31.1 mm	بدون پایه			
33.4 kg	23.7 kg	با پایه	وزن		
28.2 kg	20.9 kg	بدون پایه			
AC 100-240 V~ 50 / 60 Hz	AC 100-240 V~ 50 / 60 Hz	شرایط برق			

مشخصات فنی محصول که در بالا آورده شده است، به منظور ارتقاء عملکردهای دستگاه بدون اطلاع قبلی قابل تغییر است.

<b>37LV55**</b>		<b>32LV55**</b>		مدل ها	
37LV5500-TA 37LV550Y-TA		32LV5500-TA 32LV550Y-TA			
896 mm x 617 mm x 240 mm		776 mm x 549 mm x 240 mm		با پایه	
896 mm x 553 mm x 34.9 mm		776 mm x 485 mm x 34.9 mm		بدون پایه	
12.6 kg		10.8 kg		با پایه	
10.8 kg		8.8 kg		بدون پایه	
AC 100-240 V~ 50 / 60 Hz		AC 100-240 V~ 50 / 60 Hz		شرایط برق	
<b>47LV55**</b>		<b>42LV55**</b>		مدل ها	
47LV5500-TA 47LV550Y-TA		42LV5500-TA 42LV550Y-TA			
1121 mm x 746 mm x 256 mm		1012 mm x 683 mm x 256 mm		با پایه	
1121 mm x 678 mm x 29.9 mm		1012 mm x 617 mm x 29.9 mm		بدون پایه	
20.7 kg		15.5 kg		با پایه	
18.4 kg		13.2 kg		بدون پایه	
AC 100-240 V~ 50 / 60 Hz		AC 100-240 V~ 50 / 60 Hz		شرایط برق	
<b>55LV55**</b>				مدل ها	
55LV5500-TA 55LV550Y-TA					
1298 mm x 849 mm x 338 mm				با پایه	
1298 mm x 778 mm x 29.9 mm				بدون پایه	
25.8 kg				با پایه	
21.7 kg				بدون پایه	
AC 100-240 V~ 50 / 60 Hz				شرایط برق	

<b>42LW57**</b>		<b>32LW57**</b>		مدل ها	
42LW5700-TA 42LW570Y-TA		32LW5700-TA 32LW570Y-TA			
999 mm x 681 mm x 255 mm		766 mm x 545 mm x 240 mm		با پایه	
999 mm x 623 mm x 30.9 mm		766 mm x 491 mm x 41 mm		بدون پایه	
15.7 kg		10.7 kg		با پایه	
13.4 kg		8.9 kg		بدون پایه	
AC 100-240 V~ 50 / 60 Hz		AC 100-240 V~ 50 / 60 Hz		شرایط برق	
<b>55LW57**</b>		<b>47LW57**</b>		مدل ها	
55LW5700-TA 55LW570Y-TA		47LW5700-TA 47LW570Y-TA			
1286 mm x 848 mm x 338 mm		1109 mm x 744 mm x 255 mm		با پایه	
1286 mm x 784 mm x 30.9 mm		1109 mm x 684 mm x 30.9 mm		بدون پایه	
26.2 kg		20.2 kg		با پایه	
22.1 kg		17.9 kg		بدون پایه	
AC 100-240 V~ 50 / 60 Hz		AC 100-240 V~ 50 / 60 Hz		شرایط برق	

مشخصات فنی محصول که در بالا آورده شده است، به منظور ارتقاء عملکردهای دستگاه بدون اطلاع قبلی قابل تغییر است.

## اطلاعیه نرم افزار منبع آزاد

برای دریافت کد منبع در قالب GPL و LGPL و سایر امتیازات منبع آزاد از تارنمای <http://opensource.lge.com> دیدن کنید. تمامی شرایط امتیاز اشاره شده، سلب مسئولیت ها و قوانین کپی رایت برای دانلود موجود است.

## مشخصات فنی

<b>37LV37**</b>	<b>32LV37**</b>	مدل ها	
37LV3730-TD 37LV371Y-TB	32LV3710-TB 32LV3730-TD 32LV370S-TC 32LV371Y-TB		
888 mm x 614 mm x 240 mm	764 mm x 545 mm x 240 mm	با پایه	ابعاد (عرض × ارتفاع × طول)
888 mm x 553 mm x 35.4 mm	764 mm x 484 mm x 35.4 mm	بدون پایه	
13.5 kg	11.4 kg	با پایه	وزن
11.7 kg	9.6 kg	بدون پایه	
AC 100-240 V~ 50 / 60 Hz	AC 100-240 V~ 50 / 60 Hz	شرایط برق	
<b>47LV37**</b>	<b>42LV37**</b>	مدل ها	
47LV3710-TB 47LV3730-TD 47LV370S-TC 47LV371Y-TB	42LV3710-TB 42LV3730-TD 42LV370S-TC 42LV371Y-TB		
1108 mm x 746 mm x 256 mm	998 mm x 684 mm x 256 mm	با پایه	ابعاد (عرض × ارتفاع × طول)
1108 mm x 677 mm x 30.4 mm	998 mm x 615 mm x 30.4 mm	بدون پایه	
20.9 kg	15.5 kg	با پایه	وزن
18.7 kg	13.3 kg	بدون پایه	
AC 100-240 V~ 50 / 60 Hz	AC 100-240 V~ 50 / 60 Hz	شرایط برق	
<b>55LV37**</b>		مدل ها	
55LV3730-TD 55LV371Y-TB			
1286 mm x 847 mm x 338 mm		با پایه	ابعاد (عرض × ارتفاع × طول)
1286 mm x 778 mm x 30.4 mm		بدون پایه	
25.5 kg		با پایه	وزن
21.4 kg		بدون پایه	
AC 100-240 V~ 50 / 60 Hz		شرایط برق	

مشخصات فنی محصول که در بالا آورده شده است، به منظور ارتقاء عملکردهای دستگاه بدون اطلاع قبلی قابل تغییر است.

## عیب یابی

عمومی

ایراد	وضوح
تلویزیون توسط دستگاه کنترل از راه دور قابل کنترل نیست.	<ul style="list-style-type: none"> <li>حس گر دستگاه کنترل از راه دور واقع بر روی تلویزیون را بررسی کرده و دوباره امتحان کنید.</li> <li>در صورتی که مانعی بین دستگاه و دستگاه کنترل وجود دارد آن را بردارید.</li> <li>ببینید آیا باتری ها کار می کنند و درست نصب شده اند. (+) با (+)، (-) با (-).</li> <li>ببینید آیا حالت ورودی مناسب نظیر تلویزیون یا ویدئو کاست برای استفاده از کنترل تنظیم است.</li> </ul>
هیچ صدا یا تصویری در کار نیست.	<ul style="list-style-type: none"> <li>ببینید آیا تلویزیون روشن است.</li> <li>ببینید آیا سیم برق به پریز متصل است.</li> <li>با وصل کردن سایر دستگاه ها از سالم بودن پریز اطمینان حاصل کنید.</li> </ul>
وقتی تلویزیون روشن می شود تصویر به آرامی نمایان می گردد.	<ul style="list-style-type: none"> <li>در هنگام شروع به کار تلویزیون تصاویر فاقد صدا هستند. این طبیعی است. اگر پس از چند دقیقه تصویر ظاهر نشد، دو شاخه را از پریز درآورده و پس از ۳۰ ثانیه دوباره امتحان کنید. اگر تصویری نمایان نشد با مرکز خدمات مجاز تماس بگیرید.</li> </ul>
دستگاه جانبی قابل اتصال نیستند.	<ul style="list-style-type: none"> <li>به "بررسی اتصالات" و اتصال دستگاه جانبی مراجعه کنید.</li> </ul>
تلویزیون به طور ناگهانی خاموش می شود.	<ul style="list-style-type: none"> <li>تنظیمات کنترل برق را بررسی کنید. منبع تغذیه شاید قطع است.</li> <li>ببینید آیا عملکرد خاموش شدن خودکار در قسمت تنظیمات زمان فعال شده است.</li> <li>به تایمر خاموش مراجعه کنید.</li> <li>چنانچه هنگام روشن شدن تلویزیون هیچ سیگنالی وجود نداشته باشد، پس از گذشت ۱۵ ثانیه دستگاه به طور خودکار خاموش می گردد.</li> </ul>

صدا

ایراد	وضوح
تصویر هست اما صدا نیست.	<ul style="list-style-type: none"> <li>دکمه <math>\triangleleft</math> یا - را فشار دهید.</li> <li>با فشار دکمه MUTE از وجود صدا اطمینان حاصل کنید.</li> <li>به سایر کانال ها بروید. شاید اشکال از فرستنده است.</li> <li>ببینید آیا کابل های صدا درست وصل شده اند.</li> <li>ببینید آیا بلندگوی تلویزیون در گزینه منو فعال شده است.</li> </ul>
عدم صدور إخراج من أهد مكبرات الصوت	<ul style="list-style-type: none"> <li>بالانس را در گزینه منو تنظیم کنید.</li> </ul>
هناك صوت غير طبيعي يصدر من داخل التلفزيون.	<ul style="list-style-type: none"> <li>تغییر در رطوبت یا دمای هوا می تواند منجر به صدای غیر عادی در هنگام روشن و خاموش کردن شود.</li> <li>هیچ ایرادی متوجه دستگاه تان نیست.</li> </ul>

تصویر

ایراد	وضوح
تصویر سیاه و سفید بوده و یا کیفیت رنگ کم است.	<ul style="list-style-type: none"> <li>در منوی Picture تنظیمات رنگ را تنظیم کنید.</li> <li>فاصله مناسبی بین تلویزیون و سایر دستگاه های الکترونیکی ایجاد کنید.</li> <li>به سایر کانال ها بروید. سایر اشکال از فرستنده است.</li> </ul>
وجود نوار های افقی یا عمودی یا محو شدگی تصویر.	<ul style="list-style-type: none"> <li>ببینید آیا تداخلی از وسایل برقی یا ابزار برقی ایجاد شده است.</li> </ul>
وجود خطوط بر روی تصاویر	<ul style="list-style-type: none"> <li>انتن یا موقعیت آنتن را بررسی کرده و تغییر دهید.</li> </ul>
پس از خاموش شدن تلویزیون موارد محو شدگی بر روی صفحه نمایان است.	<ul style="list-style-type: none"> <li>در صورتی که تصویر ساکنی برای مدت طولانی نشان داده شود پیکسل ها آسیب می بینند. برای پیشگیری از ثابت ماندن تصویر برای مدت طولانی از محافظ صفحه نمایش استفاده کنید.</li> </ul>
تلویزیون روشن است اما صفحه کاملاً سیاه است.	<ul style="list-style-type: none"> <li>در منوی Picture روشنایی و کنتراست را تنظیم کنید.</li> </ul>
عبارت No Signal بر روی صفحه نمایان است.	<ul style="list-style-type: none"> <li>ببینید آیا کابل سیگنال بین تلویزیون و دستگاه ها درست متصل شده است.</li> <li>با فشار دکمه INPUT منبع ورودی متصل شده را بررسی کنید.</li> </ul>
نقاط مشکی بر روی صفحه نمایان است.	<ul style="list-style-type: none"> <li>تعدادی پیکسل های قرمز، سبز یا مشکی ممکن است بر روی صفحه دیده شود که از مشخصات پائل است. این پدیده عادی است.</li> </ul>
موقعیت صفحه صحیح نیست	<ul style="list-style-type: none"> <li>در منوی Picture تنظیم موقعیت را انجام دهید.</li> <li>وضوح کارت تصویر و فرکانس پشتیبانی شده توسط دستگاه را بررسی کنید. اگر فرکانس خارج از محدوده باشد با استفاده از تنظیمات نمایش در دستگاه جانبی وضوح را تنظیم کنید.</li> </ul>
خطوط نازکی در زمینه صفحه نمایان می شود.	<ul style="list-style-type: none"> <li>اتصال کابل تصویر را بررسی کنید.</li> </ul>
نویز های افقی نمایان شده یا کار اکثر ها محو هستند.	<ul style="list-style-type: none"> <li>در منوی Picture، تنظیمات فاز را انجام دهید. به SCREEN مراجعه شود.</li> </ul>
گیرندگی بعضی کانال ها ضعیف است.	<ul style="list-style-type: none"> <li>به سایر کانال ها بروید. شاید فرستنده مشکل دارد.</li> <li>سیگنال ایستگاه شاید ضعیف است. آنتن را تغییر جهت دهید.</li> <li>ببینید آیا از جانب يك وسیله برقی یا ابزار برقی تداخلی حاصل شده است.</li> </ul>

## برقراری اتصالات

دستگاه های جانبی گوناگون را به تلویزیون متصل کنید و برای انتخاب دستگاه های جانبی مورد نظر حالت های ورودی را تغییر دهید. برای اطلاعات بیشتر پیرامون اتصال دستگاه جانبی، لطفاً به راهنمای ارائه شده همراه آن دستگاه مراجعه نمایید. دستگاه های جانبی موجود عبارتند از: گیرنده های HD, دستگاه های پخش DVD, ویدئو کاست ها، سیستم های صوتی، دستگاه های ذخیره USB, رایانه، دوربین های دیجیتال یا دوربین های فیلمبرداری، کنسول های بازی و سایر دستگاه های جانبی.

### توجه !

- اگر می خواهید برنامه تلویزیونی را بر روی دستگاه ضبط DVD یا ویدئو کاست ضبط کنید، مطمئن شوید که کابل ورودی سیگنال تلویزیون از طریق دستگاه ضبط DVD یا ویدئو کاست به تلویزیون متصل شده است. برای اطلاعات بیشتر درباره ضبط، به دفترچه راهنمای دستگاه متصل شده مراجعه کنید.
- اتصال دستگاه های جانبی بسته به مدل آن ممکن است متفاوت باشد.
- صرف نظر از ترتیب پورت تلویزیون، دستگاه های جانبی را به تلویزیون متصل نمایید.

## اتصال دستگاه

- تصویر نشان داده شما در اینجا ممکن است با تلویزیون شما تفاوت داشته باشد.
- برای اتصال دستگاه اضافی، به قسمت تنظیم دستگاه جانبی در راهنمای لوح فشرده مراجعه شود.

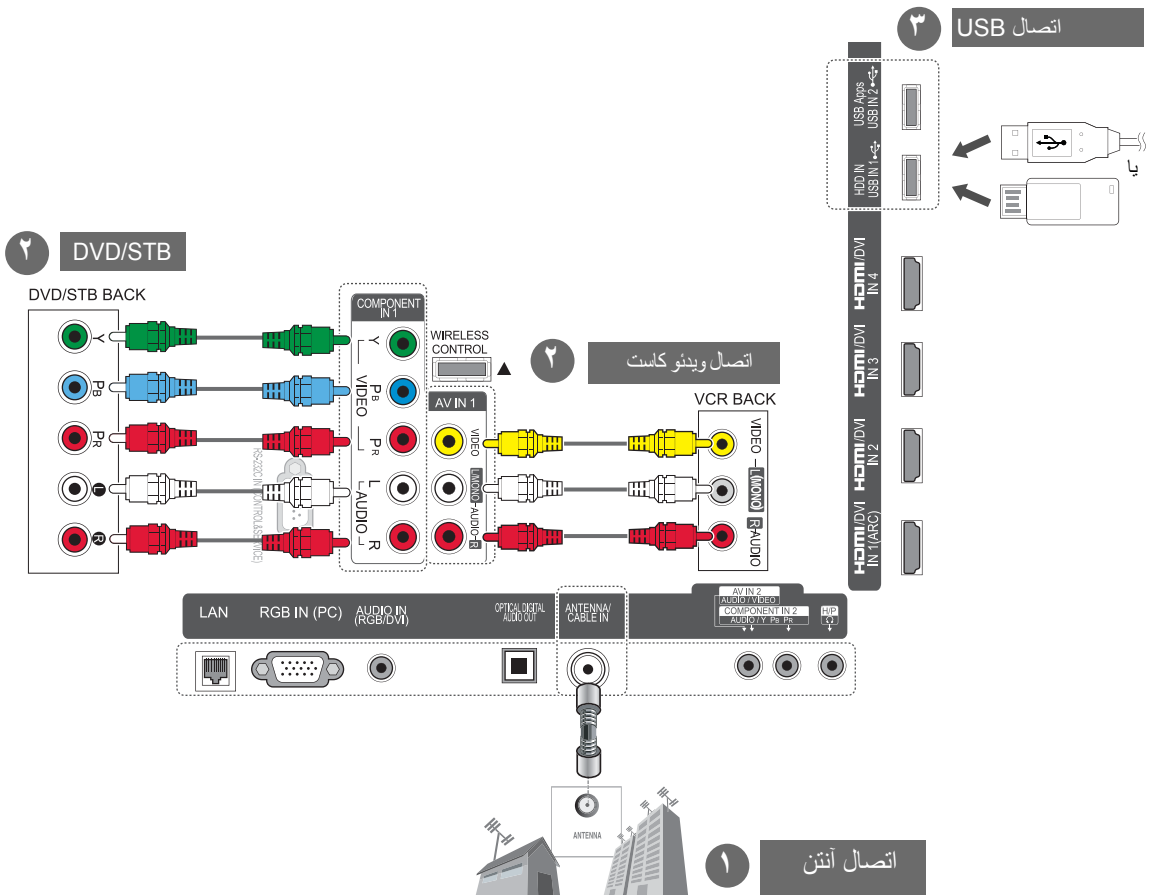



## حالت ۳ بعدی پشتیبانی شده

فرمت تصویر ۳ بعدی قابل پخش	فرکانس عمودی (هرتز)	فرکانس افقی (هرتز)	وضوح	سیگنال	ورودی
بالا و پایین، پهلو به پهلو HDMI ۳ بعدی بالا و پایین	۶۰	۴۵	720×1280	720p	HDMI
قالب فریم ۳ HDMI بعدی	۶۰/۵۹,۹۴	۹۰/۸۹,۹			
بالا و پایین، پهلو به پهلو HDMI ۳ بعدی بالا و پایین	۵۰	۳۷,۵			
قالب فریم ۳ HDMI بعدی		۷۵			
بالا و پایین، پهلو به پهلو پهلو به پهلو ۳ HDMI بعدی (نیمه)	۶۰	۳۳,۷۵	1080×1920	1080i	
	۵۰	۲۸,۱۲۵			
با و پایین، پهلو به پهلو مدار شبکه، ترتیب تک فریم	۶۰	۶۷,۵۰	1080×1920	1080p	
با و پایین، پهلو به پهلو مدار شبکه، ترتیب تک فریم	۵۰	۵۶,۲۵۰			
بالا و پایین، پهلو به پهلو HDMI ۳ بعدی بالا و پایین	۲۴	۲۷			
قالب فریم ۳ HDMI بعدی	۲۴/۲۳,۹۸	۵۴/۵۳,۹۵			
قالب فریم ۳ HDMI بعدی	۳۰	۶۷,۵۰			
بالا و پایین، پهلو به پهلو مدار شبکه،	۳۰	۳۳,۷۵			
بالا و پایین، پهلو به پهلو	۵۹,۹۳۴	۶۶,۵۸۷	1080×1920	1080p	RGB
بالا و پایین، پهلو به پهلو مدار شبکه، MPO (عکس)	۳۰	۳۳,۷۵	1080×1920	1080p	USB
بالا و پایین، پهلو به پهلو مدار شبکه	۳۰	۳۳,۷۵	1080×1920	1080p	DLNA
فرمت تصویر ۳ بعدی قابل پخش	Signal				
بالا و پایین، پهلو به پهلو	720p, 1080i				DTV

- محتوای رسانه و دستگاه پخش باید قالب فریم ۳ HDMI بعدی، ۳ HDMI بعدی پهلو به پهلو، ۳ HDMI بعدی بالا و پایین را برای پخش ۳ بعدی پشتیبانی کنند.
- تصویری که به عنوان قالب فریم ۳ HDMI بعدی، ۳ HDMI بعدی پهلو به پهلو، ۳ HDMI بعدی فرمت بالا و پایین وارد می شود، به طور خودکار به صفحه ۳ بعدی تغییر می کند.

## تنظیم تصویر ۳ بعدی

## Set Video.

به شما امکان تغییر تنظیمات تصویر را می دهد. (به "تنظیم تصویر" مراجعه کنید.)

## Set Audio.

به شما امکان تغییر تنظیمات صدا را می دهد. (به "تنظیم صدا" مراجعه شود.)

۱ هنگام تماشای تصویر 3 بعدی دکمه **3D OPTION** را فشار دهید. يك پنجره نمایان خواهد شد.

۲ برای حرکت به یکی از گزینه های زیر از دکمه های چهارجهت استفاده کرده دکمه **OK** را فشار دهید.

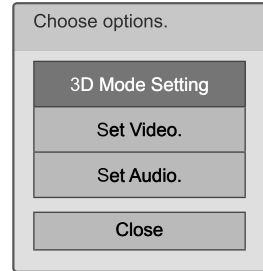

هشدار

- هنگام تماشای تصویر ۳ بعدی برخی از منوها کار نمی کند.
- هنگام تعویض کانال های DTV، منبع ورودی، حالت تصویر ۳ بعدی به طور خودکار غیرفعال می شود.
- اگر تصاویر ۲ بعدی را در حالت ۳ بعدی تماشا کنید ممکن است تصویر به درستی نمایان نشود.
- جلوه ۳ بعدی زمانی دیده می شود که حالت ۳ بعدی به طور صحیح برای سیگنال ورودی ۳ بعدی به تلویزیون انتخاب شده باشد.
- برای فایل های **mpo** (فایل های دوربین ۳ بعدی)، حالت تصویر ۳ بعدی به طور خودکار فعال می شود.
- هنگام تماشای تصویر ۳ بعدی داخل **USB**، نمایش اسلاید پشتیبانی نمی شود.

## تنظیم حالت ۳ بعدی

گزینه (با توجه به مدل)	تشریح
<b>3D Picture Size</b>	لبه های بیرونی تصویر را قطع کرده و تصویر را به حالت ۳ بعدی و تمام صفحه نشان می دهد.
<b>3D Picture Correction</b>	<b>Left/Right</b> را <b>Right/Left</b> انتخاب کنید. صفحه را با تصویر ۳ بعدی و دید بهتر انتخاب کنید.
<b>3D Depth</b>	جلوه برجسته کردن تصویر تبدیل شده از ۲ بعدی را تنظیم می کند.
<b>3D Viewpoint</b>	برای تنظیم بعد تصویر ۳ بعدی، آن را به جلو و عقب حرکت می دهد.
<b>3D Picture Balance</b>	تفاوت رنگ و روشنایی میان سمت راست و چپ تصویر ۳ بعدی را تنظیم می کند.
<b>3D Optimization</b>	صفحه تصویر ۳ بعدی را برای محیط بهینه می کند.



توجه

- اگر حالت ۳ بعدی را انتخاب کرده باشید، چراغ مربوط به روشن / خاموش" به طور خودکار خاموش می شود.
- شما می توانید حالت "Cinema یا Off" را فقط با دکمه **AV** **MODE** بر روی دستگاه کنترل از راه دور را انتخاب کنید.
- هنگام پخش ۳ بعدی عملکرد صرفه جویی در انرژی غیرفعال می گردد.
- هنگام تماشای فایل های ۳ بعدی نمی توانید وارد منوی اصلی شوید.

## دامنه دید عینک ۳ بعدی

(47/55LW77\*\*، 47/55LZ96\*\* فقط)

اندازه تلویزیون، زاویه دید و سایر شرایط باعث تغییر فاصله و زاویه دید می شوند.

فاصله دید	حداکثر فاصله دید
۲ تا ۷ متر	۱۰ متر

## تماشای تصویر ۳ بعدی

- ۱ فیلم ۳ بعدی را پخش کنید.
- ۲ دکمه **3D (ثلاثي الأبعاد)** را برای تماشای تصویر ۳ بعدی فشار دهید.
- ۳ عینک ۳ بعدی را به چشم بزنید.
- ۴ برای حرکت به **OK** از دکمه های چهارجهت استفاده کرده و دکمه **OK** را فشار دهید.
- ۵ برای حرکت به **OK shape** از دکمه های چهارجهت استفاده کرده و دکمه **OK** را فشار دهید. (به "حالت ۳ بعدی پشتیبانی شده" مراجعه شود).

تشریح	حالت
تغییر از حالت ۲ بعدی به ۳ بعدی تصاویر تبدیل شده از ۲ بعدی به ۳ بعدی در مقایسه با تصاویری که منبع اصلی شان ۳ بعدی بوده است کمتر واقعی به نظر می رسند. 	<b>3D</b> « <b>2D</b>
	<b>Side by Side</b> پهلوی به پهلوی
	<b>Top &amp; Bottom</b> بالا و پایین
	<b>Checker Board</b> شطرنجی
	<b>Frame Sequential</b> توالی فریم

- ۶ برای قطع شدن تصویر ۲ بعدی یا ۳ بعدی دکمه **3D** را فشار دهید.

گزینه	تشریح
<b>3D ← 2D</b>	تصویر را به صورت ۲ بعدی و بدون استفاده از جلوه ۳ بعدی نشان می دهد.
<b>3D Off</b>	تصاویر را با فرمت اصلی نشان می دهد.
<b>2D ← 3D</b>	تصاویر را به صورت ۳ بعدی نشان می دهد.
<b>Cancel</b>	پنجره را می بندد.

## توجه !

(47/55LW77\*\*، 47/55LZ96\*\* فقط)

- پس از روشن کردن تلویزیون چند لحظه ای صبر کنید تا تلویزیون کالیبره شود.
- اگر مانعی بین تلویزیون و عینک ۳ بعدی قرار گیرد، تصویر ۳ بعدی به درستی نمایان نخواهد شد.
- تلویزیون را در نزدیکی سایر دستگاه های الکترونیکی و دستگاه های RF قرار ندهید.
- در صورتی که دراز کشیده باشید تصویر ۳ بعدی نمایان نخواهد شد.
- چنانچه چشم از تلویزیون ۳ بعدی بردارید و پس از مدتی دوباره به تلویزیون نگاه کنید، چند لحظه ای طول خواهد کشید تا تصویر بعد پیدا کند.

## توجه !

- چنانچه استاندارد پخش تلویزیون 3 بعدی در آینده تغییر کند و تلویزیون شما آن را پشتیبانی نکند، شما باید دستگاه جداگانه ای نظیر set-top-box را خریداری کنید.

## هنگام استفاده از عینک ۳ بعدی

## ⚠️ اخطار

- از عینک ۳ بعدی به جای عینک محافظ، عینک آفتابی یا عینک طبی استفاده نکنید.
- عینک ۳ بعدی را مکان سرد یا گرم قرار ندهید.
- از برخورد اشیاء با عینک ۳ بعدی خودداری کنید. از انداختن آن یا خم کردن آن اجتناب کنید.
- از آنجایی که شیشه های عینک ۳ بعدی به راحتی مخدوش می شوند، آن را با پارچه نرم تمیز کنید. پیش از استفاده از پارچه آن را تکان دهید تا گرد و غبار جدا شوند.
- چنانچه عینک ۳ بعدی در نزدیکی دستگاه های الکترونیکی که از همان پهنای باند (۴، ۲ گیگاهرتز) نظیر مایکروویو یا دستگاه شبکه بی سیم قرار گیرد، ممکن است خطای ارتباطی حاصل شود.

## تصویر سه بعدی ( فقط مدل های ۳ بعدی )

### فن آوری ۳ بعدی

این تلویزیون قادر به پخش و نمایش تصاویر سه بعدی ارسالی است همچنین این تلویزیون قادر به نمایش تصاویر سه بعدی حاصل از دستگاه های متصل شده سازگار نظیر دستگاه پخش بلو-ری سه بعدی است. فرد بیننده برای دیدن تصاویر سه بعدی باید از عینک سه بعدی استفاده نماید.

#### ⚠️ اخطار

• توصیه می شود هنگام تماشای تلویزیون ۳ بعدی، حد اقل دو برابر طول اریب صفحه تلویزیون، از تلویزیون فاصله بگیرید.

• برای تماشای تصاویر سه بعدی، شما باید از عینک سه بعدی استفاده کنید. برای کسب نتیجه بهتر از عینک های سه بعدی مارک ال جی استفاده کنید. در صورتی که از عینک های سه بعدی سایر مارک ها استفاده کنید ممکن است تصویر سه بعدی به درستی نمایان نشود. در مورد اطلاع از نحوه استفاده از عینک سه بعدی به راهنمای عینک سه بعدی مراجعه کنید.

• هنگام تماشای تصاویر دو بعدی، توصیه می شود که عینک سه بعدی را بردارید. اگر با استفاده از عینک سه بعدی، تصاویر دو بعدی را نگاه کنید تصویر به هم ریخته خواهد شد.

• در صورت تماشای تصاویر سه بعدی از فاصله نزدیک یا مدت زمان طولانی، دید چشم تان آسیب خواهد دید.

• تماشای تلویزیون یا بازی های رایانه ای که تصاویر سه بعدی تولید می کنند برای مدت زمان طولانی باعث سرگیجه و سردرد، و خستگی شما و چشمان تان می شود. در ابتلا به سردرد یا احساس خستگی دست از تماشا بکشید و استراحت کنید.

• بانوان باردار، افراد مسن و افراد مبتلا به بیماری های قلبی یا افرادی که غالباً دچار منگی می شوند از تماشای تلویزیون سه بعدی خودداری نمایند.

• برخی از تصاویر سه بعدی ممکن است باعث بی تعادلی یا سرگیجه شما شود. بنابراین بهتر است از تماشای تلویزیون سه بعدی در نزدیکی اشیاء شکننده یا اشیائی که به راحتی سقوط می کنند خودداری کنید.

• لطفاً اجازه ندهید کودکان زیر ۵ سال تلویزیون سه بعدی تماشا کنند، ممکن است در رشد قوه بینایی آنها تاثیر بگذارد.

• هشدار برای افراد حساس به صرع: برخی از بینندگان ممکن است با قرار گرفتن در برابر برخی از عوامل خاص دچار صرع شوند از جمله عواملی چون نورهای فلش یا تصاویر تلویزیون یا بازی های رایانه ای. چنانچه شما یا یکی از افراد خانواده دارای سابقه صرع یا سرگیجه است، لطفاً پیش از تماشای تلویزیون سه بعدی با پزشک مشورت کند. همچنین ممکن است برخی از علائم در شرایط عادی و بدون سابقه قبلی عارض شود. در صورتی که هر یک از علائم زیر را مشاهده کردید بلافاصله دست از تماشای تصاویر سه بعدی کشیده و با پزشک مشورت کنید: سرگیجه، گیجی، تغییر دید یا دوبینی، ناپایداری بصری نظیر پرش چشم یا عضله، اعمال ناخودآگاه،

تشنج، کاهش آگاهی، عدم درک موقعیت، کاهش تشخیص جهت گرفتگی عضلات یا صرع. والدین باید مراقب فرزندان از جمله نوجوانان باشند چرا که ممکن است آنان نصب به اثرات تماشای تلویزیون سه بعدی حساسیت بیشتری داشته باشند.

• با انجام موارد زیر حساسیت به نور را می توان کاهش داد.

« هنگام تماشای تلویزیون سه بعدی هر چند وقت يك بار وقفه بیندازید.

« افرادی که بینایی چشم های شان یکسان نیست پیش از تماشای تلویزیون باید نسبت به رفع مشکل اقدام نمایند.

« صفحه تلویزیون باید در راستای چشم ها باشد و از نزدیک شدن بیش از حد به تلویزیون خودداری کنید.

« در هنگام خستگی یا بیماری از تماشای تصاویر سه بعدی خودداری کرده و هرگز برای مدت زمان طولانی به تلویزیون نگاه نکنید.

« استفاده از عینک سه بعدی فقط در هنگام تماشای تلویزیون سه بعدی مجاز است.

« برخی از بینندگان ممکن است پس از تماشای تلویزیون سه بعدی احساس بهت زدگی کنند بنابراین پس از تماشای تلویزیون سه بعدی و پیش از برخاستن دقایقی را برای بازگشت هشیاری صبر کنند.

نکاتی برای استفاده از دستگاه ذخیره USB

جستجوی فایل ها

دستیابی به فهرست های عکس، موسیقی یا فیلم و جستجوی فایل ها.

- 1 دستگاه ذخیره USB را متصل کنید.
- 2 برای دستیابی به منوهای اصلی دکمه **Home** را فشار دهید.
- 3 برای حرکت به **Smart Share** از دکمه های چهار جهت استفاده کرده و دکمه **OK** را فشار دهید.
- 4 برای حرکت به دستگاه مورد نظر از دکمه های چهار جهت استفاده کرده و دکمه **OK** را فشار دهید.
- 5 برای حرکت به **All Media**, **Movie List**, **Photo List** یا **Music List** از دکمه های چهار جهت استفاده کرده و دکمه **OK** را فشار دهید.
- 6 - **All Media** : تمامی فایل های داخل فهرست فایل را نشان می دهد.  
- **Movie List**، **Photo List**، **Music List** : فقط يك نوع از فایل داخل فهرست فایل را نشان می دهد.  
برای انتخاب پوشه یا فایل مورد نظر از دکمه های چهار جهت استفاده کنید.

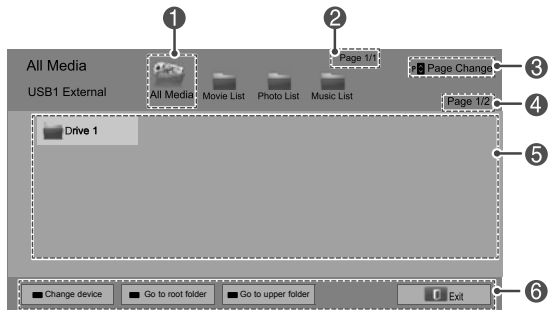

شماره	تشریح
1	تمامی پوشه های رسانه را نشان می دهد.
2	شماره صفحه فعلی / تعداد کل صفحات
3	حرکت به صفحه قبلی یا بعدی.
4	شماره صفحه فعلی / تعداد کل صفحات
5	اطلاعات فایل یا تصویر کوچک.
6	دکمه های موجود بر روی دستگاه کنترل از راه دور.

اطلاعات مربوط به نمادها

نوع	فرمت فایل پشتیبانی شده																				
تصویر	<ul style="list-style-type: none"> <li>• .VOB، .TP، .TRP، .TS، .DAT، .MPEG، .MPG، .ASF، .AVI، .DivX، .MKV، .MOV، .MP4، .M4V، .WMV</li> <li>• حداکثر نرخ بیت فایل فیلم قابل پخش: ۲۰ مگا بیت در ثانیه</li> <li>• نرخ بیت فرمت صدا: بین ۳۲ تا ۳۲۰ کیلو بیت در ثانیه (MP۳)</li> <li>• فرمت زیرنویس پشتیبانی شده (جانبی): *.smi، *.srt، *.sub(MicroDVD، SubView 1.0/2.0)، *.ass، *.ssa، *.txt(TMPlayer)، *.psb(PowerDivX)</li> <li>• فرمت زیرنویس پشتیبانی شده (داخلی): XSUB (فقط، XSUB فرمت زیرنویس مورد استفاده برای فایل های DivX است)، Text UTF-8، SRT، ASS، SSA (فقط، فرمت زیرنویس مورد استفاده در فایل های DivX-Plus HD است)</li> </ul>																				
عکس	<ul style="list-style-type: none"> <li>• هنگام ذخیره کردن فایل های JPG بر روی رایانه از گزینه پیشرفته استفاده نکنید.</li> <li>• برای باز شدن عکس های کیفیت بالا به صورت تمام صفحه مدت زمانی باید صبر کنید.</li> </ul>																				
	<table border="1"> <thead> <tr> <th>پروفایل</th> <th>مورد</th> <th>پسوند فایل</th> <th></th> </tr> </thead> <tbody> <tr> <td>SOF0: baseline SOF1: Extend Sequential SOF2: Progressive</td> <td>فرمت فایل پشتیبانی شده</td> <td>jpeg jpg jpe</td> <td>۲ بعدی</td> </tr> <tr> <td>حداقل: ۶۴ x ۶۴ نوع حداکثر - معمولی: ۱۰۳۶۰ (عرض) x ۸۶۴۰ (ارتفاع) نوع پیشرفته: ۱۹۲۰ (عرض) x ۱۴۴۰ (ارتفاع)</td> <td>اندازه عکس</td> <td></td> <td></td> </tr> <tr> <td>mpo *</td> <td>فرمت فایل پشتیبانی شده</td> <td>mpo</td> <td>۳ بعدی</td> </tr> <tr> <td>اندازه ۴:۳ 3,648 x 2,736 2,592 x 1,944 2,048 x 1,536 اندازه ۳:۲ 3,648 x 2,432</td> <td>اندازه عکس</td> <td></td> <td></td> </tr> </tbody> </table>	پروفایل	مورد	پسوند فایل		SOF0: baseline SOF1: Extend Sequential SOF2: Progressive	فرمت فایل پشتیبانی شده	jpeg jpg jpe	۲ بعدی	حداقل: ۶۴ x ۶۴ نوع حداکثر - معمولی: ۱۰۳۶۰ (عرض) x ۸۶۴۰ (ارتفاع) نوع پیشرفته: ۱۹۲۰ (عرض) x ۱۴۴۰ (ارتفاع)	اندازه عکس			mpo *	فرمت فایل پشتیبانی شده	mpo	۳ بعدی	اندازه ۴:۳ 3,648 x 2,736 2,592 x 1,944 2,048 x 1,536 اندازه ۳:۲ 3,648 x 2,432	اندازه عکس		
پروفایل	مورد	پسوند فایل																			
SOF0: baseline SOF1: Extend Sequential SOF2: Progressive	فرمت فایل پشتیبانی شده	jpeg jpg jpe	۲ بعدی																		
حداقل: ۶۴ x ۶۴ نوع حداکثر - معمولی: ۱۰۳۶۰ (عرض) x ۸۶۴۰ (ارتفاع) نوع پیشرفته: ۱۹۲۰ (عرض) x ۱۴۴۰ (ارتفاع)	اندازه عکس																				
mpo *	فرمت فایل پشتیبانی شده	mpo	۳ بعدی																		
اندازه ۴:۳ 3,648 x 2,736 2,592 x 1,944 2,048 x 1,536 اندازه ۳:۲ 3,648 x 2,432	اندازه عکس																				
الموسیقی	<p>MP3 دامنه نرخ بیت ۳۲ تا ۳۲۰ کیلوبیت در ثانیه نرخ نمونه ( فرکانس نمونه) MPEG1 layer 3: 32 kHz, 44.1 kHz, 48 kHz MPEG2 layer 3: 16 kHz, 22.05 kHz, 24 kHz * فایل محافظت از کپی، پخش نخواهد شد.</p>																				

نوع	فایل های غیر عادی	فایل های پشتیبانی نشده
تصویر		
عکس		
موسیقی		

### توجه !

- زیرنویس فقط در برخی دستگاه های DMC پشتیبانی می شود.
- عملکرد DMR ممکن است در شبکه بی سیم به درستی کار نکند.
- عملکرد جستجوی DMR فقط برای فایل های ویدئویی کار می کند.
- وقتی عملکردی در حال اجرا باشد، (ضبط، پخش یا DMR(Smart Share) امکان پذیر نیست.
- برای یافتن نحوه استفاده پخش فایل به دفترچه راهنمای گوشی همراه یا سایر دستگاه ها مراجعه کنید.
- شما می توانید نام تلویزیون متصل شده را با دوبار کلیک کردن بر روی آیتم مورد نظر تغییر دهید. برای این کار مسیر زیر را دنبال کنید : Control Panel > Network and Inter-net > View network computers and devices (فقط ویندوز سون)
- وقتی که رسانه DMR در حال پخش است نمی توانید نام تلویزیون را تغییر دهید. تغییر فقط زمانی میسر است که پخش متوقف گردد.

## اتصال DLNA DMR (شبکه زنده دیجیتال، Digital Media Render)

این قابلیت پخش فایل های رسانه را از راه دور پشتیبانی می کند. رسانه از یک دستگاه سازگار (ویندوز سون، گوشی همراه مجهز به پخش یا سایر دستگاه های سازگار DLNA DMC) قابل ارسال به تلویزیون است.

عملکرد DMR فقط زمانی درست کار می کند که تلویزیون و رایانه در یک شبکه محلی باشند.

۱ برای پخش فایل، با استفاده از عملکرد "Remote Play" در ویندوز سون فایل را انتخاب کنید.

برای انجام این کار فایل مورد نظر را راست کلیک کنید.

۲ شما فایل را فقط در یک تلویزیون یا دستگاه می توانید پخش کنید حتی اگر دستگاه های متعددی متصل شده باشند. سرعت پخش بستگی به شرایط شبکه دارد.

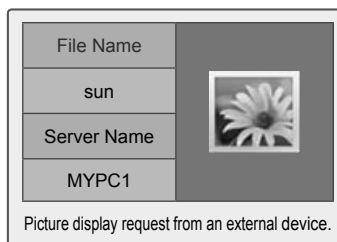

## پخش رسانه به اشتراک گذارده شده

شما می توانید فایل های فیلم، عکس و موسیقی ذخیره شده در رایانه و سایر سرورهای رسانه DLNA را نشان داده و پخش کنید.

- ۱ برای دستیابی به منوهای اصلی دکمه **Home** را فشار دهید.
- ۲ برای حرکت به **Smart Share** از دکمه های چهارجهت استفاده کرده و سپس دکمه **OK** را فشار دهید.
- ۳ برای حرکت به دستگاه مورد نظر از دکمه های چهارجهت استفاده کرده و سپس دکمه **OK** را فشار دهید.
- ۴ برای انتخاب **DLNA** دکمه های چهارجهت را فشار دهید. بسته به سرور رسانه، ممکن است تلویزیون نیاز به اجازه از جانب سرور داشته باشد.

- وقتی فهرست فیلم در حال عملکرد باشد فایل **\*.tp/DRM** در سرور DLNA پخش نمی شود.
- وقتی فهرست عکس در حال عملکرد باشد فایل های **MPO** نشان داده نمی شود.
- پخش و کیفیت عملکرد قابلیت **Smart Share** تحت تاثیر شرایط شبکه خانگی تان است.
- فایل های مربوط به درایوهای قابل تفکیک نظیر درایو **USB**، درایو **DVD** در سرور رسانه به طور صحیح به اشتراک گذارده نمی شوند.
- وقتی رسانه از طریق اتصال **DLNA** در حال پخش است، فایل های محافظت شده توسط **DRM** پشتیبانی نمی شوند. حداکثر تا ۱۰۰۰ فایل و پوشه قابل شناسایی است.
- چنانچه فایل ها و پوشه های بسیاری در یک پوشه باشد، به درستی عمل نخواهد کرد.

## نکاتی برای استفاده از DLNA DMP

- در برخی روترهایی که از مولتی کست پشتیبانی نمی کنند، عملکرد **DLNA** کارایی ندارد. برای اطلاعات بیشتر به دفترچه راهنمای روتر مراجعه کرده یا با کارخانه سازنده تماس بگیرید.
- برای پخش فایل در سرور رسانه، تلویزیون و سرور رسانه باید به یک اکسس پوینت وصل شده باشند.
- شرایط فایل و عملکردهای پخش در **Smart Share** با توجه به سرور مورد استفاده قرار گرفته ممکن است متفاوت باشد.
- ممکن است یک سری محدودیت هایی توسط قابلیت های فایل وجود داشته باشد و سرور رسانه مانع از پخش شود.
- نماد تصویری مربوط به فیلم فقط زمانی پشتیبانی می شود که سرور **DLNA** از آن نمادها پشتیبانی نماید.
- اگر فایل موسیقی غیر قابل پختی در منوی **Smart Share** وجود داشته باشد، تلویزیون آن فایل را رد کرده و فایل بعدی را پخش می کند.
- فایل های داخل یک پوشه فقط زمانی پخش می شوند که از یک نوع باشند.
- اطلاعات فایل مشخص شده در صفحه، همیشه برای فایل های موسیقی و فیلم در منوی **Smart Share** درست نیست.
- این تلویزیون فقط فایل های زیرنویس فیلمی را پشتیبانی می کند که توسط نرم افزار نرو تهیه شده باشند.
- نام فایل زیرنویس و نام فایل فیلم باید یکسان بوده و در یک پوشه قرار داشته باشند.
- اگر فایل های زیرنویس پس از ایجاد دایرکتوری افزوده شوند، کاربر باید پوشه را حذف و آن را دوباره به فهرست اشتراک بیفزاید.

## نصب نرم افزار نرو نسخه خانگی

نرم افزار نسخه خانگی نرو عبارت است از يك نرم افزار آسان جهت استفاده از سرور DLNA برای ویندوز.

## شرایط لازم برای نرم افزار نرو

- ویندوز XP (سرویس پک ۲ یا بالاتر) ویندوز ویستا (بدون نیاز به سرویس پک)، ویندوز XP نسخه مدیا سنتر ۲۰۰۵ (سرویس پک ۲ یا بالاتر)، ویندوز سرور ۲۰۰۳ (سرویس پک ۱ یا بالاتر)
- ویندوز سون پریمیوم خانگی، حرفه ای، نسخه اولیه یا نهایی (۳۲ و ۶۴ بیت)
- ویندوز ویستا نسخه ۶۴ بیت (اپلیکیشن در حالت ۳۲ بیت اجرا می شود.)
- ویندوز سون نسخه ۶۴ بیت (اپلیکیشن در حالت ۳۲ بیت اجرا می شود.)
- فضای درایو سخت : ۲۰۰ مگابایت فضای درایو سخت برای نصب نرم افزار نرو به تنهایی.
- پردازنده پنتیوم ۳، اینتل ۱،۲ مگاهرتز یا AMD Sempron ۲۲۰۰ حافظه : ۲۵۶ مگابایت رم
- کارت تصویر با حداقل حافظه ۳۲ مگابایت، حداقل وضوح ۸۰۰ x ۶۰۰ و تنظیمات رنگ ۱۶ بیت
- اینترنت اکسپلورر نسخه ۶ یا بالاتر
- برنامه DirectX ۹.۰c تاریخ انتشار ۳۰ (اگوست ۲۰۰۶) یا بالاتر

• محیط شبکه : ۱۰۰ مگابایت اترنت، WLAN (IEEE 802.11g) یا سریع تر

۱ رایانه را روشن کنید.

۲ تمامی برنامه های مایکروسافت ویندوز را بسته و نرم افزار ضدویروسی را که در حال اجرا هستند ببندید.

۳ لوح فشرده مربوط به نرم افزار نرو را داخل درایو CD-ROM رایانه قرار دهید.

۴ برروی گزینه **Nero MediaHome 4 Essentials** کلیک کنید. منوی نصب نمایان خواهد شد.

۵ برای نمایان شدن صفحه مربوط به وارد کردن شماره سریال **Next** را کلیک کنید. برای حرکت به مرحله بعد دکمه **Next** را کلیک کنید.

۶ اگر با تمامی شرایط موافق هستید، برروی کادر محاوره ای **I accept the License Conditions** کلیک کرده و سپس **Next** را کلیک کنید. نصب بدون این توافق نامه امکان پذیر نیست.

۷ برروی گزینه **Typical** و سپس **Next** کلیک کنید. روند نصب آغاز می شود.

۸ اگر می خواهید در جمع آوری داده ها شرکت کنید، کادر محاوره ای را انتخاب کرده و سپس دکمه **Next** را کلیک کنید.

۹ برای پایان نصب دکمه **Exit** را کلیک کنید.

## به اشتراك گذاری فایل ها و پوشه ها

پس از نصب نرم افزار نرو، باید پوشه هایی را که می خواهید به اشتراك بگذارید، بیفزایید.

- ۱ برروی آیکون نرو برروی دسکتاپ دوبار کلیک کنید.
- ۲ برروی آیکون **Network** (الشبکه) در سمت چپ کلیک کنید و نام شبکه تان را در حوزه نام شبکه تعریف کنید. نام شبکه ای که وارد کرده اید توسط تلویزیون شناسایی خواهد شد.
- ۳ برروی آیکون **Shares** در سمت چپ کلیک کنید.
- ۴ برروی زبانه **Local Folders** در صفحه **Shared** کلیک کنید.
- ۵ برای باز شدن پنجره جستجوی پوشه برروی آیکون **Add** کلیک کنید.
- ۶ پوشه ای را که حاوی فایل های مورد نظرتان جهت اشتراك گذاردن است انتخاب نمایید. پوشه انتخاب شده به فهرست پوشه های به اشتراك گذارده اضافه می شود.
- ۷ برای آغاز به کار سرور برروی آیکون **Start Server** کلیک کنید.

## توجه



• اگر فایل ها و پوشه های به اشتراك گذارده شده برروی تلویزیون نشان داده نشوند، برروی پوشه در زبانه **Local Folders** کلیک کنید و سپس در دکمه **More** گزینه **Rescan Folder** را کلیک کنید.

• برای اطلاعات بیشتر و ابزارهای نرم افزار از تارنمای زیر دیدن کنید. <http://www.nero.com>



## اتصال DLNA DMP (دستگاه شبکه زنده دیجیتالی، دستگاه پخش دیجیتالی)

این تلویزیون قادر به نمایش و پخش انواع فیلم، عکس و فایل های موسیقی سرور DLNA و فیلم ها، عکس ها و موسیقی مجاز DLNA است.

شبکه زنده دیجیتالی (DLNA) عبارت است از سازمان صنعتی لوازم الکترونیکی، صنایع رایانه ای و شرکت های دستگاه موبایل مصرف کننده. فن آوری زنده دیجیتالی باعث می شود تا مصرف کنندگان بتوانند از طریق شبکه سیمی یا بی سیم خانگی به راحتی رسانه دیجیتالی را به اشتراک بگذارند.

آرم مجاز DLNA باعث شده یافتن محصولاتی که سازگار با راهبرد DLNA هستند آسان شود. این دستگاه با راهبردهای DLNA نگارش ۱,۵ تطابق دارد. وقتی یک رایانه نرم افزار سرور DLNA یا سایر دستگاه های سازگار DLNA متصل به این تلویزیون، در حال اجرا باشد، یک سری تغییر در تنظیمات نرم افزار یا سایر دستگاه ها لازم است. لطفاً به راهنمای کارکرد نرم افزار یا دستگاه مراجعه کنید. برای

کسب اطلاعات بیشتر پیرامون انواع فایل پشتیبانی شده و سایر دستورالعمل ها به Smart Share Function مراجعه شود.

• چنانچه عملکرد غیر عادی یا خطایی در نرم افزار نسخه خانگی نرو حاصل شود، از برنامه نرو خارج شده و برنامه را دوباره اجرا کنید. شما می توانید با کلیک کردن بر روی علامت سوال واقع در گوشه سمت چپ برنامه، آخرین نگارش نسخه خانگی نرو را دانلود کنید.

• وقتی شبکه ناپایدار باشد، دستگاه کند عمل کرده یا نیاز به بارگیری در هنگام پخش داشته باشد.

• هنگام پخش یک ویدئو در حالت DLNA، قابلیت های چند صدایی و Closed Caption پشتیبانی نمی شوند.

• هنگام انتخاب به صورت تمام صفحه در حالت DLNA، نسبت ابعاد صفحه خروجی با نسبت ابعاد اصلی ممکن است متفاوت باشد.

• وقتی که بیش از یک تلویزیون به یک سرور در حالت DLNA متصل باشد، ممکن است فایل به درستی پخش نشود و این به عملکرد سرور بستگی دارد.

• اگر سرور هیچ اطلاعاتی در مورد فایل خاص ارائه نکند علامت "—" نشان داده می شود.

### توجه

• لوح فشرده نرم افزار نسخه خانگی نرو که ارائه شده است عبارت است از یک نرم افزار به اشتراک گذاری فایل ها و پوشه ها با این تلویزیون.

• نرم افزار نسخه خانگی نرو ارائه شده از عملکردهای زیر پشتیبانی نمی کند: Transcoding, Remote UI, TV control, Internet services and Apple iTunes

• این دفترچه راهنما عملکردهای نسخه انگلیسی نرم افزار نرو را شرح می دهد. توضیحات مربوط به عملکردهای واقعی نگارش انگلیسی را دنبال کنید.

• چنانچه تعداد فایل ها و پوشه های داخل یک پوشه خیلی زیاد باشد ممکن است به درستی کار نکنند.

• برای گزینه DLNA، از برنامه نرویی که همراه تلویزیون ارائه شده است استفاده کنید. ما کارکرد دقیق برنامه گروه ثالث را ضمانت نمی کنیم.

• شما می توانید هنگام تماشای برنامه به صورت نمای کوچک در صفحه تلویزیون، یک برنامه انتخاب کنید.

• وقتی که گزینه DLNA به درستی کار نکند، تنظیمات شبکه تان را بررسی نمایید.

### نکاتی برای استفاده از دستگاه ذخیره USB

- تلویزیون فقط دستگاه ذخیره USB را شناسایی می کند.
- چنانچه دستگاه ذخیره USB را از طریق USB hub به تلویزیون متصل کرده باشید، تلویزیون آن را شناسایی نمی کند.
- تلویزیون دستگاه USB ای را که نیاز به درایور خاص دارد شناسایی نمی کند.
- سرعت شناخت دستگاه USB با توجه به دستگاه متفاوت است.
- فقط از دستگاه ذخیره USB که دارای موزیک یا فایل تصویر است استفاده کنید.
- فقط از دستگاه های ذخیره USB که با سیستم فایل FAT۳۲ فرمت شده اند استفاده کنید.
- NTFS فرمت لازم باشد که برای اتصال دستگاه ذخیره USB از منبع تغذیه جانبی همراه با آداپتور برق استفاده کنید.
- اگر تلویزیون دستگاه ذخیره USB متصل شده را شناسایی نکرد، کابل را عوض کرده و دوباره امتحان کنید. از کابل بلند استفاده نکنید.
- تلویزیون برخی از دستگاه های ذخیره USB را به درستی پشتیبانی نمی کند.
- شما می توانید از دستگاه ذخیره USB چند قسمتی (تا چهار پارتیشن) استفاده کنید.
- شما می توانید با استفاده از کارتخوان USB مولتی از چهار دستگاه ذخیره USB استفاده کنید.
- نحوه تنظیم فایل دستگاه USB همانند نحوه تنظیم فایل ویندوز XP است.
- شما نمی توانید در دستگاه USB که مستقیماً به تلویزیون وصل شده است پوشه ایجاد کرده یا پوشه ای را حذف کنید.
- تعداد کاراکترهای نام فایل حداکثر تا ۱۰۰ کاراکتر انگلیسی است.
- حداکثر تا ۱۰۰۰ پوشه و فایل قابل شناسایی است.
- چنانچه تعداد فایل و پوشه ها در یک پوشه خیلی زیاد باشد ممکن است به درستی کار نکند.
- ظرفیت توصیه شده برای دیسک سخت جانبی USB یک ترابایت یا کمتر و برای دستگاه ذخیره USB ۳۲ گیگا بایت یا کمتر است.
- چنانچه دیسک سخت جانبی USB مجهز به قابلیت مصرف کم انرژی کار نکند، دیسک سخت جانبی USB را خاموش و دوباره روشن کنید. برای اطلاعات بیشتر به دفترچه راهنمای دیسک سخت جانبی USB مراجعه شود.
- دستگاه های ذخیره USB با نگارش ۲،۰ و کمتر به خوبی پشتیبانی می شوند اما در لیست فیلم به خوبی کار نمی کنند.
- الکترواستاتیک می تواند موجب خرابی دستگاه USB شوند. در این مواقع دستگاه USB باید دوباره متصل گردد.

## عملکرد Smart Share

### اتصال دستگاه های ذخیره USB

دستگاه های ذخیره USB نظیر درایو فلش USB یا درایو سخت جانبی را به تلویزیون متصل کرده و از عملکردهای مولتی مدیا استفاده کنید. (به "جستجوی فایل ها" مراجعه کنید.) همانند شکل زیر درایو فلش USB را به کارتخوان حافظه USB تلویزیون متصل کنید.

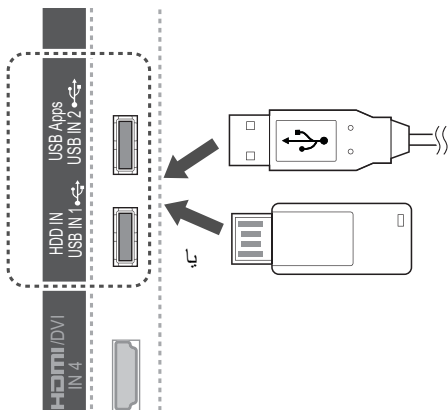

برای جدا کردن دستگاه ذخیره USB، مطمئن شوید که اتصال را به درستی پایان داده اید تا بدین ترتیب فایل ها یا تلویزیون آسیب نبینند.

- ۱ برای دستیابی به منوهای سریع دکمه **Q.MENU** را فشار دهید.
- ۲ برای حرکت به **USB Device** از دکمه های چهار جهت استفاده کرده و سپس دکمه **OK** را فشار دهید.
- ۳ وقتی که پیغام جدا کردن بی خطر را مشاهده نمودید دستگاه ذخیره USB را جدا کنید.

### هشدار

- هنگامی که دستگاه ذخیره USB به تلویزیون متصل است، تلویزیون را خاموش نکرده یا دستگاه USB را در نیاورید چرا که منجر به از دست رفتن فایل ها یا خرابی دستگاه USB خواهد شد.
- هر چند وقت یک بار از فایل های ذخیره شده در دستگاه USB بک آپ تهیه کنید چرا که احتمال از بین رفتن یا آسیب فایل ها وجود دارد و این موضوع تحت پوشش ضمانت نیست.

**خرید و نصب اپلیکیشن ها**

**استخدام My Apps (تطبیقاتی).**

برای خرید اپریکیشن ها ابتدا باید ثبت نام کنید.

۱ برای انتخاب اپریکیشن مورد نظر از دکمه های چهارجهت استفاده کنید و سپس دکمه **OK** را فشار دهید. اطلاعات اپریکیشن را می توانید مشاهده کنید.

۲ برای خرید اپریکیشن دکمه **Purchase** را فشار دهید.

- ۱ ادخل إلى **LG Apps** بعد تسجيل الدخول.
- ۲ اضغط على أزرار التنقل للانتقال إلى **My Apps**. (تطبیقاتی) ثم اضغط على **OK** (موافق).

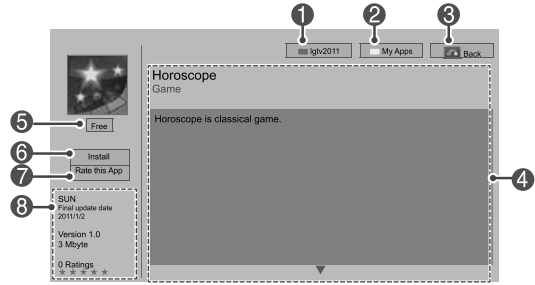
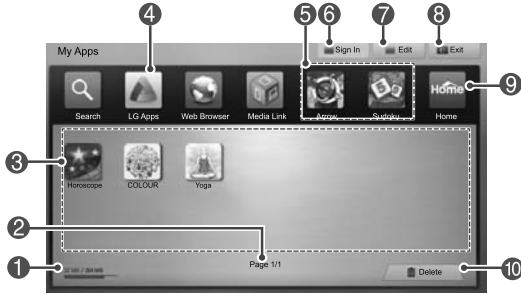

الوصف	الخيار
عرض مقدار الذاكرة المستخدمة والمتوفرة.	1
رقم الصفحة الحالية/إجمالي عدد صفحات My Apps (تطبیقاتی).	2
عرض التطبيقات التي تم تنزيلها. للانتقال إلى الصفحة التالية أو السابقة باستخدام الزر <b>P ^ v</b> .	3
نقل <b>LG Apps</b> .	4
<b>Quick Apps</b> .	5
تسجيل الدخول إلى <b>LG Apps</b> . بعد تسجيل الدخول، قم بضبط خيارات المعرف ( <b>Account Setting</b> ) (إعداد الحساب)، ( <b>Change User</b> ) (تغيير المستخدم)، ( <b>Sign Out</b> ) (تسجيل الخروج).	6
لتعديل <b>My Apps</b> (تطبیقاتی).	7
للخروج من <b>My Apps</b> (تطبیقاتی).	8
للانتقال إلى القائمة <b>Home</b> (الرئيسية).	9
لحذف التطبيقات.	10

تشریح	گزینه
برای استفاده از اپلیکیشن ال جی وارد یا خارج شوید.	1 <b>Sign In Sign Out</b>
حرکت به <b>My Apps</b>	2 <b>My Apps</b>
حرکت به صفحه قبلی	3 <b>Back</b>
توضیح اپلیکیشن فعلی را نشان می دهد.	4 <b>App description</b>
هزینه اپلیکیشن فعلی را نشان می دهد.	5 <b>Fee</b>
نصب یا خرید اپلیکیشن شما می توانید در رایانه یا <b>TV</b> اپلیکیشن را خریداری کنید، اما فقط از طریق تلویزیون می توانید نصب یا بازی کنید. <ul style="list-style-type: none"> <li>• اگر می خواهید يك اپلیکیشن پولی را خریداری کنید باید به عنوان يك عضو غیرمجانمی در <a href="http://www.lgappstv.com">www.lgappstv.com</a> ثبت نام کنید.</li> <li>• اگر در تلویزیون تان فضای کافی ندارید می توانید اپلیکیشن ها را روی دستگاه ذخیره <b>USB</b> دانلود کنید.</li> <li>• شما می توانید در صفحه <b>My Apps</b> اپلیکیشن های ذخیره شده در دستگاه <b>USB</b> پخش، حذف یا جابجا کنید.</li> </ul>	6 <b>Install</b>
اپلیکیشن خریداری شده را با ستاره رده بندی می کند.	7 <b>Rate this App</b>
اطلاعات اپلیکیشن فعلی را نشان می دهد.	8 <b>App info.</b>

**توجه !**

- برای ذخیره اپریکیشن ها در دستگاه **USB** از این که به پورت **USB Apps** متصل است اطمینان حاصل کنید.
- تا ۱۰۰۰ اپیکیشن را می توان به عنوان اپلیکیشن **USB** ذخیره نمود.
- دستگاه **USB** که حاوی اپلیکیشن است نمی تواند به عنوان ذخیره سایر انواع دیتا مورد استفاده قرار گیرد.

## استفاده از LG Apps

مدیریت ID

- ۱ برای دستیابی به منوی اصلی دکمه Home را فشار دهید.
- ۲ در تلویزیون تان ثبت نام کنید.
- ۳ برای حرکت به LG Apps از دکمه های چهار جهت استفاده کنید و دکمه OK را فشار دهید.
- ۴ با استفاده از منوی زیر اپریکشن ها را ویرایش کنید.

- ۱ پس از ثبت نام دکمه قرمز را دوباره فشار دهید. پنجره ای نمایان خواهد شد.
- ۲ برای حرکت به گزینه منوی دلخواه از دکمه های چهار جهت استفاده کرده و دکمه OK را فشار دهید.

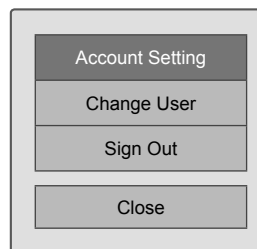

- ۳ با استفاده از منوی زیر ID را مدیریت کنید.

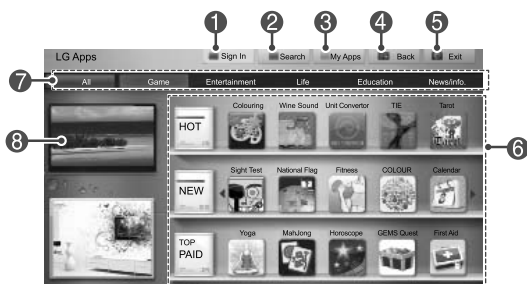

تشریح	گزینه
ورود یا خروج برای استفاده از LG Apps.	<b>Sign In</b> / <b>Sign Out</b> ①
LG Apps را جستجو می کند.	<b>Search</b> ②
حرکت به My Apps.	<b>My Apps</b> ③
بازگشت به صفحه قبلی	<b>Back</b> ④
خروج از LG Apps.	<b>Exit</b> ⑤
<ul style="list-style-type: none"> <li><b>HOT</b>: بیشترین اپریکشن های دانلود شده در ۷ روز گذشته.</li> <li><b>NEW</b>: آخرین اپریکشن ها.</li> <li><b>TOP PAID</b>: بیشترین اپریکشن های دانلود شده پولی.</li> <li><b>TOP FREE</b>: بیشترین اپریکشن های دانلود شده مجانی.</li> <li><b>ALL</b>: به ترتیب الفبایی.</li> <li>حرکت به صفحه قبلی یا بعدی با استفاده از دکمه <b>P</b> <math>\wedge</math> <math>\vee</math>.</li> </ul>	<b>Apps Sorting</b> ⑥
دسته بندی LG Apps را نشان می دهد. (همه، بازی، سرگرمی، زندگی، آموزش، اخبار / اطلاعات) مشاهده برنامه فعلی.	<b>Apps Category</b> ⑦
	<b>Live TV</b> ⑧

تشریح	گزینه
اطلاعات اصلی را بررسی کنید، اپریکشن هایی را که خریداری کرده اید و اپریکشن هایی که بر روی تلویزیون نصب شده است.	<b>Account Setting</b>
اکانت شما را تغییر می دهد.	<b>Change User</b>
خروج از سرویس پریموم	<b>Sign Out</b>

## عملکرد LG Apps

این عملکرد فقط برای برخی از کشورها کاربرد دارد. اپلیکیشن های تکمیلی از LG App Store قابل دانلود است. این عملکردها بسته به کشور یا تنظیمات در برخی مواقع در دسترس نیستند. در چنین مواقعی یکسری از دکمه ها غیرفعال می گردند. وقتی خدمات موجود باشد این دکمه ها فعال هستند. ممکن است در آینده قابلیت های جدیدی به این تلویزیون هوشمند اضافه شود.

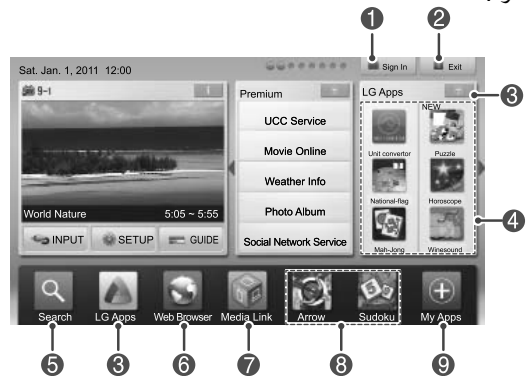

## ثبت LG Apps

- ۱ برای دستیابی به منوی اصلی دکمه Home را فشار دهید.
- ۲ برای ثبت نام دکمه قرمز را فشار دهید.
- شما می توانید به عنوان يك عضو مجانی از طریق تلویزیون ثبت نام کنید.
- ۳ نام کاربری و گذرواژه تان را ایجاد کنید. برای انتخاب حروف الفبا و اعداد از دکمه های چهارجهت استفاده کرده و دکمه OK را فشار دهید.
- ۴ ثبت نام انجام شد.

### توجه

• اگر می خواهید يك عضو غیرمجانای باشید یا اطلاعات تان را تغییر دهید لطفاً از رایانه استفاده کرده و از <http://www.lgapstv.com> دیدن کنید.

## ورود با اکانت LG Apps

برای بهره مندی از LG Apps از طریق اکانت خودتان، شما باید با اکانت LG Apps وارد شوید.

- ۱ برای دستیابی به منوی اصلی دکمه Home را فشار دهید.
- ۲ برای ورود دکمه قرمز را فشار دهید. يتم عرض قائمة لوحة المفاتيح لإدخال المعرف وكلمة المرور. منوی صفحه کلید برای وارد کردن نام کاربری و گذرواژه نمایان می شود.
- اگر عضو نیستید، دکمه قرمز را دوباره فشار دهید. شما فقط می توانید به عنوان يك عضو مجانی از طریق تلویزیون ثبت نام کنید.
- ۳ برای حرکت به حروف الفبا یا اعداد از دکمه های چهارجهت استفاده کرده و دکمه OK را فشار دهید.
- اگر "Auto Sign In" را بررسی کنید، هر وقت که تلویزیون را روشن کنید به طور خودکار روشن خواهد شد.
- ۴ بهره مندی از LG Apps. شما می توانید از خدمات پرمیوم، LG Apps، My Apps و سایر موارد بهره مند شوید.

### توجه

• شما می توانید اپلیکیشن های غیرمجانای را تا 5 تلویزیون دانلود کنید.

تشریح	گزینه
خروج یا ورود به سرویس پرمیوم	1 Sign In Sign Out
بازگشت به وضعیت مشاهده TV	2 Exit
حرکت به LG Apps	3 LG Apps
حرکت مستقیم به LG Apps مورد نظرتان	4
بسته به کشور یا تنظیمات این عملکردها گاهی اوقات امکان پذیر نیستند. در چنین مواقعی دکمه ها غیرفعال می گردند. هر وقت که سرویس ها موجود باشند فعال می گردند.	5 Search 6 Web Browser 7 Media Link
در میان داتلودها اپلیکیشن هایی که به طور مکرر مورد استفاده قرار گرفته باشند را ذخیره می کند. برای تغییر فهرست Quick Apps به My Apps مراجعه کنید.	8 Quick Apps
حرکت به My Apps شما می توانید تمامی اپلیکیشن های نصب شده را جستجو کنید، لیست Quick Apps را تغییر دهید و اپلیکیشن مورد نظرتان را انتخاب و پخش کنید.	9 My Apps

همچنین عملکرد پایدار و فارغ از خطای دستگاه یا خدمات و همچنین عملکرد آنها را تضمین نمی کند.

تحت هیچ شرایطی شرکت ال جی مسئول خسارات سهوی یا عمدی یا هرگونه خسارت ناشی از استفاده از آن خدمات که توسط گروه ثالث تهیه شده است را نمی پذیرد و لو اینکه احتمال خسارت قبلاً ذکر شده باشد.

خدمات و محتوای گروه ثالث بدون اطلاع قبلی قابل تغییر، تعلیق، حذف است و در هر زمانی می تواند غیرقابل دسترسی باشد و شرکت ال جی در قبال این خدمات و موارد برای هیچ دوره زمانی خاصی ضمانت یا مسئولیت نمی پذیرد. موارد و خدمات ارسالی از جانب گروه ثالث از طریق شبکه ها قابل کنترل توسط ال جی نیست. همچنین ال جی مسئول استفاده یا دستیابی به موارد یا خدمات خاص نبوده و هیچگونه مسئولیتی را عهده دار نمی شود. بدین وسیله ال جی موکداً اعلام می دارد که هیچ گونه مسئولیت یا تعهدی در قبال تغییرات، حذف یا تعلیق محتوا و خدمات از طریق این دستگاه ندارد. ال جی مسئول خدمات مشتریان مربوط به محتوا و خدمات نیست. در صورت داشتن هرگونه سوال یا درخواست پیرامون این خدمات مستقیماً به ارائه کنندگان آن مراجعه نمایید.

• لیست ویدئوهای جستجو شده در تلویزیون ممکن است با لیست جستجو شده در جستجوگر شبکه رایانه تفاوت داشته باشد.  
• پخش ویدئوها با توجه به سرعت پهنای باند ممکن است دچار توقف یا مکث شود.

• برای خدماتی که نیاز به ثبت نام دارد، شما باید با استفاده از رایانه به وب سایت متصل شده و ثبت نام کنید سپس برای بهره مندی از عملکردهای گوناگون از طریق تلویزیون وارد آن وب سایت شوید.

#### اطلاعیه

#### اطلاعات مهم پیرامون شبکه

تمامی محتواها و خدمات که قابل دستیابی از طریق این دستگاه هستند به گروه های ثالث تعلق داشته و تحت حفاظت قوانین کپی رایت، علائم تجاری و سایر قوانین مالکیت می باشند. چنین خدمات و موارد تماماً برای مصارف غیرتجاری شما تهیه شده اند. شما نمی توانید بدون اجازه صاحبان آن موارد و ارائه کنندگان خدمات از این موارد و یا خدمات استفاده کنید. شما همچنین اجازه کپی، آپلود، ارسال، انتقال، ترجمه، فروش، اصلاح، اختصاصی نمودن یا توزیع آنها را بدون اجازه صاحبانشان، از طریق این دستگاه ندارید.  
بدین وسیله شما مطلع و موافق هستید که دستگاه و تمامی موارد و خدمات گروه ثالث بدون هیچگونه ضمانتی ارائه شده اند. شرکت ال جی الکترونیکس اعلام می دارد که تمامی ضمانت ها و شرایط مربوط به این موارد و خدمات همچنین محدودیت ها، کیفیت، مناسبیت برای یک منظور خاص به عهده این شرکت نمی باشد. همچنین شرکت ال جی صحت، اعتبار، مناسب بودن، قانونی بودن یا تکمیل محتوا یا خدمات را که از طریق این دستگاه قابل دسترس هستند را ضمانت نمی کند. همچنین هیچگونه تعهدی در قبال سازگار بودن دستگاه یا خدمات با شرایط شما عهده دار نمی شود.

## عملکرد Premium Account

### توجه

- این خدمات توسط تهیه کنندگان مستقلی ارائه می شوند.
- جهت دستیابی به اطلاعات خاص پیرامون خدمات، از وب سایت آن تهیه کنندگان دیدن نمایید.
- منوی پرمیوم در کشورها مختلف است.
- توجه داشته باشید که بسته به تامین کنندگان خدمات به طور خودکار به روز رسانی می شوند، پس نحوه عملکرد یا محتوا بدون اطلاع قبلی تغییر می کند. لطفاً به منوی کمک در صفحه مراجعه کنید.
- تمامی اطلاعات، دیتا، اسناد، ارتباطات، دانلودها، فایل ها، متن، تصاویر، عکس ها، رسم ها، ویدئو ها، وب کست ها، نسخه ها، ابزارها، منابع، نرم افزار، کد، برنامه ها، ویجت ها، اپلیکیشن ها، محصولات و سایر محتوا و تمامی خدمات تامین شده توسط گروه ثالث (ارائه کنندگان خدمات) مسئولیت شان به عهده تامین کنندگان خدمات است.
- امکان دستیابی به محتوا و خدمات توسط ارائه کنندگان خدمات و از طریق دستگاه های ال جی انجام می شود که در هر زمانی و بدون اطلاع قبلی قابل تغییر است و حتی امکان تعلیق، حذف یا دستیابی مشروط به همگی یا بخشی از این خدمات یا محتوا وجود دارد.
- در صورت داشتن هرگونه سوال و مشکل پیرامون خدمات یا محتوا شما باید به وب سایت ارائه کنندگان خدمات مراجعه کنید تا از آخرین اطلاعات بهره مند شوید. شرکت ال جی الکترونیکس هیچگونه مسئولیتی در قبال خدمات مشتریان پیرامون محتوا و سرویس ها ندارد. هرگونه درخواست یا سوال پیرامون خدمات محتوا باید به طور مستقیم به ارائه کنندگان آن خدمات و محتوا ارسال شود.
- لطفاً توجه داشته باشید که شرکت ال جی الکترونیکس هیچگونه مسئولیت در قبال محتوا یا خدمات ارائه شده توسط تهیه کنندگان همچنین تغییرات آنها، حذف یا دسترسی مشروط به محتوا و خدمات ندارند و هیچگونه ضمانتی را در قبال دستیابی به آن محتوا و خدمات بر عهده نمی گیرد.
- برخی از محتواهای اینترنتی برای افراد کم سن و سال نامناسب است. بنابراین نظارت والدین الزامی است.
- چنانچه ارتباط اینترنت ناپایدار باشد، ارتباط قطع خواهد شد. در صورت برخورد با چنین مشکلی لطفاً چگونگی اتصال را بررسی نمایید.

فن آوری Premium ال جی به شما امکان می دهد که انواع خدمات آنلاین را به طور مستقیم بر روی تلویزیون تان داشته باشید. تلویزیون شما به کمک اکانت پرمیوم و یک اتصال اینترنت فیلم ها، اخبار هوشناسی، ویدئوها و خدمات آلبوم عکس را ارائه می کند. این سرگرمی نه تنها شامل موارد تفریحی بلکه شامل آخرین اخبار، آخرین اوضاع هوشناسی، مدیریت عکس و سایر چیزها می شود که بدون استفاده از رایانه و تنها با کمک دستگاه کنترل تلویزیون برای تان فراهم می شود.

- 1 برای دستیابی به گزینه پرمیوم دکمه Premium را فشار دهید.
- 2 برای حرکت به محتوای مورد نظر از دکمه های چهارجهت استفاده کرده و دکمه OK را فشار دهید.

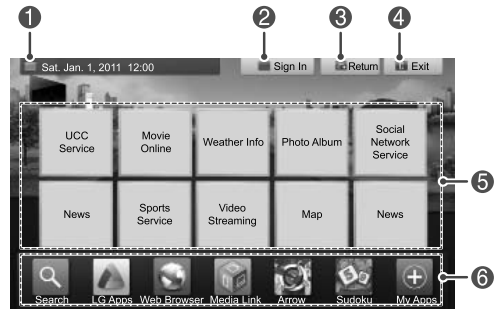

گزینه	تشریح
1	به صفحه تنظیمات هوشناسی حرکت می کند.
2	وارد خدمات پرمیوم می شود.
3	به صفحه منوی قبلی حرکت می کند.
4	به وضعیت مشاهده تلویزیون باز می گردد.
5	خدمات آنلاین مورد نظرتان را انتخاب می کند. • اگر سرویسی نیاز به ثبت نام داشته باشد شما باید ابتدا در رایانه تان ثبت نام کرده باشید و سپس از طریق تلویزیون نام کارایی تان را وارد نمایید.
6	خط نشانگر

3 از قابلیت های پرمیوم (Premium) لذت ببرید.

## نکاتی برای تنظیم شبکه

- شبکه بی سیم با فرکانس های رادیویی ۲,۴ گیگاهرتز کار می کند که این فرکانس ها مورد استفاده سایر دستگاه های خانگی نظیر تلفن بی سیم، دستگاه های بلوتوث، فر مایکروویو است و می تواند موجب تداخل با آنها شود. دستگاه هایی از فرکانس های 5 گیگاهرتز استفاده می کنند موجب قطع ارتباط می شوند. برخی از دستگاه های ال جی نظیر مدیا باکس بی سیم، تلفن بی سیم و سایر دستگاه های وای فای از این قبیل هستند.
- هنگام استفاده از شبکه بی سیم بسته به شرایط بی سیم محیط اطراف سرعت سرویس ممکن است کاهش یابد.
- تمامی دستگاه های شبکه ای که مورد استفاده نیستند را خاموش کنید. برخی دستگاه های شبکه باعث شلوغ شدن شبکه می شوند.
- در برخی مواقع قرار دادن اکسس پوینت یا روتر بی سیم در بالاتر از سطح زمین باعث گیرندگی می شود.
- کیفیت دریافت شبکه بی سیم بستگی به عوامل متعددی چون نوع اکسس پوینت، فاصله بین تلویزیون و اکسس پوینت و محل تلویزیون دارد.
- برای اتصال AP بی سیم، نیاز به يك AP که اتصال بی سیم را پشتیبانی می کند دارید و عملکرد اتصال بی سیم مورد نیاز برای باید فعال گردد. لطفاً در مورد تامین کنندگان AP جهت امکان اتصال بی سیم AP تحقیق کنید.
- لطفاً تنظیمات امنیتی AP SSID برای اتصال AP بی سیم را تایید کنید و در خصوص تنظیمات امنیتی AP SSID با ارائه کننده مشورت نمایید.
- در صورت انجام تنظیمات نادرست دستگاه های شبکه (روتر باسیم/ بی سیم، hub ، گیره) ممکن است عملکرد تلویزیون آهسته شده و یا مختل گردد. لطفاً با مراجعه به دفترچه دستگاه آن را درست نصب کرده و شبکه را تنظیم نمایید.
- وقتی AP در حالت 802.11n تنظیم شده باشد و Encryption به عنوان WEP(64/128bit) یا WPA(TKIP/AES) معین شده باشد، ممکن است ارتباط برقرار نشود. بسته به تولید کنندگان AP ، روش های گوناگونی برای برقراری ارتباط وجود دارد.

- برای این تلویزیون از کابل لن استاندارد استفاده نمایید. از Cat5 یا بهتر مجهز به کانکتور RJ45.
- بسیاری از مشکلات اتصال به شبکه در هنگام تنظیم از طریق ری ست کردن روتر یا مودم قابل رفع است. پس از اتصال دستگاه پخش به شبکه خانگی، آن را به سرعت خاموش / یا کابل برق روتر شبکه خانگی یا کابل مودم را قطع کنید. دوباره آن را روشن / یا کابل برق را دوباره متصل کنید.
- بسته به ارائه دهندگان سرویس اینترنت (ISP)، تعداد دستگاه هایی که می توانند سرویس اینترنت را دریافت کنند می تواند محدود به دوره های کاربردی سرویس باشد. برای جزئیات بیشتر با محل تان تماس بگیرید.
- ال جی مسئول هیچ گونه عملکرد نادرست تلویزیون و / قابلیت اتصال اینترنت ناشی از خطاهای ارتباطی / ایرادهای مربوط به اتصال اینترنت باند عریض کاربران یا سایر دستگاه های مرتبط نیست.
- ال جی مسئول مشکلات مربوط به اتصال اینترنت شما نیست.
- برخی از موارد موجود از طریق اتصال شبکه ممکن است سازگار با تلویزیون نباشد. چنانچه سوالاتی پیرامون این موارد دارید، لطفاً با تامین کنندگان آن موارد تماس بگیرید.
- چنانچه سرعت اتصال شبکه با شرایط مورد نیاز آن موارد جهت دسترسی منطبق نباشد، ممکن است با نتایج نامطلوبی مواجه شوید.
- به دلیل برخی محدودیت ها در ارائه دهندگان سرویس اینترنت (ISP) در تامین اتصال اینترنت باند عریض، ممکن است برخی عملکردهای اتصال اینترنت امکان پذیر نباشد.
- تمامی هزینه های مربوط به شارژ ISP، بدون محدودیت، هزینه های اتصال برعهده شما است.
- برای اتصال به این تلویزیون باید از پورت A 10 Base-T یا 100Base TX LAN استفاده کنید. چنانچه سرویس اینترنت تان چنین اجازه ای را برای اتصال نمی دهد، شما قادر به ارتباط شبکه با تلویزیون نیستید.
- برای استفاده از سرویس DSL نیاز به يك مودم DSL دارید و برای استفاده از سرویس مودم کابلی به يك کابل مودم نیاز دارید. بسته به روش دستیابی و توافق مشترک با ISP منطقه، ممکن است قادر به استفاده از قابلیت اتصال اینترنت شامل این تلویزیون نباشید و یا ممکن است محدود به دستگاه های معدودی در برقراری ارتباط به طور همزمان باشید. (چنانچه ISP تان محدود به اشتراک تکل دستگاهی باشد، در هنگام متصل بودن رایانه، تلویزیون قادر به برقراری ارتباط نخواهد بود).
- ممکن است استفاده از روتر مقدر نباشد و یا استفاده از آن محدود به قوانین و سیاست های ISP تان داشته باشد. برای جزئیات بیشتر مستقیماً با ISP تان تماس بگیرید.



## وقتی کد ایمنی قبلاً تنظیم شده باشد.

### PIN (شماره شناسایی شخصی)

چنانچه روتر شما طوری تنظیم شده است که از بین استفاده نماید، به روش زیر عمل کنید.

- ۱ مراحل ۱ تا ۷ در قسمت اتصال شبکه بی سیم را تکرار کنید.
- ۲ برای اتصال اکسس پوینت به حالت پین دکمه قرمز را فشار دهید.
- ۳ شما می توانید ID شبکه و کلید ایمنی را بر روی صفحه مشاهده کنید.  
شماره پین را به دستگاه وارد نمایید.  
شماره پین عبارت است از یک عدد ۸ رقمی دانگل.
- ۴ برای انتخاب **Connect** دکمه **OK** را فشار دهید.

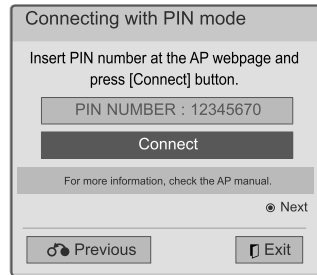

### حالت AD-hoc

حالت AD-hoc به تلویزیون امکان می دهد که بدون استفاده از روتر یا اکسس پوینت به طور بی سیم به رایانه متصل شود.

- ۱ مراحل ۱ تا ۵ "اتصال به شبکه بی سیم" را تکرار کنید.
- ۲ برای انتخاب **Setting Ad-hoc network** از دکمه های چهارجهت استفاده کرده و دکمه **OK** را فشار دهید.
- ۳ برای انتخاب **OK** از دکمه های چهارجهت استفاده کرده و دکمه **OK** را فشار دهید.
- ۴ برای انتخاب **Connect** جهت ارتباط با شبکه **Ad-hoc** دکمه **OK** را فشار دهید.
  - شما می توانید ID شبکه و کد ایمنی را بر روی صفحه تلویزیون مشاهده کنید.
  - ID شبکه و کد ایمنی را به دستگاه تان وارد نمایید.
  - در هنگام لزوم می توانید با استفاده از دکمه قرمز اطلاعات تنظیم را تغییر دهید.

### توجه !

هنگام جستجوی شبکه های بی سیم بر روی رایانه با استفاده از Ad-hoc، تلویزیون به نام LGTV10 شناخته می شود.  
• LGTV10 در لیست نمایان می شود. (نام را همانند ID شبکه که بر روی صفحه تلویزیون نمایان است انتخاب کنید.)

- ۵ برای تایپ نمودن آدرس IP از دکمه های چهارجهت استفاده کرده و دکمه **OK** را فشار دهید.

تشریح	گزینه
• Internet Protocol(TCP/IP) of PC باید به طور دستی تنظیم شود. آدرس IP, Subnet Mask, Gateway پیش فرض قابل تنظیم با صلاح دید خودتان هستند. e.g.) IP address : 192.168.0.1 / « Subnet Mask: 255.255.255.0 / default Gateway: 192.168.0.10	<b>PC Setting</b> <b>تنظیم رایانه</b>
• آدرس IP و درگاه رایانه را تایید کنید. آدرس Gateway رایانه را به آدرس IP وارد کنید و آدرس IP رایانه را به Gateway وارد کرده و دکمه <b>OK</b> را فشار دهید. e.g.) IP address : 192.168.0.10 / « Subnet Mask: 255.255.255.0 / default Gateway: 192.168.0.1	<b>TV Setting</b> <b>تنظیم تلویزیون</b>

- ۶ پس از اتمام تنظیمات شبکه برای انتخاب **Close** از دکمه های چهارجهت استفاده کنید.
- ۷ دکمه **OK** را فشار دهید.

- ۵ مراحل ۶ تا ۷ "اتصال به شبکه سیمی" را تکرار کنید.

### WPS (تنظیم وای - فای محافظت شده)

چنانچه روتر یا اکسس پوینت تان دارای WPS است، این راحت ترین روش اتصال می باشد. کافی است دکمه روی روتر را فشار داده و سپس ظرف مدت ۲ دقیقه گزینه WPS بر روی تلویزیون را انتخاب کنید.

- ۱ مراحل ۱ تا ۷ در "اتصال به شبکه بی سیم" را تکرار کنید.
- ۲ برای انتخاب **Simple setting (WPS-button mode)** دکمه های چهارجهت را فشار دهید.
- ۳ دکمه **WPS** بر روی روتر را فشار دهید.
- ۴ به تلویزیون بازگشته و گزینه **Connect** را انتخاب کنید.
- ۵ مراحل ۶ تا ۷ در "اتصال به شبکه سیمی" را تکرار کنید.

## اتصال به شبکه بی سیم

### انجام تنظیمات شبکه

- ۱ برای دستیابی به منوهای اصلی دکمه **Home** را فشار دهید.
- ۲ برای حرکت به **SETUP** از دکمه های چهارجهت استفاده کرده و دکمه **OK** را فشار دهید.
- ۳ برای حرکت به **NETWORK** از دکمه های چهارجهت استفاده کرده و دکمه **OK** را فشار دهید.
- ۴ برای انتخاب **Network Setting** از دکمه های چهارجهت استفاده کرده و دکمه **OK** را فشار دهید.
- ۵ چنانچه ارتباط سیمی و بی سیم به طور همزمان برقرار شده است، برای انتخاب **Wireless** از دکمه های چهارجهت استفاده کرده و دکمه **OK** را فشار دهید.
- ۶ چنانچه قبلاً تنظیمات شبکه را انجام داده اید، گزینه **Resetting** را انتخاب کنید و دکمه **OK** را فشار دهید.
- تنظیمات ارتباط جدید باعث ری ست شدن تنظیمات فعلی می شود.
- ۷ برای انتخاب **Setting from the AP list** از دکمه های چهارجهت استفاده کرده و دکمه **OK** را فشار دهید.
- تمامی اکسس پوینت یا روترهای بی سیم داخل محدوده را جستجو کرده و در قالب یک لیست آنها را نشان می دهد.

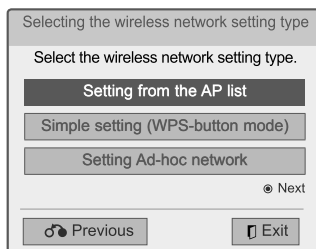

- ۸ برای انتخاب اکسس پوینت یا روتر بی سیم از فهرست از دکمه های چهارجهت استفاده کنید. (چنانچه اکسس پوینت شما دارای قفل است، عدد را وارد نمایید.) و دکمه **OK** را فشار دهید.

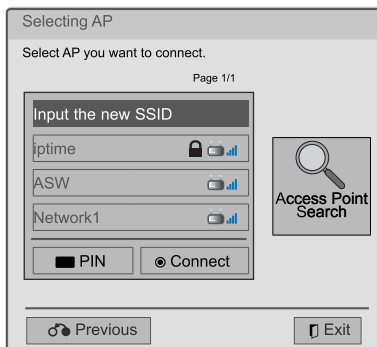

- ۹ برای وارد کردن کد امنیتی اکسس پوینت از دکمه های اعداد استفاده کرده و دکمه **OK** را فشار دهید.

لن بی سیم ال جی برای آداپتور باند عریض DLNA ، امکان برقراری شبکه لن بی سیم را به شبکه می دهد. تنظیم شبکه و روش اتصال بسته به دستگاه مورد استفاده و شرایط شبکه متفاوت است. به راهنمای تنظیم ارائه شده همراه با دستگاه اکسس پوینت یا روتر بی سیم مراجعه کنید تا از مراحل اتصال دقیقه و تنظیمات شبکه مطلع گردید. پیش از اتصال تلویزیون به شبکه لازم است که اکسس پوینت یا روتر بی سیم را متصل کنید. راحت ترین روش عبارتند از دکمه WPS (سومین روش در این قسمت).

(47/55LW95\*\*، 47/55LW98\*\* فقط: ماژول توکار وای - فای، لن بی سیم غیر ضروری برای آداپتور باند عریض / DLNA)

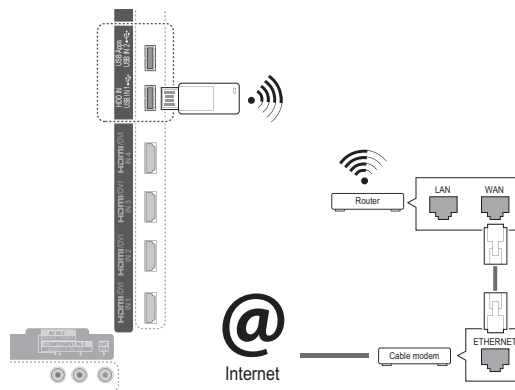

### توجه



- برای بهره مندی از تصاویر، موسیقی یا ویدئوهای ذخیره شده در رایانه به توسط روتر، توصیه می شود از پورت سیم دار روتر استفاده شود.
- وقتی پورت سیم دار روتر استفاده شود، ممکن است برخی از عملکردها محدود شوند.
- توصیه می شود که اکسس پوینت حداقل ۱ متر دورتر از تلویزیون قرار گیرد. اگر اکسس پوینت در فاصله ای کمتر از ۱ متر قرار گیرد، دستگاه کنترل مجیک موشن ممکن است کار نکرده و این به خاطر تداخل فرکانسی است.

# سرگرمی

## اتصال شبکه

### اتصال به يك شبکه سیمی

از طریق پورت لن و مطابق شکل زیر تلویزیون را به شبکه محلی منطقه متصل کرده و تنظیمات شبکه را انجام دهید. در صورتی که شبکه های سیمی و بی سیم هر دو موجود هستند، شبکه سیمی ارجحیت دارد.

پس از برقراری ارتباط فیزیکی، تعداد کمی از شبکه های منزل باید برای تنظیمات شبکه تلویزیون انجام شوند. در بیشتر شبکه های خانگی، تلویزیون به طور خودکار و بدون هیچ گونه تنظیمی متصل می گردد. برای اطلاعات بیشتر، با ارائه کنندگان اینترنت یا روتر دستی تماس بگیرید.

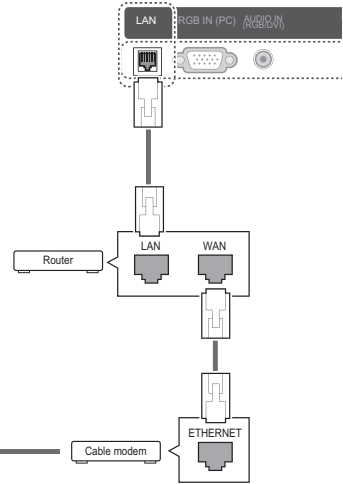

### ⚠️-اخطار

- کابل مارپیچ تلفن را به پورت لن متصل نکنید.
- از آنجایی که روش های ارتباط گوناگون است، لطفاً از مشخصات کاربر ارتباطاتی یا ارائه کنندگان سرویس اینترنت تبعیت کنید.
- پس از اتصال پورت لن، از منوی Premium یا LG Apps استفاده کنید.

برای انجام تنظیمات شبکه: (حتی اگر تلویزیون شما به طور خودکار متصل شده باشد، انجام دوباره تنظیمات مشکلی ایجاد نمی کند.)

- 1 برای دستیابی به منوی اصلی دکمه **Home** را فشار دهید.
- 2 برای حرکت به **SETUP** از دکمه های چهارجهت استفاده کرده و دکمه **OK** را فشار دهید.
- 3 برای حرکت به **NETWORK** از دکمه های چهارجهت استفاده کرده و دکمه **OK** را فشار دهید.
- 4 برای انتخاب **Network Setting** از دکمه های چهارجهت استفاده کرده و دکمه **OK** را فشار دهید.
- 5 چنانچه ارتباط سیمی و بی سیم به طور همزمان برقرار شده است، برای انتخاب **Wired** از دکمه های چهارجهت استفاده کرده و دکمه **OK** را فشار دهید.
- 6 چنانچه قبلاً تنظیمات شبکه را انجام داده اید، گزینه **Resetting** را انتخاب کنید. تنظیمات ارتباط جدید باعث ری ست شدن تنظیمات فعلی می شود.
- 7 گزینه **IP Auto Setting** یا **IP Manual Setting** را انتخاب کنید.
  - در صورت انتخاب **IP Manual Setting** دکمه های چهارجهت و دکمه های اعداد را فشار دهید. آدرس IP باید به طور دستی وارد شود.
  - **IP Auto Setting**: چنانچه سرور DHCP (روتر) در شبکه ( محلی از طریق ارتباط سیمی وجود دارد، تلویزیون به طور خودکار آدرس IP را پیدا خواهد کرد. چنانچه از روتر باند عریض یا مودم باند عریض که دارای DHCP است استفاده می کنید، آدرس IP به طور خودکار تعیین خواهد شد.
  - **IP Manual Setting**: در صورتی که سرور DHCP در شبکه وجود ندارد یا می خواهید آدرس IP را به طور دستی انتخاب کنید، این گزینه را انتخاب کنید.
- 8 پس از اتمام دکمه **EXIT** را فشار دهید.

### توجه !

- اگر می خواهید به طور مستقیم به اینترنت بر روی تلویزیون دسترسی داشته باشید، اتصال اینترنت باند عریض باید برقرار باشد.
- اگر به اینترنت نمی توانید دسترسی داشته باشید، از طریق رایانه در شبکه تان، شرایط شبکه را بررسی کنید.
- وقتی که از **Network Setting** استفاده می کنید، کابل لن را بررسی کنید یا اگر DHCP در روتر روشن است آن را بررسی نمایید.
- اگر تنظیمات شبکه را تکمیل نکنید، شبکه به درستی کار نخواهد کرد.

## دستیابی به منوی اصلی

- ۱ برای دستیابی به منوی اصلی دکمه **Home** را فشار دهید.
- ۲ برای حرکت به یکی از منوهای زیر از دکمه های چهار جهت استفاده کرده و دکمه **OK** را فشار دهید.
- ۳ برای حرکت به تنظیمات یا گزینه مورد نظر از دکمه های چهار جهت استفاده کرده و دکمه **OK** را فشار دهید.
- ۴ پس از اتمام دکمه **EXIT** را فشار دهید.

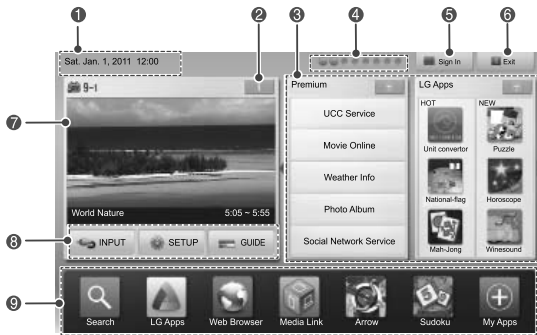

۳ جهت اختصاصی کردن تنظیمات تلویزیون براساس موارد دلخواه تان، راهنمای روی صفحه تلویزیونی زیر را دنبال کنید.

- Language**  
↓  
یک زبان برای نمایش روی صفحه انتخاب کنید. (به جز برای استرالیا، زلاندنو، سنگاپور، آفریقای جنوبی)
- Mode Setting**  
↓  
برای استفاده در داخل منزل از **Home Use** انتخاب کنید.
- Power indicator**  
↓  
چراغ power را تنظیم می کند. (وقتی از **Mode Setting** گزینه **Home Use** را انتخاب می کنید - فقط تلویزیون LED LCD)
- Country**  
↓  
یک کشور انتخاب نمایید. (فقط استرالیا، زلاندنو)
- Time Zone**  
↓  
یک محدوده زمانی انتخاب کنید. (فقط استرالیا)
- Network Setting**  
↓  
شیکه تان را جهت فعال کردن قابلیت مربوط به شبکه در تلویزیون تنظیم می کند. (\*\*47/55LW95\*\*، فقط 47/55LW98\*\*)
- Auto Tuning**  
↓  
کانال های موجود را به طور خودکار اسکن و ذخیره می کند.

تشریح	گزینه
تاریخ، زمان فعلی	①
اطلاعات برنامه کانال	②
کارت عملکرد: شما می توانید با انتخاب هر کارت از فایل های گوناگونی بهره مند شوید و همچنین می توانید با انتخاب 5 مورد نسبت به ویرایش کارت پرمیوم اقدام نمایید.	③
موقعیت کارت عملکرد	④
ورود	⑤
خروج	⑥
صفحه کانال فعلی که در حال تماشا هستید	⑦
ورود به منوی <b>GUIDE, SETUP, INPUT</b> یا <b>FAVOURITE</b> . منوی <b>GUIDE</b> براساس شرایط برنامه ارسالی می تواند به <b>FAVOURITE</b> تغییر کند.	⑧
خط نشانگر	⑨

### توجه !

- بسته به شرایط برنامه های ارسالی در کشور، دکمه های کنترل حالت DTV ممکن است عمل نکنند. (فقط DTV)
- در کشورهایی که مقررات پخش دیجیتال پایدار نیست، بسته به شرایط برنامه های پخش شده دیجیتال، ممکن است برخی از عملکردهای DTV عمل نکنند. (فقط DTV)
- برای نمایش تصاویر با بهترین کیفیت در محیط منزل، گزینه **Home Use** را انتخاب کنید.
- **Store Demo** برای محیط فروشگاه مناسب است.
- اگر حالت **Store Demo** را انتخاب کردید، تمامی تنظیمات انجام شده ظرف مدت ۵ دقیقه به تنظیمات پیش فرض **Store Demo** باز می گردد.

۴ پس از پایان یافتن تنظیمات اصلی دکمه **OK** را فشار دهید.

### توجه !

- چنانچه تنظیمات اصلی را کامل نکنید، هروقت که تلویزیون را روشن نمایید منوی مربوطه روشن خواهد شد.
- وقتی که برای مدت زمان طولانی از تلویزیون استفاده نمی کنید دو شاخه برق آن را از پریز خارج نمایید.

۵ برای خاموش کردن تلویزیون دکمه **(POWER)** را فشار دهید.

## موارد احتیاطی هنگام استفاده از دستگاه کنترل مجیک موشن

## تماشای تلویزیون

### اتصال آنتن

ضمن مراجعه به قسمت زیر، جهت تماشای تلویزیون يك آنتن به آن وصل نمایید.  
جهت پیشگیری از آسیب تا پیش از اتصال تمامی لوازم به تلویزیون از قرار دادن دو شاخه در پریز خودداری نمایید.

### اتصال آنتن

تلویزیون را به سوکت آنتن هوایی با کابل (۷۵ اهم) RF متصل کنید.

### توجه



- برای استفاده بیش از دو تلویزیون از يك آنتن لطفاً از اسپلیتر (تقسیم کننده) سیگنال استفاده کنید.
- در صورت بی کیفیت بودن تصویر، يك تقویت کننده سیگنال جهت بهبود کیفیت نصب کنید.
- در صورتی که کیفیت تصویر به دلیل آنتن متصل شده ضعیف باشد، جهت آنتن را تغییر دهید.
- کابل آنتن و مبدل همراه با دستگاه ارائه نشده است.

- حداکثر فاصله دستگاه کنترل ۱۰ متر است. استفاده از دستگاه کنترل در بیش از این مقدار فاصله یا قرار گرفتن مانعی بر سر راه آن موجب اختلال در برقراری ارتباط می شود.
- دستگاه هایی که در نزدیکی تلویزیون باشند ممکن است باعث خطا در ارتباط شوند. دستگاه های برقی نظیر مایکروویو یا محصولات بی سیم باعث تداخل می گردند چرا که این دستگاه ها همانند دستگاه کنترل مجیک موشن از پهنای باند (۲,۴ گیگا هرتز) استفاده می کنند.
- در صورت افتادن دستگاه مجیک موشن یا اثابت چیز سنگین بر آن، معیوب خواهد شد.
- هنگام استفاده از دستگاه کنترل مجیک موشن در انجام بازی، آن را محکم گرفته و بند آن را دور مچ پیچیده و آن را سفت کنید.
- هنگام استفاده از دستگاه کنترل مجیک موشن مراقب باشید آن را به وسایل نزدیک آن یا سایر افراد نکوبید.
- از آنجایی که دستگاه های بی سیم دارای امواج الکترومغناطیس هستند، کارخانه سازنده و نصاب خدماتی را در خصوص سلامتی انسان نمی توانند ارائه نمایند.
- توصیه می شود که اکسس پوینت را در فاصله بیش از ۱ متری از تلویزیون قرار دهید. اگر اکسس پوینت در فاصله نزدیکتر از ۱ متر نصب شود، دستگاه کنترل مجیک موشن به دلیل تداخل فرکانسی ممکن است به طور دقیق کار نکند.

## روشن کردن تلویزیون برای نخستین بار

وقتی تلویزیون را برای نخستین بار روشن می کنید صفحه تنظیمات اولیه نمایان می شود. يك زبان انتخاب کرده و تنظیمات اصلی را مطابق میل وارد نمایید.

- ۱ سیم برق را به پریز برق متصل نمایید.
  - ۲ در حالت آماده به کار، جهت روشن شدن تلویزیون دکمه (POWER) را فشار دهید.
- در صورتی که تلویزیون را برای اولین بار روشن نموده باشید صفحه تنظیمات اولیه نمایان می شود.

### توجه



- شما همچنین می توانید با دستیابی به OPTION در منوهای اصلی به بازگشت به تنظیمات پیش فرض کارخانه دسترسی داشته باشید.

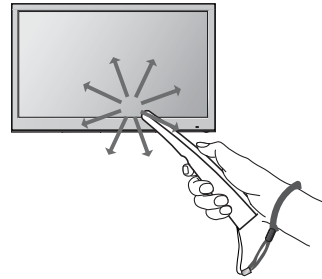

## ثبت دستگاه کنترل مجیک موشن

دستگاه کنترل مجیک موشن با هماهنگی با تلویزیون کار می کند. برای استفاده دستگاه کنترل مجیک موشن را ثبت کنید.

### نحوه ثبت دستگاه کنترل مجیک موشن

برای ثبت دستگاه کنترل، آن را به طرف تلویزیون گرفته و دکمه OK را فشار دهید.

نحوه ثبت مجدد دستگاه کنترل مجیک موشن پس از معیوب شدن ثبت.

با فشار همزمان دکمه های OK و MUTE به مدت ۵ ثانیه دستگاه کنترل ری ست می شود.

(به محض پایان ری ست شدن، چراغ راس دستگاه کنترل چشمک می زند) برای ثبت دستگاه کنترل مراحل فوق را تکرار کنید.

### نحوه استفاده از دستگاه کنترل مجیک موشن

۱ چنانچه فلش بر روی صفحه تلویزیون نیست دکمه OK را فشار دهید. فلش بر روی صفحه نمایان خواهد شد. چنانچه برای مدت زمانی هیچ استفاده ای از دستگاه نشود فلش محو خواهد شد.

۲ با گرفتن راس دستگاه کنترل به طرف تلویزیون و سپس حرکت به سمت چپ، راست، بالا یا پایین فلش را می توانید حرکت دهید. چنانچه پس از فشار دکمه OK فلش به درستی کار نکند، مدت ۱۰ ثانیه کنترل را رها کرده و دوباره از آن استفاده کنید.

## نصب دانگل RF

(\*\*32/37/42/47/55LV37\*\*، \*\*32/37/42/47/55LV55\*\*، فقط \*\*32/42/47/55LW57\*\*، \*\*42/47/55/65LW65\*\* فقط)

تصویر نشان داده شده در اینجا ممکن است با نمونه اصلی تفاوت داشته باشد.

1 محل تعبیه شده جهت الصاق چسب را بر روی تلویزیون بیابید. سپس کاغذ محافظ را جدا کرده و چسب را بچسبانید. (محل الصاق با توجه به مدل تلویزیون متفاوت است)

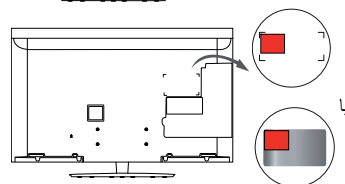
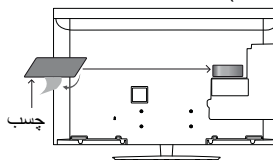

\* دانگل RF را به موازات گوشه چپ بالا ی براکت وصل کنید.

2 فیش کابل دانگل RF واقع بر روی دانگل را به جک USB تلویزیون متصل کنید.

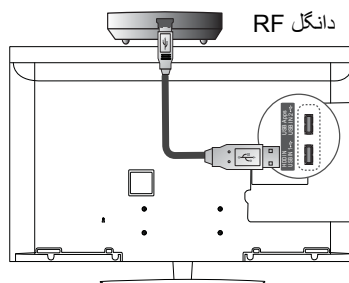

3 دانگل RF را مطابق شکل زیر به چسب الصاق کرده و تلویزیون را روشن کنید.

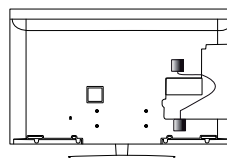

\* در صورتی که دانگل RF جهت مدیا باکس بی سیم الصاق شده است، دانگل RF را جهت کنترل مجیک موشن بر روی قسمت سمت راست پشت تلویزیون متصل کنید.

\* برای پیشگیری از تداخل امواج بی سیم، حداقل فاصله میان دانگل RF برای دستگاه کنترل مجیک موشن و دانگل بی سیم باید 20 سانتیمتر باشد.

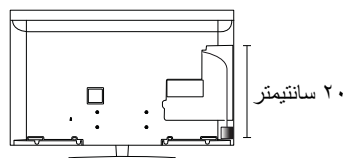

### توجه !

• جداگانه خریداری شود: \*\*32/37/42/47/55LV37\*\*، \*\*32/37/42/47/55LV55\*\*، \*\*32/42/47/55LW57\*\* (این عملکرد فقط برای برخی از کشورها کاربرد دارد.)

## عملکردهای دستگاه کنترل مجیک موشن

این مورد فقط برای برخی از تلویزیون ها است.  
برای اطلاع از نحوه استفاده به دفترچه راهنمای کنترل مجیک موشن مراجعه شود.

لطفاً این دفترچه راهنما را به دقت مطالعه کرده و از تلویزیون به طور صحیح استفاده کنید.  
وقتی پیغام "Magic motion remote control battery is low. Change the battery" را مشاهده کردید باتری را عوض کنید.

برای تعویض نمودن باتری ها، درپوش باتری را باز کرده و باتری های (۱،۵ ولت AA) با رعایت صحیح قطب (+ و -) را داخل محفظه جایگزین کنید و سپس درپوش باتری را ببندید. هنگام استفاده از دستگاه کنترل آن را به طرف گیرنده حسی تلویزیون بگیرید.

برای درآوردن باتری ها، مراحل نصب را معکوس کنید.

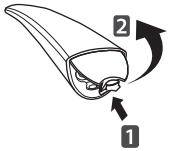

### ⚠️ اخطار

• باتری نو و کهنه را به طور توأم در دستگاه قرار ندهید، موجب خرابی دستگاه کنترل می شود.  
• در تلویزیون آنالوگ و برخی از کشورها، برخی از دکمه ها ممکن است کار نکنند.

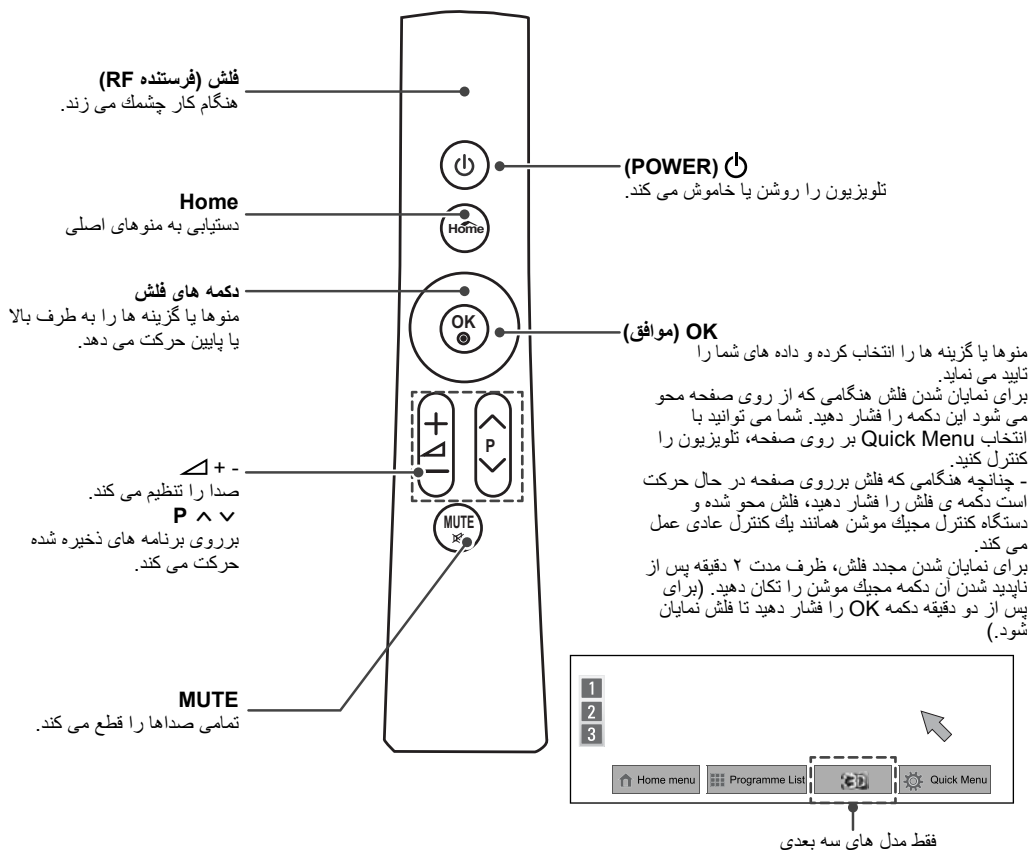

# دستگاه کنترل از راه دور

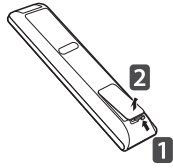

توضیحات این قسمت از راهنما براساس دکمه های دستگاه کنترل از راه دور است. لطفاً این راهنما را به دقت مطالعه کرده و به درستی از تلویزیون استفاده کنید. برای قرار دادن باتری ها، درپوش باطری را باز کنید، باطری های 1,5 ولت (AAA) با رعایت قطب صحیح (+) و (-) در محل قرار داده و درپوش باطری را ببندید. هنگام استفاده از کنترل آن را به طرف حس گر گیرنده تلویزیون بگیرید. برای درآوردن باطری ها، مراحل نصب باطری را معکوس نمایید.

## ⚠️ خطر

- هرگز باطری های نو و کهنه را با هم ادغام نکنید چرا که دستگاه کنترل آسیب می بیند.
- در تلویزیون های آنالوگ و در برخی کشورها، برخی از دکمه های کنترل از راه دور ممکن است کار نکنند.

- تصویر نشان داده شده در اینجا با تلویزیون شما متفاوت است.

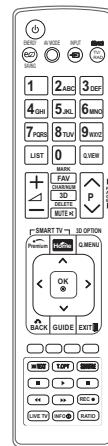

یا

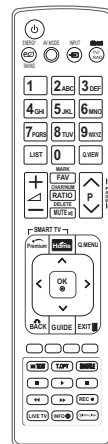

تلویزیون را روشن یا خاموش می کند.	<b>POWER</b>
به منظور کاهش مصرف انرژی روشنایی صفحه را تنظیم می کند.	<b>ENERGY SAVING</b>
حالت AV را انتخاب می کند.	<b>AV MODE</b>
منبع ورودی را تغییر می دهد، تلویزیون را روشن می کند.	<b>INPUT</b>
رادیو، تلویزیون و برنامه DTV را انتخاب می کند.	<b>TV/RAD</b>
حروف و اعداد را وارد می کند.	<b>دکمه های اعداد و الفبا</b>
دستیابی به فهرست برنامه ذخیره شده.	<b>LIST</b>
بازگشت به برنامه دیده شده قبلی.	<b>Q.VIEW</b>
میزان صدا را تنظیم می کند.	<b>+ -</b>
پک گزینه یا منو انتخاب می کند.	<b>MARK</b>
دستیابی به فهرست برنامه دلخواه شما.	<b>FAV</b>
حالت وارد کردن اعداد و حروف را تغییر می دهد.	<b>CHAR/NUM</b>
برای رویت تصویر سه بعدی به کار می رود.	<b>3D</b>
ابعاد تصویر را تغییر می دهد.	<b>RATIO</b>
حروف و اعداد را پاک می کند.	<b>DELETE</b>
تمامی صداها را قطع می کند.	<b>MUTE</b>
حرکت به سمت بالا یا پایین برنامه های ذخیره شده.	<b>P ^ v</b>
حرکت به صفحه قبلی یا بعدی.	<b>PAGE</b>
دستیابی به منوهای ویژه	<b>Premium</b>
دستیابی به منوهای اصلی	<b>Home</b>
دستیابی به منوهای سریع	<b>Q. MENU</b>
برای دیدن تصویر سه بعدی از این استفاده کنید.	<b>3D OPTION</b>
حرکت در منوها یا گزینه ها.	<b>دکمه های فلش (بالا/پایین/چپ/راست)</b>
منوها یا گزینه ها را انتخاب می کند و داده شما را تایید می نماید.	<b>OK</b>
بازگشت به مرحله قبل.	<b>BACK</b>
راهنمای برنامه را نشان می دهد.	<b>GUIDE</b>
رویت اطلاعات برنامه فعلی.	<b>INFO</b>
حذف تمامی نمایش های روی صفحه و بازگشت به تماشای تلویزیون.	<b>EXIT</b>
دستیابی به عملکردهای ویژه در برخی منوها	<b>دکمه های رنگی</b>
این دکمه ها برای پیام نما به کار می روند. برای اطلاعات بیشتر به قسمت پیام نما مراجعه شود.	<b>دکمه های پیام نما</b>
در حالت دیجیتال زیرنویس دلخواه تان را فراخوان می کند.	<b>SUBTITLE</b>
محتوای Premium، یا منوهای Smart Share، یا دستگاه های سازگار SIMPLINK را کنترل می کند (USB یا SIMPLINK یا DVR)	<b>دکمه های کنترل (■, ►, II, ◀, ►►)</b>
بازگشت به برنامه تلویزیون	<b>LIVE TV</b>
برای تنظیم منوی DVR.	<b>REC</b>
دستیابی به دستگاه های AV متصل شده به تلویزیون، منوی SIMPLINK را باز می کند.	<b>SIMPLINK</b>



47/55LZ96\*\* فقط

۱ سیم برق را توسط بست کابل در پشت تلویزیون تثبیت کنید. این کار مانع از درآمدن تصادفی کابل برق می شود.

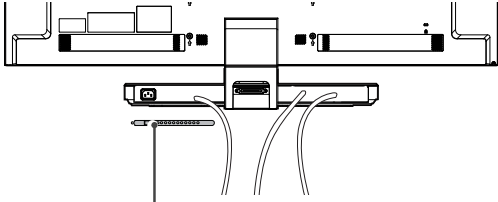

بست کابل

۲ پس از وصل کردن کابل ها، در صورت نیاز مطابق شکل بست سیم را نصب و کابل ها را مرتب کنید.

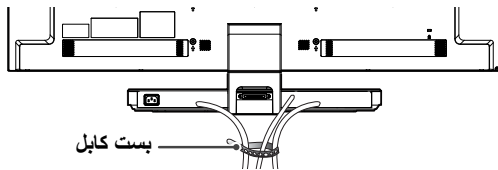

بست کابل

72LW99\*\* فقط

۱ سیم برق و بست سیم برق را نصب کنید. بست سیم برق مانع از جدا شدن تصادفی سیم برق می شود.

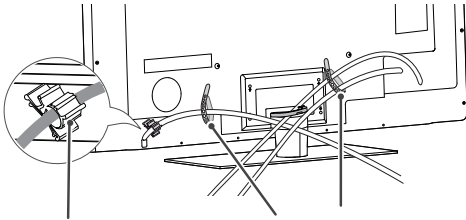

بست سیم برق

بست کابل

۲ گیره کابل واقع بر روی درپوش پایه را باز کرده و پس از مرتب کردن کابل ها، دوباره آن را در محل خود قرار دهید.

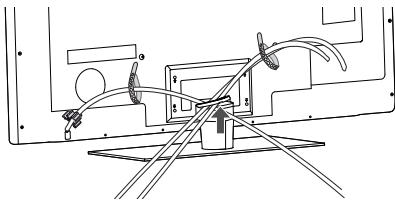

⚠️ **اخطار**

• برای جابجایی تلویزیون از بست کابل و بست سیم برق نگیرید، چرا که گیره ها ممکن است بشکنند و موجب خسارت جانی و مالی گردد.

۴ کابل ارتباط نمایشگر (برای براکت دیواری؛ کابلی که بلندتر است) را به ورودی ارتباط نمایشگر واقع در پشت تلویزیون متصل کنید. سپس تلویزیون را بر روی دیوار در جهت فلش نشان داده شده در شکل نصب کنید.

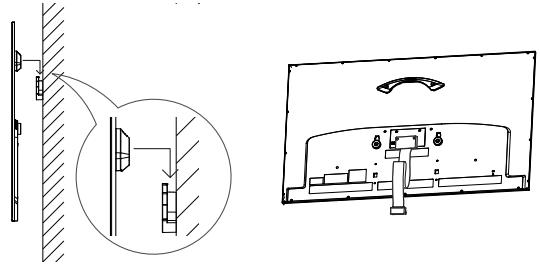

۵ بین های فشار مربوط به براکت نصب دیواری را در محل قرار دهید.

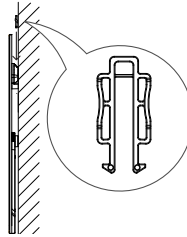

بین براکت دیواری

۶ پایه را در محل مناسب قرار داده و کابل ارتباط نمایشگر را به آن وصل کنید.

**مرتب کردن کابل ها**

32/37/42/47/55LV55\*\*، 32/37/42/47/55LV37\*\*  
42/47/55/65LW65\*\*، 32/42/47/55LW57\*\*  
47/55LW98\*\*، 47/55LW95\*\*، 47/55LW77\*\* فقط

۱ کابل ها را جمع کرده و داخل گیره کابل قرار دهید.

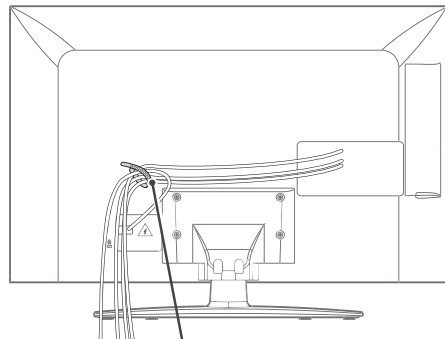

بست کابل

## نصب براکت دیواری

۳-۲ سوراخ های ایجاد شده را تمیز کنید.



۳-۳ رولپلاک ها را در سوراخ قرار دهید.

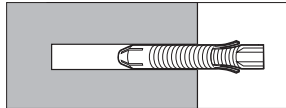

۳-۴ براکت دیواری را بر روی دیوار قرار داده و سوراخ ها را میزان کنید. زائده تنظیم زاویه باید در قسمت بالای براکت باشد.

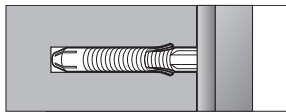

۳-۵ پیچ ها را داخل سوراخ براکت قرار داده و سفت کنید. با استفاده از ابزار ترک پیچ ها را به میزان  $40 \text{ kgf}\cdot\text{cm}$  سفت کنید.

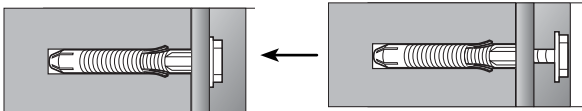

\*\*47/55LZ96 فقط

۱ تلویزیون را با احتیاط بر روی يك بالشت قرار دهید تا صفحه آسیب نیابد.

۲ پیچ های براکت دیواری را بر روی تلویزیون سفت کنید و براکت محافظ دستگاه را بر روی تلویزیون نصب نمایید.

تعداد پیچ	پیچ برای بستن
2	M4 x 7
2	M4 x 14

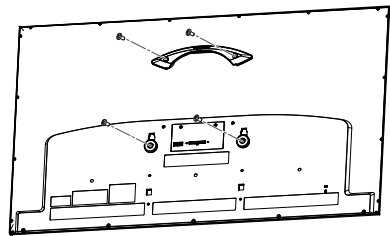

۳ با استفاده از پیچ و رولپلاک مطابق شکل زیر براکت دیواری را در محل مورد نظر نصب کنید. با استفاده از ابزار تراز تعبیه شده براکت دیواری را از لحاظ ارتفاع میزان کنید.

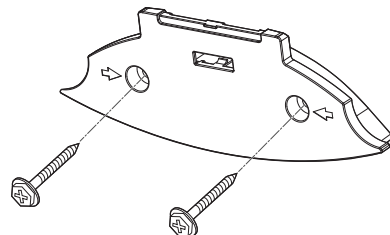

### توجه !

- جنس دیوار و ضخامت آن را بررسی نمایید.
- شما می توانید از پیچ و رولپلاک های ارائه شده همراه تلویزیون برای دیوار های آجری، بتون سبك، سنگی، سفال یا بلوك های توخالی استفاده نمایید.
- هرگز بر روی دیوار های چوبی یا فیبر های نیمه فشرده (MDF) استفاده نکنید. در چنین مواقعی، پیچ و رولپلاک ها باید در داخل بتون قرار گیرند. اگر بتونی وجود ندارد، ابتدا باید يك چهارچوب مجزا نصب کرده و سپس پیچ و رولپلاک را قرار دهید.
- برای سایر موارد مطمئن شوید که هر قسمت تثبیت شده تحمل  $72 \text{ kgf}$  ( $6186 \text{ N}$ ) و  $100 \text{ kgf}$  را دارد.

پیچ	رولپلاک

۳-۱ با يك مته شماره ۸ سوراخ هایی با عمق ۸ تا ۱۰ میلی متر در محل رولپلاک ایجاد کنید.

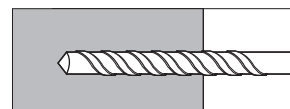

## نصب بر روی دیوار

براکت دیواری را به پشت تلویزیون با دقت نصب کنید و براکت دیواری را بر روی یک دیوار محکم عمود بر زمین نصب کنید. هنگام اتصال تلویزیون به سایر موارد ساختمان لطفاً با افراد مجرب مشورت کنید. ال جی توصیه می کند که نصب دیواری توسط نصاب حرفه ای انجام شود.

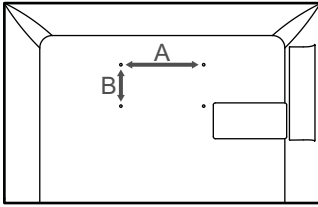

### ⚠️ خطر

- ابتدا برق را قطع کنید، سپس تلویزیون را حرکت داده یا نصب کنید، در غیر این صورت احتمال شوک الکتریکی وجود دارد.
- اگر تلویزیون را بر روی سقف یا دیوار اریب نصب کنید احتمال افتادن و آسیب شدید وجود دارد.
- از براکت دیواری ویژه ال جی استفاده کرده و با مرکز خدمات مجاز تماس بگیرید.
- از سفت کردن بیش از حد پیچ ها خودداری کنید چرا که تلویزیون آسیب دیده و از ضمانت ساقط می گردد. از پیچ ها و براکت دیواری مطابق با استاندارد VESA استفاده کنید. هرگونه آسیب یا خسارت ناشی از استفاده نادرست یا استفاده از متعلقات نامناسب باعث ساقط شدن ضمانت می گردد.

### ⚠️ توجه

- از پیچ هایی که در مشخصات فنی پیچ های استاندارد VESA آمده است استفاده کنید.
- مجموعه نصب دیواری شامل راهنمای نصب و قطعات اصلی است.
- طول پیچ ها بسته به پایه دیواری متفاوت است. مطمئن شوید که از پیچ مناسب استفاده کرده اید.
- برای اطلاعات بیشتر، به راهنمای براکت دیواری مراجعه کنید.

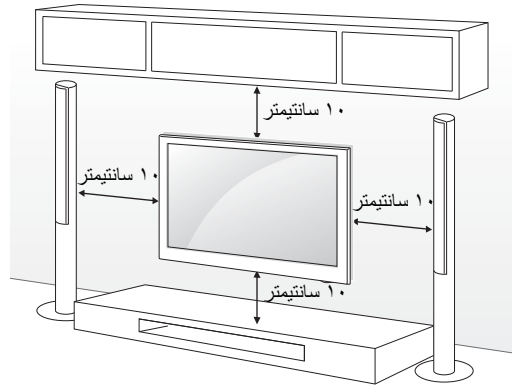

مطمئن شوید که پیچ های مورد استفاده و براکت دیواری مطابق با استاندارد VESA است. ابعاد استاندارد مجموعه نصب دیواری مطابق جدول زیر است.

### جدول خریداری شود

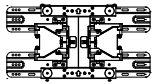
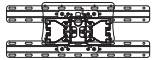
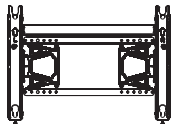
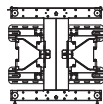
مدل	مدل	مدل
.37LV55** 37LV37**	.32LV37** .32LV55** 32LW57**	<b>VESA (A × B)</b>
200 × 200	100 × 200	
M6	M4	پیچ استاندارد
4	4	تعداد پیچ ها
.LSW200B LSW200BG	.LSW100B LSW100BG	براکت دیواری
		
.65LW65** 72LW99**	.42/47/55LV37** .42/47/55LV55** .42/47/55LW65** .42/47/55LW57** .47/55LW77** .47/55LW95** .47/55LW98** 47/55LZ96**	<b>VESA (A × B)</b>
400 × 600	400 × 400	
M8	M6	پیچ استاندارد
4	4	تعداد پیچ ها
LSW600B	LSW400B و LSW400BG	براکت دیواری
		

**محکم نمودن تلویزیون به میز**

(32LW57\*\* فقط، 32/37LV37\*\*، 32/37LV55\*\*)  
 به منظور پیشگیری از افتادن تلویزیون و ایجاد سازه تلویزیون را به میز تثبیت کنید.  
 تلویزیون را بر روی میز قرار دهید و سپس پیچ های تعبیه شده را در پشت پایه قرار داده و سفت کنید.

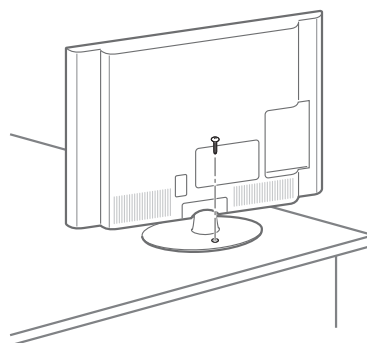

**هشدار**

جهت جلوگیری از افتادن تلویزیون، تلویزیون باید به کف دیوار مطابق با راهنمای نصب، محکم شود. متمایل شدن، تکان خوردن یا افتادن تلویزیون ممکن است موجب آسیب جانی شود.

**محکم نمودن تلویزیون بر روی دیوار**

(تصویر نشان داده شده در اینجا ممکن است با تلویزیون تان تفاوت داشته باشد. این عملکرد فقط برای برخی از مدل ها است.)

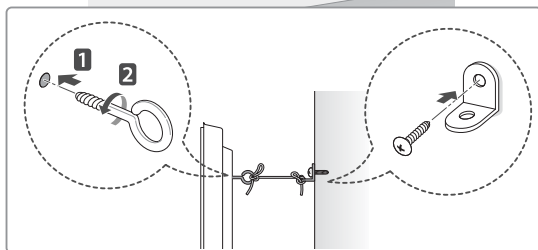
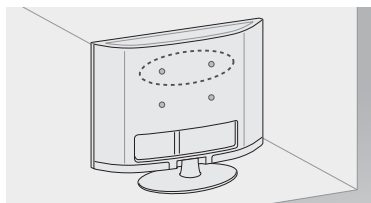

- ۱ پیچ های حلقه ای را قرار داده و سفت کنید یا براکت های تلویزیون و پیچ ها را بر روی پشت تلویزیون نصب کنید.  
 - چنانچه در محل پیچ های حلقه ای، پیچ هایی وجود دارد، ابتدا آنها را در آورید.
- ۲ براکت های دیواری را با استفاده از پیچ بر روی دیوار نصب کنید. محل براکت دیواری و پیچ های حلقه ای پشت تلویزیون را میزان کنید.
- ۳ پیچ های حلقه ای و براکت های دیواری را با يك تسمه به هم متصل کنید. از اقی بودن تسمه اطمینان حاصل کنید.

**⚠️ خطر**

- مراقب باشید تا کودکان از تلویزیون بالا نرفته یا از آن آویزان نشوند.

**⚠️ توجه**

- برای اطمینان از استقرار محکم تلویزیون از يك کابینت یا صفحه بزرگ و قدرتمند استفاده کنید.

## نصب بر روی میز

72LW99\*\* فقط

۱) وضع التلفزيون مع توجيه الشاشة لأسفل على سطح مستو.

تنبیه

• وضع بساطاً من الأسفنج أو قطعة قماش واقية على السطح لحماية الشاشة من أي تلف. تأكد من عدم وجود أي أغراض تضغط على الشاشة.

۱) تلویزیون را بلند کرده و آن را به طور عمود بر روی میز قرار دهید.

- به منظور تهویه مناسب تلویزیون باید حداقل ۱۰ سانتی متر از دیوار فاصله داشته باشد.

بجز 47/55LZ96\*\* فقط

۲) جمع أجزاء هيكل الحامل مع قاعدة الحامل بجهاز التلفزيون.

تعداد پیچ ها	پیچ برای سرهم بندی
4	M5 x 35

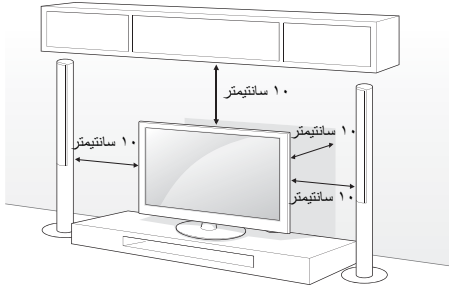

فقط 47/55LZ96\*\* فقط

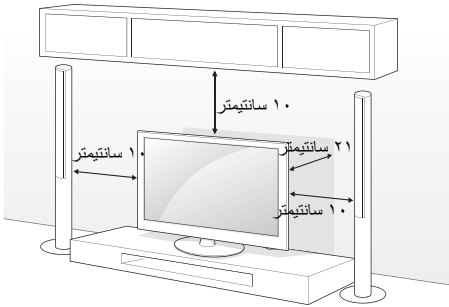
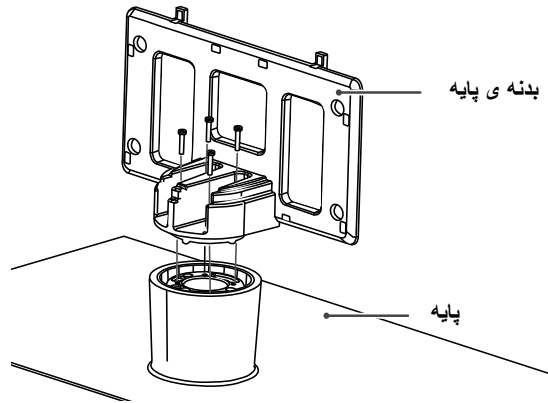

۲) سیم برق را به پریز متصل کنید.

۳) قم بإحكام تثبيت التلفزيون والحامل بربط المسامير الأربعة.

تعداد پیچ ها	پیچ برای سرهم بندی
4	M4 x 20

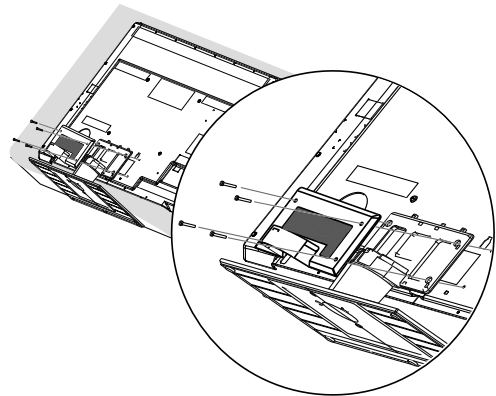

⚠️ **اخطار**

• تلویزیون را در نزدیکی منابع حرارتی قرار ندهید، چرا که احتمال آتش سوزی و سایر آسیب ها وجود دارد.

⚠️ **توجه**

بجز 47/55LZ96\*\* فقط

• تلویزیون را ۲۰ درجه به چپ یا راست بچرخانید و زاویه آن را با موقعیت دیدتان تنظیم کنید.

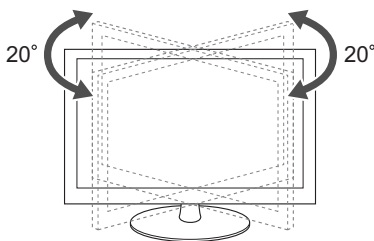

فقط 47/55LZ96\*\*

۴ برای مرتبط نمودن پایه و ورودی ارتباط نمایشگر بر روی تلویزیون از کابل ارتباط نمایشگر (برای پایه؛ از کابل کوتاه تر استفاده کنید) استفاده کنید. پس از اتصال، با يك آچار پیچ گوشتی پیچ ها را به منظور محکم شدن کابل سفت کنید.

۱ تلویزیون را بر روی يك سطح صاف بخواهائید. با استفاده از پیچ های تعبیه شده بدنه پایه را به پایه متصل کنید.

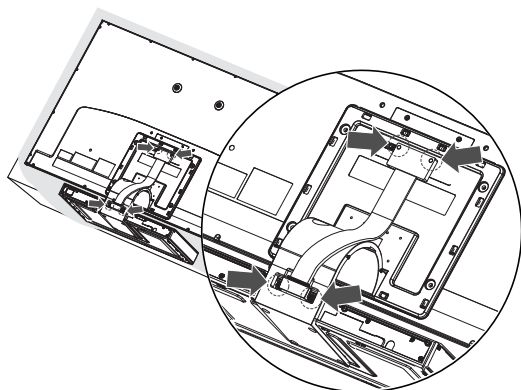

تعداد پیچ ها	پیچ برای سرهم بندی
4	M4 x 7

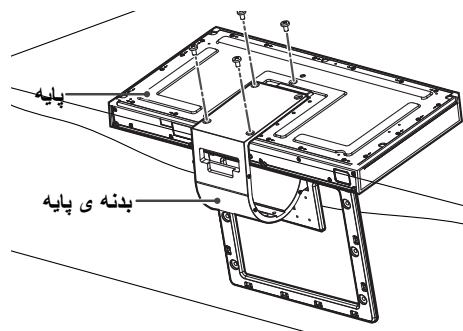

۵ درپوش پشت پایه به طور صحیح در محل قرار دهید.

۲ برای پیشگیری از آسیب صفحه يك پتو یا پارچه نرم محافظ برروی صفحه قرار دهید.

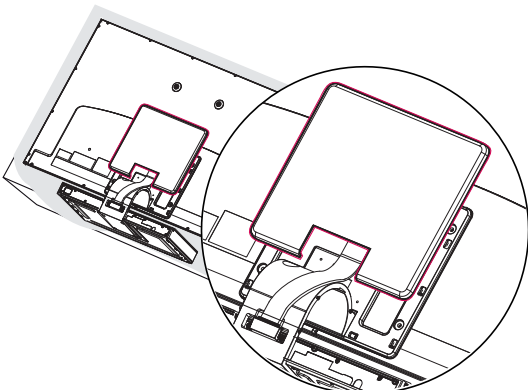

۳ مطابق شکل با تنظیم شیارها در جهت فلش، پایه را به تلویزیون وصل کنید. تلویزیون را طوری تنظیم کنید که بتوانید پیچ را در روزنه مربوطه قرار دهید. با استفاده از پیچ های تعبیه شده بدنه پایه را به تلویزیون وصل کنید.

تعداد پیچ ها	پیچ برای سرهم بندی
4	M4 x 14

۶ با استفاده از پیچ های ارایه شده، درپوش کابل ارتباط نمایشگر را به پایه متصل کنید.

تعداد پیچ ها	پیچ برای سرهم بندی
4	M3 x 6

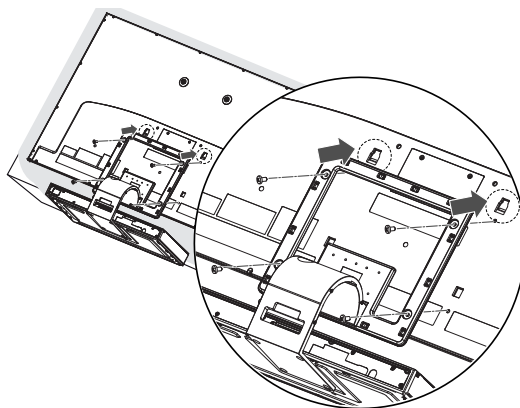
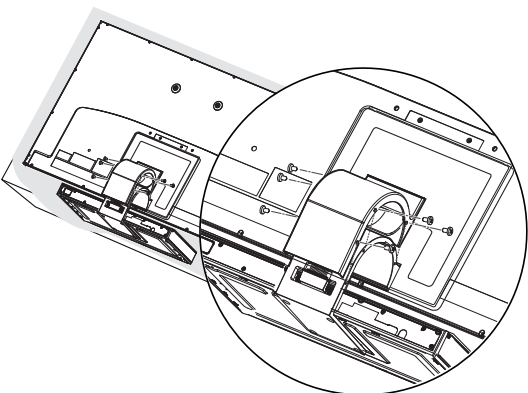

۳ اجمع التلفزيون كما هو موضح في الصورة.

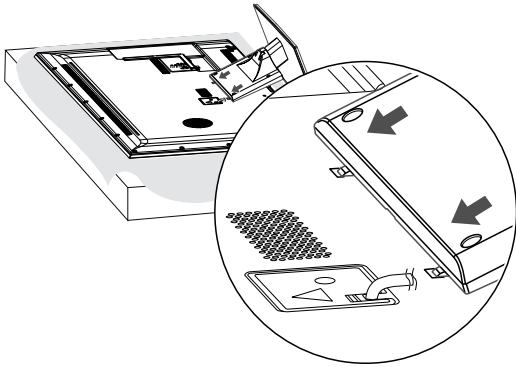

۴ قم بحكام تثبيت التلفزيون والحامل بربط المسامير الأربعة.

مدل	پیچ برای سرهم بندی	تعداد پیچ ها
32/37/42/47/55LV37** 32/37/42/47/55LV55** 32/42/47/55LW57** 42/47/55LW65** 47/55LW77**	M4 x 12	4

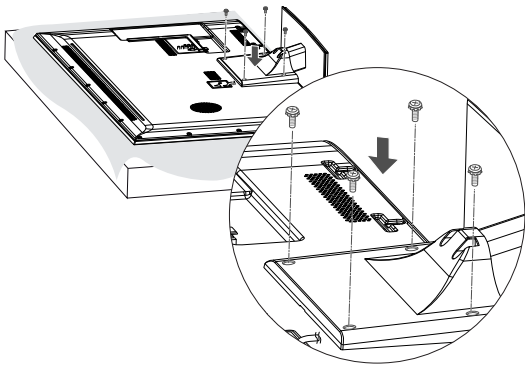

مدل	پیچ برای سرهم بندی	تعداد پیچ ها
65LW65**	M4 x 16	5

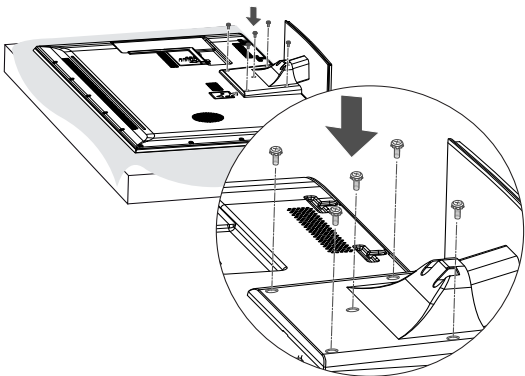

۴ با استفاده از چهار پیچ تلویزیون و پایه را سفت کنید.

پیچ برای سرهم بندی	تعداد پیچ ها
M4 x 16	4

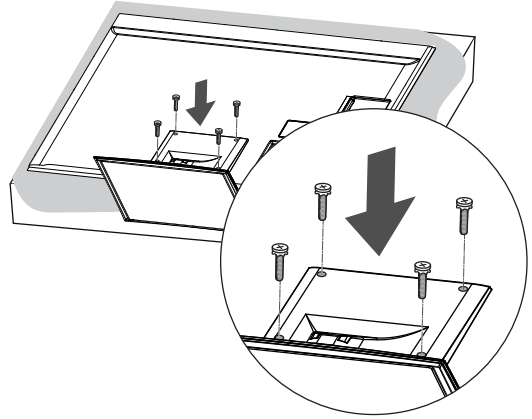

الطرزات 32/37/42/47/55LV37\*\*  
32/42/47/55LW57\*\*، 32/37/42/47/55LV55\*\*  
42/47/55/65LW65\*\*، 47/55LW77\*\* فقط

۱ ضع التلفزيون مع توجيه الشاشة لأسفل على سطح مستوي.

**تنبيه** ⚠

\*ضع بساطاً من الأسفنج أو قطعة قماش واقية على السطح لحماية الشاشة من أي تلف. تأكد من عدم وجود أي أغراض تضغط على الشاشة.

۲ جمع أجزاء هيكل الحامل مع قاعدة الحامل بجهاز التلفزيون.

مدل	پیچ برای سرهم بندی	تعداد پیچ ها
32/37/42/47/55LV37** 32/37/42/47/55LV55** 32/42/47/55LW57** 42/47/55LW65** 47/55LW77**	M4 x 12	4
65LW65**	M4 x 16	4

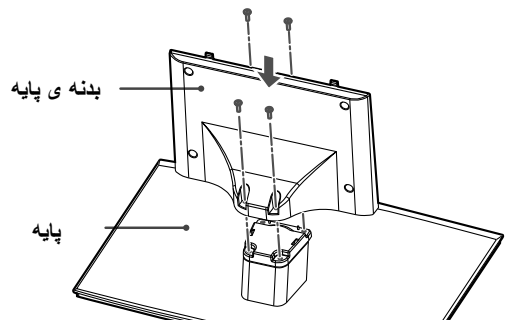

## بلند کردن و حمل تلویزیون

هنگام بلند کردن یا حمل تلویزیون، موارد زیر را مطالعه کنید تا تلویزیون آسیب ندیده یا مخدوش نشود و همچنین صرف نظر از نوع و اندازه عمل حمل با اطمینان صورت گیرد.

### ⚠️ اخطار

- هیچگاه صفحه را لمس نکید، چرا که ممکن است منجر به آسیب صفحه شود.

## تنظیم تلویزیون

تلویزیون را بر روی میز قرار داده و تلویزیون را بر روی میز با دیوار نصب کنید.

### اتصال به پایه

اگر نمی خواهید تلویزیون را بر روی دیوار نصب کنید، با استفاده از راهنمای زیر آن را به پایه وصل کنید.

### ⚠️ اخطار

- برای پیشگیری از خم شدن تلویزیون به جلو پیچ ها را سفت کنید. بیش از حد سفت نکنید.

\*\*47/55LW98، 47/55LW95 فقط

۱ تلویزیون را بر روی يك سطح صاف بخواهانید.

### ⚠️ اخطار

- برای پیشگیری از آسیب صفحه يك پتو یا پارچه نرم محافظ بر روی صفحه قرار دهید. مراقب باشید شینی بر تلویزیون فشار وارد نکند.

۲ قطعات بدنه پایه را به همراه پایه تلویزیون سرهم کنید.

تعداد پیچ ها	پیچ برای سرهم بندی
4	M4 x 16

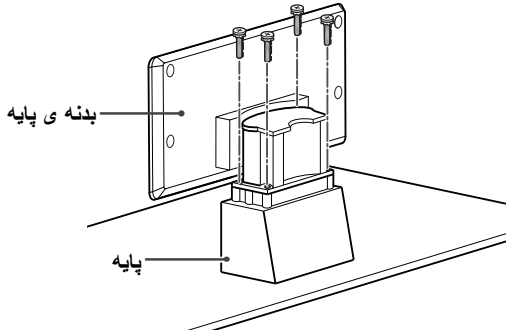

۳ قطعات درپوش پشت پایه را بر روی تلویزیون سرهم کنید.

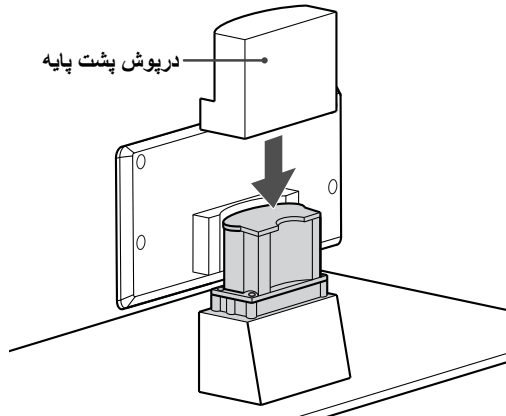

- قسمت بالا و پایین تلویزیون را محکم بگیرید. مطمئن شوید که از قسمت شیشه ای، بلندگو یا قسمت صفحه بلندگو نگرفته اید.

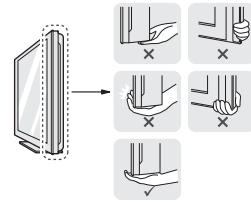

- هنگام حمل تلویزیون های بزرگ حداقل باید ۲ نفر اقدام به این کار کنند.
- هنگام حمل تلویزیون توسط دست، تلویزیون را مطابق شکل زیر بگیرید.

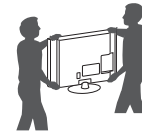

- هنگام حمل تلویزیون از تکان یا ارتعاشات شدید خودداری کنید.
- هنگام حمل تلویزیون، دستگاه را عمود گرفته و هرگز آن را به پهلو یا متمایل به چپ یا راست نکنید.



47/55LZ96\*\* فقط

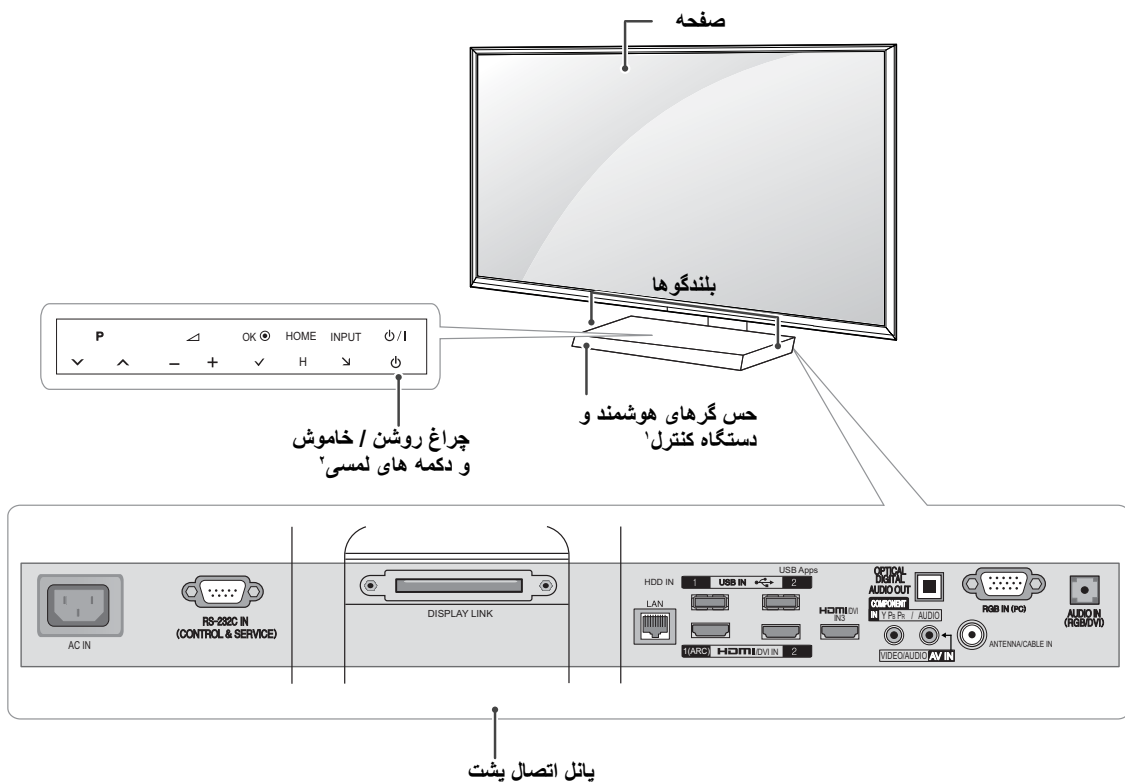

فارسی

دکمه ها	تشریح
I/O	تلویزیون را روشن یا خاموش می کند.
INPUT	منبع ورودی را تغییر می دهد.
HOME	دستیابی به منوهای اصلی یا ذخیره داده های شما و خروج از منوها.
OK	گزینه منوی پرنور شده را انتخاب می کند یا يك ورودی را تایید می کند.
+ / -	حجم صدا را تنظیم می کند.
∨ P ^	حرکت رو به بالا یا رو به پایین برنامه های ذخیره شده.

- ۱ حس گر هوشمند - کیفیت و روشنایی تصویر را براساس نور محیط اطراف تنظیم می کند.
- ۲ تمامی دکمه ها لمسی بوده و با تماس انگشت شما عمل می کنند.

**توجه !**

شما می توانید با انتخاب OPTION در منوی اصلی - SETUP چراغ مربوط به وضعیت تلویزیون را روشن یا خاموش کنید.

فقط 32/37/42/47/55LV37\*\*

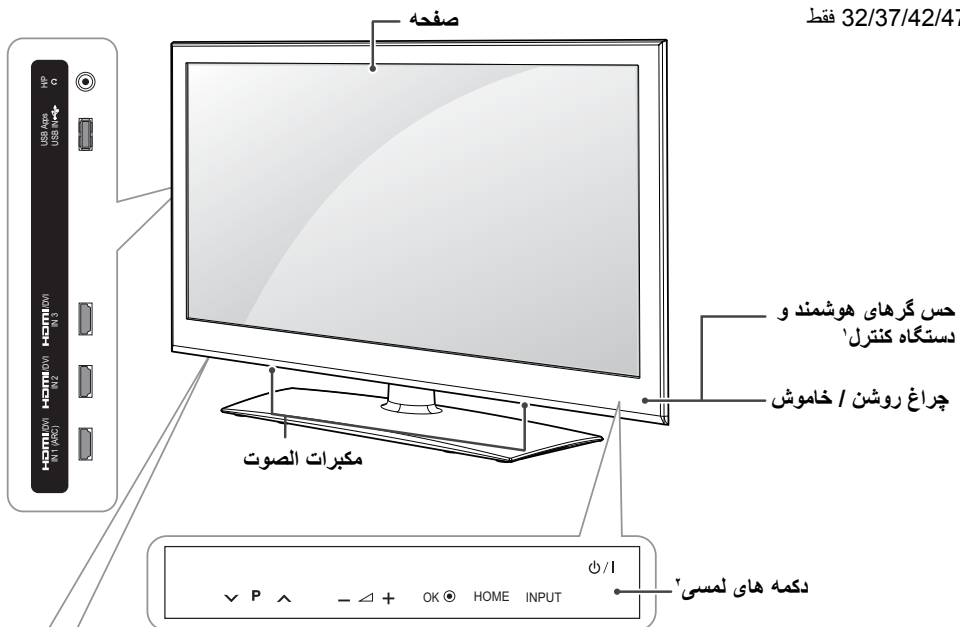

بجز 32/42/47LV370S

فقط 32/42/47LV370S

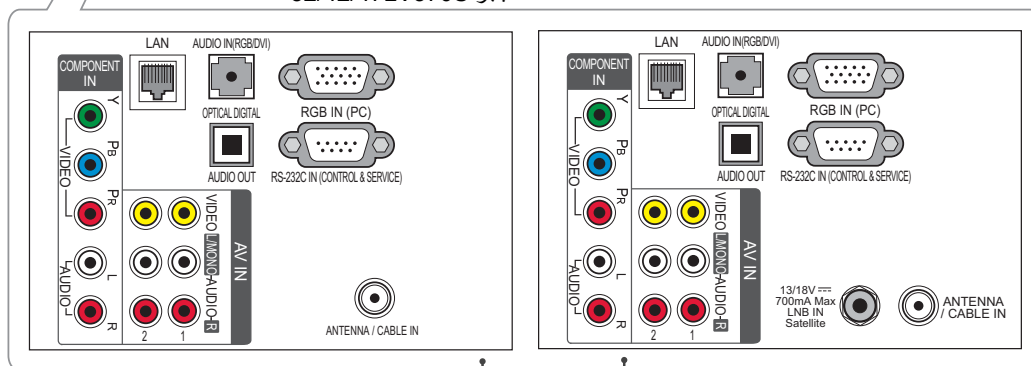

پاتل اتصال پشت

دکمه ها	تشریح
I/⏻	تلویزیون را روشن یا خاموش می کند.
INPUT	منبع ورودی را تغییر می دهد.
HOME	دستیابی به منوهای اصلی یا ذخیره داده های شما و خروج از منوها.
OK ●	گزینه منوی پرنور شده را انتخاب می کند یا بک ورودی را تایید می کند.
+ / -	حجم صدا را تنظیم می کند.
v P ⏪	حرکت رو به بالا یا رو به پایین برنامه های ذخیره شده.

- 1 حس گر هوشمند - کیفیت و روشنایی تصویر را براساس نور محیط اطراف تنظیم می کند.
- 2 تمامی دکمه ها لمسی بوده و با تماس انگشت شما عمل می کنند.

**توجه !**

• شما می توانید با انتخاب OPTION در منوی اصلی - SETUP چراغ مربوط به وضعیت تلویزیون را روشن یا خاموش کنید.

فقط 72LW99\*\*، 47/55LW77\*\*، 32/42/47/55LW57\*\*

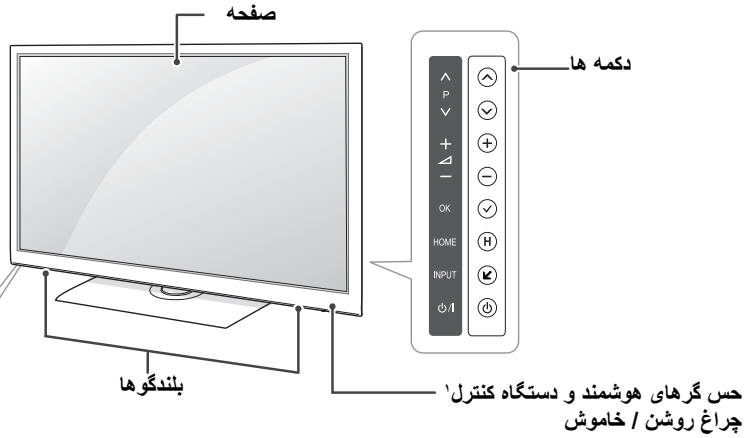

فقط 47/55LW77\*\*، 32/42/47/55LW57\*\*

فقط 72LW99\*\*

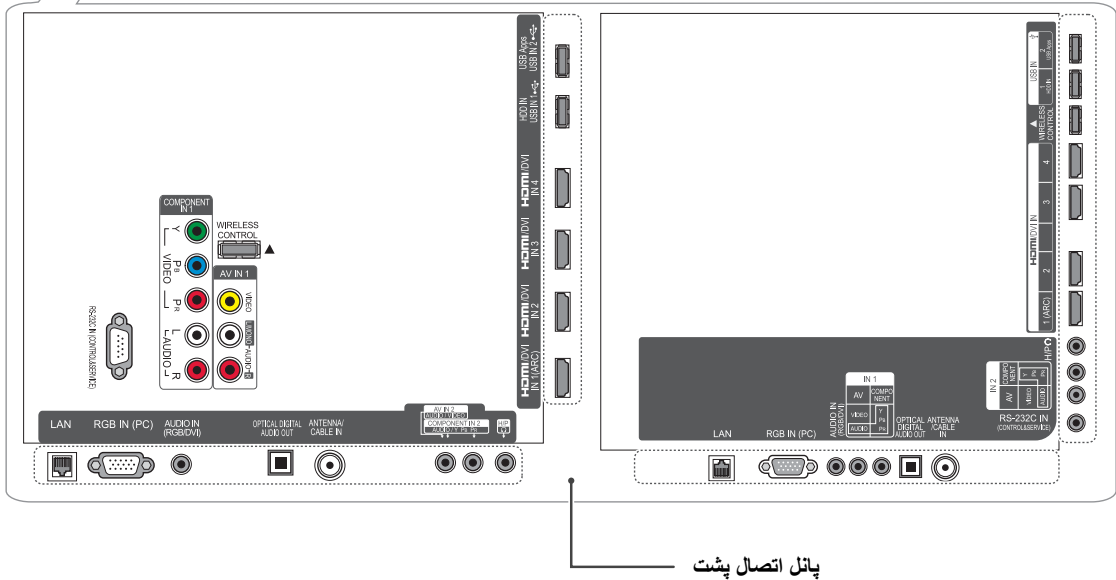

تشریح	دکمه ها
تلویزیون را روشن یا خاموش می کند.	⏻
منبع ورودی را تغییر می دهد.	INPUT
دستیابی به منوهای اصلی یا ذخیره داده های شما و خروج از منوها.	HOME
گزینه منوی پرنور شده را انتخاب می کند یا یک ورودی را تایید می کند.	OK
حجم صدا را تنظیم می کند.	+ / -
حرکت رو به بالا یا رو به پایین برنامه های ذخیره شده.	⏪ P ⏩

1 حس گر هوشمند - کیفیت و روشنایی تصویر را براساس نور محیط اطراف تنظیم می کند.

**توجه**

شما می توانید با انتخاب OPTION در منوی اصلی - SETUP چراغ مربوط به وضعیت تلویزیون را روشن یا خاموش کنید.

فقط 32/37/42/4755LV55\*\*

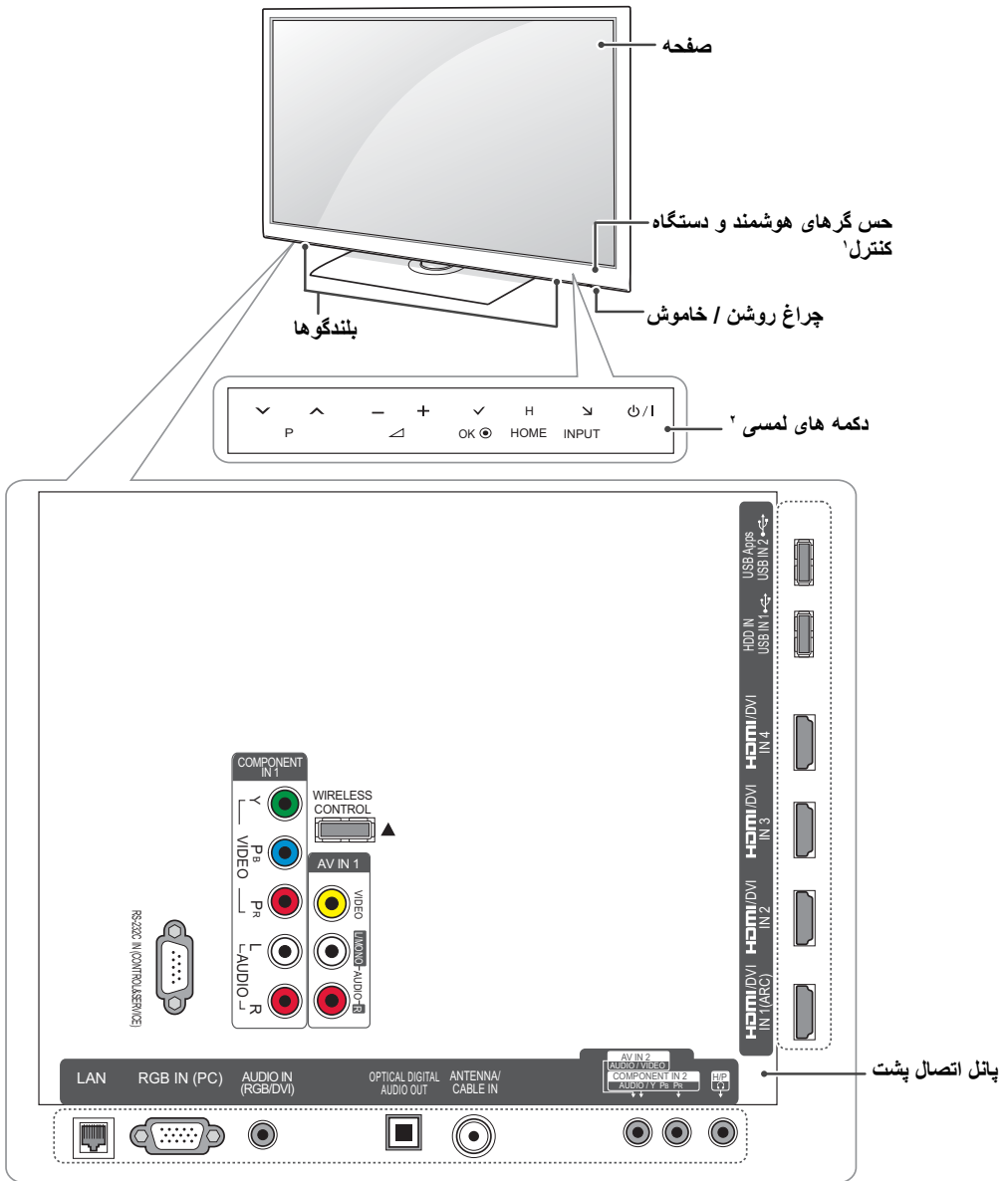

دکمه ها	تشریح
⏻ / ⏹	تلویزیون را روشن یا خاموش می کند.
INPUT	منبع ورودی را تغییر می دهد.
HOME	دستیابی به منوهای اصلی یا ذخیره داده های شما و خروج از منوها.
OK	گزینه منوی پرنور شده را انتخاب می کند یا بک ورودی را تایید می کند.
+ / -	حجم صدا را تنظیم می کند.
⏪ / ⏩	حرکت رو به بالا یا رو به پایین برنامه های ذخیره شده.

۱ حس گر هوشمند - کیفیت و روشنایی تصویر را براساس نور محیط اطراف تنظیم می کند.

۲ تمامی دکمه ها لمسی بوده و با تماس انگشت شما عمل می کنند.

**توجه !**

• شما می توانید با انتخاب OPTION در منوی اصلی - SETUP چراغ مربوط به وضعیت تلویزیون را روشن یا خاموش کنید.

فقط 42/47/55/65LW65\*\*، 47/55LW98\*\*، 47/55LW95\*\*

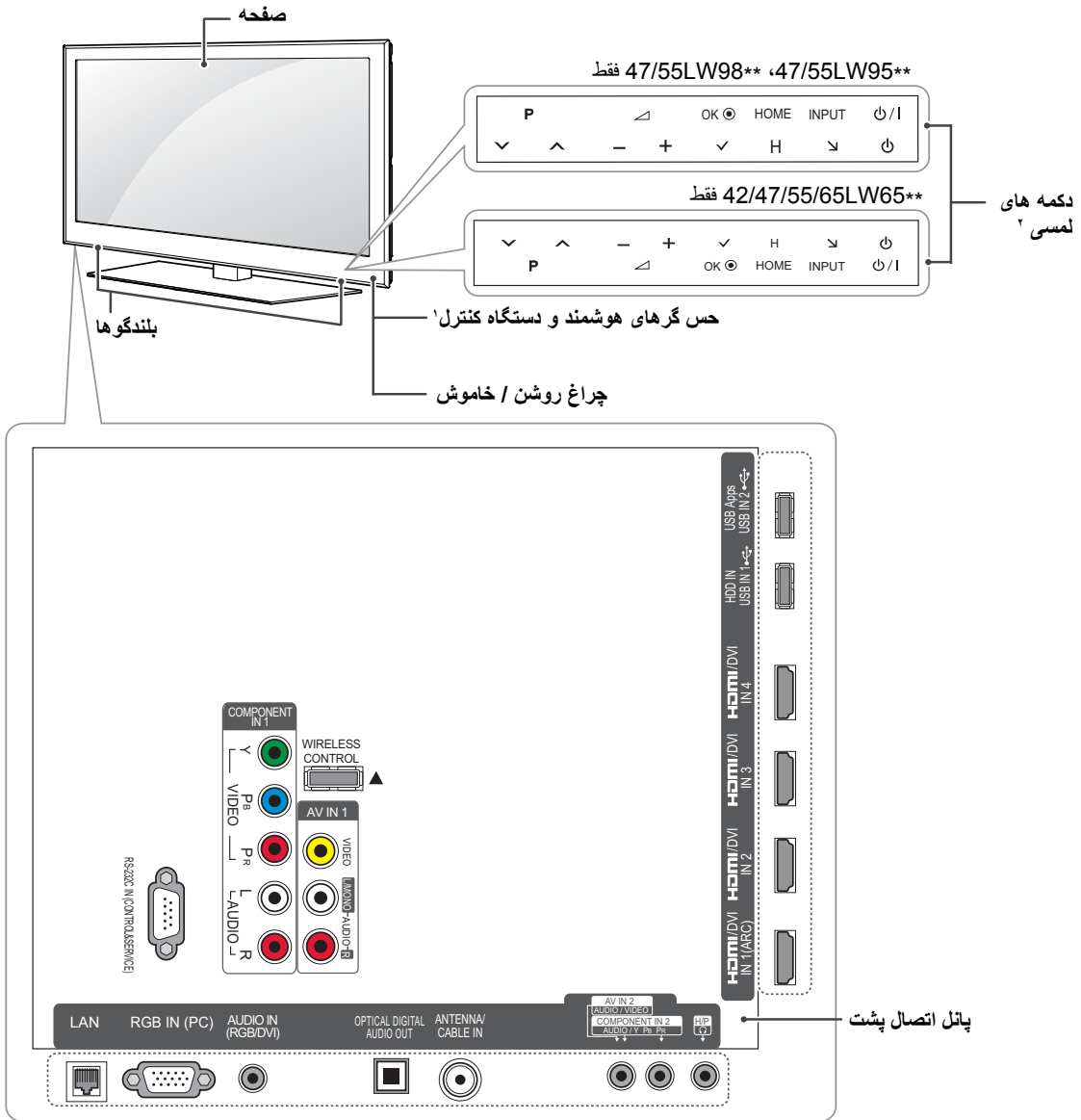

تشریح	دکمه ها
تلویزیون را روشن یا خاموش می کند.	I/O
منبع ورودی را تغییر می دهد.	INPUT
دستیابی به منوهای اصلی یا ذخیره داده های شما و خروج از منوها.	HOME
گزینه منوی پرنور شده را انتخاب می کند یا یک ورودی را تایید می کند.	OK
حجم صدا را تنظیم می کند.	+ / -
حرکت رو به بالا یا رو به پایین برنامه های ذخیره شده.	∇ P ∨

- ۱ حس گر هوشمند - کیفیت و روشنایی تصویر را براساس نور محیط اطراف تنظیم می کند.
- ۲ تمامی دکمه ها لمسی بوده و با تماس انگشت شما عمل می کنند.

**توجه**

\* شما می توانید با انتخاب OPTION در منوی اصلی - SETUP چراغ مربوط به وضعیت تلویزیون را روشن یا خاموش کنید.

## جداگانه خریداری شود

لوازمی که باید جداگانه خریداری شود به منظور بهبود کیفیت بدون اطلاع قبلی قابل تغییر یا اصلاح است. برای خرید این لوازم با فروشنده دستگاه تماس بگیرید. این لوازم فقط با تلویزیون LG LED LCD TV ال جی سازگار هستند.



عینک ۳ بعدی FPR<sup>۱</sup>  
(AG-F2\*\*)  
(32/42/47/55LW57\*\*،  
42/47/55/65LW65\*\*  
(فقط 72LW99\*\*، 47/55LW98\*\*

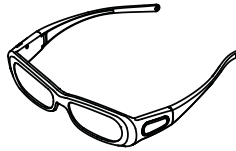

عینک ۳ بعدی  
(AG-S270 و AG-S250 و AG-S230)  
(47/55LZ96\*\*، 47/55LW77\*\* فقط)

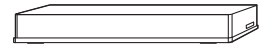

دستگاه بی سیم  
(AN-WL100W)  
(بجز 32/37/42/47/55LW37\*\*)



دوربین تصویری<sup>۲</sup>  
(AN-VC300)  
(در برخی مدل ها)

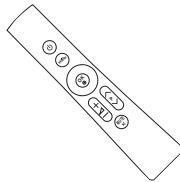

دستگاه کنترل مجیک موشن  
(AN-MR200)



شبکه بی سیم باند عریض  
DLNA Adaptor/  
(AN-WF100)  
(بجز 47/55LW98\*\*، 47/55LW95\*\*)

- ۱ با توجه به ارتقاء عملکردهای دستگاه، شرایط و خط مشی کارخانه سازنده، نام و مدل ممکن است تغییر کند.
- ۲ دوربین تصویری با برخی از تلویزیون های ال جی قابل استفاده است. دوربین تصویری در برخی از کشورها قابل استفاده نیست.

## قطعات و دکمه ها

- شکل نشان داده شده در اینجا ممکن است با تلویزیون شما تفاوت داشته باشد.

### توجه !

- به منظور کاهش مصرف برق تلویزیون را می توان در حالت آماده به کار قرار داد. اگر برای مدت زمانی از تلویزیون استفاده نمی کنید آن را خاموش نمایید تا باعث کاهش مصرف انرژی شود.
- چنانچه میزان روشنایی تصویر کاهش یابد، مصرف انرژی به طور قابل ملاحظه ای کاهش خواهد یافت و بدین ترتیب هزینه های برق تان کاهش خواهد یافت.

### اخطار !

- از ایستادن بر روی پایه شیشه ای و یا قرار دادن اشیاء سنگین بر روی آن خودداری کنید. احتمال شکستگی وجود دارد و این منجر به آسیب ناشی از خرده شیشه گردیده و همچنین تلویزیون خواهد افتاد.
- از کشیدن تلویزیون خودداری کنید. کف زمین یا تلویزیون مخدوش خواهد شد.
- در برخی مدل ها، لایه نازک شفاف (بی رنگ) بر روی صفحه الصاق شده است که بخشی از تلویزیون است از کندن آن خودداری کنید.

### ⚠️ خطر

- به منظور اطمینان از ایمنی و افزایش عمر دستگاه فقط از اقلام تایید شده شرکت و از نوع اصلی استفاده نمایید.
- وارد آمدن هرگونه آسیب ناشی از استفاده از اقلام غیر اصلی و متفرقه موجب ساقط شدن گارانتی می گردد.

### ⚠️ توجه

- لوازم ارائه شده همراه با دستگاه بستگی به مدل دستگاه داشته و متفاوت هستند.
- مشخصات فنی دستگاه با محتوای این دفترچه بدون اطلاع قبلی و به منظور ارتقاء عملکردهای دستگاه قابل تغییر است.
- به منظور برقراری بک اتصال مطلوب کابل های HDMI و دستگاه های USB باید دارای ضخامت کمتر از ۱۰ میلی متر و پهنای کمتر از ۱۸ میلی متر باشند. (بسته به مدل دستگاه)

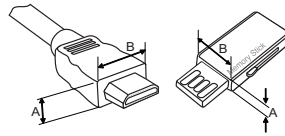

$mm\ 10 \cong A^*$

$mm\ 18 \cong B^*$

- چگونگی استفاده از هسته فریت (فقط در مدل \*\*72LW99)
- مطابق شکل زیر هسته فریت را نصب کنید.
- هسته فریت می تواند امواج الکترومغناطیس (نویز) را در کابل AV کاهش دهد (فقط برای AV IN 1).

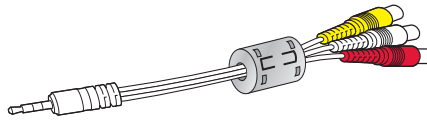

## اطلاعات تکمیلی

### مشاهده دفترچه راهنما

دفترچه راهنما با فرمت فایل PDF بر روی لوح فشرده ضمیمه شده ارائه شده است. برای مشاهده دفترچه راهنما بر روی رایانه برنامه ادوب اکروبات ریدر را نصب کنید.

- ۱ لوح فشرده ارائه شده را در دستگاه قرار دهید. صفحه وب به طور خودکار نمایان می شود.
- ۲ در صفحه وب بر روی Owner's Manual کلیک کنید.
- ۳ دفترچه راهنما را مشاهده کنید.

### ⚠️ توجه

اگر صفحه وب به طور خودکار نمایان نشد، برای مشاهده دفترچه راهنما بر روی My computer رفته و گزینه LG و [index.htm](#) کلیک کنید.

این عملکرد فقط برای برخی از کشورها کاربرد دارد.  
 فقط 42/47/55/65LW65\*\*، 32/42/47/55LW57\*\*، 32/37/42/47/55LV55\*\*، 32/37/42/47/55LV37\*\*



چسب



کابل دانگل RF



دانگل RF

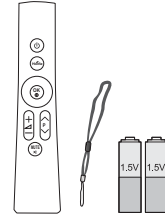

کنترل مجیک موشن  
 بند، باتری (AA)

47/55LZ96\*\* فقط

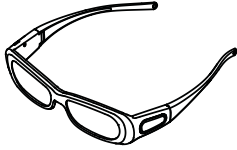

عینک سه بعدی (AG-S250)

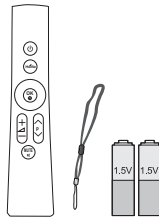

دستگاه کنترل مجیک موشن،  
 بند، باتری ها (AA)

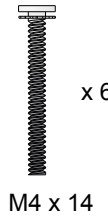

M4 x 14



M4 x 7

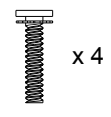

M3 x 6

پیچ برای پایه و نصب براکت دیواری

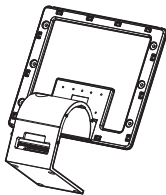

بندنه پایه



پایه

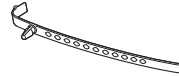

بست کابل

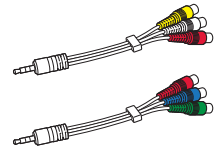

کابل کامپوزیت  
 کابل کامپوننت

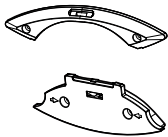

براکت نصب دیواری  
 (یکی برای تلویزیون و دیگری  
 برای دیوار)

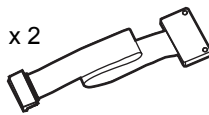

کابل اتصال نمایشگر  
 (نوع پایه و نوع نصب  
 دیواری)

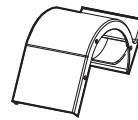

درپوش کابل اتصال نمایشگر

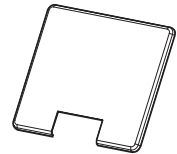

درپوش پشت پایه

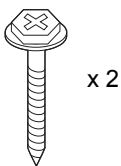

پیچ

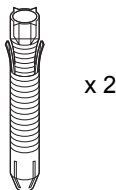

رولپلاک



محافظ براکت



بین فشاری براکت دیواری



،47/55LW95\*\* ،47/55LW77\*\* ،42/47/55/65LW65\*\* ،32/42/47/55LW57\*\* ،32/37/42/47/55LW55\*\*  
فقط 72LW99\*\* ،47/55LW98\*\*

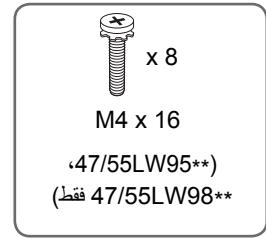
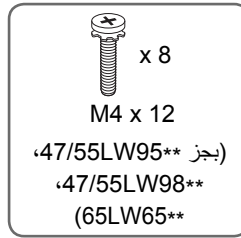
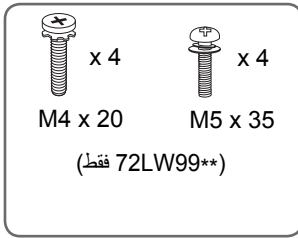

پیچ برای بستن



عینک ۳ بعدی FPR<sup>۱</sup>  
(32/42/47/55LW57\*\* ،  
42/47/55/65LW65\*\* ،  
72LW99\*\* ،47/55LW98\*\*  
فقط)

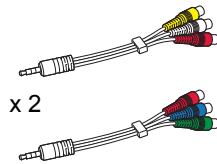

کابل کامپیوزیت  
کابل کامیوننت  
(فقط 72LW99\*\*)

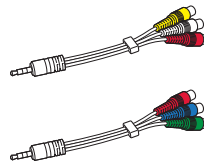

کابل کامپیوزیت  
کابل کامیوننت

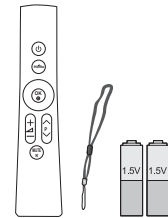

کنترل مجیک موشن  
بند، باتری (AA)  
(47/55LW77\*\* ،  
47/55LW95\*\* ،  
72LW99\*\* ،47/55LW98\*\*  
فقط)

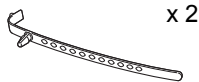

بست کابل  
(فقط 72LW99\*\*)

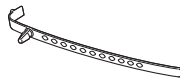

بست کابل  
(در برخی مدل ها)



پیچ برای محکم شدن  
(32LW57\*\* ،32/37LW55\*\*)  
فقط)



عینک ۳ بعدی (AG-S250)  
(فقط 47/55LW77\*\*)



هسته فریت  
(فقط 72LW99\*\*)



گیره سیم برق  
(فقط 72LW99\*\*)

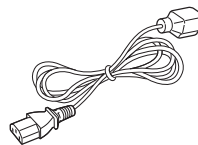

سیم برق  
(فقط 72LW99\*\*)



لن بی سیم برای  
باند عریض /  
آداپتور DLNA  
(AN-WF100)  
(فقط 72LW99\*\*)

۱ تعداد عینک های ۳ بعدی با توجه به کشور متفاوت است.

**توجه !**

- تصویر نشان داده شده در اینجا با تلویزیون شما متفاوت است.
- OSD (نمایش روی صفحه) تلویزیون شما ممکن است به طور جزئی با آنچه در این دفترچه نشان داده می شود متفاوت باشد.
- منوها و گزینه های موجود ممکن است با منبع ورودی یا مدل محصولی که استفاده می کنید متفاوت باشند.

## سرهم بندی و آماده سازی

### باز کردن کارتن

موارد زیر را بررسی کرده و وجود آنها در داخل کارتن اطمینان حاصل کنید. در صورت نبود هر یک از متعلقات، با فروشگاه‌های که دستگاه را از آنجا خریداری کرده اید تماس بگیرید. تصاویر نشان داده شده در این دفترچه ممکن است با محصول واقعی کمی تفاوت داشته باشد.



دفترچه راهنما



نرم افزار نرو نسخه خانگی

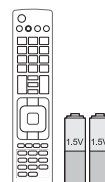

دستگاه کنترل از راه دور و باتری ها (AAA)



پارچه تمیز کننده<sup>۲</sup>  
(در برخی مدل ها)



پارچه براق کننده<sup>۱</sup>  
(در برخی مدل ها)

۱ لکه های روی بدنه را به آرامی با پارچه براق کننده پاک کنید.

۲ لکه های روی سطح بیرونی را فقط با پارچه تمیز کننده پاک کنید. هنگام پاک کردن لکه ها از اعمال نیرو خودداری کنید. اعمال فشار بیش از حد منجر به مخدوش شدن یا کم رنگ شدن می شود. برای تمیز کردن فریم جلو، پس از پاشیدن یک یا دو مرتبه آب بر روی پارچه تمیز کننده آن را به آرامی به یک سمت بکشید. پس از تمیز شدن رطوبت اضافه را پاک کنید. رطوبت اضافه منجر به ایجاد لکه های آب بر روی فریم می شود.

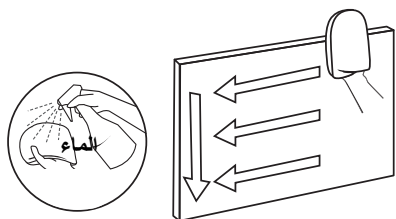

فقط 32/37/42/47/55LV37\*\*



پیچ برای محکم شدن  
(فقط 32/37LV37\*\*)



M4 x 12

پیچ برای بستن

- قبل از استفاده از تلویزیون لطفاً احتیاط های ایمنی را مطالعه کنید.
- شکل های نشان داده شده در این دفترچه ممکن است با دستگاه شما کمی تفاوت داشته باشد.

- ⚠️ **اخطار** • چنانچه پیام های اخطار را نادیده بگیرید در معرض آسیب، سانحه یا مرگ هستید.
- ⚠️ **هشدار** • چنانچه این پیام های هشدار را نادیده بگیرید در معرض آسیب بوده یا ضایعه خواهید بود.

مادامیکه دوشاخه دستگاه به پریز متصل است، برق در دستگاه جریان دارد حتی اگر تلویزیون را از طریق SWITCH خاموش کرده باشید.

### اخطار پیرامون جابجایی دستگاه

#### ⚠️ اخطار



از خاموش بودن دستگاه اطمینان حاصل نمایید. پیش از جابجایی دستگاه تمامی کابل ها را درآورید. - در غیر این صورت ممکن است دچار برق گرفتگی شده یا دستگاه آسیب ببیند.

#### ⚠️ هشدار



در هنگام جابجایی از وارد آوردن تکان های شدید خودداری نمایید. - در غیر این صورت دچار شوک الکتریکی شده یا دستگاه آسیب خواهد دید. دستگاه را با هر دو دست گرفته و پائل آن به سمت جلو باشد. در صورت افتادن دستگاه، دستگاه آسیب دیده و استفاده از آن منجر به شوک الکتریکی و آتش سوزی می شود. جهت تعمیر با مرکز خدمات مجاز تماس بگیرید.

### اخطار پیرامون استفاده از دستگاه

#### ⚠️ اخطار



از باز کردن، تعمیر یا اصلاح دستگاه خودداری نمایید. - احتمال آتش سوزی یا برق گرفتگی وجود دارد. - برای بررسی یا تعمیر با مرکز خدمات تماس بگیرید.



برای کاهش خطر آتش سوزی یا شوک الکتریکی دستگاه را در معرض رطوبت باران قرار ندهید. دستگاه نباید در معرض قطرات آب یا پاشیده شدن آن قرار بگیرد. همچنین از قرار دادن اشیاء حاوی آب نظیر گلدان بر روی دستگاه خودداری نمایید.



در هنگام نیاز به سرویس بر اثر خرابی دستگاه نظیر آسیب سیم برق یا دو شاخه، پاشیدن شدن آب داخل آن یا افتادن اشیاء داخل تلویزیون همچنین قرار گرفتن دستگاه در معرض رطوبت یا باران، عملکرد غیر عادی دستگاه و یا افتادن آن با مرکز خدمات تماس بگیرید.

#### اطلاعات مهم پیرامون پیشگیری از الصاق تصویر / سوختگی صفحه تلویزیون

- وقتی تصویر ثابتی ( نظیر آرم ها، منوهای صفحه، بازی های ویدئویی، رایانه و صفحات پیام نما) برای مدت زمان طولانی پخش شوند، تصویر شیخ گونه آنها بر روی صفحه نقش می بندد. این حالت تصویر سوختگی نام دارد. تصویر سوختگی تحت پوشش ضمانت کارخانه نیست.
- برای پیشگیری از این موضوع از پخش تصاویر ساکن برای مدت زمان طولانی ۲ ساعت یا بیشتر برای ال سی دی، ۱ ساعت یا بیشتر برای پلاسما) خودداری نمایید. (
- همچنین اگر از ابعاد تصویر ۳:۴ استفاده می کنید این حالت در دوطرف تصویر عارض می شود.

### احتیاط در نصب دستگاه

#### ⚠️ اخطار

دستگاه را از منابع حرارتی نظیر گرمکن های برقی دور نگه دارید. - امکان شوک الکتریکی، آتش سوزی، خرابی یا تغییر شکل دستگاه وجود دارد.



از استفاده دستگاه در محل های مرطوب نظیر حمام یا نظیر آن خودداری نمایید. - این امر منجر به آتش سوزی یا شوک برقی می شود.



در صورت احساس دود یا بو یا شنیدن صدای عجیب دو شاخه دستگاه را از برق بیرون کشیده و با مرکز خدمات تماس بگیرید. - چنانچه بدون رعایت موارد مناسب به استفاده از دستگاه ادامه دهید احتمال شوک الکتریکی یا آتش سوزی وجود دارد.



#### ⚠️ تنبیه

دستگاه را در محل هموار و ثابتی که احتمال سقوط در آن وجود ندارد نصب کنید. - در صورت سقوط دستگاه احتمال آسیب شما و خرابی آن وجود دارد.



دستگاه را از نور مستقیم آفتاب دور نگه دارید. - احتمال آسیب دستگاه وجود دارد.



دستگاه را در محل های بسته نظیر کتابخانه یا کابینت قرار ندهید. - دستگاه نیاز به تهویه دارد.



### اخطارهای مربوط به جریان برق

#### ⚠️ اخطار

دستگاه را به پریزی که دارای اتصال زمین است وصل کنید. - با دستان خیس دو شاخه را لمس نکنید.

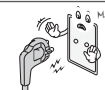

بعلاوه در صورت خیس یا کثیف بودن دو شاخه ابتدا کاملاً گرد و غبار یا آب را پاک کنید. - ممکن است در اثر رطوبت اضافه دچار برق گرفتگی شوید.



در هنگام رعد و برق یا صاعقه دوشاخه برق یا کابل آنتن را بیرون بکشید. - چرا که احتمال شوک الکتریکی وجود دارد.



#### ⚠️ اخطار

مراقب باشید تا سیم برق از ضایعات فیزیکی نظیر تا شدن، له شدن، ماندن در لای درب بسته یا قرار گرفتن در زیر پا محافظت شود. توجه ویژه ای به دو شاخه ها، پریزهای برق و محل وجود سیم دستگاه های برقی داشته باشید.

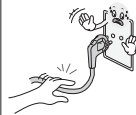



**LG**

Life's Good

دفترچه راهنمای

# تلویزیون LED LCD

لطفاً پیش از استفاده از دستگاه این دفترچه راهنما را به دقت مطالعه کرده و آن را برای استفاده های بعدی نگهدارید.