



Стиральная машина

Руководство по эксплуатации

WD-8016(0-9)S	WD-8019(0-9)S	WD-8048(0-9)S
WD-8016(0-9)N	WD-8019(0-9)N	WD-8048(0-9)N
WD-8016(0-9)T	WD-8019(0-9)T	WD-8048(0-9)T
WD-1016(0-9)S	WD-1019(0-9)S	WD-8049(0-9)S
WD-1016(0-9)N	WD-1019(0-9)N	WD-8049(0-9)N
WD-1016(0-9)T	WD-1019(0-9)T	WD-8049(0-9)T
WD-1048(0-9)S	WD-1248(0-9)S	WD-8066(0-9)S
WD-1048(0-9)N	WD-1248(0-9)N	WD-8066(0-9)N
WD-1048(0-9)T	WD-1248(0-9)T	WD-8066(0-9)T
WD-1049(0-9)S	WD-1249(0-9)S	WD-1066(0-9)S
WD-1049(0-9)N	WD-1249(0-9)N	WD-1066(0-9)N
WD-1049(0-9)T	WD-1249(0-9)T	WD-1066(0-9)T

Благодарим Вас за покупку автоматической стиральной машины LG. Пожалуйста, внимательно прочитайте данное руководство пользователя, так как в нем содержатся инструкции по безопасной установке, эксплуатации и обслуживанию стиральной машины. Сохраните его для дальнейшего использования. Запишите модель и серийный номер вашей стиральной машины.

О сновные достоинства



■ Защита от складок

В конце стирки во время вращения барабана бельё движется только вверх-вниз, поэтому практически не мнётся.



■ Экономичная система интеллектуальной стирки

Система интеллектуальной стирки автоматически определяет оптимальный уровень воды и время стирки в зависимости от количества загруженной одежды и температуры поступающей воды с целью минимизации потребления воды и электроэнергии.



■ Одежда малыша

Незаменима для частостираемых детских вещей, требующих тщательного выполаскивания. Стирка осуществляется с высокой температурой и с тремя дополнительными циклами полоскания, причем последнее полоскание производится в теплой воде.



■ Блокировка от детей

Функция блокировки от детей предназначена для блокирования всех кнопок (за исключением кнопки Питание) во избежание случайного изменения программы стирки детьми.



■ Система регулировки скорости, снижающая уровень шума

Система автоматически перераспределяет бельё в машине и устанавливает скорость вращения барабана таким образом, чтобы понизить уровень шума.

С одержание

Предупреждения.....	3
Спецификация.....	4
Установка.....	5
Функции.....	10
Опции.....	11
Использование стиральной машины.....	12
WD-**16(0~9)S/N/T.....	13
WD-**19(0~9)S/N/T.....	14
WD-**48(0~9)S/N/T / WD-**49(0~9)S/N/T.....	15
WD-**66(0~9)S/N/T.....	17
Перед стиркой.....	21
Загрузка порошка.....	22
Обслуживание.....	23
Устранение неполадок.....	26
Условия гарантии.....	29



предупреждения

ПОЛНОСТЬЮ ОЗНАКОМЬТЕСЬ С ИНСТРУКЦИЯМИ ПЕРЕД ИСПОЛЬЗОВАНИЕМ МАШИНЫ



ВНИМАНИЕ

Ради собственной безопасности соблюдайте все приведенные в данном руководстве правила, чтобы понизить вероятность возникновения пожара, взрыва, поражения электричеством, порчи имущества, травмы или смерти.

ВАЖНЫЕ СВЕДЕНИЯ ПО БЕЗОПАСНОСТИ

ВНИМАНИЕ: Соблюдайте нижеследующие меры предосторожности, чтобы снизить вероятность возникновения пожара, поражения электричеством или травмы:

- Не устанавливайте и не храните стиральную машину в местах с неблагоприятными погодными условиями.
- Не допускайте порчи элементов управления.
- Не ремонтируйте и не заменяйте детали стиральной машины самостоятельно, если только этот процесс не описан в руководстве по обслуживанию или в опубликованных инструкциях по самостоятельному ремонту, в которых вы полностью разобрались и обладаете достаточными навыками для их выполнения.
- Следите чтобы под машиной и вокруг нее не было легковоспламеняющихся предметов, например: бумаги, пуха, тряпок, химических препаратов и т.д.
- Если рядом с машиной находятся дети, внимательно присматривайте за ними.
- Не разрешайте детям играть на машине, в машине или около машины.
- Не оставляйте дверцу стиральной машины открытой. Если оставить дверцу открытой, дети могут попытаться повиснуть на ней или залезть внутрь машины.
- При стирке с высокой температурой (хлопок 95°C) стекло нагревается. Не касайтесь его!
- Никогда не прикасайтесь к внутренним частям машины во время работы.
- Не касайтесь сливаемой воды, она может быть горячей.
- Не устанавливайте стиральную машину в помещениях, где температура может опуститься ниже 0°C.
- Никогда не вставляйте / извлекайте штепсельную вилку мокрыми руками.
- В результате стирки огнестойкость одежды может понизиться.
- Никогда не стирайте и не сушите в машине одежду, если ее до этого чистили с использованием горючих или взрывчатых веществ или, если на нее каким-либо иным образом попали такие вещества как: воск, масло, краска, бензин, обезжиривающие средства, сушающие средства, керосин и т.п. Это может привести к пожару или взрыву.
- При стирке и сушке всегда руководствуйтесь рекомендациями производителя одежды.
- Не захлопывайте дверцу слишком резко и не пытайтесь ее открыть, применяя силу, если сработала система блокировки дверцы (горит лампочка блокировки двери). Это может привести к поломке стиральной машины.
- Чтобы избежать опасности поражения электричеством перед осуществлением любого ремонта или операции по уходу за стиральной машиной, отсоедините шнур питания от электрической розетки, снимите плавкий предохранитель или отключите автоматический прерыватель.
- Никогда не включайте машину, если она повреждена, неисправна, частично разобрана или какие-то ее части отсутствуют или сломаны, в том числе при повреждении шнура питания или штепсельной вилки.
- Прибор не предназначен для использования лицами (включая детей) с пониженными физическими, чувственными или умственными способностями или при отсутствии у них жизненного опыта или знаний, если они не находятся под контролем или не проинструктированы об использовании прибора лицом, ответственным за их безопасность.
- Дети должны находиться под контролем для недопущения игры с прибором.

*** Не допускайте чрезмерного нажима на дверцу машины, когда она открыта. Это может привести ее к опрокидыванию.**

СОХРАНИТЕ ДАННОЕ РУКОВОДСТВО

С спецификация



Наименование	СТИРАЛЬНАЯ МАШИНА С ФРОНТАЛЬНОЙ ЗАГРУЗКОЙ		
Вместимость	3,5 кг (S)	5,0 кг (N)	7,0 кг (T)
Электропитание	220 – 240 В ~, 50 Гц		
Размер (Ш)х(Г)х(В)	600mmх360mmх850mm	600mmх440mmх850mm	600mmх550mmх850mm
Допустимое давление воды	0,3 – 10 кгс/см ² (30-1000 кПа)		
Скорость отжима*	Без отжима / Без слива (Задержка) / 400 / 600 / 800 / 1000 / 1200		

* Скорость отжима может отличаться в зависимости от модели.

Модель	WD-8016(0-9)S / WD-1016(0-9)S WD-8019(0-9)S / WD-1019(0-9)S	WD-8016(0-9)N / WD-1016(0-9)N WD-8019(0-9)N / WD-1019(0-9)N	WD-8016(0-9)T / WD-1016(0-9)T WD-8019(0-9)T / WD-1019(0-9)T
Вес/Макс. мощность	56 кг / 1800 Вт	59 кг / 1800 Вт	64 кг / 2100 Вт
Потребление воды	42 л	55 л	69 л
Модель	WD-8048/49(0-9)S / WD-1048/49(0-9)S WD-8066(0-9)S / WD-1066(0-9)S / WD-1248/49(0-9)S	WD-8048/49(0-9)N / WD-1048/49(0-9)N WD-8066(0-9)N / WD-1066(0-9)N / WD-1248/49(0-9)N	WD-8048/49(0-9)T / WD-1048/49(0-9)T WD-8066(0-9)T / WD-1066(0-9)T / WD-1248/49(0-9)T
Вес/Макс. мощность	56 кг (55 кг*) / 1800 Вт	59 кг (60 кг*) / 1800 Вт	64 кг (65 кг*) / 2100 Вт
Потребление воды	42 л	49 л	63 л

* Для моделей WD-1248/49(0-9)S/N/T

Внешний вид и характеристики машины могут быть без предупреждения изменены с целью повышения качества машины.

■ Аксессуары

Впускной шланг
(1 шт.)

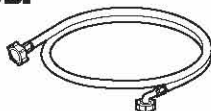

Гаечный ключ





ВНИМАНИЕ

Перед установкой и началом использования стиральной машины изучите внимательно наши рекомендации. Только правильная установка обеспечит надежную работу и безопасную эксплуатацию вашего прибора.

■ Подключение к электросети

1. Для данной стиральной машины используется однофазное напряжение 220-240В, 50 Гц.
2. Убедитесь, что ваша электропроводка способна выдержать максимальную нагрузку (2,2 кВт), учитывая и работу других электроприборов.
3. Подключайте стиральную машину только к заземленной розетке.
4. Сетевой шнур данной стиральной машины имеет заземляющую жилу и вилку с заземлением. Убедитесь в том, что электросеть имеет заземляющий провод. При отсутствии заземления, необходимо пригласить квалифицированного специалиста, который проведет необходимые работы в соответствии с местными нормами и требованиями. Подключать стиральную машину следует к отдельной розетке, то есть эта розетка должна подавать электричество только к одному изделию и не иметь дополнительных выходов или ответвленных розеток. Запрещается использовать тройник или удлинитель.
6. В случае отсутствия подходящей розетки вызовите электрика.
7. После стирки всегда выключайте стиральную машину и вынимайте вилку из розетки.
8. Установите машину так, чтобы штепсельная вилка была легко доступна.
9. Если прибор доставлен в зимнее время при температуре ниже 0°C, перед использованием машины выдержите ее при комнатной температуре несколько часов.

ПРЕДУПРЕЖДЕНИЕ

БЕЗОПАСНОЕ ИСПОЛЬЗОВАНИЕ ЭЛЕКТРОШНУРА

Перегруженные, неисправные или поврежденные стенные розетки, удлинительные шнуры, перетертые электрошнуры, поврежденная или потрескавшаяся изоляция шнуров могут быть опасны. Данные неполадки могут стать причиной электрошока или пожара. Периодически проверяйте шнур изделия и, если заметите повреждения, отключите его. Обратитесь в Авторизованный сервисный центр LG или пригласите сертифицированного специалиста для замены электрошнура. Избегайте физических или механических повреждений электрошнура, таких как: перекручивание, завязывание, сгибание шнура, защемление его дверью или чрезмерное натягивание. Обращайте особое внимание на штекеры, стенные розетки и место соединения шнура с изделием.



Неправильное подключение заземляющей жилы может привести к поражению электричеством. Не меняйте вилку на сетевом шнуре. Если она не подходит к электрической розетке, пригласите квалифицированного электрика для замены розетки.

Ремонт стиральной машины должен осуществляться квалифицированным персоналом. Ремонт, произведенный не обученным персоналом, может привести к поломке или серьезным неполадкам в работе машины. Свяжитесь с местным центром обслуживания.

Изготовитель освобождается от любой ответственности за ущерб людям или имуществу в случае невыполнения вышеуказанных предосторожностей.

■ Размещение

Перед тем, как распаковать стиральную машину, необходимо определить место установки.

- ▶ Удостоверьтесь в наличии свободного пространства по бокам (по 20 мм) и с задней стороны стиральной машины (100 мм). Машина не должна касаться стен или мебели.
- ▶ Убедитесь, что место установки имеет ровный надежный пол:
 - при установке на ковровое покрытие и т.д. воздух должен свободно циркулировать между дном стиральной машины и полом;
 - при установке на кафельную плитку подложите под ножки резиновые подкладки;
 - при установке на деревянный пол мы рекомендуем подложить под каждую ножку резиновые подкладки толщиной не менее 15 мм, закрепив их шурупами как минимум к двум половицам. По возможности выберите такой угол комнаты, где пол наиболее надежен.

** Резиновые подкладки (артикул 4620ER3001B) можно приобрести в Сервисном центре LG.*

- ▶ Запрещается компенсировать неровности пола подкладыванием под машину подставок из дерева, картона и аналогичных материалов.
- ▶ Если невозможно избежать установки машины рядом с газовой или угольной плитой, следует проложить между ними изолирующую перегородку (85 x 60 см) стороной с алюминиевой фольгой к плите.
- ▶ Не устанавливайте машину в помещениях, где температура может опускаться ниже 0°C.
- ▶ Место установки должно быть чистым и сухим.
- ▶ Установите машину так, чтобы обеспечивался свободный доступ к машине для техника в случае ремонта.
- ▶ В странах, где помещения могут быть заражены тараканами и другими насекомыми, уделите особое внимание тому, чтобы машина всегда содержалась в чистоте. Любые повреждения, причиной которых стали тараканы или другие насекомые, гарантийному ремонту не подлежат.

■ Распаковка

Удалите все упаковочные элементы и проверьте изделие на отсутствие внешних повреждений. В случае сомнений не пользуйтесь стиральной машиной, а сразу же обратитесь к продавцу или поставщику.



Освобождая от упаковки, обязательно выньте упаковочную вставку в центре дна машины.

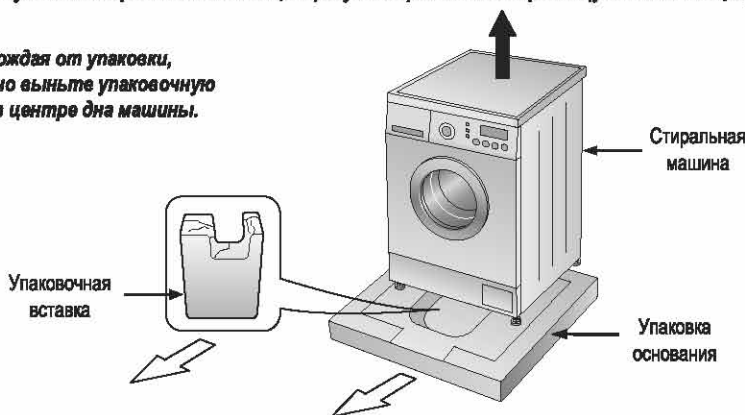

ВНИМАНИЕ: упаковочные материалы (например, полиэтиленовая пленка, пенопласт) могут быть опасными для детей – они могут стать причиной удушья! Храните упаковочные материалы в недоступном для детей месте.

■ Удаление транспортировочных болтов

Транспортировочные болты обязательно должны быть удалены перед началом эксплуатации стиральной машины.

- ▶ С помощью ключа, который входит в комплект стиральной машины, отвинтите 4 транспортировочных болта, затем удалите их вместе с резиновыми заглушками. Закройте отверстия прилагаемыми заглушками.

Неудаление транспортировочных болтов может привести к сильной вибрации, чрезмерному шуму и выходу машины из строя.

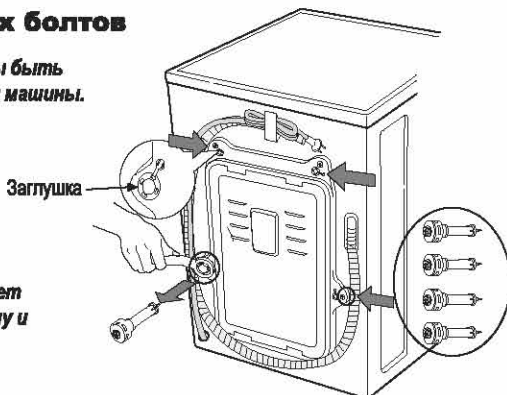

Рекомендуем Вам сохранить все транспортировочные элементы для того, чтобы их можно было снова использовать в случае новой транспортировки машины.

■ Подсоединение к водопроводу

Для подключения стиральной машины к водопроводу используйте только входящие в комплект поставки новые шланги. Старые комплекты шлангов повторно использовать нельзя.

- ▶ Убедитесь, что давление воды в водопроводной сети имеет допустимые пределы:

- Значение гидравлического давления должно лежать в пределах от 1 до 10 бар (это значит, что из полностью открытого водопроводного крана за одну минуту должно вытекать минимум 8 литров воды).
- Если давление выше указанного, то в трубопровод следует встроить редуктор давления.

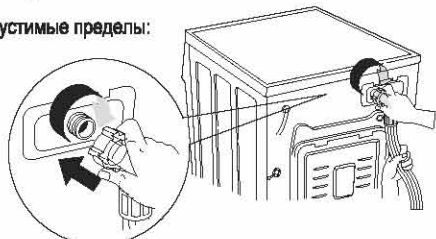

- ▶ Один конец шланга подачи воды подсоедините к машине, повернув его в нужном Вам направлении. Для того, чтобы развернуть шланг достаточно ослабить муфту, поправить шланг и снова затянуть муфту, убедившись в отсутствии утечки воды.



Перед подключением машины к новому трубопроводу или к трубам, которые давно не использовались, слейте достаточное количество воды, чтобы избавиться от накопившихся в трубах загрязнений.

- ▶ Другой конец шланга подачи воды подсоедините к водопроводному крану.
- ▶ Для предотвращения протечек к шлангу для подачи воды прилагаются две резиновые прокладки.
- ▶ Проверьте плотность соединений шланга, открыв кран подачи воды до предела.
- ▶ Убедитесь, что шланг не перекручен и не сдавлен.

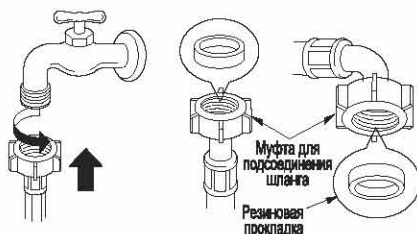

Шланг подачи воды не подлежит удлинению. Если он слишком короткий, а Вы не хотите перемещать водопроводный кран, Вам следует купить новый более длинный шланг, специально предназначенный для этой цели.

у установка

■ Выравнивание

Для предотвращения вибрации и чрезмерного шума необходимо придать стиральной машине строго горизонтальное положение.

- ▶ Убедитесь, что все четыре ножки твердо стоят на полу, а затем проверьте горизонтальное положение стиральной машины с помощью спиртового уровня. Выровняйте положение машины с помощью регулируемых ножек.
- ▶ В случае если машина установлена на возвышении, его следует надежно закрепить для того, чтобы исключить вероятность ее падения.

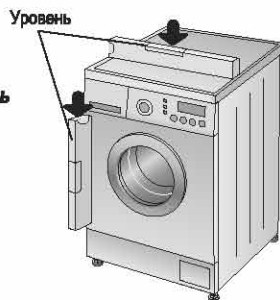

- ▶ Убедитесь, что машина стоит устойчиво. При нажатии на углы верхней крышки стиральной машины изделие не должно наклоняться или раскачиваться вверх вниз.
- ▶ Если нажатием на углы верхней крышки машину можно наклонить, отрегулируйте ножки снова.



При правильном размещении и выравнивании Ваша стиральная машина будет работать долго, надежно и без сбоев!

ПРЕДУПРЕЖДЕНИЕ

Данное изделие не предназначено для эксплуатации на море и в передвижных объектах, таких как: передвижные дома, самолеты и т.д. Закройте запорный кран, если вы не собираетесь пользоваться машиной некоторое время (например, во время праздников), особенно если рядом в полу нет открытого стока (желоба) для воды.

При утилизации прибора обрежьте провода питания и уничтожьте штепсельную вилку. Сломайте замок двери, чтобы дети не могли случайно запереться внутри.

■ Подсоединение дренажного шланга

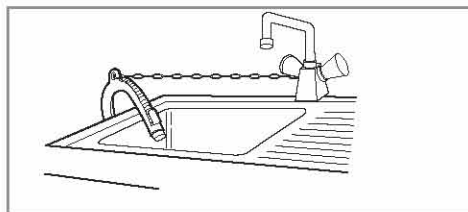
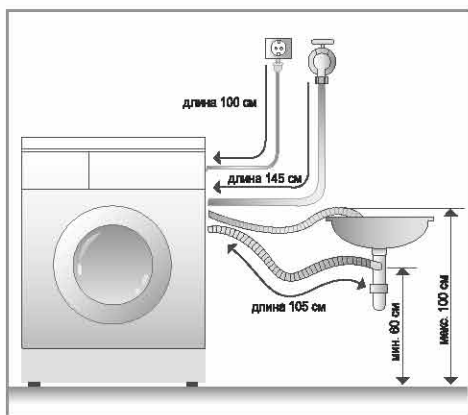
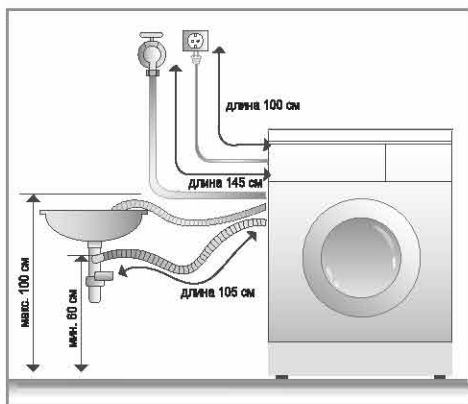

- Плотно закрепите дренажный шланг при помощи цепи.
- Надежное крепление дренажного шланга позволит предотвратить повреждение пола протекающей водой.

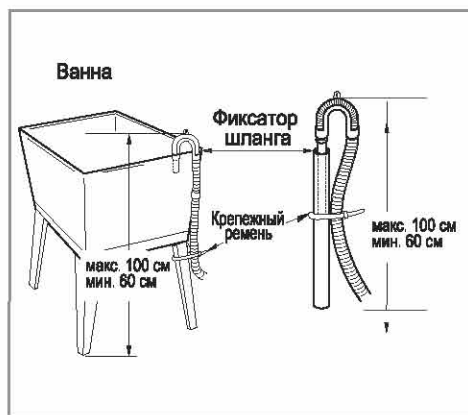

- Не следует крепить дренажный шланг на высоте более 100 см от пола.
- Если длина дренажного шланга больше необходимой, не заталкивайте лишнюю часть шланга в стиральную машину. Это может привести к повышенному уровню шума.

Рекомендуемые режимы стирки в зависимости от типа ткани

Режим	Дополнительная информация	Максимальная загрузка		
		3,5 кг (S)	5,0 кг (N)	7,0 кг (T)
ХЛОПОК	Всегда проверяйте, предназначено ли данное белье для стирки в стиральной машине (белый хлопок, льняные полотенца и простыни).	Номинал	Номинал	Номинал
	Цветные ткани (рубашки, ночные платья, пижамы) и слабо загрязненный белый хлопок (нижнее белье).			
СИНТЕТИКА	Полиамид, акрил, полиэфир.	Не более 1.5 кг	Не более 2.0 кг	Не более 3.0 кг
ДЕЛИКАТНАЯ	Нежные ткани, легко поддающиеся повреждениям (шелк, занавески).	Не более 1.0 кг	Не более 1.5 кг	Не более 2.0 кг
ОДЕЖДА МАЛЫША	Детское бельё	Не более 3.0 кг	Не более 4.0 кг	Не более 6.0 кг
РУЧНАЯ СТИРКА/ ШЕРСТЬ	Шерстяные изделия с маркировкой "Ручная стирка".	Не более 1.0 кг	Не более 1.5 кг	Не более 2.0 кг
РУЧНАЯ СТИРКА	Изделия с маркировкой Ручная стирка.	Не более 1.0 кг	Не более 1.5 кг	Не более 2.0 кг
ШЕРСТЬ	Шерсть, предназначенная для стирки в стиральной машине.	Не более 1.0 кг	Не более 1.5 кг	Не более 2.0 кг
БЫСТРО 30	Тип ткани такой же, как при режимах ХЛОПОК, СИНТЕТИКА.	Не более 1.0 кг	Не более 1.5 кг	Не более 2.0 кг

Выбор скорости отжима

WD-8016(0-9)S/N/T	Хлопок / Синтетика / Одежда Малыша / Ручная Стирка/Шерсть / Полоск.+Отжим / Деликатная / Быстро 30.	Без слива - Без отжима - 400 - 800 - 800
WD-1016(0-9)S/N/T	Хлопок / Синтетика / Ручная Стирка/Шерсть / Одежда Малыша / Полоск.+Отжим.	Без слива - Без отжима - 400 - 800 - 1000
	Деликатная / Быстро 30.	Без слива - Без отжима - 400 - 800
WD-8019(0-9)S/N/T	Хлопок / Синтетика / Шерсть / Ручная Стирка / Деликатная / Быстро 30.	Без слива - Без отжима - 400 - 800 - 800
WD-1019(0-9)S/N/T	Хлопок / Синтетика / Шерсть / Ручная Стирка.	Без слива - Без отжима - 400 - 800 - 1000
	Деликатная / Быстро 30.	Без слива - Без отжима - 400 - 800
WD-8048(0-9)S/N/T	Хлопок / Одежда Малыша / Синтетика / Деликатная / Ручная Стирка/Шерсть / Быстро 30 / Полоск.+Отжим.	Задержка - Без отжима - 400 - 800
WD-1048(0-9)S/N/T WD-1049(0-9)S/N/T	Хлопок / Одежда Малыша / Синтетика / Ручная Стирка/Шерсть / Полоск.+Отжим / Быстро 30.	Задержка - Без отжима - 400 - 800 - 1000
	Деликатная.	Задержка - Без отжима - 400 - 800
WD-1248(0-9)S/N/T WD-1249(0-9)S/N/T	Хлопок / Одежда Малыша / Синтетика / Ручная Стирка/Шерсть / Полоск.+Отжим / Любимая программа / Быстро 30.	Задержка - Без отжима - 400 - 800 - 1200
	Деликатная.	Задержка - Без отжима - 400 - 800
WD-8066(0-9)S/N/T WD-8066(0-9)S/N/T	Хлопок / Одежда Малыша / Синтетика / Деликатная / Ручная Стирка/Шерсть / Быстро 30 / Полоск.+Отжим.	Задержка - Без отжима - 400 - 800
	Хлопок / Одежда Малыша / Синтетика / Ручная Стирка/Шерсть / Полоск.+Отжим / Быстро 30.	Задержка - Без отжима - 400 - 800 - 1000
WD-1066(0-9)S/N/T	Деликатная.	Задержка - Без отжима - 400 - 800

Опции

1. Предварительная стирка

- Используйте эту опцию для белья, требующего предварительной обработки.
- При использовании опции **Предв.** не заливайте жидкое моющее средство в основной контейнер для моющего средства. Он предназначен только для основной стирки.
- Предварительная стирка может быть включена в режимах ХЛОПОК и СИНТЕТИКА.

2. Экономия времени или Экономия

- Выбор данной опции перед началом программы стирки позволит вам сократить время стирки.
- Эта опция недоступна при работе программы **БЫСТРО 30**.

3. Суперполоскание

- Данная опция позволяет более тщательно прополоскать вещи, избавляясь от остатков моющего средства в ткани.
- 3 интенсивных цикла полоскания, последний из которых производится в теплой воде (~40°), способствуют полному растворению и вымыванию остатков моющего средства из волокон ткани.

4. Полоскание+

- Для высокой эффективности при полоскании Вы можете выбрать данную опцию.
- К основному циклу стирки добавится одно полоскание.

5. Без складок или Легкая глажка

- Выберите данную опцию, если хотите избежать глубоких складок при отжиме.

6. Без слива или Задержка

- Данная функция применяется для белья, которое сразу после стирки не будет вынута из машины. Чтобы оно не сминалось, машина останавливается, не слив воду.
- Для продолжения цикла необходимо нажать **Старт/Пауза**.

7. Полоскание + Отжим

- Используйте данную опцию для цикла полоскания и последующего отжима.

8. Без отжима

- Если выбран этот режим, барабан будет остановлен после слива воды.

9. Слив

- Данная опция необходима в случае, если ранее Вы выбрали опцию **Без слива** или **Задержка**. Она позволит слить из бака всю воду.

10. Био

- Для удаления пятен протеинового происхождения (молоко, кровь, шоколад) Вы можете выбрать данную опцию.

Подходит для программ стирки Хлопок, Одежда малыша и Синтетика, в случае если температура воды более 60°C.

11. Только отжим

- Если Вам необходим только отжим, воспользуйтесь данной опцией.

Использование стиральной машины

Питание

- Кнопка (⓪) предназначена для включения и выключения стиральной машины, а так же для отмены функции таймера.

Старт/пауза

- Кнопка (▶||) предназначена для начала стирки или ее приостановки. Машина автоматически выключится через 4 минуты после нажатия кнопки Пауза.

Стирка в режиме "по умолчанию"

- Нажмите кнопку **Старт/Пауза** сразу после включения стиральной машины.

✳ РЕЖИМ "ПО УМОЛЧАНИЮ"

- Стирка: только основная стирка

- Полоскание: 3 раза

- Отжим:

• 800 оборотов в минуту

[WD-8016(0-9)S/N/T, WD-8019(0-9)S/N/T,
WD-8048(0-9)S/N/T, WD-8049(0-9)S/N/T,
WD-8066(0-9)S/N/T]

• 1000 оборотов в минуту

[WD-1016(0-9)S/N/T, WD-1019(0-9)S/N/T,
WD-1048(0-9)S/N/T, WD-1049(0-9)S/N/T,
WD-1066(0-9)S/N/T]

• 1200 оборотов в минуту

[WD-1248(0-9)S/N/T, WD-1249(0-9)S/N/T]

- Температура воды: 60°C

- Режим: ХЛОПОК

Дверь заперта



- Лампочка горит, если дверца стиральной машины заперта.

- чтобы ее открыть, нажмите (▶||).
- Дверцу можно будет открыть через некоторое время.

Блокировка от детей

- Эта функция предназначена для блокирования всех кнопок, кроме (⓪) во избежание случайного изменения программы стирки детьми.
- Режим блокировки от детей включается и выключается одновременным нажатием двух кнопок (около трех секунд), на которые указывает значок блокировки от детей (—⓪—) или (—⓪—).
- При включении данной функции на дисплее загорается индикатор значка Блокировка от детей или обозначение "LL".



Режим таймера или Отсрочка

- Если Вам необходимо приостановить цикл стирки на длительное время, Вам подойдет опция **Отсрочка** или **Режим таймера**.
- Нажав кнопку **Режим таймера** или дважды нажав кнопку **Время**, загорится световой индикатор данной функции.
- Каждое последующее нажатие кнопок **Время** и **Режим таймера** увеличивает планируемое время окончания цикла стирки на один час (от 3 до 19 часов).
- Для начала отсчета времени необходимо нажать (▶||).
- Для отмены функции **Режима таймера** или **Отсрочки** нажмите (⓪).
- В зависимости от условий подачи воды и ее температуры, реальное время окончания стирки может отличаться от заданного значения **Режима таймера** или **Отсрочки**.



- Функция **Режим таймера** или **Отсрочка** возможны для моделей:

WD-8016(0-9)S/N/T, WD-1016(0-9)S/N/T,
WD-8019(0-9)S/N/T, WD-1019(0-9)S/N/T,
WD-8048(0-9)S/N/T, WD-1048(0-9)S/N/T,
WD-8049(0-9)S/N/T, WD-1049(0-9)S/N/T,
WD-1248(0-9)S/N/T, WD-1249(0-9)S/N/T.



- (1) Кнопка: Питание
- (2) Кнопка: Режим работы
- (3) Кнопка: Старт/пауза
- (4) Кнопка: Режим таймера
- (5) Кнопка: Рекоменд.
- (6) Блокировка от детей
- (7) Кнопка: Температура
- (8) Кнопка: Отжим

Режимы стирки

- Машина поддерживает 8 режимов стирки в зависимости от типа ткани.

ХЛОПОК – СИНТЕТИКА – ДЕЛИКАТНАЯ – ОДЕЖДА МАЛЫША – РУЧНАЯ СТИРКА/ШЕРСТЬ – БЫСТРО 30 – ПОЛОСК.+ОТЖИМ – ОТЖИМ.

Рекоменд



- Кнопки **Рекоменд.** предназначены для выбора типа функций стирки:

- Предв.
- Экономия времени
- Суперполоскание
- Без складок.

Описание соответствующей опции вы найдете на стр. 11.

Температура воды

- Допустимые значения температуры воды в зависимости от выбранного режима стирки приведены ниже.

- **ХЛОПОК / ОДЕЖДА МАЛЫША**
Холодн. - 30°C - 40°C - 60°C - 95°C
- **СИНТЕТИКА**
Холодн. - 30°C - 40°C - 60°C
- **ДЕЛИКАТНАЯ / РУЧНАЯ СТИРКА/ШЕРСТЬ / БЫСТРО 30**
Холодн. - 30°C - 40°C

Индикаторы на панели управления показывают выбранную температуру воды.

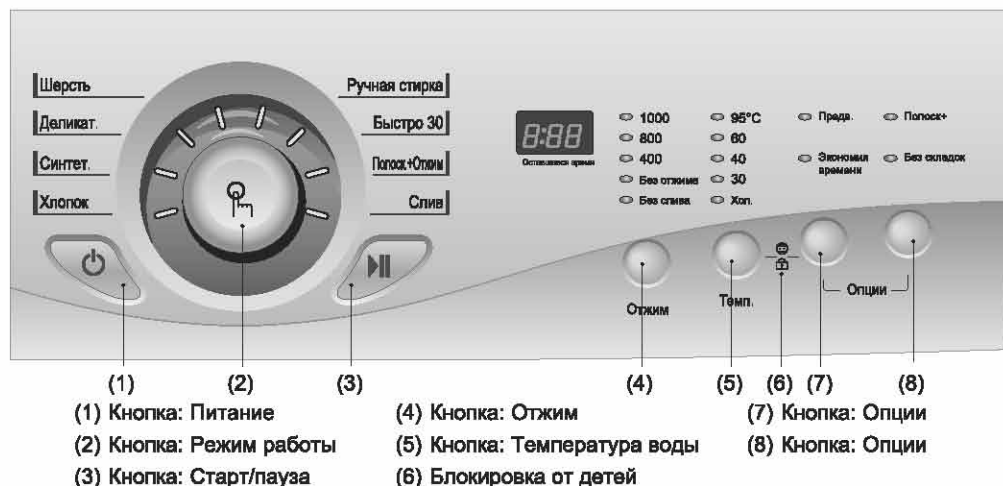

Режимы стирки

- Машина поддерживает 8 режимов стирки в зависимости от типа ткани.

ХЛОПОК – СИНТЕТИКА – ДЕЛИКАТНАЯ – ШЕРСТЬ – РУЧНАЯ СТИРКА – БЫСТРО 30 – ПОЛОСК.+ОТЖИМ – СЛИВ.

Опции

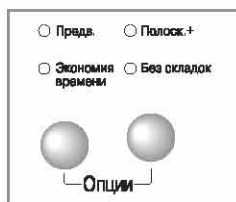

- Кнопки **Опции** предназначены для выбора типа стирки.

- Предв.
- Экономия времени
- Полоскание+
- Без складок.

Описание соответствующей опции вы найдете на стр. 11.

Температура воды

- Допустимые значения температуры воды в зависимости от выбранного режима стирки приведены ниже.

- **ХЛОПОК**
Холодная – 30°C – 40°C – 60°C – 95°C
- **СИНТЕТИКА**
Холодная – 30°C – 40°C – 60°C
- **ДЕЛИКАТ./ШЕРСТЬ/БЫСТРО 30/
РУЧНАЯ СТИРКА**
Холодная – 30°C – 40°C

Индикаторы на панели управления показывают выбранную температуру воды.



WD-1048(0~9)S/N/T



WD-8048(0~9)S/N/T



WD-1049(0~9)S/N/T



WD-8049(0~9)S/N/T





WD-1248(0~9)S/N/T



WD-1249(0~9)S/N/T



- (1) Кнопка: Питание
- (2) Диск: Режим работы (WD-**48(0~9)S/N/T)
Кнопка: Режим работы (WD-**49(0~9)S/N/T)
- (3) Кнопка: Старт/пауза
- (4) Кнопка: Температура
- (5) Блокировка от детей
- (6) Кнопка: Опции
- (7) Кнопка: Опции
- (8) Кнопка: Время
- (9) Кнопка: Отжим

Режимы стирки

- Машина поддерживает 8 режимов стирки в зависимости от типа ткани.
- **WD-8048/49(0~9)S/N/T / WD-1048/49(0~9)S/N/T**
ХЛОПОК / ОДЕЖДА МАЛЫША / СИНТЕТИКА / ДЕЛИКАТНАЯ / РУЧНАЯ СТИРКА/ШЕРСТЬ / БЫСТРО 30 / ПОЛОСК.+ОТЖИМ / ОТЖИМ.
- **WD-1248/49(0~9)S/N/T**
ХЛОПОК / ОДЕЖДА МАЛЫША / СИНТЕТИКА / ДЕЛИКАТНАЯ / РУЧНАЯ СТИРКА/ШЕРСТЬ / БЫСТРО 30 / ПОЛОСК.+ОТЖИМ / ЛЮБИМАЯ ПРОГРАММА.

Опции

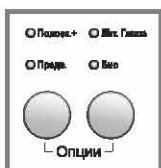

[WD-1048/49(0~9)S/N/T / WD-1248/49(0~9)S/N/T]

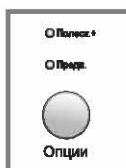

[WD-8048/49(0~9)S/N/T]

Кнопки Опции предназначены для выбора типа стирки и полоскания.

Описание соответствующей опции вы найдете на стр. 11.

Температура воды

- Допустимые значения температуры воды в зависимости от выбранного режима стирки приведены ниже.

WD-8048/49(0~9)S/N/T

- ХЛОПОК
Холодная - 40°C - 60°C - 95°C
- СИНТЕТИКА
Холодная - 40°C - 60°C
- ОДЕЖДА МАЛЫША
40°C - 60°C - 95°C
- ДЕЛИКАТ. / РУЧНАЯ СТИРКА/ШЕРСТЬ / БЫСТРО 30
Холодная - 30°C - 40°C

WD-1048/49(0~9)S/N/T, WD-1248/49(0~9)S/N/T

- ХЛОПОК / ЛЮБИМАЯ ПРОГРАММА
Холодная - 30°C - 40°C - 60°C - 95°C
- СИНТЕТИКА
Холодная - 30°C - 40°C - 60°C
- ОДЕЖДА МАЛЫША
40°C - 60°C - 95°C
- ДЕЛИКАТ. / РУЧНАЯ СТИРКА/ШЕРСТЬ / БЫСТРО 30
Холодная - 30°C - 40°C

Индикаторы на панели управления показывают выбранную температуру воды.

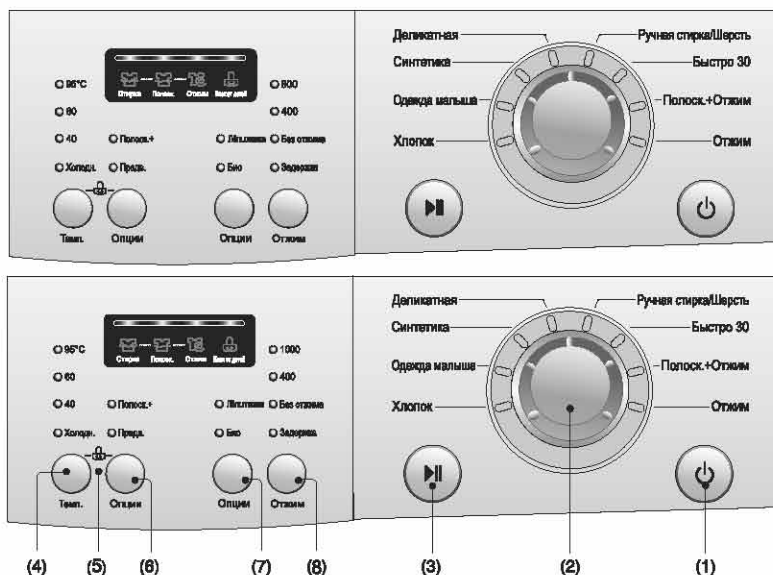

(1) Кнопка: Питание
(2) Диск: Режим работы
(3) Кнопка: Старт/пауза

(4) Кнопка: Температура
(5) Блокировка от детей
(6) Кнопка: Опции

(7) Кнопка: Опции
(8) Кнопка: Отжим

Режимы стирки

- Машина поддерживает 8 режимов стирки в зависимости от типа ткани.

ХЛОПОК - ОДЕЖДА МАЛЫША - СИНТЕТИКА - ДЕЛИКАТНАЯ - РУЧНАЯ СТИРКА/ШЕРСТЬ - БЫСТРО 30 - ПОЛОСК.+ОТЖИМ - ОТЖИМ.

Опции

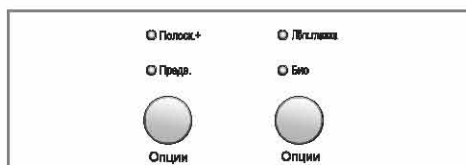

Кнопки **Опции** предназначены для выбора типа стирки и полоскания.

Описание соответствующей опции вы найдете на стр. 11.

Температура воды

- Допустимые значения температуры воды в зависимости от выбранного режима стирки приведены ниже.

WD-8066(0~9)S/N/T

- **ХЛОПОК:** Холодная - 40°C - 60°C - 95°C
- **СИНТЕТИКА:** Холодная - 40°C - 60°C
- **ОДЕЖДА МАЛЫША:** 40°C - 60°C - 95°C
- **ДЕЛИКАТ. / РУЧНАЯ СТИРКА/ШЕРСТЬ / БЫСТРО 30:** Холодная - 30°C - 40°C

WD-1066(0~9)S/N/T

- **ХЛОПОК / ЛЮБИМАЯ ПРОГРАММА:** Холодная - 30°C - 40°C - 60°C - 95°C
- **СИНТЕТИКА:** Холодная - 30°C - 40°C - 60°C
- **ОДЕЖДА МАЛЫША:** 40°C - 60°C - 95°C
- **ДЕЛИКАТ. / РУЧНАЯ СТИРКА/ШЕРСТЬ / БЫСТРО 30:** Холодная - 30°C - 40°C

Индикаторы на панели управления показывают выбранную температуру воды.

Дисплей



Индикация особых режимов

- При включенном режиме блокировки от детей на дисплее загорается соответствующий индикатор.

Индикация неполадок

- При одновременном мигании индикаторов дополнительных опций **Предв.** и **Лёгк.глажка.**

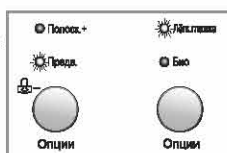

► **давление воды выходит за допустимые пределы.**

- При одновременном мигании индикаторов дополнительных опций **Полоск.+** и **Био.**

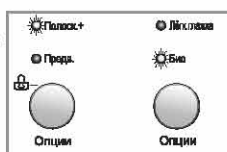

► **переполнение водой.**

- При одновременном мигании индикаторов дополнительных опций **Предв.** и **Био**

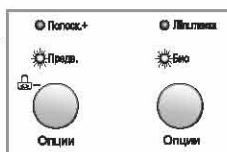

► **дверь не закрыта.**

- При одновременном мигании индикаторов дополнительных опций **Полоск.+** и **Предв.**

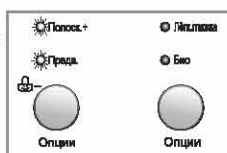

► **проблемы с подачей воды.**

Индикация результатов самопроверки

- При возникновении неполадок в работе стиральной машины начинают мигать индикаторы режимов или дополнительных опций.
- Определите тип неполадки следуя приведенному ниже перечню.

- При одновременном мигании индикаторов дополнительных опций **Полоск.+** и **Лёгк.глажка.**

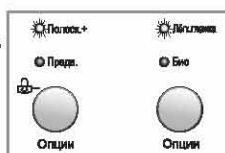

► **проблемы с дренажем.**

- При одновременном мигании индикаторов программ стирки **Одежда малыша** и **Хлопок:**

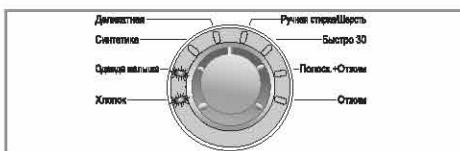

► **недопустимая температура воды.**

- При одновременном мигании индикаторов программ стирки **Одежда малыша** и **Хлопок** и индикатора скорости отжима на 1000/800* оборотов в минуту (* может отличаться в зависимости от модели).

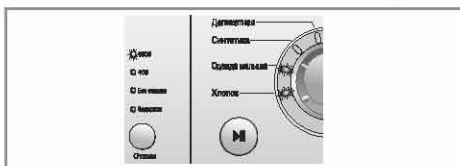

► **нарушение баланса.**

Если отображаются какие-либо из перечисленных ошибок, обратитесь к странице 19 для устранения неполадок.

Симптом	Возможная причина	Решение
Мигают индикаторы Полоск.+ и Предв. ("Нет подачи воды")	<ul style="list-style-type: none"> Поступление воды недостаточно для работы машины. Кран подачи воды открыт не полностью. Водозаборный шланг сдавлен. Фильтр поступающей воды засорился. 	<p>Попробуйте подключиться к другому крану.</p> <p>Откройте кран полностью.</p> <p>Распрямите шланг.</p> <p>Прочистите впускной фильтр.</p>
Мигают индикаторы Полоск.+ и Лёгк.глажка ("Нет слива воды")	<ul style="list-style-type: none"> Дренажный шланг сдавлен или засорен. Фильтр дренажного насоса засорен. 	<p>Прочистите и распрямите дренажный шланг.</p> <p>Прочистите фильтр дренажного насоса.</p>
Мигают индикаторы 1000(800)* и ХЛОПОК, ОДЕЖДА МАЛЫША ("Нет отжима")	<ul style="list-style-type: none"> Загружено слишком мало белья. Загруженное белье распределено неравномерно. Стиральная машина оборудована системой контроля баланса в барабане. При стирке тяжелых предметов, например, ковров или халатов, эта система может остановить вращение барабана. 	<p>Добавьте 1-2 похожих предмета для выравнивания загрузки в барабане.</p> <p>Переложите белье, чтобы обеспечить равномерное вращение.</p> <p>Если вещи очень объемные, добавьте маленькие предметы, чтобы выровнять загрузку белья в барабане, и повторите процесс отжима.</p>
Мигают индикаторы Предв. и Био ("Дверца открыта")	 <ul style="list-style-type: none"> Дверца не закрыта 	<p>Закройте дверцу.</p> <p>Если надпись "dE" не исчезает, обратитесь в сервисную службу.</p>
Мигают индикаторы ХЛОПОК и ОДЕЖДА МАЛЫША	<ul style="list-style-type: none"> Возникает при неполадках в температурном датчике воды. 	<p>Отключите машину от электрической сети и обратитесь в сервисную службу.</p>
Мигают индикаторы Полоск. и Био	<ul style="list-style-type: none"> Возникает при переполнении машины водой из-за неисправного клапана. 	<p>Закройте кран подачи воды.</p> <p>Отключите машину от электрической сети. Обратитесь в сервисную службу.</p>
Мигают индикаторы Предв.+ и Лёгк.глажка	<ul style="list-style-type: none"> Возникает при неполадках в датчике уровня воды. 	

Использование стиральной машины

Дисплей

WD-**16(0-9)S/N/T, WD-**19(0-9)S/N/T, WD-**48(0-9)S/N/T, WD-**49(0-9)S/N/T.



1. Индикация особых режимов

- При включенном режиме блокировки от детей на дисплее отображаются буквы "EL".
- В режиме таймера на дисплее отображается время, оставшееся до окончания работы.

3. Завершение стирки

- При завершении процесса стирки на дисплее отображается надпись "End".

2. Индикация результатов самопроверки

- При возникновении неполадок в работе стиральной машины на дисплее отображается тип обнаруженных неполадок:

- "PE": давление воды выходит за допустимые пределы
- "FE": переполнение водой
- "dE": дверца не закрыта
- "lE": проблемы с подачей воды
- "OE": проблемы с дренажем
- "UE": нарушение баланса
- "tE": недопустимая температура воды

Если на дисплее отображаются какие-либо из этих символов, обратитесь к разделу "Устранение неполадок" на странице 28.

Оставшееся время

- В процессе стирки на дисплее отображается время, оставшееся до окончания стирки.
- Примерное время в зависимости от режима стирки приведено ниже. (±10%)

Режим стирки	WD- 16(0-9)S/N/T	WD- 19(0-9)S/N/T	WD- 048/49(0-9)S/N/T	WD-1248/49(0-9)S/N/T	WD- 68(0-9)S/N/T
ХЛОПОК (95°C)	2:29	2:17-2:37	2:54-2:57	2:54-2:57	2:54-2:57
ХЛОПОК (60°C)	2:37	2:35	2:54-2:57	2:54-2:57	3:02-3:10
СИНТЕТИКА	1:31	1:29	2:10	2:10	1:26-1,31
ДЕЛИКАТНАЯ	0:56	0:56	1:30	1:30	1:03
РУЧНАЯ СТИРКА/ШЕРСТЬ	0:57		1:09	1:09	1:09
ШЕРСТЬ		0:58			
РУЧНАЯ СТИРКА		0:57			
БЫСТРО 30	0:30	0:30	0:30	0:30	0:30
ОДЕЖДА МАЛЫША	2:34		2:56	2:56	2:41
ПОЛОСКАНИЕ+ОТЖИМ	0:22	0:30	0:19-0:22	0:19-0:22	0:19-0:22
ОТЖИМ	0:01	0:01	0:11-0:14		0:11-0:14

- Время стирки и температура воды могут отличаться от указанного в зависимости от количества загруженной одежды, давления воды, а также других условий.
- Время отображаемое на дисплее может сбрасываться в процессе стирки (макс. 60 минут) в зависимости от времени нагрева воды до заданной температуры.
- При нарушении баланса или при запуске программы удаления пены время стирки может быть увеличено (максимальное увеличение – 45 минут).

Перед стиркой

■ Перед первой стиркой

Выполните полный цикл стирки без белья (в режиме ХЛОПОК 60°C с половиной нормы моющего средства). Это позволит удалить с барабана фабричную грязь.

■ Перед стиркой

1. Бирки

Изучите обозначения на бирках одежды. Обычно там содержится информация о ткани и допустимых режимах стирки.

2. Сортировка

Различные ткани требуют разной температуры воды, при стирке и скорости вращения барабана, при отжиме.

С целью достижения наилучших результатов разделите белье на части, которые требуют одинакового режима стирки.

Всегда стирайте ткани темных цветов отдельно от тканей светлых и белых цветов.

Отдельная стирка необходима, так как в противном случае может произойти потеря краски цветной одеждой и изменение цвета светлой одежды.

Если возможно, не стирайте сильно загрязненную одежду вместе со слабо загрязненной.

Загрязненность (сильная, средняя, слабая)	Цвет (белый, светлый, темный)	Ворс (источники, коллекторы)
<i>Отсортируйте одежду по степени загрязненности.</i>	<i>Отделите белые ткани от цветных тканей.</i>	<i>Источники и коллекторы ворса следует стирать отдельно.</i>
<i>Источники ворса: халаты, полотенца. Коллекторы ворса: синтетика, вельвет, носки</i>		

3. Перед загрузкой

■ При загрузке белья в машину смешивайте мелкие вещи с крупными. Сначала загружайте крупные вещи. Они не должны превышать половину общего объема загруженной в машину одежды. Не стирайте в машине отдельно крупные предметы. Это может привести к нарушению баланса в барабане. Загрузите в машину еще один или два подобных предмета.

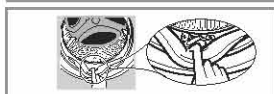
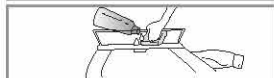



- Проверьте все карманы и убедитесь, что они пусты. Предметы в карманах, например: гвозди, заколки, спички, ручки, монетки, ключи и т.п., могут причинить вред как стиральной машине, так и одежде.
- Застегните все молнии, застёжки и завязки, иначе они могут зацепиться за другую одежду.
- Обработайте пятна и наиболее грязные места, например, на манжетах и воротниках, раствором в воде стиральным порошком, чтобы облегчить удаление грязи.
- Во избежание повреждения уплотнителя двери и одежды, убедитесь, что между уплотнителем и дверью нет зажатой одежды.
- Проверьте края уплотнителя двери на наличие мелких предметов, которые могут быть зажаты.
- Проконтролируйте, чтобы в барабане не осталось предметов от предыдущей стирки. Они могут быть повреждены при следующей стирке.

3 Загрузка порошка

■ Загрузка порошка и смягчителя ткани

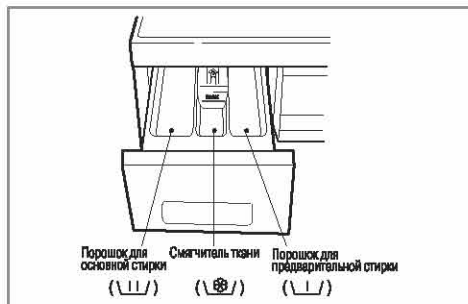
1. Выдвижной ящик



- Только основная стирка → 
- Предварительная + основная стирка → 

2. Загрузка смягчителя ткани

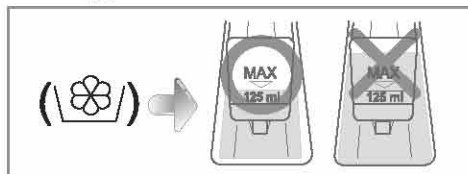

- Не заливайте смягчитель выше линии максимальной загрузки. Переполнение ящика может привести к преждевременному выбросу смягчителя в воду. Он может оставить пятна на одежде.
- Не оставляйте смягчитель ткани в контейнере на период более 2 дней, так как смягчитель может затвердеть.
- Смягчитель будет автоматически добавлен в воду на последнем этапе полоскания.
- Не выдвигайте ящик во время подачи воды.
- Не наливайте в ящик растворители (бензин и т.п.).
- Никогда не кладите и не храните хозяйственные принадлежности на стиральной машине. Они могут повредить покрытие и систему управления машиной.

3. Нормы загрузки порошка

- Количество необходимого стирального порошка определяется согласно инструкции его производителя.
- При использовании слишком большого количества моющего средства образуется много пены, что ухудшает результат стирки и создает дополнительную нагрузку на двигатель, что может вызвать сбой в работе.
- Если образуется слишком много пены, необходимо уменьшить количество моющего вещества!
- Используйте только стиральный порошок, предназначенный для машин с фронтальной загрузкой.
- Количество необходимого для стирки порошка может изменяться в зависимости от температуры воды, жесткости воды, размера и степени загрязненности одежды. Для достижения наилучших результатов избегайте образования большого количества пены.

4. Смягчитель воды

- При использовании смягчителя воды нейтрализуются соли жесткости, предотвращая образование известкового налета на деталях стиральной машины и белье. Сначала добавьте моющее средство, затем смягчитель воды.
- Количество моющего средства используйте как при стирке в мягкой воде.
- Стиральный порошок сбрасывается в воду на начальном этапе стирки.

* Советы

Полная загрузка: в соответствии с рекомендациями производителя.

Неполная загрузка:

3/4 от рекомендуемого количества.

Минимальная загрузка:

1/2 от количества при полной загрузке.

ЗАМЕЧАНИЕ

Не наносите смягчитель ткани прямо на одежду.

Обслуживание

- * Во избежание поражения электричеством перед чисткой внутренних частей стиральной машины всегда отсоединяйте шнур питания от электрической розетки.
- * При утилизации прибора обрежьте провода питания и уничтожьте штепсельную вилку.
- * Сломайте замок двери, чтобы дети не могли случайно запереться внутри.

■ Фильтр поступающей воды

- Мигающая надпись "iE" ("Нет подачи воды") на панели управления означает, что вода не поступает в стиральную машину.
- Если вода слишком жесткая или содержит известковый осадок, фильтр поступающей воды может засориться.

Поэтому рекомендуется время от времени его чистить.

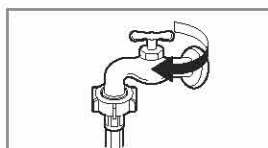

1. Перекройте поступление воды.

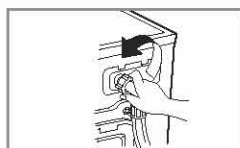

2. Отсоедините водозаборный шланг.

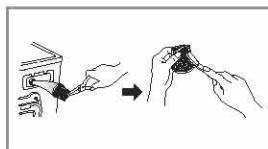

3. Прочистите фильтр твердой щетинной кистью.

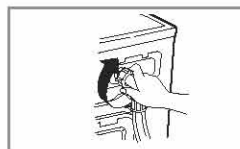

4. Подсоедините и закрепите водозаборный шланг.

■ Фильтр дренажного насоса

- * Дренажный фильтр задерживает нитки и мелкие предметы, которые могли остаться в одежде. В целях обеспечения бесперебойной работы стиральной машины регулярно проверяйте состояние этого фильтра.

⚠ ВНИМАНИЕ

Перед тем, как открывать фильтр дренажного насоса, слейте остатки воды из дренажного шланга.

1. Откройте дверцу на нижней панели (1) при помощи монетки. Поверните дренажную пробку (2), чтобы освободить дренажный шланг.

2. Выньте дренажную пробку (2), чтобы остатки воды стекли. Подставьте какой-нибудь сосуд, чтобы вода не попала на пол. Когда вода перестанет течь, откройте фильтр дренажного насоса (3), повернув его против часовой стрелки.

3. Выньте все посторонние предметы из фильтра (3). После чистки поверните фильтр (3) по часовой стрелке и вставьте на место дренажную пробку (2). Закройте дверцу на нижней панели.

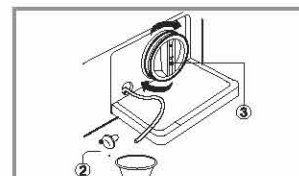
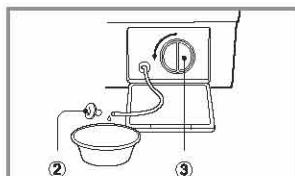
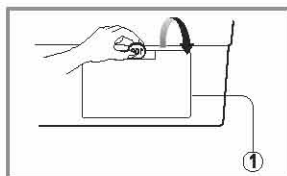

Обслуживание

■ Выдвижной ящик

- * С течением времени стиральный порошок и смягчитель ткани образуют осадок в выдвижном ящике.
- Необходимо периодически промывать выдвижной ящик струей воды.
- При необходимости ящик можно вынуть из машины целиком. Для этого следует нажать на стопорную защелку и выдвинуть ящик.
- Для облегчения чистки верхнюю часть контейнера для смягчителя ткани можно снять.

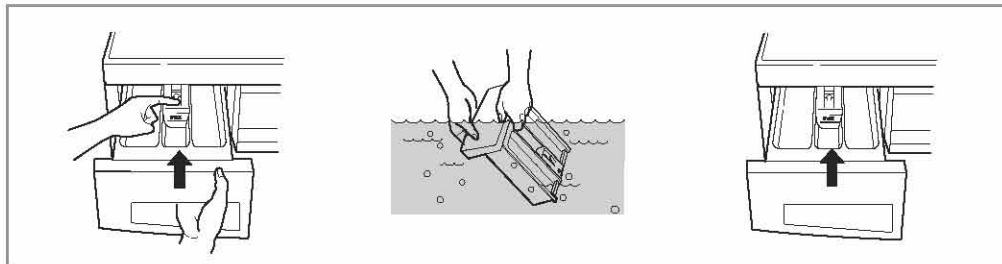

■ Выемка для выдвижного ящика

- * Порошок может накапливаться в выемке для ящика, поэтому следует время от времени чистить эту выемку.
- После окончания чистки поставьте на место выдвижной ящик и включите стиральную машину в режиме полоскания.

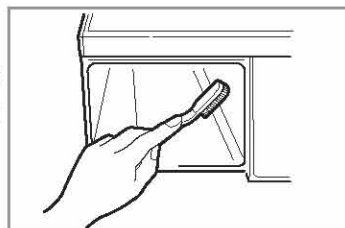

■ Барабан стиральной машины

- Если в Вашем районе жесткая вода, применяйте специальные составы, очищающие от накипи и извести в труднодоступных местах машины.
- Хотя барабан стиральной машины изготавливается из нержавеющей стали, пятнышки ржавчины могут быть вызваны маленькими металлическими деталями (скрепками для бумаги, булавками), застрявшими в барабане.
- Время от времени барабан стиральной машины должен очищаться.
- Если Вы используете антинакипин, краситель или осветлитель, убедитесь, что он подходит для стиральной машины.

* Антинакипин может содержать компоненты, которые негативно влияют на некоторые части Вашей стиральной машины.

* Удалите пятна специальным средством для удаления пятен со стали.

* Никогда не используйте губки из стальной проволоки.

■ **Чистка стиральной машины**

1. **Чистка внешних частей**

Подобающий уход за стиральной машиной позволит продлить срок ее службы. Внешние части стиральной машины следует промывать теплой водой с нейтральным моющим средством, не содержащим абразивных частиц. После влажной чистки протрите машину чистой тряпкой и дайте ей высохнуть.



ВНИМАНИЕ

Не протирайте машину этиловым спиртом, растворителями, хлорсодержащими средствами и другими подобными веществами.

2. **Чистка внутренних частей**

Промывайте внутренние части 1 стаканом (250 мл) отбеливателя, смешанного с 2 стаканами (500 мл) стирального порошка.

Включите машину и дайте ей полностью выполнить программу стирки с использованием горячей воды.

При необходимости повторите процедуру.



ЗАМЕЧАНИЕ

Для удаления осадка, оставленного жесткой водой, используйте только специально предназначенные для стиральных машин очистители.

■ **Уход за машиной зимой**

Если стиральная машина находится в условиях, где возможно замерзание воды, для предотвращения повреждения машины выполните следующие действия:

1. Закройте кран подачи воды.
2. Отсоедините шланги подачи воды и дренажный шланг.
3. Подсоедините шнур питания к правильно заземленной электрической розетке.
4. Налейте 1 галлон (3,8 л) нетоксичного антифриза в пустой барабан. Закройте дверцу.
5. Включите режим вращения барабана на 1 минуту, чтобы слить всю воду. При этом антифриз будет удален не полностью.
6. Отключите шнур питания от электрической розетки, высушите барабан и закройте дверцу.
7. Выньте выдвижной ящик. Слейте остатки воды из его отделений и полностью его высушите. Поставьте ящик на место.
8. Оставьте стиральную машину в вертикальном положении.
9. Для удаления остатков антифриза из стиральной машины по окончании хранения включите машину и дайте ей выполнить полный цикл стирки с использованием стирального порошка. При этом не закладывайте в машину одежду.

* Данная стиральная машина оборудована системой самодиагностики, которая позволяет обнаружить неполадки на начальной стадии и предпринять соответствующие меры. Если стиральная машина функционирует неправильно или не работает вообще, проверьте следующие моменты, прежде чем обращаться в сервисную службу.

Симптом	Возможная причина	Решение
Дребезжание или звон	<ul style="list-style-type: none"> • В барабан или в насос попали посторонние предметы, например, монетки. 	Остановите стиральную машину и проверьте барабан и фильтр дренажного насоса. Если при повторном включении машины шум не прекратится, обратитесь в сервисную службу.
Стук	<ul style="list-style-type: none"> • Большое количество загруженного белья может вызвать постукивание. Как правило, это не свидетельствует о неполадках. 	Если звук не прекращается, возможно, нарушен баланс в барабане стиральной машины. Остановите стирку и переложите белье равномерно.
Вибрация	<ul style="list-style-type: none"> • Не все транспортировочные болты и части упаковки удалены. • Не все ножки плотно стоят на полу. • Бельё в барабане стиральной машины распределено неравномерно. 	Если транспортировочные болты не были удалены при установке, следуйте инструкциям по удалению транспортировочных болтов в разделе "Установка". Отрегулируйте горизонтальное положение стиральной машины. Остановите стирку и переложите белье.
Протечки воды	<ul style="list-style-type: none"> • Соединение шланга с краном или со стиральной машиной ослабло. • Сливные трубы засорились. 	Проверьте и при необходимости затяните соединения шлангов. Прочистите сливные трубы. При необходимости вызовите водопроводчика.
Чрезмерное образование пены	<ul style="list-style-type: none"> • Возможно, засыпано слишком много порошка или порошок неподходящего типа. 	Необходимо уменьшить количество моющего средства. Стиральный порошок должен соответствовать типу стиральной машины. Образование чрезмерного количества пены может привести к протечкам воды.
Вода не поступает в машину или поступает слишком медленно	<ul style="list-style-type: none"> • Поступление воды не достаточно для работы машины. • Кран подачи воды открыт не полностью. • Водозаборный шланг сдавлен. 	<p>Попробуйте подключиться к другому крану.</p> <p>Откройте кран полностью.</p> <p>Распрямите шланг.</p>
Вода не стекает из стиральной машины или стекает слишком медленно	<ul style="list-style-type: none"> • Фильтр поступающей воды засорился. • Дренажный шланг сдавлен или засорен. • Фильтр дренажного насоса засорен. 	<p>Прочистите фильтр поступающей воды.</p> <p>Прочистите и распрямите дренажный шланг.</p> <p>Прочистите фильтр дренажного насоса.</p>

Симптом	Возможная причина	Решение
<p>Стиральная машина не включается</p> <p>Барaban не вращается</p>	<ul style="list-style-type: none"> • Шнур питания не подсоединен к электрической розетке или соединение ослабло. • Сгорел плавкий предохранитель, сработал автоматический прерыватель или произошел сбой в подаче электроэнергии. • Кран подачи воды перекрыт. • Дверца закрыта неплотно. 	<p>Плотно подсоедините штепсельную вилку к электрической розетке.</p> <p>Включите автоматический прерыватель или замените плавкий предохранитель. Не устанавливайте предохранитель с большим порогом срабатывания. Если причина срабатывания предохранителя – перегрузка цепи, вызовите квалифицированного электрика.</p> <p>Откройте кран подачи воды.</p> <p>Закройте дверцу и нажмите кнопку Старт/пауза. Возможно, машине после этого потребуется несколько минут, чтобы начать отжим. Отжим может начаться только при закрытой дверце.</p>
<p>Дверца не открывается</p>		<p>В целях безопасности во время работы машины дверца блокируется. Подождите две-три минуты перед тем, как открывать дверцу, чтобы дать время запорному механизму ее разблокировать.</p>
<p>Время стирки увеличилось</p>		<p>Время стирки может увеличиваться или уменьшаться в зависимости от количества загруженного белья, температуры воды и других условий. При нарушении баланса в барабане или при запуске программы удаления пены время стирки также может быть увеличено.</p>

устранение неполадок

Симптом	Возможная причина	Решение
<p>1E</p> <p>("Нет подачи воды")</p>	<ul style="list-style-type: none"> • Поступление воды недостаточно для работы машины. • Кран подачи воды открыт не полностью. • Водозаборный шланг сжат. • Фильтр поступающей воды засорился. 	<p>Попробуйте подключиться к другому крану.</p> <p>Откройте кран полностью.</p> <p>Прочистите впускной фильтр.</p> <p>Распрямите шланг.</p>
<p>OE</p> <p>("Нет слива воды")</p>	<ul style="list-style-type: none"> • Дренажный шланг сжат или засорен. • Фильтр дренажного насоса засорен. 	<p>Прочистите и распрямите дренажный шланг.</p> <p>Прочистите фильтр дренажного насоса.</p>
<p>UE</p> <p>("Нет отжима")</p>	<ul style="list-style-type: none"> • Загружено слишком мало белья. • Загруженное белье распределено неравномерно. • Стиральная машина оборудована системой контроля баланса в барабане. При стирке тяжелых предметов, например, ковров или халатов, эта система может остановить вращение барабана. 	<p>Добавьте 1-2 похожих предмета для выравнивания загрузки в барабане.</p> <p>Переложите белье, чтобы обеспечить равномерное вращение.</p> <p>Если белье слишком мокрое по окончании отжима, добавьте маленькие предметы, чтобы выровнять загрузку белья в барабане, и повторите процесс отжима.</p>
<p>dE</p> <p>("Дверца открыта")</p>	 <ul style="list-style-type: none"> • Дверца не закрыта 	<p>Закройте дверцу.</p> <p>Если надпись "dE" не исчезает, обратитесь в сервисную службу.</p>
<p>EE</p>	<ul style="list-style-type: none"> • Надпись "EE" появляется при неполадках в температурном датчике воды. 	<p>Отключите машину от электрической сети и обратитесь в сервисную службу.</p>
<p>FE</p>	<ul style="list-style-type: none"> • Надпись "FE" появляется при переполнении машины водой из-за неисправного клапана. 	<p>Закройте кран подачи воды.</p> <p>Отключите машину от электрической сети. Обратитесь в сервисную службу.</p>
<p>PE</p>	<ul style="list-style-type: none"> • Надпись "PE" появляется при неполадках в датчике уровня воды. 	
<p>CE</p>	<ul style="list-style-type: none"> • Перегрузка электродвигателя. 	
<p>LE</p>	<ul style="list-style-type: none"> • Перегрузка электродвигателя. 	
<p>PF</p>	<ul style="list-style-type: none"> • Машина защищена от колебаний электросети. 	<p>Возобновить цикл стирки.</p>

УТИЛИЗАЦИЯ СТАРОГО ОБОРУДОВАНИЯ

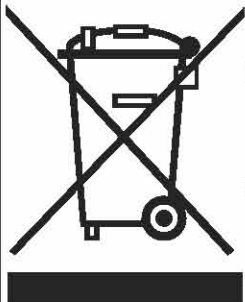

1. Символ на устройстве, изображающий перечеркнутое мусорное ведро на колесах, означает, что на изделие распространяется Директива 2002/96/ЕС.
2. Электрические и электронные устройства должны утилизироваться не вместе с бытовым мусором, а через специальные места, указанные правительственными или местными органами власти.
3. Правильная утилизация старого оборудования поможет предотвратить потенциально вредное воздействие на окружающую среду и здоровье человека.
4. Для получения более подробных сведений о порядке утилизации старого оборудования обратитесь в администрацию города, службу, занимающуюся утилизацией, или в магазин, где был приобретен прибор.

Гарантия не распространяется на:

- Визиты служб ремонта для обучения пользованию прибором.
- Если используется любое другое напряжение, кроме рекомендованного для машины.
- Если прибор поврежден в результате несчастного случая или стихийного бедствия.
- Если прибор поврежден в результате неправильной эксплуатации, не предусмотренной правилами инструкции.
- Если прибор используется до ознакомления с инструкцией или детали, входящие в комплект, заменяются.
- Если прибор поврежден из-за домашних животных или крыс, тараканов и т. д.
- Если появляются обычные для прибора шумы и вибрации: звук сливающейся воды, звук при отжиге, предупредительные сигналы.
- Гарантия не подразумевает установки прибора, присоединения шлангов.
- Гарантия не включает обслуживание, рекомендованное в инструкции.
- Поставщик не обязуется удалять из машины инородные объекты, включая насос, фильтры, гвозди, провода, шурупы и т. д.
- Поставщик не обязуется заменять пробки или менять кабели в доме.
- Поставщик не обязуется исправлять последствия некачественного ремонта.
- Поставщик не обязуется возмещать ущерб личному имуществу, прямой или косвенной причиной которого послужила возможная неисправность прибора.
- Гарантия не распространяется в тех случаях, когда товар используется в коммерческих целях. (Например, места общественного пользования, такие как: гостиница, обучающий центр, сдаваемый внаем дом).

Д

ля заметок

Для заметок

Служба Технической Поддержки Клиентов LG



Россия	8-800-200-76-76	http://www.lg.ru
Беларусь	8-820-0071-1111	http://www.lg.ru
Латвия	8-0003-271	http://lv.lgservice.com
Литва	8-800-30-800	http://lt.lgservice.com
Эстония	800-9990	http://ee.lgservice.com
Украина	0-800-303-000	http://ua.lgservice.com
Казахстан	8-8000-805-805	http://www.lge.kz

ВСЕ ЗВОНКИ БЕСПЛАТНЫЕ.



LG Electronics Inc.