



s předním plněním **AUTOMATICKÁ PRAČKA**

Před obsluhou pračky si pečlivě přečtěte tento návod
a uschovejte si jej pro budoucí nahlédnutí.

F1443KDS(1~9)

Obsah2

Charakteristika3

Provozně-bezpečnostní upozornění

Důležité bezpečnostní pokyny4

Následující pokyny uschovejte4

Technické údaje5

Instalace

Odstranění obalu6

Transportní šrouby6

Požadavky na místo instalace pračky...7

Připojení hadice přívodu vody9

Montáž odtokové hadice11

Vyrovnění pračky12

Používání pračky

Provoz pračky14

Péče o prádlo před praním15

Tabulka programů praní16

Volby navíc17

Provozní údaje18

Ovládací panel19

Dodatečný program20

- Odložený start (Time Delay)20

- Praní v páře (Steam Wash)20

- Oblíbený (Favorite)20

- Předepnutí (Pre Wash)20

Možnost volby21

- Možnost volby (Option)21

- Máchání (Rinse)21

- Teplota vody (Temp.)21

Jiné funkce21

- Máchání+Ždímání21

- Pouze odstředování21

- Cyklus Regenerace prádla21

Dětská pojistka22

Zapnutí/vypnutí zvukového signálu22

Čištění bubny23

Dveřní zámek a detekce23

Díky za zakoupení této plně automatické pračky zn.LG.

Přečtěte si prosím pečlivě tento „Návod k obsluze“ ;
poskytně Vám pokyny k bezpečné instalaci, používání a údržbě.

Uschovejte pro případnou budoucí potřebu. Poznamenejte si konkrétní typ zakoupené pračky (model) a výrobní číslo (Serial Number - S/N)

Č. modelu

Sériové č.

Datum koupě

Přidávání pracích prostředků

Přidávání pracích prostředků a změkčovače prádla (aviváže)24

Údržba a ošetřování pračky

Filtr přívodu vody26

Filtr odtokového čerpadla27

Výsuvný dávkovač pracích prostředků28

Prací bubnen29

Čištění pračky29

Pokyny k zazimování pračky29

Než zavoláte odborný servis

Zjišťování problémů30

Chybová hlášení32

Použití SMARTDIAGNOSIS™33

Záruční podmínky34



■ **Systém přímého pohonu bubnu**

Moderní bezkartáčkový stejnosměrný elektromotor pohání buben přímo, bez řemene a řemenice.



■ **6 Motion**

Pračka je schopna provádět různé činnosti bubnu nebo kombinaci různých činností v závislosti na zvoleném programu praní.

V kombinaci s řízenou rychlostí ždímání a schopností bubnu otáčet se doleva i doprava se výrazně zlepšuje výkon praní a dosahuje se vždy dokonalých výsledků.



■ **Ochrana proti pomačkání**

Pomačkání prádla je minimalizováno střídáním rotace bubnu.



■ **Zabudovaný ohřívač**

Vnitřní ohřívač automaticky ohřívá vodu na nejlepší teplotu podle zvoleného cyklu.



■ **Hospodárnější, inteligentní systém praní**

Inteligentní systém praní zjišťuje velikost náplně a teplotu vody a podle toho optimalizuje úroveň (množství) vody a dobu praní, čím minimalizuje spotřebu el.energie a vody.



■ **Dětská pojistka**

Dětská pojistka zabraňuje, aby děti nemohly během provozu pračky stisknutím kteréhokoliv tlačítka změnit nastavený program praní.



■ **Systém ovládání rychlosti otáčení bubnu s nízkým hlukem**

Snímáním množství náplně a vyvážením skutečně minimalizuje úroveň hluku při odstředování.

P rovozně-bezpečnostní upozornění

⚠ Výstraha !

Informace a pokyny, uvedené v tomto návodu musí být dodrženy pro provozní bezpečnost osob, k minimalizaci rizika požáru nebo výbuchu, úrazu elektrickým proudem nebo k ochraně vůči poškození majetku, zdraví nebo ztrátě života.

DŮLEŽITÉ BEZPEČNOSTNÍ POKYNY

Výstraha : K minimalizaci rizika požáru, úrazu elektrickým proudem, poškození zdraví osob používajících pračku, dodržujte základní pokyny, včetně následujících:

- Pračku neinstalujte v místech, kde by byla vystavena působení povětrnostních vlivů
- Nepokoušejte se zasahovat do ovládacích prvků
- Neopravujte nebo nevyměňujte žádné díly pračky, ani nedělejte žádné servisní práce, pokud to není zvláště doporučeno v pokynech pro údržbu uživatelem nebo v pokynech pro opravy uživatelem, kterým rozumí a má k jejich provedení odborné zkušenosti.
- V bezprostřední blízkosti pračky a v jejím okolí neskladujte hořlavé materiály, jako cupanina, papír, hadry, chemikálie, atd.
- Zařízení není určeno pro použití malými dětmi nebo nemohoucími osobami bez dozoru. Nedovolte dětem, aby si hráli na tomto či jiném zařízení, s ním nebo uvnitř něj.
- Přísný dozor je nutný při používání pračky dětmi nebo v jejich blízkosti. Nedovolte, aby si děti hrály na pračce, s pračkou nebo uvnitř ní, ani s jinými spotřebiči.
- Nenechávejte otevřena dvířka plnicího otvoru. Otevřená dvířka lákají děti houpat se na nich nebo vlézt dovnitř pračky.
- Nikdy nesahejte dovnitř pračky, pokud je buben v pohybu. Počkejte, až se buben úplně zastaví.
- Praní může snížit účinnost úpravy prádla snižující jeho hořlavost.
- V pračce neperte nebo neodstředíte textilie, které byly čištěny, namočený nebo potřísněny hořlavými nebo výbušnými látkami (jako je vosk, oleje, barvy, benzin, odmašťovací kapaliny, roztoky pro suché čištění, petrolej, atd.) - mohou se vznítit nebo explodovat. Olej může zůstat v bubnu během celého cyklu, což bude mít za následek požár při sušení. Proto do pračky nevkládejte oděvy potřísněné olejem.
- Pečlivě dodržujte pokyny k praní a zacházení s textiliemi (symboly praní, čištění) od výrobce textilií.
- Dvířka pračky nezavírejte přibouchnutím, ani se je násilím nesnažte otevírat, jsou-li uzamčené. Pračka se tak může poškodit.
- Ke snížení možnosti rizika úrazu elektrickým proudem vytáhněte vidlici síťové šňůry ze zásuvky nebo odpojte pračku z el.sítě vyšroubováním pojistky nebo vypnutím jističe v bytovém (domovním) rozvaděči před každým čištěním nebo údržbou pračky.
- Nikdy se nepokoušejte používat pračku, byla-li poškozená, má vadné funkce, je částečně rozebraná nebo má chybějící nebo zlomené díly, včetně poškozené síťové šňůry s vidlicí.
- Pokud došlo k zaplavení výrobku vodou, kontaktujte prosím servisní středisko. Riziko úrazu elektrickým proudem a požáru.
- Aby se snížilo riziko zranění osob, dodržujte veškeré doporučené bezpečnostní postupy v daném odvětví, včetně používání rukavic s dlouhými rukávy a ochranných brýlí. Nedodržení všech bezpečnostních upozornění v tomto návodu by mohlo způsobit poškození majetku, zranění osob nebo smrt.

NÁSLEDUJÍCÍ POKYNY USCHOVEJTE

POKYNY K UZEMNĚNÍ

Tato pračka musí být uzemněna. V případě závady nebo selhání činnosti uzemnění snižuje riziko úrazu elektrickým proudem tím, že umožní projít el.proud cestou nejmenšího odporu. Tato pračka je vybavena síťovou šňůrou s ochranným uzemňovacím vodičem a vidlicí s ochranným kolíkem. Vidlice se může zasouvat pouze do odborné instalované uzemněné zásuvky odpovídající všem místním předpisům a nařízením.

- Nepoužívejte žádné rozdvójky, „tzv. zlodějky“ a jiné typy síťových rozbočovačů, které nejsou uzemněny, nebo jakkoliv uzemnění obcházejí .
- Nejste-li si jisti, že máte zásuvky správně uzemněné, poraďte se v odborné elektrotechnické instalační firmě .

VÝSTRAHA : Nesprávné připojení zemnicího vodiče pračky může způsobit úraz el.proudem. Jste-li na pochybách, je-li pračka správně uzemněna, nechte si ji zkontrolovat odborným elektroinstalátorem nebo v servisu. Neměňte síťovou šňůru s vidlicí, dodanou s pračkou - nevyhovuje-li vidlice, musí výměnu celé šňůry provést odborný pracovník (elektrikář).

T echnické údaje

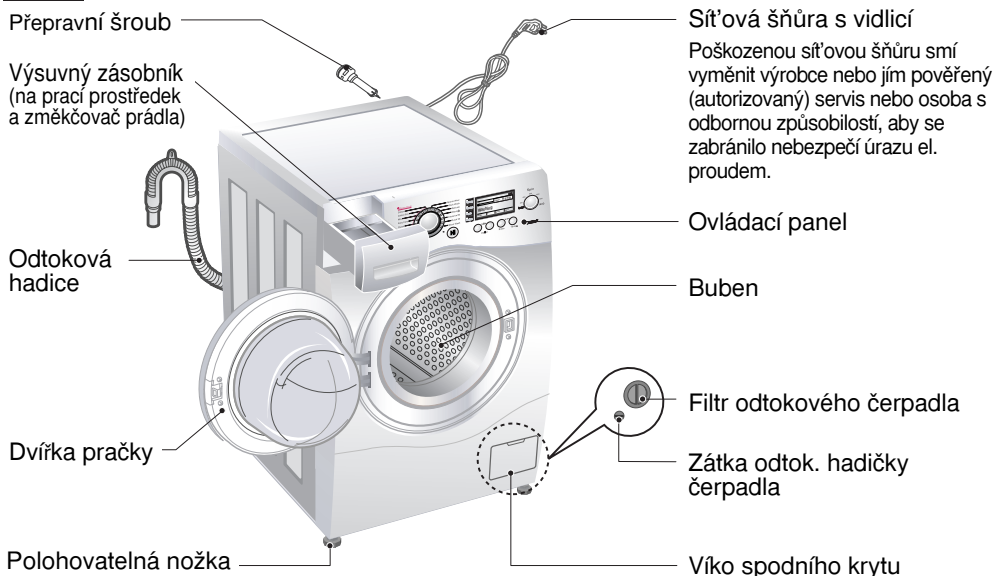

■ **Název** : Automatická pračka s předním plněním

■ **Napájení** : 220 - 240 V~, 50 Hz

■ **Rozměry (š x hl. x v)** : 600 mm × 640 mm × 850 mm

■ **Hmotnost** : 70 kg

■ **Příkon max.** : 2200 W (Praní) / 1100 W (Pára)
0.33 W (Vypnutá, Doběh)

■ **Kapacita praní** : 11 kg prádla

■ **Spotřeba vody** : 77 ℓ (7 ℓ / kg)

■ **Povolený tlak vody** : 100 - 1000 kPa (1.0 - 10.0 kgf / cm²)

■ **Informace pro zákazníky týkající se Hlukové normy EN 60704**

Dohodnutá hodnota akustického hluku tohoto výrobku je uvedena níže v tabulce.

To je v souladu s hodnotou A akustické síly s odvoláním na akustickou sílu 1pW.

■ **Hodnota hluku :**

Praní	Odstředění
56 dB(A)	70 dB(A)

*Změny vnějšího provedení (vzhledu) a technických údajů za účelem zvýšení jakosti, vyhrazeny.

■ Příslušenství

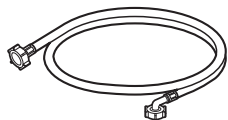

Hadice přívodu vody (1 ks)



Montážní klíč

I Instalace

■ Odstranění obalu

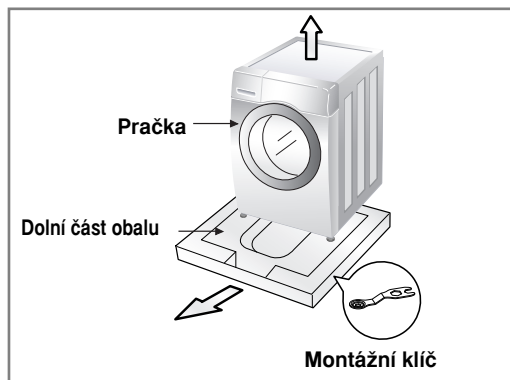

1. Odstraňte lepenkovou krabici a obal z polystyrenu Styrofoam.
2. Pračku zvedněte a odstraňte základní obal.
3. Odstraňte pásku upevňující napájecí kabel a vypouštěcí hadici.
4. Vyjměte přívodní hadici z bubnu.



Po vyrovnaní nechejte klíč v základním balení.

Výstraha

Balicí materiál (např. fólie, styropor) mohou být pro děti nebezpečné.

Hrozí nebezpečí zadušení!

Všechn balicí materiál dobře uložte mimo dosah dětí.

■ Transportní šrouby

K ochraně před poškozením vnitřních částí během přepravy, jsou tyto zajištěny 3 šrouby. Před uvedením pračky do provozu odstraňte tyto šrouby spolu s pryžovými zátkami. Pokud by šrouby nebyly odstraněny, způsobí velký hluk, vibrace a závady v činnosti při uvedení do provozu.

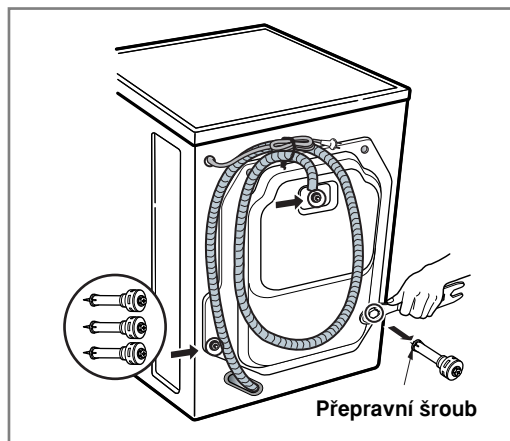

1. Odšroubujte 3 šrouby pomocí montážního klíče, dodaného v příslušenství.
2. 3 šrouby vytáhněte spolu s pryžovými zátkami, mírným otáčením zátek.



Ponechte si přepravní šrouby pro budoucí použití.

3. Otvory po šroubech zalepte dodanými zásepkami.

■ Požadavky na místo instalace pračky

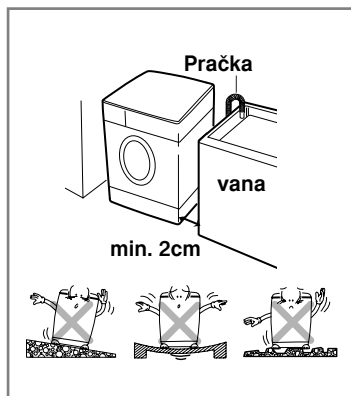

► Umístění

- **Sklon podlahy :**
Povolený sklon podlahy pod pračkou je do 1°
- **Zásuvka el.sítě :**
Musí se nacházet do 1,5 m od každé strany umístěné pračky. Nepřetěžujte zásuvku připojením více než jednoho spotřebiče.
- **Další vzdálenosti :**
Požaduje se vzdálenost od stěny, dveří a podlahy: vzadu: 10 cm; vpravo a vlevo : 2 cm. Nikdy nepokládejte prací prostředky na vrchní stranu pračky. Mohla by se poškodit povrchová úprava a ovládací prvky pračky.

► Umístění

Usadte pračku na rovné pevné podlaze.

Ujistěte se, že proudění vzduchu v blízkosti pračky není narušováno koberci, pokrývkami atd.

- Zásadně neupravujte nerovnosti podlahy vkládáním kusů dřeva, lepenky nebo podobného materiálu pod pračku.
- Nelze-li se vyhnout instalaci pračky v blízkosti plynového sporáku nebo běžných kamen, musí být mezi pračku a zdrojem tepla vložena izolační deska (85 x 60 cm) s povrchem u topného tělesa potaženým hliníkovou fólií.
- Pračka nesmí být instalována v místnostech, kde teplota klesá pod bod mrazu.
- Zajistěte prosím, aby byla pračka po instalaci snadno přístupná technikovi pro případ opravy.
- Příloženým montážním klíčem upravte výšku všech čtyř nohou tak, aby byla pračka pevně usazena a aby mezi horní deskou pračky a pracovní deskou zůstala mezera přibližně 20 mm.

► Elektrické připojení

- Nepoužívejte žádné prodlužovací kabely nebo rozdvojky.
- Poškozenou síťovou šňůru musí vyměnit výrobce nebo pověřený (autorizovaný) servisní pracovník nebo podobná odborně způsobilá osoba, aby se zabránilo nebezpečí úrazu.
- Po ukončení provozu vždy vytáhněte vidlici síťové šňůry ze zásuvky a zastavte přívod vody.
- Pračka musí být připojena pouze k řádně uzemněné síťové zásuvce, zapojené podle platných předpisů.
- Pračka musí být umístěna tak, aby byla vidlice síťové šňůry zapojené v zásuvce snadno dostupná.
- Opravy pračky může provádět pouze kvalifikovaný personál. Opravy prováděné nezkušenými osobami mohou způsobit zranění nebo závažné poškození. Kontaktujte své místní servisní středisko.
- Neinstalujte pračku v místnostech, kde by mohly teploty klesnout pod bod mrazu. Zamrzlé hadice mohou tlakem prasknout. Při teplotách pod bodem mrazu může být snížena spolehlivost elektronické řídicí jednotky.
- Jestliže je zařízení dodáno v zimních měsících a teploty jsou pod nulou: Umístěte pračku na několik hodin v pokojové teplotě předtím, než ji uvedete do provozu.

UPOZORNĚNÍ

UPOZORNĚNÍ k napájecímu kabelu

U většiny spotřebičů se doporučuje zapojení do vyhrazeného okruhu; tzn. samostatný napájecí okruh, který napájí pouze dané zařízení a nemá žádné další výstupy nebo větvení. Pro vaši úplnou informovanost se obraťte na stránku se specifikacemi této uživatelské příručky. Nepřetěžujte síťové zástrčky. Přetížené, uvolněné nebo poškozené síťové zástrčky, prodlužovací kabely, roztržené napájecí kabely nebo poškozené nebo prasklé pojistky kabelů jsou nebezpečné. Kterákoli z těchto závad může způsobit úraz elektrickým proudem nebo požár. Pravidelně kontrolujte napájecí kabel vašeho spotřebiče a pokud jeho vzhled naznačuje poškození nebo chátrání, odpojte jej, přerušte používání spotřebiče a nechte jej nahradit příslušným náhradním dílem od autorizovaného servisu. Chraňte napájecí kabel před fyzickým i mechanickým poškozením jako je zkroutení, zauzlení, přiskřípnutí, přivření do dveří nebo slápnutí na něj. Věnujte zvláštní pozornost přípojkám, síťovým zástrčkám a místu, kde kabel vystupuje ze spotřebiče.

Pokud je přístroj napájen z prodlužovací šňůry nebo zařízení s přenosnou elektrickou zásuvkou, musí být prodlužovací šňůra na zařízení s přenosnou elektrickou zásuvkou umístěna tak, aby nebyla vystavena možnému postříkání nebo vlhkosti.

UPOZORNĚNÍ

Přístroj není určen pro používání dětmi, popřípadě za dozoru dospělé osobou. Nedovolte, aby si děti hrály s pračkou, na pračce nebo uvnitř.

■ Připojení hadice přívodu vody

- Tlak v přívodu vody musí být v rozsahu 100 kPa až 1000 kPa (1.0 - 10.0 kgf / cm²).
- Při připojování hadice přívodu vody ji nestahujte ani ji k přívodnímu kohoutu nešroubujte přes závit .
- Převyšuje-li tlak v přívodu vody 1 MPa, je nutné namontovat před přívod k pračce redukční zařízení.
- Pravidelně kontrolujte stav hadice a v případě nutnosti ji vyměňte.

► Krok 1 : Zkontrolujte přívodní hadici s pryžovým těsněním

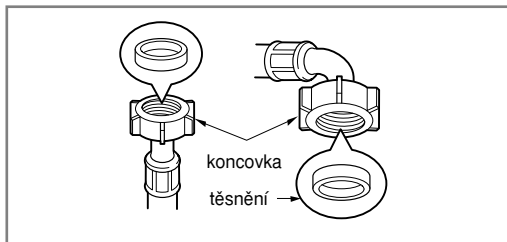

- Dvě pryžová těsnění se dodávají s přívodními hadicemi vody. Používají se pro zamezení vodním průsakům. Ověřte, zda je připojení ke kohoutům dostatečně těsné.

► Krok 2 : Připojte hadici k vodovodnímu kohoutu

Typ-A : Připojení šroubové hadice ke kohoutu se závit

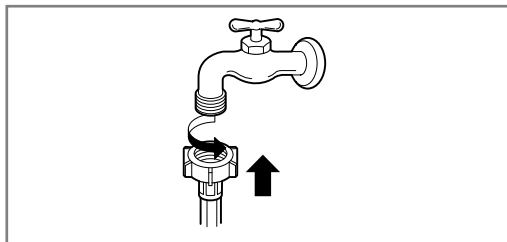

- Našroubujte hadicovou přípojku na přívodní kohout vody.

Typ-B : Připojení šroubové hadice ke kohoutu bez závit

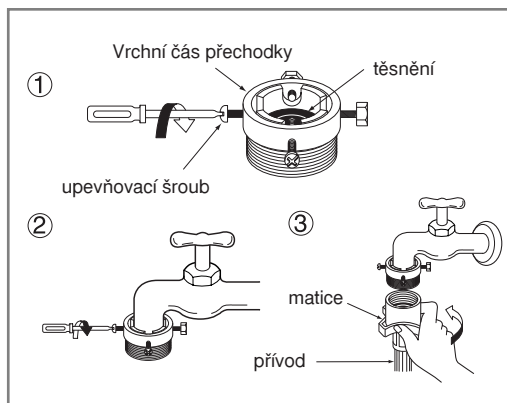

1. Odšroubujte kruhovou desku adaptéru a 4 přídržovací šrouby adaptéru.
2. Natlačte adaptér na konec kohoutu, aby pryžové těsnění vytvořilo vodotěsnou přípojku. Utáhněte kruhovou desku adaptéru a 4 šrouby.
3. Natlačte přívodní hadici vody visle nahoru, aby pryžové těsnění v hadici mohlo zcela přiléhat na kohout, a poté ji utáhněte šroubováním doprava.

I Instalace

Typ-C : Připojení hadice s rychlospojku ke kohoutu bez závitů

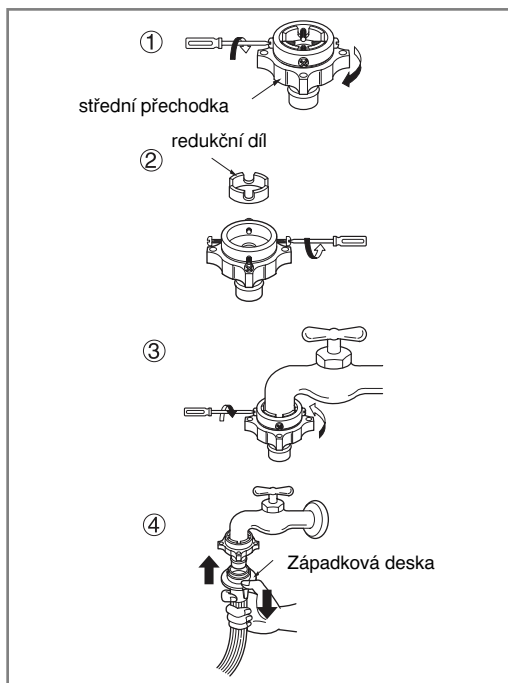

1. Odšroubujte kruhovou desku adaptéru a 4 přídržovací šrouby adaptéru.
2. Je-li kohout příliš velký, aby pasoval na adaptér, odstraňte vodící desku.
3. Natlačte adaptér na konec kohoutu, aby pryžové těsnění vytvořilo vodotěsnou přípojku. Utáhněte kruhovou desku adaptéru a 4 šrouby.
4. Stáhněte západkovou desku přípojky dolů, natlačte přívodní hadici na adaptér a uvolněte západkovou desku přípojky. Ověřte, zda se adaptér usadil na místě.



Po připojení hadice k vodovodu, pusťte vodu a propláchněte ji. Následně odstraňte zbylé nečistoty z vodovodního potrubí a přívodní hadice. Napusťte vodu do nějaké nádoby a zkontrolujte její teplotu.

► Krok 3 : Připojte hadici k podložce

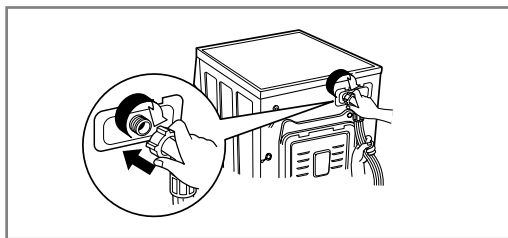

- Přesvědčete se, že na hadici nejsou žádné smyčky, zalomení nebo stisknutí.



Pokud po připojení voda uniká z hadice, opakujte stejné kroky. Pro přívod vody použijte nejstandardnější typ kohoutku. V případě, že je kohoutek hranatý nebo příliš velký, před instalací kohoutku na mezikus odstraňte vymezovací kroužek.

Používané vodorovné kohouty

Vodorovný kohout



Kohout s prodloužením



Kohout se čtvercovým ústím



■ Montáž odtokové hadice

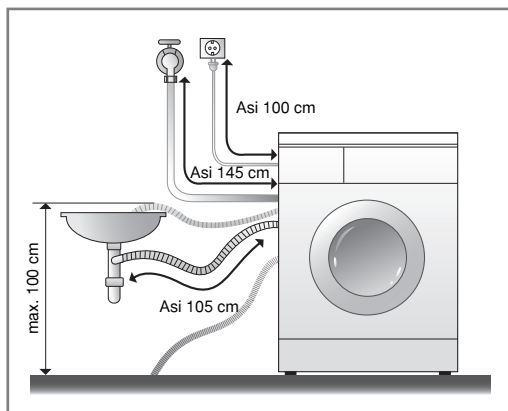

- Odtoková hadice nesmí být připojena výše než 100 cm nad podlahou.
- Odtokovou hadici je nutné správně upevnit vůči samovolnému uvolnění; únikem odtokové vody by se mohla poškodit podlaha.
- Je-li odtoková hadice příliš dlouhá, nepokládejte ji na pračku; způsobilo by to nadměrný hluk.

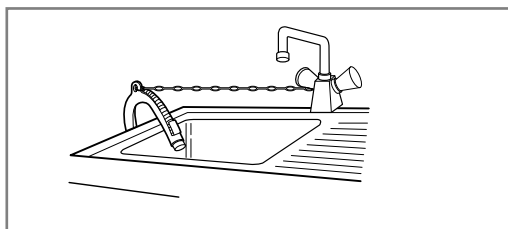

- Při montáži odtokové hadice zajistěte její koncovku lankem (řetízku apod.) v místě zaústění do odtoku.
- Správné upevnění odtokové hadice ochrání podlahu před poškozením odtokovou vodou.

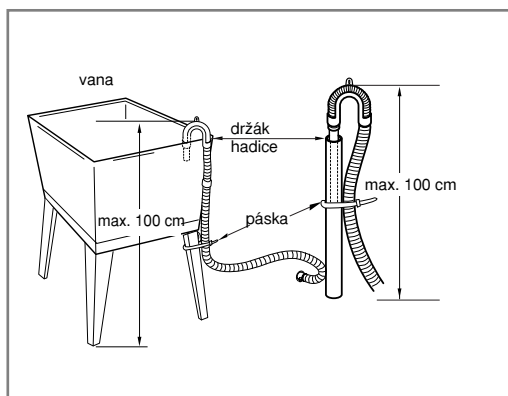

■ Vyrovnání pračky

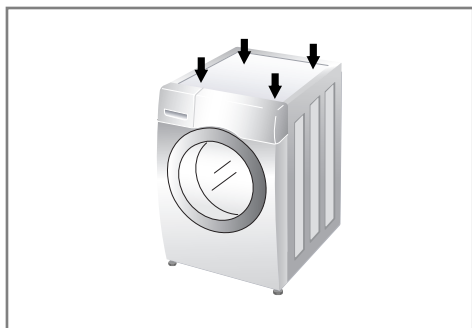
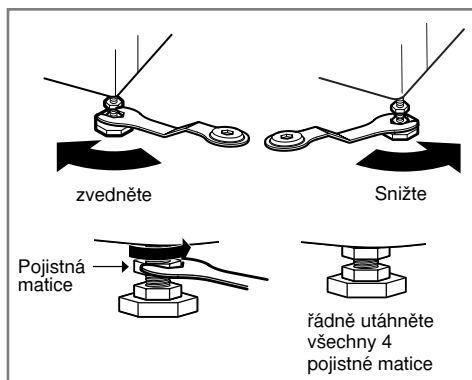
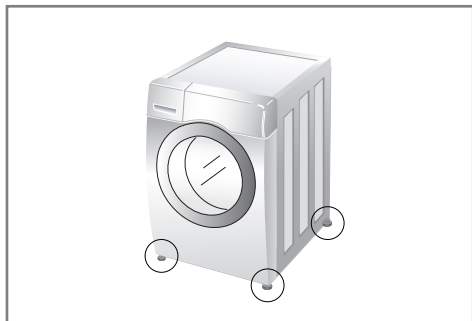

1. Správné, vodorovné a svislé ustavení pračky zamezí nadměrnému hluku a vibracím při provozu. Pračku instalujte na rovném a pevném povrchu podlahy, přednostně v rohu místnosti.



Dřevěné podlahy nebo podlahy zavěšeného typu mohou přispět k výrazným vibracím a chybám z nevyváženosti.

2. Není-li podlaha rovná, seřídte polohu pračky do roviny pomocí polohovatelných nožek. (Pod nožky nevkládejte žádné další podložky, kousky dřeva apod.). Ujistěte se, že všechny 4 nožky jsou stabilní a spočívají na podlaze. Zkontrolujte vodorovnou a svislou polohu pračky pomocí vodováhy.

- Jakmile bude podložka vyrovnaná, utáhněte pojistné matice směrem k základně podložky. Všechny pojistné matice musí být utažené.

- Křížová kontrola ustavení
Zatlačením na horní část pračky v protilehlých rozích (úhlopříčně) se pračka nesmí „houpat“ (zkontrolujte v obou směrech). Houpá-li se pračka při zatlačení na úhlopříčně protilehlé rohy, seřídte polohu (výšku nožek) znovu.



Pokud se pračka instaluje na vyvýšené základně, pro vyloučení rizika pádu je nutné ji bezpečně upevnit.

► Pevné podlahy

- Povrch podlahy, na kterou se pračka instaluje, musí být čistý, suchý a vodorovný.
- Instalujte pračku na rovnou pevnou podlahu.

► Podlahy s dlažbou (klouzavé podlahy).

- Umístěte všechny nohy přístroje na podložku Tread Mate a zvedněte je na vyhovující výšku. (Nastříhejte podložku Tread Mate na čtverce 70x70 mm a přilepte je na suché dlaždice v místě, kde má být přístroj umístěn.)
- Podložka Tread Mate je z příslušného materiálu používaného na žebříky a schody který zabraňuje sklouznutí.

► Dřevěné podlahy

- Dřevěné podlahy jsou velmi náchylné k přenosu vibrací.
- V zájmu zamezení vibrací Vám doporučujeme navléknout na všechny čtyři nohy pryžové návleky o síle nejméně 15 mm a zajistit je nejméně dvěma podlažnicemi se šrouby.
- Je-li to možné, instalujte pračku v jednom z rohů místnosti, kde je podlaha pevnější.
- Nasazením pryžových návleků omezíte vibrace.
- Pryžové návleky lze objednat prostřednictvím oddělení náhradních součástí LG. (číslo součásti 4620ER4002B)

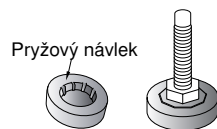

POZN.

- Správné umístění a nastavení svislé polohy pračky je předpokladem dlouhého, správného a spolehlivého provozu.
- Pračka musí být zcela svislá a musí pevně setrvat ve své poloze.
- Při zatížení rohů se pračka nesmí viklat.
- Povrch podlahy, na kterou se pračka instaluje, musí být čistý a nesmí obsahovat vosk ani jiná maziva.
- Nenechávejte nožky pračky zvlhnout. Jestliže nožka pračky zvlhne, může přístroj klouzat.

Používání pračky

■ Provoz pračky

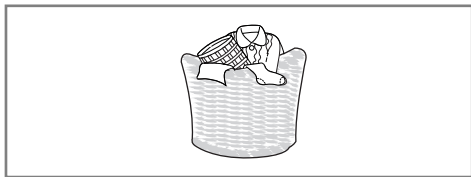

1. Prádlo roztřídíte.
(Viz strana 15)

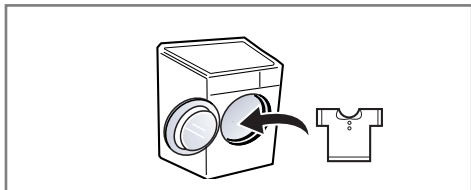

2. Otevřete dvířka a vložte prádlo.



3. Stiskněte hlavní vypínač.

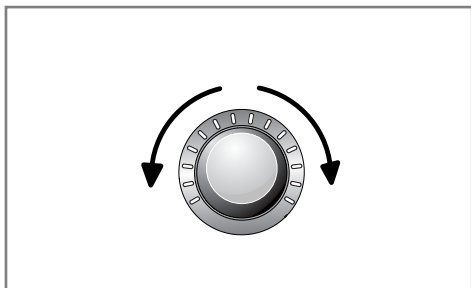

4. Vyberte program.
(Viz strana 16~18)
Nyní vyberte možnosti
(Viz strana 20~23)
 - Dodatečný program
 - Teplota
 - Rychlost ždímání
 - Jiné funkce

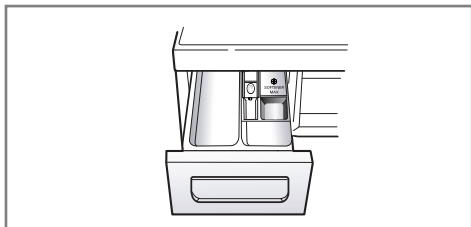

5. Přidejte prací prostředek.
(Viz strana 24~25)



6. Stiskněte tlačítko „Start/Pauza“.

Používání pračky

■ Péče o prádlo před práním

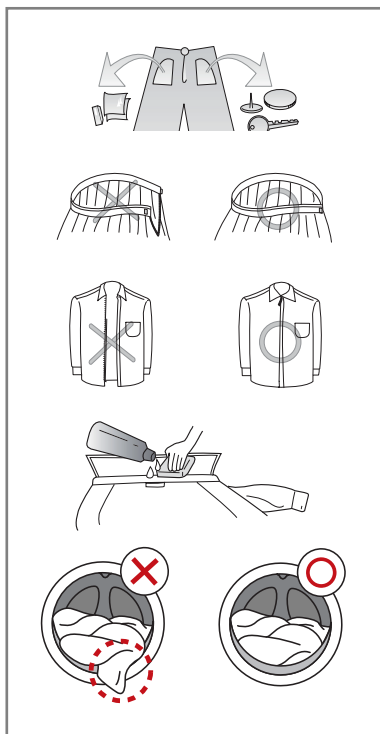
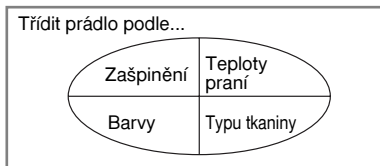
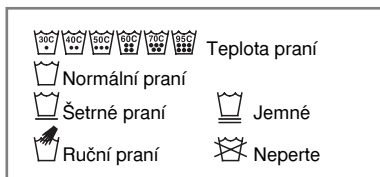

1. Nášivky na textilích

Na textilích vyhledejte nášivky, které obsahují informace (zpravidla ve formě symbolů) o složení textilu a doporučeném způsobu praní nebo čištění.

2. Rozdělení prádla dle druhů

Nejlépeších výsledků lze dosáhnout rozdělením prádla do náplní s vlastním pracím cyklem (programem). Různé druhy textilií vyžadují jinou teplotu vody, otáčky odstředování a tedy praní jinými způsoby. Prádlo rozdělte rovněž podle barev na tmavé zbarvené, světle zbarvené a bílé. Perle je odděleně protože se uvolňují vlákna a barva. Mohou tak zabarvit bílé prádlo, apod. Podle možnosti perle zvlášť prádlo více ušpiněné a méně ušpiněné.

- Ušpinění (Velmi špinavé, běžně ušpiněné, méně špinavé) : Rozdělte prádlo podle stupně ušpinění.
- Barva (Bílá, světlá, tmavá) : Rozdělte prádlo na bílé a barevné.
- Vlákňitost (textilie, které uvolňují vlákna a které je zachycují) : Rozdělte je a perle odděleně.

3. Péče o prádlo před vložením dávky do pračky

V jedné náplni kombinujte velké a malé kusy prádla. Nejdříve vložte velké kusy. Velkých kusů by nemělo být více než polovina náplně. Neperte jednotlivé kusy prádla. Může to způsobit nevyváženost náplně. Přidejte jeden nebo dva podobné kusy prádla.

- Zkontrolujte všechny kapsy, jsou-li prázdné. Předměty, jako hřebíky, vlasové sponky, zápalky, pera, mince a klíče mohou poškodit jak prádlo, tak pračku.
- Uzavřete zdrhovadla (zipy), zapněte háčky a zavažte šňůrky, aby se nezamotaly s ostatním prádlem.
- Předběžně ošetřete špinavá místa a skvrny, na místech jako jsou límce a manžety rukávů pomocí vodního roztoku pracího prostředku a kartáčku nebo houby, za účelem napomoci úplnému odstranění nečistot a skvrn v pracím cyklu.
- Zkontrolujte záhyby na těsnění dveří, zda zde nebyly zachyceny malé předměty.



POZN.

Před prvním práním Zvolte cyklus [BAVLNA 60°C, s poloviční dávkou pracího prášku] a nechte přístroj prát bez prádla. Tím se odstraní zbytky z bubny, které tam mohly zůstat z výroby.

Používání pračky

■ Tabulka programů praní

• Doporučený průběh praní podle druhu prádla

Program	Popis	Druh prádla	Správná teplota (možnosti)	Doba praní [minuty]
Bavlna (☺)	Dosahuje lepšího výkonu kombinací různých pohybů bubnu	Stálobarevné oděvy (košile, noční košile, pyžama, atd.) a běžně zašpiněné bavlněné prádlo (spodní prádlo).	40°C (Studené až 95°C)	Plná
Bavlna Eko (☺»)	Optimalizované praní s nízkou spotřebou energie		60°C (Studené až 60°C)	
Snadná péče (☺)	Cyklus vhodný na košile k běžnému nošení, které není nutné po vyprání žehlit.	Polyamid, akryl, polyester	40°C (Studené až 60°C)	5.5 kg
Mix (☺)	Umožňuje současně prát různé materiály.	Různé typy látek kromě zvláštního oblečení.	40°C (Studené až 40°C)	
Alergická péče (☺)	Parou odstraňuje alergeny, jako jsou domácí roztoči, pyl a kočičí srst.	Bavlna, spodní prádlo, povlečení, prostěradla, dětské prádlo	60°C	
Tiché praní (☺)	Program s nižší hlučností, šetří peníze využitím noční elektrické energie.	Barevné oděvy (košile, noční košile, pyžama...) a mírně znečištěná bílá bavlna (spodní prádlo)	40°C (Studené až 60°C)	6.5 kg
Refresh (☺)	Za 20 minut vyčistí parou záhyby a odstraní pachy	Směsná bavlna, směsný polyester, halenky, blůzy	Bez výběru	3 věci
Pokrývky (☺)	Cyklus je vhodný na velké textilie, jako jsou přikrývky, polštáře a přehozy na pohovky apod.	Bavlněné ložní prádlo s náplní, prošívané pokrývky, vrstvené pokrývky, potahy pohovek s lehkou náplní.	40°C (Studené až 40°C)	1 velká pokrývka
Sportovní oblečení (☺)	Cyklus vhodný na sportovní oděvy, např. oblečení na jogging nebo běžeckého oblečení	Coolmax, goratex, ovčí rouno, sympatex	30°C (Studené až 40°C)	3.0 kg
Tmavé prádlo (☺)	Pokud by oděvy mohly snadno ztratit barvu, použijte tento cyklus. Zmírňuje vyblednutí barev.	Tmavé bavlněné oděvy nebo smíšený materiál.		
Jemné prádlo (☺)	Cyklus je určen pro jemné textilie, jako je spodní prádlo, blůzky apod.	Jemné prádlo, které se může snadno poškodit (hedvábí, záclony)		
Vlna (☺)	Umožňuje prát vlněné tkaniny. Použijte prací prostředek na vlněné látky, které umožňují praní v pračce.	Vlněné oděvy vhodné k praní v pračce, pouze z čisté nové vlny	40°C (Studené až 40°C)	5.5 kg
Rychlý program 30 (☺)	Cyklus k rychlému praní malého množství mírně znečištěného oblečení.	Stálobarevné prádlo, málo ušpiněné	30°C (Studené až 40°C)	
Intenzivní program 60 (☺)	Praní na 60 minut s lepším výkonem a účinným využitím energie.	Bavlna a smíšený materiál (Zvláštní PROGRAM na 60 minut na běžně znečištěné prádlo.)	60°C (Studené až 60°C)	

Používání pračky

- Teplota vody: Zvolte teplotu vody, která bude vyhovovat pracím cyklům. Při praní vždy postupujte podle označení na štítku oblečení nebo podle instrukcí výrobce.
- Pro zkoušku shody s EN60456 nastavte program na „Bavlna Eko 40°C + Intenzivní (Poloviční Náplň)“, „Bavlna Eko 60°C + Intenzivní (Poloviční Náplň)“, „Bavlna Eko 60°C + Intenzivní (Plná Náplň)“.
(Jedná se o neefektivnější programy, pokud jde o kombinaci spotřeby energie a vody při praní bavlněného prádla.)
* Skutečná teplota vody se může od udávané teploty cyklu lišit.
- Výsledky zkoušky závisí na tlaku vody, tvrdosti vody, teplotě napouštěné vody, pokojové teplotě, typu a množství prádla, stupni účinnosti pracího prostředku, kolísání napětí v hlavní elektrické síti a na výběru dalších voleb.



Cyklus této pračky určený pro praní vlny byl schválen společností Woolmark pro praní produktů Woolmark, jež se mohou prát v pračce za předpokladu, že bude spotřebitel postupovat v souladu s instrukcemi uvedenými na štítku oblečení a instrukcemi výrobce této pračky M0912.



Doporučuje se neutrální prací prostředek.

Cyklus pro vlnu zahrnuje jemné praní a šetrné ždímání při nízké rychlosti.















Volby navíc

Program	Odložený start	Praní v páře	Oblíbený	Předepření	Antialergické máchání	Máchání+ Ždímání	Zkrácený program	Intenzivní
Bavlna (☼)	●	●	●	●	●	●	●	●
Bavlna Eko (☼»)	●	●	●	●	●	●	●	●
Snadná péče (☼)	●	●	●	●	●	●	●	●
Mix (☼)	●	●	●	●	●	●	●	●
Alergická péče (☼)	●	● *	●	●	●	●		●
Tiché praní (☼)	●		●	●	●	●	●	●
Refresh (☼)		● *	●					
Pokrývky (☼)	●	●	●			●	●	●
Sportovní oblečení (☼)	●		●			●	●	●
Tmavé prádlo (☼)	●		●			●	●	●
Jemné prádlo (☼)	●		●			●	●	●
Vlna (☼)	●		●			●		●
Rychlý program 30 (☼)	●		●			●		●
Intenzivní program 60 (☼)	●		●			●		● *

* : Tato volba je automaticky obsažena v cyklu a nelze ji smazat.

Používání pračky

■ Provozní údaje

Program	Max RPM
	F14**
Bavlna ()	1400
Bavlna Eko ()	1400
Snadná péče ()	1000
Tiché praní ()	1000
Mix ()	1400
Pokrývky ()	1000
Alergická péče ()	1400
Refresh ()	X
Sportovní oblečení ()	800
Tmavé prádlo ()	1400
Jemné prádlo ()	800
Vlna ()	800
Rychlý program 30 ()	1400
Intenzivní program 60 ()	1400



Informace o hlavních pracích programech při poloviční náplni.

Program	Čas v minutách	Zbývající obsah vlhkosti	Voda v litrech	Energie v kWh
Bavlna (40°C)	95	44 %	42	1.01
Bavlna Eko (60°C)	137	44 %	42	1.18

Používání pračky

■ Ovládací panel

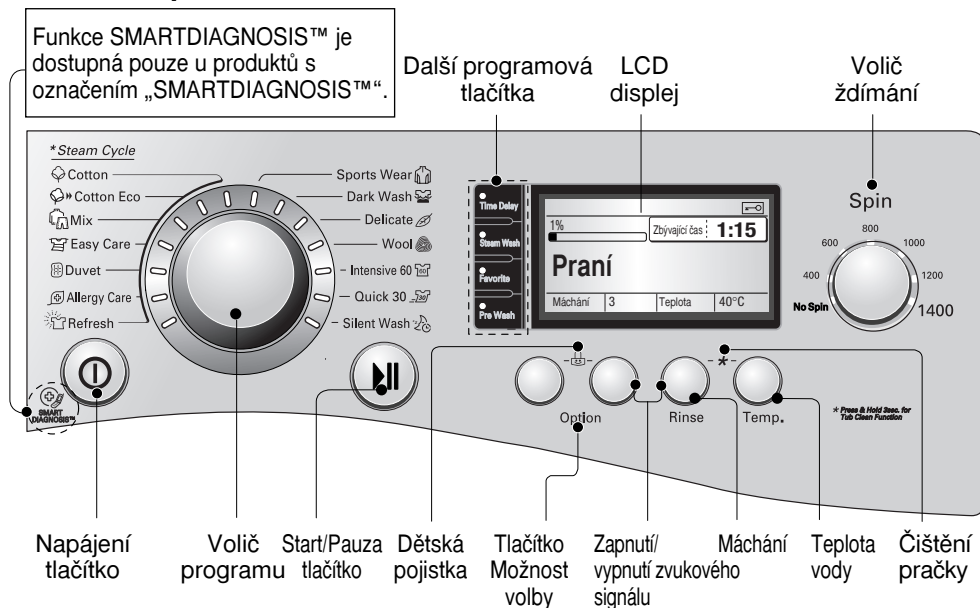

Napájení

- Stisknutím tl. "Napájení" se pračka zapíná nebo vypíná.

Volič programu

- Dle druhu prádla jsou k dispozici různé programy.
- Rozsvítí se odpovídající kontrolka.

Start/Pause

- Tlačítko se používá ke spuštění cyklu praní (programu) nebo k přerušení činnosti programů.
- Při nutnosti dočasného přerušení cyklu praní, stiskněte tl. "Start/Pauza".
- Trvá-li režim "Pauza" déle než 4 minuty, pračka se automaticky vypne.

Dodatečný program

- Tato tlačítka použijte pro volbu požadovaných možností cyklu pro zvolený cyklus.

LCD displej

- Displej zobrazí nastavení, odhadovaný zbývající čas, volby a stavová hlášení pro vaši pračku. Displej zůstane zapnutý během cyklu.

Možnost volby

- To vám umožní vybrat další cyklus a po výběru se rozsvítí.

Volba jazyka

- Jako standardní jazyk je nastavena angličtina. Jazyk můžete změnit pouze pokud je zapnutý LCD displej. Zapněte pračku a pak stiskněte na 3 sekundy tlačítko **Odložený start (Time Delay)** a **Praní párou (Steam Wash)**, dokud se nezobrazí nabídka zvolte jazyk (Select a Language).

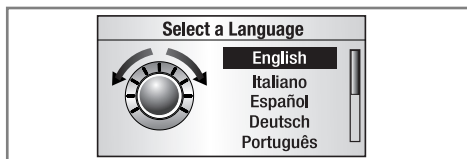

■ Dodatečný program

Odložený start (Time Delay)

Lze nastavit časovou prodlevu, aby se pračka automaticky spustila a po daném časovém intervalu vypnula.



Časová prodleva je doba do konce programu, ne na jeho začátku. Skutečná doba cyklu se může lišit kvůli teplotě vody, náplni a dalším faktorům.

1. Stiskněte hlavní vypínač.
2. Otočte volič programů na požadovaný program.
3. Stiskněte tlačítko „Odložený start“ a nastavte požadovaný čas.
4. Stiskněte tlačítko „Start/Pauza“.

Praní v páře (Steam Wash)

„Praní v páře“ nabízí zvýšený prací výkon při nižší spotřebě energie. Cyklus „Regenerace prádla“ snižuje zmačkání oblečení.

1. Stiskněte hlavní vypínač.
2. Vyberte parní cyklus.
3. Stiskněte tlačítko parního praní.
4. Stiskněte tlačítko „Start/Pauza“.

► Praní v páře“ je

- „Praní v páře“ je určeno pro silně znečištěné oblečení, spodní prádlo nebo dětské oblečení.
- „Praní v páře“ se může zvolit u programů **Cotton, Cotton Eco, Mix, Easy Care, Duvet, Allergy Care, Refresh**.
- Cyklus „Regenerace prádla“ představuje vždy „Praní v páře“.
- Nepoužívejte páru na jemné materiály, jako je vlna, hedvábí a nestálobarevné oděvy.

Oblíbený (Favorite)

Oblíbený program vám umožní uložit upravený cyklus praní pro budoucí použití.

1. Stiskněte hlavní vypínač.
2. Vyberte cyklus.
3. Vyberte průběh.
(Způsob praní, počet máchání, rychlost ždímání, teplota vody atd.)
4. Stiskněte a držte tlačítko oblíbeného programu 3 sekundy.

Oblíbený program se nyní uloží pro budoucí použití.

K novému použití programu vyberte oblíbený program a stiskněte "Start/Pauza".

Předepření (Pre Wash)

U více ušpiněného prádla lze zvýšit účinnost praní přidáním funkce Předepření.

1. Stiskněte hlavní vypínač.
2. Vyberte cyklus.
3. Stiskněte tlačítko „Předepření“.
4. Stiskněte tlačítko „Start/Pauza“.

Používání pračky

Možnost volby

Možnost volby (Option)

- **Antialergické máchání (Medic Rinse) :**
Můžete zvolit program pro nejlepší výsledky nebo čistší propláchnutí .
- **Máchání+Ždímání (Rinse+Spin) :**
Pomáhá zabraňovat tomu, aby čerstvé skvrny trvale obarvily látku. Toto je samostatný cyklus.
- **Zkrácený program (Time Save) :**
Tato možnost se dá použít na zkrácení doby pracího programu.
- **Intenzivní (Intensive) :** Pokud je prádlo znečištěno běžným způsobem nebo pokud je velmi znečištěné, je účinnou volbou „Intenzivní“ praní.

Máchání (Rinse)

- **Máchání+Přidržení (Rinse+Hold):**
Jedno máchání navíc a po jeho skončení se cyklus zastaví, dokud uživatel opět nestiskne tlačítko k zapnutí.
- **Normální+Přidržení (Normal+Hold) :**
Cyklus se zastaví, dokud uživatel opět nestiskne tlačítko k zapnutí po skončení máchání.
- **Máchání++ (Rinse++) :**
Přidá dvakrát máchání
- **Máchání+ (Rinse+) :**
Přidá jednou máchání

Teplota vody (Temp.)

- Otáčením programového voliče lze volit teplotu vody.
 - Studené
 - 20°C, 30°C, 40°C, 60°C, 95°C
- Teplotu vody lze volit podle programu takto

Jiné funkce

Máchání+Ždímání (Rinse+Spin)

1. Stiskněte hlavní vypínač.
2. Vyberte cyklus.
3. Stiskněte tlačítko volby (Máchání+Ždímání se rozsvítí).
4. Stiskněte tlačítko „Start/Pauza“.

Pouze odstředování

1. Stiskněte hlavní vypínač.
2. Vyberte rychlost ždímání.
3. Stiskněte tlačítko „Start/Pauza“.



Pokud vyberete „Bez ždímání“, buben se přesto bude krátkou dobu otáčet při malé rychlosti pro rychlé osušení.

Cyklus Regenerace prádla

1. Stiskněte hlavní vypínač.
2. Zvolte program „Refresh“.
3. Opakovaně stiskněte tlačítko „Praní v páře“, dokud se nezobrazí správný počet kusů.
4. Stiskněte tlačítko „Start/Pauza“.



Pro lepší výkon vložte max. 3 kusy prádla. Po dokončení cyklu obnovy se prádlo bude dále pomalu převalovat až 30 minut, aby se zamezilo tvoření záhybů. V tuto dobu lze dvířka otevřít stisknutím libovolného tlačítka.

Používání pračky

■ Dětská pojistka

Pomocí této funkce se blokují tlačítka na ovládacím panelu, aby nedošlo k nechtěné manipulaci. Dětský zámek lze nastavit pouze během cyklu praní.

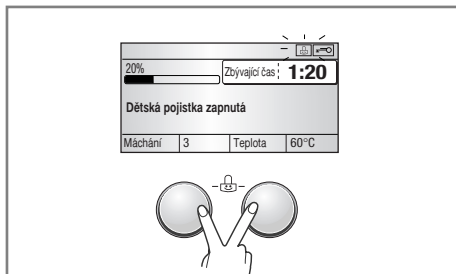

Zamykání ovládacího panelu

1. Stisknete tlačítka voleb současně na 3 sekundy.
2. Ozve se zvukové znamení a na displeji se objeví '🔒'. Jakmile je aktivována dětská pojistka, zablokují se všechna tlačítka s výjimkou tlačítka napájení.



Vypnutím napájení se funkce dětského zámku neresetuje. Před přístupem k dalším funkcím je nutné dětský zámek deaktivovat.

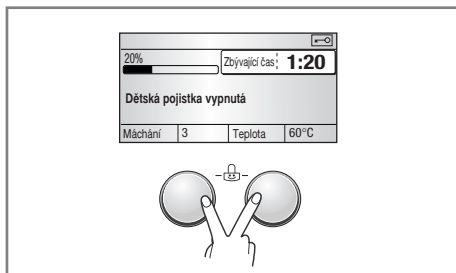

Odemykání ovládacího panelu

1. Stisknete tlačítka voleb současně na 3 sekundy.
2. Zazní pípnutí a na LCD displeji se znovu objeví zbývající čas pro aktuální program.

■ Zapnutí/vypnutí zvukového signálu

Funkci pípnutí zap./vyp. lze nastavit pouze během cyklu praní.

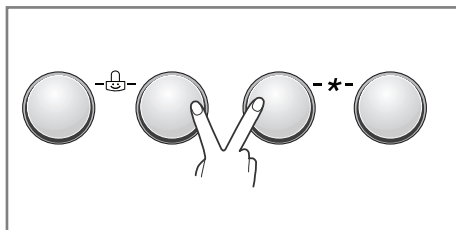

1. Stisknete tlačítko napájení.
2. Stisknete tlačítko Start/pauza.
3. Stisknete a držíte současně tlačítko voleb a máchnutí na tři sekundy k nastavení funkce pípnutí zap./vyp.

Jakmile bude nastavena funkce pípnutí zap./vyp., nastavení se uloží i po vypnutí tlačítka napájení.



Pokud si přejete pípnutí vypnout, tento proces jednoduše opakujte

Používání pračky

■ Čištění bubnu

Čištění bubnu je speciální cyklus, určený k čištění vnitřního prostoru.

V tomto cyklu se používá vyšší hladina vody při vyšší rychlosti otáčení.

Provádějte tento cyklus pravidelně.

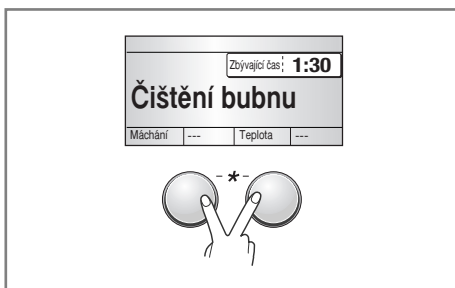

1. Z pračky vyjměte veškeré oblečení a uzavřete dvířka.
2. Otevřete zásuvku dávkovače a přidejte do hlavní přihrádky odstraňovač vodního kamene (např. Calgon).
3. Pomalu uzavřete zásuvku dávkovače.
4. Pračku zapněte a poté stiskněte a podržte tlačítko máchání a teploty na 3 sekundy, na LCD displeji se poté zobrazí "Čištění bubnu".
5. Stiskněte tlačítko Start/pauza pro spuštění.
6. Po dokončení cyklu nechejte dvířka otevřená, aby se umožnilo otevírání dvířek pračky, osušení pružného těsnění a skla dvířek.



POZN.

Do přihrádky na prací prostředek další prostředek nepřidávejte.

Může se tvořit nadměrné množství pěny a může docházet k průsakům z pračky.

UPOZORNĚNÍ

Pokud je v blízkosti malé dítě, nenechávejte dvířka otevřená příliš dlouho.

■ Dveřní zámek a Vážení

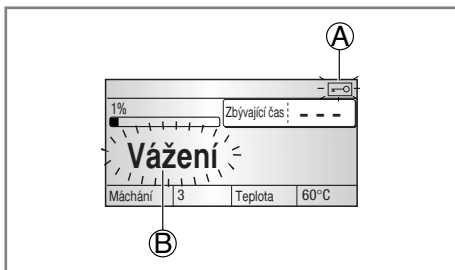

- **A** "Dveřní zámek" – Z bezpečnostních důvodů se dvířka při používání pračky zamknou a rozsvítí se ikona „Dveřní zámek“. Po zhasnutí ikony „Dveřní zámek“ lze dvířka bezpečně otevřít.
- **B** Rozsvítí se ikona "Vážení" a pračka se pomalu otáčí a detekuje, kolik prádla je vloženo v bubnu. To trvá krátkou dobu.

P řídávání pracích prostředků

■ Přidávání pracích prostředků a změkčovače prádla (aviváže)

► Výsuvný dávkovač

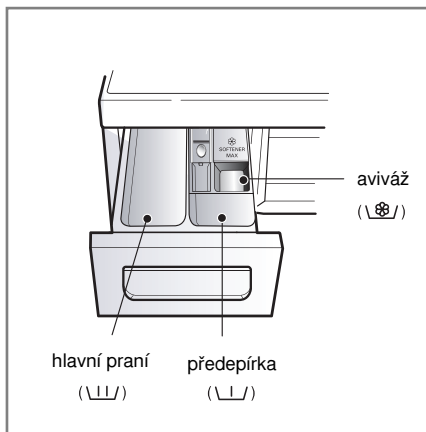

- Pouze HLAVNÍ PRANÍ →
- PŘEDEPRANÍ + HLAVNÍ PRANÍ → •

Výstraha

Veškeré prací prášky a prostředky chraňte před dětmi. Hrozí nebezpečí otravy. Velké množství pracího prostředku, bělidla nebo změkčovače může způsobit přeplnění. Ujistěte se, že používáte správné množství pracího prostředku.

► Přidání změkčovače prádla (aviváže)

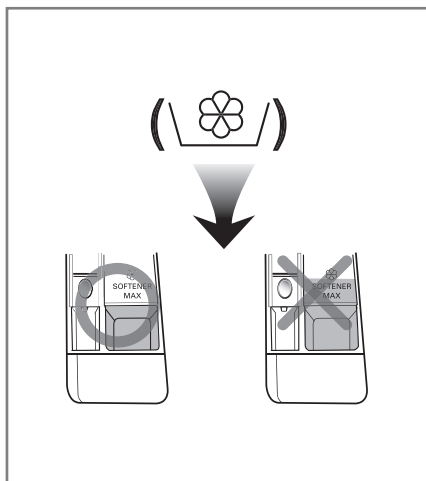

- Avivážní prostředek nedávkujte výše než určuje čára maximální dávky. Pomalu zavřete zásobník pracího prostředku. Přeplnění avivážní může způsobit rychlé spotřebování avivážního prostředku a skvrny na prádle.
- Neopouštějte avivážní prostředek v dávkovači déle než 2 dny. (Avivážní prostředek může ztvrdnout).
- Aviváž se přidává do praní v posledním cyklu máchání.
- Neotevírejte zásobník dávkovače, když do něj proudí voda.
- Není dovoleno používat rozpouštědla (benzén apod.)



POZN. Nepoužívejte avivážní prostředky přímo na prádlo.

P řídávání pracích prostředků

► Dávkování pracího prostředku

- Prací prostředky používejte dle pokynů výrobce
- Pokud použijete příliš velké množství pracího prostředku, vytváří se mnoho pěny, což snižuje výsledky praní nebo způsobí velké zatížení motoru.
- Pro dosažení nejlepších výsledků praní, doporučujeme používat kvalitní prací prostředky.
- Při používání tekutých pracích prostředků se řiďte pokyny výrobce.
- Hodláte-li práť okamžitě, potom tekutý prací prostředek můžete nalít přímo do hlavní zásuvky na prací prostředky.
- Prosím, nepoužívejte tekutý prací prášek, pokud jste nastavili „odložený start“ nebo „předpírku“. Prášek může ztvrdnout.
- Pokud se vytváří příliš velké množství pěny, omezte množství pracího prostředku.
- Dávkování pracího prostředku (detergentu) by mělo být stanoveno podle teploty a tvrdosti vody, stupně zašpinění a velikosti dávky. Nejúčinnější praní je, když se zabrání nadměrnému pění.

Výstraha

Nedopusťte, aby prací prostředek v pračce ztvrdnul. Pokud tak učiníte, může dojít k ucpání pračky, špatnému máchání nebo zápachu.



Plná náplň : dle doporučení výrobce

Částečná náplň : 3/4 běžného množství

Minimální náplň : 1/2 dávky pro plnou náplň

- Prací prostředek je splachován z dávkovače na začátku pracího cyklu.

► Změkčovač vody



- V oblastech s velmi tvrdou vodou lze použít ke snížení spotřeby čistícího prostředku změkčovač vody, např. Calgon. Dávkujte podle množství uvedeného na obalu. Nejprve přidejte čistící prostředek a potom změkčovač vody.
- Použijte takové množství čistícího prostředku jako pro měkkou vodu.

► Použití tablet

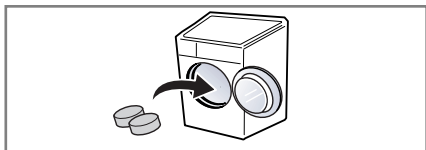

1. Otevřete dvířka a vložte tablety do bubnu.

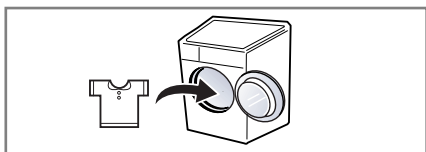

2. Prádlo naplňte do bubnu.

Údržba a ošetřování pračky

- Před každým čištěním vnitřku pračky odpojte vidlici síťové šňůry ze zásuvky el. sítě k ochraně před nebezpečím úrazu el.proudem

■ Filtr přívodu vody

- “” Bude-li blikat na displeji toto hlášení závady, voda se nedostává do dávkovače pracího prostředku.
- Je-li voda v přívodu příliš tvrdá nebo obsahuje stopy vápencové usazeniny, může být ucpaný filtr v přívodu vody.
Z tohoto důvodu je vhodné filtr čas od času čistit.

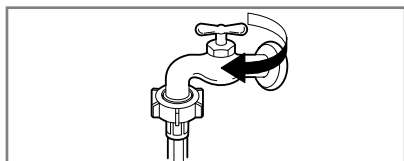

1. Uzavřete přívodní kohout

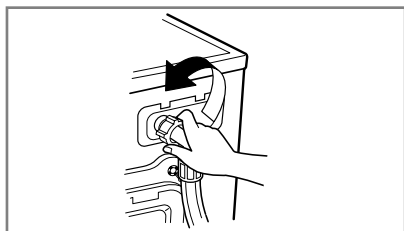

2. Odšroubujte hadici přívodu vody od pračky.

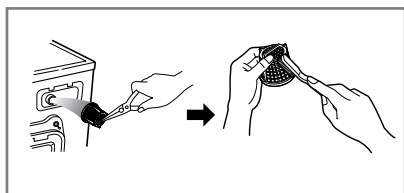

3. Filtr vyčistěte pomocí tvrdého štětinového kartáče.

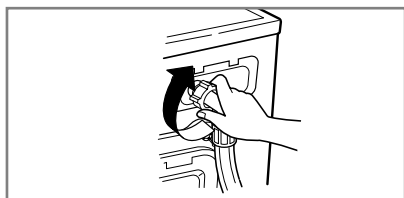

4. Našroubujte a utáhněte hadici na prače.

Údržba a ošetřování pračky

■ Filtr odtokového čerpadla

- Odtokový filtr zachytává vlákna a malé předměty, které zůstaly v prádle. K zajištění hladkého chodu pračky pravidelně kontrolujte tento filtr.

UPOZORNĚNÍ

Nejdříve vypusťte vodu z filtru pomocí odtokové hadičky a potom teprve otevřete filtr čerpadla, odstraňte z něj všechno, co by ho mohlo zastavit. Při vypouštění vody buďte opatrní, je-li voda ve filtru ještě horká !

- Před čištěním odsávacího čerpadla nechejte vodu ochladit, proveďte nouzové vyprázdnění nebo otevření dveřík v případě nouze.

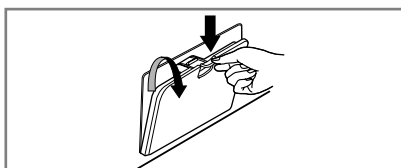

1. Otevřete dolní krytku. Vytáhněte hadici.

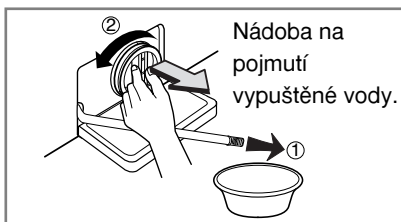

2. Vyměňte výpustní zátku. Potom otevřete filtr otočením doleva.

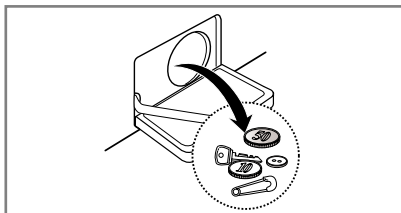

3. Odstraňte veškerý cizí materiál u filtru čerpadla.

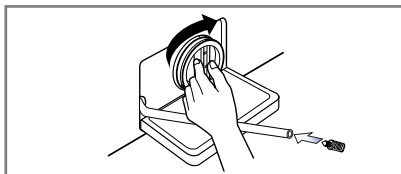

4. Po vyčištění otočte filtr čerpadla doprava a vložte výpustní zátku.

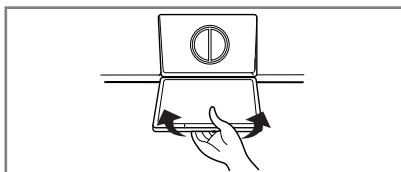

5. Zavřete dolní krytku.

Údržba a ošetřování pračky

■ Výsuvný dávkovač pracích prostředků

- Zůstanou-li zbytky pracího prostředku a aviváže v dávkovači
- Čas od času proudem vody vyčistěte dávkovač od všech zbytků pracího prostředku a aviváže.
- Pokud je to nutné, lze dávkovač úplně vysunout z pračky po stisknutí západky dolů.
- K usnadnění čištění dávkovače lze vyjmout horní díl schránky pro aviváž.

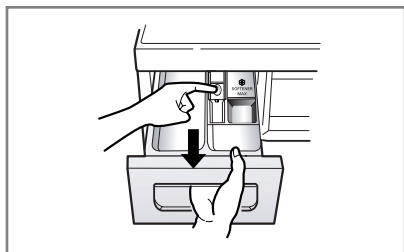

1. Vytáhněte dávkovací zásuvku.

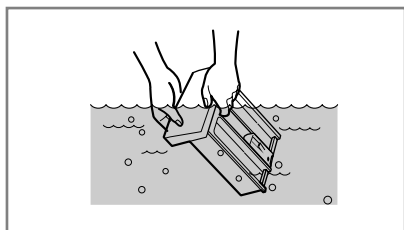

2. Vyčistěte dávkovací zásuvku pod tekoucí vodou.

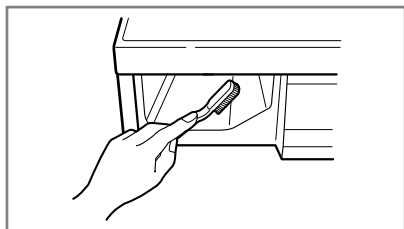

3. Vyčistěte záhyby starým zubním kartáčkem.

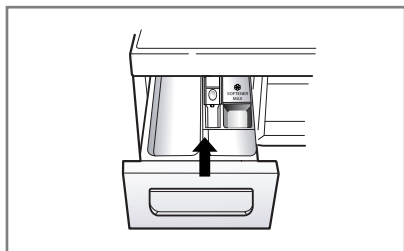

4. Vložte dávkovací zásuvku.

■ Prací buben

- Pokud bydlíte v oblasti, kde je k dispozici velmi tvrdá voda, neustále se tvoří usazeniny na místech, která nejsou vidět a není snadné je odstranit. Po čase vzniklé usazeniny ucoupou spotřebič a pokud tento proces není pod kontrolou, musel by se případně spotřebič i vyměnit.
- Ačkoli je prací buben vyroben z nerezavějící oceli, mohou se na něm tvořit rezavé skvrny od malých kovových předmětů (spony na papír, zavírací špendlíky apod.), ponechaných v bubnu.
- Čas od času je nutné čistit i prací buben.
- Před použitím prostředků k odstranění usazenin, barviv nebo odbarvovačů (bělicích prostředků) se přesvědčete, jsou-li vhodné pro automatické pračky.
- Prostředek k odstraňování usazenin by mohl obsahovat prostředky, které mohou poškodit pračku.
- Skvrny na bubnu odstraňujte prostředky na čištění nerezové oceli.
- Nikdy nepoužívejte k čištění ocelovou drátěnku („kovovou vlnu“)

■ Čištění pračky

► Vnější plášť

- Správná péče o pračku prodlouží její provozuschopnost .
- Vnější díly pračky lze čistit teplou vodou s neutrálním saponátem pro domácnost, který neobsahuje drsné částice.
- Ihned vytřete vlhkým hadříkem jakékoliv vzniklé skvrny.
- Snažte se nepoškodit povrch ostrými, hranatými předměty.

► Vnitřní části

- Osušte okolí plnicího otvoru pračky, pružné těsnění a sklo dvířek.
- Tato místa vždy udržujte čistá, aby byla zajištěna vodotěsnost.
- Spusťte pračku v úplném cyklu s horkou vodou.
- Opakujte činnost, pokud je to nutné.



Usazeniny, vzniklé tvrdou vodou odstraňujte pouze takovými prostředky, které mají na obalu uvedeno, že jsou pro pračku bezpečné.

■ Pokyny k zazimování pračky

V případě, že pračka bude uložena v místech, kde klesne teplota pod bod mrazu nebo ji bude nutné stěhovat v zimním období v mrazu , je nutné předtím splnit pokyny k zazimování pračky , aby nedošlo k jejímu poškození:

- Uzavřete kohout přívodu vody.
- Odpojte hadici přívodu vody a vylijte z ní zbytek vody.
- Zasuňte vidlici síťové šňůry do zásuvky.
- Přidejte asi 4 litry nejedovaté nemrznoucí směsi do prázdného pracího bubnu a uzavřete dvířka pračky.
- Zapněte odstředění a po dobu 1 minuty bude pračka odčerpávat veškerou kapalinu. Nemrznoucí směs se nevyčerpá úplně.
- Odpojte vidlici síťové šňůry ze zásuvky, vytřete vnitřní část bubnu dosucha a uzavřete dvířka.
- Vyjměte výsuvný dávkovač pracích prostředků. Vylijte veškerou vodu z jednotlivých přihrádek a vytřete je dosucha. Zasuňte dávkovač na místo.
- Pračku skladujte ve svislé poloze.
- Po ukončení zimního skladování (stěhování) se odstraní zbytky nemrznoucí směsi tak , že pračku uvedete do chodu v úplném pracovním cyklu za použití pracího prostředku, bez náplně prádla.

N ež zavoláte odborný servis

- Tato pračka je vybavena automatickou vlastní diagnostikou, která zjistí poruchu již v jejím počátečním stadiu a podle toho příslušně reaguje. Nepracuje-li pračka správně nebo nefunguje-li vůbec, zkontrolujte ji předtím, než zavoláte odborný servis, následujícím postupem :

■ Zjišťování problémů







Projev závady	Možná příčina	Řešení
Chřestivý a řinčivý hluk	<ul style="list-style-type: none"> • V bubnu nebo v odtokovém čerpadle mohou být cizí kovové předměty, jako mince nebo spínací špendlíky apod. 	<p>Zastavte pračku a zkontrolujte buben a filtr čerpadla.</p> <p>Trvá-li hluk po znovuvvedení pračky do chodu, zavolejte pověřený odborný servis.</p>
Dunivý hluk	<ul style="list-style-type: none"> • Těžké náplně mohou produkovat dunivý hluk. Obvykle se to stává. 	<p>Trvá-li hluk dále, asi je pračka nevyvážená.</p> <p>Zastavte ji a přeložte prádlo jinak.</p>
Hlučné vibrace	<ul style="list-style-type: none"> • Opravdu jste odstranili všechny přepravní šrouby a pouzdra ? • Stojí všechny nožky pevně na podlaze ? 	<p>Nebyly-li šrouby a jejich pouzdra odstraněny při instalaci, odstraňte je podle pokynů v části „Instalace“ od str.5.</p> <p>Náplň prádla je nerovnoměrně rozložena v bubnu. Zastavte pračku a přeložte prádlo jinak.</p>
Uniká voda	<ul style="list-style-type: none"> • Přívodní hadice je netěsně připojena ke kohoutu nebo k pračce. • Domovní odpadové potrubí je ucpano. 	<p>Zkontrolujte připojení hadice a dotáhněte ji.</p> <p>Uvolněte domovní odpad, případně kontaktujte instalátéra.</p>
Nadměrné pění		<p>Nevhodný prací prostředek. Tvorba nadměrné pěny může způsobovat úniky vody.</p> <p>Zkuste jiný přívod v domě.</p>
Voda nevtéká do pračky nebo vtéká pomalu	<ul style="list-style-type: none"> • Nedostatečný zdroj (tlak) vody v místě. • Kohoutek není otevřen naplno. • Hadice přívodu vody je zalomena. • Filtr přívodu vody v pračce je zanesen. 	<p>Kohoutek otevřete úplně.</p> <p>Vyrovnejte hadici.</p> <p>Zkontrolujte (a vyčistěte) filtr.</p>
Voda z pračky neodtéká nebo odtéká pomalu	<ul style="list-style-type: none"> • Odtoková hadice je zalomena nebo ucpaná. • Zanesen odtokový filtr. 	<p>Vyčistěte a vyrovnejte odtokovou hadici.</p> <p>Vyčistěte odtokový filtr</p>

N ež zavoláte odborný servis

Projev závady	Možná příčina	Řešení
<p>Pračku nelze spustit</p> <p>Pračka neodstřeďuje</p>	<ul style="list-style-type: none"> Není zasunuta vidlice síťové šňůry do zásuvky, nebo je připojení uvolněno. Vadná pojistka nebo vypnutý jistič v domovním rozvaděči, případně přerušená dodávka el. energie. Není otevřen kohoutek v přívodu vody. Zkontrolujte těsnost uzavření dvířek 	<p>Zajistěte spolehlivé připojení síťové šňůry v zásuvce.</p> <p>Vyměňte pojistku nebo zapněte jistič. Nezvyšujte proudovou hodnotu pojistky. Pokud se projevuje závada v přetížení obvodu, nechte ji opravit odborným elektrikářem.</p> <p>Otevřete přívodní kohoutek</p> <p>Uzavřete dvířka a stiskněte tl.Start/Pauza. Po stisknutí tlačítka trvá chvíli, než pračka začne odstřeďovat prádlo. Před spuštěním odstřeďování musí být dvířka uzamčena.</p> <p>Přidejte 1 nebo 2 kusy podobného prádla pro lepší vyvážení náplně v bubnu. Upravte náplň prádla tak, aby bylo umožněno správné odstřeďování.</p>
Dvířka nelze otevřít		<p>Po spuštění pračky nelze dvířka otevírat z provozně-bezpečnostních důvodů.</p> <p>Po ukončení veškerých prací cyklů a činností počkejte vždy 1 nebo 2 minuty než bude možné otevřít dvířka pračky, aby elektrický uzamykací mechanismus měl čas na uvolnění zámku.</p>
Cyklus praní se prodlužuje		<p>Doba praní se může měnit podle množství náplně prádla, tlaku a teploty vody a podle dalších okolností použitých v programu.</p> <p>Při zjištění nevyváženosti náplně nebo při činnosti programu k odstranění nadměrného pění, se doba praní může prodloužit.</p>
Přeplněno aviváží	Příliš mnoho změkčovače může způsobit přeplnění.	Pro přidání správného množství změkčovače se řiďte značkami. Nepřekračujte limit pro maximální množství přípravku.
Změkčovač byl přidán příliš brzy.		Zásobník na prací prostředky zavírejte pomalu. Neotevírejte zásobník na prací prostředky v průběhu praní.

N ež zavoláte odborný servis

■ Chybová hlášení

Projev závady	Možná příčina	Řešení
	<ul style="list-style-type: none"> • Nedostatečný zdroj vody v místě. • Není úplně otevřený kohoutek přívodu vody do pračky. • Hadice přívodu vody je zalomená. • Ucpaný filtr přívodu vody. 	<p>Zkuste jiný kohoutek v domě. Kohoutek otevřete úplně.</p> <p>Vyrovnejte hadici. Zkontrolujte a vyčistěte filtr.</p>
	<ul style="list-style-type: none"> • Odtoková hadice je ucpaná nebo zalomená. • Odtokový filtr je ucpaný 	<p>Vyčistěte a vyrovnejte odtokovou hadici. Vyčistěte filtr.</p>
	<ul style="list-style-type: none"> • Náplň prádla je příliš malá. • Náplň prádla je nevyvážená. • Pračka je vybavena systémem zjišťování nevyváženosti a její korekce. Obsahuje-li náplň pouze těžké kusy prádla, jako koupelnové předložky, koupací úbory (froté), atd., tento systém může zastavit odstředování nebo úplně přerušit cyklus odstředování, pokud je nevyvážení příliš veliké i po několika opakováních spuštění odstředění. • Pokud je prádlo na konci cyklu odstředění příliš vlhké, přidejte do náplně několik menších kousků prádla k vyvážení náplně a opakujte cyklus odstředění. 	<p>Přidejte 1 nebo 2 kusy podobného prádla pro lepší vyvážení náplně v bubnu. Upravte náplň prádla tak, aby bylo umožněno správné odstředování.</p>
	 <ul style="list-style-type: none"> • Jsou dvířka otevřená ? 	<p>Uzavřete dvířka. ❖ Nezmizí-li z displeje nápis „“ zavolejte odborný servis.</p>
tE		<p>Odpojte síťový přívod a zavolejte odborný servis.</p>
FE	<ul style="list-style-type: none"> • Přeplní-li se pračka vodou pro vadný ventil, objeví se na displeji nápis „ FE “. 	<p>Uzavřete kohoutek v přívodu vody. Odpojte síťový přívod a zavolejte odborný servis.</p>
PE	<ul style="list-style-type: none"> • Při závadě čidla úrovně vody se zobrazí na displeji „ PE “. 	
LE	<ul style="list-style-type: none"> • Přetížení motoru 	
PF	<ul style="list-style-type: none"> • Pračka zjistila výpadek proudu. 	<p>Spustte cyklus znovu.</p>
AE	<ul style="list-style-type: none"> • Únik vody. 	<p>Zavolejte servis.</p>

Něž zavoláte odborný servis



Funkce SMARTDIAGNOSIS™ je dostupná pouze u produktů s označením „SMARTDIAGNOSIS™“. Funkce SMARTDIAGNOSIS™ nemusí být dostupná, je-li na Vašem telefonu zapnuta funkce odstranění šumu.

■ Použití SMARTDIAGNOSIS™

- Funkci používejte pouze na pokyn operátora call-centra. Přenos zní podobně jako fax. Význam má pouze pro call-centrum.
- SMARTDIAGNOSIS™ nelze aktivovat, pokud pračka není zapnuta. Pokud pračka nelze zapnout, potom je nutné problém řešit mimo službu SMARTDIAGNOSIS™.

Při problémech s Vaší pračkou volejte Zákaznickou linku.

Postupujte podle instrukcí operátora, a případně proveďte následující kroky:

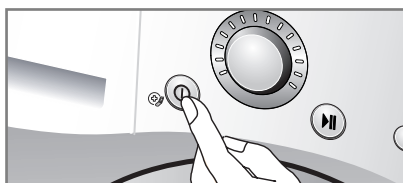

1. Pro zapnutí pračky stiskněte tlačítko „Napájení“. Vyvarujte se stisku jiných tlačítek či ovladačů.

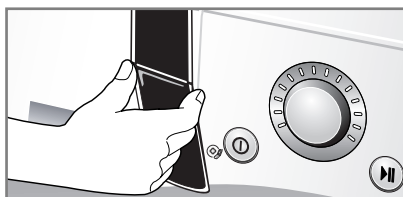

2. Poté Vás operátor vyzve k přiložení telefonního mikrofonu k tlačítku „Napájení“.

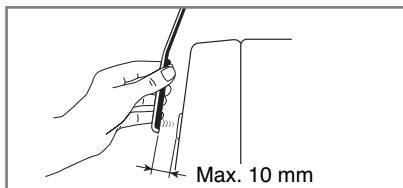
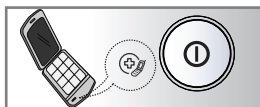

3. Stiskněte a podržte tlačítko "Teplota vody" po dobu tří sekund. Telefon stále držte v blízkosti tlačítka „Napájení“.
4. Telefon držte dokud se přenos neukončí.
Přibližná délka přenosu je 17 sekund a čas je zobrazen na displeji.
 - Pro lepší kvalitu přenosu s telefonem během přenosu nehýbejte.
 - Pokud operátor nebude schopen pořídit záznam signálu, tak Vás vyzve k opětovnému přenosu.
 - Po stisknutí tlačítka „Napájení“ během přenosu se vypne SMARTDIAGNOSIS™.
5. Jakmile je odpočítávání u konce a zvukový výstup se ukončil, pokračujte v rozhovoru s operátorem. Ten Vám pomocí získaných dat poskytne potřebné instrukce.

Likvidace starých spotřebičů

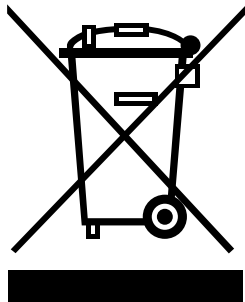

1. Pokud je u výrobku uveden symbol pojízdného kontejneru v přeškrtnutém poli, znamená to, že na výrobek se vztahuje směrnice Evropské unie číslo 2002/96/EC.
2. Všechny elektrické a elektronické výrobky by měly být likvidovány odděleně od běžného komunálního odpadu prostřednictvím sběrných zařízení zřízených za tímto účelem vládou nebo místní samosprávou.
3. Správný způsob likvidace starého elektrického spotřebiče pomáhá zamezit možným negativním dopadům na životní prostředí a zdraví.
4. Bližší informace o likvidaci starého spotřebiče získáte u místní samosprávy, ve sběrném zařízení nebo v obchodě, ve kterém jste výrobek zakoupili.

