



# 所有者手冊

# LCD 顯示器

操作顯示器之前，請先詳細閱讀本手冊，並妥善保管手冊以供日後參考。

## LCD 顯示器型號

E1941T	E1941S
E2041T	E2041S
E2241T	E2241S
E2341T	
E2441T	

本機件已經過設計並製造來確保您的人身安全，然而不當的使用還是可能導致電擊或火災。為了讓結合在這個顯示器中的所有防護裝置可以正確運作，在安裝、使用和檢修時，請遵守下列基本規則。

## 安全性

只能使用本機件提供的電源線。如果您使用其他不是由供應商提供的電源線，請確定其經過適用的國家標準檢定。如果電源線在任何方面有瑕疵，請聯絡製造商或就近的授權維修服務供應商來更換。

電源供應線是用來做為主要的中斷連接裝置。在安裝之後，請確定可以容易的使用電源插座。

只能使用本手冊規格中指示的或顯示器上列出的電源來操作顯示器。如果不確定貴府的電源供應類型，請向經銷商查詢。

過載的 AC 插座和延長線會產生危險。磨損的電源線和破損的插頭也是如此。可能導致電擊或火災。請要求您的服務技術師予以更換。

當本機件連接至 AC 牆壁插座時，即使您關閉本機件，也不會中斷 AC 電源與本機件之連接。

不要將顯示器拆開。

- 裡面沒有可供使用者使用的元件。
- 即使在電源關閉時，內部還會有危險的高壓電。
- 如果顯示器無法正常運作，請聯絡經銷商。

若要避免人身傷害：

- 除非妥善固定，請不要將顯示器放置在傾斜的架子上。
- 只使用製造商建議的座臺。
- 請勿掉落、電擊或丟擲物體 / 玩具至螢幕上。  
這會引起人員受傷、產品損毀及螢幕受損。

若要防止火災或危險：

- 如果您並非短暫離開房間，務必要關閉顯示器電源。離開房屋時，決不可以任由顯示器開著。
- 避免孩子將物品掉入或塞進顯示器的機殼孔洞。有些內部零件帶有危險的電壓。
- 不要加裝不是針對這個顯示器所設計的配件。
- 當顯示器在長期無人看管的情況下，請將插頭從牆上插座拔除。
- 在閃電打雷時，請勿觸摸電源線和訊號線，可能會因此引發危險，有造成觸電的可能。

## 安裝

不要讓任何東西擱置或輾過電源線，並且不要將顯示器放置在會使電源線容易遭受損壞的地方。

不要接近有水的地方使用顯示器，例如接近浴缸、洗臉盆、廚房水槽、洗衣槽、在潮濕的地下室中，或接近游泳池。

顯示器在機殼上設有通風孔以便散發運作期間產生的熱度。如果這些孔口阻塞，升高的熱度會導致故障，進而可能造成火災。因此，決不可以：

- 在床鋪、沙發、地毯等處放置顯示器，因而封住底部通風口。
- 在固定的圈圍中放置顯示器，除非提供適當的通風。
- 使用布塊或其他材料覆蓋通風孔。
- 接近散熱器或發熱源，或在其上放置顯示器。

不要使用任何硬物磨擦或敲擊主動式矩陣 LCD (Active Matrix LCD)，因為這樣可能會永久性刮傷、毀損或破壞主動式矩陣 LCD (Active Matrix LCD)。

不要使用您的手指長時間按壓 LCD 螢幕，因為這樣可能會產生一些殘像。

有些看似瑕疵的點狀可能會以紅色、綠色或藍色斑點出現在螢幕上。然而，這將不會對顯示效能產生影響。

可能的話，請使用建議的解析度來為您的 LCD 顯示器取得最佳的影像品質。如果在建議解析度以外的任何模式之下使用，某些經過縮放或處理的影像才會出現在螢幕上。然而，這是固定解析度 LCD 面板的特性。

靜止影像在畫面上長時間播放將可能損壞螢幕並導致影像烙印 (Burn-in)。請務必使用螢幕保護程式。他牌產品亦有可能發生此現象；該現象不屬於保固項目。

請勿搖晃或以金屬物品磨擦螢幕正面或側邊。否則，螢幕可能會損壞。

確定面板朝正前方並以兩手握住來進行移動。

如果產品不小心掉落，產品將會受損而且可能會造成觸電或火災。請聯絡授權的服務中心進行維修。

避免高溫與濕氣。

## 清潔

- 在清潔顯示器螢幕表面之前，請將顯示器的插頭拔除。
- 使用稍微潮濕（並非全濕）的布料。不要直接在顯示器螢幕上使用噴霧劑，因為過度噴灑可能造成電擊。
- 清潔本產品時，請先拔除插頭並以軟布輕輕擦拭以避免刮傷。請勿使用濕布，或直接對本產品噴灑水或其他液體。否則可能會造成觸電（請勿使用苯、塗料稀釋液或酒精等化學物品）。
- 請在軟布上噴水 2 到 4 次，然後使用軟布清潔前方外框，請順著同一方向輕輕擦拭。噴太多水，可能會留下污漬。

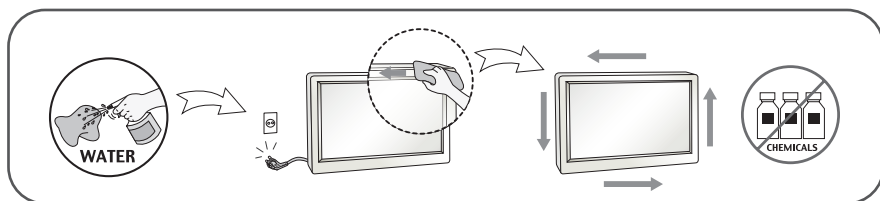

## 重新包裝

- 不要丟棄紙箱和包裝材料。它們在搬運機件時將是理想的容器。在運送機件至他處時，請以原來的材料重新包裝它。

## 廢棄處理安全需知

- 切勿將本產品與一般日常廢棄物一同棄置。
- 請務必依照您當地主管機關的廢棄物處理法規，棄置本產品。

## !!! 感謝您選用 LGE 產品 !!!

- 請確定下列項目隨附於顯示器包裝內。如果缺少任何項目，請聯絡經銷商。



**使用手冊/說明卡**

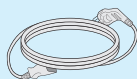

**電源線**  
(因國家不同而異)

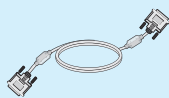

**DVI-D 訊號線**  
(僅限  
E1941T/E2041T/E2241T/  
E2341T/E2441T)  
(並非所有國家都有這種  
裝置。)

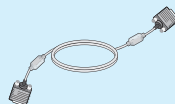

**15 孔 D-SUB 訊號線**  
(為先設定此裝置，可能會  
在出貨前先連接訊號線與  
產品。)

### 備註

- 此配件可能與圖中顯示的稍有差異。
- 務必使用附鐵氧體磁芯之遮蔽式訊號介面纜線 (15 孔 D-SUB 纜線，DVI-D 纜線)，以維持本產品之標準。

# 連接顯示器

- 設定顯示器之前，請確認顯示器、電腦系統和其他連接裝置的電源是關閉的。

## 架起底座(A type)

1. 將顯示器面朝上放在一塊軟墊或是軟布上。



2. 如圖所示，將 Stand Body (支架器) 依正確方向裝入產品。將其推入直至聽到“喀啦”一聲響。



3. 將 Stand Base (底座) 依正確方向裝入 Stand Body (支架器)。



4. 利用一枚硬幣轉緊底座底面的螺絲。



5. 組裝好時，小心地將顯示器以面對前方的方向向上拿起。

### 注意事項

- 這個圖示描繪的是一般機型的連接，您的顯示器可能與圖中顯示的機型不同。
- 請勿在只抓住底座時，將顯示器上下顛倒，因為這樣可能會使顯示器摔落及損壞，或者弄傷您的腳。

## 取下支架：

1. 在平坦的桌面上放一塊軟墊或軟布。
2. 將顯示器的螢幕朝下，放在軟墊或軟布上。



3. 按照圖中示範的正確方向卸下支架和底座。
4. 用一枚硬幣以逆時針方向旋開底座背面的螺絲釘。



# 連接顯示器

- 設定顯示器之前，請確認顯示器、電腦系統和其他連接裝置的電源是關閉的。

## 架起底座(B type)

1. 將顯示器面朝上放在一塊軟墊或是軟布上。



2. 如圖所示，將 Stand Body (支架器) 依正確方向裝入產品。將其推入直至聽到“喀啦”一聲響。



3. 將 Stand Base (底座) 依正確方向裝入 Stand Body (支架器)。

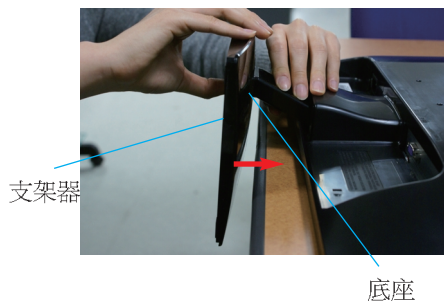

4. 組裝好時，小心地將顯示器以面對前方的方向向上拿起。



### 注意事項

- 這個圖示描繪的是一般機型的連接，您的顯示器可能與圖中顯示的機型不同。
- 請勿在只抓住底座時，將顯示器上下顛倒，因為這樣可能會使顯示器摔落及損壞，或者弄傷您的腳。



## 取下支架：

1. 在平坦的桌面上放一塊軟墊或軟布。
2. 將顯示器的螢幕朝下，放在軟墊或軟布上。



3. 將彈簧鎖向內推，從支架器拆下底座。

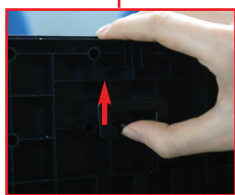

# 連接顯示器

- 設定顯示器之前，請確認顯示器、電腦系統和其他連接裝置的電源是關閉的。

## 架起底座(C type)

1. 將顯示器面朝上放在一塊軟墊或是軟布上。



2. 如圖所示，將 Stand Body (支架器) 依正確方向裝入產品。將其推入直至聽到“喀啦”一聲響。



3. 將 Stand Base (底座) 依正確方向裝入 Stand Body (支架器)。

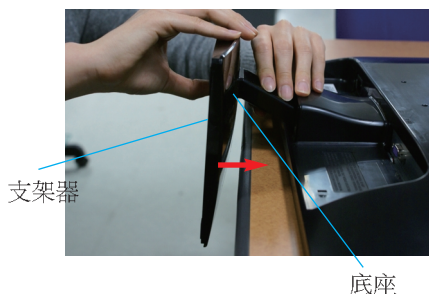

4. 向右旋轉螺絲以將支架器固定在底座上。

螺絲  
請使用螺絲  
把手旋轉螺  
絲。

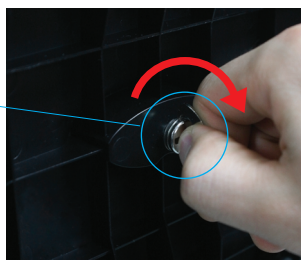

5. 組裝好時，小心地將顯示器以面對前方的方向向上拿起。

### 注意事項

- 這個圖示描繪的是一般機型的連接，您的顯示器可能與圖中顯示的機型不同。
- 請勿在只抓住底座時，將顯示器上下顛倒，因為這樣可能會使顯示器摔落及損壞，或者弄傷您的腳。

## 取下支架：

1. 在平坦的桌面上放一塊軟墊或軟布。
2. 將顯示器的螢幕朝下，放在軟墊或軟布上。



3. 要將底座從支架器上拆下，請拉起螺絲把手並向左旋轉。



- 設定顯示器之前，請確認顯示器、電腦系統和其他連接裝置的電源是關閉的。

## 調整顯示器方向

-安裝後，依照下圖調整角度。

1. 將面板方向調整成各種角度，讓您工作時感覺最為舒適。

- 傾斜範圍：-5° 至 15°

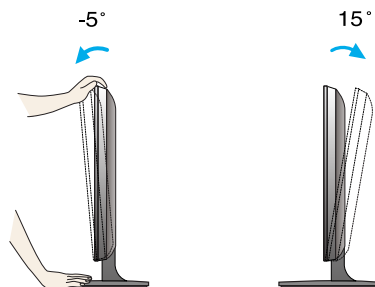

- 請勿在調整螢幕角度時觸碰或按到螢幕。
- 調整螢幕角度時，請不要將您的手指放在顯示器頂端和底座之間。您可能受傷到手指。



### 人體工學

為了保持符合人體工學的舒適觀看角度，建議顯示器的前傾角度不要超過 5 度。

## 連接PC

1. 設定顯示器之前，請確認顯示器、電腦系統和其他連接裝置的電源是關閉的。
2. 確認已經關閉電腦與產品的電源。依序連接 **1** 訊號纜線以及 **2** 電源線，然後旋緊訊號線的螺釘。
  - A** 連接 DVI-D (數位訊號) 纜線
  - B** 連接 D-sub (類比訊號) 纜線

### 備註

- 以下是背面配置的簡化表示。
- 這個背面配置展示的是一般機型；您的顯示器可能與下列配置有出入。
- 務必使用附鐵氧體磁芯之遮蔽式訊號介面纜線 (15 孔 D-SUB 纜線, DVI 纜線)，以維持本產品之標準。
- 如果要連接 Macintosh，請使用顯示卡上的 D-sub (類比) 連接器。

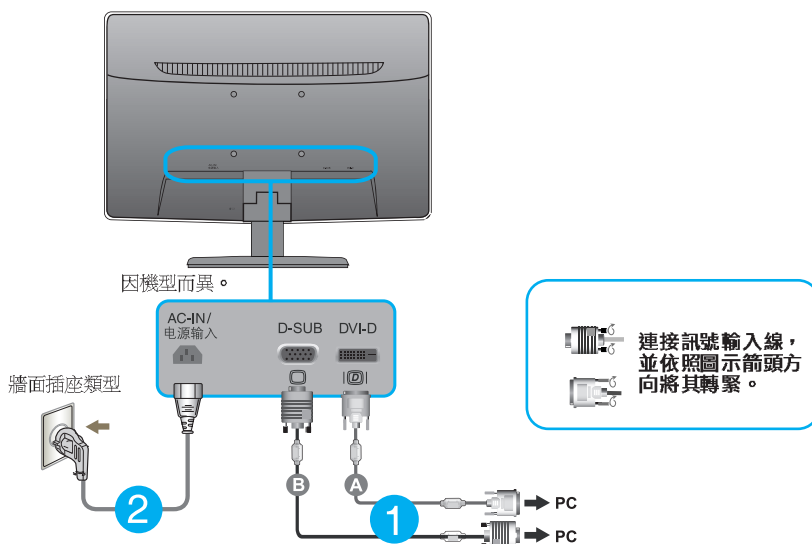

3. 按下前端面板的 **power button** (電源按鈕)，打開電源。開啟顯示器電源後，**Self Image Setting Function** (影像自動設定功能) 就會自動執行。(僅限在類比模式下)

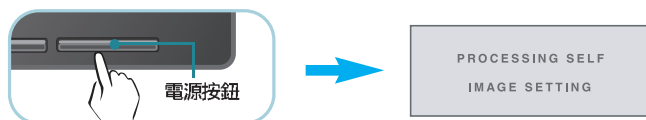

### 備註

**「Self Image Setting Function」 (影像自動設定功能) 是什麼？** 這項功能會提供使用者最佳的顯示設定。使用者第一次接上顯示器時，這項功能就會自動將顯示畫面的每一項輸入訊號調整為最佳設定。

**「AUTO」功能？** 當您使用裝置或變更畫面解析度，遇到問題時，如：畫面模糊、文字模糊，畫面跳動或畫面傾斜等，請按一下「AUTO」功能按鈕，以改善解析度。

## 連接PC

1. 設定顯示器之前，請確認顯示器、電腦系統和其他連接裝置的電源是關閉的。
2. 確認已經關閉電腦與產品的電源。依序連接 ❶ 訊號纜線以及 ❷ 電源線，然後旋緊訊號線的螺釘。

❶ 連接 D-sub (類比訊號) 纜線

### 備註

- 以下是背面配置的簡化表示。
- 這個背面配置展示的是一般機型；您的顯示器可能與下列配置有出入。
- 務必使用附鐵氧體磁芯之遮蔽式訊號介面纜線 (15 孔 D-SUB 纜線, DVI 纜線)，以維持本產品之標準。
- 如果要連接 Macintosh，請使用顯示卡上的 D-sub (類比) 連接器。

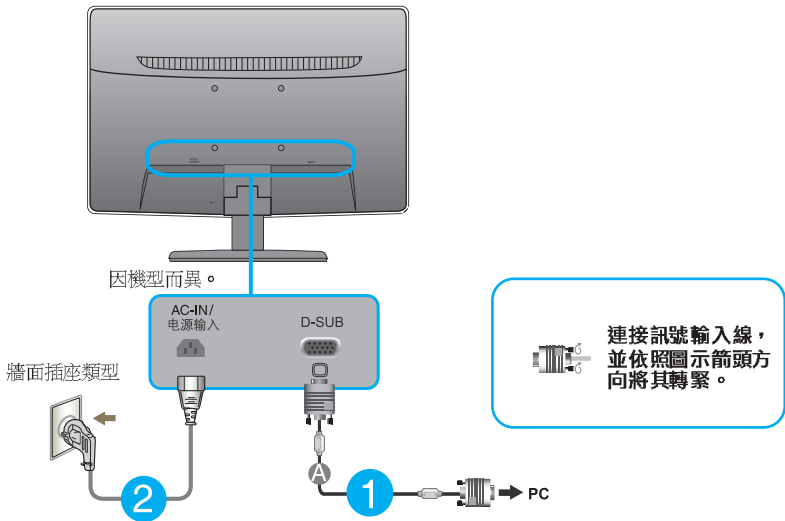

3. 按下前端面板的 **power button** (電源按鈕)，打開電源。開啟顯示器電源後，**Self Image Setting Function** (影像自動設定功能) 就會自動執行。

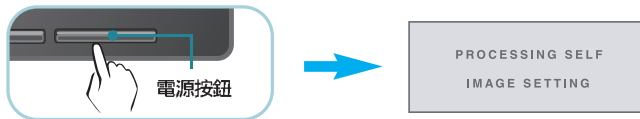

### 備註

**「Self Image Setting Function」(影像自動設定功能) 是什麼？** 這項功能會提供使用者最佳的顯示設定。使用者第一次接上顯示器時，這項功能就會自動將顯示畫面的每一項輸入訊號調整為最佳設定。

**「AUTO」功能？** 當您使用裝置或變更畫面解析度，遇到問題時，如：畫面模糊、文字模糊，畫面跳動或畫面傾斜等，請按一下「**AUTO**」功能按鈕，以改善解析度。

## 前端面板控制

■ E1941T/E2041T/E2241T/E2341T/E2441T

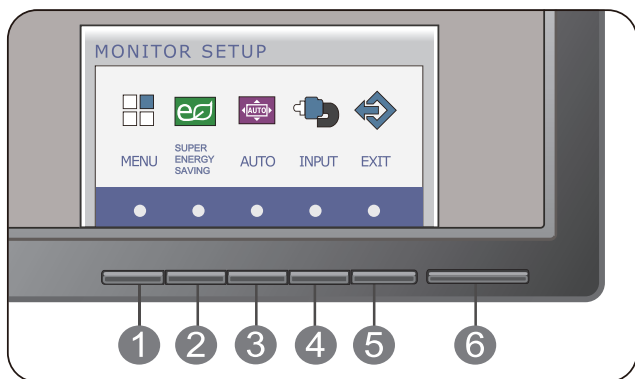

■ E1941S/E2041S/E2241S

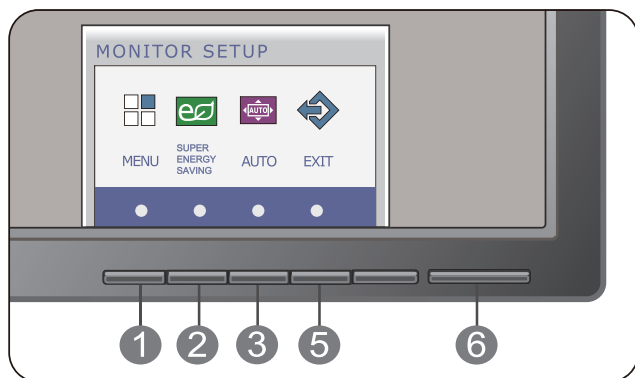

### 1 [MENU] (功能表) 按鈕

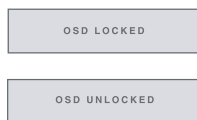

#### OSD 控制鎖定/解除鎖定

這個功能可以鎖定目前的控制設定，確保這些設定不因一時疏忽而變更。

按住 [MENU] (功能表) 按鈕幾秒。訊息 [OSD LOCKED] (OSD 鎖定) 將會出現。

您隨時都可以按下 [MENU] (功能表) 按鈕幾秒解除 OSD 控制的鎖定。便會出現 [OSD UNLOCKED] (OSD 解除鎖定) 訊息。

- 
- 2** **[SUPER ENERGY SAVING]** 按鈕 使用這個按鈕進入 **SUPER ENERGY SAVING** 項目。快速鍵如需更多資訊，請參閱第 20 頁。
- 

- 3** **[AUTO]**  
(自動按鈕) 自動圖像調節  
調整顯示器設定時，通常按 **MONITOR SETUP OSD** 的 **AUTO** 按鈕。(僅限在類比模式下)  
這將會針對目前的螢幕解析度大小 (顯示模式) 自動調整顯示器影像至理想的設定值。



最佳顯示模式是

**E1941T/E1941S : 1366 x 768**

**E2041T/E2041S : 1600 x 900**

**E2241T/E2241S/E2341T/E2441T: 1920 x 1080**

---

- 4** **[INPUT]**  
按鈕  
(來源快速鍵) 當有兩種以上的輸入訊號連線時，您可以選取想要使用的輸入訊號 (Dsub/DVI)。當只有一種訊號連線時，會自動偵測此訊號。預設值為 Dsub。  
(僅限 **E1941T/E2041T/E2241T/E2341T/E2441T**)
- 

- 5** **[EXIT]**  
按鈕 退出 OSD。
- 

- 6** 電源按鈕和  
電源指示燈 使用這個按鈕開啟或關閉顯示器。
- 

當顯示器正常運作(工作模式)時，電源指示燈為藍色。當顯示器在睡眠模式時，電源指示燈為藍色閃爍狀。

---



## 螢幕調整

使用螢幕顯示 (OSD) 控制系統調整顯示器的影像大小、位置和作業參數既快速又輕鬆。下面會有簡短的範例以便您熟悉控制的使用。以下章節將概要敘述您可以使用 **OSD** 來進行的調整和選項。

若要在螢幕顯示 (OSD) 中進行調整，請遵循下列步驟：

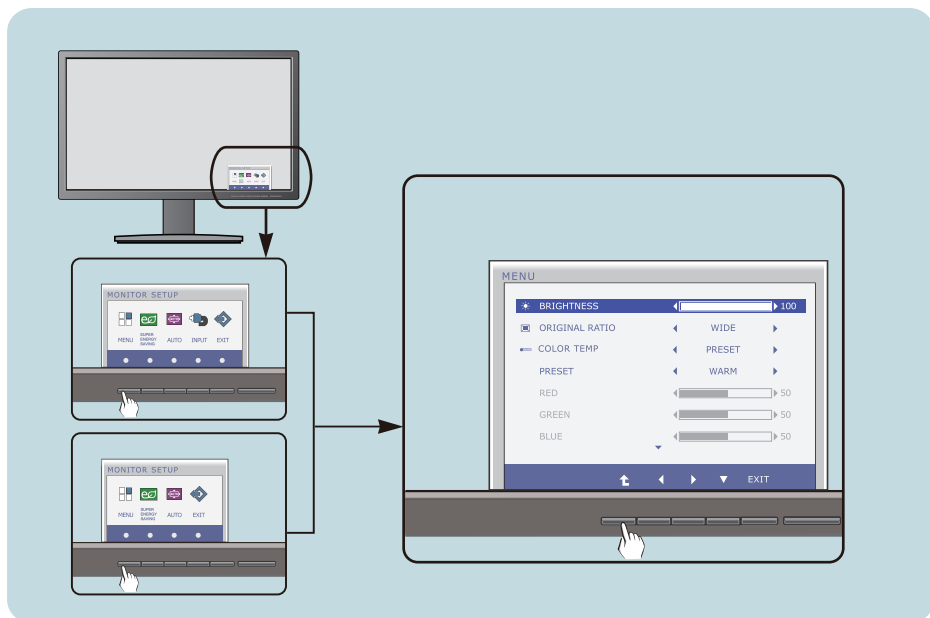

- 1 按下任一按鈕，OSD 的主菜單將出現。
- 2 使用對應的按鈕，來選擇一個選項。
- 3 使用 ◀, ▶ 或 ▼ 按鈕，將影像調整為所需的等級。使用 ⬆ 按鈕選擇其他的子功能表項目。
- 4 按 EXIT 按鈕，以退出 OSD。

# 螢幕顯示 (OSD) 選取和調整

下列表格顯示所有的螢幕顯示 (OSD) 控制、調整和設定功能表。

**DSUB** : D-SUB (類比訊號) 輸入

**DVI-D** : DVI-D (數位訊號) 輸入

主功能表	子功能表	支援的輸入	說明
<b>MENU</b>	BRIGHTNESS	<b>DSUB</b> <b>DVI-D</b>	調整螢幕的亮度
	ORIGINAL RATIO		調整影像大小
	COLOR TEMP (PRESET/USER)		自訂螢幕色彩
	CONTRAST		調整螢幕的對比
	LANGUAGE		針對使用者的作業環境自訂螢幕狀態
	FACTORY RESET		
<b>SUPER ENERGY SAVING</b>	ON	<b>DSUB</b> <b>DVI-D</b>	打開SUPER ENERGY SAVING 功能。
	OFF		關閉SUPER ENERGY SAVING 功能。
	RESET		SUPER ENERGY SAVING 初始化並設置為"OFF" 模式

## 備註

- 圖示的順序可能因機型 (17~22) 而有所不同。

## BRIGHTNESS



調整螢幕的亮度。

## ORIGINAL RATIO



**WIDE** 根據輸入影像訊號，切換到全螢幕模式。

**ORIGINAL** 將所輸入圖像信號比率轉換為初始狀態。

\* 此功能僅限於輸入分辨率低於顯示器比率 (16:9) 時使用。

## COLOR TEMP



### PRESET (預設)

選取螢幕色彩。

- **WARM**(暖色)：設置螢幕為暖色。
- **MEDIUM**(自然色)：設置螢幕為中間色。
- **COOL**(冷色)：設置螢幕為冷色。

### USER

■ **RED** (紅色)  
設定您自己的紅色等級。

■ **GREEN** (綠色)  
設定您自己的綠色等級。

■ **BLUE** (藍色)  
設定您自己的藍色等級。

- **Exit**：結束
- **◀, ▶, ▼**：移動
- **⬆**：選擇其他子功能表

### CONTRAST



調整螢幕的對比。

### LANGUAGE



選擇顯示控制名稱的語言。

### FACTORY RESET



回復到除了「**LANGUAGE**」(語言)以外所有的工廠預設值。

按下 ◀, ▶ 鍵即可立刻重新設定。

- **Exit** : 結束
- ◀, ▶, ▼ : 移動
- ▲ : 選擇其他子功能表

# 螢幕顯示 (OSD) 選取和調整

- 我們已為您介紹了使用 **OSD** 系統選取和調整項目的程序。下面列出的則是功能表上顯示之所有項目的圖示、圖示名稱和圖示說明。

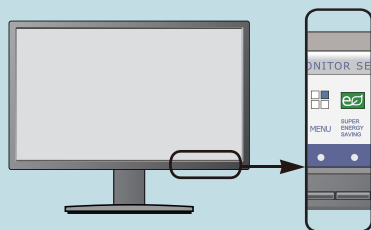

按下「**SUPER ENERGY SAVING**」按鈕，**OSD** 的主功能表會接著出現。

## 功能表名稱

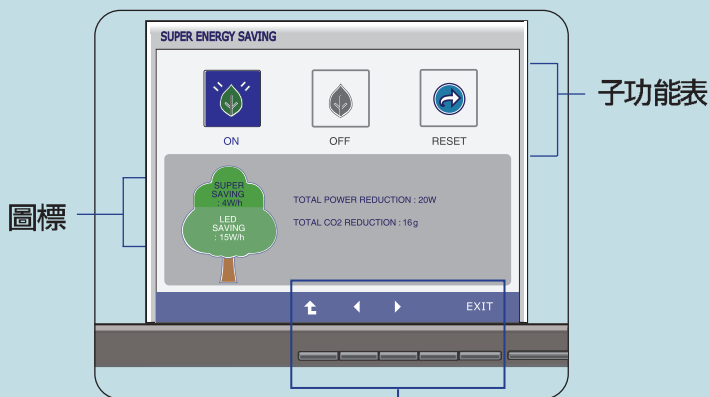

### 按鈕提示

- **EXIT** : 結束
- **◀▶** : 移動
- **⬆** : 重新啟動以選取子功能表

## 備註

- 顯示器上的 **OSD** (螢幕顯示) 功能表語言可能與手冊不同。

# 螢幕顯示 (OSD) 選取和調整

主功能表	子功能表	說明
------	------	----

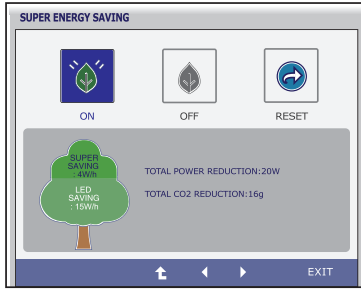

**ON** 打開SUPER ENERGY SAVING功能。當前設置為ON時，SUPER SAVING顏色為綠色。

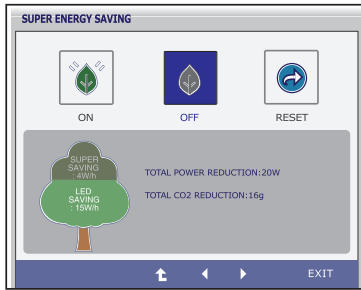

**OFF** 關閉SUPER ENERGY SAVING功能。當前顯示器為LED SAVING功能。當前設置為OFF時，SUPER SAVING顏色為灰色。

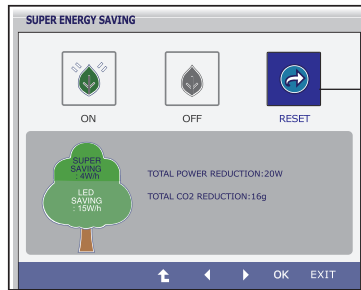

**RESET** 清除TOTAL POWER REDUCTION和TOTAL CO2 REDUCTION值。



- **Exit**: 結束
- **◀, ▶**: 移動
- **↑**: 選擇其他子功能表
- **OK**: 選擇
- **TOTAL POWER REDUCTION**: 使用顯示器期間節約了多少電源。
- **TOTAL CO2 REDUCTION**: TOTAL POWER REDUCTION改變為TOTAL CO2 REDUCTION。

## 注意

節能數據(W/h):

	19 英吋	20 英吋	22 英吋	23 英吋	24 英吋
<b>SUPER SAVING</b>	3	3	4	5	5
<b>LED SAVING</b>	3	18	15	12	17

- 面板決定節能數據，所以，這些數值可能因為不同的面板或面板供應商而不一樣。
- LG 使用10分鐘廣播視頻信號集成功能累積出這些數值。
- **LED SAVING**指的是使用**WLED**面板代替**CCFL**面板所能節約的電源總值。
- **SUPER SAVING**指的是使用**SUPER ENERGY SAVING**功能能夠節約更多的電源總值。

在要求維修服務之前，請檢查下列事項。

沒有影像出現	
<ul style="list-style-type: none"><li>● 顯示器的電源線連接了嗎？</li><li>● 電源指示燈亮嗎？</li><li>● 電源指示燈閃爍嗎？</li><li>● 您在螢幕上看到「<b>OUT OF RANGE</b>」(超出範圍) 訊息嗎？</li><li>● 您在螢幕上看到「<b>CHECK SIGNAL CABLE</b>」(檢查訊號線) 訊息嗎？</li></ul>	<ul style="list-style-type: none"><li>• 查看電源線是否正確連接到電源插座。</li><li>• 按電源按鈕。</li><li>• 如果顯示器處於省電模式，請嘗試移動滑鼠或按下鍵盤上的任何按鍵來開啟螢幕。</li><li>• 嘗試開啟 PC。</li><li>• 當來自 PC (顯示卡) 的訊號超出顯示器的水平或垂直頻率範圍時，這個訊息會出現。如需詳細資訊，請參閱本手冊的〈規格〉章節，然後再一次設定顯示器。</li><li>• 當 PC 和顯示器之間的訊號線沒有連接時，這個訊息會出現。請檢查訊號線，再試一次。</li></ul>

您在螢幕上看到「 <b>OSD LOCKED</b> 」(OSD 鎖定) 訊息嗎？	
<ul style="list-style-type: none"><li>● 您在按「<b>MENU</b>」(功能表) 按鈕時看到「<b>OSD LOCKED</b>」(OSD 鎖定) 訊息嗎？</li></ul>	<ul style="list-style-type: none"><li>• 您可以保護目前的控制設定，確保這些設定不因一時疏忽而變更。您隨時都可以按下「<b>MENU</b>」(功能表) 按鈕 幾秒解除 <b>OSD</b> 控制的鎖定。便會出現「<b>OSD UNLOCKED</b>」(OSD 解除鎖定) 訊息。</li></ul>



## 顯示影像不正確

- |  |   |
|--|---|
| <ul style="list-style-type: none"><li>● 顯示位置不正確。</li></ul>                     | <ul style="list-style-type: none"><li>• 按下「<b>AUTO</b>」(自動) 按鈕，可自動調整顯示影像至理想設定。</li></ul>  |
| <ul style="list-style-type: none"><li>● 在螢幕背景上，看得到條紋。</li></ul>                | <ul style="list-style-type: none"><li>• 按下「<b>AUTO</b>」(自動) 按鈕，可自動調整顯示影像至理想設定。</li></ul>  |
| <ul style="list-style-type: none"><li>● 在任何影像中出現任何水平雜訊，或文字沒有清楚地描繪出來。</li></ul> | <ul style="list-style-type: none"><li>• 按下「<b>AUTO</b>」(自動) 按鈕，可自動調整顯示影像至理想設定。</li><li>• 檢查「<b>控制面板</b>」--&gt;「<b>顯示</b>」--&gt;「<b>設定</b>」，並調整顯示器至建議的解析度，或調整顯示影像至理想設定。設定色彩設定高於 24 位 (真實色彩)。</li></ul> |

## 注意事項

- 檢查「**控制面板**」-->「**顯示**」-->「**設定**」，看看頻率或解析度是否變更。如果是的話，重新調整顯示卡至建議的解析度。
- 如果未選取建議解析度 (最佳解析度)，字體顯示可能會模糊不清，螢幕可能會變暗，字串被截斷，或與正確顯示產生偏差。請確定先選取建議解析度。
- 設定方法會隨電腦和 O/S (作業系統) 而有不同，且顯示卡效能可能無法支援上述的解析度。這種情況下，請諮詢電腦或顯示卡製造商。

## 顯示影像不正確

- |  |  |
|--|--|
| <ul style="list-style-type: none"><li>● 螢幕呈單色或色彩異常。</li><li>● 螢幕會閃爍。</li></ul> | <ul style="list-style-type: none"><li>● 檢查訊號線是否正確連接，必要時，用螺絲起子拴緊。</li><li>● 請確定顯示卡正確插入插槽。</li><li>● 在「控制台 - 顯示- 設定值」中設定色彩設定高於 24 位 (真實色彩)。</li><li>● 檢查螢幕是否設為交錯模式，如果是的話，請變更為建議的解析度。</li></ul> |
|--|--|

## 您看到「Unrecognized monitor, Plug&Play (VESA DDC) monitor found」(找到無法識別的顯示器、隨插即用 (VESA DDC) 顯示器) 訊息嗎？

- |   |   |
|---|---|
| <ul style="list-style-type: none"><li>● 您安裝了顯示器驅動程式嗎？</li></ul> | <ul style="list-style-type: none"><li>● 請務必從附隨顯示器的顯示器驅動程序光碟 (或磁碟) 安裝顯示器驅動程序。或者，您也可以從我們的網站下載驅動程式：<br/><a href="http://www.lg.com">http://www.lg.com</a>。</li><li>● 請務必檢查顯示卡是否支援隨插即用功能。</li></ul> |
|---|---|

顯示器	47.0 釐米 (18.5 英吋) 平面主動式矩陣 TFT LCD 防眩塗層 可視範圍對角線長：47.0 釐米 0.300 毫米 x 0.300 毫米 (像素間距)	
同步輸入	水平頻率 垂直頻率 輸入形式	30 kHz 至 61 kHz (自動) 56 Hz 至 75 Hz (自動) 獨立同步, 數字
視訊輸入	訊號輸入 輸入形式	15 孔 D-Sub 連接器 DVI-D 連接器(數字) RGB 模擬(0.7 Vp-p/75 ohm), 數字
分辨率	最大值 建議選用	VESA 1366 x 768 @ 60 Hz VESA 1366 x 768 @ 60 Hz
隨插即用	DDC 2B (模擬, 數字)	
電力消耗	On Mode (開啟狀態) Sleep Mode (休眠模式) Off Mode (關閉模式)	: 18 W (典型) < 0.3 W < 0.3 W
尺寸和重量	包含 Stand (支架)	不包含 Stand (支架)
	寬度 44.30 釐米 (17.44 英吋) 高度 35.00 釐米 (13.78 英吋) 深度 16.60 釐米 (6.54 英吋)	44.30 釐米 (17.44 英吋) 28.50 釐米 (11.22 英吋) 5.5 釐米 (2.16 英吋)
	重量 (不含包裝)	2.8 公斤 (6.17 磅)
範圍	傾斜：-5° 至 15°	
電源輸入	AC 100 - 240 V ~ 50 / 60 Hz 0.8 A	
環境條件	作業條件 溫度 濕度 儲存條件 溫度 濕度	10 °C 至 35 °C 10 % 至 80 % 無凝結 -20 °C 至 60 °C 5 % 至 90 % 無凝結
傾斜底座	一體型 ( ) , 分離型 ( O )	
電源線	牆面插座類型	
備註	<ul style="list-style-type: none"> <li>本文件的資訊經常變更，恕不另予通知。</li> </ul>	

顯示器	47.0 釐米 (18.5 英吋) 平面主動式矩陣 TFT LCD 防眩塗層 可視範圍對角線長 : 47.0 釐米 0.300 毫米 x 0.300 毫米 (像素間距)	
同步輸入	水平頻率 垂直頻率 輸入形式	30 kHz 至 61 kHz (自動) 56 Hz 至 75 Hz (自動) 獨立同步
視訊輸入	訊號輸入 輸入形式	15 孔 D-Sub 連接器 RGB 模擬(0.7 Vp-p/75 ohm)
分辨率	最大值 建議選用	VESA 1366 x 768 @ 60 Hz VESA 1366 x 768 @ 60 Hz
隨插即用	DDC 2B	
電力消耗	On Mode (開啟狀態) Sleep Mode (休眠模式) Off Mode (關閉模式)	: 18 W (典型) < 0.3 W < 0.3 W
尺寸和重量	包含 Stand (支架)	不包含 Stand (支架)
	寬度 44.30 釐米 (17.44 英吋) 高度 35.00 釐米 (13.78 英吋) 深度 16.60 釐米 (6.54 英吋)	44.30 釐米 (17.44 英吋) 28.50 釐米 (11.22 英吋) 5.5 釐米 (2.16 英吋)
	重量 (不含包裝)	2.8 公斤 (6.17 磅)
範圍	傾斜 : -5° 至 15°	
電源輸入	AC 100 - 240 V~ 50 / 60 Hz 0.8 A	
環境條件	作業條件 溫度 濕度 儲存條件 溫度 濕度	10 °C 至 35 °C 10 % 至 80 % 無凝結 -20 °C 至 60 °C 5 % 至 90 % 無凝結
傾斜底座	一體型 ( ), 分離型 (O)	
電源線	牆面插座類型	
備註	<ul style="list-style-type: none"> <li>本文件的資訊經常變更, 恕不另予通知。</li> </ul>	

<b>顯示器</b>	50.8 釐米 (20.0 英吋) 平面主動式矩陣 TFT LCD 防眩塗層 可視範圍對角線長 : 50.8 釐米 0.2766 毫米 x 0.2766 毫米 (像素間距)	
<b>同步輸入</b>	水平頻率 垂直頻率 輸入形式	30 kHz 至 83 kHz (自動) 56 Hz 至 75 Hz (自動) 獨立同步, 數字
<b>視訊輸入</b>	訊號輸入 輸入形式	15 孔 D-Sub 連接器 DVI-D 連接器(數字) RGB 模擬(0.7 Vp-p/75 ohm), 數字
<b>分辨率</b>	最大值 建議選用	VESA 1600 x 900 @ 60 Hz VESA 1600 x 900 @ 60 Hz
<b>隨插即用</b>	DDC 2B (模擬/數字)	
<b>電力消耗</b>	On Mode (開啟狀態) Sleep Mode (休眠模式) Off Mode (關閉模式)	: 20 W (典型) < 0.3 W < 0.3 W
<b>尺寸和重量</b>	包含 Stand (支架)	不包含 Stand (支架)
	寬度 47.60 釐米 (18.74 英吋) 高度 36.40 釐米 (14.33 英吋) 深度 16.60 釐米 ( 6.54 英吋)	47.60 釐米 ( 18.74 英吋) 30.30 釐米 ( 11.92 英吋) 5.70 釐米 ( 2.24 英吋)
	重量 (不含包裝)	2.7 公斤 ( 5.95 磅 )
<b>範圍</b>	傾斜: -5° 至 15°	
<b>電源輸入</b>	AC 100 - 240 V~ 50 / 60 Hz 1.0 A	
<b>環境條件</b>	作業條件 溫度 濕度 儲存條件 溫度 濕度	10 °C 至 35 °C 10 % 至 80 % 無凝結 -20 °C 至 60 °C 5 % 至 90 % 無凝結
<b>傾斜底座</b>	一體型 ( <input type="checkbox"/> ), 分離型 ( <input type="checkbox"/> )	
<b>電源線</b>	牆面插座類型	

**備註**

- 本文件的資訊經常變更, 恕不另予通知。

顯示器	50.8 釐米 (20.0 英吋) 平面主動式矩陣 TFT LCD 防眩塗層 可視範圍對角線長：50.8 釐米 0.2766 毫米 x 0.2766 毫米 (像素間距)	
同步輸入	水平頻率 垂直頻率 輸入形式	30 kHz 至 83 kHz (自動) 56 Hz 至 75 Hz (自動) 獨立同步
視訊輸入	訊號輸入 輸入形式	15 孔 D-Sub 連接器 RGB 模擬(0.7 Vp-p/75 ohm)
分辨率	最大值 建議選用	VESA 1600 x 900 @ 60 Hz VESA 1600 x 900 @ 60 Hz
隨插即用	DDC 2B	
電力消耗	On Mode (開啟狀態) Sleep Mode (休眠模式) Off Mode (關閉模式)	: 20 W (典型) < 0.3 W < 0.3 W
尺寸和重量	包含 Stand (支架)	不包含 Stand (支架)
	寬度 47.60 釐米 (18.74 英吋) 高度 36.40 釐米 (14.33 英吋) 深度 16.60 釐米 (6.54 英吋)	47.60 釐米 (18.74 英吋) 30.30 釐米 (11.92 英吋) 5.70 釐米 (2.24 英吋)
	重量 (不含包裝)	2.7 公斤 (5.95 磅)
範圍	傾斜：-5° 至 15°	
電源輸入	AC 100 - 240 V~ 50 / 60 Hz 1.0 A	
環境條件	作業條件 溫度 濕度 儲存條件 溫度 濕度	10 °C 至 35 °C 10 % 至 80 % 無凝結 -20 °C 至 60 °C 5 % 至 90 % 無凝結
傾斜底座	一體型 ( )，分離型 (○)	
電源線	牆面插座類型	
備註	<ul style="list-style-type: none"> <li>本文件的資訊經常變更，恕不另予通知。</li> </ul>	

顯示器	54.6 釐米 (21.5 英吋) 平面主動式矩陣 TFT LCD 防眩塗層 可視範圍對角線長 : 54.6 釐米 0.248 毫米 x 0.248 毫米 (像素間距)	
同步輸入	水平頻率 垂直頻率 輸入形式	30 kHz 至 83 kHz (自動) 56 Hz 至 75 Hz (自動) 獨立同步, 數字
視訊輸入	訊號輸入 輸入形式	15 孔 D-Sub 連接器 DVI-D 連接器(數字) RGB 模擬(0.7 Vp-p/75 ohm), 數字
分辨率	最大值 建議選用	VESA 1920 x 1080 @ 60 Hz VESA 1920 x 1080 @ 60 Hz
隨插即用	DDC 2B (模擬, 數字)	
電力消耗	On Mode (開啟狀態) Sleep Mode (休眠模式) Off Mode (關閉模式)	: 24 W (典型) < 0.3 W < 0.3 W
尺寸和重量	包含 Stand (支架)	不包含 Stand (支架)
	寬度 50.90 釐米 (19.80 英吋) 高度 38.80 釐米 (15.27 英吋) 深度 16.60 釐米 (6.54 英吋)	50.90 釐米 (19.80 英吋) 32.20 釐米 (12.67 英吋) 5.80 釐米 (2.28 英吋)
	重量 (不含包裝)	3.4 公斤 (7.50 磅)
範圍	傾斜 : -5° 至 15°	
電源輸入	AC 100 - 240 V~ 50 / 60 Hz 1.0 A	
環境條件	作業條件 溫度 濕度 儲存條件 溫度 濕度	10 °C 至 35 °C 10 % 至 80 % 無凝結 -20 °C 至 60 °C 5 % 至 90 % 無凝結
傾斜底座	一體型 ( ) , 分離型 ( O )	
電源線	牆面插座類型	
備註	<ul style="list-style-type: none"> <li>本文件的資訊經常變更, 恕不另予通知。</li> </ul>	

顯示器	54.6 釐米 (21.5 英吋) 平面主動式矩陣 TFT LCD 防眩塗層 可視範圍對角線長：54.6 釐米 0.248 毫米 x 0.248 毫米 (像素間距)	
同步輸入	水平頻率 垂直頻率 輸入形式	30 kHz 至 83 kHz (自動) 56 Hz 至 75 Hz (自動) 獨立同步
視訊輸入	訊號輸入 輸入形式	15 孔 D-Sub 連接器 RGB 模擬(0.7 Vp-p/75 ohm)
分辨率	最大值 建議選用	VESA 1920 x 1080 @ 60 Hz VESA 1920 x 1080 @ 60 Hz
隨插即用	DDC 2B	
電力消耗	On Mode (開啟狀態) Sleep Mode (休眠模式) Off Mode (關閉模式)	: 24 W (典型) < 0.3 W < 0.3 W
尺寸和重量	包含 Stand (支架)	不包含 Stand (支架)
	寬度 50.90 釐米 (19.80 英吋) 高度 38.80 釐米 (15.27 英吋) 深度 16.60 釐米 (6.54 英吋)	50.90 釐米 (19.80 英吋) 32.20 釐米 (12.67 英吋) 5.80 釐米 (2.28 英吋)
	重量 (不含包裝)	3.4 公斤 (7.50 磅)
範圍	傾斜：-5° 至 15°	
電源輸入	AC 100 - 240 V - 50 / 60 Hz 1.0 A	
環境條件	作業條件 溫度 濕度 儲存條件 溫度 濕度	10 °C 至 35 °C 10 % 至 80 % 無凝結 -20 °C 至 60 °C 5 % 至 90 % 無凝結
傾斜底座	一體型 ( )，分離型 (○)	
電源線	牆面插座類型	
備註	<ul style="list-style-type: none"> <li>本文件的資訊經常變更，恕不另予通知。</li> </ul>	



<b>顯示器</b>	58.4 釐米 (23 英吋) 平面主動式矩陣 TFT LCD 防眩塗層 可視範圍對角線長 : 58.4 釐米 0.265 毫米 x 0.265 毫米 (像素間距)	
<b>同步輸入</b>	水平頻率 垂直頻率 輸入形式	30 kHz 至 83 kHz (自動) 56 Hz 至 75 Hz (自動) 獨立同步, 數字
<b>視訊輸入</b>	訊號輸入 輸入形式	15 孔 D-Sub 連接器 DVI-D 連接器(數字) RGB 模擬(0.7 Vp-p/75 ohm), 數字
<b>分辨率</b>	最大值 建議選用	VESA 1920 x 1080 @ 60 Hz VESA 1920 x 1080 @ 60 Hz
<b>隨插即用</b>	DDC 2B (模擬, 數字)	
<b>電力消耗</b>	On Mode (開啟狀態) Sleep Mode (休眠模式) Off Mode (關閉模式)	: 28 W (典型) < 0.3 W < 0.3 W
<b>尺寸和重量</b>	包含 Stand (支架)	不包含 Stand (支架)
	寬度 54.60 釐米 (21.49 英吋) 高度 40.70 釐米 (16.02 英吋) 深度 20.20 釐米 (7.95 英吋)	54.60 釐米 (21.49 英吋) 34.20 釐米 (13.46 英吋) 5.7 釐米 (2.24 英吋)
	重量 (不含包裝)	3.4 公斤 (7.49 磅)
<b>範圍</b>	傾斜 : -5° 至 15°	
<b>電源輸入</b>	AC 100 - 240 V~ 50 / 60 Hz 1.0 A	
<b>環境條件</b>	作業條件 溫度 濕度 儲存條件 溫度 濕度	10 °C 至 35 °C 10 % 至 80 % 無凝結 -20 °C 至 60 °C 5 % 至 90 % 無凝結
<b>傾斜底座</b>	一體型 ( <input type="checkbox"/> ), 分離型 ( <input type="checkbox"/> )	
<b>電源線</b>	牆面插座類型	

**備註**

- 本文件的資訊經常變更, 恕不另予通知。

顯示器	60.97 釐米 (24 英吋) 平面主動式矩陣 TFT LCD 防眩塗層 可視範圍對角線長：60.97 釐米 0.277 毫米 x 0.277 毫米 (像素間距)	
同步輸入	水平頻率 垂直頻率 輸入形式	30 kHz 至 83 kHz (自動) 56 Hz 至 75 Hz (自動) 獨立同步, 數字
視訊輸入	訊號輸入 輸入形式	15 孔 D-Sub 連接器 DVI-D 連接器(數字) RGB 模擬(0.7 Vp-p/75 ohm), 數字
分辨率	最大值 建議選用	VESA 1920 x 1080 @ 60 Hz VESA 1920 x 1080 @ 60 Hz
隨插即用	DDC 2B (模擬, 數字)	
電力消耗	On Mode (開啟狀態) Sleep Mode (休眠模式) Off Mode (關閉模式)	: 25 W (典型) < 0.3 W < 0.3 W
尺寸和重量	包含 Stand (支架)	不包含 Stand (支架)
	寬度 56.93 釐米 (22.41 英吋) 高度 41.91 釐米 (16.50 英吋) 深度 17.93 釐米 (7.05 英吋)	56.93 釐米 (22.41 英吋) 35.43 釐米 (13.94 英吋) 5.93 釐米 (2.33 英吋)
	重量 (不含包裝)	4.0 公斤 (8.81 磅)
範圍	傾斜：-5° 至 15°	
電源輸入	AC 100 - 240 V~ 50 / 60 Hz 1.2 A	
環境條件	作業條件 溫度 濕度 儲存條件 溫度 濕度	10 °C 至 35 °C 10 % 至 80 % 無凝結 -20 °C 至 60 °C 5 % 至 90 % 無凝結
傾斜底座	一體型 ( ) , 分離型 ( O )	
電源線	牆面插座類型	
備註	<ul style="list-style-type: none"> <li>本文件的資訊經常變更，恕不另予通知。</li> </ul>	

## 預設模式(解析度)

### ■ E1941T/E1941S

\*如果您無法在當前顯示中選擇1366x768的選項，請通過您的顯示卡供應商進行顯卡驅動升級。

	顯示模式(解析度)	水平頻率(kHz)	垂直頻率(Hz)	極性(H/V)
1	720 x 400	31.468	70	-/+
2	640 x 480	31.469	60	-/-
3	640 x 480	37.500	75	-/-
4	800 x 600	37.879	60	+/+
5	800 x 600	46.875	75	+/+
6	832 x 624	49.725	75	-/-
7	1024 x 768	48.363	60	-/-
8	1024 x 768	60.123	75	+/+
*9	1366 x 768	47.712	60	+/+

\*建議選用模式

### ■ E2041T/E2041S

	顯示模式(解析度)	水平頻率(kHz)	垂直頻率(Hz)	極性(H/V)
1	720 x 400	31.468	70	-/+
2	640 x 480	31.469	60	-/-
3	640 x 480	37.500	75	-/-
4	800 x 600	37.879	60	+/+
5	800 x 600	46.875	75	+/+
6	1024 x 768	48.363	60	-/-
7	1024 x 768	60.123	75	+/+
8	1152 x 864	67.500	75	+/+
*9	1600 x 900	60.000	60	+/+

\*建議選用模式

## ■ E2241T/E2241S/E2341T/E2441T

	顯示模式 (解析度)	水平頻率 (kHz)	垂直頻率 (Hz)	極性 (H/V)
1	720 x 400	31.468	70	-/+
2	640 x 480	31.469	60	-/-
3	640 x 480	37.500	75	-/-
4	800 x 600	37.879	60	+/+
5	800 x 600	46.875	75	+/+
6	1024 x 768	48.363	60	-/-
7	1024 x 768	60.123	75	+/+
8	1152 x 864	67.500	75	+/+
9	1280 x 1024	63.981	60	+/+
10	1280 x 1024	79.976	75	+/+
11	1680 x 1050	65.290	60	-/+
*12	1920 x 1080	67.500	60	+/+

\*建議選用模式

## 指示燈

模式	LED 色彩
On Mode(開啟狀態)	藍色
Sleep Mode(休眠模式)	藍色閃爍
Off Mode(關閉模式)	關閉

# 安裝壁掛裝置

- 顯示器符合安裝壁掛裝置的規格或交換裝置。

1. 將顯示器面朝下放在一塊軟布上。



## A type

2. 按照圖中示範的正確方向卸下支架和底座。



## B type

2. 將彈簧鎖向內推，從支架器拆下底座。



## C type

2. 要將底座從支架器上拆下，請拉起螺絲把手並向左旋轉。

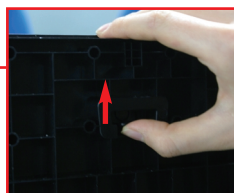
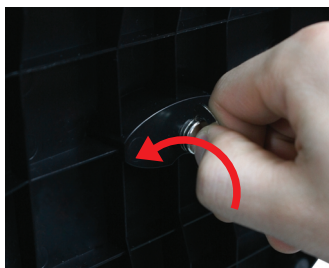

## 3. 安裝壁掛裝置。

### 壁掛裝置 (分開購買)

這是底座類型或壁掛類型，可與壁掛裝置連接。

這是壁掛類型，可與壁掛裝置連接。  
如需詳細資訊，請參照購買壁掛裝置時所隨附的安裝手冊。

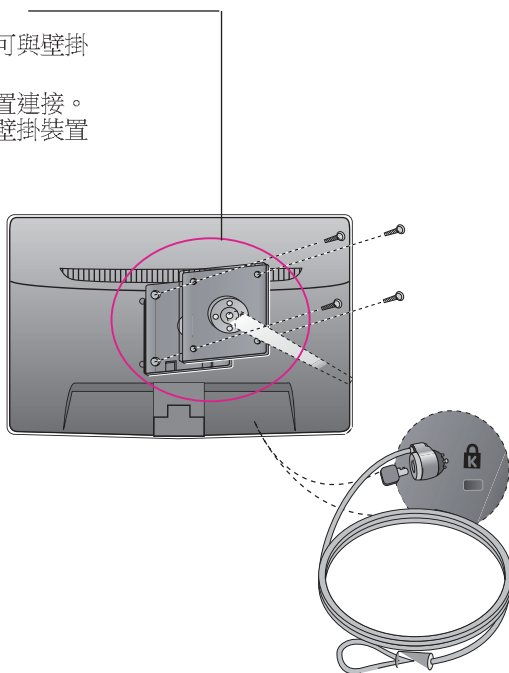

### < 栓鎖壁掛接合面的尺寸 >

孔洞間隔：75 公釐 x 75 公釐

### Kensington 安全槽

用來連接在大部分電腦用品店都能單買到的定位電纜線。

### 備註

- VESA 僅相容於螺絲壁掛式安裝介面尺寸以及壁掛式螺絲規格。
- 請使用下列 VESA 標準。
  - \* 784.8 公釐以下 (30.9 吋)
    - 壁掛墊厚度：2.6 公釐
    - 螺絲：Φ 4.0 公釐 x 間距 0.7 公釐 x 長度 10 公釐
  - \* 787.4 公釐以上 (31.0 吋)
    - 請使用 VESA 標準壁掛墊與螺絲。



親愛的顧客您好:

感謝您對 **LG** 產品的愛護與支持

為提供您更快速便捷的產品諮詢及報修服務

為您準備了全新的 "瞬間感動 **LG** 售後服務 "

服務內容 :

- ◎ 2小時聯絡
- ◎ 預約準時上門
- ◎ 當天到府
- ◎ 365天服務

**請洽**

**瞬間感動LG售後服務專線:**

**0800-89-8899**

**LG** 網址 : <http://tw.lge.com>

**台灣樂金電器股份有限公司**



請務必先閱讀《安全事項》再使用產品。  
將《所有者手冊》(光碟)收置於易取用處，  
以供日後參考。  
產品型號及序號位於其背面或其中一側。  
請記下號碼以供日後維修之用。

型號 \_\_\_\_\_

序號 \_\_\_\_\_

ENERGY STAR is a set of power-saving guidelines issued by the U.S. Environmental Protection Agency(EPA).



As an ENERGY STAR Partner LGE U. S. A.,Inc. has determined that this product meets the ENERGY STAR guidelines for energy efficiency.